

### Číselné INID kódy pro označování bibliografických dat technických řešení

### INID Codes for the identification of bibliographic data of technical solutions

(Standard WIPO ST. 9 a ST. 80)

(11)	číslo patentu/zápisu/osvědčení	(11)	Number of the patent/registration/certification
(15)	datum zápisu průmyslového vzoru	(15)	Industrial design registration date
(21)	číslo přihlášky/žádosti	(21)	.Application number
(22)	datum podání přihlášky/žádosti	(22)	Date of application filling
(23)	údaje o výstavní prioritě	(23)	Exhibition priority data
(28)	počet průmyslových vzorů	(28)	Number of industrial designs included in the application
(31)	číslo prioritní přihlášky	(31)	Number of priority application
(32)	datum podání prioritní přihlášky	(32)	Filling date of priority application
(33)	země priority	(33)	Priority country
(40)	datum zveřejnění přihlášky vynálezu	(40)	Date of publication of patent application
(45)	datum zveřejnění zapsaného průmyslového vzoru	(45)	Publication date of the registered industrial design
(47)	datum zveřejnění udělení patentu a zápisu užitého vzoru, datum zápisu užitého vzoru, datum oznámení udělení evropského patentu v Evropském patentovém věstníku	(47)	Publication date of patent granting and publication date of utility model registration, registration date of utility model, publication date of European patent granting in the European patent bulletin
(51)	mezinárodní patentové třídění/Locamské třídění průmyslových vzorů	(51)	International Patent Classification/ Locarno Classification for Industrial Designs
(54)	Název	(54)	Title
(55)	vyobrazení průmyslového vzoru	(55)	Reproduction of the industrial design
(57)	Anotace	(57)	Abstract
(68)	číslo základního patentu	(68)	Number of the basic patent
(71)	označení přihlašovatele/žadatele	(71)	Applicant
(72)	označení původce	(72)	Inventor
(73)	označení majitele/vlastníka	(73)	Owner
(74)	označení zástupce	(74)	Attorney's name and address
(86)	číslo mezinárodní přihlášky	(86)	International application number
(87)	číslo mezinárodního zveřejnění	(87)	International publication number
(92)	datum a číslo první registrace přípravku pro Českou republiku	(92)	Date and number(s) of the first authorization to market the product in the CZ
(93)	datum, číslo a země první registrace přípravku v rámci Společenství	(93)	Date, number(s) and country of the first authorization to market the product in the EEC
(94)	doba platnosti osvědčení	(94)	Term of certification validity
(95)	označení a typ přípravku	(95)	Name of the product and product type
(96)	datum podání a číslo evropské patentové přihlášky	(96)	European patent application filling date and number
(97)	datum zveřejnění a číslo zveřejnění evropské patentové přihlášky v Evropském patentovém věstníku	(97)	European patent application publication date and publication number in the European patent bulletin

### Číselné INID kódy pro označování bibliografických dat ochranných známek

### INID codes and minimum required for the identification of bibliographic data relating to marks

(Standard WIPO ST.60)

(111)	Číslo zápisu ochranné známky (registrace)	(111)	Number of registration
(151)	Datum zápisu ochranné známky	(151)	Date of the registration
(210)	Číslo přihlášky ochranné známky (spisu)	(210)	Number of the application
(220)	Datum podání přihlášky	(220)	Date of filing of the application
(320)	Datum vzniku práva přednosti	(320)	Date of the first application
(442)	Datum zveřejnění přihlášky po průzkumu	(442)	Date of the publication of the examined application
(450)	Datum zveřejnění zápisu ochranné známky ve Věstníku	(450)	Date of publication of the registration
(510)	Seznam výrobků a služeb	(510)	List of goods and/or services
(511)	Číslo třídy výrobků a služeb	(511)	Number of the class of goods and/or services
(526)	Omezení rozsahu ochrany o prvek	(526)	Disclaimer
(540)	Znění nebo vyobrazení ochranné známky	(540)	Reproduction of the mark
(551)	Kolektivní ochranná známka	(551)	Collective mark
(554)	Prostorová ochranná známka	(554)	Three-dimensional mark
(558)	Ochranná známka tvořená pouze barvou nebo kombinací barev	(558)	Mark consisting exclusively of one or several colours
(580)	Datum zápisu jakékoliv transakce v souvislosti s přihláškou nebo zápisem ochranné známky do rejstříku, např. změna majitele, změna jména nebo adresy, vzdání se práv k ochranné známce atd. (účinnost)	(580)	Date of recording of any kind of transaction in respect of applications or registrations (e.g. change in ownership, change in name or address, renunciation, termination of protection)
(591)	Údaje o barevnosti ochranné známky	(591)	Information concerning colour claimed
(730)	Přihlašovatel/vlastník ochranné známky	(730)	The applicant or the holder of the mark
(740)	Zástupce	(740)	Name and address of the representative
(770)	Jméno a adresa dřívějšího přihlašovatele nebo vlastníka (v případě změny vlastnictví)	(770)	Name and address of the previous applicant or holder (in case of change in ownership)
(791)	Jméno a adresa nabyvatele licence	(791)	Name and address of the licensee
(793)	Podmínky a omezení licence	(793)	Indication of conditions and/or restrictions under the license
(800)	Mezinárodní zápis ochranné známky	(800)	International registration

# Kódy pro kódování záhlaví oznámení publikovaných ve Věstníku

(Standard WIPO ST. 17)

BB9A	zveřejněné přihlášky vynálezů	MK1K	zánik užitého vzoru uplynutím doby platnosti
FG1K	zapsané užité vzory	MK4A	zánik patentů uplynutím doby platnosti
FG4A	udělené patenty	MK4F	zánik autorských osvědčení uplynutím doby platnosti
FG4Q	zapsané průmyslové vzory	MK4Q	zánik průmyslového vzoru uplynutím doby ochrany
LD3K	částečný výmaz užitého vzoru	MM4A	zánik patentů pro nezaplacení ročních poplatků
LD4Q	částečný výmaz průmyslového vzoru	MM4F	zánik autorských osvědčení pro nezaplacení ročních poplatků
MA4A	zánik patentu vzdáním se	ND1K	prodloužení platnosti užitého vzoru
MA4F	zánik autorských osvědčení vzdáním se	ND4Q	obnova doby ochrany průmyslového vzoru
MC3K	výmaz užitého vzoru	PA4A	změna autorského osvědčení na patent
MC4A	zrušení patentu	PC9A	změna dispozičního práva k vynálezu
MC4F	zrušení autorského osvědčení	PD1K	převod práv a ostatní změny majitelů užitého vzoru
MC4Q	výmaz průmyslového vzoru	PD4A	převod práv a ostatní změny majitelů patentů
MH1K	zánik užitého vzoru vzdáním se	PD4Q	převod práv a ostatní změny vlastníků průmyslových vzorů
MH4A	částečné zrušení patentu	QA9A	nabídka licence
MH4F	částečné zrušení autorského osvědčení	SB4A	zapsané patenty do rejstříku po odtajnění
MH4Q	zánik průmyslového vzoru vzdáním se	SB4F	zapsaná autorská osvědčení do rejstříku po odtajnění

## Opravy Změny Různé

### Opravy u přihlášek vynálezů s žádostí o udělení patentu

HA9A	jmenování vynálezce		
HB9A	oprava jmen	HG9A	oprava chyb v třídění
HC9A	změna jmen	HH9A	oprava nebo změna všeobecně
HD9A	oprava adres	HK9A	tiskové chyby v úředních věstnících
HE9A	změna adres		
HF9A	oprava dat		

### Opravy ochranných dokumentů

Patenty	autorská osvědčení	užité vzory	průmyslové vzory	
TA4A	TA4F	TA1K	TA4Q	jmenování vynálezce
TB4A	TB4F	TB1K	TB4Q	oprava jmen
TC4A	TC4F	TC1K	TC4Q	změna jmen
TD4A	TD4F	TD1K	TD4Q	oprava adres
TE4A	TE4F	TE1K	TE4Q	změna adres
TF4A	TF4F	TF1K	TF4Q	oprava dat
TG4A	TG4F	TG1K	TG4Q	oprava chyb v třídění
TH4A	TH4F	TH1K	TH4Q	oprava nebo změna všeobecně
TK9A	TK9F	TK1K	TK4Q	tiskové chyby v úřed. věstnících

### **Kódy pro označování zemí a mezinárodních organizací použité ve věstníku**

BR	Brazílie
CH	Švýcarsko
CN	Čína
CY	Kypr
CZ	Česká republika
DE	Spolková republika Německo
DK	Dánsko
ES	Španělsko
FR	Francie
GB	Velká Británie
GI	Gibraltar
IE	Irsko
JP	Japonsko
KR	Korejská republika
LI	Lichtenštejnsko
MX	Mexiko
PL	Polsko
SC	Seychely
SE	Švédsko
SK	Slovensko
TH	Thajsko
TR	Turecko
US	Spojené státy americké

### **Kódy pro označování států USA použité ve věstníku**

CA	California
CO	Colorado
DE	Delaware
IL	Illinois
MA	Massachusetts
NJ	New Jersey
NV	Nevada
NY	New York
WA	Washington

**BB9A**

**Zveřejněné přihlášky vynálezů - přehled podle čísel přihlášek**

Dále uvedené přihlášky vynálezů byly zveřejněny dnem, uvedeným v Věstníku podle zákona č. 527/1990 Sb., o vynálezech a zlepšovacích návrzích, ve znění pozdějších předpisů, a jsou k dispozici v patentové knihovně Úřadu průmyslového vlastnictví, Antonína Čermáka 2a, 160 68, Praha 6.

(21)	(51)	(21)	(51)
2019-364	<b>B 60 R 11/02</b> (2006.01)	2019-396	<b>C 07 D 233/86</b> (2006.01)
2019-365	<b>B 60 K 37/02</b> (2006.01)	2019-397	<b>A 61 K 31/44</b> (2006.01)
2019-380	<b>G 01 N 15/08</b> (2006.01)	2019-614	<b>A 01 N 43/28</b> (2006.01)
2019-385	<b>D 01 H 4/12</b> (2006.01)	2019-702	<b>B 65 G 47/72</b> (2006.01)
2019-389	<b>D 01 H 1/40</b> (2006.01)	2020-46	<b>C 21 D 1/84</b> (2006.01)
2019-390	<b>D 01 H 15/013</b> (2006.01)	2020-139	<b>C 01 D 3/04</b> (2006.01)
2019-391	<b>D 01 H 9/04</b> (2006.01)	2020-626	<b>F 04 C 18/356</b> (2006.01)

**Zveřejněné přihlášky vynálezů - řazené podle MPT**

- (51) **A01N 43/28** (2006.01)  
**A01N 43/38** (2006.01)  
**A01N 37/10** (2006.01)  
**A01N 59/26** (2006.01)  
**A01N 59/08** (2006.01)
- (21) **2019-614**  
(71) Uniwersytet Śląski w Katowicach, Katowice 40-007, PL  
Univerzita Karlova v Praze, Praha 1, Staré Město, CZ
- (72) Kapkowski Maciej, Przyrów 42-248, PL  
Ludynia Michał, Częstochowa 42-202, PL  
Polański Jarosław, Katowice 40-750, PL  
Dzida Marzena, Czechowice-Dziedzice 43-502, PL  
Rudnicka Małgorzata, Piekary Śląskie 41-940, PL  
Balin Katarzyna, Siemianowice Śląskie 41-106, PL  
Doležal Martin, Hradec Králové, Nový Hradec Králové, CZ  
Kastner Petr, Hradec Králové, Pražské Předměstí, CZ
- (54) **Směs zlepšující penetraci biologicky aktivních látek povrchem rostlinných orgánů**
- (22) 02.10.2019  
(57) Předmětem předloženého řešení je směs zlepšující penetraci biologicky aktivních látek povrchem rostlinných orgánů, která se vyznačuje tím, že je – připravena ve vodném roztoku nebo stabilizačním pufru s hodnotou pH v rozsahu od 3 do 12 – směsí alespoň jednoho nízkomolekulárního 1,3-dioxolanu s obecným vzorcem 1: ve kterém jednotlivé substituenty R<sup>1</sup>, R<sup>2</sup>, R<sup>3</sup>, R<sup>4</sup> značí nezávisle na sobě atom vodíku (-H) nebo hydroxylovou skupinu (-OH) nebo hydroxymethylovou skupinu (-CH<sub>2</sub>OH) nebo alkylovou skupinu (C<sub>1</sub>-C<sub>3</sub>), a s alespoň jednou sloučeninou zvolenou z:  
- látky indikující růst rostlin, nebo  
- anorganické soli, nebo  
- nesteroidního protizánětlivého léčiva (NSAID), s tím, že koncentrace obsahu 1,3-dioxolanu činí od 0,00001 do 9,5 % hmotn. v poměru k celkové hmotnosti směsi, nejvýhodněji ≤ 1,0 % hmotn. Směsi v souladu s vynálezem jsou rozpustné ve vodě, snadno biodegradabilní a netoxické, aplikovány přímo na vnější orgány rostlin, obsahující biologicky aktivní látky, bez dodatečných pomocných látek, ovlivňující posílení nebo inhibici růstu a vývoje rostlin.
- (74) Rott, Růžička & Guttman a spol., Vyskočilova 1566, Praha 4, Michle, 14000
- 
- (51) **A61K 31/44** (2006.01)  
**A61K 31/4425** (2006.01)  
**C07D 213/42** (2006.01)
- (21) **2019-397**  
(71) Univerzita Hradec Králové, Hradec Králové, CZ  
(72) Musílek Kamil doc. PharmDr., Ph.D., Nové Město nad Metují, CZ  
Maliňák David RNDr., Ph.D., Gíraltovec, SK  
Benek Ondřej PharmDr., Ph.D., Hradec Králové, Nový Hradec Králové, CZ
- (54) **Monopyridiniové soli pro reaktivaci organofosfáty inhibované acetylcholinesterasy**
- (22) 20.06.2019  
(57) Předkládané řešení poskytuje monopyridiniové soli vzorce I, které jsou reaktivátory enzymatické aktivity acetylcholinesterasy (AChE) inhibované organofosforovými sloučeninami, způsob jejich přípravy a jejich použití pro léčení intoxikací organofosforovými sloučeninami.
- (74) HARBER IP s.r.o., Dukelských hrdinů 567/52, Praha 7, Holešovice, 17000
- (1)
- 
- (51) **B60K 37/02** (2006.01)  
**B60R 11/02** (2006.01)
- (21) **2019-365**  
(71) ŠKODA AUTO a.s., Mladá Boleslav, Mladá Boleslav II, CZ  
(72) Kotzot Jiří Ing., Sázava, CZ  
Veselý Tomáš Ing., Kosmonosy, CZ
- (54) **Sestava pro výsuvné umístění displeje**
- (22) 12.06.2019  
(57) Předmětem vynálezu je sestava pro výsuvné umístění displeje do palubní desky automobilu, která zahrnuje displej (1), lineární vodič prvek (3), elektrický motor (4), ozubený hřeben (2), první ozubené kolo (7) a druhé ozubené kolo (8). Displej (1) je pohyblivě spojen s palubní deskou automobilu přes vodič prvek (3). První a druhé ozubené kolo (7, 8) jsou spojena s elektrickým motorem (4) spojeními uzpůsobenými pro přenos krouticího momentu, ozubený hřeben (2) obsahuje ozubení na dvou protilehlých stranách a ozubení na každé z těchto stran je v záběru s jedním z ozubených kol (7, 8).

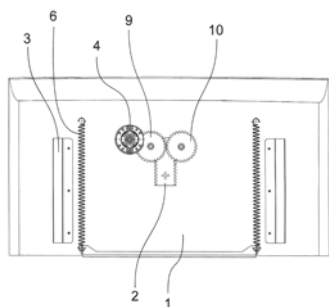

- (51) **B60R 11/02** (2006.01)  
(21) **2019-364**  
(71) ŠKODA AUTO a.s., Mladá Boleslav, Mladá Boleslav II, CZ  
(72) Kotzot Jiří Ing., Sázava, CZ  
Veselý Tomáš Ing., Kosmonosy, CZ

(54) **Sestava pro výsuvné umístění displeje**

(22) 12.06.2019

(57) Předmětem vynálezu je sestava pro výsuvné umístění displeje do palubní desky automobilu, která zahrnuje displej (1), čep (2) připevněný k displeji, lineární vodič (3), elektrický motor (4) a vačku (5). Displej (1) je pohyblivě spojen s palubní deskou automobilu přes vodič (3). Vačka (5) je otočně spojena s palubní deskou a je spojena s elektrickým motorem (4) spojením uzpůsobeným k přenosu krouticího momentu na vačku (5). Dále vačka (5) obsahuje zakřivenou drážku uzpůsobenou k vedení čepu (2) připevněného k displeji a nasazenou na čep (2) připevněný k displeji.

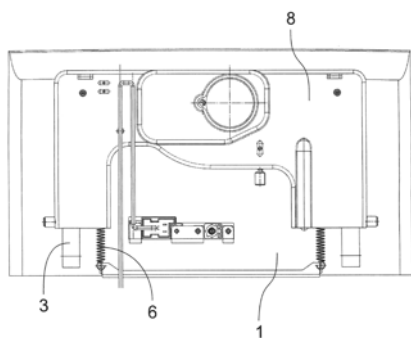

- (51) **B65G 47/72** (2006.01)  
(21) **2019-702**  
(71) VÚTS, a.s., Liberec, Liberec XI-Růžodol I, CZ  
(72) Richter Aleš Ing., Liberec, Liberec XV-Starý Harcov, CZ  
Palaštuk Petr Ing., Liberec, Liberec III-Jeřáb, CZ

(54) **Manipulátor pro podávání výrobků ze dvou větví výrobní linky do následné společné větve**

(22) 15.11.2019

(57) Manipulátor pro podávání výrobků (B) ze dvou větví výrobní linky do následné jedné společné větve výrobní linky spočívá v tom, že obsahuje dvojici synchronizovaných pohyblivých chapadel (11), přičemž jedno chapadlo (11) je svým uchopovačem (111) přestavitelné mezi bodem (H12) pro uchopení výrobku (B) v první výstupní pozici (A1) z dvojice výstupních pozic (A1) a koncovým bodem (H14) pro předání výrobku (B) do společné vstupní pozice (A2); a druhé chapadlo (11) je svým uchopovačem (111) přestavitelné mezi bodem (H22) pro uchopení výrobku (B) ve druhé výstupní pozici (A1) z dvojice výstupních pozic (A1) a koncovým bodem (H14) pro předání výrobku (B) do společné vstupní pozice (A2).

- (74) Ing. Dobroslav Musil, patentová kancelář, Ing. Dobroslav Musil, Zábrdovická 801/11, Brno, Zábřovice, 61500

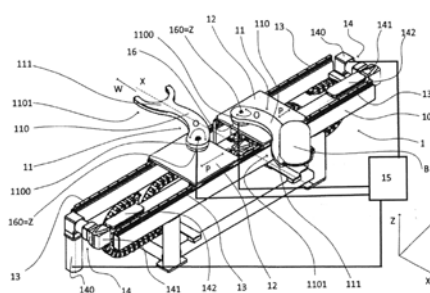

- (51) **C01D 3/04** (2006.01)  
**C01D 3/08** (2006.01)  
**C01D 15/04** (2006.01)  
**C22B 26/12** (2006.01)  
**C04B 7/60** (2006.01)

(21) **2020-139**

(71) Dvořák Karel doc. Ing., Ph.D., Brno, Židenice, CZ

Dalecký Pavel Ing., Brno, Holásky, CZ

Kopec Jaroslav Mgr., Přerov, Přerov I-Město, CZ

(72) Dvořák Karel doc. Ing., Ph.D., Brno, Židenice, CZ

Dalecký Pavel Ing., Brno, Holásky, CZ

Kopec Jaroslav Mgr., Přerov, Přerov I-Město, CZ

(54) **Způsob sdružené produkce technického silikátu a sloučenin alkalických kovů, zejména lithia**

(22) 13.03.2020

(57) Způsob sdružené produkce technického silikátu a sloučenin alkalických kovů, při kterém směs tvořená

- surovinou a/nebo koncentrátem alumosilikátových minerálů s obsahem alkalických kovů včetně lithia

a činidly, která obsahují

- alespoň jednu látku ze skupiny uhličitánů, oxidů, hydroxidů, síranů a chloridů kovů alkalických zemin, zejména Ca a Mg,

- alespoň jednu látku schopnou během termického procesu uvolnit nebo vytvořit chloridové anionty, a to nejvýše v množství odpovídajícím molárně stechiometrickému poměru 1:1 k sumě kationtů alkalických kovů ve směsi se podobí termickému zpracování do teplot 1700 °C, během něž se z pecní atmosféry odebírají vytékané sloučeniny alkalických kovů a na jehož konci vytéká z pece technický silikát. Přítom celkový obsah kovů alkalických zemin, zejména Ca a Mg, v surovinové směsi alumosilikátu a v činidlech přepočtený na obsah oxidů je menší než 20 % hmotn, přičemž se při daném složení vstupní směsi, nastavením teploty výpalu a času setrvání taveniny v žárovém pásu, jakož i regulací množství spalin s parami vytékaných sloučenin alkalických kovů odebraných z pecní atmosféry řídí poměr mezi obsahem alkálií v technickém silikátu a množstvím alkálií, zejména KCl, LiCl a RbCl, získaných jejich vytékáním.

- (74) Ing. Libor Markes, patentový zástupce, Grohova 145/54, Brno, Veverí, 60200

(51) **C07D 233/86** (2006.01)

(21) **2019-396**

(71) Zentiva, k.s., Praha 10, Dolní Měcholupy, CZ

(72) Stach Jan, Praha 10, Pitkovice, CZ

Rýček Lukáš, Dolní Újezd, CZ

Štefko Martin, Bratislava, SK

Kutzendorferová Petra, Praha 9, Střížkov, CZ

Lustig Petr, Pardubice, Bílé Předměstí, CZ

Rádl Stanislav, Květnice, CZ

Tkadlecová Marcela, Praha 6, Řepy, CZ

Gibala Petr, Praha 9, Hloubětín, CZ

(54) **Způsob přípravy inhibitorů signalizace androgenních receptorů**

(22) 20.06.2019

(57) Řešením je způsob přípravy sloučenin vzorce I, kde Z je CH nebo N, a Y jsou nezávisle na sobě vybrány z C1-C3 alkylů, nebo oba substituenty Y společně s atomem uhlíku, na němž jsou vázány, tvoří C3-C6 cykloalkylen, ve kterém se sloučenina vzorce XV podrobí cyklizaci s isothiokyanátem vzorce XIII, kde Z je CH nebo N, za tvorby sloučeniny vzorce I.

- (74) HARBER IP s.r.o., Dukelských hrdinů 567/52, Praha 7, Holešovice, 17000

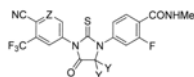

(I)

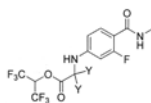

(XV)



(XIII)

- (51) **C21D 1/84** (2006.01)  
**C21D 8/10** (2006.01)  
**B32B 1/08** (2006.01)  
**C03C 27/02** (2006.01)  
**C22F 1/00** (2006.01)

(21) **2020-46**

(71) Západočeská univerzita v Plzni, Plzeň, Jižní Předměstí, CZ

(72) Mašek Bohuslav prof. Ing., Ph.D., Kaznějov, CZ

(54) **Způsob výroby hybridních součástí tvořených kovovým materiálem a sklem zatepla**

(22) 31.01.2020

(57) Vynálezem je způsob výroby hybridních součástí tvořených kovovým a nekovovým materiálem zatepla, kdy kovový dutý polotovár, který je ohřát na teplotu austenitu je uložen do formy a je vyplněn nekovovým materiálem ve viskózním stavu, načež je tento polotovár uložený ve formě tváření a poté řízeně ochlazován tak, aby došlo v místě kontaktu kovového a nekovového materiálu k zakalení nekovového materiálu, poté je polotovár z formy vyjmut a ochlazen na teplotu RT. Rychlost ochlazování je upravena tak, aby ve vnějších vrstvách nekovového materiálu došlo k vytvoření tlakového napětí snižující nebezpečí vzniku trhlin.

- (51) **D01H 1/40** (2006.01)  
**D01H 15/013** (2006.01)  
**B65H 51/16** (2006.01)

(21) **2019-389**

(71) Rieter CZ s.r.o., Ústí nad Orlicí, CZ

(72) Moravec Milan Ing., Ústí nad Orlicí, Hylváty, CZ

Brožek Tomáš Ing., Ústí nad Orlicí, CZ

(54) **Zařízení pro nasávání a dopravu příže pro uspořádání na obslužném robotu textilního stroje pro výrobu příže, obslužný robot pro obsluhu pracovního místa textilního stroje a textilní stroj**

(22) 19.06.2019

(57) Zařízení pro nasávání a dopravu příže (1), zejména prstencového spřádacího stroje, obsahuje sací trubku (0) opatřenou předním otvorem (02) a zadním otvorem (01). Přední otvor (02) je tekutinově propojen se zadním otvorem (01) vnitřním kanálem (03). Zařízení dále obsahuje sací ústí (00) uspořádané u předního otvoru (0), a dále obsahuje první podtlakový ejektor (3), který je tekutinově propojen s vnitřním kanálem (03) pomocí sacího kanálu (000) a první podtlakový ejektor (3) je uspořádán v oblasti přiřazené zadnímu otvoru (01) a je uzpůsoben pro vyvolání tlakového spádu mezi sacím ústím (00) a zadním otvorem (01) pro dopravu vzduchového proudu sacím ústím (00) přes sací kanál (000) do vnitřního kanálu (03), a ve vnitřním kanálu (03) mezi sacím ústím (00) a prvním podtlakovým ejektorem (3) je uspořádán alespoň jeden zádržný prvek (9) zákřutu příže (1). Řešení se také týká obslužného robota pro obsluhu pracovního místa, zejména prstencového spřádacího stroje a prstencového spřádacího stroje.

(74) Ing. Dobroslav Musil, patentová kancelář, Ing. Dobroslav Musil, Zábřdovická 801/11, Brno, Zábřdovice, 61500

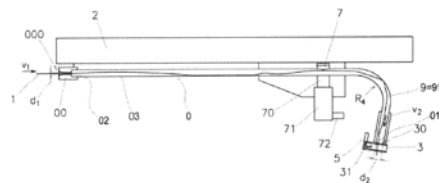

- (51) **D01H 4/12** (2006.01)  
**D01H 7/04** (2006.01)

(21) **2019-385**

(71) Rieter CZ s.r.o., Ústí nad Orlicí, CZ

(72) Kubeš Vítězslav Ing., Ústí nad Orlicí, Hylváty, CZ

Jirges Zdeněk, Ústí nad Orlicí, CZ

(54) **Uložení spřádacího rotoru rotorového doprřádacího stroje a krytka s trnem pro uzavření otvoru pro domazávání dvouřadého kuličkového ložiska spřádacího rotoru**

(22) 18.06.2019

(57) Uložení spřádacího rotoru (2) rotorového doprřádacího stroje obsahuje dvouřadé kuličkové ložisko (3), jehož vnější pouzdro (31) je uloženo v dutině tělesa (1) spřádací jednotky prostřednictvím dvou prstencových pružných členů (5) umístěných v blízkosti jeho konců. V pouzdru (31) ložiska (3) je vytvořen domazávací otvor (310) a v tělese (1) spřádací jednotky je vytvořen otvor (110) pro domazávání ložiska, který je shora uzavřen krytkou (4) s trnem (41). Trn (41) krytky (4) zasahuje svou koncovou částí do domazávacího otvoru (310) ve vnějším pouzdru (31) ložiska (3). Řešení se dále týká krytky s trnem pro uzavřeni otvoru v tělese (1) spřádací jednotky pro domazávání dvouřadého kuličkového ložiska (3) spřádacího rotoru rotorového doprřádacího stroje, kde trn je uložen na klobouku, přičemž trn má délku, která odpovídá vzdálenosti domazávacího otvoru (310) v pouzdru ložiska od vnější hrany otvoru v tělese (1) spřádací jednotky.

(74) Ing. Dobroslav Musil, patentová kancelář, Ing. Dobroslav Musil, Zábřdovická 801/11, Brno, Zábřdovice, 61500

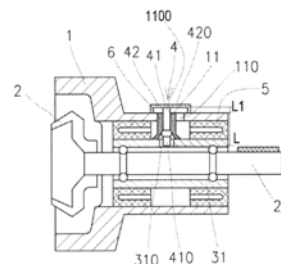

- (51) **D01H 9/04** (2006.01)  
**D01H 9/02** (2006.01)  
**B65H 67/04** (2006.01)

(21) **2019-391**

(71) Rieter CZ s.r.o., Ústí nad Orlicí, CZ

(72) Kubeš Vítězslav Ing., Ústí nad Orlicí, Hylváty, CZ

Novák Stanislav Ing., Moravany, CZ

(54) **Způsob manipulace s příží při výměně cívky za prázdnou dutinku na spřádacím místě textilního stroje vyrábějícího příží a zařízení k jeho provádění**

(22) 19.06.2019

(57) Při výměně cívky za prázdnou dutinku (20) na spřádacím místě se vypřádaná příže (0) přestane navíjet na cívku a začne se nasávat do podtlakové hubice (31). Po výměně navinuté cívky za prázdnou dutinku (20) se vypřádaná příže (0) z podtlakové hubice přivede k navíjecímu ústrojí (2), kde se zachytí zubem (2300) talířku (230) navíjecího ústrojí (2), čímž se příže (0) přeruší. Volný konec příže (0) se odsaje do podtlakové hubice (31) a příže (0) se začne navíjet do zálohy příže na dutinku (20). Po výměně cívky za prázdnou dutinku (20) se neustále produkovaná a do sací trubice (31)

odsávaná příže (0) vychýlí bočně z přední části délky sací trubice (31) do polohy, ve které příže (0) protíná dráhu zubů (2300) na talířku (230). Příže (0) se zachytí ozubeným talířkem (230) a na dutince (20) se v místě vychýlení příže (0) vytvoří záloha příže (0) před zahájením navíjení příže (0) na cívkou. Řešení se také týká zařízení k manipulaci s příží a textilního stroje.

- (74) Ing. Dobroslav Musil, patentová kancelář, Ing. Dobroslav Musil, Zábrdovická 801/11, Brno, Zábrdovice, 61500

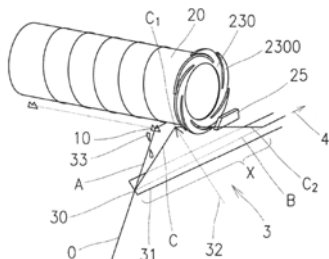

- (51) **D01H 15/013** (2006.01)  
**D01H 15/00** (2006.01)  
**D01H 13/00** (2006.01)

(21) **2019-390**

- (71) Rieter CZ s.r.o., Ústí nad Orlicí, CZ  
(72) Moravec Milan Ing., Ústí nad Orlicí, Hylváty, CZ  
Brožek Tomáš Ing., Ústí nad Orlicí, CZ  
Semrád Petr Ing., Žamberk, CZ

- (54) **Obslužný robot prstencového spřádacího stroje, prstencový spřádací stroj a způsob činnosti obslužného robota**

(22) 19.06.2019

(57) Obslužný robot (1) prstencového spřádacího stroje pro výrobu příže obsahujícího svislý rám (12) je opatřen dvojicí svislých lineárních vedení (120, 121), na nichž jsou vertikálně vratně přestavitelně uložena některá obslužná zařízení, která jsou spřažena s ovladatelným pohonem a s řídicím zařízením (2). Na prvním svislém lineárním vedení (120) je vertikálně vratně přestavitelně uložen 3D manipulátor (13) s příží dále je na prvním svislém lineárním vedení (120) vertikálně vratně přestavitelně uložen navlékač (16) příže uzpůsobený k navlečení příže do běžce (04) na prstenci (05) příslušného spřádacího místa a na druhém svislém lineárním vedení (121) je vertikálně vratně přestavitelně uloženo manipulační zařízení (14) s potáčem (07) a dále je na druhém svislém lineárním vedení (121) vertikálně vratně přestavitelně uloženo vyhledávací zařízení (15) konce příže uzpůsobený k vyhledání konce příže na potáči (07). Řešení se také týká prstencového spřádacího stroje s tímto robotem a způsobu činnosti tohoto robota na spřádacím místě prstencového spřádacího stroje.

- (74) Ing. Dobroslav Musil, patentová kancelář, Ing. Dobroslav Musil, Zábrdovická 801/11, Brno, Zábrdovice, 61500

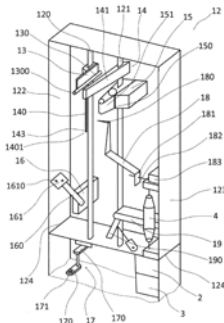

- (51) **F04C 18/356** (2006.01)

(21) **2020-626**

- (71) Mitsubishi Electric Corporation, Tokyo, JP  
(72) Igaki Natsuki, Tokyo, JP  
Akahori Yasushi, Tokyo, JP

- (54) **Hermetický kompresor a způsob výroby hermetického kompresoru**

(22) 07.06.2018

(57) Hermetický kompresor (100) zahrnuje utěsněnou nádobu (10); alespoň jeden válec (31), který je dutý a je uložený v utěsněné nádobě (10); valivý píst (33) nakonfigurovaný tak, aby se excentricky otáčel podél vnitřní obvodové stěny (31b1) válce (31); lamelu (35), která je v kontaktu s vnější obvodovou stěnou (33a) valivého pístu (33) a dělí prostor ve válci (31) na sací komoru (31d1) a kompresní komoru (31d2); pružinu (36) nakonfigurovanou tak, aby tlačila lamelu (35) směrem ke straně uspořádání valivého pístu (33); alespoň jedno válcovité vedení (40) pružiny, které vystupuje z utěsněné nádoby (10), tvoří dutou část (40e), v níž je uložena pružina (36), a definuje směr roztahování a stlačování pružiny (36); a vystupující nádobu (50), která vystupuje z utěsněné nádoby (10), tvoří utěsněný prostor společně s utěsněnou nádobou (10) a má v sobě uložené vedení (40) pružiny, kde válec (31) má zasouvací otvor (31g), do něž je vložena pružina (36), jedna koncová část (40a) vedení (40) pružiny je upevněna k válci (31), dutá část (40e) je propojena se zasouvacím otvorem (31g), a druhá koncová část (40b) vedení (40) pružiny je uzavřena spodní uzavěrovou částí (40c), a pružina (36) je uspořádána mezi koncovou částí (35b) zadní strany lamely (35), která je umístěna na straně protilehlé k valivému pístu (33), a spodní uzavěrovou částí (40c).

- (74) Rott, Růžička & Guttman a spol., Vyskočilova 1566, Praha 4, Michle, 14000

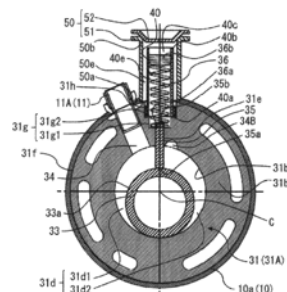

- (51) **G01N 15/08** (2006.01)

(21) **2019-380**

- (71) Ústav chemických procesů AV ČR, v. v. i., Praha 6, Suchbátka, CZ  
(72) Topka Pavel Ing., Ph.D., Nové Město nad Metují, CZ  
Jiráková Květuše Ing., CSc., Praha 4, Chodov, CZ  
Soukup Karel Ing., Ph.D., Třeboň, Třeboň I, CZ  
Goliáš Jiří, Postřizín, CZ

- (54) **Zařízení pro měření specifického povrchu rozměrných vzorků, způsob měření a jeho použití**

(22) 17.06.2019

(57) Zařízení pro měření specifického povrchu pevných vzorků obsahuje:  
- tělo (1) zařízení, které sestává z duté válcové nádoby, jejíž jedna podstava je tvořena dnem a druhá podstava obsahuje otvor pro vložení vzorku určeného pro měření;  
- uzavírací hlavu (2) pro uzavření otvoru těla (1) zařízení, přičemž uzavírací hlava (2) je alespoň v části svého povrchu, který je určený pro kontakt s tělem (1) zařízení, opatřena těsněním (4);  
- trubici (3) pro připojení těla (1) skrz uzavírací hlavu (2) zařízení k měřicímu přístroji, přičemž tělo (1) zařízení a uzavírací hlava (2) jsou navzájem spojeny rozebratelně  
a těsnění (4) má tvar ocelového O-kroužku umístěného po obvodu vnitřního povrchu pláště válce uzavírací hlavy (2) a je pokryté vrstvou teflonu.  
Řešení se dále týká způsobu měření specifického povrchu pevných vzorků a použití zařízení pro měření specifického povrchu pevných vzorků.

- (74) HARBER IP s.r.o., Dukelských hrdinů 567/52, Praha 7, Holešovice, 17000

- (51) **F04C 18/356** (2006.01)

(21) **2020-626**

- (71) Mitsubishi Electric Corporation, Tokyo, JP  
(72) Igaki Natsuki, Tokyo, JP  
Akahori Yasushi, Tokyo, JP

- (54) **Hermetický kompresor a způsob výroby hermetického kompresoru**

(22) 07.06.2018

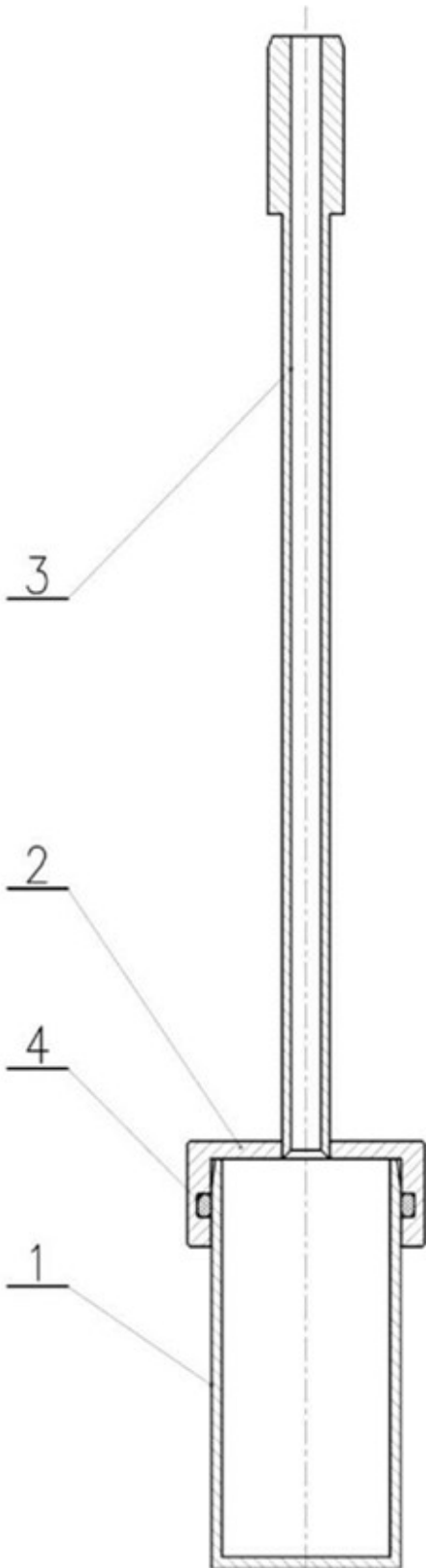



**Zveřejněné přihlášky vynálezů - přehled podle třídících znaků**

(51)		(21)		(51)		(21)
A 01 N 37/10	(2006.01)	2019-614		C 03 C 27/02	(2006.01)	2020-46
A 01 N 43/38	(2006.01)	2019-614		C 04 B 7/60	(2006.01)	2020-139
A 01 N 59/08	(2006.01)	2019-614		C 07 D 213/42	(2006.01)	2019-397
A 01 N 59/26	(2006.01)	2019-614		C 21 D 8/10	(2006.01)	2020-46
A 61 K	(2006.01)	2019-397		C 22 B 26/12	(2006.01)	2020-139
31/4425				C 22 F 1/00	(2006.01)	2020-46
B 32 B 1/08	(2006.01)	2020-46		D 01 H 7/04	(2006.01)	2019-385
B 60 R 11/02	(2006.01)	2019-365		D 01 H 9/02	(2006.01)	2019-391
B 65 H 51/16	(2006.01)	2019-389		D 01 H 13/00	(2006.01)	2019-390
B 65 H 67/04	(2006.01)	2019-391		D 01 H 15/00	(2006.01)	2019-390
C 01 D 3/08	(2006.01)	2020-139		D 01 H 15/013	(2006.01)	2019-389
C 01 D 15/04	(2006.01)	2020-139				

**Seznam přihlašovatelů zveřejněných přihlášek vynálezů**

(71)	(21)	(51)		(71)	(21)	(51)	
Mitsubishi Electric Corporation, Tokyo, JP	2020-626	<b>F 04 C 18/356</b>	(2006.01)	Univerzita Hradec Králové, Hradec Králové, CZ	2019-397	<b>A 61 K 31/44</b>	(2006.01)
Rieter CZ s.r.o., Ústí nad Orlicí, CZ	2019-385	<b>D 01 H 4/12</b>	(2006.01)	Uniwersytet Śląski w Katowicach, Katowice 40-007, PL	2019-614	<b>A 01 N 43/28</b>	(2006.01)
Rieter CZ s.r.o., Ústí nad Orlicí, CZ	2019-389	<b>D 01 H 1/40</b>	(2006.01)	Ústav chemických procesů AV ČR, v. v. i., Praha 6, Suchbát, CZ	2019-380	<b>G 01 N 15/08</b>	(2006.01)
Rieter CZ s.r.o., Ústí nad Orlicí, CZ	2019-390	<b>D 01 H 15/013</b>	(2006.01)	VÚTS, a.s., Liberec, Liberec XI-Růžodol I, CZ	2019-702	<b>B 65 G 47/72</b>	(2006.01)
Rieter CZ s.r.o., Ústí nad Orlicí, CZ	2019-391	<b>D 01 H 9/04</b>	(2006.01)	Západočeská univerzita v Plzni, Plzeň, Jižní Předměstí, CZ	2020-46	<b>C 21 D 1/84</b>	(2006.01)
ŠKODA AUTO a.s., Mladá Boleslav, Mladá Boleslav II, CZ	2019-364	<b>B 60 R 11/02</b>	(2006.01)	Zentiva, k.s., Praha 10, Dolní Měcholupy, CZ	2019-396	<b>C 07 D 233/86</b>	(2006.01)
ŠKODA AUTO a.s., Mladá Boleslav, Mladá Boleslav II, CZ	2019-365	<b>B 60 K 37/02</b>	(2006.01)	Dvořák Karel doc. Ing., Ph.D., Brno, Židenice, CZ	2020-139	<b>C 01 D 3/04</b>	(2006.01)

**FG4A**

**Udělené patenty - přehled podle čísel patentů**

V období uzávěrky tohoto čísla Věstníku udělil Úřad průmyslového vlastnictví tyto patenty.

(11)	(51)		(11)	(51)		(11)	(51)	
308603	<b>B 61 L 25/04</b>	(2006.01)	308606	<b>G 01 N 15/08</b>	(2006.01)	308609	<b>C 21 D 1/84</b>	(2006.01)
308604	<b>B 03 D 1/002</b>	(2006.01)	308607	<b>B 65 G 47/72</b>	(2006.01)	308610	<b>A 23 L 2/38</b>	(2006.01)
308605	<b>B 60 W 30/08</b>	(2012.01)	308608	<b>C 01 D 3/04</b>	(2006.01)			

**FG4A**

**Udělené patenty - přehled podle MPT**

(51)	<b>A23L 2/38</b>	(2006.01)	(72)	Blecha Tomáš Ing., Ph.D., Rájov, CZ	
	<b>A23L 17/60</b>	(2016.01)		Hamáček Aleš doc. Ing., Ph.D., Rokycany, CZ	
	<b>A23K 10/16</b>	(2016.01)	(54)	<b>Komunikační zařízení pro indikaci kolejových vozidel</b>	
	<b>C12N 1/06</b>	(2006.01)	(22)	09.05.2013	
(11)	308610		(74)	POLÁČEK a kol. patentoprávní a známková kancelář, Ing. Jiří Poláček, Dominikánská 6, Plzeň, 30112	
(40)	15.08.2018				
(21)	<b>2017-72</b>				
(73)	EcoFuel Laboratories s.r.o., Praha 9 - Libeň, CZ				
(72)	Kaštanek Petr Ing., Ph.D., Praha 2, CZ				
(54)	<b>Kapalný nebo pastovitý produkt na bázi mikrořas a/nebo sinic a/nebo hlenek</b>				
(22)	07.02.2017				
(74)	STUDENÁ - LABALESTRA, advokátní a patentová kancelář, Mgr. Klára Labalestra, Na Poříčí 12, Praha 1, 11000				
(51)	<b>B03D 1/002</b>	(2006.01)	(51)	<b>B65G 47/72</b>	(2006.01)
	<b>C01B 32/205</b>	(2017.01)	(11)	308607	
	<b>C01B 32/215</b>	(2017.01)	(40)	30.12.2020	
(11)	308604		(21)	<b>2019-702</b>	
(40)	29.01.2020		(73)	VÚTS, a.s., Liberec, Liberec XI-Růžodol I, CZ	
(21)	<b>2018-357</b>		(72)	Richter Aleš Ing., Liberec, Liberec XV-Starý Harcov, CZ	
(73)	Česká geologická služba, Praha 1, CZ			Palaštuk Petr Ing., Liberec, Liberec III-Jeřáb, CZ	
(72)	Ptíčen František Ing., Praha 8, CZ		(54)	<b>Manipulátor pro podávání výrobků ze dvou větví výrobní linky do následné společné větve</b>	
	Poňavič Michal RNDr., Praha 4, CZ		(22)	15.11.2019	
	Kříbek Bohdan Doc. RNDr., DrSc., Praha 8, CZ		(74)	Ing. Dobroslav Musil, patentová kancelář, Ing. Dobroslav Musil, Zábřdovická 801/11, Brno, Zábřdovice, 61500	
	Veselovský František RNDr., Praha 5, CZ				
(54)	<b>Způsob úpravy grafické horniny a odpadních produktů a suroviny obsahujících uhlík</b>				
(22)	16.07.2018				
(74)	Pavel Reichel a kol., Ing. Pavel Reichel, Lopatecká 152/14, Praha 4, 14700				
(51)	<b>B60W 30/08</b>	(2012.01)	(51)	<b>C01D 3/04</b>	(2006.01)
	<b>B60W 40/04</b>	(2006.01)		<b>C01D 3/08</b>	(2006.01)
	<b>G01C 21/28</b>	(2006.01)		<b>C01D 15/04</b>	(2006.01)
	<b>G05D 1/00</b>	(2006.01)		<b>C22B 26/12</b>	(2006.01)
	<b>G06K 9/62</b>	(2006.01)		<b>C04B 7/60</b>	(2006.01)
(11)	308605		(11)	308608	
(40)	03.06.2020		(40)	30.12.2020	
(21)	<b>2018-524</b>		(21)	<b>2020-139</b>	
(73)	Roboauto s.r.o., Brno, Královo Pole, CZ		(73)	Dvořák Karel doc. Ing., Ph.D., Brno, Židenice, CZ	
(72)	Ondráček Tomáš Ing., Ph.D., Tišnov, CZ			Dalecký Pavel Ing., Brno, Holásky, CZ	
	Müller Jaroslav Ing., Kyjov, CZ			Kopec Jaroslav Mgr., Přerov, Přerov I-Město, CZ	
	Černocký Pavel Ing., Vsetín, CZ		(72)	Dvořák Karel doc. Ing., Ph.D., Brno, Židenice, CZ	
(54)	<b>Senzorický systém s rychlou skupinovou fúzí pro získání modelu objektů v jeho okolí</b>			Dalecký Pavel Ing., Brno, Holásky, CZ	
(22)	01.10.2018			Kopec Jaroslav Mgr., Přerov, Přerov I-Město, CZ	
(74)	PatentEnter s.r.o., Koliště 1965/13a, Brno, Černá Pole, 60200		(54)	<b>Způsob sdruženého produkce technického silikátu a sloučení alkalických kovů, zejména lithia</b>	
			(22)	13.03.2020	
			(74)	Ing. Libor Markes, patentový zástupce, Grohova 145/54, Brno, Veverí, 60200	
(51)	<b>B61L 25/04</b>	(2006.01)	(51)	<b>C21D 1/84</b>	(2006.01)
	<b>B61L 25/02</b>	(2006.01)		<b>C21D 8/10</b>	(2006.01)
	<b>B61L 25/00</b>	(2006.01)		<b>B32B 1/08</b>	(2006.01)
(11)	308603			<b>C03C 27/02</b>	(2006.01)
(40)	19.11.2014			<b>C22F 1/00</b>	(2006.01)
(21)	<b>2013-339</b>		(11)	308609	
(73)	Západočeská univerzita v Plzni, Plzeň, CZ		(40)	30.12.2020	
			(21)	<b>2020-46</b>	
			(73)	Západočeská univerzita v Plzni, Plzeň, Jižní Předměstí, CZ	
			(72)	Mašek Bohuslav prof. Ing., Ph.D., Kaznějov, CZ	
			(54)	<b>Způsob výroby hybridních součástí tvořených kovovým materiálem a sklem zatepla</b>	
			(22)	31.01.2020	
			(51)	<b>G01N 15/08</b>	(2006.01)

(11) 308606  
(40) 30.12.2020  
(21) **2019-380**  
(73) Ústav chemických procesů AV ČR, v. v. i., Praha 6, Suchdol, CZ  
(72) Topka Pavel Ing., Ph.D., Nové Město nad Metují, CZ  
Jiráťová Květuše Ing., CSc., Praha 4, Chodov, CZ  
Soukup Karel Ing., Ph.D., Třeboň, Třeboň I, CZ  
Goliáš Jiří, Postřizín, CZ

(54) **Zařízení pro měření specifického povrchu rozměrných vzorků, způsob měření a jeho použití**  
(22) 17.06.2019  
(74) HARBER IP s.r.o., Dukelských hrdinů 567/52, Praha 7, Holešovice, 17000

### Seznam majitelů udělených patentů

(73) Česká geologická služba, Praha 1, CZ	(11) 308604	(51) <b>B 03 D 1/002</b>	(2006.01)	(73) Západočeská univerzita v Plzni, Plzeň, CZ	(11) 308603	(51) <b>B 61 L 25/04</b>	(2006.01)
EcoFuel Laboratories s.r.o., Praha 9 - Libeň, CZ	308610	<b>A 23 L 2/38</b>	(2006.01)	Západočeská univerzita v Plzni, Plzeň, Jižní Předměstí, CZ	308609	<b>C 21 D 1/84</b>	(2006.01)
Roboauto s.r.o., Brno, Královo Pole, CZ	308605	<b>B 60 W 30/08</b>	(2012.01)	Dalecký Pavel Ing., Brno, Holásky, CZ	308608	<b>C 01 D 3/04</b>	(2006.01)
Ústav chemických procesů AV ČR, v. v. i., Praha 6, Suchdol, CZ	308606	<b>G 01 N 15/08</b>	(2006.01)	Dvořák Karel doc. Ing., Ph.D., Brno, Židenice, CZ	308608	<b>C 01 D 3/04</b>	(2006.01)
VÚTS, a.s., Liberec, Liberec XI-Růžodol I, CZ	308607	<b>B 65 G 47/72</b>	(2006.01)	Kopec Jaroslav Mgr., Přerov, Přerov I-Město, CZ	308608	<b>C 01 D 3/04</b>	(2006.01)

### Udělené evropské patenty

Evropský patentový úřad udělil následující evropské patenty s účinky pro Českou republiku. Tyto patenty mohou být zrušeny nebo zachovány v pozměněném znění Evropským patentovým úřadem v řízení o odporu. K tomu, aby nabyl evropský patent účinnosti na území České republiky, je třeba, aby byl Úřadu předložen ve stanovené lhůtě překlad patentového spisu do českého jazyka (§ 35c odst. 2 až 4 zákona č. 527/1990 Sb., v platném znění).

(97) EP 1391835	(47) 16.12.2020	(97) EP 2435367	(47) 16.12.2020	(97) EP 2631383	(47) 16.12.2020	(97) EP 2753501	(47) 16.12.2020
(97) EP 1490839	(47) 16.12.2020	(97) EP 2442626	(47) 16.12.2020	(97) EP 2631610	(47) 16.12.2020	(97) EP 2753579	(47) 16.12.2020
(97) EP 1495491	(47) 16.12.2020	(97) EP 2443279	(47) 16.12.2020	(97) EP 2638442	(47) 16.12.2020	(97) EP 2754189	(47) 16.12.2020
(97) EP 1571785	(47) 16.12.2020	(97) EP 2443712	(47) 16.12.2020	(97) EP 2638840	(47) 16.12.2020	(97) EP 2754409	(47) 16.12.2020
(97) EP 1743980	(47) 16.12.2020	(97) EP 2446065	(47) 16.12.2020	(97) EP 2640200	(47) 16.12.2020	(97) EP 2758201	(47) 16.12.2020
(97) EP 1883349	(47) 16.12.2020	(97) EP 2447634	(47) 16.12.2020	(97) EP 2642817	(47) 16.12.2020	(97) EP 2758631	(47) 16.12.2020
(97) EP 1893221	(47) 16.12.2020	(97) EP 2447722	(47) 16.12.2020	(97) EP 2643654	(47) 16.12.2020	(97) EP 2759806	(47) 16.12.2020
(97) EP 1893912	(47) 16.12.2020	(97) EP 2448497	(47) 16.12.2020	(97) EP 2644183	(47) 16.12.2020	(97) EP 2761090	(47) 16.12.2020
(97) EP 1902722	(47) 16.12.2020	(97) EP 2452498	(47) 16.12.2020	(97) EP 2650478	(47) 16.12.2020	(97) EP 2763580	(47) 16.12.2020
(97) EP 2038606	(47) 16.12.2020	(97) EP 2452850	(47) 16.12.2020	(97) EP 2655672	(47) 16.12.2020	(97) EP 2764252	(47) 16.12.2020
(97) EP 2044237	(47) 16.12.2020	(97) EP 2454336	(47) 16.12.2020	(97) EP 2657315	(47) 16.12.2020	(97) EP 2766859	(47) 16.12.2020
(97) EP 2065524	(47) 16.12.2020	(97) EP 2455374	(47) 16.12.2020	(97) EP 2657921	(47) 16.12.2020	(97) EP 2767424	(47) 16.12.2020
(97) EP 2101422	(47) 16.12.2020	(97) EP 2455814	(47) 16.12.2020	(97) EP 2660179	(47) 16.12.2020	(97) EP 2767466	(47) 16.12.2020
(97) EP 2102833	(47) 16.12.2020	(97) EP 2464511	(47) 16.12.2020	(97) EP 2660215	(47) 16.12.2020	(97) EP 2771664	(47) 16.12.2020
(97) EP 2105717	(47) 16.12.2020	(97) EP 2465032	(47) 16.12.2020	(97) EP 2664879	(47) 16.12.2020	(97) EP 2771921	(47) 16.12.2020
(97) EP 2127743	(47) 16.12.2020	(97) EP 2471568	(47) 16.12.2020	(97) EP 2666050	(47) 16.12.2020	(97) EP 2777320	(47) 16.12.2020
(97) EP 2140351	(47) 16.12.2020	(97) EP 2472186	(47) 16.12.2020	(97) EP 2674068	(47) 16.12.2020	(97) EP 2777881	(47) 16.12.2020
(97) EP 2151001	(47) 16.12.2020	(97) EP 2478608	(47) 16.12.2020	(97) EP 2674239	(47) 16.12.2020	(97) EP 2778569	(47) 16.12.2020
(97) EP 2151066	(47) 16.12.2020	(97) EP 2478942	(47) 16.12.2020	(97) EP 2675385	(47) 16.12.2020	(97) EP 2785824	(47) 16.12.2020
(97) EP 2163865	(47) 16.12.2020	(97) EP 2495883	(47) 16.12.2020	(97) EP 2675457	(47) 16.12.2020	(97) EP 2785963	(47) 16.12.2020
(97) EP 2172223	(47) 16.12.2020	(97) EP 2498106	(47) 16.12.2020	(97) EP 2675946	(47) 16.12.2020	(97) EP 2787088	(47) 16.12.2020
(97) EP 2185157	(47) 16.12.2020	(97) EP 2503136	(47) 16.12.2020	(97) EP 2676641	(47) 16.12.2020	(97) EP 2787412	(47) 16.12.2020
(97) EP 2199498	(47) 16.12.2020	(97) EP 2506139	(47) 16.12.2020	(97) EP 2680624	(47) 16.12.2020	(97) EP 2793030	(47) 16.12.2020
(97) EP 2211354	(47) 16.12.2020	(97) EP 2522938	(47) 16.12.2020	(97) EP 2681838	(47) 16.12.2020	(97) EP 2797049	(47) 16.12.2020
(97) EP 2211795	(47) 16.12.2020	(97) EP 2523470	(47) 16.12.2020	(97) EP 2682345	(47) 16.12.2020	(97) EP 2800831	(47) 16.12.2020
(97) EP 2215662	(47) 16.12.2020	(97) EP 2536826	(47) 16.12.2020	(97) EP 2690352	(47) 16.12.2020	(97) EP 2802674	(47) 16.12.2020
(97) EP 2221631	(47) 16.12.2020	(97) EP 2536997	(47) 16.12.2020	(97) EP 2692572	(47) 16.12.2020	(97) EP 2803134	(47) 16.12.2020
(97) EP 2223900	(47) 16.12.2020	(97) EP 2539136	(47) 16.12.2020	(97) EP 2693168	(47) 16.12.2020	(97) EP 2804432	(47) 16.12.2020
(97) EP 2229043	(47) 16.12.2020	(97) EP 2539197	(47) 16.12.2020	(97) EP 2694005	(47) 16.12.2020	(97) EP 2805068	(47) 16.12.2020
(97) EP 2259826	(47) 16.12.2020	(97) EP 2539934	(47) 16.12.2020	(97) EP 2696068	(47) 16.12.2020	(97) EP 2810528	(47) 16.12.2020
(97) EP 2280568	(47) 16.12.2020	(97) EP 2540855	(47) 16.12.2020	(97) EP 2696807	(47) 16.12.2020	(97) EP 2811707	(47) 16.12.2020
(97) EP 2284133	(47) 16.12.2020	(97) EP 2544971	(47) 16.12.2020	(97) EP 2700763	(47) 16.12.2020	(97) EP 2812990	(47) 16.12.2020
(97) EP 2285462	(47) 16.12.2020	(97) EP 2545197	(47) 16.12.2020	(97) EP 2701935	(47) 16.12.2020	(97) EP 2814145	(47) 16.12.2020
(97) EP 2290178	(47) 16.12.2020	(97) EP 2545641	(47) 16.12.2020	(97) EP 2704644	(47) 16.12.2020	(97) EP 2814802	(47) 16.12.2020
(97) EP 2290391	(47) 16.12.2020	(97) EP 2545939	(47) 16.12.2020	(97) EP 2705995	(47) 16.12.2020	(97) EP 2816445	(47) 16.12.2020
(97) EP 2295906	(47) 16.12.2020	(97) EP 2547729	(47) 16.12.2020	(97) EP 2710351	(47) 16.12.2020	(97) EP 2816654	(47) 16.12.2020
(97) EP 2296894	(47) 16.12.2020	(97) EP 2551038	(47) 16.12.2020	(97) EP 2710426	(47) 16.12.2020	(97) EP 2818954	(47) 16.12.2020
(97) EP 2301667	(47) 16.12.2020	(97) EP 2551333	(47) 16.12.2020	(97) EP 2710629	(47) 16.12.2020	(97) EP 2819199	(47) 16.12.2020
(97) EP 2311292	(47) 16.12.2020	(97) EP 2551831	(47) 16.12.2020	(97) EP 2710944	(47) 16.12.2020	(97) EP 2820272	(47) 16.12.2020
(97) EP 2313256	(47) 16.12.2020	(97) EP 2551903	(47) 16.12.2020	(97) EP 2713391	(47) 16.12.2020	(97) EP 2821637	(47) 16.12.2020
(97) EP 2320793	(47) 16.12.2020	(97) EP 2562855	(47) 16.12.2020	(97) EP 2713845	(47) 16.12.2020	(97) EP 2822611	(47) 16.12.2020
(97) EP 2320840	(47) 16.12.2020	(97) EP 2563269	(47) 16.12.2020	(97) EP 2715452	(47) 16.12.2020	(97) EP 2823427	(47) 16.12.2020
(97) EP 2328529	(47) 16.12.2020	(97) EP 2569030	(47) 16.12.2020	(97) EP 2716959	(47) 16.12.2020	(97) EP 2825755	(47) 16.12.2020
(97) EP 2335035	(47) 16.12.2020	(97) EP 2569694	(47) 16.12.2020	(97) EP 2718401	(47) 16.12.2020	(97) EP 2826309	(47) 16.12.2020
(97) EP 2346292	(47) 16.12.2020	(97) EP 2577268	(47) 16.12.2020	(97) EP 2722890	(47) 16.12.2020	(97) EP 2827665	(47) 16.12.2020
(97) EP 2346551	(47) 16.12.2020	(97) EP 2577849	(47) 16.12.2020	(97) EP 2723700	(47) 16.12.2020	(97) EP 2828131	(47) 16.12.2020
(97) EP 2365202	(47) 16.12.2020	(97) EP 2578858	(47) 16.12.2020	(97) EP 2724264	(47) 16.12.2020	(97) EP 2828636	(47) 16.12.2020
(97) EP 2376955	(47) 16.12.2020	(97) EP 2579297	(47) 16.12.2020	(97) EP 2724932	(47) 16.12.2020	(97) EP 2828689	(47) 16.12.2020
(97) EP 2380079	(47) 16.12.2020	(97) EP 2580852	(47) 16.12.2020	(97) EP 2725047	(47) 16.12.2020	(97) EP 2829248	(47) 16.12.2020
(97) EP 2380299	(47) 16.12.2020	(97) EP 2582491	(47) 16.12.2020	(97) EP 2726011	(47) 16.12.2020	(97) EP 2830940	(47) 16.12.2020
(97) EP 2383928	(47) 16.12.2020	(97) EP 2589833	(47) 16.12.2020	(97) EP 2726140	(47) 16.12.2020	(97) EP 2834699	(47) 16.12.2020
(97) EP 2384998	(47) 16.12.2020	(97) EP 2589995	(47) 16.12.2020	(97) EP 2734544	(47) 16.12.2020	(97) EP 2836291	(47) 16.12.2020
(97) EP 2393410	(47) 16.12.2020	(97) EP 2593852	(47) 16.12.2020	(97) EP 2734626	(47) 16.12.2020	(97) EP 2838961	(47) 16.12.2020
(97) EP 2397823	(47) 16.12.2020	(97) EP 2595692	(47) 16.12.2020	(97) EP 2734962	(47) 16.12.2020	(97) EP 2839014	(47) 16.12.2020
(97) EP 2401020	(47) 16.12.2020	(97) EP 2598684	(47) 16.12.2020	(97) EP 2736484	(47) 16.12.2020	(97) EP 2839904	(47) 16.12.2020
(97) EP 2401746	(47) 16.12.2020	(97) EP 2603274	(47) 16.12.2020	(97) EP 2737632	(47) 16.12.2020	(97) EP 2842376	(47) 16.12.2020
(97) EP 2402005	(47) 16.12.2020	(97) EP 2603833	(47) 16.12.2020	(97) EP 2738862	(47) 16.12.2020	(97) EP 2843022	(47) 16.12.2020
(97) EP 2406588	(47) 16.12.2020	(97) EP 2604091	(47) 16.12.2020	(97) EP 2739250	(47) 16.12.2020	(97) EP 2843068	(47) 16.12.2020
(97) EP 2406590	(47) 16.12.2020	(97) EP 2608672	(47) 16.12.2020	(97) EP 2739485	(47) 16.12.2020	(97) EP 2846972	(47) 16.12.2020
(97) EP 2410792	(47) 16.12.2020	(97) EP 2612116	(47) 16.12.2020	(97) EP 2744670	(47) 16.12.2020	(97) EP 2847874	(47) 16.12.2020
(97) EP 2414539	(47) 16.12.2020	(97) EP 2612425	(47) 16.12.2020	(97) EP 2745112	(47) 16.12.2020	(97) EP 2847946	(47) 16.12.2020
(97) EP 2422048	(47) 16.12.2020	(97) EP 2615554	(47) 16.12.2020	(97) EP 2745967	(47) 16.12.2020	(97) EP 2848595	(47) 16.12.2020
(97) EP 2422354	(47) 16.12.2020	(97) EP 2616193	(47) 16.12.2020	(97) EP 2747161	(47) 16.12.2020	(97) EP 2850175	(47) 16.12.2020
(97) EP 2423918	(47) 16.12.2020	(97) EP 2616802	(47) 16.12.2020	(97) EP 2748027	(47) 16.12.2020	(97) EP 2851441	(47) 16.12.2020
(97) EP 2424661	(47) 16.12.2020	(97) EP 2619610	(47) 16.12.2020	(97) EP 2748230	(47) 16.12.2020	(97) EP 2855895	(47) 16.12.2020
(97) EP 2424672	(47) 16.12.2020	(97) EP 2624654	(47) 16.12.2020	(97) EP 2748474	(47) 16.12.2020	(97) EP 2859556	(47) 16.12.2020
(97) EP 2430893	(47) 16.12.2020	(97) EP 2625718	(47) 16.12.2020	(97) EP 2750551	(47) 16.12.2020	(97) EP 2859582	(47) 16.12.2020
(97) EP 2434608	(47) 16.12.2020	(97) EP 2629858	(47) 16.12.2020	(97) EP 2753189	(47) 16.12.2020	(97) EP 2861337	(47) 16.12.2020















### Zveřejněné překlady evropských patentových spisů

U následujících udělených evropských patentů s účinkem pro Českou republiku byl majitelem předložen překlad patentového spisu do českého jazyka (§ 35c odst. 2 až 4 zákona č. 527/1990 Sb., v platném znění). Údaje jsou řazeny vzestupně podle čísel evropských patentů.

(97) <b>EP 2913542</b>		(96) 10.12.2015	
(47) 09.09.2020		(96) 15866873.1	
(97) 02.09.2015		(73) Panasonic Intellectual Property Management Co., Ltd., Osaka-shi, Osaka	
(51) <b>F16C 7/04</b>	(2006.01)	540-6207, JP	
<b>F16C 11/06</b>	(2006.01)	(72) ABE, Hiroyuki, Osaka-shi Osaka 540-6207, JP	
<b>F16C 11/08</b>	(2006.01)	URIU, Eiichi, Osaka-shi Osaka 540-6207, JP	
<b>F16C 9/04</b>	(2006.01)	ISHIBASHI, Tasuku, Osaka-shi Osaka 540-6207, JP	
(96) 25.02.2015		(54) <b>Skleněná desková jednotka</b>	
(96) 15156627.0		(32) 2014250109	
(73) HUTCHINSON, 75008 Paris, FR		(31) 10.12.2014	
(72) Pizanti, Thierry, 28220 LA FERTE VILLENEUIL, FR		(33) JP	
Stahl, Manfred, 28220 LANGEY, FR		(86) PCT/JP2015/006154	
Petit, Pascal, 45190 BEAUGENCY, FR		(87) WO 2016/092849	
Ledoux, Antony, 45380 LA CHAPELLE SAINT MESNIN, FR		(74) PATENTSERVIS Praha a.s., Na Podkovce 281/10, Praha 4, Podolí, 14700	
(54) <b>Protivibrační tyč</b>			
(32) 1451612		(97) <b>EP 3244902</b>	
(31) 27.02.2014		(47) 16.09.2020	
(33) FR		(97) 21.07.2016	
(74) KOREJZOVA LEGAL v.o.s., JUDr. Petra Sauvage de Brantes, Korunní		(51) <b>A61K 35/74</b>	(2015.01)
810/104, Praha 10, Vinohrady, 10100		<b>A61K 35/742</b>	(2015.01)
		<b>A61K 35/747</b>	(2015.01)
		<b>A61K 36/02</b>	(2006.01)
		<b>A61K 36/06</b>	(2006.01)
		<b>A61K 36/064</b>	(2006.01)
		<b>A61P 31/04</b>	(2006.01)
		(96) 15.01.2016	
		(96) 16712714.1	
		(73) Bio Agens Research And Development - Bard, S.R.O., 160 00 Praha 6,	
		CZ	
		(72) SUCHÁNEK, Martin, 160 00 Praha 6, CZ	
		KLIMES, Radim, 161 00 Praha 6, CZ	
		(54) <b>Duální mikrobiální preparát pro dlouhodobé potlačení nebo prevenci</b>	
		<b>symptomů oportunních mikrobiálních infekcí</b>	
		(32) 20150023	
		(31) 16.01.2015	
		(33) CZ	
		(86) PCT/CZ2016/000007	
		(87) WO 2016/112881	
		(74) Ing. Marie Smrčková, patentový zástupce, Velflíkova 1431/10, Praha 6,	
		Dejvice, 16000	
		(97) <b>EP 3255974</b>	
		(47) 02.09.2020	
		(97) 18.08.2016	
		(51) <b>A01D 43/10</b>	(2006.01)
		<b>A01D 82/02</b>	(2006.01)
		(96) 09.02.2016	
		(96) 16703543.5	
		(73) Kverneland Group Kerteminde AS, 5300 Kerteminde, DK	
		(72) LARSEN, Uffe, 5220 Odense SØ, DK	
		(54) <b>Zemědělský stroj</b>	
		(32) 201502201	
		(31) 10.02.2015	
		(33) GB	
		(86) PCT/EP2016/052686	
		(87) WO 2016/128378	
		(74) PATENTSERVIS Praha a.s., Na Podkovce 281/10, Praha 4, Podolí, 14700	
		(97) <b>EP 3278665</b>	
		(47) 09.09.2020	
		(97) 07.02.2018	
		(51) <b>A61P 1/16</b>	(2006.01)
		<b>A61K 31/20</b>	(2006.01)
		<b>A61K 9/48</b>	(2006.01)
		<b>A61K 31/202</b>	(2006.01)
		<b>A61K 45/06</b>	(2006.01)
		<b>A61K 31/232</b>	(2006.01)
		<b>A61P 11/00</b>	(2006.01)
		(96) 29.04.2010	
		(96) 17168056.4	
		(73) Amarin Pharmaceuticals Ireland Limited, Dublin 2, IE	
(97) <b>EP 3231777</b>			
(47) 05.08.2020			
(97) 16.06.2016			
(51) <b>C03C 27/06</b>	(2006.01)		
<b>E04C 2/54</b>	(2006.01)		
<b>E06B 3/66</b>	(2006.01)		

(72) MANKU, Mehar, Birmingham, B47 5PS, GB  
(54) **Stabilní farmaceutický prostředek a způsob jeho použití**  
(32) 173763 P  
(31) 29.04.2009  
(33) US  
(74) PATENTSERVIS Praha a.s., Na Podkovce 281/10, Praha 4, Podolí, 14700

(97) **EP 3280934**  
(47) 19.08.2020  
(97) 17.12.2015  
(51) **F16K 1/00** (2006.01)  
**F16K 31/02** (2006.01)  
(96) 09.04.2015  
(96) 15717783.3  
(73) Taconova Group AG, 8050 Zürich, CH  
(72) DICKENSCHIED, Lothar, CH-8952 Schlieren, CH  
(54) **Uspořádání s ventilem a servopohonem**  
(86) PCT/CH2015/000054  
(87) WO 2015/188284  
(74) Čermák a spol., JUDr. Karel Čermák Ph.D., LL.M., advokát, Elišky  
Peškové 15/735, Praha 5, 15000

(97) **EP 3308662**  
(47) 05.08.2020  
(97) 15.12.2016  
(51) **A41D 13/11** (2006.01)  
**A62B 9/06** (2006.01)  
**A62B 23/02** (2006.01)  
(96) 08.06.2016  
(96) 16806840.1  
(73) Lin, Jing-Jyr, Daxi Township, TW  
(72) Lin, Jing-Jyr, Daxi Township, TW  
(54) **Konstrukce obličejové masky**  
(32) 201510315141  
(31) 10.06.2015  
(33) CN  
(86) PCT/CN2016/085255  
(87) WO 2016/197942  
(74) FISCHER & PARTNER IP s.r.o., Na hrobci 294/5, Praha 2, Nové Město,  
12800

(97) **EP 3308933**  
(47) 12.08.2020  
(97) 18.04.2018  
(51) **B29C 45/28** (2006.01)  
**B29C 45/16** (2006.01)  
B65D 35/12 (2006.01)  
(96) 17.09.2013  
(96) 17202178.4  
(73) Alpla-Werke Alwin Lehner GmbH und Co. KG, 6971 Hard, AT  
(72) Krammer, Christian, 13100-105 Campinas, BR  
(54) **Zařízení a způsob ke zhotovení hlavy trubice**  
(32) 16962012  
(31) 19.09.2012  
(33) CH  
(74) PATENTSERVIS Praha a.s., Na Podkovce 281/10, Praha 4, Podolí, 14700

(97) **EP 3326745**  
(47) 02.09.2020  
(97) 02.02.2017  
(51) **B23K 35/26** (2006.01)  
**B23K 35/22** (2006.01)  
**C22C 13/02** (2006.01)  
**B23K 35/02** (2006.01)  
(96) 08.07.2016  
(96) 16830272.7  
(73) Harima Chemicals, Inc., Kakogawa-shi, Hyogo 675-0019, JP  
(72) IKEDA, Kazuki, Kakogawa-shi Hyogo 675-0019, JP  
INOUE, Kosuke, Kakogawa-shi Hyogo 675-0019, JP  
ICHIKAWA, Kazuya, Kakogawa-shi Hyogo 675-0019, JP  
TAKEMOTO, Tadashi, Tsukuba-shi Ibaraki 300-2635, JP  
(54) **Pájecí slitina, pájecí pasta a deska elektronických plošných spojů**  
(32) 2015146520  
(31) 24.07.2015  
(33) JP

(86) PCT/JP2016/070270  
(87) WO 2017/018167  
(74) PATENTSERVIS Praha a.s., Na Podkovce 281/10, Praha 4, Podolí, 14700

(97) **EP 3350534**  
(47) 30.09.2020  
(97) 23.03.2017  
(51) **F41G 3/04** (2006.01)  
**F41A 19/65** (2006.01)  
**F41G 3/16** (2006.01)  
**F41G 3/06** (2006.01)  
**F41G 3/22** (2006.01)

(96) 01.08.2016  
(96) 16747885.8  
(73) Rheinmetall Electronics GmbH, 28309 Bremen, DE  
(72) KROGMANN, Günter, 28309 Bremen, DE  
(54) **Dálkově obsluhovatelno stanoviště zbraně a způsob provozování  
dálkově obsluhovatelno stanoviště zbraně**  
(32) 102015011954, 102015119847  
(31) 18.09.2015, 17.11.2015  
(33) DE, DE  
(86) PCT/EP2016/068292  
(87) WO 2017/045827  
(74) Všetečka Zelený Švorčík a partneři, advokátní a patentová kancelář, JUDr.  
Michal Havlík, Hálkova 1406/2, Praha 2, Nové Město, 12000

(97) **EP 3351609**  
(47) 26.08.2020  
(97) 25.07.2018  
(51) **C09K 5/04** (2006.01)  
**C10M 171/00** (2006.01)

(96) 03.03.2006  
(96) 18154365.3  
(73) The Chemours Company FC, LLC, Wilmington DE 19801, US  
(72) Rao, Velliyur Nott Mallikarjuna, deceased, US  
Minor, Barbara Haviland, Elkton, MD Maryland 21921, US  
(54) **Způsob náhrady chladiva s vysokým GWP v chladicím zařízení  
obsahujícím HFC-1234YF**  
(32) 658543 P, 710439 P, 732769 P  
(31) 04.03.2005, 23.08.2005, 01.11.2005  
(33) US, US, US  
(74) PATENTSERVIS Praha a.s., Na Podkovce 281/10, Praha 4, Podolí, 14700

(97) **EP 3352724**  
(47) 19.08.2020  
(97) 30.03.2017  
(51) **A61K 8/04** (2006.01)  
**A61K 8/67** (2006.01)  
**A61K 8/92** (2006.01)  
**A61K 8/37** (2006.01)

(96) 19.09.2016  
(96) 16777554.3  
(73) BIO.LO.GA. S.r.l., 31015 Conegliano (TV), IT  
(72) PANIN, Giorgio, 45100 Rovigo, IT  
(54) **Hydrofobní gel na bázi vitamínu E bez silikonových produktů pro  
topické použití**  
(32) UB20153889  
(31) 25.09.2015  
(33) IT  
(86) PCT/EP2016/072097  
(87) WO 2017/050668  
(74) Ing. Dobroslav Musil, patentová kancelář, Ing. Dobroslav Musil,  
Zábrdovická 801/11, Brno, Zábřovice, 61500

(97) **EP 3357357**  
(47) 14.10.2020  
(97) 08.08.2018  
(51) **A61M 15/06** (2006.01)  
**A24F 40/42** (2020.01)  
**A24F 40/44** (2020.01)  
(96) 05.12.2012  
(96) 18161610.3  
(73) Philip Morris Products S.A., 2000 Neuchâtel, CH  
(72) DUBIEF, Flavien, 1424 Champagne, CH  
(54) **Aerosol generující zařízení s kapilárním rozhraním**  
(32) 11192697

(31) 08.12.2011  
(33) EP  
(74) PatentEnter s.r.o., Koliště 1965/13a, Brno, Černá Pole, 60200

(97) **EP 3357358**

(47) 30.09.2020  
(97) 08.08.2018  
(51) **A24F 47/00** (2020.01)  
**H02J 7/00** (2006.01)  
**H02J 7/02** (2016.01)  
**H05B 1/02** (2006.01)

(96) 24.04.2015  
(96) 18162128.5  
(73) Philip Morris Products S.A., 2000 Neuchâtel, CH  
(72) Holzherr, Raphaël, 2046 Fontaines, CH  
(54) **Elektricky zahříváný systém generující aerosol**  
(32) 14166694  
(31) 30.04.2014  
(33) EP  
(74) PatentEnter s.r.o., Koliště 1965/13a, Brno, Černá Pole, 60200

(97) **EP 3369118**

(47) 12.08.2020  
(97) 04.05.2017  
(51) **H01L 31/0468** (2014.01)  
**H01L 31/042** (2014.01)  
**G02F 1/15** (2019.01)  
**E06B 9/24** (2006.01)

(96) 28.10.2016  
(96) 16858509.9  
(73) Tropiglas Technologies Ltd, Yokine WA 6060, AU  
(72) ALAMEH, Kamal, Joondalup, Western Australia 6027, AU  
(54) **Panelová struktura pro příjem světla a výrobu elektřiny**  
(32) 2015904462, 2016900884  
(31) 30.10.2015, 09.03.2016  
(33) AU, AU  
(86) PCT/AU2016/051021  
(87) WO 2017/070745  
(74) PatentEnter s.r.o., Koliště 1965/13a, Brno, Černá Pole, 60200

(97) **EP 3372944**

(47) 02.09.2020  
(97) 12.09.2018  
(51) **F41A 5/26** (2006.01)  
**F41A 5/28** (2006.01)

(96) 07.03.2018  
(96) 18160522.1  
(73) Heckler & Koch GmbH, 78727 Oberndorf/Neckar, DE  
(72) Fleiner, Uwe, 70193 Stuttgart, DE  
Doll, Stefan, 78727 Oberndorf, DE  
Kohler, Daniel, 78727 Oberndorf, DE  
Fischbach, Wilhelm, 78652 Deißlingen, DE  
(54) **Plynový násadec a jím vybavená hlaveň, a rovněž automatická zbraň s takovým plynovým násadcem**  
(32) 102017002165  
(31) 07.03.2017  
(33) DE  
(74) Čermák a spol., JUDr. Karel Čermák Ph.D., LL.M., advokát, Elišky Peškové 15/735, Praha 5, 15000

(97) **EP 3373881**

(47) 17.06.2020  
(97) 18.05.2017  
(51) **A61G 9/00** (2006.01)  
(96) 08.11.2016  
(96) 16798816.1  
(73) Zabara, Kamal, 115280 Moskau, RU  
(72) Zabara, Kamal, 115280 Moskau, RU  
(54) **Ložní mísa na jedno použití**  
(32) 202015106105 U  
(31) 11.11.2015  
(33) DE

(86) PCT/IB2016/056708

(87) WO 2017/081601  
(74) Vsetečka Zelený Švorčík a partneři, advokátní a patentová kancelář, JUDr. Michal Havlík, Hálkova 1406/2, Praha 2, Nové Město, 12000

(97) **EP 3380487**

(47) 02.09.2020  
(97) 01.06.2017  
(51) **C07K 1/107** (2006.01)  
**A61K 47/60** (2017.01)  
**C07K 14/50** (2006.01)  
**C07K 14/64** (2006.01)

(96) 22.11.2016  
(96) 16816042.2  
(73) Bristol-Myers Squibb Company, Princeton, NJ 08543, US  
(72) HICKEY, Matthew R., New Brunswick, New Jersey 08903, US  
RAMIREZ, Antonio, New Brunswick, New Jersey 08903, US  
(54) **Systémy aditiv pro použití při pegylaci proteinů**  
(32) 201562258644 P  
(31) 23.11.2015  
(33) US  
(86) PCT/US2016/063313  
(87) WO 2017/091568  
(74) PATENTSERVIS Praha a.s., Na Podkovce 281/10, Praha 4, Podolí, 14700

(97) **EP 3388495**

(47) 26.08.2020  
(97) 17.10.2018  
(51) **C09K 5/04** (2006.01)  
**C10M 171/00** (2006.01)  
**B60H 1/00** (2006.01)

(96) 03.03.2006  
(96) 18164734.8  
(73) The Chemours Company FC, LLC, Wilmington DE 19801, US  
(72) Rao, Velliyur Nott Mallikarjuna, deceased, US  
Minor, Barbara Haviland, Elkton, MD Maryland 21921, US  
(54) **Prostředky obsahující fluorolefin**  
(32) 658543 P, 710439 P, 732769 P  
(31) 04.03.2005, 23.08.2005, 01.11.2005  
(33) US, US, US  
(74) PATENTSERVIS Praha a.s., Na Podkovce 281/10, Praha 4, Podolí, 14700

(97) **EP 3392973**

(47) 19.08.2020  
(97) 24.10.2018  
(51) **H01R 12/72** (2011.01)  
**H01R 13/6581** (2011.01)  
H01R 13/506 (2006.01)

(96) 20.04.2017  
(96) 17167342.9  
(73) MD Elektronik GmbH, 84478 Waldkraiburg, DE  
(72) HALBIG, Thomas, 84405 Dorfen, DE  
(54) **Spojovací konektor pro desky s plošnými spoji a konektorový spojovací modul s tímto spojovacím konektorem**  
(74) PATENTSERVIS Praha a.s., Na Podkovce 281/10, Praha 4, Podolí, 14700

(97) **EP 3397229**

(47) 14.10.2020  
(97) 06.07.2017  
(51) **A61G 11/00** (2006.01)

(96) 30.12.2016  
(96) 16825597.4  
(73) Academisch Ziekenhuis Leiden h.o.d.n. LUMC, 2333 ZA Leiden, NL  
(72) TE PAS, Arjan Benedictus, 2333 ZA Leiden, NL  
KNOESTER, Erwin, 2333 ZA Leiden, NL  
KLUMPER, Franciscus Josephus Christiaan Marie, 2333 ZA Leiden, NL  
VERNOOIJ, Alexius Stefanus Nicolaas, 2333 ZA Leiden, NL  
(54) **Podpurné zařízení pro novorozence a resuscitační zařízení**  
(32) 15203251  
(31) 31.12.2015  
(33) EP  
(86) PCT/NL2016/050928  
(87) WO 2017/116233  
(74) PATENTSERVIS Praha a.s., Na Podkovce 281/10, Praha 4, Podolí, 14700

(97) <b>EP 3417905</b>		<b>F21V 29/51</b>	(2015.01)
(47) 16.09.2020		F21V 29/503	(2015.01)
(97) 26.12.2018		F21V 29/71	(2015.01)
(51) <b>A61M 37/00</b>	(2006.01)	F21V 29/89	(2015.01)
<b>A61M 31/00</b>	(2006.01)	F21W 131/406	(2006.01)
(96) 20.01.2006		F21Y 115/10	(2016.01)
(96) 18182632.2		(96) 06.09.2016	
(73) Merck Sharp & Dohme B.V., 2031 BN Haarlem, NL		(96) 16897710.6	
(72) Jansen, Willem, 5737 PM Lieshout, NL		(73) Guangzhou Haoyang Electronic Co., Ltd., Guangzhou, Guangdong 511450, CN	
Tak, Maurice Petrus Wilhelmus, 7552 EH Hengelo, NL		(72) JIANG, Weikai, Guangzhou Guangdong 511450, CN	
Vertegaal, Hendricus Johannes, 7556 SL Hengelo, NL		(54) <b>Všesměrová konvekční aktivní tepelná jímka a pódiové osvětlení, které ji využívá</b>	
Van Der Graaf, Iris Epkjen Hobo, 7413 XX Deventer, NL		(32) 201610208605	
(54) <b>Aplikátor pro vložení implantátu</b>		(31) 06.04.2016	
(32) 05100418		(33) CN	
(31) 24.01.2005		(86) PCT/CN2016/098239	
(33) EP		(87) WO 2017/173778	
(74) PATENTSERVIS Praha a.s., Na Podkovce 281/10, Praha 4, Podolí, 14700		(74) Čermák a spol., JUDr. Karel Čermák Ph.D., LL.M., advokát, Elišky Peškové 15/735, Praha 5, 15000	
(97) <b>EP 3431643</b>		(97) <b>EP 3448382</b>	
(47) 02.09.2020		(47) 14.10.2020	
(97) 23.01.2019		(97) 02.11.2017	
(51) <b>D03D 37/00</b>	(2006.01)	(51) <b>A61K 31/4545</b>	(2006.01)
(96) 21.07.2017		<b>A61K 45/06</b>	(2006.01)
(96) 17182491.5		<b>A61P 25/28</b>	(2006.01)
(73) Starlinger & Co Gesellschaft m.b.H., 1060 Wien, AT		<b>A61P 25/16</b>	(2006.01)
(72) Brandstätter, Johann, 2564 Furth an der Triesting, AT		<b>A61P 3/00</b>	(2006.01)
Schindler, Albert, 7072 Mörbisch, AT		(96) 28.04.2017	
Wagner, Nikolaus, 2344 Maria Enzersdorf, AT		(96) 17720480.7	
(54) <b>Kruhový tkací stroj</b>		(73) Orphazyme A/S, 2200 Copenhagen N, DK	
(74) Rott, Růžička & Guttmann a spol., Vyskočilova 1566, Praha 4, Michle, 14000		(72) HINSBY, Anders, Mørkeberg, 2900 Hellerup, DK	
(97) <b>EP 3437447</b>		JENSEN, Thomas, Kirkegaard, 2610 Rødovre, DK	
(47) 09.09.2020		FOG-TØNNESEN, Cathrine, Kolster, 2830 Virum, DK	
(97) 06.02.2019		PETERSEN, Nikolaj, Havnsøe, Torp, 2100 Copenhagen Ø, DK	
(51) <b>A01B 61/04</b>	(2006.01)	BORNÆS, Claus, 2900 Hellerup, DK	
(96) 25.07.2018		(54) <b>Arimoklomal pro léčbu poruch asociovaných s glukocerebrosidázou</b>	
(96) 18401064.3		(32) 201670281	
(73) Amazonen-Werke H. Dreyer GmbH & Co. KG, 49205 Hasbergen, DE		(31) 29.04.2016	
(72) Scherf, Silvio, 39444 Hecklingen OT Cochstedt, DE		(33) DK	
Köhler, Marcus, 06231 Tollwitz, DE		(86) PCT/EP2017/060205	
(54) <b>Závěsné zařízení</b>		(87) WO 2017/186919	
(32) 102017117479		(74) PatentEnter s.r.o., Koliště 1965/13a, Brno, Černá Pole, 60200	
(31) 02.08.2017		(97) <b>EP 3448542</b>	
(33) DE		(47) 19.08.2020	
(74) Traplová Hakr Kubát, advokátní a patentová kancelář, Ing. Jan Kubát patentový zástupce, Přístavní 24, Praha 7, 17000		(97) 02.11.2017	
(97) <b>EP 3440356</b>		(51) <b>B01D 46/24</b>	(2006.01)
(47) 05.08.2020		<b>B01D 46/00</b>	(2006.01)
(97) 12.10.2017		(96) 17.01.2017	
(51) <b>F04B 49/06</b>	(2006.01)	(96) 17703038.4	
<b>F04C 28/28</b>	(2006.01)	(73) Rath GmbH, 41066 Mönchengladbach, DE	
<b>F04B 49/10</b>	(2006.01)	(72) PETZ, Martin, 3375 Krummnussbaum, AT	
<b>F04C 28/08</b>	(2006.01)	(54) <b>Filtrační prvek k filtrování odpadních nebo procesních plynů a způsob výroby filtračního prvku</b>	
<b>F04C 28/24</b>	(2006.01)	(32) 202016102187 U	
(96) 07.04.2017		(31) 25.04.2016	
(96) 17729754.6		(33) DE	
(73) Atlas Copco Airpower, Naamloze Vennootschap, 2610 Wilrijk, BE		(86) PCT/EP2017/050893	
(72) LATHOUWERS, Bert Jozef I, 2610 WILRIJK, BE		(87) WO 2017/186359	
STUER, Antoon, 2610 WILRIJK, BE		(74) Kania, Sedlák, Smola, s.r.o., Mendlovo náměstí 907/1a, Brno, Staré Brno, 60300	
(54) <b>Elektricky poháněný mobilní kompresor nebo čerpadlo a způsob řízení maximálního proudu odebíraného ze zdroje napájení</b>		(97) <b>EP 3448594</b>	
(32) 201605245, 201605759, 201705241		(47) 19.08.2020	
(31) 08.04.2016, 10.10.2016, 05.04.2017		(97) 02.11.2017	
(33) BE, BE, BE		(51) <b>B21D 37/08</b>	(2006.01)
(86) PCT/BE2017/000024		(96) 28.04.2017	
(87) WO 2017/173507		(96) 17725155.0	
(74) HARBER IP s.r.o., Dukelských hrdinů 567/52, Praha 7, Holešovice, 17000		(73) Fritz Werner Industrie-Ausrüstungen GmbH, 65366 Geisenheim, DE	
(97) <b>EP 3441667</b>		(72) STEINER, Andreas, 65375 Oestrich-Winkel, DE	
(47) 19.08.2020		(54) <b>Postupový lis se smýkadlem tvaru C</b>	
(97) 12.10.2017		(32) 102016005145, 102016005322	
(51) <b>F21V 29/76</b>	(2015.01)	(31) 28.04.2016, 02.05.2016	
<b>F21V 29/83</b>	(2015.01)	(33) DE, DE	

(86) PCT/DE2017/100352	(31) 08.06.2016
(87) WO 2017/186234	(33) DE
(74) INPARTNERS GROUP, Ing. Dušan Kendereški, Tuřanka 1519/115a, Brno, Slatina, 62700	(86) PCT/EP2017/060357
	(87) WO 2017/211502
	(74) PATENTSERVIS Praha a.s., Na Podkovce 281/10, Praha 4, Podolí, 14700
<hr/>	
(97) <b>EP 3449140</b>	(97) <b>EP 3479715</b>
(47) 12.08.2020	(47) 12.08.2020
(97) 28.12.2017	(97) 08.05.2019
(51) <b>F16B 39/24</b> (2006.01)	(51) <b>A42B 3/14</b> (2006.01)
(96) 19.06.2017	<b>A61F 9/06</b> (2006.01)
(96) 17732856.4	<b>A42B 3/08</b> (2006.01)
(73) Heico Befestigungstechnik Gmbh, 59469 Ense-Niederense, DE	(96) 13.01.2017
(72) LUTTER, Frank, 59514 Welver-Stocklarn, DE	(96) 18210964.5
(54) <b>Sestava řroubového upevnění a uspořádaní podložky k němu</b>	(73) Tecmen Electronics Co., Ltd., Nanjing, Jiangsu 210031, CN
(32) 202016103361 U	(72) WU, Ziquian, Nanjing, Jiangsu 210031, CN
(31) 24.06.2016	(54) <b>Čelenkové uspořádaní pro svářečskou kuklu</b>
(33) DE	(32) 201620864542 U, 201621377700 U
(86) PCT/EP2017/064942	(31) 10.08.2016, 15.12.2016
(87) WO 2017/220495	(33) CN, CN
(74) PatentEnter s.r.o., Koliště 1965/13a, Brno, Černá Pole, 60200	(74) Traplová Hakr Kubát, advokátní a patentová kancelář, Ing. Eduard Hakr patentový zástupce, Přístavní 24, Praha 7, 17000
<hr/>	
(97) <b>EP 3450663</b>	(97) <b>EP 3485848</b>
(47) 19.08.2020	(47) 16.09.2020
(97) 06.03.2019	(97) 22.05.2019
(51) <b>E05C 9/10</b> (2006.01)	(51) <b>A61F 2/24</b> (2006.01)
<b>E05B 17/20</b> (2006.01)	(96) 05.10.2011
<b>E05B 15/00</b> (2006.01)	(96) 18210741.7
E05C 9/04 (2006.01)	(73) Edwards Lifesciences Corporation, Irvine, CA 92614, US
(96) 09.05.2018	(72) LEVI, Tamir, Irvine, CA 92614, US
(96) 18171621.8	NGUYEN, Son, V., Irvine, CA 92614, US
(73) GEZE GmbH, 71229 Leonberg, DE	BENICHO, Netanel, Irvine, CA 92614, US
(72) Röckle, Jürgen, 73230 Kirchheim, DE	MAIMON, David, Irvine, CA 92614, US
Schunn, Stephan, 71120 Grafenau, DE	YOHANAN, Ziv, Irvine, CA 92614, US
(54) <b>Závorový systém pro okenní/dveřní křídlo</b>	GUROVICH, Nik, Irvine, CA 92614, US
(32) 102017214978	FELSEN, Bella, Irvine, CA 92614, US
(31) 28.08.2017	DADONKIN, Larisa, Irvine, CA 92614, US
(33) DE	(54) <b>Protetická srdeční chlopeč</b>
(74) PATENTSERVIS Praha a.s., Na Podkovce 281/10, Praha 4, Podolí, 14700	(32) 201161508513 P, 39010710 P
<hr/>	
(97) <b>EP 3468009</b>	(31) 15.07.2011, 05.10.2010
(47) 19.08.2020	(33) US, US
(97) 10.04.2019	(74) Rott, Růžička & Guttman a spol., Vyskočilova 1566, Praha 4, Michle, 14000
(51) <b>H02K 7/06</b> (2006.01)	
<b>H02K 7/116</b> (2006.01)	
<b>H02K 7/18</b> (2006.01)	
(96) 06.10.2017	(97) <b>EP 3524882</b>
(96) 17001643.0	(47) 16.09.2020
(73) MEMOTEC GmbH & Co. KG, 37327 Leinefelde-Worbis OT Beuren, DE	(97) 14.08.2019
(72) PONERT, Lutz, 79206 Breisach a.R., DE	(51) <b>F23M 7/00</b> (2006.01)
(54) <b>Rotační zdvihací modul pro rotační a/nebo lineární pohyby pracovního prvku</b>	<b>F23M 7/02</b> (2006.01)
(74) Čermák a spol., JUDr. Karel Čermák Ph.D., LL.M., advokát, Elišky Peškové 15/735, Praha 5, 15000	<b>F24H 1/00</b> (2006.01)
	<b>F23M 7/04</b> (2006.01)
	<b>F24H 1/14</b> (2006.01)
	<b>F24H 1/43</b> (2006.01)
	<b>F24H 9/02</b> (2006.01)
(97) <b>EP 3468821</b>	(96) 05.02.2019
(47) 05.08.2020	(96) 19155450.0
(97) 14.12.2017	(73) Vaillant GmbH, 42859 Remscheid, DE
(51) <b>B60K 1/04</b> (2019.01)	(72) Gevers, Hendrik, 50859 Köln, DE
<b>B62D 21/15</b> (2006.01)	Engel, Mira, 42929 Wermelskirchen, DE
<b>B62D 29/00</b> (2006.01)	Brinkbäumer, Thomas, 44628 Herne, DE
<b>B62D 25/02</b> (2006.01)	(54) <b>Tepelný článek s kovovým izolačním kroužkem</b>
(96) 02.05.2017	(32) 102018102967
(96) 17723307.9	(31) 09.02.2018
(73) Linde + Wiemann SE&Co. KG, Dillenburg 35683, DE	(33) DE
(72) SCHMIDT, Werner, 63755 Alzenau, DE	(74) Haládk & Partners, advokátní kancelář, spol. s.r.o., U družstva Práce 747/29, Praha 4, Podolí, 14000
GEORG, Marcel, 57078 Siegen-Geisweid, DE	
(54) <b>Konstrukční prvek pro motorové vozidlo s výtužným prvkem</b>	
(32) 102016110578	

### Evropské patenty zachované v pozměněném nebo omezeném znění

V této části jsou uvedeny evropské patenty s účinky pro Českou republiku, které byly Evropským úřadem podle článku 102 Úmluvy o udělování evropských patentů zachovány v omezeném znění podle čl. 105a - 105c EPC 2000, nebo v pozměněném znění (§ 35f zákona č. 527/1990 Sb., v platném znění).

(97)	Datum oznámení o zachování patentu	(97)	Datum oznámení o zachování patentu
EP 1866451	16.12.2020	EP 2135861	16.12.2020
EP 2094611	16.12.2020		

### Evropské patenty zrušené Evropským patentovým úřadem

Následující evropské patenty udělené Evropským patentovým úřadem s účinky pro Českou republiku byly zrušeny Evropským patentovým úřadem podle článku 102 Úmluvy o udělování evropských patentů (§ 35f odst 2 zákona č. 527/1990 Sb., v platném znění).

(97) EP 1735517	(97) EP 2379468	(97) EP 2436516	(97) EP 2578229
-----------------	-----------------	-----------------	-----------------

### MM4A

### Zánik evropských patentů nezaplacením poplatků za udržování platnosti patentu

Následující evropské patenty udělené Evropským patentovým úřadem s účinky pro Českou republiku zanikly pro nezaplacení poplatků za udržování platnosti patentu (§ 22 písm. b) zákona č. 527/1990 Sb., v platném znění).

(97) EP 1375802	(97) EP 2012052	(97) EP 2448740	(97) EP 2861315
(97) EP 1426681	(97) EP 2018894	(97) EP 2452086	(97) EP 2861508
(97) EP 1491329	(97) EP 2026916	(97) EP 2471681	(97) EP 2861566
(97) EP 1517677	(97) EP 2027137	(97) EP 2484346	(97) EP 2864390
(97) EP 1517909	(97) EP 2034975	(97) EP 2520223	(97) EP 2865775
(97) EP 1520360	(97) EP 2035732	(97) EP 2526932	(97) EP 2869854
(97) EP 1525419	(97) EP 2037727	(97) EP 2535123	(97) EP 2870052
(97) EP 1607840	(97) EP 2040725	(97) EP 2537724	(97) EP 2874764
(97) EP 1634277	(97) EP 2040728	(97) EP 2537769	(97) EP 2957277
(97) EP 1636145	(97) EP 2075000	(97) EP 2546317	(97) EP 2957424
(97) EP 1636737	(97) EP 2100618	(97) EP 2552085	(97) EP 2957431
(97) EP 1641107	(97) EP 2133053	(97) EP 2579839	(97) EP 2966235
(97) EP 1641784	(97) EP 2133491	(97) EP 2579854	(97) EP 2975042
(97) EP 1650348	(97) EP 2154043	(97) EP 2579995	(97) EP 2984618
(97) EP 1709863	(97) EP 2160431	(97) EP 2582526	(97) EP 3007816
(97) EP 1736615	(97) EP 2160432	(97) EP 2582527	(97) EP 3007817
(97) EP 1741583	(97) EP 2162020	(97) EP 2583422	(97) EP 3007818
(97) EP 1747717	(97) EP 2170622	(97) EP 2628481	(97) EP 3008111
(97) EP 1758853	(97) EP 2282046	(97) EP 2637156	(97) EP 3010373
(97) EP 1763306	(97) EP 2283939	(97) EP 2674225	(97) EP 3010530
(97) EP 1768489	(97) EP 2285387	(97) EP 2674407	(97) EP 3010537
(97) EP 1870200	(97) EP 2292340	(97) EP 2682010	(97) EP 3010660
(97) EP 1888471	(97) EP 2296903	(97) EP 2682516	(97) EP 3010663
(97) EP 1891334	(97) EP 2296957	(97) EP 2698324	(97) EP 3011618
(97) EP 1891571	(97) EP 2303201	(97) EP 2699764	(97) EP 3011619
(97) EP 1892426	(97) EP 2304478	(97) EP 2712618	(97) EP 3106404
(97) EP 1893329	(97) EP 2307651	(97) EP 2718359	(97) EP 3107166
(97) EP 1893788	(97) EP 2309899	(97) EP 2719378	(97) EP 3129031
(97) EP 1896167	(97) EP 2315750	(97) EP 2719497	(97) EP 3151988
(97) EP 1899001	(97) EP 2357373	(97) EP 2720879	(97) EP 3156968
(97) EP 1899343	(97) EP 2389860	(97) EP 2721105	(97) EP 3157767
(97) EP 1899568	(97) EP 2394511	(97) EP 2721970	(97) EP 3157949
(97) EP 1901536	(97) EP 2394578	(97) EP 2723498	(97) EP 3160787
(97) EP 1901698	(97) EP 2394750	(97) EP 2734771	(97) EP 3160823
(97) EP 1911641	(97) EP 2434905	(97) EP 2763765	(97) EP 3161237
(97) EP 1948166	(97) EP 2440239	(97) EP 2813621	(97) EP 3166839
(97) EP 1987819	(97) EP 2440241	(97) EP 2821606	(97) EP 3269829
(97) EP 2002724	(97) EP 2440575	(97) EP 2839733	(97) EP 3303394
(97) EP 2006163	(97) EP 2442644	(97) EP 2844533	(97) EP 3311053
(97) EP 2008866	(97) EP 2443089	(97) EP 2858647	(97) EP 3317383
(97) EP 2011845	(97) EP 2443340	(97) EP 2859793	(97) EP 3446753
(97) EP 2011911	(97) EP 2443637	(97) EP 2860175	



**PD4A**

**Převod práv a ostatní změny majitelů evropských patentů**

(97) **EP 1471287**  
(73) Thomson Neff Industries GmbH, 72649 Wolfschlugen, DE

(97) **EP 1685014**  
(73) Voith Patent GmbH, 89522 Heidenheim, DE

(97) **EP 1834220**  
(73) Voith Patent GmbH, 89522 Heidenheim, DE

(97) **EP 1900590**  
(73) Voith Patent GmbH, 89522 Heidenheim, DE

(97) **EP 2240490**  
(73) Intra-Cellular Therapies, Inc., New York, 10032, US

(97) **EP 2247387**  
(73) Urban Mining Corp B.V., 3029 AM Rotterdam, NL

(97) **EP 2483423**  
(73) Emmentaler Switzerland, 3000 Bern, CH

(97) **EP 2622601**  
(73) Crystal Clear Codec, LLC, Houston, 77019, TX, US

(97) **EP 2848451**  
(73) SOLARIS BUS & COACH spółka z ograniczoną odpowiedzialnością,  
Owińska, PL  
EKOENERGETYKA - POLSKA SPÓŁKA AKCYJNA, Zielona Góra,  
PL

(97) **EP 2883292**  
(73) Raycap d.o.o., 1218 Komenda, SI

(97) **EP 3057626**  
(73) ColoLact A/S, 8200 Aarhus N, DK

(97) **EP 3065537**  
(73) Plantpaper Holding ApS, 2610 Rødovre, DK

(97) **EP 3105213**  
(73) SCOHIA PHARMA, Inc., Fujisawa, Kanagawa 251-8555, JP

(97) **EP 3134070**  
(73) Heron Therapeutics, Inc., San Diego, 92121, CA, US

(97) **EP 3156688**  
(73) Vibracoustic AG, 64293 Darmstadt, DE

(97) **EP 3310711**  
(73) CyPlus GmbH, 64295 Darmstadt, DE

(97) **EP 3489045**  
(73) N Verhoeven Holding B.V., 5091 WG - Oost West en Middelbeers, NL

**FG1K**

**Zapsané užité vzory - přehled podle čísel zápisu**

V období uzávěrky tohoto čísla Věstníku zapsal Úřad průmyslového vlastnictví tyto užité vzory.

(11)	(51)		(11)	(51)		(11)	(51)	
34687	<b>G 01 K 13/00</b>	(2006.01)	34698	<b>A 43 B 9/00</b>	(2006.01)	34710	<b>A 63 B 69/00</b>	(2006.01)
34688	<b>B 01 D 35/06</b>	(2006.01)	34699	<b>E 06 B 1/12</b>	(2006.01)	34711	<b>B 60 R 1/04</b>	(2006.01)
34689	<b>G 01 M 7/06</b>	(2006.01)	34700	<b>C 02 F 1/461</b>	(2006.01)	34712	<b>B 01 D 39/08</b>	(2006.01)
34690	<b>C 05 C 13/00</b>	(2006.01)	34701	<b>F 16 D 55/00</b>	(2006.01)	34713	<b>A 61 K 9/70</b>	(2006.01)
34691	<b>A 61 K 9/51</b>	(2006.01)	34702	<b>F 21 V 35/00</b>	(2006.01)	34714	<b>A 47 L 1/06</b>	(2006.01)
34692	<b>A 23 L 5/40</b>	(2016.01)	34703	<b>A 47 J 27/00</b>	(2006.01)	34715	<b>A 61 C 8/02</b>	(2006.01)
34693	<b>G 21 C</b>	(2006.01)	34704	<b>A 63 B 69/22</b>	(2006.01)	34716	<b>A 61 C 8/02</b>	(2006.01)
	<b>17/013</b>		34705	<b>B 62 D 25/08</b>	(2006.01)	34717	<b>C 12 Q 1/68</b>	(2018.01)
34694	<b>F 41 H 5/04</b>	(2006.01)	34706	<b>B 65 D 63/10</b>	(2006.01)	34718	<b>C 12 N 7/00</b>	(2006.01)
34695	<b>F 41 H 5/04</b>	(2006.01)	34707	<b>G 06 Q 10/10</b>	(2012.01)	34719	<b>A 61 F 11/00</b>	(2006.01)
34696	<b>G 02 B 6/10</b>	(2006.01)	34708	<b>G 01 N 33/50</b>	(2006.01)			
34697	<b>C 03 B 5/027</b>	(2006.01)	34709	<b>A 47 F 1/00</b>	(2006.01)			

**FG1K**

**Zapsané užité vzory - řazené podle MPT**

(51)	<b>A23L 5/40</b>	(2016.01)	(72)	Lingenheil Markus, 68270 Wittenheim, FR
	<b>C12N 1/14</b>	(2006.01)		Mintz Dirk, 68270 Wittenheim, FR
	<b>C12R 1/645</b>	(2006.01)		Hincapie Ocampo Diego, 68270 Wittenheim, FR
(11)	34692		(54)	<b>Vana přístroje na vaření</b>
(21)	<b>2020-38176</b>		(74)	KOREJZOVA LEGAL v.o.s., JUDr. Petra Sauvage de Brantes, Korunní 810/104, Praha 10, Vinohrady, 10100
(22)	02.11.2020			
(47)	22.12.2020			
(73)	Výzkumný ústav potravinářský Praha, v. v. i., Praha 10, Hostivař, CZ		(51)	<b>A47L 1/06</b>
	C2P s.r.o., Chlumeč nad Cidlinou, Chlumeč nad Cidlinou I, CZ			<b>B08B 1/00</b>
(72)	Urban Marian Ing., Ph.D., Praha 7, Holešovice, CZ			<b>B08B 7/00</b>
	Laknerová Ivana Ing., Praha, CZ		(11)	34714
	Podsedníček Milan Doc. Ing., CSc., Praha 8, Libeň, CZ		(21)	<b>2020-38177</b>
	Moučka Zdeněk Ing., Praha 2, Nusle, CZ		(22)	02.11.2020
	Hromádka Róbert MUDr., Hradec Králové, CZ		(47)	22.12.2020
(54)	<b>Funkční potravina s obsahem přírodního barviva z fermentované rýže</b>		(73)	ŠKODA AUTO a.s., Mladá Boleslav, Mladá Boleslav II, CZ
			(72)	Kraus Ladislav Ing., Horní Branná, CZ
(51)	<b>A43B 9/00</b>	(2006.01)	(54)	<b>Zařízení pro čištění hladkých povrchů</b>
	<b>A43C 19/00</b>	(2006.01)		
(11)	34698		(51)	<b>A61C 8/02</b>
(21)	<b>2019-36586</b>			<b>A61C 13/30</b>
(22)	04.09.2019		(11)	34715
(47)	22.12.2020		(21)	<b>2020-38234</b>
(73)	Bílek Miroslav, Jihlava, CZ		(22)	11.09.2019
(72)	Bílek Miroslav, Jihlava, CZ		(47)	22.12.2020
(54)	<b>Obuvní stavebnice</b>		(32)	23.07.2019
(74)	Ing. Jiří Langhans, patentový zástupce, Krajínova 805/7, Třebíč, Nové Dvory, 67401		(31)	201921169471.X
			(33)	CN
(51)	<b>A47F 1/00</b>	(2006.01)	(73)	Foshan Angels Biotechnology Co., Ltd., Foshan City, Guangdong 528000, CN
(11)	34709		(72)	Zhang Xiao, Foshan City, Guangdong 528000, CN
(21)	<b>2020-38080</b>			Gao Zhiwei, Foshan City, Guangdong 528000, CN
(22)	07.10.2020			Chen Xianshuai, Foshan City, Guangdong 528000, CN
(47)	22.12.2020		(54)	<b>Dentální implantát s dílčí pórovitou strukturou</b>
(73)	Hanousek Stanislav Ing., Vysoká nad Labem, CZ		(74)	PatentEnter s.r.o., Koliště 1965/13a, Brno, Černá Pole, 60200
(72)	Hanousek Stanislav Ing., Vysoká nad Labem, CZ			
(54)	<b>Prodejní zařízení nátěrových hmot</b>		(51)	<b>A61C 8/02</b>
(74)	Jan Brykner, patentový zástupce, Resslerova 741, Hradec Králové, 50002			<b>A61C 13/30</b>
			(11)	34716
(51)	<b>A47J 27/00</b>	(2006.01)	(21)	<b>2020-38235</b>
(11)	34703		(22)	20.01.2020
(21)	<b>2020-37959</b>		(47)	22.12.2020
(22)	08.09.2020		(32)	16.12.2019
(47)	22.12.2020		(31)	201922272519.6
(32)	09.09.2019		(33)	CN
(31)	10 2019 124 153.7		(73)	Foshan Angels Biotechnology Co., Ltd., Foshan City, Guangdong 528000, CN
(33)	DE			
(73)	RATIONAL Wittenheim SAS, 68270 Wittenheim, FR		(72)	Gao Zhiwei, Foshan City, Guangdong 528000, CN

- Bai Junhai, Foshan City, Guangdong 528000, CN  
Zhang Xiao, Foshan City, Guangdong 528000, CN  
Chen Xianshuai, Foshan City, Guangdong 528000, CN
- (54) **Převodový spoj pro dentální momentový klíč**  
(74) PatentEnter s.r.o., Koliště 1965/13a, Brno, Černá Pole, 60200
- 
- (51) **A61F 11/00** (2006.01)  
(11) 34719  
(21) **2020-38310**  
(22) 04.12.2020  
(47) 22.12.2020  
(73) Bosák Patrik, Halže, CZ  
(72) Bosák Patrik, Halže, CZ  
(54) **Pomůcka pro čištění ušních zvukovodů**
- 
- (51) **A61K 9/51** (2006.01)  
**A61K 38/06** (2006.01)  
**A61K 31/353** (2006.01)  
**A61K 31/12** (2006.01)  
**A61K 31/122** (2006.01)  
**A61K 47/40** (2006.01)  
**A23L 33/105** (2016.01)  
**A23L 33/185** (2016.01)  
A61P 25/16 (2006.01)  
A61P 25/28 (2006.01)  
(11) 34691  
(21) **2020-38133**  
(22) 19.10.2020  
(47) 22.12.2020  
(73) Univerzita Karlova, Praha 1, Staré Město, CZ  
(72) Kejík Zdeněk Ing., Ph.D., Sokolov, CZ  
Kaplánek Robert Ing., Ph.D., Praha 10, Hostivař, CZ  
Martásek Pavel Prof. MUDr., Dr.Sc., Praha 9, Vinoř, CZ  
Jakubek Milan Ing., Ph.D., Rychvald, CZ  
(54) **Potravinový doplněk potlačující oxidační stres**
- 
- (51) **A61K 9/70** (2006.01)  
**B82Y 5/00** (2011.01)  
**A61K 47/34** (2017.01)  
**A61K 47/58** (2017.01)  
**A61L 27/58** (2006.01)  
(11) 34713  
(21) **2020-38173**  
(22) 30.10.2020  
(47) 22.12.2020  
(73) České vysoké učení technické v Praze, Praha 6, Dejvice, CZ  
Univerzita Karlova, Praha 1, Staré Město, CZ  
(72) Divín Radek Mgr., Praha 8, Karlín, CZ  
Amler Evžen prof. RNDr., CSc., Praha 9, Dolní Počernice, CZ  
Novotný Petr Ing., Praha 4, Podolí, CZ  
Hoch Jiří Prof. MUDr., CSc., Praha 6, Vokovice, CZ  
(54) **Kýlní síťka pro zlepšení a urychlení léčby kýlního poranění**  
(74) Ing. Václav Kratochvíl, Husníkova 2086/22, Praha 5, Stodůlky, 15800
- 
- (51) **A63B 69/00** (2006.01)  
**A63B 29/00** (2006.01)  
(11) 34710  
(21) **2020-38087**  
(22) 09.10.2020  
(47) 22.12.2020  
(73) Jamotech s.r.o., Oudoleň, CZ  
(72) Janáček Miroslav, Oudoleň, CZ  
(54) **Lezecká stěna**  
(74) Ing. Radmila Baumová, nám. Republiky 75/2, Žďár nad Sázavou, Žďár nad Sázavou 1, 59101
- 
- (51) **A63B 69/22** (2006.01)  
**A63B 69/28** (2006.01)  
(11) 34704  
(21) **2020-38013**  
(22) 23.09.2020  
(47) 22.12.2020  
(73) Hayashi. cz s.r.o., Praha 5, Stodůlky, CZ  
(72) Sobotka Miroslav, Praha 5, Stodůlky, CZ  
(54) **Tréninková pomůcka pro bojové sporty**
- 
- (74) Loskotová & partneři, patentová a známková kancelář, Ing. Jarmila Loskotová, patentový zástupce, K zvětinám 727, Praha 5, Řeporyje, 15500
- 
- (51) **B01D 35/06** (2006.01)  
**B01D 57/02** (2006.01)  
**B09B 3/00** (2006.01)  
(11) 34688  
(21) **2020-38090**  
(22) 11.10.2020  
(47) 22.12.2020  
(73) Vysoká škola chemicko-technologická v Praze, Praha 6, Dejvice, CZ  
Vodní zdroje Ekomonitor spol. s r.o., Chrudim, Chrudim III, CZ  
(72) Kubal Martin doc. Dr. Ing., Buštěhrad, CZ  
Chumchalová Jana Dr. Ing., Buštěhrad, CZ  
Martinec Marek Mgr. Ing., Ph.D., Plzeň, Severní Předměstí, CZ  
Marek Jiří Dr. Ing., Chrudim, Chrudim IV, CZ  
(54) **Zařízení pro separaci strategických prvků z tuhých zbytků po spalování uhlí**  
(74) Ing. Kateřina Kovaříčková, Technická 5, Praha 6, 16628
- 
- (51) **B01D 39/08** (2006.01)  
**B82B 3/00** (2006.01)  
(11) 34712  
(21) **2020-38135**  
(22) 20.10.2020  
(47) 22.12.2020  
(73) Technická univerzita v Liberci, Liberec, Liberec I-Staré Město, CZ  
(72) Maryška Jiří prof. Dr. Ing., CSc., Jenišovice, CZ  
Yalcinkaya Fatma Ing., Ph.D., Gaziantep, TR  
Ulrich Tomáš Ing., Turnov, CZ  
Boyras Evren Ing., Istanbul, TR  
(54) **Filtrační membrána pro filtraci kapalin, zejména komunálních a průmyslových odpadních vod**  
(74) Ing. Dobroslav Musil, patentová kancelář, Ing. Dobroslav Musil, Zábřdovická 801/11, Brno, Zábřdovice, 61500
- 
- (51) **B60R 1/04** (2006.01)  
(11) 34711  
(21) **2020-38117**  
(22) 16.10.2020  
(47) 22.12.2020  
(73) ŠKODA AUTO a.s., Mladá Boleslav, Mladá Boleslav II, CZ  
(72) Kubelka Petr Ing., Mladá Boleslav, Mladá Boleslav II, CZ  
(54) **Sestava uchycení zpětného zrcátka**
- 
- (51) **B62D 25/08** (2006.01)  
**B62D 65/16** (2006.01)  
(11) 34705  
(21) **2020-38014**  
(22) 24.09.2020  
(47) 22.12.2020  
(73) ŠKODA AUTO a.s., Mladá Boleslav, Mladá Boleslav II, CZ  
(72) Kvaizar Martin Ing., Kosmonosy, CZ  
(54) **Karoserie osobního automobilu**
- 
- (51) **B65D 63/10** (2006.01)  
(11) 34706  
(21) **2020-38040**  
(22) 29.09.2020  
(47) 22.12.2020  
(73) JUTA a.s., Dvůr Králové nad Labem, CZ  
(72) Hubálek Vojtěch, Červená Voda, CZ  
(54) **Stahovací páska zejména pro spojení zakončení vázacího motouzu**  
(74) Ing. Václav Kratochvíl, Husníkova 2086/22, Praha 5, Stodůlky, 15800
- 
- (51) **C02F 1/461** (2006.01)  
**C02F 101/20** (2006.01)  
(11) 34700  
(21) **2020-37621**  
(22) 05.06.2020  
(47) 22.12.2020  
(73) Vysoká škola chemicko-technologická v Praze, Praha 6, Dejvice, CZ  
(72) Giurg Adam Ing., Košnice, CZ  
Denk Karel Ing., Mariánské Lázně, CZ  
Mališ Jakub Ing., Ph.D., Železný Brod, CZ

(54) Paidar Martin doc. Ing., Ph.D., Praha 5, Stodůlky, CZ  
**Spirální elektrolyzér pro odstraňování kovů z odpadních roztoků a vod o komplexním složení**

(51) **C03B 5/027** (2006.01)  
(11) 34697  
(21) **2020-38289**  
(22) 30.11.2020  
(47) 22.12.2020  
(73) GLASS SERVICE, a.s., Vsetín, CZ  
Ústav struktury a mechaniky hornin AV ČR, v. v. i., Praha 8, CZ  
Vysoká škola chemicko-technologická v Praze, Praha 6, Dejvice, CZ  
(72) Němec Lubomír prof. Ing., DrSc., Praha 1, CZ  
Jebavá Marcela Ing., Ph.D., Praha 6, Střešovice, CZ  
Cincibusová Petra Ing., Ph.D., Kostelec nad Labem, CZ  
Budík Pavel Ing., Vsetín, CZ  
Tonarová Vladislava Ing., Ph.D., Čerčany, CZ  
(54) **Sklářská tavící pec**  
(74) Ing. Marie Smrčková, patentový zástupce, Velflíkova 1431/10, Praha 6, Dejvice, 16000

(51) **C05C 13/00** (2006.01)  
**C05D 1/00** (2006.01)  
**C05D 5/00** (2006.01)  
(11) 34690  
(21) **2020-38114**  
(22) 16.10.2020  
(47) 22.12.2020  
(73) Výzkumný ústav lesního hospodářství a myslivosti, v.v.i., Jíloviště, CZ  
Lovochemie, a.s., Lovosice, CZ  
Výzkumný ústav Silva Taroucy pro krajinu a okrasné zahradnictví, v.v.i., Průhonice, CZ  
(72) Valenta Jiří Ing., Ústí nad Labem, CZ  
Šlemenda Petr Ing., Ph.D., Stará Lysá, CZ  
Tupec Daniel Ing., Křešice, CZ  
Nárovcová Jarmila Ing., Ph.D., Opočno, CZ  
Nárovec Václav Ing., CSc., Opočno, CZ  
Dubský Martin Ing., Ph.D., Průhonice, CZ  
Reich Jan Ing., Praha 4, Braník, CZ  
(54) **Granulované hnojivo typu NKMg pro lesní školky**

(51) **C12N 7/00** (2006.01)  
**C12Q 1/70** (2006.01)  
(11) 34718  
(21) **2020-38270**  
(22) 25.11.2020  
(47) 22.12.2020  
(73) Zdravotní ústav se sídlem v Ostravě, Ostrava, Moravská Ostrava, CZ  
(72) Januška Jiří MUDr., Ostrava, Zábřeh, CZ  
Zelená Hana MUDr., Ph.D., Ostrava, Stará Bělá, CZ  
Pomiklová Markéta Mgr., Václavovice, CZ  
Vidličková Ivana PhDr., Brušperk, CZ  
(54) **Virologické odběrové médium**  
(74) Ing. Pavel Nádvorník s.r.o., Klínová 620/1, Ostrava, Hulváky, 70900

(51) **C12Q 1/68** (2018.01)  
**C12Q 1/6876** (2018.01)  
**C12Q 1/6895** (2018.01)  
(11) 34717  
(21) **2020-38246**  
(22) 18.11.2020  
(47) 22.12.2020  
(73) ESSENCE LINE, s.r.o., Praha 5, Motol, CZ  
Zemědělský výzkum, spol. s r.o., Troubsko, CZ  
Masarykova univerzita, Brno, Brno-město, CZ  
Jakešová Hana Ing., CSc., Hladké Životice, CZ  
(72) Jakešová Hana Ing., CSc., Hladké Životice, CZ  
Boroň Ján Mgr., Prešov, SK  
Novotný Petr Ing., Praha 5, Stodůlky, CZ  
Řepková Jana prof. RNDr., CSc., Brno, Černá Pole, CZ  
Nedělník Jan RNDr., Ph.D., Brno, Trnitá, CZ  
Trněný Oldřich Ing., Rousínov, Slavkovice, CZ  
Silva Gonzales Iker, Sopolana, Bizkaia, ES  
Pauline Mindaa MSc., Saint-Faust, FR  
Čočková Zuzana Mgr., Březová, CZ  
Vlk David Mgr., Brno, Královo Pole, CZ

Jirásková Petra Mgr., Karlovy Vary, Drahovice, CZ  
(54) **Testovací sada k přípravě populačního čipu pro efektivní genotypování a selekci jetele lučního**  
(74) Ing. Libor Markes, Grohova 145/54, Brno, Veverí, 60200

(51) **E06B 1/12** (2006.01)  
**E06B 1/18** (2006.01)  
(11) 34699  
(21) **2020-37325**  
(22) 12.03.2020  
(47) 22.12.2020  
(73) KERVERAL a.s., Karlštejn, CZ  
(72) Matyáš Miloslav Ing., Králův Dvůr, CZ  
Tatiček František Ing., Ph.D., Vestec, CZ  
(54) **Dveřní zárubeň, zejména kovová dveřní zárubeň**  
(74) Ing. Dobroslav Musil, patentová kancelář, Ing. Dobroslav Musil, Zábřdovická 801/11, Brno, Zábřdovice, 61500

(51) **F16D 55/00** (2006.01)  
(11) 34701  
(21) **2020-37645**  
(22) 10.06.2020  
(47) 22.12.2020  
(73) JIHLAVAN, a. s., Jihlava, CZ  
(72) Kameník Luboš Ing., Ph.D., Jihlava, CZ  
Machovec Pavel Ing., Třebíč, Horka-Domky, CZ  
Čermák Zdeněk Ing., Dačice, CZ  
Kodys Luboš, Třešť, CZ  
(54) **Třecí kotouč brzdy**  
(74) Ing. Radmila Baumová, nám. Republiky 75/2, Žďár nad Sázavou, Žďár nad Sázavou 1, 59101

(51) **F21V 35/00** (2006.01)  
**C11C 5/00** (2006.01)  
(11) 34702  
(21) **2020-37940**  
(22) 02.09.2020  
(47) 22.12.2020  
(73) ASTRON s.r.o., Jasov, SK  
(72) Nozdroviczská Natália, Jasov, SK  
Timko Štefan, Jasov, SK  
(54) **Dekorační svítidla**  
(74) Ing. Jan Görig, Korábová 98, Fryšták, Horní Ves, 76316

(51) **F41H 5/04** (2006.01)  
(11) 34694  
(21) **2020-38260**  
(22) 23.11.2020  
(47) 22.12.2020  
(73) BOGGES, spol. s r.o., Brno, Komárov, CZ  
Vojenský výzkumný ústav, s.p., Brno, Pisárky, CZ  
(72) Kratochvíl Jiří Ing., Polná, CZ  
Koutný Ondřej Ing., Ph.D., Brno, Brno-město, CZ  
Mikulíková Regina Ing., Ph.D., Brno, Zábřdovice, CZ  
Křest'an Jan Ing., Ph.D., Topolná, CZ  
(54) **Pancíř na bázi pokročilých materiálů**  
(74) Ing. Libor Markes, patentový zástupce, Grohova 145/54, Brno, Veverí, 60200

(51) **F41H 5/04** (2006.01)  
(11) 34695  
(21) **2020-38261**  
(22) 23.11.2020  
(47) 22.12.2020  
(73) BOGGES, spol. s r.o., Brno, Komárov, CZ  
Vojenský výzkumný ústav, s.p., Brno, Pisárky, CZ  
(72) Kratochvíl Jiří Ing., Polná, CZ  
Koutný Ondřej Ing., Ph.D., Brno, Brno-město, CZ  
Mikulíková Regina Ing., Ph.D., Brno, Zábřdovice, CZ  
Křest'an Jan Ing., Ph.D., Topolná, CZ  
(54) **Přídavný pancíř pro použití se základním ocelovým pancířem tvrdosti HBW 500 a tloušťky 7,5 mm**  
(74) Ing. Libor Markes, patentový zástupce, Grohova 145/54, Brno, Veverí, 60200

(51) **G01K 13/00** (2006.01)

(11) 34687	<b>G01L 1/24</b> (2006.01)
(21) <b>2020-37983</b>	<b>G01K 11/32</b> (2006.01)
(22) 16.09.2020	(11) 34696
(47) 22.12.2020	(21) <b>2020-38286</b>
(73) Výzkumný ústav rostlinné výroby, v. v. i., Praha 6, Ruzyně, CZ	(22) 30.11.2020
(72) Zámečník Jiří Ing., CSc., Praha 6, Břevnov, CZ	(47) 22.12.2020
Faltus Miloš Ing., Ph.D., Praha 6 - Řepy, CZ	(73) Vysoká škola báňská - Technická univerzita Ostrava, Ostrava, Poruba, CZ
Bilavčík Alois RNDr., Ph.D., Praha 6 - Ruzyně, CZ	(72) Vašínek Vladimír prof. RNDr., CSc., Vřesina, CZ
Menšík Ladislav Ing., Ph.D., Boskovice, CZ	Jaroš Jakub Ing., Ostrava, Výškovice, CZ
(54) <b>Zařízení k monitorování optimální teploty půdy pro výsadbu vegetativně množených rostlin</b>	Hrubý David, Ostrava, Krásné Pole, CZ
(51) <b>G01M 7/06</b> (2006.01)	Hájek Lukáš Ing., Bohumín, Záblatí, CZ
(11) 34689	(54) <b>Senzorový systém</b>
(21) <b>2020-38091</b>	(74) PatentEnter s.r.o., Koliště 1965/13a, Brno, Černá Pole, 60200
(22) 12.10.2020	(51) <b>G06Q 10/10</b> (2012.01)
(47) 22.12.2020	<b>H04L 29/12</b> (2006.01)
(73) České vysoké učení technické v Praze, Praha 6, Dejvice, CZ	(11) 34707
Robert Bosch spol. s.r.o., České Budějovice, České Budějovice 3, CZ	(21) <b>2020-38051</b>
(72) Steinbauer Pavel Ing., Ph.D., Praha 10, Uhřetín, CZ	(22) 01.10.2020
Denk Petr Ing., Ph.D., Praha 6, Dejvice, CZ	(47) 22.12.2020
Pawlik Vit Ing., Český Těšín, CZ	(73) XEVOS Solutions s.r.o., Ostrava, Hulváky, CZ
Kraus Karel Ing., Hranice, Hranice I-Město, CZ	(72) Koudela Adam, Ostrava, Poruba, CZ
Karlíček Jindřich Ing., Praha 6, Břevnov, CZ	(54) <b>Systém pro využití vzdáleného výkonného počítače</b>
Dočkal Aleš Ing., Ph.D., Vráto, CZ	(74) Ing. Pavel Nádvořník s.r.o., Klínová 620/1, Ostrava, Hulváky, 70900
Štajner Oldřich, Trhové Sviny, CZ	(51) <b>G21C 17/013</b> (2006.01)
(54) <b>Mechatronický testovací rám pro vibrační zkoušky</b>	<b>G21C 17/00</b> (2006.01)
(74) Ing. Karel Novotný, Žufanova 1099/2, Praha 6, 16300	(11) 34693
(51) <b>G01N 33/50</b> (2006.01)	(21) <b>2020-38192</b>
<b>G01N 33/52</b> (2006.01)	(22) 04.11.2020
(11) 34708	(47) 22.12.2020
(21) <b>2020-38062</b>	(73) HOPAX s.r.o., Červenka, CZ
(22) 12.06.2020	ROBOTSYSTEM, s.r.o., Ostrava, Moravská Ostrava, CZ
(47) 22.12.2020	(72) Bak Pavel Ing., Uničov, CZ
(73) AUMED, a.s., Praha 4, Modřany, CZ	Pavlík Roman, Litovel, CZ
(72) Vronka Juraj RNDr., Praha 6, Řepy, CZ	Polák Daniel Ing., Ph.D., Ostrava, Heřmanice, CZ
(54) <b>Kit pro test biologické účinnosti transfer faktorů</b>	Halada Pavel, Havířov, Město, CZ
(74) VYNÁLEZ s.r.o., Vinohradská 403/17, Praha 2, Vinohrady, 12000	(54) <b>Systém robotické transportní platformy řízeného symetrického průjezdu kruhovým profilem simulačního úložného vrtu ukládacích obalových souborů s vyhořelým jaderným palivem</b>
(51) <b>G02B 6/10</b> (2006.01)	
<b>G02B 6/38</b> (2006.01)	

### Seznam majitelů zapsaných užitéch vzorů

(73) ASTRON s.r.o., Jasov, SK	(11) 34702	(51) <b>F 21 V 35/00</b> (2006.01)	(73) Hayashi. cz s.r.o., Praha 5, Stodůlky, CZ	(11) 34704	(51) <b>A 63 B 69/22</b> (2006.01)
AUMED, a.s., Praha 4, Modřany, CZ	34708	<b>G 01 N 33/50</b> (2006.01)	HOPAX s.r.o., Červenka, CZ	34693	<b>G 21 C 17/013</b> (2006.01)
BOGGES, spol. s r.o., Brno, Komárov, CZ	34694	<b>F 41 H 5/04</b> (2006.01)	Jamotech s.r.o., Oudoleň, CZ	34710	<b>A 63 B 69/00</b> (2006.01)
BOGGES, spol. s r.o., Brno, Komárov, CZ	34695	<b>F 41 H 5/04</b> (2006.01)	JHLAVAN, a. s., Jihlava, CZ	34701	<b>F 16 D 55/00</b> (2006.01)
C2P s.r.o., Chlumeck nad Cidlinou, Chlumeck nad Cidlinou I, CZ	34692	<b>A 23 L 5/40</b> (2016.01)	JUTA a.s., Dvůr Králové nad Labem, CZ	34706	<b>B 65 D 63/10</b> (2006.01)
České vysoké učení technické v Praze, Praha 6, Dejvice, CZ	34689	<b>G 01 M 7/06</b> (2006.01)	KERVAL a.s., Karlštejn, CZ	34699	<b>E 06 B 1/12</b> (2006.01)
České vysoké učení technické v Praze, Praha 6, Dejvice, CZ	34713	<b>A 61 K 9/70</b> (2006.01)	Lovochemie, a.s., Lovosice, CZ	34690	<b>C 05 C 13/00</b> (2006.01)
ESSENCE LINE, s.r.o., Praha 5, Motol, CZ	34717	<b>C 12 Q 1/68</b> (2018.01)	Masarykova univerzita, Brno, Brno-město, CZ	34717	<b>C 12 Q 1/68</b> (2018.01)
Foshan Angels Biotechnology Co., Ltd., Foshan City, Guangdong 528000, CN	34715	<b>A 61 C 8/02</b> (2006.01)	RATIONAL Wittenheim SAS, 68270 Wittenheim, FR	34703	<b>A 47 J 27/00</b> (2006.01)
Foshan Angels Biotechnology Co., Ltd., Foshan City, Guangdong 528000, CN	34716	<b>A 61 C 8/02</b> (2006.01)	Robert Bosch spol. s.r.o., České Budějovice, České Budějovice 3, CZ	34689	<b>G 01 M 7/06</b> (2006.01)
GLASS SERVICE, a.s., Vsetín, CZ	34697	<b>C 03 B 5/027</b> (2006.01)	ROBOTSYSTEM, s.r.o., Ostrava, Moravská Ostrava, CZ	34693	<b>G 21 C 17/013</b> (2006.01)
			ŠKODA AUTO a.s., Mladá Boleslav, Mladá Boleslav II, CZ	34705	<b>B 62 D 25/08</b> (2006.01)
			ŠKODA AUTO a.s., Mladá Boleslav, Mladá Boleslav II, CZ	34711	<b>B 60 R 1/04</b> (2006.01)

(73)	(11)	(51)		(73)	(11)	(51)	
ŠKODA AUTO a.s., Mladá Boleslav, Mladá Boleslav II, CZ	34714	<i>A 47 L 1/06</i>	(2006.01)	Vysoká škola chemicko-technologická v Praze, Praha 6, Dejvice, CZ	34700	<i>C 02 F 1/461</i>	(2006.01)
Technická univerzita v Liberci, Liberec, Liberec I-Staré Město, CZ	34712	<i>B 01 D 39/08</i>	(2006.01)	Výzkumný ústav lesního hospodářství a myslivosti, v.v.i., Jíloviště, CZ	34690	<i>C 05 C 13/00</i>	(2006.01)
Univerzita Karlova, Praha 1, Staré Město, CZ	34691	<i>A 61 K 9/51</i>	(2006.01)	Výzkumný ústav potravinářský Praha, v. v. i., Praha 10, Hostivař, CZ	34692	<i>A 23 L 5/40</i>	(2016.01)
Univerzita Karlova, Praha 1, Staré Město, CZ	34713	<i>A 61 K 9/70</i>	(2006.01)	Výzkumný ústav rostlinné výroby, v. v. i., Praha 6, Ruzyně, CZ	34687	<i>G 01 K 13/00</i>	(2006.01)
Ústav struktury a mechaniky hornin AV ČR, v. v. i., Praha 8, CZ	34697	<i>C 03 B 5/027</i>	(2006.01)	Výzkumný ústav Silva Taroucy pro krajinu a okrasné zahradnictví, v.v.i., Průhonice, CZ	34690	<i>C 05 C 13/00</i>	(2006.01)
Vodní zdroje Ekomonitor spol. s r.o., Chrudim, Chrudim III, CZ	34688	<i>B 01 D 35/06</i>	(2006.01)	XEVOS Solutions s.r.o., Ostrava, Hulváky, CZ	34707	<i>G 06 Q 10/10</i>	(2012.01)
Vojenský výzkumný ústav, s.p., Brno, Pisárky, CZ	34694	<i>F 41 H 5/04</i>	(2006.01)	Zdravotní ústav se sídlem v Ostravě, Ostrava, Moravská Ostrava, CZ	34718	<i>C 12 N 7/00</i>	(2006.01)
Vojenský výzkumný ústav, s.p., Brno, Pisárky, CZ	34695	<i>F 41 H 5/04</i>	(2006.01)	Zemědělský výzkum, spol. s r.o., Troubsko, CZ	34717	<i>C 12 Q 1/68</i>	(2018.01)
Vysoká škola báňská - Technická univerzita Ostrava, Ostrava, Poruba, CZ	34696	<i>G 02 B 6/10</i>	(2006.01)	Bílek Miroslav, Jihlava, CZ	34698	<i>A 43 B 9/00</i>	(2006.01)
Vysoká škola chemicko-technologická v Praze, Praha 6, Dejvice, CZ	34688	<i>B 01 D 35/06</i>	(2006.01)	Bosák Patrik, Halže, CZ	34719	<i>A 61 F 11/00</i>	(2006.01)
Vysoká škola chemicko-technologická v Praze, Praha 6, Dejvice, CZ	34697	<i>C 03 B 5/027</i>	(2006.01)	Hanousek Stanislav Ing., Vysoká nad Labem, CZ	34709	<i>A 47 F 1/00</i>	(2006.01)
				Jakešová Hana Ing., CSc., Hladké Životice, CZ	34717	<i>C 12 Q 1/68</i>	(2018.01)

## FG4Q

### Zapsané průmyslové vzory - přehled podle čísel zápisu

V období uzávěrky tohoto čísla Věstníku zapsal Úřad průmyslového vlastnictví tyto průmyslové vzory:

(11) (51)  
37623 06-05

## FG4Q

### Zapsané průmyslové vzory - přehled podle tříd

(51) **06-05**  
(11) 37623  
(21) 2019-41525  
(22) 03.09.2019  
(15) 17.12.2020  
(54) **Obývací nábytkový set**  
(28) 1  
(73) Mendelova univerzita v Brně, Brno, Černá Pole, CZ  
(72) Šimek Milan Ing., Ph.D., Brno, Černá Pole, CZ  
Jachurová Kristýna, Chotyně, CZ



1.1



1.2



1.3

---

**Seznam vlastníků zapsaných průmyslových vzorů**

(73)	(11)	(51)
Mendelova univerzita v Brně, Brno, Černá Pole, CZ	37623	06-05



## Dodatková ochranná osvědčení pro léčiva a pro přípravky na ochranu rostlin

### Udělení osvědčení

(73) Bayer CropScience Aktiengesellschaft, 40789 Monheim, DE  
(68) 1713334  
(11) 1713334/657  
(54) **Fungicidní kompozice, obsahující derivát pyridylethylbenzamidů a sloučenina schopná inhibovat klíčení spór nebo růst mycelia jinými metabolickými cestami**  
(92) 5371-0, 15.01.2019  
(93) 2180337, 14.09.2018, FR  
(95) **LUNA CARE - fluopyram / fosefyl aluminium, přípravek na ochranu rostlin**  
(94) 10.02.2030

(73) BioMarin Pharmaceutical Inc., Novato, CA 94949, CA, US  
(68) 2152868  
(11) 2152868/668  
(54) **Prostředek prokaryontní fenylalaninamoniolyázy a způsoby jeho použití**  
(92) EU/1/19/1362, 08.05.2019  
(93) EU/1/19/1362, 08.05.2019, EU  
(95) **Palyziq-pegvaliáza, léčivý přípravek**  
(94) 23.05.2033

(73) Laboratoires THEA, 63100 Clermont-Ferrand, FR  
(68) 1858481  
(11) 1858481/672  
(54) **Oftalmologické kompozice a jejich použití**  
(92) 64/399/15-C, 19.08.2015  
(93) 14-10062, 14.07.2015, NO  
(95) **MYDRANE - tropikamid, fenylefrin hydrochlorid a lidokain hydrochlorid, léčivý přípravek**  
(94) 14.07.2030

(73) Novo Nordisk A/S, 2880 Bagsværd, DK  
(68) 2257311  
(11) 2257311/673  
(54) **Konjugované molekuly faktoru VIII**  
(92) EU/1/19/1374/001-005, 24.06.2019  
(93) EU/1/19/1374/001-005, 24.06.2019, EU  
(95) **turoktokog alfa pegol**  
(94) 26.02.2034

(73) Jazz Pharmaceuticals Research LLC, Palo Alto, CA 94304, CA, US

(68) 2768484  
(11) 2768484/679  
(54) **Lyofilizované lipozomy**  
(92) EU/1/18/1308, 27.08.2018  
(93) EU/1/18/1308, 27.08.2018, EU  
(95) **Kombinace daunorubicinu a cytarabinu, léčivý přípravek**  
(94) 27.08.2033

(73) AMGEN INC., Thousand Oaks, CA 91320, US  
(68) 1891101  
(11) 1891101/689  
(54) **Sklerostin vázající prostředky**  
(92) EU/1/19/1411, 11.12.2019  
(93) EU/1/19/1411, 11.12.2019, EU  
(95) **Evenity - romosozumab, léčivý přípravek**  
(94) 28.04.2031

(73) AstraZeneca AB, 151 85 Södertälje, SE  
AstraZeneca UK Limited, Cambridge Biomedical Campus Cambridge  
CB2 0AA, GB  
(68) 2498758  
(11) 2498758/690  
(54) **Přípravky ve formě dvouvrstvých tablet**  
(92) EU/1/19/1401, 13.11.2019  
(93) EU/1/19/1401, 13.11.2019, EU  
(95) **QTRILMET - metformin nebo jeho farmaceuticky přijatelná sůl / saxagliptin nebo jeho farmaceuticky přijatelná sůl / dapagliflozin nebo jeho propandiol monohydrát, léčivý přípravek**  
(94) 13.11.2034

(73) Rigel Pharmaceuticals, Inc., South San Francisco, CA 94080, CA, US  
(68) 1856135  
(11) 1856135/691  
(54) **Proléčiva 2,4-pyrimidindiaminových sloučenin a jejich použití**  
(92) EU/1/19/1405, 13.01.2020  
(93) EU/1/19/1405, 13.01.2020, NL  
(95) **fostamatiniib nebo farmaceuticky přijatelná sůl fostamatiniibu, nebo hydrát, solvát nebo N-oxid fostamatiniibu nebo farmaceuticky přijatelná sůl fostamatiniibu, zvláště fostamatiniib disodný, případně ve formě hydrátu, léčivý přípravek**  
(94) 19.01.2031

## Úřední rozhodnutí a oznámení

### MK4A, MK4F

### Zánik patentů a autorských osvědčení uplynutím doby platnosti

(11)	(21)	Int.Cl/(51)	(11)	(21)	Int.Cl/(51)
298516	2002-2197	8/B60J 1/02	302078	2002-2241	8/A01N 25/30
300429	2002-2137	8/A61K 31/506	302471	2000-4813	8/A61K 9/24
301234	2002-2456	8/A61L 2/28	302737	2002-2138	8/A61K 31/55

### MK1K

### Zániky užitečných vzorů uplynutím doby platnosti

(11)	(21)	(51)	(11)	(21)	(51)
21892	2010-23668	A61C 8/00	29576	2016-32354	A23L 3/3418
21893	2010-23669	A61C 8/00	29579	2016-32369	B61L 29/08
21934	2010-23656	A47C 20/04	29580	2016-32388	A61M 15/00
21935	2010-23667	B28B 7/08	29599	2016-32375	F42D 1/00
21936	2010-23670	B28B 7/00	29600	2016-32378	G01J 1/42
21997	2010-23659	G09B 9/00	29610	2016-32348	B65D 88/52
21998	2010-23684	E02D 5/74	29612	2016-32376	H02K 17/02
22038	2010-23679	F23G 5/04	29613	2016-32389	A47J 19/02
22086	2010-23671	B60B 19/06	29615	2016-32394	B63B 7/08
22087	2010-23672	B60B 7/20	29637	2016-32351	H04M 1/11
22154	2010-23666	F41C 33/02	29638	2016-32359	F23L 9/06
25570	2013-27866	A63B 17/00	29639	2016-32377	E05B 79/02
25574	2013-27941	B61K 3/00	29653	2016-32347	F24H 1/50
25778	2013-27908	H03B 5/36	29655	2016-32386	E04C 3/30
25790	2013-27919	C10B 19/00	29679	2016-32353	C02F 1/02
25819	2013-27869	A41B 9/00	29706	2016-32371	G02B 7/04
25820	2013-27887	D01H 13/08	29714	2016-32366	A01M 29/32
25867	2013-27909	C23C 14/54	29727	2016-32345	H02K 5/04
25868	2013-27923	B65H 75/02	29759	2016-32374	G09F 21/06
26136	2013-27913	E04B 1/04	29762	2016-32422	E04G 21/18
26237	2013-27905	G01B 5/008	29795	2016-32338	A61K 8/44
26378	2013-27885	A47J 45/02	29802	2016-32380	B05C 17/005
26379	2013-27946	A47G 19/16	29844	2016-32355	B65D 41/18
26470	2013-27917	E04F 13/02	30195	2016-32360	B65D 1/16
29498	2016-32344	A47J 37/07	31103	2016-32363	A61G 1/048
29550	2016-32343	G01S 19/07			

### MK4Q

### Zániky práva ze zapsaných průmyslových vzorů uplynutím doby ochrany

(11)	(21)	Int.Cl/(51)
26792	1995-28901	6/23-03

### Zápisy licenčních smluv do patentového rejstříku pro nabyvatele

- |   |  |  |
|---|--|--|
| (11) 307794   | (73) Výzkumný ústav pivovarský a sladařský, a.s., Praha 2, Nové Město, CZ          | (73) Výzkumný ústav pivovarský a sladařský, a.s., Praha 2, Nové Město, CZ          |
| (73) Výzkumný ústav pivovarský a sladařský, a.s., Praha 2, Nové Město, CZ | Nabyvatel: PIVO Praha, spol. s r.o., K Fialce 469/10, Praha 5, Stodůlky, 15500, CZ | Chmelařský institut, s.r.o., Žatec, CZ   |
|   | Nabyvatel: PIVO Praha, spol. s r.o., K Fialce 469/10, Praha 5, Stodůlky, 15500, CZ | Nabyvatel: PIVO Praha, spol. s r.o., K Fialce 469/10, Praha 5, Stodůlky, 15500, CZ |
|   | Druh licence: nevýlučná  | Druh licence: nevýlučná  |
|   | Datum uzavření smlouvy: 14.10.2020   | Datum uzavření smlouvy: 14.10.2020   |
|   | Datum zápisu smlouvy: 17.12.2020   | Datum zápisu smlouvy: 17.12.2020   |
| (11) 308488   |  |  |

### Zápisy licenčních smluv do rejstříku užitných vzorů pro nabyvatele

- |   |  |                                    |
|---|--|------------------------------------|
| (11) 33997  | (73) Výzkumný ústav pivovarský a sladařský, a.s., Praha 2, Nové Město, CZ          | Druh licence: nevýlučná            |
| (73) Výzkumný ústav pivovarský a sladařský, a.s., Praha 2, Nové Město, CZ | Chmelařský institut, s.r.o., Žatec, CZ   | Datum uzavření smlouvy: 14.10.2020 |
|   | Nabyvatel: PIVO Praha, spol. s r.o., K Fialce 469/10, Praha 5, Stodůlky, 15500, CZ | Datum zápisu smlouvy: 17.12.2020   |

### ND1K

### Druhé prodloužení doby platnosti užitných vzorů

- |  |           |
|--|-----------|
| (51) <i>B65D 1/12</i>                    | (2006.01) |
| <i>B65D 5/00</i>                         | (2006.01) |
| <i>B65D 41/00</i>                        | (2006.01) |
| <i>B65D 85/00</i>                        | (2006.01) |
| <i>A61J 1/20</i>                         | (2006.01) |
| (11) 27614                               |           |
| (21) 2013-28988                          |           |
| (22) 19.12.2013                          |           |
| (73) Kašpar Martin, Praha 4, CZ          |           |
| (54) Produktový balík pro sport a zábavu |           |

### ND4Q

### Druhé obnovy doby ochrany průmyslových vzorů

- |                 |
|-----------------|
| (51) 21-01      |
| (11) 35571      |
| (21) 2010-38504 |
| (22) 20.12.2010 |
| (54) Loutka     |

### ND4Q

### Třetí obnovy doby ochrany průmyslových vzorů

- |                                      |
|--------------------------------------|
| (51) 03-01                           |
| (11) 33902                           |
| (21) 2006-36901                      |
| (22) 01.11.2006                      |
| (54) Multifunkční pouzdro na pistoli |

### ND4Q

### Čtvrté obnovy doby ochrany průmyslových vzorů

- |                 |
|-----------------|
| (51) 03-01      |
| (11) 30916      |
| (21) 2001-33157 |
| (22) 02.04.2001 |
| (54) Tlumok     |

## PD4A

### Převod práv a ostatní změny majitelů patentů

- |  |  |
|--|--|
| (11) 296043  | (11) 301071  |
| (21) 2001-2686   | (21) 2007-560  |
| (73) Kovosta - fluid, akciová společnost, Brno, Židenice, CZ | (73) Kovosta - fluid, akciová společnost, Brno, Židenice, CZ |
| (11) 298684  | (11) 306634  |
| (21) 2002-2042   | (21) 2012-165  |
| (73) Kovosta - fluid, akciová společnost, Brno, Židenice, CZ | (73) Kovosta - fluid, akciová společnost, Brno, Židenice, CZ |

## PD1K

### Převod práv a ostatní změny majitelů užitných vzorů

- |  |  |
|--|--|
| (11) 26592   | (11) 34178   |
| (21) 2013-28958  | (21) 2020-37519  |
| (73) Picek Ivo Ing., Kněževés, CZ                              | (73) SINO s.r.o., 821 04 Bratislava - mestská část Ružinov, SK |
| (11) 34177   |  |
| (21) 2020-37516  |  |
| (73) SINO s.r.o., 821 04 Bratislava - mestská část Ružinov, SK |  |

## PD4Q

### Převod práv a ostatní změny vlastníků průmyslových vzorů

- |   |   |
|---|---|
| (11) 34700  | (11) 37410  |
| (21) 2009-37895   | (21) 2017-41042   |
| (73) MK - mont illuminations s.r.o., Klášterec nad Ohří, Verněřov, CZ | (73) MK - mont illuminations s.r.o., Klášterec nad Ohří, Verněřov, CZ |
| (11) 34929  |   |
| (21) 2009-37970   |   |
| (73) MK - mont illuminations s.r.o., Klášterec nad Ohří, Verněřov, CZ |   |

## QA9A

### Nabídka licence

- (73) České vysoké učení technické v Praze, Praha 6, Dejvice, CZ  
(11) 308645  
(54) Systém betonových prefabrikovaných prvků pro mostní konstrukce

## Zamítnuté a částečně zamítnuté přihlášky ochranných známek před zveřejněním

Kapitola obsahuje údaje o rozhodnutích o přihláškách ochranných známek, u kterých byly na základě provedeného věcného průzkumu shledány Úřadem důvody pro zamítnutí přihlášky ochranné známky podle ustanovení § 4 nebo 6 zákona č. 441/2003 Sb. Na základě toho Úřad vydal rozhodnutí o zamítnutí přihlášky podle ustanovení § 22 zákona č. 441/2003 Sb., a to pro celý seznam výrobků a služeb nebo pro jeho část. Údaje o výsledku rozhodnutí (zamítnutí přihlášky, částečně zamítnutí přihlášky) jsou uvedeny jako datum právní moci rozhodnutí/výsledek rozhodnutí.

(210) **O-540715**  
(540)

(210) **O-554784**  
(540)

**OBLÍBENÁ KLASIKA NA HOREČKU A BOLEST**

**Listy**  
sociální práce

27.11.2020/NABYTÍ P.M. - ZAMÍTNUTÍ PŘIHLÁŠKY

(210) **O-553496**  
(540)

**RYBÍZÁK**

08.12.2020/NABYTÍ P.M. - ČÁSTEČNÉ ZAMÍTNUTÍ PŘIHLÁŠKY

(210) **O-554785**  
(540)

**NÁRODNÍ CENA SOCIÁLNÍCH  
SLUŽEB - Pečovatel/ka roku**

08.12.2020/NABYTÍ P.M. - ČÁSTEČNÉ ZAMÍTNUTÍ PŘIHLÁŠKY

04.12.2020/NABYTÍ P.M. - ZAMÍTNUTÍ PŘIHLÁŠKY

(210) **O-554783**  
(540)

odborný časopis  **sociální služby**

(210) **O-560551**

(540) **Central Communication & Control Unit**

05.12.2020/NABYTÍ P.M. - ZAMÍTNUTÍ PŘIHLÁŠKY

(210) **O-560552**

(540) **Central Control & Communication Unit**

05.12.2020/NABYTÍ P.M. - ZAMÍTNUTÍ PŘIHLÁŠKY

08.12.2020/NABYTÍ P.M. - ČÁSTEČNÉ ZAMÍTNUTÍ PŘIHLÁŠKY

### Přehled zveřejněných přihlášek ochranných známek

Přihlášky ochranných známek, které byly na základě výsledků formálního a věcného průzkumu provedeného Úřadem shledány schopné zápisu do rejstříku ochranných známek, jsou obsaženy v této kapitole. Důležitou právní skutečností je, že zveřejněním přihlášky ochranné známky v této kapitole Věstníku (§ 23 zákona č. 441/2003 Sb.) začíná běžet zákonná tříměsíční lhůta pro podání námitek podle ustanovení § 25 zákona č. 441/2003 Sb.

Číselný přehled (210)											
O-517940	O-517943	O-547131	O-547903	O-557442	O-558213	O-564619	O-564639	O-565747	O-565958	O-565959	O-566158
O-566406	O-566836	O-566871	O-566883	O-566891	O-566971	O-567054	O-567138	O-567190	O-567191	O-567192	O-567218
O-567284	O-567286	O-567306	O-567307	O-567321	O-567363	O-567379	O-567393	O-567546	O-567567	O-567582	O-567594
O-567597	O-567600	O-567676	O-567705	O-567706	O-567728	O-567814	O-567818	O-567820	O-567827	O-567858	O-567859
O-567860	O-567861	O-567882	O-567894	O-567919							

## Zveřejněné přihlášky ochranných známek

(210) **O-517940**

(220) 14.11.2014

(320) 14.11.2014

(511) 9, 38, 41

(540)

### Kriminálka Karlín

(510) (9) aparáty a přístroje vědecké, geodetické, fotografické, filmové, optické, přístroje pro vážení, měření, signalizaci, kontrolu, záchrany a přístroje učební, aparáty pro záznam, uchování, převod, přenos nebo reprodukci zvuku nebo obrazu, přístroje a nástroje pro vedení, přepínání, přeměnu, akumulaci, regulaci nebo řízení elektrického proudu, hasicí přístroje, telefony, telefonní záznamníky, faxy, ústředny, magnetické nebo optické suporty zvukových nebo zvukově obrazových záznamů, zapisovací pokladny, kalkulační stroje, přístroje pro zpracování informací a počítače včetně jejich jednotlivých součástí a náhradních dílů ze třídy 9, baterie a články elektrické, elektrické akumulátory, počítačové hry s výstupem na PC nebo na TV, pohledy ilustrované se zvukovou nahrávkou, hrací skříně uváděné v činnosti vhozením mince, reklamní světelné přístroje, nosiče záznamů nahrané i nenahrané, videokazety nahrané i nenahrané, audiokazety nahrané i nenahrané, audiovizuální programy, audioprogramy, audiovizuální díla na nosičích, audiovizuální díla v digitální podobě, filmy, hudební díla na nosičích nebo v elektronické podobě nebo ke stažení, CD disky, DVD disky, MP3 přehrávače, USB Flash disky, Blue-ray disky, elektronické publikace (stažitelné), magnetické karty, kódované karty, obaly na CD disky nebo DVD disky nebo na nosiče záznamů, programové vybavení pro počítače, software, hardware výpočetní techniky nebo komunikační nebo informační techniky, interaktivní software, interaktivní databáze, elektronické databáze a databázové produkty, informace a data a databáze a záznamy v elektronické podobě, elektronické nebo datové nebo informační nebo komunikační nebo výpočetní sítě, včetně jednotlivých součástí a náhradních dílů obsažených ve třídě 9, multimediální aplikace, elektronické multimediální nebo elektronické informační katalogy, elektronické časopisy, elektronická periodika a knihy v elektronické podobě, počítačový software pro nahrávání, stahování a zpracování obrázků a obrazových dat, software pro tvorbu a organizaci fotografií a obrázků, software pro zacházení s fotografiemi a pro jejich editaci, software a hardware pro digitální zobrazování, software pro tvorbu fotografických alb, hologramy, mikročipové nebo magnetické karty (kódované), podložky pod počítačovou myš, magnety, kryty na mobilní telefony, pouzdra na mobilní telefony, divadelní kukátka, brýle pro 3D projekci, brýle sluneční, ochranné brýle, pouzdra na brýle, kontaktní čočky, části a příslušenství pro všechny výše uvedené výrobky; (38) televizní vysílání, rozhlasové vysílání, digitální vysílání, televizní vysílání programů, televizní vysílání zábavných, vzdělávacích, výchovných, soutěžních, diskusních a informačních pořadů, počítačová komunikace a přístup k internetu, komunikační služby pro přístup k databázi, poskytování blogovacích služeb, poskytování elektronického video spojení, poskytování elektronického zvukového spojení, poskytování přístupu a pronájem přístupového času k počítačovým databázím, poskytování přístupu do počítačových databází, poskytování přístupu k datům nebo dokumentům uloženým elektronicky v centrálních souborech za účelem dálkových konzultací, poskytování přístupu k databázím na internetu, poskytování přístupu k databázím, poskytování přístupu k digitálním hudebním webovým stránkám na internetu, poskytování přístupu k elektronickým stránkám, poskytování přístupu ke stránkám na elektronické informační síti, poskytování přístupu uživatelů k počítačovým programům v datových sítích, pronájem času přístupu do databází, pronájem času přístupu do počítačové databáze, pronájem přístupového času k webovým stránkám (ISP), služby telekomunikačních bran, služby týkající se přeposílání webových stránek, zajišťování přístupu k počítačovým databázím, telekomunikace, služby umožňující komunikaci jedné osoby s druhou, telematika, šíření, výměna nebo získávání zpráv a informací, šíření elektronických časopisů, informací, elektronických periodik, knih v elektronické podobě, audio nebo audiovizuálních děl prostřednictvím informační nebo datové nebo elektronické nebo komunikační nebo telekomunikační nebo počítačové sítě, zejména Internetu, pomocí satelitů a jinými sítěmi, informační služby na internetu související s televizním vysíláním, služby na internetu související s televizním vysíláním, poskytování on-line platformy pro nahrávání, uchování, přenos a aktualizaci dat, obrázků, fotografií, 3D aplikací, zprostředkovatelská činnost v oblasti informačního servisu, komunikace a přenos dat prostřednictvím veřejné nebo neveřejné telekomunikační sítě, komunikace, poradenská činnost v oblasti sdělovacích prostředků, telekomunikací, informační služby v oblasti telekomunikací, informační kancelář,

poskytování informačních služeb prostřednictvím počítačů - v rámci této třídy, pronájem komunikačních míst, telekomunikační služby umožňující on-line v sítích dálkově objednávání a dodávání výrobků, na kterých jsou nanesená obrazová data objednatele; (41) nakladatelství a vydavatelství, ediční činnost, publikační činnost, nahrávání nosičů zvukových nebo obrazově zvukových, půjčování nahraných zvukových a zvukově obrazových záznamů, tvorba a šíření audiovizuálních děl, zpravodajství, publicistika, televizní zpravodajství, rozhlasové zpravodajství, obrazové zpravodajství, TV produkce, filmová produkce, tvorba programů, tvorba a výroba televizních a audiovizuálních programů, agenturní činnost v oblasti kultury, modelingová agentura, zprostředkování v oblasti kultury, výchovy, zábavy a sportu, výchovná, vzdělávací, soutěžní a zábavní činnost, zábavní nebo kulturní nebo vzdělávací představení, organizace společenských a kulturních akcí, organizace, provozování a provádění her a soutěží i veřejných, provozování divadla, provozování kina, výstavní činnost v oblastech kultury nebo zábavy nebo výchovy nebo vzdělávání, digitální zpracování obrazu (služby -), elektronické publikování (DTP), nahrávací studia (služby -), poskytování on-line elektronických publikací a děl (bez možnosti stažení), poskytování on-line audiovizuálních děl bez možnosti stažení, poskytování on-line elektronických publikací, vydávání elektronických knih a on-line časopisů, poskytování publikací z celosvětové počítačové sítě nebo internetu s možností prohledávání, pronájem kinematografických filmů, rozhlasové a televizní programy (výroba -), psaní a zveřejňování textů kromě reklamních, vydávání textů, s výjimkou reklamních nebo náborových, výroba divadelních a/nebo jiných představení, organizování kulturních nebo vzdělávacích výstav, poskytování služeb výchovných, vzdělávacích, soutěžních, kulturních a zábavních prostřednictvím internetu a jiných sítí, provozování tělovýchovných zařízení, pronájem a půjčování sportovních potřeb (s výjimkou dopravních prostředků), půjčování knih, tiskovin, pronájem a půjčování audio přístrojů, videopřístrojů, videorekordérů, videokamer, fotoaparátů, promítaček, rozhlasových a televizních přijímačů, filmů, kulturních a vzdělávacích potřeb a přístrojů, půjčování a pronájem obrazů, dekorací, pronájem stadionů, tenisových dvorců, pronájem a půjčování potápěčské výstroje, pronájem a půjčování sportovního nářadí (s výjimkou dopravních prostředků), provozování a/nebo pronájem fitness centra.

(730) **TV Nova s.r.o.**, Kříženeckého nám. 1078/5, Praha 5, 15200, CZ

(740) Dana Lukajová, patentový zástupce, Dana Lukajová, Vorská 130/10, Praha 1, Nové Město, 11000

(210) **O-517943**

(220) 14.11.2014

(320) 14.11.2014

(511) 9, 38, 41

(540)

### Kriminálka Sever

(510) (9) aparáty a přístroje vědecké, geodetické, fotografické, filmové, optické, přístroje pro vážení, měření, signalizaci, kontrolu, záchrany a přístroje učební, aparáty pro záznam, uchování, převod, přenos nebo reprodukci zvuku nebo obrazu, přístroje a nástroje pro vedení, přepínání, přeměnu, akumulaci, regulaci nebo řízení elektrického proudu, hasicí přístroje, telefony, telefonní záznamníky, faxy, ústředny, magnetické nebo optické suporty zvukových nebo zvukově obrazových záznamů, zapisovací pokladny, kalkulační stroje, přístroje pro zpracování informací a počítače včetně jejich jednotlivých součástí a náhradních dílů ze třídy 9, baterie a články elektrické, elektrické akumulátory, počítačové hry s výstupem na PC nebo na TV, pohledy ilustrované se zvukovou nahrávkou, hrací skříně uváděné v činnosti vhozením mince, reklamní světelné přístroje, nosiče záznamů nahrané i nenahrané, videokazety nahrané i nenahrané, audiokazety nahrané i nenahrané, audiovizuální programy, audioprogramy, audiovizuální díla na nosičích, audiovizuální díla v digitální podobě, filmy, hudební díla na nosičích nebo v elektronické podobě nebo ke stažení, CD disky, DVD disky, MP3 přehrávače, USB Flash disky, Blue-ray disky, elektronické publikace (stažitelné), magnetické karty, kódované karty, obaly na CD disky nebo DVD disky nebo na nosiče záznamů, programové vybavení pro počítače, software, hardware výpočetní techniky nebo komunikační nebo informační techniky, interaktivní software, interaktivní databáze, elektronické databáze a databázové produkty, informace a data a databáze a záznamy v elektronické podobě, elektronické nebo datové nebo informační nebo komunikační nebo výpočetní sítě, včetně jednotlivých součástí a náhradních dílů obsažených ve třídě 9, multimediální aplikace, elektronické multimediální nebo elektronické informační katalogy, elektronické časopisy, elektronická periodika a knihy v elektronické

podobě, počítačový software pro nahrávání, stahování a zpracování obrázků a obrazových dat, software pro tvorbu a organizaci fotografií a obrázků, software pro zacházení s fotografiemi a pro jejich editaci, software a hardware pro digitální zobrazování, software pro tvorbu fotografických alb, hologramy, mikročipové nebo magnetické karty (kódované), podložky pod počítačovou myš, magnety, kryty na mobilní telefony, pouzdra na mobilní telefony, divadelní kukátka, brýle pro 3D projekci, brýle sluneční, ochranné brýle, pouzdra na brýle, kontaktní čočky, části a příslušenství pro všechny výše uvedené výrobky; (38) televizní vysílání, rozhlasové vysílání, digitální vysílání, televizní vysílání programů, televizní vysílání zábavných, vzdělávacích, výchovných, soutěžních, diskusních a informačních pořadů, počítačová komunikace a přístup k internetu, komunikační služby pro přístup k databázi, poskytování blogovacích služeb, poskytování elektronického video spojení, poskytování elektronického zvukového spojení, poskytování přístupu a pronájem přístupového času k počítačovým databázím, poskytování přístupu do počítačových databází, poskytování přístupu k datům nebo dokumentům uloženým elektronicky v centrálních souborech za účelem dálkových konzultací, poskytování přístupu k databázím na internetu, poskytování přístupu k databázím, poskytování přístupu k digitálním hudebním webovým stránkám na internetu, poskytování přístupu k elektronickým stránkám, poskytování přístupu ke stránkám na elektronické informační síti, poskytování přístupu uživatelů k počítačovým programům v datových sítích, pronájem času přístupu do databází, pronájem času přístupu do počítačové databáze, pronájem přístupového času k webovým stránkám (ISP), služby telekomunikačních bran, služby týkající se přeposílání webových stránek, zajišťování přístupu k počítačovým databázím, telekomunikace, služby umožňující komunikaci jedné osoby s druhou, telematika, šíření, výměna nebo získávání zpráv a informací, šíření elektronických časopisů, informací, elektronických periodik, knih v elektronické podobě, audio nebo audiovizuálních děl prostřednictvím informační nebo datové nebo elektronické nebo komunikační nebo telekomunikační nebo počítačové sítě, zejména Internetu, pomocí satelitů a jinými sítěmi, informační služby na internetu související s televizním vysíláním, služby na internetu související s televizním vysíláním, poskytování on-line platformy pro nahrávání, uchovávání, přenos a aktualizaci dat, obrázků, fotografií, 3D aplikací, zprostředkovatelská činnost v oblasti informačního servisu, komunikace a přenos dat prostřednictvím veřejné nebo neveřejné telekomunikační sítě, komunikace, poradenská činnost v oblasti sdělovacích prostředků, telekomunikací, informační služby v oblasti telekomunikací, informační kancelář, poskytování informačních služeb prostřednictvím počítačů - v rámci této třídy, pronájem komunikačních míst, telekomunikační služby umožňující on-line v sítích dálkově objednávat a dodávat výrobky, na kterých jsou nanesena obrazová data objednatel; (41) nakladatelství a vydavatelství, ediční činnost, publikační činnost, nahrávání nosičů zvukových nebo obrazově zvukových, půjčování nahraných zvukových a zvukově obrazových záznamů, tvorba a šíření audiovizuálních děl, zpravodajství, publicistika, televizní zpravodajství, rozhlasové zpravodajství, obrazové zpravodajství, TV produkce, filmová produkce, tvorba programů, tvorba a výroba televizních a audiovizuálních programů, agenturní činnost v oblasti kultury, modelingová agentura, zprostředkování v oblasti kultury, výchovy, zábavy a sportu, výchovná, vzdělávací, soutěžní a zábavní činnost, zábavní nebo kulturní nebo vzdělávací představení, organizace společenských a kulturních akcí, organizace, provozování a provádění her a soutěží i veřejných, provozování divadla, provozování kina, výstavní činnost v oblasti kultury nebo zábavy nebo výchovy nebo vzdělávání, digitální zpracování obrazu (služby -), elektronické publikování (DTP), nahrávací studia (služby -), poskytování on-line elektronických publikací a děl (bez možnosti stažení), poskytování on-line audiovizuálních děl bez možnosti stažení, poskytování on-line elektronických publikací, vydávání elektronických knih a on-line časopisů, poskytování publikací z celosvětové počítačové sítě nebo internetu s možností prohlédávání, pronájem kinematografických filmů, rozhlasové a televizní programy (výroba -), psaní a zveřejňování textů kromě reklamních, vydávání textů, s výjimkou reklamních nebo náborových, výroba divadelních a/nebo jiných představení, organizování kulturních nebo vzdělávacích výstav, poskytování služeb výchovných, vzdělávacích, soutěžních, kulturních a zábavních prostřednictvím internetu a jiných sítí, provozování tělovýchovných zařízení, pronájem a půjčování sportovních potřeb (s výjimkou dopravních prostředků), půjčování knih, tiskovin, pronájem a půjčování audio přístrojů, videopřístrojů, videorekordérů, videokamer, fotoaparátů, promítaček, rozhlasových a televizních přijímačů, filmů, kulturních a vzdělávacích potřeb a přístrojů, půjčování a pronájem obrazů, dekorací, pronájem stadionů, tenisových dvorců, pronájem a půjčování

potápěčské výstroje, pronájem a půjčování sportovního nářadí (s výjimkou dopravních prostředků), provozování a/nebo pronájem fitness centra.  
(730) **TV Nova s.r.o.**, Kříženeckého nám. 1078/5, Praha 5, 15200, CZ  
(740) Dana Lukajová, patentový zástupce, Dana Lukajová, Voršílská 130/10, Praha 1, Nové Město, 11000

(210) **O-547131**  
(220) 09.04.2018  
(320) 09.04.2018  
(511) 14, 16, 18, 21, 25, 28, 38, 41  
(540)



(510) (14) přívěsky na klíče, charitativní náramky (bižuterie), hodinky; (16) tiskárenské výrobky v podobě omalovánky, poznámkových bloků, letáků, samolepek, propisky, penály, papírové tašky; (18) školní tašky, batohy, kufříky, aktovky; (21) hrníčky, lahve; (25) trička, čepice, kšiltovky; (28) plyšové hračky, puzzle (hračky), hrací karty, sběratelské karty (karetní hry), bublifuky, spinner, jo-jo, pexeso; (38) televizní vysílání a přenosy, přenos digitálních dat prostřednictvím televize; (41) zábava, vzdělávání a výuka, zábavní, sportovní a kulturní aktivity, výroba televizních pořadů, výroba audiovizuálních nahrávek, služby televizního studia, televizní zábava, organizace kulturních, zábavních a sportovních akcí, organizování a pořádání výstav k zábavním účelům, organizování festivalů, organizování her a soutěží, informace o zábavě.  
(591) Barevná  
(730) **Česká televize**, Na Hřebenech II 1132/4, Praha 4, 14070, CZ

(210) **O-547903**  
(220) 14.05.2018  
(320) 14.05.2018  
(511) 36, 37, 45  
(540)

BYDLÍMESNADNO

(510) (36) zprostředkování, zprostředkování pojištění majetku, služby týkající se zprostředkování pojištění, poradenské a informační služby vztahující se ke zprostředkování pojištění, zprostředkování v oblasti nemovitostí, zprostředkování finančních služeb, zprostředkování úvěrových smluv, hypoteční bankovní služby a jejich zprostředkování, úvěrové poradenství a služby zprostředkování úvěrů, služby v oblasti úvěrů a zprostředkování hypoték, financování půjček na bydlení, poskytování úvěrů na bydlení, poskytování trvalého bydlení, pronájem bytů a bydlení, poskytování financí pro půjčky na bydlení, financování, financování projektů, financování investic, financování pohledávek, financování koupí, financování úvěrů, financování nemovitostí, úvěrové financování prodeje, financování koupě pozemků, financování rozvoje nemovitostí, makléřské služby ke zprostředkování financování jinými finančními institucemi, financování stavebních projektů, poradenství zaměřené na financování, příprava finančních zpráv týkajících se financování stavebních projektů, poradenské služby zaměřené na financování stavebních prací a projektů infrastruktury, hypoteční poradenství; (37) stavební poradenství, poradenství vztahující se ke stavebnictví, poradenství v oblasti stavebního inženýrství (stavebnictví), poradenství pro renovaci nemovitostí, poradenství týkající se oprav budov; (45) zprostředkování poskytování právních služeb, zprostředkování při právních řízeních, právní poradenství a zastupování, služby v oblasti právního poradenství.  
(591) Barevná  
(730) **Bydlíme snadno s.r.o.**, Lomnického 1705/9, Praha 4, Nusle, 14000, CZ



(740) JUDr. Martin Čerovský, advokát, Čelakovského sady 1580/4, Praha 1, 11000

(210) **O-557442**

(220) 27.07.2019

(320) 25.03.2019

(511) 5

(540)

**CHAMPION**

(510) (5) fungicidy, pesticidy, herbicidy.

(730) **Nufarm Europe GmbH**, 11 Parsevalstr., Dusseldorf, DE

(740) **FISCHER & PARTNER IP s.r.o.**, Na hrobcí 294/5, Praha 2, Nové Město, 12800

(210) **O-558213**

(220) 02.09.2019

(320) 02.09.2019

(511) 36

(540)

*Ideální nájemce.cz*

(510) (36) služby v oblasti nemovitostí, služby v oblasti pronájmu a podnájmu nemovitostí, správa nemovitostí, pronájem a nájem nemovitostí, zprostředkování nájmu (pouze nemovitosti), služby nemovitostní (realitní služby), sjednávání pronájmu bytů, sjednávání podnájmu bytů, konzultační služby týkající se nemovitostí, platba a příjem peněz jako zprostředkovatel, inkasní služby, inkasování nájemného.

(591) Barevná

(730) **UlovDomov.cz s.r.o.**, Milady Horákové 1957/13, Brno, Černá Pole, 60200, CZ

(740) **HAVEL & PARTNERS s.r.o.**, Mgr. Ivan Rámeš, advokát, Na Florenci 2116/15, Praha 1, Nové Město, 11000

(210) **O-564619**

(220) 16.06.2020

(320) 16.06.2020

(511) 5, 29, 30, 32, 35, 43

(540)



(510) (5) potraviny pro diabetiky, dietní potraviny přizpůsobené pro nemocné, dietetické potraviny upravené k léčebným účelům, dietetické výrobky pro děti, vitaminové nápoje; (29) mléčné nápoje, mléčné dezerty, mléčné výrobky, zpracované masové výrobky, klobásy, salámy, párky, masové snacky (sušené maso v podobě tyčinek), výrobky ze sušeného ovoce, konzervovaná zelenina, ovoce konzervované, pochutiny z brambor, potraviny z ryb, zeleninové saláty, omelety, tvrdý sýr, sýrové pomazánky, rybí pomazánka, hotové saláty (zeleninové, ovocné), polévky, hotová zeleninová jídla, hotová jídla obsahující převážně maso, smažené potraviny obalované v těstíčku, hamburgery (mleté steaky); (30) pečivo s masovou náplní, obložené/plněné bagety, čerstvé, chlazené, mražené, zapékané, zapečené pečivo s masovou náplní, zapečené pečivo se zeleninovou náplní, zapečené pečivo se salámovou náplní, zapečené pečivo se sýrovou náplní, zapečené ciabattové pečivo, hamburgery v housce, wrap (zavinutý sendvič), panini, zákusky, koláče, moučníky, sendviče, pekařské výrobky,

cukrovinky, obložené chlebové bulky, obložené housky, chléb, potravinové tyčinky na bázi obilnin, hotové kakao a kakaové nápoje, nápoje na bázi čaje (neléčivé), pizza, calzone (plněná pizza), těstovinový salát, dresinky na pokrmy, káva, kávové náhražky, hotová káva a kávové nápoje; (32) nealkoholické koktejly, nealkoholické ochucené sycené nápoje, nealkoholické nápoje z ovocných šťáv, piva, nápoje iontové, nápoje na bázi piva; (35) maloobchodní služby v oblasti potravin, online objednávkové služby odnášky jídla z restaurací a jeho donášky, pořádání výstav pro obchodní účely, reklamní a inzertní služby, průzkum a analýzy trhu, aranžování výkladů, reklama a marketing, automatizované zpracování dat, prodej potravin; (43) služby v oblasti pohostinství (potraviny a nápoje), bufety rychlého občerstvení, restaurace (služby), delikatesy (restaurace), podávání jídel a nápojů, příprava lahůdek, pizzerie, cateringové služby zaměřené na zásobování jídel, hotelové restaurační služby.

(730) **CROCODILLE INTERNATIONAL AG**, Landstrasse 39, FL-9490

Vaduz, LI

(740) Václav Müller, Filipova 2016/6, Praha 4, Chodov, 14800

(210) **O-564639**

(220) 17.06.2020

(320) 17.06.2020

(511) 5, 32, 33

(540)

1 8 6 2  
**Vratislavická  
kyselka**

(510) (5) výrobky lékárnické, veterinářské a hygienické, nápoje, potraviny a potravinové doplňky určené pro zvláštní výživu s léčebnými nebo preventivními účinky, diabetické přípravky pro léčebné účely, potraviny pro batolata, extrakty (potravinové doplňky pro zvláštní výživu v rámci této třídy), extrakty (potravinové doplňky pro zlepšení fyzické, psychické a zdravotní kondice v rámci této třídy), speciální potraviny pro rekonvalescenty, sportovce a osoby se zvýšenou fyzickou a pracovní zátěží, hygienické výrobky pro léčebné účely, dezinfekční přípravky, léčivé bonbóny bedrníkové, jitrocelové, proti kašli, výrobky pro prevenci nebo ulehčení (utišení) nemoci, výrobky pro zmírňování bolesti, prostředky proti bolesti; (32) minerální vody, šumivé nápoje a jiné nápoje nealkoholické, nápoje a šťávy ovocné, sirupy a jiné přípravky k zhotovování nápojů; (33) alkoholické nápoje (s výjimkou pív), míchané alkoholické nápoje.

(730) **Vokurka Jan**, Nerudova 2452/28, Jablonec nad Nisou, 46601, CZ

(740) **RETROPATENT s.r.o.**, Dobiášova 1246/29, Liberec, Liberec VI-Rochlice, 46006

(210) **O-565747**

(220) 06.08.2020

(320) 06.08.2020

(511) 25, 28, 35, 36, 37, 39, 43, 45

(540)

**Topírna**

(510) (25) části oděvů, obuvi a pokrývek hlavy, obuv, oděvy, pokrývky hlavy; (28) hračky, hry a žertovné předměty, zařízení pro zábavní parky a hřiště spadající do této třídy, sportovní potřeby a vybavení, vybavení pro dětská hřiště; (35) obchodní informační služby a informace pro spotřebitele, pomoc v obchodní a podnikatelské činnosti, management a administrativní služby, reklama, marketing a propagační služby; (36) služby nemovitostní (realitní služby), poskytování předplacených karet a kuponů, služby úschovy, služby zajišťující úschovu v bezpečnostních schránkách, získávání finančních prostředků a finanční sponzorování, finanční a peněžní služby a bankovní služby, finanční odhady, pojištění, pojišťovací služby, poskytování bezpečnostních schránek; (37) dobývání přírodních zdrojů, hubení škůdců, dezinfekce a ochrana proti škůdcům, montážní služby, čištění, opravy a údržba, pronájem nástrojů, strojů, zařízení a vybavení pro stavebnictví, demolice, úklid a údržbu, stavebnictví a demolice staveb; (39) balení a skladování zboží, doprava a přeprava, parkování a uskladnění vozidel, dopravní informace, poradenské a rezervační služby, kotviště, potrubní přeprava a distribuce a distribuce prostřednictvím kabelů, přeprava a doprava, pronájem v souvislosti s dopravou a skladováním; (43) dočasné

ubytování (služby), hotely pro zvířata, informace o dočasném ubytování, poradenské a rezervační služby v oblasti ubytování, informační, poradenské a rezervační služby v oblasti poskytování jídla a pití, penziony pro zvířata, poskytování jídla a nápojů, pronájem nábytku, povlečení, prostírání a vybavení k poskytování jídla a nápojů; (45) bezpečnostní služby, záchranné služby, služby ostrahy a vymáhací služby, osobní a společenské služby, politické služby, právní služby.

(730) **Topirna s.r.o.**, Humpolecká 213, Havlíčkův Brod, 58001, CZ

(210) **O-565958**

(220) 17.08.2020

(320) 17.08.2020

(511) 11, 19, 20, 37

(540)



(510) (11) zařízení pro osvětlení, topení, výrobu páry, pro vaření, zařízení chladicí, zařízení pro sušení, ventilaci a klimatizaci, sanitární technika a hygienická zařízení, vybavení koupelen a WC spadající do této třídy; interiérové prvky z umělého kamene, a to vany, umyvadla, dřezy a výlevky; (19) interiérové prvky z umělého kamene, a to dlažba, obklady, obklady stěn, obkladové panely, 3D obkladové panely; (20) nábytek, nábytek všeho druhu, jako kovový, dřevěný, plastový, sektorový nábytek, nábytek do interiérů restaurací, hotelů, průmyslových i obytných domů a vil, zahradní nábytek pro restaurace a hotely, kuchyně, kuchyňské linky, židle, stoly, skříně, vestavěné skříně, postele, pohovky, vše z přírodních i umělých materiálů včetně nábytkových nekovových doplňků, dekorační a umělecké předměty ze dřeva, zrcadla samostatná, zrcadla jako součást nábytku a interiéru, nábytek na zakázku, truhlářské a stolařské výrobky, interiérové prvky z umělého kamene, a to pracovní i dekorační desky stolů a kuchyňské pracovní desky; (37) montáž interiérů a expozic do průmyslových a obytných prostor, hotelů a restaurací.

(591) Barevná

(730) **A.M.O.S. DESIGN s.r.o.**, Beethovenova 641/9, Brno, Brno-město, 60200, CZ

(740) Ing. Zdeněk Kučera, Dlouhá 207 (P.O.Box 92), Slušovice, 76315

(210) **O-565959**

(220) 17.08.2020

(320) 17.08.2020

(511) 11, 19, 20, 37

(540)

**AMOSDESIGN**

(510) (11) zařízení pro osvětlení, topení, výrobu páry, pro vaření, zařízení chladicí, zařízení pro sušení, ventilaci a klimatizaci, sanitární technika a hygienická zařízení, vybavení koupelen a WC spadající do této třídy,

interiérové prvky z umělého kamene, a to vany, umyvadla, dřezy a výlevky; (19) interiérové prvky z umělého kamene, a to dlažba, obklady, obklady stěn, obkladové panely, 3D obkladové panely; (20) nábytek, nábytek všeho druhu, jako kovový, dřevěný, plastový, sektorový nábytek, nábytek do interiérů restaurací, hotelů, průmyslových i obytných domů a vil, zahradní nábytek pro restaurace a hotely, kuchyně, kuchyňské linky, židle, stoly, skříně, vestavěné skříně, postele, pohovky, vše z přírodních i umělých materiálů včetně nábytkových nekovových doplňků, dekorační a umělecké předměty ze dřeva, zrcadla samostatná, zrcadla jako součást nábytku a interiéru, nábytek na zakázku, truhlářské a stolařské výrobky, interiérové prvky z umělého kamene, a to pracovní i dekorační desky stolů a kuchyňské pracovní desky; (37) montáž interiérů a expozic do průmyslových a obytných prostor, hotelů a restaurací.

(591) Barevná

(730) **A.M.O.S. DESIGN s.r.o.**, Beethovenova 641/9, Brno, Brno-město, 60200, CZ

(740) Ing. Zdeněk Kučera, Dlouhá 207 (P.O.Box 92), Slušovice, 76315

(210) **O-566158**

(220) 25.08.2020

(320) 25.08.2020

(511) 29, 30, 32, 35

(540)



(510) (29) masové kuličky, mražené masové kuličky, mleté maso, hotová jídla připravené převážně z ryb, rybí plátky (filé), lososy (neživé), ryby (neživé), konzervované ryby, rybí pěna, mražené rybí výrobky, konzervované maso, maso, vepřové maso, zvěřina, drůbež (maso), játra, uzeniny, šunka, klobásy, salámy, párky, slanina, dršťky, masové výtažky, hotová jídla připravené s převážným obsahem masa, polévky, přípravky na zeleninové polévky, vývary (bujóny), koncentrované vývary, přípravky na vývary (bujóny), kromky, bramboráky, bramborové hranolky, bramborové lupínky, konzervovaná zelenina, vařená zelenina, sušená zelenina, nakládané okurky, konzervované žampiony, mražená zelenina, mražené ovoce, mražená hotová jídla připravené s převážným obsahem zeleniny, zeleninové saláty, ovocné saláty, ovocné rosoly, dušené ovoce, ovocné kuličky, mražené ovocné kuličky, kompoty, potravinářská želatina, potravinářské oleje, huspenina, mléko, mléčné výrobky, mléčné fermenty pro přípravu jídel, tofu, šlehačka, smetana (mléčné výrobky), sýry, sýrové kuličky, mražené sýrové kuličky, mléčné koktejly, vejce, tukové pomazánky na chléb, rajčatová šťáva na přípravu jídel, rajčatový protlak, papriková pomazánka (konzervované koření), hummus (cizrnová kaše), tahini (pomazánka ze sezamových jader), loupané semena, zelenina v pikantním nálevu; (30) balená hotová jídla připravené především z rýže a obsahující maso, rybu nebo zeleninu, jídla z rýže se zeleninou a kořením, moučná jídla, těstoviny, škrubáčky, záviny (koláče), pečivo, lívance, makarony, špagety, nudle, jídla z nudlí, kuskus (semolina), kukuřičná krupice, kukuřičné placky (tortilly), palačinky, plněné palačinky, pirohy, pažené buchty, mražené palačinky, mražené pirohy, mražené lívance, mražené škrubáčky, mražené buchty, mražené polotovary na výrobu palačinek, pirohů, lívanců a škrubáček, pizza, mražená pizza, chléb, nekynutý chléb, quiches (slaný koláč), sendviče, sýrové sendviče (cheeseburgers), pečivo s masovou náplní, pečivo (rohlíky), slané pečivo (krekry), sladké housky, sušenky, keksy, oplatky, přípravky z obilnin, ovesné potraviny, obilné chuťovky, cukrářské výrobky, čokoládové pěny, čokolády, čokoládové kuličky, zákusky, koláče, plněné koláče, těsta pro koláče, pudinky, omáčky (chuťové přísady), pikantní zeleninové omáčky (chuťové přísady), zálivky na saláty, majonézy, omáčky na těstoviny, jogurty mražené (mražené potraviny), zahušťovací přípravky na vaření, suši, masové šťávy, přípravky na zjemňování masa pro domácí použití, bylinné čaje (nikoliv pro lékařské použití), aromatické přípravky do potravin, marináda (chuťové přísady),

medové polevy na šunku, chuťové přísady, koření, konzervované zahradní bylinky (chuťové přísady), potravinářské příchutě kromě esenciálních olejů, pasta ze sójových bobů (chuťové přísady), pesto (bazalková omáčka), hořčice, kečup, rajčatová omáčka, ocet, sójová omáčka, káva, kávové nápoje, kakao, kakaové nápoje, čaj, čajové nápoje, melasový sirup, zmrzlina, kuchyňská sůl, cukr, mleté ořechy, palačinky plněné masovou směsí; (32) sirupy na výrobu nápojů, koncentráty na výrobu nealkoholických nápojů, minerální vody (nápoje), přípravky na výrobu minerální vody, vody (nápoje), stolní vody, přípravky na výrobu nápojů, přípravky na výrobu sycené vody, nealkoholické nápoje, nealkoholické koktejly, nealkoholické aperitivy, nealkoholické sycené nápoje, ochucené vody (nápoje), ochucené sycené nealkoholické nápoje, nealkoholické ovocné nápoje, limonády, sycená voda (soda), sodovka (sifon), sycené vody, lithiová voda, izotonické nápoje, energetické nealkoholické nápoje, citronády (nápoje), nealkoholické ovocné výtažky, ovocné džusy, pivo, sladové pivo, pивní mladinka, nealkoholické pivo, nízkoalkoholické pivo, chmelové výtažky pro výrobu piva, sladina (výluh sladu), zázvorové pivo, piva s ovocnou příchutí, míchané nápoje z piva, kvas (nealkoholický nápoj), pивní koktejly, příchutě na výrobu nápojů, ovocné nektary, mixované ovocné nebo zeleninové nápoje, mošty, šerbety (nápoje), zeleninové džusy (nápoje), sladový sirup na výrobu nápojů; (35) maloobchodní a velkoobchodní služby se sušenými, chlazenými a zmrazenými potravinami, maloobchodní a velkoobchodní služby se sušenými, chlazenými a mraženými potravinami prostřednictvím internetu, maloobchodní a velkoobchodní služby s výrobky výše uvedenými ve třídách 29, 30 a 32, maloobchodní a velkoobchodní služby s výrobky výše uvedenými ve třídách 29, 30 a 32 prostřednictvím internetu, kanceláře zabývající se dovozem a vývozem, analýzy nákladů, obchodní odhady, služby srovnávání cen, obchodní správa licencí výrobků a služeb (pro třetí osoby), zásobovací služby pro třetí osoby (nákup zboží a služeb pro jiné podniky), podpora prodeje (pro třetí osoby), rozšiřování reklamních materiálů zákazníkům (letáky, prospekty, tiskoviny, vzorky), vztahy s veřejností (public relations), reklama, rozšiřování reklamních sdělení, on line reklama na počítačové komunikační síti, pronájem reklamního času v komunikačních médiích, grafická úprava tiskovin pro reklamní účely, vydávání reklamních textů, nábor zaměstnanců, zásilkové reklamní služby, marketing, obchodní nebo podnikatelský průzkum, předvádění zboží, pořádání obchodních nebo reklamních výstav, pořádání obchodních nebo reklamních veletrhů, prezentace výrobků v komunikačních médiích pro maloobchod, lepení plakátů, pronájem reklamních ploch, pronájem reklamních materiálů, rozhlasová reklama, televizní reklama, vyhledávání informací v počítačových souborech (pro třetí osoby), obchodní informace a rady spotřebitelům (poradna pro spotřebitele), odborné obchodní nebo podnikatelské poradenství, správa počítačových souborů, administrativní zpracování obchodních objednávek, sbírání údajů do počítačových databází, seřazování údajů v počítačových databázích, podnikatelské informace, aranžování výkladů, pronájem prodejních stánků, poskytování rad a informací o výše uvedených službách prostřednictvím komunikačních médií, elektronické pošty, SMS zprávy, počítačových sítí a internetu nebo verbálně.

- (730) **SAGENA s.r.o.**, Rišňovce 5, Rišňovce, 951 21, SK  
 (740) Ing. Róbert Porubčan, Puškinova 19, Ivanka pri Dunaji, 900 28

- (210) **O-566406**  
 (220) 07.09.2020  
 (320) 07.09.2020  
 (511) 5, 29, 30  
 (540)

## DO PUSINKY

- (510) (5) výživové doplňky, proteinové potravinové doplňky, diabetický chléb pro léčebné účely, dietetické a nutriční přípravky, dietetická vláknina usnadňující trávení, potravinové doplňky obsahující vitaminy, dietní doplňky pro kojence, dietetické látky pro děti, dietetické potraviny pro léčebné účely, dietní potravinové doplňky pro lidskou potřebu, kojenecká výživa, potravinové doplňky obsahující enzymy, léčivé nápoje, léčivé čaje, alginátové potravinové doplňky, minerální potravinové doplňky, smíšené vitamínové přípravky, lyofilizované potraviny pro léčebné účely, náplasti s vitamínovými doplňky, pšeničné potravní doplňky, potravinové doplňky z pšeničných klíčků, potraviny pro kojence a batolata, potraviny pro diabetiky, přípravky potlačující chuť k jídlu, potravinové doplňky z propolisu, probiotické doplňky, vitamínové doplňky, vitamínové přípravky, vitamínové tablety, potravinové doplňky, dietetické doplňky pro sportovce, potravinové doplňky z droždí, potravinové doplňky ze lněného oleje, potravinové doplňky ze lněných semínek, želatinové vitaminy, farmaceutické a lékařské přípravky, hygienické výrobky pro léčebné účely,

dietetické přípravky upravené k lékařskému použití, výživové doplňky pro lidskou potřebu, dezinfekční přípravky; (29) arašídové máslo, arašídové mléko, citrónová šťáva pro kulinářské použití, džemy, dušené ovoce, falafel (tradiční arabské jídlo), karbanátky z tofu, jogurt, konzervované maso, krokety, maso a masné výrobky, máslo, marmeláda, margarín, upravená semena, mléko, mléčné výrobky, mléčné nápoje (s vysokým obsahem mléka), mléčné koktejly, kondenzované mléko, kumys (nápoj z kvašeného kobyliho mléka), mandlové mléko, mušle (neživé), měkkýši (neživí), mleté mandle, ochucené ořechy, ovocná dřev, ovocné saláty, ovesné mléko, náhražky mléka, bramborové lupínky s nízkým obsahem tuku, polévky, potravinářské oleje, ryby (neživé), smetana ke šlehání, přípravky na výrobu polévek, sušená vejce, sušené mléko, sušený kokos, sýr, tofu, zpracovaná sladká kukuřice, upravené arašidy, upravené lískové oříšky, nasolená masa, sójové placičky (hamburgery), vejce, želatina, bramborové vločky, smažené pokrmy z brambor, knedlíky na bázi brambor, bramborové lupínky, bramborové hranolky, zeleninové saláty, vývar (bujón), cibulové kroužky, neživá drůbež a zvěřina, masové výtažky, konzervované, mražené, sušené a vařené ovoce a zelenina; (30) spletané kobilhy, chléb, těstoviny, těsto, cereální výrobky ve formě tyčinek, čaj, arašídové křovinky, aromatické přípravky pro potravinářské účely, burritos (pšeničné tortilly), trestí (neléčebné), čokoláda, dochucovadla, cukr, nápoje na bázi čokolády, pomazánky na bázi čokolády, čokoládové pomazánky s oříšky, bonbóny, cukrovinky, droždí, hořčice, instantní rýže, kukuřičná krupice, párky v rohlíku (sendviče), kakao, nápoje na bázi kakaa, cukrářské výrobky, jarní závitky, hotová jídla na bázi nudlí, káva (pražená, v prášku, granulovaná nebo v nápojích), kečup, keksy, knedlíky na bázi mouky, koření, ochucovadla, náhražky kávy, karamely (bonbóny), kukuřičná mouka, kuchyňská sůl, kurkuma, kuskus (semolina), kypřící prostředky, kukuřičné lupínky, pražená kukuřice (popcorn), ledový čaj, led na osvěžení, kostky ledu, led (přírodní nebo umělý), majonéza, makaróny, loupaný ječmen, loupaný oves, mandlové cukrovinky, marcipán, marinády, masové šťavy, mátové bonbóny (větrové bonbóny), med, černá melasa, mletá kukuřice, ořechová mouka, nápoje na bázi čokolády s mlékem, kakaové nápoje s mlékem, kávové nápoje s mlékem, lyofilizovaná jídla s těstovinami jako hlavní složkou, lyofilizovaná jídla s rýží jako hlavní složkou, mouka, mšlí, svačtinové občerstvení na bázi cereálií, vločky (cereální výrobky), vafle, ocet, omáčky (dochucovadla), ořechy v čokoládě, ovocné omáčky (pasírované), potraviny na bázi ova, ovesné vločky, palačinky (crepes), koláče, perník, pralinky, směsi na dorty, pražená kukuřice, přípravky z obilovin, semolina, pšeničná mouka, pudinky, quiche (slaný koláč), rýže, mořské řasy (ochucovadlo), chaluha (koření), nudle, rýžový pudink, mražený jogurt (mražený sladký výrobek), svačtinové občerstvení na bázi rýže, rýžové chlebičky, sendviče, sezamová semínka (chuťová přísada), skořice (koření), slané pečivo (krekry), sójová mouka, sójová omáčka, špagety, strouhanka, suchary, suši, sušenky, koláčky, vanilkové příchutě pro kulinářské použití, dorty, mateří kašička, žvýkačky, bramborová mouka, tapioka a ságo, výrobky na bázi obilnin, pečivo.

- (730) **BONAVITA SERVIS spol. s r.o.**, Šustekova 18, Bratislava, SK  
 (740) Ing. Róbert Porubčan, Puškinova 19, Ivanka pri Dunaji, 90028

- (210) **O-566836**

- (220) 16.11.2020  
 (320) 16.11.2020  
 (511) 1, 5  
 (540)

## IMMUNITY REBIRTH

- (510) (1) aktivní uhlí, bakteriální přípravky (jiné než pro lékařské a veterinární použití), antioxidanty pro použití při výrobě doplňků stravy, proteiny pro použití při výrobě doplňků stravy; (5) léčivé byliny, antioxidační tablety, léčivé byliny, potravinové doplňky s kosmetickými účinky, výživové doplňky, antiparazitní přípravky, bylinné výtažky pro léčebné účely.  
 (730) **Pokorný Ondřej**, U Krbu 3107/28, Praha 10, Strašnice, 10000, CZ

- (210) **O-566871**  
(220) 28.09.2020  
(320) 28.09.2020  
(511) 5, 29, 30, 31, 32, 33  
(540)



- (510) (5) doplňky stravy a dietetické přípravky, lékařské a veterinární přípravky, zubní přípravky, hygienické přípravky, farmaceutické a léčivé přírodní prostředky, dětská strava k lékařským účelům, dietetické nápoje pro děti přizpůsobené lékařským účelům, dietetické látky pro děti, kojenecká strava, nápoje pro kojence, léčivé čaje, bylinné čaje (léčivé nápoje); (29) ryby, zpracované mořské plody a měkkýši, rybí pomazánka, ryby v olivovém oleji, rybí vývar, občerstvení sestávající převážně z ryb, rybí želé, rybí krokety, dušené nebo opečené koláče pouze z rybí pasty (kamaboko), rybí klobásy, korýši, neživí, rybí jikry, připravené, oliheň (připravená), krabi, zpracování, langusty, zpracované, hlemýždi, zpracované ryby, maso, masové pomazánky, náhražky masa, drůbež, zvěřina, masové výtažky, před-balená jídla sestávající se převážně z mořských plodů, saláty jako předkrmy, hotová jídla z masa (převážně maso), hotová jídla z drůbeže (převážně drůbež), hotová jídla obsahující (hlavně) vejce, hotová jídla sestávající ze zeleniny, hotová jídla obsahující slanine, hotová jídla skládající se převážně z mořských plodů, hotová jídla převážně ze zvěřiny, instantní polévka, polévky, vývar (polévka), bujónové kostky, kuřecí vývar, telecí vývar, vývar (consommé), koncentráty do polévek, bujóny (připravené), zpracované ovoce, houby a zelenina (včetně ořechů a luštěnin), ovocné dezerty, svačiny na bázi ovoce, hotové saláty, sušené švestky, banánové chipsy, bramborové chipsy, nakládané ovoce, nakládaná zelenina, ovocné chipsy, ovocné želé, ovocná dřev, ovocné saláty, zelenina vařená, vařené ovoce, pražené ořechy, solené ořechy, řezané ovoce, řezaná zelenina, sušené jedlé řasy, sušené jedlé houby, výrobky ze sušeného ovoce, sušené ovoce, krystalizované ovoce, kandované ořechy, bramborové lupínky, noky na bázi brambor, knedlíky na bázi brambor, bramborové palačinky, bramborové lívance, bramborová kaše, bramborový salát, bramborové občerstvení, konzervované ovoce, konzervovaná zelenina, smíšené okurky, svačinky na bázi ořechů, bramborové hranolky, tyčinky na bázi ovoce a ořechů, občerstvení na bázi kokosu, lehká jídla na bázi zeleniny, lehká jídla na bázi luštěnin, lehká jídla na bázi ořechů, občerstvení na bázi mléka, občerstvení na bázi tofu, občerstvení z jedlých mořských řas, mražená zelenina, mražené ovoce, konzervovaná rajčata, rajčatové výtažky, občerstvení na bázi sušeného ovoce, připravené zeleninové produkty, hotové ovoce, želé, džemy, pomazánky převážně z ovoce, ovocná pomazánka, ovocná marmeláda, marmeláda, kompoty, vejce, žlutek z vejce, vejce v prášku, bílky pro kulinářské účely, bílek, mléko, mléčné produkty, máslo, sýr, sýrové výrobky, smetana (mléčné výrobky), šlehačka, jogurt, tvaroh, nápoje vyrobené z mléčných výrobků, kokosové mléko, sušené mléko pro potravinářské účely, náhražky mléka, syrovátka, mléčné pudinky, dezerty vyrobené z mléčných výrobků, omáčky (dipy), tzatziki, oleje a tuky, koncentrované máslo, máslový olej, přepuštěné máslo, kokosový olej a tuk (pro potraviny), kukuřičný olej pro potraviny, ořechové oleje, řepkový olej; (30) rybí koláče, náhražky kávy, kakao, káva, čaj, rýže, tapioka, ságo, mouka, cereální přípravky, chléb, preclíky, brišky, žemle s fazolovým džemem, frankfurtské sendviče, pečivo, sušenky, dorty, dortové směsi, cukrovinky z mouky, připravená jídla na bázi rýže, hotová jídla obsahující těstoviny, hotová jídla ve formě pizzy, korpusy na pizzu, základy na pizzu, pizzy (připravené), čerstvé těstoviny, těstoviny s náplní, sušené těstoviny, nudle, ravioli, těsta na bázi mouky, hotové těstoviny, sendviče, svačina na bázi obilovin, svačina na bázi rýže, potraviny pro lehké občerstvení sestávající z cereálních výrobků, pochoutky z bramborové mouky, lehká jídla připravená z kukuřice, občerstvení vyrobené z mšlí, balené potraviny sestávající z rýže s masem, rybami nebo zeleninou, paštiky (pâtés en croûte) – zapečené v těstě, pečivo obsahující zeleninu a maso,

pečivo obsahující zeleninu a drůbež, pečivo obsahující krémy a ovoce, svačinky vyrobené z kukuřice, svačinky vyrobené z pšenice, obilné svačinky ochucené sýrem, popcorn, lupínky z obilovin, lupínky na bázi mouky, tortillové chipsy, tortilly, led a zmrzlina vhodné ke konzumaci, šerbety (zmrzlina), sorbety (zmrzlina z vody), mražený jogurt (ledové cukrovinky), cukroví (bonbóny), žvýkačka, čokoláda, čokoládové tyčinky, čokolády, hotové dezerty (na bázi čokolády), připravené dezerty (cukrovinky), připravené dezerty (moučníky), müsli tyčinky, cukr, med, melasa, sladké polevy a náplně a včelí produkty pro potraviny, prášek na pečení, droždí, sůl, hořčice, ocet, omáčky (kuchyňské přísady), koření, příchutě do potravin, jiné než éterické oleje, led (zmrzlá voda); (31) zemědělské a zelinářské plodiny, zahradnické a lesní produkty, semena k setí, semena, čerstvé ovoce, ořechy, zelenina a bylinky, živá zvířata, slad a nezpracované obiloviny; (32) pivo a pivovarské výrobky, minerální voda (nápoje), syčená voda, nealkoholické nápoje, ovocné nápoje, džusy, sirupy na limonádu, ovocné sirupové nápoje, sirupy do nápojů, přípravky na výrobu nápojů; (33) alkoholické nápoje (kromě piva), přípravky na výrobu alkoholických nápojů, alkoholické ovocné výtažky, alkoholické esence, alkoholické výtažky.

- (591) Barevná  
(730) **Lidl Stiftung & Co. KG**, Stiftsbergstrasse 1, 74172 Neckarsulm, DE  
(740) Mgr. Alexandr Vališ, advokát, Maiselova 38/15, Praha 1, Josefov, 11000

- (210) **O-566883**  
(220) 29.09.2020  
(320) 29.09.2020  
(511) 5, 10, 24  
(540)

## NANOMEDCLEAN

- (510) (5) hygienické přípravky pro zdravotní účely, náplasti, obvazový materiál a krytí, bavlna pro zdravotnické účely; (10) zdravotnické obličejové masky s výměnným filtrem, roušky pro lékařský personál s výměnným filtrem, operační roušky, ochranné obličejové masky pro lékařské použití, látkové roušky s výměnným filtrem na ochranu proti nákaze; (24) textilie a náhražky textilií, bavlněné látky, netkané textilie, technické filtrační materiály z textilu v rámci této třídy.

- (730) **CUBO investments, s.r.o.**, Svornosti 985/8, Praha 5, Smíchov, 15000, CZ

- (210) **O-566891**  
(220) 29.09.2020  
(320) 29.09.2020  
(511) 36, 41, 42, 45  
(540)

## TYRKYS PATENT

- (510) (36) oceňování nehmotného majetku; (41) pořádání kurzů, školení a seminářů, pořádání a organizování vzdělávacích a zábavných soutěží, publikační a přednášková činnost, překladatelské služby, psaní textů (jiných než reklamních), poskytování elektronických publikací (bez možnosti stažení), vydávání publikací, knih a metodických příruček; (42) vývoj a výzkum nových výrobků, výzkum na zakázku (vytvoření produktu), průmyslový a grafický design; (45) služby v oblasti ochrany duševního vlastnictví, služby patentového zástupce, zastupování fyzických a právnických osob ve věcech týkajících se průmyslového práva a duševního vlastnictví, včetně obstarání a zprostředkování těchto služeb, poradenství v oblasti duševního vlastnictví, správa duševního vlastnictví, prosazování práv duševního vlastnictví, výzkum v oblasti duševního vlastnictví, odborné právní konzultace, právní průzkum (rešerše).

- (730) **PATENT SKY s.r.o.**, Karlovarská 814/115, Praha 6, Řepy, 16100, CZ  
(740) zaeRkovo s.r.o., Vršovická 478/51, Praha 10, Vršovice, 10100

- (210) **O-566971**  
(220) 01.10.2020  
(320) 01.10.2020  
(511) 16, 35, 36, 39, 41, 43  
(540)

## art2go

- (510) (16) adresáře a seznamy, barevné popisovací tužky, brožury, časopisy o cestování, cestovní listy, cestovní mapy, cestovní šeky, dárkové poukazy, diáře, formuláře (tištěné), informační brožury, informační prospekty, kapesní diáře, katalogy, propagační publikace, reklamní letáky, reklamní plakáty, tištěné informační listy, tištěné letáky, tištěné příručky (průvodci), tištěné programy, tištěné propagační materiály, tužky; (35) předváděcí akce a výstavy pro reklamní a obchodní účely, propagace, průzkum trhu, reklama

v oblasti cestovního ruchu a cestování; (36) agenturní služby pro pořádání cestovního pojištění, nakupování a vydávání cestovních šeků, poradenské a zprostředkovací služby v oblasti cestovního pojištění, vystavování cestovních šeků; (39) agenturní služby týkající se zajišťování zájezdů, agentury na objednávání cestování, agentury na zprostředkování zájezdů, cestovní kancelář a cestovní rezervační služby, cestovní konzultační a informační služby, doprava a přeprava, organizace a vedení exkurzí a prohlídek pamětihodností, organizace a vedení výprav do džungle a safari, organizování a realizace zájezdů, organizování a rezervace cest, organizování a rezervace okružních plaveb, organizování a rezervace exkurzí a poznávacích výletů, organizování a rezervace cest pro organizované zájezdy, organizování a rezervace jednodenních výletů, organizování a rezervace městských poznávacích výletů, zprostředkování zájezdů, organizování expedic, organizování poznávacích zájezdů, organizování přepravy cestujících, organizování okružních jízd, služby průvodců a organizování výletů, plánování cest, rezervace dopravy, služby cestovních agentur služby v oblasti cestovního ruchu, smluvní pronájem vozidel, vedení zájezdů; (41) pořádání setkání a konferencí, poskytování vzdělávacích kurzů v oblasti cestovního ruchu, publikování a vydávání knih a časopisů; (43) cestovní kanceláře zajišťující ubytování, poskytování informací vztahujících se k rezervování ubytování, poskytování informací vztahujících se k hotelům, rezervace hotelů, rezervace ubytování.

(730) **art2go s.r.o.**, Nerudova 294/14, Brno, Veverí, 60200, CZ

(210) **O-567054**

(220) 06.10.2020

(320) 06.10.2020

(511) 29, 30, 35, 40, 43

(540)

## SUSHI KLOBÁSA

(510) (29) maso a masné výrobky, uzeniny, střívka na uzeniny přírodní a umělá, klobásy, salámy, párky, masové pomazánky, ryby, mořské plody a měkkýši (neživi), výrobky z ryb, zpracované ryby, chlazené ryby, mražené ryby, sušené ryby, uzené ryby, naložené ryby, konzervované ryby, vařené ryby, rybí tyčinky, rybí pokrm, rybí konzervy, rybí polévky, rybí klobásy, losos, výrobky z lososa, uzený losos, kaviár z lososa, tuňák, výrobky z tuňáka, tuňák v oleji, krevety, výrobky z krevet, pomazánky z ryb, mořských plodů a měkkýšů, zpracované rybí výrobky pro lidskou spotřebu, zpracované ovoce, houby a zelenina, ořechy a luštěniny, nakládaný zázvor, želé, džemy, kompoty, ovocné a zeleninové pomazánky, mléčné výrobky a jejich náhražky, mléčné pomazánky, sýrové pomazánky, potravinářské oleje a tuky; (30) rybí omáčky, rybí sendviče, rýže, sushi, soli, chuťové přísady, ochucovačla a koření, zázvor, wasabi prášek, sůl, koření přísady, koření, konzervované byliny, ocet, ochucené omáčky, čatni a pasty, zázvorové pyré, pasta wasabi, sójová omáčka; (35) reklama, propagace, marketing, reklama, propagace a marketing online, služby v oblasti reklamy a propagace prodeje, distribuce vzorků výrobků, obchodní poradenské služby, obchodní informace a rady pro spotřebitele (poradna pro spotřebitele), obchodní zprostředkovatelské služby, zajišťování obchodních transakcí a obchodních kontaktů, prezentace zboží a služeb, služby předvádění výrobků a vystavování zboží, maloobchodní služby, velkoobchodní služby, nákup, prodej, online nákup a online prodej výrobků uvedených výše ve třídě 29 a 30 tohoto seznamu, zprostředkování nákupu a prodeje výrobků uvedených výše ve třídě 29 a 30 tohoto seznamu; (40) zpracování a úprava potravin a nápojů, zpracování ryb, uzení ryb, zpracování a uzení masa; (43) poskytování jídla a nápojů, restaurace, služby sushi restaurací.

(730) **Nedbal Radek**, Na Klauďánce 785/30, Praha 4, Podolí, 14700, CZ

(740) **Mgr. Martina Zdvihalová, Ph.D.** - patentová a právní kancelář, **Mgr. Martina Zdvihalová Ph.D., K Pazderně 2031, Benešov, 25601**

(210) **O-567138**

(220) 08.10.2020

(320) 08.10.2020

(511) 7, 35, 39, 40

(540)



(510) (7) zařízení a stroje pro zemědělství, pro zemní práce, pro stavebnictví, pro těžbu ropy a plynu, důlní zařízení, manipulační zařízení, dávkovací stroje, bubny (části strojů), dopravníky a dopravníkové pásy, dopravníky k použití v dolech; (35) pomoc v obchodní a podnikatelské činnosti, management a administrativní služby, obchodní analýzy a průzkum, komerční informační služby; (39) doprava a přeprava; (40) zakázková výroba a montáž materiálů na objednávku (pro třetí osoby) ve vztahu k filtračním jednotkám, ocelovým konstrukcím, ocelovým zásobníkům a ostatním vдуchotechnickým zařízením pro průmyslové provozy.

(730) **TRANSPORTA Air Solutions s.r.o.**, Hlíňany 18, Řehlovice, 40002, CZ

(740) **Jansa, Mokřý, Otevřel & partneři s.r.o.**, Mgr. et Mgr. Petr Mališ, advokát, Sokola Tůmy 743/16, Ostrava, Mariánské Hory, 70900

(210) **O-567190**

(220) 09.10.2020

(320) 09.10.2020

(511) 5, 16, 29, 30, 35, 40, 42

(540)



(510) (5) pekařské výrobky a trvanlivé pekařské výrobky pro zvláštní výživu, dietetické potraviny pro děti, potraviny z cereálií, moučné směsi z obilovin, z olejin, ze semen, z amarantu a z luštěnin, chléb pro zvláštní výživu, diabetický chléb, chléb s nízkým obsahem cholesterolu a sacharidů, bezlepkový chléb a bezlepkové pekařské výrobky i jemné pečivo, vše pro léčebné účely; (16) etikety, samolepky, reklamní prospekty, plakáty, billboardy (plakáty), výrobky z tuhého papíru a lepenky pro použití na obaly, skládací krabice z kartonu, papírové reklamní, propagační, inzertní materiály a výrobky, tiskárenské výrobky, periodika a veškeré polygrafické výrobky, obtisky a upomínkové předměty z papíru anebo z plastů, obalový materiál, obaly, obalové folie, sáčky, tašky, skládačky (obaly) z papíru anebo z plastů spadající do této třídy; (29) pomazánky na chléb připravené ze surovin zatříděných ve třídě 29, nízkotučné a tukové pomazánky na pekařské výrobky, vejce a výrobky z vajec, jedlé oleje, tuky a výrobky z nich, máslo, výrobky z másla a z jeho náhražek, mléko, mléčné výrobky a mléčné pomazánky, zpracované sójové boby a sójové výrobky v rámci této třídy, mák, ořechy a arašidy, upravená nebo jinak zpracovaná semena spadající do této třídy, konzervovaná kukuřice upravená nebo jinak zpracovaná zelenina, ovoce, zahradní a lesní plody; (30) zpracovaná mouka a jejich směsi obsahující všechny přísady nutné pro výrobu pekařských, cukrárenských a cukrářských výrobků, pečivové směsi, suroviny a polotovary pro pekárskou a cukrářskou výrobu nezařazené v jiné třídě, zpracované obilniny ve formě přírodních kvasů, upravené nebo jinak zpracované obilniny a zrna, upravené nebo jinak zpracované byliny, ne pro léčebné účely, potraviny rostlinného původu spadající do této třídy, zahušťovací a pojící činidla pro pekařské výrobky spadající do této třídy, chléb se záparou, chléb všech druhů, veškeré chlebové výrobky a pekařské výrobky na bázi chleba, chléb bez konzervačních látek, veškeré výrobky z chlebového těsta s obsahem semen, ořechů a/nebo s amarantem, s ovesnými vločkami, s rostlinnými a/nebo minerálními látkami, veškeré výrobky na

bázi chleba, chléb nekynutý, toustový chléb, tousty, bagety, cereální výrobky racionální výživy s výrobky s nízkým obsahem tuků k lidské spotřebě, bezlepkové a dietní výrobky pro nemedicinné účely včetně výrobků pro redukční dietu, vícezrné a celozrné pekařské výrobky s obsahem vláknin, pekařské výrobky slané, pekařské výrobky s masem, s paštikami, se sýrem, s vejci, se zeleninou, s rybami a s plody moře, trvanlivé pečivo, pečárenské výrobky k dopečení a k dalšímu zpracování, polotovary pekařských výrobků, výrobky z mouky, z obilovin, z olejnin, ze semen, z rýže, ze sóji a z kukuřice a/nebo jejich směsi vše v rámci této třídy, tousty, žemle, běžné pečivo, vánoční pečivo a cukroví, sladké pečivo, rolády, buchty, bábovky, vánočky, jemné pečivo, cukrářské výrobky a dorty, sladké a slané pečivo všech druhů, veškeré pekařské výrobky s pomazánkami, obložené, plněné a zdobené, veškeré pekařské výrobky a pekařské trvanlivé výrobky, předpečené a zmrazené pekařské výrobky, extrudované a expandované výrobky spadající do této třídy, výrobky studené kuchyně a občerstvení zhotovené z výrobků uvedených v této třídě; (35) poradenství v oblasti obchodního managementu vztahující se k franchisingu, merchandising, marketing, služby public relations, služby na podporu prodeje výrobků uvedených ve třídách 5, 16, 29, 30, předvádění a rozšiřování vzorků zboží, služby organizačně-ekonomické, obchodní průzkum a pomoc při řízení obchodní činnosti, televizní, rozhlasová a venkovní reklama, propagace a inzerce, subdavatelské služby pro třetí osoby v oblasti pečivových směsí, pekařských surovin a veškerých pekařských polotovarů, hotových těstářenských, pekařských a cukrářských výrobků, internetový obchod s výrobky výše uvedenými ve třídách 5, 16, 29, 30, služby v oblasti importu a exportu, provozování sítě maloobchodních prodejen, vše s výrobky výše uvedenými ve třídách 5, 16, 29, 30, zprostředkovatelská činnost v oblasti obchodu se surovinami pro pekařskou výrobu a s veškerými pekařskými a cukrářskými výrobky a potravinami pro racionální výživu, reklamní prezentace na výstavách a veletrzích, prezentace, propagace a inzerce prostřednictvím elektronických médií; (40) mlynářství, mletí, zpracování obilnin, semen, luštěnin, olejnin a jejich směsí, zpracování obilnin a úprava surovin pro pekařskou, těstářenskou a cukrářskou výrobu, pekařská, těstářská a cukrářská činnost a s tím související služby uvedené v této třídě, zprostředkovatelská činnost v oblastech mlynářství, těstářské, pekařské a cukrářské výroby; (42) služby v oblasti vyhodnocení zdravého životního stylu, stravování, výživy i dietologie, poradenská, konzultační, informační činnost a poskytování know-how v oborech služeb uvedených ve třídě 42, služby v oblasti vývoje, zpracování, technologií, trvanlivosti, nejlepší kvality a chuti nových těstářenských, pekařských a cukrářských výrobků, v oblasti potravin, zdravé a racionální výživy, služby v oblasti inovace veškerých cukrářských, pekařských výrobků, chleba, chlebových výrobků a pečiva, obalový design, tvorba, šíření, správa, provozování a aktualizace webových stránek pro třetí osoby.

(730) PENAM, a.s., Cejl 504/38, Brno, Zábřovice, 60200, CZ

(740) MIRA Patentová a známková kancelář, Blanka Fišerová, V kapslovně 2770/11, Praha 3, 13000

(210) O-567191

(220) 09.10.2020

(320) 09.10.2020

(511) 5, 16, 29, 30, 35, 40, 42

(540)



(510) (5) pekařské výrobky a trvanlivé pekařské výrobky pro zvláštní výživu, dietetické potraviny pro děti, potraviny z cereálií, moučné směsi z obilovin, z olejnin, ze semen, z amarantu a z luštěnin, chléb pro zvláštní výživu, diabetický chléb, chléb s nízkým obsahem cholesterolu a sacharidů, bezlepkový chléb a bezlepkové pekařské výrobky i jemné pečivo, vše pro léčebné účely; (16) etikety, samolepky, reklamní prospekty, plakáty, billboardy (plakáty), výrobky z tuhého papíru a lepenky pro použití na obaly, skládací krabice z kartonu, papírové reklamní, propagační, inzertní

materiály a výrobky, tiskárenské výrobky, periodika a veškeré polygrafické výrobky, obtisky a upomínkové předměty z papíru anebo z plastů, obalový materiál, obaly, obalové folie, sáčky, tašky, skládačky (obaly) z papíru anebo z plastů spadající do této třídy; (29) pomazánky na chléb připravené ze surovin zařazených ve třídě 29, nízkotučné a tukové pomazánky na pekařské výrobky, vejce a výrobky z vajec, jedlé oleje, tuky a výrobky z nich, máslo, výrobky z másla a z jeho náhražek, mléko, mléčné výrobky a mléčné pomazánky, zpracované sójové boby a sójové výrobky v rámci této třídy, mák, ořechy a arašidy, upravená nebo jinak zpracovaná semena spadající do této třídy, konzervovaná kukuřice upravená nebo jinak zpracovaná zelenina, ovoce, zahradní a lesní plody; (30) zpracovaná mouka a jejich směsi obsahující všechny přísady nutné pro výrobu pekařských, cukrářských a cukrářských výrobků, pečivové směsi, suroviny a polotovary pro pekařskou a cukrářskou výrobu nezařazené v jiné třídě, zpracované obilniny ve formě přírodních kvasů, upravené nebo jinak zpracované obilniny a zrna, upravené nebo jinak zpracované byliny, ne pro léčebné účely, potraviny rostlinného původu spadající do této třídy, zahušťovací a pojící činidla pro pekařské výrobky spadající do této třídy, chléb se záparou, chléb všech druhů, veškeré chlebové výrobky a pekařské výrobky na bázi chleba, chléb bez konzervačních látek, veškeré výrobky z chlebového těsta s obsahem semen, ořechů a/nebo s amarantem, s ovesnými vločkami, s rostlinnými a/nebo minerálními látkami, veškeré výrobky na bázi chleba, chléb nekynutý, toustový chléb, tousty, bagety, cereální výrobky racionální výživy s výrobky s nízkým obsahem tuků k lidské spotřebě, bezlepkové a dietní výrobky pro nemedicinné účely včetně výrobků pro redukční dietu, vícezrné a celozrné pekařské výrobky s obsahem vláknin, pekařské výrobky slané, pekařské výrobky s masem, s paštikami, se sýrem, s vejci, se zeleninou, s rybami a s plody moře, trvanlivé pečivo, pečárenské výrobky k dopečení a k dalšímu zpracování, polotovary pekařských výrobků, výrobky z mouky, z obilovin, z olejnin, ze semen, z rýže, ze sóji a z kukuřice a/nebo jejich směsi vše v rámci této třídy, tousty, žemle, běžné pečivo, vánoční pečivo a cukroví, sladké pečivo, rolády, buchty, bábovky, vánočky, jemné pečivo, cukrářské výrobky a dorty, sladké a slané pečivo všech druhů, veškeré pekařské výrobky s pomazánkami, obložené, plněné a zdobené, veškeré pekařské výrobky a pekařské trvanlivé výrobky, předpečené a zmrazené pekařské výrobky, extrudované a expandované výrobky spadající do této třídy, výrobky studené kuchyně a občerstvení zhotovené z výrobků uvedených v této třídě; (35) poradenství v oblasti obchodního managementu vztahující se k franchisingu, merchandising, marketing, služby public relations, služby na podporu prodeje výrobků uvedených ve třídách 5, 16, 29, 30, předvádění a rozšiřování vzorků zboží, služby organizačně-ekonomické, obchodní průzkum a pomoc při řízení obchodní činnosti, televizní, rozhlasová a venkovní reklama, propagace a inzerce, subdavatelské služby pro třetí osoby v oblasti pečivových směsí, pekařských surovin a veškerých pekařských polotovarů, hotových těstářenských, pekařských a cukrářských výrobků, internetový obchod s výrobky výše uvedenými ve třídách 5, 16, 29, 30, služby v oblasti importu a exportu, provozování sítě maloobchodních prodejen, vše s výrobky výše uvedenými ve třídách 5, 16, 29, 30, zprostředkovatelská činnost v oblasti obchodu se surovinami pro pekařskou výrobu a s veškerými pekařskými a cukrářskými výrobky a potravinami pro racionální výživu, reklamní prezentace na výstavách a veletrzích, prezentace, propagace a inzerce prostřednictvím elektronických médií; (40) mlynářství, mletí, zpracování obilnin, semen, luštěnin, olejnin a jejich směsí, zpracování obilnin a úprava surovin pro pekařskou, těstářenskou a cukrářskou výrobu, pekařská, těstářská a cukrářská činnost a s tím související služby uvedené v této třídě, zprostředkovatelská činnost v oblastech mlynářství, těstářské, pekařské a cukrářské výroby; (42) služby v oblasti vyhodnocení zdravého životního stylu, stravování, výživy i dietologie, poradenská, konzultační, informační činnost a poskytování know-how v oborech služeb uvedených ve třídě 42, služby v oblasti vývoje, zpracování, technologií, trvanlivosti, nejlepší kvality a chuti nových těstářenských, pekařských a cukrářských výrobků, v oblasti potravin, zdravé a racionální výživy, služby v oblasti inovace veškerých cukrářských, pekařských výrobků, chleba, chlebových výrobků a pečiva, obalový design, tvorba, šíření, správa, provozování a aktualizace webových stránek pro třetí osoby.

(730) PENAM, a.s., Cejl 504/38, Brno, Zábřovice, 60200, CZ

(740) MIRA Patentová a známková kancelář, Blanka Fišerová, V kapslovně 2770/11, Praha 3, 13000

- (210) **O-567192**  
(220) 09.10.2020  
(320) 09.10.2020  
(511) 5, 16, 29, 30, 35, 40, 42  
(540)



- (510) (5) pekařské výrobky a trvanlivé pekařské výrobky pro zvláštní výživu, dietetické potraviny pro děti, potraviny z cereálií, moučné směsi z obilovin, z olejin, ze semen, z amarantu a z luštěnin, chléb pro zvláštní výživu, diabetický chléb, chléb s nízkým obsahem cholesterolu a sacharidů, bezlepkový chléb a bezlepkové pekařské výrobky i jemné pečivo, vše pro léčebné účely; (16) etikety, samolepky, reklamní prospekty, plakáty, billboardy (plakáty), výrobky z tuhého papíru a lepenky pro použití na obaly, skládací krabice z kartonu, papírové reklamní, propagační, inzertní materiály a výrobky, tiskárenské výrobky, periodika a veškeré polygrafické výrobky, obtisky a upomínkové předměty z papíru anebo z plastů, obalový materiál, obaly, obalové folie, sáčky, tašky, skládačky (obaly) z papíru anebo z plastů spadající do této třídy; (29) pomazánky na chléb připravené ze surovin zařazených ve třídě 29, nízkotučné a tukové pomazánky na pekařské výrobky, vejce a výrobky z vajec, jedlé oleje, tuky a výrobky z nich, máslo, výrobky z másla a z jeho náhražek, mléko, mléčné výrobky a mléčné pomazánky, zpracované sójové boby a sójové výrobky v rámci této třídy, mák, ořechy a arašidy, upravená nebo jinak zpracovaná semena spadající do této třídy, konzervovaná kukuřice upravená nebo jinak zpracovaná zelenina, ovoce, zahradní a lesní plody; (30) zpracovaná mouka a jejich směsi obsahující všechny přísady nutné pro výrobu pekařských, cukrárenských a cukrářských výrobků, pečivové směsi, suroviny a polotovary pro pekárenskou a cukrářskou výrobu nezařazené v jiné třídě, zpracované obilniny ve formě přírodních kvasů, upravené nebo jinak zpracované obilniny a zrna, upravené nebo jinak zpracované byliny, ne pro léčebné účely, potraviny rostlinného původu spadající do této třídy, zahušťovací a pojící čidla pro pekařské výrobky spadající do této třídy, chléb se záparou, chléb všech druhů, veškeré chlebové výrobky a pekařské výrobky na bázi chleba, chléb bez konzervačních látek, veškeré výrobky z chlebového těsta s obsahem semen, ořechů a/nebo s amarantem, s ovesnými vločkami, s rostlinnými a/nebo minerálními látkami, veškeré výrobky na bázi chleba, chléb nekynutý, toustový chléb, tousty, bagety, cereální výrobky racionální výživy s výrobky s nízkým obsahem tuků k lidské spotřebě, bezlepkové a dietní výrobky pro nemedicínální účely včetně výrobků pro redukční dietu, vícezrné a celozrné pekařské výrobky s obsahem vláknin, pekařské výrobky slané, pekařské výrobky s masem, s paštikami, se sýrem, s vejci, se zeleninou, s rybami a s plody moře, trvanlivé pečivo, pekárenské výrobky k dopečení a k dalšímu zpracování, polotovary pekařských výrobků, výrobky z mouky, z obilovin, z olejin, ze semen, z rýže, ze sóji a z kukuřice a/nebo jejich směsi vše v rámci této třídy, tousty, žemle, běžné pečivo, vánoční pečivo a cukroví, sladké pečivo, rolády, buchty, bábovky, vánočky, jemné pečivo, cukrářské výrobky a dorty, sladké a slané pečivo všech druhů, veškeré pekařské výrobky s pomazánkami, obložené, plněné a zdobené, veškeré pekařské výrobky a pekařské trvanlivé výrobky, předpečené a zmrazené pekařské výrobky, extrudované a expandované výrobky spadající do této třídy, výrobky studené kuchyně a občerstvení zhotovené z výrobků uvedených v této třídě; (35) poradenství v oblasti obchodního managementu vztahující se k franchisingu, merchandising, marketing, služby public relations, služby na podporu prodeje výrobků uvedených ve třídách 5, 16, 29, 30, předvádění a

rozšiřování vzorků zboží, služby organizačně-ekonomické, obchodní průzkum a pomoc při řízení obchodní činnosti, televizní, rozhlasová a venkovní reklama, propagace a inzerce, subdodavatelské služby pro třetí osoby v oblasti pečivových směsí, pekařských surovin a veškerých pekařských polotovarů, hotových těstářenských, pekařských a cukrářských výrobků, internetový obchod s výrobky výše uvedenými ve třídách 5, 16, 29, 30, služby v oblasti importu a exportu, provozování sítě maloobchodních prodejen, vše s výrobky výše uvedenými ve třídách 5, 16, 29, 30, zprostředkovatelská činnost v oblasti obchodu se surovinami pro pekařskou výrobu a s veškerými pekařskými a cukrářskými výrobky a potravinami pro racionální výživu, reklamní prezentace na výstavách a veletrzích, prezentace, propagace a inzerce prostřednictvím elektronických médií; (40) mlynářství, mletí, zpracování obilnin, semen, luštěnin, olejin a jejich směsí, zpracování obilnin a úprava surovin pro pekárenskou, těstářenskou a cukrářskou výrobu, pekárenská, těstářenská a cukrářská činnost a s tím související služby uvedené v této třídě, zprostředkovatelská činnost v oblastech mlynářství, těstářenské, pekařské a cukrářské výroby; (42) služby v oblasti vyhodnocení zdravého životního stylu, stravování, výživy i dietologie, poradenská, konzultační, informační činnost a poskytování know-how v oborech služeb uvedených ve třídě 42, služby v oblasti vývoje, zpracování, technologií, trvanlivosti, nejlepší kvality a chuti nových těstářenských, pekařských a cukrářských výrobků, v oblasti potravin, zdravé a racionální výživy, služby v oblasti inovace veškerých cukrářských, pekařských výrobků, chleba, chlebových výrobků a pečiva, obalový design, tvorba, šíření, správa, provozování a aktualizace webových stránek pro třetí osoby.

- (730) **PENAM, a.s.**, Cejl 504/38, Brno, Zábřdovice, 60200, CZ  
(740) MIRA Patentová a známková kancelář, Blanka Fišerová, V kapslovně 2770/11, Praha 3, 13000

- (210) **O-567218**  
(220) 12.10.2020  
(320) 12.10.2020  
(511) 3, 4, 12, 18, 21, 24, 25, 28, 32, 35, 36, 41, 43  
(540)

## TEE HOUSE ČELADNÁ

- (510) (3) kosmetické přípravky, parfumerie, přípravky pro osobní hygienu, kosmetické přípravky pro péči o zvířata, čisticí prostředky a vonné přípravky, krejčovský vosk a ševcovská směla, toaletní přípravky, vonné oleje a aromatické výtažky; (4) svíčky a knoty na svícení; (12) golfové vozíky jako vozidla ovládaná chodci, golfové vozíky (vozidla); (18) deštníky a slunečníky, hole, kůže a imitace kůže, surové kůže a usně a výrobky z těchto materiálů spadající do této třídy, sedlářské výrobky, biče a postroje pro zvířata, vycházkové hole, zavazadla, cestovní tašky, peněženky a ostatní tašky v rámci této třídy; (21) domácí náčiní k úklidu, kartáče a materiály na výrobu kartáčů, kosmetické a toaletní potřeby, nádoby, kuchyňské náčiní a nádoby, sochy, figurky, plakety a medaile a umělecké předměty vyrobené z materiálů jako porcelán, terakota nebo sklo, zahrnuté v této třídě, výrobky pro péči o oděvy a obuv, vše spadající do této třídy; (24) látky, textilie, textilní výrobky a náhradní součásti pro textilní výrobky v rámci této třídy, tkaniny; (25) části oděvů, obuvi a pokrývek hlavy zahrnuté v této třídě, obuv, pokrývky hlavy, oděvy; (28) hračky, hry a žertovné předměty, přístroje a zařízení pro zábavní parky a hřiště, sportovní potřeby a vybavení, vybavení pro dětská hřiště; (32) nealkoholické nápoje, odalkoholizované nápoje, přípravky k výrobě nápojů, pivo a pivovarnické výrobky, přípravky pro výrobu nealkoholických nápojů; (35) obchodní zprostředkovatelské služby a obchodní informace pro spotřebitele, pomoc v obchodní a podnikatelské činnosti, management a administrativní služby, reklama, marketing a propagační služby; (36) poskytování předplacených karet a kuponů, služby nemovitostní (realitní služby), získávání finančních prostředků a finanční sponzorování; (41) zveřejňování, oznamování a psaní textů (s výjimkou reklamních), výchova, vzdělávání, zábava a sportovní činnost, rezervace vstupenek na vzdělávací, zábavní a sportovní aktivity a akce a související rezervací služby; (43) dočasné ubytování, hotely pro zvířata, informace o dočasném ubytování, informační, poradenské a rezervační služby v oblasti poskytování jídla a pití, poskytování jídla a nápojů, poskytování přechodných kancelářských prostor.
- (730) **Golferia House, a.s.**, Čeladná 741, Čeladná, 73912, CZ

(210) **O-567284**  
(220) 15.10.2020  
(320) 15.10.2020  
(511) 16, 35, 41  
(540)



(510) (16) tiskoviny; (35) obchodní reklamní služby a obchodní informace pro spotřebitele, reklamní, marketingové a propagační služby; (41) služby v oblasti vzdělávání, zábavy a sportu (výchova, vzdělávání, zábava a sportovní činnost), zveřejňování, oznamování a psaní textů, vzdělávací a školicí služby, pronájem zařízení a vybavení ke vzdělávání, zábavě, sportu a kultuře, pronájem sportovního vybavení a zařízení, zábavní a tematické parky, poutě, zoo a muzea.

(730) **Mira Miroslav Mgr.**, Brechtova 30/10, Brno, Lesná, 63800, CZ

(210) **O-567286**  
(220) 15.10.2020  
(320) 15.10.2020  
(511) 25, 28, 35, 41  
(540)



**NORDIC WALKER**

(510) (25) části oděvů, obuvi a pokrývek hlavy, obuv, oděvy, pokrývky hlavy; (28) sportovní potřeby a vybavení; (35) administrativa (obchodní) udělování licencí ke zboží a službám druhých, administrativa prodeje, obchodní reklamní služby a obchodní informace pro spotřebitele, reklamní, marketingové a propagační služby, maloobchod a velkoobchod s výše uvedenými výrobky ve třídách 25 a 28; (41) služby v oblasti vzdělávání, zábavy a sportu, akreditace (certifikace) dosaženého vzdělání, akreditace vzdělávacích služeb, organizování konferencí, výstav a soutěží, služby v oblasti sportu a fitness, vzdělávací a školicí služby, akademie (vzdělávání), cvičení (praktické ukázky), další vzdělávání, pronájem zařízení a vybavení ke vzdělávání, zábavě, sportu a kultuře.

(730) **Nordic sports s.r.o.**, Dusíkova 824/5, Brno, Lesná, 63800, CZ

(210) **O-567306**  
(220) 16.10.2020  
(320) 16.10.2020  
(511) 14  
(540)



(510) (14) vzácné kovy a jejich slitiny, klenoty, bižuterie, polodrahokamy a drahokamy, hodinářské výrobky a chronometrické přístroje, dekorativní předměty (bižuterie nebo klenoty) pro osobní použití, pouzdra na šperky, pouzdra na hodinky, ozdoby vyrobené z drahých kovů či kamenů nebo jejich napodobenin nebo potažené drahými kovy nebo jejich napodobeninami, manžetové knoflíky a spony do kravat.

(591) Barevná

(730) **Klenoty Diamond Club s.r.o.**, Dlouhá 705/16, Praha 1, Staré Město, 11000, CZ

(210) **O-567307**  
(220) 16.10.2020  
(320) 16.10.2020  
(511) 14  
(540)



(510) (14) vzácné kovy a jejich slitiny, klenoty, bižuterie, polodrahokamy a drahokamy, hodinářské výrobky a chronometrické přístroje, dekorativní předměty (bižuterie nebo klenoty) pro osobní použití, pouzdra na šperky, pouzdra na hodinky, ozdoby vyrobené z drahých kovů či kamenů nebo jejich napodobenin nebo potažené drahými kovy nebo jejich napodobeninami, manžetové knoflíky a spony do kravat.

(591) Barevná

(730) **Klenoty Diamond Club s.r.o.**, Dlouhá 705/16, Praha 1, Staré Město, 11000, CZ



(210) **O-567321**  
(220) 17.10.2020  
(320) 17.10.2020  
(511) 9, 25, 42  
(540)

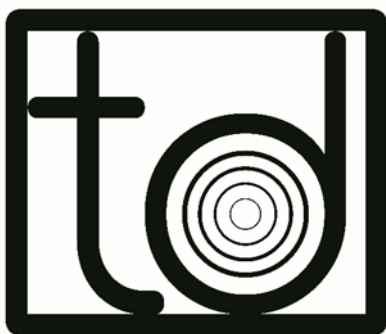

(510) (9) bezpečnostní, zabezpečovací, ochranná a signalizační zařízení, informační technologie a audiovizuální, multimediální a fotografické přístroje, magnety, magnetizéry a demagnetizéry, nahraný obsah (počítačové programy, data a informace), měřicí, detekční, monitorovací a kontrolní zařízení, navigační, řídicí, sledovací, zaměřovací a kartografická zařízení, optické přístroje, zvětšovače a korektory, potápěčská výstroj, přístroje, nástroje a kabely pro elektřinu, vědecké a laboratorní přístroje na ošetření pomocí elektrického proudu, vědecké výzkumné a laboratorní přístroje, přístroje pro vyučování a simulátory; (25) části oděvů, obuvi a pokrývek hlavy, obuv, oděvy, pokrývky hlavy; (42) návrhářství, počítačové služby, testování, ověřování a kontrola kvality, služby v oblasti informačních technologií, vědecké a technologické služby.

(730) **Dragon Tomáš Mgr.**, č. p. 114, Dřevnovice, 79826, CZ

(210) **O-567363**  
(220) 20.10.2020  
(320) 20.10.2020  
(511) 25, 28, 41  
(540)



**Czech  
Badminton**

(510) (25) oděvy a obuv pro sportovní účely; (28) cvičební a sportovní potřeby zařazené v této třídě; (41) vzdělávání, školení, sportovní a kulturní činnosti.

(591) Barevná

(730) **Český badmintonový svaz, z.s.**, Zátokova 100/2, Praha 6, 16017, CZ

(210) **O-567379**  
(220) 20.10.2020  
(320) 20.10.2020  
(511) 35, 41, 42  
(540)



(510) (35) reklama, marketing a propagace, zpracování a rozesílání reklamních materiálů, maloobchodní a velkoobchodní činnost se zaměřením na oblast robotiky a automatizace, administrativní činnosti, kancelářské práce se zaměřením na oblast robotiky a automatizace – zpracování objednávek, administrace počítačových databází, fakturace a kopírování, on-line marketing; (41) pořádání vzdělávacích akcí, školení a seminářů, se zaměřením na oblast robotiky a automatizace (akademie), produktová školení, vzdělávání dětí, koučink, předávání know-how (odborné vzdělávání); (42) vědecké a technologické služby v oblasti robotiky a automatizace, průmyslová analýza a výzkum, technické služby techniků a vědců, software jako služba, správa a aktualizace softwaru, poradenství v oblasti robotiky a automatizace, technologické poradenství.

(591) Barevná

(730) **B:TECH, a.s.**, U Borové 69, Havlíčkův Brod, 58001, CZ

(740) Jansa, Mokřý, Otevřel & partneři s.r.o., Mgr. et Mgr. Petr Mališ, advokát, Sokola Tůmy 743/16, Ostrava, Mariánské Hory, 70900

(210) **O-567393**  
(220) 21.10.2020  
(320) 21.10.2020  
(511) 3, 5  
(540)



(510) (3) kosmetické přípravky, parfumerie, přípravky pro osobní hygienu, vonné oleje a aromatické výtažky, čisticí prostředky a vonné přípravky, přípravky pro ústní hygienu zařazené v této třídě, tělové deodoranty a antiperspiranty, líčidla, mýdla a gely, přípravky do koupele, přípravky na odstraňování ochlupení a holicí přípravky, přípravky pro péči o pleť, oči a nehty, přípravky pro péči o vlasy, vonné přípravky pro domácnost, přípravky na čištění a leštění kůže a obuvi, prací prostředky, čisticí prostředky pro vozidla, brousící přípravky, bělicí přípravky, lešticí přípravky, mycí roztoky, mýdla pro domácnost, odbarvovače pro kosmetické použití a pro použití v domácnosti, odstraňovače skvrn, odmašťovací spreje, přípravky na mytí nádobí, tablety do myček na nádobí; (5) potravní doplňky a dietetické přípravky, hygienické přípravky a výrobky, zubní přípravky a výrobky pro zdravotní péči a léčebné zubní pasty, přípravky na dezodoraci a čištění vzduchu, přípravky proti rostlinným a živočišným škůdcům, farmaceutické přípravky a přírodní léčiva, diagnostické přípravky a materiály, obvazy, obvazový materiál a aplikátory léčebných přípravků, absorpční výrobky pro osobní hygienu, dezinfekční a antiseptické přípravky, léčebná a dezinfekční mýdla a antibakteriální čisticí přípravky, dámské hygienické výrobky, dětské pleny a pleny pro inkontinentní osoby, potraviny pro batolata, potravní doplňky pro zvířata, dietetické látky pro děti, doplňky výživy, dietní nápoje pro batolata určené pro léčebné účely, doplňky stravy pro neléčebné účely, léčivé čaje, kojenecká výživa, kojenecké mléko, potravinové doplňky, prášky nahrazující jídlo, prebiotické doplňky, prenatální vitaminy, probiotické doplňky, rybí tuk, umělá sladidla pro diabetiky, včelí mateří kašička pro léčebné účely, vitaminové a minerální doplňky, dietetické vlákniny, výživové doplňky.

(591) Barevná

(730) **COOP Centrum družstvo**, U Rajske zahrady 1912/3, Praha 3, Žižkov, 13000, CZ

(740) Dana Lukajová, patentový zástupce, Voršilská 130/10, Praha 1, Nové Město, 11000

(210) **O-567546**  
(220) 29.10.2020  
(320) 29.10.2020  
(511) 16, 18, 25, 35  
(540)

## NEYWER

- (510) (16) papírové tašky, sáčky (obaly, váčky) z papíru nebo plastických hmot na balení, katalogy, fotografie, kalendáře, letáky, periodické a neperiodické publikace, tištěné propagační materiály, informační brožury, dárkové lepenkové krabice na balení, papírové bannery; (18) cestovní tašky na sportovní oděvy, batohy, malé batohy (ruksaky), kožené tašky a peněženky, brašny přes rameno, klíčenky; (25) oděvy, sportovní oděvy, kalhoty, krátké kalhoty, legíny (kalhoty), teplákové kalhoty, běžecké kalhoty (oděvy), cyklistické krátké kalhoty, tříčtvrteční kalhoty, oteplovací kalhoty, funkční sportovní kalhoty, taneční kalhoty, sukně, šortkové sukně, trička, cyklistická trička, šortky (oděvy), overaly, plavky, tuniky přes dámské plavky, tílka, bundy, svetry, ponožky, punčochy, termo ponožky, termoprádlo, župany, rukavice, obuv, sportovní obuv, pásky, pokrývky hlavy, čepice, čelenky (oděvy), šátky, šály, košile, pláštěnky, mikiny, spodní prádlo, trenýrky; (35) inzertní, reklamní a propagační činnost, reklama online v počítačových komunikačních sítích, poskytování zákaznických informací prostřednictvím internetu a sociálních sítí, maloobchodní služby zásilkového prodeje oblečení a obuvi, maloobchodní prodej výše uvedených výrobků ve třídě 16, 18, 25.
- (730) NEYWER s.r.o., č. p. 646, Fryčovice, 739 45, CZ  
(740) Ing. Kateřina Gregorová, Jiráskovo náměstí 159/10, Ostrava, Moravská Ostrava, 702 00

(210) **O-567567**  
(220) 30.10.2020  
(320) 30.10.2020  
(511) 6, 9, 17, 35  
(540)

## ELTEQ

- (510) (6) kovy a jejich slitiny, kovové spojovací materiály, kovové konstrukce, kovové výlisky pro různá odvětví průmyslu, kovové formy, výrobky z kovů zde uvedené a nezařazené do jiných tříd; (9) elektrosoučástky všeho druhu, elektrické vodiče-kabely, elektroinstalační materiály, koncovky (elektrotechnika), konektory (elektrotechnika), ochranné prvky elektrických vodičů a elektrických zařízení, baterie, přístroje pro měření a regulaci, vážení, kontrolu a signalizaci, rozvodné desky a skříně (elektrotechnika), přístroje optické, přístroje pro vedení, výrobu, přepínání, přeměnu, akumulaci, regulaci nebo řízení elektrického proudu, přístroje pro zpracování informací, počítače, software, nosiče dat v elektronické podobě, přístroje pro záznam, převod a reprodukci zvuku/obrazu, přístroje telekomunikační techniky, součásti uvedených přístrojů spadající do této třídy; (17) plastické hmoty a polotovary z plastických hmot, plastové výlisky pro různá odvětví průmyslu, plastové a gumové spojovací materiály, práškové plasty, termoplasty, termosety, výlisky a výrobky z gumy a kaučuku zde uvedené, vše spadající do této třídy; (35) maloobchodní, velkoobchodní a elektronický prodej výrobků obsažených výše ve třídách 6, 9 a 17, předvádění zboží, reklama, marketing, on-line reklama, on-line marketing, obchodní poradenství, administrativní práce, obchodní informace, obchodní průzkum, automatizované zpracování a správa obchodních dat, šíření reklamních materiálů.
- (730) ELTEQ, spol. s r.o., Puškinova 36, Liberec, Liberec XXIV-Pilínkov, 46312, CZ  
(740) Ing. Jarmila Javoríková, Slunečná 4566, Zlín, 76005

(210) **O-567582**  
(220) 01.11.2020  
(320) 01.11.2020  
(511) 8, 16, 21  
(540)

## SEBURO

- (510) (8) jídelní příbory, kuchyňské nože a náčiní na krájení pro použití v kuchyni, pracovní nože, čepele na nože, tašky na nože, sečné, bodné a tupé zbraně, kuchyňské nože, rybářské nože, stolní nože, dranzírovací nože, kuchařské nože, keramické nože, filetovací nože, jednorázové nože, nože do domácnosti, japonské kuchyňské nože, nože na ovoce, kuchyňské nože (neelektrické), nože, vidličky, lžíce, nože na loupání, sekáčky (nože), sečné zbraně, břitvy, nožičky s vidličkou, nože pro řezníky a kuchyň, brousíky ocelové na nože, brusné kameny, brusné nástroje, nástroje na ostření čepelí, brousíky na nože, pouzdra na nože, univerzální nebo multifunkční otvíráky konzerv neelektrické, nástroje pro krájení hranolků, ozdobné nástroje na krájení neelektrické, škrabky, odpeckovače neelektrické, nože (zbraně), čepele (nářadí), pilníky, kapesní nože, kameny brusné, brousíky, držáky na brousíky, hobby nože, lovecké nože, malé kuchyňské nože, nástroje na broušení ostří, nástroje na ostření, odlamovací nože, otvíráky na konzervy, porcovací nože; (16) papírnické zboží a učební pomůcky (s výjimkou přístrojů), nože na papír (kancelářské potřeby), nože na rozřezávání papíru (pomůcky k otevírání dopisů), nože na papír jakožto součásti rezaček papíru pro kancelářské použití, rezačky na papír; (21) nádobí, kuchyňské náčiní a nádoby, stojany na nože, desky na nože, odkládací podložky na nože, podložky na příborové nože, stolní nádobí (jiné než nože, vidličky a lžíce), formy kuchyňské, kuchyňské potřeby, cedníky kuchyňské, kuchyňské stěrky, kuchyňská prkénka, hrnce kuchyňské, sběračky kuchyňské, kuchyňská struhadla, kuchyňské náčiní, kuchyňské hmoždíře, brusné houby na kůži, cukřenky, čisticí nástroje, dávkovače mýdla, dávkovače papírových ručníků, dávkovače toaletního papíru, desky na jídelní lístky, drátěnka na čištění, drátěnky na použití v kuchyni, držáky ubrousků, jelenicová kůže na čištění, karafy, kávové servisy, konvice na čaj, kávu, koše na odpadky, krabice na jídlo (jídlonosiče), kráječče těsta, kroužky na ubrusky, kůže na leštění, lopatky na pečivo a dorty, mlýnky ruční pro domácnost, naběračky kuchyňské, otvíráky na lahve, pánve na smažení, podložky pod horké nádobí, pokličky, poklopy na nádobí, plastové popelnice, stojánky na odkládání nožů, stojánky na párátko, struhadla pro domácnost, talíře.
- (730) SEBURO s.r.o., Adamova 466/9, Praha 6, Velešlavín, 16200, CZ

(210) **O-567594**  
(220) 02.11.2020  
(320) 02.11.2020  
(511) 21, 32, 43  
(540)



- (510) (21) zboží skleněné spadající do této třídy, a to lahve, sklenice na pití, püllitry, poháry keramické, keramické a porcelánové tácky, porcelánové džbány, vázičky, nádoby z plastu pro použití v domácnosti a kuchyni, karafy, stolní lahve, škopky, podtácky (kromě papírových a určených k prostírání), pohárky z papíru nebo umělých hmot, poháry, tácky papírové k použití v domácnosti, tácy (podnosy), cestovní lahve, otvíráky na lahve, reklamní vývěsní štíty z porcelánu nebo skla, desky na jídelní lístky, pouzdra na jídelní lístky, tepelně izolační nádoby, termosky na jídlo, termosky na nápoje, svačinové boxy a jídlonosiče, chladicí boxy, umělohmotná prostírání, brčka na pití, dekantéry, podložky, jídelní soupravy (nádobí), nádobí na pivo, nádobí na pití, stojánky na jídelní lístky, stojánky na ubrusky (stolování), umělecká díla z porcelánu, keramiky, kameniny, terakoty nebo skla, viněty na karafy, výrobky z křišťálového skla, výrobky z porcelánu; (32) aperitivy nealkoholické, izotonické nápoje, koktejly na bázi piva, kvas (nealkoholický nápoj), nealkoholický cider, nealkoholické nápoje, jablečný mošt (nealkoholický), pivo a pivovarnické výrobky (nápoje), nealkoholické pivo, ochucené pivo, pivo s nízkým obsahem alkoholu, sladové pivo, sladové nápoje, výtažky z chmele na

výrobu piva, míchané nápoje s obsahem piva, nápoje na bázi piva, piva s limonádou, pивní mladina, mošty, přípravky na výrobu nápojů, zázvorové pivo, prášky na přípravu šumivých nápojů, příchutě na výrobu nápojů (jiné než esenciální oleje), minerální vody, limonády, džusy, energetické nápoje, nealkoholické šumivé nápoje, ovocné šťávy a nápoje, sirupy na výrobu nápojů, smoothie (mixované nápoje z čerstvého ovoce nebo zeleniny), tablety pro přípravu šumivých nápojů; (43) bary, barové služby, bufety, informace a poradenství ohledně přípravy jídel, restaurace servírující delikatesy, firemní akce (poskytování jídel a nápojů), hotelové služby, rezervace hotelů, jídelny a závodní jídelny, kavárny, konzultační služby v oblasti zajišťování stravování, poskytování přechodného ubytování, poskytování gastronomických služeb, provoz hotelového ubytování, provozování kempů, pronájem jednacích místností, pronájem kuchyňských přístrojů, půjčování stanů, půjčování židlí, stolů, prostírání a nápojového skla, restaurace, pohostinství (služby), ubytovací služby (hotely, penziony), zásobování (catering), čepování piva.

(591) Barevná

(730) Heineken Česká republika, a.s., U Pivovaru 1, Krušovice, 27053, CZ

(740) JUDr. Milan Kyjovský, advokát, Jasselská 202/19, Brno, Veveří, 60200

(210) **O-567597**

(220) 02.11.2020

(320) 02.11.2020

(511) 21, 32, 43

(540)

### BITR

(510) (21) zboží skleněné spadající do této třídy, a to lahve, sklenice na pití, püllitry, poháry keramické, keramické a porcelánové tácky, porcelánové džbány, vázičky, nádoby z plastu pro použití v domácnosti a kuchyni, karafy, stolní lahve, škopky, podtácky (kromě papírových a určených k prostírání), pohárky z papíru nebo umělých hmot, poháry, tácky papírové k použití v domácnosti, tácy (podnosy), cestovní lahve, otvíráky na lahve, reklamní vývěsní štíty z porcelánu nebo skla, desky na jídelní lístky, pouzdra na jídelní lístky, tepelně izolační nádoby, termosky na jídlo, termosky na nápoje, svačínové boxy a jídlonosiče, chladič boxy, umělohmotná prostírání, brčka na pití, dekantéry, demižony, jídelní soupravy (nádobí)], nádobí na pivo, nádobí na pití, stojánky na jídelní lístky, stojánky na ubrusky (stolování), umělecká díla z porcelánu, keramiky, kameniny, terakoty nebo skla, viněty na karafy, výrobky z křišťálového skla, výrobky z porcelánu; (32) aperitivy nealkoholické, izotonické nápoje, koktejly na bázi piva, kvas (nealkoholický nápoj), nealkoholický cider, nealkoholické nápoje, jablečný mošt (nealkoholický), pivo a pivovarnické výrobky (nápoje), nealkoholické pivo, ochucené pivo, pivo s nízkým obsahem alkoholu, sladové pivo, sladové nápoje, výtažky z chmele na výrobu piva, míchané nápoje s obsahem piva, nápoje na bázi piva, piva s limonádou, pивní mladina, mošty, přípravky na výrobu nápojů, zázvorové pivo, prášky na přípravu šumivých nápojů, příchutě na výrobu nápojů (jiné než esenciální oleje), minerální vody, limonády, džusy, energetické nápoje, nealkoholické šumivé nápoje, ovocné šťávy a nápoje, sirupy na výrobu nápojů, smoothie (mixované nápoje z čerstvého ovoce nebo zeleniny), tablety pro přípravu šumivých nápojů; (43) bary, barové služby, bufety, informace a poradenství ohledně přípravy jídel, restaurace servírující delikatesy, firemní akce (poskytování jídel a nápojů), hotelové služby, rezervace hotelů, jídelny a závodní jídelny, kavárny, konzultační služby v oblasti zajišťování stravování, poskytování přechodného ubytování, poskytování gastronomických služeb, provoz hotelového ubytování, provozování kempů, pronájem jednacích místností, pronájem kuchyňských přístrojů, půjčování stanů, půjčování židlí, stolů, prostírání a nápojového skla, restaurace, pohostinství (služby), ubytovací služby (hotely, penziony), zásobování (catering), čepování piva.

(730) Heineken Česká republika, a.s., U Pivovaru 1, Krušovice, 27053, CZ

(740) JUDr. Milan Kyjovský, advokát, Jasselská 202/19, Brno, Veveří, 60200

(210) **O-567600**

(220) 02.11.2020

(320) 02.11.2020

(511) 21, 32, 43

(540)

### STAROBRNO BITR

(510) (21) zboží skleněné spadající do této třídy, a to lahve, sklenice na pití, püllitry, poháry keramické, keramické a porcelánové tácky, porcelánové džbány, vázičky, nádoby z plastu pro použití v domácnosti a kuchyni, karafy, stolní lahve, škopky, podtácky (kromě papírových a určených k prostírání), pohárky z papíru nebo umělých hmot, poháry, tácky papírové k

užití v domácnosti, tácy (podnosy), cestovní lahve, otvíráky na lahve, reklamní vývěsní štíty z porcelánu nebo skla, desky na jídelní lístky, pouzdra na jídelní lístky, tepelně izolační nádoby, termosky na jídlo, termosky na nápoje, svačínové boxy a jídlonosiče, chladič boxy, umělohmotná prostírání, brčka na pití, dekantéry, demižony, jídelní soupravy (nádobí)], nádobí na pivo, nádobí na pití, stojánky na jídelní lístky, stojánky na ubrusky (stolování), umělecká díla z porcelánu, keramiky, kameniny, terakoty nebo skla, viněty na karafy, výrobky z křišťálového skla, výrobky z porcelánu; (32) aperitivy nealkoholické, izotonické nápoje, koktejly na bázi piva, kvas (nealkoholický nápoj), nealkoholický cider, nealkoholické nápoje, jablečný mošt (nealkoholický), pivo a pivovarnické výrobky (nápoje), nealkoholické pivo, ochucené pivo, pivo s nízkým obsahem alkoholu, sladové pivo, sladové nápoje, výtažky z chmele na výrobu piva, míchané nápoje s obsahem piva, nápoje na bázi piva, piva s limonádou, pивní mladina, mošty, přípravky na výrobu nápojů, zázvorové pivo, prášky na přípravu šumivých nápojů, příchutě na výrobu nápojů (jiné než esenciální oleje), minerální vody, limonády, džusy, energetické nápoje, nealkoholické šumivé nápoje, ovocné šťávy a nápoje, sirupy na výrobu nápojů, smoothie (mixované nápoje z čerstvého ovoce nebo zeleniny), tablety pro přípravu šumivých nápojů; (43) bary, barové služby, bufety, informace a poradenství ohledně přípravy jídel, restaurace servírující delikatesy, firemní akce (poskytování jídel a nápojů), hotelové služby, rezervace hotelů, jídelny a závodní jídelny, kavárny, konzultační služby v oblasti zajišťování stravování, poskytování přechodného ubytování, poskytování gastronomických služeb, provoz hotelového ubytování, provozování kempů, pronájem jednacích místností, pronájem kuchyňských přístrojů, půjčování stanů, půjčování židlí, stolů, prostírání a nápojového skla, restaurace, pohostinství (služby), ubytovací služby (hotely, penziony), zásobování (catering), čepování piva.

(730) Heineken Česká republika, a.s., U Pivovaru 1, Krušovice, 27053, CZ

(740) JUDr. Milan Kyjovský, advokát, Jasselská 202/19, Brno, Veveří, 60200

(210) **O-567676**

(220) 04.11.2020

(320) 04.11.2020

(511) 7, 11, 37

(540)



(510) (7) čerpací zařízení, příslušenství čerpacích zařízení, čerpadla, zejména čerpadla kapalin, dávkovací stroje a zařízení, dávkovací čerpadla; (11) filtry pro průmyslové účely a pro použití v domácnosti, zejména síťové filtry, automatické síťové filtry, náplňové filtry, filtrační systémy pro úpravu vody, zejména filtrační přístroje pro úpravu vody, ultrafiltrační přístroje pro úpravu vody, elektrodeionizační přístroje pro úpravu vody, zařízení na úpravu vody pomocí oxidačních procesů, zařízení na úpravu vody pomocí osmotických procesů; (37) opravy a údržba čerpacích, filtračních a čistících zařízení.

(591) Barevná

(730) Aquarex WATERPROFIT s.r.o., Průmyslová 1153, Uherské Hradiště, 68601, CZ

(740) Kania, Sedlák, Smola, s.r.o., Mendlovo náměstí 907/1a, Brno, Staré Brno, 60300

(210) **O-567705**

(220) 05.11.2020

(320) 05.11.2020

(511) 35, 36, 41

(540)



(510) (35) účetnictví, pomoc v obchodní a podnikatelské činnosti, management a administrativní služby, daňové konzultace (účetnictví), daňové plánování

(účetnictví), účetnictví managementu nákladů, reklamní, marketingové a propagační služby, služby vztahů s veřejností (public relations), věrnostní, pobídkové a bonusové programy, rozšiřování reklamních, marketingových a propagačních materiálů, konzultační a poradenské služby a pomoc v oblasti reklamní, marketingové a propagační činnosti, obchodní zprostředkovatelské služby a obchodní informace pro spotřebitele, administrativní účetnictví, automatizované audity, automatizované účetní služby, daň z příjmu (příprava příznání k -), finanční audit, kontrola poplatků za veřejné služby pro třetí osoby, kontrola účetnictví, obchodní audity, administrativní podpora a zpracování dat [služby], řízení lidských zdrojů a náborové služby, obchodní konzultační a poradenské služby, obchodní analýzy, obchodní informační služby a průzkumy trhu; (36) finanční a peněžní služby a bankovní služby, finanční informace, údaje, finanční poradenské a konzultační služby, finanční převody a transakce a platební služby, financování a poskytování finančních prostředků, získávání finančních prostředků a finanční sponzorování, finanční odhady, pojišťovací služby, uzavírání pojistných smluv a oceňování a odhady pro účely pojištění, služby nemovitostní (realitní služby), poskytování předplacených karet a kupónů, služby úschovy, investiční služby, půjčky a úvěry, leasing - nákup na splátky, obchody s cennými papíry a komoditami, kapitálové investice, poskytování finančních záruk a vydávání cenných papírů (investiční bankovní služby), rating (finanční ohodnocení) a úvěrové zprávy, oceňovací služby, služby finančního plánování; (41) služby v oblasti vzdělávání, zábavy a sportu, zveřejňování, oznamování a psaní textů (s výjimkou reklamních), školicí služby.

(591) Barevná  
(730) **Ataxer s.r.o.**, Jiráskova 229/25, Brno, Veverčí, 60200, CZ

(210) **O-567706**  
(220) 05.11.2020  
(320) 05.11.2020  
(511) 35, 36, 41  
(540)

### Ataxer

(510) (35) účetnictví, pomoc v obchodní a podnikatelské činnosti, management a administrativní služby, daňové konzultace (účetnictví), daňové plánování (účetnictví), účetnictví managementu nákladů, reklamní, marketingové a propagační služby, služby vztahů s veřejností (public relations), věrnostní, pobídkové a bonusové programy, rozšiřování reklamních, marketingových a propagačních materiálů, konzultační a poradenské služby a pomoc v oblasti reklamní, marketingové a propagační činnosti, obchodní zprostředkovatelské služby a obchodní informace pro spotřebitele, administrativní účetnictví, automatizované audity, automatizované účetní služby, daň z příjmu (příprava příznání k -), finanční audit, kontrola poplatků za veřejné služby pro třetí osoby, kontrola účetnictví, obchodní audity, administrativní podpora a zpracování dat [služby], řízení lidských zdrojů a náborové služby, obchodní konzultační a poradenské služby, obchodní analýzy, obchodní informační služby a průzkumy trhu; (36) finanční a peněžní služby a bankovní služby, finanční informace, údaje, finanční poradenské a konzultační služby, finanční převody a transakce a platební služby, financování a poskytování finančních prostředků, získávání finančních prostředků a finanční sponzorování, finanční odhady, pojišťovací služby, uzavírání pojistných smluv a oceňování a odhady pro účely pojištění, služby nemovitostní (realitní služby), poskytování předplacených karet a kupónů, služby úschovy, investiční služby, půjčky a úvěry, leasing - nákup na splátky, obchody s cennými papíry a komoditami, kapitálové investice, poskytování finančních záruk a vydávání cenných papírů (investiční bankovní služby), rating (finanční ohodnocení) a úvěrové zprávy, oceňovací služby, služby finančního plánování; (41) služby v oblasti vzdělávání, zábavy a sportu, zveřejňování, oznamování a psaní textů (s výjimkou reklamních), školicí služby.

(730) **Ataxer s.r.o.**, Jiráskova 229/25, Brno, Veverčí, 60200, CZ

(210) **O-567728**  
(220) 06.11.2020  
(320) 06.11.2020  
(511) 32, 33  
(540)

## Palerma

WINE SPRITZ

(510) (32) nealkoholické nápoje, nealkoholické nápoje s výjimkou sirupů; (33) víno.  
(730) **PearCo s.r.o.**, Havelská 500/25, Praha 1, Staré Město, 11000, CZ  
(740) Fialová advokátní kancelář, Mgr. Petra Fialová, Vinohradská 1899/112, Praha 3, Vinohrady, 13000

(210) **O-567814**  
(220) 11.11.2020  
(320) 11.11.2020  
(511) 37, 42  
(540)

### AUTO BEKY

(510) (37) autoservisy [doplňování paliva a údržba], autoservisy pro údržbu vozidel, autoservisy, přestavování motorů; (42) vývoj motorů.  
(730) **Bečička Jan, Bečička**, Dlouhá 131, Zdíby, Brnky, 25065, CZ

(210) **O-567818**  
(220) 11.11.2020  
(320) 11.11.2020  
(511) 35  
(540)

### inGen

(510) (35) digitální marketing, marketingové služby poskytované prostřednictvím digitálních sítí, marketing, propagační marketing, produktový marketing, internetový marketing, marketingové informace.  
(730) **Chramostová Michaela Ing.**, Kněž 1, Čestín, 149 00, CZ

(210) **O-567820**  
(220) 12.11.2020  
(320) 12.11.2020  
(511) 5  
(540)

### ASHOKA

(510) (5) herbicidy.  
(730) **Nufarm Europe GmbH**, Parsevalstr. 11, Dusseldorf, DE  
(740) **FISCHER & PARTNER IP s.r.o.**, Na hrobcí 294/5, Praha 2, Nové Město, 12800

(210) **O-567827**  
(220) 12.11.2020  
(320) 12.11.2020  
(511) 9, 16, 41  
(540)



(510) (9) kompaktní disky (audio-video); (16) knihy, komiksy, grafické reprodukce; (41) vydávání knih, vydávání elektronických knih a časopisů on-line.  
(730) **Němeček Jakub**, U akademie 524/13, Praha 7, Bubeneč, 17000, CZ

(210) **O-567858**  
(220) 13.11.2020  
(320) 13.11.2020  
(511) 16, 35, 36, 37, 39, 42  
(540)



LÍDR DOSTUPNÉHO BYDLENÍ

(510) (16) tiskoviny všeho druhu, periodický a neperiodický tisk, zejména časopisy, noviny, knihy, prospekty, brožury; (35) konzultační a poradenská činnost v oblasti obchodu, zprostředkování obchodních záležitostí, propagace, inzercie a poskytování obchodních informací prostřednictvím všech druhů médií, marketing, činnost podnikatelských, organizačních a ekonomických poradců, výstavní akce pro komerční účely; (36) činnost finančních poradců, činnost realitní kanceláře, realitní služby - koupě, prodej a pronájem bytových a nebytových prostor, nákup a prodej garáží, skladovacích prostor a ploch, parkovacích a odstavných ploch, správa nemovitostí, zprostředkovatelská činnost v oblasti obchodu s nemovitostmi; (37) poradenská a obstaravatelská činnost v investiční výstavbě, provádění bytových, občanských, dopravních a průmyslových staveb a investičních celků, jejich změny a odstraňování, odborná pomoc a autorský dozor ve stavebnictví, zprostředkovatelská, poradenská a obstaravatelská činnost ve výše uvedených oblastech; (39) pronájem garáží, skladovacích prostor a ploch, parkovacích a odstavných ploch; (42) inženýrská a projektová činnost v investiční výstavbě a stavebnictví, zprostředkovatelská, konzultační a poradenská činnost ve výše uvedených oblastech.  
(730) **FINEP HOLDING, SE**, Havlíčkova 1030/1, Praha 1, Nové Město, 11000, CZ  
(740) Ing. Hana Landová, Františka Novotného 151, Žilina, 27301

(210) **O-567859**  
(220) 13.11.2020  
(320) 13.11.2020  
(511) 16, 35, 36, 37, 39, 42  
(540)



JEDNIČKA V DOSTUPNÉM BYDLENÍ

(510) (16) tiskoviny všeho druhu, periodický a neperiodický tisk, zejména časopisy, noviny, knihy, prospekty, brožury; (35) konzultační a poradenská činnost v oblasti obchodu, zprostředkování obchodních záležitostí, propagace, inzercie a poskytování obchodních informací prostřednictvím všech druhů médií, marketing, činnost podnikatelských, organizačních a ekonomických poradců, výstavní akce pro komerční účely; (36) činnost finančních poradců, činnost realitní kanceláře, realitní služby - koupě, prodej a pronájem bytových a nebytových prostor, nákup a prodej garáží, skladovacích prostor a ploch, parkovacích a odstavných ploch, správa nemovitostí, zprostředkovatelská činnost v oblasti obchodu s nemovitostmi; (37) poradenská a obstaravatelská činnost v investiční výstavbě, provádění bytových, občanských, dopravních a průmyslových staveb a investičních celků, jejich změny a odstraňování, odborná pomoc a autorský dozor ve stavebnictví, zprostředkovatelská, poradenská a obstaravatelská činnost ve výše uvedených oblastech; (39) pronájem garáží, skladovacích prostor a ploch, parkovacích a odstavných ploch; (42) inženýrská a projektová činnost v investiční výstavbě a stavebnictví, zprostředkovatelská, konzultační a poradenská činnost ve výše uvedených oblastech.  
(730) **FINEP HOLDING, SE**, Havlíčkova 1030/1, Praha 1, Nové Město, 11000, CZ  
(740) Ing. Hana Landová, Františka Novotného 151, Žilina, 27301

(210) **O-567860**  
(220) 13.11.2020  
(320) 13.11.2020  
(511) 16, 35, 36, 37, 39, 42  
(540)



LÍDR V DOSTUPNÉM BYDLENÍ

(510) (16) tiskoviny všeho druhu, periodický a neperiodický tisk, zejména časopisy, noviny, knihy, prospekty, brožury; (35) konzultační a poradenská činnost v oblasti obchodu, zprostředkování obchodních záležitostí, propagace, inzercie a poskytování obchodních informací prostřednictvím všech druhů médií, marketing, činnost podnikatelských, organizačních a ekonomických poradců, výstavní akce pro komerční účely; (36) činnost finančních poradců, činnost realitní kanceláře, realitní služby - koupě, prodej a pronájem bytových a nebytových prostor, nákup a prodej garáží, skladovacích prostor a ploch, parkovacích a odstavných ploch, správa nemovitostí, zprostředkovatelská činnost v oblasti obchodu s nemovitostmi; (37) poradenská a obstaravatelská činnost v investiční výstavbě, provádění bytových, občanských, dopravních a průmyslových staveb a investičních celků, jejich změny a odstraňování, odborná pomoc a autorský dozor ve stavebnictví, zprostředkovatelská, poradenská a obstaravatelská činnost ve výše uvedených oblastech; (39) pronájem garáží, skladovacích prostor a ploch, parkovacích a odstavných ploch; (42) inženýrská a projektová činnost v investiční výstavbě a stavebnictví, zprostředkovatelská, konzultační a poradenská činnost ve výše uvedených oblastech.  
(730) **FINEP HOLDING, SE**, Havlíčkova 1030/1, Praha 1, Nové Město, 11000, CZ  
(740) Ing. Hana Landová, Františka Novotného 151, Žilina, 27301

(210) **O-567861**

(220) 13.11.2020

(320) 13.11.2020

(511) 16, 35, 36, 37, 39, 42

(540)



DOSTUPNÉ BYDLENÍ

(510) (16) tiskoviny všeho druhu, periodický a neperiodický tisk, zejména časopisy, noviny, knihy, prospekty, brožury; (35) konzultační a poradenská činnost v oblasti obchodu, zprostředkování obchodních záležitostí, propagace, inzerce a poskytování obchodních informací prostřednictvím všech druhů médií, marketing, činnost podnikatelských, organizačních a ekonomických poradců, výstavní akce pro komerční účely; (36) činnost finančních poradců, činnost realitní kanceláře, realitní služby - koupě, prodej a pronájem bytových a nebytových prostor, nákup a prodej garáží, skladovacích prostor a ploch, parkovacích a odstavných ploch, správa nemovitostí, zprostředkovatelská činnost v oblasti obchodu s nemovitostmi; (37) poradenská a obstaravatelská činnost v investiční výstavbě, provádění bytových, občanských, dopravních a průmyslových staveb a investičních celků, jejich změny a odstraňování, odborná pomoc a autorský dozor ve výše uvedených oblastech; (39) pronájem garáží, skladovacích prostor a ploch, parkovacích a odstavných ploch; (42) inženýrská a projektová činnost v investiční výstavbě a stavebnictví, zprostředkovatelská, konzultační a poradenská činnost ve výše uvedených oblastech.

(730) **FINEP HOLDING, SE**, Havlíčkova 1030/1, Praha 1, Nové Město, 11000, CZ

(740) Ing. Hana Landová, Františka Novotného 151, Žilina, 27301

(210) **O-567882**

(220) 14.11.2020

(320) 14.11.2020

(511) 25

(540) **DOPHAM'S ŽIVOT NA VYSOKÉ NOZE**

(510) (25) obuv.

(730) **Do Pham Viet Mgr.**, Karlovo náměstí 287/18, Praha 2, Nové Město, 12000, CZ

(210) **O-567894**

(220) 16.11.2020

(320) 16.11.2020

(511) 41, 43, 44

(540)



(510) (41) organizační zajištění a organizování koncertů a pořádání kulturních, kulturně-společenských, diskusních a/nebo vzdělávacích akcí, představení, přehlídky, soutěže a setkávání související s historií, vzděláváním a kulturou, pořádání diskoték, tanečních zábav a tanečních soutěží, hudební, hudebně vzdělávací i kulturní produkce, organizace a pořádání festivalů, hudebních produkcí a jiných hudebních setkání, kulturní aktivity, výstavní činnost (ne

pro komerční nebo reklamní účely) v oblasti sportu, kultury, zábavy, hudby, výchovy nebo vzdělávání, výstavní činnost ke kulturním a vzdělávacím účelům, provozování fitness centra, pořádání kurzů aerobiku a Pilates cvičení, služby v oblasti kultury, služby přednáškové a diskusní, zprostředkovatelské služby v oblasti vydávání katalogů, brožur a knih, půjčování sportovního náčiní, nářadí a sportovních potřeb, rekreace (služby pro oddech), galerijní činnost, vše v rámci této třídy; (43) bistra (služby), gastronomické služby, organizace cateringu na narozeninových oslavách, poskytování dočasných ubytování v penzionech, podávání alkoholických nápojů, podávání jídel a nápojů, poskytování stravování a nápojů během svatebních hostin, organizování svatebních hostin (pronájem prostorů pro akce), poskytování dočasných ubytování, poskytování karavanových parků, poskytování kempinkových prostor, poskytování prostor na dočasné kempování s obytnými přívěsy, poskytování rekreačního ubytování, poskytování služeb zajišťujících nápoje, příprava a poskytování stravování a nápojů pro okamžitou spotřebu, příprava jídel, příprava pokrmů, pronájem místností na společenské akce, pronájem prázdninových chat, restaurace s odnosem jídel s sebou, restaurace servírující porcované maso, rezervace dočasných ubytování prostřednictvím internetu, rezervace míst v restauraci, rezervace pokojů, rezervace ubytování, rezervace ubytování v kempech, rezervace ubytování v penzionech, samoobslužné restaurace, služby kaváren, služby poskytující jídlo a nápoje s možností odnosu, služby turistických kempů (ubytování), služby v oblasti pohostinství, služby v oblasti přípravy jídel, služby v oblasti tepelné přípravy jídel, ubytovací služby (hotely, penziony), ubytování o dovolených, zajištění stravování, zajišťování a poskytování dočasných ubytování, zajišťování přechodného ubytování, zajišťování stravování a nápojů pro hosty, zajišťování stravování a nápojů v bistrech, zajišťování ubytování o dovolených, zajišťování ubytování pro turisty, zařízení dočasných ubytování, zprostředkování hotelového ubytování, zprostředkovávání rezervací dočasných ubytování; (44) péče o hygienu a krásu osob, lázeňské služby v oblasti sauny a solárií, provozování masáží a zábalů, rehabilitační služby, relaxační provoz masážních salónů, salónu krásy, solárií, parních lázní a saun, kosmetické a kadeřnické služby.

(591) Barevná

(730) **Brhel Milan**, K Muntlochu 118, Budišovice, 74764, CZ

(740) Ing. Pavel Nádvorník s.r.o., Klínová 620/1, Ostrava, Hulváky, 70900

(210) **O-567919**

(220) 18.11.2020

(320) 18.11.2020

(511) 9, 41

(540)



Ovečka  
Jazyková  
škola

(510) (9) audio, video a audiovizuální vzdělávací a výukové nahrávky, přednášky, materiály, učebnice a soubory ke stažení, elektronické vzdělávací publikace ke stažení; (41) výuka, vzdělávání, poskytování on-line vzdělávacích a výukových seminářů, kurzů, školení, podcastů, webcastů, výukových materiálů a informací, publikování on-line vzdělávacích a výukových seminářů, kurzů, školení, podcastů, webcastů, výukových materiálů a informací, poskytování vzdělávacích služeb, jazykových kurzů a konzultací po telefonu, koučing, pořádání a organizování vzdělávacích a kulturních akcí, konferencí, seminářů, školení, workshopů, vzdělávacích zájezdů a táborů se zaměřením na výuku jazykových dovedností, překladatelské služby a tlumočení.

(591) Barevná

(730) **Jazyková škola Ovečka s.r.o.**, Husova 573, Nová Paka, 50901, CZ

(740) Mgr. Jitka Vejražková, patentová zástupkyně, Podkovářská 800/6, Praha 9, Vysočany, 19000



### Zamítnuté a částečně odmítnuté/zamítnuté přihlášky ochranných známek po zveřejnění

Zjistí-li Úřad v průběhu řízení o námitkách, že přihlašovaná ochranná známka nespĺňuje podmínky pro zápis, přihlášku zamítne. Zjistí-li, že přihlašovaná ochranná známka nespĺňuje podmínky pro zápis jen pro některé výrobky nebo služby, přihlášku odmítne/zamítne v rozsahu výrobků nebo služeb, pro které přihláška nespĺňuje podmínky zápisu. S ohledem na tuto skutečnost, obsahuje tato kapitola údaje o rozhodnutích o zamítnutí přihlášky ochranné známky v celém nebo částečném rozsahu na základě ustanovení § 26 zákona č. 441/2003 Sb.

Údaje o výsledku rozhodnutí (zamítnutí přihlášky, částečné odmítnutí/zamítnutí přihlášky) jsou uvedeny jako datum právní moci rozhodnutí/výsledek rozhodnutí.

(210) **O-553123**  
(540)



15.12.2020/NABYTÍ P.M. - ZAMÍTNUTÍ PŘIHLÁŠKY PO ZVEŘEJNĚNÍ

(210) **O-562922**  
(540)



15.12.2020/NABYTÍ P.M. - ČÁSTEČNĚ ZAMÍTNUTÍ PŘIHL. PO ZVEŘ.

(210) **O-560940**  
(540)



15.12.2020/NABYTÍ P.M. - ZAMÍTNUTÍ PŘIHLÁŠKY PO ZVEŘEJNĚNÍ

(210) **O-563684**  
(540)



10.12.2020/NABYTÍ P.M. - ZAMÍTNUTÍ PŘIHLÁŠKY PO ZVEŘEJNĚNÍ

(210) **O-561707**  
(540)



10.12.2020/NABYTÍ P.M. - ZAMÍTNUTÍ PŘIHLÁŠKY PO ZVEŘEJNĚNÍ

(210) **O-563869**  
(540)



(210) **O-562921**  
(540)

**Les Tres Torres**

15.12.2020/NABYTÍ P.M. - ČÁSTEČNĚ ZAMÍTNUTÍ PŘIHL. PO ZVEŘ.

11.12.2020/NABYTÍ P.M. - ZAMÍTNUTÍ PŘIHLÁŠKY PO ZVEŘEJNĚNÍ



### Zamítnuté námítky týkající se ochranných známek

V průběhu řízení o námítkách může být Úřadem zjištěno, že přihlašovaná ochranná známka, která byla zveřejněna ve Věstníku, nezasahuje do zákonem chráněných starších práv třetích osob, tzv. namítajících, uvedených v ustanovení § 7 zákona č. 441/2003 Sb., a proto Úřad námítky zamítne. Údaje o rozhodnutích o zamítnutí námítek na základě ustanovení § 26 zákona č. 441/2003 Sb. jsou obsaženy v této kapitole.

(210) **O-562870**  
(540)



15.12.2020/ NABYTÍ P.M. – ZAMÍTNUTÍ NÁMITEK

---

### Přehled zápisů ochranných známek bez změny ve vztahu ke zveřejněným přihláškám

Kapitola obsahuje údaje o ochranných známkách zapsaných na základě ustanovení § 28 odst. 1 zákona č. 441/2003 Sb., u kterých nedošlo ke změně údajů oproti zveřejněné přihlášce ochranné známky.

Číselný přehled (111)											
382983	382984	382985	382986	382987	382989	382990	382991	382992	382993	382995	382996
382997	382998	382999	383000	383001	383002	383003	383004	383005	383006	383007	383008
383009	383010	383011	383012	383013	383014	383015	383016	383017	383018	383019	383020
383021	383022	383023	383024	383025	383026	383027	383028	383029	383030	383031	383032
383033	383034	383035	383036	383037	383038	383039	383040	383041	383042	383043	383044
383045	383046	383047	383048	383049	383050	383051	383052	383053	383054	383055	383056
383057	383058	383059	383060	383061	383062	383063	383064	383065	383066	383067	383068
383069	383070	383071	383072	383073	383074	383075	383076	383077	383078	383079	383080
383081	383082	383083	383084	383085	383086	383087	383088	383089	383090	383091	383092
383093	383094	383095	383096	383097	383098	383099	383100	383101	383102	383103	383104
383105	383106	383107	383108	383109	383110	383111	383112	383113	383114	383115	383116
383117	383118	383119	383120	383121	383122	383123	383124	383125	383126	383127	383128
383129	383130	383131	383132	383133							

## Zápisy ochranných známek bez změny ve vztahu ke zveřejněným přihláškám

- (111) **382983**  
(220) 31.03.2017  
(320) 31.03.2017  
(442) 14.06.2017  
(151) 16.12.2020  
(730) **Lottoland Holdings Ltd.**, Ocean Village Promenade 23, Ocean Village, GI  
(210) O-538561  
(510) (9) přístroje a nástroje vědecké, lodní, geodetické, fotografické, kinematografické, optické, elektronické terminály, počítačový software nahraný nebo ze vzdálené počítačové sítě, software pro správu a využití dat, počítačový software stažitelný z internetu, řídicí software pro elektrické a elektronické zařízení, software na nosičích, počítače včetně jejich částí a příslušenství, zařízení pro záznam, přenos, reprodukci zvuku nebo obrazu, elektronické databáze a databázové produkty, nosiče dat v elektronické podobě, výrobky výpočetní techniky, zařízení a přístroje pro datovou komunikaci, elektronické sítě a systémy pro přenos dat, magnetické, optické a obdobné nosiče záznamů, dat a informací, propagační materiály na magnetických a optických nosičích, diapozitivy, audioprogramy, videoprogramy, světelné, signalizační a/nebo elektronické tabule, světelné reklamní tabule a poutače, elektronické oznamovací tabule, světelná a/nebo elektronická informační média, kompaktní disky, DVD a jiná digitální záznamová média, mechanismy pro zařízení uváděná do chodu vhozením mincí, registrační pokladny, kalkulačky, zařízení na zpracování dat, počítače, počítačové programy (software); (16) papír, lepenka a výrobky z těchto materiálů, a to reklamní, propagační a užitkové výrobky z papíru určené pro propagaci, periodické i neperiodické publikace, informační, reklamní a propagační materiály v rámci této třídy, tiskárenské a kartonážní výrobky, data a databáze na papírových nosičích, losy, sázenky, sázkové tikety, vstupenky; (28) hry, hračky a výrobky určené ke hraní, zařízení na videohry, elektronická herní zařízení, hrací karty, sportovní potřeby, tipovací zařízení, výherní a nevyherní hrací přístroje; (35) reklama, propagace, řízení obchodní činnosti, obchodní administrativa, kancelářské práce, inzertní činnost, vyhledávání sponzorů, prodej reklamních a upomínkových předmětů; (41) vzdělávání, školení, zábava, sportovní a kulturní činnosti, organizování a pořádání loterií, provozování loterií, heren, rulet a kasin, organizování, provozování a pořádání sázkových her, výherních loterií, tombol, soutěží, provozování výherních i nevyherních hracích zařízení, služby vztahující se k hrám, sázení, hazardním hrám (včetně hazardních her na dálku), loteriím, kasinům a ruletám, projekce sportovních přenosů, organizování sportovních sázek a číselných loterií, prodej losů a příjem sázek (zábava), pořádání a organizování kulturních, sportovních a společenských událostí, předprodej a prodej vstupenek (zábava), organizování a pořádání vzdělávacích akcí, provozování sportovních zařízení, zprostředkování v oblasti sázkových her, kurzových a jiných sázek a loterií v rámci této třídy.

(511) 9, 16, 28, 35, 41

(540)

### EXTRA PLAT

- (111) **382984**  
(220) 08.04.2019  
(320) 08.04.2019  
(442) 09.09.2020  
(151) 16.12.2020  
(730) **Agentura OnlineSales.cz, s.r.o.**, Poděbradská 88/55, Praha 9, Hloubětín, 19800, CZ  
(740) zaeRkované s.r.o., Ing. Mgr. Denisa Dudová, Vršovická 478/51, Praha 10, Vršovice, 10100  
(210) O-555141  
(591) Barevná  
(510) (35) propagace a reklama, reklama online, online inzerce v počítačové síti, marketingové služby, marketingové poradenství, marketingové propagace, marketing zboží a služeb pro třetí osoby, produktový marketing, přímý marketing, event marketing (získávání zákazníků pořádáním akcí), partnerský marketing a propojování klientů s ambasadory a partnery, propagace výrobků a služeb jiných subjektů prostřednictvím reklamy na internetových stránkách, reklamní a marketingové služby poskytované prostřednictvím sociálních médií, služby reklamních kanceláří a podpory prodeje, služby navrhování obchodních značek (reklama a propagace), příprava a vývoj reklamních kampaní, příprava kampaní na sociálních sítích, návrhy reklamních a marketingových materiálů, navrhování

propagačních materiálů, tvorba reklamních předmětů a reklam, šíření reklamních, marketingových a propagačních materiálů, plánování marketingových strategií a plánování strategií pro zákazníky o zvýšení povědomí o jejich značce a získání nových klientů, marketingové analýzy a průzkumy, reorganizace obchodních procesů a jejich nastavování, podpora prodeje konkrétních produktů nebo služeb klienta, psaní reklamních textů, zpracování textů, publikace reklamních, inzertních textů, výroba zvukových záznamů k marketingovým účelům, sbírání informací do počítačové databáze, zprostředkování obchodních a komerčních kontaktů, nábor a umísťování zaměstnanců, inzerce pro nábor zaměstnanců, komplexní tvorba náborových nástrojů; (41) psaní textů a publikování textů (s výjimkou reklamních), elektronické publikování, online vydávání elektronických knih a časopisů, poskytování online publikací (bez možnosti stažení), pořádání a zajišťování odborných tematických seminářů, eventů, workshopů a konferencí, organizace a zajišťování společenských a firemních setkání, firemních party, teambuildingů, tvorba programů a scénářů firemních a společenských akcí, vzdělávací informace, odborné informační, poradenské a konzultační služby vztahující se k obchodnímu vzdělávání; (42) navrhování (průmyslový design), průmyslový design (umělecký), grafický design, umělecký design, služby v oblasti designu nových výrobků, obalového designu, designu uměleckých děl a grafického umění včetně veškerého příslušenství a doplňků v rozsahu této třídy, navrhování v oblasti průmyslového designu, navrhování obalů, výzkum v oblasti designu, služby v oblasti designu obchodních značek, příprava designových parametrů na vizuální zobrazení, tvorba a příprava skic a vizualizací pro designy uvedené v této třídě, služby designu webových stránek, design a tvorba webových stránek, výzkum a vývoj výrobků v rozsahu této třídy, odborné poradenství vztahující se k designu, návrh a vytvoření prodejního kanálu na zakázku.

(511) 35, 41, 42

(540)



- (111) **382985**  
(220) 29.11.2019  
(320) 29.11.2019  
(442) 26.02.2020  
(151) 16.12.2020  
(730) **AICCON s.r.o.**, Sokolovská 270/201, Praha 9, Vysočany, 19000, CZ  
(210) O-560214  
(591) Barevná  
(510) (35) reklama, řízení obchodní činnosti, obchodní administrativa, kancelářské práce; (36) pojištění, finančníctví, peněžnictví, služby v oblasti nemovitosti; (39) doprava, balení a skladování zboží, organizování cest; (41) vzdělávání, školení, zábava, sportovní a kulturní činnosti; (42) vědecké a technické služby a související výzkum a projektování, průmyslová analýza a výzkum, návrh a vývoj počítačového hardwaru a softwaru; (45) právní služby, fyzické zabezpečení hmotného majetku a osob, služby poskytované právníky, právními asistenty a osobními advokáty fyzickým osobám, skupinám fyzických osob, organizacím a podnikům.

(511) 35, 36, 39, 41, 42, 45

(540)



- (111) **382986**  
(220) 11.12.2019  
(320) 11.12.2019  
(442) 09.09.2020  
(151) 16.12.2020  
(730) **S&I, s.r.o.**, Vodičkova 708/35, Praha 1, Nové Město, 11000, CZ  
(740) TMS Legal advokátní kancelář s.r.o., JUDr. Martin Soukup Ph.D., Římská 2575/31a, Praha 2, 12000
- (210) O-560455  
(510) (30) zmrzliny, mražené smetanové krémy i s rostlinným tukem, jogurtové, s přísadami ovoce, cukrářské výrobky, cukrovinky, dorty, makronky, cukroví, čokoládové nápoje, čokoládové fontány, chuťové přísady, pekárenské výrobky, keksy, makarony, mandlové těsto, oplatky, pečivo, quiche (slaný koláč), sladké pečivo, sušenky, sušenky máslové, tabletky (cukrovinky), výrobky z kakaa, zákusky, koláče, cikorka a cikorkové směsi použité jako kávové náhražky, hotová káva a kávové nápoje, káva zrnková a mletá, čaj, kakao a jejich náhražky, káva (nepražená), kávové kapsle, kávové esence, kávové koncentráty, kávové oleje, kávové příchutě, kávové sáčky, ledové nápoje na bázi kávy, nápoje z kávy, čaje a kakaa, prášková čokoláda, potraviny rostlinného původu připravené pro konzumaci nebo konzervování, potravinářské dresinky a zahušťovače, záclinky na saláty; (32) piva, nealkoholické nápoje syčené i nesyčené, včetně nápojů minerálních, šumivých, iontových a energetických, sorbety (jako nápoje), nápojové přípravky, sirupy do nápojů, sirupy, koncentráty a jiné přípravky pro přípravu nápojů, ovocné a zeleninové šťávy - v rámci této třídy, mošty, ovocné nektary a nápoje z ovocných šťáv, stolní a minerální vody, diabetické a dietetické nápoje neléčebné, práškové nealkoholické nápoje, práškové přípravky a příchutě pro výrobu nealkoholických nápojů a likérů, obohacené vitamínové nápoje a koncentráty, nealkoholické aperitivy, kvasné mošty, šumivé nápoje a jiné nápoje nealkoholické, ovocné nápoje a šťávy, sirupy a jiné přípravky ke zhotovování nápojů, aperitivy nealkoholické, citronády, koktejly (nealkoholické), nápoje (přípravky na výrobu), sladové pivo, šerbety (nápoje), nízkoalkoholické pivo, pivo, tablety na přípravu šumivých nápojů, voda obsahující lithium a další prvky a nebo vitamíny, proteiny a enzymy, výtažky z chmele na výrobu piva, zeleninové šťávy (nápoje), nealkoholické nápoje s vůní lihu, nealkoholické nápoje s vůní alkoholu; (33) vína, vinařské produkty, alkoholické nápoje (s výjimkou piva), lihoviny, likéry, alkoholické esence, alkoholické výtažky z ovoce, alkoholové extrakty, aperitivy, destilované nápoje, alkoholické mošty, pálenky, nízkoalkoholické nápoje, alkoholické nápoje, digestiva, gin, rum, líhovina z rýže, vodka, whisky, koktejly; (35) pomoc v oblasti obchodního řízení při provozování restaurací, obchodní poradenské služby vztahující se k provozování restaurací a bufetů, řízení obchodní činnosti restaurací, poskytování informací zákazníkům o výrobku, reklama pro třetí osoby, internetové maloobchodní služby ohledně nabytku, zrcadel, polštářů, bytových doplňků, tkanin a textilních výrobků, pokrývek ložnic a ubrusů, ložního prádla, koupelnových textilií, povlaků, záclon a závěsů z textilních nebo plastových materiálů, ručníků, prádla pro domácnost, prostěradel a příkrývek, služby týkající se propagace prodeje, obchodní informační a konzultační služby, administrativní zpracování nákupních objednávek, prezentace výrobků a služeb v komunikačních médiích pro účely velkoobchodu a maloobchodu, online propagace výrobků a služeb v oboru nábytků, interiérového designu, služby elektronického obchodu s doplňky pro domácnost a nábytkem, předvádění zboží prostřednictvím internetu, komerční využití internetu v oblasti obchodu s uvedenými výrobky, propagační činnost a reklama, prodej bytového nábytku, bytového příslušenství a bytových doplňků, prodej koupelnového vybavení a příslušenství, prodej kuchyňského vybavení a příslušenství, nádoby a kuchyňských potřeb, organizování výstav a veletrhů k reklamním účelům; (41) pořádání a organizování vzdělávacích, kulturních, sportovních, soutěžních a jiných zábavních akcí, zajišťování vstupenek na sportovní, kulturní, společenské a jiné zábavní akce, provozování bazénů a sportovišť, činnost vyučovací, vzdělávací a zábavní, pořádání sympozií, konferencí, výstav, provozování diskusního a zájmového klubu, organizování výstav a veletrhů ke vzdělávacím, kulturním, výchovným a zábavním účelům, pořádání zábavných soutěží, provozování tělovýchovných zařízení a zařízení, sloužících k regeneraci a rekondici, půjčovná činnost v rámci této třídy, obstaravatelská, zprostředkovatelská a poradenská činnost v souvisejících uvedených oborech spadajících do této třídy, provozování kinosálů a společenských sálů, pronájem dekorací, půjčování a pronájem přístrojů televizních, rozhlasových a jiných pro přenos zvuku a obrazu, půjčování nosičů zvuku a překladačských nosičů, půjčování sportovního nářadí, provozování tělocvičny a fitness centra, vydávání informačních materiálů, pronájem sálů; (43) pořádání banketů, pořádání svatební recepce, restaurační a barové služby, služby poskytující ubytování a stravování, dočasné ubytování, gastroservis - zásobování restaurací a provozoven

potravinářskými výrobky a nápoji, hromadné dodávání hotových jídel, nápojů do restaurací, jídelen, služby spojené s ubytováním, stravováním a občerstvením, provozování penzionů, hotelů, hostelů, motelů, hostinských činností, snack bary, cafeterie, motoresty, hostince, kantýny, závodní jídelny, menzy, rychlé občerstvení, catering, zajištění stravování při společenských akcích, pohostinství, příprava jídel, společné stravování, podávání jídel a nápojů, příprava jídel a nápojů ke spotřebě, poskytování a obstarávání jídla a nápojů, automat pro občerstvení, zásobování v rámci této třídy, poskytování gastronomických služeb, příprava jídel a výrobků studené kuchyně, pořádání hostin, provozování pizzerie, bufetu, samoobslužné restaurace, kavárny, vinárny, poradenství v oboru hotelnictví, poradenství v oboru gastronomie, zajišťování hotelových pobytů, pronájem apartmánů, sálů, salonků a jiných nebytových prostor obsažených v této třídě, poradenství v oboru provozování hotelů a gastronomických provozů.

- (511) 30, 32, 33, 35, 41, 43  
(540)



- (111) **382987**  
(220) 22.04.2020  
(320) 22.04.2020  
(442) 09.09.2020  
(151) 16.12.2020  
(730) **můjduchod.cz, s.r.o.**, Sokolovská 40/57, Praha 8, Karlín, 18600, CZ  
(210) O-560555  
(591) Barevná  
(510) (35) reklamní, marketingové a propagační služby, pomoc v obchodní a podnikatelské činnosti, management a administrativní služby.  
(511) 35  
(540)



- (111) **382989**  
(220) 27.01.2020  
(320) 27.01.2020  
(442) 09.09.2020  
(151) 16.12.2020  
(730) **ALL4TREES, s.r.o.**, č. p. 147, Otavice, 27327, CZ  
(210) O-561348  
(510) (35) maloobchodní prodej chemikálií pro použití v zahradnictví, maloobchodní prodej chemikálií pro použití v lesnictví, maloobchodní služby v oblasti zahradnických výrobků, maloobchodní a velkoobchodní činnost, nákup a prodej, vše ve vztahu k výrobkům z oblasti zahradnictví, lesnictví, zemědělství a službám výškových prací, administrativní správa projektů, inventarizace ploch a prvků; (40) zpracování a přeměna materiálů, zpracování dřevní hmoty, štěpkování, ekologická likvidace dřevního dopadu; (42) architektonické a inženýrské služby, inženýrské práce a služby počítačem podporovaných inženýrských prací, inženýrské služby pro třetí osoby, architektonické služby, architektonické služby vztahující se k rozvoji pozemků, přírodovědné služby, hodnocení životního prostředí, hodnocení rizik v oblasti životního prostředí, inženýrské služby týkající se zpracování dat, kreslení (technické), hodnocení kvality dřevin (na stojato) a návrhy péstebních opatření v rámci této třídy, provádění technického dozoru v oblastech zahradnictví, zemědělství, lesnictví a prací ve výškách včetně provádění technického dozoru při řezu stromů, kácení stromů a realizace základních úprav v rámci této třídy; (44) poskytování informací týkajících se výsadby zahradních stromů, poskytování informací k určování rostlin a květin pro zahradnické účely, služby v oblasti zahradnictví, služby

zahradni architektury, péče o rostliny (zahradnické služby), zemědělské služby, služby akvakultury, lesnické služby, služby v oblasti prací ve výškách, včetně provádění řezu stromů, kácení stromů, realizace zahradních úprav, konzultační služby v oblasti zahradnictví, zemědělství, lesnictví, design zahrad a parků a krajinné zeleně.

(511) 35, 40, 42, 44

(540) **ŘEŠTE STROMY S NÁMI - ŘEŽTE STROMY S NÁMI**

(111) **382990**

(220) 13.03.2020

(320) 13.03.2020

(442) 29.04.2020

(151) 16.12.2020

(730) **PELSAN TEKSTİL ÜRÜNLERİ SANAYİ VE TİCARET ANONİM ŞİRKETİ**, Osmangazi Mahallesi, Cemil Meriç Caddesi, No: 4 - 34522, Esenyurt, İstanbul / Turkey, TR

(740) KOREJZOVA LEGAL v.o.s., JUDr. Petra Sauvage de Brantes advokátka, Korunní 810/104, Praha 10, Vinohrady, 10100

(210) O-562423

(591) Barevná

(510) (5) hygienické přípravky k léčebným účelům, hygienické vložky, hygienické tampony, náplasti, obvazové materiály, pleny, včetně těch vyrobených z papíru a textilií, dětské plenky z papíru, dětské plenky z textilie, dětské ubrousky z papíru, papírové pleny pro dospělé, textilní pleny pro dospělé, pleny pro domácí zvířata; (24) tkané nebo netkané textilie, textilní výrobky pro domácí použití, nezahmuté v jiných třídách, záclony, přehozy na postele, prostěradla (textilie), povlaky na polštáře, deky, prošívané postelové přehozy a přikrývky, ručníky, vlajky, vlaječky, textilní etikety, zavínovací peřinky (zavinovačky); (40) zpracování obecných kovů, zpracování drahých kovů, vyvolání fotografií a kinematografických filmů, fotosazba, tisk fotografií, hlubotisk, zpracování potravin pro použití ve výrobě, poskytování informací v oblasti výroby potravin, porážka zvířat, zpracování kůže a kožešin, sedlářství, úprava a zpracování textilií, zpracování vlny, krejčovství, vyšívání, zpracování dřeva a feziva, rámování uměleckých děl, zpracování kapalin, chemikálií, plynů a vzduchu pro průmyslové použití, broušení skla a optického skla, zakázková montáž materiálů pro jiné osoby, služby zubního technika, vypalování keramiky, výroba energie, pronájem generátorů, úprava papíru, tisk, vazba knih, zpracování plastů.

(511) 5, 24, 40

(540)



(111) **382991**

(220) 19.03.2020

(320) 19.03.2020

(442) 09.09.2020

(151) 16.12.2020

(730) **Hankook Technology Group CO., Ltd.**, 133, Teheran-ro (Yeoksam-dong), Gangnam-gu, Seoul, KR

(740) Mgr. Alexandr Vališ, advokát, Maiselova 38/15, Praha 1, Josefov, 11000

(210) O-562582

(510) (12) pneumatiky pro automobily, pneumatiky pro bicykly, obaly pro pneumatiky, pouzdra pro pneumatiky, pneumatiky pro motocykly, lepicí gumové záplaty pro opravy duší, duše pro bicykly, duše pro motocykly, duše pro pneumatiky plněné vzduchem, duše pro kola vozidel, duše pro pneumatiky vozidel, zavazadlové sítě pro vozidla, pneumatiky plněné vzduchem, soupravy pro opravy duší, ráfky pro kola vozidel, krytý sedel pro bicykly, krytý sedel pro motocykly, bezpečnostní pásy pro sedadla vozidel, brzdové segmenty pro vozidla, tlumiče nárazů pro vozidla, nosiče lyží pro auta, hroty do pneumatik, hřeby do pneumatik, pneumatiky pro kola vozidel, pneumatiky bez vzduchu pro kola vozidel, běhouny k protektorování pneumatik, běhouny pro vozidla (válečkové pásy), běhouny pro vozidla (traktorového typu), bezdušové pneumatiky pro bicykly,

bezdušové pneumatiky pro motocykly, ventily pro pneumatiky vozidel, pneumatiky kolových vozidel.

(511) 12

(540)



(111) **382992**

(220) 25.03.2020

(320) 25.03.2020

(442) 09.09.2020

(151) 16.12.2020

(730) **Masarykova univerzita**, Žerotínovo náměstí 617/9, Brno, Brno-město, 60200, CZ

**Centrum podpory zdraví z.ú.**, Veleslavínova 3108/14, Ústí nad Labem, Ústí nad Labem-centrum, 40011, CZ

(740) HARBER IP s.r.o., Dukelských hrdinů 567/52, Praha 7, Holešovice, 17000

(210) O-562682

(510) (16) odborné periodické a neperiodické publikace zveřejňované v tištěné podobě, papír, lepenka, tiskárenské výrobky, tiskoviny, časopisy, periodika, knihy, skripta, učebnice, učební pomůcky v tištěné formě, kuchařské knihy, slovníky, tištěné manuály, návody, sylaby, sborníky a katalogy, brožury, formuláře, billboardy (papírové), ročenky, příručky, potřeby pro knižní vazby, fotografie, obrazy, kalendáře, diáře, plakáty, transparenty a další propagační materiály spadající do této třídy, papírnické výrobky; (35) reklamní, propagační a inzertní činnost a služby, reklama a propagace v oblasti prevence dětské obezity, elektronická inzerce, on-line inzerce, zpracování reklamních textů, inzerce prostřednictvím médií, šíření reklamních a propagačních předmětů, poskytování obchodních informací, organizování výstav komerčních, reklamních a propagačních, kancelářské práce, kopírování nebo rozmnožování, tvorba multimediálních prezentací pro reklamní účely, prezentace služeb v komunikačních médiích, zpracování informací a dat, záznam, přepis, vyhledávání, kompilace, systematizace dat a informací, analýza obchodních dat a informací, zpracování a kompilace matematických a statistických údajů, poskytování statistických informací, rozhlasová reklama, rozšiřování reklamních materiálů zákazníkům (letáky, prospekty, tisky, vzorky), rozšiřování reklamních nebo inzertních materiálů, obchodní administrativa, marketingové studie, poskytování obchodních informací prostřednictvím webových stránek, sestavování statistiky, televizní reklama, zpracování textů, distribuce reklamních tiskovin a reklamních nosičů informací; (41) výchovná, vzdělávací a zábavní činnost, školení, školství, výchova, vyučování, vzdělávání, pořádání odborných seminářů, kurzů, konferencí, pořádání vědeckých kongresů a jiných vzdělávacích akcí, včetně lektorské činnosti, ediční činnost, publikační činnost, vydavatelská a nakladatelská činnost, zejména vydávání novin, časopisů, knih, učebních textů, skript, učebnic, publikace výsledků odborných pedagogických a vědeckých aktivit včetně vydávání tiskovin prostřednictvím počítačových sítí, vydávání odborných periodik, monografií, odborných referátů, pořizování videozáznamů, fotografií, organizování sportovních akcí a kulturních aktivit, výchovně-zábavní klubové služby, organizace společenských a kulturních akcí, organizace, provozování a provádění her a soutěží, provozování sportovních zařízení, knihovny, půjčování knih, vydávání textů, s výjimkou reklamních a náborových, poskytování on-line elektronických publikací, poskytování poradenství v oboru vzdělávání, organizování a vedení kongresů, kolokvií, konferencí a sympozií, nahrávání nosičů dat, překladatelské služby, služby pro oddech a rekreaci, plánování, pořádání, organizování a vedení školení, seminářů, večírků, konferencí, workshopů, vzdělávacích a zábavních soutěží a pracovních setkání, odborné vzdělávání v oblasti prevence zdravotních problémů, poskytování výuky v oblasti výživy a prevence dětské obezity; (42) vědecké a technologické služby a související výzkum a projektování, navrhování a vývoj

počítačového hardwaru a softwaru, návrh a vývoj počítačových databází, přenos dat na elektronické nosiče, audiokazety, videokazety se záznamy obrazu a zvuku, tvorba a správa webových stránek pro třetí osoby, návrh a vývoj softwaru pro použití v oblasti zdraví a prevence dětské obezity, instalace, údržba a opravy softwaru pro použití v oblasti zdraví a prevence dětské obezity, aktualizování softwaru pro použití v oblasti zdraví a prevence dětské obezity, vývoj aplikací k počítačovým programům pro použití v oblasti zdraví a prevence dětské obezity, vývoj databází a jiných datových systémů pro jejich zpracování, vědecký výzkum v oblasti sledování zdraví (lékařský výzkum), webhostingové služby a software jako služba a pronájem softwaru, navrhování, programování webových stránek, tvorba a údržba webových stránek pro mobilní telefony, správa sítí, poskytování software (pronájem), poradenství v oblasti informačních technologií, převod počítačových dat a programů (s výjimkou fyzického převodu), převod dat nebo dokumentů z fyzických nosičů na elektronické nosiče, zálohování dat, vytváření virtuálních počítačových 3D animací a modelů, navrhování a realizace automatizovaných systémů řízení, programátorská činnost, grafický design; (44) poradenství v oblasti stravování a výživy, konzultace, odborné konzultace a informace v oboru prevence obezity, konzultační služby týkající se výživy, poskytování informací týkajících se dietního a výživového poradenství, nutriční poradenství.

(511) 16, 35, 41, 42, 44  
(540)



(111) **382993**  
(220) 27.03.2020  
(320) 27.03.2020  
(442) 09.09.2020  
(151) 16.12.2020  
(730) **Doležal Pavel**, Libonice 63, Hořice, 50801, CZ  
(210) O-562729  
(591) Barevná  
(510) (7) výfukové systémy pro vozidla, výfuky pro motory, výfuky pro pozemní vozidla, stroje na tlakové čištění; (40) regenerace použitých katalyzátů.  
(511) 7, 40  
(540)



(111) **382995**  
(220) 22.04.2020  
(320) 22.04.2020  
(442) 03.06.2020  
(151) 16.12.2020  
(730) **PTT Oil and Retail Business Public Company Limited**, 555/2, Energy Complex, Building B, 12th Floor, Viphavadee-Rangsit Road, Chatuchak Sub-District, Chatuchak District, Bangkok 10900, TH

(740) Baker & McKenzie s.r.o., advokátní kancelář, JUDr. Jiří Čermák, Klimentská 46/1216, Praha 1, 11002  
(210) O-563339  
(591) Barevná  
(510) (30) káva hotová v plechovce, pražená káva, instantní pražená káva, mletá pražená káva, černá káva, rozpustná káva, instantní rozpustná káva, ledová káva, čerstvá káva, káva s mlékem, káva espresso, kávové nápoje, nápoje na bázi kávy, kávové míchané nápoje, kávová zrna, kakaové nápoje, čokoládové nápoje, čajové nápoje, nápoje na bázi čokolády, nápoje na bázi čaje, kakaové míchané nápoje, čokoládové míchané nápoje, čajové míchané nápoje, přípravky k výrobě kávových nápojů, přípravky k výrobě kakaových nápojů, přípravky k výrobě čokoládových nápojů.  
(511) 30  
(540)



(111) **382996**  
(220) 23.04.2020  
(320) 23.04.2020  
(442) 09.09.2020  
(151) 16.12.2020  
(730) **HC Slavia Praha a.s.**, Vladivostocká 1460/10, Praha 10, 10000, CZ  
(740) Advokátní kancelář Krejčík & Partneři, JUDr. Vladimír Krejčík, Londýnská 59, Praha 2, 12000  
(210) O-563357  
(591) Barevná  
(510) (9) ochranné helmy pro sportovní účely, ochranné brýle pro sportovní účely, chrániče hlavy pro sport, chrániče holení (sportovní pomůcky), chrániče úst (sportovní pomůcky), chrániče zubů, magnetické identifikační karty, nosiče zvukových záznamů, optické datové nosiče; (16) brožury, časopisy (periodika), desky na dokumenty, držáky na fotografie, formuláře (tištěné), fotografie (tištěné), letáky, listky, kalendáře, kancelářské potřeby s výjimkou nábytku, karty, knihy, kroužkové zápisníky, zápisníky, bloky (kancelářské potřeby), plakáty, pohlednice, psací potřeby, razítka, samolepky (papírenské zboží), sběratelské karty, ne hrací karty, stojánky na tužky, tužky, záložky do knih, tištěné publikace, papírové vlajky, prospekty, zpravodaje; (18) batohy, cestovní tašky, dámské peněženky, deštníky, diplomatické kufříky, kabelky, klíčenky, kufrы, kufrы na kolečkách, pouzdra na vizitky, slunečníky, sportovní tašky; (21) hrnky, podtácky pod pивní sklenice, sklenice na pití, nádoby na pivo, džbány, hmičky, lahve na pití pro sportovní účely, výrobky z uměleckého a užitkového skla a porcelánu, suvenýry spadající do této třídy, šálky, vlajky, ručníky, utěrky, to vše spadající do této třídy; (25) bundy a krátké kabáty s výplní, čepice, obuv, opasky, sportovní dresy, sportovní obuv, sportovní tílka, sportovní vyšší obuv, sukně, svetry, šály, šátky a šály, spodní prádlo, trička, košile, kravaty, župany; (28) brusle na led, hokejky, chrániče holení (sportovní potřeby), ochranné vycpávky (jako součást sportovní výstroje), síť (sportovní potřeby), kolenní chrániče (sportovní potřeby), loketní chrániče (sportovní potřeby), hrací karty, sportovní suspenzory pro muže (sportovní výstroj), suspenzory pro sporty; (33) vína, alkoholické nápoje s výjimkou piva; (35) propagace, reklama; (41) vydávání knih, online vydávání elektronických knih a časopisů, pořádání soutěží (vzdělávacích nebo zábavných), předprodej vstupenek (zábava), pořádání sportovních soutěží, provozování sportovních zařízení, služby klubů zdraví (zdravotní a kondiční cvičení), sportovní tábory, tělesná výchova, vedení kurzů kondičního cvičení.  
(511) 9, 16, 18, 21, 24, 25, 28, 33, 35, 41

(540)



palladia, drahé kovy a jejich slitiny, výrobky z drahých kovů nebo posříbřeného nebo pozlaceného kovu, které nejsou zahrnuty v jiných třídách, šperky, drahokamy, hodinářské výrobky a chronometrické, mince a cihly z drahých kovů.

(511) 14  
(540)



(111) **382997**

(220) 06.05.2020

(320) 06.05.2020

(442) 09.09.2020

(151) 16.12.2020

(730) **Myslbeková Milada**, Kloboukova 2261/79, Praha, 14800, CZ

(210) O-563627

(510) (28) vánoční ozdoby a dekorace; (35) propagační činnost a reklama v oblasti vánočních ozdob, grafická úprava pro reklamní účely; (41) filmová, zvuková, obrazová a multimediální produkce a fotografie, pořádání a organizování vzdělávacích akcí, poskytování online soutěží, poskytování informací v oblasti vzdělávání a zábavy; (42) umělecký design, oděvní návrhářství, průmyslový design.

(511) 28, 35, 41, 42

(540)



(111) **382999**

(220) 13.05.2020

(320) 13.05.2020

(442) 09.09.2020

(151) 16.12.2020

(730) **Kohoutová Helena**, Kamenická 303/39, Praha 7, Bubeneč, 17000, CZ

(210) O-563825

(591) Barevná

(510) (35) propagační činnost, reklama, pomoc při provozování obchodů a obchodních činností průmyslového nebo obchodního podniku, jakož i služby reklamních kanceláří, vydávání, zveřejňování, oznámení, vyhlášení a publikování reklamního textu, pronájem reklamní doby v komunikačních médiích, reklama a propagace, venkovní reklama, rozšiřování reklamních nebo inzertních materiálů, televizní reklama, rozhlasová reklama, reklama online v počítačové síti, služby a poradenství v obchodní činnosti; (38) televizní vysílání; (41) sportovní a kulturní aktivity, služby, jejichž cílem jsou zábavy, rozptýlení a rekreace osob, organizování a vedení kongresů, seminářů a konferencí, organizování živého vystoupení, nahrávání videopásky, organizování a plánování večírků, fotografování, obrazové zpravodajství organizování vzdělávacích a zábavných soutěží, výroba videofilmů, vydávání knih, výroba rozhlasových a televizních programů.

(511) 35, 38, 41

(540)

(111) **382998**

(220) 13.05.2020

(320) 13.05.2020

(442) 09.09.2020

(151) 16.12.2020

(730) **KALITA-FINANCE, s.r.o.**, Tatarkova 728/12, Praha 4, Háje, 14900, CZ

(210) O-563822

(510) (14) drahé kovy částečně zpracované, drahé kovy zpracované nebo polozpracované drahé kovy, drahé kovy surové nebo jako polotovary, drahé kovy jako surovina nebo polotovary, kovové odznaky na nošení (drahé kovy), drahé kameny, perly a drahé kovy, jakož i jejich imitace, zlaté mince, upomínkové mince, sběratelské mince, pamětní mince, stříbrné cihly, slitiny zlata, slitiny stříbra, surové slitiny stříbra, zlaté klenoty, zlato, klenoty obsahující zlato, zlato surové nebo tepané, zlato, surové nebo jako polotovary, zlaté náramky, zlaté medaile, zlaté řetízky, zlaté řetízky s hranatými očky, zlaté prsteny, stříbro, surové stříbro, stříbro a jeho slitiny, stříbro surové nebo tepané, stříbro, surové nebo jako polotovary, stříbrné hodinky, stříbrné náušnice, stříbrné ingoty, stříbrné náhrdelníky, stříbrné náramky, stříbrné ingoty, zlaté ingoty, platina (kov), zlaté náušnice, zlaté náhrdelníky, vzácné kovy a jejich slitiny, šňůrkové řetízky ze vzácného kovu, medailony ze vzácných kovů, medaile ze vzácných kovů, ingoty ze vzácných kovů, figurky ze vzácných kovů, šperky ze vzácných kovů, krucifixy ze vzácných kovů, jiné než šperky, kazety na šperky, kromě kazet ze vzácných kovů, platina, platina a její slitiny, platinové hodinky, platinové prsteny, klenoty z platiny, ingoty ze slitin platiny, palladium, slitiny

HELAS

PODNIKATELSKÁ PLATFORMA



BULHARSKO

ČESKO

ČESKÁ REPUBLIKA

ČESKO

ČESKÁ REPUBLIKA

ČESKO

ČESKÁ REPUBLIKA

ČESKO

ČESKÁ REPUBLIKA

ČESKO

ČESKÁ REPUBLIKA

ČESKO

ČESKÁ REPUBLIKA

ČESKO

ČESKÁ REPUBLIKA

ČESKO

(111) **383000**

(220) 14.05.2020

(320) 14.05.2020

(442) 09.09.2020

(151) 16.12.2020

(730) **NIKINI s.r.o.**, Na Roudné 289/27, Plzeň, Severní Předměstí, 30100, CZ

(210) O-563838

(510) (14) klenoty a šperky, pouzdra na šperky a pouzdra na hodiny a hodinky, drahé kameny, perly a drahé kovy, jakož i jejich imitace, ostatní výrobky z drahých kovů a z drahých kamenů, jakož i z jejich imitací, obsažené v této třídě; (24) látky, textilie, textilní filtrační materiály, textilní výrobky a náhradní součásti pro textilní výrobky, tkaniny, materiály používané při filtraci (textilní), látky na oděvy, žerzejové materiály na oděvy, elastické

látky na oděvy, textilní podšívky na oděvy, elastické pleteniny na sportovní oděvy; (25) oděvy, chlapecké oděvy, těhotenské oděvy, roláky (oděvy), papírové oděvy, běžecké oděvy, dupačky (oděvy), oděvy nepromokavé, domácí oděvy, svetry (oděvy), sportovní oděvy, voděodolné oděvy, konfekční oděvy, zástěry (oděvy), rukávniky (oděvy), pletené oděvy, topy (oděvy), svrchní oděvy, letecké oděvy, flisové oděvy, pulovry (oděvy), dětské oděvy, plážové oděvy, opasky (oděvy), pásky (oděvy), plavecké oděvy, rybářské oděvy, saka (oděvy), cvičební oděvy, gymnastické oděvy, šátky (oděvy), šortky (oděvy), večerní oděvy, lyžařské oděvy, oteplovací oděvy, džíny (oděvy), spodničky (oděvy), štolý (oděvy), hedvábné oděvy, lněné oděvy, společenské oděvy, vlněné oděvy, kroje (oděvy), kašmírové oděvy, pracovní oděvy, rukavice (oděvy), dámské oděvy, body (oděvy), kapuce (oděvy), šály (oděvy), závoje (oděvy), zápasnické oděvy, kombinézy (oděvy), kožené oděvy, vyšivané oděvy, církevní oděvy, latexové oděvy, alby (liturgické oděvy), gabardénové pláště (oděvy), spodní prádlo (oděvy), oděvy z kožešin, oděvy pro cyklisty, kalhotky dětské (oděvy), oděvy pro motoristy, kožené pásky (oděvy), tepelně izolované oděvy, trojdílné obleky (oděvy), prošívané bundy (oděvy), oděvy na judo, oděvy na triatlon, oděvy na krasobruslení, látkové pásky (oděvy), tradiční japonské oděvy, oděvy na surfování, oděvy pro dívky, oděvy z plyše, mateřské pásy (oděvy), oděvy na bruslení, oděvy na tenis, fúlarové šátky (oděvy), kojenecké svrchní oděvy, plenkové kalhoty (oděvy), kožesiny boa (oděvy), pánské oděvy, pánská konfekce, svrchní oděvy pro dívky, svrchní oděvy na rozcvičení, opasky na peníze (oděvy), oděvy na bojová umění, oděvy na ochranu oblečení, výbavy pro novorozence (oděvy), klapky na uši (oděvy), límce a límečky (oděvy).

(511) 14, 24, 25

(540)

**NIKINI**

(111) **383001**

(220) 18.05.2020

(320) 18.05.2020

(442) 09.09.2020

(151) 16.12.2020

(730) **T-Group Dance Studio, z.s.**, Luční 2555/32, Brno, Žabovřesky, 61600, CZ

(210) O-563924

(591) Barevná

(510) (25) oděvy, sportovní oděvy, dresy, sportovní spodní prádlo, bundy sportovní, kostýmy, potítka, návleky, chrániče (jako součást oděvů), šátky, šály, čelenky, čepice, opasky, rukavice; (35) design reklamních materiálů, reklamní a propagační činnost, reklama on-line v počítačové síti, módní přehlídky pro reklamní účely, pomoc při řízení obchodní činnosti, předvádění (služby modelek) pro reklamní účely a podporu prodeje; (41) výchova, vzdělávání, soukromá výuka, zábava, sportovní a kulturní aktivity, pořádání divadelních představení, gymnastický výcvik, výuka v oblasti tance a akrobacie, pohybová výchova, pořádání kurzů, instruktáž fitness tréninků, organizace a pořádání koncertů, pořádání plesů, cvičení, organizování soutěží, organizování sportovních soutěží, organizování tanečních lekcí, provozování sportovních zařízení, tělesná výchova, vyučování, organizování a předvádění živých vystoupení, výroba filmů s výjimkou reklamních.

(511) 25, 35, 41

(540)



(111) **383002**

(220) 25.05.2020

(320) 25.05.2020

(442) 09.09.2020

(151) 16.12.2020

(730) **Out Of Box s. r. o.**, Vetrárska 10126/23, Bratislava, 821 06, SK

(740) Law & Tech s.r.o., Rooseveltova 809/22, Košice, 040 01

(210) O-564081

(510) (14) prsteny (šperky), přívěsky, přívěsky (šperky, klenoty), řetízký (klenoty), náušnice; (35) obchodní služby a informace pro spotřebitele, reklamní, marketingové a propagační služby, reklama, služby zprostředkovatelské práce, služby obchodního zprostředkování a poradenství v oboru prodeje výrobků a poskytování služeb, poskytování obchodního prostoru on-line pro nakupující a prodávající výrobků a služeb, poradenské služby v oblasti zprostředkování zboží a služeb, maloobchod a velkoobchod s výše zveřejněnými výrobky ve třídě 14, zprostředkování uvádění na trh a obchodu s výše uvedenými výrobky třídy 14.

(511) 14, 35

(540)

**Otiskáček**

(111) **383003**

(220) 25.05.2020

(320) 25.05.2020

(442) 09.09.2020

(151) 16.12.2020

(730) **FHS Exclusive Agents s.r.o.**, Jankovcova 1569/2c, Praha 7, Holešovice, 17000, CZ

(740) CEE Attorneys s.r.o., advokátní kancelář, Mgr. Martina Schützová, Jankovcova 1569/2c, Praha 7, Holešovice, 17000

(210) O-564088

(591) Barevná

(510) (35) agenturní služby zaměřené na propagaci sportovních osobností, obchodní management profesionálních sportovců, obchodní management pro sportovce, propagační management osobností z oblasti sportu, zprostředkování obchodů s výrobky a službami v oblasti sportu, propagace a reklama, zprostředkování reklamy, řízení obchodní činnosti sportovců, propagace sportovních soutěží a akcí, zprostředkování propagace, zprostředkování zaměstnání, administrativní služby, propagační služby, marketingové služby, nákupní služby, zajišťování nákupu zboží pro třetí osoby, marketingové poradenství, personální poradenství, profesionální obchodní poradenství, poradenství v oblasti akvizic, poradenství ohledně propagační činnosti, poradenství v reklamě, administrativní služby související s odkazováním klientů na právníky, poradenství týkající se kariéry (nikoliv poradenství o vzdělávání a školení); (41) zprostředkování vstupenek na zábavní akce, organizace seminářů, organizace turnajů, organizace sportovních soutěží a činností, organizace zábavních aktivit, organizace sportovních akcí, mimoškolní výchova a vzdělávání, pořádání kurzů, školení, včetně lektorské činnosti, provozování tělovýchovných a sportovních zařízení, překladatelská a tlumočnická činnost; (45) zprostředkování poskytování právních služeb.

(511) 35, 41, 45

(540)

**EXCLUSIVE AGENTS**  
FOOTBALL - HOCKEY - SPORT

(111) **383004**

(220) 09.06.2020

(320) 09.06.2020

(442) 09.09.2020

(151) 16.12.2020

(730) **Arab Anas**, Štefánikova 91/20, Brno, 60200, CZ

(210) O-564188

(591) Barevná

(510) (29) cibulové kroužky, falafel, guacamole (pomazánka z avokáda), humus (cizrnová pomazánka), kompoty, krokety, maso, mléčné výrobky, párky, klobásy, salámy, párky na přípravu hotdogů, párky na tyče (v kukuřičném těstíčku), pokrm z ryb pro lidskou spotřebu, polévky, pomazánky na bázi ořechů, pomazánky na chléb obsahující tuk, potraviny na bázi ryb, ryby, ne živé, rýžové mléko, rýžové mléko pro kulinářské použití, smažené pokrmy z brambor, sójové karbanátky, sýr, tahini (pasta ze sezamových semínek), tajine (hotové jídlo z masa, ryb nebo zeleniny), uzeniny, uzeniny obsahující krev, uzeniny v těstíčku, vepřové maso, vývarové koncentráty, vývary, zeleninové saláty, zpracovaná sladká kukuřice, zvěřina; (30) arašídové cukrovinky, bulgur, burritos, čaj, cereální tyčinky, bonbony, chléb,



cheeseburgery (sendviče), chalva, cereální tyčinky s vysokým obsahem proteinů, čokoládové nápoje s mlékem, čokoláda, cukr, cukrářské výrobky, cukrovinky, dorty, dresinky, fondány (cukrovinky), hotová jídla na bázi nudlí, křehké pečivo - sušenky, koláče, knedlíky na bázi mouky, kávové nápoje s mlékem, kečup, káva, kakaové nápoje s mlékem, kakao, jedlý papír, jedlý rýžový papír, jamí závitky, kukuřičná kaše, ledové tříště se slazenými červenými fazolemi, ledový čaj, lívance, zmrzlina, zeleninové a ovocné omáčky k masům (dochucovadla), sušenky, suši, svačinové občerstvení na bázi cereálií, svačinové občerstvení na bázi rýže, tabbouleh (arabský salát), tacos, těstoviny, tortily, vafle, rýžové chlebičky, salátové zálivky, sendviče, sladké žemle, sorbety (zmrzliny), pralinky, pražená kukuřice, pražená kukuřice (popcorn), produkty určené ke konzumaci v mraženém stavu, pudink, pudinky, rajčatová omáčka, quiche (slaný koláč), pizza, picalilli, pečivo (typu housky, rohlíky), párky v rohlíku (sendviče), palačinky, mrazem sušená jídla s rýží jako hlavní složkou, mrazem sušená jídla s těstovinami jako hlavní složkou, mražený jogurt (mražený sladký výrobek), nápoje na bázi čaje, nápoje na bázi čokolády, nápoje na bázi heřmánku, nápoje na bázi kaka, nápoje na bázi kávy, nudle, omáčky na těstoviny, makaróny, makronky (cukroví); (32) energetické nápoje, izotonické nápoje, limonády, minerální vody (nápoje), mošt, nápoje na bázi rýže, jiné než náhražky mléka, nápoje na bázi sóji, jiné než náhražky mléka, nápoje ze syrovátky, nealkoholické aperitivy, nealkoholické koktejly, nealkoholické nápoje, nealkoholické nápoje na bázi medu, nealkoholické nápoje s příchutí kávy, nealkoholické nápoje s příchutí čaje, nealkoholické nápoje z ovocných šťáv, nealkoholické nápoje z aloe vera, nealkoholické ovocné nektary, nealkoholické výtažky z ovoce, nealkoholický cider, nekvašený hroznový mošt, ovocné šťávy, perlivé vody, pivo, prášky pro přípravu šumivých nápojů, přípravky pro výrobu nápojů, přípravky pro výrobu sodovky, rajčatová šťáva (nápoje), sirupy pro přípravu limonád, sirupy pro přípravu nápojů, sladové pivo, sodová voda, smoothie (mixované nápoje z čerstvého ovoce nebo zeleniny), sorbety (nápoje), stolní vody, vody (nápoje), zázvorové pivo, orgeada, zeleninové šťávy (nápoje); (35) administrativní služby, administrativní zpracování objednávek, aktualizace a údržba dat v počítačových databázích, aktualizace a údržba údajů v rejstřících, aktualizace reklamních materiálů, analýza nákladů a cen, aranžování výkladů, cílené zaslání reklamních materiálů, cílený marketing, dočasný obchodní management, externí správa společností, fakturace, fotokopírování, grafická úprava pro reklamní účely, indexace webových stránek pro obchodní nebo reklamní účely, kopírování dokumentů, maloobchodní služby v oblasti uměleckých děl poskytované uměleckými galeriemi, marketing, marketing v rámci vydávání softwaru, návrh reklamních materiálů, nábor zaměstnanců, obchodní informace, zprostředkování reklamy, zprostředkování propagace, zprostředkování obchodů v oblasti propojení možných soukromých investorů s podnikateli, kteří potřebují financování, zprostředkování obchodů, zprostředkování obchodních informací, zprostředkování dovozu a vývozu, zpracování textu, zásobovací služby pro jiné osoby (nákup zboží a služeb pro jiné podniky), vyhledávání sponzorů, vydávání reklamních textů, venkovní reklama, vedení počítačové evidence, účetnictví, systematizace údajů do počítačových databází, subdodavatelské služby (pomoc v obchodní činnosti), styk s veřejností, srovnávání cen, průzkum veřejného mínění, psaní reklamních textů, reklama, řízení obchodní činnosti hotelů, řízení obchodní činnosti nezávislých poskytovatelů služeb, rozhlasová reklama, sběr údajů do počítačových databází, sestavování katalogů informací pro obchodní či reklamní účely, sestavování statistiky, šíření reklamních materiálů, sjednávání a uzavírání obchodních transakcí pro třetí strany, sjednávání obchodních smluv pro jiné osoby, průzkum trhu, pronájem reklamních ploch, pronájem reklamního materiálu, propagace, propagace výrobků a služeb prostřednictvím sponzorování sportovních akcí, provozování online trhu pro kupující a prodejce výrobků a služeb, pronájem billboardů (reklamních tabulí), PPC reklama, předvádění zboží, poskytování služeb průzkumu trhu, poskytování obchodních informací prostřednictvím webových stránek, poskytování informací o obchodních kontaktech, obchodní průzkum, online inzerce v počítačové síti, optimalizace návštěvnosti webových stránek, optimalizace vyhledávačů pro účely podpory prodeje, podpora prodeje jiných osob, pomoc při řízení obchodní činnosti, pomoc při řízení obchodních či průmyslových podniků, popotávky, pořádání módních přehlídek pro reklamní účely, pořádání výstav pro obchodní či reklamní účely, poradenské služby pro obchodní vedení; (43) bary, bufety, hotelové služby, informace a poradenství týkající se přípravy pokrmů, jídelny, kavárny, penziony, motely, pronájem jednacích místností, pronájem kuchyňských přístrojů, pronájem přechodného ubytování, pronájem židlí, stolů, ubrusů, skleněného nádobí, restaurace, rezervace přechodného ubytování, rezervace ubytování v hotelech, rezervace ubytování v penzionech, samoobslužné jídelny, samoobslužné restaurace, služby recepce pro přechodné ubytování (správa odjezdů a

příjezdů), služby ubytovací kanceláře (hotely, penziony), turistické ubytovny, zajištění stravování, zdobení dortů, zdobení jídel.

(511) 29, 30, 32, 35, 43  
(540)



(111) **383005**  
(220) 02.06.2020  
(320) 02.06.2020  
(442) 09.09.2020  
(151) 16.12.2020  
(730) **BURGR JAKO KRÁVA s.r.o.**, Náměstí 339, Starý Kolín, 28123, CZ  
(740) Macek and Partners, Mgr. Jiří Macek, Sázkavská 751/16, Praha 2, Vinohrady, 12000  
(210) O-564296

(510) (29) bramborové lupínky, bramborové lupínky s nízkým obsahem tuku, drůbež, droby, vnitřnosti, dršťky, hranolky, játra, játrová paštika, jedlé oleje, jedlé tuky, jelito, krvavá tlačěnka, klobásy, salámy, párky, koncentráty (bujóny, vývary), konzervy masové, krokety, maso, maso (konzervované), masové extrakty, mléčné nápoje, mléčné výrobky, mléko, mléko (bílkovinnové -), okurky nakládané, paštika játrová, polévky, rajčatový protlak, slanina, sýry, šunka, tukové pomazánky, tuky jedlé, uzeniny, vejce, výtažky masové, zvěřina, žlutek, párky; (30) aromatické přípravky do potravin, hořčice, housky, chléb, chuťové přísady, jemné pečivo, kečup, koření, led na osvěžení, ledový čaj, masové šťávy (omáčky), nápoje (kakaové, čokoládové, kávové), nápoje na bázi čaje, nové koření, omáčky (chuťové přísady), paprika (koření), pečivo s masovou náplní, pepř, pizzy, příchutě (aroma), příchutě do potravin, rajčatová omáčka, rohlíky, sendviče, skořice (koření), sladké pečivo, sušenky, sušenky máslové, těsta, těstoviny, zahušťovací přípravky na kuchyňské použití, zálivky (na ochucení), zálivky na saláty, zjemňovací látky (na maso -), zmrzlina, žemle (sladké -), žvýkačky, párky v rohlíku; (31) brambory čerstvé, bylinky čerstvé, hospodářská zvířata, houby čerstvé, květinové cibule, okurky čerstvé, zvířata živá; (32) citronády, koktejly nealkoholické, minerální vody, ovocné šťávy, pivo, sirupy na výrobu nápojů, stolové vody, nápoje (vody); (33) alkoholické nápoje obsahující ovoce, alkoholické nápoje s výjimkou piv, víno; (43) automaty (rychlé občerstvení) pronájem, bary, bufety, hotelové služby, jídelny a závodní jídelny, kavárny, motely, penziony, restaurace, zásobování (catering), veškeré služby v oblasti pohostinství (potraviny a nápoje) v rámci třídy 43, bufety rychlého občerstvení, delikatesy (restaurace), podávání jídel a nápojů, příprava lahůdek, prodejny potravin (zajišťování stravování), služby zajišťující poskytování občerstvení, ovocné bary, provozování rychlého občerstvení, catering, služby poskytující jídlo a nápoje s možností odnosu.

(511) 29, 30, 31, 32, 33, 43  
(540)

### Jsem masitej

(111) **383006**  
(220) 02.06.2020  
(320) 02.06.2020  
(442) 09.09.2020  
(151) 16.12.2020  
(730) **BURGR JAKO KRÁVA s.r.o.**, Náměstí 339, Starý Kolín, 28123, CZ  
(740) Macek and Partners, Mgr. Jiří Macek, Sázkavská 751/16, Praha 2, Vinohrady, 12000

- (210) O-564297  
(510) (29) bramborové lupínky, bramborové lupínky s nízkým obsahem tuku, drůbež, droby, vnitřnosti, dršťky, hranolky, játra, játrová paštika, jedlé oleje, jedlé tuky, jelito, krvavá tlačěnka, klobásy, salámy, párky, koncentráty (bujóny, vývary), konzervy masové, krokety, maso, maso (konzervované), masové extrakty, mléčné nápoje, mléčné výrobky, mléko, mléko (bílkovinné -), okurky nakládané, paštika játrová, polévky, rajčatový protlak, slanina, sýry, šunka, tukové pomazánky, tuky jedlé, uzeniny, vejce, výtažky masové, zvěřina, žloutek, párky; (30) aromatické přípravky do potravin, hořčice, housky, chléb, chuťové přísady, jemné pečivo, kečup, koření, led na osvěžení, ledový čaj, masové šťávy (omáčky), nápoje (kakaové, čokoládové, kávové), nápoje na bázi čaje, nové koření, omáčky (chuťové přísady), paprika (koření), pečivo s masovou náplní, pepř, pizzy, příchutě (aroma), příchutě do potravin, rajčatová omáčka, rohlíky, sendviče, skořice (koření), sladké pečivo, sušenky, sušenky máslové, těsta, těstoviny, zahušťovací přípravky na kuchyňské použití, zálivky (na ochucení), zálivky na saláty, zjemňovací látky (na maso -), zmrzlina, žemle (sladké -), žvýkačky, párky v rohlíku; (31) brambory čerstvé, bylinky čerstvé polévkové jako koření, cibule čerstvá (zelenina), hlávkový salát čerstvý, hospodářská zvířata, houby čerstvé, květinové cibule, okurky čerstvé, zvířata živá; (32) citronády, koktejly nealkoholické, minerální vody, ovocné šťávy, pivo, sirupy na výrobu nápojů, stolové vody, nápoje (vody); (33) alkoholické nápoje obsahující ovoce, alkoholické nápoje s výjimkou pív, víno; (43) automaty (rychlé občerstvení) pronájem, bary, bufety, hotelové služby, jídelny a závodní jídelny, kavárny, motely, penziony, restaurace, zásobování (catering), veškeré služby v oblasti pohostinství (potraviny a nápoje) v rámci třídy 43, bufety rychlého občerstvení, delikatesy (restaurace), podávání jídel a nápojů, příprava lahůdek, prodejny potravin (zajišťování stravování), služby zajišťující poskytování občerstvení, ovocné bary, provozování rychlého občerstvení, catering, služby poskytující jídlo a nápoje s možností odnosu.

(511) 29, 30, 31, 32, 33, 43

(540)

### Na velikosti záleží

- (111) **383007**  
(220) 04.06.2020  
(320) 04.06.2020  
(442) 09.09.2020  
(511) 16.12.2020  
(730) **Nedělová Karin**, Opavská 37, Velké Hořtice, 74731, CZ  
(740) Mgr. PETR ŽIŽKA, advokátní kancelář, Mgr. Petr Žížka, Sedláčkova 209/16, Plzeň, Vnitřní Město, 30100

(210) O-564361

(591) Barevná

- (510) (44) permanentní make-up (služby), kosmetické služby, kosmetické konzultační služby, kosmetické poradenské služby, kosmetické služby péče o tělo, kosmetické služby péče o obličej, kosmetické služby týkající se líčení, konzultační služby týkající se kosmetické péče, služby kosmetického salonu, zejména se zaměřením na řasy, služby kosmetické péče o vlasy, barvení obočí, barvení očních řas, služby kadeřnictví a salónu krásy, masáže, hloubkové masáže, tvarování obočí, tetování obočí, úprava obočí nitěmi, aplikace kosmetických výrobků na obličej, elektrolyza pro kosmetické účely, holičské služby, konzultační služby ohledně líčení poskytované on-line nebo osobně, kosmetická elektrolyza, kosmetická laserová léčba pokožky, prodlužování řas, pedikúra, manikúra, kadeřnické salony pro ženy, kadeřnické salony pro muže, kadeřnické salony pro děti.

(511) 44

(540)



- (111) **383008**  
(220) 04.06.2020  
(320) 04.06.2020  
(442) 19.08.2020  
(511) 16.12.2020  
(730) **Fast Jiří Ing.**, Karlovarská 451/70, Plzeň, Severní Předměstí, 32300, CZ  
(740) Mgr. Josef Fiřt LL.M., Opletalova 1015/55, Praha I, Nové Město, 11000  
(210) O-564369  
(591) Barevná  
(510) (3) alkálie, amoniak (čisticí prostředky), mýdla, antistatické přípravky pro použití v domácnosti, apretační příprava pro žehlení prádla, barvy na vlasy a vousy, přípravky pro odbarvování, odlakovače, bělicí přípravky na prádlo, brusiva v rozsahu třídy 3, brusná plátina a papír, cididlo, čistící mléko pro toaletní účely, toaletní a čisticí prostředky, depilační přípravky, dezodoranty pro osobní potřebu, přípravky na holení, kamenec (antiseptický přípravek), kapaliny na mytí skel do ostřikovačů, kolínská voda, kosmetické přípravky, kosmetické tužky, koupelové soli nikoliv pro medicínální účely, plet'ové masky, krém na obuv a kůži, kosmetické krémy, kosmetika, křída na čištění, parfém, laky na vlasy a nehty, lepidla pro kosmetické účely, lešticí přípravky, líčidla, louh sodný na praní, ozdobné obtisky pro kosmetické účely, oční umělé řady, odličovací přípravky, vlasové přípravky, peroxid vodíku pro kosmetické účely, leštidla na polituru, prací a namáčecí prostředky, rtěnky, šampony, toaletní terpentýn jako odmašťovací přípravek, toaletní přípravky a potřeby, ústní vody, vlasové vody, vody po holení, vonavky, vosky spadající do třídy 3, zubní pasty, kosmetické přípravky pro zvířata; (9) akumulátory elektrické, baterie spadající do této třídy, magnetické disky, kompaktní disky, disky nahrané, disky optické, elektrické dráty, elektrické kabely, elektrické spojky, svorky a konektory, jističe, pojistky, kopírovací stroje, laptopy (počítače), magnetické nosiče dat, nosiče dat, programy pro počítače, počítače, počítačové periferie, audio a video přijímače, přístroje pro nahrávání a reprodukci zvuku či obrazu, telefony, radary, radia, videotelefony; (13) broky olovené do loveckých pušek, lovecké střelné zbraně, náboje, ohňostroje, sportovní střelné zbraně, vrhací a metací rakety, prskavky, rachejtle, vzduchové zbraně; (14) brože (šperky), budíky, dublé, drahé kameny, hodinky, jehlice (ozdobné šperky), klenoty, medailony (šperky), mince, manžetové knoflíky, nádoby z drahých kovů, náhrdelníky, náramky, náušnice, pouzdra na šperky, šperky, šperkovičky, štras, stříbrnické a zlatnické zboží, vše v rámci této třídy; (17) folie z plastových hmot spadající do této třídy, hadice spadající do této třídy, izolace, izolační materiály, izolační tkaniny, lepicí pásy kromě pásek pro léčebné účely, pro kancelářské účely a pro použití v domácnosti, minerální vlna (izolační materiál), plst izolační, těsnící podložky, pryž spadající do této třídy, materiály do této třídy zabraňující sálání tepla, skleněná vlna, tepelně izolační prostředky, materiály na těsnění, těsnící tmely, tmely a ucpávky spadající do této třídy, vycpávky z pryže nebo z umělých hmot; (19) akvária (stavby), altány, asfalt, bazény nekovové, beton, břidlice, cement, cementové zboží, cihly, dehet, lepenka pro stavební účely, cementové desky, dlaždice, potrubí pro drenáže nekovové, dřevěné obložení, dřevo opracované, dveře nekovové, sošky z kamene, betonu a mramoru, geotextilie, kámen, komíny nekovové, stavební konstrukce nekovové, krytiny střešní nekovové, kůly nekovové, latě, malta, mramor, náterové hmoty pro stavební účely, nosníky nekovové, obkladačky (dlaždice na stěny nekovové), obklady zdí nekovové, okna nekovová, omítky, parkety, písek, prkna, překližka, kamenina, sádra, schody nekovové, skleníky nekovové, sklo spadající do této třídy, stavby přenosné nekovové, šamot, šterk, tašky střešní nekovové, tvárnice, vápenc, vápno, vlny podlahové, vrata nekovová, žlaby okapní nekovové, žula; (29) ančovičky, arašidy zpracované, bílek, bramborové lupínky, bujóny, byliny konzervované, cibule konzervovaná, čočka konzervovaná, datle, droby, drůbež, džemy, fazole konzervované, neživí gamáti, hrách konzervovaný, hranolky bramborové, hrozinky, huspeniny, játra, jedlé oleje a tuky, jogurt, kandované ovoce, kaviár, kefir, klobásy, salámy, párky, konzervy masové, konzervy rybí, konzervovaná zelenina, korýši s výjimkou živých, krevety neživé, kůry ovocné, kyselé zelí, langusty, konzervované lanýže, losos neživý, mandle zpracované, margarín, marmeláda, máslo, maso, masové extrakty, měkkýši neživí, mléčné nápoje, mléčné výrobky, mléko, mražené ovoce, mušle neživé, nakládaná zelenina, olivy konzervované, ořišky zpracované, konzervované ovoce, ovocné rosoly, paštiky, polévky, raci s výjimkou živých, rajčatový protlak, ryby neživé, saláty ovocné a zeleninové, sardinky, sledi, slanina, smetana, sušená vejce, syrovátka, šlehačka, šunka, tofú, tuňák, uzeniny, vejce, zelenina konzervovaná, zvěřina, houby konzervované, želatina; (30) anýz, aromatické přípravky do potravin, badyán, bonbóny, bramborová moučka pro lidskou výživu, cikorka, cukr, cukroví, cukrovinky, čaj, čokoláda, čokoládové nápoje, dorty, droždí, glukóza pro výživu, hořčice, housky, chléb, chuťové přísady,

ječmen loupáný a mletý, jemné pečivo, kakao, kakaové nápoje, kandys, kapary, kari, kaše, káva, kávoviny, kávové nápoje, keksy, koláče, koření, krekry, kroupy, krupice, kuchyňská sůl, kukuřice mletá, kukuřice pražená, kukuřičné vločky, kypřicí prášek, lékořice, lepek potravinářský jako potravinová, listové těsto, majonéza, maltosa (sladový cukr), masové pirožky, med, pemíky, melasa, mouky, mušlí, muškátové ořechy, nápoje kakaové, čokoládové a na bázi čaje, nové koření, ocet, omáčka sójová, oplatky, vločky ovesné a kukuřičné, palačinky, paprika jako koření, pastilky (cukrovinky), pepř, pizzy, potraviny z mouky, potraviny škrobovitě, pralinky, příchutě (aroma), pudinky, rýže, ságo, sendviče, skořice (koření), suchary, sušenky, šafrán (koření), škrob jako potrava, tapioka, těsta, těstoviny, vanilín (vanilková náhražka), vanilka (příchut'), zákusky, záhlivky na ochucení, zázvor zmrzliny, želé ovocné (cukrovinky), sladké žemle, žvýkačky ne pro lékařské účely, kokosová moučka pro lidskou spotřebu; (31) arašídů čerstvé, bílkoviny (proteiny) pro zvířata, jalovčinky, brambory čerstvé, byliny čerstvé jako koření, cibule, citrusové ovoce, čekanka salátová, čerstvé ovoce a zelenina, dřevo surové, fazole (čerstvé), hlávkový salát, hospodářská zvířata, houby čerstvé, hrách čerstvý, hrozny čerstvé, chléb svatojánský (lusky rohovníku), chmel, chovatelské a pěstitelské produkty, ječmen, jikry rybí, plůdek, kaštany, keře, kolové ořechy (plody kolovníku), koryšci živí, kořen čekanky, krmivo pro zvířata, krmné směsi, kukuřice, květiny živé, květiny sušené, langusty (živé), moučka pro zvířata, obilí, okurky, olivy čerstvé, ořechy čerstvé, otruby, oves, ovoce čerstvé, píce, podestýlky (výrobky pro zvířata), podhoubí (houbová kultura pro výsev), pokrutiny spadající do této třídy, pórek čerstvý, psí suchary, pšenice, rašelina jako podestýlka, revěň, vinná réva, rostliny, růže (keře), ryby živé, řepa jedlá, sadby, semena rostlin, seno, sěpie (kosti pro ptáky), nezpracovaný jedlý sezam, slad na výrobu piva a lihovin, sláma jako krmivo a podestýlka, stelivo, šrot pro zvířata, tykev, ústřice živé, vánoční stromky, zelenina, zrní (obilniny a semena), zvířata domácí a hospodářská, žito, houby čerstvé; (33) alkoholové esence, alkoholické nápoje, alkoholové extrakty, aperitivy, brandy, destilované nápoje, likéry a pálenky, gin, mošty s alkoholem, koktejly spadající do třídy 33, lihoviny, medovina, rum, saké, víno, vodka, whisky; (34) cigaretové filtry, cigaretové papírky, cigaretové špičky (náustky), cigarety, čističe dýmek, doutníky, dózy na tabák, dýmky, plyn do zapalovačů, popelníky, šňupavý tabák, tabák, tabatěrky, zapalovače pro kuřáky, žvýkací tabák, zápalky; (35) kopírování dokumentů, reprografické práce, výběrová řízení na dodávky služeb související s provozem budov, zejména údržby a oprav, činnost podnikatelských organizačních a ekonomických poradců, analýzy nákladů, pomoc při řízení podniku, pomoc při obchodní činnosti, marketingové studie, výběrová řízení na dodávky médií potřebných pro provoz budov, jako teplo, voda, plyn, elektrická energie; (36) správa nemovitostí, realitní kanceláře, vedení správy nájemních domů a objektů, inkasování nájmu, pronájem nemovitostí, finanční řízení, správa majetku, finanční analýzy v oblasti realit, zprostředkování odhadů, pojištění a financování nemovitostí, zprostředkování nemovitostí; (37) demolice staveb, stavby, stavební dozor, stavitelství, restaurování nábytku, zprostředkování údržby nemovitostí včetně jejich prohlídek a oprav, smluvní zajišťování služeb souvisejících s provozem budov, zejména údržby a oprav, stavby budov a občanské vybavenosti; (39) smluvní zajišťování dodávek médií potřebných pro provoz budov, zejména teplo, voda, plyn, elektrická energie; (42) architektonické poradenství, projektování staveb, navrhování interiérů, inženýrské práce, plánování městské výstavby, projektová činnost, studie technických projektů, stavební dozor; (44) aranžování květin, ničení plevele, údržba trávníků, zahradnické služby, zahradnictví.

(511) 3, 9, 13, 14, 17, 19, 29, 30, 31, 33, 34, 35, 36, 37, 39, 42, 44  
(540)



(111) **383009**  
(220) 04.06.2020  
(320) 04.06.2020  
(442) 09.09.2020  
(511) 16.12.2020

(730) **VIVASTAV s.r.o.**, Bavorovice 5, Hluboká nad Vltavou, 37341, CZ  
(740) PROPATENT, Ing. Vlasta Sedláčková, patentový zástupce, Pod Pekařkou 107/1, Praha 4, Podolí, 14700  
(210) O-564372  
(591) Barevná  
(510) (37) stavební činnost - provádění staveb včetně jejich změn, udržovacích prací na nich a jejich odstraňování, přípravné práce pro stavby, stavební dozor, konzultační, poradenská a informační činnost ve stavebnictví, služby zednické, malířské, tapetářské, vodoinstalační, topenářské, klempířské, pokrývačské, podlahářské, zámečnictví-opravy, truhlářství-opravy, tesařství-opravy, čisticí a úklidové služby, servis, montáž (instalace), opravy elektrických zařízení a plynových zařízení, plnění tlakových plynových nádob, servis, montáž (instalace), opravy stavebních a pracovních strojů, pronájem stavebních a pracovních strojů, servis, montáž (instalace), opravy motorových vozidel; (39) dopravní činnost - silniční motorová doprava nákladní, skladování, pronájem motorových vozidel a parkovacích ploch; (42) projektová činnost ve výstavbě, architektonická a designérská činnost ve výstavbě, geodetická a ekologická činnost, revize a zkoušky vyhrazených elektrických zařízení a plynových zařízení, zkoušky materiálů, projektování elektrických a plynových zařízení.  
(511) 37, 39, 42  
(540)



(111) **383010**  
(220) 05.06.2020  
(320) 05.06.2020  
(442) 09.09.2020  
(511) 16.12.2020  
(730) **Drda Ladislav**, Pod Homolkou 1440, Beroun, 26601, CZ  
(210) O-564382  
(591) Barevná  
(510) (21) výrobky z porcelánu, hrnky, skleničky, džbány, kartičky na krk (ozdoby z porcelánu); (25) čepice, trička, boty, sportovní dresy; (35) aktualizace reklamních materiálů, cílený marketing, grafická úprava pro reklamní účely, obchodní průzkum, pronájem reklamních billboardů, reklamních tabulí, pronájem prodejních stánků, pronájem reklamního času v komunikačních médiích, řízení obchodní činnosti sportovců, zprostředkování propagace, zprostředkování reklamy; (41) pořádání sportovních soutěží, pronájem sportovišť, pronájem tenisových dvorců, služby reportérů, služby diskžokejů, tělesná výchova, výroba rozhlasových a televizních programů.  
(511) 21, 25, 35, 41

(540)



(111) **383011**

(220) 05.06.2020

(320) 05.06.2020

(442) 09.09.2020

(151) 16.12.2020

(730) **Ruiz Armenta Francisco de Jesus**, Plzeňská 1019/38, Praha 5, Smíchov, 15000, CZ

(210) O-564387

(510) (25) bundy a krátké kabáty s výplní, čepice, dámské spodní kalhotky, oděvy, kšiltý k čepicím, košile s krátkým rukávem, sandály, svetry, trička, uniformy, zástěry; (30) směsi na obalování na bázi mouky; (43) služby zajišťující stravování a nápoje, bufety, restaurace, catering, služby osobního šéfkuchaře, informace a poradenství ohledně přípravy jídel.

(511) 25, 30, 43

(540)

### Paco Fish Taco

(111) **383012**

(220) 05.06.2020

(320) 05.06.2020

(442) 09.09.2020

(151) 16.12.2020

(730) **Halánek Vojtěch Ing.**, Stříbský mlýn 1433/6, Ivančice, 66491, CZ

(210) O-564388

(510) (1) celulóza, dřevní buničina, hnojiva, humus, humusovitá půda, chemické přísady do fungicidů, chemické přípravky do insekticidů, kompost, křemelina, mulče, přípravky na hnojení, přípravky regulující růst rostlin, půdní substrát, rašelina, rašelinové květináče pro zahradnické účely, štěpařský tmel, štěpařský vosk; (8) zemědělské a zahradnické ruční nástroje a nástroje pro úpravu zahrad, a to: brousáky, brusné kameny, čepele, čepele nůžek, česačky na ovoce, dláta, držáky na brousáky, držáky na pily, důlkovače, haťové nože (nože na řezání prutů), hobby nože, hoblíky, hrábě, hrabla na písek, jídelní přístroje, kamenická kladiva, kapesní nože, keramické nože, kladiva, kleště, kopáče, kosy, kožené obtahovací řemeny (na broušení), krbové měchy, krbové náčiní, kroužky na kosy, krumpáče, lopaty, lovecké nože, motyčky, motyky, násady a rukojeti na ruční nářadí a nástroje, násady na kosy, nástroje na broušení ostří, nástroje na leštění, nástroje na škrábání, nástroje na vyřiznutí tvaru, nebozezy, nože do hoblíků, nože, nůžky na trávu, nůžky na větvě, obrušovací nástroje, očílky, očkovací nože, opasky na nářadí, pilníky, pily, plastové přístroje, plecí motyčky, pokosnice, postřikovače na insekticidní postřiky, prořezávací nože, přístroje na hubení rostlinných parazitů, rámy pro ruční pily, rašple, ráčny, ručně poháněné zemědělské nástroje a náčiní, ruční nástroje na řezání, ruční nástroje na stáčení tekutin, ruční nástroje na vysekávání, ruční pumpy, ruční rozstříkovače na insekticidní přípravky, ruční zahradnické náčiní, rukojeti na nože, rýče, rydla, řezací lišty, řezačky, řezné nástroje, sekáčky, sekery, sekyrky, smirkové brusné kotouče, sochory, strojky na střihání, svěráky, špachtle a škrabky, štěpařské nástroje, štípací kleště, uchopovací kleště, upínací pouzdra, vidle, vrtáky, vyhlubovací nástavce, vytvářovací nůžky, zahradní nůžky, zahradní vidličky, zahradnické a krajinářské ruční nářadí, zahradnické lopatky, zastříhovače okrajů trávníku, zemní vrtáky; (25) oděvy, a to: látkové bryndáky, džínsy, dupačky, kabáty, kalhoty, kombinézy, košile, montérky, noční oblečení, a to: noční košile, pyžama a župany, parky, pásky, pokrývky hlavy, a to: čepice a klobouky, pracovní

oděvy, saka, spodní prádlo, sportovní dresy, sukně, svetry, šály a šátky, trička a oblečení horní části těla, vesty, zástěry; (28) hračky, a to: autíčka na hraní, balónky, bazény ke hře, bublifuky, deskové hry, dětská čtyřkolová vozidla, dětská pojízdná vozidla, domečky pro panenky, figurky, houpací koně, houpačky, hrací deky, hrací karty, hračky na písek, chraštítka, kroužky, kulíčky, kuželky, létající talíře, míče, modely včetně dálkově ovládaných modelů, nářadí, pátky, panenky, papírové klobouky na večírky, plyšové hračky, přístroje a zařízení pro zábavní parky a hřiště, puzzle, roboti, skateboardy, skluzavky, společenské hry, sportovní potřeby a vybavení, sportovní chrániče, stavebnice, trampolíny, venkovní hračky, vozidla (hračky), vzdělávací hračky, zábavné předměty na večírky a plesy; (37) stavebnictví, a to: demolice budov, hydroizolace, informace o opravách, instalace, opravy a izolace budov, klempřivství, lakování, malba a nátěr interiéru a exteriéru, montáž lešení, pokrývačské služby, poradenské služby ve stavebnictví, pronájem nástrojů, strojů a zařízení pro demolice, stavebnictví, úklid a údržbu, a to: pronájem bagrů a rypadel, pronájem buldozerů, pronájem čističek, pronájem stavebních strojů a zařízení, terénní úpravy, sádrování, stavební dozor, stavební informace, stavba komunikací, zednictví; (41) pořádání a plánování večírků, plesů, soutěží, výstav, pronájem sportovišť, provozování botanických zahrad, provozování rekreačních zařízení, provozování sportovních zařízení, vodních parků, provozování zábavních parků, vzdělávací a školící služby, a to: dálkové vzdělávání, klubové služby, koučink (školení), pořádání a vedení seminářů, workshopů, praktický výcvik, profesní rekvalifikace; (43) stravování a podávání nápojů, dočasné ubytování, služby zajišťující stravování a nápoje; (44) krajinářský zahradní design pro třetí osoby, krajinářská architektura, navrhování krajinářských úprav, návrhy zahrad, služby v oblasti zahradního designu a architektury, zahradní architektura, zahradní design, zahradnické služby.

(511) 1, 8, 25, 28, 37, 41, 43, 44

(540)

### Bagrland

(111) **383013**

(220) 05.06.2020

(320) 05.06.2020

(442) 09.09.2020

(151) 16.12.2020

(730) **Makkonen Jari Juhani**, V háji 1153/29, Praha 7, Holešovice, 17000, CZ

(740) Advokátní kancelář Mašek, Kočí, Aujezdský, JUDr. Josef Aujezdský, advokát, Opletalova 1535/4, Praha 1, 11000

(210) O-564396

(591) Barevná

(510) (35) obchodní konzultační služby, konzultační služby v oblasti reklamy, konzultační služby týkající se obchodních strategií, marketingové poradenství, personální poradenství, obchodní poradenství, řízení lidských zdrojů a náborové služby, konzultace v oblasti přijímání zaměstnanců, poradenství v oblasti akvizic, výzkum trhu, analýzy dat výzkumu trhu a statistických dat, asistence pro průmyslové podniky v oblasti vedení jejich podnikání, obchodní průzkumy, management a konzultace v oblasti obchodních postupů, podnikový management, včetně poradenství ohledně demografických záležitostí, organizace obchodního managementu, obchodní služby vztahující se k zakládání podniků, poradenství v oblasti přemísťování podniku, služby podnikům při jejich přesídlení, zprostředkování obchodů, strategické obchodní plánování; (36) investiční konzultační služby, nemovitostní (realitní) konzultační služby, konzultační služby týkající se financí, konzultační služby týkající se nemovitostí, investiční poradenství, ekonomická a finanční analýza, finanční informace, investiční analýzy, poradenské služby v oblasti investic a financí, poradenské služby týkající se finanční strategie, poradenství ohledně správy majetku, příprava a analýza finančních zpráv, poskytování investičních informací; (41) organizování loveckých akcí, služby loveckých průvodců, výcvik v oblasti lovu, organizování akcí pro účely zábavy, organizování rekreačních aktivit, poradenské služby v oblasti zábavy.

(511) 35, 36, 41

(540)

**Mistral Consulting**  
STRIVING FOR RESULTS

- (111) **383014**  
(220) 08.06.2020  
(320) 08.06.2020  
(442) 09.09.2020  
(151) 16.12.2020  
(730) **THEMA: EXHIBITIONS s.r.o.**, Vilová 172, Jesenice, Zdiměřice, 25242, CZ  
(210) O-564405  
(591) Barevná  
(510) (9) přístroje a zařízení na audio konference; (20) skládací panely pro použití na výstavách; (37) instalace zařízení a vybavení pro elektronické konference; (41) pořádání výroční vzdělávací konference, pořádání výroční konference v oblasti logistiky, pořádání výroční konference v oblasti telekomunikací, pořádání výroční konference v oblasti dodávání zboží a služeb; (42) služby architektonického designu související s výstavami; (43) pronájem nábytku na konferenci.  
(511) 9, 20, 37, 41, 42, 43  
(540)



- (111) **383015**  
(220) 09.06.2020  
(320) 09.06.2020  
(442) 09.09.2020  
(151) 16.12.2020  
(730) **Macík Martin**, Nad Jezerkou 1274/3, Praha 4, Nusle, 14000, CZ  
(740) Macek and Partners, Mgr. Jiří Macek, Sázkavská 751/16, Praha 2, Vinohrady, 12000  
(210) O-564463  
(510) (16) reklamní, propagační a informační materiály na bázi papíru a umělých hmot v rámci této třídy, tiskoviny, zejména prezentační a firemní publikace a jiné propagační a informační materiály v rámci této třídy, periodika, reklamní katalogy, knihy, letáky, plakáty, reklamní tabule z papíru nebo lepenky, účtenky, pozvánky, vývěsky, papírové visačky, etikety spadající do této třídy, pohlednice, přání, kalendáře, obaly z papíru a z umělých hmot v rámci třídy, obálky, inzertní noviny, ubrusy a ubrousky papírové, tužky všeho druhu; (35) pomoc při řízení obchodní činnosti, obchodní administrativa, kancelářské práce, propagační a reklamní servis, marketing, průzkum a analýza trhu, zprostředkování obchodních záležitostí, poradenství a poskytování pomoci při provozu obchodu, inzertní, propagační, reklamní služby, tvorba reklamních a propagačních materiálů, služby v oblasti public relations, průzkumové a informační služby týkající se obchodu, reklamy a marketingu, obchodní administrativa, kancelářské služby, plánování, nákup a zprostředkování prostoru pro pronájem reklamy, zajišťování informací týkajících se shora uvedených služeb, shromažďování, poskytování, třídění, překlad nebo jiné zpracování obchodních nebo podnikatelských informací, pomoc při řízení obchodní činnosti, šíření propagačních informací, rozšiřování a poskytování reklamních a inzertních materiálů, periodických a neperiodických tiskovin, zejména novin, časopisů určených pro reklamu a propagaci, prospektů, letáků, katalogů, reklamní literatury, na nosných médiích či prostřednictvím sítě internet nebo jiné obdobné veřejné či neveřejné telekomunikační sítě, reklamní služby spojené s návrhy a tvorbou reklamy plošné, zvukové a obrazové, zprostředkování obchodních záležitostí, reprografie; (41) vzdělávací činnost, organizování školení, seminářů, kolokvií, organizování sportovních a kulturních aktivit, výchovně-zábavné klubové služby, organizování a pořádání sportovních a motoristických soutěží, služby v oblasti přípravy, realizace, poskytování a zprostředkování motorového a nemotorového sportu, elektronické publikování (dtp), digitální zpracování obrazu, vydavatelská a nakladatelská činnost, nahrávání nosičů zvukových nebo obrazových zvukových, půjčování nahraných zvukových a zvukově obrazových záznamů, výroba, tvorba a šíření audiovizuálních děl, tvorba programů, vzdělávací, kulturní a sportovní činnost, pořádání sportovních a zábavních akcí, zejména soutěží terénních vozidel, klubové činnosti se

zaměřením na vozidla offroad, pořádání výstav a přehlídek vozidel offroad se zaměřením na sportovní účely a zábavu, ediční činnost, publikační činnost.

- (511) 16, 35, 41  
(540)

**POSEDLÍ  
DAKAREM**

- (111) **383016**  
(220) 10.06.2020  
(320) 10.06.2020  
(442) 09.09.2020  
(151) 16.12.2020  
(730) **Správa Arcibiskupského zámku a zahrad v Kroměříži, z.ú.**, Sněmovní náměstí 1/2, Kroměříž, 76701, CZ  
(740) Ing. Petr Soukup, tř. Svobody 43/39, Olomouc, 77900  
(210) O-564480  
(591) Barevná  
(510) (9) reklamní přístroje na střídavé obrazy, reklama světelná, reklamní světelné přístroje, nosiče záznamů nahrané i nenahrané, videokazety nahrané i nenahrané, audiokazety nahrané i nenahrané, audiovizuální programy, audiovizuální díla v digitální podobě, filmy, hudební díla, cd disky, programové vybavení pro počítače, software, hardware výpočetní techniky nebo komunikační nebo informační techniky, elektronické databáze a databázové produkty, informace a záznamy v elektronické podobě, informace a záznamy na nosiči s výjimkou nosičů papírových ze třídy 16, informace a data a databáze a informační produkty na nosičích (vyjma papírových) nebo i v elektronických, datových, informačních, počítačových a komunikačních sítích, související software a hardware, elektronické nebo datové nebo informační nebo komunikační nebo výpočetní sítě včetně jednotlivých součástí a náhradních dílů obsažených ve třídě 9, multimediální aplikace, multimediální nebo informační katalogy, elektronické časopisy, elektronická periodika a knihy v elektronické podobě, nosiče informací, obrazu a zvuku v rozsahu třídy 9, elektronické publikace, nosiče dat magnetické, záznamové disky, kompaktní disky, dvd a ostatní digitální záznamové nosiče; (16) periodické a neperiodické publikace, programy, vstupenky, plakáty, katalogy, knihy, brožury, hudebniny, kalendáře, papír, lepenka a výrobky z těchto materiálů, a to fotografie, papírenské zboží, prospekty, katalogy, pohlednice, grafické reprodukce, mapy, tiskárenské výrobky; (25) oděvy, obuv a kloboučnické zboží, zejména pro sportovní, turistické, motoristické, rybářské a myslivecké využití, včetně oděvů, obuvi a kloboučnického zboží z kůže a z imitace kůže, oděvy svrchní, oděvy spodní, oděvy koupací, uniformy, zástěry, vesty, pokrývky hlavy, rukavice, pláštěnky, šály, vaky na oděvy; (35) služby reklamní, rozšiřování reklamních materiálů, propagační činnost, pronájem reklamních ploch a reklamních materiálů, poradenství a pomoc v obchodní činnosti, marketingové studie, obchodní činnost s výrobky uvedenými výše ve třídách 9, 16, 25, zprostředkování obchodních záležitostí s výrobky uvedenými ve tř. 9, 16 a 25, umělecká agentura (obchodní vedení), zaslání reklamních materiálů zákazníkům, výroba a rozšiřování inzertních materiálů, zveřejňování reklamních textů, styk s veřejností, vydávání reklamních textů; (36) správa pozemků, nemovitostí, inventáře, správa finančního majetku, správa nemovitostí v oblasti zahradnictví, pronájem výstavních prostor, pronájem nemovitostí, bytů a nebytových prostor, pořádání charitativních a finančních sbírek; (38) komunikační služby, zejména služby spočívající v rozšiřování rádiových a televizních programů, šíření informací, obrazu a hudby, a to veřejnými datovými sítěmi a dalšími telekomunikačními prostředky a internetu; (39) doprava, balení a skladování zboží, silniční motorová doprava osobní i nákladní, autobusová doprava, služby cestovní kanceláře, provozování parkovišť, garáží a jiných odstavných ploch včetně jejich pronájmu; (41) výchova, vzdělávání, zábava, sportovní a kulturní aktivity, poskytování informací o těchto aktivitách, služby pro oddech a rekreaci, elektronické

publikování (dtp), provozování golfových hřišť, provozování heren, provozování muzeí, vydávání knih, včetně elektronických, vydávání textů, organizování a vedení konferencí, kongresů, seminářů a sympozií, organizování kulturních nebo vzdělávacích výstav, vzdělávacích nebo zábavných soutěží, sportovních soutěží, provozování a pronájem sportovních zařízení, pronájem stadiónů, organizace a pořádání koncertů, pořádání divadelních představení, hudební produkce, účinkování v koncertních sálech, provozování hudební činnosti, interpretace hudebního umění, provozování orchestru, služby umělecké agentury, informace o možnostech zábavy, organizace společenských událostí, organizace soutěží, organizace orchestrů a hudebních souborů, předprodej vstupenek, elektronické publikování, vydávání not, vydávání knih, nahrávání hudby, skládání a aranžování hudby, výroba audiovizuálních záznamů, vyučování, pořádání seminářů, pořádání školení, informace o vzdělávání, pronájem studia, tvorba notových materiálů, pořádání výstav a expozic pro zábavní a kulturní účely, pořádání výstav rostlin, pořádání expozic v muzeích; (43) poskytování stravovacích a ubytovacích služeb, catering, cateringové akce a cateringové služby, poradenská činnost v oblasti gastronomie, restaurační, pohostinské a ubytovací služby, služby barů, bister a rychlého občerstvení, pronájem přenosných staveb; (44) zahradnické služby, zahradnictví, aranžování květin, odborné poradenství týkající se pěstování a aranžování květin a květinových dekorací, poskytování služeb v oblasti zahradní architektury, zahradní design, výzdoba interiérů květinami k různým společenským událostem, květinová vazba, dekorace květinové určené pro interiéry, dodávky okrasných zahrad na klíč, realizace živé a umělé zeleně, zakládání a ošetřování travnatých ploch, pokládání travnatých koberců, rostlinné školky, poskytování služeb pro zemědělství, údržba trávníků, budování okrasných jezírek a nádrží, biologické rekultivace, rekonstrukce historických zahrad, krajinné plánování, poradenství v oblasti návrhů a realizace zahrad, sadů, okrasných jezírek a zahradnických služeb.

(511) 9, 16, 25, 35, 36, 38, 39, 41, 43, 44  
(540)



Arcibiskupský  
zámek a zahrady  
v Kroměříži

(111) **383017**

(220) 10.06.2020

(320) 10.06.2020

(442) 09.09.2020

(151) 16.12.2020

(730) **Správa Arcibiskupského zámku a zahrad v Kroměříži, z.ú.**, Sněmovní náměstí 1/2, Kroměříž, 76701, CZ

(740) Ing. Petr Soukup, tř. Svobody 43/39, Olomouc, 77900

(210) O-564481

(591) Barevná

(510) (9) reklamní přístroje na střídavé obrazy, reklama světelná, reklamní světelné přístroje, nosiče záznamů nahrané i nenahrané, videokazety nahrané i nenahrané, audiokazety nahrané i nenahrané, audiovizuální programy, audiovizuální díla v digitální podobě, filmy, hudební díla, cd disky, programové vybavení pro počítače, software, hardware výpočetní techniky nebo komunikační nebo informační techniky, elektronické databáze a databázové produkty, informace a záznamy v elektronické podobě, informace a záznamy na nosiči s výjimkou nosičů papírových ze třídy 16, informace a data a databáze a informační produkty na nosičích (vyjma papírových) nebo i v elektronických, datových, informačních, počítačových a komunikačních sítích, související software a hardware, elektronické nebo datové nebo informační nebo komunikační nebo výpočetní sítě včetně jednotlivých součástí a náhradních dílů obsažených ve třídě 9, multimediální aplikace, multimediální nebo informační katalogy, elektronické časopisy, elektronická periodika a knihy v elektronické podobě, nosiče informací, obrazu a zvuku v rozsahu třídy 9, elektronické publikace, nosiče dat magnetické, záznamové disky, kompaktní disky, dvd a ostatní digitální záznamové nosiče; (16) periodické a neperiodické

publikace, programy, vstupenky, plakáty, katalogy, knihy, brožury, hudebniny, kalendáře, papír, lepenka a výrobky z těchto materiálů, a to fotografie, papírenské zboží, prospekty, katalogy, pohlednice, grafické reprodukce, mapy, tiskárenské výrobky; (25) oděvy, obuv a kloboučnické zboží, zejména pro sportovní, turistické, motoristické, rybářské a myslivecké využití, včetně oděvů, obuvi a kloboučnického zboží z kůže a z imitace kůže, oděvy svrchní, oděvy spodní, oděvy koupací, uniformy, zástěry, vesty, pokrývky hlavy, rukavice, pláštěnky, šály, vaky na oděvy; (35) služby reklamní, rozšiřování reklamních materiálů, propagační činnost, pronájem reklamních ploch a reklamních materiálů, poradenství a pomoc v obchodní činnosti, marketingové studie, obchodní činnost s výrobky uvedenými výše ve třídách 9, 16, 25, zprostředkování obchodních záležitostí s výrobky uvedenými ve tř. 9, 16 a 25, umělecká agentura (obchodní vedení), zaslání reklamních materiálů zákazníkům, výroba a rozšiřování inzertních materiálů, zveřejňování reklamních textů, styk s veřejností, vydávání reklamních textů; (36) správa pozemků, nemovitostí, inventáře, správa finančního majetku, správa nemovitostí v oblasti zahradnictví, pronájem výstavních prostor, pronájem nemovitostí, bytů a nebytových prostor, pořádání charitativních a finančních sbírek.; (38) komunikační služby, zejména služby spočívající v rozšiřování rádiových a televizních programů, šíření informací, obrazu a hudby, a to veřejnými datovými sítěmi a dalšími telekomunikačními prostředky a internetu; (39) doprava, balení a skladování zboží, silniční motorová doprava osobní i nákladní, autobusová doprava, služby cestovní kanceláře, provozování parkovišť, garáží a jiných odstavných ploch včetně jejich pronájmu; (41) výchova, vzdělávání, zábava, sportovní a kulturní aktivity, poskytování informací o těchto aktivitách, služby pro oddech a rekreaci, elektronické publikování (dtp), provozování golfových hřišť, provozování heren, provozování muzeí, vydávání knih, včetně elektronických, vydávání textů, organizování a vedení konferencí, kongresů, seminářů a sympozií, organizování kulturních nebo vzdělávacích výstav, vzdělávacích nebo zábavných soutěží, sportovních soutěží, provozování a pronájem sportovních zařízení, pronájem stadiónů, organizace a pořádání koncertů, pořádání divadelních představení, hudební produkce, účinkování v koncertních sálech, provozování hudební činnosti, interpretace hudebního umění, provozování orchestru, služby umělecké agentury, informace o možnostech zábavy, organizace společenských událostí, organizace soutěží, organizace orchestrů a hudebních souborů, předprodej vstupenek, elektronické publikování, vydávání not, vydávání knih, nahrávání hudby, skládání a aranžování hudby, výroba audiovizuálních záznamů, vyučování, pořádání seminářů, pořádání školení, informace o vzdělávání, pronájem studia, tvorba notových materiálů, pořádání výstav a expozic pro zábavní a kulturní účely, pořádání výstav rostlin, pořádání expozic v muzeích; (43) poskytování stravovacích a ubytovacích služeb, catering, cateringové akce a cateringové služby, poradenská činnost v oblasti gastronomie, restaurační, pohostinské a ubytovací služby, služby barů, bister a rychlého občerstvení, pronájem přenosných staveb; (44) zahradnické služby, zahradnictví, aranžování květin, odborné poradenství týkající se pěstování a aranžování květin a květinových dekorací, poskytování služeb v oblasti zahradní architektury, zahradní design, výzdoba interiérů květinami k různým společenským událostem, květinová vazba, dekorace květinové určené pro interiéry, dodávky okrasných zahrad na klíč, realizace živé a umělé zeleně, zakládání a ošetřování travnatých ploch, pokládání travnatých koberců, rostlinné školky, poskytování služeb pro zemědělství, údržba trávníků, budování okrasných jezírek a nádrží, biologické rekultivace, rekonstrukce historických zahrad, krajinné plánování, poradenství v oblasti návrhů a realizace zahrad, sadů, okrasných jezírek a zahradnických služeb.

(511) 9, 16, 25, 35, 36, 38, 39, 41, 43, 44

(540)



- (111) **383018**  
(220) 11.06.2020  
(320) 11.06.2020  
(442) 09.09.2020  
(151) 16.12.2020  
(730) **Mika Progres s.r.o.**, Hlavní 17, Nový Vestec, 25075, CZ  
(210) O-564512  
(510) (5) potravinové doplňky na bázi přírodních produktů obohacené vitamíny a/nebo minerály a/nebo stopovými prvky, jako doplňky výživy pro regeneraci a rekondici, jakož i pro zvláštní výživu pro sportovce, nikoliv pro lékařské účely; (30) káva, čaj, kakao, cukr, rýže, tapioka, ságo, kávové náhražky, mouka a obilní přípravky, chléb, sušenky, suchary, koláče, jemné pečivo a cukrovinky, čokoláda, čokoládové pasty, čokoládové pomazánky, čokoládové náplně do pečiva, zmrzlina, med, sirup z melasy, kvasnice, prášky do pečiva, sůl, hořčice, ocet, chuťové omáčky, majonézy, kečupy, koření, led na chlazení; (32) pivo, lehká piva i ležáky; (33) alkoholické nápoje (s výjimkou pív), vína, lihoviny, likéry, lihové nápoje, třetí a výtažky alkoholické, obsahující byliny; (43) hostinské, restaurační, hotelové služby pro hosty včetně rezervace ubytování, služby rychlého občerstvení, provozování kempů, obstaravatelská, zprostředkovatelská a poradenská činnost v oblasti výše uvedených služeb třída 43., zajišťování stravování a nápojů, služby závodní jídelny, služby restaurací, zajišťování hromadného stravování (catering), příprava jídel, vlastní příprava lahůdkového sortimentu a chlazených jídel, služby kaváren, samoobslužné restaurace, pronájem kuchyňského zařízení pro přípravu jídla pro okamžitou spotřebu, pořádání svatebních recepcí (poskytování potravin, nápojů, místa konání), organizace oslav a jiných významných událostí a koktejlových párty (poskytování potravin, nápojů, místa konání).

(511) 5, 30, 32, 33, 43

(540)

### Hotel La Fresca

- (111) **383019**  
(220) 12.06.2020  
(320) 12.06.2020  
(442) 09.09.2020  
(151) 16.12.2020  
(730) **Košik.cz s.r.o.**, Na Hřebenech II 1718/8, Praha 4, Nusle, 14000, CZ  
(740) Advokátní kancelář Šrubař & Partners, Mgr. Luděk Šrubař, Hanusova 1537/1, Praha 4, Michle, 14000  
(210) O-564569  
(510) (3) neléčivé kosmetické a toaletní přípravky, neléčivé přípravky na čištění zubů, neléčivé ústní spreje, neléčivé zubní pasty, neléčivé zubní přípravky na vyplachování úst, parfumerie a vonné přípravky, vonné oleje a aromatické výtažky, bělicí přípravky, prací prostředky, bělidlo pro praní prádla, broušící přípravky, mýdla a gely, přípravky pro péči o pleť, oči a nehty, přípravky pro péči o vlasy, přípravky pro ústní hygienu, éterické oleje, vlasové vody, lešticí přípravky, čisticí přípravky, odmašťovací přípravky pro použití v domácnosti; (5) potravní doplňky pro zvířata, potravní doplňky a dietetické přípravky, potraviny pro batolata, přípravky proti rostlinným a živočišným škůdcům; (9) počítačové programy, software; (16) hygienické papírové ručníky, jednorázové ubrousky, kapesníky papírové, kosmetické ubrousky na odličování (papírové), kuchyňský papír v rolích, papírové kapesníčky na obličej, papírové ubrousky pro domácnost, papírové stolní ubrousky, ubrousky, pytle a balící a obalové materiály a materiály pro skladování z papíru, lepenky nebo z plastů, lepidla pro papírenství a domácnost; (21) nádoby, kuchyňské náčiní a nádoby, potřeby pro domácnost; (29) maso, drůbež, masné výrobky, ryby, mléko, mléčné výrobky, jedlé oleje a tuky, vejce, marmeláda, želé, džemy, kompoty, ovocné a zeleninové pomazánky, polévky a vývary, masové výtažky, konzervované ovoce, konzervovaná zelenina, zpracované ovoce, houby a zelenina, ořechy a luštěniny, zvěřina, sušené ovoce, sušená zelenina, vařené ovoce, vařená zelenina, zavařené ovoce; (30) káva, čaj, kakao a jejich náhražky, těstoviny, nudle, čokoláda, rýže, cukr, led, ovocné omáčky, tapioka, ságo, mouka, přípravky vyrobené z obilnin, chléb, sladké pečivo a cukrářské výrobky, zmrzlina, med, kvasnice, prášek do pečiva, sůl, hořčice, ocet, omáčky (dochucovadla), koření, soli, chuťové přísady, ochucovadla, omáčky, ochucené omáčky, čatni a pasty; (31) krmiva a potrava pro zvířata, zemědělské a vodní plodiny, zahradnické a lesní produkty, čerstvé ovoce, ořechy, zelenina a bylinky, cibule, hlízy, semena, osivo, živé rostliny, živé květiny; (32) vody, nealkoholické nápoje, ochucené sycené nápoje, džusy, přípravky pro výrobu nápojů, sirupy pro přípravu nápojů, minerální voda (nápoje), ochucená minerální voda, pivo, sycené vody, ovocné šťávy a nápoje; (33) alkoholické nápoje (s výjimkou piva); (35) administrativní zpracování nákupních objednávek, vydávání a aktualizování reklamních

textů, dodavatelské služby pro třetí osoby (nákup výrobků a služeb pro jiné podniky), obchodní nebo podnikatelské informace (poskytování -), prezentace výrobků v komunikačních médiích pro účely maloobchodu, reklama a propagace, reklama on-line v počítačové síti, reklamní agentury, pronájem reklamních materiálů, rozšiřování inzertních materiálů, venkovní reklama, vydávání inzertních, propagačních textů, vylepování plakátů, distribuce a šíření reklamních materiálů (letáků, prospektů, tištěných materiálů, vzorků), předvádění zboží.

(511) 3, 5, 9, 16, 21, 29, 30, 31, 32, 33, 35

(540)



- (111) **383020**  
(220) 15.06.2020  
(320) 15.06.2020  
(442) 09.09.2020  
(151) 16.12.2020  
(730) **Nový Břetislav**, Přeloučská 226, Pardubice, Staré Čivice, 53006, CZ  
(740) BOHEMIA PATENT, Ing. Jana Vandělíková, Petráská 1136/12, Praha 1, Nové Město, 11000  
(210) O-564583  
(510) (3) drogistické a hygienické výrobky v rámci této třídy, čisticí přípravky, výrobky z léčivých rostlin pro kosmetické účely, kosmetické oleje, masti a extrakty; (5) výrobky z léčivých rostlin pro lékařské účely, léčivé sušené bylinné směsi, oleje, masti a extrakty s léčivým účinkem, léčivé bylinné sirupy, léčivé čaje, dietní, výživné, bez cholesterolové a bez lepkové výrobky, dietetické potraviny, potravní doplňky, klíčky z obilí, ze semen a z luštěnin a přípravky ze sladu - vše uvedené pro léčebné účely; (9) elektrické stroje a přístroje v rámci této třídy, data, databáze a jiné informační produkty na magnetických, elektronických a optických nosičích, související software a hardware, nosiče dat všeho druhu spadající do třídy 9, elektronické a datové sítě, nosiče záznamů nahrané i nenahrané, videokazety nahrané i nenahrané, audiokazety nahrané i nenahrané, audiovizuální programy, audio programy, audiovizuální díla, audiovizuální díla v digitální podobě, filmy, hudební díla, CD a DVD disky, informace a záznamy v elektronické podobě, multimediální aplikace, elektronické multimediální nebo elektronické informační katalogy, elektronické časopisy, elektronická periodika a knihy v elektronické podobě, obaly na zvukové nosiče a videokazety; (16) výrobky z papíru, a to tiskoviny všeho druhu, periodické a neperiodické publikace, knihy, časopisy, informační brožury, příručky, letáky, tiskopisy, plakáty, výrobky z papíru v rámci této třídy, pohledy ilustrované se zvukovou nahrávkou; (24) textilní ručníky, textilní ručníky na obličej, koupelnové textilie (kromě oblečení), bavlněné textilie, textilie na prádlo, textilie, plachty (textilie), přikrývky (ložní), prošívání ložní pokrývky, povlaky na matrace, ubrusy (kromě papírových), cestovní deky, vlnky (kromě papírových), bytové textil, textilní ubrousky na stolování, textilní kapesníky, povlaky na polštáře, textilní nebo plastové závěsy, lůžkoviny (prádlo), ozdobné povlaky na polštáře, textilní nebo plastové sprchové závěsy; (28) potřeby pro gymnastiku a sport, hry a hračky, vše v rámci této třídy; (32) bylinné čaje, ovocné nápoje, minerální vody, šumivé a jiné nealkoholické nápoje všeho druhu, zeleninové šťávy (nápoje), piva všeho druhu, nealkoholické nápoje obohacené vitamíny nebo minerály, iontové a energetické nápoje nealkoholické, proteinové nealkoholické nápoje, dietní nápoje, želatinové nápoje, míchané nealkoholické nápoje; (33) nápoje s alkoholickým základem a/nebo na bylinné bázi v rámci této třídy, a to likéry, destiláty, lihoviny, víno - všechny druhy, především jakostní víno, víno přívlastkové, archivní víno, šumivé víno, sekty, též stolní víno, alkoholické výtažky, alkoholické extrakty a esence z ovoce, hroznů a bylin, mošty s alkoholem, koktejly s alkoholem, alkoholické nápoje obsahující ovoce a/nebo byliny; (35) propagační, reklamní a inzertní činnost, reklamní materiály (aktualizace), předvádění

zboží, reklamní agentura, aktualizování reklamních materiálů, rozšiřování a zasílání reklamních materiálů, především letáků, prospektů, katalogů, periodických a neperiodických publikací, tiskovin a různých vzorků, pronájem reklamní plochy, vydávání reklamních textů, rozhlasová a televizní reklama, venkovní reklama, organizace a pořádání výstav ke komerčním a reklamním účelům, prezentace uživatelů na stránkách World Wide Web v počítačové síti Internet, zprostředkovatelská činnost v oblasti obchodu s výrobky uvedenými výše ve třídách 3, 5, 9, 16, 24, 28 a 32, reklama, inzerce, on-line inzerce, obchodní a ekonomické poradenství, merchandising, franchising; (37) instalace a opravy elektrických strojů a přístrojů; (41) organizace kurzů, školení, vzdělávání a rekvalifikační činnost v oblasti regenerace, rekondice a kosmetické péče, nakladatelství a vydavatelství; (44) činnost poradenská v oblasti zdravého životního stylu, využívání přírodních léčivých zdrojů - služby lázeňské, léčebné a rehabilitační, péče poradenská, ošetřovatelská, diagnostická, preventivní a léčebná, péče lázeňská, provozování lázní a provozování wellness, jmenovitě provozování činností umožňující dosažení psychické kondice (terapeutické služby), provozování wellness, jmenovitě provozování činností umožňující dosažení fyzické kondice (rehabilitace), masáže, rekondiční a regenerační služby, provádění léčebných procedur spojených s koupelemi a zábaly, poradenství v oboru lázeňství a zdravotní péče, odborné služby kadeřnické, kosmetické, manikérské, pedikérské a masérské.

(511) 3, 5, 9, 16, 24, 28, 32, 33, 35, 37, 41, 44  
(540)

### Polojasnovid

(111) **383021**  
(220) 17.06.2020  
(320) 17.06.2020  
(442) 09.09.2020  
(151) 16.12.2020  
(730) **UNION COSMETIC s.r.o.**, V jirchářích 195/2, Praha 1, Nové Město, 11000, CZ  
(740) PatentCentrum Sedláč & Partners s.r.o., Okružní 2824, České Budějovice, České Budějovice 3, 37001  
(210) O-564642  
(591) Barevná  
(510) (3) čisticí prostředky, čisticí gely, spreje a oleje, mýdla; (5) dezinfekční přípravky, antibakteriální gely na dezinfekci, dezinfekční ubrousky, dezinfekční mýdla; (35) obchodní zprostředkovatelské služby s výše uvedenými výrobky ve třídě 3 a 5: čisticí prostředky, čisticí gely, spreje a oleje, mýdla, dezinfekční přípravky, antibakteriální gely na dezinfekci, dezinfekční ubrousky, dezinfekční mýdla, obchodní analýzy, průzkum a informační služby, reklamní, marketingové a propagační služby, obchodní informace pro spotřebitele, elektronické obchodní služby, a to poskytování informací o výrobcích prostřednictvím telekomunikačních sítí k reklamním a prodejním účelům.  
(511) 3, 5, 35  
(540)



(111) **383022**  
(220) 23.06.2020  
(320) 23.06.2020  
(442) 09.09.2020  
(151) 16.12.2020  
(730) **DELTA facility, s.r.o.**, Dobrovského 397/8, Olomouc, Lazce, 77900, CZ  
(740) Ing. Petr Soukup, tř. Svobody 43/39, Olomouc, 77900

(210) O-564758  
(510) (16) papírové ručníky, utěrky, ubrusy, ubrousky, toaletní papír; (21) sanitární technika, jako dávkovače, držáky, sušáky, schránky a zásobníky na toaletní papír, na ručníky, utěrky a na ostatní toaletní potřeby, dávkovače tekutých mýdel, čistící, mycí a úklidové nástroje a pomůcky, jako mycí houby, kartáče, stěrky, drátěnky, rukavice pro domácí použití, mopy, smetáky, kbelíky, vany, vaničky, mísy, nádoby na vodu a na čisticí prostředky, štětky, výlevky, zvony na čištění odpadů, hadry na mytí, na čištění a na utírání prachu; (35) zprostředkovatelská činnost v oblasti obchodu s výrobky výše uvedenými ve třídách 16 a 21; (36) správa budov; (37) úklidové práce všeho druhu, kompletní úklidový servis bytů, domů, administrativních budov, provozních hal a výrobních celků, obchodů a provozoven služeb, provozování prádelny a čistírny, čištění a mytí oken a výloh, čištění koberců, žaluzií a čalouněného nábytku, praní záclon, žehlení, mandlování, opravy oděvů, servis sanitární techniky, konzultační, poradenská a informační činnost v oblasti čisticích a úklidových služeb, údržba a opravy budov a domácností, instalace bezpečnostních systémů, technický dozor staveb; (39) přeprava peněz, stěhovačské služby; (40) zakázkové šití, šití záclon; (43) recepční služby; (44) údržba zeleně, zahradnictví; (45) ostraha objektů, noční hlídací služba, služby bezpečnostní ochrany (security), monitorování bezpečnostních systémů (pult centralizované ochrany).  
(511) 16, 21, 35, 36, 37, 39, 40, 43, 44, 45  
(540)

**DELTA**  
S L U Ž B Y

(111) **383023**  
(220) 30.06.2020  
(320) 30.06.2020  
(442) 09.09.2020  
(151) 16.12.2020  
(730) **CLOCK CAFÉ s.r.o.**, Českobratrské náměstí 57/3, Mladá Boleslav, Mladá Boleslav II, 29301, CZ  
(740) RETROPATENT s.r.o., Dobiášova 1246/29, Liberec, Liberec VI-Rochlice, 46006  
(210) O-564946  
(510) (30) káva hotová v plechovce, pražená káva, instantní pražená káva, mletá pražená káva, černá káva, rozpustná káva, instantní rozpustná káva, ledová káva, čerstvá káva, káva s mlékem, káva espresso, kávové nápoje, nápoje na bázi kávy, kávové míchané nápoje, kávová zrna, kakaové nápoje, čokoládové nápoje, čajové nápoje, nápoje na bázi čokolády, nápoje na bázi čaje, kakaové míchané nápoje, čokoládové míchané nápoje, čajové míchané nápoje, sirupy (nepoužívané jako nápoje), cukr, med, přírodní koření (používané pro nápoje), přípravky k výrobě kávových nápojů, přípravky k výrobě kakaových nápojů, přípravky k výrobě čokoládových nápojů; (32) piva, nealkoholické nápoje, minerální vody, ovocné nápoje, sirupy a nealkoholové přípravky pro přípravu nápojů, nealkoholické nápoje na bázi rýže a sóji, které nejsou náhražkami mléka; (33) alkoholické nápoje (s výjimkou piva), alkoholické přípravky pro přípravu nápojů, vína, alkoholické cidery, likéry a lihoviny; (43) služby zajišťující stravování a nápoje, služby barů, služby spojené s provozováním pohostinství, restaurací, kaváren a podniků rychlého občerstvení restaurační služby (stravování), příprava hotových jídel.  
(511) 30, 32, 33, 43



(540)



- (111) **383024**  
(220) 30.06.2020  
(320) 30.06.2020  
(442) 09.09.2020  
(151) 16.12.2020  
(730) **Extra Publishing, s.r.o. Pospíšil Ivan Ing.**, Bubeníčková 4368/9, Brno, Židenice, 61500, CZ  
(210) O-564958  
(510) (9) počítače, nosiče dat, nosiče zvuku, elektronické nosiče dat, magnetické nosiče programů, databáze, databáze (elektronické), software, vzdělávací software, multimediální software, dvd, nahraná dvd, optické disky, disky optické, nahrané optické disky, optické disky, prázdné, optické disky s hudbou, optické disky se zvukovým záznamem, magneticko-optické disky, mechaniky pro optické disky, nahrané obrazové disky, audiokazety, audioknihy, audio nahrávky, audio pásky, audio kazety, elektronické časopisy, publikační software, stahovatelné publikace, zvukové záznamy, data, databáze a jiné informační produkty na elektronických, magnetických a optických nosičích všeho druhu a v elektronických, datových, informačních a telekomunikačních sítích všeho druhu, související software a hardware, nosiče dat spadající do tř. 9, diskety, cd romy, magnetické disky, optické disky, dvd, elektronické sítě, multimediální informační katalogy, periodika a knihy v elektronické podobě, nahraný software na cd a dvd discích a magnetických médiích, audiovizuální programy, audio programy, pohledy ilustrované se zvukovou nahrávkou, nahrané zvukové a zvukově obrazové záznamy, obaly na zvukové nosiče a videokazety; (16) papír, papírové výrobky, periodika, tištěná periodika, časopisy a jiná periodika (tištěná), časopisy [periodika], pohlednice a obrazové pohlednice, pohlednice, blahopřání (pohledy), obrázkové pohlednice, tiskoviny, knihy, noviny, brožury, fotografie, plakáty, kalendáře, samolepky, dárkové tašky, papírové tašky, tužky, plnicí pera, pera plnicí, inkoustová pera, barevná pera, pastelky, barevné tužky, pastelky, pastelky na vybarvování, pastelky s barevnou tuhou, papírové obaly na knihy, papírové utěrky, papírové pásky, papírové podložky, papírové složky, papírové ručníky, papírové rozety, papírové plakáty, papírové vlajky, tiskařská písma, štočky, papírové umělecké materiály, periodické publikace, vzdělávací publikace, tištěné publikace, propagační publikace, publikační papír, papír, výrobky z papíru, a to periodické a neperiodické publikace, tiskoviny, knihy, časopisy, noviny, brožury, fotografie, plakáty, pohledy, kalendáře, samolepky, obtisky, papírové a umělohmotné tašky, tužky, pera a pastelky, papírové obaly všeho druhu, papírové ubrusy a ubrusy, papírové vlajky, informační a reklamní produkty v papírové formě, data a databáze obecně na papírových nosičích, písma pro tiskárny, štočky, umělecké nebo ozdobné předměty z papíru; (35) inzerce a inzertní služby, reklama a marketing, reklama online, reklama v periodikách, brožurách a novinách, zprostředkování reklamní, inzertní a propagační činnosti prostřednictvím jakéhokoliv média, prostřednictvím telefonní sítě nebo datové sítě nebo informační sítě, poskytování obchodních informací a jiných informačních produktů reklamního charakteru, včetně tiskařských výrobků, on-line inzerce na datové komunikační síti; (38) spoje (komunikace), elektronická pošta, zasilání zpráv, pošta (elektronická -), internetové komunikační služby, služby internetových providerů, pořady, vysílání kabelové televize, šíření elektronických časopisů, elektronických periodik a knih v elektronické podobě prostřednictvím počítačové sítě, internetu, pomocí satelitů, výměna a šíření zpráv a informací, služby zabezpečující audiovizuální komunikaci prostřednictvím informačních a telekomunikačních sítí, počítačové sítě internet, satelitu, počítačové služby, zejména přeměrování elektronické pošty na změněnou osobní

elektronickou adresu, služby poskytovatele (providera) internetového připojení; (41) výchova, vzdělávání, zábava a sportovní činnost, audioprodukce, nakladatelské služby týkající se periodických a neperiodických publikací, s výjimkou reklamních textů, nakladatelské služby, elektronická nakladatelská činnost (služby), kulturní služby, kulturní aktivity, pořádání a vedení přednášek, pořádání a vedení přednášek pro vzdělávací účely, editování videopásek, editování audiopásek, editování psaných textů, editování fotografií (redigování), publikování a editování tiskovin, vydávání publikací, online publikování, multimediální publikování, publikování audioknih, publikování ročenek, publikování knih, publikace letáků, nakladatelství a vydavatelství periodických a neperiodických publikací v tištěné i elektronické podobě, zprostředkování výchovné a zábavní činnosti, zprostředkování kulturních a uměleckých akcí, setkání, výstav ke kulturním účelům, soutěží, přednášek apod., výchovně zábavní klubové služby, tvorba pořadů pro rozhlasové a televizní vysílání, ediční činnost, publikační činnost, nahrávání nosičů zvukových nebo obrazově zvukových, půjčování nahraných zvukových a/nebo obrazově zvukových záznamů, tvorba elektronických časopisů, periodik, knih.

(511) 9, 16, 35, 38, 41

(540)

**100+1**

- (111) **383025**  
(220) 01.07.2020  
(320) 01.07.2020  
(442) 09.09.2020  
(151) 16.12.2020  
(730) **Great rent a.s.**, Velvarská 1628/41, Praha 6, Dejvice, 16000, CZ  
(210) O-564992  
(591) Barevná  
(510) (14) šperky, drahé kameny, perly a drahé kovy, jakož i jejich imitace.  
(511) 14  
(540)



- (111) **383026**  
(220) 01.07.2020  
(320) 01.07.2020  
(442) 09.09.2020  
(151) 16.12.2020  
(730) **Sunflower Trade s.r.o.**, Na Folimance 2155/15, Praha 2, Vinohrady, 12000, CZ  
(740) PatOZ - patentová kancelář, Mgr. Pavel Panák, Ječná 243/39a, Praha 2, Nové Město, 12000  
(210) O-565005  
(591) Barevná  
(510) (37) stavebnictví, stavitelství, montáž, údržba a opravy konstrukcí, pronájem stavebního vybavení, informační, poradenské a konzultační služby v oblasti uvedených služeb ve třídě 37; (39) pronájem vysokozdvizných vozíků, pronájem vozidel, pronájem vleků, pronájem samohybných zdvihacích plošin k přepravním účelům, přeprava, přeprava odpadu, přeprava kontejnerů, likvidace (přeprava) odpadu; (40) kácení a zpracování stromů a dřevin, řezání stromů a dřevin, výškové práce na stromech, štěpkování, zpracování a likvidace odpadu, informační, poradenské a konzultační služby v oblasti uvedených služeb ve třídě 40; (44) zahradnické a lesnické služby, služby v oboru úpravy zahrad, parků a krajiny, péče o stromy a dřeviny, výsadba stromů a dřevin, kontrola stromů a dřevin, prořezávání stromů a dřevin, přesazování stromů a dřevin, ochrana a údržba stromů a dřevin, posudky v oboru zahradnictví a lesnictví, navrhování krajinářských úprav, pronájem lesnických a zahradnických přístrojů a nástrojů, informační, poradenské a konzultační služby v oblasti uvedených služeb ve třídě 44.

(511) 37, 39, 40, 44  
(540)



(111) **383027**  
(220) 01.07.2020  
(320) 01.07.2020  
(442) 09.09.2020  
(151) 16.12.2020  
(730) **Sunflower Trade s.r.o.**, Na Folimance 2155/15, Praha 2, Vinohrady, 12000, CZ  
(740) PatOZ - patentová kancelář, Mgr. Pavel Panák, Ječná 243/39a, Praha 2, Nové Město, 12000  
(210) O-565006  
(591) Barevná  
(510) (37) stavebnictví, stavitelství, montáž, údržba a opravy konstrukcí, pronájem stavebního vybavení, informační, poradenské a konzultační služby v oblasti uvedených služeb ve třídě 37; (39) pronájem vysokozdvíhacích vozíků, pronájem vozidel, pronájem vleků, pronájem samohybných zdvihacích plošin k přepravním účelům, přeprava, přeprava odpadu, přeprava kontejnerů, likvidace (přeprava) odpadu; (40) kácení a zpracování stromů a dřevin, fezární stromů a dřevin, výškové práce na stromech, štěpkování, zpracování a likvidace odpadu, informační, poradenské a konzultační služby v oblasti uvedených služeb ve třídě 40; (44) zahradnické a lesnické služby, služby v oboru úpravy zahrad, parků a krajiny, péče o stromy a dřeviny, výsadba stromů a dřevin, kontrola stromů a dřevin, prořezávání stromů a dřevin, přesazování stromů a dřevin, kontrola stromů a dřevin, ochrana a údržba stromů a dřevin, posudky v oboru zahradnictví a lesnictví, navrhování krajinářských úprav, pronájem lesnických a zahradnických přístrojů a nástrojů, informační, poradenské a konzultační služby v oblasti uvedených služeb ve třídě 44.  
(511) 37, 39, 40, 44  
(540)



(111) **383028**  
(220) 01.07.2020  
(320) 01.07.2020  
(442) 09.09.2020  
(151) 16.12.2020  
(730) **POHYB DĚTEM s.r.o.**, K Moravině 1871/7, Praha 9, Libeň, 19000, CZ  
(210) O-565008

(510) (35) reklamní, marketingové a propagační služby; (41) služby v oblasti vzdělávání, zábavy a sportu, služby v oblasti sportu a fitness, vzdělávací a školicí služby, nakladatelské služby.

(511) 35, 41  
(540)

## APODE

(111) **383029**  
(220) 01.07.2020  
(320) 01.07.2020  
(442) 09.09.2020  
(151) 16.12.2020  
(730) **Pavel Hnilička Architekti, s.r.o.**, Cukrovarnická 739/46, Praha 6, Střešovice, 16200, CZ  
(210) O-565013  
(510) (41) vzdělávání, školení, přednášky; (42) architektonické služby a služby plánování městské výstavby, projekce (stavební), projektová činnost, studie technických projektů, urbanistické plánování.  
(511) 41, 42  
(540)

## PHAP

(111) **383030**  
(220) 01.07.2020  
(320) 01.07.2020  
(442) 09.09.2020  
(151) 16.12.2020  
(730) **ČEZ, a. s.**, Duhová 1444/2, Praha 4, Michle, 14000, CZ  
(210) O-565014  
(510) (16) periodické a neperiodické publikace, příručky, prospekty, časopisy, oběžníky, letáky, alba, pohlednice, fotografie, grafická zobrazení, kalendáře, katalogy, knihy, komiksy, noviny, plakáty, samolepky, grafické reprodukce, ročenky, tiskoviny, formuláře, obchodní dopisy a vyúčtování, papírové kancelářské desky, merkantilní tiskoviny, reklamní tabule z papíru, kartonu nebo lepenky, vyučovací a vzdělávací prostředky zařazené v této třídě; (35) reklamní, inzertní a propagační činnost, pomoc při řízení obchodní činnosti s energiemi, služby v oblasti porovnávání cen energií, služby vyúčtování poplatků v oblasti energetiky, agentury pro export a import energií, sledování a monitorování spotřeby energií pro klienty pro účetní účely, asistenční a konzultační služby v oblasti obchodního řízení společností v odvětví energetiky, průzkum trhu a obchodní a podnikatelské průzkumy, služby v oblasti hodnocení trhu, služby týkající se porovnávání cen a cen energií, cenové nabídky zboží a služeb, podpora prodeje zboží a služeb, obchodní informace a rady spotřebitelům, maloobchodní a velkoobchodní služby v oblasti energetiky, marketing, administrativní činnosti; (41) výchovná, vzdělávací a školicí činnost, organizování a vedení kongresů, seminářů a školení, sportovní, zábavní a kulturní aktivity; (42) energetický výzkum, inženýrské služby v oblasti energetických technologií, projektování a plánování systémů vytápění elektrickými a plynovými zdroji, včetně tepelných čerpadel, navrhování a vývoj energetických distribučních sítí, vývoj systémů pro řízení a ukládání energií a jejich výkonů, zaznamenávání údajů o spotřebě energií v budovách, technologické analýzy pro oblast energetických potřeb zákazníků, inženýrské služby v oblasti systémů na dodávky energií, inženýrské služby v oblasti výroby elektrické a tepelné energie, poradenství týkající se výroby a využívání energií a energetické účinnosti, poradenství v oblasti úspory energií, technologické poradenství v oblasti alternativní výroby elektrické a tepelné energie, odborné poradenství v oblasti energetické efektivity v budovách, poradenství v oblasti technologických služeb pro dodávky a elektřiny a energií, tvorba software, aktualizace a údržba počítačového software, půjčování počítačového software, instalace počítačového software, poskytování software prostřednictvím internetu, počítačové programování pro energetická odvětví, programování software v oblasti energetického managementu, navrhování a vývoj systémů a software pro správu energií, navrhování a vývoj energetických distribučních sítí a komplexních hybridních systémů výroby a akumulace tepelné a elektrické energie.  
(511) 16, 35, 41, 42

(540) **ČEZ Dodáváme energii českému řemeslu**

(111) **383031**  
(220) 02.07.2020

- (320) 02.07.2020  
(442) 09.09.2020  
(151) 16.12.2020  
(730) **Koudelková Pavla Mgr., DiS.**, Za mlýnem 1565/31, Praha 4, Braník, 14700, CZ  
(210) O-565041  
(510) (35) cílené zasilání reklamních materiálů, marketing, grafická úprava pro reklamní účely, návrh reklamních materiálů, vývoj reklamních konceptů, online reklama v počítačové síti, propagace, reklama; (41) diskotéky, divadelní představení, hudební produkce, karaoke, filmové projekce, klubové služby (zábava nebo vzdělávání.), kulturní, vzdělávací a zábavní služby poskytované uměleckými galeriemi, nahrávání videokazet, obrazové zpravodajství, organizování zábavních akcí cosplay (kostýmové hry s věrným napodobením postav), plánování večírků (zábava), pořádání a uvádění koncertů, pořádání a vedení seminářů, pořádání a vedení workshopů (školení), pořádání plesů, pořádání soutěží (vzdělávacích nebo zábavních), pořádání výstav ke kulturním nebo vzdělávacím účelům, poskytování hudby online bez možnosti stažení, poskytování informací v oblasti zábavy, poskytování televizních programů bez možnosti stažení videa na objednávku poskytování uživatelských hodnocení pro zábavní nebo kulturní účely, poskytování uživatelských recenzí pro zábavní nebo kulturní účely, poskytování videí online bez možnosti stažení, praktický výcvik, pronájem audio zařízení, předávání know-how, předvádění živých vystoupení, předvádění varietních představení, psaní a skládání písní, psaní textů, skládání hudby, služby baviče, služby diskžokejů, služby nahrávacího studia, služby nočního klubu, služby poskytované orchestry, služby v oblasti osvětlení akcí, služby v oblasti střihu videa na akce, služby zvukových techniků na akce, soukromá výuka, televizní zábava, zábava.
- (511) 35, 41  
(540)

### Piňakoláda

- (111) **383032**  
(220) 02.07.2020  
(320) 02.07.2020  
(442) 09.09.2020  
(151) 16.12.2020  
(730) **Březina Jiří Ing.**, Višňová 827/2, Moravany, 66448, CZ  
(740) Mgr. Jaroslav Kazbunda, advokát, Klostermannova 128, Štětka, 38751  
(210) O-565046  
(591) Barevná  
(510) (9) zařízení pro záznam, přenos a reprodukci obrazu a zvuku; (16) tiskoviny, časopisy, periodika, knihy, plakáty, fotografie, nástěnné kalendáře, obrazové reprodukce, drobné papírové výrobky jako vzdělávací a zábavné materiály; (35) inzertní a reklamní činnost, organizační a ekonomické poradenství, poradenská činnost v oblasti risk managementu, automatické zpracování dat, zejména v oblasti účetnictví a daňového poradenství, činnost ekonomických a daňových poradců, sběr a systemizace dat z obchodní a podnikatelské činnosti, aktualizace obchodních informací v počítačové databázi, analýzy obchodních informací, analýzy obchodních statistik, analýzy systémů obchodního řízení, ekonomické analýzy k obchodním účelům, ekonomické informační služby k obchodním účelům, elektronické informační služby v oblasti hodnocení obchodních příležitostí, počítačové obchodní informační služby, počítačové obchodní průzkumy, poskytování komerčních a obchodních informací, poskytování obchodních informací a informací o obchodních podnicích prostřednictvím celosvětové počítačové sítě, poskytování obchodních informací prostřednictvím globálních počítačových sítí, poskytování obchodních informací, rovněž prostřednictvím internetu, distribuce prospektů a vzorků knih a časopisů, zprostředkovatelská činnost se službami zařazenými ve tř. 35; (36) pojišťovnictví, finančnictví a peněžnictví, služby v oblasti peněžnictví a pojišťovnictví, včetně související zprostředkovatelské a makléřské činnosti, činnosti související s pojišťovací, zábrannou a zajišťovací činností spadající do této třídy, šetření ve finančních a pojistných záležitostech, likvidace pojistných událostí, zprostředkovatelská činnost v oblasti pojišťovnictví, nájem a pronájem nemovitostí, zprostředkovatelská činnost se službami zařazenými ve tř. 36; (41) vydávání knih a časopisů, nakladatelská činnost, pořádání uměleckých soutěží, přehlídek a koncertů, půjčování knih a časopisů, pořádání výstav pro kulturní účely, individuální výuka, vyučování, vzdělávání, poradenství pro vzdělávací a školicí činnost, vzdělávací a školicí činnost pro finančnictví a obory příbuzné, poradenství pro výše uvedené služby, dálkové studium, elektronické publikování (dtp), informace o výchově a vzdělávání, organizování a vedení kolokvií, konferencí, kongresů, sympozií a seminářů, zábava, pobavení, sportovní a

- kulturní aktivity, zprostředkovatelská činnost se službami zařazenými ve tř. 41.  
(511) 9, 16, 35, 36, 41  
(540)



- (111) **383033**  
(220) 02.07.2020  
(320) 02.07.2020  
(442) 09.09.2020  
(151) 16.12.2020  
(730) **BNG Group a.s.**, Politických vězňů 912/10, Praha 1, Nové Město, 11000, CZ  
(740) Dana Lukajová, patentový zástupce, Voršilská 130/10, Praha 1, Nové Město, 11000  
(210) O-565047  
(591) Barevná  
(510) (30) káva, čaj, kakao a jejich náhražky, rýže, těstoviny a nudle, tapioka a ságo, mouka a obilninové přípravy, chléb, pečivo a cukrovinky, čokoláda, zmrzlina, sorbety a jiné zmrzlinářské výrobky, cukr, med, melasa, droždí, prášek do pečiva, sůl, ochucovadla, koření, konzervované byliny, ocet, omáčky a jiná dochucovadla, led (zmrzlá voda), zpracované obilí, škrob a produkty z nich vyrobené, pečicí přípravky, přírodní sladidla, sladké polevy a náplně, výrobky z věličích produktů, cereální tyčinky a energetické tyčinky, chléb, moučníky, zákusky, dorty, sladké polevy a náplně, křehké pečivo - sušenky, sladové sušenky, slané sušenky, oplatky, krekrý, cereální tyčinky.
- (511) 30  
(540)



- (111) **383034**  
(220) 03.07.2020  
(320) 03.07.2020  
(442) 09.09.2020  
(151) 16.12.2020  
(730) **Sýkorovský Petr Ing.**, Pitkovická 883/8, Praha 10, Strašnice, 10000, CZ  
(740) Advokátní kancelář Svejkovský, Kabelková, v.o.s., JUDr. Jaroslav Svejkovský, Kamenická 1, Plzeň, 30100  
(210) O-565050  
(510) (42) provozování webových stránek pro kupující a prodejce výrobků.  
(511) 42  
(540)

e-tasky.cz

- (111) **383035**  
(220) 04.07.2020  
(320) 04.07.2020  
(442) 09.09.2020  
(151) 16.12.2020  
(730) **NOVY s.r.o.**, Přeloučská 226, Pardubice, Staré Čivice, 53006, CZ  
(740) **BOHEMIA PATENT**, Ing. Jana Vanděliková, Petrská 1136/12, Praha 1, Nové Město, 11000  
(210) O-565089  
(510) (3) výrobky z léčivých rostlin pro kosmetické účely, kosmetické oleje, masti a extrakty; (5) výrobky z léčivých rostlin k léčebným účelům zařazené ve tř. 5, sušené bylinné směsi, oleje, masti a extrakty s léčivým účinkem, léčivé bylinné sirupy, léčivé čaje, dietní a nutriční přípravky k léčebným účelům a léčiva, medicínální sirupy, výtažky z léčivých bylin a kombinované přípravky vitamínů, minerálů, stopových prvků a bylinných výtažků, léčivé bylinné sirupy, léčivé čaje, dietní, výživné, bezcholesterolové a bezlepkové výrobky k léčebným účelům, dietetické potraviny k léčebným účelům, potravní doplňky obsahující výtažky s přísadkou vitamínů a minerálních vláken, klíčky z obilí, ze semen a z luštěnin, přípravky ze sladu - vše pro léčebné účely (potravinové doplňky stravy); (30) bylinné čaje, čaje všeho druhu (s výjimkou čajů pro léčebné účely), včetně jejich směsí, zejména čaje sypané, porcované, sáčkované, lisované, instantní čajové nápoje a čajové extrakty, čajové extrakty z ovoce, bylin, kořenů, kůr (s výjimkou éterických látek a olejů), a to přírodní i aromatizované, včetně s přísadkou vitamínů a minerálních vláken a ochucovacích přípravků (s výjimkou extraktů a přípravků pro léčebné účely), čajové esence přírodní i ochucené, koření a ochucovací potravinářské přípravky; (32) ovocné nápoje, minerální vody, šumivé a jiné nealkoholické nápoje všeho druhu, zeleninové šťávy, nealkoholické nápoje obohacené vitamíny nebo minerály, iontové a energetické nápoje nealkoholické, proteinové nealkoholické nápoje, dietní nápoje, želatinové nápoje, míchané nealkoholické nápoje.

(511) 3, 5, 30, 32

(540)

## Hlívkovky

- (111) **383036**  
(220) 07.07.2020  
(320) 07.07.2020  
(442) 09.09.2020  
(151) 16.12.2020  
(730) **Tradice Original s.r.o.**, Radlická 806/18, Praha 5, Smíchov, 15000, CZ  
(740) **JUDr. Eva Fialová LL.M., Ph.D.**, advokátka, Kodaňská 558/25, Praha 10, Vršovice, 10100  
(210) O-565104  
(510) (43) turistické restaurace, samoobslužné restaurace, delikatesy (restaurace), restaurace rychlého občerstvení, restaurace s odnosem jídel s sebou, provozování restaurace.

(511) 43

(540)

## Tradice

- (111) **383037**  
(220) 07.07.2020  
(320) 07.07.2020  
(442) 09.09.2020  
(151) 16.12.2020  
(730) **RB HARMONIA VINI s.r.o.**, Vojtěchova 450, Libice nad Cidlinou, 28907, CZ  
(740) **eLegal advokátní kancelář s.r.o.**, Mgr. Tomáš Pauch, advokát, Sokolovská 695/115b, Praha 8, Karlín, 18600  
(210) O-565113  
(510) (33) víno; (35) obchodní zprostředkovatelské služby, zprostředkování uvádění výrobků na trh, zprostředkování obchodů pro třetí strany, zprostředkování smluv na nákup a prodej zboží, maloobchodní prodej alkoholických nápojů s výjimkou piva, maloobchodní prodej nealkoholických nápojů, velkoobchodní prodej alkoholických nápojů s výjimkou piva, velkoobchodní prodej nealkoholických nápojů, služby maloobchodních prodejen nápojů bez obsluhy, prezentace výrobků v komunikačních médiích pro účely maloobchodu, online objednávkové služby, internetový marketing, poskytování marketingových informací prostřednictvím internetových stránek, inzertní služby poskytované přes internet, prezentace společností a jejich zboží a služeb na internetu, propagace prodeje, reklamní služby v oblasti propagace prodeje nápojů; (41) psaní blogů, tvorba [psaní] podcastů, poskytování zábavy

prostřednictvím podcastů, tvorba [psaní] vzdělávacího obsahu pro podcasty, poskytování vzdělávání, vzdělávací informace, další vzdělávání, ochutnávky vín (vzdělávací služby), ochutnávky vín (zábavní služby), zábava týkající se ochutnávek vín, příprava a organizace akcí s ochutnávkou vína pro zábavní účely, příprava a organizace akcí s ochutnávkou vína pro vzdělávací účely, ochutnávání vína pro vzdělávací účely.

(511) 33, 35, 41

(540)

## Víno od Bodláků

- (111) **383038**  
(220) 07.07.2020  
(320) 07.07.2020  
(442) 09.09.2020  
(151) 16.12.2020  
(730) **RB HARMONIA VINI s.r.o.**, Vojtěchova 450, Libice nad Cidlinou, 28907, CZ  
(740) **eLegal advokátní kancelář s.r.o.**, Mgr. Tomáš Pauch, advokát, Sokolovská 695/115b, Praha 8, Karlín, 18600  
(210) O-565115  
(510) (33) víno; (35) obchodní zprostředkovatelské služby, zprostředkování uvádění výrobků na trh, zprostředkování obchodů pro třetí strany, zprostředkování smluv na nákup a prodej zboží, maloobchodní prodej alkoholických nápojů s výjimkou piva, maloobchodní prodej nealkoholických nápojů, velkoobchodní prodej alkoholických nápojů s výjimkou piva, velkoobchodní prodej nealkoholických nápojů, služby maloobchodních prodejen nápojů bez obsluhy, prezentace výrobků v komunikačních médiích pro účely maloobchodu, online objednávkové služby, internetový marketing, poskytování marketingových informací prostřednictvím internetových stránek, inzertní služby poskytované přes internet, prezentace společností a jejich zboží a služeb na internetu, propagace prodeje, reklamní služby v oblasti propagace prodeje nápojů; (41) psaní blogů, tvorba [psaní] podcastů, poskytování zábavy prostřednictvím podcastů, tvorba [psaní] vzdělávacího obsahu pro podcasty, poskytování vzdělávání, vzdělávací informace, další vzdělávání, ochutnávky vín (vzdělávací služby), ochutnávky vín (zábavní služby), zábava týkající se ochutnávek vín, příprava a organizace akcí s ochutnávkou vína pro zábavní účely, příprava a organizace akcí s ochutnávkou vína pro vzdělávací účely, ochutnávání vína pro vzdělávací účely.

(511) 33, 35, 41

(540)



- (111) **383039**  
(220) 07.07.2020  
(320) 07.07.2020  
(442) 09.09.2020  
(151) 16.12.2020  
(730) **cannabio s.r.o.**, Plzeňská 2621/2, Ostrava, Zábřeh, 70030, CZ  
(210) O-565119  
(510) (3) kosmetická mýdla, krémová mýdla, tekutá mýdla, parfémovaná mýdla, mýdla pro péči o tělo, mýdla pro osobní potřebu, éterické oleje, kosmetické krémy pro péči o pleť, krémy pro péči o vlasy, přípravky na holení, přípravky pro péči o vlasy, vody na péči o obličej a tělo, přípravky pro péči o nehty, kosmetika pro tělovou a kosmetickou péči, kosmetické krémy, kosmetické přípravky, tělové oleje (kosmetické), přípravky na barvení vlasů, přípravky na úpravu vlasů, vlasové šampóny a kondicionéry, oleje pro batolata, šampóny pro batolata, koupelové a sprchové gely a soli nikoliv pro léčebné účely, neléčivé koupelové oleje, koupelová mýdla, pěny do koupele, masážní oleje, neléčivé masážní krémy, přípravky na ochranu před

sluncem, kosmetika v podobě gelu, opalovací krémy s ochranným slunečním filtrem, opalovací oleje a mléka, kosmetické opalovací přípravky, opalovací mléka, gely a oleje po opalování, kosmetika v podobě krému, tělový krém, pleťové krémy, kosmetické vody, tělové vody, pleťová mléka a vody, líčidla, kosmetika a make up, líčidla na obličej a tělo, přípravky na odličování.

(511) 3

(540)

**CANNIO**

(111) **383040**

(220) 07.07.2020

(320) 07.07.2020

(442) 09.09.2020

(151) 16.12.2020

(730) **Extanza Pro s.r.o.**, Heřmanova 594/52, Praha 7, Holešovice, 17000, CZ

(740) eLegal advokátní kancelář s.r.o., Sokolovská 695/115b, Praha 8, Karlín, 18600

(210) O-565121

(510) (35) zprostředkování obchodů, maloobchodní prodej čajů, maloobchodní prodej kakaa, maloobchodní prodej masa, maloobchodní prodej piva, maloobchodní prodej čokolády, maloobchodní prodej kávy, maloobchodní prodej nealkoholických nápojů, maloobchodní prodej cukrářských výrobků, maloobchodní prodej mléčných výrobků, maloobchodní služby v oblasti potravin, maloobchodní služby zaměřené na ovoce, maloobchodní služby v oblasti cukrovinek, maloobchodní služby v oblasti lahůdek, maloobchodní služby v oblasti alkoholických nápojů, služby maloobchodních prodejen nápojů bez obsluhy, služby maloobchodního prodeje v oblasti pekařských výrobků, prezentace výrobků v komunikačních médiích pro účely maloobchodu, online objednávkové služby, internetový marketing, inzertní služby poskytované přes internet, poskytování marketingových informací prostřednictvím internetových stránek, prezentace společností a jejich zboží a služeb na internetu, propagace prodeje.

(511) 35

(540)



(111) **383041**

(220) 07.07.2020

(320) 07.07.2020

(442) 09.09.2020

(151) 16.12.2020

(730) **Plzeňský Prazdroj, a. s.**, U Prazdroje 64/7, Plzeň, Východní Předměstí, 30100, CZ

(740) Skils s.r.o. advokátní kancelář, JUDr. Karel Muzikář LL.M. (C.J.), advokát, Křižovnické náměstí 193/2, Praha 1, 11000

(210) O-565131

(510) (32) pivo, chmelové výtažky pro výrobu piva, koktejly na bázi piva, limonády, minerální vody (nápoje), mošt, nealkoholické koktejly, nealkoholický cider, nekvašený hroznový mošt, ovocné šťávy, perlivé vody, pивní mladina, sirupy pro přípravu limonád, sirupy pro přípravu nápojů, sladina, sladové pivo, vody (nápoje), zázvorové pivo, zeleninové šťávy (nápoje), nealkoholické nápoje; (33) cider, koktejly, předem namíchané alkoholické nápoje, s výjimkou nápojů na bázi piva, alkoholické nápoje s výjimkou piva.

(511) 32, 33

(540)

**TheMže**

(111) **383042**

(220) 07.07.2020

(320) 07.07.2020

(442) 09.09.2020

(151) 16.12.2020

(730) **Plzeňský Prazdroj, a. s.**, U Prazdroje 64/7, Plzeň, Východní Předměstí, 30100, CZ

(740) Skils s.r.o. advokátní kancelář, JUDr. Karel Muzikář LL.M. (C.J.), advokát, Křižovnické náměstí 193/2, Praha 1, 11000

(210) O-565132

(510) (32) pivo, chmelové výtažky pro výrobu piva, koktejly na bázi piva, limonády, minerální vody (nápoje), mošt, nealkoholické koktejly, nealkoholický cider, nekvašený hroznový mošt, ovocné šťávy, perlivé vody, pивní mladina, sirupy pro přípravu limonád, sirupy pro přípravu nápojů, sladina, sladové pivo, vody (nápoje), zázvorové pivo, zeleninové šťávy (nápoje), nealkoholické nápoje; (33) cider, koktejly, předem namíchané alkoholické nápoje, s výjimkou nápojů na bázi piva, alkoholické nápoje s výjimkou piva.

(511) 32, 33

(540)

**VENTILL**

(111) **383043**

(220) 07.07.2020

(320) 07.07.2020

(442) 09.09.2020

(151) 16.12.2020

(730) **Plzeňský Prazdroj, a. s.**, U Prazdroje 64/7, Plzeň, Východní Předměstí, 30100, CZ

(740) Skils s.r.o. advokátní kancelář, JUDr. Karel Muzikář LL.M. (C.J.), advokát, Křižovnické náměstí 193/2, Praha 1, 11000

(210) O-565133

(510) (32) pivo, chmelové výtažky pro výrobu piva, koktejly na bázi piva, limonády, minerální vody (nápoje), mošt, nealkoholické koktejly, nealkoholický cider, nekvašený hroznový mošt, ovocné šťávy, perlivé vody, pивní mladina, sirupy pro přípravu limonád, sirupy pro přípravu nápojů, sladina, sladové pivo, vody (nápoje), zázvorové pivo, zeleninové šťávy (nápoje), nealkoholické nápoje; (33) cider, koktejly, předem namíchané alkoholické nápoje, s výjimkou nápojů na bázi piva, alkoholické nápoje s výjimkou piva.

(511) 32, 33

(540)

**SOUTOCK**

(111) **383044**

(220) 07.07.2020

(320) 07.07.2020

(442) 09.09.2020

(151) 16.12.2020

(730) **Plzeňský Prazdroj, a. s.**, U Prazdroje 64/7, Plzeň, Východní Předměstí, 30100, CZ

(740) Skils s.r.o. advokátní kancelář, JUDr. Karel Muzikář LL.M. (C.J.), advokát, Křižovnické náměstí 193/2, Praha 1, 11000

(210) O-565134

(510) (32) pivo, chmelové výtažky pro výrobu piva, koktejly na bázi piva, limonády, minerální vody (nápoje), mošt, nealkoholické koktejly, nealkoholický cider, nekvašený hroznový mošt, ovocné šťávy, perlivé vody, pивní mladina, sirupy pro přípravu limonád, sirupy pro přípravu nápojů, sladina, sladové pivo, vody (nápoje), zázvorové pivo, zeleninové šťávy (nápoje), nealkoholické nápoje; (33) cider, koktejly, předem namíchané alkoholické nápoje, s výjimkou nápojů na bázi piva, alkoholické nápoje s výjimkou piva.

(511) 32, 33

(540)

**COTEL**

(111) **383045**

(220) 07.07.2020

(320) 07.07.2020

(442) 09.09.2020

(151) 16.12.2020

(730) **Plzeňský Prazdroj, a. s.**, U Prazdroje 64/7, Plzeň, Východní Předměstí, 30100, CZ

- (740) Skils s.r.o. advokátní kancelář, JUDr. Karel Muzikář LL.M. (C.J.),  
advokát, Křižovnické náměstí 193/2, Praha 1, 11000
- (210) O-565135
- (510) (32) pivo, chmelové výtažky pro výrobu piva, koktejly na bázi piva, limonády, minerální vody (nápoje), mošt, nealkoholické koktejly, nealkoholický cider, nekvašený hroznový mošt, ovocné šťávy, perlivé vody, pivní mladina, sirupy pro přípravu limonád, sirupy pro přípravu nápojů, sladina, sladové pivo, vody (nápoje), zázvorové pivo, zeleninové šťávy (nápoje), nealkoholické nápoje; (33) cider, koktejly, předem namíchané alkoholické nápoje, s výjimkou nápojů na bázi piva, alkoholické nápoje s výjimkou piva.
- (511) 32, 33
- (540)

**PROOVAN**

- (111) **383046**
- (220) 08.07.2020
- (320) 08.07.2020
- (442) 09.09.2020
- (151) 16.12.2020
- (730) **K2pharm s.r.o.**, Ratibořská 1651/177a, Opava, Kateřinky, 74705, CZ
- (740) Ing. Petr Soukup, tř. Svobody 43/39, Olomouc, 77900
- (210) O-565142
- (510) (3) výrobky kosmetické a voňavkářské, bylinné kosmetické přípravky, mýdla tuhá i tekutá, parfumerie, vonné oleje, éterické esence a silice, koupelové soli, výtažky z květin pro parfumerii, tělové krémy, mléka, gely, emulze, séra, vody a deodoranty pro osobní potřebu, toaletní přípravky, vlasové a ústní vody, zubní pasty, prášky, gely a vodičky pro čištění a ošetřování zubů (neléčivé), šampóny tělové i vlasové, prostředky pro mytí a ošetřování rukou a vlasů, kondicionéry, pomády, tužidla, spreje, laky, laky na nehty, prostředky pro ošetřování pokožky a odličování, krémy, gely a oleje na a po opalování, masážní krémy a emulze (neléčivé), regenerační krémy a vody (neléčivé), vody, krémy, másla a pěny na holení, krémy a balzámy po holení, vata a výrobky z vaty pro kosmetické účely, kosmetické tampóny, polštářky a tyčinky, kosmetické tužky, pemza, líčidla včetně líčidel pro oči, řasenky, stíny, práškové kosmetické pudry, zásypové pudry (neléčivé), pudry pro batolata, vlasové pudry, koupelové pudry (neléčivé), lesky, umělé nehty, dekorativní ozdoby na nehty, nehtové doplňky, dětská kosmetika, prostředky pro sanitární techniky, vonná dřeva, vonné sáčky do prádla, prostředky, bělicí přípravky, prostředky na odbarvování, moření a parfémování prádla, avivážní prostředky, přípravky na odmašťování, drhnutí, leštění a broušení, čisticí přípravky, prostředky k čištění sporáků, prostředky k čištění sanitární techniky, vonná dřeva, vonné sáčky do prádla, vlhčené hygienické a čisticí utěrky, kapesníky a ručníky, antistatické přípravky; (5) výrobky farmaceutické a parafarmaceutické, léčivé tělové pudry, pudry na chodidla pro sportovce, léčivé dětské pudry, pudry na hubení parazitů, pudry na proleženiny, vitamíny, přípravky pro lidi a zvířata obsahující minerály a stopové prvky, dietní a nutriční přípravky pro léčebné účely, medicínální sirupy, kombinované přípravky vitamínů, minerálů, stopových prvků a bylinných výtažků, potravinové doplňky i obohacené vitamíny, minerály nebo stopovými prvky, vitamínové přípravky, multivitaminové preparáty, minerály a multiminerálové preparáty, bylinné čaje, výtažky z léčivých rostlin, dietetické látky upravené pro lékařské účely, bílkovinné přípravky nebo potravina pro lékařské účely, bylinné výtažky nebo sirupy pro léčebné účely, vitamínová výživa ve formě koncentrátů, proteinové koncentráty jako výživné přídavky k potravinám, léčivé cukrářské výrobky a cukrovinky s léčivými účinky, přípravky a poživatiny obsahující biologické katalyzátory pro fyzicky aktivní osoby, sportovce a rekonvalescenty, posilující poživatiny, extrakty a potraviny pro zvláštní výživu, dietetické a diabetické poživatiny a potraviny pro zvláštní výživu, potravinové doplňky pro posílení imunity organismu a zlepšení zdraví v tuhém i tekutém stavu ve formě práškových směsí, kapek, sirupů, gelů, past, tablet, šumivých tablet, pastilek, dražé, tobolek, kapslí, bonbónů, želé a prášků, vše výše uvedené pro léčebné účely, diabetické a dietetické nápoje pro léčebné účely, přírodní pramenité a kojenecké vody pro léčebné účely, obohacené vitamínové nápoje a koncentráty pro léčebné účely, potravní doplňky rostlinného i živočišného původu (ne pro léčebné účely), mýdla medicínální; (35) zprostředkovatelská činnost v oblasti obchodu s výrobky uvedenými výše ve třídách 3 a 5, export a import výrobků uvedených výše ve třídách 3 a 5, provozování e-shopu s výrobky uvedenými výše ve třídách 3 a 5.
- (511) 3, 5, 35

- (540)
- 

- (111) **383047**
- (220) 08.07.2020
- (320) 08.07.2020
- (442) 09.09.2020
- (151) 16.12.2020
- (730) **Marcinčák Petr Ing.**, Vinařská 1561/6, Mikulov, 69201, CZ
- (740) KANIA, SEDLÁK, SMOLA, s.r.o., Mendlovo náměstí 907/1a, Brno, Staré Brno, 60300
- (210) O-565143
- (510) (1) hnojiva, přípravky regulující růst rostlin, přípravky obsahující stopové prvky pro rostliny, zemina pro pěstování rostlin, rostlinné výtažky a výluhy pro hnojení rostlin; (5) herbicidy, pesticidy, insekticidy, fungicidy, rostlinné výtažky a výluhy pro ošetřování rostlin; (44) zemědělské, zahradnické a lesnické služby, hnojení, řezávání stromů a keřů, ničení plevelu.
- (511) 1, 5, 44
- (540)

**VERMISTAR**

- (111) **383048**
- (220) 08.07.2020
- (320) 08.07.2020
- (442) 09.09.2020
- (151) 16.12.2020
- (730) **Ahold Delhaize Licensing Sárl**, Rue Jean-François Bartholoni 4-6, Ženeva, 1204, CH
- (740) LORENC IP advokátní a patentová kancelář s.r.o., Mgr. Lukáš Lorenc, Štefánikova 256/34, Praha 5, Smíchov, 15000
- (210) O-565147
- (591) Barevná
- (510) (3) hygienické přípravky jako toaletní potřeby, vlhčené kosmetické ubrousky, kosmetické tampony, vatové tyčinky; (5) dámské hygienické výrobky, menstruační vložky, inkontinenční plenky, menstruační tampóny, hygienické, slípkové vložky; (16) papírové kapesníky, ubrousky.
- (511) 3, 5, 16
- (540)



- (111) **383049**
- (220) 09.07.2020
- (320) 09.07.2020
- (442) 09.09.2020

- (151) 16.12.2020  
(730) **Veletřhy Brno, a.s.**, Výstaviště 405/1, Brno, Pisárky, 60300, CZ  
(740) Ing. Jiří Dohnal, Nedbalova 486/29, Brno, Kohoutovice, 62300  
(210) O-565168  
(510) (35) inzertní, reklamní a propagační činnost, poskytování pomoci při provozu obchodu včetně zprostředkování obchodních a souvisejících obchodně personálních záležitostí, organizování výstav a veletrhů k reklamním a obchodním účelům, organizování módních přehlídek k obchodním účelům, správa obchodních zájmů třetích osob, vypracování statistických přehledů, poradenství v oblasti organizace a ekonomiky podnikání, marketing, průzkum a analýzy trhů, aranžování výloh, pronájem kancelářských strojů a zařízení, distribuce zboží k reklamním účelům, rozmnožování dokumentů; (41) činnost vyučovací, výchovná, vzdělávací a zábavní včetně pořádání specializačních doškolovacích kurzů, symposií a konferencí, doprovodné výstavy, provozování pracovních diskusního a zájmového klubu, organizování výstav a veletrhů ke vzdělávacím, kulturním, výchovným a zábavním účelům, organizování soutěží o oceňování nejlepších exponátů jakož i nejlepších expozic, pořádání zábavních soutěží, organizování módních přehlídek pro výchovné, vzdělávací, kulturní a zábavní účely, organizování módních přehlídek pro informace o módě, nakladatelská a vydavatelská činnost, distribuční a půjčovná činnost spadající do této třídy, provozování galerií; (42) technické zabezpečení výstav a výstavních ploch, odborné (technické) poradenství vztahující se k organizování výstav a veletrhů, inženýrsko-technická činnost v oblasti tvorby a poskytování software.

(511) 35, 41, 42  
(540)



- (111) **383050**  
(220) 14.07.2020  
(320) 14.07.2020  
(442) 09.09.2020  
(151) 16.12.2020  
(730) **Kotlán Igor prof. JUDr. Ing., Ph.D.**, 17. listopadu 1110/34, Havířov, Podlesí, 73601, CZ  
(210) O-565246  
(591) Barevná  
(510) (6) sochy a umělecké předměty z obecných kovů; (16) učební a vyučovací pomůcky, učebnice všeho druhu, sešity, skripta, školní potřeby spadající do této třídy, periodické a neperiodické tiskoviny - odborná literatura, knihy, časopisy, brožury, plakáty, prospekty, letáky, publikace, fotografie; (19) sochy, figurky, umělecké předměty vyrobené z materiálů jako kámen, beton a mramor, zahrnuté v této třídě, nekovové konstrukce a přenosné stavební prvky; (20) sochy, figurky, umělecké předměty vyrobené z materiálů jako dřevo, vosk, sádra nebo umělá hmota, zahrnuté v této třídě; (21) sochy, figurky, umělecké předměty vyrobené z materiálů jako porcelán, terakota nebo sklo, zahrnuté v této třídě; (41) školství, dálkové studium, výchova, vzdělávání, informace o výchově a vzdělávání, mateřská škola, základní škola, střední škola, vyšší odborná škola, vysoká škola, celoživotní vzdělávání, vyučování, tělesná výchova, vzdělávací informace, zkoušení, přezkoušení, školení, služby týkající se výchovy a vzdělávání, sportovní a kulturní aktivity, pořádání konferencí, seminářů, kurzů a školení, manažerské kurzy, ediční činnost, vydavatelská a nakladatelská činnost, zejména učebních textů, skript, učebnic a knih, publikace výsledků odborných pedagogických a vědeckých aktivit, poradenství pro vzdělávací a školící činnost, pořádání výstav ke kulturním a výchovným účelům, vedení a provozování knihoven, provoz vzdělávacího zařízení, mezinárodní škola, vypracování mezinárodních studentských výměnných programů; (42) vědecká, výzkumná, expertizní a znalecká činnost v akreditovaných studijních oborech, vydávání odborných posudků, poskytování odborného

poradenství a konzultační činnost v oblastech akreditovaných oborů, oponentní, konzultační a odborná poradenská činnost v rámci uvedeného, spadající do této třídy; (43) bufety, jídelny a závodní jídelny; (45) hlídání dětí.

(511) 6, 16, 19, 20, 21, 41, 42, 43, 45  
(540)



- (111) **383051**  
(220) 14.07.2020  
(320) 14.07.2020  
(442) 09.09.2020  
(151) 16.12.2020  
(730) **Sýkorovský Petr Ing.**, Pitkovická 883/8, Praha 10, Strašnice, 10000, CZ  
(740) AK Svejkovský & Kabelková s.r.o., JUDr. Jaroslav Svejkovský, Kamenická 2378/1, Plzeň, Východní Předměstí, 30100  
(210) O-565256  
(510) (42) provozování webových stránek pro kupující a prodejce výrobků.  
(511) 42  
(540)

**etasky.cz**

- (111) **383052**  
(220) 14.07.2020  
(320) 14.07.2020  
(442) 09.09.2020  
(151) 16.12.2020  
(730) **Gurdau Vinařství, s.r.o.**, Příkop 843/4, Brno, Zábřovice, 60200, CZ  
(740) JUDr. Martin Bohuslav, Italská 2581/67, Praha 2, Vinohrady, 12000  
(210) O-565261  
(510) (40) výroba vín pro druhé, služby destilace alkoholu, zpracování potravin a nápojů; (41) organizování konferencí, kulturních a vzdělávacích výstav a soutěží, pořádání plesů, pořádání představení, pořádání rekreačních akcí, pořádání hudebních akcí, pořádání festivalů pro kulturní účely, pořádání slavností pro zábavní účely, příprava a pořádání kulturních aktivit, příprava a pořádání zábavních akcí, organizování kulturních a uměleckých akcí, hudební koncerty, organizace kulturních, zábavních a sportovních akcí, organizace představení, organizování akcí pro kulturní účely, organizování festivalů pro rekreační účely, organizování festivalů pro zábavní účely, organizování plesů, pořádání seminářů, pořádání přednášek; (43) hotelové služby, poskytování dočasného ubytování pro hosty, poskytování rekreačního ubytování, ubytovací služby v rekreačních střediscích.  
(511) 40, 41, 43  
(540)

**GURDAU**

- (111) **383053**  
(220) 14.07.2020  
(320) 14.07.2020  
(442) 09.09.2020  
(151) 16.12.2020  
(730) **Prague DanceZone Opatov a.s.**, Svatovítská 518/3, Praha 6, Dejvice, 16000, CZ  
(210) O-565273  
(510) (16) tiskoviny; (35) maloobchodní prodej sportovních předmětů, propagace sportovních soutěží a akcí; (41) taneční studia, taneční akce, taneční školy,

živá taneční vystoupení, organizování tanečních soutěží a akcí, služby tanečního klubu, zajišťování tanečních sálů, služby tanečního sálu, poskytování tanečních prostor, sportovní tábory, sportovní služby, pronájem sportovišť, organizování sportovních akcí, pořádání sportovních kurzů, provozování sportovních zařízení, pořádání sportovních soutěží, pronájem sportovních zařízení, služby sportovních areálů, sportovní aktivity, sportovní a rekreační činnosti, vzdělávací služby v oblasti sportu, poskytování prostor pro sportovní akce, sportovní výuka, trénink a instruktáž, poskytování prostor na sportovní trénink, tábory (kursy) se sportovním zaměřením, pořádání a vedení sportovních akcí, služby v oblasti sportu a fitness, organizace kulturních, zábavních a sportovních akcí, pronájem zařízení a vybavení ke vzdělávání, zábavě, sportu a kultuře.

(511) 16, 35, 41  
(540)



(111) **383054**  
(220) 15.07.2020  
(320) 15.07.2020  
(442) 09.09.2020  
(151) 16.12.2020  
(730) **Pavlisová Monika Mgr.**, č. p. 23, Kunětice, 53304, CZ  
(740) Mgr. Petr Žižka, Sedláčkova 209/16, Plzeň, Vnitřní Město, 30100  
(210) O-565287  
(510) (30) led, zmrzlina, mražené jogurty a sorbety, cukrovinky mražené, jedlé ovocné polevy, jogurtová zmrzlina (s větším podílem zmrzliny), ledové nápoje na bázi čokolády, ledové tříště se slazenými červenými fazolemi, mléčná zmrzlina, nanuky, ochucené zmrzliny, ovocná zmrzlina, sorbety, smetanové a mléčné zmrzliny, točené zmrzliny, veganská zmrzlina, vodová zmrzlina, dorty, veganské dorty, čokoládové dorty, zmrzlinové dorty; (35) maloobchodní prodej cukrářských výrobků, maloobchodní prodej dezertů, maloobchodní prodej zmrzliny, velkoobchodní prodej zmrzliny; (43) poskytování jídla a nápojů, bary nabízející ovocné nápoje, kavárny (služby), poskytování jídla a nápojů prostřednictvím mobilního nákladního auta.

(511) 30, 35, 43  
(540)



(111) **383055**  
(220) 16.07.2020  
(320) 16.07.2020  
(442) 26.08.2020  
(151) 16.12.2020  
(730) **Metyš Karel MUDr.**, Za Horizontem 515, Králův Dvůr, 26701, CZ  
(740) Rudolf Darník, Jupiterova 1186/10, Praha 114, 10400  
(210) O-565294  
(510) (3) kosmetika, masti (neléčivé), masti pro kosmetické použití, kosmetické krémy pro suchou pleť, kosmetické krémy na obličej a tělo, tekuté krémy (kosmetika), mýdla a gely, s výjimkou neléčivých a kosmetických výrobků pro péči o nohy a nehty, jmenovitě kosmetiky pro ošetření a prevenci plísni

nehtů, bradavic, plísni chodidel sportovců a kožních znamének; (5) farmaceutické krémy, léčivé krémy, léčebné pleťové krémy, léčivé tělové krémy, noční krémy léčivé, krémy proti stárnutí, léčivé krémy na nohy, léčivé masti, hydratační tělová mléka (farmaceutické přípravky), léčivá tělová mléka, mýdla s léčivými účinky, mycí přípravky na ruce s léčebnými účinky, hygienické přípravky k léčebným účelům, toaletní vody a mléka k farmaceutickým účelům, s výjimkou léčivých výrobků pro péči o nohy a nehty a farmaceutických a léčivých přípravků pro ošetření a prevenci plísni nehtů, bradavic, plísni chodidel sportovců a kožních znamének, protizánětlivých sprejů pro ošetření a prevenci plísni nehtů, bradavic a plísni chodidel sportovců.

(511) 3, 5  
(540)

## EXCIDERM

(111) **383056**  
(220) 17.07.2020  
(320) 17.07.2020  
(442) 09.09.2020  
(151) 16.12.2020  
(730) **ISOTRA HOLDING a.s.**, Bílovecká 2411/1, Opava, Předměstí, 74601, CZ  
(740) Ing. Petr Soukup, tř. Svobody 43/39, Olomouc, 77900  
(210) O-565332  
(591) Barevná  
(510) (6) kovové altánky (konstrukce), kovové konstrukce, kovové žaluzie, kovové venkovní rolety; (19) okenní sklo pro stavebnictví, okenní sklo, jiné než okenní sklo pro vozidla, stavební sklo; (22) venkovní textilní rolety.

(511) 6, 19, 22  
(540)



(111) **383057**  
(220) 18.07.2020  
(320) 18.07.2020  
(442) 09.09.2020  
(151) 16.12.2020  
(730) **STARCON design, s.r.o.**, Lisabonská 799/8, Praha 9, Vysočany, 19000, CZ  
(210) O-565352  
(510) (11) lampy, elektrické lampy, světelné transformátory, lampy pro použití ve venkovním osvětlení, lampy pro vnitřní osvětlení, stínidla na lampy, stojací lampy, stropní světla typu downlight, nástěnná světla, stropní světla, rámy na stínidla lamp, kulaté kryty na lampy; (20) nábytek pro domácnost [ne kancelářský nábytek], nábytek do jídelen a obývacích pokojů [ne kancelářský nábytek], jmenovitě jídelní stoly, jídelní židle, nábytek do obývacích pokojů, barové stoly, barové židle, sofa, polštáře (dekorační), stoličky, stolky na lampičky, konferenční stolky, televizní stolky, skříně do obývacího pokoje, příborníky, vitríny, bedny (truhly), prádelníky, úložné moduly [ne kancelářský nábytek], organizéry do zásuvek, knihovny, úložné police [ne kancelářský nábytek], rámy na obrazy, nábytek do před síně [ne kancelářský nábytek], včetně polic na boty, skříňky na obuv, věšáky [nábytek], věšáky, zrcadla, nábytek do ložnice, včetně postelí, základy postelí, postelové rošty, postelové zábrany, matrace, polštáře (dekorační), noční stolky, šatníky, židle k psacímu stolu a psací stoly pro osobní potřebu, dětský nábytek, chrániče na nábytek; (21) náčiní pro domácnost a kuchyň, nádoby pro použití v domácnosti nebo v kuchyni, skleněné zboží [sklenice], porcelán a majolika, neobsažené v jiných třídách, svícny, stojany na čajové svíčky, květináče, vázy, nádoby na pití, sklenice na pití, hrnky a šálky, nádobí, džbánky, mísy (misky), nádoby ze skla, dekantéry, skleněné láhve



[nádobí], stolní nádoby (jiné než nože, vidličky a lžice), košíky na chléb (pro použití v domácnosti), předměty umělecké z porcelánu, terakoty, nebo skla, umělecká díla vyrobená ze skla, dekorace zhotovené z porcelánu, koše na použití v domácnosti, mlýnky na pepř ruční, mlýnky na sůl, sady kořenek, podnosy k domácímu použití; (35) velkoobchodní a maloobchodní prodej, také prostřednictvím internetu, následujícího zboží: svítidla, elektrická svítidla, světelné transformátory, svítidla pro venkovní použití, svítidla pro vnitřní použití, lampová stínidla, stojací lampy, nástrojná svítidla, nástěnná svítidla, kostry na lampová stínidla, světelné koule, objímky na elektrická osvětlení, elektrické žárovky, instalace led-osvětlení, led-žárovky, led-stmívače, lucerny, nábytek pro domácnost [ne kancelářský nábytek], nábytek do jídelen a obývacích pokojů [ne kancelářský nábytek], jmenovitě jídelní stoly, židle do jídelny, nábytek do obývacích pokojů, barové stoly, barové židle, sofa, polštáře, podnožky, stoly na lampičky, konferenční stoly, televizní stoly, skříňky do obývacího pokoje, příbormíky, vitríny, truhly, komody, úložné moduly [ne kancelářský nábytek], organizéry do zásuvek, knihovny, úložné police [ne kancelářský nábytek], rámy na obrazy, nábytek do před síně [ne kancelářský nábytek] včetně polic na boty, botníků, věšáků, věšáků s háčky a zrcadel, nábytek do ložnice včetně postelí, rámu postelí, ložního prádla, lamelových roštů do postelí, postelových zábran, matrací, polštářů, nočních stolků a šatníků, židle k psacímu stolu a psací stoly pro osobní potřebu, ochranné potahy na nábytek, dětský nábytek, dětská bezpečnostní zařízení na nábytek, domácí a kuchyňské potřeby, sklo, porcelán a keramika nezařazené do jiných tříd, keramika, keramika pro použití v domácnosti, obaly na květináče, konvice, misky, mísy, svícny, stolní náčiní ze skla, porcelánu a keramiky, prkénka na krájení, umělecká díla z porcelánu, keramiky, kameniny nebo skla, ozdobné skleněné předměty, ozdobné porcelánové předměty, držáky na ubrousky, kroužky na ubrousky, petrolejové lampy (neelektrické), mlýnky na sůl, sady kořenek, koše na použití v domácnosti, koše na prádlo, vybavené koše na piknik, prostírání, ne textilní ani papírové, textilie a textilní předměty, včetně nábytkových textilií (nezařazené do jiných tříd), přehozy na postel a na stůl, cestovní příkrývky (deky), příkrývky, ručníky, plátěné podložky, utěrky, textilní ubrousky, látková prostírání.

(511) 11, 20, 21, 35

(540)

**FARELA**(111) **383058**

(220) 18.07.2020

(320) 18.07.2020

(442) 09.09.2020

(151) 16.12.2020

(730) **STARCON design, s.r.o.**, Lisabonská 799/8, Praha 9, Vysočany, 19000, CZ

(210) O-565353

(510) (11) lampy, elektrické lampy, světelné transformátory, lampy pro použití ve venkovním osvětlení, lampy pro vnitřní osvětlení, stínidla na lampy, stojací lampy, stropní světla typu downlight, nástěnná světla, stropní světla, rámy na stínidla lamp, kulaté kryty na lampy; (20) nábytek pro domácnost [ne kancelářský nábytek], nábytek do jídelen a obývacích pokojů [ne kancelářský nábytek], jmenovitě jídelní stoly, jídelní židle, nábytek do obývacích pokojů, barové stoly, barové židle, sofa, polštáře (dekorativní), stoličky, stoly na lampičky, konferenční stoly, televizní stoly, skříň do obývacího pokoje, příbormíky, vitríny, bedny (truhly), prádelníky, úložné moduly [ne kancelářský nábytek], organizéry do zásuvek, knihovny, úložné police [ne kancelářský nábytek], rámy na obrazy, nábytek do před síně [ne kancelářský nábytek], včetně polic na boty, skříňky na obuv, věšáky [nábytek], věšáky, zrcadla, nábytek do ložnice, včetně postelí, základy postelí, postelové rošty, postelové zábrany, matrace, polštáře (dekorativní), noční stoly, šatníky, židle k psacímu stolu a psací stoly pro osobní potřebu, dětský nábytek, chrániče na nábytek; (21) náčiní pro domácnost a kuchyň, nádoby pro použití v domácnosti nebo v kuchyni, skleněné zboží [sklenice], porcelán a majolika, neobsažené v jiných třídách, svícny, stojany na čajové svíčky, květináče, vázy, nádoby na pití, sklenice na pití, hrnky a šálky, nádoby, džbánky, mísy (misky), nádoby ze skla, dekantéry, skleněné láhve [nádobí], stolní nádoby (jiné než nože, vidličky a lžice), košíky na chléb (pro použití v domácnosti), předměty umělecké z porcelánu, terakoty, nebo skla, umělecká díla vyrobená ze skla, dekorace zhotovené z porcelánu, koše na použití v domácnosti, mlýnky na pepř ruční, mlýnky na sůl, sady kořenek, podnosy k domácímu použití; (35) velkoobchodní a maloobchodní prodej, také prostřednictvím internetu, následujícího zboží: svítidla, elektrická svítidla, světelné transformátory, svítidla pro venkovní použití, svítidla pro vnitřní použití, lampová stínidla, stojací lampy, nástrojná svítidla, nástěnná svítidla, kostry na lampová stínidla, světelné koule, objímky na elektrická osvětlení, elektrické žárovky, instalace led-osvětlení, led-žárovky, led-stmívače, lucerny, nábytek pro domácnost [ne kancelářský nábytek], nábytek do jídelen a obývacích pokojů [ne kancelářský nábytek], jmenovitě jídelní stoly, židle do jídelny, nábytek do obývacích pokojů, barové stoly, barové židle, sofa, polštáře, podnožky, stoly na lampičky, konferenční stoly, televizní stoly, skříňky do obývacího pokoje, příbormíky, vitríny, truhly, komody, úložné moduly [ne kancelářský nábytek], organizéry do zásuvek, knihovny, úložné police [ne kancelářský nábytek], rámy na obrazy, nábytek do před síně [ne kancelářský nábytek]

objímky na elektrická osvětlení, elektrické žárovky, instalace led-osvětlení, led-žárovky, led-stmívače, lucerny, nábytek pro domácnost [ne kancelářský nábytek], nábytek do jídelen a obývacích pokojů [ne kancelářský nábytek], jmenovitě jídelní stoly, židle do jídelny, nábytek do obývacích pokojů, barové stoly, barové židle, sofa, polštáře, podnožky, stoly na lampičky, konferenční stoly, televizní stoly, skříňky do obývacího pokoje, příbormíky, vitríny, truhly, komody, úložné moduly [ne kancelářský nábytek], organizéry do zásuvek, knihovny, úložné police [ne kancelářský nábytek], rámy na obrazy, nábytek do před síně [ne kancelářský nábytek] včetně polic na boty, botníků, věšáků, věšáků s háčky a zrcadel, nábytek do ložnice včetně postelí, rámu postelí, ložního prádla, lamelových roštů do postelí, postelových zábran, matrací, polštářů, nočních stolků a šatníků, židle k psacímu stolu a psací stoly pro osobní potřebu, ochranné potahy na nábytek, dětský nábytek, dětská bezpečnostní zařízení na nábytek, domácí a kuchyňské potřeby, sklo, porcelán a keramika nezařazené do jiných tříd, keramika, keramika pro použití v domácnosti, obaly na květináče, konvice, misky, mísy, svícny, stolní náčiní ze skla, porcelánu a keramiky, prkénka na krájení, umělecká díla z porcelánu, keramiky, kameniny nebo skla, ozdobné skleněné předměty, ozdobné porcelánové předměty, držáky na ubrousky, kroužky na ubrousky, petrolejové lampy (neelektrické), mlýnky na sůl, sady kořenek, koše na použití v domácnosti, koše na prádlo, vybavené koše na piknik, prostírání, ne textilní ani papírové, textilie a textilní předměty, včetně nábytkových textilií (nezařazené do jiných tříd), přehozy na postel a na stůl, cestovní příkrývky (deky), příkrývky, ručníky, plátěné podložky, utěrky, textilní ubrousky, látková prostírání.

(511) 11, 20, 21, 35

(540)

**DALENOR**(111) **383059**

(220) 18.07.2020

(320) 18.07.2020

(442) 09.09.2020

(151) 16.12.2020

(730) **STARCON design, s.r.o.**, Lisabonská 799/8, Praha 9, Vysočany, 19000, CZ

(210) O-565354

(510) (11) lampy, elektrické lampy, světelné transformátory, lampy pro použití ve venkovním osvětlení, lampy pro vnitřní osvětlení, stínidla na lampy, stojací lampy, stropní světla typu downlight, nástěnná světla, stropní světla, rámy na stínidla lamp, kulaté kryty na lampy; (20) nábytek pro domácnost [ne kancelářský nábytek], nábytek do jídelen a obývacích pokojů [ne kancelářský nábytek], jmenovitě jídelní stoly, jídelní židle, nábytek do obývacích pokojů, barové stoly, barové židle, sofa, polštáře (dekorativní), stoličky, stoly na lampičky, konferenční stoly, televizní stoly, skříň do obývacího pokoje, příbormíky, vitríny, bedny (truhly), prádelníky, úložné moduly [ne kancelářský nábytek], organizéry do zásuvek, knihovny, úložné police [ne kancelářský nábytek], rámy na obrazy, nábytek do před síně [ne kancelářský nábytek], včetně polic na boty, skříňky na obuv, věšáky [nábytek], věšáky, zrcadla, nábytek do ložnice, včetně postelí, základy postelí, postelové rošty, postelové zábrany, matrace, polštáře (dekorativní), noční stoly, šatníky, židle k psacímu stolu a psací stoly pro osobní potřebu, dětský nábytek, chrániče na nábytek; (21) náčiní pro domácnost a kuchyň, nádoby pro použití v domácnosti nebo v kuchyni, skleněné zboží [sklenice], porcelán a majolika, neobsažené v jiných třídách, svícny, stojany na čajové svíčky, květináče, vázy, nádoby na pití, sklenice na pití, hrnky a šálky, nádoby, džbánky, mísy (misky), nádoby ze skla, dekantéry, skleněné láhve [nádobí], stolní nádoby (jiné než nože, vidličky a lžice), košíky na chléb (pro použití v domácnosti), předměty umělecké z porcelánu, terakoty, nebo skla, umělecká díla vyrobená ze skla, dekorace zhotovené z porcelánu, koše na použití v domácnosti, mlýnky na pepř ruční, mlýnky na sůl, sady kořenek, podnosy k domácímu použití; (35) velkoobchodní a maloobchodní prodej, také prostřednictvím internetu, následujícího zboží: svítidla, elektrická svítidla, světelné transformátory, svítidla pro venkovní použití, svítidla pro vnitřní použití, lampová stínidla, stojací lampy, nástrojná svítidla, nástěnná svítidla, kostry na lampová stínidla, světelné koule, objímky na elektrická osvětlení, elektrické žárovky, instalace led-osvětlení, led-žárovky, led-stmívače, lucerny, nábytek pro domácnost [ne kancelářský nábytek], nábytek do jídelen a obývacích pokojů [ne kancelářský nábytek], jmenovitě jídelní stoly, židle do jídelny, nábytek do obývacích pokojů, barové stoly, barové židle, sofa, polštáře, podnožky, stoly na lampičky, konferenční stoly, televizní stoly, skříňky do obývacího pokoje, příbormíky, vitríny, truhly, komody, úložné moduly [ne kancelářský nábytek], organizéry do zásuvek, knihovny, úložné police [ne kancelářský nábytek], rámy na obrazy, nábytek do před síně [ne kancelářský nábytek]

včetně polic na boty, botníků, věšáků, věšáků s háčky a zrcadel, nábytek do ložnice včetně postelí, rámu postelí, ložního prádla, lamelových roštů do postelí, postelových zábran, matrací, polštářů, nočních stolků a šatníků, židle k psacímu stolu a psací stoly pro osobní potřebu, ochranné potahy na nábytek, dětský nábytek, dětská bezpečnostní zařízení na nábytek, domácí a kuchyňské potřeby, sklo, porcelán a keramika nezařazené do jiných tříd, keramika, keramika pro použití v domácnosti, obaly na květináče, konvice, misky, mísy, svícny, stolní náčiní ze skla, porcelánu a keramiky, prkénka na krájení, umělecká díla z porcelánu, keramiky, kameniny nebo skla, ozdobné skleněné předměty, ozdobné porcelánové předměty, držáky na ubrousky, kroužky na ubrousky, petrolejové lampy (neelektrické), mlýnky na sůl, sady kořenek, koše na použití v domácnosti, koše na prádlo, vybavené koše na piknik, prostírání, ne textilní ani papírové, textilie a textilní předměty, včetně nábytkových textilií (nezařazené do jiných tříd), přehozy na postel a na stůl, cestovní příkrývky (deky), příkrývky, ručníky, plátěné podložky, utěrky, textilní ubrousky, látková prostírání.

(511) 11, 20, 21, 35

(540)

**Bruxxi**

(111) **383060**

(220) 18.07.2020

(320) 18.07.2020

(442) 09.09.2020

(151) 16.12.2020

(730) **STARCON design, s.r.o.**, Lisabonská 799/8, Praha 9, Vysočany, 19000, CZ

(210) O-565355

(510) (11) lampy, elektrické lampy, světelné transformátory, lampy pro použití ve venkovním osvětlení, lampy pro vnitřní osvětlení, stínidla na lampy, stojací lampy, stropní světla typu downlight, nástěnná světla, stropní světla, rámy na stínidla lamp, kulaté kryty na lampy; (20) nábytek pro domácnost [ne kancelářský nábytek], nábytek do jídelen a obývacích pokojů [ne kancelářský nábytek], jmenovitě jídelní stoly, jídelní židle, nábytek do obývacích pokojů, barové stoly, barové židle, sofa, polštáře (dekorativní), stoličky, stoly na lampičky, konferenční stoly, televizní stoly, skříně do obývacího pokoje, příborníky, vitríny, bedny (truhly), prádelníky, úložné moduly [ne kancelářský nábytek], organizéry do zásuvek, knihovny, úložné police [ne kancelářský nábytek], rámy na obrazy, nábytek do před síně [ne kancelářský nábytek], včetně polic na boty, skříňky na obuv, věšáky [nábytek], věšáky, zrcadla, nábytek do ložnice, včetně postelí, základy postelí, postelové rošty, postelové zábrany, matrace, polštáře (dekorativní), noční stoly, šatníky, židle k psacímu stolu a psací stoly pro osobní potřebu, dětský nábytek, chrániče na nábytek; (21) náčiní pro domácnost a kuchyň, nádoby pro použití v domácnosti nebo v kuchyni, skleněné zboží [sklenice], porcelán a majolika, neobsažené v jiných třídách, svícny, stojany na čajové svíčky, květináče, vázy, nádoby na pití, sklenice na pití, hmký a šálky, nádoby, džbánky, mísy (misky), nádoby ze skla, dekantéry, skleněné láhve [nádoby], stolní nádoby (jiné než nože, vidličky a lžice), košíky na chléb (pro použití v domácnosti), předměty umělecké z porcelánu, terakoty, nebo skla, umělecká díla vyrobená ze skla, dekorace zhotovené z porcelánu, koše na použití v domácnosti, mlýnky na pepř ruční, mlýnky na sůl, sady kořenek, podnosy k domácímu použití; (35) velkoobchodní a maloobchodní prodej, také prostřednictvím internetu, následujícího zboží: svítidla, elektrická svítidla, světelné transformátory, svítidla pro venkovní použití, svítidla pro vnitřní použití, lampová stínidla, stojací lampy, nástropní svítidla, nástěnná svítidla, kostry na lampová stínidla, světelné koule, objímky na elektrická osvětlení, elektrické žárovky, instalace led-osvětlení, led-žárovky, led-stmívače, lucerny, nábytek pro domácnost [ne kancelářský nábytek], nábytek do jídelen a obývacích pokojů [ne kancelářský nábytek], jmenovitě jídelní stoly, židle do jídelny, nábytek do obývacích pokojů, barové stoly, barové židle, sofa, polštáře, podnožky, stoly na lampičky, konferenční stoly, televizní stoly, skříňky do obývacího pokoje, příborníky, vitríny, truhly, komody, úložné moduly [ne kancelářský nábytek], organizéry do zásuvek, knihovny, úložné police [ne kancelářský nábytek], rámy na obrazy, nábytek do před síně [ne kancelářský nábytek] včetně polic na boty, botníků, věšáků, věšáků s háčky a zrcadel, nábytek do ložnice včetně postelí, rámu postelí, ložního prádla, lamelových roštů do postelí, postelových zábran, matrací, polštářů, nočních stolků a šatníků, židle k psacímu stolu a psací stoly pro osobní potřebu, ochranné potahy na nábytek, dětský nábytek, dětská bezpečnostní zařízení na nábytek, domácí a kuchyňské potřeby, sklo, porcelán a keramika nezařazené do jiných tříd, keramika, keramika pro použití v domácnosti, obaly na květináče, konvice, misky, mísy, svícny, stolní náčiní ze skla, porcelánu a keramiky, prkénka na krájení, umělecká díla z porcelánu, keramiky, kameniny nebo skla,

ozdobné skleněné předměty, ozdobné porcelánové předměty, držáky na ubrousky, kroužky na ubrousky, petrolejové lampy (neelektrické), mlýnky na sůl, sady kořenek, koše na použití v domácnosti, koše na prádlo, vybavené koše na piknik, prostírání, ne textilní ani papírové, textilie a textilní předměty, včetně nábytkových textilií (nezařazené do jiných tříd), přehozy na postel a na stůl, cestovní příkrývky (deky), příkrývky, ručníky, plátěné podložky, utěrky, textilní ubrousky, látková prostírání.

(511) 11, 20, 21, 35

(540)

**Artenat**

(111) **383061**

(220) 19.07.2020

(320) 19.07.2020

(442) 09.09.2020

(151) 16.12.2020

(730) **Reisten, s.r.o.**, Zahradní 288, Pavlov, 69201, CZ

(740) JUDr. Martina Ascherl, advokátka, Pobřežní 620/3, Praha, 18600

(210) O-565366

(510) (33) alkoholické nápoje (s výjimkou piva), zejména víno, destiláty z hroznů, matolin, kvasnic a vína; (35) zprostředkovatelská činnost v oblasti obchodu s výrobky shora uvedenými ve třídě 33; (37) provádění staveb včetně jejich změn, udržovacích prací na nich a jejich odstraňování; (43) ubytovací služby, hostinská činnost; (44) zemědělská činnost, zejména pěstování, pěstitelské pání ovoce, odborné poradenství v oblasti vinařství a vinohradnictví.

(511) 33, 35, 37, 43, 44

(540)

**REISTEN. PÁLAVA JE NAŠE.**

(111) **383062**

(220) 19.07.2020

(320) 19.07.2020

(442) 09.09.2020

(151) 16.12.2020

(730) **Reisten, s.r.o.**, Zahradní 288, Pavlov, 69201, CZ

(740) JUDr. Martina Ascherl, advokátka, Pobřežní 620/3, Praha, 18600

(210) O-565367

(591) Barevná

(510) (33) alkoholické nápoje (s výjimkou piva), zejména víno, destiláty z hroznů, matolin, kvasnic a vína; (35) zprostředkovatelská činnost v oblasti obchodu s výrobky shora uvedenými ve třídě 33; (37) provádění staveb včetně jejich změn, udržovacích prací na nich a jejich odstraňování; (43) ubytovací služby, hostinská činnost; (44) zemědělská činnost, zejména pěstování, pěstitelské pání ovoce, odborné poradenství v oblasti vinařství a vinohradnictví.

(511) 33, 35, 37, 43, 44

(540)

**REISTEN**

(111) **383063**

(220) 19.07.2020

(320) 19.07.2020

(442) 09.09.2020

(151) 16.12.2020

(730) **Zalabáková Tvrdíková Vlad'ka Mgr.**, 9. května 723, Uhlířské Janovice, 28504, CZ

(210) O-565368

(591) Barevná

(510) (41) soukromá výuka, tlumočnické služby, překladatelské služby, pořádání a vedení workshopů (školení), pořádání a vedení seminářů, prázdninové tábory (zábava), poskytování informací v oblasti vzdělávání, výuka, vzdělávací služby.

(511) 41

(540)



- (111) **383064**  
(220) 21.07.2020  
(320) 21.07.2020  
(442) 09.09.2020  
(151) 16.12.2020  
(730) **Chocholoušková Klára BcA.**, Pobřežní 112, Blovice, 33601, CZ  
(210) O-565413  
(591) Barevná  
(510) (16) obrazy, umělecké obrazy, tištěné vzory pro použití při šití oděvů; (20) polštáře (dekorační), postele a lůžka, matrace, polštáře a podušky; (40) šití (zakázková výroba).  
(511) 16, 20, 40  
(540)



- (111) **383065**  
(220) 21.07.2020  
(320) 21.07.2020  
(442) 09.09.2020  
(151) 16.12.2020  
(730) **Kovalovská Kateřina**, Točítá 1928/30, Praha 4, Krč, 14000, CZ  
(210) O-565422  
(510) (36) služby nemovitostní, realitní služby, pronájem nemovitostí, zajištění financování stavebních projektů, prodej nemovitostí, finanční a peněžní služby a bankovní služby; (37) stavebnictví, stavební služby, stavební poradenství, výstavba; (42) vědecké a technologické služby, návrhy interiérů, poradenství v oblasti architektury.  
(511) 36, 37, 42  
(540) **HAPPY HOMES**

- (111) **383066**  
(220) 21.07.2020  
(320) 21.07.2020  
(442) 09.09.2020  
(151) 16.12.2020  
(730) **Kovalovská Kateřina**, Točítá 1928/30, Praha 4, 14000, CZ  
(210) O-565423  
(510) (36) služby nemovitostní (realitní služby), pronájem bytů, pronájem nemovitostí, správa nemovitostí, zajištění financování stavebních projektů, prodej nemovitostí, finanční a peněžní služby a bankovní služby, získávání finančních prostředků a finanční sponzorování; (37) stavebnictví a demolice staveb, stavební služby, stavební poradenství, výstavba; (42) vědecké a technologické služby, návrhářství, návrhy interiérů, poradenství v oblasti architektury.

(511) 36, 37, 42  
(540)



**HAPPY HOMES**  
HOME AND LIVING

- (111) **383067**  
(220) 21.07.2020  
(320) 21.07.2020  
(442) 09.09.2020  
(151) 16.12.2020  
(730) **VELKÁ PECKA s.r.o.**, Sokolovská 100/94, Praha 8, Karlín, 18600, CZ  
(740) **HAVEL & PARTNERS s.r.o.**, Mgr. Ivan Rámeš, Na Florenci 2116/15, Praha 1, Nové Město, 11000  
(210) O-565427  
(510) (40) zpracování potravin a nápojů; (43) catering, služby dodávání jídel a nápojů k okamžité spotřebě, služby zajišťující stravování a nápoje, dočasné ubytování.  
(511) 40, 43  
(540)

**rohlik.cz**

- (111) **383068**  
(220) 21.07.2020  
(320) 21.07.2020  
(442) 09.09.2020  
(151) 16.12.2020  
(730) **VELKÁ PECKA s.r.o.**, Sokolovská 100/94, Praha 8, Karlín, 18600, CZ  
(740) **HAVEL & PARTNERS s.r.o.**, Mgr. Ivan Rámeš, Na Florenci 2116/15, Praha 1, Nové Město, 11000  
(210) O-565428  
(510) (40) zpracování potravin a nápojů; (43) catering, služby dodávání jídel a nápojů k okamžité spotřebě, služby zajišťující stravování a nápoje, dočasné ubytování.  
(511) 40, 43  
(540)

**rohlik.cz Nejste na to sami**

- (111) **383069**  
(220) 21.07.2020  
(320) 21.07.2020  
(442) 09.09.2020  
(151) 16.12.2020  
(730) **VELKÁ PECKA s.r.o.**, Sokolovská 100/94, Praha 8, Karlín, 18600, CZ  
(740) **HAVEL & PARTNERS s.r.o.**, Mgr. Ivan Rámeš, Na Florenci 2116/15, Praha 1, Nové Město, 11000  
(210) O-565429  
(510) (40) zpracování potravin a nápojů; (43) catering, služby dodávání jídel a nápojů k okamžité spotřebě, služby zajišťující stravování a nápoje, dočasné ubytování.  
(511) 40, 43

(540)



(111) **383070**  
(220) 21.07.2020  
(320) 21.07.2020  
(442) 09.09.2020  
(151) 16.12.2020  
(730) **VELKÁ PECKA s.r.o.**, Sokolovská 100/94, Praha 8, Karlín, 18600, CZ  
(740) HAVEL & PARTNERS s.r.o., Mgr. Ivan Rámeš, Na Florenci 2116/15, Praha 1, Nové Město, 11000  
(210) O-565430  
(510) (40) zpracování potravin a nápojů; (43) catering, služby dodávání jídel a nápojů k okamžité spotřebě, služby zajišťující stravování a nápoje, dočasné ubytování.  
(511) 40, 43  
(540)



(111) **383071**  
(220) 21.07.2020  
(320) 21.07.2020  
(442) 09.09.2020  
(151) 16.12.2020  
(730) **VELKÁ PECKA s.r.o.**, Sokolovská 100/94, Praha 8, Karlín, 18600, CZ  
(740) HAVEL & PARTNERS s.r.o., Mgr. Ivan Rámeš, Na Florenci 2116/15, Praha 1, Nové Město, 11000  
(210) O-565431  
(510) (40) zpracování potravin a nápojů; (43) catering, služby dodávání jídel a nápojů k okamžité spotřebě, služby zajišťující stravování a nápoje, dočasné ubytování.  
(511) 40, 43  
(540)

**Turbo Rohlik**

(111) **383072**  
(220) 21.07.2020  
(320) 21.07.2020  
(442) 09.09.2020  
(151) 16.12.2020  
(730) **VELKÁ PECKA s.r.o.**, Sokolovská 100/94, Praha 8, Karlín, 18600, CZ  
(740) HAVEL & PARTNERS s.r.o., Mgr. Ivan Rámeš, Na Florenci 2116/15, Praha 1, Nové Město, 11000  
(210) O-565433  
(510) (40) zpracování potravin a nápojů; (43) catering, služby dodávání jídel a nápojů k okamžité spotřebě, služby zajišťující stravování a nápoje, dočasné ubytování.  
(511) 40, 43  
(540)

**Rohlik BISTRO**

(111) **383073**  
(220) 21.07.2020  
(320) 21.07.2020  
(442) 09.09.2020  
(151) 16.12.2020  
(730) **VELKÁ PECKA s.r.o.**, Sokolovská 100/94, Praha 8, Karlín, 18600, CZ  
(740) HAVEL & PARTNERS s.r.o., Mgr. Ivan Rámeš, Na Florenci 2116/15, Praha 1, Nové Město, 11000  
(210) O-565434  
(510) (40) zpracování potravin a nápojů; (43) catering, služby dodávání jídel a nápojů k okamžité spotřebě, služby zajišťující stravování a nápoje, dočasné ubytování.  
(511) 40, 43  
(540)



(111) **383074**  
(220) 21.07.2020  
(320) 21.07.2020  
(442) 09.09.2020  
(151) 16.12.2020  
(730) **VELKÁ PECKA s.r.o.**, Sokolovská 100/94, Praha 8, Karlín, 18600, CZ  
(740) HAVEL & PARTNERS s.r.o., Mgr. Ivan Rámeš, Na Florenci 2116/15, Praha 1, Nové Město, 11000  
(210) O-565435  
(510) (40) zpracování potravin a nápojů; (43) catering, služby dodávání jídel a nápojů k okamžité spotřebě, služby zajišťující stravování a nápoje, dočasné ubytování.  
(511) 40, 43  
(540)



(111) **383075**  
(220) 21.07.2020  
(320) 21.07.2020  
(442) 09.09.2020  
(151) 16.12.2020  
(730) **VELKÁ PECKA s.r.o.**, Sokolovská 100/94, Praha 8, Karlín, 18600, CZ  
(740) HAVEL & PARTNERS s.r.o., Mgr. Ivan Rámeš, Na Florenci 2116/15, Praha 1, Nové Město, 11000  
(210) O-565436  
(510) (40) zpracování potravin a nápojů; (43) catering, služby dodávání jídel a nápojů k okamžité spotřebě, služby zajišťující stravování a nápoje, dočasné ubytování.  
(511) 40, 43

(540)



- (111) **383076**  
 (220) 21.07.2020  
 (320) 21.07.2020  
 (442) 09.09.2020  
 (151) 16.12.2020  
 (730) **VELKÁ PECKA s.r.o.**, Sokolovská 100/94, Praha 8, Karlín, 18600, CZ  
 (740) HAVEL & PARTNERS s.r.o., Mgr. Ivan Rámeš, Na Florenci 2116/15, Praha 1, Nové Město, 11000  
 (210) O-565437  
 (510) (40) zpracování potravin a nápojů; (43) catering, služby dodávání jídel a nápojů k okamžité spotřebě, služby zajišťující stravování a nápoje, dočasné ubytování.  
 (511) 40, 43  
 (540)

**Rohlik POINT**

- (111) **383077**  
 (220) 21.07.2020  
 (320) 21.07.2020  
 (442) 09.09.2020  
 (151) 16.12.2020  
 (730) **CELIO a.s.**, V Růžodolu 2, Litvínov 7, 43514, CZ  
 (210) O-565438  
 (591) Barevná  
 (510) (39) skladování odpadu, odvoz odpadu; (40) úprava půdy, odpadu nebo vody (obnova životního prostředí), zpracování odpadu, třídění odpadu, recyklace odpadu, zpracování materiálů z odpadů.  
 (511) 39, 40  
 (540)



- (111) **383078**  
 (220) 21.07.2020  
 (320) 21.07.2020  
 (442) 09.09.2020  
 (151) 16.12.2020  
 (730) **Zaňáková Hana**, Otvovice 44, Otvovice, 27327, CZ  
 (740) BOHEMIA PATENT, Ing. Jana Vanděliková, Petrská 1136/12, Praha 1, Nové Město, 11000  
 (210) O-565443  
 (510) (9) data, databáze a jiné informační produkty na magnetických, elektronických, a optických nosičích, související software a hardware, nosiče dat všeho druhu spadající do třídy 9, elektronické a datové sítě, elektronické multimediální aplikace, 3D animace, multimediální informační katalogy, elektronické časopisy, elektronická periodika a knihy v elektronické podobě, software pro počítače, programové vybavení pro informační technologie a pro komunikaci, programové vybavení umožňující elektronické obchodování, programy pro videohry, nahraný software na CD a DVD discích a magnetických médiích, magnetické disky, optické disky, zařízení pro zpracování informací, systémy informačních technologií zařazené do třídy 9, systémy výpočetní, komunikační a informační techniky zařazené ve třídě 9, vybavení pro audio, video a DTP studia spadající do této třídy; (16) pohledy ilustrované se zvukovou nahrávkou, periodické a neperiodické tiskoviny, zejména knihy a časopisy,

reklamní, propagační a informační materiály na papírovém nosiči, zejména katalogy, prospekty, plakáty, letáky, pohlednice, fotografie a jiná grafická díla, grafické reprodukcce, kartografická díla, papírové a lepenkové obaly, obálky, zakládací mapy a tašky z papíru a plastu v jiné třídě nezařazené, reklamní předměty z papíru, papírové vlajky a vlaječky, samolepky, transparenty z papíru a plastu, vývěsní štíty z papíru nebo lepenky, psací potřeby, pouzdra na psací potřeby a dokumenty, kalendáře, diáře, sešity, obtisky, záložky, bloky, fotoalba, drobné kancelářské potřeby z papíru, plastu a kovu v rámci této třídy, vstupenky, účtenky, šatní listy, tištěné jídelní, nápojové a nabídkové listy; (35) propagační, reklamní a inzertní činnost, předvádění zboží, reklamní agentura, aktualizování, rozšiřování a zasilání reklamních materiálů, především letáků, prospektů, katalogů, periodických i neperiodických publikací, tiskovin a různých vzorků, pronájem reklamní plochy, vydávání reklamních textů, rozhlasová a televizní reklama, venkovní reklama, organizace a pořádání výstav ke komerčním a reklamním účelům, příprava obchodních elektronických pozvánek, prezentace hokejových utkání a mistrovství, prezentace uživatelů na stránkách World Wide Web, na počítačové síti Internet, činnost organizačních a ekonomických poradců, ekonomické prognózy, komerční informační kancelář, systemizace informací do počítačové databáze, obchodní průzkum, průzkum trhu, zprostředkovatelská činnost v oblasti marketingu, reklamy, inzerce, výstav s obchodním zaměřením, pomoc při řízení obchodní činnosti, poradenství v obchodní činnosti, obchodní nebo podnikatelské informace, marketingové studie, organizační poradenství, zprostředkovávání obchodních kontaktů, provádění obchodních operací, komerční využití Internetu v oblastech komerčních internetových médií a informačních služeb, on-line inzerce, merchandising, franchising; (41) provozování umělecké a divadelní činnosti pro všechny věkové kategorie veřejnosti, pořádání a organizování muzikálů, divadel, kulturních produkcí a veřejných scénických vystoupení (provádění dramatických a jiných uměleckých děl výkonnými umělci) v tuzemsku či zahraniční, včetně zajišťování veškerých služeb a činností souvisejících s realizací uvedených divadelních představení a kulturních produkcí, zprostředkování vstupenek, pořádání kulturních výstav v prostorách divadla pro všechny věkové kategorie veřejnosti, nakladatelská a vydavatelská činnost, včetně tisku programů divadla, pronájem divadelních dekorací, živá představení pro zábavu, pronájem divadelních sálů, výroba divadelních a jiných kulturních představení, předprodej vstupenek, plánování a organizování večírků, organizování a vedení seminářů, pronájem koncertních sálů a sálů, organizování plesů; (42) grafický design, návrhářství (oděvní), módní návrhářství, navrhování historických kostýmů pro tanec, divadlo a film, navrhování historických rekvizit a dekorací pro tanec, výzdoba interiérů a exteriérů, umělecký design, tvorba počítačových programů, tvorba databází, tvorba multimediálních dokumentů, prezentací, katalogů, počítačová animace a vizualizace, přenos dat nebo dokumentů z fyzických nosičů na elektronické nosiče, tvorba a správa webových stránek; (43) služby zajišťující stravování a nápoje, provozování hostinských a restauračních činností a zařízení, služby rychlého občerstvení, catering, zajišťování hromadného stravování (catering), zásobování (catering), catering - jídlo a nápoje pro bankety, catering - jídlo a nápoje pro instituce, restaurace, bary, snack bary, bufety, hotely, noční kluby (poskytování jídla), kavárny, vinárny, provoz automatů pro občerstvení, poskytování gastronomických služeb, zprostředkovatelská činnost v oblasti gastronomie v rámci služeb restaurací a pivnic, příprava a zhotovování jídel a výrobků teplé a studené kuchyně, provozování pizzerie, provozování grill-baru, pronajímání společenských a jednacích místností a salónek, pořádání gastronomických festivalů, přehlídek a ochutnávek v rámci této třídy (zajištění potravin a nápojů), zajištění stravování při společenských a kulturních akcích, organizování recepce a koktejlů se zaměřením na gastronomii (zajištění potravin a nápojů), zásobování restaurací a provozoven potravinářskými výrobky a nápoji, poradenství v oboru gastronomie v rámci této třídy; (45) správa autorských práv, půjčování divadelních kostýmů a oděvů.

(511) 9, 16, 35, 41, 42, 43, 45

(540)



- (111) **383079**  
(220) 21.07.2020  
(320) 21.07.2020  
(442) 09.09.2020  
(151) 16.12.2020  
(730) **Bajda Petr**, Blatná 790, Bohumín, Skřečoch, 73531, CZ  
(740) Halaxová & Halaxová TETRAPAT, Mgr. Eva Halaxová, Jinonická 804/80, Praha 5, Košíře, 15800  
(210) O-565445  
(510) (29) maso a masové výrobky, šunka, uzeniny, salámy, párky, krokety masové, krokety mražené, paštiky, ryby, sardinky, saláty zeleninové a ovocné, mražené ovoce; (30) pekařské výrobky, rohlíky, chléb, koláče, pečivo s masovou náplní, masové pirožky, káva, zmrzlina; (40) zpracování masa a masných výrobků, uzení potravin, řeznictví, sušení a mražení potravin; (43) restaurace, stravovací služby, catering, provozování rychlého občerstvení.
- (511) 29, 30, 40, 43  
(540)

## ROHLÍK V PÁRKU

- (111) **383080**  
(220) 21.07.2020  
(320) 21.07.2020  
(442) 09.09.2020  
(151) 16.12.2020  
(730) **Bajda Petr**, Blatná 790, Bohumín, Skřečoch, 73531, CZ  
(740) Halaxová & Halaxová TETRAPAT, Mgr. Eva Halaxová, Jinonická 804/80, Praha 5, Košíře, 15800  
(210) O-565446  
(591) Barevná  
(510) (29) maso a masové výrobky, šunka, uzeniny, salámy, párky, krokety masové, krokety mražené, paštiky, ryby, sardinky, saláty zeleninové a ovocné, mražené ovoce; (30) pekařské výrobky, rohlíky, chléb, koláče, pečivo s masovou náplní, masové pirožky, káva, zmrzlina; (40) zpracování masa a masných výrobků, uzení potravin, řeznictví, sušení a mražení potravin; (43) restaurace, stravovací služby, catering, provozování rychlého občerstvení.
- (511) 29, 30, 40, 43  
(540)



- (111) **383081**  
(220) 22.07.2020  
(320) 22.07.2020  
(442) 09.09.2020  
(151) 16.12.2020  
(730) **XEVOS Solutions s.r.o.**, 28. října 1584/281, Ostrava, Hulváky, 70900, CZ  
(740) Ing. Pavel Nádvorník s.r.o., Klínová 620/1, Ostrava, Hulváky, 70900  
(210) O-565455  
(510) (9) počítačový software, aplikační software, software umělé inteligence a strojového učení, software pro virtuální a rozšířenou realitu, software pro webové aplikace a servery, software pro správu obsahu, mediální a publikační software, kancelářské a podnikové aplikace, software pro správu dat a souborů a databázový software, ovladače pro firmware a zařízení, operační systémy, obslužný, bezpečnostní a šifrovací software, software pro servery, software pro správu dat, software pro webové aplikace, šifrovací software, podnikový software, kancelářský software, editační software, počítače, software cloudového serveru, cloudové servery, aplikační software pro služby cloud computingu; (38) telekomunikační služby, počítačová komunikace a přístup k internetu, poskytování přístupu k

obsahu, webovým stránkám a portálům, služby bezpečné elektronické pošty, poskytování přístupu k telekomunikačním sítím, poskytování telekomunikačních připojení ke globální počítačové síti nebo databázím; (42) aktualizace počítačového softwaru, design a vývoj softwaru, instalace a údržba počítačového softwaru, konzultace v oblasti počítačového softwaru, návrh, vývoj a implementace softwaru, navrhování a vývoj softwaru v oblasti mobilních aplikací, programování počítačů, pronájem počítačového softwaru, tvorba počítačových programů, tvorba softwaru, vývoj a testování softwaru, vývoj aplikací k počítačovým programům, vývoj softwaru pro kompresi a dekompresi multimediálního obsahu, vývoj softwaru programování a implementace softwaru, cloud computing, služby poskytovatele cloud hostingu, poradenství v oblasti cloudových výpočetních sítí a aplikací, poskytování virtuálního počítačového prostředí prostřednictvím cloud computingu.

(511) 9, 38, 42

(540)

## XEVOS

- (111) **383082**  
(220) 23.07.2020  
(320) 23.07.2020  
(442) 09.09.2020  
(151) 16.12.2020  
(730) **FAT-CAT s.r.o.**, Trojická 1910/7, Praha 2, Nové Město, 12800, CZ  
(740) Advokátní kancelář Ostrčil & Veber, Mgr. Norbert Ostrčil, Široká 5, Praha 1, 11000  
(210) O-565475  
(510) (35) propagační činnost, reklama, pomoc při řízení obchodní činnosti; (39) doprava, balení a skladování zboží; (43) služby zajišťující stravování a nápoje, dočasné ubytování.
- (511) 35, 39, 43  
(540)



- (111) **383083**  
(220) 24.07.2020  
(320) 24.07.2020  
(442) 09.09.2020  
(151) 16.12.2020  
(730) **Česká spořitelna, a.s.**, Olbrachtova 1929/62, Praha 4, Krč, 14000, CZ  
(210) O-565504  
(591) Barevná  
(510) (16) tiskoviny, periodický a neperiodický tisk, odborné a informační publikace a texty na papírových nosičích, propagační tiskoviny, letáky, texty, fotografie a fotografická alba, plakáty a papírové reklamní desky a poutače, propagační a upomínkové předměty z papíru, lepenky a plastu (plastové tašky a plastové obaly zařazené v této třídě); (35) reklamní a propagační činnost prostřednictvím všech médií, obchodní marketing, komerční správa licencí na výrobky a služby ostatních, rozšiřování reklamních nebo inzertních materiálů, sestavování výpisů z účtu, zaslání reklamních materiálů zákazníkům, aktualizování reklamních materiálů, pronájem reklamních ploch, fakturace, prezentace výrobků v komunikačních médiích pro účely maloobchodu, obchodní reklama (pro třetí osoby), automatizované zpracování dat a informací; obchodní management a podnikové poradenství v oblasti plynárenství, odborné obchodní poradenství v oblasti plynárenství, zprostředkování při prodeji plynu, tepla a elektrické energie; (36) finanční služby, bankovníctví, banky úvěrové, clearing (zúčtování vzájemných pohledávek a závazků - bezhotovostní operace), převody (platební) vykonávané elektronicky, finanční analýzy, finanční informace, konzultační služby (finanční),

finanční řízení; (39) přenos a rozvod plynu, doprava plynu potrubními systémy a jeho distribuce, distribuce tepla a elektrické energie distribuce a transfer elektřiny a plynu, rozvod elektřiny a tepla; (40) výroba elektřiny a tepla; výroba a úprava plynu, výroba energie, provoz zařízení na výrobu plynu, provoz zařízení na výrobu tepla a elektrické energie ve vztahu k využití plynu, zprostředkování při výrobě plynu, tepla a elektrické energie, výroba elektřiny.

(511) 16, 35, 36, 39, 40

(540)



(111) **383084**

(220) 24.07.2020

(320) 24.07.2020

(442) 09.09.2020

(151) 16.12.2020

(730) Česká spořitelna, a.s., Olbrachtova 1929/62, Praha 4, Krč, 14000, CZ

(210) O-565505

(510) (16) tiskoviny, periodický a neperiodický tisk, odborné a informační publikace a texty na papírových nosičích, propagační tiskoviny, letáky, texty, fotografie a fotografická alba, plakáty a papírové reklamní desky a poutače, propagační a upomínkové předměty z papíru, lepenky a plastu (plastové tašky a plastové obaly zařazené v této třídě); (35) reklamní a propagační činnost prostřednictvím všech médií, obchodní marketing, komerční správa licencí na výrobky a služby ostatních, rozšiřování reklamních nebo inzertních materiálů, sestavování výpisů z účtu, zaslání reklamních materiálů zákazníkům, aktualizování reklamních materiálů, pronájem reklamních ploch, fakturace, prezentace výrobků v komunikačních médiích pro účely maloobchodu, obchodní reklama (pro třetí osoby), automatizované zpracování dat a informací; obchodní management a podnikové poradenství v oblasti plynárenství, odborné obchodní poradenství v oblasti plynárenství, zprostředkování při prodeji plynu, tepla a elektrické energie; (36) finanční služby, bankovníctví, banky úvěrové, clearing (zúčtování vzájemných pohledávek a závazků - bezhotovostní operace), převody (platební) vykonávané elektronicky, finanční analýzy, finanční informace, konzultační služby (finanční), finanční řízení; (39) přenos a rozvod plynu, doprava plynu potrubními systémy a jeho distribuce, distribuce tepla a elektrické energie distribuce a transfer elektřiny a plynu, rozvod elektřiny a tepla; (40) výroba elektřiny a tepla; výroba a úprava plynu, výroba energie, provoz zařízení na výrobu plynu, provoz zařízení na výrobu tepla a elektrické energie ve vztahu k využití plynu, zprostředkování při výrobě plynu, tepla a elektrické energie, výroba elektřiny..

(511) 16, 35, 36, 39, 40

(540)



(111) **383085**

(220) 24.07.2020

(320) 24.07.2020

(442) 09.09.2020

(151) 16.12.2020

(730) Česká spořitelna, a.s., Olbrachtova 1929/62, Praha 4, Krč, 14000, CZ

(210) O-565506

(591) Barevná

(510) (16) tiskoviny, periodický a neperiodický tisk, odborné a informační publikace a texty na papírových nosičích, propagační tiskoviny, letáky, texty, fotografie a fotografická alba, plakáty a papírové reklamní desky a poutače, propagační a upomínkové předměty z papíru, lepenky a plastu (plastové tašky a plastové obaly zařazené v této třídě); (35) reklamní a

propagační činnost prostřednictvím všech médií, obchodní marketing, komerční správa licencí na výrobky a služby ostatních, rozšiřování reklamních nebo inzertních materiálů, sestavování výpisů z účtu, zaslání reklamních materiálů zákazníkům, aktualizování reklamních materiálů, pronájem reklamních ploch, fakturace, prezentace výrobků v komunikačních médiích pro účely maloobchodu, obchodní reklama (pro třetí osoby), automatizované zpracování dat a informací; obchodní management a podnikové poradenství v oblasti plynárenství, odborné obchodní poradenství v oblasti plynárenství, zprostředkování při prodeji plynu, tepla a elektrické energie; (36) finanční služby, bankovníctví, banky úvěrové, clearing (zúčtování vzájemných pohledávek a závazků - bezhotovostní operace), převody (platební) vykonávané elektronicky, finanční analýzy, finanční informace, konzultační služby (finanční), finanční řízení; (39) přenos a rozvod plynu, doprava plynu potrubními systémy a jeho distribuce, distribuce tepla a elektrické energie distribuce a transfer elektřiny a plynu, rozvod elektřiny a tepla; (40) výroba elektřiny a tepla; výroba a úprava plynu, výroba energie, provoz zařízení na výrobu plynu, provoz zařízení na výrobu tepla a elektrické energie ve vztahu k využití plynu, zprostředkování při výrobě plynu, tepla a elektrické energie, výroba elektřiny.

(511) 16, 35, 36, 39, 40

(540)



(111) **383086**

(220) 24.07.2020

(320) 24.07.2020

(442) 09.09.2020

(151) 16.12.2020

(730) Česká spořitelna, a.s., Olbrachtova 1929/62, Praha 4, Krč, 14000, CZ

(210) O-565507

(510) (16) tiskoviny, periodický a neperiodický tisk, odborné a informační publikace a texty na papírových nosičích, propagační tiskoviny, letáky, texty, fotografie a fotografická alba, plakáty a papírové reklamní desky a poutače, propagační a upomínkové předměty z papíru, lepenky a plastu (plastové tašky a plastové obaly zařazené v této třídě); (35) reklamní a propagační činnost prostřednictvím všech médií, obchodní marketing, komerční správa licencí na výrobky a služby ostatních, rozšiřování reklamních nebo inzertních materiálů, sestavování výpisů z účtu, zaslání reklamních materiálů zákazníkům, aktualizování reklamních materiálů, pronájem reklamních ploch, fakturace, prezentace výrobků v komunikačních médiích pro účely maloobchodu, obchodní reklama (pro třetí osoby), automatizované zpracování dat a informací; obchodní management a podnikové poradenství v oblasti plynárenství, odborné obchodní poradenství v oblasti plynárenství, zprostředkování při prodeji plynu, tepla a elektrické energie; (36) finanční služby, bankovníctví, banky úvěrové, clearing (zúčtování vzájemných pohledávek a závazků - bezhotovostní operace), převody (platební) vykonávané elektronicky, finanční analýzy, finanční informace, konzultační služby (finanční), finanční řízení; (39) přenos a rozvod plynu, doprava plynu potrubními systémy a jeho distribuce, distribuce tepla a elektrické energie distribuce a transfer elektřiny a plynu, rozvod elektřiny a tepla; (40) výroba elektřiny a tepla; výroba a úprava plynu, výroba energie, provoz zařízení na výrobu plynu, provoz zařízení na výrobu tepla a elektrické energie ve vztahu k využití plynu, zprostředkování při výrobě plynu, tepla a elektrické energie, výroba elektřiny.

(511) 16, 35, 36, 39, 40

(540)

**Energie České spořitelny**

(111) **383087**

(220) 24.07.2020

(320) 24.07.2020

(442) 09.09.2020

(151) 16.12.2020

(730) Česká spořitelna, a.s., Olbrachtova 1929/62, Praha 4, Krč, 14000, CZ

(210) O-565508

(510) (16) tiskoviny, periodický a neperiodický tisk, odborné a informační publikace a texty na papírových nosičích, propagační tiskoviny, letáky, texty, fotografie a fotografická alba, plakáty a papírové reklamní desky a poutače, propagační a upomínkové předměty z papíru, lepenky a plastu (plastové tašky a plastové obaly zařazené v této třídě); (35) reklamní a propagační činnost prostřednictvím všech médií, obchodní marketing, komerční správa licencí na výrobky a služby ostatních, rozšiřování reklamních nebo inzertních materiálů, sestavování výpisů z účtu, zaslání reklamních materiálů zákazníkům, aktualizování reklamních materiálů, pronájem reklamních ploch, fakturace, prezentace výrobků v komunikačních médiích pro účely maloobchodu, obchodní reklama (pro třetí osoby), automatizované zpracování dat a informací, obchodní management a podnikové poradenství v oblasti plynárenství, odborné obchodní poradenství v oblasti plynárenství, zprostředkování při prodeji plynu, tepla a elektrické energie; (36) finanční služby, bankovníctví, banky úvěrové, clearing (zúčtování vzájemných pohledávek a závazků - bezhotovostní operace), převody (platební) vykonávané elektronicky, finanční analýzy, finanční informace, konzultační služby (finanční), finanční řízení; (39) přenos a rozvod plynu, doprava plynu potrubními systémy a jeho distribuce, distribuce tepla a elektrické energie distribuce a transfer elektřiny a plynu, rozvod elektřiny a tepla; (40) výroba elektřiny a tepla, výroba a úprava plynu, výroba energie, provoz zařízení na výrobu plynu, provoz zařízení na výrobu tepla a elektrické energie ve vztahu k využití plynu, zprostředkování při výrobě plynu, tepla a elektrické energie, výroba elektřiny.

(511) 16, 35, 36, 39, 40  
(540)

### Energie ČS

(111) **383088**  
(220) 25.07.2020  
(320) 25.07.2020  
(442) 09.09.2020  
(151) 16.12.2020  
(730) **Pegema s.r.o.**, Bratislavská 1527/15, Praha 10, Hostivař, 10200, CZ  
(210) O-565523  
(510) (30) těstoviny, vaječné těstoviny.  
(511) 30  
(540)

### Pohádková písmenka

(111) **383089**  
(220) 27.07.2020  
(320) 27.07.2020  
(442) 09.09.2020  
(151) 16.12.2020  
(730) **Mayerová Hana**, U Cukrovaru 135, Beroun, Beroun-Město, 26601, CZ  
(740) **Mgr. Ondřej Čerych**, advokát, Národní 58/32, Praha 1, Nové Město, 11000  
(210) O-565531  
(510) (6) kovová víčka na láhve, kovové barely, kovové kohoutky na sudy, kovové nádoby jako obaly, kovové obruče na sudy, kovové podstavce na sudy, kovové uzávěry na lahve, kovové vývěsní štíty; (16) papírové podtácky, papírové stolní ubrousky, papírové ubrusy, papírové ubrousky, prostírání z papíru; (21) džbány, nádoby z porcelánu, nádoby na pití, nádoby na pivo, sklenice, sklenice na pití, vývěsní štíty ze skla nebo porcelánu; (32) chmelové výtažky pro výrobu piva, koktejly na bázi piva, piva s limonádou, pivní mladina, pivo, sladina, sladové pivo, zázvorové pivo; (33) alkoholické nápoje.  
(511) 6, 16, 21, 32, 33  
(540)

### Dobroděj

(111) **383090**  
(220) 27.07.2020  
(320) 27.07.2020  
(442) 09.09.2020  
(151) 16.12.2020  
(730) **Easyapp s.r.o.**, třída Obránců míru 166, Žatec, 43801, CZ  
(740) **Advokátní kancelář JUDr. Jakub Blažek, JUDr. Jakub Blažek, Na Břežince 1232/16, Praha 5, 15000**  
(210) O-565535  
(591) Barevná

(510) (41) akademie (vzdělávání), dálkové vzdělávání, korespondenční kurzy, koučink (školení), pořádání a vedení seminářů, pořádání a vedení workshopů (školení), poskytování elektronických publikací online bez možnosti stažení, poskytování informací v oblasti vzdělávání, předávání know-how (odborné vzdělávání), soukromá výuka, školení, školní vzdělávání, výuka, vzdělávací služby, zkoušení (pedagogická činnost); (42) aktualizace počítačového softwaru, instalace počítačového softwaru, počítačové programování, pronájem počítačového softwaru, software jako služba (SaaS), tvorba počítačových systémů, tvorba počítačového softwaru, údržba počítačového softwaru, vývoj počítačových platform, vývoj softwaru v rámci softwarového publikování.

(511) 41, 42  
(540)



(111) **383091**  
(220) 27.07.2020  
(320) 27.07.2020  
(442) 09.09.2020  
(151) 16.12.2020  
(730) **SAZKA a.s.**, K Žižkovu 851/4, Praha 9, Vysočany, 19000, CZ  
(740) **Halaxová & Halaxová TETRAPAT**, Mgr. Eva Halaxová, Jínonická 804/80, Praha 5, Košíře, 15800  
(210) O-565537  
(510) (9) hardware a software pro informační technologie a audiovizuální zařízení, zařízení a příslušenství na zpracování dat, platební terminály pro zprostředkování on-line plateb, software, elektronické terminály pro generování loteriích lístků, počítačové terminály a hardware používané při provozu loteriích a herních systémů, software pro počítačové hry; (16) papír, lepenka, reklamní, propagační a uživatelské výrobky z papíru určené pro propagaci, periodické i neperiodické publikace, tištěné informační, reklamní a propagační materiály v rámci této třídy určené pro propagaci, tiskárenské výrobky a kartonážní výrobky, a to krabice, data a databáze na papírových nosičích, psací potřeby, kalendáře, diáře, školní potřeby, sázenky, sázkové tikety, vstupenky; (28) herní terminály, loterií videoterminály, elektronická zařízení pro hraní loterií a her, videoherní terminály, losy, elektronické hrací karty (elektronické stírací losy); (38) telekomunikační služby, mobilní telekomunikační služby, provozování mobilní telekomunikační sítě pro bezdrátový přenos hlasu a dat, služby mobilního připojení k síti internet včetně vysokorychlostního připojení a přenosu hlasové služby přes internetový protokol, peer-to-peer komunikace, služby instant messaging, osobní komunikační služby, pager služby, služby elektronické pošty, sledování mobilních telefonů pomocí satelitních signálů a zjišťování polohy mobilních telefonů pomocí satelitních signálů, radio-paging, poskytování bezdrátového aplikačního protokolu (wap), včetně služeb využívajících zabezpečeného komunikačního kanálu, hlasová pošta, provádění videokonferencí, video-telefonní služby, služby zprostředkování přístupu ke všem druhům datových a informačních sítí a internetu, služby textových a multimediálních zpráv, vytváření a poskytování telekomunikačních a komunikačních databází, služby umožňující spotřebitelům stahovat digitální obsah prostřednictvím sítě z serveru do osobní databáze, provozování on-line komunikačních fór, přenos sportovních utkání, poskytování telekomunikačního přístupu pro sázkové hry, kurzové a jiné sázky a loterie prostřednictvím internetu a počítačových sítí; (41) organizování a pořádání loterií, provozování loterií, heren, rulet a kasin, organizování provozu a organizování pořádání sázkových her, výherních loterií, tombol, soutěží, vlastní provozování sázkových her a loterií o peníze prostřednictvím internetu, včetně provozování her prostřednictvím stíracích losů s možností výhry, provozování výherních i nevýherních hracích zařízení, služby vztahující se k hrám, sázení, hazardním hrám včetně hazardních her na dálku, loteriím, kasinům a ruletám v rámci této třídy, organizování sportovních sázek a číselných loterií, prodej losů a příjem sázek, pořádání a organizování kulturních, sportovních a společenských událostí, předprodej a prodej vstupenek, organizování a pořádání vzdělávacích akcí, provozování sportovních zařízení, provozování her online, zprostředkování loterií prostřednictvím e-losů.  
(511) 9, 16, 28, 38, 41



(540) **Cosmic CASH**

- (111) **383092**  
(220) 27.07.2020  
(320) 27.07.2020  
(442) 09.09.2020  
(151) 16.12.2020  
(730) **ZNOVÍN ZNOJMO, a.s.**, č. p. 404, Šatov, 67122, CZ  
(740) Rott, Růžička & Guttman a spol., Vyskočilova 1566, Praha 4, Michle, 14000  
(210) O-565538  
(510) (16) tiskoviny; (33) vína.  
(511) 16, 33  
(540)

**CLIMAT**

- (111) **383093**  
(220) 28.07.2020  
(320) 28.07.2020  
(442) 09.09.2020  
(151) 16.12.2020  
(730) **WINCHESTER SE**, Zbraslavská 55/5a, Praha 5, Malá Chuchle, 15900, CZ  
(740) Patent-K s.r.o., Husníkova 2086/22, Praha 5, Stodůlky, 15800  
(210) O-565541  
(510) (6) bazény kovové, rolety z kovu, zámečnické výrobky, mobilní kovové stavební konstrukce, mobilní kovové střechy, zastřešení a zakrytí bazénů, vířivých van, teras, balkónů, lodžii a pergol, mobilní kovové moskytiéry, mobilní kovové přístřešky, mobilní kovová vrata, mobilní kovové brány a branky, mobilní kovové ploty; (7) čerpadla, filtrační stroje, čisticí stroje, elektrické generátory, hydraulické mechanismy, motory (s výjimkou motorů pro pozemní vozidla), elektromotory, motorová ústrojí a soustrojí k otevírání a zavírání výrobků uvedených ve třídách 6 a 19; (19) bazény nekovové, nekovové stavební konstrukce, výrobky z plastů, jako formy, ploty, podhledy a výrobky z kompozitů pro stavby, mobilní nekovové střechy, zastřešení a zakrytí bazénů, vířivých van, teras, balkónů, lodžii a pergol, mobilní nekovové moskytiéry, mobilní nekovové přístřešky, mobilní nekovová vrata, mobilní nekovové brány a branky, mobilní nekovové ploty.  
(511) 6, 7, 19  
(540)

**MOOVER**

- (111) **383094**  
(220) 28.07.2020  
(320) 28.07.2020  
(442) 09.09.2020  
(151) 16.12.2020  
(730) **Plaček Jan Ing.**, č. p. 39, Moravské Bránice, 66464, CZ  
(740) Ing. Dobroslav Musil, patentová kancelář, Ing. Dobroslav Musil, Zábřdovická 801/11, Brno, Zábřdovice, 61500  
(210) O-565546  
(510) (33) vína.  
(511) 33  
(540)

**SOLARCO2**

- (111) **383095**  
(220) 28.07.2020  
(320) 28.07.2020  
(442) 09.09.2020  
(151) 16.12.2020  
(730) **Rafaj Luděk Ing.**, Ke Skalce 106, Fryšták, Vítová, 76316, CZ  
(210) O-565547  
(591) Barevná  
(510) (5) léčivé čaje, léčivé bylinkové čaje, homeopatické přípravky, kapky, tablety obsahující výtažky z léčivých bylinek, dietní potraviny a dietetické přípravky pro léčebné nebo veterinární účely, potraviny pro batolata, potravní doplňky pro lidskou potřebu a pro zvířata, náplasti, obvazový materiál, materiály pro plombování zubů a pro zubní otisky, dezinfekční přípravky; (9) kancelářská, výpočetní, reprografická a telekomunikační

technika všeho druhu v rámci této třídy, informační technologie a systémy na všech druzích elektronických nosičů, vybavení pro zpracování informací pro počítače, přístroje a stroje pro záznam, přenos a reprodukci zvuku nebo obrazu, počítačový hardware a software, zvláště pro přístup do systémů sítě internet, elektronické databáze a databázové produkty, informace a záznamy v elektronické podobě, informace a záznamy na nosiči (s výjimkou nosičů papírových ze třídy 16), informace a data a databáze a informační produkty na nosičích nebo i v elektronických, datových, informačních, počítačových a komunikačních sítích, související software a hardware, elektronické, datové, informační, komunikační nebo výpočetní sítě, včetně jednotlivých součástí a náhradních dílů obsažených ve třídě 9, elektronická periodika a knihy; (16) tiskárenské výrobky - brožury, časopisy (periodika), diagramy, fotografie (tištěné), grafické reprodukce, grafiky, kalendáře, knihy, letáky, mapy, noviny, rejstříky (seznamy), tiskoviny, tištěné publikace, reklamní, propagační, uživatelské, umělecké nebo ozdobné předměty z papíru, databázové produkty v listinné podobě; (18) kůže a imitace kůže, a to příruční tašky, tašky na spisy, síťové tašky, cestovní neceséry (kožená galanterie), náprsní tašky, peněženky, pouzdra na klíče, pouzdra na řidičské průkazy, kožky a kožešiny, cestovní a příruční kufříky, deštníky, slunečníky, procházkové hole; (24) lůžkové povlečení a materiály k prostírání stolů, textilní zboží, není-li obsaženo v jiných třídách, a to lůžkové prádlo, ručníky, stolní prádlo, potahový materiál na nábytek, záclony, závěsy; (25) oděvy, obuv, kloubníkové zboží, oděvní součásti, a to šaty, košile, kalhoty, tréninkové obleky, svetry, koupací oděvy, slipy, spodní prádlo, spodničky, lyžařské větrovky, čepice, dámské kostýmy, obleky, trička, dámské boty, pánské boty, sportovní obuv, sandály, holínky, kozačky, výletní obuv, domácí obuv a dětská obuv; (28) pexesa, hrací karty, hry papírové, skládačky z papíru, papírové hračky, hlavolamy papírové; (30) káva, čaj, kakao a kávové náhražky, rýže, tapioka a ságo, mouka a obilninové přípravky, chléb, pečivo, cukrovinky, zmrzlina, cukr, med, melasa, droždí, prášek do pečiva, sůl, hořčice, ocet, omáčky (chutňové přísady), koření, led potravinářský, nápoje na bázi kávy, kakaa, čokolády nebo čaje, obilniny připravené pro osobní konzumaci (ovesné vločky nebo jiné obilniny); (32) pivo, minerální vody a vody obsahující uhlovodíky a jiné nealkoholické nápoje, sirupy a jiné preparáty k přípravě nápojů, a to ovocné sirupy, ovocné koncentráty, limonádové prášky k přípravě nealkoholických nápojů; (33) vína, lihoviny a likéry; (34) kuřácké zboží, a to popelníky ne z drahých kovů, zapalovače, hořlaviny pro zapalovače, čističe lulek a dýmek, nacrpače lulek a dýmek, taštičky pro dýmky, kuřácké soupravy, kuřácký kapesní nožik, váčky na tabák, tabákové dýmky, tabákové dózy, misky na tabák, vodní dýmky, zařízení na odřezávání cigár, obaly na cigára a cigarety, krabičky na cigára a cigarety, cigárové a cigaretové špičky, zápalky; (35) reklamní, inzertní, propagační činnost prostřednictvím jakéhokoliv média, prostřednictvím telefonů, datové, informační, elektronické, komunikační nebo počítačové sítě, poskytování informací a jiných informačních produktů komerčního nebo reklamního charakteru, komerční využití internetu v oblastech komerčních internetových médií a vyhledávacích služeb, on-line a off-line inzerce, prezentace výrobků, zboží, služeb a uživatelských subjektů na stránkách v počítačové síti internet, systematizace informací do počítačových databází, marketing, průzkum trhu, obchodní administrativa, rozšiřování reklamy nebo inzerce, poskytování prostoru na síti pro sjednávání obchodních transakcí mezi třetími stranami při prodeji, nákupu a výměně zboží a služeb, pronájem míst na umístění inzerce nebo reklamy, služby řízení IT dat, zpracování, analýza a vyhodnocování obchodních dat počítačových databází, vše spadající do této třídy; (36) finanční služby pro zpracování plateb po síti, služby elektronických plateb; (38) poskytování přístupu k webovým portálům, poskytování přístupu k datům prostřednictvím webových portálů, telekomunikační služby, služby v oblasti komunikační techniky spadající do této třídy, poskytování komunikačních služeb prostřednictvím celosvětové počítačové sítě internet, zprostředkování komunikace mezi třetími osobami pomocí sítě internet, provozování sítě lan, provozování uzlu sítě internet; (39) služby cestovní agentury spojené s dopravou, zajišťováním jízdenek a letenek; (41) poskytování zábavy prostřednictvím celosvětové počítačové sítě internet, služby v oblasti vzdělávání, zábavy a sportu, elektronické publikování (DPT), digitální zpracování obrazu, psaní textů (jiných než reklamních), zveřejňování textů (jiných než reklamních), vydávání textů (jiných než reklamních nebo náborových), nakladatelství a vydavatelství, ediční činnost, publikační činnost, nahrávání nosičů zvukových nebo obrazových zvukových, TV produkce, filmová produkce, tvorba a výroba televizních a audiovizuálních programů, agenturní činnost v oblasti kultury, zprostředkování pořádání akcí, školení, přednášek a konferencí v oblasti kultury, výchovy, zábavy a sportu, poskytování informací v oboru periodického tisku, zpravodajské služby v rámci této třídy, zpravodajství (obrazové), turistické prohlídky s průvodcem (průvodcovské služby); (42) vývoj a tvorba softwaru,

aplikačního programového vybavení, informačních systémů a řídicích systémů, služby v oblasti výpočetní techniky, a to v oblasti operačních systémů, tvorba internetových stránek, tvorba programů pro hromadné zpracování dat, konstrukce databází, aplikací a serverů, strukturování a programování či jiné vytváření internetových či intranetových počítačových stránek a nástěnek (webpages a websites) a internetových či intranetových aplikací, včetně jejich instalace, zavádění, aktualizace a údržby, hostování (poskytování volného prostoru) pro internetové či intranetové počítačové stránky a nástěnky (webpages a websites) nebo hostování (poskytování volného prostoru) v rámci těchto stránek či nástěnek, hostování (poskytování volného prostoru) pro internetové či intranetové aplikace; (43) hotelové služby, ubytovací služby, hostinská činnost, restaurace, služby barů, služby motelů, provozování kempů a provozování prázdninových táborů v rámci této třídy, turistické noclehárny, provozování penzionů, provozování hostelů, zprostředkování přechodného ubytování, rezervace přechodného ubytování, služby cestovní kanceláře - obstarávání poukázek (voucherů) na služby výše uvedené ve třídě 43; (45) audity dodržování právních předpisů, poradenství v oblasti duševního vlastnictví, poskytování licencí k duševnímu vlastnictví, poskytování licencí k počítačovému softwaru (právní služby), poskytování licencí v rámci internetového publikování (právní služby), právní služby při zpracování nabídek k požávkám, právní poradenství týkající se mapování patentů, právní správa licencí, právní služby v oblasti sjednávání smluv pro jiné osoby, advokátní služby, správa autorských práv.

(511) 5, 9, 16, 18, 24, 25, 28, 30, 32, 33, 34, 35, 36, 38, 39, 41, 42, 43, 45  
(540)



(111) **383096**  
(220) 28.07.2020  
(320) 28.07.2020  
(442) 09.09.2020  
(151) 16.12.2020  
(730) **Asociace institucí vzdělávání dospělých ČR, z.s.**, Karlovo náměstí 292/14, Praha 2, Nové Město, 12000, CZ

(210) O-565550  
(510) (16) tištěné reklamní letáky, tištěné poznámky ze seminářů, tištěné školící materiály; (35) rozšiřování reklamních letáků, reklama v časopisech, vydávání reklamních materiálů online, vydávání reklamních, inzertních, propagačních materiálů, šíření reklamních materiálů (prospekty, brožury a tiskoviny); (41) vyučování, vzdělávání, vzdělávací informace, semináře (organizování a pořádání), počítačové školení, školení s využitím počítačů, školení a vzdělávání, školení (pořádání a řízení), pořádání a vedení a organizování pracovních setkání (školení), poradenství pro volbu povolání, informace o výchově, vzdělávání a výuce, publikování a vydávání časopisu, multimediální vydávání odborného časopisu, kurzy pro zvyšování kvalifikace a další vzdělávání, poskytování online vzdělávání z počítačové databáze nebo prostřednictvím internetu nebo extranetů, zajišťování vzdělávacího semináře on-line, výroba učebních materiálů distribuovaných na odborných seminářích, šíření vzdělávacích materiálů.

(511) 16, 35, 41  
(540)



(111) **383097**  
(220) 28.07.2020  
(320) 28.07.2020  
(442) 09.09.2020  
(151) 16.12.2020  
(730) **Albert Česká republika, s.r.o.**, Radlická 520/117, Praha 5, Jinonice, 15800, CZ  
(740) LORENC IP advokátní a patentová kancelář s.r.o., Mgr. Lukáš Lorenc, Štefánikova 256/34, Praha 5, Smíchov, 15000  
(210) O-565553  
(591) Barevná  
(510) (3) neléčivé přípravky pro péči o domácí zvířata včetně prášků, krémů, pleťových vod, aerosolů a sprejů, šamponů, mýdel a kondicionérů; (5) veterinářské a zdravotnické přípravky a látky, medikované přísady do krmiva pro zvířata, léčivé ústní vody pro zvířata, dezinfekční přípravky, pesticidy, paraziti (přípravky proti -), herbicidy, fungicidy, insekticidy, insekticidní obojky, veterinární čisticí prostředky pro zvířata, léčivé přísady do krmiv, vitamíny a přípravky obohacené o vitamíny, diabetické jídlo přizpůsobené k lékařským účelům; (29) maso, ryby, drůbež a zvěřina, masové výtažky, želé, džemy, kompoty, vejce, mléko a mléčné výrobky, jedlé oleje a tuky, tuky pro potraviny, máslo, uzeniny, solená masa, koryši (neživí), konzervované maso nebo ryby, sýry, mléčné nápoje; (31) krmivo a nápoje pro zvířata, kosti a předměty ke žvýkání, podestýlka pro zvířata, stelivo pro zvířata, pochoutky pro domácí zvířata.  
(511) 3, 5, 29, 31  
(540)



(111) **383098**  
(220) 28.07.2020  
(320) 28.07.2020  
(442) 09.09.2020  
(151) 16.12.2020  
(730) **Albert Česká republika, s.r.o.**, Radlická 520/117, Praha 5, Jinonice, 15800, CZ  
(740) LORENC IP advokátní a patentová kancelář s.r.o., Mgr. Lukáš Lorenc, Štefánikova 256/34, Praha 5, Smíchov, 15000  
(210) O-565555  
(591) Barevná  
(510) (3) neléčivé přípravky pro péči o domácí zvířata včetně prášků, krémů, pleťových vod, aerosolů a sprejů, šamponů, mýdel a kondicionérů; (5) veterinářské a zdravotnické přípravky a látky, medikované přísady do krmiva pro zvířata, léčivé ústní vody pro zvířata, dezinfekční přípravky, pesticidy, paraziti (přípravky proti -), herbicidy, fungicidy, insekticidy, insekticidní obojky, veterinární čisticí prostředky pro zvířata, léčivé přísady do krmiv, vitamíny a přípravky obohacené o vitamíny, diabetické jídlo přizpůsobené k lékařským účelům; (29) maso, ryby, drůbež a zvěřina, masové výtažky, želé, džemy, kompoty, vejce, mléko a mléčné výrobky, jedlé oleje a tuky, tuky pro potraviny, máslo, uzeniny, solená masa, koryši (neživí), konzervované maso nebo ryby, sýry, mléčné nápoje; (31) krmivo a nápoje pro zvířata, kosti a předměty ke žvýkání, podestýlka pro zvířata, stelivo pro zvířata, pochoutky pro domácí zvířata.  
(511) 3, 5, 29, 31

(540)



(111) **383099**

(220) 28.07.2020

(320) 28.07.2020

(442) 09.09.2020

(151) 16.12.2020

(730) **MISTKA SEWING s.r.o.**, Čapkova 13/12, Český Těšín, 73701, CZ

(740) **3ADVOKÁTI, v.o.s.**, Nádražní 879/27, Ostrava, Moravská Ostrava, 70200

(210) O-565556

(591) Barevná

(510) (16) obaly na potraviny, pytle a balicí a obalové materiály a materiály pro skladování z papíru, lepenky nebo z plastů, papírové nebo plastové sáčky a tašky na balení (obálky, pytlíky), tašky (obaly, pytlíky) z plastu, papír na balení potravin, plastová fólie na balení potravin, listy papíru nebo plastu sloužící k regulaci vlhkosti pro balení potravin, papírové nebo plastové listy na kontrolu vlhkosti při balení potravin; (18) látkové vaky, nákupní tašky, textilní nákupní tašky, tašky, znovu použitelné nákupní tašky; (22) textilní obaly (obálky, tašky, sáčky), textilní sáčky, tašky, obálky jako obaly, textilní sáčky, pytle na balení zboží (obálky, pytlíky), pytle a vaky na balení, uskladnění a přepravu.

(511) 16, 18, 22

(540)



(111) **383100**

(220) 28.07.2020

(320) 28.07.2020

(442) 09.09.2020

(151) 16.12.2020

(730) **MISTKA SEWING s.r.o.**, Čapkova 13/12, Český Těšín, 73701, CZ

(740) **3ADVOKÁTI, v.o.s.**, Nádražní 879/27, Ostrava, Moravská Ostrava, 70200

(210) O-565557

(510) (16) obaly na potraviny, pytle a balicí a obalové materiály a materiály pro skladování z papíru, lepenky nebo z plastů, papírové nebo plastové sáčky a tašky na balení (obálky, pytlíky), tašky (obaly, pytlíky) z plastu, papír na balení potravin, plastová fólie na balení potravin, papírové nebo plastové listy na kontrolu vlhkosti při balení potravin; (18) látkové vaky, nákupní tašky, tašky, textilní nákupní tašky, znovu použitelné nákupní tašky; (22) textilní sáčky, pytle na balení zboží (obálky, pytlíky), pytle a vaky na balení, uskladnění a přepravu, textilní pytle na balení, textilní obaly (obálky, tašky, sáčky).

(511) 16, 18, 22

(540)

**GREEN SMILE**

(111) **383101**

(220) 28.07.2020

(320) 28.07.2020

(442) 09.09.2020

(151) 16.12.2020

(730) **Zentiva, k.s.**, U kabelovny 130/22, Praha 10, Dolní Měcholupy, 10237, CZ

(740) **C|K|T ČERVENKA TURKOVÁ & PARTNERS** Advokátní, patentová a známková kancelář, Mgr. Radka Červenková, advokátka, Anny Letenské 34/7, Praha 2, Vinohrady, 12000

(210) O-565559

(510) (5) farmaceutické přípravky humánní, dietetické potraviny a látky pro léčebné účely, potravinové a výživové doplňky, vitamínové a minerální doplňky stravy, vitamínové přípravky, přírodní léčiva.

(511) 5

(540)

**VIDEMEL**

(111) **383102**

(220) 28.07.2020

(320) 28.07.2020

(442) 09.09.2020

(151) 16.12.2020

(730) **Zentiva, k.s.**, U kabelovny 130/22, Praha 10, Dolní Měcholupy, 10237, CZ

(740) **C|K|T ČERVENKA TURKOVÁ & PARTNERS** Advokátní, patentová a známková kancelář, Mgr. Radka Červenková, advokátka, Anny Letenské 34/7, Praha 2, Vinohrady, 12000

(210) O-565560

(510) (5) farmaceutické přípravky humánní, dietetické potraviny a látky pro léčebné účely, potravinové a výživové doplňky, vitamínové a minerální doplňky stravy, vitamínové přípravky, přírodní léčiva.

(511) 5

(540)

**SELADRA**

(111) **383103**

(220) 28.07.2020

(320) 28.07.2020

(442) 09.09.2020

(151) 16.12.2020

(730) **Zentiva, k.s.**, U kabelovny 130/22, Praha 10, Dolní Měcholupy, 10237, CZ

(740) **C|K|T ČERVENKA TURKOVÁ & PARTNERS** Advokátní, patentová a známková kancelář, Mgr. Radka Červenková advokátka, Anny Letenské 34/7, Praha 2, Vinohrady, 12000

(210) O-565562

(510) (5) léčiva, farmaceutické přípravky humánní.

(511) 5

(540)

**UXIL**

(111) **383104**

(220) 29.07.2020

(320) 29.07.2020

(442) 09.09.2020

(151) 16.12.2020

(730) **Pod Zakletým a.s.**, Bělehradská 679/94, Praha 2, Vinohrady, 12000, CZ

(740) Advokátní kancelář Šilar s.r.o., Bělehradská 679/94, Praha 2, Vinohrady, 12000

(210) O-565570

(510) (35) marketing; (36) makléřské služby, pronájem nemovitostí, pronájem bytů, služby v oblasti nemovitostí, správa bytového domu, správa nemovitostí, služby realitní kanceláře; (37) stavebnictví; (43) pronájem přechodného ubytování, restaurace, bar, kavárna.

(511) 35, 36, 37, 43

(540)



- (111) **383105**  
(220) 29.07.2020  
(320) 29.07.2020  
(442) 09.09.2020  
(151) 16.12.2020  
(730) **Ad fontem, z.s.**, Klecandova 712/11, Brno, Černá Pole, 61300, CZ  
(740) Advokátní kancelář Martina Svobody, s.r.o., JUDr. Martin Svoboda Ph.D., Vídeňská 1021/6, Brno, 63900  
(210) O-565574  
(510) (41) akademie [vzdělávání], dálkové vzdělávání, diskotéky, divadelní představení, elektronické publikování (dtp), filmová distribuce, filmové projekce, fotografování, fotografování na mikrofilm, hudební produkce, informace o rekreaci, informace o vzdělávání, informace o zábavě, kaligrafické služby, karaoke, klubové služby [zábava nebo vzdělávání], knihovnické služby (půjčovny knih), korespondenční kurzy, koučink [školení], kulturní, vzdělávací a zábavní služby poskytované uměleckými galeriemi, náboženská výchova, online vydávání elektronických knih a časopisů, pojízdné knihovny, poradenství pro volbu povolání [v oblasti vzdělávání nebo školení], pořádání a uvádění koncertů, pořádání a vedení kolokvií, pořádání a vedení konferencí, pořádání a vedení kongresů, pořádání a vedení osobních vzdělávacích fór, pořádání a vedení seminářů, pořádání a vedení symposií, pořádání a vedení workshopů [školení], pořádání estrád [služby impresariá, pořádání loterií, pořádání módních přehlídek pro zábavu, pořádání plešů, pořádání soutěží [vzdělávacích nebo zábavných], pořádání sportovních soutěží, pořádání výstav ke kulturním nebo vzdělávacím účelům, praktický výcvik [předvádění], produkce estrád, profesní rekvalifikace, průvodcovské služby, předávání know-how [odborné vzdělávání], předprodej vstupenek [zábava], předvádění živých vystoupení, služby klubů zdraví [zdravotní a kondiční cvičení], služby osobního trenéra [kondiční trénink], soukromá výuka, školení, školení prostřednictvím simulátorů, školní vzdělávání, televizní zábava, vedení kurzů kondičního cvičení, vedení túr s horským průvodcem, výuka, vzdělávací služby, vzdělávací služby poskytované asistenty zaměřenými na zvláštní potřeby, zábava, zábavní parky, zkoušení (pedagogická činnost); (43) bary, bufety, domovy pro seniory, hotelové služby, informace a poradenství ohledně přípravy jídel, jídelny, kavárny, modelování potravin, motely, penziony, provozování kempů, restaurace, rezervace přechodného ubytování, rezervace ubytování v hotelech, rezervace ubytování v penzionech, samoobslužné jídelny, samoobslužné restaurace, služby, ubytovací kanceláře [hotely, penziony], turistické ubytovny, zajištění stravování; (44) domácí ošetrovatelská péče, domy s pečovatelskou službou, farmaceutické poradenství, fyzioterapie, hospice, chiropraxe, kadeřnictví, lázeňské služby, lékařské služby, manikúra, masáže, nemocnice, oční optiky, ortodontické služby, ozdravovny, paliativní péče, péstování rostlin, salony krásy, sanatoria, sauny, služby psychologa, služby v oblasti lékařské analýzy pro diagnostické a léčebné účely poskytované lékařskými laboratořemi, stomatologické služby, stromová chirurgie, telemedicína, turecké lázně, veřejné lázně pro hygienické účely, zahradnické služby, zahradnictví, zdravotní péče, zdravotní poradenství, zdravotnická střediska, zotavovny.  
(511) 41, 43, 44  
(540)



- (111) **383106**  
(220) 29.07.2020  
(320) 29.07.2020  
(442) 09.09.2020  
(151) 16.12.2020  
(730) **ASKELAX Agc/o TAX EXPERT Global AG**, Riedmatt 9, Zug, CH  
(740) Traplová Hakr Kubát, advokátní a patentová kancelář, Mgr. Jana Šuranová Traplová, advokátka, Přístavní 531/24, Praha 7, Holešovice, 17000  
(210) O-565578  
(510) (21) zubní kartáčky, elektrické zubní kartáčky, sonické kartáčky, bateriové sonické kartáčky, ústní sprchy, dentální nitě, mezizubní kartáčky.  
(511) 21  
(540) **SMILLE**

- (111) **383107**  
(220) 29.07.2020  
(320) 29.07.2020  
(442) 09.09.2020  
(151) 16.12.2020  
(730) **Semerád Marek PhDr. Bc.**, Edvarda Beneše 495, Cerhenice, 28102, CZ  
(740) Advokátní kancelář JAROŠ s.r.o., JUDr. Jiří Jaroš Ph.D., advokát, Na Pankráci 449/11, Praha 4, 14000  
(210) O-565582  
(510) (9) informační technologie a audiovizuální, multimediální a fotografické přístroje, nahraný obsah (počítačové programy, data a informace), zařízení z oblasti informačních technologií a audiovizuální zařízení; (16) tiskoviny všeho druhu, zejména periodické a neperiodické publikace, noviny a časopisy, knihy, fotografie, katalogy, billboardy (reklamní tabule z papíru nebo lepenky), reklamní, inzertní, propagační a uživatelské tiskoviny a materiály, prospekty, papírové modely v rámci této třídy, plakáty, pohlednice, letáky, brožury, kalendáře, samolepicí fólie v rámci této třídy, propagační materiály a předměty z papíru, poutače z papíru nebo lepenky, vložky a vlaječky z papíru, dekorativní a umělecké materiály a prostředky, obalové materiály z papíru nebo umělých hmot, psací potřeby; (35) reklamní a propagační činnost, komerční využití internetu v oblastech komerčních internetových médií a vyhledávacích služeb, prezentace uživatelů na webových stránkách a v počítačové síti Internet, překlad informací do počítačové databáze, průzkum trhu, public relations, direct mailové služby, mediální kampaně, reklamní služby pro politické kampaně, organizování výstav komerčních a reklamních, průzkum veřejného mínění; (41) organizování zábavních nebo vzdělávacích akcí v oblasti politiky, organizování kulturních a vzdělávacích akcí a konferencí, pořádání besed a odborných přednášek (školení), výroba audiovizuálních děl, nakladatelství a vydavatelství.  
(511) 9, 16, 35, 41  
(540)



Máme rádi  
Cerhenice

- (111) **383108**  
(220) 29.07.2020  
(320) 29.07.2020  
(442) 09.09.2020  
(151) 16.12.2020  
(730) **SAAME TOOLS (SHANGHAI) IMPORT & EXPORT CO., LTD.**, FLOOR 2, BUILDING 1, NO.1369 KANGQIAO EAST ROAD, PUDONG NEW DISTRICT, SHANGHAI, CN  
(740) Rott, Růžička & Guttman a spol., Vyskočilova 1566, Praha 4, Michle, 14000  
(210) O-565583  
(510) (6) kovové truhly na nářadí (prázdné), kovové skříňky na nářadí (prázdné), kovové spony pro kabely a potrubí, kovové visací zámky, objímky (kovové), kovové schody (žebříky), kovové podložky, šrouby (kovové), železářské zboží (drobné), kovové zámky pro vozidla, vložky zámků (kovové), kovové bezpečnostní schránky, poštovní schránky (kovové), šoupátka (kovová), ne jako části strojů, žebříky (kovové); (7) pilové listy (části strojů), elektrické ruční vrtačky, vrtací korunky (části strojů), kartáče (části strojů), řezné nože (části strojů), nástroje (části strojů), brusné kotouče (části strojů), nože (části strojů), přenosné nástroje a nářadí (s výjimkou ručních), nože (elektrické), kovobráběcí stroje, zvedáky (stroje), lepicí pistole (elektrické), řezací hořáky termické (stroje), pily (stroje); (8) brusné nástroje (pro ruční broušení), montážní klíče (ruční nástroje), kladiva (ruční nástroje), pily (ruční nástroje), kleště, dláta žlábková (dutá), rašple (ruční nástroje), prostřihovač (ruční nástroje), ruční nástroje ručně ovládané, šroubováky, ruční zvedáky, rámy na ruční pily, páky (nářadí), nůžky, pistole ruční na vytlačování tmelu; (9) posuvná měřítka, pravítka (měřicí nástroje), ochranné brýle pro sport, ochranná zařízení pro osobní použití proti nehodám, nivelační přístroje, libely, vodováhy, ochranné přílby, ochranné šitý na obličej pro dělníky, ochranné nákolnice pro dělníky, ochranné oděvy pro letce, ochranné rukavice proti nehodám, pravítka tesařská,

ochranné obleky proti úrazům, radiaci a ohni, ochranné helmy pro sportovce, vodící šablony (nástroje na měření), obuv ochranná proti úrazům, radiaci a ohni.

(511) 6, 7, 8, 9  
(540)

**KENDO**

(111) **383109**  
(220) 31.07.2020  
(320) 31.07.2020  
(442) 09.09.2020  
(151) 16.12.2020  
(730) **URC Systems, spol. s r.o.**, Vrahovická 825/156b, Prostějov, Vrahovice, 79811, CZ

(740) Mgr. Petr Fučík, advokát, Purkyňova 74/2, Praha 1, Nové Město, 11000  
(210) O-565628

(510) (9) modulární ochranné rádiové rušiče, včetně produktové řady STAR, modulární systémy rádiového průzkumu a sledování, včetně produktové řady SYMON, antény jako komunikační zařízení, software pro ovládání rádiových rušičů, včetně produktové řady STAR, software pro ovládání modulárních systémů rádiového průzkumu a sledování, včetně produktové řady SYMON, rádiové přijímače a vysílače, rádiové zařízení a přístroje; (37) instalace modulárních ochranných rádiových rušičů, včetně produktové řady STAR, instalace modulárních systémů rádiového průzkumu a sledování, včetně produktové řady SYMON, veškerý servis, včetně záručního a pozáručního zahrnující zařízení a systémy uvedené ve třídě 9 tohoto seznamu; (38) provoz modulárních ochranných rádiových rušičů, včetně produktové řady STAR, instalace modulárních systémů rádiového průzkumu a sledování, včetně produktové řady SYMON, provoz radiofrekvenčních komunikačních systémů; (42) výzkum, vývoj, analýza, testování a měření v oblasti speciálních radiokomunikačních zařízení, vývoj, instalace a údržba software pro účely zařízení rádiových rušičů a modulárních systémů rádiového průzkumu a sledování.

(511) 9, 37, 38, 42  
(540)

**URC Systems**

(111) **383110**  
(220) 31.07.2020  
(320) 31.07.2020  
(442) 09.09.2020  
(151) 16.12.2020  
(730) **Live Penalty s.r.o.**, Rybná 716/24, Praha 1, Staré Město, 11000, CZ  
(740) AK Seddons, JUDr. Eva Bartůňková, Melounová 520/4, Praha 2, Nové Město, 12000

(210) O-565649  
(510) (9) platformy počítačového softwaru nahrané nebo stahovatelné, počítačový software nahráný, software počítačových her nahráný, software počítačových her stahovatelný, stahovatelné kryptografické klíče pro přijímání a vydávání kryptoměn; (36) elektronický převod virtuálních měn, směňování virtuální měny, služby elektronické peněženky; (38) přenos digitálních souborů, přenos videa na objednávku, streaming dat, zasílání zpráv; (41) pořádání soutěží (vzdělávacích nebo zábavných), pořádání sportovních soutěží, poskytování her online z počítačové sítě, poskytování videí online bez možnosti stažení, služby v oblasti sázení a her, zábava; (42) pronájem počítačového software, tvorba počítačového software, tvorba počítačových systémů, údržba počítačového softwaru, vývoj počítačových platform.

(511) 9, 36, 38, 41, 42  
(540)

**LiveCoin**

(111) **383111**  
(220) 31.07.2020  
(320) 31.07.2020  
(442) 09.09.2020  
(151) 16.12.2020

(730) **Osnowczyk Wioletta**, Tylova 2108/6, Karlovy Vary, 36001, CZ  
(210) O-565650  
(510) (18) tašky, přepravky na zvířata (tašky).  
(511) 18  
(540)

**DOGAROO**

(111) **383112**  
(220) 01.08.2020  
(320) 01.08.2020  
(442) 09.09.2020  
(151) 16.12.2020  
(730) **Vinařství Přítluky s.r.o.**, Hlavní 58, Přítluky, 69104, CZ

(210) O-565653  
(591) Barevná  
(510) (16) tiskoviny, potíštěné papírové etikety, tištěné originální etikety na láhve na víno, ručně malované papírové etikety na láhve na víno; (33) víno; (35) reklamní, marketingové a propagační služby, reklamní materiály (příprava), reklamní a inzertní materiály (publikování); (43) restaurace, hotely, ubytovny a penziony, prázdninové a turistické ubytování, restaurační služby poskytované hotely.

(511) 16, 33, 35, 43  
(540)

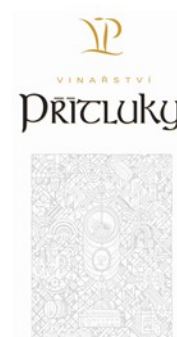

(111) **383113**  
(220) 31.07.2020  
(320) 31.07.2020  
(442) 09.09.2020  
(151) 16.12.2020  
(730) **MELICA NUTANS s.r.o.**, č. p. 102, Jarcová, 75701, CZ  
(210) O-565659

(510) (29) maso, ryby, drůbež a zvěřina, masové výtahky, konzervované, mražené, sušené a vařené ovoce a zelenina, želé, džemy, kompoty, vejce, mléko a mléčné výrobky, jedlé oleje a tuky; (31) zemědělské, zahradnické a lesní produkty, syrové a nezpracované zrní a semena, čerstvé ovoce a zelenina, rostliny a květiny, živá zvířata, krmiva pro zvířata, slad; (44) lékařské služby, veterinární služby, péče o hygienu a krásu osob nebo zvířat, zemědělské, zahradnické a lesnické služby.

(511) 29, 31, 44

(540)



- (111) **383114**  
(220) 03.08.2020  
(320) 03.08.2020  
(442) 09.09.2020  
(151) 16.12.2020  
(730) **Nakladatelství FORUM s.r.o.**, Střelnická 1861/8a, Praha 8, Kobylisy, 18200, CZ  
(210) O-565661  
(591) Barevná  
(510) (9) stahovatelné elektronické publikace; (16) tištěné publikace; (35) vydávání reklamních textů; (41) akademie (vzdělávání), dálkové vzdělávání, pořádání a vedení osobních vzdělávacích fór, poskytování informací v oblasti vzdělávání, předávání know-how (odborné vzdělávání), vzdělávací služby, online vydávání elektronických knih a časopisů, vydávání knih, vydávání textů, s výjimkou reklamních, elektronické publikování (DTP), pořádání a vedení seminářů, poskytování videí online bez možnosti stažení, poskytování elektronických publikací online bez možnosti stažení.  
(511) 9, 16, 35, 41  
(540)



- (111) **383115**  
(220) 03.08.2020  
(320) 03.08.2020  
(442) 09.09.2020  
(151) 16.12.2020  
(730) **Busch Vakuum s.r.o.**, Vranovská 1551/100, Brno, Husovice, 61400, CZ  
(740) JUDr. Milan Kyjovský, advokát, Jaselská 202/19, Brno, Veveří, 60200  
(210) O-565664  
(510) (7) vývěvy [stroje], dmychadla pro stlačování, odsávání a přepravu plynů, kompresory [stroje], čerpadla [součásti strojů nebo motorů], čerpadla [stroje], čerpadla na stlačený vzduch, filtrovací stroje, sací stroje pro průmyslové účely, sací čerpadla [stroje]; (9) elektrické měřicí přístroje, měřidla, zařízení na měření tlaku, měřky vakua, měřicí nástroje a zařízení, přístroje na měření vakua, vakuometry, manometry, ukazatele tlaku, fyzikální přístroje a nástroje; (37) instalace, údržba a opravy sacích čerpadel, vývěv, dmychadel a kompresorů a dalších výrobků vyjmenovaných ve třídě 7 a 9, instalace, údržba a opravy strojů, opravy pump, vývěv a čerpadel; (42) kalibrace [měření], inženýrské služby, chemická analýza, navrhování sacích čerpadel, vývěv, dmychadel a kompresorů a dalších výrobků vyjmenovaných ve třídě 7 a 9, poradenství v oblasti sacích čerpadel, vývěv, dmychadel a kompresorů a dalších výrobků

vyjmenovaných ve třídě 7 a 9, poskytování informací v oblasti sacích čerpadel, vývěv, dmychadel a kompresorů a dalších výrobků vyjmenovaných ve třídě 7 a 9, provádění průzkumů, provádění studií technických projektů, průmyslový design, technologické poradenství, technologický výzkum.

(511) 7, 9, 37, 42  
(540)

**MINK**

- (111) **383116**  
(220) 03.08.2020  
(320) 03.08.2020  
(442) 09.09.2020  
(151) 16.12.2020  
(730) **LEROS, s.r.o.**, U Národní galerie 470, Praha 5, Zbraslav, 15600, CZ  
(740) Rott, Růžička & Guttman a spol., Vyskočilova 1566, Praha 4, Michle, 14000  
(210) O-565665  
(510) (30) káva, čaj, kakao a náhražky kávy, nápoje na bázi kávy, kakaa, čokolády a čaje, chléb, pečivo a cukrovinky, bonbony, sušenky keksy, čokoláda, cukr.  
(511) 30  
(540)

**Trepallini**

- (111) **383117**  
(220) 03.08.2020  
(320) 03.08.2020  
(442) 09.09.2020  
(151) 16.12.2020  
(730) **LEROS, s.r.o.**, U Národní galerie 470, Praha 5, Zbraslav, 15600, CZ  
(740) Rott, Růžička & Guttman a spol., Vyskočilova 1566, Praha 4, Michle, 14000  
(210) O-565666  
(591) Barevná  
(510) (30) káva, čaj, kakao a náhražky kávy, nápoje na bázi kávy, kakaa, čokolády a čaje, chléb, pečivo a cukrovinky, bonbony, sušenky keksy, čokoláda, cukr.  
(511) 30  
(540)

*Trepallini*

- (111) **383118**  
(220) 03.08.2020  
(320) 03.08.2020  
(442) 09.09.2020  
(151) 16.12.2020  
(730) **ENKIS s.r.o.**, Korunní 2569/108, Praha 10, Vinohrady, 10100, CZ  
(210) O-565668  
(510) (4) elektřina; (36) finanční poradenství, investiční poradenství, hypoteční poradenství, pojišťovací poradenství; (42) technické poradenství v souvislosti s opatřeními pro úsporu energie, energetické audity, poradenství v oboru stavebnictví (návrhy, projekty), návrhářské a technické poradenství, výše uvedené položky v této třídě však nezahrnují jakýkoliv výrobek ani službu sloužící k výrobě vakua, stlačeného vzduchu nebo k průmyslové filtraci.  
(511) 4, 36, 42

(540)



(111) **383119**

(220) 03.08.2020

(320) 03.08.2020

(442) 09.09.2020

(511) 16.12.2020

(730) **Tůma Martin**, Brněnská 4104/14a, Hodonín, 69501, CZ

(740) Ing. Pavel Nádvorník s.r.o., Klínová 620/1, Ostrava, Hulváky, 70900

(210) O-565669

(510) (32) nealkoholické nápoje, nealkoholické koktejly, perlivé vody, minerální vody [nápoje], ovocné šťávy a nápoje, přípravky pro výrobu nealkoholických nápojů; (33) alkoholické nápoje (s výjimkou piva), víno, gin, alkoholické koktejly, alkoholické přípravky pro výrobu nápojů, předem namíchané alkoholické nápoje, s výjimkou nápojů na bázi piva; (35) maloobchodní služby v oblasti alkoholických a nealkoholických nápojů, velkoobchodní prodej alkoholických a nealkoholických nápojů s výjimkou piva, zprostředkovatelská činnost v oblasti obchodu a služeb k obchodním účelům v oblasti alkoholických a nealkoholických nápojů, propagační činnost, reklama.

(511) 32, 33, 35

(540)

**GINETO**

(111) **383120**

(220) 03.08.2020

(320) 03.08.2020

(442) 09.09.2020

(511) 16.12.2020

(730) **Tůma Martin**, Brněnská 4104/14a, Hodonín, 69501, CZ

(740) Ing. Pavel Nádvorník s.r.o., Klínová 620/1, Ostrava, Hulváky, 70900

(210) O-565670

(591) Barevná

(510) (16) etikety z papíru, tiskoviny, katalogy, reklamní letáky, fotografie (tištěné), obaly na lahve, z papíru nebo lepenky; (32) nealkoholické nápoje, nealkoholické koktejly, perlivé vody, minerální vody [nápoje], ovocné šťávy a nápoje, přípravky pro výrobu nealkoholických nápojů; (33) alkoholické nápoje (s výjimkou piva), víno, gin, alkoholické koktejly, alkoholické přípravky pro výrobu nápojů, předem namíchané alkoholické nápoje, s výjimkou nápojů na bázi piva.

(511) 16, 32, 33

(540)



(111) **383121**

(220) 03.08.2020

(320) 03.08.2020

(442) 09.09.2020

(511) 16.12.2020

(730) **Family Distillery House s.r.o.**, Nemocniční 1056/8a, Šumperk, 78701, CZ

(740) INPARTNERS GROUP, Mgr. Lenka Musilová, Tuřanka 1519/115a, Brno, Slatina, 62700

(210) O-565691

(510) (33) alkoholické nápoje (s výjimkou pív), zejména gin; (35) maloobchodní prodej alkoholických nápojů s výjimkou piva, velkoobchodní prodej alkoholických nápojů s výjimkou piva, elektronický prodej alkoholických nápojů s výjimkou piva.

(511) 33, 35

(540)



(111) **383122**

(220) 03.08.2020

(320) 03.08.2020

(442) 09.09.2020

(511) 16.12.2020

(730) **Family Distillery House s.r.o.**, Nemocniční 1056/8a, Šumperk, 78701, CZ

(740) INPARTNERS GROUP, Mgr. Lenka Musilová, Tuřanka 1519/115a, Brno, Slatina, 62700

(210) O-565692

(510) (33) alkoholické nápoje (s výjimkou pív), zejména vodka; (35) maloobchodní prodej alkoholických nápojů s výjimkou piva, velkoobchodní prodej alkoholických nápojů s výjimkou piva, elektronický prodej alkoholických nápojů s výjimkou piva.

(511) 33, 35

(540)



(111) **383123**

(220) 03.08.2020

(320) 03.08.2020

(442) 09.09.2020

(511) 16.12.2020

(730) **Zentiva, k.s.**, U kabelovny 130/22, Praha 10, Dolní Měcholupy, 10237, CZ

(740) C|K|T ČERVENKA TURKOVÁ & PARTNERS Advokátní, patentová a  
známková kancelář, Mgr. Radka Červenková advokátka, Anny Letenské  
34/7, Praha 2, Vinohrady, 12000

(210) O-565693

(510) (5) léčiva, farmaceutické přípravky humánní.

(511) 5

(540)

**DONEXON**

(111) **383124**

(220) 04.08.2020

(320) 04.08.2020

(442) 09.09.2020

(151) 16.12.2020

(730) **ANETE, spol. s r.o.**, Okružní 834/29a, Brno, Lesná, 63800, CZ

(740) Patentová a známková kancelář, Ing. Jaromír Příkryl, Včelín 1161, Hulín,  
76824

(210) O-565698

(591) Barevná

(510) (9) výpočetní, kancelářská, reprografická a telekomunikační technika všeho  
druhu včetně doplňků a příslušenství, informační a komunikační  
technologie, software, informační systémy, vybavení pro zpracování  
informací pro počítače, stroje pro záznam, přenos a reprodukci zvuku nebo  
obrazu; (37) instalace, servis a opravy kancelářské a výpočetní techniky;  
(42) poradenství v oblasti výpočetní, kancelářské, reprografické a  
telekomunikační techniky, tvorba a poskytování softwaru a informačních  
systémů.

(511) 9, 37, 42

(540)



(111) **383125**

(220) 04.08.2020

(320) 04.08.2020

(442) 09.09.2020

(151) 16.12.2020

(730) **Adamed Pharma S.A.**, Pienków, Mariana Adamkiewiczza 6A, 05-152  
Czosnow, PL

(740) ZIVKO MIJATOVIC & PARTNERS s.r.o., Jugoslávských partyzánů  
639/26, Praha 6, Bubeneč, 16000

(210) O-565701

(510) (5) farmaceutické přípravky pro lidskou potřebu, analgetika pro lékařské  
použití, antipyretika, protizánětlivé přípravky.

(511) 5

(540)

**ALGADAM**

(111) **383126**

(220) 04.08.2020

(320) 04.08.2020

(442) 09.09.2020

(151) 16.12.2020

(730) **Adamed Pharma S. A.**, Pienków, Mariana Adamkiewiczza 6A, 05-152  
Czosnow, PL

(740) ZIVKO MIJATOVIC & PARTNERS s.r.o., Jugoslávských partyzánů  
639/26, Praha 6, Bubeneč, 16000

(210) O-565702

(510) (5) farmaceutické přípravky pro lidskou potřebu, analgetika pro lékařské  
použití, antipyretika, protizánětlivé přípravky.

(511) 5

(540)

**MIZALGA**

(111) **383127**

(220) 04.08.2020

(320) 04.08.2020

(442) 09.09.2020

(151) 16.12.2020

(730) **SCHELLEX, spol. s r.o.**, č. p. 143, Staré Jesenčany, 53002, CZ

(740) Ing. Marcela Filipenská, Polní 302/32, Žďár nad Sázavou, Žďár nad  
Sázavou 2, 59102

(210) O-565706

(591) Barevná

(510) (16) papír, lepenka, výrobky z papíru nebo lepenky zahrnuté ve třídě 16, a  
to krabice z papíru nebo lepenky, obalové nádoby z papíru, obaly na lahve  
z lepenky nebo papíru, vývěsní štíty z papíru nebo lepenky, reklamní tabule  
z papíru nebo lepenky, tiskopisy, zápisníky (tiskoviny), diáře (tiskoviny),  
kalendáře, brožury, tištěné propagační materiály, tiskárenské výrobky,  
fotografie, papírnické zboží, karty, tužky, pera [kancelářské potřeby],  
plastové sáčky a obaly; (32) nealkoholické nápoje, nealkoholické nápoje na  
bázi medu, minerální voda (nápoje), ovocné šťávy, šťávy zeleninové  
(nápoje), sirupy a nealkoholické přípravky ke zhotovování nápojů; (33)  
alkoholické nápoje s výjimkou piva, medovina, víno, lihoviny, likéry,  
přípravky k výrobě alkoholických nápojů, alkoholové destiláty, alkoholové  
esence.

(511) 16, 32, 33

(540)



(111) **383128**

(220) 05.08.2020

(320) 05.08.2020

(442) 09.09.2020

(151) 16.12.2020

(730) **Kohoutová Helena**, Kamenická 303/39, Praha 7, Bubeneč, 17000, CZ

(210) O-565728

(510) (35) propagační činnost, reklama, pomoc při provozování obchodů a  
obchodních činností průmyslového nebo obchodního podniku, jakož i  
služby reklamních kanceláří, vydávání, zveřejňování, oznámení, vyhlášení  
a publikování reklamního textu, pronájem reklamní doby v komunikačních  
médiích, reklama a propagace, venkovní reklama, rozšiřování reklamních  
nebo inzertních materiálů, televizní reklama, rozhlasová reklama, reklama  
online v počítačové síti, služby a poradenství v obchodní činnosti; (38)  
televizní vysílání; (41) sportovní a kulturní aktivity, služby, jejichž cílem  
jsou zábavy, rozptýlení a rekreace osob, organizování a vedení kongresů,  
seminářů a konferencí, organizování živého vystoupení, nahrávání  
videopásky, organizování a plánování večírků, fotografování, obrazové  
zpravodajství, organizování vzdělávacích a zábavných soutěží, výroba  
videofilmů, vydávání knih, výroba rozhlasových a televizních programů.

(511) 35, 38, 41



(540)



- (111) **383129**  
(220) 06.08.2020  
(320) 06.08.2020  
(442) 09.09.2020  
(151) 16.12.2020  
(730) **Králík Petr**, Městečko 558, Ždánice, 69632, CZ  
(740) **TARPAN Legal s.r.o.**, advokátní kancelář, Mgr. Luděk Skoupil, Na strži 1702/65, Praha 4, Nusle, 14000  
(210) O-565769  
(591) Barevná  
(510) (19) betonové stavební prvky, desky pro stavebnictví, ne kovové, desky z dřevní buničiny pro stavebnictví, dlaždice na podlahy, ne kovové, dlažební desky, ne kovové, dřevěná prkna pro stavebnictví, dřevěné dýhy, dřevěné obložení, dřevěné palubky, dveře, ne kovové, dveřní výplně, ne kovové, izolační sklo pro stavebnictví, komínové nástavce, ne kovové, komíny, ne kovové, konstrukce pro stavebnictví, ne kovové, konzoly pro stavebnictví, ne kovové, kouřovody, ne kovové, křídlová okna, ne kovová, lepenka pro stavebnictví, lišty pro stavebnictví, ne kovové, montované domy [soustavy], ne kovové, nosníky, ne kovové, obkladačky pro stavebnictví, ne kovové, obklady stěn pro stavebnictví, ne kovové, obložení pro stavebnictví, ne kovové, obložení stěn pro stavebnictví, ne kovové, odtokové trubky, ne kovové, okapové roury, ne kovové, okenice, ne kovové, okenní rámy, ne kovové, okna, ne kovová, opláštění pro stavebnictví, ne kovové, oplocení, ne kovové, parkety, pilíře, ne kovové, podlahová dlažba, ne kovová, podlahy, ne kovové, překližka, přenosné stavby, ne kovové, příčky, ne kovové, přístřešky nad vchodem [konstrukce], ne kovové, přírodní potrubí, ne kovové, římsy, ne kovové, schodiště, ne kovová, schodišťové stupně [schody], ne kovové, schodnice [části schodišť], ne kovové, sítě proti hmyzu, ne kovové, sloupkové zábradlí, ne kovové, sloupy, ne kovové, stavby, ne kovové, stavební dřevo, stavební kámen, stavební materiály, ne kovové, stavební panely, ne kovové, stavební papír, stavební sklo, stožáry [sloupy], ne kovové, stropy, ne kovové, střešní brídlice, střešní krytiny s fotovoltaickými články, ne kovové, střešní krytiny, ne kovové, střešní okapy, ne kovové, střešní oplátování, ne kovové, střešní šindele, střešní tašky, ne kovové, špaletová okna, ne kovová, tabulové sklo [okna] pro stavebnictví, trámy, ne kovové, tvarovatelné dřevo, umělý kámen, venkovní rolety, ne kovové a ne textilní, venkovní rolety, ne kovové, vinylové obklady, ne kovové, vodovodní potrubí, ne kovové, vodovodní ventily, ne kovové, vrata, ne kovová, vyztužovací materiály pro stavebnictví, ne kovové, vzpěry, ne kovové, zárubně dveří, ne kovové, žaluzie, ne kovové, žáruvzdorné stavební materiály, ne kovové; (36) financování, financování formou koupě na splátky, leasingové financování, oceňování nemovitostí, pronájem kanceláří [nemovitosti], pronájem nemovitostí, pronájem sdílených kanceláří, půjčky [financování], půjčky na splátky, půjčky se zástavou, služby realitní kanceláře, služby v oblasti nemovitostí, správa nemovitostí, uzavírání pojištění, výběr nájemného, zprostředkování v oblasti nemovitostí; (37) antikorozní ochrana, čištění, demolice budov, hydroizolace [stavebnictví], chemické čištění, instalace a opravy elektrospotřebičů, instalace a opravy klimatizačních zařízení, instalace a opravy zařízení proti vloupání, instalace a opravy topných zařízení, instalace oken a dveří, instalace kuchyňského zařízení, izolace budov, lakování, malba a nátěr interiérů a exteriérů, montáž lešení, nýtování, služby elektrikářů, stavební dozor, stavební informace poskytování stavebních informací, stavební poradenství, truhlářské služby, výstavba a údržba potrubí, zednické služby; (40) barvení, zpracování dřeva.
- (511) 19, 36, 37, 40

(540)



- (111) **383130**  
(220) 07.08.2020  
(320) 07.08.2020  
(442) 09.09.2020  
(151) 16.12.2020  
(730) **BRANO a.s.**, Opavská 1000, Hradec nad Moravicí, 74741, CZ  
(740) **FISCHER & PARTNER IP s.r.o.**, Na hrobcí 294/5, Praha 2, Nové Město, 12800  
(210) O-565787  
(510) (9) elektronická tlačítka, elektrické tlačítkové přepínače a vypínače, elektrické a elektronické prvky.  
(511) 9  
(540)

**LB4U**

- (111) **383131**  
(220) 07.08.2020  
(320) 07.08.2020  
(442) 09.09.2020  
(151) 16.12.2020  
(730) **CONILEAF s.r.o.**, U radnice 956/8, Teplice, 41501, CZ  
(210) O-565798  
(591) Barevná  
(510) (4) palivové dřevo; (19) dřevěné hranoly; (35) maloobchodní prodej paliv; (37) těžba; (40) řezání dřeva.  
(511) 4, 19, 35, 37, 40  
(540)



- (111) **383132**  
(220) 10.08.2020  
(320) 10.08.2020  
(442) 09.09.2020  
(151) 16.12.2020  
(730) **Kinol Konstantin**, Baarova 1584/8, Teplice, 41501, CZ  
(210) O-565815  
(510) (30) pekárenské výrobky, cukrovinky, čokoláda a zákusky, cukrovinky, plněné cukrovinky, šerbety (cukrovinky), mentolové cukrovinky, lízátka [cukrovinky], tyčinky (cukrovinky), zmrzlinové cukrovinky, cukrovinky tekuté, cukrovinky (bonbóny), tvrdé cukrovinky, bonbóny [cukrovinky], čokoládové cukrovinky, mandlové cukrovinky; (35) velkoobchodní prodej šperků, maloobchodní prodej oděvů, administrativa prodeje, propagace

prodeje, maloobchodní prodej tiskovin; (43) dočasné ubytování, hotely, ubytovny a penziony, prázdninové a turistické ubytování, hotelové služby, zprostředkování hotelového ubytování, ubytování v hotelu (služby), ubytovací kanceláře (hotely, penziony), hotelové a motelové služby, služby hotelových rekreačních středisek, restaurace, gril - restaurace, turistické restaurace, samoobslužné restaurace, restaurace rychlého občerstvení, vašoku restaurace, delikatesy (restaurace), služby tempura restaurace, kavárny, kavárny (služby).

(511) 30, 35, 43

(540)

**CZECH VOYAGE**

---

(111) **383133**

(220) 10.08.2020

(320) 10.08.2020

(442) 09.09.2020

(151) 16.12.2020

(730) **JR RANCH, spol. s r.o.**, č. p. 6, Libomyšl, 26723, CZ

(210) O-565816

(510) (44) služby péče o zdraví zvířat, veterinární nemocnice, veterinární a zemědělské služby, inseminace klisen, odběry a distribuce spermatu hřebců, embryotransfer u hospodářských zvířat, monitorované porody klisen, adopce osířelých hříbat.

(511) 44

(540)

**Horse Friends Equine**

---

### Přehled zápisů ochranných známek se změnou ve vztahu ke zveřejněným přihláškám

Kapitola obsahuje údaje o ochranných známkách zapsaných na základě ustanovení § 28 odst. 1 zákona č. 441/2003 Sb., u kterých došlo ke změně údajů oproti zveřejněné přihlášce ochranné známky.

Číselný přehled (111)	
382988	382994

## Zápisy ochranných známek se změnou ve vztahu ke zveřejněným přihláškám

(111) **382988**  
(220) 26.01.2020  
(320) 26.01.2020  
(442) 25.03.2020  
(151) 16.12.2020  
(540)

### Head of Prague

(730) **Veslařský klub Blesk z.s.**, Veslařský ostrov 62, Praha 4, Podolí, 14700, CZ  
(510) (28) ozdoby pro slavnostní příležitosti a umělé vánoční stromky; (41) překladatelské a tlumočnické služby.  
(511) 28, 41  
(210) O-561332

(111) **382994**  
(220) 07.04.2020  
(320) 07.04.2020  
(442) 01.07.2020  
(151) 16.12.2020  
(540)

### KOMÁROVÁK

(730) **MARCIUS s.r.o.**, Bulharská 736/32, Praha 10, Vršovice, 26762, CZ  
(510) (9) nahraný obsah (počítačové programy, data a informace), nahraný obsah médií, software pro webové aplikace a servery, software pro správu webového obsahu (WCM); (35) propagace podnikových webových stránek, sestavování inzerátů používaných jako webové stránky, propagace, reklama a marketing online webových stránek, on-line propagace počítačových sítí

a webových stránek, indexování webových stránek pro komerční nebo reklamní účely, indexace webových stránek pro obchodní nebo reklamní účely, pronájem reklamního prostoru na webových stránkách, poskytování prostoru na webových stránkách k reklamě na výrobky a služby, poskytování obchodních informací prostřednictvím webových stránek, poskytování seznamu webových stránek třetích stran pro usnadnění obchodních transakcí; (38) přenos webcastů, přímé přenosy přístupné prostřednictvím domovských stránek na internetu (webová kamera), posílání zpráv prostřednictvím webových stránek, poskytování přístupu k obsahu, webovým stránkám a portálům, předávání zpráv všeho druhu internetovým adresátům (posílání zpráv na webu), poskytování přístupu k webovým stránkám, poskytování přístupu k digitálním hudebním webovým stránkám na internetu, poskytování přístupu k webovým stránkám na internetu nebo na jakýchkoliv jiných komunikačních sítích, služby týkající se přeposílání webových stránek; (41) organizování webinářů, poskytování videozábavy prostřednictvím webových stránek, poskytování digitální hudby z internetových MP3 webových stránek, zábavní služby ve formě televizních programů z webových kamer, poskytování zábavy ve formě filmových klipů prostřednictvím webových stránek, poskytování multimediální zábavy prostřednictvím webových stránek, poskytování digitální hudby (bez možnosti stažení) z internetových webových stránek MP3, poskytování sportovní zábavy prostřednictvím webových stránek.

(511) 9, 35, 38, 41  
(210) O-562950

### Zápisy licenčních smluv k ochranným známkám

V této kapitole jsou zveřejněny zápisy licenčních smluv podle ustanovení § 18 odst. 1 zákona č. 441/2003 Sb.

Číslo zápisu (111)	Vlastník (730)	Nabyvatel licence (791)	Druh licence (793)	Datum uzavření licenční smlouvy (793)	S účinností od data (580)
327072	HOLS akciová společnost, Zlatnická 1128/6, Praha 1, Nové Město, 11000, CZ	Centrum Lihovar - majetková s.r.o., Nad Zámkem 7, Třebíč, Podklášteří, 67401, CZ	nevýhradní	27.10.2020	17.12.2020
382512	MUCHA JP Praha, spol. s r. o., Vinohradská 2343/144, Praha 3, Vinohrady, 13000, CZ	Fuxa Richard Ing., Na Moráni 1313/13, Praha 2, 12800, CZ	nevýhradní	14.05.2020	17.12.2020
382512	Pločková Jarmila Ing. arch., Křišťanova 817/18, Praha 3, Žižkov, 13000, CZ	Fuxa Richard Ing., Na Moráni 1313/13, Praha 2, 12800, CZ	nevýhradní	14.05.2020	17.12.2020

### Ochranné známky zrušené a prohlášené za neplatné

Tato kapitola obsahuje údaje o rozhodnutích o zrušení ochranné známky na základě ustanovení § 31 zákona č. 441/2003 Sb. nebo o prohlášení ochranné známky za neplatnou na základě ustanovení § 32 zákona č. 441/2003 Sb. Existuje-li důvod zrušení/prohlášení ochranné známky za neplatnou pouze ve vztahu k některým z výrobků nebo služeb, Úřad ochrannou známku zruší/prohlásí za neplatnou pouze pro tyto výrobky nebo služby. Údaje o výsledku rozhodnutí (zrušení ochranné známky, částečné zrušení ochranné známky, prohlášení ochranné známky za neplatnou, prohlášení ochranné známky za částečně neplatnou) jsou uvedeny za datem právní moci rozhodnutí s názvem "Datum právní moci rozhodnutí/výsledek rozhodnutí".

(111) 373660

(540)

**SLAVIA TV**

15.12.2020 / NABYTÍ P.M. - PROHLÁŠENÍ OZ ZA NEPLATNOU

### Přehled obnov zápisu ochranných známek

Kapitola obsahuje údaje o ochranných známkách, u kterých byl na žádost vlastníka obnoven zápis podle ustanovení § 28 odst. 2 zákona č. 441/2003 Sb.

Číselný přehled (111)											
160453	165005	168333	169682	169767	170049	170219	170333	170789	171014	171534	171535
172826	172926	172927	173259	173414	174515	175729	177498	236429	238905	238907	239649
239651	239715	239716	239812	239857	240292	240358	240546	240720	241125	241251	241367
241451	242052	242073	242141	242157	242158	242171	242719	243060	243178	243206	243606
243625	244219	244627	244828	245637	246164	247484	247556	247557	247610	248995	250071
252176	252980	258713	260188	266607	318052	318375	318376	318631	318648	318836	318846
319199	319217	319458	319512	319558	319652	319816	319853	319941	320176	320218	320847
320929	321144	321684	322082	322420	322834	322908	323062	323087	323722	324294	324722
325019	325020	325022	325580	328311	334692	373048					

## Obnovy zápisu ochranných známek

(111) **160453**  
(220) 04.02.1971  
(151) 05.08.1971  
(540)

### PANAVISION

(730) **Panavision International L.P.**, 6101 Variel Avenue, Woodland Hills 91367, CA, US  
(740) Advokátní a patentová kancelář Traplová, Hakr, Kubát, Mgr. Jana Šuranová Traplová, Přístavní 24, Praha 7, 17000  
(510) Fotografické přístroje, nástroje, zařízení a příslušenství, včetně filmových kamer a čoček k nim, anamorfních čoček, kinofilmů, kopií kinofilmů a distribučních kopií filmů.  
(511) 1, 9  
(210) O-45027

(111) **165005**  
(220) 25.11.1981  
(151) 28.11.1981  
(540)

### LIKE

(730) **Portfolio Concentrate Solutions Unlimited Company**, 5 Eastgate Road, Eastgate Business Park, Little Island, Co. Cork, IE  
(740) Vsetečka Zelený Švorčík a partneři, advokátní a patentová kancelář, JUDr. Otakar Švorčík, advokát, Hádkova 1406/2, Praha 2, Nové Město, 12000  
(510) (32) nealkoholické nápoje, minerální a uhlíkaté vody a jiné nealkoholické nápoje, sirupy a jiné přípravky pro výrobu nápojů.  
(511) 32  
(210) O-52461

(111) **168333**  
(220) 18.12.1990  
(151) 28.05.1991  
(540)



(730) **Hanon Systems Autopal Services s.r.o.**, Lužická 984/14, Nový Jičín, 74101, CZ  
(740) PATENTSERVIS Praha a.s., Na Podkovce 281/10, Praha 4, Podolí, 14700  
(510) Světlomety a svítilny pro motorová vozidla, traktory, letadla, kolejová a speciální vozidla. Světlomety (tvarové, kruhové, přídavné do mlhy a dálkové, pracovní, zpětné, koncové do mlhy, zapuštěné, vnější). Svítilny (zadní, přední, boční, vnitřní, signální, montážní, stop-svítilny). Výstražná světelná zařízení, zařízení pro seřizování světlometů v závislosti na zatížení vozidla, brzdové spínače, výlisky z plastických hmot. Chladicí zařízení pro motorová vozidla, traktory, letadla, kolejová a speciální vozidla - olejová, vodní. Výměníky voda olej, palivo olejové výměníky, průtokové ohříváče paliva, uzávěry přetlakové, vložky topení, chladiče plnicího vzduchu.  
(511) 9, 11, 12  
(210) O-59741

(111) **169682**  
(220) 19.12.1990  
(151) 10.04.1992  
(540)

### LINTRA

(730) **Norgren GmbH**, Bruckstrasse 93, Alpen, DE  
(740) Ing. Václav Kratochvíl, Husníkova 2086/22, Praha 5, Stodůlky, 15800  
(510) Stroje, motory a strojní nástroje, nástroje poháněné motorem, pneumatické a hydraulické válce, vzduchové pistole, filtry, tlakové regulátory, maznice a válce jako součásti strojů, podávací a pozicovací zařízení pro automatizované soubory a montážní linky, kompresory, součástky shora uvedených výrobků, soubory zhotovené ze shora uvedených výrobků, zařízení, přístroje a nástroje pro řízení, zjišťování, měření, určování, časování, spouštění, dohlížení, snímání, kontrolu, signalizaci a předávání dat, kapalně, elektrické a elektronické řídicí přístroje a nástroje pro pneumatické a kapalinové systémy, elektro-pneumatické přístroje a

nástroje, rovnací lisy, průtokoměry, solenoidové ventily, řídicí přístrojová technika, součástky shora uvedených výrobků, soubory zhotovené ze shora uvedených výrobků.

(511) 7, 9  
(210) O-59764

(111) **169767**  
(220) 03.01.1991  
(151) 10.04.1992  
(540)

### DUNKIN' DONUTS

(730) **DD IP Holder LLC**, 130 Royall Street, Canton, MA, US  
(740) TRAPLOVÁ-HAKR-KUBÁT Advokátní a patentová kancelář, Mgr. Jana Šuranová Traplová, Přístavní 24, Praha 7, 17000  
(510) Maso, ryby včetně měkkýšů a korýšů, drůbež, zvěřina, masové výtažky, konzervovaná, sušená a vařená zelenina a ovoce, rosoly, zavařeniny, vejce, mléko a jiné mlékařenské výrobky včetně mléčných nápojů, jedlé oleje a tuky, konzervované potraviny, zelenina naložená v octě, koblížky, pekařské výrobky, káva, čaj, kakao, restaurační služby a uskladňování potravin.  
(511) 29, 30, 42  
(210) O-59900

(111) **170049**  
(220) 28.01.1991  
(151) 25.05.1992  
(540)



(730) **UOP LLC.**, 25 East Algonquin Road, Des Plaines, IL, US  
(740) Čermák a spol., JUDr. Karel Čermák Ph.D., LL.M., Elišky Peškové 735/15, Praha 5, Smíchov, 15000  
(510) (1) katalyzátory a adsorbenty pro použití při rafinaci ropy, chemických separacích, v petrochemickém průmyslu a při úpravě plynů, přírodní a syntetické zeolity, molekulární síta, aditiva do paliv a chemikálie pro použití při rafinaci ropy, pevné prášky s obsahem aluminosilikátů pro odstraňování pachů, vysoušecí prostředky, antioxidanty, immobilizované enzymy, polyuretanová aditiva pro zesíťování a prodlužování řetězů, inhibitory koroze.  
(511) 1  
(210) O-60216

(111) **170219**  
(220) 19.12.1990  
(151) 31.05.1992  
(540)

### OLYMPIAN

(730) **NORGREN LIMITED**, PO Box 22, Eastern Avenue, Lichfield, Staffordshire WS13 6SB, GB  
(740) Ing. Václav Kratochvíl, Husníkova 2086/22, Praha 5, Stodůlky, 15800  
(510) Stroje, motory a strojní nástroje, nástroje poháněné motorem, pneumatické nástroje, pneumatické a hydraulické válce, vzduchové pistole, filtry, tlakové regulátory, maznice a válce jako součásti strojů, podávací a pozicovací zařízení pro automatizované soubory a montážní linky, kompresory, součástky shora uvedených výrobků, soubory zhotovené ze shora uvedených výrobků. Zařízení, přístroje a nástroje pro řízení, zjišťování, měření, určování, časování, spouštění, dohlížení, snímání, kontrolu, signalizaci a předávání dat, kapalně, elektrické a elektronické řídicí přístroje a nástroje pro pneumatické a kapalinové systémy, elektro-pneumatické přístroje a nástroje, rovnací lisy, průtokoměry, solenoidové ventily, řídicí přístrojová technika, součástky shora uvedených výrobků, soubory zhotovené ze shora uvedených výrobků. Filtry, tlakové regulátory, maznice



a válce jako součásti průmyslových přístrojů a nástrojů, vzduchové čističky, součástky shora uvedených výrobků, soubory zhotovené ze shora uvedených výrobků.

(511) 7, 9, 11  
(210) O-59762

(111) **171534**  
(220) 19.12.1990  
(151) 03.12.1992  
(540)

(111) **170333**  
(220) 02.04.1991  
(151) 20.07.1992  
(540)

### CUSSONS MORNING FRESH

(730) **PZ Cussons (International) Limited**, Manchester Business Park 3500 Aviator Way, Manchester M22 5TG, GB  
(740) KOREJZOVA LEGAL v.o.s., JUDr. Petra Sauvage de Brantes, Korunní 810/104, Praha 10, Vinohrady, 10100  
(510) (3) mycí a bělicí přípravky, látky pro účely praní, čisticí, bělicí, odmašťovací a brusné prostředky: mýdla a detergenty.  
(511) 3  
(210) O-61101

(111) **170789**  
(220) 07.02.1991  
(151) 30.07.1992  
(540)

**KIWA**

(730) **KIWA sk, s.r.o.**, Krivánska 5, Nitra, SK  
(740) Ing. Dobroslav Musil, patentová kancelář, Zábrdovická 11, Brno, 61500  
(510) Vývoj, výroba, obchod, poradenské služby, inženýrské činnosti se zaměřením na stroje, přístroje, zařízení, doplňková zařízení v oblasti: ekologického průmyslu, elektrotechnického strojírenství, textilního strojírenství, zemědělského strojírenství a v oblasti průmyslového spotřebního zboží, obstaravatelské služby.  
(511) 35, 42  
(210) O-60370

(111) **171014**  
(220) 25.03.1991  
(151) 30.09.1992  
(540)

**METAL LEVE M**

(730) **MAHLE METAL LEVE S/A**, Avenida ERNST MAHLE, 2000, Mogi-Guaçu - SP, BR  
(740) Čermák a spol., JUDr. Karel Čermák Ph.D., LL.M., Elišky Peškové 735/15, Praha 5, Smíchov, 15000  
(510) Písty, pístní čepy, ložiska, ložiskové pánve a pouzdra, opěrné kroužky, tlačné podložky a veškeré součásti motorů s vnitřním spalováním.  
(511) 6, 7, 9  
(210) O-60961



(730) **NORGREN, INC.**, 5400 South Delaware, Littleton, CO, US  
(740) Ing. Václav Kratochvíl, Husníkova 2086/22, Praha 5, Stodůlky, 15800  
(510) Výrobky z kovů a jejich slitin; trubky a potrubí a armatury z nich vyrobené; ventily; stroje, motory a strojní nástroje, nástroje poháněné motorem; pneumatické nástroje; pneumatické a hydraulické válce; vzduchové pistole, filtry, tlakové regulátory, maznice a válce jako součásti strojů; podávací a pozicovací zařízení pro automatizované soubory a montážní linky; kompresory; součástky shora uvedených výrobků; soubory zhotovené ze shora uvedených výrobků; zařízení, přístroje a nástroje pro řízení, zjišťování, měření, určování, časování, spouštění, dohlížení, snímání, kontrolu, signalizaci a předávání dat; kapalně, elektrické a elektronické řídicí přístroje a nástroje pro pneumatické a kapalinové systémy; elektro-pneumatické přístroje a nástroje; rovnací lisy; průtokoměry; solenoidové ventily; řídicí přístrojová technika; součástky shora uvedených výrobků; soubory zhotovené ze shora uvedených výrobků; filtry, tlakové regulátory, maznice a válce jako součásti průmyslových přístrojů a nástrojů; vzduchové čističky; součástky shora uvedených výrobků; soubory ze shora uvedených výrobků; součástky a soubory pro pozemní vozidla, letadla a plavidla; filtrační zařízení pro vozidla, letadla a plavidla; ohebné trubice nekovové; plastické materiály ve formě trubek, trubic, bloků, tyčí, prutů a tvarovaných profilů, používané ve výrobě; nekovové armatury z trubek a trubic.  
(511) 6, 7, 9, 11, 12, 17  
(210) O-59759

(111) **171535**  
(220) 19.12.1990  
(151) 03.12.1992  
(540)

### NORGREN

(730) **NORGREN, INC.**, 5400 South Delaware, Littleton, CO, US  
(740) Ing. Václav Kratochvíl, Husníkova 2086/22, Praha 5, Stodůlky, 15800  
(510) Výrobky z kovů a jejich slitin; trubky a potrubí a armatury z nich vyrobené; ventily; stroje, motory a strojní nástroje, nástroje poháněné motorem; pneumatické nástroje; pneumatické a hydraulické válce; vzduchové pistole, filtry, tlakové regulátory, maznice a válce jako součásti strojů; podávací a pozicovací zařízení pro automatizované soubory a montážní linky; kompresory; součástky shora uvedených výrobků; soubory zhotovené ze shora uvedených výrobků; zařízení, přístroje a nástroje pro řízení, zjišťování, měření, určování, časování, spouštění, dohlížení, snímání, kontrolu, signalizaci a předávání dat; kapalně, elektrické a elektronické řídicí přístroje a nástroje pro pneumatické a kapalinové systémy; elektro-pneumatické přístroje a nástroje; rovnací lisy; průtokoměry; solenoidové ventily; řídicí přístrojová technika; součástky shora uvedených výrobků; soubory zhotovené ze shora uvedených výrobků; filtry, tlakové regulátory, maznice a válce jako součásti průmyslových přístrojů a nástrojů; vzduchové čističky; součástky shora uvedených výrobků; soubory ze shora uvedených výrobků; součástky a soubory pro pozemní vozidla, letadla a plavidla; filtrační zařízení pro vozidla, letadla a plavidla; ohebné trubice nekovové; plastické materiály ve formě trubek, trubic, bloků, tyčí, prutů a tvarovaných profilů, používané ve výrobě; nekovové armatury z trubek a trubic.  
(511) 6, 7, 9, 11, 12, 17  
(210) O-59760

(111) **172826**  
(220) 26.08.1991  
(151) 08.06.1993  
(540)

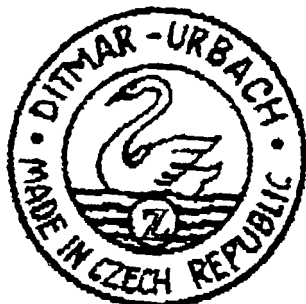

(730) **LAUFEN CZ s.r.o.**, V Tůních 3/1637, Praha 2, 12000, CZ  
(740) PATENTSERVIS Praha a.s., Na Podkovce 281/10, Praha 4, Podolí, 14700  
(510) Umyvadla, umývatka, klozety normální, kombi klozety, klozety speciální, sloupky a další sanitární zařízení jako bidety, záchodky, tvarovky apod.  
(511) 11, 21  
(210) O-63381

(111) **172926**  
(220) 06.11.1991  
(151) 20.07.1993  
(540)



(730) **PepsiCo, Inc., společnost zřízená podle zákonů státu Carolina**, 700 Anderson Hill Road, Purchase, NY, US  
(740) Všečka Zelený Švorčík a partneři, advokátní a patentová kancelář, JUDr. Otakar Švorčík, advokát, Hájkova 1406/2, Praha 2, Nové Město, 12000  
(510) (32) nealkoholické nápoje, sirupy, koncentráty a jiné přísady používané k přípravě těchto nápojů.  
(511) 32  
(210) O-64580

(111) **172927**  
(220) 06.11.1991  
(151) 20.07.1993  
(540)



(730) **PepsiCo, Inc., spol.zřízená podle zákonů státu Carolina**, 700 Anderson Hill Road, Purchase, NY, US  
(740) Všečka Zelený Švorčík a partneři, advokátní a patentová kancelář, JUDr. Otakar Švorčík, advokát, Hájkova 1406/2, Praha 2, Nové Město, 12000  
(510) (32) nealkoholické nápoje, sirupy, koncentráty a jiné přísady používané k přípravě těchto nápojů.  
(511) 32  
(210) O-64581

(111) **173259**  
(220) 15.01.1991  
(151) 06.08.1993  
(540)

**swinga.s.**

(730) **SWING, a.s.**, Moskevská 1/415, Praha 10, 10100, CZ  
(510) Vývoj a prodej programového vybavení, servisní, konzultační a poradenská činnost v oblasti výpočetní techniky a organizace řízení, obchodní činnost v oblasti kancelářské a výpočetní techniky.  
(511) 9, 35, 37, 42  
(210) O-60023

(111) **173414**  
(220) 26.08.1991  
(151) 25.08.1993  
(540)



(730) **LAUFEN CZ s.r.o.**, V Tůních 3/1637, Praha 2, 12000, CZ  
(740) PATENTSERVIS Praha a.s., Na Podkovce 281/10, Praha 4, Podolí, 14700  
(510) Umyvadla, umývatka, klozety normální, kombi-klozety, klozety speciální, sloupky a další sanitární zařízení jako bidety, záchodky a tvarovky.  
(511) 11, 21  
(210) O-63382

(111) **174515**  
(220) 18.10.1991  
(151) 30.12.1993  
(540)

**laddin**

(591) Barevná  
(730) **Pacific Market International, LLC ("PMI")**, 2125 Western Avenue, Seattle, WA, US  
(740) Čermák a spol., JUDr. Karel Čermák Ph.D., LL.M., Elišky Peškové 735/15, Praha 5, Smíchov, 15000  
(510) (21) vakuové lahve a tepelně izolovací schránky, zejména přenosné tepelně izolované nádoby na potraviny a nápoje v podstatě lahvového nebo džbánovitého tvaru, sestávající z vnitřní křehké nádoby a vnějšího ochranného pláště, tepelně a protinázorově izolovaného od křehké nádoby.  
(511) 21  
(210) O-64258

(111) **175729**  
(220) 05.12.1991  
(151) 14.04.1994  
(540)



(730) **LAUFEN CZ s.r.o.**, V Tůních 3/1637, Praha 2, 12000, CZ  
(740) PATENTSERVIS Praha a.s., Na Podkovce 281/10, Praha 4, Podolí, 14700  
(510) Keramické výrobky zdravotnické, technické, ozdobné a figurální.  
(511) 9, 11, 21  
(210) O-65236

(111) **177498**  
(220) 11.12.1991  
(151) 16.06.1994  
(540)



(730) **Kabeáč Ivo Ing.Arch.**, Anenská 14/12, Brno, Staré Brno, 60200, CZ  
(510) Územně-plánovací činnost v sídlech a krajině, ekologie, krajinářství; územně-ekologické plánování; inženýrská činnost v krajině; expertní činnost /úz. plán, ekologie, krajina/; stavebně-projektová činnost; stavebně-dodavatelská činnost.  
(511) 37, 42  
(210) O-65339

(111) **236429**  
(220) 12.02.2001  
(151) 27.08.2001  
(540)



(591) Barevná  
(730) **BATTTEX, spol. s r.o.**, Politických vězňů 1337, Slaný, 27401, CZ  
(740) BOHEMIA PATENT, Ing. Jana Vandělíková, Petrská 1136/12, Praha 1, Nové Město, 11000  
(510) (9) zařízení, aparáty a přístroje vědecké, elektrické a elektronické, ampérmetry, bleskojistky, cívky elektromagnetické a elektrické, časové spínače, baterie a akumulátory, NiCd akumulátory, NiMH akumulátory, Li-Ionové akumulátory olovené akumulátory, elektrické akumulátory pro vozidla, anodové baterie, anody, lithiové baterie, baterie pro osvětlení, baterie do kapesních svítilen, baterie na zapalování, elektrické baterie, nabíječky, bateriové nabíječky, adaptéry, články, články pro elektrické akumulátory, sítě pro baterie, vysokonapěťové baterie, akumulátorové a bateriové desky, elektrické generátory a zdroje, elektronky, antikatody, solární články, elektroinstalací materiál, pouzdra pro elektrické články a elektrické baterie; (11) svítlny, žárovky, svítidla, osvětlovací přístroje a zařízení; (37) repasování baterií a akumulátorů; (40) výroba baterií a akumulátorů.  
(511) 9, 11, 37, 40  
(210) O-164250

(111) **238905**  
(220) 21.12.2000  
(151) 23.11.2001  
(540)



(730) **Cyklo 69 s.r.o.**, Rooseveltova 892/49, Praha 6, Bubeneč, 16000, CZ  
(740) Dana Lukajová, patentová zástupkyně, Voršilská 130/10, Praha 1, Nové Město, 11000  
(510) (6) zámky na kola mechanické všech druhů; (9) přilby ochranné; (11) světla pro jízdní kola; (12) kola, jejich součásti, pumpičky, košíky speciální pro jízdní kola; (18) batohy, cyklotašky, tašky; (21) lahve; (25) oblečení, boty, rukavice; (28) snowboardy, skateboardy a jejich součásti, vázání na snowboardy, skateboardy a jejich součásti; (37) veškeré opravy uvedených výrobků; (39) půjčování kol.  
(511) 6, 9, 11, 12, 18, 21, 25, 28, 37, 39  
(210) O-162644

(111) **238907**  
(220) 21.12.2000  
(151) 23.11.2001  
(540)

**CYKLOSPORT 69**

(730) **Cyklo 69 s.r.o.**, Rooseveltova 892/49, Praha 6, Bubeneč, 16000, CZ  
(740) Dana Lukajová, patentová zástupkyně, Voršilská 130/10, Praha 1, Nové Město, 11000  
(510) (6) zámky na kola mechanické všech druhů; (9) přilby ochranné; (11) světla pro jízdní kola; (12) kola, jejich součásti, pumpičky, košíky speciální pro jízdní kola; (18) batohy, cyklotašky, tašky; (21) lahve; (25) oblečení, boty, rukavice; (37) veškeré opravy kol; (39) půjčování kol.  
(511) 6, 9, 11, 12, 18, 21, 25, 37, 39  
(210) O-162647

(111) **239649**  
(220) 20.12.2000  
(151) 19.12.2001  
(540)



(730) **Best - Business,a.s.**, Zbraslavská 777, Kunštát, 67972, CZ  
(740) INPARTNERS GROUP, Mgr. Lenka Musilová, Tuřanka 1519/115a, Brno, Slatina, 62700  
(510) (3) brusný papír, brusná plátina, brusné a lešticí prostředky, brusiva všeho druhu, zejména brousící zrno a prášky, silicium karbid, lešticí kameny; (5) brusné zubní prostředky; (6) výlisky a výkovky, odlitky z oceli, kovů a slitin, kovové formy pro zpracování plastických hmot, formy pro vstřikování plastů, kovové konstrukce, kovové potřeby a výrobky zámečnické a klempířské; (7) brousící stroje všeho druhu, brousící kotouče, brusné kameny a nástroje jako části strojů, mlýnské kameny; (8) brousíky na kosačky a nože, brusné kotouče, brusné nástroje, lešticí nástroje ruční nástroje pro brusířství, zejména obtahovací a superfinišovací brusné kameny, brusné kameny pro kamenoprůmysl, omílací tělíska, orovnávače, oživovače, železité odtahy, brousící obložení, pilníky brousící, lisovací nástroje; (13) třaskaviny vyrobené přísadou silicium karbidu; (17) kaučuk, plastické

hmoty a výrobky polozpracované, zejména polotovary a strojní části z plastů a drobné vylisky z plastických hmot, izolační výrobky, zejména žáruvzdorný izolační tmel; (19) cementové obklady a desky k obkládání podlah, stupňů a schodišť, žáruvzdorná staviva z karbidu a z umělého korundu; (37) montáž a opravy jednoúčelových strojů a zařízení, nářadí, nástrojů, forem a mechanických přípravků; (42) výzkum, vývoj, poradenská, konzultační a technická činnost v uvedených oblastech.

(511) 3, 5, 6, 7, 8, 13, 17, 19, 37, 42

(210) O-162554

(111) **239651**

(220) 20.12.2000

(151) 19.12.2001

(540)



(730) **Zdeněk Kedroň**, Jaroslavice 168, Zlín, 76001, CZ

(740) Mgr. David Müller, patentový zástupce, Filipova 2016/6, Praha 4, Chodov, 14800

(510) (12) pozemní vozidla všeho druhu, včetně jejich součástí a příslušenství a náhradních dílů spadající do této třídy, zejména tlumiče, tlumiče výfuků, ochranné kryty a rámy, nosiče, zabezpečovací zařízení proti odcizení, tlumící pružiny, signalizační zařízení, přívěsné vozíky, vše výše uvedené určené k pozemním vozidlům; (37) opravárenství a instalační služby zejména k pozemním vozidlům; (40) zpracování a úprava materiálů, včetně zpracování a úpravy plastických hmot, včetně jejich potiskování a pokovování, lisování umělých hmot, včetně jejich mletí, nástrojářská činnost spojená se zpracováním materiálů např. soustružením, frézováním, leštěním, broušením nebo kovovým potažením, včetně kalení.

(511) 12, 37, 40

(210) O-162559

(111) **239715**

(220) 08.01.2001

(151) 19.12.2001

(540)



(591) Barevná

(730) **TONSTAV-SERVICE s.r.o.**, Okružní 630, České Budějovice, České Budějovice 4, 37001, CZ

(740) PatentCentrum Sedlák & Partners s.r.o., Okružní 2824, České Budějovice, České Budějovice 3, 37001

(510) (1) chemické výrobky pro průmyslové účely, zejména pro stavebnictví, lepidla pro průmysl; (2) barvy, nátěry a laky, ochranné prostředky proti korozi a proti hnilobě dřeva, penetrační a krycí stavební nátěry; (6) obecné kovy a jejich slitiny, kovové stavební materiály, kotevní prvky a spojovací součásti, rohové, ukončovací, dilatační a jiné profily kovové, kovová lešení a žebříky, kovové rohože, skluzy na suť, kovové kabely a dráty neelektrické, kovové potřeby zámečnické a klempířské, kovové trubky, kovové kontejnery, okna a dveře kovová, hadice kovové; (7) stroje, motory a jejich součásti a příslušenství (nikoli pro motorová vozidla), stavební výtahy šikmé i sloupové, stroje vibrační, hutnicí, pýchovací, hladící a kletovací pro stavebnictví, pily kotoučové i řetězové, vrtací soupravy, stavební míchačky, řezací a lámací stroje, vodní čerpadla, brusky a frézy,

kompresory, bourací kladiva, pumpy na beton, dopravníky maltových směsí, omítací čerpadla a stroje, domíchávače, otevřená čerpadla a průtokové míchačky pro maltové směsi; (8) nářadí a nástroje s ručním pohonem, jako např. zednická kladívka a sekáče, lžice a špachtle, hladítka, latě stahovací, kartáče, štetce a škrabáky, pily, sekery, skoby, kleště, nůžky, nože, úhelníky, sponkovačky, ruční pistole na vytlačování tmelů, malířské válečky; (9) přístroje a nástroje elektrické, staveništní elektrické rozvaděče skříňové i zásuvkové, zásuvky a vidlice elektrické, navijáky prodlužovacích kabelů, přístroje pro záchranu, ochranné rukavice, bezpečnostní obuv a ochranné pracovní oděvy proti úrazům, ochranné přilby, výstražné bezpečnostní pásy, řezné a brusné nástroje včetně diamantových, přístroje pro měření, kontrolu a signalizaci, vodováhy, latě s libelou, nivelační a měřicí soupravy; (11) přístroje pro osvětlení a topení, klimatizační zařízení, přístroje pro rozvod vody a sanitární zařízení, elektrická svítidla, elektrická a plynová topidla, odvlhčovače vzduchu; (17) materiály těsnící, ucpávací a izolační, těsnící pásy, kročejová izolace, tepelné a zvukové izolační materiály všeho druhu, včetně těsnících pěn a tmelů, hadice nekovové; (19) stavební materiály nekovové, stěrkové hmoty a tmely, omítkové směsi, penetrační materiály, montážní pěny a tmely, beton, sklotextilové tkaniny pro armování omítek, krycí sítě na lešení, tkaninové stavební opravné a krycí pásy a bandáže, okna a dveře nekovové; (20) žebříky a štafle dřevěné, navijáky na hadice nekovové; (25) oděvy, obuv a pokrývky hlavy; (37) provádění jednoduchých a drobných staveb, jejich změn a odstraňování, montáž sádkokartonů včetně izolací a stropních podhledů, pronájem a půjčování stavebních strojů a zařízení, opravy, servis a údržba stavebních strojů; (39) silniční motorová doprava osobní a nákladní, skladování.

(511) 1, 2, 6, 7, 8, 9, 11, 17, 19, 20, 25, 37, 39

(210) O-162992

(111) **239716**

(220) 08.01.2001

(151) 19.12.2001

(540)

**TONSTAV SERVICE**

(730) **TONSTAV-SERVICE s.r.o.**, Okružní 630, České Budějovice, České Budějovice 4, 37001, CZ

(740) PatentCentrum Sedlák & Partners s.r.o., Okružní 2824, České Budějovice, České Budějovice 3, 37001

(510) (1) chemické výrobky pro průmyslové účely, zejména pro stavebnictví, lepidla pro průmysl; (2) barvy, nátěry a laky, ochranné prostředky proti korozi a proti hnilobě dřeva, penetrační a krycí stavební nátěry; (6) obecné kovy a jejich slitiny, kovové stavební materiály, kotevní prvky a spojovací součásti, rohové, ukončovací, dilatační a jiné profily kovové, kovová lešení a žebříky, kovové rohože, skluzy na suť, kovové kabely a dráty neelektrické, kovové potřeby zámečnické a klempířské, kovové trubky, kovové kontejnery, okna a dveře kovová, hadice kovové; (7) stroje, motory a jejich součásti a příslušenství (nikoli pro motorová vozidla), stavební výtahy šikmé i sloupové, stroje vibrační, hutnicí, pýchovací, hladící a kletovací pro stavebnictví, pily kotoučové i řetězové, vrtací soupravy, stavební míchačky, řezací a lámací stroje, vodní čerpadla, brusky a frézy, kompresory, bourací kladiva, pumpy na beton, dopravníky maltových směsí, omítací čerpadla a stroje, domíchávače, otevřená čerpadla a průtokové míchačky pro maltové směsi; (8) nářadí a nástroje s ručním pohonem, jako např. zednická kladívka a sekáče, lžice a špachtle, hladítka, latě stahovací, kartáče, štetce a škrabáky, pily, sekery, skoby, kleště, nůžky, nože, úhelníky, sponkovačky, ruční pistole na vytlačování tmelů, malířské válečky; (9) přístroje a nástroje elektrické, staveništní elektrické rozvaděče skříňové i zásuvkové, zásuvky a vidlice elektrické, navijáky prodlužovacích kabelů, přístroje pro záchranu, ochranné rukavice, bezpečnostní obuv a ochranné pracovní oděvy proti úrazům, ochranné přilby, výstražné bezpečnostní pásy, řezné a brusné nástroje včetně diamantových, přístroje pro měření, kontrolu a signalizaci, vodováhy, latě s libelou, nivelační a měřicí soupravy; (11) přístroje pro osvětlení a topení, klimatizační zařízení, přístroje pro rozvod vody a sanitární zařízení, elektrická svítidla, elektrická a plynová topidla, odvlhčovače vzduchu; (17) materiály těsnící, ucpávací a izolační, těsnící pásy, kročejová izolace, tepelné a zvukové izolační materiály všeho druhu, včetně těsnících pěn a tmelů, hadice nekovové; (19) stavební materiály nekovové, stěrkové hmoty a tmely, omítkové směsi, penetrační materiály, montážní pěny a tmely, beton, sklotextilové tkaniny pro armování omítek, krycí sítě na lešení, tkaninové stavební opravné a krycí pásy a bandáže, okna a dveře nekovové; (20) žebříky a štafle dřevěné, navijáky na hadice nekovové; (25) oděvy, obuv a pokrývky hlavy; (37) provádění jednoduchých a drobných staveb, jejich změn a odstraňování, montáž sádkokartonů včetně izolací a stropních podhledů,

pronájem a půjčování stavebních strojů a zařízení, opravy, servis a údržba stavebních strojů; (39) silniční motorová doprava osobní a nákladní, skladování.

(511) 1, 2, 6, 7, 8, 9, 11, 17, 19, 20, 25, 37, 39  
(210) O-162993

(111) **239812**  
(220) 31.01.2001  
(511) 19.12.2001  
(540)

## AMTEK

(730) **AMTEK, spol. s r. o.**, Olbrachtovo náměstí 794/3, Brno, Komín, 62400, CZ  
(740) Ing. Dobroslav Musil, patentová kancelář, Zábrdovická 11, Brno, 61500  
(510) (7) stroje s mechanickým pohonem, zejména textilní stroje, převážně stroje pletací, přístroje a strojní zařízení pro pletářský průmysl, součástí strojů, přístrojů a zařízení, příslušenství a náhradní díly; (9) potřeby pro potápěče; (37) servisní činnost pro výše uvedené stroje, přístroje, zařízení a potřeby; (42) vývoj a konstrukce výše uvedených výrobků, odborné poradenství v oblasti textilní výroby.  
(511) 7, 9, 37, 42  
(210) O-163744

(111) **239857**  
(220) 21.02.2001  
(511) 19.12.2001  
(540)



(730) **PhDr. Jaroslav Kopic**, Pod Slunečnou 664, Černošice-Mokropsy, 25228, CZ  
(510) (16) knihy, časopisy, brožury, plakáty, upomínkové předměty z papíru, lepenky; (25) oděvy; (41) každoroční pořádání festivalu prevence kriminality (Setkání příznivců předcházení zločinu) - kulturně společenská a sportovní událost 2. zářijový víkend v Havlíčkově Brodě, vydavatelská a nakladatelská činnost.  
(511) 16, 25, 41  
(210) O-164548

(111) **240292**  
(220) 07.12.2000  
(511) 25.01.2002  
(540)

# Protamíno

(730) **Sano - Moderní výživa zvířat spol.s r.o.**, Npor. O. Bartoška 15, Domažlice, 34401, CZ  
(740) Mgr. Marie Šebelová, Na Zderaze 15, Praha 2, 12000  
(510) (31) krmiva suchá pro zvířata.  
(511) 31  
(210) O-162104

(111) **240358**  
(220) 03.01.2001  
(511) 25.01.2002  
(540)

## FACTIVA

(730) **Factiva, Inc.**, US Route One at Ridge Road, Bldg. 5, Monmouth Junction, NJ, US  
(740) Všeťečka Zelený Švorčík a partneři, advokátní a patentová kancelář, JUDr. Pavel Zelený, advokát, Hálkova 1406/2, Praha 2, Nové Město, 12000  
(510) (35) služby týkající se obchodních záležitostí poskytované on-line počítačovými databázemi a globální počítačovou sítí, zejména obchodní a/nebo podnikatelské informace a statistické informace a obchodní a/nebo podnikatelský průzkum a šetření; (36) poskytování informací o kurzovních záznamech (kotacích) na burze a finančních informací o podnicích, státních správách a průmyslových odvětvích předplatitelům, a to vše globální počítačovou sítí; (38) poskytování přístupu do databází s obsahem globálních zpráv a obchodních a/nebo podnikatelských informací a s možností provádění rešeršů v uvedených databázích, a to vše globální počítačovou sítí.  
(511) 35, 36, 38  
(210) O-162888

(111) **240546**  
(220) 12.02.2001  
(511) 25.01.2002  
(540)

## FRUITWORKS

(730) **PepsiCo., Inc.**, 700 Anderson Hill Road, Purchase, NY, US  
(740) Všeťečka Zelený Švorčík a partneři, advokátní a patentová kancelář, JUDr. Otakar Švorčík, advokát, Hálkova 1406/2, Praha 2, Nové Město, 12000  
(510) (32) minerální a sodové vody a ostatní nealkoholické nápoje, ovocné nápoje a ovocné džusy, sirupy, koncentráty a jiné přípravy pro výrobu nápojů.  
(511) 32  
(210) O-164244

(111) **240720**  
(220) 15.03.2001  
(511) 25.01.2002  
(540)

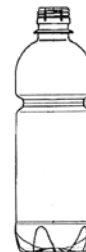

(730) **Grupa Maspex Sp. z o.o. Sp. k.**, Legionów 37, 34-100 Wadowice, PL  
(740) Dana Lukajová, patentový zástupce, Voršilská 130/10, Praha 1, Nové Město, 11000  
(510) (32) přípravky nebo příchutě na výrobu nápojů, koncentráty a sirupy k výrobě nápojů, ovocné nebo zeleninové šťávy a džusy a sirupy, nealkoholické nápoje, nealkoholické nápoje obohacené vitaminy nebo minerály, iontové a energetické nápoje nealkoholické, proteinové nealkoholické nápoje, dietní nápoje, želatinové nápoje, tablety a prášky na přípravu šumivých nealkoholických nápojů, ovocné nebo zeleninové nealkoholické nápoje, nealkoholické nápoje s příchutí ovoce nebo zeleniny, minerální vody, pramenité vody, sodová voda, voda, šumivé nealkoholické nápoje, míchané nápoje nealkoholické, rajčatová šťáva jako nápoj, aperitivy nealkoholické.  
(511) 32  
(210) O-165198

(111) **241125**  
(220) 27.12.2000  
(151) 21.02.2002  
(540)

### KORUNA MINERÁLKA

- (730) **Albert Česká republika, s.r.o.**, Radlická 520/117, Praha 5, Jinonice, 15800, CZ  
(740) LORENC IP advokátní a patentová kancelář s.r.o., Mgr. Lukáš Lorenc, advokát, Štefánikova 256/34, Praha 5, Smíchov, 15000  
(510) (5) soli minerální vody pro koupele, léčivé koupelové soli, minerální vody pro lékařské účely, nápoje dietetické upravené pro lékařské účely; (32) minerální vody jako nápoje, přípravky na výrobu minerální vody, nealkoholické nápoje, přípravky na výrobu nápojů, selterská voda, minerálka, sodovka, stolové vody, šumivé vody, prášky na výrobu šumivých nápojů; (40) úprava vody pro nealkoholické nápoje a jejich stáčení.  
(511) 5, 32, 40  
(210) O-162721

(111) **241251**  
(220) 12.02.2001  
(151) 21.02.2002  
(540)

### BATTEX

- (730) **BATTEX, spol.s r.o.**, Politických vězňů 1337, Slaný, 27401, CZ  
(740) BOHEMIA PATENT, Ing. Jana Vandělíková, Petrská 1136/12, Praha 1, Nové Město, 11000  
(510) (9) zařízení, aparáty a přístroje vědecké, elektrické a elektronické, ampérmetry, bleskojistky, cívkvy elektromagnetické a elektrické, časové spínače, baterie a akumulátory, NiCd akumulátory, NiMH akumulátory, Li-Ionové akumulátory, olovené akumulátory, elektrické akumulátory pro vozidla, anodové baterie, anody, lithiové baterie, baterie pro osvětlení, baterie do kapesních svítilen, baterie na zapalování, elektrické baterie, nabíječky, bateriové nabíječky, adaptéry, články, články pro elektrické akumulátory, sítě pro baterie, vysokonapěťové baterie, akumulátorové a bateriové desky, elektrické generátory a zdroje, elektronky a svítidla, antikatomy, solární články, elektroinstalační materiál, pouzdra pro elektrické články a elektrické baterie; (11) svítilny, žárovky, osvětlovací přístroje a zařízení; (37) repasování baterií a akumulátorů.  
(511) 9, 11, 37  
(210) O-164249

(111) **241367**  
(220) 28.02.2001  
(151) 21.02.2002  
(540)

### SAUZA

- (730) **Tequila Sauza, S. de R.L. de C.V.**, Francisco Javier Sauza 80, Colonia Centro, Tequila, Jalisco, 46400, MX  
(740) Čermák a spol., JUDr. Karel Čermák Ph.D., LL.M., advokát, Elišky Peškové 15/735, Praha 5, 15000  
(510) (32) nealkoholické nápoje, pivo; (33) vína, lihoviny, likéry, koktejly, alkoholické nápoje; (41) výrobní a zprostředkovatelské a agenturní činnosti v oblasti kultury, výchovy, vzdělávání a zábavy.  
(511) 32, 33, 41  
(210) O-164848

(111) **241451**  
(220) 09.03.2001  
(151) 21.02.2002  
(540)



- (730) **Al - Namura, spol. s r.o.**, Lysolažské údolí 107/25, Praha 6, Lysolaje, 16500, CZ  
(740) JUDr. Aleš Zábrš, advokát, Na Beránce 57/2, Praha 6, Dejvice, 16000  
(510) (29) maso, ryby, drůbež, zvěřina, masové výtažky, hotová jídla, ovoce a zelenina konzervované, sušené a zavažené, želé, džemy a kompoty, potravinové tyčinky, vejce, mléko a mléčné výrobky, oleje a jedlé tuky; (30) kávy, čaj, kakao, cukr, rýže, kávové náhražky, mouka a přípravky z obilnin, chléb, pečivo, cukrovinky, potravinové tyčinky, zmrzlina, med, sirup, droždí, prášky do těsta, sůl, hořčice, koření, ocet a nálevy k ochucení; (33) alkoholické nápoje všeho druhu a nápoje s příměsí alkoholu.  
(511) 29, 30, 33  
(210) O-165159

(111) **242052**  
(220) 27.12.2000  
(151) 22.03.2002  
(540)

### MABO

- (730) **Martin Kinšt**, K. Sosni 506, Václavovice, 73934, CZ  
(740) Mgr. Václav Pacl, patentový zástupce, Pod Školou 1278, Šenov u Ostravy, 73934  
(510) (17) polotovary z umělých, (plastických) hmot, zejména fólie a desky, materiály výplňové, těsnící, ucpávací a izolační, zejména polyuretanové, polykarbonátové a polyvinylchloridové desky a profily, materiál na podkládání z umělých hmot, polotovary ze syntetických pryskyřic, tmely na těsnění; (20) nábytek a jeho součásti k bytovému zařízení, zejména pohovky, válendy, postele a jejich části, zvláště pak lamelové rošty a kostry pohovek, matrace, vodní postele, kromě postelí pro lékařské účely, regály, police; (40) zpracování materiálů, zejména úprava textilií a polyuretanových hmot na objednávku, zvláště pro zhotovování matrací, laminování, údržba, lemování nebo obšívání látek, protimolová a vodovzdorná a úprava textilií, práce se dřevem.  
(511) 17, 20, 40  
(210) O-162717

(111) **242073**  
(220) 11.01.2001  
(151) 22.03.2002  
(540)

### Relax Cafecola

- (730) **Grupa Maspex Sp. z o.o. Sp. k.**, Legionów 37, Wadowice, PL  
(740) Dana Lukajová, patentový zástupce, Voršilská 10, Praha 1, 11000  
(510) (32) nealkoholické nápoje, přípravky nebo příchutě na výrobu nápojů, koncentráty a sirupy k výrobě nápojů, nealkoholické nápoje obohacené vitamíny nebo minerály, iontové a energetické nápoje nealkoholické, tablety a prášky na přípravu šumivých nealkoholických nápojů, míchané nápoje nealkoholické, aperitivy nealkoholické.  
(511) 32  
(210) O-163126

(111) **242141**  
(220) 09.03.2001  
(151) 22.03.2002  
(540)



(730) **Al - Namura, spol. s r.o.**, Lysolažské údolí 107/25, Praha 6, Lysolaje, 16500, CZ  
(740) JUDr. Aleš Zábřeh, advokát, Na Beránce 57/2, Praha 6, Dejvice, 16000  
(510) (29) maso, ryby, drůbež, zvěřina, masové výtahy, hotová jídla, ovoce a zelenina konzervované, sušené a zavařené, želé, džemy a kompoty, potravinové tyčinky, vejce, mléko a mléčné výrobky, oleje a jedlé tuky; (33) alkoholické nápoje všeho druhu a nápoje s příměsí alkoholu.  
(511) 29, 33  
(210) O-165158

(111) **242157**  
(220) 14.03.2001  
(151) 22.03.2002  
(540)

### ARFO

(730) **Ing.Arch. Akad.Arch. Jan Dvořák ARFO**, Přemyslská 30, Praha 8, 18200, CZ  
(510) (16) obrazy rámované či ne, litografie, grafiky, fotografie; (19) stavební materiály nekovové, stavební prvky nekovové; (37) činnost expertní, inspekční, poradenská v oblasti stavebnictví, zprostředkovatelská v oblasti stavebnictví, stavební a opravárenská činnost, služby v oblasti stavebnictví; (42) návrhy inženýrské a architektonické, expertní, vědecká, vývojová, projekční, inženýrská, překladatelská a tlumočnická činnost a služby.  
(511) 16, 19, 37, 42  
(210) O-165337

(111) **242158**  
(220) 14.03.2001  
(151) 22.03.2002  
(540)

### ARFO BETONOVÉ SKOŘEPINOVÉ TVÁRNICE NOVÉ GENERACE A STAVEBNÍ SYSTÉM IZOLAČNÍ KOMPLEX

(730) **Ing.Arch. Akad.Arch. Jan Dvořák ARFO**, Přemyslská 30, Praha 8, 18200, CZ  
(510) (19) stavební materiály nekovové, stavební prvky nekovové; (37) činnost expertní, inspekční, poradenská v oblasti stavebnictví, zprostředkovatelská v oblasti stavebnictví, stavební a opravárenská činnost, služby v oblasti stavebnictví; (42) návrhy inženýrské a architektonické, expertní, vědecká, vývojová, projekční, inženýrská, překladatelská a tlumočnická činnost a služby.  
(511) 19, 37, 42  
(210) O-165338

(111) **242171**  
(220) 20.03.2001  
(151) 22.03.2002  
(540)

### WRANGLER

(730) **WRANGLER APPAREL CORP.**, Concord Plaza, 3411 Silverside Road, Wilmington, DE, US  
(510) (9) brýle.  
(511) 9  
(210) O-165596

(111) **242719**  
(220) 22.06.2001  
(151) 22.03.2002  
(540)

### CAROTELLA

(730) **Grupa Maspex Sp. z o.o. Sp. k.**, Legionów 37, 34-100 Wadowice, PL  
(740) Dana Lukajová, patentový zástupce, Voršilská 130/10, Praha 1, Nové Město, 11000  
(510) (30) káva, čaj, kakao, čokoláda, instantní kakao, instantní čaj, instantní káva; (32) džusy, ovocné a zeleninové džusy, nektary, ovocné nektary, sirupy, minerální vody, nealkoholické nápoje, ovocné nápoje, další přípravky pro výrobu nápojů; (35) reklama.  
(511) 30, 32, 35  
(210) O-169099

(111) **243060**  
(220) 26.01.2001  
(151) 23.04.2002  
(540)

### ASTORIA

(730) **Special Tours Prague, spol. s r. o.**, Holečkova 876/81, Praha 5, Smíchov, 15000, CZ  
(740) Mgr. Karolína Panská, advokát, Dejvická 998/52, Praha 6 - Bubeneč, 16000  
(510) (35) obchodně-zprostředkovatelská činnost, organizace, podnikání, inzertní, reklamní a propagační činnost, průzkum a analýza trhu, včetně zpracování odborných posudků v daném oboru, direct management a informační servis, včetně obchodního zastupování tuzemských a zahraničních firem, poskytování pomoci při provozu obchodu, včetně zprostředkování obchodních záležitostí, organizování, zabezpečování a uspořádání propagačních a/nebo komerčních výstav, propagačních a reklamních akcí, distribuce zboží k reklamním účelům, rozmnožovací služby; (39) zprostředkovatelská, poradenská a organizační činnost v oblasti cestovního ruchu, odborné poradenské a konzultační služby v oblasti cestovního ruchu; (41) organizační a produkční činnost v oboru turistických, sportovních rekreačních, poznávacích a prázdninových cest a pobytů, včetně akcí zdravého životního stylu, zájmových klubů a společenských akcí, odborných a vzdělávacích akcí, prodej vstupenek a rezervace míst na kulturní a sportovní akce a vystoupení, organizování a vedení kempů, rehabilitačních a rekondičních pobytů, výchovná a vzdělávací činnost v oblasti cestovního ruchu, sportu a turistiky, včetně rekreace, ozdravných a rehabilitačních akcí a pobytů, vydávání tiskovin a nosičů informací, včetně jejich distribuce, nakladatelská činnost v oblasti odborných, zpravodajských a vzdělávacích tiskovin, publikací, zpráv a informací, včetně zvukových a audiovizuálních nosičů, obstaratelská a zprostředkovatelská činnost v tomto oboru, provozování a pronajímání sportovních zařízení, hřišť a stadionů, včetně sportovního nářadí, vyjma automobilů, stanů a chat, odborné poradenské a konzultační služby v oblasti sportu, turistiky, rekreace a využití volného času, odborných profesních akcí, nakladatelství a vydavatelství, organizování a vedení odborných seminářů, konferencí, symposií, kongresů a pracovních setkání; (42) provoz ubytovacích zařízení pro přechodné pobyty a ubytování, zejména hotelů, penzionů, ozdraven, léčebných domů a lázeňských domů, včetně turistických ubytoven, penzionů, kempingů a prázdninových táborů, včetně doprovodných služeb, například rezervace míst, recepční, asistenční a hlídací služby v ubytovacích zařízeních, rehabilitační, regenerační masážní a kosmetické služby, půjčování stanů, oděvů a stolního prostírání, pronajímání společenských a jednacích místností, zahradnické práce, včetně jejich údržby, stravovací a restaurační služby všeho druhu, včetně služby rychlého občerstvení, zprostředkování know-how v oboru cestovního ruchu.  
(511) 35, 39, 41, 42  
(210) O-163549

(111) 243178  
(220) 09.03.2001  
(151) 23.04.2002  
(540)



(730) **Al - Namura, spol. s r.o.**, Lysolajské údolí 107/25, Praha 6, Lysolaje, 16500, CZ  
(740) JUDr. Aleš Zábřeh, advokát, Na Beránce 57/2, Praha 6, Dejvice, 16000  
(510) (5) nápoje pro léčebné účely, zejména s obsahem lecitinů, vitamínů a jiných posilujících látek, potraviny a jiné dietetické výrobky pro léčebné účely, posilující a povzbuzující prostředky, nutriční doplňky pro léčebné účely; (16) papírové nosiče informací, papír, lepenka a výrobky z těchto materiálů, které patří do tř. 16, tiskárenské výrobky, papírenské zboží, zejména papírové reklamní předměty a papírové ochranné obaly, především na knihy, spisy a lahve, fotografie, potřeby pro umělce, které patří do tř. 16, kancelářské potřeby kromě nábytku; (35) inzertní, reklamní a propagační činnost, obstaravatelská a zprostředkovatelská činnost v oblasti obchodu, poskytování pomoci při provozu obchodu, obchodní administrativy, marketing, poradenská činnost v oblasti obchodu.  
(511) 5, 16, 35  
(210) O-165160

(111) 243206  
(220) 19.03.2001  
(151) 23.04.2002  
(540)

### CHEETOS

(730) **PepsiCo, Inc.**, 700 Anderson Hill Road, Purchase, NY, US  
(740) Vsetečka Zelený Švorčík a partneři, advokátní a patentová kancelář, JUDr. Otakar Švorčík, advokát, Hálkova 1406/2, Praha 2, Nové Město, 12000  
(510) (29) maso, ryby, drůbež a zvěřina, masové výtažky, ovoce a zelenina konzervované, sušené a zavařené, želé, džemy, kompoty, vejce, mléko a mléčné výrobky, oleje a tuky jedlé; (30) káva, čaj, kakao, cukr, rýže, tapioka, ságo, kávové náhražky, mouka a přípravky z obilnin, chléb, pečivo, cukrovinky, zmrzlina, med, sirup melasový, droždí, prášky do těsta, sůl, hořčice, ocet, nálevy (k ochucení), koření, led pro osvěžení.  
(511) 29, 30  
(210) O-165449

(111) 243606  
(220) 29.05.2001  
(151) 23.04.2002  
(540)



(730) **Český institut pro akreditaci, o.p.s.**, Olšanská 54/3, Praha 3, 13000, CZ  
(510) (42) akreditace: zkušebních a kalibračních laboratoří, certifikačních orgánů pro certifikaci výrobků, systémů jakosti a pracovníků, inspekčních orgánů, ekologických ověřovatelů v rámci programu EMAS, dalších subjektů v souladu s nově přijatými národními nebo mezinárodními předpisy upravujícími akreditaci.  
(511) 42  
(210) O-167841

(111) 243625  
(220) 01.06.2001  
(151) 23.04.2002  
(540)

### Relax X-treme

(730) **Grupa Maspex Sp. z o.o. Sp. k.**, Legionów 37, Wadowice, PL  
(740) Dana Lukajová, Dana, Voršilská 10, Praha 1, 11000  
(510) (32) přípravky nebo příchutě na výrobu nápojů, koncentráty a sirupy k výrobě nápojů, ovocné nebo zeleninové šťávy a džusy a sirupy, nealkoholické nápoje, nealkoholické nápoje obohacené vitamíny nebo minerály, iontové a energetické nápoje nealkoholické, proteinové nealkoholické nápoje, dietní nápoje, tablety a prášky na přípravu šumivých nealkoholických nápojů, ovocné nebo zeleninové nealkoholické nápoje, nealkoholické nápoje s příchutí ovoce nebo zeleniny, minerální vody, pramenité vody, sodová voda, voda, šumivé nealkoholické nápoje, míchané nápoje nealkoholické, rajčatová šťáva jako nápoj, aperitivy nealkoholické.  
(511) 32  
(210) O-168066

(111) 244219  
(220) 29.03.2001  
(151) 23.05.2002  
(540)

### AFTER SHOCK

(730) **Jim Beam Brands Co.**, 222 W. Merchandise Mart Plaza, Suite 1600, Chicago, 60654, IL, US  
(740) Čermák a spol., JUDr. Karel Čermák Ph.D., LL.M., advokát, Elišky Peškové 15/735, Praha 5, 15000  
(510) (33) alkoholické nápoje, zejména skořicová pálenka.  
(511) 33  
(210) O-165930

(111) 244627  
(220) 06.02.2001  
(151) 23.05.2002  
(540)

### DIANELLA

(730) **CHOCOLAND a.s.**, Ovčárecká 305, Kolín, 28002, CZ  
(740) Mgr. David Müller, Filipova 2016/6, Praha 4, Chodov, 14800  
(510) (5) tyčinky a pastilky pro farmaceutické účely, potraviny a pochutiny dietetické, obohacené vitamíny, organickými nebo anorganickými látkami, posilující, nutriční doplňky a potraviny pro zvláštní výživu, diabetické přípravky, pochutiny a potraviny, vše pro léčebné účely.  
(511) 5  
(210) O-173419

(111) 244828  
(220) 06.04.2001  
(151) 24.06.2002  
(540)



(730) **PADI Americas, Inc.**, 30151 Tomas Street, Rancho Santa Margarita, CA, US  
(740) PATENTSERVIS Praha a.s., Na Podkovce 281/10, Praha 4, Podolí, 14700  
(510) (16) tiskoviny včetně knih, periodik, publikací, časopisů, instrukční příručky, příručky k potápění, k potápění bez přístrojů a s akvalungem, tištěné výukové pomůcky, potápěčské tabulky, zkouškové texty, plakáty, osvědčení, školící testy, cestovní příručky a průvodce a všeobecné publikace pro potápění s akvalungem, se šnorchlem, týkající se bezpečnosti a oceánografie; (25) oděvy, a to trička, klobouky, sluneční štítky, šortky, tenké teplákové soupravy, kalhoty a vesty; (39) služby vztahující se k



cestování, cestovní programy týkající se potápění, služby pronájmu člunů k potápění, rezervace cestovní a letecké dopravy, zájezdy za účelem potápění, cestovní programy pro skupiny a poradenství týkající se cestování spojeného s potápěním; (41) výchova, školení a zábava týkající se vodních aktivit, potápění s dýchacími přístroji s vlastním ovládním, se šnorhlem, bezpečností, oceanografie a volného potápění, poskytování a rezervace speciálních potápěčských kurzů; (42) služby vztahující se k hotelovým službám včetně rezervace v rekreačních střediscích, rezervace v hotelích.

(511) 16, 25, 39, 41, 42  
(210) O-166247

(111) **245637**  
(220) 07.06.2001  
(151) 29.07.2002  
(540)

### Relax FRUIT DRINK

(730) **Grupa Maspex Sp. z o.o. Sp. k.**, Legionów 37, Wadowice, PL  
(740) Dana Lukajová, patentový zástupce, Voršilská 10, Praha 1, 11000  
(510) (32) přípravky nebo příchutě na výrobu nápojů, koncentráty a sirupy k výrobě nápojů, ovocné nebo zeleninové šťávy a džusy a sirupy, nealkoholické nápoje, nealkoholické nápoje obohacené vitamíny nebo minerály, iontové a energetické nápoje nealkoholické, proteinové nealkoholické nápoje, dietní nápoje, tablety a prášky na přípravu šumivých nealkoholických nápojů, ovocné nebo zeleninové nealkoholické nápoje, nealkoholické nápoje s příchutí ovoce nebo zeleniny, minerální vody, pramenité vody, sodová voda, voda, šumivé nealkoholické nápoje, míchané nápoje nealkoholické, rajčatová šťáva jako nápoj, aperitivy nealkoholické.

(511) 32  
(210) O-168238

(111) **246164**  
(220) 29.11.2001  
(151) 29.07.2002  
(540)



(730) **Microton, s.r.o.**, Nad Stráněmi 4511, Zlín, 76005, CZ  
(510) (9) software; (42) tvorba a údržba software.  
(511) 9, 42  
(210) O-174243

(111) **247484**  
(220) 05.11.2001  
(151) 24.09.2002  
(540)



MORAVANKA  
Jana Slabáka

(730) **Slabák Jan**, Šeříková 972/10, Brno, Jundrov, 63700, CZ  
(740) Mgr. Roman Fojtášek, advokát, Vinohradská 343/6, Praha 2, Vinohrady, 12000  
(510) (9) magnetické a elektronické nosiče nahrané i nenahrané, zejména zvukové, zvukově-obrazové a obrazové záznamy, multimediální aplikace, např. elektronické publikace z oblasti kultury; (16) tiskoviny z oboru

kultury, zejména informační a odborné publikace periodické a neperiodické, notový materiál, upomínkové a propagační předměty z papíru, například kalendáře, fotografie apod; (41) zprostředkovatelská, agenturní a produkční činnost v oblasti kultury, zejména hudební, pořádání koncertů a hudebních produkcí, hudebně-dramatických a tanečních vystoupení a pořadů, umělecké a zábavní soutěže, nahrávky zvukových, zvukově-obrazových nosičů a obrazových záznamů, výchovná činnost v oblasti kultury, vydavatelská a nakladatelská činnost v oblasti kultury, zejména hudebnin, notového materiálu, publikací a magnetických a elektronických nosičů, půjčování a pronájem nahraných zvukových, zvukově-obrazových nosičů a záznamů, publikací, hudebních nástrojů, hudebnin a notového materiálu.

(511) 9, 16, 41  
(210) O-173365

(111) **247556**  
(220) 19.11.2001  
(151) 24.09.2002  
(540)

### MORAVANKA

(730) **Slabák Jan**, Šeříková 972/10, Brno, Jundrov, 63700, CZ  
(740) Mgr. Roman Fojtášek, advokát, Vinohradská 343/6, Praha 2, Vinohrady, 12000  
(510) (9) elektronické a magnetické nosiče informací nahrané i nenahrané, zejména zvukové, zvukově-obrazové a obrazové záznamy, multimediální aplikace, např. elektronické publikace z oblasti kultury; (16) tiskoviny a polygrafické výrobky, zejména z oblasti kultury, např. informační a odborné publikace periodické a neperiodické, upomínkové a propagační předměty a tiskoviny z papíru, např. plakáty, kalendáře, fotografie, pexesa, obalový materiál z papíru a plastu, notový materiál; (41) agenturní, zprostředkovatelská a produkční činnost v oblasti kultury, zejména hudební, pořádání koncertních a společenských akcí, např. hudebních, hudebně-dramatických, dramatických a tanečních vystoupení a pořadů, umělecké a zábavní soutěže a přehlídky, hudební a hudebně-dramatické festivaly, služby nahrávacího studia, výchovná činnost v oblasti kultury, vydavatelství a nakladatelství v oblasti kultury, zejména hudebnin, notového materiálu a publikací a magnetických a elektronických nosičů, půjčování a pronájem nahraných zvukových, zvukově-obrazových nosičů a obrazových záznamů, publikací, hudebních nástrojů a notového materiálu, odborná informační, konzultační a poradenská činnost v oblasti kultury, zejména hudební.

(511) 9, 16, 41  
(210) O-173888

(111) **247557**  
(220) 19.11.2001  
(151) 24.09.2002  
(540)

### MORAVANKA JANA SLABÁKA

(730) **Slabák Jan**, Šeříková 972/10, Brno, Jundrov, 63700, CZ  
(740) Mgr. Roman Fojtášek, advokát, Vinohradská 343/6, Praha 2, Vinohrady, 12000  
(510) (9) elektronické a magnetické nosiče informací nahrané i nenahrané, zejména zvukové, zvukově-obrazové a obrazové záznamy, multimediální aplikace, např. elektronické publikace z oblasti kultury; (16) tiskoviny a polygrafické výrobky, zejména z oblasti kultury, např. informační a odborné publikace periodické a neperiodické, upomínkové a propagační předměty a tiskoviny z papíru, např. plakáty, kalendáře, fotografie, pexesa, obalový materiál z papíru a plastu, notový materiál; (41) agenturní, zprostředkovatelská a produkční činnost v oblasti kultury, zejména hudební, pořádání koncertních a společenských akcí, např. hudebních, hudebně-dramatických, dramatických a tanečních vystoupení a pořadů, umělecké a zábavní soutěže a přehlídky, hudební a hudebně-dramatické festivaly, služby nahrávacího studia, výchovná činnost v oblasti kultury, vydavatelství a nakladatelství v oblasti kultury, zejména hudebnin, notového materiálu a publikací a magnetických a elektronických nosičů, půjčování a pronájem nahraných zvukových, zvukově-obrazových nosičů a obrazových záznamů, publikací, hudebních nástrojů a notového materiálu, odborná informační, konzultační a poradenská činnost v oboru kultury, zejména hudební.

(511) 9, 16, 41  
(210) O-173889

(111) **247610**  
(220) 29.11.2001  
(151) 24.09.2002  
(540)

### BABIČČIN SAD

(730) **Grupa Maspex Sp. z o.o. Sp. k.**, Legionów 37, 34-100 Wadowice, PL  
(740) Dana Lukajová, patentový zástupce, Voršilská 130/10, Praha 1, Nové Město, 11000  
(510) (32) přípravky nebo příchutě na výrobu nápojů, koncentráty a sirupy k výrobě nápojů, ovocné nebo zeleninové šťávy a džusy a sirupy, nealkoholické nápoje, nealkoholické nápoje obohacené vitamíny nebo minerály, iontové a energetické nápoje nealkoholické, proteinové nealkoholické nápoje, dietní nápoje, tablety a prášky na přípravu šumivých nealkoholických nápojů, ovocné nebo zeleninové nealkoholické nápoje, nealkoholické nápoje s příchutí ovoce nebo zeleniny, minerální vody, pramenité vody, sodová voda, voda, šumivé nealkoholické nápoje, míchané nápoje nealkoholické, rajčatová šťáva jako nápoj, aperitivy nealkoholické.

(511) 32  
(210) O-174257

(111) **248995**  
(220) 24.11.2000  
(151) 25.11.2002  
(540)



(730) **Pavlinka Brynychová**, Kavánova 1071, Lomnice nad Popelkou, 51251, CZ  
(740) Ing. Václav Kratochvíl, Husníkova 22/2086, Praha 5, 15800  
(510) (5) dietní suchary k léčivým účelům; (30) cukrářské výrobky, pekařské výrobky, trvanlivé pečivo, suchary.  
(511) 5, 30  
(210) O-161470

(111) **250071**  
(220) 15.10.2001  
(151) 30.12.2002  
(540)



(730) **Grupa Maspex Sp. z o.o. Sp. k.**, Legionów 37, 34-100 Wadowice, PL  
(740) Dana Lukajová, patentový zástupce, Voršilská 130/10, Praha 1, Nové Město, 11000  
(510) (32) přípravky nebo příchutě na výrobu nápojů, koncentráty a sirupy k výrobě nápojů, ovocné nebo zeleninové šťávy a džusy a sirupy, nealkoholické nápoje, nealkoholické nápoje obohacené vitamíny nebo minerály, iontové a energetické nápoje nealkoholické, proteinové nealkoholické nápoje, dietní nápoje, želatinové nápoje, tablety a prášky na přípravu šumivých nealkoholických nápojů, ovocné nebo zeleninové nealkoholické nápoje, nealkoholické nápoje s příchutí ovoce nebo zeleniny, minerální vody, pramenité vody, sodová voda, voda, šumivé nealkoholické nápoje, míchané nápoje nealkoholické, rajčatová šťáva jako nápoj, aperitivy nealkoholické.

(511) 32  
(210) O-172432

(111) **252176**  
(220) 10.05.2001  
(151) 24.03.2003  
(540)

### ANSCHUTZ ENTERTAINMENT GROUP

(730) **Anschutz Entertainment Group, Inc.**, 800 W.Olympic Blvd., Suite 305, 90015 Los Angeles, CA, US  
(740) Všeťečka Zelený Švorčík a partneři, advokátní a patentová kancelář, JUDr. Otakar Švorčík, advokát, Hálkova 1406/2, Praha 2, Nové Město, 12000  
(510) (35) propagace sportovních a zábavných akcí pro jiné, propagace zboží a služeb pro jiné získáváním sponzorů spojených zbožím a službami se sportovními týmy, umělci a sportovními a zábavními zařízeními, zprostředkování prodeje reklamního času a prostoru, reklamní agentura, pronájem reklamního prostoru, management sportovních a zábavních zařízení a manéží; (37) činnost ve stavebnictví, jako např. vyhledávání a rozparcelování stavebních pozemků, supervizorská činnost apod., stavební informace; (41) poskytování zařízení pro sportovní a zábavní akce, provozování sportovních a zábavních zařízení a manéží, zábavní služby, zejména provozování zápasů ledního hokeje, košíkové, tenisu, kopané a dalších sportovních, rekreačních, uměleckých, hudebních a divadelních činností, včetně show na lední ploše, zápasů, boxu, atletických klání, varietních pořadů, kouzelnických vystoupení, cirkusů a divadelních produkcí, koncerty, konkrétně živá hudba, poskytování sportovních tréninkových zařízení pro lední hokej, box, kopanou, košíkovou, atletiku a tenis, produkce nebo koprodukce sportovních a zábavních událostí, koncertů, společenských událostí a kulturních výstav, vše pro veřejné předvádění, sledování a pro rozhlasové, televizní a placené televizní vysílání, rezervace koncertů, sportovních, uměleckých, divadelních a jiných zábavních událostí.

(511) 35, 37, 41  
(210) O-167169

(111) **252980**  
(220) 06.02.2001  
(151) 28.04.2003  
(540)

### DIANELLA

(730) **CHOCOLAND a.s.**, Ovčárecká 305, Kolín, 28002, CZ  
(740) Mgr. David Müller, Filipova 2016/6, Praha 4, Chodov, 14800  
(510) (29) tuhy, sušené a kandované ovoce, ovoce a zelenina konzervované, sušené a zavařené a jinak upravené a výrobky z nich, želatina; (30) výrobky kakaové, nugátové, fondánové, kokosové, na bázi kávy s kávoým nebo karamelovým extraktem, náplně, polevy, přísady a zlepšující přísady do čokoládových výrobků, čokoládových a nečokoládových cukrovinek, oplatek, perníků, sušenek a dalšího trvanlivého pečiva, do cukrářských výrobků a výrobků zdravé a racionální výživy, výrobky obsahující cereální složky, ořechy všech druhů, rýži, extrudované složky, výrobky extrudované či expandované včetně výrobků zdravé a racionální výživy na bázi obilovin, kukuřice, semen nebo ořechů, tyčinky a další výrobky typu müsli, trvanlivé pekárenské výrobky, žvýkačky a žvýkácí bonbóny, zmrazené cukrovinky, želatinové cukrovinky, marcipán, fondán, čokoládové a nečokoládové cukrovinky.

(511) 29, 30  
(210) O-164067

(111) **258713**  
(220) 23.04.2001  
(151) 27.11.2003  
(540)

### MAXÍK

(730) **Al - Namura, spol. s r.o.**, Lysolažské údolí 107/25, Praha 6, Lysolaže, 16500, CZ  
(740) JUDr. Aleš Zábřeh, advokát, Na Beránce 57/2, Praha 6, Dejvice, 16000  
(510) (5) nápoje pro léčebné účely, zejména s obsahem lecitinu, vitamínů a jiných posilujících látek, iontové a energetické nápoje, potraviny a jiné dietetické výrobky, posilující a povzbuzující prostředky, nutriční doplňky - to vše pro léčebné účely; (32) vody minerální (přírodní nebo umělé), šumivé nápoje a jiné nealkoholické nápoje, ovocné a zeleninové nápoje, obcerstvující šťávy, sirupy a jiné přípravky k výrobě nápojů, pivo, lehká piva a ležáky; (35)

inzerční a reklamní činnost, obstaravatelská činnost v oblasti obchodu, zprostředkovatelská činnost v oblasti obchodu, marketing, obchodní administrativa, poskytování pomoci při provozu obchodu.

(511) 5, 32, 35  
(210) O-166741

(111) **260188**  
(220) 08.10.2001  
(151) 26.01.2004  
(540)

### PEPSI TWIST

(730) **PepsiCo, Inc.**, 700 Anderson Hill Road, Purchase, NY, US  
(740) Všecka Zelený Švorčík a partneři, advokátní a patentová kancelář, JUDr. Otakar Švorčík, advokát, Hájkova 1406/2, Praha 2, Nové Město, 12000  
(510) (32) minerální a sodové vody a jiné nealkoholické nápoje, ovocné nápoje a ovocné džusy, sirupy a jiné přípravky pro přípravu nápojů.

(511) 32  
(210) O-172218

(111) **266607**  
(220) 23.02.2001  
(151) 26.10.2004  
(540)



(591) Barevná  
(730) **s Autoleasing, a.s.**, Budějovická 1912/64b, Praha 4, Krč, 14000, CZ  
(510) (36) leasing a služby spojené s leasingem.  
(511) 36  
(210) O-164681

(111) **318052**  
(220) 13.01.2011  
(151) 11.05.2011  
(540)

### STX.THERM

(730) **STOMIX, spol. s r. o.**, Skorošice č.p. 197, 79065, CZ  
(740) JUDr. Vladimír Čížek, advokát, Jindřišská 937/16, Praha 1, Nové Město, 11000  
(510) (2) barvy, nátěry, laky, ochranné přípravky na kovy, ochranné přípravky na dřevo, barviva, mořidla, přírodní pryskyřice v surovém stavu, kovové fólie a kovy práškové pro malíře, dekoratéry, tiskaře a umělce, lepidla pro barvy, pigmenty; (17) gutaperča, azbest, materiály těsnící, ucpávkové a izolační, volné zábrany na ochranu proti teplotě, zvuku a proti jiným fyzikálním a chemickým vlivům, azbestové obklady, izolační desky a fólie, azbestová lepenka, lepicí pásy patřící do tř. 17, izolační nátěry a omítky, pryskyřice (polotovary), tmely těsnící; (19) stavební materiály nekovové, pevné trubky nekovové pro stavebnictví, výrobky z asfaltu pro stavebnictví, nekovové konstrukce stavební, malty, omítky, štukatérské profily, štěrkové hmoty, překližky, cement, písek (s výjimkou písku slévárenského), šalování, smola, dehet, desky z cementu a podobných stavebních hmot, dlaždice, stavební kámen přírodní a umělý, hrncířská hlína, korek lisovaný, stavební obklady stěn nekovové, dlaždice na podlahu nekovové, stavební příčky, sádra, sádrokartony, štěrk, stavební dřevo, vápno.

(511) 2, 17, 19  
(210) O-482374

(111) **318375**  
(220) 16.12.2010  
(151) 01.06.2011  
(540)

### CarbonX

(730) **PÍCHA Safety, s.r.o.**, Černokostecká 1168/90, Praha 10, Strašnice, 10000, CZ  
(510) (9) obleky ochranné proti úrazům radiací a ohni, protipožární ochranné oděvy, ochranné protipožární přilby, ochranné rukavice pro hasiče, oděvy a obuv odolávající ohni, roztavenému kovu a elektrickému výboji; (24) tkaniny a textilní výrobky odolávající ohni, roztavenému kovu a elektrickému výboji.  
(511) 9, 24  
(210) O-481817

(111) **318376**  
(220) 17.12.2010  
(151) 01.06.2011  
(540)



(591) Barevná  
(730) **Horák Václav JUDr.**, Bezručova 9, Plzeň, 30100, CZ  
(740) Langrova, s.r.o., Skrétova 1011/48, Plzeň, Jižní Předměstí, 30100  
(510) (41) výchova, vzdělávání, kulturní a společenské akce; (43) restaurační služby, služby v oblasti pohostinství, poskytování a obstarávání jídla a nápojů, poskytování dočasného ubytování, hotelové služby, služby penzionů, rezervace přechodného ubytování.  
(511) 41, 43  
(210) O-481863

(111) **318631**  
(220) 04.01.2011  
(151) 15.06.2011  
(540)



(730) **Ryvola Václav PhDr.**, Průhoněk 1399/16, Praha 5, Stodůlky, 15500, CZ  
(740) Mgr. Lucie Hladěnová LL.M., advokátka, Voctářova 2449/5, Praha 8, Libeň, 18000  
(510) (36) správa nemovitostí; (37) opravy, instalační služby.  
(511) 36, 37  
(210) O-482103

(111) **318648**  
(220) 07.01.2011  
(151) 15.06.2011  
(540)



(591) Barevná  
(730) **Grupa Maspex Sp. z o.o. Sp. k.**, Legionów 37, 34-100 Wadowice, PL  
(740) Dana Lukajová, patentový zástupce, Voršilská 130/10, Praha 1, Nové Město, 11000  
(510) (29) maso, ryby, drůbež a zvěřina, masové výtahy, zavařované, mražené, sušené a vařené ovoce a zelenina, želé, džemy, vejce, mléko a mléčné výrobky, oleje a tuky jedlé, potraviny a pokrmy živočišného původu; (30) káva, čaj, kakao, cukr, rýže, tapioka, ságo, kávové náhražky, mouka a přípravky z obilnin, chléb, pečivo, cukrovinky, zmrzlina, med, sirup melasový, droždí, prášky do těsta, sůl, hořčice, ocet, nálevy (k ochucení), koření, led pro osvěžení, potraviny a pokrmy rostlinného původu; (32) piva, minerální vody, šumivé nápoje a jiné nápoje nealkoholické, nápoje a šťávy ovocné, sirupy a jiné přípravky k zhotovování nápojů.  
(511) 29, 30, 32  
(210) O-482235

(111) **318836**  
(220) 16.12.2010  
(151) 22.06.2011  
(540)



(591) Barevná  
(730) **PÍCHA Safety, s.r.o.**, Čermokostecká 1168/90, Praha 10, Strašnice, 10000, CZ  
(510) (9) obleky ochranné proti úrazům, radiaci a ohni, osobní ochranné prostředky proti nehodám, protipožární ochranné oděvy, ochranné přilby, ochranné masky, ochranné nákolníky pro dělníky, oděvy ochranné pro letce, ochranné rukavice, osobní ochranné prostředky; (24) tkaniny a textilní výrobky v rámci této třídy; (25) oděvy a obuv.  
(511) 9, 24, 25  
(210) O-481812

(111) **318846**  
(220) 19.01.2011  
(151) 22.06.2011  
(540)

## KORUNNÍ

S VYVÁŽENÝM  
POMĚREM MINERÁLŮ

(730) **Karlovarská Korunní s.r.o.**, č. p. 77, Stráž nad Ohří, 36301, CZ  
(740) Rott, Růžička & Guttman a spol., Vyskočilova 1566, Praha 4, Michle, 14000  
(510) (5) léčivé nápoje, minerální potravinové doplňky v tuhém i tekutém stavu, diabetické a dietetické nápoje pro lékařské účely, nápoje pro kojence; (32) nealkoholické nápoje, minerální vody přírodní, ochucené stolní a pramenité vody, sycené nápoje nealkoholické, ovocné šťávy, sirupy a přípravky ke zhotovování nápojů, piva; (35) zprostředkování obchodní činnosti pro výrobky uvedené ve třídách 5 a 32, propagační a reklamní činnost, průzkumy trhu, pronájem reklamních míst.  
(511) 5, 32, 35  
(210) O-482466

(111) **319199**  
(220) 31.12.2010  
(151) 13.07.2011  
(540)

Cestujte s tím, kdo se vyzná!

Blue Style  
Travel Agency

(591) Barevná  
(730) **Blue Style k.s.**, Jindřišská 873/27, Praha 1, 11000, CZ  
(740) Mgr. Michal Hanzlík, advokát, Na Hřebenech II 1718/8, Praha 4, 14000  
(510) (9) nosiče zvukových a zvukově obrazových záznamů; (16) tištěné cestovní a propagační brožury a knihy, časopisy, katalogy služeb cestovní kanceláře, cestovní manuály, prospekty, plakáty, pouzdra na doklady a pasy, reklamní tabule zařazené v této třídě; (25) oděvy, obuv, kloboučnické zboží; (28) hry, hračky, sportovní potřeby; (35) propagační činnost, reklama, zaslání reklamních a propagačních materiálů zákazníkům, vydávání reklamních, propagačních a inzertních textů, pomoc při řízení obchodní činnosti, poradenství v obchodní činnosti, obchodní administrativa, kancelářské práce, organizování výstav a veletrhů k obchodním a reklamním účelům; (39) obstarávání přepravy zahraničních návštěvníků i tuzemských zákazníků a jejich zavazadel, prodej a rezervace jízdenek, místenek a jiných cenin pro železniční, automobilové, letecké, lodní cesty v České republice i v zahraničí, prodej a rezervace lůžkových poukázek pro mezinárodní a místní přepravu, organizování i zprostředkování zájezdů a cest dopravními prostředky, zprostředkování přepravy turistů a jejich zavazadel, zajišťování i zprostředkování autobusové a automobilové dopravy, poskytování informací ohledně cest a autobusové, železniční, letecké a lodní dopravy, zprostředkování doprovázení turistů, organizování a zprostředkování výletů, zprostředkování turistických prohlídek, okružních plaveb, obstarávání ostatních služeb v oblasti dopravy souvisejících s cestováním, zajišťování rekreačních pobytů v ČR i v zahraničí v oblasti přepravy turistů, zprostředkování a poskytování pronájmu automobilů a autobusů, zprostředkování pronájmu lodí, autobusů, automobilů, zprostředkování víz, obstarávání poukázek (voucherů) na služby zařazené ve třídě 39; (41) organizování prohlídek muzeí, kulturních sbírek, knihoven, zámků, hradů a kulturních ústavů, návštěv divadel, koncertů, kin, všech kulturních, zábavných a sportovních podniků, organizování konferencí, kongresů,

symposií, seminářů, předprodej vstupenek na kulturní a sportovní akce, obstarávání tlumočnicků a překladatelů, organizování výstav a veletrhů ke kulturním účelům; (43) služby cestovní kanceláře, zejména obstarávání poukázek (voucherů) na služby zařazené ve třídě 43, obstarávání poukázek na stravování, zajišťování ubytování a stravování, poskytování hotelových služeb, poskytování přechodného ubytování, rezervace ubytování v hotelích, penzionech a jiných ubytovacích zařízeních v ČR i v zahraničí, obstarávání ostatních služeb v oblasti ubytování a stravování souvisejících s cestováním, zajišťování rekreačních pobytů v ČR a v zahraničí v oblasti ubytování a stravování turistů.

(511) 9, 16, 25, 28, 35, 39, 41, 43  
(210) O-482081

(111) **319217**  
(220) 26.01.2011  
(151) 13.07.2011  
(540)



(730) **DREAMS, spol. s r.o.**, Švestková 78, Sokoleč, 29001, CZ  
(510) (14) brože, náhrdelníky, náramky, náušnice; (18) kabelky; (25) oděvy, boa, šály na krk, rukavice, bundy sportovní, saka, vesty, bundy sportovní s kapucí, pláště, kabátky dětské, kabátky, trička, šaty dámské, svrchní kabáty, sukně, peleríny, opasky, kalhoty, košile, kůže, legíny, oděvy.  
(511) 14, 18, 25  
(210) O-482666

(111) **319458**  
(220) 02.12.2010  
(151) 27.07.2011  
(540)



(591) Barevná  
(730) **Štěpánek Filip**, Řehořova 1003/34, Praha 3, Žižkov, 13000, CZ  
(510) (9) počítačové programy, software, počítače; (42) aktualizace počítačových programů, hosting webových stránek, instalace počítačových programů, konzultace v oblasti počítačového softwaru, obnova počítačových dat (regenerace), počítačové systémové analýzy, poradenství v oblasti počítačového hardware, pronájem webových serverů, převod dat a počítačových programů, služby v oblasti ochrany proti počítačovým virům, tvorba software, tvorba a správa webových stránek (pro třetí osoby), tvorba počítačových systémů, údržba počítačových programů.  
(511) 9, 42  
(210) O-481470

(111) **319512**  
(220) 24.01.2011  
(151) 27.07.2011  
(540)

**Stavo block**

(730) **Křivinka Zdeněk Ing.**, E. Beneše 944, Polička, 57201, CZ  
(740) Ing. Dobroslav Musil, patentová kancelář, Zábřdovická 11, Brno, 61500  
(510) (19) nekovový stavební materiál, cihly, tvárnice, bednění, obklady, dlažby, opěrné zdivo, plotové zdivo, vše v rámci této třídy.  
(511) 19  
(210) O-482606

(111) **319558**  
(220) 08.02.2011  
(151) 27.07.2011  
(540)



(591) Barevná  
(730) **Čisté nebe o.p.s.**, Obránců míru 237/35, Ostrava, Vítkovice, 70300, CZ  
(510) (35) propagační činnost, reklama, pomoc při řízení obchodní činnosti, obchodní administrativy, kancelářské práce; (41) výchova, vzdělávání, zábava, sportovní a kulturní aktivity; (42) vědecké a technologické služby a s nimi spojený výzkum a návrhy, průmyslové analýzy a výzkumy.  
(511) 35, 41, 42  
(210) O-483042

(111) **319652**  
(220) 20.12.2010  
(151) 03.08.2011  
(540)



(730) **Vševíď Jan**, Vltavská 533/22, Praha 5, 15000, CZ  
(510) (16) papír, lepenka a výrobky z těchto materiálů, které nejsou zařazeny do jiných tříd, tiskárenské výrobky, potřeby pro knižní vazby, fotografie, papírenské zboží, lepidla pro papírenství nebo domácnost, materiál pro umělce, štetce, psací stroje a kancelářské potřeby (vyjímaje nábytek), učební a vyučovací pomůcky s výjimkou přístrojů, plastické obaly (nezařazené do jiných tříd), tiskařské typy, štočky; (25) oděvy, obuv, kloboučnické zboží; (35) propagační činnost, reklama, pomoc při řízení obchodní činnosti, obchodní administrativy, kancelářské práce; (38) spoje

(komunikace); (41) výchova, vzdělávání, zábava, sportovní a kulturní aktivity.  
(511) 16, 25, 35, 38, 41  
(210) O-481899

(111) **319816**  
(220) 10.02.2011  
(151) 10.08.2011  
(540)



(730) **AQUATECH, spol. s r.o.**, U Petzolda 205, Srbsko, 26718, CZ  
(740) Ing. Jiří Jurčička, Jandova 3/10, Praha 9, 19000  
(510) (7) čistírny odpadních vod do gravitační a tlakové kanalizace a jejich komponenty, úpravný vod a jejich komponenty, strojní zařízení čistíren a úpraven vody, čerpací stanice a jejich komponenty, zejména čerpadla všeho druhu zahrnutá ve třídách 7, odlučovače ropných látek, tuků a lehkých kapalin; (17) plastové nádrže všeho druhu a jejich kryty, zejména nádrže pro čistírny odpadních vod, septiky, kanalizační šachty, plastové jímky, vodoměrné jímky, jakož i bazény všeho druhu, zejména zahradní bazény, jejich součásti a příslušenství, polotovary z plastických hmot, materiály těsnící, ucpávkové a izolační; (42) poradenská, konzultační a projektová činnost v oblasti ekologie životního prostředí, zejména ve výstavbě a inženýrských sítí, zejména sítí vodovodních a kanalizačních, inženýrská a projektová činnost v oblasti vodohospodářských staveb, zejména v oblasti čerpacích stanic, úpraven a čistíren odpadních vod.  
(511) 7, 17, 42  
(210) O-483138

(111) **319853**  
(220) 15.03.2011  
(151) 10.08.2011  
(540)



(730) **PRAGUE AUCTIONS, s.r.o.**, Voršilská 3/2085, Praha 1, 11000, CZ  
(740) Ing. Michal Jupa, patentový zástupce, Na Baních 1385, Praha 5 - Zbraslav, 15600  
(510) (35) propagace, inzerce, reklama všemi druhy médií, marketing, organizování a provádění dražeb, poskytování a šíření informací o dražbách, pořádání výstav spadajících do této třídy, zprostředkovatelská činnost v uvedených oblastech, prodej audiovizuálních děl; (41) nakladatelská a vydavatelská činnost, nahrávání nosičů zvukových a/nebo obrazových, tvorba audiovizuálních děl, půjčování nahraných a nenahraných nosičů zvukových a/nebo obrazových záznamů, galerijní a výstavní činnost zařazená do této třídy, zprostředkovatelská, poradenská a obstaravatelská činnost v uvedených oblastech.  
(511) 35, 41  
(210) O-484061

(111) **319941**  
(220) 06.01.2011  
(151) 17.08.2011  
(540)



(591) Barevná  
(730) **HORNBACH BAUMARKT CS spol. s r.o.**, Chlumecká 2398, Praha 9 - Horní Počernice, 19800, CZ  
(740) JAŠEK LEGAL advokátní kancelář, s.r.o., JUDr. Vladimír Jašek Ph.D., LL.M., MCI Arb, Pařížská 67/11, Praha 1, Josefov, 11000  
(510) (9) elektronické nosiče; (35) propagační činnost, reklama, pomoc při řízení obchodní činnosti, obchodní administrativa; (36) pojišťovací a finanční služby.  
(511) 9, 35, 36  
(210) O-482181

(111) **320176**  
(220) 16.02.2011  
(151) 24.08.2011  
(540)



(591) Barevná  
(730) **AGNIS, s.r.o.**, Jiráskova 762/9, Jeseník, 79001, CZ  
(740) Ing. Michal Jupa, patentový zástupce, Na Baních 1385, Praha 5 - Zbraslav, 15600  
(510) (35) dodavatelské služby pro třetí osoby (nákup výrobků a služeb pro jiné podniky), zejména v oblasti hotelových a restauračních informačních systémů, zprostředkování prodeje software pro použití ve vedení podniků, zejména pro hotelové a restaurační informační systémy, inzertní, reklamní a propagační činnost prostřednictvím jakéhokoliv média, marketing; (41) činnost školicí, vyučovací, výchovná a vzdělávací, včetně pořádání doškolovacích kursů, symposií, odborné poradenství, nakladatelská a vydavatelská činnost, vydávání elektronických publikací, vše zejména v oblasti hotelových a restauračních informačních systémů; (42) počítačové služby - vývoj a tvorba software pro použití ve vedení podniků, zejména hotelové a restaurační informační systémy, instalace, údržba a aktualizace počítačových programů, konzultační a poradenské služby, služby technické podpory a poskytování informací v oblasti software, hardware a elektroniky.  
(511) 35, 41, 42  
(210) O-483291

(111) **320218**  
(220) 10.03.2011  
(151) 24.08.2011  
(540)



(730) **FOR BABY, spol. s r.o.**, Michelská 18/12a, Praha 4, Míchle, 14000, CZ  
(740) Všečeka Zelený Švorčík a partneři, advokátní a patentová kancelář, JUDr. Otakar Švorčík, advokát, Hálkova 1406/2, Praha 2, Nové Město, 12000  
(510) (3) dětská biokosmetika; (5) polštářky na kojení, dětská a kojenecká výživa; (9) elektronické chůvičky; (10) dětské dudlíky, dětské láhve, teploměry pro lékařské účely, odsávačky, pomůcky pro kojení; (11) sterilizátory, vařiče; (12) dětské kočárky, doplňky na kočárky dětské pojízdné sedačky, příkrývky a deky do kočárků, dětské autosedačky, cyklokočárky, sportovní kočárky; (16) dětské plenky z papíru nebo buničiny, kalhotky plenkové z papíru nebo buničiny, papírové bryndáčky, knížky, tiskoviny, časopisy, publikace; (18) popruhy pro nošení kojenců a na vodění dětí, tašky a vaky na nošení dětí; (20) dětský kojenecký nábytek, postýlky, dětské ohrádky, židličky, lehátka, krabice na hračky ze dřeva nebo umělých hmot, polštáře; (21) dětské přenosné vaničky, koše na hračky, mycí houby, neelektrické ohřívače na kojenecké lahve, koupací a toaletní soupravy, mixéry s výjimkou elektrických; (24) dětský a kojenecký textil deky, povlečení, záclony a závěsy, bytové doplňky, spadající do této třídy, osušky, ručníky, žinky pro hygienické účely; (25) dětské a kojenecké oděvy a obuv, dětské pleny textilní, plenkové kalhotky, bryndáčky - ne z papíru; (28) dětské a kojenecké hračky, dětská chraštítká, dětská kousátka, dětské hrazdy, dětská odstrkávadla a skákadla; (29) sušené mléko, mléčné výrobky, dětská výživa na bázi surovin spadajících do této třídy; (30) dětská výživa na bázi surovin spadajících do této třídy.  
(511) 3, 5, 9, 10, 11, 12, 16, 18, 20, 21, 24, 25, 28, 29, 30  
(210) O-483952

(111) **320847**  
(220) 22.03.2011  
(151) 27.09.2011  
(540)

## HYPINDEX

(730) **Fincentrum & Swiss Life Select a.s.**, Pobřežní 620/3, Praha 8, Karlín, 18600, CZ  
(740) Ing. Václav Kratochvíl, Husníkova 2086/22, Praha 5, 15800  
(510) (9) elektronické sítě, multimediální informační katalogy, elektronické časopisy, elektronická periodika a knihy v elektronické podobě, data na magnetických a optických nosičích, počítačový software; (16) knihy, časopisy, tiskoviny všeho druhu periodické i neperiodické, tiskopisy, letáky, manuály, příručky, brožury, fotografie, data a databáze tištěné, tiskárenské výrobky, např. publikace, brožury, periodika, výrobky z papíru pro reklamní účely zahrnuté v této třídě; (35) reklamní, inzertní, propagační a marketingová činnost, on-line inzertní činnost, vydávání a rozšiřování reklamních materiálů a textů na všech dostupných nosičích, vydávání brožur, katalogů, umisťování reklamních nálepek na zboží, venkovní reklama na billboardech, reklamní inzerce v tisku, v rozhlasových a televizních spotech, v síti Internet, aktualizování reklamních materiálů, vše vztahující se k reklamě v oblasti bankovníctví, vyhledávání obchodních informací, obchodní poradenské a konzultační služby, poskytování informací a informačních produktů reklamního charakteru, vedení databází a jiných záznamů o obchodních kontaktech, konzultace v oblasti obchodu a ekonomiky, organizační zajištění a pořádání výstav a prezentací pro komerční účely, poskytování pomoci při řízení obchodní činnosti a obchodní administrativy s tím spojená, zvláště podnikové poradenství a obchodní management včetně marketingových studií, průzkumu trhu, organizování a účast na komerčních výstavách a předvádění zboží, shromažďování obchodních a statistických informací pro obchodní účely, vše vztahující se k obchodní a reklamní činnosti v oblasti bankovníctví, organizace spotřebitelských soutěží, spotřebitelská anketa; (36) finanční a bankovní služby v podobě konzultací a poradenství, expertní služby v

oblasti pojištění a garanci v investiční oblasti pro tuzemské a zahraniční subjekty, finanční analýzy, finanční informace v oblasti bankovníctví; (41) školicí a vzdělávací činnost, nakladatelská a vydavatelská činnost, vydávání elektronických knih a časopisů on-line, elektronické publikování (DTP), výchovná a zábavní činnost - pořádání anket mezi laickou a odbornou veřejností, služby spojené s pořádáním zábavy, jako je pořádání oslav, provozování programu při udělení cen a obdobných jednorázových událostí, organizování, inscenování a poskytování příležitostí k soutěžím, vyhlašování soutěží a vyhlašování jejich výsledků, čtenářská anketa, organizování a vedení konferencí, symposií a kongresů v oblasti bankovníctví.

(511) 9, 16, 35, 36, 41  
(210) O-484238

(111) **320929**  
(220) 10.05.2011  
(151) 27.09.2011  
(540)



(591) Barevná  
(730) **NECY s.r.o.**, Horní náměstí 839, Slavičín, 76321, CZ  
(510) (25) body (spodní prádlo), bundy sportovní, bundy sportovní s kapucí, čelenky, čepice, čepice se štítkem, kalhoty, kapuce, košile, kšiltly (čepice s -), kšiltly (sluneční -), kůže (oděvy z -), kůže (oděvy z -), oblečení, obuv, obuv plátěná, obuv plážová, obuv sportovní, oděv svrchní, oděvy (potítka pro -), oděvy, oděvy z kůže, oděvy z napodobenin kůže, pantofle, papírové klobouky (oděvy), podprsenky, pokrývky hlavy, ponožky, potítka, prádlo (osobní), prádlo (osobní, lněné), pulovry, rukavice, rukavice (dámské dlouhé -), rukavice bez prstů, rukavice palcové, rukávničky, sukně, svetry, šály, šátky, šerpy, tílka, košilky, nátělníky, trička, vesty, župany; (28) hokejky, chrániče kolien - nákolenníky (sportovní potřeby), loketní chrániče (jako sportovní potřeby), rukavice (pro sportovní hry), suspenzory (sportovní pro muže) (sportovní vybavení); (35) prezentace výrobků v komunikačních médiích pro účely maloobchodu, dodavatelské služby pro třetí osoby (nákup výrobků a služeb pro jiné podniky), rady pro spotřebitele (komerční informace a rady pro -) (spotřebitelská poradna), reklama, reklama on-line v počítačové síti, vzorky zboží (distribuce -), rozšiřování vzorků (zboží), služby - poradenství v obchodní činnosti, subdodatelské služby (obchodní pomoc), vydávání reklamních nebo náborových, propagačních a inzertních textů, zaslání reklamních materiálů zákazníkům.  
(511) 25, 28, 35  
(210) O-485559

(111) **321144**  
(220) 08.04.2011  
(151) 12.10.2011  
(540)



(591) Barevná  
(730) **Al - Namura, spol. s r.o.**, Lysolajské údolí 107/25, Praha 6, Lysolaje, 16500, CZ  
(740) JUDr. Aleš Zábrš, advokát, Na Beránce 57/2, Praha 6, Dejvice, 16000  
(510) (1) chemické výrobky určené pro průmysl, vědy a fotografii, jakož i pro zemědělství, zahradnictví a lesnictví, umělé pryskyřice v surovém stavu, plastické hmoty v surovém stavu, hnojiva pro půdu, hasicí přístroje (složení), prostředky pro kalení a letování kovů, chemické výrobky určené ke konzervování potravin, tříslicí materiály, lepidla pro průmysl; (2) barvy, nátěry, laky, ochranné výrobky proti korozi a proti deterioraci dřeva, barviva, mořidla, přírodní pryskyřice v surovém stavu, kovy listkové a práškové pro malíře, dekoratéry a umělce; (3) přípravky pro bělení a jiné prací prostředky, přípravky pro čištění, leštění, odmašťování a broušení, mýdla, parfumerie, vonné oleje, kosmetika, vlasové vody (lotions), zubní pasty; (4) průmyslové oleje a tuky, mazadla, výrobky pro pohlcování, plombování zubů a pro zubní otisky, dezinfekční přípravky, výrobky pro hubení škodlivých zvířat, fungicidy, herbicidy; (6) obecné kovy a jejich slitiny, kovové stavební materiály, kovové stavební materiály přenosné, kovové materiály pro železnice, kovové kabely a dráty neelektrické, kovové potřeby zámečnické a klempířské, kovové trubky, sejfy, kovové výrobky, které nejsou uvedeny v jiných třídách, rudy; (7) stroje a obráběcí stroje, motory (s výjimkou motorů pro pozemní vozidla), spojky a transmisní zařízení mimo ty, které jsou pro pozemní vozidla, zemědělské nástroje, kromě nástrojů poháněných ručně, lůhne pro vejce; (8) nářadí a nástroje s ručním pohonem, nože, vidličky a lžice, sečné zbraně, břitvy; (9) přístroje a nástroje vědecké, námořní, geodetické, fotografické, filmové, optické, přístroje pro vážení, měření, signalizaci, kontrolu (inspekci), záchranu a přístroje pro vyučování, přístroje a nástroje pro vedení, přepínání, přeměnu, akumulaci, regulaci nebo řízení elektrického proudu, přístroje pro záznam, převod, reprodukci zvuku nebo obrazu, magnetické nosiče zvukových záznamů, gramofonové desky, automatické distributory a mechanismy pro přístroje a mince, zapisovací pokladny, počítačové stroje, přístroje pro zpracování informací a počítače, hasicí přístroje; (10) přístroje a nástroje chirurgické, zubní a veterinářské, umělé údy, oči a zuby, ortopedické potřeby, materiál na sešívání ran; (11) přístroje pro osvětlení, topení, výrobu páry, pro vaření přístroje chladicí, pro sušení, ventilaci, rozvod vody a sanitární zařízení; (12) vozidla, dopravní prostředky pozemní, vzdušné nebo vodní; (13) střelné zbraně, střelivo (munice) a střely, výbušniny, ohňostroje; (14) vzácné kovy a jejich slitiny a výrobky z těchto látek nebo postříbeného nebo pozlaceného kovu, nejsou - li uvedeny v jiných třídách, klenoty, bižuterie, drahokamy, hodinářské potřeby a chronometrické přístroje; (15) hudební nástroje; (16) papír, lepenka a výrobky z těchto materiálů, které nejsou zařazeny do jiných tříd, tiskárenské výrobky, potřeby pro knižní vazby, fotografie, papírenské zboží, lepidla pro papírenství nebo domácnost, materiál pro umělce, štětce, psací stroje a kancelářské potřeby (vyjímaje nábytek), učební a vyučovací pomůcky s výjimkou přístrojů, plastické obaly (nezařazené do jiných tříd), tiskařské typy, štočky; (17) kaučuk, gutaperča, guma, azbest, slída a výrobky z těchto materiálů, které nejsou zahrnuty do jiných tříd, polotovary z plastických hmot, materiály těsnící, ucpávací a izolační, ohebné trubky nekovové; (18) kůže, imitace kůže, výrobky z těchto materiálů, které nejsou zahrnuty do jiných tříd, kůže ze zvířat, kufrý a zavazadla, deštníky, slunečníky a hole, biče a sedlářské výrobky; (19) stavební materiály nekovové, neohebné trubky nekovové pro stavebnictví, asfalt, smůla, přenosné konstrukce nekovové, nekovové pomníky; (20) nábytek, zrcadla, rámy, výrobky nejmenované v jiných třídách ze dřeva, korku, rákosu, vrbového proutě, z rohu, kostí, slonoviny, z

kostic, želvoviny, jantaru, perleti, mořské pěny, náhražky všech těchto materiálů nebo náhražky z plastických hmot; (21) pomůcky a nádoby pro domácnost a kuchyň, hřebeny a mycí houby, kartáče (s výjimkou štětců), materiály pro výrobu kartáčů, čistící potřeby, drátky na čištění parket, sklo surové nebo opracované (s výjimkou stavebního skla), sklo, porcelán a majolika neobsažené v jiných třídách; (22) lana, provazy, sítky, stany, plachty, plachtoviny, pytle (neobsažené v jiných třídách), materiál na vycpávky (s výjimkou kaučuku nebo plastických hmot), textilní materiály ze surových vláken; (23) vlákna pro textilní účely; (24) tkaniny a textilní výrobky, které nejsou uvedeny v jiných třídách, pokrývky ložní a ubrusy; (25) oděvy, obuv, kloboučnické zboží; (26) krajky a výšivky, stuhy a tkaničky, knoflíky, háčky a očka, poutka - galanterie, špendlíky a jehly, umělé květiny; (27) koberce, rohožky, rohože, linoleum a jiné obklady podlah, tapety na stěny nikoliv textilní; (28) hry, hračky, potřeby pro gymnastiku a sport, které nejsou uvedeny v jiných třídách, vánoční ozdoby; (29) maso, ryby, drůbež a zvěřina, masové výtahy, zavařované, mražené, sušené a vařené ovoce a zelenina, želé, džemy, vejce, mléko a mléčné výrobky, oleje a tuky jedlé; (30) káva, čaj, kakao, cukr, rýže, tapioka, ságo, kávové náhražky, mouka a přípravky z obilnin, chléb, pečivo, cukrovinky, zmrzlina, med, sirup melasový, droždí, prášky do těsta, sůl, hořčice, ocet, nálevy (k ochucení), koření, led pro osvěžení; (31) výrobky zemědělské, zahradnické, lesní a zmi neuvedené v jiných třídách, živá zvířata, čerstvé ovoce a zelenina, osivo, rostliny a přírodní květiny, krmivo pro zvířata, slad; (32) piva, minerální vody, šumivé nápoje a jiné nápoje nealkoholické: nápoje a šťávy ovocné, sirupy a jiné přípravky k zhotovování nápojů; (33) alkoholické nápoje (s výjimkou pív); (34) tabák, potřeby pro kuřáky, zápalky služby; (35) propagační činnost, reklama, pomoc při řízení obchodní činnosti, obchodní administrativa, kancelářské práce; (36) pojištění, služby finanční, služby peněžní, služby nemovitostní; (37) stavebnictví, opravy, instalační služby; (38) spoje (komunikace); (39) doprava, balení a skladování zboží, organizování cest; (40) zpracování materiálů; (41) výchova, vzdělávání, zábava, sportovní a kulturní aktivity; (42) vědecké a technologické služby a související výzkum a projektování, analytické a výzkumné služby v průmyslu, navrhování a vývoj počítačového hardwaru a softwaru; (43) služby zajišťující stravování a nápoje, dočasné ubytování; (44) lékařské služby, veterinární služby, péče o hygienu a krásu osob a zvířat, zemědělské, zahradnické a lesnické služby; (45) právní služby, bezpečnostní služby pro ochranu majetku a jednotlivců, osobní a sociální služby poskytované ostatními za účelem uspokojování potřeb jednotlivců.  
(511) 1, 2, 3, 4, 5, 6, 7, 8, 9, 10, 11, 12, 13, 14, 15, 16, 17, 18, 19, 20, 21, 22, 23, 24, 25, 26, 27, 28, 29, 30, 31, 32, 33, 34, 35, 36, 37, 38, 39, 40, 41, 42, 43, 44, 45  
(210) O-484765

(111) **321684**  
(220) 02.05.2011  
(151) 15.11.2011  
(540)



(591) Barevná  
(730) **OHŘÍVACÍ TECHNIKA, a.s.**, Pod průsekem 1348/12, Praha 10, Hostivař, 10200, CZ  
(510) (9) zařízení měřicí, elektrické regulátory, tepelné regulátory, tepelné měniče, elektrické akumulátory, elektrické články, včetně nabíjecího zařízení pro ně, elektrické baterie, včetně termoelektrických, elektrických zařízení proti poruchám, měniče elektrického proudu a napětí, rozvaděče elektrického proudu, fotovoltaiické solární články a fotovoltaiické solární systémy; (11) solární zařízení k výrobě elektrické a tepelné energie z energie záření slunce a jejich komponenty, tepelné solární kolektory, kotle, výměníky tepla, tepelné generátory, tlakové nádoby, tepelná čerpadla a součásti a díly v rámci této třídy, bojler, elektrokotle, expanzní nádrže, termostatické ventily, tepelné akumulátory, tepelná čerpadla, topná



zařízení, plynové generátory, zařízení na výrobu teplé a horké vody a páry, chlazení, sušení, větrání, klimatizace.

(511) 9, 11  
(210) O-485356

(111) **322082**  
(220) 07.03.2011  
(151) 13.12.2011  
(540)



(591) Barevná  
(730) **Česká barmanská asociace z.s.**, Šimáčkova 704/135, Brno, Líšeň, 62800, CZ  
(740) Ing. Michal Jupa, patentový zástupce, Na Baních 1385, Praha 5 - Zbraslav, 15600  
(510) (32) minerální a syčené vody a ostatní nealkoholické nápoje, ovocné a míchané nápoje, ovocné džusy, sirupy a ostatní přípravky pro zhotovování nápojů, pivo; (33) alkoholické nápoje - vína, lihoviny, likéry, míchané nápoje alkoholické; (35) zprostředkovatelská, konzultační a poradenská činnost v oblasti obchodu, maloobchod, internetový obchod, vše s potravinářskými výrobky a nápoji všeho druhu, reklama, propagace, inzerce všemi druhy médií, marketing, výstavní akce pro komerční účely, pomoc při řízení obchodní činnosti, obchodní administrativa, kancelářské práce, zprostředkovatelská, poradenská, informační, analytická a konzultační činnost v uvedených oblastech tř. 35; (41) výchovná, zábavní, vzdělávací, kulturní, klubovní a sportovní činnost, pořádání soutěžních akcí (soutěže barmanů a degustátorů), školící a přednášková činnost, výstavní akce zařazené do této třídy, vydavatelská a nakladatelská činnost, tvorba, rozmnožování a nahrávání zvukových a zvukově-obrazových záznamů, zprostředkovatelská a poradenská činnost v uvedených oblastech; (43) nápojová gastronomie a catering, služby spojené s opatřováním a poskytováním stravy a nápojů zejména v restauracích, barech, bistroch, dočasně ubytování, spolupráce s ostatními spolky a organizacemi v oblasti gastronomie na území ČR i v zahraničí, zprostředkovatelská a poradenská činnost v uvedených oblastech tř. 43.  
(511) 32, 33, 35, 41, 43  
(210) O-483821

(111) **322420**  
(220) 18.05.2011  
(151) 04.01.2012  
(540)



(730) **Chyt' a pust' s.r.o.**, Rokycanská 1337/64, Plzeň, 31200, CZ  
(740) Mgr. Václav Láska, advokát, Štefánikova 1/65, Praha 5, Smíchov, 15000  
(510) (22) stany, bivaky, plachty (textil) a příslušenství spadající do třídy 22, a to provazy a šňůry na balení, lana s výjimkou kovových, maskovací sítě, motouzy, plachtovina na maskování, plachty na maskování, rybářské sítě, sítě houpací, visutá lůžka, sítě na maskování, vše pro účely turistické, kempinkové, rybaření; (25) oděvy, obuv, oděvy určené pro rybolov, bundy, bundy sportovní s kapucí, kalhoty, kombinézy, sportovní, trika, mikiny, svetry, roláky, větrovky, ponožky, holínky, rukavice, kšiltovky, čepice; (28) rybářské pruty, rybářské vaky, rybářské splávky, navijáky, podběráky,

vlasce rybářské, rybářské signalizátory záběru, mušky pro rybaření, umělé mušky pro použití při rybaření na udici a jiné rybářské potřeby v rámci této třídy, speciální pouzdra na uvedené výrobky, rybářské náčiní v rámci této třídy, návnady pro rybolov, neživé rybářské návnady nebo nástrahy v rámci této třídy včetně imitací živých organismů, rybářské sedačky, držadla rybářských sítí, speciální tyče k rybářským účelům, splávky, snímáče návnad, koše upravené pro držení rybářské návnady v rámci této třídy; (35) maloobchodní a velkoobchodní činnost se zaměřením na prodej zboží v rámci výše uvedených tř. 22, 25 a 28, služby elektronického obchodu s uvedenými výrobky, předvádění zboží prostřednictvím Internetu, komerční využití Internetu v oblastech obchodu s uvedenými výrobky ve tř. 22, 25 a 28, inzertní služby, propagační služby a informační služby prostřednictvím Internetu za účelem obchodu, propagační činnost a reklama, tisk reklamních materiálů, inzerce v časopisech a denících.

(511) 22, 25, 28, 35  
(210) O-485769

(111) **322834**  
(220) 23.06.2011  
(151) 25.01.2012  
(540)



(591) Barevná  
(730) **FOR BABY, spol. s r.o.**, Michelská 18/12a, Praha 4, Michle, 14000, CZ  
(740) Všeček Zelený Švorčík a partneři, advokátní a patentová kancelář, JUDr. Otakar Švorčík, advokát, Hálkova 1406/2, Praha 2, Nové Město, 12000  
(510) (3) dětská biokosmetika; (5) polštářky na kojení, dětská a kojenecká výživa; (9) elektronické chůvičky; (10) teploměry pro lékařské účely, odsávačky; (11) sterilizátory, vařiče; (18) popruhy pro nošení kojenců a na vodění dětí, tašky a vaky na nošení dětí; (20) dětský kojenecký nábytek, postýlky, dětské ohrádky, židličky, lehátka, krabice na hračky ze dřeva nebo umělých hmot, polštáře; (21) dětské přenosné vaničky, koše na hračky, mycí houby, neelektrické ohřivače na kojenecké lahve, koupací a toaletní soupravy, mixéry s výjimkou elektrických; (29) sušené mléko, mléčné výrobky, dětská výživa na bázi surovin spadajících do této třídy; (30) dětská výživa na bázi surovin spadajících do této třídy; (35) inzertní, propagační a reklamní činnost, organizování komerčních a reklamních výstav, zprostředkovatelská činnost v oblasti obchodu s výrobky ve třídách 3, 5, 9, 10, 11, 12, 16, 18, 20, 21, 24, 25, 28, 30; (38) provozování internetového portálu, šíření elektronických časopisů, informací, elektronických periodik a knih v elektronické podobě, počítačová komunikace; (41) výchova, vzdělávání, zábava, sportovní a kulturní aktivity, zejména aktivity s dětmi, vydavatelská a nakladatelská činnost, organizování a pořádání vzdělávacích, kulturních, zábavních a sportovních akcí, vystoupení, seminářů, sympozií, konferencí, přednášek, odborných kurzů a besed.  
(511) 3, 5, 9, 10, 11, 18, 20, 21, 29, 30, 35, 38, 41  
(210) O-486756

(111) **322908**  
(220) 06.04.2011  
(151) 01.02.2012  
(540)

## DR. KAREL

(730) **Karel David Mgr.**, Českobratrská 931/26, Teplice, 41501, CZ  
(510) (3) přírodní kosmetika, kosmetické přípravky, šampóny, mýdla, pleťové krémy; (5) bylinné čaje, bylinné masti, bylinné sirupy, bylinné extrakty, bylinné tinktury, byliny, čaje léčivé, sušené léčivé rostliny, farmaceutické přípravky; (30) veškeré čaje (mimo léčivých), potraviny rostlinného původu v rámci této třídy, doplňky stravy rostlinného původu obohacené vitamíny a minerály (ne pro léčebné účely); (35) pomoc a poradenství v oblasti obchodní činnosti, obchodní management a podnikové poradenství, personální poradenství, průzkum trhu, průzkum veřejného mínění, psychologické testování pro výběr zaměstnanců, reklama, styk s veřejností;

(41) informace o výchově a vzdělávání, organizování kongresů, konferencí a seminářů, nakladatelská a vydavatelská činnost knih, časopisů a brožur, vydávání CD a DVD nosičů, poradenství při výběru povolání, rozhlasové a televizní programy (tvorba), organizování vzdělávacích a zábavných soutěží, školení, vyučování, koučing (coaching), vzdělávání; (44) farmaceutické poradenství, kliniky a sanatoria, léčba toxikomanů, klinická psychologie, psychologie (služby), psychoterapie, psychodiagnostika, individuální a skupinová terapie, hypnóza, supervize (psychologické poradenství a konzultace) skupin, pracovních týmů a organizací, supervize v psychoterapii, poradenství v oblasti rozvoje osobnosti (psychologické služby), poradenství v oblasti alternativních terapií a zdraví, strategické řešení problémů (psychologické služby).

(511) 3, 5, 30, 35, 41, 44  
(210) O-484667

(111) **323062**  
(220) 26.07.2010  
(151) 08.02.2012  
(540)

**C.O.O.L**

(591) Barevná  
(730) **CHOCOLAND a.s.**, Ovčárecká 305, Kolín, 28002, CZ  
(740) Mgr. David Müller, Filipova 2016/6, Praha 4, Chodov, 14800  
(510) (30) cukrovinky, müsli tyčinky, tyčinky s příchutí, tyčinky s vitamíny, krekry, tyčinky máčené i nemáčené, čokoláda a čokoládové výrobky, čokoládové polevy, čokoládové nápoje, čokoládové pomazánky, čokoládové a ořechové náplně a krémy, vše spadající do této třídy.

(511) 30  
(210) O-478280

(111) **323087**  
(220) 05.05.2011  
(151) 08.02.2012  
(540)

### Vaše zdraví v bezpečí s Českou průmyslovou zdravotní pojišťovnou

(730) Česká průmyslová zdravotní pojišťovna, Jeremenkova 11, Ostrava, Vítkovice, 70300, CZ  
(740) Mgr. Martin Blaško LL.M., advokát, Olbrachtova 1334/27, Ostrava, Slezská Ostrava, 71000  
(510) (16) fotografie, časopisy, publikace, informační, reklamní a jiné tiskoviny, reklamní a propagační předměty spadající do této třídy, plastické obaly v rámci této třídy, tabule reklamní z papíru nebo lepenky; (20) reklamní předměty nafukovací v rámci této třídy, vývěsní (návěsní) tabule; (35) služby obchodních databank (správa dat), ruční i automatizované zpracování a správa obchodních dat, služby administrativní správy a organizačně hospodářské povahy, poskytování obchodních informací, kopírování, reklamní a marketingové činnosti, obchodní průzkumy a analýzy, inzerce, podnikatelské, organizační a ekonomické konzultace, obchodní a podnikatelské plány, obchodní správa podniku, obchodní management, obchodní zastoupení jiných podnikatelských subjektů, předvádění produktů nebo výrobků, distribuce reklamních materiálů a vzorků výrobků; (36) pojišťovací činnosti - poskytování veřejného zdravotního pojištění pojištěncům, poskytování dalšího smluvního zdravotního pojištění a připojištění výloh zdravotní péče, cestovní či jiné připojištění, poskytování pojištění a připojištění též i elektronickou formou, provoz elektronických přepážek pro pojištěnce, provoz pojišťovacích míst zdravotní pojišťovny, výběr pojištěného na veřejné zdravotní pojištění a kontrola tohoto výběru, úhrada nákladů zdravotní péče hrazené z veřejného zdravotního pojištění poskytované zdravotnickými zařízeními na základě mezinárodních smluv a nařízení Rady EHS, úhrada nákladů zdravotní péče plně nebo částečně hrazené veřejným zdravotním pojištěním, která byla poskytnuta zdravotnickými zařízeními a platby jiným zdravotním

pojišťovnám a/nebo jiným subjektům na základě smluv o finančním vypořádání plateb za zdravotní služby poskytnuté pojištěncům, zprostředkování úhrad za výkony zdravotní preventivní péče a specifické zdravotní péče zaměstnancům, u nichž charakter vykonávané práce vyžaduje zvýšenou zdravotní péči, finanční, investiční a realitní činnosti, správa peněžních aktiv, správa movitého a nemovitého majetku, peněžní transakce, finanční hospodaření se svěřeným majetkem a hospodaření s vlastním majetkem, konzultace a poskytování informací v oblasti pojištění a financí, odborné poradenské služby v oblasti zdravotního pojištění; (44) zdravotní péče - lékařské služby, preventivní zdravotní péče, preventivní zdravotní programy, veterinární služby, péče o hygienu a krásu, kosmetické služby, plastická chirurgie, fyzioterapie a masáže, ošetrovatelské služby, konzultace a poskytování informací v oblasti zdravotnictví, zprostředkování zdravotní a kosmetické péče, provoz zdravotnických a lázeňských zařízení, zotavoven a sanatorií, lázeňské služby, kontrola užívání nebo poskytování zdravotní péče plně nebo částečně hrazené zdravotním pojištěním v jejím objemu a kvalitě, včetně dodržování cen u smluvních zdravotnických zařízení a pojištěnců, půjčování zdravotnických prostředků pojištěncům na základě indikace ošetřujícího lékaře v souladu s platnými právními předpisy včetně vedení příslušné evidence v rámci této třídy, odborné poradenské služby v oblasti zdravotnictví.

(511) 16, 20, 35, 36, 44  
(210) O-485480

(111) **323722**  
(220) 15.09.2011  
(151) 14.03.2012  
(540)

### MONZUN

(730) **TECHKON, s.r.o.**, Mixova 165, Příbram, Příbram III, 26101, CZ  
(740) Ing. Jarmila Javoříková, Slunečná 4566, Zlín, 76005  
(510) (7) průmyslové stroje a jejich součásti (spadající do této třídy), vibrační stroje pro průmyslové účely - vibrační třídíče, dopravníky, podavače, drtiče; (35) maloobchodní, velkoobchodní a elektronický prodej vibračních průmyslových strojů, předvádění výrobků, marketing, poskytování obchodních informací; (37) servis, montáž, opravy průmyslových strojů - vibrační techniky, poskytování servisních a montážních informací.

(511) 7, 35, 37  
(210) O-488728

(111) **324294**  
(220) 15.07.2011  
(151) 25.04.2012  
(540)

**SOLIGHT**

(730) **Solight Holding, s.r.o.**, Lomnického 1705/5, Praha 4, Nusle, 14000, CZ  
(740) BOHEMIA PATENT, Ing. Jana Vandělíková, Petrská 1136/12, Praha 1, Nové Město, 11000  
(510) (9) přístroje a nástroje vědecké, námořní, geodetické, fotografické, filmové, optické, přístroje pro vedení, přepínání, přeměnu, akumulaci, regulaci nebo řízení elektrického proudu, přístroje pro vážení, měření, signalizaci, kontrolu (inspekci), záchranu a přístroje pro vyučování, pouzdra na nástroje a přístroje spadající do třídy 9, přístroje pro záznam, převod, reprodukci zvuku nebo obrazu, magnetické nosiče zvukových záznamů, gramofonové desky, automatické distributory a mechanismy pro přístroje na mince, zapisovací pokladny, počítačové stroje, přístroje pro zpracování informací, počítače, cestovní adaptory, hasicí přístroje, ruční elektrické svářečky, elektrické žehličky, elektrické zapalovače v automobilech, speciální záchranné oděvy, ochranné oděvy proti úrazům, sportovní dýchací přístroje, elektronické hry používané výhradně s TV přijímačem, sluneční brýle, brýle, monokly, zvětšovací skla a čočky, divadelní kukátka, magnetofonové pásky a kazety, CD, CD - ROM, videopásky, zvukové filmy exponované, kopírovací stroje, software; (18) kůže a imitace kůže, výrobky z kůže a imitace kůže, surové kůže a kožešiny, kufry a cestovní brašny, brašny na

notebooky, deštníky, slunečníky a hole, biče, postroje pro koně, sedlářské výrobky, vše obsažené v této třídě; (35) reklamní a propagační služby s výrobky zařazenými ve třídách 9 a 18, internetový obchod s výrobky zařazenými ve třídách 9 a 18.

(511) 9, 18, 35  
(210) O-487201

(111) **324722**  
(220) 08.09.2011  
(151) 09.05.2012  
(540)



(730) **OMB composites EU a.s.**, Hradecká 635, Králíky, 56169, CZ  
(740) Mgr. Marek Hylena, advokát, Staré náměstí 15, Česká Třebová, 56002  
(510) (11) sanitární technika zahrnutá do této třídy, sprchovací kouty, sprchy, umyvadla, splachovací zařízení, bidety, záchody splachovací, záchodové mísy, záchodová sedátka, sprchové vaničky, koupací vany, koupelnové armatury, koupelnové obklady; (12) součásti motorových vozidel, karosérie přívěsných vozíků, sněžných skútrů, karosérie invalidních vozíků, spoilery pro osobní a nákladní automobily, boční a čelní masky motorových vozidel, skelety sedadel, skelety opěrek hlavy, konstrukční prvky motorových vozidel, například nástavby na užitkové automobily, boky karosérií autobusů, střechy autobusů, přední masky a blatníky motocyklů, nádrže vozidel, kapoty a střechy vozidel, blatníky, kryty kol, podlahy ložných prostorů motorových vozidel, nárazníky pro osobní automobily a autobusy, podlahy pro vozidla, příslušenství pro motorová vozidla zahrnutá v této třídě, výrobní součásti a díly pro kolejová vozidla, interiéry osobních železničních vozů a tramvají, vnitřní obložení kolových a kolejových vozidel, rámy oken a dveří pro kolejová vozidla, čela motorových kolejových vozidel, konstrukční prvky kolejových vozidel, kabiny revizních vozidel, kryty instalací vozidel, součásti sanitárních zařízení pro železniční vozy, kompletní sestavy interiéru sociálního zařízení železničních vozů, vše s výjimkou kontejnerů pro motorová vozidla; (17) polotovary z plastů, zejména desky a fólie z kopolymeru ABS, polyethylenu, polykarbonátu, polymetakrylátu, polypropylenu i polypropylenu vyztuženého skleněnými vlákny nebo plnidly, polyvinylchloridu, epoxidové a plastové laminátové díly; (19) rámy oken a okna nekovová, sklolaminátová střešní krytina, nekovové kryty patič veřejného osvětlení, nekovové kryty přírodních kolejnic, nekovové světlíky, sklolaminátové vodící pásy, nekovové tvarovky větracího potrubí, větrací potrubí nekovové, laminátové skříně a dvířka pro uzavěry plynu, nekovové výtokové otvory, stavební materiály a dílce nekovové zahrnuté do této třídy; (40) zpracování termoplastů technologií vakuového lisování, zpracování kompozitních materiálů, zejména pro shora uvedené výrobky; (42) projektová a inženýrská činnost v oblasti plastů a kompozitů, odborné poradenské a konzultační služby v oblasti plastů a kompozitů, výzkum a vývoj počítačového software, fyzikální a chemický výzkum, analýzy chemické, kontrola kvality, zkoušky materiálů, grafické studio, grafické návrhy dílů z plastických hmot na zakázku, návrhy forem a dřevěných modelů.

(511) 11, 12, 17, 19, 40, 42  
(210) O-488549

(111) **325019**  
(220) 16.12.2011  
(151) 23.05.2012  
(540)

## GRIP

(730) **AI - Namura, spol. s r.o.**, Lysolajské údolí 107/25, Praha 6, Lysolaje, 16500, CZ  
(740) JUDr. Aleš Zábrš, advokát, Na Beránce 57/2, Praha 6, Dejvice, 16000  
(510) (29) maso, ryby, drůbež a zvěřina, masové výtazky, zavařované, mražené a sušené ovoce a zelenina, želé, džemy, vejce, mléko a mléčné výrobky, oleje

a jedlé tuky, mražené krémy zařazené v této třídě; (30) káva, čaj, kakao, cukr, rýže, kávové náhražky, mouka a přípravky z obilnin, chléb, pečivo, musli, cukrovinky, sušenky, čokoláda, čokoládové tyčinky a musli tyčinky, zmrzlina, mražené krémy zařazené v této třídě; (35) vystavování a nabízení potravinářských výrobků a nápojů a obchodní činnost s těmito výrobky.

(511) 29, 30, 35  
(210) O-491174

(111) **325020**  
(220) 16.12.2011  
(151) 23.05.2012  
(540)

## GRIP IT

(730) **AI - Namura, spol. s r.o.**, Lysolajské údolí 107/25, Praha 6, Lysolaje, 16500, CZ  
(740) JUDr. Aleš Zábrš, advokát, Na Beránce 57/2, Praha 6, Dejvice, 16000  
(510) (29) maso, ryby, drůbež a zvěřina, masové výtazky, zavařované, mražené a sušené ovoce a zelenina, želé, džemy, vejce, mléko a mléčné výrobky, oleje a jedlé tuky, mražené krémy zařazené v této třídě; (30) káva, čaj, kakao, cukr, rýže, kávové náhražky, mouka a přípravky z obilnin, chléb, pečivo, musli, cukrovinky, sušenky, čokoláda, čokoládové tyčinky a musli tyčinky, zmrzlina, mražené krémy zařazené v této třídě; (35) vystavování a nabízení potravinářských výrobků a nápojů a obchodní činnost s těmito výrobky.

(511) 29, 30, 35  
(210) O-491175

(111) **325022**  
(220) 16.12.2011  
(151) 23.05.2012  
(540)

## GRIPSY

(730) **AI - Namura, spol. s r.o.**, Lysolajské údolí 107/25, Praha 6, Lysolaje, 16500, CZ  
(740) JUDr. Aleš Zábrš, advokát, Na Beránce 57/2, Praha 6, Dejvice, 16000  
(510) (29) maso, ryby, drůbež a zvěřina, masové výtazky, zavařované, mražené a sušené ovoce a zelenina, želé, džemy, vejce, mléko a mléčné výrobky, oleje a jedlé tuky, mražené krémy zařazené v této třídě; (30) káva, čaj, kakao, cukr, rýže, kávové náhražky, mouka a přípravky z obilnin, chléb, pečivo, musli, cukrovinky, sušenky, čokoláda, čokoládové tyčinky a musli tyčinky, zmrzlina, mražené krémy zařazené v této třídě; (32) piva, minerální vody, šumivé nápoje a jiné nealkoholické nápoje a šťávy, ovocné sirupy a jiné přípravky k zhotovování nápojů, iontové a energetické nápoje; (35) inzertní, reklamní a propagační činnost, vystavování a nabízení potravinářských výrobků a nápojů a obchodní činnost s těmito výrobky, marketing, administrativní práce.

(511) 29, 30, 32, 35  
(210) O-491177

(111) **325580**  
(220) 04.11.2011  
(151) 13.06.2012  
(540)

## Kubík Waterr Sport

(730) **Grupa Maspex Sp. z o.o. Sp. k.**, Legionów 37, 34-100 Wadowice, PL  
(740) Dana Lukajová, patentový zástupce, Voršilská 10, Praha 1, 11000  
(510) (32) piva, minerální vody, šumivé nápoje a jiné nápoje nealkoholické, nápoje a šťávy ovocné, sirupy a jiné přípravky k zhotovování nápojů, koncentráty a sirupy k výrobě nápojů, ovocné nebo zeleninové šťávy, džusy a sirupy, nealkoholické nápoje, nealkoholické nápoje obohacené vitamíny nebo minerály, iontové a energetické nápoje nealkoholické, proteinové nealkoholické nápoje, dietní nápoje nikoli k lékařským účelům, želatinové nápoje, instantní nealkoholické nápoje, tablety a prášky na přípravu šumivých nealkoholických nápojů, prášky a směsi pro přípravu nealkoholických nápojů, ovocné nebo zeleninové nealkoholické nápoje, nealkoholické nápoje s příchutí ovoce nebo zeleniny, minerální vody, pramenité vody, sodová voda, šumivá voda, voda, šumivé nealkoholické nápoje, míchané nápoje nealkoholické, rajčatová šťáva jako nápoj, aperitivy nealkoholické.

(511) 32  
(210) O-490048

(111) **328311**  
(220) 11.07.2011  
(151) 14.11.2012  
(540)

The logo for SPOKE features a stylized 'S' inside a circle, followed by the word 'SPOKE' in a bold, sans-serif font.

(730) **SPOKE, s.r.o.**, Americká 124, Třemošná, 33011, CZ  
(740) Advokátní kancelář Mašek, Kočí, Aujezdský, JUDr. Josef Aujezdský,  
Opletalova 1535/4, Praha 1, 11000  
(510) (39) balení zboží, dodávka zboží poštou, doručování zboží, kurýrské služby,  
skladování zboží, uskladňování, zprostředkování dopravy (zasílatelství).  
(511) 39  
(210) O-487102

(111) **334692**  
(220) 14.07.2011  
(151) 13.11.2013  
(540)

**Zpravodaj**  
The logo for ČEPO features a stylized 'ČEPO' in a bold, sans-serif font, with a fork on the left and a spoon on the right, all within a circular frame.  
**ČEPO - Česká potravina CZ**  
Vše o českých potravinách a jejich kvalitě

(730) **Schneidewind Michal**, Na Hroudě 1958/57, Praha 10, 10000, CZ  
(740) Advokátní kancelář Kříž a partneři s.r.o., prof. JUDr. Jan Kříž Dr.h.c.,  
CSc., Rybná 678/9, Praha 1, Staré Město, 11000  
(510) (9) elektronické publikace (s možností stažení), multimediální nebo  
informační katalogy, elektronické časopisy, elektronická periodika a knihy

v elektronické podobě -vše s výjimkou těchto výrobků souvisejících s  
propagační činností; (16) brožury, časopisy, fotografie, katalogy, knihy,  
noviny, periodika, publikace, tiskoviny - vše s výjimkou těchto výrobků  
souvisejících s propagační činností; (41) elektronické publikování,  
vydávání elektronických knih a časopisů on-line - vše s výjimkou těchto  
služeb souvisejících s propagační činností.

(511) 9, 16, 41  
(210) O-487179

(111) **373048**  
(220) 01.02.2011  
(151) 22.05.2019  
(540)

### Q-THERM

(730) **Trčálek Karel Ing.**, Dolní Jasenka 751, Vsetín, 75501, CZ  
(740) Ing. Václav Kratochvíl, Husnikova 2086/22, Praha 5, Stodůlky, 15800  
(510) (2) barvy, barviva, nátěrové hmoty, laky, tmely, pojiva do barev, ředidla,  
fermeže, mořidla, vše v rámci této třídy; (17) ochranné, tepelné a zvukové  
izolační materiály, izolační nátěry a omítky, hydroizolační materiály; (19)  
kámen přírodní a umělý, beton, cement, cihly, dlažba nekovová, kamenina,  
suroviny pro keramiku, nekovové střešní krytiny, nekovové obklady stěn,  
nekovové stavební panely, stavební hmoty nekovové, sádra, tvárnice,  
lehčený stavební materiál, stěrkové hmoty, stavební materiály, materiály  
pro tenkovrstvé povrchové úpravy ploch ve stavebnictví, vše v rámci této  
třídy; (35) zprostředkovatelská činnost v oblasti obchodu s výrobky  
uvedenými ve třídách 2, 17 a 19, poradenství v oblasti zpracování dat,  
kancelář dovozní a vývozní, pomoc při řízení obchodních a průmyslových  
podniků, odborné obchodní poradenství, průzkum trhu, e-shop s  
elektronikou, předvádění zboží, propagace, zprostředkování dodavatelско-  
odběratelských vztahů ve stavebnictví; (37) stavebně-montážní služby,  
montáž a servis fotovoltaických (solárních) elektráren a systémů, stavební  
činnost, servisní a stavebně-montážní informace, montáž a opravy měřicí a  
regulační techniky, montáž, opravy a údržba elektrických a elektronických  
zařízení, instalace a opravy vytápění a větrání, servis výpočetní techniky -  
hardware, zprostředkovatelská činnost v oblasti stavebnictví.

(511) 2, 17, 19, 35, 37  
(210) O-482816

### Zániky ochranných známek uplynutím doby platnosti

Kapitola obsahuje údaje o ochranných známkách, které zanikly uplynutím doby platnosti podle ustanovení § 29 odst. 1 zákona č. 441/2003 Sb.

Číslo zápisu (111)	Číslo přihlášky (210)	Datum zániku (141)
228982	155804	26.05.2020
233824	155798	26.05.2020
235130	155799	26.05.2020
235918	155794	26.05.2020
235920	155814	26.05.2020
314502	476957	26.05.2020
314503	476959	26.05.2020
314600	476958	26.05.2020
314601	476961	26.05.2020
314602	476963	26.05.2020
314814	477024	28.05.2020
314890	476948	26.05.2020

Číslo zápisu (111)	Číslo přihlášky (210)	Datum zániku (141)
314892	476995	27.05.2020
315024	476935	26.05.2020
315025	476936	26.05.2020
315027	476949	26.05.2020
315029	476954	26.05.2020
315103	476990	27.05.2020
315104	476997	27.05.2020
315105	476998	27.05.2020
315107	477006	28.05.2020
315109	477010	28.05.2020
315111	477029	28.05.2020
315112	477030	28.05.2020

Číslo zápisu (111)	Číslo přihlášky (210)	Datum zániku (141)
315465	476996	27.05.2020
315466	477017	28.05.2020
315674	477034	28.05.2020
315861	477022	28.05.2020
315947	476992	27.05.2020
316376	476973	27.05.2020
316380	476999	27.05.2020
317813	477027	28.05.2020
319600	477016	28.05.2020
322769	477014	28.05.2020

### Změny vlastníků ochranných známek

Kapitola obsahuje údaje o ochranných známkách, které byly převedeny nebo přešly ve smyslu ustanovení § 15 odst. 1, 2 a § 16 zákona č. 441/2003 Sb. na jiného vlastníka v rozsahu všech zapsaných výrobků nebo služeb.

Číslo zápisu (111)	Dřívější vlastník (770)	Nynější vlastník (730)	S účinností od (580)
167479	Manhattan Development s.r.o., Vinohradská 2828/151, Praha 3, Žižkov, 13000, CZ	Atrium Czech Real Estate Management s.r.o., Vinohradská 2828/151, Praha 3, Žižkov, 13000, CZ	21.12.2020
170789	KIWA, spol. s r.o., Homostavská 9, Nitra, 94901, SK	KIWA sk, s.r.o., Krivánska 5, Nitra, SK	17.12.2020
173405	Ing. Jaroslav Mendl, Budyšínská 2540, Česká Lípa, 47006, CZ	Mendl Jaromír, Blatenská 2178/1, Praha 4, Chodov, 14800, CZ	21.12.2020
180372	Aventis Pharmaceuticals Inc., 55 Corporate Drive, 08807 Bridgewater, NJ, US	AVENTISUB LLC, 55 Corporate Drive, Bridghwater, 08807 New Jersey, NJ, US	17.12.2020
209267	Jiří Pospíšil, ČSA 125, Břeclav 4, 69141, CZ Ing. Luděk Bartolšic, Na Výhoně 3911, Hodonín, 69500, CZ	LIMACO, spol. s.r.o., Rybářská 836, Rakvice, 69103, CZ	22.12.2020
220472	ADP, LLC, One ADP Boulevard, Roseland, NJ, US	ADP, Inc., One ADP Boulevard, Roseland, NJ, US	17.12.2020
228279	Jiří Pospíšil, ČSA 125, Břeclav 4, 69141, CZ Bartolšic Luděk Ing., Švédská 1010/15, Praha 5, Smíchov, 15000, CZ	LIMACO, spol. s.r.o., Rybářská 836, Rakvice, 69103, CZ	22.12.2020
232606	Mužátko Jan, U Bažantnice 550/45, Praha 5, Velká Chuchle, 16000, CZ	COLOSEUM RESTAURANTS s.r.o., Na poříčí 1042/16, Praha 1, Nové Město, 11000, CZ	16.12.2020
238858	Karel Švec, Harantova 1317, Písek, 39701, CZ	CYKLOŠVEC s.r.o., Černokostelecká 1168/90, Praha 10, Strašnice, 10000, CZ	16.12.2020
239949	Mužátko Jan, U Bažantnice 550/45, Praha 5, Velká Chuchle, 16000, CZ	COLOSEUM RESTAURANTS s.r.o., Na poříčí 1042/16, Praha 1, Nové Město, 11000, CZ	16.12.2020
239950	Mužátko Jan, U Bažantnice 550/45, Praha 5, Velká Chuchle, 16000, CZ	COLOSEUM RESTAURANTS s.r.o., Na poříčí 1042/16, Praha 1, Nové Město, 11000, CZ	16.12.2020
240720	TYMBARK-MWS Sp. z o.o. sp.k., Tymbark 156, 34-650 Tymbark, PL	Grupa Maspex Sp. z o.o. Sp. k., Legionów 37, 34-100 Wadowice, PL	17.12.2020
242719	TYMBARK-MWS Sp. z o.o. sp.k., Tymbark 156, 34-650 Tymbark, PL	Grupa Maspex Sp. z o.o. Sp. k., Legionów 37, 34-100 Wadowice, PL	17.12.2020
247180	Perri Crisps & Snacks, s. r. o., Brožíkova 1046, Třemošná, 33011, CZ	INTERSNACK a.s., č. p. 164, Choustník, 39118, CZ	21.12.2020
247610	TYMBARK-MWS Sp. z o.o. sp.k., Tymbark 156, 34-650 Tymbark, PL	Grupa Maspex Sp. z o.o. Sp. k., Legionów 37, 34-100 Wadowice, PL	17.12.2020
250071	TYMBARK-MWS Sp. z o.o. sp.k., Tymbark 156, 34-650 Tymbark, PL	Grupa Maspex Sp. z o.o. Sp. k., Legionów 37, 34-100 Wadowice, PL	17.12.2020
253155	DYVERDALEN, SE, Roháčova 188/37, Praha 3, 13000, CZ	CAREXPORT LINES LTD., Global Gateway 8, Rue de la Perle, Providence, Mahé, SC	21.12.2020
280210	Mužátko Jan, Tomanova 30, Praha 6, 16000, CZ	COLOSEUM RESTAURANTS s.r.o., Na poříčí 1042/16, Praha 1, Nové Město, 11000, CZ	16.12.2020
296395	Český institut pro marketing CMA, z.s., Samcova 1177/1, Praha 1, Nové Město, 11000, CZ	INSTITUT INPRO, a.s., Samcova 1177/1, Praha 1, Nové Město, 11000, CZ	17.12.2020
296396	Český institut pro marketing CMA, z.s., Samcova 1177/1, Praha 1, Nové Město, 11000, CZ	INSTITUT INPRO, a.s., Samcova 1177/1, Praha 1, Nové Město, 11000, CZ	17.12.2020
296397	Český institut pro marketing CMA, z.s., Samcova 1177/1, Praha 1, Nové Město, 11000, CZ	INSTITUT INPRO, a.s., Samcova 1177/1, Praha 1, Nové Město, 11000, CZ	17.12.2020
296398	Český institut pro marketing CMA, z.s., Samcova 1177/1, Praha 1, Nové Město, 11000, CZ	INSTITUT INPRO, a.s., Samcova 1177/1, Praha 1, Nové Město, 11000, CZ	17.12.2020
296399	Český institut pro marketing CMA, z.s., Samcova 1177/1, Praha 1, Nové Město, 11000, CZ	INSTITUT INPRO, a.s., Samcova 1177/1, Praha 1, Nové Město, 11000, CZ	17.12.2020
296400	Český institut pro marketing CMA, z.s., Samcova 1177/1, Praha 1, Nové Město, 11000, CZ	INSTITUT INPRO, a.s., Samcova 1177/1, Praha 1, Nové Město, 11000, CZ	17.12.2020
296401	Český institut pro marketing CMA, z.s., Samcova 1177/1, Praha 1, Nové Město, 11000, CZ	INSTITUT INPRO, a.s., Samcova 1177/1, Praha 1, Nové Město, 11000, CZ	17.12.2020
297987	Mužátko Jan, Tomanova 30, Praha 6, 16000, CZ	COLOSEUM RESTAURANTS s.r.o., Na poříčí 1042/16, Praha 1, Nové Město, 11000, CZ	16.12.2020
300905	Solitea Česká republika, a.s., Drobného 555/49, Brno, Ponava, 60200, CZ	Solitea, a.s., Drobného 555/49, Brno, Ponava, 60200, CZ	17.12.2020
316400	Solitea Česká republika, a.s., Drobného 555/49, Brno, Ponava, 60200, CZ	Solitea, a.s., Drobného 555/49, Brno, Ponava, 60200, CZ	17.12.2020

Číslo zápisu (111)	Dřívější vlastník (770)	Nynější vlastník (730)	S účinností od (580)
318648	TYMBARK-MWS Sp. z o.o. sp.k., Tymbark 156, 34-650 Tymbark, PL	Grupa Maspex Sp. z o.o. Sp. k., Legionów 37, 34-100 Wadowice, PL	17.12.2020
320553	BP Design, s.r.o., U Prašné brány 1078/1, Praha 1, Staré Město, 11000, CZ	Becker a Poliakoff Assets, s.r.o., U Prašné brány 1078/1, Praha 1, Staré Město, 11000, CZ	21.12.2020
322226	Solitea Česká republika, a.s., Drobného 555/49, Brno, Ponava, 60200, CZ	Solitea, a.s., Drobného 555/49, Brno, Ponava, 60200, CZ	17.12.2020
325502	Solitea Česká republika, a.s., Drobného 555/49, Brno, Ponava, 60200, CZ	Solitea, a.s., Drobného 555/49, Brno, Ponava, 60200, CZ	17.12.2020
327733	Solitea Česká republika, a.s., Drobného 555/49, Brno, Ponava, 60200, CZ	Solitea, a.s., Drobného 555/49, Brno, Ponava, 60200, CZ	17.12.2020
331829	Mužátko Jan, U Bažantnice 550/45, Praha 5 - Velká Chuchle, 15900, CZ	COLOSEUM RESTAURANTS s.r.o., Na poříčí 1042/16, Praha 1, Nové Město, 11000, CZ	16.12.2020
339158	Mužátko Jan, U Bažantnice 550/45, Praha 5, 15900, CZ	COLOSEUM RESTAURANTS s.r.o., Na poříčí 1042/16, Praha 1, Nové Město, 11000, CZ	16.12.2020
339910	Solitea Česká republika, a.s., Drobného 555/49, Brno, Ponava, 60200, CZ	Solitea, a.s., Drobného 555/49, Brno, Ponava, 60200, CZ	17.12.2020
342560	Mužátko Jan, U Bažantnice 550/45, Praha 5 - Velká Chuchle, 15900, CZ	COLOSEUM RESTAURANTS s.r.o., Na poříčí 1042/16, Praha 1, Nové Město, 11000, CZ	16.12.2020
344596	AgriNet 5 CZ, spol. s r.o., Hellichova 458/1, Praha 1 - Malá Strana, 11800, CZ	OXYCAL S s.r.o., Komunardů 1091/36, Praha 7, Holešovice, 17000, CZ	21.12.2020
347881	Zvědělík Miroslav, Zimní 5205/4, Jihlava, 58601, CZ	Vinařství Vichard s.r.o., Vídeňská 256/20, Mikulov, 69201, CZ	22.12.2020
350107	Cruz Bay Publishing, Inc., N. Continental Blvd. 300, 90245 El Segundo, US	Pocket Outdoor Media, Inc., 4745 Walnut Street, Unit A, Boulder, 80301, CO, US	22.12.2020
351711	Přenosilová Martina, Tulipánová 1873, Kamenice, Těptín, 25168, CZ	Mateřská škola a základní škola Beehive s.r.o., Na Šafrance 1651/9, Praha 10, Vinohrady, 10100, CZ	22.12.2020
359995	Mužátko Jan, U Bažantnice 550/45, Praha 5 - Velká Chuchle, 15900, CZ	COLOSEUM RESTAURANTS s.r.o., Na poříčí 1042/16, Praha 1, Nové Město, 11000, CZ	16.12.2020
361213	Mužátko Jan, U Bažantnice 550/45, Praha 5 - Velká Chuchle, 15900, CZ	COLOSEUM RESTAURANTS s.r.o., Na poříčí 1042/16, Praha 1, Nové Město, 11000, CZ	16.12.2020
361440	Bobánek Dolejší Zuzana PharmDr., Mahenova 3978, Havlíčkův Brod, 58001, CZ Bobánek Dolejší Petr Ing., Mahenova 3978, Havlíčkův Brod, 58001, CZ	Bobánek s.r.o., Králíčková 4267, Havlíčkův Brod, 58001, CZ	21.12.2020
362439	Mužátko Jan, U Bažantnice 550/45, Praha 5 - Velká Chuchle, 15900, CZ	COLOSEUM RESTAURANTS s.r.o., Na poříčí 1042/16, Praha 1, Nové Město, 11000, CZ	16.12.2020
362760	Solitea Česká republika, a.s., Drobného 555/49, Brno, Ponava, 60200, CZ	Solitea, a.s., Drobného 555/49, Brno, Ponava, 60200, CZ	17.12.2020
364160	Dr. Max Pharma s.r.o., Na Florenci 2116/15, Praha 1, Nové Město, 11000, CZ	Dr. Max BDC, s.r.o., Na Florenci 2116/15, Praha 1, Nové Město, 11000, CZ	17.12.2020
365236	Mužátko Jan, U Bažantnice 550/45, Praha 5 - Velká Chuchle, 15900, CZ	COLOSEUM RESTAURANTS s.r.o., Na poříčí 1042/16, Praha 1, Nové Město, 11000, CZ	16.12.2020
366641	Dr. Max Pharma s.r.o., Na Florenci 2116/15, Praha 1 - Nové Město, 11000, CZ	Dr. Max BDC, s.r.o., Na Florenci 2116/15, Praha 1, Nové Město, 11000, CZ	17.12.2020
367143	Dr. Max Pharma s.r.o., Na Florenci 2116/15, Praha 1, Nové Město, 11000, CZ	Dr. Max BDC, s.r.o., Na Florenci 2116/15, Praha 1, Nové Město, 11000, CZ	17.12.2020
368793	Solitea Česká republika, a.s., Drobného 555/49, Brno, Ponava, 60200, CZ	Solitea, a.s., Drobného 555/49, Brno, Ponava, 60200, CZ	17.12.2020
373831	Farma 4.0 s.r.o., Dačického 1207/4, Praha 4, Nusle, 14000, CZ	GreenVille Tech s.r.o., Piletická 55/36, Hradec Králové, Piletice, 50003, CZ	17.12.2020
375026	Atotech CZ, a.s., Belgická 5119, Jablonec nad Nisou, Rýnovice, 46605, CZ	Atotech Deutschland GmbH, Erasmusstraße 20, Berlin, DE	22.12.2020
375027	Atotech CZ, a.s., Belgická 5119, Jablonec nad Nisou, Rýnovice, 46605, CZ	Atotech Deutschland GmbH, Erasmusstraße 20, Berlin, DE	22.12.2020
375028	Atotech CZ, a.s., Belgická 5119, Jablonec nad Nisou, Rýnovice, 46605, CZ	Atotech Deutschland GmbH, Erasmusstraße 20, Berlin, DE	22.12.2020
379220	Kutina Petr Ing., CSc., Čerchovská 1745/7, Praha 2, Vinohrady, 12000, CZ	Vydrovka Office Center s.r.o., Sokolovská 192/79, Praha 8, Karlín, 18600, CZ	17.12.2020
381119	Dr. Max Pharma s.r.o., Na Florenci 2116/15, Praha 1, Nové Město, 11000, CZ	Dr. Max BDC, s.r.o., Na Florenci 2116/15, Praha 1, Nové Město, 11000, CZ	17.12.2020
381120	Dr. Max Pharma s.r.o., Na Florenci 2116/15, Praha 1, Nové Město, 11000, CZ	Dr. Max BDC, s.r.o., Na Florenci 2116/15, Praha 1, Nové Město, 11000, CZ	17.12.2020

<b>Číslo zápisu (111)</b>	<b>Dřívější vlastník (770)</b>	<b>Nynější vlastník (730)</b>	<b>S účinností od (580)</b>
381121	Farma 4.0 s.r.o., Dačického 1207/4, Praha 4, Nusle, 14000, CZ	GreenVille Tech s.r.o., Piletická 55/36, Hradec Králové, Piletice, 50003, CZ	17.12.2020
381123	Dr. Max Pharma s.r.o., Na Florenci 2116/15, Praha 1, Nové Město, 11000, CZ	Dr. Max BDC, s.r.o., Na Florenci 2116/15, Praha 1, Nové Město, 11000, CZ	17.12.2020



### Změny v údajích o vlastnících ochranných známek

Kapitola obsahuje ochranné známky, u kterých byla v rejstříku ochranných známek vyznačena změna v údajích o vlastnících ve smyslu ustanovení § 27 odst. 2 a 7 zákona č. 441/2003 Sb.

Číslo zápisu (111)	Vlastník (730)	S účinností od (580)
92664	TESLA Holding a.s., Rubeška 215/1, Praha 9, Vysočany, 19000, CZ	21.12.2020
95005	TESLA Holding a.s., Rubeška 215/1, Praha 9, Vysočany, 19000, CZ	21.12.2020
95006	TESLA Holding a.s., Rubeška 215/1, Praha 9, Vysočany, 19000, CZ	21.12.2020
104425	TESLA Holding a.s., Rubeška 215/1, Praha 9, Vysočany, 19000, CZ	21.12.2020
104426	TESLA Holding a.s., Rubeška 215/1, Praha 9, Vysočany, 19000, CZ	21.12.2020
109151	Viterra Czech s.r.o., Žukovova 1658/27a, Ústí nad Labem, Střekov, 40003, CZ	17.12.2020
109711	Viterra Czech s.r.o., Žukovova 1658/27a, Ústí nad Labem, Střekov, 40003, CZ	17.12.2020
110216A	Viterra Czech s.r.o., Žukovova 1658/27a, Ústí nad Labem, Střekov, 40003, CZ	17.12.2020
110389	Viterra Czech s.r.o., Žukovova 1658/27a, Ústí nad Labem, Střekov, 40003, CZ	17.12.2020
155343	TESLA Holding a.s., Rubeška 215/1, Praha 9, Vysočany, 19000, CZ	21.12.2020
155344	TESLA Holding a.s., Rubeška 215/1, Praha 9, Vysočany, 19000, CZ	21.12.2020
160453	Panavision International L.P., 6101 Variel Avenue, Woodland Hills 91367, CA, US	17.12.2020
160815	Viterra Czech s.r.o., Žukovova 1658/27a, Ústí nad Labem, Střekov, 40003, CZ	17.12.2020
166164	TESLA Holding a.s., Rubeška 215/1, Praha 9, Vysočany, 19000, CZ	21.12.2020
166165	TESLA Holding a.s., Rubeška 215/1, Praha 9, Vysočany, 19000, CZ	21.12.2020
166166	TESLA Holding a.s., Rubeška 215/1, Praha 9, Vysočany, 19000, CZ	21.12.2020
166167	TESLA Holding a.s., Rubeška 215/1, Praha 9, Vysočany, 19000, CZ	21.12.2020
167816	Vienna House Diplomat Prague a.s., Evropská 370/15, Praha 6, Dejvice, 16000, CZ	17.12.2020
168333	Hanon Systems Autopal Services s.r.o., Lužická 984/14, Nový Jičín, 74101, CZ	17.12.2020
170189	Mitsubishi Pencil Company, Limited, 5-23-37, Higashi-Ohi, Shinagawa-ku, Tokyo, JP	18.12.2020
171623	Mitsubishi Pencil Company, Limited, 5-23-37, Higashi-Ohi, Shinagawa-ku, Tokyo, JP	18.12.2020
172400A	Viterra Czech s.r.o., Žukovova 1658/27a, Ústí nad Labem, Střekov, 40003, CZ	17.12.2020
177498	Kabeač Ivo Ing.Arch., Anenská 14/12, Brno, Staré Brno, 60200, CZ	16.12.2020
179861	SG Gaming, Inc., 6601 Bermuda Road, Las Vegas, 89119, NV, US	21.12.2020
200634	Viterra Czech s.r.o., Žukovova 1658/27a, Ústí nad Labem, Střekov, 40003, CZ	17.12.2020
207355	Viterra Czech s.r.o., Žukovova 1658/27a, Ústí nad Labem, Střekov, 40003, CZ	17.12.2020
213336	Viterra Czech s.r.o., Žukovova 1658/27a, Ústí nad Labem, Střekov, 40003, CZ	17.12.2020
213337	Viterra Czech s.r.o., Žukovova 1658/27a, Ústí nad Labem, Střekov, 40003, CZ	17.12.2020
236460	Viterra Czech s.r.o., Žukovova 1658/27a, Ústí nad Labem, Střekov, 40003, CZ	17.12.2020
238343	TESLA Holding a.s., Rubeška 215/1, Praha 9, Vysočany, 19000, CZ	21.12.2020
238345	TESLA Holding a.s., Rubeška 215/1, Praha 9, Vysočany, 19000, CZ	21.12.2020
238346	TESLA Holding a.s., Rubeška 215/1, Praha 9, Vysočany, 19000, CZ	21.12.2020
239715	TONSTAV-SERVICE s.r.o., Okružní 630, České Budějovice, České Budějovice 4, 37001, CZ	16.12.2020
239716	TONSTAV-SERVICE s.r.o., Okružní 630, České Budějovice, České Budějovice 4, 37001, CZ	16.12.2020
239874	Klinika JAGGY, s.r.o., Komárovská 353/5, Brno, Komárov, 61700, CZ	17.12.2020
240720	TYMBARK-MWS Sp. z o.o. sp.k., Tymbark 156, 34-650 Tymbark, PL	17.12.2020
241367	Tequila Sauza, S. de R.L. de C.V., Francisco Javier Sauza 80, Colonia Centro, Tequila, Jalisco, 46400, MX	21.12.2020
242719	TYMBARK-MWS Sp. z o.o. sp.k., Tymbark 156, 34-650 Tymbark, PL	17.12.2020
243192	Hrábková Helena, Loretánská 179/13, Praha 1, Hradčany, 11800, CZ	21.12.2020
244219	Jim Beam Brands Co., 222 W. Merchandise Mart Plaza, Suite 1600, Chicago, 60654, IL, US	21.12.2020
246164	Microton, s.r.o., Nad Stráněmi 4511, Zlín, 76005, CZ	18.12.2020
246671	LKQ CZ s.r.o., Ocelářská 891/16, Praha 9, Vysočany, 19000, CZ	22.12.2020
247610	TYMBARK-MWS Sp. z o.o. sp.k., Tymbark 156, 34-650 Tymbark, PL	17.12.2020
249957	PONREPO s.r.o., Za kostelem 1208/3, Brno, Slatina, 62700, CZ	17.12.2020
250071	TYMBARK-MWS Sp. z o.o. sp.k., Tymbark 156, 34-650 Tymbark, PL	17.12.2020
251348	LKQ CZ s.r.o., Ocelářská 891/16, Praha 9, Vysočany, 19000, CZ	22.12.2020
255274	LKQ CZ s.r.o., Ocelářská 891/16, Praha 9, Vysočany, 19000, CZ	22.12.2020
266607	s Autoleasing, a.s., Budějovická 1912/64b, Praha 4, Krč, 14000, CZ	21.12.2020
274944	LKQ CZ s.r.o., Ocelářská 891/16, Praha 9, Vysočany, 19000, CZ	22.12.2020

Číslo zápisu (111)	Vlastník (730)	S účinností od (580)
276774	Vienna House Diplomat Prague a.s., Evropská 370/15, Praha 6, Dejvice, 16000, CZ	17.12.2020
277689	LKQ CZ s.r.o., Ocelářská 891/16, Praha 9, Vysočany, 19000, CZ	22.12.2020
283509	LKQ CZ s.r.o., Ocelářská 891/16, Praha 9, Vysočany, 19000, CZ	22.12.2020
288118	Viterra Czech s.r.o., Žukovova 1658/27a, Ústí nad Labem, Střekov, 40003, CZ	17.12.2020
288652	Viterra Czech s.r.o., Žukovova 1658/27a, Ústí nad Labem, Střekov, 40003, CZ	17.12.2020
288653	Viterra Czech s.r.o., Žukovova 1658/27a, Ústí nad Labem, Střekov, 40003, CZ	17.12.2020
290320	LKQ CZ s.r.o., Ocelářská 891/16, Praha 9, Vysočany, 19000, CZ	22.12.2020
298863	Vienna House Diplomat Prague a.s., Evropská 370/15, Praha 6, Dejvice, 16000, CZ	17.12.2020
300959	Vienna House Diplomat Prague a.s., Evropská 370/15, Praha 6, Dejvice, 16000, CZ	17.12.2020
303643	TESLA Holding a.s., Rubeška 215/1, Praha 9, Vysočany, 19000, CZ	21.12.2020
306151	LKQ CZ s.r.o., Ocelářská 891/16, Praha 9, Vysočany, 19000, CZ	22.12.2020
306777	TESLA Holding a.s., Rubeška 215/1, Praha 9, Vysočany, 19000, CZ	21.12.2020
306949	TESLA Holding a.s., Rubeška 215/1, Praha 9, Vysočany, 19000, CZ	21.12.2020
310233	LKQ CZ s.r.o., Ocelářská 891/16, Praha 9, Vysočany, 19000, CZ	22.12.2020
310234	LKQ CZ s.r.o., Ocelářská 891/16, Praha 9, Vysočany, 19000, CZ	22.12.2020
310235	LKQ CZ s.r.o., Ocelářská 891/16, Praha 9, Vysočany, 19000, CZ	22.12.2020
315734	LKQ CZ s.r.o., Ocelářská 891/16, Praha 9, Vysočany, 19000, CZ	22.12.2020
318267	Krejčí Jakub, Loretánská 179/13, Praha 1, Hradčany, 11800, CZ	21.12.2020
318375	PÍCHA Safety, s.r.o., Černokostelecká 1168/90, Praha 10, Strašnice, 10000, CZ	16.12.2020
318631	Ryvola Václav PhDr., Průhoněk 1399/16, Praha 5, Stodůlky, 15500, CZ	21.12.2020
318648	TYMBARK-MWS Sp. z o.o. sp.k., Tymbark 156, 34-650 Tymbark, PL	17.12.2020
318836	PÍCHA Safety, s.r.o., Černokostelecká 1168/90, Praha 10, Strašnice, 10000, CZ	17.12.2020
319217	DREAMS, spol. s r.o., Švestková 78, Sokoleč, 29001, CZ	18.12.2020
320218	FOR BABY, spol. s r.o., Michelská 18/12a, Praha 4, Michle, 14000, CZ	21.12.2020
321284	LKQ CZ s.r.o., Ocelářská 891/16, Praha 9, Vysočany, 19000, CZ	22.12.2020
322193	LKQ CZ s.r.o., Ocelářská 891/16, Praha 9, Vysočany, 19000, CZ	22.12.2020
322386	Little Rock Star, s.r.o., Francouzská 852/11, Praha 2, Vinohrady, 12000, CZ	21.12.2020
322834	FOR BABY, spol. s r.o., Michelská 18/12a, Praha 4, Michle, 14000, CZ	21.12.2020
325217	LKQ CZ s.r.o., Ocelářská 891/16, Praha 9, Vysočany, 19000, CZ	22.12.2020
327438	BLUE 88, a.s., Revoluční 1403/28, Praha 1, Nové Město, 11000, CZ	21.12.2020
327532	BLUE 88, a.s., Revoluční 1403/28, Praha 1, Nové Město, 11000, CZ	21.12.2020
328311	SPOKE, s.r.o., Americká 124, Třemošná, 33011, CZ	17.12.2020
328467	LKQ CZ s.r.o., Ocelářská 891/16, Praha 9, Vysočany, 19000, CZ	22.12.2020
328916	LKQ CZ s.r.o., Ocelářská 891/16, Praha 9, Vysočany, 19000, CZ	22.12.2020
328917	LKQ CZ s.r.o., Ocelářská 891/16, Praha 9, Vysočany, 19000, CZ	22.12.2020
329701	BLUE 88, a.s., Revoluční 1403/28, Praha 1, Nové Město, 11000, CZ	21.12.2020
331131	Vienna House Diplomat Prague a.s., Evropská 370/15, Praha 6, Dejvice, 16000, CZ	17.12.2020
332648	Durdák Otto Ing., Dlouhá 888, Slavičín, 76321, CZ	17.12.2020
333624	HEALTH LINK s.r.o., Holická 1173/49a, Olomouc, Hodolany, 77900, CZ	21.12.2020
335110	LKQ CZ s.r.o., Ocelářská 891/16, Praha 9, Vysočany, 19000, CZ	22.12.2020
339190	LKQ CZ s.r.o., Ocelářská 891/16, Praha 9, Vysočany, 19000, CZ	22.12.2020
344995	LKQ CZ s.r.o., Ocelářská 891/16, Praha 9, Vysočany, 19000, CZ	22.12.2020
344996	LKQ CZ s.r.o., Ocelářská 891/16, Praha 9, Vysočany, 19000, CZ	22.12.2020
349883	ITMS plast s.r.o., Příkop 843/4, Brno, Zábřovice, 60200, CZ	17.12.2020
351353	LKQ CZ s.r.o., Ocelářská 891/16, Praha 9, Vysočany, 19000, CZ	22.12.2020
352158	SEČTENO s.r.o., Zubatého 295/5, Praha 5, Smíchov, 15000, CZ	17.12.2020
352988	SPORTOVNÍ KLUB SLAVIA PRAHA, spolek, Vladivostocká 1460/10, Praha 10, Vršovice, 10000, CZ	21.12.2020
352989	SPORTOVNÍ KLUB SLAVIA PRAHA, spolek, Vladivostocká 1460/10, Praha 10, Vršovice, 10000, CZ	21.12.2020
352990	SPORTOVNÍ KLUB SLAVIA PRAHA, spolek, Vladivostocká 1460/10, Praha 10, Vršovice, 10000, CZ	21.12.2020
357224	Shubik Markéta Mgr., patentový zástupce, Starostřešovicická 19/19, Praha 6, Střešovice, 16200, CZ	21.12.2020
358854	LKQ CZ s.r.o., Ocelářská 891/16, Praha 9, Vysočany, 19000, CZ	22.12.2020
362371	Viterra Czech s.r.o., Žukovova 1658/27a, Ústí nad Labem, Střekov, 40003, CZ	17.12.2020
362372	Viterra Czech s.r.o., Žukovova 1658/27a, Ústí nad Labem, Střekov, 40003, CZ	17.12.2020
362390	TESLA Holding a.s., Rubeška 215/1, Praha 9, Vysočany, 19000, CZ	21.12.2020

Číslo zápisu (111)	Vlastník (730)	S účinností od (580)
362587	Dvořák Václav Ing., Horská 2999/39, Brno, Žabovřesky, 61600, CZ	21.12.2020
362647	Viterra Czech s.r.o., Žukovova 1658/27a, Ústí nad Labem, Střekov, 40003, CZ	17.12.2020
362734	LKQ CZ s.r.o., Ocelářská 891/16, Praha 9, Vysočany, 19000, CZ	22.12.2020
363230	Viterra Czech s.r.o., Žukovova 1658/27a, Ústí nad Labem, Střekov, 40003, CZ	17.12.2020
364131	LKQ CZ s.r.o., Ocelářská 891/16, Praha 9, Vysočany, 19000, CZ	22.12.2020
367735	LKQ CZ s.r.o., Ocelářská 891/16, Praha 9, Vysočany, 19000, CZ	22.12.2020
369544	LKQ CZ s.r.o., Ocelářská 891/16, Praha 9, Vysočany, 19000, CZ	22.12.2020
371339	Viterra Czech s.r.o., Žukovova 1658/27a, Ústí nad Labem, Střekov, 40003, CZ	17.12.2020
371466	Viterra Czech s.r.o., Žukovova 1658/27a, Ústí nad Labem, Střekov, 40003, CZ	17.12.2020
371467	Viterra Czech s.r.o., Žukovova 1658/27a, Ústí nad Labem, Střekov, 40003, CZ	17.12.2020
377802	PRODOMIA Group, a.s., Papírnická 2809/10, Plzeň, Východní Předměstí, 32600, CZ	17.12.2020
378275	Viterra Czech s.r.o., Žukovova 1658/27a, Ústí nad Labem, Střekov, 40003, CZ	17.12.2020
380608	TESLA Holding a.s., Rubeška 215/1, Praha 9, Vysočany, 19000, CZ	21.12.2020
381138	Viterra Czech s.r.o., Žukovova 1658/27a, Ústí nad Labem, Střekov, 40003, CZ	17.12.2020
381139	Viterra Czech s.r.o., Žukovova 1658/27a, Ústí nad Labem, Střekov, 40003, CZ	17.12.2020
382950	SB Enterprise s.r.o., Těšínská 2672/42, Opava, Předměstí, 74601, CZ	21.12.2020

### Ostatní rozhodné údaje a úřední opravy

Kapitola zahrnuje zejména přetřídění seznamu výrobků a služeb v návaznosti na mezinárodní zápis, opravu chyb ve formulaci, přepisů a zjevných nesprávností za účelem uvedení do souladu se skutečností. V této kapitole jsou zveřejňovány jen takové údaje, které nemohou být zveřejněny spolu se zveřejněním přihlášky nebo se zápisem ochranné známky. Dále kapitola obsahuje důležitá úřední sdělení.

(97) **EP 2141782**

Udělení evropského patentu č. 2141782 ze dne 30.09.2020 bylo zrušeno a řízení bylo přerušeno.

---

(97) **EP 2464623**

Udělení evropského patentu č. 2464623 ze dne 4.11.2020 bylo Evropským patentovým úřadem zrušeno.

---

(97) **EP 2558815**

Udělení evropského patentu č. 2558815 ze dne 23.9.2020 bylo zrušeno a řízení bylo přerušeno.

---

(97) **EP 2609534**

Udělení evropského patentu č. 2609534 ze dne 23.10.2019 bylo zrušeno a řízení bylo přerušeno.

---

(97) **EP 3552158**

Udělení evropského patentu č. 3552158 ze dne 4.11.2020 bylo zrušeno a řízení bylo přerušeno.

---