

Číselné INID kódy pro označování bibliografických dat technických řešení

INID Codes for the identification of bibliographic data of technical solutions

(Standard WIPO ST. 9 a ST. 80)

(11)	číslo patentu/zápisu/osvědčení	(11)	Number of the patent/registration/certification
(15)	datum zápisu průmyslového vzoru	(15)	Industrial design registration date
(21)	číslo přihlášky/žádosti	(21)	.Application number
(22)	datum podání přihlášky/žádosti	(22)	Date of application filling
(23)	údaje o výstavní prioritě	(23)	Exhibition priority data
(28)	počet průmyslových vzorů	(28)	Number of industrial designs included in the application
(31)	číslo prioritní přihlášky	(31)	Number of priority application
(32)	datum podání prioritní přihlášky	(32)	Filling date of priority application
(33)	země priority	(33)	Priority country
(40)	datum zveřejnění přihlášky vynálezu	(40)	Date of publication of patent application
(45)	datum zveřejnění zapsaného průmyslového vzoru	(45)	Publication date of the registered industrial design
(47)	datum zveřejnění udělení patentu a zápisu užitého vzoru, datum zápisu užitého vzoru, datum oznámení udělení evropského patentu v Evropském patentovém věstníku	(47)	Publication date of patent granting and publication date of utility model registration, registration date of utility model, publication date of European patent granting in the European patent bulletin
(51)	mezinárodní patentové třídění/Locamské třídění průmyslových vzorů	(51)	International Patent Classification/ Locarno Classification for Industrial Designs
(54)	Název	(54)	Title
(55)	vyobrazení průmyslového vzoru	(55)	Reproduction of the industrial design
(57)	Anotace	(57)	Abstract
(68)	číslo základního patentu	(68)	Number of the basic patent
(71)	označení přihlašovatele/žadatele	(71)	Applicant
(72)	označení původce	(72)	Inventor
(73)	označení majitele/vlastníka	(73)	Owner
(74)	označení zástupce	(74)	Attorney's name and address
(86)	číslo mezinárodní přihlášky	(86)	International application number
(87)	číslo mezinárodního zveřejnění	(87)	International publication number
(92)	datum a číslo první registrace přípravku pro Českou republiku	(92)	Date and number(s) of the first authorization to market the product in the CZ
(93)	datum, číslo a země první registrace přípravku v rámci Společenství	(93)	Date, number(s) and country of the first authorization to market the product in the EEC
(94)	doba platnosti osvědčení	(94)	Term of certification validity
(95)	označení a typ přípravku	(95)	Name of the product and product type
(96)	datum podání a číslo evropské patentové přihlášky	(96)	European patent application filling date and number
(97)	datum zveřejnění a číslo zveřejnění evropské patentové přihlášky v Evropském patentovém věstníku	(97)	European patent application publication date and publication number in the European patent bulletin

Číselné INID kódy pro označování bibliografických dat ochranných známek

INID codes and minimum required for the identification of bibliographic data relating to marks

(Standard WIPO ST.60)

(111)	Číslo zápisu ochranné známky (registrace)	(111)	Number of registration
(151)	Datum zápisu ochranné známky	(151)	Date of the registration
(210)	Číslo přihlášky ochranné známky (spisu)	(210)	Number of the application
(220)	Datum podání přihlášky	(220)	Date of filing of the application
(320)	Datum vzniku práva přednosti	(320)	Date of the first application
(442)	Datum zveřejnění přihlášky po průzkumu	(442)	Date of the publication of the examined application
(450)	Datum zveřejnění zápisu ochranné známky ve Věstníku	(450)	Date of publication of the registration
(510)	Seznam výrobků a služeb	(510)	List of goods and/or services
(511)	Číslo třídy výrobků a služeb	(511)	Number of the class of goods and/or services
(526)	Omezení rozsahu ochrany o prvek	(526)	Disclaimer
(540)	Znění nebo vyobrazení ochranné známky	(540)	Reproduction of the mark
(551)	Kolektivní ochranná známka	(551)	Collective mark
(554)	Prostorová ochranná známka	(554)	Three-dimensional mark
(558)	Ochranná známka tvořená pouze barvou nebo kombinací barev	(558)	Mark consisting exclusively of one or several colours
(580)	Datum zápisu jakékoliv transakce v souvislosti s přihláškou nebo zápisem ochranné známky do rejstříku, např. změna majitele, změna jména nebo adresy, vzdání se práv k ochranné známce atd. (účinnost)	(580)	Date of recording of any kind of transaction in respect of applications or registrations (e.g. change in ownership, change in name or address, renunciation, termination of protection)
(591)	Údaje o barevnosti ochranné známky	(591)	Information concerning colour claimed
(730)	Přihlašovatel/vlastník ochranné známky	(730)	The applicant or the holder of the mark
(740)	Zástupce	(740)	Name and address of the representative
(770)	Jméno a adresa dřívějšího přihlašovatele nebo vlastníka (v případě změny vlastnictví)	(770)	Name and address of the previous applicant or holder (in case of change in ownership)
(791)	Jméno a adresa nabyvatele licence	(791)	Name and address of the licensee
(793)	Podmínky a omezení licence	(793)	Indication of conditions and/or restrictions under the license
(800)	Mezinárodní zápis ochranné známky	(800)	International registration

Kódy pro kódování záhlaví oznámení publikovaných ve Věstníku

(Standard WIPO ST. 17)

BB9A	zveřejněné přihlášky vynálezů	MK1K	zánik užitého vzoru uplynutím doby platnosti
FG1K	zapsané užité vzory	MK4A	zánik patentů uplynutím doby platnosti
FG4A	udělené patenty	MK4F	zánik autorských osvědčení uplynutím doby platnosti
FG4Q	zapsané průmyslové vzory	MK4Q	zánik průmyslového vzoru uplynutím doby ochrany
LD3K	částečný výmaz užitého vzoru	MM4A	zánik patentů pro nezaplacení ročních poplatků
LD4Q	částečný výmaz průmyslového vzoru	MM4F	zánik autorských osvědčení pro nezaplacení ročních poplatků
MA4A	zánik patentů vzdáním se	ND1K	prodloužení platnosti užitého vzoru
MA4F	zánik autorských osvědčení vzdáním se	ND4Q	obnova doby ochrany průmyslového vzoru
MC3K	výmaz užitého vzoru	PA4A	změna autorského osvědčení na patent
MC4A	zrušení patentu	PC9A	změna dispozičního práva k vynálezu
MC4F	zrušení autorského osvědčení	PD1K	převod práv a ostatní změny majitelů užitého vzoru
MC4Q	výmaz průmyslového vzoru	PD4A	převod práv a ostatní změny majitelů patentů
MH1K	zánik užitého vzoru vzdáním se	PD4Q	převod práv a ostatní změny vlastníků průmyslových vzorů
MH4A	částečné zrušení patentu	QA9A	nabídka licence
MH4F	částečné zrušení autorského osvědčení	SB4A	zapsané patenty do rejstříku po odtajnění
MH4Q	zánik průmyslového vzoru vzdáním se	SB4F	zapsaná autorská osvědčení do rejstříku po odtajnění

Opravy Změny Různé

Opravy u přihlášek vynálezů s žádostí o udělení patentu

HA9A	jmenování vynálezce		
HB9A	oprava jmen	HG9A	oprava chyb v třídění
HC9A	změna jmen	HH9A	oprava nebo změna všeobecně
HD9A	oprava adres	HK9A	tiskové chyby v úředních věstnících
HE9A	změna adres		
HF9A	oprava dat		

Opravy ochranných dokumentů

Patenty	autorská osvědčení	užité vzory	průmyslové vzory	
TA4A	TA4F	TA1K	TA4Q	jmenování vynálezce
TB4A	TB4F	TB1K	TB4Q	oprava jmen
TC4A	TC4F	TC1K	TC4Q	změna jmen
TD4A	TD4F	TD1K	TD4Q	oprava adres
TE4A	TE4F	TE1K	TE4Q	změna adres
TF4A	TF4F	TF1K	TF4Q	oprava dat
TG4A	TG4F	TG1K	TG4Q	oprava chyb v třídění
TH4A	TH4F	TH1K	TH4Q	oprava nebo změna všeobecně
TK9A	TK9F	TK1K	TK4Q	tiskové chyby v úřed. věstnících

Kódy pro označování zemí a mezinárodních organizací použité ve věstníku

AT	Rakousko
CH	Švýcarsko
CY	Kypr
CZ	Česká republika
DE	Spolková republika Německo
ES	Španělsko
FR	Francie
GB	Velká Británie
HU	Maďarsko
IE	Irsko
IL	Izrael
JP	Japonsko
MU	Mauricius
NL	Nizozemsko
PL	Polsko
RO	Rumunsko
SG	Singapur
SK	Slovensko
TH	Thajsko
US	Spojené státy americké

Kódy pro označování států USA použité ve věstníku

CA	California
MA	Massachusetts
MI	Michigan
MN	Minnesota
NC	North Carolina
NY	New York
OR	Oregon
TX	Texas

BB9A

Zveřejněné přihlášky vynálezů - přehled podle čísel přihlášek

Dále uvedené přihlášky vynálezů byly zveřejněny dnem, uvedeným ve Věstníku podle zákona č. 527/1990 Sb., o vynálezech a zlepšovacích návrzích, ve znění pozdějších předpisů, a jsou k dispozici v patentové knihovně Úřadu průmyslového vlastnictví, Antonína Čermáka 2a, 160 68, Praha 6.

(21)	(51)	(2006.01)	(21)	(51)	(2006.01)
2019-360	C 08 B 37/08		2019-650	A 23 N 5/03	
2019-362	A 23 L 2/02		2019-696	F 41 A 5/10	
2019-369	G 02 B 6/44		2020-229	A 61 B 8/00	
2019-371	D 03 D 51/12		2020-247	E 01 D 11/02	
2019-372	D 03 D 51/02		2020-343	B 23 K 26/00	
2019-373	D 03 D 49/18		2020-573	E 21 B 43/1185	

Zveřejněné přihlášky vynálezů - řazené podle MPT

- (51) **A23L 2/02** (2006.01)
A23L 2/52 (2006.01)
(21) **2019-362**
(71) Bouša Martin Ing., Hradištko, CZ
(72) Bouša Martin Ing., Hradištko, CZ
(54) **Fermentovaný nealkoholický ovocný nápoj charakteristický výjimečnou chutí**
(22) 11.06.2019
(57) Fermentovaný ovocný nápoj obsahuje 2 až 20 % hmotn. ovocné šťávy, 2 až 10 % hmotn. sacharózy, 0,01 až 2 % hmotn. vlákniny a zbytek tvoří voda. Nápoj je fermentován kvasinkami při pH 1,5, až 7.

- (51) **A23N 5/03** (2006.01)
(21) **2019-650**
(71) Farnet a.s., Česká Skalice, Malá Skalice, CZ
Česká zemědělská univerzita v Praze, Praha 6, Suchbátka, CZ
(72) Herák David prof. Ing., Ph.D., Kladno, Kročehlavky, CZ
Hrabě Petr Ing., Ph.D., Vlachovo Březí, CZ
Sedláček Luboš Ing., Ph.D., Praha 4, Krč, CZ
Mizera Čestmír Ing., Ph.D., Újezd pod Troskami, CZ
Kaválek Michal Ing., Ph.D., Dolany, CZ
(54) **Řezačka kokosových ořechů**
(22) 21.10.2019
(57) Řezačka kokosových ořechů, zejména strojní řezačka kokosových ořechů, obsahuje nejméně jeden dělicí kotouč (1), který vstupuje do vodicího profilu (2) k vedení kokosových ořechů.
(74) Ing. Milan Škoda, Nahořanská 308, Nové Město nad Metují, Krčín, 54901

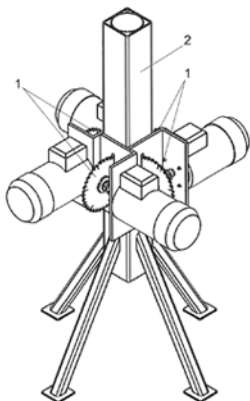

- (51) **A61B 8/00** (2006.01)
A61N 7/00 (2006.01)
(21) **2020-229**
(71) České vysoké učení technické v Praze, Praha 6, Dejvice, CZ

- (72) Průcha Jaroslav doc. PhDr. Ing., CSc., Ph.D., Blovice, Hradištko, CZ
(54) **Multiměničový rotační aplikátor terapeutického ultrazvuku**
(22) 21.04.2020
(57) Předmětem technického řešení je multiměničový rotační aplikátor terapeutického ultrazvuku zahrnující motor (4) a vzájemně spojenou spodní část (1) a horní část (2) těla. Na horní části (2) těla je uspořádán zvýšený kryt (10) a kryt (3) motoru. Ve spodní části (1) je na ložiscích (17) uložen karusel (5) otočný kolem otočné osy (11) karuselu a opatřený alespoň jednou komorou (6). V každé komoře (6) je uspořádán piezoelektrický měnič (7) elektrického budicího signálu na ultrazvukové vlnění opatřený elektrickým přívodem (20). Mezi piezoelektrickým měničem (7) a stěnou komory (6) je uloženo těsnění (18) a piezoelektrický měnič (7) je kryt zátkou (13). Karusel (5) je na okraji opatřen zarážkou (26) a dále druhým ozubeným převodem (9), který je v záběru s prvním ozubeným převodem (8), který je dále v záběru s ozubeným pastorkem (23) uspořádaným na hřídeli (14) motoru (4). Zarážka (26) je odnímatelně propojitelná s koncovým spínačem (24) umístěným neotočně vůči spodní části (1) těla.
(74) INPARTNERS GROUP, Ing. Dušan Kendereški, Tuřanka 1519/115a, Brno, Slatina, 62700

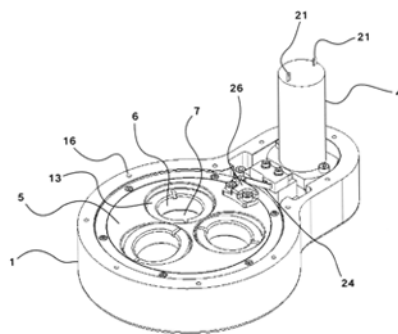

- (51) **B23K 26/00** (2014.01)
B23K 26/53 (2014.01)
B28D 5/00 (2006.01)
H01L 21/78 (2006.01)
H01L 29/16 (2006.01)
(21) **2020-343**
(71) DISCO CORPORATION, Tokyo, 143-8580, JP
(72) Yamamoto Ryohei, Tokyo, 143-8580, JP
Torii Shuichi, Tokyo, 143-8580, JP
(54) **Způsob výroby SiC waferu a přístroj pro výrobu SiC waferu**
(22) 12.06.2020
(57) Způsob výroby SiC waferu zahrnuje ověřovací krok aplikování testovacího laserového paprsku na SiC ingot v předurčené oblasti za podmínek, při kterých je ohniskový bod testovacího laserového paprsku nastaven uvnitř SiC ingotu v předurčené hloubce od koncového povrchu SiC ingotu. Testovací laserový paprsek má přenosovou vlnovou délku na SiC, čímž

vytváří testovací oddělovací vrstvu uvnitř SiC ingotu v předurčené hloubce. Testovací oddělovací vrstva má testovací modifikovanou část, ve které je SiC rozkládán na Si a C, a testovací praskliny procházející z testovací modifikované části podél roviny c v SiC ingotu, ve kterém je ověřováno, zda testovací praskliny byly nebo nebyly správně vytvořeny. V tomto ověřovacím kroku je měněn výkon testovacího laserového paprsku pro nastavování správného výkonu, při kterém jsou testovací praskliny správně vytvářeny. Vynález dále zahrnuje zařízení pro provádění uvedeného způsobu.

- (74) Všecka Zelený Švorčík a partneři, advokátní a patentová kancelář, JUDr. Michal Havlík, Hálkova 1406/2, Praha 2, Nové Město, 12000

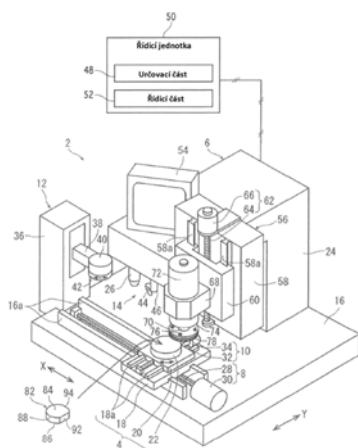

- (51) **C08B 37/08** (2006.01)
C07K 14/75 (2006.01)
A61K 47/36 (2006.01)
A61K 47/02 (2006.01)
A61K 47/12 (2006.01)
A61K 31/728 (2006.01)
A61L 15/28 (2006.01)

(21) **2019-360**

- (71) Contipro a.s., Dolní Dobruč, CZ
(72) Pravda Martin PharmDr., Ph.D., Sruby, CZ
Kovářová Lenka Ing., Frýdek-Místek, Frýdek, CZ
Ščigalková Ivana Mgr., Olomouc, Neředín, CZ
Bystroňová Julie Ing., Karviná, Nové Město, CZ
Toropitsyn Evgeniy Ing., Praha 10, Míchle, CZ
Velebný Vladimír doc. RNDr., CSc., Žamberk, CZ
(54) **Sada pro přípravu hydrogelu na bázi hydroxyfenylového derivátu hyaluronanu, způsob přípravy hydrogelu a jeho použití**

(22) 10.06.2019

(57) Sada pro přípravu hydrogelu, který zahrnuje dva oddělené roztoky A a B, z nichž roztok A obsahuje enzym křenuvou peroxidázu a roztok B obsahuje peroxid vodíku, přičemž alespoň jeden roztok A nebo B obsahuje vápenaté ionty ve formě farmaceuticky přijatelné soli a dále roztok A a/nebo B obsahuje hydroxyfenylový derivát hyaluronanu obecného vzorce I, kde n je v rozmezí 2 až 7500 a kde R je OH nebo substituent $\text{NHR}_2\text{CONHR}_1\text{ArOH}$ obecného vzorce II, kde Ar je fenylen a R_1 ethylen, nebo Ar je indolyden a R_1 je ethylen, nebo Ar je hydroxyfenylen a R_1 je karboxyethylen, a R_2 je alkylen o počtu uhlíků 3 až 7.

Vynález se dále týká hydrogelu na bázi hydroxyfenylového derivátu hyaluronanu a způsobu jeho přípravy a jeho použití.

- (74) Kania, Sedlák, Smola, s.r.o., Mgr. Martina Dvořáková, Mendlovo náměstí 907/1a, Brno, Staré Brno, 60300

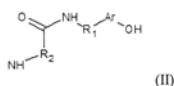
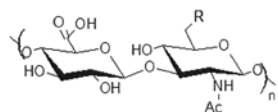

- (51) **D03D 49/18** (2006.01)
D03D 49/12 (2006.01)

(21) **2019-373**

- (71) VÚTS, a.s., Liberec, Liberec XI-Růžodol I, CZ
(72) Karel Petr Ing., Ph.D., Liberec, Liberec XI-Růžodol I, CZ
Žák Josef Ing., Ph.D., Liberec, Liberec XII-Staré Pavlovice, CZ
Bílkovský Aleš Ing., Ph.D., Liberec, Liberec V-Kristiánov, CZ

(54) **Zařízení pro snímání napětí osnovních nití na tkacím stroji**

(22) 13.06.2019

(57) U zařízení pro snímání napětí osnovních nití v osnově na tkacím stroji je do dráhy osnovních nití vložena snímací hrazda (5) rozprostírající se přes celou šířku osnovy, která je pevně uložena alespoň na třech tenzometrických snímačích (6), které jsou rozloženy po celé délce snímací hrazdy (5).

- (74) Ing. Dobroslav Musil, patentová kancelář, Ing. Dobroslav Musil, Zábřdovická 801/11, Brno, Zábřdovice, 61500

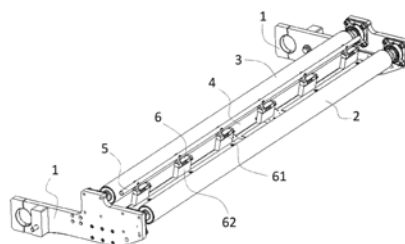

- (51) **D03D 51/02** (2006.01)

(21) **2019-372**

- (71) VÚTS, a.s., Liberec, Liberec XI-Růžodol I, CZ
(72) Karel Petr Ing., Ph.D., Liberec, Liberec XI-Růžodol I, CZ
Kučera Luděk Ing., Liberec, Liberec IV-Perštýn, CZ
Žák Josef Ing., Ph.D., Liberec, Liberec XII-Staré Pavlovice, CZ
Bláha Miroslav Ing., Liberec, Liberec XXII-Horní Suchá, CZ

(54) **Tryskový tkací stroj pro výrobu perlinkových tkanin**

(22) 13.06.2019

(57) Tryskový tkací stroj obsahuje přírazný mechanismus (1) a prošlupný mechanismus (2). Přírazný mechanismus (1) obsahuje tkací paprsek (11), uložený na trámci (121) bidlenu (12), a bidlen (12), který je uložen na rámu (3) tkacího stroje pomocí alespoň dvou pružných členů (122) systému rekuperace energie přírazného mechanismu (1) uspořádaných ve dvou rovinných plochách, mezi nimiž je rozestup ve směru pohybu trámce (121) bidlenu (12) mezi jeho prohozní polohou a příraznou polohou. Příraznému mechanismu (1) je přiřazen samostatný pohon řízený v režimu elektronické vačky a prošlupnému mechanismu (2) je přiřazen samostatný pohon řízený v režimu elektronické vačky, přičemž prošlupnému mechanismu (2) jsou přiřazeny rekuperační členy (6) systému rekuperace energie prošlupného mechanismu (2).

- (74) Ing. Dobroslav Musil, patentová kancelář, Ing. Dobroslav Musil, Zábřdovická 801/11, Brno, Zábřdovice, 61500

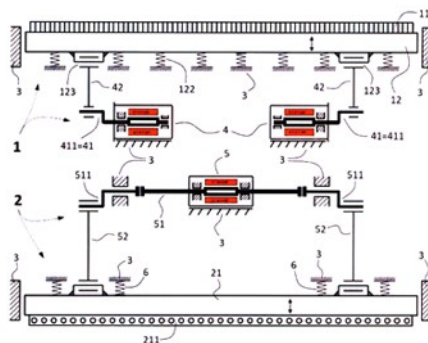

- (51) **D03D 51/12** (2006.01)
D03D 51/14 (2006.01)
D03D 51/16 (2006.01)

(21) **2019-371**

- (71) VÚTS, a.s., Liberec, Liberec XI-Růžodol I, CZ
(72) Karel Petr Ing., Ph.D., Liberec, Liberec XI-Růžodol I, CZ

Marek Ondřej Ing., Ph.D., Liberec, Liberec XIII-Nové Pavlovice, CZ

(54) **Způsob řízení zdvihových funkcí hlavních mechanismů tkacího stroje**
(22) 13.06.2019

(57) Při řízení zdvihových funkcí hlavních mechanismů tkacího stroje, z nichž každému z těchto mechanismů je přiřazen samostatný pohon řízený v režimu elektronické vačky se v závislosti na pracovní frekvenci (n) tkacího stroje mění nerovnoměrnost rotace pohonu přírazného mechanismu a nerovnoměrnost rotace pohonu prošlupního mechanismu. Hodnota dynamického parametru zvoleného ze skupiny dynamických parametrů: kvadratický průměr průběhu hnacího momentu, kvadratický průměr výkonu, maximální hodnota hnacího momentu, maximální hodnota výkonu, střední hodnota hnacího momentu, střední hodnota výkonu, zatížení členů transformačních mechanismů, nebo životnost ložisek zatížených transformačními silami, a vypočítaná na intervalu jedné periody se udržuje konstantní.

(74) Ing. Dobroslav Musil, patentová kancelář, Ing. Dobroslav Musil, Zábřdovická 801/11, Brno, Zábřdovice, 61500

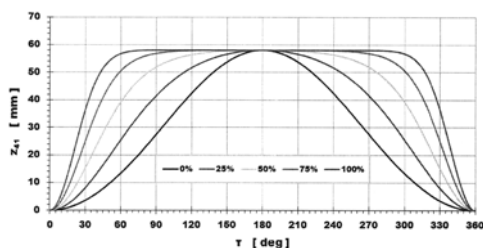

(51) **E01D 11/02** (2006.01)
E01D 22/00 (2006.01)
E01D 101/32 (2006.01)

(21) **2020-247**

(71) Vysoké učení technické v Brně, Brno, Veverí, CZ
(72) Klusáček Ladislav doc. Ing., CSc., Ochoz u Brna, CZ
Koláček Jan Ing., Ph.D., Brno, Bystrc, CZ
Nečas Radim Ing., Ph.D., Bílovice nad Svitavou, CZ
Strnad Jiří Ing., Ph.D., Brno, Staré Brno, CZ

(54) **Zesílení visutého pásu externím předpětím**

(22) 04.05.2020

(57) Zesílení visutého pásu (1) mostní konstrukce externím předpětím tvořené dvojicí svazků (4) předpínacích lan, o které se prostřednictvím dvou řad vzpěr opírá mostní konstrukce, spočívá v tom, že svazky (4) lan jsou před svými konci překříženy v hmotě letmo vybetonované desky (6), přičemž z desky (6) vystupující konce lan (5) jsou ukotveny v betonových vyzdívaných přízdívkách (7) vytvořených na bocích původních opěr (2) mostu.

(74) Ing. Libor Markes, patentový zástupce, Grohova 145/54, Brno, Veverí, 60200

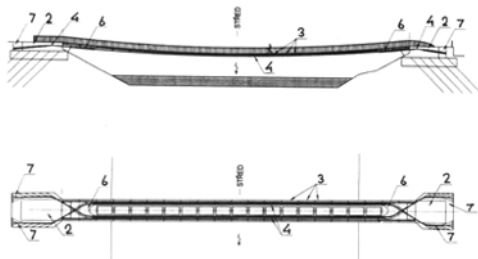

(51) **E21B 43/1185** (2006.01)
F42B 3/18 (2006.01)

(21) **2020-573**

(71) DynaEnergetics Europe GMBH, Troisdorf, DE
(72) Shahinpour Arash, Troisdorf, DE
Zemla Andreas Robert, Much, DE
Eitschberger Christian, Munich, DE

(54) **Tekutinou deaktivovaná rozbuška a způsob použití**

(22) 03.02.2019

(57) Rozbuška pro použití se sestavami perforátorů obsahuje plášť (20), který obsahuje hlavní výbušnou nálož (28). Plášť (20) může obsahovat jeden nebo

více otvorů (21). Těleso (30) výbuštiny, která nepředstavuje nebezpečí hromadného výbuchu, je umístěno v plášti (20) a přiléhá k hlavní výbušné náloži (28), přičemž těleso (30) výbuštiny obsahuje jeden nebo více kanálků (36), které skrz ně vedou. Rozbuška obsahuje zátku (50), která přiléhá k tělesu (30) výbuštiny, a desku (40) plošných spojů, která přiléhá k zátce (50) pro umožnění elektrického spojení s rozbuškou. Zátka (50) může obsahovat podlouhlý otvor (151), který skrz ni prochází. Kanálky (36) tělesa (30) výbuštiny jsou v kombinaci s alespoň jedním z otvorů (21) pláště nebo podlouhlých otvorů (151) zátky (50) konfigurovány pro zavedení tekutin, jako jsou tekutiny přítomné ve vrtu, do tělesa výbuštiny, za účelem deaktivace rozbušky.

(74) KANIA, SEDLÁK, SMOLA, s.r.o., Mendlovo náměstí 907/1a, Brno, Staré Brno, 60300

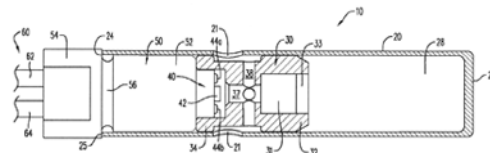

(51) **F41A 5/10** (2006.01)

F41A 5/12 (2006.01)

F41A 21/12 (2006.01)

F41A 3/12 (2006.01)

F41A 3/26 (2006.01)

F41A 3/30 (2006.01)

(21) **2019-696**

(71) Česká zbrojovka a.s., Uherský Brod, CZ

(72) Petera Lukáš Ing., Nové Město nad Metují, CZ

Marek René Ing., Ph.D., Praha 8, Libeň, CZ

Šimek Vladimír Ing., Uherský Brod, CZ

(54) **Sestava automatiky střelné zbraně**

(22) 12.11.2019

(57) Sestava automatiky střelné zbraně zahrnuje hlavěň (2) s nábojovou kluznou komorou (1) uspořádanou suvně mezi přední a zadní úvratí. Pohyb kluzné komory (1) je vymezen alespoň jedním prvním dorazem (3) na kluzné komoře (1) a korespondujícím alespoň jedním druhým dorazem (4) spojeným s hlavní (2). Mezi prvním dorazem (3) a druhým dorazem (4) je vůle (A). V zadní části kluzné komory (1) je uzamykatelně připojen závorník (5), na jehož konci je suvně uložen nosič (6) závorníku (5). Nosič (6) závorníku (5) je vratnou pružinou (7) tlačěn směrem k hlavní (2). Závorník (5) je opatřen odemykacím mechanismem pro zpožděné odpojení závorníku (5) od kluzné komory (1).

(74) Rott, Růžička & Guttman a spol., Vyskočilova 1566, Praha 4, Michle, 14000

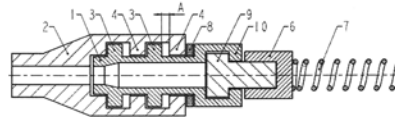

(51) **G02B 6/44** (2006.01)

G02B 6/38 (2006.01)

G02B 6/00 (2006.01)

G02B 6/46 (2006.01)

H01B 7/17 (2006.01)

(21) **2019-369**

(71) gw.b.cz s.r.o., Ostrava, Petřkovice, CZ

(72) Najman Michal ing., Ostrava, Petřkovice, CZ

(54) **Kabelový chránič optického kabelu pro uložení do trubek malého průměru, nosný systém a způsob jeho uložení**

(22) 13.06.2019

(57) Kabelový chránič (20) obsahuje pevný vnější chránič (4) ve tvaru trubky, který sestává z oddělených segmentů (4.1). Vnitřním průměrem (4.3) segmentů (4.1) je vedena alespoň jedna vnitřní pružná trubička (5), ve které je veden optický kabel (1). Segmenty (4.1) kryjí vnitřní pružnou trubičku (5) a optický kabel (1) na rovných úsecích (2.5) trubek (2), zatímco v ohybech (2.4) trubek (2) kryje optický kabel (1) vnitřní pružná trubička (5). Nosný systém (30) pro uchycení kabelového chránič (20) obsahuje upevňovací prostředky (6). Na konci (2.2) rovného úseku (2.5) a těsně před

začátkem ohybu (2.4) trubky (2) je upevněn první ohybový upevňovací prostředek (6, 6.1), do kterého je z navazujícího rovného úseku (2.5) trubky (2) uchycen a ukončen první segment (4.1, 4.1.1) pevného vnějšího chrániče (4). Na počátku rovného úseku (2.3) těsně za koncem ohybu (2.4) trubky (2) je upevněn druhý ohybový upevňovací prostředek (6, 6.2), do kterého je z navazujícího rovného úseku (2.5) trubky (2) uchycen a ukončen druhý segment (4.1, 4.1.2) pevného vnějšího chrániče (4).

(74) Patentová a známková kancelář, Ing. Jaromír Píkrýl, Včelín 1161, Hulín, 76824

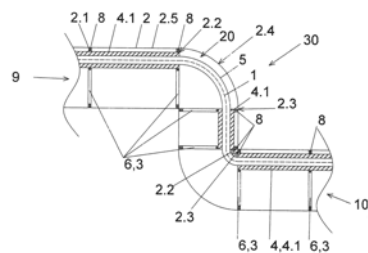

Zveřejněné přihlášky vynálezů - přehled podle třídících znaků

(51)	(21)	(51)	(21)
A 23 L 2/52 (2006.01)	2019-362	E 01 D 101/32 (2006.01)	2020-247
A 61 K 31/728 (2006.01)	2019-360	F 41 A 3/12 (2006.01)	2019-696
A 61 K 47/02 (2006.01)	2019-360	F 41 A 3/26 (2006.01)	2019-696
A 61 K 47/12 (2006.01)	2019-360	F 41 A 3/30 (2006.01)	2019-696
A 61 K 47/36 (2006.01)	2019-360	F 41 A 5/12 (2006.01)	2019-696
A 61 L 15/28 (2006.01)	2019-360	F 41 A 21/12 (2006.01)	2019-696
A 61 N 7/00 (2006.01)	2020-229	F 42 B 3/18 (2006.01)	2020-573
B 23 K 26/53 (2014.01)	2020-343	G 02 B 6/00 (2006.01)	2019-369
B 28 D 5/00 (2006.01)	2020-343	G 02 B 6/38 (2006.01)	2019-369
C 07 K 14/75 (2006.01)	2019-360	G 02 B 6/46 (2006.01)	2019-369
D 03 D 49/12 (2006.01)	2019-373	H 01 B 7/17 (2006.01)	2019-369
D 03 D 51/14 (2006.01)	2019-371	H 01 L 21/78 (2006.01)	2020-343
D 03 D 51/16 (2006.01)	2019-371	H 01 L 29/16 (2006.01)	2020-343
E 01 D 22/00 (2006.01)	2020-247		

Seznam přihlašovatelů zveřejněných přihlášek vynálezů

(71)	(21)	(51)	(71)	(21)	(51)
Contipro a.s., Dolní Dobrouč, CZ	2019-360	C 08 B 37/08 (2006.01)	gwb.cz s.r.o., Ostrava, Petřkovice, CZ	2019-369	G 02 B 6/44 (2006.01)
Česká zbrojovka a.s., Uherský Brod, CZ	2019-696	F 41 A 5/10 (2006.01)	VÚTS, a.s., Liberec, Liberec XI-Růžodol I, CZ	2019-371	D 03 D 51/12 (2006.01)
České vysoké učení technické v Praze, Praha 6, Dejvice, CZ	2020-229	A 61 B 8/00 (2006.01)	VÚTS, a.s., Liberec, Liberec XI-Růžodol I, CZ	2019-372	D 03 D 51/02 (2006.01)
DISCO CORPORATION, Tokyo, 143-8580, JP	2020-343	B 23 K 26/00 (2014.01)	VÚTS, a.s., Liberec, Liberec XI-Růžodol I, CZ	2019-373	D 03 D 49/18 (2006.01)
DynaEnergetics Europe GMBH, Troisdorf, DE	2020-573	E 21 B 43/1185 (2006.01)	Vysoké učení technické v Brně, Brno, Veveří, CZ	2020-247	E 01 D 11/02 (2006.01)
Farmet a.s., Česká Skalice, Malá Skalice, CZ	2019-650	A 23 N 5/03 (2006.01)	Bouša Martin Ing., Hradištko, CZ	2019-362	A 23 L 2/02 (2006.01)

FG4A

Udělené patenty - přehled podle čísel patentů

V období uzávěrky tohoto čísla Věstníku udělil Úřad průmyslového vlastnictví tyto patenty.

(11)	(51)		(11)	(51)		(11)	(51)	
308594	<i>A 61 K 9/19</i>	(2006.01)	308597	<i>C 12 Q 1/46</i>	(2006.01)	308600	<i>F 41 A 5/10</i>	(2006.01)
308595	<i>C 08 L 101/16</i>	(2006.01)	308598	<i>C 08 B 37/08</i>	(2006.01)	308601	<i>A 61 B 8/00</i>	(2006.01)
308596	<i>C 07 F 9/10</i>	(2006.01)	308599	<i>A 23 N 5/03</i>	(2006.01)	308602	<i>E 01 D 11/02</i>	(2006.01)

FG4A

Udělené patenty - přehled podle MPT

(51)	<i>A23N 5/03</i>	(2006.01)	(51)	<i>C07F 9/10</i>	(2006.01)
(11)	308599			<i>A61K 31/685</i>	(2006.01)
(40)	23.12.2020			<i>A61P 29/00</i>	(2006.01)
(21)	2019-650		(11)	308596	
(73)	Farmet a.s., Česká Skalice, Malá Skalice, CZ Česká zemědělská univerzita v Praze, Praha 6, Suchdol, CZ		(40)	10.10.2018	
(72)	Herák David prof. Ing., Ph.D., Kladno, Kročehlavy, CZ Hrabě Petr Ing., Ph.D., Vlachovo Březí, CZ Sedláček Luboš Ing., Ph.D., Praha 4, Krč, CZ Mízařa Čestmír Ing., Ph.D., Újezd pod Troskami, CZ Kaválek Michal Ing., Ph.D., Dolany, CZ		(21)	2017-190	
(54)	Řezačka kokosových ořechů		(73)	Ústav molekulární genetiky AV ČR, v. v. i., Praha 4, CZ Smart Brain s.r.o., Praha 4, CZ	
(22)	21.10.2019		(72)	Dvořák Michal RNDr., CSc., Praha 6, CZ Dvořáková Marta Mgr., Praha 6, CZ Karafiát Vít RNDr., Praha 4, CZ Štursa Jan Ing., Ph.D., Praha 4, CZ Werner Lukáš Ing., Ph.D., Velké Popovice - Brtnice, CZ	
(74)	Ing. Milan Škoda, Nahořanská 308, Nové Město nad Metují, Krčín, 54901		(54)	Deriváty fosfolipidů a jejich použití jako léčiva	
(51)	<i>A61B 8/00</i>	(2006.01)	(22)	03.04.2017	
	<i>A61N 7/00</i>	(2006.01)	(74)	HARBER IP s.r.o., Dukelských hrdinů 567/52, Praha 7, Holešovice, 17000	
(11)	308601		(51)	<i>C08B 37/08</i>	(2006.01)
(40)	23.12.2020			<i>C07K 14/75</i>	(2006.01)
(21)	2020-229			<i>A61K 47/36</i>	(2006.01)
(73)	České vysoké učení technické v Praze, Praha 6, Dejvice, CZ			<i>A61K 47/02</i>	(2006.01)
(72)	Průcha Jaroslav doc. PhDr. Ing., CSc., Ph.D., Blovice, Hradiště, CZ			<i>A61K 47/12</i>	(2006.01)
(54)	Multiméničový rotační aplikátor terapeutického ultrazvuku			<i>A61K 31/728</i>	(2006.01)
(22)	21.04.2020			<i>A61L 15/28</i>	(2006.01)
(74)	INPARTNERS GROUP, Ing. Dušan Kendereški, Tuřanka 1519/115a, Brno, Slatina, 62700		(11)	308598	
(51)	<i>A61K 9/19</i>	(2006.01)	(40)	23.12.2020	
	<i>A61K 9/70</i>	(2006.01)	(21)	2019-360	
	<i>A61K 9/127</i>	(2006.01)	(73)	Contipro a.s., Dolní Dobrouč, CZ	
	<i>A61K 47/30</i>	(2006.01)	(72)	Pravda Martin PharmDr., Ph.D., Sruby, CZ Kovářová Lenka Ing., Frýdek-Místek, Frýdek, CZ Ščigalková Ivana Mgr., Olomouc, Neředín, CZ Bystroňová Julie Ing., Karviná, Nové Město, CZ Toropitsyn Evgeniy Ing., Praha 10, Michle, CZ Velebný Vladimír doc. RNDr., CSc., Žamberk, CZ	
	<i>A61K 47/34</i>	(2006.01)	(54)	Sada pro přípravu hydrogelu na bázi hydroxyfenylového derivátu hyaluronanu, způsob přípravy hydrogelu a jeho použití	
	<i>A61K 47/42</i>	(2006.01)	(22)	10.06.2019	
	<i>A61K 47/36</i>	(2006.01)	(74)	Kania, Sedlák, Smola, s.r.o., Mgr. Martina Dvořáková, Mendlovo náměstí 907/1a, Brno, Staré Brno, 60300	
	<i>A61J 3/07</i>	(2006.01)	(51)	<i>C08L 101/16</i>	(2006.01)
	<i>B82B 1/00</i>	(2006.01)		<i>C08G 85/00</i>	(2006.01)
	<i>B82B 3/00</i>	(2006.01)		<i>A61K 47/36</i>	(2006.01)
	<i>B82Y 5/00</i>	(2011.01)		<i>A61K 47/30</i>	(2006.01)
	<i>A61K 47/10</i>	(2017.01)		<i>C08B 37/08</i>	(2006.01)
	<i>A61K 47/32</i>	(2006.01)		<i>A61K 9/16</i>	(2006.01)
(11)	308594		(11)	308595	
(40)	06.04.2016		(40)	29.06.2016	
(21)	2014-665		(21)	2014-946	
(73)	Výzkumný ústav veterinárního lékařství, v.v.i., Brno, CZ Univerzita Palackého v Olomouci, Olomouc, CZ Technická univerzita v Liberci, Liberec 1, CZ		(73)	Vysoké učení technické v Brně, Brno, CZ	
(72)	Mašek Josef Pharm. Dr., Ph.D., Brno - Lesná, CZ Lukáč Róbert Pharm. Dr., Ph.D., 02062 Horovce, SK Raška Milan doc. MUDr. Mgr., Ph.D., Olomouc, CZ Turánek Knötigová Pavlína MVDr., Ph.D., Brno, CZ Lubasová Daniela Ing., Ph.D., Jablonec nad Nisou, CZ Turánek Jaroslav RNDr., CSc., Brno - Lesná, CZ		(72)	Venerová, roz. Halasová Tereza Ing., Ph.D., Tišnov, CZ Mravec Filip Ing., Ph.D., Brno - Bystřec, CZ Pekař Miloslav prof. Ing., CSc., Brno - Slatina, CZ	
(54)	Mukoadhezivní nosiče částic, způsob přípravy a použití				
(22)	29.09.2014				
(74)	HARBER IP s.r.o., Dukelských hrdinů 567/52, Praha 7, Holešovice, 17000				

Simulescu Vasile Dr., Timișoara, RO
(54) **Způsob přípravy fyzikálně síťovaného hydrogelu s alespoň jednou solubilizovanou hydrofobní sloučeninou**
(22) 22.12.2014
(74) Ing. Dobroslav Musil, patentová kancelář, Zábřdovická 11, Brno, 61500

(51) **C12Q 1/46** (2006.01)
C12N 11/14 (2006.01)

(11) 308597

(40) 29.10.2020

(21) **2019-243**

(73) ORITEST spol. s r.o., Praha 5, Smíchov, CZ

Veterinární a farmaceutická univerzita Brno, Brno, Královo Pole, CZ

(72) Vetchý David doc., Ph.D., Hvozdec, CZ

Franc Aleš doc., Ph.D., Brno, CZ

Zeman Jiří Mgr., Brno, CZ

Pitschmann Vladimír prof., CSc., Praha 5, CZ

Orel Josef Ing., Praha 9, Kyje, CZ

(54) **Obalené sférické matricové pelety určené k adjustaci do detekčních trubiček k detekci inhibitorů cholinesteráz**

(22) 17.04.2019

(51) **E01D 11/02** (2006.01)

E01D 22/00 (2006.01)

E01D 101/32 (2006.01)

(11) 308602

(40) 23.12.2020

(21) **2020-247**

(73) Vysoké učení technické v Brně, Brno, Veveří, CZ

(72) Klusáček Ladislav doc. Ing., CSc., Ochoz u Brna, CZ

Kolářek Jan Ing., Ph.D., Brno, Bystřice, CZ

Nečas Radim Ing., Ph.D., Bílovice nad Svitavou, CZ

Strnad Jiří Ing., Ph.D., Brno, Staré Brno, CZ

(54) **Zesílení visutého pásu externím předpětím**

(22) 04.05.2020

(74) Ing. Libor Markes, patentový zástupce, Grohova 145/54, Brno, Veveří, 60200

(51) **F41A 5/10** (2006.01)

F41A 5/12 (2006.01)

F41A 21/12 (2006.01)

F41A 3/12 (2006.01)

F41A 3/26 (2006.01)

F41A 3/30 (2006.01)

(11) 308600

(40) 23.12.2020

(21) **2019-696**

(73) Česká zbrojovka a.s., Uherský Brod, CZ

Petera Lukáš Ing., Nové Město nad Metují, CZ

Marek René Ing., Ph.D., Praha 8, Libeň, CZ

Šimek Vladimír Ing., Uherský Brod, CZ

(54) **Sestava automatiky střelné zbraně**

(22) 12.11.2019

(74) Rott, Růžička & Guttman a spol., Vyskočilova 1566, Praha 4, Michle, 14000

Seznam majitelů udělených patentů

(73)	(11)	(51)	(2006.01)	(73)	(11)	(51)	(2006.01)
Contipro a.s., Dolní Dobrouč, CZ	308598	C 08 B 37/08	(2006.01)	Univerzita Palackého v Olomouci, Olomouc, CZ	308594	A 61 K 9/19	(2006.01)
Česká zbrojovka a.s., Uherský Brod, CZ	308600	F 41 A 5/10	(2006.01)	Ústav molekulární genetiky AV ČR, v. v. i., Praha 4, CZ	308596	C 07 F 9/10	(2006.01)
Česká zemědělská univerzita v Praze, Praha 6, Suchbátka, CZ	308599	A 23 N 5/03	(2006.01)	Veterinární a farmaceutická univerzita Brno, Brno, Královo Pole, CZ	308597	C 12 Q 1/46	(2006.01)
České vysoké učení technické v Praze, Praha 6, Dejvice, CZ	308601	A 61 B 8/00	(2006.01)	Vysoké učení technické v Brně, Brno, CZ	308595	C 08 L 101/16	(2006.01)
Farmet a.s., Česká Skalice, Malá Skalice, CZ	308599	A 23 N 5/03	(2006.01)	Vysoké učení technické v Brně, Brno, Veveří, CZ	308602	E 01 D 11/02	(2006.01)
ORITEST spol. s r.o., Praha 5, Smíchov, CZ	308597	C 12 Q 1/46	(2006.01)	Výzkumný ústav veterinárního lékařství, v.v.i., Brno, CZ	308594	A 61 K 9/19	(2006.01)
Smart Brain s.r.o., Praha 4, CZ	308596	C 07 F 9/10	(2006.01)				
Technická univerzita v Liberci, Liberec 1, CZ	308594	A 61 K 9/19	(2006.01)				

Udělené evropské patenty

Evropský patentový úřad udělil následující evropské patenty s účinkem pro Českou republiku. Tyto patenty mohou být zrušeny nebo zachovány v pozměněném znění Evropským patentovým úřadem v řízení o odporu. K tomu, aby nabyl evropský patent účinnosti na území České republiky, je třeba, aby byl Úřadu předložen ve stanovené lhůtě překlad patentového spisu do českého jazyka (§ 35c odst. 2 až 4 zákona č. 527/1990 Sb., v platném znění).

(97) EP 1493500	(47) 09.12.2020	(97) EP 2445450	(47) 09.12.2020	(97) EP 2621650	(47) 09.12.2020	(97) EP 2715102	(47) 09.12.2020
(97) EP 1512069	(47) 09.12.2020	(97) EP 2446579	(47) 09.12.2020	(97) EP 2624403	(47) 09.12.2020	(97) EP 2715854	(47) 09.12.2020
(97) EP 1702389	(47) 09.12.2020	(97) EP 2449700	(47) 09.12.2020	(97) EP 2625313	(47) 09.12.2020	(97) EP 2720354	(47) 09.12.2020
(97) EP 1827609	(47) 09.12.2020	(97) EP 2454735	(47) 09.12.2020	(97) EP 2625673	(47) 09.12.2020	(97) EP 2720390	(47) 09.12.2020
(97) EP 1931816	(47) 09.12.2020	(97) EP 2457063	(47) 09.12.2020	(97) EP 2625855	(47) 09.12.2020	(97) EP 2721584	(47) 09.12.2020
(97) EP 1933711	(47) 09.12.2020	(97) EP 2461714	(47) 09.12.2020	(97) EP 2626418	(47) 09.12.2020	(97) EP 2721649	(47) 09.12.2020
(97) EP 1959263	(47) 09.12.2020	(97) EP 2463494	(47) 09.12.2020	(97) EP 2626564	(47) 09.12.2020	(97) EP 2722262	(47) 09.12.2020
(97) EP 1981436	(47) 09.12.2020	(97) EP 2467853	(47) 09.12.2020	(97) EP 2626620	(47) 09.12.2020	(97) EP 2724255	(47) 09.12.2020
(97) EP 1994186	(47) 09.12.2020	(97) EP 2470137	(47) 09.12.2020	(97) EP 2628559	(47) 09.12.2020	(97) EP 2724801	(47) 09.12.2020
(97) EP 2003982	(47) 09.12.2020	(97) EP 2470138	(47) 09.12.2020	(97) EP 2629724	(47) 09.12.2020	(97) EP 2727087	(47) 09.12.2020
(97) EP 2027832	(47) 09.12.2020	(97) EP 2470749	(47) 09.12.2020	(97) EP 2631517	(47) 09.12.2020	(97) EP 2729788	(47) 09.12.2020
(97) EP 2033216	(47) 09.12.2020	(97) EP 2472546	(47) 09.12.2020	(97) EP 2632993	(47) 09.12.2020	(97) EP 2730805	(47) 09.12.2020
(97) EP 2040146	(47) 09.12.2020	(97) EP 2479840	(47) 09.12.2020	(97) EP 2635473	(47) 09.12.2020	(97) EP 2732323	(47) 09.12.2020
(97) EP 2059973	(47) 09.12.2020	(97) EP 2481169	(47) 09.12.2020	(97) EP 2637173	(47) 09.12.2020	(97) EP 2733259	(47) 09.12.2020
(97) EP 2071706	(47) 09.12.2020	(97) EP 2482610	(47) 09.12.2020	(97) EP 2638270	(47) 09.12.2020	(97) EP 2734140	(47) 09.12.2020
(97) EP 2073674	(47) 09.12.2020	(97) EP 2487751	(47) 09.12.2020	(97) EP 2639666	(47) 09.12.2020	(97) EP 2734329	(47) 09.12.2020
(97) EP 2079771	(47) 09.12.2020	(97) EP 2493806	(47) 09.12.2020	(97) EP 2639827	(47) 09.12.2020	(97) EP 2735590	(47) 09.12.2020
(97) EP 2088359	(47) 09.12.2020	(97) EP 2494684	(47) 09.12.2020	(97) EP 2640299	(47) 09.12.2020	(97) EP 2743224	(47) 09.12.2020
(97) EP 2107015	(47) 09.12.2020	(97) EP 2495555	(47) 09.12.2020	(97) EP 2642188	(47) 09.12.2020	(97) EP 2744402	(47) 09.12.2020
(97) EP 2114572	(47) 09.12.2020	(97) EP 2499195	(47) 09.12.2020	(97) EP 2642955	(47) 09.12.2020	(97) EP 2744437	(47) 09.12.2020
(97) EP 2146256	(47) 09.12.2020	(97) EP 2502653	(47) 09.12.2020	(97) EP 2650644	(47) 09.12.2020	(97) EP 2745118	(47) 09.12.2020
(97) EP 2149877	(47) 09.12.2020	(97) EP 2506095	(47) 09.12.2020	(97) EP 2651462	(47) 09.12.2020	(97) EP 2745124	(47) 09.12.2020
(97) EP 2150307	(47) 09.12.2020	(97) EP 2509619	(47) 09.12.2020	(97) EP 2652599	(47) 09.12.2020	(97) EP 2745132	(47) 09.12.2020
(97) EP 2172102	(47) 09.12.2020	(97) EP 2511780	(47) 09.12.2020	(97) EP 2653659	(47) 09.12.2020	(97) EP 2746784	(47) 09.12.2020
(97) EP 2193477	(47) 09.12.2020	(97) EP 2518271	(47) 09.12.2020	(97) EP 2656871	(47) 09.12.2020	(97) EP 2747706	(47) 09.12.2020
(97) EP 2193677	(47) 09.12.2020	(97) EP 2520130	(47) 09.12.2020	(97) EP 2658260	(47) 09.12.2020	(97) EP 2748589	(47) 09.12.2020
(97) EP 2218158	(47) 09.12.2020	(97) EP 2523644	(47) 09.12.2020	(97) EP 2658680	(47) 09.12.2020	(97) EP 2750775	(47) 09.12.2020
(97) EP 2239583	(47) 09.12.2020	(97) EP 2525910	(47) 09.12.2020	(97) EP 2659301	(47) 09.12.2020	(97) EP 2751557	(47) 09.12.2020
(97) EP 2244043	(47) 09.12.2020	(97) EP 2526978	(47) 09.12.2020	(97) EP 2660830	(47) 09.12.2020	(97) EP 2751725	(47) 09.12.2020
(97) EP 2246781	(47) 09.12.2020	(97) EP 2527059	(47) 09.12.2020	(97) EP 2663238	(47) 09.12.2020	(97) EP 2752826	(47) 09.12.2020
(97) EP 2262673	(47) 09.12.2020	(97) EP 2530701	(47) 09.12.2020	(97) EP 2664967	(47) 09.12.2020	(97) EP 2753475	(47) 09.12.2020
(97) EP 2283332	(47) 09.12.2020	(97) EP 2537681	(47) 09.12.2020	(97) EP 2665177	(47) 09.12.2020	(97) EP 2755568	(47) 09.12.2020
(97) EP 2284526	(47) 09.12.2020	(97) EP 2545986	(47) 09.12.2020	(97) EP 2665599	(47) 09.12.2020	(97) EP 2756459	(47) 09.12.2020
(97) EP 2287577	(47) 09.12.2020	(97) EP 2547267	(47) 09.12.2020	(97) EP 2666265	(47) 09.12.2020	(97) EP 2757438	(47) 09.12.2020
(97) EP 2309307	(47) 09.12.2020	(97) EP 2547999	(47) 09.12.2020	(97) EP 2669253	(47) 09.12.2020	(97) EP 2759577	(47) 09.12.2020
(97) EP 2317397	(47) 09.12.2020	(97) EP 2549838	(47) 09.12.2020	(97) EP 2669651	(47) 09.12.2020	(97) EP 2759758	(47) 09.12.2020
(97) EP 2317623	(47) 09.12.2020	(97) EP 2550022	(47) 09.12.2020	(97) EP 2672511	(47) 09.12.2020	(97) EP 2761612	(47) 09.12.2020
(97) EP 2327962	(47) 09.12.2020	(97) EP 2553969	(47) 09.12.2020	(97) EP 2673022	(47) 09.12.2020	(97) EP 2761874	(47) 09.12.2020
(97) EP 2349131	(47) 09.12.2020	(97) EP 2555399	(47) 09.12.2020	(97) EP 2675357	(47) 09.12.2020	(97) EP 2762930	(47) 09.12.2020
(97) EP 2349132	(47) 09.12.2020	(97) EP 2556135	(47) 09.12.2020	(97) EP 2675684	(47) 09.12.2020	(97) EP 2764385	(47) 09.12.2020
(97) EP 2356914	(47) 09.12.2020	(97) EP 2557013	(47) 09.12.2020	(97) EP 2677893	(47) 09.12.2020	(97) EP 2765676	(47) 09.12.2020
(97) EP 2380341	(47) 09.12.2020	(97) EP 2557445	(47) 09.12.2020	(97) EP 2680237	(47) 09.12.2020	(97) EP 2767599	(47) 09.12.2020
(97) EP 2384230	(47) 09.12.2020	(97) EP 2559024	(47) 09.12.2020	(97) EP 2683904	(47) 09.12.2020	(97) EP 2768400	(47) 09.12.2020
(97) EP 2385010	(47) 09.12.2020	(97) EP 2561014	(47) 09.12.2020	(97) EP 2685875	(47) 09.12.2020	(97) EP 2768750	(47) 09.12.2020
(97) EP 2385497	(47) 09.12.2020	(97) EP 2566164	(47) 09.12.2020	(97) EP 2686349	(47) 09.12.2020	(97) EP 2768875	(47) 09.12.2020
(97) EP 2387694	(47) 09.12.2020	(97) EP 2566410	(47) 09.12.2020	(97) EP 2686709	(47) 09.12.2020	(97) EP 2770136	(47) 09.12.2020
(97) EP 2392134	(47) 09.12.2020	(97) EP 2566697	(47) 09.12.2020	(97) EP 2688344	(47) 09.12.2020	(97) EP 2770537	(47) 09.12.2020
(97) EP 2392287	(47) 09.12.2020	(97) EP 2567244	(47) 09.12.2020	(97) EP 2688860	(47) 09.12.2020	(97) EP 2770906	(47) 09.12.2020
(97) EP 2397527	(47) 09.12.2020	(97) EP 2569036	(47) 09.12.2020	(97) EP 2689185	(47) 09.12.2020	(97) EP 2771123	(47) 09.12.2020
(97) EP 2402684	(47) 09.12.2020	(97) EP 2569649	(47) 09.12.2020	(97) EP 2689273	(47) 09.12.2020	(97) EP 2771317	(47) 09.12.2020
(97) EP 2404438	(47) 09.12.2020	(97) EP 2578552	(47) 09.12.2020	(97) EP 2690676	(47) 09.12.2020	(97) EP 2772888	(47) 09.12.2020
(97) EP 2409198	(47) 09.12.2020	(97) EP 2578753	(47) 09.12.2020	(97) EP 2692964	(47) 09.12.2020	(97) EP 2774255	(47) 09.12.2020
(97) EP 2410583	(47) 09.12.2020	(97) EP 2579467	(47) 09.12.2020	(97) EP 2695375	(47) 09.12.2020	(97) EP 2774803	(47) 09.12.2020
(97) EP 2411340	(47) 09.12.2020	(97) EP 2581215	(47) 09.12.2020	(97) EP 2696376	(47) 09.12.2020	(97) EP 2775311	(47) 09.12.2020
(97) EP 2412481	(47) 09.12.2020	(97) EP 2585943	(47) 09.12.2020	(97) EP 2698350	(47) 09.12.2020	(97) EP 2775392	(47) 09.12.2020
(97) EP 2412978	(47) 09.12.2020	(97) EP 2586995	(47) 09.12.2020	(97) EP 2698943	(47) 09.12.2020	(97) EP 2775511	(47) 09.12.2020
(97) EP 2414498	(47) 09.12.2020	(97) EP 2589975	(47) 09.12.2020	(97) EP 2700210	(47) 09.12.2020	(97) EP 2776827	(47) 09.12.2020
(97) EP 2416477	(47) 09.12.2020	(97) EP 2590898	(47) 09.12.2020	(97) EP 2700446	(47) 09.12.2020	(97) EP 2779263	(47) 09.12.2020
(97) EP 2419705	(47) 09.12.2020	(97) EP 2592319	(47) 09.12.2020	(97) EP 2701051	(47) 09.12.2020	(97) EP 2779667	(47) 09.12.2020
(97) EP 2420281	(47) 09.12.2020	(97) EP 2596372	(47) 09.12.2020	(97) EP 2701325	(47) 09.12.2020	(97) EP 2779707	(47) 09.12.2020
(97) EP 2425672	(47) 09.12.2020	(97) EP 2597120	(47) 09.12.2020	(97) EP 2701795	(47) 09.12.2020	(97) EP 2784049	(47) 09.12.2020
(97) EP 2426715	(47) 09.12.2020	(97) EP 2601611	(47) 09.12.2020	(97) EP 2705966	(47) 09.12.2020	(97) EP 2784295	(47) 09.12.2020
(97) EP 2427800	(47) 09.12.2020	(97) EP 2603834	(47) 09.12.2020	(97) EP 2706898	(47) 09.12.2020	(97) EP 2785619	(47) 09.12.2020
(97) EP 2429403	(47) 09.12.2020	(97) EP 2604077	(47) 09.12.2020	(97) EP 2709591	(47) 09.12.2020	(97) EP 2786225	(47) 09.12.2020
(97) EP 2434211	(47) 09.12.2020	(97) EP 2604655	(47) 09.12.2020	(97) EP 2710336	(47) 09.12.2020	(97) EP 2787226	(47) 09.12.2020
(97) EP 2439432	(47) 09.12.2020	(97) EP 2611377	(47) 09.12.2020	(97) EP 2711190	(47) 09.12.2020	(97) EP 2790273	(47) 09.12.2020
(97) EP 2442703	(47) 09.12.2020	(97) EP 2612773	(47) 09.12.2020	(97) EP 2714006	(47) 09.12.2020	(97) EP 2793909	(47) 09.12.2020
(97) EP 2443280	(47) 09.12.2020	(97) EP 2613108	(47) 09.12.2020	(97) EP 2714053	(47) 09.12.2020	(97) EP 2794750	(47) 09.12.2020

(97) EP 3562685	(47) 09.12.2020	(97) EP 3575216	(47) 09.12.2020	(97) EP 3589127	(47) 09.12.2020	(97) EP 3626355	(47) 09.12.2020
(97) EP 3563163	(47) 09.12.2020	(97) EP 3575974	(47) 09.12.2020	(97) EP 3589821	(47) 09.12.2020	(97) EP 3626379	(47) 09.12.2020
(97) EP 3563479	(47) 09.12.2020	(97) EP 3576144	(47) 09.12.2020	(97) EP 3589869	(47) 09.12.2020	(97) EP 3626540	(47) 09.12.2020
(97) EP 3563643	(47) 09.12.2020	(97) EP 3576508	(47) 09.12.2020	(97) EP 3590347	(47) 09.12.2020	(97) EP 3626898	(47) 09.12.2020
(97) EP 3563780	(47) 09.12.2020	(97) EP 3576551	(47) 09.12.2020	(97) EP 3590482	(47) 09.12.2020	(97) EP 3627594	(47) 09.12.2020
(97) EP 3564054	(47) 09.12.2020	(97) EP 3576713	(47) 09.12.2020	(97) EP 3590590	(47) 09.12.2020	(97) EP 3627871	(47) 09.12.2020
(97) EP 3564464	(47) 09.12.2020	(97) EP 3576846	(47) 09.12.2020	(97) EP 3590866	(47) 09.12.2020	(97) EP 3628139	(47) 09.12.2020
(97) EP 3564502	(47) 09.12.2020	(97) EP 3577174	(47) 09.12.2020	(97) EP 3591694	(47) 09.12.2020	(97) EP 3628442	(47) 09.12.2020
(97) EP 3564503	(47) 09.12.2020	(97) EP 3577296	(47) 09.12.2020	(97) EP 3591923	(47) 09.12.2020	(97) EP 3629483	(47) 09.12.2020
(97) EP 3566884	(47) 09.12.2020	(97) EP 3577303	(47) 09.12.2020	(97) EP 3592440	(47) 09.12.2020	(97) EP 3630247	(47) 09.12.2020
(97) EP 3566553	(47) 09.12.2020	(97) EP 3577439	(47) 09.12.2020	(97) EP 3593763	(47) 09.12.2020	(97) EP 3632589	(47) 09.12.2020
(97) EP 3566584	(47) 09.12.2020	(97) EP 3578131	(47) 09.12.2020	(97) EP 3593808	(47) 09.12.2020	(97) EP 3633304	(47) 09.12.2020
(97) EP 3566736	(47) 09.12.2020	(97) EP 3579191	(47) 09.12.2020	(97) EP 3594072	(47) 09.12.2020	(97) EP 3633384	(47) 09.12.2020
(97) EP 3566738	(47) 09.12.2020	(97) EP 3579682	(47) 09.12.2020	(97) EP 3594133	(47) 09.12.2020	(97) EP 3634283	(47) 09.12.2020
(97) EP 3566864	(47) 09.12.2020	(97) EP 3579683	(47) 09.12.2020	(97) EP 3594177	(47) 09.12.2020	(97) EP 3636125	(47) 09.12.2020
(97) EP 3566919	(47) 09.12.2020	(97) EP 3579894	(47) 09.12.2020	(97) EP 3597525	(47) 09.12.2020	(97) EP 3637085	(47) 09.12.2020
(97) EP 3567386	(47) 09.12.2020	(97) EP 3579908	(47) 09.12.2020	(97) EP 3598698	(47) 09.12.2020	(97) EP 3637793	(47) 09.12.2020
(97) EP 3567503	(47) 09.12.2020	(97) EP 3579926	(47) 09.12.2020	(97) EP 3598737	(47) 09.12.2020	(97) EP 3638461	(47) 09.12.2020
(97) EP 3567762	(47) 09.12.2020	(97) EP 3579944	(47) 09.12.2020	(97) EP 3598903	(47) 09.12.2020	(97) EP 3640240	(47) 09.12.2020
(97) EP 3568103	(47) 09.12.2020	(97) EP 3579976	(47) 09.12.2020	(97) EP 3598907	(47) 09.12.2020	(97) EP 3640478	(47) 09.12.2020
(97) EP 3568237	(47) 09.12.2020	(97) EP 3580315	(47) 09.12.2020	(97) EP 3601808	(47) 09.12.2020	(97) EP 3641642	(47) 09.12.2020
(97) EP 3568506	(47) 09.12.2020	(97) EP 3580408	(47) 09.12.2020	(97) EP 3601829	(47) 09.12.2020	(97) EP 3642535	(47) 09.12.2020
(97) EP 3569289	(47) 09.12.2020	(97) EP 3580466	(47) 09.12.2020	(97) EP 3601927	(47) 09.12.2020	(97) EP 3643799	(47) 09.12.2020
(97) EP 3570002	(47) 09.12.2020	(97) EP 3580514	(47) 09.12.2020	(97) EP 3603387	(47) 09.12.2020	(97) EP 3646042	(47) 09.12.2020
(97) EP 3570077	(47) 09.12.2020	(97) EP 3580780	(47) 09.12.2020	(97) EP 3603472	(47) 09.12.2020	(97) EP 3646485	(47) 09.12.2020
(97) EP 3570217	(47) 09.12.2020	(97) EP 3580806	(47) 09.12.2020	(97) EP 3604773	(47) 09.12.2020	(97) EP 3646921	(47) 09.12.2020
(97) EP 3570569	(47) 09.12.2020	(97) EP 3581468	(47) 09.12.2020	(97) EP 3604952	(47) 09.12.2020	(97) EP 3647442	(47) 09.12.2020
(97) EP 3570574	(47) 09.12.2020	(97) EP 3581502	(47) 09.12.2020	(97) EP 3605985	(47) 09.12.2020	(97) EP 3650062	(47) 09.12.2020
(97) EP 3570955	(47) 09.12.2020	(97) EP 3581723	(47) 09.12.2020	(97) EP 3606860	(47) 09.12.2020	(97) EP 3651591	(47) 09.12.2020
(97) EP 3571106	(47) 09.12.2020	(97) EP 3583267	(47) 09.12.2020	(97) EP 3607594	(47) 09.12.2020	(97) EP 3652078	(47) 09.12.2020
(97) EP 3571326	(47) 09.12.2020	(97) EP 3583312	(47) 09.12.2020	(97) EP 3607773	(47) 09.12.2020	(97) EP 3653709	(47) 09.12.2020
(97) EP 3571554	(47) 09.12.2020	(97) EP 3583361	(47) 09.12.2020	(97) EP 3608708	(47) 09.12.2020	(97) EP 3655364	(47) 09.12.2020
(97) EP 3571791	(47) 09.12.2020	(97) EP 3584138	(47) 09.12.2020	(97) EP 3610098	(47) 09.12.2020	(97) EP 3656544	(47) 09.12.2020
(97) EP 3571958	(47) 09.12.2020	(97) EP 3584237	(47) 09.12.2020	(97) EP 3610738	(47) 09.12.2020	(97) EP 3656624	(47) 09.12.2020
(97) EP 3572117	(47) 09.12.2020	(97) EP 3584361	(47) 09.12.2020	(97) EP 3611103	(47) 09.12.2020	(97) EP 3658308	(47) 09.12.2020
(97) EP 3572495	(47) 09.12.2020	(97) EP 3584483	(47) 09.12.2020	(97) EP 3611451	(47) 09.12.2020	(97) EP 3659356	(47) 09.12.2020
(97) EP 3572641	(47) 09.12.2020	(97) EP 3585266	(47) 09.12.2020	(97) EP 3612044	(47) 09.12.2020	(97) EP 3663905	(47) 09.12.2020
(97) EP 3572852	(47) 09.12.2020	(97) EP 3585357	(47) 09.12.2020	(97) EP 3612351	(47) 09.12.2020	(97) EP 3665313	(47) 09.12.2020
(97) EP 3573205	(47) 09.12.2020	(97) EP 3585525	(47) 09.12.2020	(97) EP 3613078	(47) 09.12.2020	(97) EP 3665317	(47) 09.12.2020
(97) EP 3573407	(47) 09.12.2020	(97) EP 3585622	(47) 09.12.2020	(97) EP 3613180	(47) 09.12.2020	(97) EP 3666947	(47) 09.12.2020
(97) EP 3573552	(47) 09.12.2020	(97) EP 3586561	(47) 09.12.2020	(97) EP 3613728	(47) 09.12.2020	(97) EP 3667760	(47) 09.12.2020
(97) EP 3573569	(47) 09.12.2020	(97) EP 3586577	(47) 09.12.2020	(97) EP 3614801	(47) 09.12.2020	(97) EP 3668135	(47) 09.12.2020
(97) EP 3573993	(47) 09.12.2020	(97) EP 3586682	(47) 09.12.2020	(97) EP 3615508	(47) 09.12.2020	(97) EP 3668263	(47) 09.12.2020
(97) EP 3574152	(47) 09.12.2020	(97) EP 3586922	(47) 09.12.2020	(97) EP 3616228	(47) 09.12.2020	(97) EP 3669069	(47) 09.12.2020
(97) EP 3574160	(47) 09.12.2020	(97) EP 3587837	(47) 09.12.2020	(97) EP 3616270	(47) 09.12.2020	(97) EP 3669177	(47) 09.12.2020
(97) EP 3574187	(47) 09.12.2020	(97) EP 3588107	(47) 09.12.2020	(97) EP 3619049	(47) 09.12.2020	(97) EP 3670171	(47) 09.12.2020
(97) EP 3574194	(47) 09.12.2020	(97) EP 3588201	(47) 09.12.2020	(97) EP 3620361	(47) 09.12.2020	(97) EP 3679086	(47) 09.12.2020
(97) EP 3574318	(47) 09.12.2020	(97) EP 3588728	(47) 09.12.2020	(97) EP 3621681	(47) 09.12.2020	(97) EP 3681475	(47) 09.12.2020
(97) EP 3574583	(47) 09.12.2020	(97) EP 3588729	(47) 09.12.2020	(97) EP 3621820	(47) 09.12.2020	(97) EP 3684017	(47) 09.12.2020
(97) EP 3574628	(47) 09.12.2020	(97) EP 3588730	(47) 09.12.2020	(97) EP 3622116	(47) 09.12.2020	(97) EP 3688099	(47) 09.12.2020
(97) EP 3575158	(47) 09.12.2020	(97) EP 3588817	(47) 09.12.2020	(97) EP 3625382	(47) 09.12.2020	(97) EP 3693086	(47) 09.12.2020

Zveřejněné překlady evropských patentových spisů

U následujících udělených evropských patentů s účinky pro Českou republiku byl majitelem předložen překlad patentového spisu do českého jazyka (§ 35c odst. 2 až 4 zákona č. 527/1990 Sb., v platném znění). Údaje jsou řazeny vzestupně podle čísel evropských patentů.

(97) EP 2302081		Eversmann, Thomas, 46284 Dorsten, DE	
(47) 14.10.2020		(54) Způsob a zařízení pro zpracování procesních plynů pro tepelné zpracování kovových materiálů/obrobků v průmyslových pecích	
(97) 30.03.2011		(32) 102009038598	
(51) C21D 1/74	(2006.01)	(31) 26.08.2009	
C21D 1/76	(2006.01)	(33) DE	
C23C 8/20	(2006.01)	(74) PATENTSERVIS Praha a.s., Na Podkovce 281/10, Praha 4, Podolí, 14700	
F27D 7/00	(2006.01)		
F27D 17/00	(2006.01)		
C23C 8/22	(2006.01)	(97) EP 2464457	
C23C 8/32	(2006.01)	(47) 28.10.2020	
(96) 23.07.2010		(97) 17.02.2011	
(96) 10007653.8		(51) B02C 4/02	(2006.01)
(73) Ipsen International GmbH, 47533 Kleve, DE		B02C 4/12	(2006.01)
(72) Grobler, Hendrik, Dr., 47551 Bedburg-Hau, DE		B02C 4/32	(2006.01)
Haase, Peter, 46418 Isselburg, DE		B02C 23/12	(2006.01)
Edenhofer, Bernd, Dr., 47533 Kleve, DE		B02C 4/28	(2006.01)
Bechthold, Jens, Dr., 46499 Hamminkeln, DE		(96) 09.08.2010	
Requardt, Thorsten, 46483 Wesel, DE		(96) 10770960.2	

(73) Argo Industrial Process Solutions GmbH, 30826 Garbsen, DE
(72) Feige, Fritz, 06862 Dessau-Rosslau/Europadorf, DE
(54) **Způsob jemného mletí minerálních materiálů**
(32) 102009037660
(31) 14.08.2009
(33) DE
(86) PCT/DE2010/000947
(87) WO 2011/018077
(74) FISCHER & PARTNER IP s.r.o., Na hrobci 294/5, Praha 2, Nové Město, 12800

(97) **EP 2542145**
(47) 12.08.2020
(97) 09.09.2011
(51) **A61B 5/00** (2006.01)
G01B 9/02 (2006.01)
(96) 07.03.2011
(96) 11751514.8
(73) The General Hospital Corporation, Boston, MA 02114, US
(72) TEARNEY, Guillermo J., Cambridge, MA 02139, US
BOUMA, Brett E., Quincy, MA 02171, US
GARDECKI, Joseph A., Acton, MA 01720, US
LIU, Linbo, Cambridge, MA 02139, US
(54) **Systémy, které poskytují mikroskopické obrazy alespoň jedné anatomické struktury v konkrétním rozlišení**
(32) 311272 P, 311171 P
(31) 05.03.2010, 05.03.2010
(33) US, US
(86) PCT/US2011/027437
(87) WO 2011/109828
(74) Všetěčka Zelený Švorčík a partneři, advokátní a patentová kancelář, JUDr. Michal Havlík, Hálkova 1406/2, Praha 2, Nové Město, 12000

(97) **EP 2576095**
(47) 12.08.2020
(97) 05.01.2012
(51) **B21D 43/02** (2006.01)
(96) 06.06.2011
(96) 11724185.1
(73) ACO Severin Ahlmann GmbH & Co. KG, 24768 Rendsburg, DE
(72) MEINCKE, Arne, 24251 Osdorf, DE
MEIER, Stephan, 25767 Albersdorf, DE
(54) **Zařízení pro přetváření dílu ze zvláště plochého polotovaru**
(32) 102010017253
(31) 07.06.2010
(33) DE
(86) PCT/EP2011/059248
(87) WO 2012/000738
(74) Traplová Hakr Kubát, advokátní a patentová kancelář, Ing. Eduard Hakr patentový zástupce, Přístavní 24, Praha 7, 17000

(97) **EP 2605875**
(47) 30.09.2020
(97) 23.02.2012
(51) **B22F 1/02** (2006.01)
B22F 1/00 (2006.01)
B23K 35/26 (2006.01)
B23K 35/30 (2006.01)
B23K 35/36 (2006.01)
B23K 35/365 (2006.01)
(96) 17.08.2011
(96) 11818714.5
(73) Henkel IP & Holding GmbH, 40589 Düsseldorf, DE
(72) LIU, Puwei, San Marcos, CA 92069, US
(54) **Práškové kovy pro pájecí pasty potažené polymerem funkcionalizovaným organickou kyselinou nebo latentní organickou kyselinou**
(32) 860497
(31) 20.08.2010
(33) US
(86) PCT/US2011/048062
(87) WO 2012/024382
(74) KOREJZOVA LEGAL v.o.s., JUDr. Petra Sauvage de Brantes, Korunní 810/104, Praha 10, Vinohrady, 10100

(97) **EP 2656187**
(47) 09.09.2020
(97) 28.06.2012
(51) **G06F 3/044** (2006.01)
(96) 22.12.2011
(96) 11811026.1
(73) Voestalpine Stahl GmbH, 4020 Linz, AT
(72) SCHWINGHAMMER, Harald, A - 4061 Pasching, AT
KURZ, Thomas, A-4020 Linz, AT
KOLNBERGER, Siegfried, A-4061 Pasching, AT
ROSNER, Martin, A-3362 Oed-Öhling, AT
(54) **Postup pro výrobu vytvrzených komponent**
(32) 102010056265, 102010056264, 102011053941, 102011053939
(31) 24.12.2010, 24.12.2010, 26.09.2011, 26.09.2011
(33) DE, DE, DE, DE
(86) PCT/EP2011/073892
(87) WO 2012/085256
(74) ŽOVICOVÁ & ŽOVIC IP, s.r.o., Záhradnícka 36, Bratislava, 82108

(97) **EP 2684855**
(47) 09.09.2020
(97) 15.01.2014
(51) **C04B 26/14** (2006.01)
C04B 28/02 (2006.01)
G21F 1/04 (2006.01)
G21F 1/00 (2006.01)
G21F 1/10 (2006.01)
G21F 3/00 (2006.01)
G21F 3/04 (2006.01)
C04B 111/00 (2006.01)
(96) 11.07.2013
(96) 13176226.2
(73) SOLETANCHE FREYSSINET, 92500 Rueil Malmaison, FR
(72) Kovár, Petr, 10 Prague, CZ
Surán, Jirí, 10 Praha, CZ
Vágner, Frantisek, Trebic, CZ
(54) **Stínící kompozitní stavební materiály s nízkou vnitřní úrovní ionizujícího záření**
(32) 20120478
(31) 12.07.2012
(33) CZ
(74) KOREJZOVA LEGAL v.o.s., JUDr. Petra Sauvage de Brantes, Korunní 810/104, Praha 10, Vinohrady, 10100

(97) **EP 2696085**
(47) 16.09.2020
(97) 05.12.2013
(51) **F16B 35/04** (2006.01)
(96) 15.04.2013
(96) 13770400.3
(73) Aoyama Seisakusho Co., Ltd., Oguchi-cho Niwa-gun Aichi 480-0198, JP
(72) KONAGAYA, Satoshi, Niwa-gun, Aichi 480-0198, JP
YAMADA, Kenya, Niwa-gun, Aichi 480-0198, JP
KOGA, Kazuhiro, Niwa-gun, Aichi 480-0198, JP
(54) **Šroub, odolný proti zadření**
(32) 2012125938
(31) 01.06.2012
(33) JP
(86) PCT/JP2013/061175
(87) WO 2013/179788
(74) KOREJZOVA LEGAL v.o.s., JUDr. Petra Sauvage de Brantes, Korunní 810/104, Praha 10, Vinohrady, 10100

(97) **EP 2701914**
(47) 08.04.2020
(97) 01.11.2012
(51) **B41J 2/01** (2006.01)
B41J 3/407 (2006.01)
B41J 2/175 (2006.01)
B41J 29/02 (2006.01)
B41J 11/00 (2006.01)
(96) 26.04.2012
(96) 12777048.5
(73) Inx International Ink Co., Owens Cross Roads, 35763, AL, US
(72) Lacaze, John, R., Hampton Cove, AL 35763, US
(54) **Zařízení pro tisk na obecně válcové předměty a související způsoby**

(32) 201161479106 P
(31) 26.04.2011
(33) US
(86) PCT/US2012/035252
(87) WO 2012/149187
(74) PatentEnter s.r.o., Koliště 1965/13a, Brno, Černá Pole, 60200

(97) **EP 2744676**
(47) 29.07.2020
(97) 21.02.2013
(51) **B60H 3/06** (2006.01)
B01D 46/10 (2006.01)
B01D 46/46 (2006.01)
F25D 17/06 (2006.01)
B60H 1/00 (2006.01)
B01D 46/00 (2006.01)
(96) 09.08.2012
(96) 12824197.3
(73) Knowles, Greg Brian, Ashby, Western Australia 6065, AU
(72) Knowles, Greg Brian, Ashby, Western Australia 6065, AU
(54) **Filtrační systém vzdušných kontaminantů pro kabinu**
(32) 2011903277
(31) 18.08.2011
(33) AU
(86) PCT/AU2012/000939
(87) WO 2013/023240
(74) PatentEnter s.r.o., Koliště 1965/13a, Brno, Černá Pole, 60200

(97) **EP 2767581**
(47) 21.10.2020
(97) 20.08.2014
(51) **C11D 3/386** (2006.01)
(96) 19.02.2013
(96) 13155776.1
(73) The Procter & Gamble Company, Cincinnati, OH 45202, US
(72) Lant, Neil Joseph, Newcastle upon Tyne, NE3 5RP, GB
Bennie, Linsey Sarah, Newcastle upon Tyne, NE3 5JX, GB
Patterson, Steven George, Tyne & Wear, NE38 8LP, GB
Bewick, Lindsey Suzanne, Tyne & Wear, NE25 9SD, GB
Gibson, Keith, DK 2880 Bagsvaerd, DK
(54) **Způsob praní textilie**
(74) FISCHER & PARTNER IP s.r.o., Na hrobcí 294/5, Praha 2, Nové Město, 12800

(97) **EP 2819754**
(47) 26.08.2020
(97) 09.01.2014
(51) **A63B 21/00** (2006.01)
A61H 1/02 (2006.01)
A63B 22/20 (2006.01)
A63B 23/035 (2006.01)
A63B 23/04 (2006.01)
A63B 24/00 (2006.01)
(96) 03.07.2013
(96) 13735375.1
(73) Sampath, Shameem Anthony Carl, Lytham St Annes Lancashire FY8 1PW, GB
(72) Sampath, Shameem Anthony Carl, Lytham St Annes Lancashire FY8 1PW, GB
(54) **Zařízení pro cvičení, systém a počítačový program**
(32) 201211899
(31) 04.07.2012
(33) GB
(86) PCT/GB2013/051758
(87) WO 2014/006400
(74) PATENTSERVIS Praha a.s., Na Podkovce 281/10, Praha 4, Podolí, 14700

(97) **EP 2845784**
(47) 19.08.2020
(97) 11.03.2015
(51) **B61G 11/16** (2006.01)
(96) 04.09.2014
(96) 14275185.8
(73) T A Savery & Co., Ltd., Exhall, Coventry CV7 9NE, GB
(72) Williams, Terence, Coventry, West Midlands CV3 2QG, GB
Watts, Carl Francis, Culworth, Nr. Banbury, Oxfordshire OX17 2AT, GB

(54) **Nárazník**
(32) 201315935
(31) 06.09.2013
(33) GB
(74) PatentEnter s.r.o., Koliště 1965/13a, Brno, Černá Pole, 60200

(97) **EP 2851235**
(47) 26.08.2020
(97) 25.03.2015
(51) **B60M 1/30** (2006.01)
(96) 17.09.2014
(96) 14185236.8
(73) Rail Power Systems GmbH, 81373 München, DE
(72) John, Andreas, 85635 Höhenkirchen-Siegertsbrunn, DE
(54) **Zařízení pro připojení prvků napájecí kolejnice systému trolejového vedení**
(32) 102013015874
(31) 23.09.2013
(33) DE
(74) Čermák a spol., JUDr. Karel Čermák Ph.D., LL.M., advokát, Elišky Peškové 15/735, Praha 5, 15000

(97) **EP 2860432**
(47) 26.08.2020
(97) 12.12.2013
(51) **F16L 15/04** (2006.01)
(96) 04.06.2013
(96) 13800755.4
(73) Nippon Steel Corporation, Tokyo, JP
VALLOUREC OIL AND GAS FRANCE, 59620 Aulnoye-Aymeries, FR
(72) SASAKI Masayoshi, Tokyo 100-8071, JP
SUMITANI Katsutoshi, Tokyo 100-8071, JP
GOTO Kunio, Tokyo 100-8071, JP
(54) **Šroubový spoj pro ocelové trubky**
(32) 2012130134
(31) 07.06.2012
(33) JP
(86) PCT/JP2013/065472
(87) WO 2013/183634
(74) PATENTSERVIS Praha a.s., Na Podkovce 281/10, Praha 4, Podolí, 14700

(97) **EP 2880736**
(47) 09.09.2020
(97) 06.02.2014
(51) **H02J 5/00** (2016.01)
H02J 7/00 (2006.01)
H02J 7/02 (2016.01)
H04B 5/00 (2006.01)
(96) 10.07.2013
(96) 13766690.5
(73) Koninklijke Philips N.V., 5656 AG Eindhoven, NL
(72) VAN WAGENINGEN, Andries, 5656 AE Eindhoven, NL
SWAANS, Laurens Henricus, 5656 AE Eindhoven, NL
(54) **Bezdrátový indukční přenos energie**
(32) 201261677020 P
(31) 30.07.2012
(33) US
(86) PCT/IB2013/055667
(87) WO 2014/020464
(74) PATENTSERVIS Praha a.s., Na Podkovce 281/10, Praha 4, Podolí, 14700

(97) **EP 2903991**
(47) 16.09.2020
(97) 10.04.2014
(51) **C07D 217/24** (2006.01)
C07D 223/10 (2006.01)
C07D 417/04 (2006.01)
C07D 213/64 (2006.01)
A61K 31/437 (2006.01)
C07D 405/14 (2006.01)
C07D 413/14 (2006.01)
C07D 401/04 (2006.01)
C07D 409/14 (2006.01)
C07D 405/04 (2006.01)
C07D 413/04 (2006.01)
C07D 401/14 (2006.01)

	<i>C07D 471/04</i>	(2006.01)	(32)	201261740877 P	
	<i>C07D 495/04</i>	(2006.01)	(31)	21.12.2012	
	<i>C07D 498/04</i>	(2006.01)	(33)	US	
	<i>C07D 513/04</i>	(2006.01)	(86)	PCT/US2013/076627	
(96)	01.10.2013		(87)	WO 2014/100445	
(96)	13843717.3		(74)	Čermák a spol., JUDr. Karel Čermák Ph.D., LL.M., advokát, Elišky Peškové 15/735, Praha 5, 15000	
(73)	Intermune, Inc., Brisbane, CA 94005, US				
(72)	BUCKMAN, Brad Owen, Oakland, CA 94602, US				
	NICHOLAS, John Beamon, Redwood City, CA 94065, US				
	RAMPHAL, Johnnie Y., Union City, CA 94587, US				
	EMAYAN, Kumaraswamy, Albany, CA 94706, US				
	SEIWERT, Scott D., Seattle, WA 98119, US				
(54)	Antifibrotické pyridinony		(97)	EP 2944314	
(32)	201261709075 P, 201361777499 P, 201361872157 P		(47)	02.09.2020	
(31)	02.10.2012, 12.03.2013, 30.08.2013		(97)	17.07.2014	
(33)	US, US, US		(51)	<i>A61K 35/63</i>	(2015.01)
(86)	PCT/US2013/062910			<i>A61K 33/06</i>	(2006.01)
(87)	WO 2014/055548			<i>A61P 19/02</i>	(2006.01)
(74)	KOREJZOVA LEGAL v.o.s., JUDr. Petra Sauvage de Brantes, Korunní 810/104, Praha 10, Vinohrady, 10100			<i>A61K 33/10</i>	(2006.01)
				<i>A61L 27/36</i>	(2006.01)
			(96)	13.01.2014	
			(96)	14737496.1	
			(73)	Obshestvo S Ogranichennoj Otvetstvennostju "PARAFARM", Penza 440026, RU	
			(72)	STRUKOV, VILLORIJ Ivanovich, g. Penza 440011, RU	
(97)	EP 2906315			PROKHOROV, Mikhail Dmitrievich, g. Penza 440011, RU	
(47)	19.08.2020			JONES-STRUKOVA, Olga, Fort Worth, TX 76107, US	
(97)	26.06.2014			TRIFONOV, Vjacheslav Nikolaevich, Penzenskaya obl. g. Zarechny 442960, RU	
(51)	<i>B01D 11/04</i>	(2006.01)		ELISTRATOVA, Julija Anatolievna, g. Penza 440026, RU	
(96)	27.11.2013			ELISTRATOV, Konstantin Gennadievich, g. Penza 440039, RU	
(96)	13802564.8			KURUS', Natal'ja Vjacheslavovna, g. Penza 440026, RU	
(73)	Sulzer Management AG, 8401 Winterthur, CH			EREMINA, Natalya Vyacheslavovna, g. Penza 440047, RU	
(72)	KOCH, Jörg, 79400 Kandern, DE			MAKSIMOVA, Marina Nikolaevna, g. Penza 440044, RU	
	HERGUIJUELA, Juan Ramon, 79424 Auggen, DE			GALEEVA, Ramziya Timurshovna, g. Penza 440062, RU	
(54)	Systém extrakce kapalina-kapalina a proces jeho použití			RADCHENKO, Larisa Grigorievna, g. Penza 440062, RU	
(32)	12198946			FEDOROV, Aleksandr Viktorovich, Penzenskaya obl. g. Kuznetsk 442530, RU	
(31)	21.12.2012			KRUTYAKOV, Evgeny Nikolaevich, g. Penza 440062, RU	
(33)	EP			ANDREEVA, Elena Stanislavovna, g. Penza 440062, RU	
(86)	PCT/EP2013/074881			ELISTRATOVA, Tatiana Viktorovna, g. Penza 440062, RU	
(87)	WO 2014/095280			KHOMYAKOVA, Irina Vladimirovna, g. Penza 440062, RU	
(74)	PATENTSERVIS Praha a.s., Na Podkovce 281/10, Praha 4, Podolí, 14700			TOLBINA, Galina Anatolievna, g. Penza 440444, RU	
			(54)	Přípravek k léčbě artritidy a artrózy	
(97)	EP 2917646		(32)	2013100994	
(47)	05.08.2020		(31)	11.01.2013	
(97)	15.05.2014		(33)	RU	
(51)	<i>F24D 19/00</i>	(2006.01)	(86)	PCT/RU2014/000009	
	<i>F16K 5/00</i>	(2006.01)	(87)	WO 2014/109678	
	<i>F16K 11/076</i>	(2006.01)	(74)	INPARTNERS GROUP, Ing. Dušan Kendereški, Tuřanka 1519/115a, Brno, Slatina, 62700	
	<i>F16K 11/085</i>	(2006.01)			
(96)	18.03.2013				
(96)	13722664.3				
(73)	Korado a. s., 560 02 Ceska Trebova, CZ				
(72)	HRDLICKA, Tomáš, 560 02 Česká Trebová, CZ				
	MENCLÍK, Milos, 560 02 Česká Trebová, CZ				
(54)	Otopný radiátor otopného systému, sestávající ze dvou otopných desek a spojovacího dílu ke spojení dvou otopných desek		(97)	EP 2956242	
(32)	201226948 U		(47)	09.09.2020	
(31)	06.11.2012		(97)	21.08.2014	
(33)	CZ		(51)	<i>B05B 5/16</i>	(2006.01)
(86)	PCT/CZ2013/000043			<i>B05B 12/14</i>	(2006.01)
(87)	WO 2014/071896		(96)	05.02.2014	
(74)	Mgr. Lukáš Dlabáček, patentový zástupce, Bolzanova 461/5, Brno, Černovice, 61800		(96)	14703031.6	
			(73)	Dürr Systems AG, 74321 Bietigheim-Bissingen, DE	
			(72)	SCHENKE, Björn, 74223 Flein, DE	
				GERLACH, Roland, 74321 Bietigheim-Bissingen, DE	
				SCHÄFER, Ralf, 71672 Marbach, DE	
			(54)	Čerpadlo nanášecího prostředku a způsob čištění čerpadla nanášecího prostředku	
(97)	EP 2934885		(32)	102013003620	
(47)	26.08.2020		(31)	18.02.2013	
(97)	26.06.2014		(33)	DE	
(51)	<i>E04B 1/62</i>	(2006.01)	(86)	PCT/EP2014/000308	
	<i>B32B 5/02</i>	(2006.01)	(87)	WO 2014/124736	
	<i>B32B 5/18</i>	(2006.01)	(74)	Čermák a spol., JUDr. Karel Čermák Ph.D., LL.M., advokát, Elišky Peškové 15/735, Praha 5, 15000	
	<i>B32B 7/12</i>	(2006.01)			
	<i>B32B 25/02</i>	(2006.01)			
	<i>B32B 25/04</i>	(2006.01)			
	<i>B32B 27/30</i>	(2006.01)			
	<i>B32B 27/40</i>	(2006.01)			
(96)	19.12.2013		(97)	EP 2956263	
(96)	13864300.2		(47)	14.10.2020	
(73)	Rytec Corporation, Jackson, WI 53037-0403, US		(97)	21.08.2014	
(72)	MALINOWSKI, Jeffrey T., Hartford, WI 53027, US		(51)	<i>B23B 27/14</i>	(2006.01)
(54)	Navijitelná tepelná bariéra			<i>B23B 27/16</i>	(2006.01)
				<i>B23B 29/06</i>	(2006.01)
			(96)	28.01.2014	

(96) 14707467.8
(73) Iscar Ltd., 24959 Tefen, IL
(72) HECHT, Gil, 22443 Nahariya, IL
HEN, Daniel, 22423 Nahariya, IL
(54) **Jednostranná otočná řezná vložka čtvercového tvaru a řezný nástroj**
(32) 201313767626
(31) 14.02.2013
(33) US
(86) PCT/IL2014/050095
(87) WO 2014/125475
(74) INPARTNERS GROUP, Ing. Dušan Kendereški, Tuřanka 1519/115a, Brno, Slatina, 62700

(97) **EP 2979773**
(47) 02.09.2020
(97) 03.02.2016
(51) **B2IK 1/26** (2006.01)
B2IK 1/76 (2006.01)
F16C 11/06 (2006.01)
(96) 30.07.2014
(96) 14179161.6
(73) Presswerk Krefeld GmbH & Co. KG, 47809 Krefeld, DE
(72) Odenkirchen, Jürgen, 41363 Jüchen, DE
Skirlo, Stefan, 40625 Düsseldorf, DE
(54) **Kloubové těleso pro spojovací tyč řízení a způsob jeho výroby**
(74) Čermák a spol., JUDr. Karel Čermák Ph.D., LL.M., advokát, Elišky Peškové 15/735, Praha 5, 15000

(97) **EP 2983680**
(47) 26.08.2020
(97) 16.10.2014
(51) **A6IK 35/12** (2015.01)
(96) 14.04.2014
(96) 14782499.9
(73) Houston Methodist Hospital, Houston, 77030-2707, TX, US
ABT Holding Company, Cleveland, 44115, OH, US
(72) LA FRANCESCA Saverio, Houston, Texas 77005, US
TING Anthony E., Shaker Heights, OHIO 44122, US
DEANS Robert J., Cleveland Heights, Ohio 44106, US
(54) **Zlepřování orgánů k transplantaci**
(32) 201361811525 P
(31) 12.04.2013
(33) US
(86) PCT/US2014/034015
(87) WO 2014/169277
(74) Traplová Hakr Kubát, advokátní a patentová kancelář, Ing. Eduard Hakr patentový zástupce, Přístavní 24, Praha 7, 17000

(97) **EP 3002375**
(47) 02.09.2020
(97) 06.04.2016
(51) **E03D 9/02** (2006.01)
E03D 9/03 (2006.01)
(96) 13.03.2009
(96) 15196532.4
(73) Henkel AG & Co. KGaA, 40589 Düsseldorf, DE
(72) BUTTER-JENTSCH, Ralph, 40764 Langenfeld, DE
MÜHLHAUSEN, Hans-Georg, 40597 Düsseldorf, DE
(54) **WC-košiček s rozdělovacím prvkem splachovací vody**
(32) 102008037723
(31) 14.08.2008
(33) DE
(74) KOREJZOVA LEGAL v.o.s., JUDr. Petra Sauvage de Brantes, Korunní 810/104, Praha 10, Vinohrady, 10100

(97) **EP 3008108**
(47) 05.08.2020
(97) 18.12.2014
(51) **C08G 69/28** (2006.01)
(96) 11.06.2014
(96) 14729014.2
(73) BASF SE, 67056 Ludwigshafen am Rhein, DE
(72) WILMS, Axel, 67227 Frankenthal, DE
SCHMIDT, Christian, 67061 Ludwigshafen, DE
RICHTER, Florian, 68159 Mannheim, DE
CLAUSS, Joachim, 64297 Darmstadt, DE

KORY, Gad, 69251 Gaiberg, DE
SCHWIEGK, Stefan, 67433 Neustadt, DE
SCHNELLER, Arnold, 64342 Seeheim-Jugenheim, DE
(54) **Způsob výroby částečně aromatického kopolyamidu s vysokým přebytkem diaminu**
(32) 13171658
(31) 12.06.2013
(33) EP
(86) PCT/EP2014/062116
(87) WO 2014/198764
(74) Všetečka Zelený Švorčík a partneři, advokátní a patentová kancelář, JUDr. Otakar Švorčík, Hálkova 1406/2, Praha 2, Nové Město, 12000

(97) **EP 3024519**
(47) 22.07.2020
(97) 29.01.2015
(51) **A6IM 5/32** (2006.01)
H05B 1/02 (2006.01)
(96) 14.07.2014
(96) 14750785.9
(73) Needlesmart Ltd, Liverpool L3 9TX, GB
(72) KIRBY, Clifford, Sefton Village Merseyside L29 6YD, GB
DOUCE, Norman, Formby Merseyside L37 1LN, GB
(54) **Destrukce hypodermické jehly**
(32) 201313209
(31) 24.07.2013
(33) GB
(86) PCT/GB2014/052135
(87) WO 2015/011443
(74) PatentEnter s.r.o., Koliště 1965/13a, Brno, Černá Pole, 60200

(97) **EP 3038776**
(47) 23.09.2020
(97) 05.03.2015
(51) **B23B 51/02** (2006.01)
(96) 25.08.2014
(96) 14757904.9
(73) MAPAL Fabrik für Präzisionswerkzeuge Dr. Kress KG, 73431 Aalen, DE
(72) KRENZER, Ulrich, 90513 Zirndorf, DE
TOPAL, Serkan, 89281 Altenstadt, DE
(54) **Vrták**
(32) 102013014624, 102013226697
(31) 30.08.2013, 19.12.2013
(33) DE, DE
(86) PCT/EP2014/068005
(87) WO 2015/028431
(74) Čermák a spol., JUDr. Karel Čermák Ph.D., LL.M., advokát, Elišky Peškové 15/735, Praha 5, 15000

(97) **EP 3068413**
(47) 12.08.2020
(97) 21.05.2015
(51) **A6IK 31/192** (2006.01)
A6IK 36/15 (2006.01)
A6IP 1/00 (2006.01)
(96) 05.11.2014
(96) 14862579.1
(73) HANKKIJÄ OY, 05800 Hyvinkää, FI
Forchem Oy, 26820 Rauma, FI
(72) RINTOLA, Mikko, FI-26820 Rauma, FI
ORTE, Juha, FI-Rauma 26820, FI
VUORENMAA, Juhani, FI-05800 Hyvinkää, FI
(54) **Doplňěk krmiva obsahující pryskyřičnou kyselinu**
(32) 20136113
(31) 13.11.2013
(33) FI
(86) PCT/FI2014/050832
(87) WO 2015/071534
(74) Rott, Růžička & Guttmann a spol., Vyskočilova 1566, Praha 4, Michle, 14000

(97) **EP 3072183**
(47) 19.08.2020
(97) 28.05.2015
(51) **H02G 3/06** (2006.01)
H02G 3/22 (2006.01)

(96) 14799905.6
(73) Telefonaktiebolaget LM Ericsson (publ), 164 83 Stockholm, SE
(72) BLANKENSHIP, Yufei, Kildeer, Illinois 60047, US
BERGMAN, Johan, 112 27 Stockholm, SE
ERIKSSON, Erik, 585 93 Linköping, SE
(54) **Konfigurace ochranné periody pro LTE HD-FDD**
(32) 201461990758 P
(31) 09.05.2014
(33) US
(86) PCT/SE2014/051268
(87) WO 2015/171032
(74) KOREJZOVA LEGAL v.o.s., JUDr. Petra Sauvage de Brantes, Korunní 810/104, Praha 10, Vinohrady, 10100

(97) **EP 3144318**
(47) 23.09.2020
(97) 22.03.2017
(51) **A61P 15/00** (2006.01)
A61P 15/08 (2006.01)
C07K 14/59 (2006.01)
A61K 38/00 (2006.01)
(96) 16.04.2009
(96) 16194925.0
(73) Ferring B.V., 2132 JX Hoofddorp, NL
(72) COTTINGHAM, Ian, 1162 Saint-Prex, CH
PLAKSIN, Daniel, 1162 Saint-Prex, CH
WHITE, Richard Boyd, deceased, US
(54) **Rekombinantní FSH obsahující alfa 2,3- a alfa 2,6-sialylaci**
(32) 45424 P, 08251528
(31) 16.04.2008, 25.04.2008
(33) US, EP
(74) Traplová Hakr Kubát, advokátní a patentová kancelář, Ing. Eduard Hakr patentový zástupce, Přístavní 24, Praha 7, 17000

(97) **EP 3157506**
(47) 26.08.2020
(97) 23.12.2015
(51) **A61K 9/00** (2006.01)
A61K 9/50 (2006.01)
A61K 31/167 (2006.01)
A61K 33/06 (2006.01)
A61K 31/192 (2006.01)
A61K 31/522 (2006.01)
(96) 19.06.2015
(96) 15729517.1
(73) Hermes Arzneimittel GmbH, 82049 Pullach, DE
(72) DANDL, Klaus, 82041 Oberhaching, DE
HAACK, Detlev, 82049 Pullach, DE
BECKER, Karin, 82194 Gröbenzell, DE
ZIMMER, Andreas, A-8010 Graz, AT
LANG, Claudia, 82049 Pullach, DE
SALAR BEHZADI, Sharareh, A-1080 Vienna, AT
(54) **Orální farmaceutický prostředek s maskovanou chutí**
(32) 14173273
(31) 20.06.2014
(33) EP
(86) PCT/EP2015/063841
(87) WO 2015/193485
(74) PATENTSERVIS Praha a.s., Na Podkovce 281/10, Praha 4, Podolí, 14700

(97) **EP 3163123**
(47) 12.08.2020
(97) 03.05.2017
(51) **F16H 55/12** (2006.01)
(96) 21.10.2016
(96) 16195100.9
(73) Stahlwerk Augustfehn GmbH, 26689 Augustfehn, DE
(72) Finkernagel, Peter, 26689 Apen, DE
(54) **Ozubené kolo a způsob a zařízení pro jeho výrobu**
(32) 102015014001
(31) 29.10.2015
(33) DE
(74) Macek and Partners, Mgr. Jiří Macek, Sázavská 751/16, Praha 2, Vinohrady, 12000

(97) **EP 3163909**
(47) 09.09.2020
(97) 03.05.2017
(51) **H04R 9/06** (2006.01)
H04R 9/02 (2006.01)
H04R 25/00 (2006.01)
H04R 1/10 (2006.01)
H04R 31/00 (2006.01)
(96) 13.12.2012
(96) 16203232.0

(73) Shenzhen Voxtech Co., Ltd, Shenzhen, Guangdong 518108, CN
(72) QI, Xin, Shenzhen, Guangdong 518108, CN
YU, Ye, Shenzhen, Guangdong 518108, CN
(54) **Reproduktor pro vedení přes lícní kost a jeho zařízení složené vibrace**
(32) 201110438083
(31) 23.12.2011
(33) CN
(74) PATENTSERVIS Praha a.s., Na Podkovce 281/10, Praha 4, Podolí, 14700

(97) **EP 3181778**
(47) 12.08.2020
(97) 21.06.2017
(51) **E04F 13/077** (2006.01)
E04F 13/08 (2006.01)
E04B 1/74 (2006.01)
(96) 18.12.2015
(96) 15201177.1
(73) DAW SE, 64372 Ober-Ramstadt, DE
(72) SCHMUCKER, Sebastian, 64395 Brensbach, DE
(54) **Obkladový dílec pro obklad stěny, obkladový systém pro obklad stěn, jakož i použití obkladových dílců pro obklad stěny**
(74) Všečečka Zelený Švorčík a partneři, advokátní a patentová kancelář, JUDr. Pavel Zelený, advokát, Hálkova 1406/2, Praha 2, Nové Město, 12000

(97) **EP 3183624**
(47) 19.08.2020
(97) 25.02.2016
(51) **F24F 11/83** (2018.01)
G05D 23/19 (2006.01)
(96) 20.08.2015
(96) 15753901.6
(73) Samson Aktiengesellschaft, 60314 Frankfurt, DE
(72) NAHLER, Gert, 60528 Frankfurt am Main, DE
SCHWAN, Rainer, 60437 Frankfurt am Main (Nieder-Eschbach), DE
(54) **Základní nastavovací přístroj k nastavování proudu tekutiny přenašející teplo topného nebo chladicího zařízení**
(32) 102014012621
(31) 22.08.2014
(33) DE
(86) PCT/EP2015/001709
(87) WO 2016/026575
(74) Hák Janeček & Švestka, Patentová a známková kancelář, Ing. Pavel Janeček, U průhonu 827/5, Praha 7, Holešovice, 17000

(97) **EP 3187064**
(47) 30.09.2020
(97) 03.03.2016
(51) **A44B 18/00** (2006.01)
A61F 13/62 (2006.01)
B32B 5/26 (2006.01)
D04H 1/541 (2012.01)
D04H 1/559 (2012.01)
D04H 3/147 (2012.01)
D04H 11/08 (2006.01)
(96) 18.08.2015
(96) 15836905.8
(73) Nitto Denko Corporation, Ibaraki-shi, Osaka 567-8680, JP
(72) UCHIDA, Shou, Ibaraki-shi Osaka 567-8680, JP
IKISHIMA, Shinsuke, Ibaraki-shi Osaka 567-8680, JP
TAKEDA, Kohei, Ibaraki-shi Osaka 567-8680, JP
ARAKAWA, Masaaki, Ibaraki-shi Osaka 567-8680, JP
(54) **Vnitřní člen spojovacího prostředku na principu očka a háčku**
(32) 2014171497, 2015143006, 2015160254
(31) 26.08.2014, 17.07.2015, 17.08.2015
(33) JP, JP, JP

(86) PCT/JP2015/073105
(87) WO 2016/031623
(74) PATENTSERVIS Praha a.s., Na Podkovce 281/10, Praha 4, Podolí, 14700

(97) **EP 3221355**
(47) 07.10.2020
(97) 26.05.2016
(51) **C07K 16/28** (2006.01)
A61K 39/00 (2006.01)
A61K 47/68 (2017.01)
A61P 1/04 (2006.01)
A61P 11/00 (2006.01)
A61P 13/12 (2006.01)
A61P 15/00 (2006.01)
A61P 35/00 (2006.01)
A61P 43/00 (2006.01)
(96) 16.11.2015
(96) 15797954.3
(73) F. Hoffmann-La Roche AG, 4070 Basel, CH
(72) KLEIN, Christian, 8906 Bonstetten, CH
KARANIKAS, Vaios, 8134 Adliswil, CH
UMANA, Pablo, 8832 Wollerau, CH
ZIPPELIUS, Alfred, 4031 Basel, CH
THOMMEN, Daniela, 4031 Basel, CH
SCHREINER, Jens, 4031 Basel, CH
(54) **Kombinovaná léčba bispecifickými antigen vazebnými molekulami CD3 aktivujícími T buňky a folátovým receptorem 1 (FolR1) a antagonisty vazby v ose PD-1**
(32) 14194136, 15152141, 15167173
(31) 20.11.2014, 22.01.2015, 11.05.2015
(33) EP, EP, EP
(86) PCT/EP2015/076682
(87) WO 2016/079050
(74) KOREJZOVA LEGAL v.o.s., JUDr. Petra Sauvage de Brantes, Korunní 810/104, Praha 10, Vinohrady, 10100

(97) **EP 3243813**
(47) 28.10.2020
(97) 14.07.2016
(51) **C07D 311/96** (2006.01)
C07D 405/14 (2006.01)
A61K 39/395 (2006.01)
A61K 45/00 (2006.01)
A61K 31/506 (2006.01)
A61K 31/5383 (2006.01)
C07D 231/12 (2006.01)
C07D 413/12 (2006.01)
C07D 417/04 (2006.01)
A61K 31/277 (2006.01)
A61K 31/381 (2006.01)
A61K 31/397 (2006.01)
C07D 405/04 (2006.01)
C07D 409/04 (2006.01)
C07D 413/04 (2006.01)
C07D 231/40 (2006.01)
C07D 401/04 (2006.01)
A61P 1/18 (2006.01)
A61P 13/00 (2006.01)
A61P 25/06 (2006.01)
A61P 29/00 (2006.01)
(96) 08.01.2016
(96) 16735086.7
(73) ONO Pharmaceutical Co., Ltd., Osaka-shi, Osaka 541-8526, JP
(72) HIROBE, Masaya, Mishima-gun Osaka 618-8585, JP
HIGUCHI, Satonori, Mishima-gun Osaka 618-8585, JP
FUCHIBE, Kazuhiro, Mishima-gun Osaka 618-8585, JP
OIKAWA, Ryo, Mishima-gun Osaka 618-8585, JP
KOTANI, Tohru, Mishima-gun Osaka 618-8585, JP
TAKANO, Hirotsugu, Mishima-gun Osaka 618-8585, JP
ASADA, Masaki, Mishima-gun Osaka 618-8585, JP
TANI, Kousuke, Mishima-gun Osaka 618-8585, JP
(54) **Tricyklická spiro sloučenina**
(32) 2015002712
(31) 09.01.2015
(33) JP

(86) PCT/JP2016/050446
(87) WO 2016/111347
(74) ZIVKO MIJATOVIC & PARTNERS s.r.o., Jugoslávských partyzánů 639/26, Praha 6, Bubeneč, 16000

(97) **EP 3269735**
(47) 04.11.2020
(97) 22.09.2016
(51) **A61K 39/00** (2006.01)
A61P 19/10 (2006.01)
C07K 16/22 (2006.01)
(96) 16.02.2016
(96) 16764142.2
(73) Jiangsu Hengrui Medicine Co. Ltd., Jiangsu 222047, CN
Shanghai Hengrui Pharmaceutical Co. Ltd., Minhang District Shanghai 200-245, CN
(72) LIU, Jiajian, Shanghai 200245, CN
FU, Yayuan, Shanghai 200245, CN
ZHANG, Haoying, Shanghai 200245, CN
WANG, Yifang, Shanghai 200245, CN
ZHANG, Zhen, Shanghai 200245, CN
ZHANG, Ling, Shanghai 200245, CN
CUI, Dongbing, Shanghai 200245, CN
ZHANG, Lianshan, Shanghai 200245, CN
TAO, Weikang, Shanghai 200245, CN
(54) **Anti-sklerostinová protilátka, antigen vázající fragment a jejich lékařské použití**
(32) 201510112924
(31) 13.03.2015
(33) CN
(86) PCT/CN2016/073857
(87) WO 2016/145961
(74) PatentEnter s.r.o., Koliště 1965/13a, Brno, Černá Pole, 60200

(97) **EP 3295585**
(47) 09.09.2020
(97) 17.11.2016
(51) **H04B 7/06** (2006.01)
H04L 5/00 (2006.01)
H04W 72/04 (2009.01)
(96) 11.05.2016
(96) 16724122.3
(73) Telefonaktiebolaget LM Ericsson (publ), 164 83 Stockholm, SE
(72) FRENNE, Mattias, SE-754 43 Uppsala, SE
HARRISON, Robert Mark, Grapevine 76051, US
GAO, Shiwei, Nepean, Ontario K2J 0H5, CA
MURUGANATHAN, Siva, Stittsville, Ontario K2S 0R3, CA
(54) **Konfigurování měřících referenčních signálů pro MIMO**
(32) 201562161729 P
(31) 14.05.2015
(33) US
(86) PCT/IB2016/052707
(87) WO 2016/181331
(74) KOREJZOVA LEGAL v.o.s., JUDr. Petra Sauvage de Brantes, Korunní 810/104, Praha 10, Vinohrady, 10100

(97) **EP 3308650**
(47) 09.09.2020
(97) 18.04.2018
(51) **A23G 1/00** (2006.01)
A23G 1/32 (2006.01)
(96) 08.07.2015
(96) 17001965.7
(73) ODC Lizenz AG, 6370 Stans, CH
(72) HÜHN, Tilo, 8824 Schönenberg, CH
(54) **Čokoláda, čokoládové výrobky, set pro výrobu čokolády a způsoby její výroby**
(74) Traplová Hakr Kubát, advokátní a patentová kancelář, Ing. Eduard Hakr, patentový zástupce, Přístavní 24, Praha 7, 17000

(97) **EP 3322734**
(47) 09.09.2020
(97) 19.01.2017
(51) **C07K 16/28** (2006.01)
(96) 18.07.2016
(96) 16825315.1

- (73) Inhibrx, Inc., La Jolla, CA 92037, US
(72) TIMMER, John C., La Jolla, California 92037, US
JONES, Kyle S., La Jolla, California 92037, US
RAZAI, Amir S., La Jolla, California 92037, US
HUSSAIN, Abraham, La Jolla, California 92037, US
WILLIS, Katelyn M., La Jolla, California 92037, US
DEVERAUX, Quinn, La Jolla, California 92037, US
ECKELMAN, Brendan P., La Jolla, California 92037, US
- (54) **Multivalentní a multispecifické fúzní proteiny vázající dr5**
(32) 201562193309 P
(31) 16.07.2015
(33) US
(86) PCT/US2016/042862
(87) WO 2017/011837
(74) KOREJZOVA LEGAL v.o.s., JUDr. Petra Sauvage de Brantes, Korunní 810/104, Praha 10, Vinohrady, 10100
-
- (97) **EP 3334711**
(47) 23.09.2020
(97) 16.02.2017
(51) **C07D 231/12** (2006.01)
C07D 401/04 (2006.01)
A01P 7/00 (2006.01)
A01N 43/48 (2006.01)
(96) 11.08.2016
(96) 16753332.2
(73) Bayer CropScience Aktiengesellschaft, 40789 Monheim am Rhein, DE
(72) HARSCHNECK, Tobias, 40223 Düsseldorf, DE
MAUE, Michael, 40764 Langenfeld, DE
HALLENBACH, Werner, 40789 Monheim, DE
ARLT, Alexander, 50859 Köln, DE
VELTEN, Robert, 40764 Langenfeld, DE
FISCHER, Reiner, 40789 Monheim, DE
SCHWARZ, Hans-Georg, 46282 Dorsten, DE
GÖRGENS, Ulrich, 40882 Ratingen, DE
ILG, Kerstin, 50670 Köln, DE
RAMING, Klaus, 51375 Leverkusen, DE
HORSTMANN, Sebastian, 51381 Leverkusen, DE
PORTZ, Daniela, 52391 Vettweiß, DE
KÖBBERLING, Johannes, 41466 Neuss, DE
TURBERG, Andreas, 42781 Haan, DE
DIETRICH, Hansjörg, 65835 Liederbach, DE
- (54) **Deriváty pyrrolu, diazolu, triazolu nebo tetrazolu pro potírání členovců**
(32) 15180925
(31) 13.08.2015
(33) EP
(86) PCT/EP2016/069110
(87) WO 2017/025590
(74) Traplová Hakr Kubát, advokátní a patentová kancelář, Ing. Eduard Hakr, patentový zástupce, Přístavní 24, Praha 7, 17000
-
- (97) **EP 3380530**
(47) 07.10.2020
(97) 01.06.2017
(51) **C08B 37/16** (2006.01)
C08L 5/16 (2006.01)
(96) 23.11.2016
(96) 16822742.9
(73) Fresenius Kabi iPSUM S.r.l., 20060 Cassina de' Pecchi - Milano, IT
(72) CABRI, Walter, 20089-Rozzano(MI), IT
RICCI, Antonio, 65010 Spoltore (Pescara), IT
ZANON, Jacopo, 30123 Venezia, IT
LAHIRI, Saswata, Ghaziabad U.P 201010, IN
SINGH, Govind, Ghaziabad 201010, IN
HECKMANN, Dominik, 61169 Friedberg, DE
- (54) **Vylepšený způsob pro přípravu sugammadexu a jeho meziproductů**
(32) 3843DE2015
(31) 25.11.2015
(33) IN
(86) PCT/IB2016/057056
(87) WO 2017/089966
(74) PatentEnter s.r.o., Koliště 1965/13a, Brno, Černá Pole, 60200
-
- (97) **EP 3387290**
(47) 28.10.2020
- (97) 15.06.2017
(51) **F16H 9/04** (2006.01)
F16D 13/76 (2006.01)
F16D 41/20 (2006.01)
F16D 3/72 (2006.01)
(96) 01.12.2016
(96) 16820160.6
(73) Schaeffler Technologies AG & Co. KG, 91074 Herzogenaurach, DE
(72) KASTNER, Michael, 91052 Erlangen, DE
ARNETH, Roland, 91330 Eggolsheim, DE
HAUCK, Christian, 90518 Altdorf, DE
PECHER, Sebastian, 90762 Fürth, DE
GÖTZ, Andreas, 91489 Wilhelmsdorf, DE
- (54) **Odpojovač řemenic**
(32) 102015224608
(31) 08.12.2015
(33) DE
(86) PCT/DE2016/200572
(87) WO 2017/097299
-
- (97) **EP 3402530**
(47) 19.08.2020
(97) 20.07.2017
(51) **A61K 48/00** (2006.01)
C12N 15/86 (2006.01)
(96) 13.01.2017
(96) 17705715.5
(73) Genzyme Corporation, Cambridge, MA 02142, US
(72) DIAS FIGUEIREDO, Monica, Athens GA 30606, US
KYOSTIO-MOORE, Sirkka, RM, Ashland MA 01721, US
BERTHELETTE, Patricia, Uxbridge MA 01569, US
- (54) **Rekombinantní vektory na bázi AAV exprimující osteoprotektivní geny, včetně HAS2 a lubricinu, použitelné k léčení osteoartritidy a podobných onemocnění kloubů u savců**
(32) 201662278243 P
(31) 13.01.2016
(33) US
(86) PCT/US2017/013419
(87) WO 2017/123934
(74) Traplová Hakr Kubát, advokátní a patentová kancelář, Ing. Eduard Hakr, patentový zástupce, Přístavní 24, Praha 7, 17000
-
- (97) **EP 3409811**
(47) 30.09.2020
(97) 05.12.2018
(51) **C22F 1/04** (2006.01)
B21B 37/00 (2006.01)
C21D 9/46 (2006.01)
C21D 9/56 (2006.01)
(96) 27.04.2018
(96) 18169697.2
(73) Andritz AG, 8045 Graz, AT
(72) HOFBAUER, Thomas, 2340 Mödling, AT
LEEBER, Florian, 1020 Wien, AT
KAUTZ, Walter, 3040 Neulengbach, AT
FEIN, Martin, 1020 Wien, AT
- (54) **Způsob regulace teploty při navíjení kovového pásu**
(32) 504502017
(31) 29.05.2017
(33) AT
(74) Traplová Hakr Kubát, advokátní a patentová kancelář, Ing. Jan Kubát, patentový zástupce, Přístavní 24, Praha 7, 17000
-
- (97) **EP 3411222**
(47) 28.10.2020
(97) 10.08.2017
(51) **B29D 30/08** (2006.01)
B29D 30/26 (2006.01)
B60C 5/00 (2006.01)
B60C 19/00 (2006.01)
B60C 23/04 (2006.01)
H01Q 1/22 (2006.01)
G06K 19/077 (2006.01)
B29C 45/14 (2006.01)
B29D 30/06 (2006.01)
B29C 33/50 (2006.01)

- (96) 03.02.2017
(96) 17748291.6
(73) Cooper Tire & Rubber Company, Findlay, OH 45840, US
(72) KEENAN, Patrick, Findlay OH 45840, US
SCHIMMOELLER, Dale, E., Findlay OH 45840, US
(54) **RFID značené vulkanizační membrány pneumatik**
(32) 201662290730 P
(31) 03.02.2016
(33) US
(86) PCT/US2017/016548
(87) WO 2017/136752
(74) Háek Janeček & Švestka, Patentová a známková kancelář, Ing. Pavel Janeček, U průhonu 827/5, Praha 7, Holešovice, 17000
-
- (97) **EP 3416017**
(47) 04.11.2020
(97) 19.12.2018
(51) **G05D 1/02** (2020.01)
(96) 08.06.2018
(96) 18176738.5
(73) Vorwerk & Co. Interholding GmbH, 42275 Wuppertal, DE
(72) Erkek, David, 5000 Aarau, CH
Hackert, Georg, 44869 Bochum, DE
Isenberg, Gerhard, 50668 Köln, DE
Ortmann, Roman, 47057 Duisburg, DE
Schmidt, Andreas, 40822 Mettmann, DE
(54) **Systém skládající se z přístroje pohybuujícího se automaticky v prostředí a dveří v prostředí**
(32) 102017112839
(31) 12.06.2017
(33) DE
(74) Macek and Partners, Mgr. Jiří Macek, Sázavská 751/16, Praha 2, Vinohrady, 12000
-
- (97) **EP 3430937**
(47) 19.08.2020
(97) 23.01.2019
(51) **A44B 11/25** (2006.01)
A44B 11/26 (2006.01)
A44B 11/28 (2006.01)
(96) 17.07.2018
(96) 18184065.3
(73) Zedel, 38920 Crolles, FR
(72) EMONIN, Simon, 38000 Grenoble, FR
(54) **Upevňovací přezka**
(32) 1756809
(31) 18.07.2017
(33) FR
(74) Všeťečka Zelený Švorčík a partneři, advokátní a patentová kancelář, JUDr. Pavel Zelený, advokát, Hálkova 1406/2, Praha 2, Nové Město, 12000
-
- (97) **EP 3450282**
(47) 23.09.2020
(97) 06.03.2019
(51) **B62B 9/00** (2006.01)
B62K 27/00 (2006.01)
(96) 25.07.2018
(96) 18185581.8
(73) Boldt, Julia, 53773 Hennef, DE
(72) Boldt, Nikolai, 53567 Buchholz, DE
(54) **Přívěs pro jízdní kola s ochranným prvkem**
(32) 102017119626
(31) 28.08.2017
(33) DE
(74) KANIA, SEDLÁK, SMOLA, s.r.o., Mendlovo náměstí 907/1a, Brno, Staré Brno, 60300
-
- (97) **EP 3475179**
(47) 21.10.2020
(97) 28.12.2017
(51) **B65D 30/18** (2006.01)
(96) 22.06.2017
(96) 17735025.3
(73) Starlinger & Co Gesellschaft m.b.H., 1060 Wien, AT
(72) VIVOLO, Marcelo Funaro, 13180-330 Sumaré, BR
(54) **Obal podobající se vaku nebo pytlí**
-
- (32) 102016014915
(31) 23.06.2016
(33) BR
(86) PCT/EP2017/065357
(87) WO 2017/220712
(74) Rott, Růžička & Guttman a spol., Vyskočilova 1566, Praha 4, Michle, 14000
-
- (97) **EP 3491925**
(47) 04.11.2020
(97) 05.06.2019
(51) **A21D 2/36** (2006.01)
A21D 10/00 (2006.01)
A21D 13/04 (2017.01)
A21D 13/062 (2017.01)
A21D 13/066 (2017.01)
A21D 13/047 (2017.01)
(96) 03.12.2018
(96) 18209743.6
(73) Slovenská poľnohospodárska univerzita v Nitre, 949 76 Nitra, SK
(72) Bojnanská, Tatiana, 949 01 Nitra, SK
Tokár, Marián, 059 52 Veľká Lomnica, SK
Vietoris, Vladimír, 949 01 Nitra, SK
Ivanisová, Eva, 941 10 Jatov, SK
Vozárová, Vlasta, 949 01 Nitra, SK
(54) **Trvanlivé pečivo pro speciální výživové účely a způsob jeho výroby**
(32) 1252017
(31) 04.12.2017
(33) SK
(74) Háek Janeček & Švestka, Patentová a známková kancelář, Ing. Pavel Janeček, U průhonu 827/5, Praha 7, Holešovice, 17000
-
- (97) **EP 3495735**
(47) 19.08.2020
(97) 12.06.2019
(51) **F23N 5/12** (2006.01)
F23D 14/02 (2006.01)
F23D 14/60 (2006.01)
F23D 14/70 (2006.01)
(96) 31.10.2018
(96) 18203648.3
(73) Vaillant GmbH, 42859 Remscheid, DE
(72) Wodtke, Matthias, 42119 Wuppertal, DE
Altendorf, Frank, 51467 Bergisch Gladbach, DE
Ernst, Thomas, 42853 Remscheid, DE
Heitmann, Jan, 28285 Gevelsberg, DE
Polus, Markus, 45327 Essen, DE
Schürbrock, Uwe, 42697 Solingen, DE
(54) **Plynový hořák s plným předmícháním**
(32) 102017128802
(31) 05.12.2017
(33) DE
(74) Haládk & Partners, advokátní kancelář, spol. s.r.o., U družstva Práce 747/29, Praha 4, Podolí, 14000
-
- (97) **EP 3530649**
(47) 30.09.2020
(97) 28.08.2019
(51) **C07C 405/00** (2006.01)
C07C 291/02 (2006.01)
(96) 21.02.2018
(96) 18157888.1
(73) Nicox S.A., 06560 Valbonne, FR
(72) ALMIRANTE, Nicoletta, 20155 MILANO, IT
(54) **Způsob přípravy prostaglandinového analogu, uvolňujícího oxid dusnatý**
(74) KOREJZOVA LEGAL v.o.s., JUDr. Petra Sauvage de Brantes, Korunní 810/104, Praha 10, Vinohrady, 10100
-
- (97) **EP 3554826**
(47) 11.11.2020
(97) 21.06.2018
(51) **B32B 17/06** (2006.01)
B32B 7/02 (2019.01)
G03B 21/60 (2014.01)
G02B 5/02 (2006.01)

	B32B 17/10	(2006.01)
(96)	13.12.2017	
(96)	17821986.1	
(73)	SAINT-GOBAIN GLASS FRANCE, 92400 Courbevoie, FR	
(72)	SCHIAVONI, Michele, 75014 Paris, FR	
	OZANAM, Cécile, 91120 Palaiseau, FR	
	GAYOUT, Patrick, 93250 Villemomble, FR	
(54)	Transparentní vrstvený prvek zahrnující oblast zobrazování	
(32)	1662388	
(31)	13.12.2016	
(33)	FR	
(86)	PCT/FR2017/053538	
(87)	WO 2018/109375	
(74)	FISCHER & PARTNER IP s.r.o., Na hrobcí 294/5, Praha 2, Nové Město, 12800	

(97)	EP 3584172	
(47)	07.10.2020	
(97)	25.12.2019	
(51)	B64F 1/00	(2006.01)
	B64F 1/18	(2006.01)
	G01S 13/91	(2006.01)
	G08G 5/02	(2006.01)
	G08G 5/06	(2006.01)

	G08G 5/00	(2006.01)
	G01S 17/93	(2020.01)
(96)	18.06.2018	
(96)	18178233.5	
(73)	ADB Safegate Sweden AB, 213 76 Malmö, SE	
(72)	Berkmo, Anders, 213 76 Malmö, SE	
(54)	Způsob a systém pro navádění pilota přibližujícího se letadla do polohy k zastavení na stojance	
(74)	Traplová Hakr Kubát, advokátní a patentová kancelář, Ing. Eduard Hakr, patentový zástupce, Přístavní 24, Praha 7, 17000	

(97)	EP 3650702	
(47)	16.09.2020	
(97)	13.05.2020	
(51)	F04D 19/04	(2006.01)
	F04D 29/063	(2006.01)
(96)	12.11.2018	
(96)	18205646.5	
(73)	PFEIFFER VACUUM GMBH, 35614 Asslar, DE	
(72)	KOCI, Bernd, 35641 Schöffengrund, DE	
(54)	Použití syntetického oleje ve vakuovém čerpadle a vakuové čerpadlo	
(74)	KANIA, SEDLÁK, SMOLA, s.r.o., Mendlovo náměstí 907/1a, Brno, Staré Brno, 60300	

Evropské patenty zachované v pozměněném nebo omezeném znění

V této části jsou uvedeny evropské patenty s účinky pro Českou republiku, které byly Evropským úřadem podle článku 102 Úmluvy o udělování evropských patentů zachovány v omezeném znění podle čl. 105a - 105c EPC 2000, nebo v pozměněném znění (§ 35f zákona č. 527/1990 Sb., v platném znění).

(97)	Datum oznámení o zachování patentu	(97)	Datum oznámení o zachování patentu
EP 2692268	09.12.2020	EP 2886231	09.12.2020

Evropské patenty zrušené Evropským patentovým úřadem

Následující evropské patenty udělené Evropským patentovým úřadem s účinky pro Českou republiku byly zrušeny Evropským patentovým úřadem podle článku 102 Úmluvy o udělování evropských patentů (§ 35f odst 2 zákona č. 527/1990 Sb., v platném znění).

(97)	EP 2016198	(97)	EP 2363114	(97)	EP 2602062	(97)	EP 2678011
------	------------	------	------------	------	------------	------	------------

MM4A Zánik evropských patentů nezaplacením poplatků za udržování platnosti patentu

Následující evropské patenty udělené Evropským patentovým úřadem s účinky pro Českou republiku zanikly pro nezaplacení poplatků za udržování platnosti patentu (§ 22 písm. b) zákona č. 527/1990 Sb., v platném znění).

(97)	EP 1489591	(97)	EP 2025986	(97)	EP 2429974	(97)	EP 2718947
(97)	EP 1509660	(97)	EP 2027320	(97)	EP 2437586	(97)	EP 2718948
(97)	EP 1531986	(97)	EP 2027739	(97)	EP 2437739	(97)	EP 2718949
(97)	EP 1605120	(97)	EP 2029967	(97)	EP 2437843	(97)	EP 2726201
(97)	EP 1635980	(97)	EP 2032297	(97)	EP 2438145	(97)	EP 2745837
(97)	EP 1636536	(97)	EP 2032327	(97)	EP 2529942	(97)	EP 2781901
(97)	EP 1639203	(97)	EP 2032342	(97)	EP 2543490	(97)	EP 2810669
(97)	EP 1652240	(97)	EP 2067670	(97)	EP 2567914	(97)	EP 2860272
(97)	EP 1728526	(97)	EP 2076502	(97)	EP 2577556	(97)	EP 2952082
(97)	EP 1728904	(97)	EP 2130433	(97)	EP 2579704	(97)	EP 2952556
(97)	EP 1731200	(97)	EP 2130948	(97)	EP 2579994	(97)	EP 2986374
(97)	EP 1736179	(97)	EP 2164663	(97)	EP 2580077	(97)	EP 3003407
(97)	EP 1750507	(97)	EP 2167204	(97)	EP 2583763	(97)	EP 3003917
(97)	EP 1750702	(97)	EP 2281371	(97)	EP 2587206	(97)	EP 3004891
(97)	EP 1759468	(97)	EP 2293816	(97)	EP 2669219	(97)	EP 3004896
(97)	EP 1865253	(97)	EP 2303887	(97)	EP 2671601	(97)	EP 3005003
(97)	EP 1865744	(97)	EP 2316690	(97)	EP 2671602	(97)	EP 3005872
(97)	EP 1888123	(97)	EP 2387194	(97)	EP 2671911	(97)	EP 3076397
(97)	EP 1893208	(97)	EP 2394859	(97)	EP 2717716	(97)	EP 3167977
(97)	EP 2002877	(97)	EP 2395819	(97)	EP 2718946	(97)	EP 3303097

PD4A

Převod práv a ostatní změny majitelů evropských patentů

(97) **EP 1471287**
(73) Thomson Neff GmbH, 72649 Wolschlugen, DE

(97) **EP 1471287**
(73) Neff Antriebstechnik Automation GmbH, 72649 Wolschlugen, DE

(97) **EP 1471287**
(73) TGA Deutschland GmbH, 72649 Wolschlugen, DE

(97) **EP 1730151**
(73) EURO-CELTIQUE S.A., 2350 Luxembourg, LU

(97) **EP 3386697**
(73) SAS WOODOO, 75005 Paris, FR

(97) **EP 3408448**
(73) Eisenreich Jan, Plzeň, Lobzy, CZ

FG1K

Zapsané užité vzory - přehled podle čísel zápisu

V období uzávěrky tohoto čísla Věstníku zapsal Úřad průmyslového vlastnictví tyto užité vzory.

(11)	(51)		(11)	(51)		(11)	(51)	
34663	H 02 J 7/00	(2006.01)	34672	B 62 M 25/02	(2006.01)	34681	A 61 B 5/0245	(2006.01)
34664	A 01 D 34/81	(2006.01)	34673	G 01 N 27/48	(2006.01)	34682	F 21 V 1/12	(2006.01)
34665	H 05 K 5/00	(2006.01)	34674	B 32 B 27/12	(2006.01)	34683	B 01 J 23/88	(2006.01)
34666	A 61 H 35/00	(2006.01)	34675	F 24 B 1/02	(2006.01)	34684	A 23 L 2/38	(2006.01)
34667	C 09 D 5/18	(2006.01)	34676	C 02 F 1/74	(2006.01)	34685	C 12 Q 1/68	(2018.01)
34668	F 23 J 15/04	(2006.01)	34677	C 08 L 59/04	(2006.01)	34686	C 12 Q 1/68	(2018.01)
34669	G 01 N 25/04	(2006.01)	34678	G 05 D 23/30	(2006.01)			
34670	C 09 D 5/16	(2006.01)	34679	E 04 H 4/00	(2006.01)			
34671	B 01 J 8/10	(2006.01)	34680	B 61 K 9/02	(2006.01)			

FG1K

Zapsané užité vzory - řazené podle MPT

(51)	A01D 34/81	(2006.01)						
	A01D 101/00	(2006.01)	(72)	ESTER, spol. s r.o., Praha 10, Uhřetíněves, CZ				
(11)	34664			Marek Miroslav doc. Ing., CSc., Praha 4, Háje, CZ				
(21)	2020-37162			Krchov Rudolf, Plzeň, Červený Hrádek, CZ				
(22)	23.01.2020			Marek Aleš Ing., Ph.D., Říčany, Kuří, CZ				
(47)	15.12.2020			Vrba Peter, Bratislava, SK				
(73)	Raszka Lucjan, Nýdek, CZ		(54)	Dezintegrované humolity a jejich využití v balneologii a wellness procedurách a při transdermálních aplikacích zdraví prospěšných látek				
(72)	Raszka Lucjan, Nýdek, CZ							
(54)	Ochranný a dekorativní kryt elektrické robotické sekačky na trávu a robotická sekačka s tímto krytem		(51)	B01J 23/88	(2006.01)			
(74)	PatentCentrum Sedlák & Partners s.r.o., Okružní 2824, České Budějovice, České Budějovice 3, 37001			B01J 23/883	(2006.01)			
(51)	A23L 2/38	(2006.01)	(11)	34683				
	A23L 2/56	(2006.01)	(21)	2020-38225				
	A23L 7/20	(2016.01)	(22)	12.11.2020				
	C12C 3/12	(2006.01)	(47)	15.12.2020				
(11)	34684		(73)	Unipetrol výzkumně vzdělávací centrum, a.s., Ústí nad Labem, Ústí nad Labem-centrum, CZ				
(21)	2020-38232		(72)	de Paz Carmona Héctor, San Cristóbal de La Laguna; 38205 Tenerife, ES				
(22)	13.11.2020			Hidalgo Herrador José Miguel Dr., Bitovany, CZ				
(47)	15.12.2020			Frątczak Jakub, Pruszków, PL				
(73)	Výzkumný ústav pivovarský a sladařský, a.s., Praha 2, Nové Město, CZ			Tišler Zdeněk Ing., Ph.D., Měděnec, CZ				
	Výzkumný ústav potravinářský Praha, v. v. i., Praha 10, Hostivař, CZ		(54)	Nikl-molybdenový katalyzátor na kyselinou modifikovaném znělcu				
(72)	Míkyška Alexandr Ing., Praha 3, Vinohrady, CZ		(74)	Mgr. Ing. Stanislav Babický Ph.D., Žatecká 2470/13, Most, 434 01				
	Slabý Martin Ing., Kralupy nad Vltavou, CZ							
(54)	Sladový sycený nápoj chmelený homogenátem čerstvého chmele		(51)	B01J 8/10	(2006.01)			
(74)	Mgr. Ing. Stanislav Babický Ph.D., Žatecká 2470/13, Most, 43401			B01J 19/02	(2006.01)			
(51)	A61B 5/0245	(2006.01)	(11)	34671				
	A61B 5/11	(2006.01)	(21)	2020-38101				
	A61B 5/053	(2006.01)	(22)	14.10.2020				
	A61F 13/00	(2006.01)	(47)	15.12.2020				
	G16H 20/30	(2018.01)	(73)	PHARMIX s.r.o., Kroměříž, CZ				
(11)	34681		(72)	Spurný Hynek Ing., MBA, Kroměříž, CZ				
(21)	2020-38215			Klouďa Karel doc. Ing. et Ing., CSc. Ph.D. MBA, Praha 4, Kamýk, CZ				
(22)	10.11.2020			Roupcová Petra Ing., Ph.D., Ostrava, Nová Bělá, CZ				
(47)	15.12.2020		(54)	Reaktor pro výrobu materiálu na bázi biocharu a grafenu oxidu				
(73)	Vysoká škola báňská-Technická univerzita Ostrava, Ostrava, Poruba, CZ		(74)	Ing. Libor Markes, Grohova 145/54, Brno, Veveří, 60200				
(72)	Barvík Daniel Ing., Dolní Benešov, Zábřeh, CZ							
	Černý Martin doc. Ing., Ph.D., Ostrava, Poruba, CZ		(51)	B32B 27/12	(2006.01)			
(54)	Zařízení pro detekci pohybu a přítomnosti lidského těla v ortotických a protetických pomůckách			B32B 27/18	(2006.01)			
				B32B 5/26	(2006.01)			
(51)	A61H 35/00	(2006.01)		B82Y 30/00	(2011.01)			
(11)	34666			A61F 13/511	(2006.01)			
(21)	2020-37669			A61L 15/42	(2006.01)			
(22)	15.06.2020		(11)	34674				
(47)	15.12.2020		(21)	2020-38245				
(73)	TESORO Spin off, s.r.o., Praha 10, Uhřetíněves, CZ		(22)	18.11.2020				
	Vysoká škola chemicko-technologická v Praze, Praha 6, Dejvice, CZ		(47)	15.12.2020				
	Institut lázeňství a balneologie, v.v.i., Karlovy Vary, Dvory, CZ		(73)	Technická univerzita v Liberci, Liberec, Liberec I-Staré Město, CZ				
				Nano Medical s.r.o., Praha 4, Nusle, CZ				
			(72)	Munzarová Marcela Ing., Železný Brod, CZ				
				Bílek Martin Doc., Ing., Ph.D., Liberec, Liberec I-Staré Město, CZ				

- (54) Skřivánek Josef Ing., Ph.D., Frýdlant, Větrov, CZ
Textilní kompozit s antibakteriálním účinkem a hygienická absorpční pomůcka obsahující tento kompozit
- (74) Ing. Dobroslav Musil, patentová kancelář, Ing. Dobroslav Musil, Zábřdovická 801/11, Brno, Zábřdovice, 61500
-
- (51) **B61K 9/02** (2006.01)
B61K 9/08 (2006.01)
B61K 9/00 (2006.01)
- (11) 34680
(21) **2020-38209**
(22) 09.11.2020
(47) 15.12.2020
(73) Technická univerzita v Liberci, Liberec, Liberec I-Staré Město, CZ
(72) Starý Michal Ing., Ph.D., Liberec, Liberec XIII-Nové Pavlovice, CZ
Matúšek Ondřej Ing., Ph.D., Chrastava, CZ
- (54) **Zařízení pro měření profilu a/nebo rozchodu žlábkových kolejí**
- (74) Ing. Dobroslav Musil, patentová kancelář, Ing. Dobroslav Musil, Zábřdovická 801/11, Brno, Zábřdovice, 61500
-
- (51) **B62M 25/02** (2006.01)
B62M 6/50 (2010.01)
- (11) 34672
(21) **2020-38237**
(22) 16.11.2020
(47) 15.12.2020
(73) Agentura REPRO spol.s r.o., Letohrad, CZ
(72) Kohout Martin, Kolín, Kolín VI, CZ
Mráz Richard, Jamné nad Orlicí, CZ
- (54) **Detekční zařízení pro snímání polohy lanka bowdenu v systému řazení převodů jízdních kol**
- (74) PatentCentrum Sedlák & Partners s.r.o., Okružní 2824, České Budějovice, České Budějovice 3, 37001
-
- (51) **C02F 1/74** (2006.01)
C02F 1/32 (2006.01)
C02F 103/42 (2006.01)
- (11) 34676
(21) **2020-38187**
(22) 03.11.2020
(47) 15.12.2020
(73) ASIO NEW, spol. s r.o., Brno, Horní Heršpice, CZ
(72) Plotěný Karel Ing., Jiřikovice, CZ
Polásek Pavel, Popůvky, CZ
- (54) **Systém pro monitorování provozu zařízení pro čištění odpadních vod**
- (74) KANIA, SEDLÁK, SMOLA, s.r.o., Mendlovo náměstí 907/1a, Brno, Staré Brno, 60300
-
- (51) **C08L 59/04** (2006.01)
C08L 27/18 (2006.01)
- (11) 34677
(21) **2020-38190**
(22) 04.11.2020
(47) 15.12.2020
(73) SVÚM a.s., Čelákovice, CZ
(72) Chvojka Martin Ing., Praha 5, CZ
Mészáros Michal Ing., Praha 14, Černý Most, CZ
Hlaváček Vratislav Ing., CSc., Praha 8, Kobylisy, CZ
Melichar Jakub Ing., Úvaly, CZ
- (54) **3D tisknutelný materiál pro tribologické aplikace**
-
- (51) **C09D 5/16** (2006.01)
- (11) 34670
(21) **2020-38049**
(22) 01.10.2020
(47) 15.12.2020
(73) INFRAM a.s., Praha 9, Kyje, CZ
Vysoké učení technické v Brně, Brno, Veverí, CZ
- (72) Jeřábek Zdeněk Ing., CSc., Blansko, CZ
Hodul Jakub Ing., Ph.D., Piešťany, SK
Drochytka Rostislav prof. Ing., CSc., MBA, dr.h.c., Brno, Líšeň, CZ
- (54) **Chemicky odolný parotěsný ochranný nátěr na beton**
- (74) HARBER IP s.r.o., Dukelských hrdinů 567/52, Praha 7, Holešovice, 17000
-
- (51) **C09D 5/18** (2006.01)
- (11) 34667
(21) **2020-37787**
(22) 17.07.2020
(47) 15.12.2020
(73) VUAB Pharma a.s., Rostoky, CZ
TECHEM CZ, s.r.o., Praha 3, Žižkov, CZ
- (72) Skýpala Tomáš Ing., Praha 8, Libeň, CZ
Kysilka Vladimír RNDr., CSc., Praha 6, CZ
Maxa Milan Ing., Kamenice, Nová Hospoda, CZ
- (54) **Požárně bezpečný kompatibilizační dispergační přípravek**
- (74) VUAB Pharma a.s., Vltavská 53, Rostoky, 25263
-
- (51) **C12Q 1/68** (2018.01)
C12Q 1/6895 (2018.01)
C12N 15/11 (2006.01)
- (11) 34685
(21) **2020-37932**
(22) 31.08.2020
(47) 15.12.2020
(73) OSEVA vývoj a výzkum s.r.o., Zubří, CZ
Zemědělský výzkum, spol. s r.o., Troubsko, CZ
Ústav experimentální botaniky AV ČR, v.v.i., Praha 6, Lysolaje, CZ
- (72) Jakešová Hana Ing., CSc., Hladké Životice, CZ
Jakešová Hana Ing., CSc., Hladké Životice, CZ
Machač Radek Ing., Ph.D., Mořkov, CZ
Drápalová Iva Ing., Rožnov pod Radhoštěm, CZ
Nedělník Jan RNDr., Ph.D., Brno, Trmitá, CZ
Trněný Oldřich Ing., Rousínov, Slavíkovice, CZ
Matoušková Michaela Mgr. Ing., Brno, Staré Brno, CZ
Šafář Jan RNDr., Ph.D., Dlouhomilov, CZ
- (54) **Sada asociovaných markerů jednonukleotidových polymorfismů v souboru znaků odrůd ×Festulium**
- (74) Ing. Libor Markes, Grohova 145/54, Brno, Veverí, 60200
-
- (51) **C12Q 1/68** (2018.01)
C12Q 1/6895 (2018.01)
C12N 15/11 (2006.01)
C12N 15/29 (2006.01)
- (11) 34686
(21) **2020-37945**
(22) 03.09.2020
(47) 15.12.2020
(73) Zemědělský výzkum, spol. s r.o., Troubsko, CZ
Ústav experimentální botaniky AV ČR, v.v.i., Praha 6, Lysolaje, CZ
- (72) Jakešová Hana Ing., CSc., Hladké Životice, CZ
Jakešová Hana Ing., CSc., Hladké Životice, CZ
Nedělník Jan RNDr., Ph.D., Brno, Trmitá, CZ
Trněný Oldřich Ing., Rousínov, Slavíkovice, CZ
Matoušková Michaela Mgr. Ing., Brno, Staré Brno, CZ
Šafář Jan RNDr., Ph.D., Dlouhomilov, CZ
- (54) **Sada markerů jednonukleotidových polymorfismů pro predikci šlechtitelské hodnoty jetele lučního pro výnos**
- (74) Ing. Libor Markes, Grohova 145/54, Brno, Veverí, 60200
-
- (51) **E04H 4/00** (2006.01)
- (11) 34679
(21) **2020-38199**
(22) 05.11.2020
(47) 15.12.2020
(73) DIAMANT UNIPOOL s.r.o., Valašské Meziříčí, CZ
(72) Lukáš Jaroslav, Valašské Meziříčí, CZ
- (54) **Nerezová bazénová vana**
- (74) Ing. Petr Soukup, tř. Svobody 43/39, Olomouc, 77900
-
- (51) **F21V 1/12** (2006.01)
F21V 5/00 (2018.01)
F21V 5/04 (2006.01)
F21Y 115/10 (2016.01)
- (11) 34682
(21) **2020-38218**
(22) 11.11.2020
(47) 15.12.2020
(73) TREVOS, a.s., Turnov, CZ
(72) Opočenský Michal Ing., Turnov, CZ

(54) **Led svítidlo**

- (51) **F23J 15/04** (2006.01)
B01D 53/44 (2006.01)
(11) 34668
(21) **2020-37876**
(22) 13.08.2020
(47) 15.12.2020
(73) Envir & Power Ostrava a.s., Ostrava, Pustkovec, CZ
(72) Zbieg Rostislav Ing., Ph.D., Ostrava, Bartovice, CZ
Bartoň Radim JUDr., Kunčice pod Ondřejníkem, CZ

(54) **Poloprovodní jednotka pro snížení koncentrací NOx při spalování se vzduchem a kyslíkem**

- (51) **F24B 1/02** (2006.01)
F24B 7/02 (2006.01)
(11) 34675
(21) **2020-38181**
(22) 03.11.2020
(47) 15.12.2020
(73) Líbal Radek, Chlumeck nad Cidlinou, Chlumeck nad Cidlinou IV, CZ
(72) Líbal Radek, Chlumeck nad Cidlinou, Chlumeck nad Cidlinou IV, CZ

(54) **Kamna na pevné palivo**

- (74) Jan Brykner, patentový zástupce, Resslova 741, Hradec Králové, 50002

- (51) **G01N 25/04** (2006.01)
(11) 34669
(21) **2020-38010**
(22) 23.09.2020
(47) 15.12.2020
(73) Výzkumný ústav rostlinné výroby, v. v. i., Praha 6, Ruzyně, CZ
(72) Bilavčík Alois RNDr., Ph.D., Praha 6, Ruzyně, CZ
Faltus Miloš Ing., Ph.D., Praha 6, CZ
Zámečník Jiří Ing., CSc., Praha 6, Břevnov, CZ

(54) **Přenosné zařízení k detekci ledové krystalizace rostlin**

- (51) **G01N 27/48** (2006.01)
(11) 34673
(21) **2020-38240**
(22) 17.11.2020
(47) 15.12.2020
(73) Mendelova univerzita v Brně, Brno, Černá Pole, CZ
(72) Nejděl Lukáš Ing., Ph.D., Brno, Zábřdovice, CZ
Vaculovičová Markéta doc. Mgr., Ph.D., Brno, Zábřdovice, CZ
Adam Vojtěch Prof., RNDr., Ph.D., Brno, Veverčí, CZ

(54) **Zařízení pro automatickou přípravu anebo regeneraci pracovní amalgámové elektrody**

- (51) **G05D 23/30** (2006.01)
(11) 34678
(21) **2020-38196**
(22) 04.11.2020
(47) 15.12.2020
(73) Ústav organické chemie a biochemie AV ČR, v. v. i., Praha 6, Dejvice, CZ
Fyziologický ústav AV ČR, v.v.i., Praha 4, Krč, CZ
(72) Vyklický Ladislav prof. MUDr., DSc., Kamenice, CZ
Dittert Ivan Ing., Ph.D., Praha 6, Řepy, CZ
Kudová Eva RNDr., Ph.D., Praha 4, Kunratice, CZ

(54) **Zařízení pro regulaci konstantní teploty roztoku v experimentální misce v podmínkách optické transparence**

- (74) RNDr. Ladislava Součková CSc., Flemingovo náměstí 542/2, Praha 6, Dejvice, 16000

- (51) **H02J 7/00** (2006.01)
H02J 9/00 (2006.01)
H02J 13/00 (2006.01)
H02J 15/00 (2006.01)

- (11) 34663
(21) **2019-36849**
(22) 06.11.2019
(47) 15.12.2020
(73) Podruh Pavel, Český Krumlov, Horní Brána, CZ
(72) Podruh Pavel, Český Krumlov, Horní Brána, CZ
Klečka Michal, Křišťanov, CZ

(54) **Dálkově říditelný bateriový záložní zdroj elektrické energie pro domácnost**

- (74) Halaxová & Halaxová TETRAPAT, Mgr. Eva Halaxová, Jinonická 804/80, Praha 5, Košíře, 15800

- (51) **H05K 5/00** (2006.01)
(11) 34665
(21) **2020-37252**
(22) 17.02.2020
(47) 15.12.2020
(73) KUKBURG HOLDING a.s., Vonoklasy, CZ
(72) Brnušák František Ing., Jince, CZ
(54) **Skříň na elektronicky uzamykatelné schránky**
(74) Randl Partners, advokátní kancelář, s.r.o., Budějovická 1550/15a, Praha 4, Michle, 14000

Seznam majitelů zapsaných užitných vzorů

(73)	(11)	(51)	(73)	(11)	(51)
Agentura REPRO spol.s r.o., Letohrad, CZ	34672	B 62 M 25/02 (2006.01)	OSEVA vývoj a výzkum s.r.o., Zubří, CZ	34685	C 12 Q 1/68 (2018.01)
ASIO NEW, spol. s r.o., Brno, Horní Heršpice, CZ	34676	C 02 F 1/74 (2006.01)	PHARMIX s.r.o., Kroměříž, CZ	34671	B 01 J 8/10 (2006.01)
DIAMANT UNIPOOL s.r.o., Valašské Meziříčí, CZ	34679	E 04 H 4/00 (2006.01)	SVÚM a.s., Čelákovice, CZ	34677	C 08 L 59/04 (2006.01)
Envir & Power Ostrava a.s., Ostrava, Pustkovec, CZ	34668	F 23 J 15/04 (2006.01)	TECHEM CZ, s.r.o., Praha 3, Žižkov, CZ	34667	C 09 D 5/18 (2006.01)
ESTER, spol. s r.o., Praha 10, Uhřetín, CZ	34666	A 61 H 35/00 (2006.01)	Technická univerzita v Liberci, Liberec, Liberec I-Staré Město, CZ	34674	B 32 B 27/12 (2006.01)
Fyziologický ústav AV ČR, v.v.i., Praha 4, Krč, CZ	34678	G 05 D 23/30 (2006.01)	Technická univerzita v Liberci, Liberec, Liberec I-Staré Město, CZ	34680	B 61 K 9/02 (2006.01)
INFRAM a.s., Praha 9, Kyje, CZ	34670	C 09 D 5/16 (2006.01)	TESORO Spin off, s.r.o., Praha 10, Uhřetín, CZ	34666	A 61 H 35/00 (2006.01)
Institut lázeňství a balneologie, v.v.i., Karlovy Vary, Dvory, CZ	34666	A 61 H 35/00 (2006.01)	TREVOS, a.s., Turnov, CZ	34682	F 21 V 1/12 (2006.01)
KUKBURG HOLDING a.s., Vonoklasy, CZ	34665	H 05 K 5/00 (2006.01)	Unipetrol výzkumně vzdělávací centrum, a.s., Ústí nad Labem, Ústí nad Labem-centrum, CZ	34683	B 01 J 23/88 (2006.01)
Mendelova univerzita v Brně, Brno, Černá Pole, CZ	34673	G 01 N 27/48 (2006.01)	Ústav experimentální botaniky AV ČR, v.v.i., Praha 6, Lysolaje, CZ	34685	C 12 Q 1/68 (2018.01)
Nano Medical s.r.o., Praha 4, Nusle, CZ	34674	B 32 B 27/12 (2006.01)	Ústav experimentální botaniky AV ČR, v.v.i., Praha 6, Lysolaje, CZ	34686	C 12 Q 1/68 (2018.01)

(73) Ústav organické chemie a biochemie AV ČR, v. v. i., Praha 6, Dejvice, CZ	(11) 34678	(51) G 05 D 23/30	(2006.01)	(73) Výzkumný ústav rostlinné výroby, v. v. i., Praha 6, Ruzyně, CZ	(11) 34669	(51) G 01 N 25/04	(2006.01)
VUAB Pharma a.s., Rostoky, CZ	34667	C 09 D 5/18	(2006.01)	Zemědělský výzkum, spol. s r.o., Troubsko, CZ	34685	C 12 Q 1/68	(2018.01)
Vysoká škola báňská-Technická univerzita Ostrava, Ostrava, Poruba, CZ	34681	A 61 B 5/0245	(2006.01)	Zemědělský výzkum, spol. s r.o., Troubsko, CZ	34686	C 12 Q 1/68	(2018.01)
Vysoká škola chemicko- technologická v Praze, Praha 6, Dejvice, CZ	34666	A 61 H 35/00	(2006.01)	Jakešová Hana Ing., CSc., Hladké Životice, CZ	34685	C 12 Q 1/68	(2018.01)
Vysoké učení technické v Brně, Brno, Veveří, CZ	34670	C 09 D 5/16	(2006.01)	Jakešová Hana Ing., CSc., Hladké Životice, CZ	34686	C 12 Q 1/68	(2018.01)
Výzkumný ústav pivovarský a sladařský, a.s., Praha 2, Nové Město, CZ	34684	A 23 L 2/38	(2006.01)	Líbal Radek, Chlumeč nad Cidlinou, Chlumeč nad Cidlinou IV, CZ	34675	F 24 B 1/02	(2006.01)
Výzkumný ústav potravinářský Praha, v. v. i., Praha 10, Hostivař, CZ	34684	A 23 L 2/38	(2006.01)	Podruh Pavel, Český Krumlov, Horní Brána, CZ	34663	H 02 J 7/00	(2006.01)
				Raszka Lucjan, Nýdek, CZ	34664	A 01 D 34/81	(2006.01)

FG4Q

Zapsané průmyslové vzory - přehled podle čísel zápisu

V období uzávěrky tohoto čísla Věstníku zapsal Úřad průmyslového vlastnictví tyto průmyslové vzory:

(11)	(51)	(11)	(51)
37619	06-03	37621	26-05
37620	06-03	37622	25-02

FG4Q

Zapsané průmyslové vzory - přehled podle tříd

- (51) **06-03**
- (11) 37619
- (21) 2019-41518
- (22) 28.08.2019
- (15) 10.12.2020
- (54) **Jídelní stůl**
- (28) 1
- (73) Mendelova univerzita v Brně, Brno, Černá Pole, CZ
- (72) Šimek Milan Ing., Ph.D., Brno, Černá Pole, CZ
Fráňová Saskie, Prštice, CZ



1.1



1.2



1.3



1.4

-
- (51) **06-03**
 - (11) 37620
 - (21) 2019-41550
 - (22) 11.10.2019
 - (15) 10.12.2020
 - (54) **Konferenční stůl**
 - (28) 1
 - (73) Mendelova univerzita v Brně, Brno, Černá Pole, CZ
 - (72) Šimek Milan Ing., Ph.D., Brno, Černá Pole, CZ
Masnikosa Alexandar, Brno, Slatina, CZ



1.1



1.2



1.3

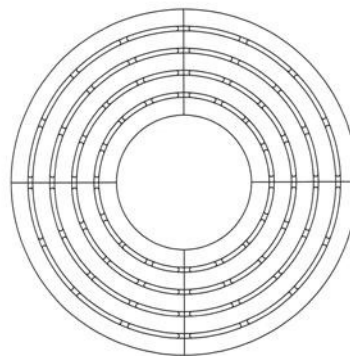

1.1

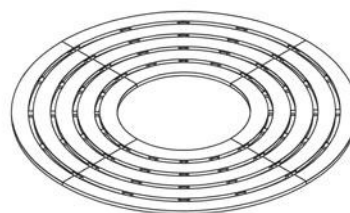

1.2

-
- (51) **26-05**
(11) 37621
(21) 2019-41593
(22) 21.11.2019
(15) 10.12.2020
(54) **Osvětlení, Stropní svítidla**
(28) 7
(73) PRECIOSA - LUSTRY, a.s., Kamenický Šenov, CZ
(72) Olivová Šárka DiS., Kamenický Šenov, CZ
Kořínek Petr BcA., Zákupy, CZ
Závadová Anežka MgA., Praha 6, Střešovice, CZ
Bojanovová Petra MgA., Horní Libchava, CZ
(74) Preciosa, a.s., Mgr. Marcela Kleinová, Opletalova 3197/17, Jablonec nad Nisou, 46601

-
- (51) **25-02**
(11) 37622
(21) 2020-41754
(22) 15.06.2020
(15) 10.12.2020
(54) **Ochranná mříž ke stromům**
(28) 1
(73) Valášek Milan, Pardubice, Bílé Předměstí, CZ
Valášková Eva, Pardubice, Bílé Předměstí, CZ
(72) Valášek Milan, Pardubice, Bílé Předměstí, CZ
Valášková Eva, Pardubice, Bílé Předměstí, CZ

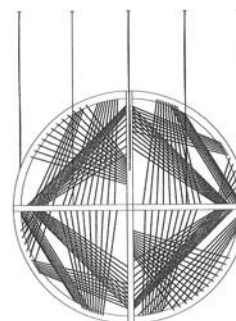

1.1

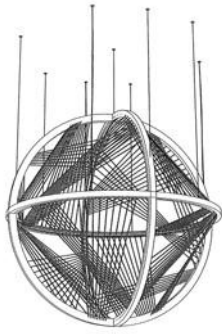

1.2



2.3



2.1

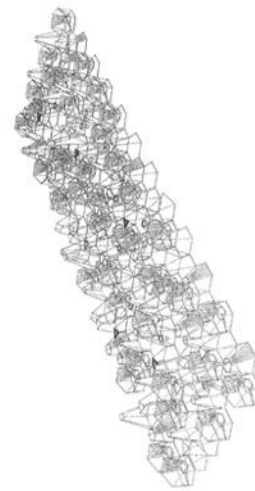

3.1



2.2



3.2

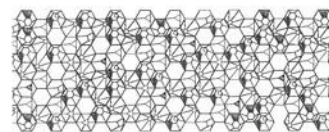

3.3

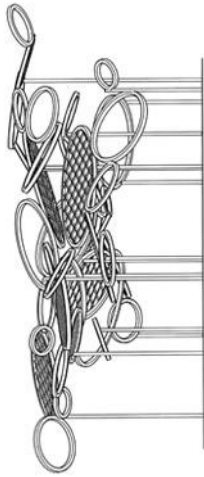

4.1



4.2



4.3

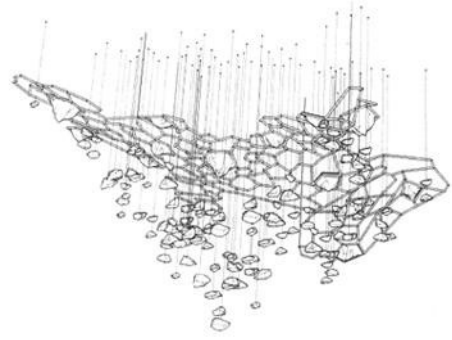

5.1

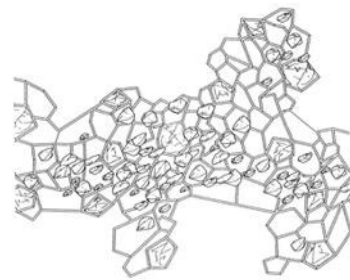

5.2

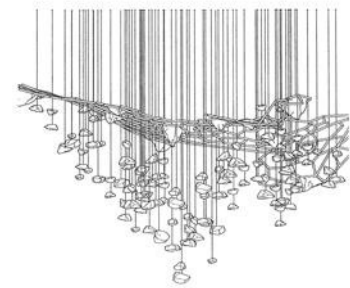

5.3



6.1

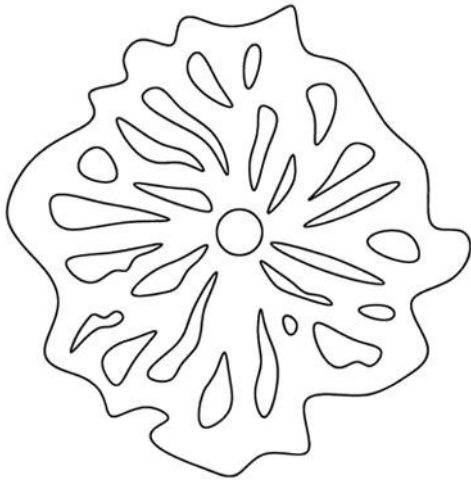

6.2



6.3



7.1



7.2



7.3

Seznam vlastníků zapsaných průmyslových vzorů

(73)	(11)	(51)	(73)	(11)	(51)
Mendelova univerzita v Brně, Brno, Černá Pole, CZ	37619	06-03	PRECIOSA - LUSTRY, a.s., Kamenický Šenov, CZ	37621	26-05
Mendelova univerzita v Brně, Brno, Černá Pole, CZ	37620	06-03	Valášek Milan, Pardubice, Bílé Předměstí, CZ	37622	25-02
Valášková Eva, Pardubice, Bílé Předměstí, CZ	37622	25-02			

Dodatková ochranná osvědčení pro léčiva a pro přípravky na ochranu rostlin

Podání žádosti o udělení osvědčení

(22) 16.11.2020
(21) SPC/CZ2020/720
(71) Novartis AG, 4056 Basel, CH
(68) 2331537
(54) **Organické sloučeniny**
(92) EU/1/20/1455, 28.07.2020
(93) EU/1/20/1455, 28.07.2020, EU
(95) **Alpelisib nebo jeho farmaceuticky přijatelná sůl, léčivý přípravek**

(22) 18.11.2020
(21) SPC/CZ2020/722
(71) Novartis AG, 4056 Basel, CH
(68) 3409274
(54) **Režim dávkování agonisty SIP receptoru**
(92) EU/1/20/1442, 20.05.2020
(93) EU/1/20/1442, 20.05.2020, EU
(95) **Zeposia - ozanimod nebo jeho farmaceuticky přijatelná sůl, včetně hydrochloridu**
Léčivo pro pediatrické použití

(22) 26.11.2020
(21) SPC/CZ2020/724
(71) SANOFI, 75008 Paris, FR
(68) 2076540
(54) **Nové anti-cd38 protilátky pro léčbu rakoviny**
(92) EU/1/20/1435, 03.06.2020
(93) EU/1/20/1435, 03.06.2020, EU
(95) **Sarclisa-isatuximab, léčivý přípravek**

(22) 27.11.2020
(21) SPC/CZ2020/725
(71) SANOFI, 75008 Paris, FR
The Regents of the University of California, Oakland, CA 94607, US
(68) 2928495
(54) **Kompozice obsahující protilátky anti-CD38 a lendalidomid**
(92) EU/1/20/1435, 03.06.2020
(93) EU/1/20/1435, 03.06.2020, EU
(95) **Sarclisa - isatuximab, léčivý přípravek**

Úřední rozhodnutí a oznámení

MK4A, MK4F

Zánik patentů a autorských osvědčení uplynutím doby platnosti

(11)	(21)	Int.Cl/(51)	(11)	(21)	Int.Cl/(51)
298119	2002-2258	8/F16B 5/06	304130	2002-2447	8/C07D 403/14
298903	2000-4668	8/E03B 9/08	304354	2002-2012	8/A23D 9/00
299461	2002-2082	8/A61K 31/495	305360	2002-2060	8/C07D 211/58
301432	2002-2202	8/C07D 413/14			

MK1K

Zániky užitečných vzorů uplynutím doby platnosti

(11)	(21)	(51)	(11)	(21)	(51)
21708	2010-23637	H04Q 11/02	22151	2010-23630	E04F 13/08
21803	2010-23635	E01B 19/00	22319	2010-23598	B09B 3/00
21818	2010-23605	D01H 4/10	22697	2010-23611	B60S 5/02
21820	2010-23621	F24H 9/12	24953	2012-27086	C02F 1/72

MK4Q

Zániky práva ze zapsaných průmyslových vzorů uplynutím doby ochrany

(11)	(21)	Int.Cl/(51)	(11)	(21)	Int.Cl/(51)
33191	2005-36145	8/19-01	35331	2010-38253	9/11-02
33327	2005-36142	8/24-99	36534	2015-40292	10/07-04
33345	2005-36161	8/25-02	36535	2015-40295	10/21-02
34953	2010-38257	9/06-04	36551	2015-40287	10/06-01
34970	2010-38259	9/24-04	36561	2015-40291	10/24-01
35083	2010-38260	9/24-04	36657	2015-40289	10/12-10
35168	2010-38268	9/09-09	36714	2015-40290	10/09-03

ND4Q

První obnovy doby ochrany průmyslových vzorů

(51) 06-04	(51) 20-02
(11) 36638	(11) 36849
(21) 2015-40468	(21) 2015-40479
(22) 03.12.2015	(22) 11.12.2015
(54) Nábytek	(54) Multifunkční pult s kávovarem
(51) 10-05	(51) 32-00
(11) 36776	(11) 37008
(21) 2016-40507	(21) 2016-40653
(22) 22.01.2016	(22) 09.06.2016
(54) Detektor ionizujícího záření	(54) logo

ND4Q

Třetí obnovy doby ochrany průmyslových vzorů

(51) 26-06	(51) 12-16
(11) 33616	(11) 33636
(21) 2006-36595	(21) 2006-36597
(22) 25.01.2006	(22) 25.01.2006
(54) Světelné vybavení vozidla	(54) Součásti automobilu

ND4Q

Čtvrté obnovy doby ochrany průmyslových vzorů

- (51) 11-02
- (11) 30266
- (21) 2000-32912
- (22) 24.11.2000
- (54) Sportovní trofej

PD1K

Převod práv a ostatní změny majitelů užitných vzorů

- (11) 34065
- (21) 2016-32759
- (73) Machálka Lubomír, Kunčice pod Ondřejníkem, CZ

QA9A

Nabídka licence

- (73) Flimel Tomáš Ing., Brno, CZ
- (11) 304063
- (54) Způsob monitorování dálkově ovládaných armatur

Zamítnuté a částečně zamítnuté přihlášky ochranných známek před zveřejněním

Kapitola obsahuje údaje o rozhodnutích o přihláškách ochranných známek, u kterých byly na základě provedeného věcného průzkumu shledány Úřadem důvody pro zamítnutí přihlášky ochranné známky podle ustanovení § 4 nebo 6 zákona č. 441/2003 Sb. Na základě toho Úřad vydal rozhodnutí o zamítnutí přihlášky podle ustanovení § 22 zákona č. 441/2003 Sb., a to pro celý seznam výrobků a služeb nebo pro jeho část. Údaje o výsledku rozhodnutí (zamítnutí přihlášky, částečné zamítnutí přihlášky) jsou uvedeny jako datum právní moci rozhodnutí/výsledek rozhodnutí.

(210) **O-547131**
(540)



17.11.2020/NABYTÍ P.M. - ČÁSTEČNÉ ZAMÍTNUTÍ PŘIHLÁŠKY

(210) **O-548354**
(540)

AEROREPAIR

17.11.2020/NABYTÍ P.M. - ZAMÍTNUTÍ PŘIHLÁŠKY

(210) **O-553100**
(540)

Srovnej. Vyber. Ušetři.

28.11.2020/NABYTÍ P.M. - ZAMÍTNUTÍ PŘIHLÁŠKY

(210) **O-555974**
(540)

PRAGUE VOYAGE

18.11.2020/NABYTÍ P.M. - ZAMÍTNUTÍ PŘIHLÁŠKY

(210) **O-558549**
(540)

**KARMELITÁNSKÉ
NAKLADATELSTVÍ**

09.12.2020/NABYTÍ P.M. - ZAMÍTNUTÍ PŘIHLÁŠKY

(210) **O-558634**
(540)

Český svaz Jiu Jitsu

17.11.2020/NABYTÍ P.M. - ZAMÍTNUTÍ PŘIHLÁŠKY

(210) **O-558844**
(540)

KIDWATCH

17.11.2020/NABYTÍ P.M. - ZAMÍTNUTÍ PŘIHLÁŠKY

(210) **O-559945**
(540)

transpersonální terapeut

17.11.2020/NABYTÍ P.M. - ZAMÍTNUTÍ PŘIHLÁŠKY

(210) **O-559946**
(540)

transpersonal therapist

17.11.2020/NABYTÍ P.M. - ZAMÍTNUTÍ PŘIHLÁŠKY

(210) **O-563041**
(540)

Cuvée Vall Vignerés

27.11.2020/NABYTÍ P.M. - ZAMÍTNUTÍ PŘIHLÁŠKY

Zveřejněné přihlášky ochranných známek

(210) **O-517930**

(220) 14.11.2014

(320) 14.11.2014

(511) 9, 38, 41

(540)

Kriminálka Brno

(510) (9) aparáty a přístroje vědecké, geodetické, fotografické, filmové, optické, přístroje pro vážení, měření, signalizaci, kontrolu, záchrany a přístroje učební, aparáty pro záznam, uchování, převod, přenos nebo reprodukci zvuku nebo obrazu, přístroje a nástroje pro vedení, přepínání, přeměnu, akumulaci, regulaci nebo řízení elektrického proudu, hasicí přístroje, telefony, telefonní záznamníky, faxy, ústředny, magnetické nebo optické suporty zvukových nebo zvukově obrazových záznamů, zapisovací pokladny, kalkulační stroje, přístroje pro zpracování informací a počítače včetně jejich jednotlivých součástí a náhradních dílů ze třídy 9, baterie a články elektrické, elektrické akumulátory, počítačové hry s výstupem na PC nebo na TV, pohledy ilustrované se zvukovou nahrávkou, hrací skříně uváděné v činnosti vhození mince, reklamní světelné přístroje, nosiče záznamů nahrané i nenahrané, videokazety nahrané i nenahrané, audiokazety nahrané i nenahrané, audiovizuální programy, audio programy, audiovizuální díla na nosičích, audiovizuální díla v digitální podobě, filmy, hudební díla na nosičích nebo v elektronické podobě nebo ke stažení, CD disky, DVD disky, MP3 přehrávače, USB Flash disky, Blue-Ray disky, elektronické publikace (stažitelné), magnetické karty, kódované karty, obaly na CD disky nebo DVD disky nebo na nosiče záznamů, programové vybavení pro počítače, software, hardware výpočetní techniky nebo komunikační nebo informační techniky, interaktivní software, interaktivní databáze, elektronické databáze a databázové produkty, informace a data a databáze a záznamy v elektronické podobě, elektronické nebo datové nebo informační nebo komunikační nebo výpočetní sítě včetně jednotlivých součástí a náhradních dílů obsažených ve třídě 9, multimediální aplikace, elektronické multimediální nebo elektronické informační katalogy, elektronické časopisy, elektronická periodika a knihy v elektronické podobě, počítačový software pro nahrávání, stahování a zpracování obrázků a obrazových dat, software pro tvorbu a organizaci fotografií a obrázků, software pro zacházení s fotografiemi a pro jejich editaci, software a hardware pro digitální zobrazování, software pro tvorbu fotografických alb, hologramy, mikročipové nebo magnetické karty (kódované), podložky pod počítačovou myš, magnety, kryty na mobilní telefony, pouzdra na mobilní telefony, divadelní kukátka, brýle pro 3D projekci, brýle sluneční, ochranné brýle, pouzdra na brýle, kontaktní čočky, části a příslušenství pro všechny výše uvedené výrobky; (38) televizní vysílání, rozhlasové vysílání, digitální vysílání, televizní vysílání programů, televizní vysílání zábavných, vzdělávacích, výchovných, soutěžních, diskusních a informačních pořadů, počítačová komunikace a přístup k Internetu, komunikační služby pro přístup k databázi, poskytování blogovacích služeb, poskytování elektronického video spojení, poskytování elektronického zvukového spojení, poskytování přístupu a pronájem přístupového času k počítačovým databázím, poskytování přístupu do počítačových databází, poskytování přístupu k datům nebo dokumentům uloženým elektronicky v centrálních souborech za účelem dálkových konzultací, poskytování přístupu k databázím na Internetu, poskytování přístupu k databázím, poskytování přístupu k digitálním hudebním webovým stránkám na Internetu, poskytování přístupu k elektronickým stránkám, poskytování přístupu ke stránkám na elektronické informační síti, poskytování přístupu uživatelů k počítačovým programům v datových sítích, pronájem času přístupu do databází, pronájem času přístupu do počítačové databáze, pronájem přístupového času do počítačové databáze, pronájem přístupového času k webovým stránkám (ISP), služby telekomunikačních bran, služby týkající se přeposílání webových stránek, zajišťování přístupu k počítačovým databázím, telekomunikace, služby umožňující komunikaci jedné osoby s druhou, telematika, šíření, výměna nebo získávání zpráv a informací, šíření elektronických časopisů, informací, elektronických periodik, knih v elektronické podobě, audio nebo audiovizuálních děl prostřednictvím informační nebo datové nebo elektronické nebo komunikační nebo telekomunikační nebo počítačové sítě, zejména Internetu, pomocí satelitů a jinými sítěmi, informační služby na Internetu související s televizním vysíláním, služby na Internetu související s televizním vysíláním, poskytování on-line platformy pro nahrávání, uchování, přenos a aktualizaci dat, obrázků, fotografií, 3D aplikací, zprostředkovatelská činnost v oblasti informačního servisu, komunikace a přenos dat prostřednictvím veřejné nebo neveřejné telekomunikační sítě, komunikace, poradenská činnost v oblasti sdělovacích prostředků, telekomunikací, informační služby v oblasti telekomunikací, informační kancelář,

poskytování informačních služeb prostřednictvím počítačů v rámci této třídy, pronájem komunikačních míst, telekomunikační služby umožňující on-line v sítích dálkové objednávání a dodávání výrobků, na kterých jsou nanesena obrazová data objednatele; (41) nakladatelství a vydavatelství, ediční činnost, publikační činnost, nahrávání nosičů zvukových nebo obrazově zvukových, půjčování nahraných zvukových a zvukově obrazových záznamů, tvorba a šíření audiovizuálních děl, zpravodajství, publicistika, televizní zpravodajství, rozhlasové zpravodajství, obrazové zpravodajství, TV produkce, filmová produkce, tvorba programů, tvorba a výroba televizních a audiovizuálních programů, agenturní činnost v oblasti kultury, modelingová agentura, zprostředkování v oblasti kultury, výchovy, zábavy a sportu, výchovná, vzdělávací, soutěžní a zábavní činnost, zábavní nebo kulturní nebo vzdělávací představení, organizace společenských a kulturních akcí, organizace, provozování a provádění her a soutěží i veřejných, provozování divadla, provozování kina, výstavní činnost v oblastech kultury nebo zábavy nebo výchovy nebo vzdělávání, digitální zpracování obrazu (služby), elektronické publikování (DTP), nahrávací počítačové sítě, poskytování on-line elektronických publikací a děl (bez možnosti stažení), poskytování on-line audiovizuálních děl bez možnosti stažení, poskytování on-line elektronických publikací, vydávání elektronických knih a on-line časopisů, poskytování publikací z celosvětové počítačové sítě nebo Internetu s možností prohlédávání, pronájem kinematografických filmů, rozhlasové a televizní programy (výroba), psaní a zveřejňování textů kromě reklamních, vydávání textů, s výjimkou reklamních nebo náborových, výroba divadelních a/nebo jiných představení, organizování kulturních nebo vzdělávacích výstav, poskytování služeb výchovných, vzdělávacích, soutěžních, kulturních a zábavních prostřednictvím Internetu a jiných sítí, provozování tělovýchovných zařízení, pronájem a půjčování sportovních potřeb s výjimkou dopravních prostředků, půjčování knih, tiskovin, pronájem a půjčování audio přístrojů, video přístrojů, video rekordérů, videokamer, fotoaparátů, promítaček, rozhlasových a televizních přijímačů, filmů, kulturních a vzdělávacích potřeb a přístrojů, půjčování a pronájem obrazů, dekorací, pronájem stadiónů, tenisových dvorců, pronájem a půjčování potápěčské výstroje, pronájem a půjčování sportovního nářadí s výjimkou dopravních prostředků, provozování a/nebo pronájem fitness centra.

(730) **TV Nova s.r.o.**, Kříženeckého náměstí 1078/5a, Praha 5, Hlubočepy, 15200, CZ

(740) Dana Lukajová, patentový zástupce, Voršilská 10, Praha 1, 11000

(210) **O-517941**

(220) 14.11.2014

(320) 14.11.2014

(511) 9, 38, 41

(540)

Kriminálka D1

(510) (9) aparáty a přístroje vědecké, geodetické, fotografické, filmové, optické, přístroje pro vážení, měření, signalizaci, kontrolu, záchrany a přístroje učební, aparáty pro záznam, uchování, převod, přenos nebo reprodukci zvuku nebo obrazu, přístroje a nástroje pro vedení, přepínání, přeměnu, akumulaci, regulaci nebo řízení elektrického proudu, hasicí přístroje, telefony, telefonní záznamníky, faxy, ústředny, magnetické nebo optické suporty zvukových nebo zvukově obrazových záznamů, zapisovací pokladny, kalkulační stroje, přístroje pro zpracování informací a počítače včetně jejich jednotlivých součástí a náhradních dílů ze třídy 9, baterie a články elektrické, elektrické akumulátory, počítačové hry s výstupem na PC nebo na TV, pohledy ilustrované se zvukovou nahrávkou, hrací skříně uváděné v činnosti vhození mince, reklamní světelné přístroje, nosiče záznamů nahrané i nenahrané, videokazety nahrané i nenahrané, audiokazety nahrané i nenahrané, audiovizuální programy, audio programy, audiovizuální díla na nosičích, audiovizuální díla v digitální podobě, filmy, hudební díla na nosičích nebo v elektronické podobě nebo ke stažení, CD disky, DVD disky, MP3 přehrávače, USB Flash disky, Blue-Ray disky, elektronické publikace (stažitelné), magnetické karty, kódované karty, obaly na CD disky nebo DVD disky nebo na nosiče záznamů, programové vybavení pro počítače, software, hardware výpočetní techniky nebo komunikační nebo informační techniky, interaktivní software, interaktivní databáze, elektronické databáze a databázové produkty, informace a data a databáze a záznamy v elektronické podobě, elektronické nebo datové nebo informační nebo komunikační nebo výpočetní sítě včetně jednotlivých součástí a náhradních dílů obsažených ve třídě 9, multimediální aplikace, elektronické multimediální nebo elektronické informační katalogy, elektronické časopisy, elektronická periodika a knihy v elektronické

podobě, počítačový software pro nahrávání, stahování a zpracování obrázků a obrazových dat, software pro tvorbu a organizaci fotografií a obrázků, software pro zacházení s fotografiemi a pro jejich editaci, software a hardware pro digitální zobrazování, software pro tvorbu fotografických alb, hologramy, mikročipové nebo magnetické karty (kódované), podložky pod počítačovou myš, magnety, kryty na mobilní telefony, pouzdra na mobilní telefony, divadelní kukátka, brýle pro 3D projekci, brýle sluneční, ochranné brýle, pouzdra na brýle, kontaktní čočky, části a příslušenství pro všechny výše uvedené výrobky; (38) televizní vysílání, rozhlasové vysílání, digitální vysílání, televizní vysílání programů, televizní vysílání zábavných, vzdělávacích, výchovných, soutěžních, diskusních a informačních pořadů, počítačová komunikace a přístup k Internetu, komunikační služby pro přístup k databázi, poskytování blogovacích služeb, poskytování elektronického video spojení, poskytování elektronického zvukového spojení, poskytování přístupu a pronájem přístupového času k počítačovým databázím, poskytování přístupu do počítačových databází, poskytování přístupu k datům nebo dokumentům uloženým elektronicky v centrálních souborech za účelem dálkových konzultací, poskytování přístupu k databázím na Internetu, poskytování přístupu k databázím, poskytování přístupu k digitálním hudebním webovým stránkám na Internetu, poskytování přístupu k elektronickým stránkám, poskytování přístupu ke stránkám na elektronické informační síti, poskytování přístupu uživatelů k počítačovým programům v datových sítích, pronájem času přístupu do databází, pronájem času přístupu do počítačové databáze, pronájem přístupového času do počítačové databáze, pronájem přístupového času k webovým stránkám (ISP), služby telekomunikačních bran, služby týkající se přeposílání webových stránek, zajišťování přístupu k prostřednictvím databází, telekomunikace, služby umožňující komunikaci jedné osoby s druhou, telematika, šíření, výměna nebo získávání zpráv a informací, šíření elektronických časopisů, informací, elektronických periodik, knih v elektronické podobě, audio nebo audiovizuálních děl prostřednictvím informační nebo datové nebo elektronické nebo komunikační nebo telekomunikační nebo počítačové sítě, zejména Internetu, pomocí satelitů a jinými sítěmi, informační služby na Internetu související s televizním vysíláním, služby na Internetu související s televizním vysíláním, poskytování on-line platformy pro nahrávání, uchovávání, přenos a aktualizaci dat, obrázků, fotografií, 3D aplikací, zprostředkovatelská činnost v oblasti informačního servisu, komunikace a přenos dat prostřednictvím veřejné nebo neveřejné telekomunikační sítě, komunikace, poradenská činnost v oblasti sdělovacích prostředků, telekomunikací, informační služby v oblasti telekomunikací, informační kancelář, poskytování informačních služeb prostřednictvím počítačů v rámci této třídy, pronájem komunikačních míst, telekomunikační služby umožňující on-line v sítích dálkové objednávání a dodávání výrobků, na kterých jsou nanesena obrazová data objednatel; (41) nakladatelství a vydavatelství, ediční činnost, publikační činnost, nahrávání nosičů zvukových nebo obrazově zvukových, půjčování nahraných zvukových a zvukově obrazových záznamů, tvorba a šíření audiovizuálních děl, zpravodajství, publicistika, televizní zpravodajství, rozhlasové zpravodajství, obrazové zpravodajství, TV produkce, filmová produkce, tvorba programů, tvorba a výroba televizních a audiovizuálních programů, agenturní činnost v oblasti kultury, modelingová agentura, zprostředkování v oblasti kultury, výchovy, zábavy a sportu, výchovná, vzdělávací, soutěžní a zábavní činnost, zábavní nebo kulturní nebo vzdělávací představení, organizace společenských a kulturních akcí, organizace, provozování a provádění her a soutěží i veřejných, provozování divadla, provozování kina, výstavní činnost v oblasti kultury nebo zábavy nebo výchovy nebo vzdělávání, digitální zpracování obrazu (služby), elektronické publikování (DTP), nahrávací studia (služby), poskytování on-line elektronických publikací a děl (bez možnosti stažení), poskytování on-line audiovizuálních děl bez možnosti stažení, poskytování on-line elektronických publikací, vydávání elektronických knih a on-line časopisů, poskytování publikací z celosvětové počítačové sítě nebo Internetu s možností prohledávání, pronájem kinematografických filmů, rozhlasové a televizní programy (výroba), psaní a zveřejňování textů kromě reklamních, vydávání textů, s výjimkou reklamních nebo náborových, výroba divadelních a/nebo jiných představení, organizování kulturních nebo vzdělávacích výstav, poskytování služeb výchovných, vzdělávacích, soutěžních, kulturních a zábavních prostřednictvím Internetu a jiných sítí, provozování tělovýchovných zařízení, pronájem a půjčování sportovních potřeb s výjimkou dopravních prostředků, půjčování knih, tiskovin, pronájem a půjčování audio přístrojů, video přístrojů, video rekordérů, videokamer, fotoaparátů, promítaček, rozhlasových a televizních přijímačů, filmů, kulturních a vzdělávacích potřeb a přístrojů, půjčování a pronájem obrazů, dekorací, pronájem stadiónů, tenisových dvorců, pronájem a půjčování

potápěčské výstroje, pronájem a půjčování sportovního nářadí s výjimkou dopravních prostředků, provozování a/nebo pronájem fitness centra.
(730) **TV Nova s.r.o.**, Kříženeckého nám. 1078/5, Praha 5, 15200, CZ
(740) Dana Lukajová, patentový zástupce, Dana Lukajová, Voršílská 130/10, Praha 1, Nové Město, 11000

(210) **O-565362**
(220) 17.07.2020
(320) 17.07.2020
(511) 16, 25, 28, 35, 41
(540)



(510) (16) periodické i neperiodické publikace, plakáty, mapy, kalendáře, fotografie, letáky, propagační tiskoviny a jiné tiskoviny; (25) sportovní oděvy, obuv a doplňky spadající do této třídy; (28) hry, sportovní potřeby a náčiní uvedené v této třídě; (35) propagační činnost, inzertní a reklamní činnost, marketing a s tím související zprostředkovatelská činnost v rámci této třídy; (41) vydavatelství a nakladatelství, sportovní, kulturní, výchovná a zábavní činnost, zprostředkování v oblasti sportu, organizační činnost v oblasti sportu, pořádání a organizování sportovních akcí, provoz sportovních zařízení.
(591) Barevná
(730) **Česká rugbyová unie, z.s.**, U Vojtěšky č. ev. 11, Praha 6, Břevnov, 16200, CZ

(210) **O-565363**
(220) 17.07.2020
(320) 17.07.2020
(511) 16, 25, 28, 35, 41
(540)



(510) (16) periodické i neperiodické publikace, plakáty, mapy, kalendáře, fotografie, letáky, propagační tiskoviny a jiné tiskoviny; (25) sportovní oděvy, obuv a doplňky spadající do této třídy; (28) hry, sportovní potřeby a náčiní uvedené v této třídě; (35) propagační činnost, inzertní a reklamní činnost, marketing a s tím související zprostředkovatelská činnost v rámci této třídy; (41) vydavatelství a nakladatelství, sportovní, kulturní, výchovná a zábavní činnost, zprostředkování v oblasti sportu, organizační činnost v oblasti sportu, pořádání a organizování sportovních akcí, provoz sportovních zařízení.
(591) Barevná
(730) **Česká rugbyová unie, z.s.**, U Vojtěšky č. ev. 11, Praha 6, Břevnov, 16200, CZ

(210) **O-565364**
(220) 17.07.2020
(320) 17.07.2020
(511) 16, 25, 28, 35, 41
(540)



(510) (16) periodické i neperiodické publikace, plakáty, mapy, kalendáře, fotografie, letáky, propagační tiskoviny a jiné tiskoviny; (25) sportovní oděvy, obuv a doplňky spadající do této třídy; (28) hry, sportovní potřeby a náčiní uvedené v této třídě; (35) propagační činnost, inzertní a reklamní činnost, marketing a s tím související zprostředkovatelská činnost v rámci této třídy; (41) vydavatelství a nakladatelství, sportovní, kulturní, výchovná a zábavní činnost, zprostředkování v oblasti sportu, organizační činnost v oblasti sportu, pořádání a organizování sportovních akcí, provoz sportovních zařízení.
(591) Barevná
(730) Česká rugbyová unie, z.s., U Vojtěšky č. ev. 11, Praha 6, Břevnov, 16200, CZ

(210) **O-565365**
(220) 17.07.2020
(320) 17.07.2020
(511) 16, 25, 28, 35, 41
(540)



(510) (16) periodické i neperiodické publikace, plakáty, mapy, kalendáře, fotografie, letáky, propagační tiskoviny a jiné tiskoviny; (25) sportovní oděvy, obuv a doplňky spadající do této třídy; (28) hry, sportovní potřeby a náčiní uvedené v této třídě; (35) propagační činnost, inzertní a reklamní činnost, marketing a s tím související zprostředkovatelská činnost v rámci této třídy; (41) vydavatelství a nakladatelství, sportovní, kulturní, výchovná a zábavní činnost, zprostředkování v oblasti sportu, organizační činnost v oblasti sportu, pořádání a organizování sportovních akcí, provoz sportovních zařízení.
(591) Barevná
(730) Česká rugbyová unie, z.s., U Vojtěšky č. ev. 11, Praha 6, Břevnov, 16200, CZ

(210) **O-565568**
(220) 29.07.2020
(320) 29.07.2020
(511) 19, 20, 22
(540)



(510) (19) venkovní plastové rolety, žaluzie (nekovové), nekovové stahovací žaluzie, nekovové vnější žaluzie, nekovové termoizolační žaluzie (venkovní), venkovní rolety, ne kovové a ne textilní; (20) okenní interiérové rolety (nábytkové vybavení), vertikální rolety (vnitřní), zatemňovací rolety (vnitřní), okenní rolety (vnitřní), vnitřní textilní rolety, vnitřní lamelové rolety, rolety proti teplu (vnitřní), žaluzie (lišťové rolety) vnitřní, vnitřní žaluzie a rolety, interiérové textilní okenní rolety, vnitřní lamelové žaluzie, zatemňovací lamelové žaluzie (vnitřní), lišťové rolety vnitřní (žaluzie), horizontální okenní žaluzie, vnitřní lamelové žaluzie do oken; (22) nekovové markýzy, plastové markýzy, nekovové markýzy a plachty spadající do této třídy, markýzy ze syntetických materiálů, markýzy z textilních materiálů, nepromokavá plachtovina, celtovina, markýzy, stany a plachty, sítě na stínění, venkovní textilní rolety, rolety ze syntetických materiálů, potahy jako plachtoviny, lamely na okenní žaluzie, venkovní textilní žaluzie.
(730) BOHEMIAFLEX CS, s.r.o., U Cukrovaru 1645/2a, Opava, Kateřinky, 74705, CZ
(740) HULVA & PARTNERS s.r.o., advokátní kancelář, JUDr. Tomáš Hulva MBA, LL.M., náměstí Republiky 2/1, Opava, Předměstí, 74601

(210) **O-566322**
(220) 30.10.2020
(320) 30.10.2020
(511) 44
(540)

S-THETICS BEAUTY

(510) (44) stomatologické služby, lékařské služby, zdravotní poradenství.
(730) Shanshashvili Darina, Nitranská 1339/9, Praha 3, Vinohrady, 13000, CZ

(210) **O-566328**
(220) 03.09.2020
(320) 03.09.2020
(511) 14, 20, 24, 25
(540)

Ganga

(510) (14) bižuterie, a to náhrdelníky, náramky, náušnice, bižuterie na ozdobu vlasů, nalepovací tetování ve formě šperků, brože, piercingy, nákotníčky (šperky), bižuterní soupravy, tikky (šperky), prandy (šperky), bindi (šperky); (20) nábytek, a to dřevěné skříně; (24) bytové textil na nábytek, a to přehozy na postele, povlaky na polštáře, textilní bytové dekorace; (25) oděvy, a to sukně, kalhoty, halenky, tílka, blůzy, čoli, topy, šály, šátky, sarongy, tradiční indické oblečení (sári, dhoti, shrewani, lungi, lehenga, dupatty, polosári), taneční kostýmy, ponča, kaftany, kimona.
(730) Kobesová Veronika, Údolní 406/48, Brno, Veverčí, 60200, CZ

(210) **O-566413**
(220) 07.09.2020
(320) 07.09.2020
(511) 30, 32, 41, 43, 45
(540)



- (510) (30) káva, čaj, kakao, kávové náhražky, těstoviny, koláče, suchary, chléb, sušenky, koláče, pečivo a cukrovinky, zmrzlina, med; (32) piva, nealkoholické nápoje, minerální a sycené vody, ovocné nápoje a ovocné šťávy, sirupy a jiné nealkoholové přípravky pro přípravu a výrobu nápojů zařazených do této třídy; (41) vedení kulturních akcí, vedení kulturních aktivit, organizování slavností pro kulturní účely, organizování večírků, organizování a pořádání konferencí; (43) poskytování jídla a nápojů, restaurace, delikatesy (restaurace), samoobslužné restaurace, restaurace rychlého občerstvení (služby), restaurace s odnosem jídel s sebou, gastronomické služby, smluvní gastronomické služby, mobilní cateringové služby, catering (jídlo a nápoje pro bankety), catering (jídlo a nápoje pro instituce), zajišťování hromadného stravování (catering), organizace cateringu na narozeninových oslavách, catering (poskytování jídla a nápojů), cateringové služby pro exteriér, cateringové služby pro hotely, pronájem vybavení pro catering, jídelny, závodní jídelny, samoobslužné jídelny, stravovací služby pro podnikové jídelny, pořádání banketů, poskytování prostorů pro bankety a společenské akce na zvláštní příležitosti, stravování a nápoje pro koktejlové párty, restaurační služby v oblasti rychlého občerstvení, zásobování potravinami v podnicích rychlého občerstvení, služby provozoven nabízejících rychlé občerstvení s odnosem s sebou, bary, pořádání svatebních recepcí (jídlo a nápoje, poskytování jídla a nápojů); (45) plánování a organizování svatebních obřadů a jejich částí.
- (730) **N-GASTRO CZ a.s.**, 5. května 1640/65, Praha 4, Nusle, 14000, CZ
(740) Společná advokátní kancelář Korbař, Pokorný a spol., Mgr. Michal Pokorný, Lublaňská 507/8, Praha 2, Vinohrady, 12000

(210) **O-566415**
(220) 07.09.2020
(320) 07.09.2020
(511) 30, 32, 41, 43, 45
(540)



- (510) (30) káva, čaj, kakao, kávové náhražky, těstoviny, koláče, suchary, chléb, sušenky, koláče, pečivo a cukrovinky, zmrzlina, med; (32) piva, nealkoholické nápoje, minerální a sycené vody, ovocné nápoje a ovocné šťávy, sirupy a jiné nealkoholové přípravky pro přípravu a výrobu nápojů zařazených do této třídy; (41) vedení kulturních akcí, vedení kulturních aktivit, organizování slavností pro kulturní účely, organizování večírků, organizování a pořádání konferencí; (43) poskytování jídla a nápojů, restaurace, delikatesy (restaurace), samoobslužné restaurace, restaurace rychlého občerstvení (služby), restaurace s odnosem jídel s sebou, gastronomické služby, smluvní gastronomické služby, mobilní cateringové služby, catering (jídlo a nápoje pro bankety), catering (jídlo a nápoje pro instituce), zajišťování hromadného stravování (catering), organizace cateringu na narozeninových oslavách, catering (poskytování jídla a nápojů), cateringové služby pro exteriér, cateringové služby pro hotely, pronájem vybavení pro catering, jídelny, závodní jídelny, samoobslužné jídelny, stravovací služby pro podnikové jídelny, pořádání banketů, poskytování prostorů pro bankety a společenské akce na zvláštní

příležitosti, stravování a nápoje pro koktejlové párty, restaurační služby v oblasti rychlého občerstvení, zásobování potravinami v podnicích rychlého občerstvení, služby provozoven nabízejících rychlé občerstvení s odnosem s sebou, bary, pořádání svatebních recepcí (jídlo a nápoje, poskytování jídla a nápojů); (45) plánování a organizování svatebních obřadů a jejich částí.

(591) Barevná
(730) **N-GASTRO CZ a.s.**, 5. května 1640/65, Praha 4, Nusle, 14000, CZ
(740) Společná advokátní kancelář Korbař, Pokorný a spol., Mgr. Michal Pokorný, Lublaňská 507/8, Praha 2, Vinohrady, 12000

(210) **O-566467**
(220) 10.09.2020
(320) 10.09.2020
(511) 35, 41, 44
(540)

Tattoo Polepšovna

- (510) (35) propagační činnost, reklama, zprostředkování reklamních služeb; (41) výroba televizních a internetových pořadů, vzdělávání, zábava, sportovní a kulturní aktivity; (44) lékařské služby, péče o hygienu a krásu osob, služby kosmetického charakteru, tetování a piercing, zprostředkování služeb tetování, piercingu a jiných tělesných modifikací, zprostředkování služeb plastické chirurgie.
- (730) **HELL. cz, s.r.o.**, Přístavní 1315/7, Praha 7, Holešovice, 17000, CZ

(210) **O-566537**
(220) 11.09.2020
(320) 11.09.2020
(511) 9, 35, 41
(540)

"PERINBABA A DVA SVĚTY"

- (510) (9) stahovatelné elektronické záznamy; (35) produkce (výroba) reklamních filmů, reklama; (41) divadelní představení, divadla (představení -), filmová produkce (jiná než reklamní), filmová studia, filmové projekce, hudební produkce, nahrávací studia, organizace a pořádání koncertů, psaní filmových a televizních scénářů, psaní písní, psaní scénářů, psaní textů, rozhlasové a televizní programy (výroba -), rozhlasová zábava, skládání hudby (služby-), studia nahrávací (služby -), televizní programy (výroba rozhlasových a -), televizní zábava, zábava (služby), televizní, živé představení, zábava a kulturní a sportovní činnost.
- (730) **Jakubisko Juraj Prof.**, Nad údolím 113/72, Praha 4, Hodkovičky, 14700, CZ
(740) Advokátní kancelář Rozehnal & Kuchař, JUDr. Aleš Rozehnal Ph.D., Týnská 633/12, Praha 1, Staré Město, 11000

(210) **O-566601**
(220) 14.09.2020
(320) 14.09.2020
(511) 9, 35, 42
(540)



- (510) (9) přístroje pro záznam, přenos a reprodukci zvuku nebo obrazu, přístroje a zařízení pro přenos a zpracování dat, počítače, počítačový software, počítačové programy, nahané nosiče dat a informací, nenahané nosiče dat a informací, čipové a elektronické karty, včetně platebních, kreditní karty, magnetické karty, debetní karty, nahané počítačové programy, elektronická data a informace, aplikační software pro služby sociálních sítí přes internet, software a softwarové aplikace pro mobilní zařízení (stahovatelné), nosiče informací (elektrické nebo elektronické); (35) reklama, marketing, inzertní služby, podpora prodeje (pro třetí osoby), distribuce propagačních materiálů, tvorba reklamních materiálů, předvádění zboží, organizování obchodních nebo reklamních výstav, průzkum trhu, poskytování obchodních nebo podnikatelských informací, pronájem

reklamního času v komunikačních médiích, administrativní zpracování obchodních objednávek, sbírání údajů do počítačových databází, seřazování údajů v počítačových databázích, šíření reklamy prostřednictvím internetu, poradenství při řízení podniků, maloobchodní a velkoobchodní služby týkající se výše uvedeného zboží ve třídě 9; (42) poradenství v oblasti návrhu a vývoje počítačového hardwaru, údržba počítačových, programů, aktualizace počítačových programů, instalace počítačových programů, pronájem počítačového software, tvorba software (počítačových programů), tvorba a udržování webových stránek, obnova počítačových dat (regenerace), počítačové programování, studie technických projektů.

(591) Barevná

(730) **Kurty Igor Ing.**, Svornosti 80, 940 01 Nové Zámky, SK

Minárik Radoslav Ing., Zemianské Lieskové 526, 913 05 Melčice Lieskové, SK

(740) A. Holas & partner, Patentová a známková kancelář, Ing. Mgr. Hana Holasová, Křižová 105/4, Brno, Staré Brno, 60300

A. Holas & partner, Patentová a známková kancelář, Ing. Mgr. Hana Holasová, Křižová 105/4, Brno, Staré Brno, 60300

(210) **O-566652**

(220) 16.09.2020

(320) 16.09.2020

(511) 3, 9, 14, 16, 18, 25, 28

(540)

Přemek Forejt 48

(510) (3) přípravky pro péči o pleť, oči a nehty, přípravky pro péči o vlasy, parfém, mýdla a gely, kosmetika, pleťové a tělové krémy, deodoranty a antiperspiranty, spreje na holení, balzámy po holení; (9) brýle, brýlové obroučky, módní brýle, sluneční brýle; (14) hodinky, šperky, bižuterie, ozdobné předměty (bižuterie nebo klenoty) pro osobní použití, náhrdelníky, přívěšky, prsteny [šperky], náramky; (16) tiskoviny, knihy, obrázkové knihy, časopisy, diáře (tiskoviny), kalendáře, kancelářské potřeby (s výjimkou nábytku), papírnické zboží, školní potřeby [papírnické zboží], psací potřeby, dárkové tašky, fotografie; (18) zavazadla, cestovní tašky, peněženky a ostatní tašky v rámci této třídy, kabelky, deštníky, kufr, batohy, aktovky a pouzdra na doklady, tašky, cestovní tašky, toaletní tašky, sportovní tašky, víkendové tašky, plátěné tašky; (25) oděvy, obuv, oděvy pro volný čas, kalhoty, košile, svetry, mikiny, blejzry, společenské oděvy, trička, šortky, kabáty, sportovní oblečení, cvičební oděvy, oděvy na surfování, plavky, sportovní obuv, tenisky, nazouvací obuv, pantofle, plátěná obuv, pokrývky hlavy, čepice, klobouky, baseballové čepice, šátky, šály, čelenky [oděvy], spodní prádlo, šaty, pásky, ponožky, pyžama, župany, rukavice, zástěry; (28) sportovní potřeby a vybavení, vybavení pro sportovní trénink, vybavení pro vodní sporty, tašky na sportovní potřeby, hračky, hry a žertovné předměty, figurky [hračky], dřevěné hračky.

(730) **Forejt Přemysl**, Růžová 553/28, Dolní Kounice, 66464, CZ

(740) Mgr. Eva Kameníčková, advokát, Mgr. Eva Kameníčková, Kopečná 1000/9, Brno, Staré Brno, 60200

(210) **O-566667**

(220) 17.09.2020

(320) 17.09.2020

(511) 35, 38, 39

(540)

Dáme mart

(510) (35) služby v oblasti reklamy a propagace prodeje, obchodní správa v oboru dopravy a doručování, obchodní management v oboru dopravy a doručování, zpracování počítačových objednávek potravin a smíšeného zboží, zpracování počítačových objednávek zaměřených na spotřební zboží, zpracování on-line objednávek zaměřených na spotřební zboží, potraviny a smíšené zboží, služby v oboru kancelářských prací, on-line maloobchodní prodej zaměřený na spotřební zboží, potraviny a smíšené zboží, služby on-line prodeje smíšeného zboží, porovnávání nákupů, poradenství v oblasti řízení obchodní činnosti v oboru dopravy a doručování; (38) poskytování přístupu k webovému systému a online portálům v oblasti B2C při správě preferencí spotřebitelů pro použití obchodníky k vytváření a správě nabídek doručování pro spotřebitele, doručování hlasových, textových či obrazových zpráv a oznámení provozovatelům motorových vozidel a

agentům dodávajícím potraviny a smíšené zboží v blízkosti komunikujícího prostřednictvím mobilního telefonu; doručování hlasových, textových či obrazových zpráv a oznámení provozovatelům maloobchodních a doručovacích služeb; (39) poskytování informací o doručovacích službách a rezervacích doručovacích služeb prostřednictvím webových stránek, doprava, monitorování a sledování balíčků a zásilek k zajištění včasného doručení (pro obchodní účely), balení a skladování zboží, donáška jídla, doručování balíků, doprava a dodávka zboží, doručování listovních zpráv, expresní dodávka zboží vozidly, poskytování informací o shromažďování a doručování přepravovaných aktiv, doručovací služby, dočasné uskladnění zásilek, poskytování informací o sledování zásilek a balíčků týkajících se stavu vyzvednutí a doručení zásilek a balíčků třetím stranám prostřednictvím internetového přístupu a telefonu, poskytování elektronického sledování balíků pro třetí osoby, dohled, kontrola a sledování balíčků a zásilek.

(591) Barevná

(730) **damejdllo.cz s.r.o.**, Újezd 450/40, Praha 1, Malá Strana, 11800, CZ

(740) INPARTNERS GROUP, Mgr. Lenka Musilová, Tuřanka 1519/115a, Brno, Slatina, 62700

(210) **O-566668**

(220) 17.09.2020

(320) 17.09.2020

(511) 35, 38, 39

(540)

Dáme market

(510) (35) služby v oblasti reklamy a propagace prodeje, obchodní správa v oboru dopravy a doručování, obchodní management v oboru dopravy a doručování, zpracování počítačových objednávek potravin a smíšeného zboží, zpracování počítačových objednávek zaměřených na spotřební zboží, on-line objednávky zaměřené na spotřební zboží, potraviny a smíšené zboží, služby v oboru kancelářských prací, zpracování on-line objednávek zaměřených na spotřební zboží, potraviny a smíšené zboží, služby on-line prodeje smíšeného zboží, porovnávání nákupů, poradenství v oblasti řízení obchodní činnosti v oboru dopravy a doručování; (38) poskytování přístupu k webovému systému a online portálům v oblasti B2C při správě preferencí spotřebitelů pro použití obchodníky k vytváření a správě nabídek doručování pro spotřebitele, doručování hlasových, textových či obrazových zpráv a oznámení provozovatelům motorových vozidel a agentům dodávajícím potraviny a smíšené zboží v blízkosti komunikujícího prostřednictvím mobilního telefonu; doručování hlasových, textových či obrazových zpráv a oznámení provozovatelům maloobchodních a doručovacích služeb; (39) poskytování informací o doručovacích službách a rezervacích doručovacích služeb prostřednictvím webových stránek, doprava, monitorování a sledování balíčků a zásilek k zajištění včasného doručení (pro obchodní účely), balení a skladování zboží, donáška jídla, doručování balíků, doprava a dodávka zboží, doručování listovních zpráv, expresní dodávka zboží vozidly, poskytování informací o shromažďování a doručování přepravovaných aktiv, doručovací služby, dočasné uskladnění zásilek, poskytování informací o sledování zásilek a balíčků týkajících se stavu vyzvednutí a doručení zásilek a balíčků třetím stranám prostřednictvím internetového přístupu a telefonu, poskytování elektronického sledování balíků pro třetí osoby, dohled, kontrola a sledování balíčků a zásilek.

(591) Barevná

(730) **damejdllo.cz s.r.o.**, Újezd 450/40, Praha 1, Malá Strana, 11800, CZ

(740) INPARTNERS GROUP, Mgr. Lenka Musilová, Tuřanka 1519/115a, Brno, Slatina, 62700

(210) **O-566682**

(220) 18.09.2020

(320) 18.09.2020

(511) 9, 35, 36, 38, 41

(540)

TRANSAKČNÍ ABECEDA

(510) (9) materiály pro vzdělávací kurzy ke stažení; (35) konzultace v oblasti obchodních fúzí, konzultace v oblasti obchodního řízení, konzultace v oblasti obchodního managementu, konzultace v oblasti obchodního

plánování, konzultace v oblasti reklamy a marketingu, konzultace vztahující se k obchodním akvizicím, konzultace týkající se řízení obchodní činnosti, odborné obchodní konzultace vztahující se k zakládání podniků, obchodní poradenství, odborné obchodní poradenství, profesionální obchodní poradenství, poradenství ohledně akvizic (obchodních), obchodní řízení a poradenství, poradenství o slučování podniků, akvizice (poradenství v oblasti -), poradenství související s marketingem, poradenství ohledně prodeje firem, poradenství v oblasti podnikání, poradenství v oblasti firemních fúzí, poradenství v oblasti prodeje společností, poradenství v oblasti přemísťování podniku, obchodní poradenství vztahující se k akvizicím, obchodní poradenství vztahující se k finanční reorganizaci, poradenství v oblasti zakládání a provozu firem, akvizice (informace ohledně -), obchodní akvizice, reklamní, marketingové a propagační služby, reklamní a marketingové služby poskytované prostřednictvím blogů, zprostředkování obchodních informací, obchodní zprostředkovatelské služby, zprostředkování obchodních a komerčních kontaktů, internetový marketing, poskytování marketingových informací prostřednictvím internetových stránek, inzertní služby poskytované přes Internet, reklamní služby poskytované přes Internet, sjednávání předplatného na internetové služby, šíření reklamy pro třetí osoby prostřednictvím Internetu, prezentace společností a jejich zboží a služeb na Internetu, propagace výrobků a služeb jiných subjektů prostřednictvím reklamy na internetových stránkách; (36) konzultace při koupi nemovitosti, poradenství týkající se nemovitosti, poradenství v oblasti zajištění, poradenství v oblasti majetku (nemovitosti), akvizice nemovitosti pro třetí osoby, akvizice a převod peněžních pohledávek, akvizice pozemků k pronájmu, akvizice pro finanční investice; (38) komunikace prostřednictvím on-line blogů; (41) psaní blogů, školení, počítačové školení, školení zaměstnanců, organizování školení, školení podnikatelských dovedností, vedení workshopů (školení), organizování obchodních školení, školení v oblasti prodeje, poskytování školení a vzdělání, zajišťování školení a vzdělávání, školení (pořádání a řízení), odborné vzdělávání a školení, poskytování školení o odborných dovednostech, pořádání workshopů (školení), školení v oblasti poskytování právních služeb, poradenské služby týkající se obchodních školení, pořádání a vedení pracovních setkání (školení), pořádání a řízení pracovních seminářů (školení), vzdělávací služby v oblasti podnikatelského školení, školení vztahující se k obchodní činnosti, konzultační služby vztahující se ke školení zaměstnanců, poradenství v oblasti školení a dalšího vzdělávání, vzdělávací služby zaměřené na školení v oblasti prodeje, vzdělávací kurzy, organizování kurzů, vedení kurzů, vzdělávací kurzy v oblasti managementu, pořádání a vedení školicích kurzů, příprava a pořádání vzdělávacích kurzů, příprava vzdělávacích kurzů a zkoušek, vzdělávací kurzy vztahující se k právníctví, vedení vzdělávacích kurzů vztahujících se k obchodu, vedení vzdělávacích kurzů v oboru obchodního řízení, organizování workshopů, pořádání a vedení workshopů (vzdělávání), pořádání odborných workshopů a výukových kurzů, semináře, pořádání, vedení a organizování seminářů, pořádání seminářů zaměřených na obchod, pořádání a vedení konferencí, dálkové vzdělávání, dálkové kurzy, korespondenční kurzy, služby dálkového vzdělávání poskytované on-line, poskytování školení prostřednictvím globální počítačové sítě, vedení výukových kurzů, vedení dálkových kurzů, poskytování školicích kurzů, poskytování vzdělávacích kurzů, zajišťování on-line vzdělávacích kurzů, vedení vzdělávacích kurzů vztahujících se k obchodnímu managementu, poskytování on-line publikací, poskytování on-line školení.

(730) **Rada Jan Mgr.**, Železnobrodská 46/19, Praha 9, Kbely, 19700, CZ

(210) **O-566684**

(220) 18.09.2020

(320) 18.09.2020

(511) 6, 20, 41

(540)

BIBLIOSCHRÁNKA

(510) (6) návratový kovový box pro vrácení zapůjčených knih, kovové úložné boxy, kovové úložné bedny, kovové úložné krabice, krabice z běžných kovů, kovové uzávěry na kufry, bedny a krabice, obecné kovy a jejich slitiny a výrobky z nich v rámci této třídy, kovové stavební materiály včetně přepravitelných, kovové potřeby zámečnické a klempířské, typové a atypické zámečnické konstrukce, železářské výrobky a drobné kovové zboží, a to dráty, drátěné pletivo, kovová držadla, kovové kolejnice, kovové kolíky, kovové koše, kovová lana neelektrická, kovové barely, kovové potrubí a roury, kovové rošty, kovové lamely, výrobky z kovu, které nejsou obsaženy v jiných třídách, kovové slévárenské formy, kovové konstrukce, výztuhové profily z kovu, profilové konzole pro stavebnictví z kovu, ocelové profily válcované za studena, kovové vyztužovací materiály pro

řemeny, kovové části fasád, kovová okna a dveře včetně hliníkových, kovové dveřní a okenní rámy, kovové části dveří a oken, kovové dveřní a okenní kování, okenice kovové, okenní uzávěry a zarážky z kovu, vrata všech typů z kovu, rolety, markýzy a pohyblivé mříže kovové, kovové součásti zinních zahrad, kovové konstrukce prosklených fasád, skleníkové a jiné kovové konstrukce, garážová a průmyslová sekcí vrata z kovu, zámečnické výrobky všeho druhu, kovové brány, kovové závory, kovové stavební konstrukce, kovové ploty, kovové lešení, kovová okna, kovové markýzy, kovové a ocelové rolety, žaluzie a řetězy, kovové kabely, dráty a roury, kovové seřfy, hřebíky, šrouby a jiné kovové výrobky, které nejsou obsaženy v jiných třídách, kovové ovládací zařízení pro vrata, okna, rolety a mříže, obecné kovy v surovém a polo zpracovaném stavu a jejich slitiny, kotvy, kovadliny, stavební materiál z válcovaného a litého kovu, rudy; (20) knihovny, stojánky na knihy, krabice ze dřeva nebo plastu, nábytek a bytové doplňky, sedadla, lůžka, lehátka, stoly, křesla, židle, postele, kování na okna (nekovové), křesla, stoly na květiny, lišty u nábytku z umělých hmot, školní nábytek, nábytkové police, police do registračních skříní, bambusové závěsy, barely (nekovové), bečky (nekovové), bedny (nekovové), bidla nekovová, boudy, pelechý, hnízda pro domácí zvířata, stojany na časopisy, části nábytku ze dřeva, čepy vidlicové a šroubové (nekovové), čísla domovní kromě kovových a svítících, dávkovače ručníků, upevnění (nekovové), dekorační předměty (přenosné), desky (stolní), desky k vystavování zboží, desky pod psací stroje, stojany na deštníky, držáky na kartáče, držáky na noviny, držáky na záclony a závěsy, kromě držáků z textilních materiálů, dřevěné rolety (nábytek), dvířka k nábytku, fitinky na rakve (nekovové), gauce, háčky na oděvy (nekovové), háčky na záclony, háčky k věšákům (nekovové), skříňky na hračky, chodítka dětská, věšáky na kabáty, kádě, kancelářský nábytek, kartotéky (nábytek), tabule s háčky na zavěšení klíčů, stojany na klobouky, sloupky na drápání pro kočky, kolébky, kolečka k nábytku nekovová, komody kontejnery (nekovové), kontejnery přepravní (nekovové), konzole na záclony a závěsy, ozdobné závěsy z korálků, koše, košíky (nekovové), krabice ze dřeva nebo z umělých hmot, kryty ochranné proti žáru pro domácnost, křesla kadeřnická, podstavce na květináče, stojany na lahve, lavičky (nábytek), lávky (nekovové), lehátka skládací, lékárníčky (skříňky), lenošky, listové rolety vnitřní, žaluzie, lůžka vodní, péřové lůžkoviny (s výjimkou ložního prádla), stoly na masáže, matrace, matrace nafukovací, kromě matrací k léčebným účelům, stojany na odkapávání nádobí, obaly ochranné na oděvy, obložení nábytku (nekovové), ramínka na oděvy, ohrádky pro děti, opěrky na hlavu (u nábytku), ošatky, ozdoby nástěnné (bytové zařízení), ozdoby pohyblivé (ozdobné pohyblivé předměty vydávající zvuky, zpravidla zvonečky nebo tyčinky), ozdoby z umělých hmot pro potraviny, palety (nakládací) (nekovové), palety na manipulaci se zboží (nekovové), paravníky (nábytek), pelesti postelí dřevěné, stoly pojízdné pro počítače, podhlavníky, podnožky, podušky, podušky nafukovací, kromě podušek k léčebným účelům, pohovky, pohovky čalouněné s podnožkou police, police na knihy, polštáře pro domácí zvířata, poštovní schránky, kromě zděných a kovových, poutače ze dřeva nebo z umělých hmot, prádelníky (se zásuvkami), prkénka na krájení a sekání masa, proutěné zboží, příborníky psací stoly, pulťky, pulty, rakve, rámy (na obrazy), rámy na vyšívání, ratan, regály, registratury, reklamní předměty nafukovací, sekretáře, servisovací stoly pojízdné (stupně) (nekovové), schůdky pohyblivé pro nastupování cestujících (nekovové), stříbené sklo (pro výrobu zrcadel), skříně, skříňky na jídlo (spížíky) (nekovové), sláma pletená (s výjimkou rohoží), sofa, stojany na střelné zbraně, stoly odkládací, stoly toaletní, stoly rýsovací, stoly pracovní, stoly zámečnické (nekovové), šoupátka nekovová (kromě šoupátek jako součástí strojů), špalky na krájení a sekání masa (pro řezníky), štítky (identifikační) (nekovové), štíty (vývěsní) ze dřeva nebo umělých hmot, tabule vývěsní, truhlářské umělecké výrobky, trubhy (nekovové), tyčky k rostlinám, umělecká díla ze dřeva, vosku, sádry nebo umělých hmot, umělecké truhlářské výrobky, umy pohřební, váhy na nošení břemen, vějíře, vitríny (nábytek), vycpaná zvířata, zámky (kromě kovových a elektrických), zástěny, zástěny ochranné u topenišť pro domácnost, zásuvky, zrcadla, desky skleněné pro zrcadla, žebříky ze dřeva nebo z umělých hmot, žerdě (vlajkové), židle vysoké pro děti, vybavení domu a bytu spadající do třídy 20; (41) pojízdné knihovny, nakladatelská a vydavatelská činnost, vydávání knih, elektronické publikování (DTP), poskytování on-line elektronických publikací (bez možnosti stažení), vydávání elektronických knih a časopisů on line, vzdělávací a školicí činnosti v rámci této třídy, organizování a vedení kolokvií, konferencí, kongresů, seminářů, symposií, workshopů, informace o výchově a vzdělávání, školení, praktické cvičení, instruktážní výcvik, přednášky, zkoušení, přezkoušení, dálkové studium, korespondenční kurzy, výchova, vzdělávání, zábava, sportovní a kulturní aktivity, organizování vzdělávacích, zábavných, sportovních soutěží nebo soutěží krásy, zprostředkovatelská činnost v oblasti kultury, půjčování zvukových a

zvukově obrazových záznamů a jejich nosičů, posunková řeč (tlumočení), překladatelské služby, pořádání sportovních závodů, tělesná výchova, provozování a pronájem sportovních zařízení, golfových hřišť, stadiónů, tenisových dvorců, plaveckých bazénů, gymnastický výcvik, půjčování sportovního nářadí, s výjimkou dopravních prostředků, pořádání festivalů, hudební produkce v rámci této třídy, služby pro oddech a rekreace, informace a zprostředkování možností rekreace, rozptýlení, zábavy, organizování kulturních nebo vzdělávacích výstav, organizování živých představení a vystoupení, pořádání divadelních představení, provozování kinosálů, koncertní síně, provozování muzeí, knihovny (půjčovny knih), pořádání diskoték, internátní školy, dětské jesle a školky, prázdninové tábory (zábava), náboženská výchova, pomoc a poradenství pro volbu povolání, vzdělávací a školicí činnosti v rámci této třídy, výstavní a galerijní činnost v rámci této třídy, provozování kasin a heren, provozování her on-line (z počítačové sítě), noční kluby, karaoke, výchovně-zábavné klubové služby, kluby zdraví, cirkusy, drezúra zvířat, provozování zoologických zahrad, půjčování filmů, umělecké a módní agentury, estrády, pořádání loterií, organizování plesů, plánování a organizování večírků a oslav, předprodej vstupenek (zábava), filmová tvorba, filmová studia, dabing, digitální zpracování obrazu, nahrávací studia, výroba rozhlasových a televizních programů, zpravodajské služby, obrazové zpravodajství, fotografování, půjčování a pronájem divadelních a jiných dekorací včetně osvětlení, pronájem rozhlasových a televizních přijímačů, půjčování přenosných videokamer, pořádání a řízení pracovních setkání, služby posiloven, fitness služby.

- (730) **Ceiba s r.o.**, Jana Opletala 1265, Brandýs nad Labem-Stará Boleslav, Stará Boleslav, 25001, CZ
(740) DANĚK & PARTNERS Advokátní a patentová kancelář, Ing. Vilém Daněk Ph.D. LL.M., patentový zástupce, Vinohradská 403/17, Praha 2, Vinohrady, 12000

(210) **O-566695**

(220) 18.09.2020
(320) 18.09.2020
(511) 1, 5

(540)

SAMIRON

(510) (1) chemikálie pro použití v průmyslu, stejně tak v zemědělství, zahradnictví a lesnictví, nezpracované umělé pryskyřice, nezpracované plasty, látky na vydělávání zvířecích kůží a usní, kompost, hnůj, hnojiva, biologické přípravky pro použití v průmyslu a vědě; (5) herbicidy, pesticidy, insekticidy, fungicidy, vermicydy, rodenticidy, weedicidy, přípravky na hubení plevelu a ničení škůdců.

- (730) **UPL CORPORATION LIMITED**, 5th Floor, Newport Building, Louis Pasteur Street, Port Louis, MU
(740) Všetěčka Zelený Švorčík a partneři, advokátní a patentová kancelář, JUDr. Michal Havlík, advokát, Hálkova 1406/2, Praha 2, Nové Město, 12000

(210) **O-566709**

(220) 02.11.2020
(320) 02.11.2020
(511) 32, 35, 43

(540)

Libertina

(510) (32) esence na výrobu nápojů, koktejly na bázi piva, kvas, limonády, mošt, nealkoholické nápoje, nealkoholické nápoje s příchutí čaje, nealkoholické nápoje s příchutí kávy, nealkoholické nápoje s příchutí aloe vera, nealkoholické nápoje s příchutí ovocných šťáv, nealkoholické nektary, nealkoholické výtažky z ovoce, nealkoholické přípravky pro výrobu nealkoholických nápojů, nealkoholický cider, nekvašený hroznový mošt, ovocné šťávy, pивní mladina, pivo, sirup pro přípravu nealkoholických nápojů, sirup pro přípravu limonád, sladina, smoothie, sodová voda, stolní vody, vody sycené oxidem uhličitým, zázvorové pivo; (35) reklama, propagace; (43) bary, bufety, kavárny, jídelny, motely, penziony, restaurace, služby ubytovací kanceláře (hotely).

- (730) **Akciový pivovar LIBERTAS a.s.**, Arnošta z Pardubic 164, Úvaly, 25082, CZ

(210) **O-566765**

(220) 22.09.2020
(320) 22.09.2020
(511) 35, 36, 39, 43

(540)

Vienna House Diplomat Prague RE

(510) (35) daňové poradenství a konzultace (účetnictví), daňové plánování (účetnictví), vedení účetnictví, pomoc v obchodní a podnikatelské činnosti, obchodní management a podnikové poradenství; (36) investiční služby, poskytování investičních informací, řízení investičních fondů, finanční služby, poskytování finančních informací a informací vztahujících se k nemovitostem, finanční oceňování, poskytování finančních půjček, daňové poradenství a konzultace (nikoliv účetnictví), pronájem bytů, nemovitostí a majetku, pronájem nákupních, obchodních a kancelářských prostor, pronájem výstavních prostor; (39) pronájem skladových, garážových a parkovacích prostor; (43) rezervační služby pro ubytování, ubytovací služby – hotely, penziony, ubytovny, turistické ubytování, pronájem nebytových prostor.

- (730) **Vienna House Diplomat Prague RE s.r.o.**, Evropská 370/15, Praha 6, Dejvice, 16000, CZ
(740) Halaxová & Halaxová TETRAPAT, Mgr. Eva Halaxová, Jinonická 804/80, Praha 5, Košíře, 15800

(210) **O-566807**

(220) 23.09.2020
(320) 23.09.2020
(511) 32, 33, 35, 41

(540)

Suchej únor

(510) (32) odalkoholizované nápoje, nealkoholické nápoje, přípravky pro výrobu nápojů, izotonické nápoje, nápoje iontové, energetické nápoje, proteinové nápoje, nápoje pro sportovce, nápoje obsahující vitamíny, sirupy do nápojů, ovocné šťávy (nealkoholické nápoje), nápoje z ovocných šťáv, sirupy pro přípravu nápojů, prášky na přípravu nápojů, šumivé nápoje v prášku, tablety pro přípravu šumivých nápojů, pivo a pivovarnické výrobky, nápoje na bázi piva, nealkoholická piva, nealkoholické nápoje s příchutí piva, ochucená piva, černé pivo (pivo z praženého sladu), imitace piva, ipa (india pale ale), ječmenné víno (pivo), koktejly na bázi piva, kvas (nealkoholický nápoj), ležák, březová voda, cidre nealkoholický, džusy, energetické nápoje obsahující kofein, izotonické nápoje (pro jiné než léčebné účely), ječmenná sladěnka pomerančová, ochucené sycené nápoje, bitter lemon, citronády, kolové nápoje, koły (nealkoholické nápoje), limonády, nealkoholické nápoje s ovocnou příchutí, nealkoholické ochucené sycené nápoje, nealkoholické perlivé nápoje, nealkoholické sodové nápoje s příchutí čaje, nízkokalorické nealkoholické nápoje, root beer (nealkoholické pivo s rostlinnými výtažky), slazený sycený nápoj Cream soda, sycené šťávy, mošt, koncentrované ovocné šťávy, nápoje na bázi ovoce, čišťená pitná voda, destilovaná pitná voda, funkční nápoje na bázi vody, kokosová voda jako nápoj, lahvová voda, minerální a sycené vody, minerální voda (neléčivá), nápoje na bázi vody obsahující čajové výtažky, neperlivá voda, ochucená minerální voda, ochucené vody, perlivá voda, vody, chmel (výtažky) na výrobu piva, chmelové výtažky pro použití při přípravě nápojů, chmelové výtažky pro výrobu piva, citronová šťáva, citronová šťáva na přípravu nápojů, koncentráty k přípravě nealkoholických nápojů, esence na výrobu nápojů, koncentráty pro přípravu ovocných nápojů, koncentrované přípravky k ředění určené k přípravě nápojů, nealkoholické nápoje z ovocných šťáv, nealkoholické ovocné výtažky používané při přípravě nápojů, stolní voda, zeleninové džusy, míchané ovocné džusy, nápoje ze směsi ovocných a zeleninových džusů; (33) lihoviny (nápoje), nízkokalorické nápoje, předpřipravené alkoholické nápoje, alkoholické sycené nápoje, s výjimkou piva, destilované alkoholické nápoje z obilí, alkoholické nápoje z cukrové třtiny, destilované nápoje, silné alkoholické nápoje, nápoje obsahující víno (stříky), nápoje na bázi vína, sangria (míchaný nápoj z vína), víno, alkoholické nápoje s výjimkou piva, přípravky k výrobě alkoholických nápojů, alkoholické přípravky pro výrobu nápojů, alkoholické energetické nápoje, alkoholické nápoje z ovoce, alkoholické nápoje obsahující ovoce, alkoholické koktejlové nápoje ovocné, nápoje na bázi rumu, předem namíchané alkoholické nápoje, s výjimkou nápojů na bázi piva, coolers (osvěžující nápoje z vína), alkoholické nápoje na bázi čaje, alkoholické nápoje na bázi kávy, předem namíchané alkoholické nápoje kromě piva, cider, kvašený jablečný mošt, alkoholické ovocné extrakty, alkoholické výtažky z ovoce, alkoholové esence, alkoholové trestí, alkoholové výtažky, alkoholizovaná vína, červené víno, nízkokalorické víno, bílé víno, sladký alkoholizovaný mošt (cider), suchý alkoholizovaný mošt (cider); (35) reklamní, marketingové a

propagační služby, reklama, bannerová reklama, reklama online, televizní reklama, venkovní reklama, PPC reklama, rozhlasová reklama, obchodní služby a informace pro spotřebitele, agentury pro práci s veřejností, cílený marketing, digitální marketing, digitální reklamní služby, maloobchodní prodej alkoholických nápojů s výjimkou piva, maloobchodní prodej čajů, maloobchod a velkoobchod s výše uvedenými výrobky ve třídách 32 a 33, poskytování a pronájem reklamního prostoru, poskytování reklamního prostoru v periodických publikacích, novinách a časopisech, poskytování reklamního prostoru v elektronických médiích, merchandising, obchodně-propagační služby, obchodní propagace, obchodní značky (umísťování), online reklamní a marketingové služby, partnerský marketing, podpora prodeje, pořádání a řízení reklamních akcí, poskytování prostor, času a médií pro reklamu, prezentace společností a jejich zboží a služeb na internetu, přímá marketingová reklama, příprava a realizace mediálních a reklamních plánů a koncepcí, příprava a pořádání marketingových akcí, příprava propagačních kampaní pro obchodní činnost, produkce reklamních materiálů, produktový marketing, propagace sportovních soutěží a akcí, propagace v oblasti marketingu, propagační a reklamní služby, referenční marketing, reklama na internetu pro třetí osoby, reklama, propagace a styk s veřejností, reklama prostřednictvím všech veřejných komunikačních prostředků, reklama v tisku určeném pro širokou veřejnost a v odborném tisku, reklama, a to služby zaměřené na propagaci zboží, reklamní agentury, reklamní služby na podporu informovanosti veřejnosti o sociálních otázkách, reklamní služby na podporu informovanosti veřejnosti o zdravotním stavu, reklamní služby poskytované prostřednictvím internetu, reklamní služby v oblasti propagace prodeje nápojů, služby marketingových agentur, marketingové informace, služby vztahů s veřejností (public relations), služby předvádění výrobků a vystavování zboží, věrnostní, pobídkové a bonusové programy, konzultační a poradenské služby a pomoc v oblasti reklamní, marketingové a propagační činnosti, poskytování a pronájem prostoru, času a médií pro reklamu; (41) služby v oblasti vzdělávání, zábavy a sportu, hazardní hry, loterie, pořádání loterií, služby kurzového sázení, zvuková, obrazová a multimediální produkce a fotografie, vzdělávací a školicí služby, služby v oblasti sportu a fitness, zveřejňování, oznamování a psaní textů, veřejná osvětová kampaň.

(730) **Liga otevřených mužů, z.s.**, U průhonu 773/12, Praha 7, Holešovice, 17000, CZ

(210) **O-566808**

(220) 23.09.2020

(320) 23.09.2020

(511) 32, 33, 35, 41

(540)

Suchý únor

(510) (32) odalkoholizované nápoje, nealkoholické nápoje, přípravky pro výrobu nápojů, izotonické nápoje, nápoje iontové, energetické nápoje, proteinové nápoje, nápoje pro sportovce, nápoje obsahující vitamíny, sirupy do nápojů, ovocné šťávy (nealkoholické nápoje), nápoje z ovocných šťáv, sirupy pro přípravu nápojů, prášky na přípravu nápojů, šumivé nápoje v prášku, tablety pro přípravu šumivých nápojů, pivo a pivovarnické výrobky, nápoje na bázi piva, nealkoholická piva, nealkoholické nápoje s příchutí piva, ochucená piva, černé pivo (pivo z praženého sladu), imitace piva, ipa (india pale ale), ječmenné víno (pivo), koktejly na bázi piva, kvas (nealkoholický nápoj), ležák, březová voda, cidre nealkoholický, džusy, energetické nápoje obsahující kofein, izotonické nápoje (pro jiné než léčebné účely), ječmenná sladěnka pomerančová, ochucené sycené nápoje, bitter lemon, citronády, kolové nápoje, koly (nealkoholické nápoje), limonády, nealkoholické nápoje s ovocnou příchutí, nealkoholické ochucené sycené nápoje, nealkoholické perlivé nápoje, nealkoholické sodové nápoje s příchutí čaje, nízkokalorické nealkoholické nápoje, root beer (nealkoholické pivo s rostlinnými výtažky), slazený sycený nápoj Cream soda, sycené šťávy, mošt, koncentrované ovocné šťávy, nápoje na bázi ovoce, čišťená pitná voda, destilovaná pitná voda, funkční nápoje na bázi vody, kokosová voda jako nápoj, lahvová voda, minerální a sycené vody, minerální voda (neléčivá), nápoje na bázi vody obsahující čajové výtažky, neperlivá voda, ochucená minerální voda, ochucené vody, perlivá voda, vody, chmel (výtažky) na výrobu piva, chmelové výtažky pro použití při přípravě nápojů, chmelové výtažky pro výrobu piva, citronová šťáva, citronová šťáva na přípravu nápojů, koncentráty k přípravě nealkoholických nápojů, esence na výrobu nápojů, koncentráty pro přípravu ovocných nápojů, koncentrované přípravky k ředění určené k přípravě nápojů, nealkoholické nápoje z ovocných šťáv, nealkoholické ovocné výtažky používané při přípravě nápojů, stolní voda, zeleninové džusy, míchané ovocné džusy, nápoje ze směsi ovocných a zeleninových džusů; (33) lihoviny (nápoje), nízkalkoholické nápoje, předpřipravené alkoholické nápoje, alkoholické

sycené nápoje, s výjimkou piva, destilované alkoholické nápoje z obilí, alkoholické nápoje z cukrové třtiny, destilované nápoje, silné alkoholické nápoje, nápoje obsahující víno (stříky), nápoje na bázi vína, sangria (míchaný nápoj z vína), víno, alkoholické nápoje s výjimkou piva, přípravky k výrobě alkoholických nápojů, alkoholické přípravky pro výrobu nápojů, alkoholické energetické nápoje, alkoholické nápoje z ovoce, alkoholické nápoje obsahující ovoce, alkoholické koktejlové nápoje ovocné, nápoje na bázi rumu, předem namíchané alkoholické nápoje, s výjimkou nápojů na bázi piva, coolers (osvěžující nápoje z vína), alkoholické nápoje na bázi čaje, alkoholické nápoje na bázi kávy, předem namíchané alkoholické nápoje kromě piva, cider, kvašený jablečný mošt, alkoholické ovocné extrakty, alkoholické výtažky z ovoce, alkoholové esence, alkoholové trestí, alkoholové výtažky, alkoholizovaná vína, červené víno, nízkalkoholické víno, bílé víno, sladký alkoholizovaný mošt (cider), suchý alkoholizovaný mošt (cider); (35) reklamní, marketingové a propagační služby, reklama, bannerová reklama, reklama online, televizní reklama, venkovní reklama, PPC reklama, rozhlasová reklama, obchodní služby a informace pro spotřebitele, agentury pro práci s veřejností, cílený marketing, digitální marketing, digitální reklamní služby, maloobchodní prodej alkoholických nápojů s výjimkou piva, maloobchodní prodej čajů, maloobchod a velkoobchod s výše uvedenými výrobky ve třídách 32 a 33, poskytování a pronájem reklamního prostoru, poskytování reklamního prostoru v periodických publikacích, novinách a časopisech, poskytování reklamního prostoru v elektronických médiích, merchandising, obchodně-propagační služby, obchodní propagace, obchodní značky (umísťování), online reklamní a marketingové služby, partnerský marketing, podpora prodeje, pořádání a řízení reklamních akcí, poskytování prostor, času a médií pro reklamu, prezentace společností a jejich zboží a služeb na internetu, přímá marketingová reklama, příprava a realizace mediálních a reklamních plánů a koncepcí, příprava a pořádání marketingových akcí, příprava propagačních kampaní pro obchodní činnost, produkce reklamních materiálů, produktový marketing, propagace sportovních soutěží a akcí, propagace v oblasti marketingu, propagační a reklamní služby, referenční marketing, reklama na internetu pro třetí osoby, reklama, propagace a styk s veřejností, reklama prostřednictvím všech veřejných komunikačních prostředků, reklama v tisku určeném pro širokou veřejnost a v odborném tisku, reklama, a to služby zaměřené na propagaci zboží, reklamní agentury, reklamní služby na podporu informovanosti veřejnosti o sociálních otázkách, reklamní služby na podporu informovanosti veřejnosti o zdravotním stavu, reklamní služby poskytované prostřednictvím internetu, reklamní služby v oblasti propagace prodeje nápojů, služby marketingových agentur, marketingové informace, služby vztahů s veřejností (public relations), služby předvádění výrobků a vystavování zboží, věrnostní, pobídkové a bonusové programy, konzultační a poradenské služby a pomoc v oblasti reklamní, marketingové a propagační činnosti, poskytování a pronájem prostoru, času a médií pro reklamu; (41) služby v oblasti vzdělávání, zábavy a sportu, hazardní hry, loterie, pořádání loterií, služby kurzového sázení, zvuková, obrazová a multimediální produkce a fotografie, vzdělávací a školicí služby, služby v oblasti sportu a fitness, zveřejňování, oznamování a psaní textů, veřejná osvětová kampaň.

(730) **Liga otevřených mužů, z.s.**, U průhonu 773/12, Praha 7, Holešovice, 17000, CZ

(210) **O-566864**

(220) 28.09.2020

(320) 28.09.2020

(511) 6, 19, 24, 40

(540)



(510) (6) hliníkové parapetní desky, hliníkové parapetní plechy, hliníkové slunolamy na budovy, hliníkové brány, kovové prahy, kovové okenní

parapety, hliník, hliníkové desky, hliník a jeho slitiny, hliníkový plech, hliníkové dveře, hliníková okna, hliníková fólie, hliníkové podpěry panelů, vytlačované hliníkové profily, polotovary z hliníku nebo jeho slitin, kovové kolíky, kovové objímky na připevnění trubek, kovové filmy a fólie používané při výrobě plošných spojů, kovové sítě proti hmyzu, kovová vrata, kovové dveře, rudy kovů, kovy a jejich slitiny, kovové stavební materiály, přenosné kovové stavby, kovové kabely, drobné kovové železářské zboží, kovové skladovací nádoby, seřfy [kovové i nekovové], ocel, v surovém stavu nebo částečně zpracovaná, pásová ocel, železné pláty, ocelové trubky, bronz, kovové stožáry, kovové tyče a kůly, stříbřené slitiny cínu, kovové betonářské výztuže, kovové distanční podložky, kovové kroužky, kovové pancéřování, kovové řetězy, kovové kostry budov pro stavebnictví, kovová potrubí pro instalace ústředního topení, chrom, hřebíky, kovové vodovodní potrubí, kovové sloupy pro stavebnictví, kovové přídržné kolejnice, dráty z obecných kovů, měď, v surovém stavu nebo částečně zpracovaná, kovová potrubní kolena, střešní oplechování, nezpracovaná nebo částečně zpracovaná ocel, železo, v surovém stavu nebo částečně zpracované, kovové trubky, litina, surová nebo částečně zpracovaná, pásová železo, kovová kování pro stavebnictví, mosaz, v surovém stavu nebo částečně zpracovaná, kovové lišty, obecné kovy, v surovém stavu nebo částečně zpracované, kovové obklady stěn pro stavebnictví, kovové oplechování pro stavebnictví, kovové sloupky, kovové stropy, kovové obklady pro stavebnictví, kovové střešní vlnovky, olovo, v surovém stavu nebo částečně zpracované, zinek, překlady kovové, kovové nádrže, kovové ventily, ne součástí strojů, sochy z obecných kovů, titan, kovové střešní krytiny, wolfram, kovová pouzdra a objímky, ocelové stavební konstrukce, kovové výztuže pro potrubí, kovové výztuže pro stavebnictví, umělecké předměty z obecných kovů, kovové povalové chodníky, kovové římsy, kovové poklapy průřezů, kovové okapové roury, kovové vodovodní ventily, kovové žebříky, cín, cínová fólie, kovové plechy, kovová potrubí pro ventilační a vzduchotechnická zařízení, kovové trubky do tlakových potrubí, drátěná lana, kovové montované domy [stavebnice], kovové střešní krytiny s integrovanými fotovoltaickými články, kovové opláštění pro stavebnictví, kovové lišty určené pro stavebnictví; (19) parapety, ne kovové a z nekovových materiálů, okna, ne kovová, špaletová okna, ne kovová, okenní sklo pro stavebnictví, nekovové vnější dveře, vnitřní dveře, nekovové, okenice, ne kovové, vrata, ne kovová, bezpečnostní nekovové brány, povalové chodníky (rošty), ne kovové, desky ze dřeva, hliněné desky, betonové desky, trámký [tesařství], dřevěná prkna pro stavebnictví, sádrokartonové nástěnné desky, stavební panely, ne kovové, dřevotřísková, vlnité střešní pláty z plastových materiálů, nekovové styčnickové desky s trny používané pro stavbu dřevěných konstrukcí, nekovové spojovací součásti okapů, pojiva pro opravy silnic, sítě proti hmyzu, ne kovové, stavební materiály, ne kovové, sádrokartonové desky, sádra, stropy, ne kovové, železobetonové stropní desky, betonové stropní desky, keramické prefabrikované stropy, betonové prefabrikované stropy, dřevěné prefabrikované stropy, azbestocement, azbestová malta, bridlice, nárožní kroky pro střechy, nekovové, dřevěné táflování, živice, střešní šindele, beton, betonové stavební prvky, dřevo jako polotovar, stavební dřevo, dřevěná dlažba, dřevěné dýhy, cihly, šamot, lepenka pro stavebnictví, konstrukce pro stavebnictví, ne kovové, konstrukce stavební (nekovové), vápno, stavební malta, ohnivzdorné cementové nátěry, cementové desky, příčky, ne kovové, dělicí příčky (nekovové), stavby, ne kovové, stavební papír, stavební sklo, dveře, ne kovové, poklapy průřezů, ne kovové, střešní krytiny, ne kovové, vodovodní potrubí, ne kovové, asfaltové nátěry na střešní krytiny, plst pro stavebnictví, kámen, jíl, žula, štěrk, kamenina pro stavebnictví, stavební kámen, umělý kámen, travertin, nekovové podlahy, střešní tašky, ne kovové, dlaždice (nekovové), oxid křemičitý [křemen], terakota, deštění, ne kovové, vyztužovací materiály pro stavebnictví, ne kovové, dlažební kostky, ne kovové, dlaždice na podlahy, ne kovové, obkládačky pro stavebnictví, ne kovové, okenní rámy, ne kovové, dveřní rámy, ne kovové, žáruvzdorné stavební materiály, ne kovové, podlahová dlažba, ne kovová, střešní vlnovky, ne kovové, obkládačky, ne kovové, desky pro stavebnictví, ne kovové, pancéřované dveře, ne kovové, nátěrové hmoty (stavební materiál), altánky [konstrukce], ne kovové, obložení pro stavebnictví, ne kovové, neohebné trubky pro stavebnictví, ne kovové; (24) sítě na ochranu proti hmyzu, sítě proti komárům ošetřené insekticidy, sítě proti komárům, síťové tkaniny, síťové záclony, okenní clony, záclony a závěsy z textilu, držáky záclon a závěsů z textilií, baseballové čepice, textilní doplňky k oknům, závěsy na dveře, závěsy [silné spouštěcí opony], sprchové závěsy z textilií nebo plastu, tkaniny na výrobu krytů plaveckých bazénů, přílnavé látky aplikované teplem, textilie, tkaniny, látky, prošívané postelové přehozy a příkrývky, ložní prádlo a příkrývky, prostěradla [textilie], bytové textil, látkové kapesníky, plastové materiály jako náhrady látek, textilní ručníky na ruce; (40) tepelná úprava kovových povrchů, konečná povrchová úprava

kovových předmětů, úprava a potahování kovových povrchů, tepelná úprava potrubí a trubek vyrobených z kovu, úprava kovových částí za účelem prevence koroze, úprava kovových částí za účelem prevence koroze pomocí pokovování ponorem za horka a práškového potahování, pokovování, stříbření, pozlacování, cínování, galvanizace, elektrolytické pokovování, vnější a vnitřní pokovování potrubí a trubek vyrobených z kovu, odlévání kovů, poniklování, vyšívání, šití a dámské krejčovství, 3d tisk, bělení látek, úprava a zpracování textilií, barvení, služby spojené s barvením, barvení textilií, vydělávání kůží, nekřivá úprava látek, odstraňování povrchových úprav, konzervace zmrazením, laminování, lemování okrajů látek, pronájem klimatizačních zařízení, pronájem generátorů, recyklace odpadu, tisk, stříhání tkanin, stříhání látek, výroba energie.

- (591) Barevná
(730) **ALMASTER s.r.o.**, Nádražná 34, 900 28 Ivanka pri Dunaji, SK
(740) Ing. Róbert Porubčan, Puškinova 19, 900 28 Ivanka pri Dunaji

(210) **O-566952**

- (220) 01.10.2020
(320) 01.10.2020
(511) 9, 10, 11, 24
(540)

RESPIPRO VK

- (510) (9) filtry do dýchacích masek, respirátory na filtraci vzduchu, dýchací masky (jiné než na umělé dýchání); (10) respirátory pro umělé dýchání, respirační masky k lékařskému použití, ústenky pro ochranu dýchacích cest k lékařskému použití; (11) vzduchové a vodní filtry; (24) textilní filtrační materiály.
(730) **RESPILON Czech s.r.o.**, Nové sady 988/2, Brno, Staré Brno, 60200, CZ
(740) Mgr. Marek Hylena, advokát, Staré náměstí 15, Česká Třebová, 56002

(210) **O-566954**

- (220) 01.10.2020
(320) 01.10.2020
(511) 9, 10, 11, 24
(540)

RESPIPRO

- (510) (9) filtry do dýchacích masek, respirátory na filtraci vzduchu, dýchací masky (jiné než na umělé dýchání); (10) respirátory pro umělé dýchání, respirační masky k lékařskému použití, ústenky pro ochranu dýchacích cest k lékařskému použití; (11) vzduchové a vodní filtry; (24) textilní filtrační materiály.
(730) **RESPILON Czech s.r.o.**, Nové sady 988/2, Brno, Staré Brno, 60200, CZ
(740) Mgr. Marek Hylena, advokát, Staré náměstí 15, Česká Třebová, 56002

(210) **O-566969**

- (220) 01.10.2020
(320) 01.10.2020
(511) 1, 2, 3, 5, 35, 37, 42
(540)



- (510) (1) ochranné chemické prostředky pro úpravu povrchů s fotokatalytickým, se sanitárním účinkem a silným antibakteriálním efektem, jiné než barvy, nátěry na budovy (školy, školky, nemocnice, zdravotnická zařízení, obchody, úřady, na střechy budov, na nemovitosti a pro domácnosti), jiné než barvy nebo oleje, čisticí prostředky pro použití ve všech odvětvích výroby, chemické prostředky pro čištění vzduchu a vody s fotokatalytickým a se sanitárním účinkem, chemické výrobky určené pro zemědělství, chemické výrobky určené pro zahradnictví (s výjimkou fungicidů, herbicidů, insekticidů a přípravků proti parazitům), chemické výrobky určené pro lesnictví, s výjimkou fungicidů, insekticidů a přípravků proti parazitům, chemické přípravky pro prevenci vzniku plísní; (2) nátěrové hmoty pro stavebnictví, nátěrové hmoty pro vnější fasády a vnitřní prostor historických památek, objektů, nemovitostí, domů a omítek, pro stavební panely, nátěrové hmoty pro stavební příčky, kryty, sklepy, nátěrové hmoty

(stavební materiály), nátěrové hmoty na betonové silniční bariéry, chlěvy, stáje, přenosné stavby pro zvířata, nátěry proti usazeninám, nátěry pro odstraňování pachů, sanitární nátěry (laky), ochranné nátěry na střešní krytiny (barvy), nátěry pro ventilační a klimatizační zařízení (s výjimkou izolačních nátěrů), barvy, ochranné přípravky pro kovy, přípravky na ošetření a konzervaci dřeva, přípravky zamezující poškozování dřeva, nátěry (barvy), ochranné nátěry, anti-graffiti nátěry (barvy), baktericidní nátěry, barvy, čiré ochranné nátěry na vozidla, barevné ochranné nátěrové směsi na ochranu zdívá, ochranné nátěry na podvozky vozidel, barvy bránící výskytu plísní, antibakteriální nátěry; (3) čističí roztoky; (5) antimikrobiální, antivirové, antibakteriální a dekontaminační prostředky, dezinfekční přípravky, antibakteriální spreje, antiseptické přípravky, antiseptika, baktericidní látky, dezinfekční přípravky do bazénů a na úpravu odpadních vod, chemické přípravky proti usazování choroboplodných zárodků a proti plísním, chemické přípravky pro antimikrobiální ochranu stromů a keřů; (35) reklama, marketing, merchandising, franchising, propagační činnost, mediální reklama a inzerce, pomoc při řízení obchodní činnosti, systém na podporu obchodních služeb, výstavy komerční nebo reklamní nebo propagační, předvádění zboží prostřednictvím Internetu nebo katalogu nebo výstav za účelem reklamy a/nebo prodeje prostřednictvím katalogu a/nebo Internetu a prostřednictvím globálních počítačových sítí a/nebo zásilkového prodeje, zásilkový prodej zboží a maloobchodní prodej výrobků výše zařazených ve třídách 1, 2, 3, 5, dodavatelské služby pro třetí osoby (nákup výrobků a služeb pro jiné podniky), distribuce a šíření reklamních a propagačních materiálů, pomoc při řízení obchodní činnosti, obchodní činnost v oblasti výše uvedených výrobků ve třídách 1, 2, 3, 5; (37) dezinfekce budov a objektů, služby deratizace (s výjimkou deratizace v zemědělství), aplikace prostředků pro čištění s fotokatalytickým a se sanitárním účinkem, informace o nátěrových hmotách ve stavebnictví a opravách vnějších stavebních úprav, aplikace nátěrů a nástřiků u plaveckých bazénů, k hubení škůdců, dezinfekce a ochrana proti škůdcům, čištění vnějšího povrchu budov, čištění interiérů budov, aplikace ochranných povrchových nátěrů na interiéry, na potrubí a v domácnostech, aerosolová aplikace na plavecké bazény, aplikace nátěrů na nemovitosti, na čištění vzduchu a vody, aplikace výše uvedených výrobků ve třídách 1, 2, 3, 5; (42) správa webových stránek pro třetí osoby, služby techniků v oblasti vyhodnocení účinnosti použitých ochranných nátěrů, aerosolových aplikací, k ochraně nezávadnosti ovzduší i pro čistotu a nezávadnost vody.

(591) Barevná

(730) Nanotechnologie 21 s.r.o., Strakonická 2860/4, Praha 5, Smíchov, 15000, CZ

(740) MIRA Patentová a známková kancelář, Blanka Fišerová, V kapslovně 2770/11, Praha 3, 13000

(210) **O-567026**

(220) 05.10.2020

(320) 05.10.2020

(511) 30, 35, 43

(540)

Makajda

(510) (30) pekárenské výrobky, cukrovinky, čokoláda a zákusky, moučníky, dorty a sušenky, cukr, přírodní sladidla, sladké polevy a náplně, výrobky z včelích produktů, sladké polevy a náplně, těsta, těstíčka a jejich směsi, perník, perníčky, sladké pečivo a cukrářské výrobky, koláče, pečivo s náplní, trvanlivé pečivo, křehké pečivo, makové pečivo, sladké pečivo s náplní, pečivo s ořechy, záviny; (35) reklamní, marketingové a propagační služby, služby předvádění výrobků a vystavování zboží; (43) poskytování jídla a nápojů.

(730) Nováková Helena, Cílkova 637/28, Praha 4, Kamýk, 14200, CZ

(210) **O-567032**

(220) 05.10.2020

(320) 05.10.2020

(511) 30, 35, 43

(540)



(510) (30) cukr, přírodní sladidla, sladké polevy a náplně, výrobky z včelích produktů, pekárenské výrobky, cukrovinky, čokoláda a zákusky, moučníky, dorty a sušenky, těsta, těstíčka a jejich směsi; (35) reklamní, marketingové a propagační služby, obchodní informační služby pro spotřebitele; (43) poskytování jídla a nápojů.

(591) Barevná

(730) Nováková Helena, Cílkova 637/28, Praha 4, Kamýk, 14200, CZ

(210) **O-567063**

(220) 06.10.2020

(320) 06.10.2020

(511) 35, 41, 44

(540)

klinika ESET

(510) (35) propagační činnost, reklama, obchodní administrativa, kancelářská činnost; (41) organizování odborných seminářů, organizační zajištění přednáškové činnosti v oblasti užité psychologie, psychiatrie, psychologických a psychoterapeutických metod; (44) zdravotní služby a poradenská činnost v oblasti duševního zdraví (psychologie, klinická psychologie, psychoterapie, ergoterapie, psychiatrie), zprostředkovatelská činnost v oblasti duševního zdraví a sociální psychiatrie.

(730) ESET, Psychoterapeutická a psychosomatická klinika, s.r.o., Úvalská 3411/47, Praha 10, Strašnice, 10000, CZ

(210) **O-567065**

(220) 06.10.2020

(320) 06.10.2020

(511) 11, 18, 20, 21, 24

(540)



(510) (11) zařízení a instalace na osvětlení, vytápění, chlazení, výrobu páry, vaření, sušení, ventilace, rozvod vody a zařízení pro sanitární účely; (18) kůže a imitace kůže, zvířecí kůže a usně, zavazadla a tašky, deštníky a slunečníky, vycházkové hole, biče, postroje a sedlářské výrobky, obojky, vodítka a oblečky pro zvířata; (20) nábytek, zrcadla, rámy obrazů, nekovové nádoby na skladování a přepravu, zvířecí kosti, rohovina, velrybí kostice, a perleť v surovém stavu nebo částečně zpracované, mušle, lastury, ulity a mořská pěna v surovém stavu nebo částečně zpracované, jantar; (21) domácí a kuchyňské potřeby a nádoby, nádobí na vaření a nádobí na stolování, kromě nožů, vidliček a lžic, hřebeny a mycí houby, kartáče, ne však malířské štětce, materiály pro výrobu kartáčů, pomůcky pro čištění, sklo v surovém stavu nebo částečně zpracované, kromě stavebního skla,

výrobky ze skla, porcelánu a kamenin pro domácnost; (24) textilie a náhražky textilií, bytový textil, textilní a plastové záclony a závěsy.

(730) **Vättern Sweden s.r.o.**, 371, Čeladná, 73912, CZ

(740) Mgr. Iveta Kubica Magnusková, advokátka, O. Lysohorského 702, Frýdek-Místek, Frýdek, 73801

(210) **O-567076**

(220) 06.10.2020

(320) 06.10.2020

(511) 33, 35

(540)



(554) Prostorová

(510) (33) víno, ovocné víno, šumivé víno, svařené víno, víno na vaření, šumivé ovocné víno, červené víno, bílé víno; (35) maloobchodní služby v oblasti alkoholických nápojů, maloobchodní prodej alkoholických nápojů s výjimkou piva, služby maloobchodních prodejen nápojů bez obsluhy, maloobchodní zásilkové služby týkající se alkoholických nápojů (s výjimkou pív), maloobchodní služby poskytované prostřednictvím katalogů týkající se alkoholických nápojů (s výjimkou pív), maloobchodní služby poskytované prostřednictvím celosvětových počítačových sítí, velkoobchodní prodej alkoholických nápojů s výjimkou piva, velkoobchodní objednávkové služby.

(591) Barevná

(730) **Rybízák s.r.o.**, Sládkova 372/8, Ostrava, Moravská Ostrava, 70200, CZ

(740) Legitas advokátní kancelář s. r. o., Mgr. Petra Stupková, advokátka, Na Zderaze 1275/15, Praha 2, Nové Město, 12000

(210) **O-567174**

(220) 08.10.2020

(320) 08.10.2020

(511) 35, 36, 41, 43

(540) <https://isdv.upv.cz/media/link/oz/567174>

SHA-1:5e866a0aad88c432ac4bd798f8b29e51fdf6a610

(510) (35) kancelářské práce, služby v oblasti rozvoje podnikání, informační služby v oblasti zaměstnání, kariérního poradenství, služeb míry zaměstnanosti, poskytování informací o zaměstnání, provoz kanceláří a kancelářských prostor (administrativní správa), poradenství při řízení organizování a řízení obchodní činnosti, poradenství při řízení podniků, poradenství při organizování obchodní činnosti, poradenství při řízení obchodní činnosti, odborné obchodní nebo podnikatelské poradenství, sekretářské služby, administrativní správa společných pracovních prostorů (coworking), pronájem kancelářských strojů a zařízení, fotokopírovací služby, pronájem fotokopírovacích strojů, administrativní správa řízených kanceláří a kanceláří s obsluhou, obchodní kancelářské podpůrné služby; (36) poskytování coworkingových služeb (pronájem sdílených kanceláří), inkubační služby, jmenovitě poskytování pracovního prostoru (pronájem) obsahujícího obchodní vybavení a jiné vybavení, poskytování (pronájem) obsluhovaných a řízených kanceláří, zajišťování dočasných rezervace (pronájem) společných pracovních prostor, sdílených kanceláří, kancelářských prostor, poskytování služeb on-line rezervace dočasných společných pracovních prostor, sdílených kanceláří, kancelářských prostor, poskytování informací o dočasných společných pracovních prostorech, sdílených kancelářích, kancelářských prostorách prostřednictvím internetu, konzultační a informační služby v oblasti služeb uvedených v třídě 36 tohoto seznamu, on-line poskytování služeb uvedených v třídě 36 tohoto seznamu; (41) organizování kulturních nebo vzdělávacích výstav, organizování a vedení workshopů, organizování a vedení konferencí, organizování a vedení kongresů, organizování a vedení seminářů, informace o výchově a vzdělávání, organizování živých vystoupení, odborné školení zaměřené na předávání know-how, organizování vzdělávacích výcviků a kurzů, školení, sportovní a kulturní aktivity, organizování vědomostních nebo zábavných soutěží, rezervace vstupenek na sportovní akce, hudební koncerty, divadelní a televizní programy prostřednictvím internetu nebo počítačových sítí, promítání kinematografických filmů, online poskytování elektronických publikací (bez možnosti kopírování), online vydávání elektronických knih a časopisů; (43) kavárny (služby), pronájem přednáškových sálů, bary (služby), pronájem zařízení a konferenčních místností pro obchodní a společenské akce, pronájem přenosných staveb, půjčování židlí, stolů, ubrusů a nápojového skla.

(730) **Penta Real Estate, s. r. o.**, Digital Park II, Einsteinova 25, 851 01 Bratislava, SK

(740) Škubla & Partneri s. r. o., Digital Park II, Einsteinova 25, 851 01 Bratislava

(210) **O-567175**

(220) 08.10.2020

(320) 08.10.2020

(511) 35, 36, 41, 43

(540) <https://isdv.upv.cz/media/link/oz/567175>

SHA-1:d0769e4e470f64ae21528a0ec0f2686abb5353b6

(510) (35) kancelářské práce, služby v oblasti rozvoje podnikání, informační služby v oblasti zaměstnání, kariérního poradenství, služeb míry zaměstnanosti, poskytování informací o zaměstnání, provoz kanceláří a kancelářských prostor (administrativní správa), poradenství při organizování a řízení obchodní činnosti, poradenství při řízení podniků, poradenství při organizování obchodní činnosti, poradenství při řízení obchodní činnosti, odborné obchodní nebo podnikatelské poradenství, sekretářské služby, administrativní správa společných pracovních prostorů (coworking), pronájem kancelářských strojů a zařízení, fotokopírovací služby, pronájem fotokopírovacích strojů, administrativní správa řízených kanceláří a kanceláří s obsluhou, obchodní kancelářské podpůrné služby; (36) poskytování coworkingových služeb (pronájem sdílených kanceláří), inkubační služby, jmenovitě poskytování pracovního prostoru (pronájem) obsahujícího obchodní vybavení a jiné vybavení, poskytování (pronájem) obsluhovaných a řízených kanceláří, zajišťování dočasných rezervace (pronájem) společných pracovních prostor, sdílených kanceláří,

kancelářských prostor, poskytování služeb on-line rezervace dočasných společných pracovních prostor, sdílených kanceláří, kancelářských prostor, poskytování informací o dočasných společných pracovních prostorech, sdílených kancelářích, kancelářských prostorách prostřednictvím internetu, konzultační a informační služby v oblasti služeb uvedených v třídě 36 tohoto seznamu, on-line poskytování služeb uvedených v třídě 36 tohoto seznamu; (41) organizování kulturních nebo vzdělávacích výstav, organizování a vedení workshopů, organizování a vedení konferencí, organizování a vedení kongresů, organizování a vedení seminářů, informace o výchově a vzdělávání, organizování živých vystoupení, odborné školení zaměřené na předávání know-how, organizování vzdělávacích výcviků a kurzů, školení, sportovní a kulturní aktivity, organizování vědomostních nebo zábavných soutěží, rezervace vstupenek na sportovní akce, hudební koncerty, divadelní a televizní programy prostřednictvím internetu nebo počítačových sítí, promítání kinematografických filmů, online poskytování elektronických publikací (bez možnosti kopírování), online vydávání elektronických knih a časopisů; (43) kavárny (služby), pronájem přednáškových sálů, bary (služby), pronájem zařízení a konferenčních místností pro obchodní a společenské akce, pronájem přenosných staveb, půjčování židlí, stolů, ubrusů a nápojového skla.

- (730) **Penta Real Estate, s. r. o.**, Digital Park II, Einsteinova 25, 851 01 Bratislava, SK
(740) Škubla & Partneri s. r. o., Digital Park II, Einsteinova 25, 851 01 Bratislava

- (210) **O-567295**
(220) 15.10.2020
(320) 15.10.2020
(511) 4, 35, 37, 39, 40
(540)



- (510) (4) paliva, maziva, motorové oleje, pohonné látky, minerální oleje, mazadla, parafin, ceresin a veškeré výrobky z ropy v rámci této třídy; (35) management, import a export a zprostředkování obchodní činnosti s nákladními vozidly a s výrobky uvedenými výše ve třídě 4; (37) údržba, servis a opravy vozidel a jejich částí, opravy pneumatik, mytí vozidel; (39) silniční doprava osobní i nákladní, autobusová doprava, kamionová nákladní doprava, skladování zboží, spedice, provozování parkovišť garáží a jiných odstavných ploch, pronájem nákladních vozidel; (40) zpracování přírodního kamene, zpracování nebezpečných odpadů, autobaterií, autovraků.
(730) **V Y D R U S spol. s r.o.**, Pivovarská 382, Králíky, 56169, CZ
(740) PROPATENT, Ing. Vlasta Sedláčková, patentový zástupce, Pod Pekařkou 107/1, Praha 4, Podolí, 14700

- (210) **O-567299**
(220) 15.10.2020
(320) 15.10.2020
(511) 3, 5
(540)



- (510) (3) kosmetické přípravky, parfumerie, přípravky pro osobní hygienu, přírodní kosmetika; (5) doplňky výživy, léčivé potravinové doplňky.
(591) Barevná
(730) **Pantůček Jiří MVDr.**, Vodova 1367/40, Brno, Královo Pole, 61200, CZ
(740) Ing. Libor Markes, Grohova 145/54, Brno, Veverí, 60200

- (210) **O-567300**
(220) 15.10.2020
(320) 15.10.2020
(511) 3, 5
(540)

HEMOREGEN

- (510) (3) kosmetické přípravky, parfumerie, přípravky pro osobní hygienu, přírodní kosmetika; (5) doplňky výživy, léčivé potravinové doplňky.
(730) **Pantůček Jiří MVDr.**, Vodova 1367/40, Brno, Královo Pole, 61200, CZ
(740) Ing. Libor Markes, Grohova 145/54, Brno, Veverí, 60200

- (210) **O-567301**
(220) 15.10.2020
(320) 15.10.2020
(511) 3, 5
(540)

TOPVET FOR HORSES

- (510) (3) kosmetické přípravky pro zvířata, šampony pro domácí zvířata, deodorační přípravky pro zvířata; (5) potravní doplňky pro zvířata, farmaceutické přípravky pro zvířata.
(730) **Pantůček Jiří MVDr.**, Vodova 1367/40, Brno, Královo Pole, 61200, CZ
(740) Libor Markes Ing., Grohova 145/54, Brno, Veverí, 60200

- (210) **O-567302**
(220) 15.10.2020
(320) 15.10.2020
(511) 3, 5
(540)

TOPVET FOR PETS

- (510) (3) kosmetické přípravky pro zvířata, šampony pro domácí zvířata, deodorační přípravky pro zvířata; (5) potravní doplňky pro zvířata, farmaceutické přípravky pro zvířata.
(730) **Pantůček Jiří MVDr.**, Vodova 1367/40, Brno, Královo Pole, 61200, CZ
(740) Ing. Libor Markes, Grohova 145/54, Brno, Veverí, 60200

- (210) **O-567314**
(220) 16.10.2020
(320) 16.10.2020
(511) 11, 21
(540)

DEDRA BIOPAN

- (510) (11) vybavení k vaření, ohřívání, chlazení a uchování potravin a nápojů, elektrické hrnce, multifunkční hrnce, fritovací hrnce, elektrické fritovací hrnce, elektrické pánve na pečení, elektrické pánve na smažení; (21) nádoby, kuchyňské náčiní a nádoby, nádoby, ohnivzdorné nádoby, nádoby na ukládání potravin, izolační poklapy na potraviny, opakovaně použitelné silikonové poklapy na potraviny, kuchyňské potřeby, kuchyňské nádoby, silikonové kuchyňské náčiní, hrnce, hrnce kuchyňské, neelektrické hrnce,

hmnce na mléko, hmnce na vaření, pánve, neelektrické pánve, pánve na smažení, kastroly, keramické pánve.
(730) **Vaše DEDRA, s.r.o.**, Podhradní 69, Česká Skalice, 55203, CZ

(210) **O-567331**
(220) 19.10.2020
(320) 19.10.2020
(511) 7, 35, 37
(540)



(510) (7) stroje na pokládání kolejnic, stavební stroje, stroje na stavbu železnic;
(35) reklama, marketing a propagační služby, reklamní a marketingové služby, pomoc v obchodní a podnikatelské činnosti, management a administrativní služby, obchodní služby a informace pro spotřebitele; (37) stavebnictví a demolice staveb, budování staveb, budování základů inženýrských staveb, budování základů silnic, budování železničních náspů, dohled nad stavebními pracemi, dozor (řízení) nad stavebními pracemi, elektroinstalační služby, informace v oblasti stavebnictví, instalace zařízení a vybavení do budov, konzultace v oblasti stavitelství a stavebnictví, montáž stavebních konstrukcí, opravy silnic, pokládání elektrických sítí, pokládání a zakopávání kabelů, poradenské služby ve stavebnictví, poradenské služby v oblasti přestavby budov, poradenské služby vztahující se k výstavbě budov a jiných konstrukcí, poradenství v oblasti stavebního inženýrství (stavebnictví), poskytování informací v oblasti stavebnictví, pozemní stavitelství, příprava stavenišť, provádění průmyslových staveb, realizace inženýrských staveb, silniční stavby, služby řízení stavebních projektů, služby správy staveb (stavební dozor), služby v oblasti stavebnictví, stavba kolejových tratí, stavba veřejných objektů, stavby mostů.

(591) Barevná
(730) **MONVIA Holding, a.s.**, Na Florenci 1332/23, Praha 1, Nové Město, 40001, CZ
(740) Martin Wagner, V háji 1619/6, Praha 7, Holešovice, 17000

(210) **O-567334**
(220) 19.10.2020
(320) 19.10.2020
(511) 35, 36, 37
(540)



(510) (35) reklamní, marketingové a propagační služby, pomoc v obchodní a podnikatelské činnosti, management a administrativní služby, obchodní konzultační a poradenské služby; (36) bankovní a finanční služby, peněžní služby, ekonomické a finanční poradenské služby, ekonomické finanční výzkumné služby, ekonomická a finanční analýza; (37) stavebnictví a demolice staveb.

(591) Barevná
(730) **MONVIA Capital, a.s.**, Čs. armády 1979, Kladno, 40001, CZ
(740) Martin Wagner, V háji 1619/6, Praha 7, Holešovice, 17000

(210) **O-567349**
(220) 19.10.2020
(320) 19.10.2020
(511) 19, 37, 42
(540)

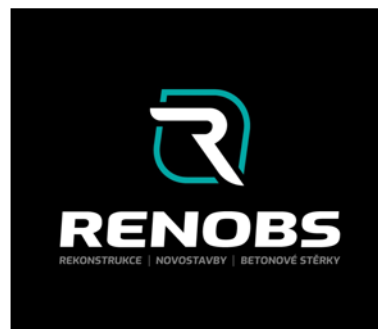

(510) (19) stavební materiály nekovové, stavební materiál včetně betonu, betonových směsí, betonových prefabrikátů, cementové zdící malty a omítky; (37) stavebnictví a stavitelství, odborný stavební technický dozor, přípravné stavební práce, kolaudace staveb, konzultace v oblasti stavebnictví, zajišťování údržby a oprav nemovitostí, včetně prohlídek, údržby a oprav technických zařízení, provádění rekonstrukcí, terénní úpravy pozemků, úklid budov a místností, zajišťování drobných údržbářských prací a oprav, demolice budov; (42) inženýrské práce ve stavebnictví a inženýrské služby ve stavebnictví, projektování staveb.

(591) Barevná
(730) **Pivec Jakub**, Tážaly 7, Kožušany-Tážaly, 78375, CZ
(740) Halaxová & Halaxová TETRAPAT, Jinonická 804/80, Praha 5, Košíře, 15800

(210) **O-567370**
(220) 20.10.2020
(320) 20.10.2020
(511) 16, 25, 26, 35, 39, 41, 44, 45
(540)



(510) (16) tiskoviny, periodické a neperiodické publikace, informační a propagační materiály v papírové formě, fotografie, kalendáře, plakáty, samolepky, etikety, polepy na dopravní prostředky v rámci této třídy, papírové a plastové sáčky, tašky a obaly v rámci této třídy; (25) oděvy, textilní výrobky, obuv, pokrývky hlavy a oděvní doplňky spadající do této třídy; (26) výšivky a nášivky na oděvy, odznaky a ozdobné knoflíky (ne z drahých kovů); (35) propagační a marketingová činnost v oblasti péče o zvířata a jejich záchranu s využitím všech multimediálních aplikací včetně internetu, šíření propagačních materiálů a publikací prostřednictvím internetu; (39) dopravní veterinární záchranná služba, přeprava, doprava a transport zdravých, nemocných i zraněných zvířat, organizování záchrannářských prací pro zvířata při dopravních nehodách, požárech, povodních a jiných živelných katastrofách, pronájem přepravních boxů pro zvířata; (41) lektorská, osvětová, výchovná a vzdělávací činnost v oblasti veterinární péče o zvířata a zajišťování jejich pohody (welfare), organizace, vedení a řízení speciálních odborných přednášek a seminářů v oblasti veterinární záchranné služby, bezpečné manipulace se zvířaty, prevence vzniku úrazů a vyprošťování zvířat z krizových situací, vydavatelská

činnost v oblasti publikací o záchraně a zajišťování zdraví zvířat; (44) veterinární služby, poskytování akutní rychlé veterinární pomoci a ošetrovatelských služeb při úrazech zvířat, provozování záchranných výjezdových veterinárních základen na dostizích a jiných sportovních a kulturních akcích s účastí zvířat, při rekonstrukcích historických akcí, při natáčení filmových scén a při zákrocích jezdce policie, zajišťování asistenčních veterinárních služeb, odborné konzultace v oblasti veterinárních služeb, poskytování informačních služeb v oblasti záchranu zvířat prostřednictvím internetu, pronájem prostředků a zařízení určených pro záchranu zvířat; (45) služby spojené se zajišťováním ochrany zvířat před jejich týráním, pomoc při lokalizaci a odchytu ztracených zvířat.

- (591) Barevná
(730) **Horse Emergency, z.s.**, Podemlín 295/71, Lelekovice, 66431, CZ
(740) Ing. Petr Soukup, tř. Svobody 43/39, Olomouc, 77900

(210) **O-567397**

- (220) 21.10.2020
(320) 21.10.2020
(511) 29, 30, 32

(540)

Garage Coffee

(510) (29) mléko, ochucené mléko, mléčné nápoje, nápoje na bázi mléka s výjimkou mléčných koktejlů, nápoje na bázi mléka s obsahem kávy, nápoje na bázi mléka s obsahem ovocné šťávy, nápoje na bázi mléka s obsahem ovoce, nápoje na bázi mléka s obsahem čokolády, nápoje na bázi mléka s obsahem čaje, nápoje na bázi sóji využívané jako náhražka mléka, energetické nápoje na bázi mléka, sušené mléko, míchané nápoje na bázi mléčných výrobků, sójové mléko, předsnídávky na bázi ovoce, ovocné džemy, kompoty, želé, masové pomazánky, rybí pomazánky, drůbeží pomazánky, ovocné pomazánky, ořechové pomazánky, zeleninové pomazánky, pomazánky na bázi mléčných výrobků, ovocné a zeleninové zavařeniny, masové výrobky sestávající z masa, sóji, drůbeže, mořských živočichů, zeleniny, ovoce, tofu, sýra, jogurt, nápoje na bázi jogurtu, šlehačka, upravené ořechy, kořeněné ořechy, pražené ořechy, pochutiny na bázi ořechů, jedlé oleje a tuky, mražené mléko; (30) mletá a nemletá káva, nápoje na bázi kávy, kakao, nápoje na bázi čokolády, čaj a bylinný čaj, čajové nápoje a nápoje na bázi čaje, míchané nápoje na bázi kávy, míchané nápoje na bázi espressa, míchané nápoje na bázi čokolády, míchané nápoje na bázi čaje, míchané nápoje na bázi bylinného čaje, zmrzlina, mražený jogurt, příchutě, s výjimkou esenciálních olejů, pro nápoje, čokoládové a kandysové cukrovinky, pečivo, jmenovitě muffiny, kávové koláčky, čajové cereálie, krekrý, popcorn, cukr, med, agávový sirup, ochucovadla určená k přidávání do nápojů; (32) piva alkoholická, piva nealkoholická, piva obsahující ovocnou složku, nealkoholické cidery, ovocné nápoje, ovocné džusy a nápoje na bázi ovocných šťáv, zeleninové nápoje, zeleninové šťávy a nápoje na bázi zeleninových šťáv, nealkoholické nápoje, jmenovitě syčené nápoje, nealkoholické nápoje, energetické nápoje, iontové nápoje, tekuté směsi ke zhotovování nealkoholických nápojů a nápojů na bázi ovoce, práškové směsi ke zhotovování nealkoholických nápojů a nápojů na bázi ovoce, nápojové sirupy, ochucené a neochucené vody v láhvích, minerální vody, syčené vody, nápoje na bázi sóji, které nejsou náhražky mléka, ovocné koncentráty a pyré ke zhotovování nápojů, výživově obohacené nápoje, vitaminy obohacené nápoje.

- (730) **Novotná Kristýna**, Šobrova 2560, Písek, Budějovické Předměstí, 39701, CZ
(740) AK Štros & Kusák, JUDr. David Štros, advokát, Národní 32, Praha 1, 11000

(210) **O-567398**

- (220) 21.10.2020
(320) 21.10.2020
(511) 29, 30, 32

(540)

Bean Lovers Coffee

(510) (29) mléko, ochucené mléko, mléčné nápoje, nápoje na bázi mléka s výjimkou mléčných koktejlů, nápoje na bázi mléka s obsahem kávy, nápoje na bázi mléka s obsahem ovocné šťávy, nápoje na bázi mléka s obsahem ovoce, nápoje na bázi mléka s obsahem čokolády, nápoje na bázi mléka s obsahem čaje, nápoje na bázi sóji využívané jako náhražka mléka, energetické nápoje na bázi mléka, sušené mléko, míchané nápoje na bázi mléčných výrobků, sójové mléko, předsnídávky na bázi ovoce, ovocné džemy, kompoty, želé, masové pomazánky, rybí pomazánky, drůbeží pomazánky, ovocné pomazánky, ořechové pomazánky, zeleninové

pomazánky, pomazánky na bázi mléčných výrobků, ovocné a zeleninové zavařeniny, masové výrobky sestávající z masa, sóji, drůbeže, mořských živočichů, zeleniny, ovoce, tofu, sýra, jogurt, nápoje na bázi jogurtu, šlehačka, upravené ořechy, kořeněné ořechy, pražené ořechy, pochutiny na bázi ořechů, jedlé oleje a tuky, mražené mléko; (30) mletá a nemletá káva, nápoje na bázi kávy, kakao, nápoje na bázi čokolády, čaj a bylinný čaj, čajové nápoje a nápoje na bázi čaje, míchané nápoje na bázi kávy, míchané nápoje na bázi espressa, míchané nápoje na bázi čokolády, míchané nápoje na bázi čaje, míchané nápoje na bázi bylinného čaje, zmrzlina, mražený jogurt, příchutě, s výjimkou esenciálních olejů, pro nápoje, čokoládové a kandysové cukrovinky, pečivo, jmenovitě muffiny, kávové koláčky, čajové cereálie, krekrý, popcorn, cukr, med, agávový sirup, ochucovadla určená k přidávání do nápojů; (32) piva alkoholická, piva nealkoholická, piva obsahující ovocnou složku, nealkoholické cidery, ovocné nápoje, ovocné džusy a nápoje na bázi ovocných šťáv, zeleninové nápoje, zeleninové šťávy a nápoje na bázi zeleninových šťáv, nealkoholické nápoje, jmenovitě syčené nápoje, nealkoholické nápoje, energetické nápoje, iontové nápoje, tekuté směsi ke zhotovování nealkoholických nápojů a nápojů na bázi ovoce, práškové směsi ke zhotovování nealkoholických nápojů a nápojů na bázi ovoce, nápojové sirupy, ochucené a neochucené vody v láhvích, minerální vody, syčené vody, nápoje na bázi sóji, které nejsou náhražky mléka, ovocné koncentráty a pyré ke zhotovování nápojů, výživově obohacené nápoje, vitaminy obohacené nápoje.

- (730) **Novotná Kristýna**, Šobrova 2560, Písek, Budějovické Předměstí, 39701, CZ
(740) AK Štros & Kusák, JUDr. David Štros, advokát, Národní 32, Praha 1, 11000

(210) **O-567404**

- (220) 21.10.2020
(320) 21.10.2020
(511) 16, 20, 36, 37, 40
(540)

 DANTIK

(510) (16) pasparty pro rámování obrazů, papír a lepenka, papírové pasparty, papírové pasparty na obrazy, pasparty na umělecká díla, pasparty na fotografie, obrazy, obrázky, fotografie, reprodukce obrazů, reprodukce uměleckých děl, tisky grafických uměleckých děl, umělecká díla vyrobená z papíru; (20) dřevěné rámování (nábytek) elektronických přístrojů, lišty na rámy obrazů, plastové lišty na rámy obrazů, rámy na obrazy, tyče na zavěšení obrazů, dekorace vyrobené ze dřeva, dřevěné lišty na rámy obrazů, dřevorezby, dřevěné dekorativní rámy (nábytek) pro elektrické přístroje, držáky (rámy) na fotografie, lišty z náhražek dřeva na rámy obrazů, lišty na rámy obrazů, rámy, obrazové rámy, obrazové rámy z nekovových materiálů, rámy (lišty) na obrazy, rámy na obrazy ze vzácných kovů, rámy na zrcadla, rámy pro nábytek, rámy na obrazy z kovu, rámy na obrazy (kromě ráků z drahých kovů), nástěnné dekorace ze dřeva, rámy na obrazy z kovu, rámy a rámečky na obrazy a fotografie, kožené rámy na obrazy, vyřezávané rámy na obrazy, umělecké předměty ze dřeva, vosku, sádry nebo plastu; (36) oceňování starožitností, oceňování (ohodnocování) starožitností, oceňování obrazů, oceňování (odhady) uměleckých děl, oceňování uměleckých předmětů (odhady), poskytování informací vztahujících se k oceňování starožitností, poradenství v oblasti nemovitostí, pronájem bytů a bydlení, pronájem nemovitostí a majetku, služby realitní kanceláře, služby realitních kanceláří v oblasti komerčních nemovitostí, služby správy nemovitostí týkající se obchodních budov, služby v oblasti nemovitostí, služby v oblasti pronájmu nemovitostí, služby v oblasti správy nemovitostí a majetku, správa nájemních, činžovních domů, správa nemovitého majetku, správa nemovitostí, výběr nájemného, zprostředkování v oblasti nemovitostí; (37) restaurování nábytku, restaurování uměleckých děl, renovace a restaurování budov, opravy nábytku, služby v oblasti restaurování obrazů, údržba nábytku, sklenářské služby, čalounění, čalounění nábytku, čalounické opravy, lakování nábytku, obložení skříní, opakované čalounění, opravy čalounění, opravy kuchyňského nábytku, opravy skříní, renovace nábytku, umělecké truhlářství (opravy); (40) rámování obrazů, rámování uměleckých děl, rámování snímku nebo diapozitivů, upevňování uměleckých děl jako součást procesu rámování, umělecké truhlářství (výroba na zakázku),

truhlářství (zakázková výroba), tvarování nábytku, zakázková výroba nábytku, ruční práce (zakázková výroba), restaurování fotografií, zlacení, pozlacování, plátování zlatem, 3D tisk, nábytkářství, řezbářství, služby umisťování obrazů, výroba nábytku na zakázku a podle specifikace třetích osob.

(591) Barevná
(730) **DANTIK, s.r.o.**, V lipkách 709/17, Praha 5, Slivenec, 15400, CZ

(210) **O-567405**
(220) 21.10.2020
(320) 21.10.2020
(511) 16, 20, 36, 37, 40
(540)

(510) (16) pasparty pro rámování obrazů, papír a lepenka, papírové pasparty, papírové pasparty na obrazy, pasparty na umělecká díla, pasparty na fotografie, obrazy, obrázky, fotografie, reprodukce obrazů, reprodukce uměleckých děl, tisky grafických uměleckých děl, umělecká díla vyrobená z papíru; (20) dřevěné rámování (nábytek) elektronických přístrojů, lišty na rámy obrazů, plastové lišty na rámy obrazů, rámy na obrazy, tyče na zavěšení obrazů, dekorace vyrobené ze dřeva, dřevěné lišty na rámy obrazů, dřevorezby, dřevěné dekorační rámy (nábytek) pro elektrické přístroje, držáky (rámy) na fotografie, lišty z náhražek dřeva na rámy obrazů, lišty na rámy obrazů, rámy, obrazové rámy, obrazové rámy z nekovových materiálů, rámy (lišty) na obrazy, rámy na obrazy ze vzácných kovů, rámy na zrcadla, rámy pro nábytek, rámy na obrazy z kovu, rámy na obrazy (kromě rámu z drahých kovů), nástěnné dekorace ze dřeva, rámy na obrazy z kovu, rámy a rámečky na obrazy a fotografie, kožené rámy na obrazy, vyřezávané rámy na obrazy, umělecké předměty ze dřeva, vosku, sádry nebo plastu; (36) oceňování starožitností, oceňování (ohodnocování) starožitností, oceňování obrazů, oceňování (odhady) uměleckých děl, oceňování uměleckých předmětů (odhady), poskytování informací vztahujících se k oceňování starožitností, poradenství v oblasti nemovitostí, pronájem bytů a bydlení, pronájem nemovitostí a majetku, služby realitní kanceláře, služby realitních kancelářů v oblasti komerčních nemovitostí, služby správy nemovitostí týkající se obchodních budov, služby v oblasti nemovitostí, služby v oblasti pronájmu nemovitostí, služby v oblasti správy nemovitostí a majetku, správa nájemních, činžovních domů, správa nemovitého majetku, správa nemovitostí, výběr nájemného, zprostředkování v oblasti nemovitostí; (37) restaurování nábytku, restaurování uměleckých děl, renovace a restaurování budov, opravy nábytku, služby v oblasti restaurování obrazů, údržba nábytku, sklenářské služby, čalounění, čalounění nábytku, čalounické opravy, lakování nábytku, obložení skříní, opakované čalounění, opravy čalounění, opravy kuchyňského nábytku, opravy skříní, renovace nábytku, umělecké truhlářství (opravy); (40) rámování obrazů, rámování uměleckých děl, rámování snímků nebo diapositivů, upevňování uměleckých děl jako součást procesu rámování, umělecké truhlářství (výroba na zakázku), truhlářství (zakázková výroba), tvarování nábytku, zakázková výroba nábytku, ruční práce (zakázková výroba), restaurování fotografií, zlacení, pozlacování, plátování zlatem, 3D tisk, nábytkářství, řezbářství, služby umisťování obrazů, výroba nábytku na zakázku a podle specifikace třetích osob.

(591) Barevná
(730) **DANTIK, s.r.o.**, V lipkách 709/17, Praha 5, Slivenec, 15400, CZ

(210) **O-567423**
(220) 21.10.2020
(320) 21.10.2020
(511) 9, 16, 35, 40
(540)

Asteria Maps

(510) (9) aplikační software, animační software, editační software, mapový software, mediální a publikační software; (16) nástěnné ozdoby z papíru,

papírnické zboží, dárkové papírnické zboží, papírové plakáty, papírové vzory, papírové bannery, tištěné papírové cedule, potištěné papírnické zboží, vývěsní tabule z papíru, umělecká díla vyrobená z papíru; (35) maloobchodní a velkoobchodní prodej výrobků uvedených výše ve třídě 16; (40) dekorativní tisk pro třetí osoby, služby výroby tiskovin, tisk fotografií, tiskárenské služby, vyvolávání a zpracování fotografií a kinematografických filmů, tisk digitálně uložených obrázků a fotografií.

(730) **asteriamaps.com, s.r.o.**, Chudenická 1059/30, Praha 10, Hostivař, 10200, CZ

(210) **O-567424**
(220) 21.10.2020
(320) 21.10.2020
(511) 9, 16, 35, 40
(540)



Asteria Maps

(510) (9) aplikační software, animační software, editační software, mapový software, mediální a publikační software; (16) nástěnné ozdoby z papíru, papírnické zboží, dárkové papírnické zboží, papírové plakáty, papírové vzory, papírové bannery, tištěné papírové cedule, potištěné papírnické zboží, vývěsní tabule z papíru, umělecká díla vyrobená z papíru; (35) maloobchodní a velkoobchodní prodej výrobků uvedených výše ve třídě 16; (40) dekorativní tisk pro třetí osoby, služby výroby tiskovin, tisk fotografií, tiskárenské služby, vyvolávání a zpracování fotografií a kinematografických filmů, tisk digitálně uložených obrázků a fotografií.

(591) Barevná
(730) **asteriamaps.com, s.r.o.**, Chudenická 1059/30, Praha 10, Hostivař, 10200, CZ

(210) **O-567474**
(220) 25.10.2020
(320) 25.10.2020
(511) 14, 18, 25
(540)

ANTORINI

(510) (14) vzácné kovy a jejich slitiny a výrobky z těchto materiálů nebo postříbřeného nebo pozlaceného kovu, nejsou-li uvedeny v jiných třídách, klenoty, bižuterie, drahokamy, šperky, reklamní a dárkové předměty z drahých kovů a bižuterie, hodinářské potřeby a chronometrické přístroje; (18) kožená galanterie, výrobky z kůže a jejich imitací, jako kožená pouzdra na vizitky a klíče, řemínky a šňůry, obaly z kůže, kufrů a zavazadla, nákupní tašky, cestovní tašky, školní aktovky, aktovky diplomatky, batohy, kabelky, deštníky, slunečníky a hole, biče a sedlářské výrobky, kožená galanterie z kůže a imitace kůže sloužící jako reklamní a dárkové předměty; (25) obuv, oděvy, kloboučnické zboží, součásti oděvů, jako šátky, šály sloužící jako reklamní a dárkové předměty.

(730) **Strnad Martin**, Mládeže 432, Chýnov, 39155, CZ
Pelcová Olga, Lipová cesta 804/7, Kraslice, 35801, CZ
(740) Ing. Zdeněk Kučera, Dlouhá 207 (P.O.Box 92), Slušovice, 76315

(210) **O-567497**
(220) 26.10.2020
(320) 26.10.2020
(511) 20, 35, 40
(540)



(510) (20) nábytek, kredence (nábytek), čalouněný nábytek, domácí nábytek, podstavce (nábytek), kožený nábytek, taburety (nábytek), stoly (nábytek), kombinovatelný nábytek, stojany (nábytek), starožitný nábytek, kuchyňský nábytek, dřevěný nábytek, interiérový nábytek, paravány [nábytek], zástěny [nábytek], lounge nábytek, ukládací zásuvky (nábytek), nábytek na sezení, nábytek do ložnice, nábytek (doplňky) nekovové, mobilní stoličky (nábytek), dřevěné police (nábytek), uskladňovací skříňky (nábytek), skříňě jako nábytek, rohové jednotky (nábytek), truhly jako nábytek, montované výstavní jednotky (nábytek), nábytek do obývacích pokojů, nábytek a bytové zařízení, dřevěný nábytek pro domácnost, dělicí zástěny jako nábytek, nábytek ve starožitném stylu, stojany na knihy (nábytek), zástěny ke krbům [nábytek], vysoké sedačky, stoličky, židle (nábytek), sedačky a křesla, sofa, nízké židle bez opěrky ke krbu, jídelní stoly, konferenční křesla, klubovky, komody, dřevěné komody potažené ozdobným papírem, nástěnné komody, noční stolky, konzolové stolky (přístěnné stolky), konferenční stoly, konferenční stolky, toaletní stolky, postele ze dřeva, vitríny [nábytek], šatní skříň, pelišky pro kočky, přenosné pelišky pro domácí zvířata; (35) maloobchodní prodej nábytku, maloobchodní služby spojené s prodejem nábytku, provozování online trhu pro kupující a prodejce výrobků uvedených ve tř. 20 a služeb uvedených ve tř. 35 a 40, maloobchod a velkoobchod s výrobky uvedenými ve třídě 20 a služeb uvedených ve třídách 35 a 40; (40) zakázková výroba nábytku, výroba nábytku na zakázku a podle specifikace třetích osob.

(730) **Waterfall Sense s.r.o.**, Čichtice č. ev. 3, Bavorov, 38773, CZ
(740) Mgr. PETR ŽIŽKA, advokátní kancelář, Mgr. Petr Žižka, Sedláčkova 209/16, Plzeň, Vnitřní Město, 30100

(210) **O-567508**
(220) 27.10.2020
(320) 27.10.2020
(511) 9, 41, 42
(540)

Play-Tag

(510) (9) počítačové programy, stahovatelné, počítačový software (nahraný); (41) poskytování her online z počítačové sítě; (42) počítačové programování.

(730) **Play-Tag s.r.o.**, Pplk. Sochora 436/3, Praha 7 - Holešovice, 17000, CZ

(210) **O-567522**
(220) 29.10.2020
(320) 29.10.2020
(511) 16, 21, 32, 43
(540)

Svjanský svátek

(510) (16) reklamní, propagační a informační materiály na bázi papíru, tiskoviny, zejména prezentační a firemní publikace, periodika, soubory dat v papírové formě, a to knihy, letáky, plakáty, reklamní tabule z papíru nebo lepenky, tištěné reklamní katalogy, pozvánky, jídelní listky, vývěsky, účtenky, klubové nebo prezentační karty, papírové visačky, papírové etikety, papírové vlajky, pohlednice, fotografie, přání, obálky, kalendáře, inzertní noviny, obaly z papíru a plastických hmot, tašky z papíru a plastických hmot náležející do této třídy, samolepky, obtisky, ubrusy a ubrousky papírové, papír, výrobky z papíru a to ozdobné nebo umělecké předměty z papíru, podložky papírové pod láhve a pod pivní sklenice, tužky všeho druhu; (21) sklenice, pohárky, poháry, číše, džbány, džbánky, láhve, püllitry, korbele, nápojové sklo, skleněné a keramické nádoby a nádobí, skleněné výrobky pro domácnost, keramika na použití v domácnosti, porcelán, tácky papírové k použití v domácnosti, papírové kelímky, plastové kelímky, láhve z plastů;

(32) piva všeho druhu, sladina, sladové nápoje, nápoje kvašené nealkoholické, chmelové výtažky pro výrobu piva, přípravy k přípravě nápojů, nealkoholické nápoje, nealkoholické nápoje obohacené vitamíny nebo minerály, nealkoholické nápoje energetické, nealkoholické nápoje míchané, míchané nápoje na základě piva, pivní koktejly, radlery, nealkoholické aperitivy; (43) služby spojené s provozováním pohostinství, restaurace, samoobslužné restaurace, bary, kavárny, vinárny, cukrárny, rezervace restaurací, poskytování rychlého občerstvení, jídelny, stravování jako je servis jídel a servis nápojů, hromadné stravování, bufety, kiosky, příprava jídel, příprava nápojů, ubytovací služby, rezervace přechodného ubytování, hotelové služby, rezervace hotelů, penziony, rezervace penzionů, stravování pro zvířata, poradenská a informační činnost v oblasti stravování a ubytování.

(730) **PIVOVAR SVIJANY, a.s.**, č. p. 25, Svijany, 46346, CZ
(740) STRNAD Patentová a známková kancelář, Ing. Václav Strnad, Rychtářská 375/31, Liberec 14, Ruprechtice, 46014

(210) **O-567548**
(220) 29.10.2020
(320) 29.10.2020
(511) 12, 16, 28, 39, 41, 43
(540)

ELPARÁDA

(510) (12) vozidla, elektrická vozidla, vozidla a dopravní prostředky; (16) tiskoviny, reklamní plakáty, reklamní letáky, reklamní tabule z papíru nebo lepenky, propagační publikace, periodické publikace, časopisy, noviny, knihy, fotografie, katalogy, papírnické zboží a učební pomůcky, plakáty, pohlednice, letáky, brožury, kalendáře, přilnavé fólie, samolepky, poutače z papíru nebo lepenky, vlajky a vlaječky z papíru, psací potřeby a razítka; (28) hry, hračky, přístroje pro videohry, sportovní potřeby a vybavení, hračky, hry a žertovné předměty, vánoční ozdoby; (39) doprava a přeprava, služby v oblasti cestování a osobní doprava, pronájem vozidel; (41) zábavní a tematické parky, poutě, zoo a muzea, provozování zábavních parků, služby zábavních parků, služby tematických zábavních parků, organizování zábavních soutěží, provozování sportovních zařízení, příprava a pořádání sportovních soutěží, služby v oblasti vzdělávání, zábavy a sportu; (43) zajištění stravování, služby zajišťující stravování, poskytování jídla a nápojů, dočasné ubytování.

(730) **ARCHA Group a.s.**, Francouzská 172/30, Praha 2, Vinohrady, 12000, CZ
(740) JUDr. Jiří Jaroš Ph.D., Na Pankráci 449/11, Praha 4, Nusle, 14000

(210) **O-567586**
(220) 25.11.2020
(320) 25.11.2020
(511) 16, 35, 36
(540)



(510) (16) papír a lepenka, tiskárenské výrobky, potřeby pro vazbu knih, fotografie, papírnické zboží a kancelářské potřeby s výjimkou nábytku; (35) reklama, propagace, řízení obchodní činnosti, obchodní administrativy, kancelářské práce; (36) pojištění, finančníctví, peněžnictví, služby v oblasti nemovitosti.

(591) Barevná
(730) **Mercurius partners s.r.o.**, náměstí I. P. Pavlova 1785/3, Praha 2, Nové Město, 12000, CZ

(210) **O-567591**

(220) 30.10.2020

(320) 30.10.2020

(511) 5

(540)

MOBIVEN

(510) (5) farmaceutické přípravky, léčiva, medicínské výrobky, výživové doplňky pro medicínské účely.

(730) **Bausch + Lomb Ireland Limited**, 3013 Lake Drive, Citywest Business Campus, Dublin 24, IE

(740) AK Štros & Kusák, JUDr. David Štros, advokát, Národní 32, Praha 1, 11000

(210) **O-567593**

(220) 02.11.2020

(320) 02.11.2020

(511) 14, 18, 20, 25, 26, 35

(540)



(510) (14) manžetové knoflíky, dekorativní brože (šperky); (18) kůže a imitace kůže, aktovky (kožená galanterie), tašky, tašky cestovní (kožená galanterie), zavazadla, kabelky, peněženky a náprsní tašky, deštníky; (20) ruční zrcátka (toaletní zrcátka); (25) šátky, šály, spodní části oblečení, neformální oblečení, sportovní oblečení, večerní oblečení, dětské oblečení, plážové oblečení, obuv, pokrývky hlavy; (26) příslušenství a doplňky oblečení (galanterie), šicí potřeby a ozdobné textilní výrobky, brože (oděvní doplňky), umělé květiny, ozdoby do vlasů; (35) maloobchodní a velkoobchodní prodej a zprostředkování v oblasti nákupu a prodeje zboží, včetně prodeje prostřednictvím Internetu s výrobky, a to manžetové knoflíky, dekorativní brože (šperky), kůže a imitace kůže, aktovky (kožená galanterie), tašky, tašky cestovní (kožená galanterie), tašky na notebooky, zavazadla, kabelky, peněženky a náprsní tašky, deštníky, ruční zrcátka (toaletní zrcátka), šátky, šály, spodní části oblečení, neformální oblečení, sportovní oblečení, večerní oblečení, dětské oblečení, plážové oblečení, obuv, pokrývky hlavy, příslušenství a doplňky oblečení (galanterie), šicí potřeby a ozdobné textilní výrobky, brože (oděvní doplňky), umělé květiny, ozdoby do vlasů, marketing, reklama.

(591) Barevná

(730) **Weronis for you s.r.o.**, Mlýnská 534, Hranice, Hranice IV-Drahotuše, 75361, CZ

(740) Halaxová & Halaxová TETRAPAT, Mgr. Eva Halaxová, Jionická 804/80, Praha 5, Košíře, 15800

(210) **O-567618**

(220) 02.11.2020

(320) 02.11.2020

(511) 29, 39, 43

(540)



(510) (29) hotová (nebo vařená) jídla na bázi zeleniny, ovoce, masa, ryb konzervované, mražené, sušené a vařené ovoce a zelenina, želé, džemy, kompoty, ovocné saláty, kandované ovoce, vejce, mléko, sýry, máslo, jogurty a jiné mléčné výrobky, zeleninové a ovocné saláty, polévky, jedlé oleje a tuky, zpracované mořské plody, upravené houby, upravené luštěniny, upravené ořechy, upravená semena; (39) doprava, balení a skladování zboží, doprava hotových jídel; (43) služby zajišťující stravování a nápoje, služby barů, služby spojené s provozováním pohostinství, restaurací, kaváren a podniků rychlého občerstvení, restaurační služby (stravování), příprava hotových jídel.

(591) Barevná

(730) **Yadykin Mykola**, U Rajske zahrady 1055/20, Praha 3, Žižkov, 13000, CZ

(740) PatentCentrum Sedlák & Partners s.r.o., Okružní 2824, České Budějovice, České Budějovice 3, 37001

(210) **O-567620**

(220) 02.11.2020

(320) 02.11.2020

(511) 29, 39, 43

(540)

Di Angelo PIZZA GYROS

(510) (29) hotová (nebo vařená) jídla na bázi zeleniny, ovoce, masa, ryb konzervované, mražené, sušené a vařené ovoce a zelenina, želé, džemy, kompoty, ovocné saláty, kandované ovoce, vejce, mléko, sýry, máslo, jogurty a jiné mléčné výrobky, zeleninové a ovocné saláty, polévky, jedlé oleje a tuky, zpracované mořské plody, upravené houby, upravené luštěniny, upravené ořechy, upravená semena; (39) doprava, balení a skladování zboží, doprava hotových jídel; (43) služby zajišťující stravování a nápoje, služby barů, služby spojené s provozováním pohostinství, restaurací, kaváren a podniků rychlého občerstvení, restaurační služby (stravování), příprava hotových jídel.

(730) **Yadykin Mykola**, U Rajske zahrady 1055/20, Praha 3, Žižkov, 13000, CZ

(740) PatentCentrum Sedlák & Partners s.r.o., Okružní 2824, České Budějovice, České Budějovice 3, 37001

(210) **O-567644**

(220) 03.11.2020

(320) 03.11.2020

(511) 18, 22, 24, 25, 28, 35, 38

(540)

NALEHKO

(510) (18) zavazadla, tašky, batohy, cestovní tašky, kufry, kufříky, kabelky, školní tašky, zavazadla pro sport, kožené zboží v rámci této třídy, kožené popruhy, klíčenky, kožené etikety, deštníky, slunečníky, trekové hole, turistické hole, imitace kůže; (22) stany, lana, sítě spadající do této třídy, provazy, šňůry, plachty spadající do této třídy, celt, peří do lůžkovin; (24) spací pytle, textilie spadající do této třídy, tkaniny, přikrývky a pokrývky, textilní šitky, textilní ručníky a utěrky, textilní potahy; (25) oděvy, sportovní oděvy, funkční oděvy, trička, tílka, kalhoty, košile, bundy, vesty, mikiny, šortky, trenýrky, dresy, sportovní kombinézy, šaty, nepromokavé oděvy, pláštěnky, oděvy pro volný čas, spodní prádlo, pokrývky hlavy, čepice, šály, šátky, rukavice, ponožky, opasky (oděvy), plavky, župany, obuv, sportovní obuv, obuv pro volný čas, obuv do deště; (28) sportovní vybavení spadající do této třídy, sportovní potřeby spadající do této třídy, posilovací stroje, posilovače svalů (expandéry), rehabilitační stroje, hry a hračky, modely (hračky), stavebnice (hračky), deskové a společenské hry, herní konzole, přístroje na videohry, přenosné hry s displeji; (35) maloobchodní, velkoobchodní a elektronický prodej zboží výše uvedeného

ve třídách 18, 22, 24, 25, 28, reklama, marketing, předvádění zboží, online reklama, online marketing, obchodní poradenství, administrativní práce, obchodní informace, automatizované zpracování a správa obchodních dat, šíření reklamních materiálů; (38) telekomunikační služby, provoz telekomunikačních portálů pro prodej zboží, počítačová komunikace - elektronický přenos dat, elektronická pošta, sdílení dat přes internetové sítě, poskytování přístupu do databází, pronájem telekomunikačních zařízení, poskytování připojení k telekomunikačním a počítačovým sítím, poskytování informací a poradenství v oblasti elektronického přenosu dat.

(730) **NALEHKO s.r.o.**, nám. Soukenné 23/10, Liberec, Liberec III-Jeřáb, 46007, CZ

(740) Ing. Jarmila Javoříková, Slunečná 4566, Zlín, 76005

(210) **O-567645**

(220) 03.11.2020

(320) 03.11.2020

(511) 9, 37, 38, 42, 45

(540)



(510) (9) monitorovací přístroje elektrické, monitory (počítače - hardware), poplašná zařízení, požární hlásiče, rozvodové skříně, spínací skříně, signalizační zařízení v případě požáru, skříňové rozvaděče (elektrina), spínací skříně, rozvodové skříně, vysílací zařízení, vysílačky (telekomunikace), zabezpečovací zařízení proti krádežím, zabezpečovací zařízení (elektrická); (37) elektrické spotřebiče (instalování a opravy), konzultace ve stavebnictví, počítačové vybavení (montáž, údržba a opravy), poplašné systémy (alarmy) proti vloupání (instalace a opravy), požární hlásiče (instalace a opravy), telefony (instalace a opravy), zámky (opravy bezpečnostních); (38) bezdrátové vysílání, elektronické nástěnky (služby, telekomunikační služby), komunikace (telefonní), komunikace po síti optických vláken, počítačová komunikace, počítačové terminály (komunikace pomocí), poskytování telekomunikačních připojení ke globální počítačové síti, radiokomunikace, rozhlasové vysílání, směrovací a spojovací služby pro telekomunikace, telefonické služby, telefony (komunikace pomocí), telekomunikace (směrovací a spojovací služby pro), vysílání (rozhlasové), výzvy (služby poskytované rádlem, telefonem nebo jinými elektronickými komunikačními prostředky); (42) dálkové sledování počítačových systémů, elektronické ukládání dat, instalace počítačových programů, konzultace v oblasti počítačového softwaru, konzultační služby v oblasti informačních technologií, počítačové systémy (tvorba), počítačový hardware (poradenství v oblasti navrhování a vývoje), poradenství v oblasti navrhování a vývoje počítačového hardwaru, projektová činnost, studie technických projektů, projektování, projektové studie technické, převod (konverze) dat a počítačových programů (ne fyzických), služby v oblasti ochrany proti počítačovým virům; (45) bezpečnost (poradenství v oblasti), bezpečnostní zámky (otevírání), hasicí přístroje (pronájem), monitorování bezpečnostních a poplašných zařízení, poradenství v oblasti bezpečnosti, požární hlásiče (pronájem).

(591) Barevná

(730) **ANALOGIA a.s.**, Rohanské nábřeží 671/15, Praha 8, Karlín, 18600, CZ

(210) **O-567669**

(220) 04.11.2020

(320) 04.11.2020

(511) 9, 14, 18, 25

(540)



(510) (9) brýle, kryty na chytré telefony (smartphony), kryty pro tablety, ochranné masky, podložky pod myš, pouzdra na brýle, pouzdra na chytré telefony (smartphony), sluneční brýle, sluchátka, stahovatelné elektronické publikace, stahovatelné hudební soubory, stahovatelné obrázky (soubory), šňůrky na mobilní telefony; (14) amulety [šperky], brože [šperky], budíky, diamanty, drahokamy, figurky [sošky] z drahých kovů, hodinky, hodiny, chronografy, chronometry, kazety na hodinky, kazety na šperky, klíčenky (přívěsky), komponenty na výrobu šperků, korálky na výrobu šperků, manžetové knoflíčky, medailonky [šperky], náhrdelníky [šperky], náramkové hodinky, náramky [šperky], náušnice, perly [šperky], prsteny [šperky], přívěsky [šperky], přívěsky ke kroužkům na klíče, řemínky k náramkovým hodinkám, řetízky [šperky], skleněná bižuterie (imitace drahokamů), spony na kravaty, šperkovnice, šperky; (18) aktovky, batohy, cestovní tašky, cestovní vaky na oděvy, dámské peněženky, deštníky, imitace kůže, kabelky, klíčenky (kožené), kožené řemeny, kožené šňůrky, koženka, kožešiny, kufrы, nákupní tašky, oblečky pro domácí zvířata, pouzdra na klíče, pouzdra na platební karty, pouzdra na vizitky, slunečníky, tašky, sportovní tašky, vaky na nošení dětí; (25) oděvy, barety, boty, čapky, čelenky, čepice, kalhoty, klapky na uši (oděvy), klobouky, košile, kšandy, kravaty, kšilty, manžety, masky na spaní, maskami kostýmy, mikiny, obuv, oblečení pro miminka, opasky [oděvy], plavky, plážové oděvy, pokrývky hlavy, ponča, ponožky, punčochy, pulovry, pyžama, rukavice [oděvy], saka [oděvy], spodní prádlo, sportovní dresy, sportovní obuv, sportovní tílka, sukně, svetry, svrchníky, šaty, šátky a šály, šle, trička, vesty, zástěry, župany.

(730) **Arichteva Veronika**, Čajkovského 1709/28, Praha 3, Žižkov, 13000, CZ

(740) JUDr. Martina Perkov, advokátka, Jaselská 202/19, Brno, Veverí, 60200

(210) **O-567671**

(220) 04.11.2020

(320) 04.11.2020

(511) 9, 14, 18, 25

(540)



(510) (9) brýle, kryty na chytré telefony (smartphony), kryty pro tablety, ochranné masky, podložky pod myš, pouzdra na brýle, pouzdra na chytré telefony (smartphony), sluneční brýle, sluchátka, stahovatelné elektronické publikace, stahovatelné hudební soubory, stahovatelné obrázky (soubory), šňůrky na mobilní telefony; (14) amulety [šperky], brože [šperky], budíky, diamanty, drahokamy, figurky [sošky] z drahých kovů, hodinky, hodiny, chronografy, chronometry, kazety na hodinky, kazety na šperky, klíčenky (přívěsky), komponenty na výrobu šperků, korálky na výrobu šperků, manžetové knoflíčky, medailonky [šperky], náhrdelníky [šperky], náramkové hodinky, náramky [šperky], náušnice, perly [šperky], prsteny

[šperky], přívěšky [šperky], přívěšky ke kroužkům na klíče, řemínky k náramkovým hodinkám, řetízky [šperky], skleněná bižuterie (imitace drahokamů), spony na kravaty, šperkovičky, šperky; (18) aktovky, batohy, cestovní tašky, cestovní vaky na oděvy, dámské peněženky, deštníky, imitace kůže, kabelky, klíčenky (kožené), kožené řemeny, kožené šňůrky, koženka, kožešiny, kufry, nákupní tašky, oblečky pro domácí zvířata, pouzdra na klíče, pouzdra na platební karty, pouzdra na vizitky, slunečníky, tašky, sportovní tašky, vaky na nošení dětí; (25) oděvy, barety, boty, čapky, čelenky, čepice, kalhoty, klapky na uši (oděvy), klobouky, košile, kšandy, kravaty, kšilty, manžety, masky na spaní, maškarní kostýmy, mikiny, obuv, oblečení pro miminka, opasky [oděvy], plavky, plážové oděvy, pokrývky hlavy, ponča, ponožky, punčochy, pulovry, pyžama, rukavice [oděvy], saka [oděvy], spodní prádlo, sportovní dresy, sportovní obuv, sportovní tílka, sukně, svetry, svrchníky, šaty, šátky a šály, šle, trička, vesty, zástěry, županý.

(730) **Arichteva Veronika**, Čajkovského 1709/28, Praha 3, Žižkov, 13000, CZ
(740) JUDr. Martina Perkov, advokátka, Jaselská 202/19, Brno, Veverí, 60200

(210) **O-567677**
(220) 04.11.2020
(320) 04.11.2020
(511) 9, 12, 39, 42
(540)



(510) (9) zkušební a simulační zařízení; (12) vozidla; (39) poradenství v dopravě; (42) testování, měření a analýzy - v rámci této třídy, příprava a vypracování technických návrhů.
(591) Barevná
(730) **KTG, s.r.o.**, Horní Chaloupky 87/15, Praha 10, Záběhlice, 10600, CZ

(210) **O-567679**
(220) 04.11.2020
(320) 04.11.2020
(511) 20, 24
(540)

solwo

(510) (20) nábytek; (24) bytový textil.
(730) **DOMESTAV TREND s.r.o.**, Špitálka 91/23, Brno, Trnitá, 60200, CZ

(210) **O-567680**
(220) 04.11.2020
(320) 04.11.2020
(511) 3, 25, 41
(540)

TLAK

(510) (3) kosmetika, neléčivá kosmetika, pleťová kosmetika, podkladová kosmetika, vlasová kosmetika, tonika (kosmetika), barevná kosmetika, korektory (kosmetika), zkrášlující kosmetika, dekorativní kosmetika, přírodní kosmetika, funkční kosmetika, organická kosmetika, kosmetika na opalování, oční linky (kosmetika), samoopalovací mléka (kosmetika), kosmetika na obočí, kosmetika na řasy, zpevňovače nehtů (kosmetika), nehtové typy (kosmetika), pleťové masky (kosmetika), hydratační přípravky (kosmetika), samoopalovací krémy (kosmetika), opalovací oleje (kosmetika), obličejové masky (kosmetika), samoopalovací přípravky (kosmetika), kosmetika pro zvířata, tekuté krémy (kosmetika), kosmetika na rty, hydratační přípravky [kosmetika], opalovací mléka (kosmetika), opalovací gely (kosmetika), obličejové peelings (kosmetika), zvláčňující přípravky (kosmetika), kosmetika obsahující keratin, kosmetika obsahující panthenol, kosmetika v podobě krémů, hydratační tělové vody (kosmetika), barevná kosmetika na pleť, kosmetika v podobě gelů, barvy na tělo (kosmetika), obličejové čisticí přípravky (kosmetika), kosmetika v podobě olejů, kosmetika v podobě prášku, barevná kosmetika na oči, odlakovače na nehty (kosmetika), kosmetika a kosmetické přípravky, zjemňující čisticí přípravek (kosmetika), barevná kosmetika pro děti, fixy na rty (kosmetika), kosmetika obsahující kyselinu hyaluronovou, kosmetika pro ošetření suché

pleti; (25) oděvy, pokrývky hlavy, obuv, části oděvů, obuvi a pokrývek hlavy; (41) videoprodukce, nahrávání videopásek, nahrávání videokazet, stříhání videopásek, editování videopásků, úprava videokazet, pronájem videozáznamů, úprava videozáznamů, výroba videonahrávek, prezentace video filmů, produkce předem nahaných videofilmů, audio a video nahrávací služby, služby úpravy audio a video nahrávek, zvuková produkce a fotografování, služby nahrávacího, filmového, video a televizního studia, produkce filmů a filmů na video páskách, živá hudba, digitální hudba (bez možnosti stažení) poskytovaná z internetu, digitální hudba (bez možnosti stažení) poskytovaná z MP3 webových stránek na internetu, produkce zvukových záznamů, půjčování zvukových nahrávek, úprava zvukových nahrávek, služby na nahrávání zvuku, výroba zvukových a hudebních záznamů, produkce zvukových a video záznamů, editování nebo nahrávání zvuku a obrazů, výroba zvukových pásků k zábavním účelům, služby pořizování zvukových, filmových, video a televizních nahrávek, poskytování digitálních zvukových nahrávek z internetu bez možnosti stažení, hudební vydavatelství, nahrávání digitálního videa, audio a multimediální zábavní vydavatelství, živá hudba, skládání hudby, nahrávání hudby, mixování hudby, hudební zábava, hudební produkce, hudební a video nakladatelství, hudební představení, hudební vystoupení, hudební koncerty, provozování živé hudby, živá hudební představení, služby v oblasti skládání hudby, taneční a hudební a dramatická vystoupení.

(730) **Bagárová Monika**, č. p. 140, Trnová, 25210, CZ
(740) Karel Bauer, Urešova 1266/2, Praha 4, Kunratice, 14800

(210) **O-567683**
(220) 04.11.2020
(320) 04.11.2020
(511) 35, 41, 42
(540)

3Kurátorky

(510) (35) výstavy reklamní nebo komerční, organizace reklamních nebo komerčních výstav, komerční správa výstavních prostor (komerčních nebo reklamních), aukce, dražby, provádění dražeb, internetová prezentace uměleckých děl, internetová aukce uměleckých děl, reklamní, inzertní a propagační činnost, marketing, public relations, prezentace uměleckých děl, zprostředkování v oblasti obchodu s uměleckými předměty, uměleckými díly, zprostředkování v oblasti obchodu v oblasti výtvarného umění, včetně nákupu a prodeje uměleckých děl, doplňování a rozšiřování uměleckých sbírek (nákup a prodej), merchandising, rozesílání reklamních materiálů zákazníkům, umělecká agentura (obchodní management výkonných umělců), předvádění zboží prostřednictvím internetu za účelem reklamy a/nebo prodeje, přeskupování a shromažďování (kromě dopravy) různých výrobků pro třetí osoby za účelem umožnit spotřebiteli pohodlně vybrat a prohlížet a kupovat (kromě přepravy) prostřednictvím katalogu a/nebo internetu a/nebo zásilkového prodeje, zásilkový prodej zboží a maloobchodní činnost v oblasti uměleckých předmětů, uměleckých děl, soch, předmětů kulturní hodnoty, audiovizuálních děl, nosičů záznamů nahraných i nenahraných, fotografií, obrazů, audio a/nebo vizuálních děl, dekoračních nebo ozdobných předmětů, výrobků ze skla a porcelánu, kovových výrobků, šperků, bižuterie, papírových výrobků, výrobků z papíru a/nebo z kartónu, tiskovin, publikací, knih, učebnic, reklamních a propagačních předmětů, pořádání kulturních, sportovních, obchodních a zábavních atrakcí k propagačním účelům, umělecká reklama; (41) výchova, vzdělávání, zábava, sportovní a kulturní aktivity, provozování umělecké galerie, organizace a provozování výstav uměleckých děl, fotografií, audiovizuálních děl a výtvarných děl pro kulturní nebo vzdělávací účely, představení a předvádění uměleckých děl pro kulturní nebo vzdělávací účely, umělecké fotografování, tvorba výtvarných uměleckých děl, agenturní činnost v oblasti kultury, zprostředkování v oblasti kultury, výchovy, zábavy, tvorba a organizování zábavních, kulturních nebo vzdělávacích představení, organizace společenských a kulturních akcí, organizace, provozování a provádění her a soutěží i veřejných, výstavní činnost v oblasti kultury, zábavy, výchovy nebo vzdělávání, nakladatelské a vydavatelství služby a činnost, půjčování a pronájem obrazů, dekorací, uměleckých děl, fotografií, soch; (42) interiérová výzdoba výstav a technické projektové studie pro výstavy, designerské služby, design grafický, umělecký, obalový, design interiérů, design oděvný, průmyslový, umělecký design v propagaci a reklamě, grafické služby, počítačová grafika a design, příprava a vypracování technických návrhů, kresličské práce, poradenská, návrhářská, aranžérská a designerská činnost, navrhování vnější úpravy výrobků, designu, poradenská a konzultační činnost v oblasti umění a odborné poradenství v oblasti uměleckých předmětů spadající do této třídy, zejména v otázkách stáří, pravosti a původu děl, znalecké

posudky uměleckých děl, ověřování pravosti uměleckých děl, služby grafické, vědecký výzkum, muzejní průzkumy, vše v rámci této třídy.

(730) **3Kurátorky, s.r.o.**, Ke zdravotnímu středisku 447/9, Praha 5, Řeporyje, 15500, CZ

(210) **O-567687**

(220) 04.11.2020

(320) 04.11.2020

(511) 35, 41, 42

(540)

KURÁTORKY

(510) (35) výstavy reklamní nebo komerční, organizace reklamních nebo komerčních výstav, komerční správa výstavních prostor (komerčních nebo reklamních), aukce, dražby, provádění dražeb, internetová prezentace uměleckých děl, internetová aukce uměleckých děl, reklamní, inzertní a propagační činnost, marketing, public relations, prezentace uměleckých děl, zprostředkování v oblasti obchodu s uměleckými předměty, uměleckými díly, zprostředkování v oblasti obchodu v oblasti výtvarného umění, včetně nákupu a prodeje uměleckých děl, doplňování a rozšiřování uměleckých sbírek (nákup a prodej), merchandising, rozesílání reklamních materiálů zákazníkům, umělecká agentura (obchodní management výkonných umělců), předvádění zboží prostřednictvím internetu za účelem reklamy a/nebo prodeje, přeskupování a shromažďování (kromě dopravy) různých výrobků pro třetí osoby za účelem umožnit spotřebiteli pohodlně vybrat a prohlížet a kupovat (kromě přepravy) prostřednictvím katalogu a/nebo internetu a/nebo zásilkového prodeje, zásilkový prodej zboží a maloobchodní činnost v oblasti uměleckých předmětů, uměleckých děl, soch, předmětů kulturní hodnoty, audiovizuálních děl, nosičů záznamů nahraných i nenahraných, fotografií, obrazů, audio a/nebo vizuálních děl, dekoračních nebo ozdobných předmětů, výrobků ze skla a porcelánu, kovových výrobků, šperků, bižuterie, papírových výrobků, výrobků z papíru a/nebo z kartónu, tiskovin, publikací, knih, učebnic, reklamních a propagačních předmětů, pořádání kulturních, sportovních, obchodních a zábavních atrakcí k propagačním účelům, umělecká reklama; (41) výchova, vzdělávání, zábava, sportovní a kulturní aktivity, provozování umělecké galerie, organizace a provozování výstav uměleckých děl, fotografií, audiovizuálních děl a výtvarných děl pro kulturní nebo vzdělávací účely, představení a předvádění uměleckých děl pro kulturní nebo vzdělávací účely, umělecké fotografování, tvorba výtvarných uměleckých děl, agenturní činnost v oblasti kultury, zprostředkování v oblasti kultury, výchovy, zábavy, tvorba a organizování zábavních, kulturních nebo vzdělávacích představení, organizace společenských a kulturních akcí, organizace, provozování a provádění her a soutěží i veřejných, výstavní činnost v oblasti kultury, zábavy, výchovy nebo vzdělávání, nakladatelské a vydavatelské služby a činnost, půjčování a pronájem obrazů, dekorací, uměleckých děl, fotografií, soch; (42) interiérová výzdoba výstav a technické projektové studie pro výstavy, designerské služby, design grafický, umělecký, obalový, design interiérů, design oděvní, průmyslový, umělecký design v propagaci a reklamě, grafické služby, počítačová grafika a design, příprava a vypracování technických návrhů, kresličské práce, poradenská, návrhářská, aranžérská a designerská činnost, navrhování vnější úpravy výrobků, designu, poradenská a konzultační činnost v oblasti umění a odborné poradenství v oblasti uměleckých předmětů spadající do této třídy, zejména v otázkách stáří, pravosti a původu děl, znalecké posudky uměleckých děl, ověřování pravosti uměleckých děl, služby grafické, vědecký výzkum, muzejní průzkumy, vše v rámci této třídy.

(730) **3Kurátorky, s.r.o.**, Ke zdravotnímu středisku 447/9, Praha 5, Řeporyje, 15500, CZ

(210) **O-567689**

(220) 04.11.2020

(320) 04.11.2020

(511) 25, 35, 41

(540)

BAGO SPORT

(510) (25) oděvy, obuv, pokrývky hlavy, doplňky, vybavení pro volný čas, sport, turistiku, camping a další sporty; (35) aktualizování reklamních materiálů, maloobchod spotřebního sportovního zboží, marketingové studie, pořádání veletrhů pro obchodní a reklamní účely, prezentace výrobků v

komunikačních médiích pro účely maloobchodu, průzkum trhu, psaní reklamních textů, reklama, propagace, reklama on-line v počítačové síti, reklamní agentury, rozšiřování reklamních nebo inzertních materiálů, zasilání reklamních materiálů zákazníkům, pronájem reklamních ploch, vydávání, zveřejňování, oznámení, vyhlášení, publikování reklamních textů, rozhlasová reklama, rozšiřování reklamních materiálů zákazníkům (letáky, prospekty, tisky, vzorky), televizní reklama, venkovní reklama, vydávání reklamních nebo náborových, propagačních a inzertních textů, zprostředkování obchodu sportovního oblečení, vybavení, doplňků, obuvi, maloobchodní prodej sportovního vybavení, maloobchodní prodej sportovních předmětů, velkoobchodní prodej sportovního vybavení, velkoobchodní prodej sportovních předmětů, maloobchodní prodej oblečení, velkoobchodní prodej oblečení, velkoobchodní prodej obuvi, maloobchodní prodej obuvi; (41) organizování sportovních a sportovních akcí, organizování sportovních soutěží a sportovních událostí, pořádání sportovních soutěží a sportovních akcí, pronájem sportovního vybavení, pronájem sportovních potřeb, pronájem sportovních potřeb, s výjimkou vozidel, půjčování sportovního vybavení s výjimkou vozidel.

(730) **BaGo Sport s.r.o.**, Muchova 223/9, Praha 6, Dejvice, 16000, CZ

(210) **O-567693**

(220) 04.11.2020

(320) 04.11.2020

(511) 35, 37, 42

(540)



(510) (35) reklamní a inzertní činnost, propagace, marketing, reklama, inzerce, automatizované zpracování dat, pomoc při podnikání, poradenství týkající se organizace a podnikání, podnikatelské informace, pomoc při podnikání pomocí počítačů, reklamní, inzertní a propagační činnost prostřednictvím jakéhokoliv média, prostřednictvím telefonní, datové, kabelové nebo informační sítě, computerizovaná pomoc při podnikání (počítačem podporované podnikání), komerční využití internetu v oblastech komerčních internetových médií a vyhledávacích služeb v rámci třídy 35, zprostředkovatelská obchodní činnost při prodeji elektroniky a telekomunikační techniky, prodeji služeb poskytovaných po veřejné síti elektronických komunikací a při prodeji inzerce a reklamy, merchandising, vyhledávání dat v počítačových souborech pro třetí osoby patřící do třídy 35; (37) montáž, opravy a servis elektrických nebo elektronických zařízení a přístrojů, montáž a opravy telekomunikačních zařízení, servisní a montážní činnost v oblasti výpočetní nebo telekomunikační techniky nebo v oblasti informačních technologií, zprostředkování servisních nebo montážních služeb z oblasti výpočetní techniky, telekomunikací nebo informačních technologií; (42) softwarové služby, vytváření softwaru, navrhování počítačového softwaru, vývoj softwaru, výzkum v oblasti počítačového softwaru, instalace počítačového softwaru, aktualizace softwaru, údržba počítačových programů, služby počítačové brány firewall, služby v oblasti ochrany proti počítačovým virům, software (pronájem počítačového -), software jako služba [saas], softwarové inženýrství, poskytování konzultací k počítačům a softwaru, poradenství v oblasti bezpečnostního softwaru, odstraňování závad počítačového softwaru [technická podpora], technické konzultace při aplikaci a použití počítačového softwaru, poskytování informací se zaměřením na software, počítače (pronájem -), pronájem periferních zařízení pro počítače, odborné konzultace vztahující se ke zpracování dat.

(591) Barevná

(730) **ÚVT, s.r.o.**, Hrnčířská 383, Jesenice, Zdiměřice, 25242, CZ

(740) **BOHEMIA PATENT, Ing. Jana Vandělíková**, Petřská 1136/12, Praha 1, Nové Město, 11000

(210) **O-567694**
(220) 05.11.2020
(320) 05.11.2020
(511) 5, 30, 32
(540)

MECHANIK
KOMPLEX

(510) (5) dietetické potraviny a přípravky upravené pro léčebné účely, potravinové doplňky pro lidskou spotřebu, potravinové náhražky a dietetické potraviny a nápoje upravené pro léčebné účely; (30) káva, čaj, kakao a náhražky kávy, rýže, těstoviny a nudle, mouka a přípravky vyrobené z obilnin, chléb, pečivo a cukrovinky, čokoláda, cukr, med, melasa, koření přísady, konzervované byliny, omáčky a jiná dochucovadla; (32) nealkoholické nápoje, minerální a sycené vody, ovocné nápoje a ovocné šťávy, sirupy a jiné nealkoholové přípravky pro přípravu nápojů.

(730) **Martin Pavlík s.r.o.**, č. p. 145, Chřeč, 78901, CZ

(210) **O-567696**
(220) 05.11.2020
(320) 05.11.2020
(511) 29
(540)

Fotbal chutná lépe s Lay's

(510) (29) chuťovky na bázi brambor, bramborové čipsy, bramborové lupinky.

(730) **PepsiCo, Inc.**, 700 Anderson Hill Road, Purchase, New York 10577-1444, NY, US

(740) Vsetečka Zelený Švorčík a partneři, advokátní a patentová kancelář, JUDr. Otakar Švorčík, Hálkova 1406/2, Praha 2, Nové Město, 12000

(210) **O-567697**
(220) 05.11.2020
(320) 05.11.2020
(511) 29
(540)

Svátky chutnají lépe s Lay's

(510) (29) chuťovky na bázi brambor, bramborové čipsy, bramborové lupinky.

(730) **PepsiCo, Inc.**, 700 Anderson Hill Road, Purchase, New York 10577-1444, NY, US

(740) Vsetečka Zelený Švorčík a partneři, advokátní a patentová kancelář, JUDr. Otakar Švorčík, Hálkova 1406/2, Praha 2, Nové Město, 12000

(210) **O-567698**
(220) 05.11.2020
(320) 05.11.2020
(511) 29
(540)

Filmy chutnají lépe s Lay's

(510) (29) chuťovky na bázi brambor, bramborové čipsy, bramborové lupinky.

(730) **PepsiCo, Inc.**, 700 Anderson Hill Road, Purchase, New York 10577-1444, NY, US

(740) Vsetečka Zelený Švorčík a partneři, advokátní a patentová kancelář, JUDr. Otakar Švorčík, Hálkova 1406/2, Praha 2, Nové Město, 12000

(210) **O-567699**
(220) 05.11.2020
(320) 05.11.2020
(511) 9, 16, 28, 38, 41
(540)

Zlaté kolo

(510) (9) hardware a software pro informační technologie a audiovizuální zařízení, zařízení a příslušenství na zpracování dat, platební terminály pro zprostředkování on-line plateb, software, elektronické terminály pro generování loteriích lístků, počítačové terminály a hardware používaný při provozu loteriích a herních systémů, software pro počítačové hry; (16) papír, lepenka, reklamní, propagační a užitkové výrobky z papíru určené pro propagaci, periodické i neperiodické publikace, tištěné informační,

reklamní a propagační materiály v rámci této třídy určené pro propagaci, tiskárenské výrobky a kartonážní výrobky, a to krabice, data a databáze na papírových nosičích, psací potřeby, kalendáře, diáře, školní potřeby, sázenky, sázkové tikety, vstupenky; (28) herní terminály, loterní videoterminály, elektronická zařízení pro hraní loterií a her, videoherní terminály, losy, elektronické hrací karty (elektronické stírací losy); (38) telekomunikační služby, mobilní telekomunikační služby, provozování mobilní telekomunikační sítě pro bezdrátový přenos hlasu a dat, služby mobilního připojení k síti Internet včetně vysokorychlostního připojení a přenosu hlasové služby přes internetový protokol, peer-to-peer komunikace, služby instant messaging, osobní komunikační služby, pager služby, služby elektronické pošty, sledování mobilních telefonů pomocí satelitních signálů a zjišťování polohy mobilních telefonů pomocí satelitních signálů, radio-paging, poskytování bezdrátového aplikačního protokolu (WAP), včetně služeb využívajících zabezpečeného komunikačního kanálu, hlasová pošta, provádění videokonferencí, video-telefonní služby, služby zprostředkování přístupu ke všem druhům datových a informačních sítí a Internetu, služby textových a multimediálních zpráv, vytváření a poskytování telekomunikačních a komunikačních databází, služby umožňující spotřebitelům stahovat digitální obsah prostřednictvím sítě a serveru do osobní databáze, provozování on-line komunikačních fór, přenos sportovních utkání, poskytování telekomunikačního přístupu pro sázkové hry, kurzové a jiné sázky a loterie prostřednictvím internetu a počítačových sítí; (41) provoz veškerých hazardních her, včetně těch provozovaných dálkovým přístupem prostřednictvím internetu, tedy loterií, kurzových sázek, totalizátorových her, binga, technických her, živých her, tombol nebo turnajů malého rozsahu, jakožto vykonávání činností spočívajících v uskutečňování hazardních her se záměrem dosažení zisku, zejména příjem sázek a vkladů do hazardní hry, další činnosti organizačního, finančního a technického charakteru související s uvedením hazardní hry do provozu a se zajištěním vlastního provozu, jakož i činnosti potřebné pro ukončení a vypořádání hazardní hry, pořádání a organizování kulturních, sportovních a společenských událostí, předprodej a prodej vstupenek, organizování a pořádání vzdělávacích akcí, provozování sportovních zařízení.

(730) **SAZKA a.s.**, K Žižkovu 851/4, Praha 9, Vysočany, 19000, CZ

(740) Halaxová & Halaxová TETRAPAT, Mgr. Eva Halaxová, Jinonická 804/80, Praha 5, Košíře, 15800

(210) **O-567700**
(220) 05.11.2020
(320) 05.11.2020
(511) 36, 41, 43
(540)

Krnapka

(510) (36) pojištění, finančníctví, peněžnictví, služby v oblasti nemovitosti; (41) vzdělávání, školení, zábava, sportovní a kulturní činnosti; (43) služby zajišťující stravování a nápoje, dočasné ubytování

(730) **Nastako s.r.o.**, Železárenská 315, Kladno, 27201, CZ

(740) Mgr. Petra Dvořáková, Edvarda Beneše 873, Horoměřice, 25262

(210) **O-567701**
(220) 05.11.2020
(320) 05.11.2020
(511) 9
(540)

VIRGIN

(510) (9) zařízení a nástroje pro záznam, přenos nebo reprodukci zvuku nebo obrazu, audio nahrávky, audio a video záznamy, audio nahrávky ke stažení, audio a video záznamy ke stažení, digitální hudba ke stažení, podcasty, podcasty ke stažení, zařízení ke zpracování dat, počítače, počítačový hardware, počítačový software a počítačový software ke stažení pro poskytování bankovních služeb, finančních služeb, služeb správy bankovních účtů, služeb peněžních převodů, platebních služeb, finančních analýz a finančních zpráv, služeb finančního řízení, služeb správy charitativních organizací a informačních služeb týkajících se bankovníctví a financí, mobilní aplikace ke stažení pro použití v souvislosti s bankovníctvím, pojišťovnictvím a finančními službami, službami peněžního převodu a správou finančních záležitostí, aplikace nebo softwarové rozhraní pro mobilní telefony a elektronická zařízení, počítačový software, počítačový software ke stažení a platformy počítačového softwaru vztahující se k věrnostním, odměnovým, slevovým a motivačním programům, počítačový software, počítačový software ke stažení a mobilní aplikace ke stažení pro poskytování služeb v oblasti zdraví

a wellness, hudby a zábavy, lidských práv a životního prostředí, telekomunikací a médií, cestování a volného času, počítačový software pro správu dat, počítačový software pro analýzu informací o trhu, mobilní aplikační software pro použití v souvislosti s vědomostními, odměnovými, slevovými a motivačními programy, aplikační software ke stažení pro použití v souvislosti s vědomostními, odměnovými, slevovými a motivačními programy, počítačový aplikační software pro streamování audiovizuálního mediálního obsahu přes internet, počítačový software a telekomunikační přístroje umožňující připojení k databázím a internetu, digitální zařízení pro streamování médií, software pro virtuální realitu, herní software pro virtuální realitu, náhlavní soupravy pro virtuální realitu, software pro virtuální školní třídu, telekomunikační přístroje, přenosná telekomunikační zařízení, PDA (osobní kapesní počítače), kapesní počítače, mobilní telefony, kryty na mobilní telefony, obaly na mobilní telefony, elektronické publikace (stahovatelné), krokoměry, ochranné helmy pro sportovní účely, ochranné brýle pro sportovní účely, přístroje pro použití při vysílání, přenosu, příjmu, zpracování, reprodukci, kódování a dekódování rozhlasových a televizních programů a jiných zvukových, video a obrazových dat, přístroje pro použití při vysílání, přenosu, příjmu, zpracování, reprodukci, kódování a dekódování digitálního mediálního obsahu, satelity, magnetická datová média, digitální nahrávací média, kinematografické filmy, software pro počítačové hry, magneticky kódované karty pro přenos dat, kódované vědomostní karty, kódované dárkové karty, multifunkční karty pro finanční služby, dobíjecí karty, hotovostní karty, bankovní karty, šekové karty, kreditní karty, debetní karty, kódované čipové karty, rádia, přijímače a antény na přenos rádiových vln, sluchátka pro rádia, rozhlasové vysílací soupravy, mobilní rozhlasové vysílací jednotky, upevňovací příslušenství pro rádia, hudební centra s rozhlasovými a televizními přijímači, radiotelefony, rozhlasové programy, databáze umožňující registrovaným charitativním organizacím zpracovat dary a žádat o darovou pomoc, zařízení a nástroje na výuku, satelitní navigační přístroje, astronomické spektrografy, automatické solární sledovače: kabely pro systémy přenosu elektrického a optického signálu, satelitní telefony, satelitní vysílače, vědecká zařízení, satelitní přijímací zařízení, astrometrické měřicí přístroje a nástroje, satelitní procesory, přístroje a nástroje pro příjem a dekódování satelitního vysílání, přístroje na zpracování signálů, světelná nebo mechanická signalizace, přístroje na přenos signálu, části a příslušenství pro všechny výše uvedené výrobky.

(730) **Virgin Enterprises Limited**, The Battleship Building, 179 Harrow Road, W2 6NB London, GB

(740) ZIVKO MIJATOVIC & PARTNERS s.r.o., Jugoslávských partyzánů 639/26, Praha 6, Bubeneč, 16000

(210) **O-567729**

(220) 06.11.2020

(320) 06.11.2020

(511) 7, 16, 21, 29, 30, 31

(540)



(510) (7) elektrické nářadí pro přípravu těst, krémů a cukrovinek; (16) papírnické zboží, ubrousky, balicí papír, ozdobný papír, papírové utěrky, papírové krabice a boxy; (21) nářadí s ručním pohonem pro přípravu těst, krémů a cukrovinek; (29) mléko, mléčné výrobky, jedlé oleje a tuky, suché plody, sušené ovoce, kompoty, marmeláda, džem, vejce, ořechy upravené, šlehačka, posypové materiály - mák upravený, sezamová, lněná a slunečnicová semena upravená; (30) mouka, výrobky z mouky, zlepšující přípravky na zlepšení jakosti mouky a výrobků z ní, koření, obilné vločky, cukr, kakao, čokoláda a čokoládové polevy, zmrzlina, pudíng, škrob jako potrava, posypové materiály: kmín, sůl, vločky; (31) čerstvý mák, čerstvé ořechy.

(591) Barevná

(730) **Orkla Food Ingredients Česko s.r.o.**, Na Staré silnici 185, Kněžves, 25268, CZ

(740) Mgr. Petr Mucha advokát, Štěpánská 540/7, Praha 2, Nové Město, 12000

(210) **O-567730**

(220) 06.11.2020

(320) 06.11.2020

(511) 7, 16, 21, 29, 30, 31

(540)



(510) (7) elektrické nářadí pro přípravu těst, krémů a cukrovinek; (16) papírnické zboží, ubrousky, balicí papír, ozdobný papír, papírové utěrky, papírové krabice a boxy; (21) nářadí s ručním pohonem pro přípravu těst, krémů a cukrovinek; (29) mléko, mléčné výrobky, jedlé oleje a tuky, suché plody, sušené ovoce, kompoty, marmeláda, džem, vejce, ořechy upravené, šlehačka, posypové materiály - mák upravený, sezamová, lněná a slunečnicová semena upravená; (30) mouka, výrobky z mouky, zlepšující přípravky na zlepšení jakosti mouky a výrobků z ní, koření, obilné vločky, cukr, kakao, čokoláda a čokoládové polevy, zmrzlina, pudíng, škrob jako potrava, posypové materiály: kmín, sůl, vločky; (31) čerstvý mák, čerstvé ořechy.

(591) Barevná

(730) **Orkla Food Ingredients Česko s.r.o.**, Na Staré silnici 185, Kněžves, 25268, CZ

(740) Mgr. Petr Mucha advokát, Štěpánská 540/7, Praha 2, Nové Město, 12000

(210) **O-567741**

(220) 09.11.2020

(320) 09.11.2020

(511) 32, 35

(540)

cool EGO

(510) (32) minerální vody, šumivé nápoje a jiné nápoje nealkoholické, limonády, džusy, nápoje a šťávy ovocné, sirupy a jiné přípravky k zhotovení nápojů, iontové nápoje, energetické nápoje, proteinové nápoje, bionápoje, nenávykové nápoje pro stimulaci a regeneraci organismu, a/nebo ke zvýšení jeho výkonnosti, dietní nápoje, koncentráty k výrobě nápojů, nealkoholické výtažky z ovoce, zeleninové šťávy; (35) zprostředkovatelská činnost v oblasti obchodu, velkoobchod, maloobchod, export - import, provozování internetového obchodu (e - shopu) - vše s následujícími výrobky: minerální vody, šumivé nápoje a jiné nápoje nealkoholické, limonády, džusy, nápoje a šťávy ovocné, sirupy a jiné přípravky k zhotovení nápojů, iontové nápoje, energetické nápoje, proteinové nápoje, bionápoje, nenávykové nápoje pro stimulaci a regeneraci organismu, a/nebo ke zvýšení jeho výkonnosti, dietní nápoje, koncentráty k výrobě nápojů, nealkoholické výtažky z ovoce, zeleninové šťávy.

(730) **AR Trade, spol. s r.o.**, K Hrušovu 292/4, Praha 10, Štěrboholy, 10200, CZ

(740) Ing. Michal Jupa, patentový zástupce, Na Baních 1385, Praha 5 - Zbraslav, 15600

(210) **O-567745**

(220) 09.11.2020

(320) 09.11.2020

(511) 9, 36, 42

(540)



(510) (9) software, aplikační software, počítačový software, komunikační software, systémový software, software pro správu dat a souborů, databázový software, software pro finančníctví, počítačový software pro vytváření finančních modelů, software pro webové aplikace; (36) finanční

analytické služby, hypotéky, poradenské služby v oblasti hypoték; (42) tvorba a vývoj softwaru (služba), počítačový software - instalace a údržba, pronájem softwaru, konzultační služby v oboru softwaru jako služba, analýza počítačových systémů, poradenství a vývoj vztahující se k počítačovému softwaru, software jako služba (SaaS).

- (591) Barevná
(730) **IFA Services, s. r. o.**, Zahradní 117, Mástovice, 25069, CZ
(740) HAVEL & PARTNERS s.r.o., Mgr. Ivan Rámeš, Na Florenci 2116/15, Praha 1, Nové Město, 11000

- (210) **O-567746**
(220) 09.11.2020
(320) 09.11.2020
(511) 9, 36, 42
(540)



(510) (9) software, aplikační software, počítačový software, komunikační software, systémový software, software pro správu dat a souborů, databázový software, software pro finančníctví, počítačový software pro vytváření finančních modelů, software pro webové aplikace, cloudové servery; (36) finanční analytické služby, finanční poradenství, investiční poradenství, finanční informace, údaje, poradenské a konzultační služby, poradenství zaměřené na finanční pomoc při vzdělávání; (42) pronájem softwaru, konzultační služby v oboru softwaru jako služba, poradenství a vývoj vztahující se k počítačovému softwaru, software jako služba (SaaS).

- (591) Barevná
(730) **In Investments, s. r. o.**, K Moravině 1871/7, Praha 9, Libeň, 19000, CZ
(740) HAVEL & PARTNERS s.r.o., Mgr. Ivan Rámeš, Na Florenci 2116/15, Praha 1, Nové Město, 11000

- (210) **O-567749**
(220) 09.11.2020
(320) 09.11.2020
(511) 35
(540)

MAPO GROUP

(510) (35) reklama, řízení obchodní činnosti, obchodní administrativa, kancelářské práce.

- (730) **MAPO marketing s.r.o.**, Olomoucká 3896/114, Prostějov, 79601, CZ
(740) Halaxová & Halaxová TETRAPAT, Mgr. Eva Halaxová, Jinonická 804/80, Praha 5, Košíře, 15800

- (210) **O-567752**
(220) 09.11.2020
(320) 09.11.2020
(511) 44
(540)

MAPO CARE

(510) (44) zdravotnické služby, veterinární služby, péče o hygienu a krásu osob a zvířat, zemědělské, zahradnické a lesnické služby.

- (730) **MAPO marketing s.r.o.**, Olomoucká 3896/114, Prostějov, 79601, CZ
(740) Halaxová & Halaxová TETRAPAT, Mgr. Eva Halaxová, Jinonická 804/80, Praha 5, Košíře, 15800

- (210) **O-567755**
(220) 09.11.2020
(320) 09.11.2020
(511) 44
(540)

MAPO PLASMA

(510) (44) zdravotnické služby, veterinární služby, péče o hygienu a krásu osob a zvířat, zemědělské, zahradnické a lesnické služby.

- (730) **MAPO marketing s.r.o.**, Olomoucká 3896/114, Prostějov, 79601, CZ

- (740) Halaxová & Halaxová TETRAPAT, Mgr. Eva Halaxová, Jinonická 804/80, Praha 5, Košíře, 15800

- (210) **O-567756**
(220) 09.11.2020
(320) 09.11.2020
(511) 30, 35, 43
(540)



(510) (30) zmrzlina, mražené cukrovinky, nanuky, sorbety, cukrovinky, káva, dorty, zákusky, koláče, zmrzlinové poháry; (35) maloobchodní prodej mražených jogurtových krémů, maloobchodní prodej mléčných výrobků, maloobchodní prodej sorbetů, maloobchodní prodej zmrzliny, maloobchodní služby v oblasti cukrovinek, maloobchodní služby v oblasti lahůdek, velkoobchodní prodej mražených jogurtových krémů, velkoobchodní prodej dezertů, velkoobchodní prodej cukrářských výrobků, velkoobchodní prodej mléčných výrobků, velkoobchodní prodej zmrzliny, velkoobchodní služby v oblasti cukrovinek, maloobchodní prodej dezertů, maloobchodní prodej cukrářských výrobků, velkoobchodní prodej sorbetů; (43) kavárny, služby kaváren, snack-bary, bufety, služby zmrzlinových barů, dezertové bary a restaurace.

- (591) Barevná
(730) **Šťastný Tučňák s.r.o.**, Masarykovo náměstí 135, Velká Bíteš, 59501, CZ
(740) Legalio, advokátní kancelář, s.r.o., Mgr. Jozef Trško, Milady Horákové 1957/13, Brno, Černá Pole, 60200

- (210) **O-567757**
(220) 09.11.2020
(320) 09.11.2020
(511) 30, 35, 43
(540)

Šťastný tučňák

(510) (30) zmrzlina, mražené cukrovinky, nanuky, sorbety, cukrovinky, káva, dorty, zákusky, koláče, zmrzlinové poháry; (35) velkoobchodní prodej mražených jogurtových krémů, maloobchodní prodej mražených jogurtových krémů, velkoobchodní prodej mléčných výrobků, maloobchodní prodej mléčných výrobků, velkoobchodní prodej sorbetů, maloobchodní prodej sorbetů, maloobchodní prodej zmrzliny, velkoobchodní prodej zmrzliny, maloobchodní služby v oblasti cukrovinek, velkoobchodní služby v oblasti cukrovinek, maloobchodní prodej lahůdek, velkoobchodní prodej dezertů, maloobchodní prodej dezertů, maloobchodní prodej cukrářských výrobků, velkoobchodní prodej cukrářských výrobků; (43) kavárny, služby kaváren, snack-bary, bufety, služby zmrzlinových barů, dezertové bary a restaurace.

- (730) **Šťastný Tučňák s.r.o.**, Masarykovo náměstí 135, Velká Bíteš, 59501, CZ
(740) Legalio, advokátní kancelář, s.r.o., Mgr. Jozef Trško, Milady Horákové 1957/13, Brno, Černá Pole, 60200

- (210) **O-567759**
(220) 10.11.2020
(320) 10.11.2020
(511) 12, 18, 20, 24, 25, 28
(540)

Babylife

(510) (12) dětské kočárky (přikrývky na); (18) tašky, přebalovací tašky, dětské brašny přes rameno; (20) přebalovací podložky, dětské podhlavníky, dětské podložky na spaní, podpůrné polštáře pro dětské sedačky, mantinely do dětských postýlek, jiné než ložní prádlo, ochranné límce do dětských postýlek, jiné než ložní prádlo; (24) ložní prádlo a přikrývky, kojenecké ložní prádlo, dětské přikrývky, dětské deky, dětské spací pytle, potahy dětských postýlek, přikrývky na dětské postýlky, baldachýny ke dětským postýlkám, prostěradla do dětských postýlek, mantinely do dětských

postýlek [ložní prádlo], zavinovací peřinky, zavinovací osušky, oděvní textilie; (25) kojenecké svrchní oděvy, dětské pokrývky hlavy, dětské dupačky, dětské kalhoty, dětské oděvy, kalhotky dětské [oděvy], dětské spodní prádlo, teplé dětské kombinézy, dětské svrchní oděvy, dětské kalhotky [spodní prádlo], dětské bryndáčky [nikoli z papíru], pánské, dámské a dětské oděvy, kostýmy pro použití při dětských představeních a hrách; (28) kojenecké hračky pro dětské postýlky, dětské hračky, kostýmy jako dětské hračky.

(730) **Živná Jana**, č. p. 10, Ledčice, 27708, CZ

(210) **O-567763**

(220) 10.11.2020

(320) 10.11.2020

(511) 5, 9, 10, 21

(540)

COVIDEND

(510) (5) léčivé přípravky, antimikrobiální léčivé přípravky a přípravky proti virům, pevné lékové formy, zejména pro rozpuštění v ústech, tablety, pastilky, cigarety pro léčebné a preventivně léčebné účely včetně cigaret elektronických, náplně do elektronických cigaret pro zdravotní a léčebné účely, cigaretové špičky pro zdravotní a léčebné účely, cigarety a elektronické cigarety působící proti mikroorganismům a virům, hygienické přípravky pro zdravotnické účely, dezinfekční přípravky; (9) přístroje a zařízení umožňující monitorování zdravotních funkcí, zejména teploty, krevního tlaku, srdečního tepu a EKG, včetně spotřební elektroniky, mobilních telefonů, chytrých hodinek a podobně umožňujících monitorování zdravotních funkcí, zejména teploty, krevního tlaku, srdečního tepu a EKG; (10) ochranné roušky pro zdravotní účely, ochranné a dýchací masky pro zdravotní účely včetně filtrů, zejména pro ochranu proti mikroorganismům a virům, roušky, masky a filtry využívající léčivé či preventivní látky a přípravky nebo dezinfekční látky a přípravky, inhalátory a přenosné či stolní sauny pro zdravotní účely, zejména inhalátory a přenosné či stolní sauny působící proti mikroorganismům a virům, lékařské přístroje a zařízení pro monitorování zdravotních funkcí, zejména teploty, krevního tlaku, srdečního tepu a EKG; (21) domácí a kuchyňské potřeby a nádoby, nádobí na vaření a stolování, vyhřívané nádobí, zejména hrnce, hrnky a sklenice, elektricky vyhřívané nádobí, dálkově regulované a vyhřívané nádobí.

(730) **Kranz Vladimír Ing.**, U Dubu 1291/5, Praha 4, 14700, CZ

(210) **O-567764**

(220) 10.11.2020

(320) 10.11.2020

(511) 30, 35, 43

(540)

ŠKODOUHA

(510) (30) káva, čaj, kakao a kávové náhražky, pečivo a cukrovinky, dorty a dezerty, vodová a smetanová zmrzlina, sendviče, máslové sušenky, cheesburgery (sendviče), pudinky, ledový čaj, želé ovocné (cukrovinky), cereálie, občerstvení (na bázi cereálií), mražený jogurt (mražená cukrovinka), rostlinné přípravky jako kávové náhražky, kávové příchutě, kávové nápoje, výrobky z kakaa, kakaové nápoje, bylinkové čaje (neléčivé); (35) propagační činnost, reklama, pomoc při řízení obchodní činnosti, obchodní administrativa, (v oblasti služeb zajišťujících stravování a nápoje, dočasné ubytování, hotelové služby); (43) služby zajišťující stravování a nápoje, dočasné ubytování, hotelové služby, motely (služby -), pronájem přenosných staveb, pronajímání jednacích místností.

(730) **ŠKODA INVESTMENT a.s.**, Emila Škody 2922/1, Plzeň, Jižní Předměstí, 30100, CZ

(740) **LORENC IP** advokátní a patentová kancelář s.r.o., Mgr. Lukáš Lorenc, Štefánikova 256/34, Praha 5, Smíchov, 15000

(210) **O-567775**

(220) 10.11.2020

(320) 10.11.2020

(511) 9, 16, 28, 41

(540)

Deník malých radostí

(510) (9) elektronické osobní diáře, elektronické diáře, pouzdra na elektronické diáře; (16) dětské knihy, prázdné deníky, deníky s koženou vazbou, kapesní diáře, stolní diáře, poznámkové bloky, trhací bloky, lepící poznámkové bloky, zápisníky, denní zápisníky, zápisníky (tiskoviny), kapesní zápisníky, kroužkové zápisníky, zápisníky (notesy), zápisníky (papírenské výrobky), zápisníky a bloky, obaly na zápisníky, stojany (desky) na zápisníky, kalendáře, denní kalendáře, tištěné kalendáře, trhací kalendáře, stolní kalendáře, adventní kalendáře, nástěnné kalendáře, kapesní kalendáře, motivační blahopřání, památníčky pro děti, dětské knížky, dětské pracovní sešity, diáře, obaly na diáře, deníky pro miminka; (28) hračky pro rozvoj dětí, hračky pro děti; (41) publikování knih, časopisů, almanachů a deníků, vydávání knih, knihy (vydávání knih), vydávání vzdělávacích knih, kurzy osobního rozvoje, výuka rozvoje osobnosti.

(730) **Happy Mind s.r.o.**, Březinova 407/27, Praha 8, Karlín, 18600, CZ

(210) **O-567787**

(220) 11.11.2020

(320) 11.11.2020

(511) 35, 41

(540)

Gump

(510) (35) aktualizace reklamních materiálů, cílené zasílání reklamních materiálů, cílený marketing, grafická úprava pro reklamní účely, indexace webových stránek pro obchodní nebo reklamní účely, marketing, návrh reklamních materiálů, on-line reklama v počítačové síti, podpora prodeje jiných osob, poradenství v oblasti komunikačních strategií při styku s veřejností, pořádání módních přehlídek pro reklamní účely, pořádání veletrhů pro obchodní či reklamní účely, pořádání výstav pro obchodní či reklamní účely, PPC reklama, pronájem reklamního času v komunikačních médiích, pronájem reklamních materiálů, propagace, předvádění zboží, psaní reklamních textů, psaní scénářů pro reklamní účely, reklama, rozhlasová reklama, řízení obchodní činnosti výkonných umělců, sestavování katalogů informací pro obchodní či reklamní účely, služby registrace darů, služby v oblasti obchodního lobbingu, služby v oblasti vztahů s médii, styk s veřejností, šíření reklamních materiálů, šíření vzorků, telemarketing, televizní reklama, venkovní reklama, vydávání reklamních textů, vyhledávání sponzorů, vylepování plakátů, výroba reklamních filmů, zpracování textu, zprostředkování propagace, zprostředkování reklamy; (41) dabing, filmová distribuce, filmové projekce, fotografování, hudební produkce, informace o zábavě, nahrávání videokazet, obrazové zpravodajství, organizování zábavních akcí cosplay (kostýmované hry s věrným napodobením postav), plánování večírků (zábava), pořádání a uvádění koncertů, poskytování elektronických publikací on-line bez možnosti stažení, poskytování filmů bez možnosti stažení prostřednictvím videa na objednávku, psaní a skládání písní, psaní filmových scénářů, psaní scénářů (s výjimkou reklamních), režie filmů (s výjimkou reklamních filmů), rozhlasová zábava, služby grafické úpravy (nikoliv k reklamním účelům), služby nahrávacího studia, vydávání knih, vydávání textů (s výjimkou reklamních), výroba filmů (s výjimkou reklamních), výroba rozhlasových a televizních programů.

(730) **Havrlant Zdeněk**, Kpt. Jaroše 2383, Tábor, 39003, CZ

(210) **O-567790**
(220) 11.11.2020
(320) 11.11.2020
(511) 35, 38, 39
(540)

**CITY
FOOD**

(510) (35) poskytování online tržiště pro kupující a prodejce zboží a služeb, poskytování online reklamního průvodce na zboží a služby jiných online prodejců na internetu, předvádění zboží, rozšiřování a zasilání reklamních materiálů, především letáků, prospektů, katalogů, periodických a neperiodických publikací, tiskovin a různých vzorků, vydávání reklamních textů, prezentace uživatelů na stránkách v počítačové síti internet, systemizace informací do počítačové databáze, zprostředkovatelská a obstaravatelská činnost v oblasti obchodu s potravinami, nápoji, hotovými pokrmy, maloobchod - velkoobchod, export - import, internetový obchod (provozování e-shopu) - vše s potravinami, nápoji, hotovými pokrmy, zprostředkovatelská činnost v oblasti marketingu, reklamy a inzerce s potravinářskými výrobky, nápoji a hotovými pokrmy, on-line inzerce, shromažďování, poskytování a třídění obchodních nebo podnikatelských informací v oblasti potravin, nápojů, hotových pokrmů, zprostředkovatelská činnost se službami uvedenými ve třídě 35; (38) komunikace a přenos dat prostřednictvím veřejné nebo neveřejné telekomunikační sítě včetně Internetu pomocí telefonů, mobilních telefonů, telefaxů, satelitů, počítačů či terminálů nebo jakýmkoliv jinými prostředky, přenos elektronické pošty a přenos dat v reálném čase (přenosu zvuku, obrazu, textu nebo jiných dat či informací) a poskytování a zprostředkovávání služeb s tím spojených, poskytování přístupu a připojení k telekomunikačním sítím včetně Internetu, provozování veřejné nebo neveřejné telekomunikační sítě, shromažďování, zpracování a poskytování informačních služeb na Internetu včetně provozování elektronických nástěnek, diskusních skupin a fór a poskytování přístupu k on-line informačním službám a databázím, poskytování online fór pro komunikaci, poskytování on-line konferenčních místností, elektronické pošty a okamžitého zaslání zpráv a elektronických vývěsek, provozování internetového serveru, provozování internetového portálu, poradenství a konzultace vztahující se k výše uvedeným službám, zprostředkovatelská činnost se službami uvedenými ve třídě 38; (39) doprava, balení a skladování zboží, doprava a přeprava potravin, nápojů a hotových pokrmů, organizování dopravy a přepravy potravin, nápojů a hotových pokrmů.

(730) **Vágnr Jan Ing.**, Matulkova 1683/13, Brno, Královo Pole, 61200, CZ
Dokoupil Martin, Sokolská 287, Protivanov, 79848, CZ
Zabil Marek, Charbulova 104/143, Brno, Černovice, 61800, CZ
(740) Ing. Michal Jupa, patentový zástupce, Na Baních 1385, Praha 5 - Zbraslav, 15600

(210) **O-567793**
(220) 11.11.2020
(320) 11.11.2020
(511) 9, 16, 35, 38, 39, 40, 41, 42
(540)

**Hvězdný
HOROSKOP**
srdcové dámy

(510) (9) média se záznamem a stahovatelná média, počítačový software; (16) tiskárenské výrobky, fotografie; (35) reklama, propagace; (38) telekomunikační služby; (39) doprava, organizování cest; (40) tiskařské služby; (41) vzdělávání, školení, zábava, sportovní a kulturní činnosti; (42) navrhování a vývoj počítačového hardwaru a softwaru.

(730) **Medialight s.r.o.**, Bělohorská 233/95, Praha 6, Břevnov, 16900, CZ
(740) Mgr. Bc. Zuzana Ságnerová, Jáchymova 63/3, Praha 1, Josefov, 11000

(210) **O-567808**
(220) 11.11.2020
(320) 11.11.2020
(511) 35
(540)



(510) (35) reklama, propagace, řízení obchodní činnosti, obchodní administrativa, kancelářské práce.
(591) Barevná
(730) **Antidopingový výbor ČR**, Za Císařským mlýnem 1063/5, Praha 7, Bubeneč, 17000, CZ

(210) **O-567815**
(220) 11.11.2020
(320) 11.11.2020
(511) 3, 5, 29, 30, 32
(540)

HERBAL ENERGIES

(510) (3) brusiva, vůně do automobilů, aromatické látky na vůně, pokojové vůně ve spreji, éterické oleje jako vůně na praní, přípravky pro odstraňování vodního kamene pro domácnost, antistatické přípravky pro domácnost, příchutě do nápojů (éterické oleje), příchutě do potravin (éterické oleje), antistatické spreje na oděvy, antiperspiranty v podobě sprejů, tělový olej ve spreji, lak na vlasy ve spreji, opalovací spreje s ochranným faktorem, parfemované spreje na osvěžování tkanin, gelové spreje jako pomůcky pro styling, výživové spreje pro péči o zvířata, ústní spreje (ne k léčebným účelům), čisticí prostředky ve spreji pro použití v domácnosti, kosmetická mýdla, kosmetické krémy, kosmetická barviva, kosmetika na opalování, kosmetické barvy, kosmetika na vlasy, pleťové masky (kosmetika), kosmetické masky, kosmetika na rty, kosmetika pro zvířata, samoopalovací přípravky (kosmetika), lak pro kosmetické účely, kosmetické přípravky pro zeštíhlení, kosmetické přípravky pro děti, kosmetické přípravky pro ošetření vrásek, kosmetické ochranné přípravky proti slunci, kosmetické přípravky pro péči o zvířata, bělicí přípravky (odbarvovače) pro kosmetické účely, laky na nehty pro kosmetické účely, kosmetické přípravky, parfumerie, přípravky pro osobní hygienu, kosmetické přípravky do koupele a sprchy, ubrousky napuštěné esenciálními oleji, pro kosmetické použití, šampony pro domácí zvířata (neléčivé kosmetické přípravky), vosky na automobily, lešticí vosk, depilační vosk, vosk na boty, vosk na vlasy, čisticí přípravky, čisticí prostředky pro vozidla, čisticí prostředky a vonné přípravky, prací prostředky, mýdlo, antiperspirační mýdlo, mýdlo na holení, olej na vlasy, citrónové éterické oleje, tělové oleje (kosmetické), oleje na čištění, oleje pro batolata, tělové masážní oleje, opalovací olej, koupelový olej, oleje (parfemované), éterické oleje, neléčivé sprchové oleje, aromatické oleje do koupele, vonné oleje a aromatické výtažky, dětské olejičky (pro toaletní účely), sprchová a koupelová pěna, sprchová a koupelový gel, přípravky do koupele, koupelové krémy (neléčivé), koupelové soli (neléčivé), bělicí gely na zuby, bělicí přípravky k použití v domácnosti, bělidla, parfém, šampony; (5) antibakteriální gely, léčivé tělové gely, gely na sexuální stimulaci, gely pro dermatologické použití, zubní amalgámy, léčivé zubní pasty, léčivé zubní vody, zubní přípravky a výrobky a léčebné zubní pasty, léčivé prostředky k čištění zubů, balzámy pro farmaceutické účely, papírové pleny, chemické přípravky k testování krve pro lékařské účely, činidla pro analytické účely pro lékařské účely, bakteriologické přípravky pro lékařské a veterinární účely, dezinfekční přípravky na lékařské nástroje a přístroje, výživové přípravky pro léčebné a lékařské účely, injekční stříkačky naplněné léky pro lékařské účely, minerální přípravky a látky pro lékařské použití, krémy na ruce k lékařskému použití, pastilky proti kašli pro lékařské účely, lékárníčky první

pomoci prodávané s obsahem, odučňovací čaj pro lékařské účely, dezinfekční přípravky pro lékařské použití, aktivní uhlí pro lékařské použití, lékařské náplasti na obvazování ran, potraviny pro lékařsky omezené diety, oční vody pro lékařské použití, bavlna pro lékařské účely, tampony k lékařskému použití, chemické přípravky pro lékařské účely, lékařské přípravky na hubnutí, kyslík pro lékařské účely, potravinové doplňky s kosmetickým účinkem, výživové doplňky ve formě nápojů, potravinové doplňky pro domácí mazlíčky, potravní doplňky a dietetické přípravky, dietní doplňky pro kojení, léky k použití ve stomatologii, léky k veterinárním účelům, léky pro lidskou potřebu; (29) maso a masné výrobky, polévky a vývary, masové výtazky, ryby, mořské plody a měkkýši, neživí, jedlé oleje získané z ryb (jiné než olej z tresčích jater), drůbež (neživá), zvířina, masové konzervy, rybí konzervy, ovocné konzervy, zeleninové konzervy, rostlinné oleje do potravin, živočišné oleje do potravin, sušené maso, sušené ryby, sušené luštěniny, sušená zelenina, sušené ovoce, mléko, mléčné výrobky a jejich náhražky, želé, džemy, kompoty, ovocné a zeleninové pomazánky, jedlý hmyz, neživý, zpracované ovoce, houby, zelenina, ořechy a luštěniny, jedlá semena; (30) káva, čaj, kakao a jejich náhražky, rýže, sušené a čerstvé těstoviny, nudle a knedlíky, tapioka, ságo, mouka, obilniny, chléb a pečivo, čokolády, zmrzliny obsahující čokoládu, nápoje obsahující čokoládu, led, zmrzliny, mražené jogurty a sorbety, cukr, přírodní sladidla, sladké polevy a náplně, výrobky z včelích produktů, med, zpracované obilí, škrob a produkty z nich vyrobené, pečicí přípravky a droždí, sůl, koření, sušené byliny, ocet, ochucovač, pizza, koláče, sendviče, cereální tyčinky a energetické tyčinky, sladkosti (bombóny), sladké tyčinky a žvýkačky, moučníky, zákusky, dorty a sušenky, cereálie; (32) pivo a pivovarnické výrobky, nealkoholické nápoje, ochucené sycené nápoje, přípravky pro výrobu nápojů, nápoje na bázi ořechů a sóji, nealkoholické nápoje na bázi medu, nealkoholické nápoje s příchutí kávy, nealkoholické nápoje z ovocných šťáv, sirupy na výrobu nápojů s ovocnou příchutí, džusy, vody, minerální vody (nápoje), energetické nápoje, výtazky k přípravě nápojů.

(730) **ISTA CORPORATION, s.r.o.**, Pobežní 370/4, Praha 8, Karlín, 18600, CZ

(740) PatentEnter s.r.o., Koliště 1965/13a, Brno, Černá Pole, 60200

(210) **O-567816**

(220) 11.11.2020

(320) 11.11.2020

(511) 3, 5, 29, 30, 32

(540)

 **Active Life**

(510) (3) brusiva, vůně do automobilů, aromatické látky na vůně, pokojové vůně ve spreji, éterické oleje jako vůně na praní, přípravky pro odstraňování vodního kamene pro domácnost, antistatické přípravky pro domácnost, příchutě do nápojů (éterické oleje), příchutě do potravin (éterické oleje), antistatické spreje na oděvy, antiperspiranty v podobě sprejů, tělový olej ve spreji, lak na vlasy ve spreji, opalovací spreje s ochranným faktorem, parfemované spreje na osvěžování tkanin, gelové spreje jako pomůcky pro styling, výživové spreje pro péči o zvířata, ústní spreje (ne k léčebným účelům), čisticí prostředky ve spreji pro použití v domácnosti, kosmetická mýdla, kosmetické krémy, kosmetická barviva, kosmetika na opalování, kosmetické barvy, kosmetika na vlasy, pleťové masky (kosmetika), kosmetické masky, kosmetika na rty, kosmetika pro zvířata, samoopalovací přípravky (kosmetika), lak pro kosmetické účely, kosmetické přípravky pro zeštíhlení, kosmetické přípravky pro děti, kosmetické přípravky pro ošetření vrásek, kosmetické ochranné přípravky proti slunci, kosmetické přípravky pro péči o zvířata, bělicí přípravky (odbarvovače) pro kosmetické účely, laky na nehty pro kosmetické účely, kosmetické přípravky, parfumerie, přípravky pro osobní hygienu, kosmetické přípravky do koupele a sprchy, ubrousky napuštěné esenciálními oleji, pro kosmetické použití, šampony pro domácí zvířata (neléčivé kosmetické přípravky), vosky na automobily, leštící vosk, depilační vosk, vosk na boty, vosk na vlasy, čisticí přípravky, čisticí prostředky pro vozidla, čisticí prostředky a vonné přípravky, prací prostředky, mýdlo, antiperspirační mýdlo, mýdlo na holení, olej na vlasy, citrónové éterické oleje, tělové oleje (kosmetické), oleje na čištění, oleje pro batolata, tělové masážní oleje, opalovací olej, koupelový olej, oleje (parfemované), éterické oleje, neléčivé sprchové oleje, aromatické oleje do koupele, vonné oleje a aromatické výtazky, dětské olejčky (pro toaletní účely), sprchová a koupelová pěna, sprchová a

koupelový gel, přípravky do koupele, koupelové krémy (neléčivé), koupelové soli (neléčivé), bělicí gely na zuby, bělicí přípravky k použití v domácnosti, bělidla, parfémy, šampony; (5) antibakteriální gely, léčivé tělové gely, gely na sexuální stimulaci, gely pro dermatologické použití, zubní amalgámy, léčivé zubní pasty, léčivé zubní vody, zubní přípravky a výrobky a léčebné zubní pasty, léčivé prostředky k čištění zubů, balzámy pro farmaceutické účely, papírové pleny, chemické přípravky k testování krve pro lékařské účely, činidla pro analytické účely pro lékařské účely, bakteriologické přípravky pro lékařské a veterinární účely, dezinfekční přípravky na lékařské nástroje a přístroje, výživové přípravky pro léčebné a lékařské účely, injekční stříkačky naplněné léky pro lékařské účely, minerální přípravky a látky pro lékařské použití, krémy na ruce k lékařskému použití, pastilky proti kašli pro lékařské účely, lékárníčky první pomoci prodávané s obsahem, odučňovací čaj pro lékařské účely, dezinfekční přípravky pro lékařské použití, aktivní uhlí pro lékařské použití, lékařské náplasti na obvazování ran, potraviny pro lékařsky omezené diety, oční vody pro lékařské použití, bavlna pro lékařské účely, tampony k lékařskému použití, chemické přípravky pro lékařské účely, lékařské přípravky na hubnutí, kyslík pro lékařské účely, potravinové doplňky s kosmetickým účinkem, výživové doplňky ve formě nápojů, potravinové doplňky pro domácí mazlíčky, potravní doplňky a dietetické přípravky, dietní doplňky pro kojení, léky k použití ve stomatologii, léky k veterinárním účelům, léky pro lidskou potřebu; (29) maso a masné výrobky, polévky a vývary, masové výtazky, ryby, mořské plody a měkkýši, neživí, jedlé oleje získané z ryb (jiné než olej z tresčích jater), drůbež (neživá), zvířina, masové konzervy, rybí konzervy, ovocné konzervy, zeleninové konzervy, rostlinné oleje do potravin, živočišné oleje do potravin, sušené maso, sušené ryby, sušené luštěniny, sušená zelenina, sušené ovoce, mléko, mléčné výrobky a jejich náhražky, želé, džemy, kompoty, ovocné a zeleninové pomazánky, jedlý hmyz, neživý, zpracované ovoce, houby, zelenina, ořechy a luštěniny, jedlá semena; (30) káva, čaj, kakao a jejich náhražky, rýže, sušené a čerstvé těstoviny, nudle a knedlíky, tapioka, ságo, mouka, obilniny, chléb a pečivo, čokolády, zmrzliny obsahující čokoládu, nápoje obsahující čokoládu, led, zmrzliny, mražené jogurty a sorbety, cukr, přírodní sladidla, sladké polevy a náplně, výrobky z včelích produktů, med, zpracované obilí, škrob a produkty z nich vyrobené, pečicí přípravky a droždí, sůl, koření, sušené byliny, ocet, ochucovač, pizza, koláče, sendviče, cereální tyčinky a energetické tyčinky, sladkosti (bombóny), sladké tyčinky a žvýkačky, moučníky, zákusky, dorty a sušenky, cereálie; (32) pivo a pivovarnické výrobky, nealkoholické nápoje, ochucené sycené nápoje, přípravky pro výrobu nápojů, nápoje na bázi ořechů a sóji, nealkoholické nápoje na bázi medu, nealkoholické nápoje s příchutí kávy, nealkoholické nápoje z ovocných šťáv, sirupy na výrobu nápojů s ovocnou příchutí, džusy, vody, minerální vody (nápoje), energetické nápoje, výtazky k přípravě nápojů.

(730) **ISTA CORPORATION, s.r.o.**, Pobežní 370/4, Praha 8, Karlín, 18600, CZ

(740) PatentEnter s.r.o., Koliště 1965/13a, Brno, Černá Pole, 60200

(210) **O-567817**

(220) 11.11.2020

(320) 11.11.2020

(511) 3, 5, 29, 30, 32

(540)

SHAMBALA GIFTS

(510) (3) brusiva, vůně do automobilů, aromatické látky na vůně, pokojové vůně ve spreji, éterické oleje jako vůně na praní, přípravky pro odstraňování vodního kamene pro domácnost, antistatické přípravky pro domácnost, příchutě do nápojů (éterické oleje), příchutě do potravin (éterické oleje), antistatické spreje na oděvy, antiperspiranty v podobě sprejů, tělový olej ve spreji, lak na vlasy ve spreji, opalovací spreje s ochranným faktorem, parfemované spreje na osvěžování tkanin, gelové spreje jako pomůcky pro styling, výživové spreje pro péči o zvířata, ústní spreje (ne k léčebným účelům), čisticí prostředky ve spreji pro použití v domácnosti, kosmetická mýdla, kosmetické krémy, kosmetická barviva, kosmetika na opalování, kosmetické barvy, kosmetika na vlasy, pleťové masky (kosmetika), kosmetické masky, kosmetika na rty, kosmetika pro zvířata, samoopalovací přípravky (kosmetika), lak pro kosmetické účely, kosmetické přípravky pro zeštíhlení, kosmetické přípravky pro děti, kosmetické přípravky pro ošetření vrásek, kosmetické ochranné přípravky proti slunci, kosmetické přípravky pro péči o zvířata, bělicí přípravky (odbarvovače) pro kosmetické účely, laky na nehty pro kosmetické účely, kosmetické přípravky, parfumerie, přípravky pro osobní hygienu, kosmetické přípravky do koupele a sprchy, ubrousky napuštěné esenciálními oleji, pro kosmetické použití, šampony pro domácí zvířata (neléčivé kosmetické přípravky),

wosky na automobily, leštící vosk, depilační vosk, vosk na boty, vosk na vlasy, čisticí přípravky, čisticí prostředky pro vozidla, čisticí prostředky a vonné přípravky, prací prostředky, mýdlo, antiperspirační mýdlo, mýdlo na holení, olej na vlasy, citrónové éterické oleje, tělové oleje (kosmetické), oleje na čištění, oleje pro batolata, tělové masážní oleje, opalovací olej, koupelový olej, oleje (parfemované), éterické oleje, neléčivé sprchové oleje, aromatické oleje do koupele, vonné oleje a aromatické výtažky, dětské olejčky (pro toaletní účely), sprchová a koupelová pěna, sprchový a koupelový gel, přípravky do koupele, koupelové krémy (neléčivé), koupelové soli (neléčivé), bělicí gely na zuby, bělicí přípravky k použití v domácnosti, bělidla, parfémy, šampony; (5) antibakteriální gely, léčivé tělové gely, gely na sexuální stimulaci, gely pro dermatologické použití, zubní amalgámy, léčivé zubní pasty, léčivé zubní vody, zubní přípravky a výrobky a léčebné zubní pasty, léčivé prostředky k čištění zubů, balzámy pro farmaceutické účely, papírové pleny, chemické přípravky k testování krve pro lékařské účely, činidla pro analytické účely pro lékařské účely, bakteriologické přípravky pro lékařské a veterinární účely, dezinfekční přípravky na lékařské nástroje a přístroje, výživové přípravky pro léčebné a lékařské účely, injekční stříkačky naplněné léky pro lékařské účely, minerální přípravky a látky pro lékařské použití, krémy na ruce k lékařskému použití, pastilky proti kašli pro lékařské účely, lékárníčky první pomoci prodávané s obsahem, odtučňovací čaj pro lékařské účely, dezinfekční přípravky pro lékařské použití, aktivní uhlí pro lékařské použití, lékařské náplasti na obvazování ran, potraviny pro lékařsky omezené diety, oční vody pro lékařské použití, bavlna pro lékařské účely, tampony k lékařskému použití, chemické přípravky pro lékařské účely, lékařské přípravky na hubnutí, kyslík pro lékařské účely, potravinové doplňky s kosmetickým účinkem, výživové doplňky ve formě nápojů, potravinové doplňky pro domácí mazlíčky, potravní doplňky a dietetické přípravky, dietní doplňky pro kojence, léky k použití ve stomatologii, léky k veterinárním účelům, léky pro lidskou potřebu; (29) maso a masné výrobky, polévky a vývary, masové výtažky, ryby, mořské plody a měkkýši, neživí, jedlé oleje získané z ryb (jiné než olej z tresčích jater), drůbež (neživá), zvěřina, masové konzervy, rybí konzervy, ovocné konzervy, zeleninové konzervy, rostlinné oleje do potravin, živočišné oleje do potravin, sušené maso, sušené ryby, sušené luštěniny, sušená zelenina, sušené ovoce, mléko, mléčné výrobky a jejich náhražky, želé, džemy, kompoty, ovocné a zeleninové pomazánky, jedlý hmyz, neživý, zpracované ovoce, houby a zelenina, ořechy a luštěniny, jedlá semena; (30) káva, čaj, kakao a jejich náhražky, rýže, sušené a čerstvé těstoviny, nudle a knedlíky, tapioka, ságo, mouka, obilniny, chléb a pečivo, čokolády, zmrzliny obsahující čokoládu, nápoje obsahující čokoládu, led, zmrzliny, mražené jogurty a sorbety, cukr, přírodní sladidla, sladké polevy a náplně, výrobky z včelích produktů, med, zpracované obilí, škrob a produkty z nich vyrobené, pečicí přípravky a droždí, sůl, koření, sušené byliny, ocet, ochucovadla, pizza, koláče, sendviče, cereální tyčinky a energetické tyčinky, sladkosti (bonbóny), sladké tyčinky a žvýkačky, moučníky, zákusky, dorty a sušenky, cereálie; (32) pivo a pivovarnické výrobky, nealkoholické nápoje, ochucené sycené nápoje, přípravky pro výrobu nápojů, nápoje na bázi ořechů a sóji, nealkoholické nápoje na bázi medu, nealkoholické nápoje s příchutí kávy, nealkoholické nápoje z ovocných šťáv, sirupy na výrobu nápojů s ovocnou příchutí, džusy, vody, minerální vody (nápoje), energetické nápoje, výtažky k přípravě nápojů.

(730) **ISTA CORPORATION, s.r.o.**, Pobřežní 370/4, Praha 8, Karlín, 18600, CZ

(740) PatentEnter s.r.o., Koliště 1965/13a, Brno, Černá Pole, 60200

(210) **O-567823**

(220) 12.11.2020

(320) 12.11.2020

(511) 5, 10, 25

(540)



(510) (5) hygienické přípravky a hygienické výrobky, léčiva a veterinární přípravky a výrobky, potravní doplňky a dietetické přípravky, přípravky na dezodoraci a čištění vzduchu, přípravky proti rostlinným a živočišným škůdcům, zubní přípravky a výrobky, léčebné zubní pasty; (10) chrániče

uší, fyzioterapeutické přístroje, lékařské a veterinární přístroje a nástroje, nábytek a lůžkoviny pro lékařské účely, zařízení pro manipulaci s pacienty, oděvy, pokrývky hlavy, obuv, ortézy a podpěry pro lékařské účely, oděvy, pokrývky hlavy a obuv pro zdravotnické pracovníky a pacienty, pomůcky na krmení a dudlíky, pomůcky pro umožnění pohyblivosti, potřeby na ochranu sluchu, přístroje pro fyzioterapeutickou léčbu, prostředky na ochranu sluchu, protetické výrobky a umělé implantáty, sexuální pomůcky, zařízení pro léčbu pohybového aparátu, menstruační kalíšky; (25) části oděvů, obuvi a pokrývek hlavy, obuv, oděvy, pokrývky hlavy.

(591) Barevná

(730) **Poláček Miroslav, Poláček**, Křižanská 1, Liberec, Liberec XXII-Horní Suchá, 46010, CZ

(210) **O-567824**

(220) 12.11.2020

(320) 12.11.2020

(511) 9, 40

(540)



(510) (9) dýchací masky, ne pro umělé dýchání, měřicí nástroje a zařízení, nahané počítačové programy, nahané programy operačních systémů, optická vlákna, počítačový software (nahaný), přístroje a prostředky pro měření, přístroje a stroje na zkoušení materiálů, přístroje na měření vakua; (40) 3D tisk na zakázku pro jiné osoby, poskytování informací týkajících se úpravy a zpracování materiálů, pokovování, řezání materiálů, tisk, úprava a zpracování kovů, vulkanizace (úprava materiálu).

(591) Barevná

(730) **CARDAM s.r.o.**, Pražská 636, Dolní Břežany, 25241, CZ

(740) Mgr. Marie Látalová, advokát, Pařížská 204/21, Praha 1, Josefov, 11000

(210) **O-567830**

(220) 12.11.2020

(320) 12.11.2020

(511) 29, 30

(540)



(510) (29) konzervované zelí, kysané zelí, nakládané zelí, konzervované ovoce a zelenina, zpracované luštěniny-zpracovaná sója, tofu.; (30) potraviny rostlinného původu-obilniny upravené pro konzumaci.

(591) Barevná

(730) **ASIAN CUISINE s.r.o.**, Jana Masaryka 326/36, Praha 2, Vinohrady, 12000, CZ

(210) **O-567832**

(220) 12.11.2020

(320) 12.11.2020

(511) 3, 5, 44

(540)

PELVIQ

(510) (3) neléčivé kosmetické a toaletní přípravky, neléčivé přípravky pro ústní hygienu, parfumerní výrobky, éterické oleje, bělicí přípravky a další prací prostředky, přípravky na čištění, leštění, drhnutí a broušení; (5) farmaceutika, léčebné a veterinární přípravky, hygienické přípravky pro zdravotnické účely, dietetické potraviny a potraviny upravené pro léčebné či veterinární účely, potraviny pro kojence a batolata, potravinové doplňky pro lidskou spotřebu a zvířata, náplasti, obvazové materiály a krytí, materiály pro plombování zubů, dentální vosky, dezinfekční přípravky, přípravky na hubení škůdců, fungicidy, herbicidy; (44) lékařské služby, veterinární služby, péče o hygienu a krásu osob a zvířat, zemědělské, zahradnické a lesnické služby.

(730) **AXONIA, a.s.**, Bydžovská 185, Praha 9, Klánovice, 19014, CZ

(740) Mgr. František Mészáros, advokát, Pod Novým lesem 127/44, Praha 6, 16200

(210) **O-567833**

(220) 12.11.2020

(320) 12.11.2020

(511) 3, 5, 44

(540)

PLACENTIQ

(510) (3) neléčivé kosmetické a toaletní přípravky, neléčivé přípravky pro ústní hygienu, parfumerní výrobky, éterické oleje, bělicí přípravky a další prací prostředky, přípravky na čištění, leštění, drhnutí a broušení; (5) farmaceutika, léčebné a veterinární přípravky, hygienické přípravky pro zdravotnické účely, dietetické potraviny a potraviny upravené pro léčebné či veterinární účely, potraviny pro kojence a batolata, potravinové doplňky pro lidskou spotřebu a zvířata, náplasti, obvazové materiály a krytí, materiály pro plombování zubů, dentální vosky, dezinfekční přípravky, přípravky na hubení škůdců, fungicidy, herbicidy; (44) lékařské služby, veterinární služby, péče o hygienu a krásu osob a zvířat, zemědělské, zahradnické a lesnické služby.

(730) **AXONIA, a.s.**, Bydžovská 185, Praha 9, Klánovice, 19014, CZ

(740) Mgr. František Mészáros, advokát, Pod Novým lesem 127/44, Praha 6, 16200

(210) **O-567836**

(220) 12.11.2020

(320) 12.11.2020

(511) 42

(540)



(510) (42) vědecké a technické služby a související výzkum a projektování, průmyslová analýza a výzkum, návrh a vývoj počítačového hardwaru a softwaru.

(591) Barevná

(730) **Státní fond podpory investic**, Vinohradská 1896/46, Praha 2, Vinohrady, 12000, CZ

(210) **O-567840**

(220) 12.11.2020

(320) 12.11.2020

(511) 42

(540)



(510) (42) služby v oblasti počítačového designu, poskytování webové stránky a mobilní aplikace, která uživatelům poskytuje možnost vytvářet zákaznický přizpůsobené webové stránky zaměřené na uživatelem definované informace, hosting on-line webových stránek a mobilní aplikace zaměřené na tvůrce obsahu žádající o crowdfunding, poskytování webových stránek a mobilní aplikace obsahujících technologii umožňující uživatelům získávat peníze na tvorbu obsahu, poskytování webových stránek a mobilní aplikace obsahujících technologii umožňující uživatelům nabízet odměny svým podporovatelům, poskytování webových stránek a mobilní aplikace obsahujících technologii umožňující uživatelům komunikovat s fanoušky, poskytování webových stránek a mobilní aplikace obsahujících technologii umožňující uživatelům upozorňovat fanoušky na nový obsah, informační, konzultační a poradenské služby týkající se výše uvedeného.

(591) Barevná

(730) **Herohero s.r.o.**, třída Obránců míru 318, Žatec, 43801, CZ

(740) Mgr. Ondřej Zemek, advokát, Moskevská 617/58, Praha 10, Vršovice, 10100

(210) **O-567849**

(220) 13.11.2020

(320) 13.11.2020

(511) 33, 35, 41

(540)



(510) (33) alkoholické nápoje (s výjimkou pív), destiláty, alkoholické výtahy z ovoce, alkoholické esence, alkoholové extrakty, alkoholické nápoje obsahující ovoce, likéry, nápoje na bázi vína, nápoje obsahující víno (stříky), macerované nápoje; (35) maloobchodní a velkoobchodní prodej a zprostředkovatelské a obstaravatelské služby v oblasti obchodování s alkoholickými nápoji, obchodní činnost v oboru zemědělské prvovýroby, reklama a propagace, zejména v oblasti výrobků z mandlí a alkoholických nápojů, vystavování a nabízení alkoholu k prodeji, obchodní výstavy; (41) degustace alkoholu (zábava a vzdělání), organizování soutěží, seminářů a praktických cvičení, společenské, kulturní, soutěžní a vzdělávací aktivity, pořádání a organizování výstav ke kulturním nebo vzdělávacím účelům.

(730) **Hustopečská mandlárna s.r.o.**, Nerudova 299/24, Hustopeče, 69301, CZ

(740) **INPARTNERS GROUP**, Mgr. Jan Brauner, Tuřanka 1519/115a, Brno, Slatina, 62700

(210) **O-567850**

(220) 13.11.2020

(320) 13.11.2020

(511) 33, 35, 41

(540)

MERUŇKOVKA

(510) (33) alkoholické nápoje (s výjimkou pív), destiláty, alkoholické výtahy z ovoce, alkoholické esence, alkoholové extrakty, alkoholické nápoje obsahující ovoce, likéry, nápoje na bázi vína, nápoje obsahující víno (stříky), macerované nápoje; (35) maloobchodní a velkoobchodní prodej a zprostředkovatelské a obstaravatelské služby v oblasti obchodování s

alkoholickými nápoji, obchodní činnost v oboru zemědělské prvovýroby, reklama a propagace, zejména v oblasti výrobků z mandlí a alkoholických nápojů, vystavování a nabízení alkoholu k prodeji, obchodní výstavy; (41) degustace alkoholu (zábava a vzdělání), organizování soutěží, seminářů a praktických cvičení, společenské, kulturní, soutěžní a vzdělávací aktivity, pořádání a organizování výstav ke kulturním nebo vzdělávacím účelům.

(730) **Hustopečská mandlárna s.r.o.**, Nerudova 299/24, Hustopeče, 69301, CZ

(740) INPARTNERS GROUP, Mgr. Jan Brauner, Tuřanka 1519/115a, Brno, Slatina, 62700

Zamítnuté a částečně odmítnuté/zamítnuté přihlášky ochranných známek po zveřejnění

Zjistí-li Úřad v průběhu řízení o námitkách, že přihlašovaná ochranná známka nesplňuje podmínky pro zápis, přihlášku zamítne. Zjistí-li, že přihlašovaná ochranná známka nesplňuje podmínky pro zápis jen pro některé výrobky nebo služby, přihlášku odmítne/zamítne v rozsahu výrobků nebo služeb, pro které přihláška nesplňuje podmínky zápisu. S ohledem na tuto skutečnost, obsahuje tato kapitola údaje o rozhodnutích o zamítnutí přihlášky ochranné známky v celém nebo částečném rozsahu na základě ustanovení § 26 zákona č. 441/2003 Sb.

Údaje o výsledku rozhodnutí (zamítnutí přihlášky, částečné odmítnutí/zamítnutí přihlášky) jsou uvedeny jako datum právní moci rozhodnutí/výsledek rozhodnutí.

(210) **O-557649**

(540)

Cafe McQueen

08.12.2020/NABYTÍ P.M. - ZAMÍTNUTÍ PŘIHLÁŠKY PO
ZVEŘEJNĚNÍ

(210) **O-561332**

(540)

Head of Prague

05.12.2020/NABYTÍ P.M. - ČÁSTEČNĚ ZAMÍTNUTÍ PŘIHL. PO
ZVEŘ.

(210) **O-557682**

(540)

A1 KLIMA

03.12.2020/NABYTÍ P.M. - ZAMÍTNUTÍ PŘIHLÁŠKY PO
ZVEŘEJNĚNÍ

(210) **O-562950**

(540)

KOMÁROVÁK

08.12.2020/NABYTÍ P.M. - ČÁSTEČNĚ ZAMÍTNUTÍ PŘIHL. PO
ZVEŘ.

(210) **O-558934**

(540)

De-press

08.12.2020/NABYTÍ P.M. - ZAMÍTNUTÍ PŘIHLÁŠKY PO
ZVEŘEJNĚNÍ

Zamítnuté námitky týkající se ochranných známek

V průběhu řízení o námitkách může být Úřadem zjištěno, že přihlašovaná ochranná známka, která byla zveřejněna ve Věstníku, nezasahuje do zákonem chráněných starších práv třetích osob, tzv. namítajících, uvedených v ustanovení § 7 zákona č. 441/2003 Sb., a proto Úřad námitky zamítne. Údaje o rozhodnutích o zamítnutí námitek na základě ustanovení § 26 zákona č. 441/2003 Sb. jsou obsaženy v této kapitole.

(210) **O-557682**
(540)

A1 KLIMA

03.12.2020/ NABYTÍ P.M. – ZAMÍTNUTÍ NÁMITEK

(210) **O-560214**
(540)



03.12.2020/ NABYTÍ P.M. – ZAMÍTNUTÍ NÁMITEK

(210) **O-563339**
(540)



10.12.2020/ NABYTÍ P.M. – ZAMÍTNUTÍ NÁMITEK

Zápisy ochranných známek bez změny ve vztahu ke zveřejněným přihláškám

(111) **382871**
(220) 10.05.2017
(320) 10.05.2017
(442) 08.11.2017
(151) 09.12.2020
(730) **SVĚTLOVÁNEK z.s.**, Jiráskova 452, Bojkovice, 68771, CZ
(740) Adam Černý, advokát, Dřevná 382/2, Praha 2, Nové Město, 12800
(210) O-539504
(510) (9) nahrávky zvukové, zvukové - obrazové na nosičích i sítích; (35) propagační činnost v oblasti folklóru; (41) provozování folklórního souboru, hudební a taneční vystoupení, pořádání, organizování a realizování kulturních akcí, koncertní činnost, organizování folklórních pořadů, výchova, vzdělávání a ediční činnost, zejména za účelem zachování a udržení lidových tanců, hudby a tradic.

(511) 9, 35, 41

(540)

SVĚTLOVÁNEK

(111) **382872**
(220) 15.01.2018
(320) 15.01.2018
(442) 07.03.2018
(151) 09.12.2020
(730) **SVĚTLOVÁNEK z.s.**, Jiráskova 452, Bojkovice, 68771, CZ
(740) Adam Černý, advokát, Dřevná 382/2, Praha 2, Nové Město, 12800
(210) O-545045
(510) (9) nahrávky zvukové, zvukové - obrazové na nosičích i sítích; (35) propagační činnost v oblasti folklóru; (41) provozování folklórního souboru, hudební a taneční vystoupení, pořádání, organizování a realizování kulturních akcí, koncertní činnost, organizování folklórních pořadů, výchova, vzdělávání a ediční činnost, a to za účelem zachování a udržení lidových tanců, hudby a tradic.

(511) 9, 35, 41

(540)

SVĚTLOVÁNEK



(111) **382874**
(220) 04.04.2019
(320) 04.04.2019
(442) 02.09.2020
(151) 09.12.2020
(730) **HRADČANSKÉ VČELY**, Nový Svět 191/6, Praha 1, 1800, CZ
(740) Mgr. Michal Šebánek, advokát, Mgr. Michal Šebánek, Spálená 95/25, Praha 1, 11000
(210) O-555044
(510) (5) farmaceutika, léčebné a veterinární přípravky, hygienické přípravky pro zdravotnické účely, dietetické potraviny a přípravky upravené pro léčebné či veterinární účely, potraviny pro kojenice a batolata, potravinové doplňky pro lidskou spotřebu a zvířata, náplasti, obvazové materiály a krytí, materiály pro plombování zubů, dentální vosky, dezinfekční přípravky, přípravky na hubení škůdců fungicidy, herbicidy; (41) vzdělávání, školení, zábava, sportovní a kulturní činnosti.

(511) 5, 41

(540)

HRADČANSKÉ VČELY

(111) **382877**
(220) 10.10.2019
(320) 10.10.2019

(442) 02.09.2020
(151) 09.12.2020
(730) **ZEMSTAV-HK s.r.o.**, Písečná 795/24, Hradec Králové, Nový Hradec Králové, 50009, CZ
(740) PatentCentrum Sedlák & Partners s.r.o., Okružní 2824, České Budějovice, České Budějovice 3, 37001
(210) O-559058
(591) Barevná
(510) (37) zemní práce, zemní výkopové práce; pronájem nástrojů, strojů, zařízení a vybavení pro stavebnictví, demolice, úklid a údržbu (likvidace odpadu); stavebnictví a demolice staveb; (39) doprava, sběr, skladování, přeprava odpadů; (40) likvidace odpadu (zpracování odpadu).

(511) 37, 39, 40

(540)



(111) **382878**
(220) 17.10.2019
(320) 17.10.2019
(442) 22.01.2020
(151) 09.12.2020
(730) **Dr. Oetker, spol. s r.o.**, Americká ul. 2335, Kladno, Kročehlav, 27201, CZ
(740) AK Ondřej Čerych, Mgr. Ondřej Čerych, advokát, Národní 58/32, Praha 1, Nové Město, 11000
(210) O-559228
(510) (29) želatina, želatinové přípravky na vaření; (30) zahušťovací přípravky na vaření, škrob (potraviny).

(511) 29, 30

(540)

VEGA Gel

(111) **382879**
(220) 26.11.2019
(320) 26.11.2019
(442) 29.01.2020
(151) 09.12.2020
(730) **ST. NICOLAUS a.s.**, Ul. 1. mája 113, 03128 Liptovský Mikuláš, SK
(740) Jindyne s.r.o., U Statku 77, Mnichovo Hradiště, Hněvousice, 29501
(210) O-560133
(510) (33) lihoviny.

(511) 33

(540)

CORVINUS

(111) **382880**
(220) 31.12.2019
(320) 31.12.2019
(442) 02.09.2020
(151) 09.12.2020
(730) **ŠKODA TRANSPORTATION a.s.**, Emila Škody 2922/1, Plzeň, Jižní Předměstí, 30100, CZ
(740) LORENC IP advokátní a patentová kancelář s.r.o., Mgr. Lukáš Lorenc, Štefánikova 256/34, Praha 5, Smíchov, 15000
(210) O-560806
(510) (9) přístroje pro vážení, měření, signalizaci, kontrolu (dozor), přístroje pro záznam, přenos nebo reprodukci zvuku nebo obrazu, magnetické nosiče dat, záznamové disky, zařízení pro zpracování dat, počítače, vše výše uvedené pro použití v tramvajích, stahovatelné aplikace pro multimediální zařízení, navigační zařízení, globální systémy určování polohy (GPS), satelitní navigační přístroje, software pro použití v dopravních prostředcích, baterie, elektrické, nabíječky baterií pro použití v tramvajích, počítačový software pro bezpečnostní účely, komunikační zařízení, reproduktory, monitorovací přístroje pro použití v dopravních prostředcích hromadné dopravy, části a

vybavení veškerého výše uvedeného zařízení, elektrická zařízení pro dopravní prostředky hromadné dopravy, zejména elektrická a elektronická informační, instruktážní, kontrolní a diagnostická zařízení pro tramvaje a městská vozidla hromadné dopravy, jmenovitě elektrická a elektronická zařízení pro pozemní vozidla a vozy metra; (12) tramvaje, jejich součásti, náhradní díly a příslušenství; (37) instalační služby, montáž, uvedení do provozu, servis, údržba, opravy, rekonstrukce a modernizace pozemních a podzemních dopravních prostředků a dopravních zařízení, jejich částí, součástí a příslušenství, dodatečné vybavení a přestavby dopravních prostředků, instalace, montáž, uvedení do provozu, servis, údržba, oprava, obnova a renovace dopravních prostředků po zemi nebo v podzemí a přepravních zařízení, jejich částí, součástí a příslušenství.

(511) 9, 12, 37

(540)

ForCity Smart

(111) **382881**

(220) 25.02.2020

(320) 25.02.2020

(442) 15.04.2020

(151) 09.12.2020

(730) **CLIMASTYL s.r.o.**, Hořická 22/283, Hradec Králové, 50002, CZ

(740) Chytilová & spol., patentová kancelář, s.r.o., Nad spádem 641/20, Praha 4, Podolí, 14700

(210) O-561985

(591) Barevná

(510) (6) markýzy (kovové), kovové konstrukce, rolety vnější kovové, vnější žaluzie kovové; (7) elektrická zařízení k ovládání rolet, žaluzií a markýz; (19) žaluzie (nekovové), rolety venkovní i vnitřní nekovové a netextilní, přístřešky nad vchodem, markýzy a ochranné stříšky nekovové a netextilní; (20) lištové žaluzie a rolety (vnitřní), rolety vnitřní okenní; (22) markýzy z textilních materiálů, markýzy ze syntetických materiálů, markýzy všeho druhu nekovové, venkovní žaluzie a rolety z textilu a syntetických materiálů, žaluzie lištové okenní; (24) sítě na ochranu proti hmyzu, skládané rolety; (37) instalace, opravy a údržba výrobků výše uvedených uvedených ve třídách 6, 7, 19, 20, 22 a 24.

(511) 6, 7, 19, 20, 22, 24, 37

(540)



(111) **382882**

(220) 28.02.2020

(320) 28.02.2020

(442) 02.09.2020

(151) 09.12.2020

(730) **O2 Worldwide Limited**, 20 Air Street, London W1B 5AN, GB

(740) JUDr. Jakub Chytil, advokát, Rybná 678/9, Praha 1, Staré Město, 11000

(210) O-562136

(510) (9) přístroje a nástroje vědecké, námořní, geodetické, fotografické, kinematografické, optické, vázic, měřicí, signalizační, kontrolní (inspekční), záchranné a učební, přístroje a nástroje pro vedení, přepínání, přeměnu, akumulaci, regulaci nebo řízení elektrického proudu, přístroje pro záznam, přenos nebo reprodukci zvuku nebo obrazu, magnetické nosiče dat, záznamové disky, kompaktní disky, DVD a jiná digitální záznamová média, mechanismy pro přístroje a nástroje, registrační pokladny, počítačové přístroje, zařízení pro zpracování dat, počítače, počítačový software, hasicí přístroje, přístroje pro přenos zvuku a obrazu, telekomunikační přístroje, mobilní telekomunikační přístroje, mobilní telekomunikační sluchátka, digitální telekomunikační přístroje a nástroje, digitální tablety, tabletové počítače, počítačový hardware, počítačový aplikační software, počítačový software ke stažení z internetu, nahraný počítačový software, softwarové aplikace, mobilní softwarové aplikace, aplikace ke stažení pro multimediální zařízení, počítačové hry, počítačové herní software, počítačové softwarové aplikace, ke stažení, programy počítačových her, osobní digitální asistenční zařízení (PDA - Personal Digital Assistants), kapesní počítače, mobilní telefony, selfie tyče (ruční monopody), chytré prsteny, chytré telefony, chytré hodinky, nositelná technologie, přenosné počítače, lineární ovladače (elektrické), telekomunikační síťové přístroje, software ovladače pro

telekomunikačních sítí a pro telekomunikační přístroje, ochranný oděv, ochranné přilby, televizory, sluchátka, přístroje pro globální navigační systémy (GPS), satelitní navigační zařízení, senzory, zařízení, senzory a brány internetu věcí (IOT), počítačový hardware a software pro použití v zařízeních s internetem věcí (IOT), počítačový software nahraný na CD ROM, SD-karty (zabezpečené digitální karty), inteligentní měřiče, brýle, brýle na brýle, sluneční brýle, ochranné brýle a jejich pouzdra, fotoaparáty, objektivy fotoaparátu, MP3 přehrávače, audiokazety, audiokazety, audio disky, audio-video pásky, audio-video kazety, audio-video disky, videokazety, video disky, CD, DVD, elektronické publikace ke stažení, obrazové soubory ke stažení, hudební soubory ke stažení, podložky pod myš, magnety, kryty mobilních telefonů, pouzdra na mobilní telefony, hands free soupravy pro telefony, magnetické karty, kódované karty, aplikační software pro mobilní telefony, telekomunikační software, software pro zpracování finančních transakcí, elektronické nástěnky, elektrické baterie, nabíječky baterií, bezpečnostní poplašná zařízení (jiná než pro vozidla), bezpečnostní kamery, bezpečnostní varovná zařízení, bezpečnostní kontrolní přístroje, bezpečnostní sledovací přístroje, počítačový software pro bezpečnostní účely, počítačový software pro účely pojištění, SIM karty, interaktivní dotykové terminály, antény, alarmy, elektrické kabely, chemické přístroje a nástroje, nahrané počítačové operační programy, periferní zařízení počítačů, přístroje pro zpracování dat, diagnostické přístroje, nikoli pro lékařské účely, přístroje pro měření vzdálenosti, přístroje pro záznam vzdálenosti, vyzváněcí tóny ke stažení pro mobilní telefony, elektronické štítky pro zboží, okuláry, ochranné brýle pro sport, magnetické identifikační karty, komunikační zařízení, reproduktory, magnetická datová média, matematické nástroje, modemy, elektrické monitorovací přístroje, televizní přístroje, zkušební přístroje ne pro lékařské účely, telekomunikační vysílače, přístroje pro správu mobilních zařízení, software pro správu mobilních zařízení, software pro správu softwarových funkcí na elektronických zařízeních, počítačový virový software, počítačový antivirový software, chytrý domácí software a zařízení, domácí automatizační zařízení, zábavní systémy v automobilu, software na ochranu soukromí, tiskárny, tiskové programy, servery, elektrické rozdělovače a kabely, rozbočovače pro počítačové sítě, měřicí převodníky, fototiskárny, části a vybavení veškerého výše uvedeného zboží; (16) papír a lepenka, tiskařské a tiskárenské výrobky, tiskoviny, knihařský materiál, fotografie, kancelářské potřeby, kromě nábytku, diáře, zápisníky, poznámkové bloky, lepidla pro kancelářské nebo domácí účely, kreslicí materiály a materiály pro umělce, štětce, tištěné vzdělávací a učební materiály, plastové fólie, fólie a sáčky pro balení, tiskové bloky, lepicí pásky pro kancelářské nebo domácí účely, reklamní cedule z papíru nebo lepenky, architektonické modely, tašky z papíru nebo plastů, papírové sáčky, papírové ručníky, papírové ubrusky, ubrusky z papíru pro odstranění líčidel, papírové pívně podložky, biologické vzorky pro použití v mikroskopii (učební materiály), tabule, knihy, krabice na pera, krabice z lepenky nebo papíru, skříňky na kancelářské potřeby (kancelářské vybavení), kalendáře, lepenkové trubice, karty, přepravní tašky, katalogy, křídly, papírové pívně tácky, rámečky na fotografie, deníky, papír na vyložení zásuvek, gravírovačí desky, obálky, figurky (sošky) z papírenské hmoty, papírové vlajky, papírové dárkové tašky a krabičky, dárkový balicí papír, ruční etiketovací přístroje, krabice na klobouky z lepenky, držáky šekových knížek (šekové knížky), držáky na známky (pečeti), válečky pro malíře, papírové nebo plastové fólie pro balení potravin, kuchyňské papírové utěrky, tištěné časopisy, spony na peníze, vložky do zásuvek parfémované i neparfémované, zařízení pro montáž fotografií, obalový materiál vyrobený ze škrobů, podložky (papírenské zboží), tištěné brožury, papírové bannery, sponky na papír, nože na papír, obaly na doklady, obaly na karty, tužky, pera, děrované karty pro žakárové stavy, stojany na fotografie, cedulky z papíru nebo lepenky, poštovní známky, pohlednice, plakáty, tištěné programy, potisky, růžice z papíru, samolepicí pásky pro kancelářské nebo domácí účely, listy regenerované celulózy pro balení, vývěsní štíty (z papíru nebo lepenky), stojany na pera, krejčovské křídly, nálepky, stolní prostírání z papíru, ubrusy z papíru, glóbusy, vstupenky, papírové kapesníky, mincovníky (přihrádky pro třídění a počítání peněz), psací stroje, psací papír, části a vybavení veškerého výše uvedeného zboží; (35) reklama, propagace, inzerce, řízení obchodní činnosti, obchodní administrativa, kancelářská činnost, organizace, provozování a dohled nad vědomostními a pobídkovými programy, maloobchodní služby a online maloobchodní služby spojené s prodejem vědeckých, námořních, zeměměřických, fotografických, kinematografických, optických, vázicích, měřicích, signalizačních, kontrolních (dozor), záchranných a výukových přístrojů a nástrojů, přístrojů a nástrojů pro vedení, přepínání, transformaci, akumulaci, regulaci nebo řízení elektřiny, přístrojů pro záznam, přenos nebo reprodukci zvuku nebo obrazu, maloobchodní služby a online maloobchodní služby spojené s prodejem magnetických nosičů dat, záznamových disků, kompaktních

disků, DVD a jiných digitálních záznamových médií, mechanismů pro přístroje na mince, pokladen, počítačích strojů, zařízení pro zpracování dat, počítačů, počítačového software, hasících přístrojů, telekomunikačních přístrojů, mobilních telekomunikačních přístrojů, mobilních telekomunikačních sluchátek, maloobchodní služby a online maloobchodní služby spojené s prodejem digitálních telekomunikačních přístrojů a nástrojů, digitálních tablet, počítačového hardwaru, počítačového aplikačního softwaru, počítačového softwaru ke stažení z internetu, nahraného počítačového softwaru, softwarových aplikací, mobilních softwarových aplikací, aplikací ke stažení pro multimediální zařízení, počítačových her, programů počítačových her, PDA (Personal Digital Assistants), maloobchodní služby a online maloobchodní služby spojené s prodejem kapesních počítačů, mobilních telefonů, přenosných počítačů, telekomunikačních síťových přístrojů, softwaru ovladačů pro telekomunikačních sítí a pro telekomunikační přístroje, ochranných oděvů, ochranných přileb, televizorů, sluchátek, globálního polohovacího systému (GPS) přístroje, satelitní navigační zařízení, počítačový software zaznamenaný na CD ROM, SD-karty (zabezpečené digitální karty), brýle, brýle na brýle, brýle, maloobchodní služby a online maloobchodní služby spojené s prodejem ochranných brýlí a jejich pouzder, kontaktních čoček, fotoaparátů, kamerových čoček, MP3 přehrávačů, zvukových pásek, audiokazet, zvukových disků, audio-video pásek, audio-video kazet, audio-video disky, videokazety, videokazety, video disky, CD, DVD, elektronické publikace ke stažení, obrazové soubory ke stažení, hudební soubory ke stažení, rohože pod myš, magnety, kryty mobilních telefonů, pouzdra na mobilní telefony, maloobchodní služby a online maloobchodní služby spojené s prodejem souprav handsfree pro telefony, magnetické karty, kódované karty, aplikační software pro mobilní telefony, software pro telekomunikace, software pro zpracování finančních transakcí, elektronické nástěnky, elektrické baterie, nabíječky baterií, bezpečnostní poplachy, bezpečnostní kamery, bezpečnostní výstražné přístroje, bezpečnostní kontrolní přístroje, bezpečnostní sledovací přístroje, počítačový software pro bezpečnostní účely, maloobchodní služby a on-line maloobchodní služby spojené s prodejem počítačového softwaru pro pojišťovací účely, SIM karet, antén, alarmů, elektrických kabelů, chemických přístrojů a nástroje, zaznamenané počítačové operační programy, počítačové periferní zařízení, přístrojů pro zpracování dat, diagnostických přístrojů, ne pro lékařské účely, přístrojů pro měření vzdálenosti, přístrojů pro záznam vzdálenosti, vyzváněcích tónů ke stažení pro mobilní telefony, elektronických štitků pro zboží, maloobchodní služby a on-line maloobchodní služby spojené s prodejem elektronických značek pro zboží, okulárů, sportovních brýlí, magnetických identifikačních karet, komunikačních přístrojů, reproduktorů, nosičů dat, matematických nástrojů, modemů, elektrických monitorovacích přístrojů, televizních přístrojů, zkušebních přístrojů ne pro lékařské účely, telekomunikačních vysílačů, maloobchodní služby a on-line maloobchodní služby spojené s výrobky papír, lepenka, tiskoviny, fotografie, papírenské zboží, maloobchodní služby a online maloobchodní služby spojené s prodejem kancelářských potřeb, výukových a výukových materiálů, obalového materiálu, vzdělávacích potřeb, psacích potřeb, psacích potřeb, psacích potřeb, knih, katalogů, karet, návodů k použití, časopisů, zásilkových katalogů, novin, brožur, periodických publikací, kalendářů, diářů, štitků, map, tištěných publikací, pohlednic, plakátů, tištěných formulářů, maloobchodní služby a on-line maloobchodní služby spojené s oděvem, obuví, pokrývkami hlavy, domácími nebo kuchyňskými potřebami a nádobami, nádobím, stolním náčiním, zařízením na vaření potravin, přístroje, čistícími potřebami, zahradnickými potřebami, klenoty, hodinářskými a chronometrickými nástroji, hudebními nástroji, přístroji pro osvětlení, textil, domácí textilní výrobky, nábytek, bytové textilie, tašky, zavazadla, toaletní potřeby, kosmetika, farmaceutické přípravky, čistící přípravky, maloobchodní služby a online maloobchodní služby spojené s prodejem tašek, zavazadel, her a hraček, gymnastických potřeb, sportovních potřeb, sportovních potřeb, masa, ryb, drůbeže, zvířiny, potravin, cukrovinek, zákusků, pečiva, lahůdek, ovoce, květin, rostlin, kávy, čajů, kakaa, cukru, rýže, piva, minerálních vod, sodových vod a jiných nealkoholických nápojů, alkoholických nápojů, zápalek, tabákových výrobků, maloobchodní služby a online maloobchodní služby týkající se terminálů s interaktivní dotykovou obrazovkou, selfie tyčí, chytrých prstenů, chytrých telefonů, chytrých hodinek, automobilového příslušenství, automobilových náhradních dílů, vozidel, paliva, stavebních materiálů, obchodní řízení maloobchodních prodejen, zprostředkování předplatného telekomunikačních služeb pro druhé, kompilace a systematizace informací do počítačových databází, kompilace statistik a analýz finančních nákladů, pořádání soutěží pro reklamní účely, náborové služby, nábor zaměstnanců, nábor pracovníků, pracovní poradenství, pracovní agentury, poskytování informací o zaměstnání, obchodní správa

licencování zboží a služeb pro druhé, obchodní informace a poradenství pro spotřebitele, průzkum veřejného mínění, služby porovnávání cen, obstarávací služby pro druhé (nákup zboží a služeb pro jiné podniky), pronájem reklamního prostoru, pronájem reklamního času na komunikačních médiích, podpora prodeje pro druhé, vyhledávání sponzorů, sjednávání obchodních smluv pro druhé, informační a poradenské služby vztahující se k výše uvedeným službám, informační a poradenské služby vztahující se k výše uvedeným službám poskytované on-line z počítačových databází nebo internetu, informační a poradenské služby vztahující se k výše uvedeným službám poskytovaným prostřednictvím telekomunikačních sítí; (36) pojištění, finanční služby, peněžní služby, služby týkající se nemovitostí, poskytování finančních informací, finanční poradenství vztahující se k tarifům, poskytování informací a poradenství týkající se financí a pojištění, finanční platební služby, služby zpracování plateb, elektronické platební služby, automatizované platební služby, agentury pro výběr plateb, zpracování platebních transakcí přes internet, služby převodu peněz, služby elektronického převodu peněžních prostředků, služby placení účtů, internetové bankovníctví, mobilní bankovní služby, vydávání telefonních karet, vydávání poukázek a kupónů, jmenovitě dárkových karet, vydávání poukázek a kupónů ve vztahu k věrnostním schématům zákazníků, sponzorování sportu, sportovních týmů a sportovních akcí, správa pojištění, pojištění telekomunikačních přístrojů a nástrojů, pojištění pro mobilní telekomunikační přístroje a nástroje, pojištění digitálních přístrojů a nástrojů, pojištění digitálních tablet, pojištění počítačového softwaru a hardwaru, cestovní pojištění, pojištění vozidla, pojištění domácnosti, charitativní získávání finančních prostředků, služby kreditní karty, služby debetních karet, agentury pro vymáhání pohledávek, finanční sponzorství, oceňování nákladů na opravu (finanční oceňování), leasing budov, finanční hodnocení (pojištění, bankovníctví, nemovitosti), realitní agentury, správa nemovitostí vztahující se ke kancelářským prostorům, pronájem kanceláří, pronájem nemovitostí, pronájem obchodních prostor, leasing nemovitostí, pronájem kancelářských prostor, realitní kanceláře, oceňování nemovitostí, správa nemovitostí, inkaso nájemného, pronájem kanceláří (nemovitostí), pronájem bytů, oceňování známek, finanční leasing, správa nemovitostí a budov, leasing mobilních telefonů, počítačů a tabletových počítačů, financování nákupu na splátky, informační a poradenské služby vztahující se k výše uvedeným službám, informační a poradenské služby vztahující se k výše uvedeným službám poskytované on-line z počítačových databází nebo internetu, informační a poradenské služby vztahující se k výše uvedeným službám poskytovaným prostřednictvím telekomunikačních sítí; (38) spoje, telekomunikační služby, mobilní telekomunikační služby, mobilní telekomunikační síťové služby, telekomunikační portálové služby, služby datového přenosu, kabelové televizní vysílání, komunikace prostřednictvím počítačových terminálů, komunikace prostřednictvím optických sítí z optických vláken, počítačový přenos zpráv, videa, zvuku a obrázků, služby elektronických vývěsek (telekomunikační služby), elektronická pošta, faxový přenos, poskytování informací o telekomunikacích, odesílání zpráv, pagingové služby (rádio, telefon nebo jiné prostředky elektronické komunikace), poskytování přístupu k databázím, poskytování internetových diskusních fór, poskytování telekomunikačních kanálů pro služby teleshoppingu, poskytování telekomunikačních přípojení k globální počítačové síti, poskytování uživatelského přístupu k celosvětovým počítačovým sítím, rozhlasové vysílání, televizní vysílání, pronájem přístupového času do globálních počítačových sítí, pronájem přístrojů pro odesílání zpráv, pronájem modemů, pronájem telekomunikačních zařízení, pronájem telefonů, satelitní přenos, telekonferenční služby, telegrafní služby, telefonní služby, telexové služby, přenos digitálních souborů, přenos pohlednic online, přenos telegramů, služby hlasové pošty, drátová služba, bezdrátové vysílání, přístup k obsahu, webovým stránkám a portálům, poskytování přístupu k platformám a portálům na internetu, telekomunikační služby poskytované prostřednictvím platformy a portálů na internetu a jiných médiích, poskytování širokopásmového telekomunikačního přístupu, širokopásmové služby, bezdrátové komunikační služby, digitální komunikační služby, vysílací služby, vysílací služby vztahující se k TV s internetovým protokolem, poskytování přístupu k televizi s internetovým protokolem, služby přístupu k internetu, e-mailové a textové zprávy, telekomunikační informace poskytované prostřednictvím telekomunikačních sítí, služby poskytovatele sítě, jmenovitě pronájem a zpracování času přístupu k datovým sítím a databázím, zejména internetu, komunikační služby pro přístup k databázi, pronájem času přístupu do počítačové databáze, poskytování přístupu k počítačovým databázím, pronájem času přístupu do počítačové databáze, provozování sítě jako telekomunikační služby, poskytování elektronických vývěsek, poskytování přístupu k weblogům, poskytování přístupu k podcastům, chatovací služby

pro sociální síť, poskytování online fór, fóra pro sociální síť, poskytování elektronických telekomunikačních spojení, směrovací a spojovací služby pro telekomunikace, pronájem telekomunikačních zařízení, poskytování přístupu k počítačovým databázím v oblasti sociálních sítí, sociálního zavádění a seznamování, informační a poradenské služby vztahující se k výše uvedenému, informační a poradenské služby vztahující se k výše uvedeným službám poskytované on-line z počítačových databází nebo internetu, telematické služby, informační a poradenské služby vztahující se k výše uvedeným službám poskytovaným prostřednictvím telekomunikačních sítí; (39) doprava, balení a skladování zboží, pořádání a organizování cest, pořádání plaveb, organizování zájezdů, lodní doprava, rezervace míst pro cestování, autobusová doprava, provozování parkovišť, služby autopůjčoven, automobilová doprava, odvoz, služby řidičů, kurýrní služby (zprávy nebo zboží), dodávka zboží, dodání zboží poštou, doprovod cestujících, rozvoz květin, doručování zpráv, doručování novin, balení zboží, doručování zásilek, pronájem parkovacích míst, osobní doprava, přeprava rekreačních lodí, pronájem skladovacích kontejnerů, říční doprava, vyhlídkové cesty, poskytování úložných prostor, poskytování informací o skladování zboží, fyzické ukládání elektronicky uložených dat nebo dokumentů, taxi doprava, přeprava cestujících, cestovní rezervace, poskytování informací vztahujících se k cestování, dopravě, provozu, dopravním tokům a přetížení, vydávání cestovních lístků, informační a poradenské služby vztahující se k výše uvedeným službám, informační a poradenské služby vztahující se k výše uvedeným službám poskytované on-line z počítačových databází nebo internetu, informační a poradenské služby vztahující se k výše uvedeným službám poskytovaným prostřednictvím telekomunikačních sítí; (41) vzdělávací a školící služby, zábava, sportovní a kulturní aktivity, akademie (vzdělávání), zábavní parky, pobavení, pořádání a vedení kolokvií, organizování a vedení koncertů, organizování a vedení konferencí, pořádání a vedení kongresů, pořádání a vedení seminářů, pořádání a vedení sympozií, pořádání soutěží krásy, rezervace míst pro představení, prezentace kina, klubové služby (zábava nebo vzdělávání), koučování (školení), diskotékové služby, poskytování vzdělávacích informací, vzdělávací zkoušky, elektronické publikování stolních počítačů, zábavní služby, poskytování informací o zábavě, organizování módních přehlídek pro zábavní účely, filmová produkce, jiná než reklamní filmy, hazardní hry, herní služby poskytované on-line z počítačové sítě, pronájem herního vybavení, služby klubů zdraví (zdravotní a kondiční trénink), služby prázdninových táborů (zábava), hudební sály, zpravodajské služby, organizování představení (služby impresariů), organizování sportovních soutěží, plánování večírků (zábava), služby osobního trenéra (fitness trénink), tělesná výchova, praktický výcvik (ukázka), výroba hudby, výroba rozhlasových a televizních programů, výroba představení, poskytování karaoke služeb, poskytování on-line elektronických publikací, bez možnosti stažení, poskytování sportovních zařízení, vydávání knih, vydávání elektronických knih a časopisů on-line, vydávání textů, s výjimkou reklamních, rozhlasová zábava, služby nahrávacích studií, poskytování rekreačních zařízení, služby sportovních táborů, titulování, televizní zábava, divadelní produkce, služby agentur pro prodej vstupenek (zábava), načasování sportovních akcí, výuka, interaktivní zábavní služby, služby elektronických her poskytované prostřednictvím jakékoli komunikační sítě, zábavní služby poskytované prostřednictvím telekomunikačních sítí, vzdělávání, školení, poskytování sportovních a kulturních informací prostřednictvím telekomunikačních sítí, poskytování zpravodajských informací, televizní produkce, televizní programové služby, televizní produkce a televizní programové služby poskytované prostřednictvím technologie internetového protokolu, poskytování hudebních akcí, zábavní klubové služby, diskotékové služby, prezentace živých vystoupení, noční kluby, pronájem hudebních míst a stadionů, kasino služby, rezervace vstupenek na zábavní, sportovní a kulturní akce, informační služby o vstupenkách na zábavní, sportovní a kulturní akce, služby agentur pro prodej vstupenek na zábavní, sportovní a kulturní akce, poskytování on-line počítačových her, pronájem počítačových herních programů, počítačové zábavní služby, poskytování informací, zpráv a komentářů v oboru počítačových her, organizování a vedení soutěží počítačových her, vydavatelské služby, poskytování on-line elektronických publikací, bez možnosti stažení, organizování a vedení soutěží, her a kvízů, pořádání, organizování a vedení soutěží, her a kvízů pro zábavní, rekreační, kulturní a vzdělávací účely, organizace cen, kariérové poradenství (školicí a vzdělávací služby), pořádání telefonických soutěží, služby rezervační agentury spojené s vydáváním vstupenek na zábavní akce, školení o zaměstnání, informační a poradenské služby vztahující se k výše uvedenému, informační a poradenské služby vztahující se k výše uvedeným službám poskytované on-line z počítačových databází nebo internetu, informační a poradenské služby vztahující se k výše uvedeným službám poskytovaným prostřednictvím telekomunikačních sítí; (42) vědecké a

technologické služby a související výzkum a projektování, průmyslové analýzy a výzkumné služby, návrh a vývoj počítačového hardwaru a softwaru, kalibrace (měření), poskytování počítačových technologií prostřednictvím internetu (cloud computing), programování, pronájem počítačů, poradenství v oblasti počítačového softwaru, návrh počítačového softwaru, aktualizace počítačového softwaru, analýza počítačových systémů, návrh počítačových systémů a stavební konstrukce, poradenství při navrhování a vývoji počítačového hardwaru, poradenství v oblasti úspory energie, převod dat nebo dokumentů z fyzických na elektronická média, tvorba a údržba webových stránek pro druhé, konverze dat počítačových programů a dat (ne fyzická konverze), digitalizace dokumentů (skenování), duplikace počítačových programů, inženýrství, hosting počítačových stránek (webových stránek), průmyslový design, instalace počítačového softwaru, vědecké laboratorní služby, geodetické práce, údržba počítačového softwaru, testování materiálu, mechanický výzkum, monitorování počítačových systémů pomocí vzdáleného přístupu, obalový design, technické projektové studie, poskytování vyhledávačů pro internet, poskytování vědeckých informací, poradenství a poradenství v oblasti kompenzace uhlíku, kontrola kvality, obnova počítačových dat, pronájem počítačového softwaru, pronájem webových serverů, výzkum a vývoj pro druhé, zeměměřičství, technický výzkum, a to počítačové programovací služby, programování zařízení pro zpracování dat, poradenství v oblasti počítačového hardwaru, pronájem počítačového hardwaru, poskytování aplikačních služeb (ASP), poradenství v oblasti počítačového softwaru, tvorba a údržba blogů pro druhé, odborné poradenství a znalecký posudek vztahující se k technologii, pronájem přístrojů a počítačů pro zpracování dat, technické služby vztahující se k projekci a plánování telekomunikačních zařízení, služby výzkumu výrobků, předpověď počasí, výzkum v oblasti telekomunikačních technologií, monitorování síťových systémů v oblasti telekomunikací, technické podpůrné služby vztahující se k telekomunikacím a zařízením, služby zabezpečení dat, služby zabezpečení dat (firewally), výzkum týkající se bezpečnosti, monitorovací služby počítačového zabezpečovacího systému, údržba počítačového softwaru vztahujícího se k počítačové bezpečnosti a prevenci počítačových rizik, aktualizace počítačového softwaru vztahujícího se k počítačové bezpečnosti a prevenci počítačových rizik, IT bezpečnost, ochrana a obnova, internetové bezpečnostní poradenství, monitorovací služby počítačového zabezpečovacího systému, programování internetových bezpečnostních programů, odborné poradenství vztahující se k počítačové bezpečnosti, poradenství v oboru bezpečnostního softwaru, analýza počítačových hrozeb pro ochranu dat, návrh a vývoj elektronických bezpečnostních datových systémů, návrh a vývoj systémů pro zabezpečení dat na internetu, služby ochrany počítačových virů, odblokování mobilních telefonů, hosting webových portálů, návrh webových portálů, software jako služba (SaaS), konzultační služby v oblasti softwaru jako služby (SaaS), platforma jako služba (PaaS), informační a poradenské služby vztahující se k výše uvedenému, informační a poradenské služby vztahující se k výše uvedeným službám poskytované on-line z počítačových databází nebo internetu, informační a poradenské služby vztahující se k výše uvedeným službám poskytovaným prostřednictvím telekomunikačních sítí; (43) služby poskytované jídla a pití, dočasné ubytování, hotely, poskytování potravin a nápojů ke spotřebě v budovách i mimo ně, barové služby, vinárny, brasserie, bufetové služby, služby jídelna, kavárenské služby, samoobslužné restaurace, lahůdky (restaurace), služby rychlého občerstvení, služby přípravy jídla, restaurace, koktejlové salony, pronájem židlí, stolů, povlečení, skla, kuchyňských a jídelních příborů, pronájem zasedacích místností, služby čajoven, banketové služby, poskytování míst pro večírky, plesy, svatby a společenské akce, služby penzionů, jesle, školky, informační a poradenské služby vztahující se k výše uvedeným službám, informační a poradenské služby vztahující se k výše uvedeným službám poskytované on-line z počítačových databází nebo internetu, informační a poradenské služby vztahující se k výše uvedeným službám poskytovaným prostřednictvím telekomunikačních sítí; (44) zdravotnické služby, lékařské služby, veterinární služby, hygienická a kosmetická péče o lidi nebo zvířata, zemědělské, zahradnické a lesnické služby, zdravotní asistence, masážní služby, lázeňské služby, zdravotní poradenství, terapeutické služby, paliativní péče, aranžování květin, kadernictví, kosmetické salony, poskytování lékařských informací, poskytování lékařské podpory při sledování léčených pacientů, informační a poradenské služby vztahující se k výše uvedeným službám, informační a poradenské služby vztahující se k výše uvedeným službám poskytované on-line z počítačových databází nebo internetu, informační a poradenské služby vztahující se k výše uvedeným službám poskytovaným prostřednictvím telekomunikačních sítí; (45) právní služby, bezpečnostní služby, služby ostrahy hmotného majetku a jednotlivců, bezpečnostní služby pro ochranu majetku a jednotlivců, správa autorských práv,

zastoupení/zprostředkovatelství ohledně smluv o používání autorských práv, služby rozhodců, hlídání dětí, kontrola zavazadel pro bezpečnostní účely, doprovod ve společnosti, půjčovna oděvů, seznamovací služby, služby osobní stráže, poradenství v oblasti duševního vlastnictví, právní výzkum, udělování licencí na práva duševního vlastnictví, udělování licencí na počítačový software (právní služby), seznamovací služby poskytované prostřednictvím sociálních sítí, online sociální síťové služby přístupné prostřednictvím mobilních aplikací ke stažení, poskytování informací v oblasti osobních vztahů, příprava a poradenství v oblasti osobnostních profilů, bezpečnostní značení zboží, bezpečnostní hodnocení rizik, monitorování bezpečnostních systémů, bezpečnostní služby pro veřejné akce, pronájem bezpečnostních zařízení, bezpečnostní inspekční služby pro druhé, pronájem internetových doménových jmen, bezpečnostní, záchranné, poradenské služby vztahující se k udělování licencí pro softwary na zabezpečení počítačů, poradenství v oblasti krádeží dat a krádeží identity, konzultační služby v oblasti zdraví a bezpečnosti, poradenské služby v oblasti prevence kriminality, poradenské služby v oblasti ověřování totožnosti, informační služby vztahující se k bezpečnostním kontrolním službám, bezpečnostní poradenství, bezpečnostní monitorovací služby, sledovací služby, informační a poradenské služby vztahující se k výše uvedeným službám, informační a poradenské služby vztahující se k výše uvedeným službám poskytované on-line z počítačových databází nebo internetu, informační a poradenské služby vztahující se k výše uvedeným službám poskytovaným prostřednictvím telekomunikačních sítí.

(511) 9, 16, 35, 36, 38, 39, 41, 42, 43, 44, 45

(540)

O2 UNIVERSUM

(111) **382883**

(220) 13.03.2020

(320) 13.03.2020

(442) 29.04.2020

(151) 09.12.2020

(730) **EkoRTN s.r.o.**, Ocelářská 1065/13, Praha 9, Libeň, 19000, CZ

(210) O-562428

(510) (5) léčiva a veterinární přípravky a výrobky.

(511) 5

(540)

SILEXIL

(111) **382884**

(220) 13.03.2020

(320) 13.03.2020

(442) 29.04.2020

(151) 09.12.2020

(730) **EkoRTN s.r.o.**, Ocelářská 1065/13, Praha 9, Libeň, 19000, CZ

(210) O-562431

(510) (1) chemické látky, chemické materiály a chemické přípravky a přírodní chemické prvky; (5) léčiva a veterinární přípravky a výrobky.

(511) 1, 5

(540)

MELIDIN

(111) **382885**

(220) 01.04.2020

(320) 01.04.2020

(442) 29.04.2020

(151) 09.12.2020

(730) **MASO-PROFIT s.r.o.**, Hrdlořežská 197/6, Praha 9, Hrdlořezy, 19000, CZ

(740) Advokátní kancelář Mašek, Kočí, Aujezdský, JUDr. Josef Aujezdský, advokát, Opletalova 1535/4, Praha 1, 11000

(210) O-562840

(591) Barevná

(510) (30) koření pro potravinářské provozy, koření směsi, dochucovadla, aromatické přípravky pro potravinářské účely, barvicí přípravky pro potravinářské účely, přípravky prodlužující údržnost potravinářských výrobků, přísady pro trvanlivé masné výrobky, udicí prostředky, tekuté kouřové aroma; všechny výrobky ve třídě 30 jsou určeny pouze pro výrobce potravinových produktů..

(511) 30

(540)



(111) **382886**

(220) 07.04.2020

(320) 08.10.2019

07.04.2020

(442) 02.09.2020

(151) 09.12.2020

(730) **Lüger Silvia**, Heidestrasse 12, Gumpoldskirchen, AT

(740) Hák, Janeček & Švestka, Patentová a známková kancelář, Mgr. Jaroslav Švestka, U průhonu 827/5, Praha 7, Holešovice, 17000

(210) O-562953

(591) Barevná

(510) (32) nealkoholické víno; (33) víno (priorita 08.10.2019), alkoholické nápoje s výjimkou piva; (35) maloobchodní a velkoobchodní služby s vínem, nealkoholickým vínem, alkoholickými nápoji s výjimkou piva, online maloobchodní a velkoobchodní služby s vínem, nealkoholickým vínem, alkoholickými nápoji s výjimkou piva, propagace, marketing, prezentace výrobků v komunikačních médiích pro účely maloobchodu, obchodní zprostředkovatelské služby, obchodní informační služby týkající se vína, poskytování obchodních informací a rady pro spotřebitele ve výběru produktů a služeb, organizování akcí pro obchodní či reklamní účely, poradenství a konzultace v oblasti služeb ve třídě 35 tohoto seznamu.

(511) 32, 33, 35

(540)



(111) **382887**

(220) 28.04.2020

(320) 28.04.2020

(442) 10.06.2020

(151) 09.12.2020

(730) **Šima Martin**, Šeriková 599/5, Ostrava, Výškovice, 70030, CZ

(740) Mgr. Marek Gocman, 28. října 438/219, Ostrava, Mariánské Hory, 70900

(210) O-563456

(510) (12) kola a jejich příslušenství; (37) servis cyklistického zboží.

(511) 12, 37

(540)

SINTESES

(111) **382888**

(220) 17.05.2020

(320) 17.05.2020

(442) 02.09.2020

(151) 09.12.2020

(730) **Nesvadba Vladimír Mgr.**, č. p. 96, Opolany, 28907, CZ

Nesvadbová Hana, č. p. 96, Opolany, 28907, CZ

Nesvadba Jakub Bc., 9. května 354, Velký Osek, 28151, CZ

(740) Mgr. Vladimír Nesvadba, č. p. 96, Opolany, 28907

(210) O-563914

(591) Barevná

(510) (21) držáky květin jako potřeby pro aranžování květin, podpory pro rostliny [aranžování květin], květináče, sazenicové květináče, skleněné květináče, porcelánové květináče, podložky na květináče, držáky na květináče, květináče z kameniny, květináče z plastu, plastové kryty na květináče, květináče z pálené hlíny, obaly na květináče, ne papírové, obaly na květináče kromě papírových; (26) umělé rostliny, umělé větve, umělé girlandy, květiny umělé, umělé květiny, textilní umělé květiny, umělé tvarované dřeviny, umělé listnaté rostliny, umělé vánoční větve, umělé květiny z papíru, umělé květiny z plastu, umělé girlandy a větve, květiny umělé (větve z -), venkovní umělé listoví, umělé květiny jako ozdoba šatů, umělé vánoční větve zahrnující osvětlení, umělé vánoční girlandy zahrnující osvětlení, umělé girlandy na vánoční stromky, umělé listnaté rostliny do interiéru, umělé ovoce, květiny a zelenina, umělé květiny jako doplňky na oblečení, umělé ovoce, kloboukové ozdoby, ozdoby na klobouky, ozdoby do vlasů, ozdoby na klobouky (ne z drahých kovů), ozdoby na hlavu pro nevěsty v podobě ozdobných hřebínek, vlasové ozdoby ve formě ozdob, které se vmotávají do vlasů; (31) květinové dekorace [sušené], květinové dekorace [přírodní], květinové dekorace [čerstvé], květiny, rostliny, řezané květiny, přírodní květiny, čerstvé květiny, konzervované květiny, sušené květiny, přírodní aranžované květiny, rostliny a květiny, živé květiny (jako ozdoby), sušené květiny k dekoracím účelům, sušené květiny k dekoracím použití, suché květiny jako ozdoby šatů, suché květiny do knoflíkových dírek, konzervované květiny pro dekoracní účely, sušené aranžované květiny k dekorativním účelům, pohřební větve, větve ze živých květů, větve z přírodních květin, větve ze sušených květů, větve z přírodních květů, větve z čerstvě nařezaných květů, větve ze sušených bylin na ozdobu; (35) maloobchodní prodej čokolády, maloobchodní prodej šperků, maloobchodní prodej zahradnických produktů, maloobchodní prodej zahradnických potřeb, maloobchodní prodej svátečních dekorací, maloobchodní prodej cukrářských výrobků, maloobchodní prodej hrnků a sklenic, maloobchod a velkoobchod, aranžování výloh, aranžování výkladů; (41) organizování konferencí, výstav a soutěží, umělecké výstavy, výstavy (pořádání -) pro kulturní účely, vzdělávací a školicí služby, výstavy rostlin, služby v oblasti vzdělávání, zábavy a sportu, instruktáž v oblasti aranžování květin; (44) služby v oblasti květinářství, floristické služby, aranžování květin, pronájem květin, pronájem rostlin, pronájem květinové výzdoby, pronájem interiérových rostlin, pronájem rostlin v květináčích, zahradnictví, služby v oblasti zahradnictví.

(511) 21, 26, 31, 35, 41, 44

(540)

HANA NESVADBOVÁ

(111) **382889**

(220) 21.05.2020

(320) 21.05.2020

(442) 02.09.2020

(151) 09.12.2020

(730) **INTEDOOR spol. s r.o.**, Československé armády 348, Cvikov, Cvikov I, 47154, CZ

(740) RETROPATENT s.r.o., Dobiášova 1246/29, Liberec, Liberec VI-Rochlice, 46006

(210) O-564013

(510) (6) nábytková kování (kovová), kovové závěsy, úchyty dvířek a zásuvek (kovové), kovové vodovodní ventily; (20) nábytek, kancelářský nábytek, kovový nábytek, zahradní nábytek, školní nábytek, lavice, stoly, psací stoly, stolky, toaletní stolky, pojízdné stolky, regály (nábytek), stolní desky, stoly pracovní, upínací stoly, věšáky, vitríny, zástěny (nábytek), pracovní desky, židle, postele, vodní postele (ne pro lékařské účely), úložné police, stoličky, prádelníky, komody, pohovky, podpěry (nábytek), kartotéky (nábytek), koupelnový nábytek, koupelnové skříňky, skříňky se zrcadlem, skříňky s umyvadlem, resp. s umyvadly, skříňky s osvětlením, doplňkové skříňky, nástěnné police, příruční a nástěnná zrcadla, nábytková kování (nekovová), nekovové závěsy, úchyty dvířek a zásuvek (nekovové), nábytkové nohy a podstavce (nekovové), vodovodní ventily z umělých hmot; koupelnové skříňky, skříňky se zrcadlem, skříňky s umyvadlem, resp. s umyvadly, skříňky s osvětlením, doplňkové skříňky, nástěnné police, zrcadla, nábytková kování (nekovová), nekovové závěsy, úchyty dvířek a zásuvek (nekovové), nábytkové nohy a podstavce (nekovové), vodovodní ventily a baterie z umělých hmot, nábytkové nohy a podstavce (kovové); (35) inzertní, propagační a reklamní činnost a akce prostřednictvím tisku, rozhlasu a obrazového přenosu nebo záznamu, obchodní reklama, zprostředkování reklamy a propagace, využití Internetu v reklamě, propagaci a obchodu, zprostředkovatelské služby a marketing v oblasti obchodu s výše uvedenými výrobky ve tř. 6 a 20 a obchodních služeb, poskytování obchodních nebo podnikatelských informací, pronájem reklamních materiálů, pronájem reklamních ploch, vydávání reklamních, propagačních a inzertních tisků všeho druhu v písemné i obrazové formě uplatněných na výrobcích, reklamních předmětech, obalech, na plošných nosičích, distribuce reklamních prospektů, projektů, katalogů a vzorků, obchodní zastupování tuzemských a zahraničních firem, správa obchodních zájmů třetích osob, koncepce a projekty rozvoje firem, zprostředkování nákupu a prodeje výše uvedených výrobků ve tř. 6 a 20, organizování propagačních a komerčních akcí, předvádění zboží, distribuce zboží k reklamním účelům, sestavování seznamů pro přímé zaslání reklamních materiálů (direct mailing), marketingové průzkumy a testování trhu, obchodní analýzy a rešerše, marketingová strategie, marketingové plány a poradenství, organizování a pořádání výstav k obchodním a reklamním účelům, obchodní konzultační informace a poradenské služby ve vztahu k uvedeným výrobkům a službám, poradenství v otázkách ekonomiky podnikání a organizace podnikání, pomoc při řízení obchodní činnosti, obchodní administrativy, obchodní informační servis o dodávaném zboží a poskytovaných službách prostřednictvím Internetu, zprostředkovatelská činnost v oblasti obchodu s výše uvedenými výrobky ve tř. 6 a 20 a obchodních služeb prostřednictvím Internetu, zprostředkování výše uvedených služeb ve tř. 35.

(511) 6, 20, 35

(540)

TopStul

(111) **382890**

(220) 21.05.2020

(320) 21.05.2020

(442) 02.09.2020

(151) 09.12.2020

(730) **KORPET s.r.o.**, Malovičky 30, Malovice, 38411, CZ

(210) O-564017

(510) (7) motory s výjimkou motorů pro pozemní vozidla, motory lodní, letecké, motory spalovací, hybridní, hydraulické, elektrické, motory na plyn, součásti těchto motorů, řídicí a kontrolní jednotky motorů, vstříkovací zařízení pro spalovací motory, zážehové a zapalovací systémy spalovacích motorů; (9) přístroje, zařízení a počítačové vybavení pro řídicí a kontrolní jednotky motorů a motorových prostředků všech druhů, včetně motorů pro pozemní vozidla, osobní a nákladní automobily, motocykly, traktory, dále motorů pro lodě, letadla či jiné dopravní prostředky, jakož i motorů pro zemědělskou či ostatní motorovou techniku, příslušenství a součásti těchto přístrojů a zařízení, řídicí a kontrolní panely, procesory, integrované obvody (čipy), diagnostické, zkušební a monitorovací přístroje pro motory,

modemy, operační systémy a počítačové paměti pro motory všech druhů, měřicí a regulační zařízení pro motory, elektronické řídicí jednotky zejména diesellových a benzinových motorů osobních automobilů; (12) motory pro pozemní vozidla, automobilové pneumatiky, automobilové podvozky, bezpečnostní pásy pro sedadla vozidel, bezpečnostní sedačky pro děti (automobilové), blatníky, brzdy vozidel, čalounění vozidel, čelní ochranná skla, čepy, duše pneumatik, elektromobily, hnací (pohonné) mechanismy pro pozemní vozidla, hydraulické obvody pro vozidla, karosérie automobilů, karosérie vozidel, klaksony vozidel, klikové skříně pro součásti pozemních vozidel (jiné než pro motory), kola dopravních prostředků, kryty na automobilová kola, kryty na volanty vozidel, lamely (brzdové) pro vozidla, náboje kol vozidel, podvozky a tlumicí prvky vozidel, okna, osvětlení vozidel, nárazníky, volanty, zrcátka, autopříslušenství a motopříslušenství - speciální tuningové autodoplňky; (36) finanční odhady a oceňování (pojišťovnictví, bankovníctví, nemovitosti), finanční služby, informace o pojištění, konzultační služby v oblasti pojišťovnictví, finanční leasing, zprostředkování pojištění; (37) diagnostika vozidel a jiných motorových prostředků a zařízení, zejména motorů osobních a nákladních automobilů a motocyklů, seřizování a zvyšování výkonu motorů, úpravy a změny nastavení řídicích jednotek motorů, výměna čipů, přestavba motorů na plynový pohon, antikorozní nátěry pro vozidla, mytí dopravních prostředků, nabíjení akumulátorů vozidla, opravy automobilů; (38) zasilání a přijímání datových souborů, šíření a výměna informací a zpráv prostřednictvím počítačových sítí; (39) automobilová doprava, odtahování dopravních prostředků při poruchách, pronájem automobilů, pronájem garáží, pronájem parkovacích ploch, půjčování nosičů na automobily, půjčování závodních automobilů, řídicí (služby); (42) programování řídicích jednotek motorových vozidel, elektronické úpravy, změny a aktualizace softwaru včetně jeho optimalizace pro konkrétní vozidla, přepisování paměti řídicích jednotek přes diagnostickou zásuvku (flashování), úprava softwarových cest.

(511) 7, 9, 12, 36, 37, 38, 39, 42

(540)



(111) **382891**

(220) 21.05.2020

(320) 21.05.2020

(442) 02.09.2020

(151) 09.12.2020

(730) **KORPET s.r.o.**, Malovičky 30, Malovice, 38411, CZ

(210) O-564018

(510) (7) motory s výjimkou motorů pro pozemní vozidla, motory lodní, letecké, motory spalovací, hybridní, hydraulické, elektrické, motory na plyn, součásti těchto motorů, řídicí a kontrolní jednotky motorů, vstříkovací zařízení pro spalovací motory, zážehové a zapalovací systémy spalovacích motorů; (9) přístroje, zařízení a počítačové vybavení pro řídicí a kontrolní jednotky motorů a motorových prostředků všech druhů, včetně motorů pro pozemní vozidla, osobní a nákladní automobily, motocykly, traktory, dále motorů pro lodě, letadla či jiné dopravní prostředky, jakož i motorů pro zemědělskou či ostatní motorovou techniku, příslušenství a součásti těchto přístrojů a zařízení, řídicí a kontrolní panely, procesory, integrované obvody (čipy), diagnostické, zkušební a monitorovací přístroje pro motory, modemy, operační systémy a počítačové paměti pro motory všech druhů, měřicí a regulační zařízení pro motory, elektronické řídicí jednotky zejména diesellových a benzinových motorů osobních automobilů; (12) motory pro pozemní vozidla, automobilové pneumatiky, automobilové podvozky, bezpečnostní pásy pro sedadla vozidel, bezpečnostní sedačky pro děti (automobilové), blatníky, brzdy vozidel, čalounění vozidel, čelní ochranná skla, čepy, duše pneumatik, elektromobily, hnací (pohonné) mechanismy pro pozemní vozidla, hydraulické obvody pro vozidla, karosérie automobilů, karosérie vozidel, klaksony vozidel, klikové skříně pro součásti pozemních vozidel (jiné než pro motory), kola dopravních prostředků, kryty na automobilová kola, kryty na volanty vozidel, lamely (brzdové) pro vozidla, náboje kol vozidel, podvozky a tlumicí prvky vozidel, okna, osvětlení vozidel, nárazníky, volanty, zrcátka, autopříslušenství a motopříslušenství - speciální tuningové autodoplňky; (36) finanční odhady a oceňování (pojišťovnictví, bankovníctví, nemovitosti), finanční služby,

informace o pojištění, konzultační služby v oblasti pojišťovnictví, finanční leasing, zprostředkování pojištění; (37) diagnostika vozidel a jiných motorových prostředků a zařízení, zejména motorů osobních a nákladních automobilů a motocyklů, seřizování a zvyšování výkonu motorů, úpravy a změny nastavení řídicích jednotek motorů, výměna čipů, přestavba motorů na plynový pohon, antikorozní nátěry pro vozidla, mytí dopravních prostředků, nabíjení akumulátorů vozidla, opravy automobilů; (38) zasilání a přijímání datových souborů, šíření a výměna informací a zpráv prostřednictvím počítačových sítí; (39) automobilová doprava, odtahování dopravních prostředků při poruchách, pronájem automobilů, pronájem garáží, pronájem parkovacích ploch, půjčování nosičů na automobily, půjčování závodních automobilů, řídicí (služby); (42) programování řídicích jednotek motorových vozidel, elektronické úpravy, změny a aktualizace softwaru včetně jeho optimalizace pro konkrétní vozidla, přepisování paměti řídicích jednotek přes diagnostickou zásuvku (flashování), úprava softwarových cest.

(511) 7, 9, 12, 36, 37, 38, 39, 42

(540)

KORPET

(111) **382892**

(220) 23.05.2020

(320) 23.05.2020

(442) 02.09.2020

(151) 09.12.2020

(730) **Pařízková Pavlina**, Habří 999, Náměšř nad Oslavou, 67571, CZ

(740) **RETROPATENT s.r.o.**, Dobiášova 1246/29, Liberec, Liberec VI-Rochlice, 46006

(210) O-564042

(510) (16) tiskoviny všech druhů, zejména noviny, časopisy, komiksy, knihy, propagační materiály, fotografie; (39) služby distribuční, zejména distribuce knih, novin a časopisů a s tím související zprostředkovatelské služby spadající do této třídy; (41) nakladatelské a vydavatelské služby, zejména vydávání novin, časopisů, knih, výuka, soukromá výuka, zabezpečování obrazových a zvukových záznamů, tvorba rozhlasových, televizních, filmových a jiných audiovizuálních programů, kulturní aktivity, zejména soutěže, pořádání loterií a obdobných her a zprostředkování výše uvedených služeb ve tř. 41.

(511) 16, 39, 41

(540)

QVARK

(111) **382893**

(220) 14.07.2017

(320) 14.07.2017

(442) 02.09.2020

(151) 09.12.2020

(730) **Religious Technology Center**, 1710 Ivar Avenue, Suite 1100, Los Angeles., 90028, CA, US

(740) **Všetečka Zelený Švorčík** a partneři, advokátní a patentová kancelář, JUDr. Otakar Švorčík, advokát, Hálkova 1406/2, Praha 2, Nové Město, 12000

(210) O-564068

(510) (9) předem zaznamenaná média, zejména digitální média, digitální videodisky, digitální verzatilní disky, kompaktní disky, stáhnutelné zvukové a video záznamy, DVD, CD, digitální disky a optické disky s vysokým rozlišením (high definition), všechny obsahující předmět náboženské, vzdělávací a filozofické povahy, předem zaznamenaná média, zejména digitální média, digitální videodisky, digitální univerzální disky (DVD), kompaktní disky, stáhnutelné zvukové a video záznamy, DVD, CD, digitální disky a optické disky s vysokým rozlišením (high definition), všechny obsahující předmět náboženské, vzdělávací a filozofické povahy, mající vlastní technologii obnovování zvuku, zaznamenávání zvuku, míchání zvuku, kopírování zvuku a přenos zvuku, přenosné zesilovače, pouzdra, zejména uzpůsobena pro držení nebo přenášení přenosného zvukového vybavení nebo předem zaznamenaných médií.

(511) 9

(540)



- (111) **382894**
(220) 25.05.2020
(320) 25.05.2020
(442) 02.09.2020
(151) 09.12.2020
(730) **Symvitro, s.r.o.**, č. p. 170, Sázava, 56301, CZ
(740) INPARTNERS GROUP, Ing. Leopold Dadej, patentový zástupce, Na Valtické 339/6, Břeclav, Charvátská Nová Ves, 69141
(210) O-564097
(591) Barevná
(510) (1) chemické výrobky určené pro průmysl, vědy a fotografii, jakož i pro zemědělství, zahradnictví a lesnictví a pro odpadové hospodářství, bakteriální přípravky, jiné než pro lékařské a zvěrolékařské účely, biologické přípravky (biopreparáty), jiné než pro lékařské a zvěrolékařské účely, mikroorganismy, jiné než pro lékařské a zvěrolékařské použití, přípravky pro hnojení, hnojiva pro půdy, tříslicí materiály, přípravky pro rekultivaci, sanaci a zlepšování půdy, přípravky pro vázání či zadržování vody v půdě, přípravky a substráty z mykorrhizních hub; (5) prostředí pro bakteriologické kultury, výživné látky pro mikroorganismy, výrobky pro hubení škodlivých zvířat, fungicidy, herbicidy, insekticidy, pesticidy, dezinfekční přípravky; (44) zemědělské, zahradnické a lesnické služby, zejména hnojení, hubení škůdců v zemědělství, zahradnictví a lesnictví, výroba substrátů z mykorrhizních hub, očkování rostlin.
(511) 1, 5, 44
(540)



- (111) **382895**
(220) 26.05.2020
(320) 26.05.2020
(442) 02.09.2020
(151) 09.12.2020
(730) **Dang Investment Group s.r.o.**, Chemická 2093/1a, Ostrava, Mariánské Hory, 70900, CZ
(740) Ing. Pavel Nádvorník s.r.o., Klínová 620/1, Ostrava, Hulváky, 70900
(210) O-564107
(591) Barevná
(510) (43) poskytování jídla a nápojů, bistra (služby), bufety rychlého občerstvení, cateringové služby zaměřené na zásobování jídlem, podávání jídel a nápojů, příprava a poskytování stravování a nápojů pro okamžitou spotřebu, restaurační služby, samoobslužné restaurace, restaurace s odnosem jídel s sebou, služby týkající se přípravy jídel a nápojů, služby týkající se restaurací s prodejem jídel s sebou, služby v oblasti pohostinství (potraviny a nápoje), poskytování dočasného ubytování pro hosty, turistické ubytovny, hotelové a motelové služby.
(511) 43
(540)



- (111) **382896**
(220) 26.05.2020
(320) 26.05.2020
(442) 02.09.2020
(151) 09.12.2020

- (730) **ALPHA TRADING AND TECHNICS COMPANY, s.r.o.**, Kryšpínova 527/4, Praha 10, Dolní Měcholupy, 11101, CZ
(740) Mgr. PETR ŽIŽKA, advokátní kancelář, Mgr. Petr Žižka, Sedláčkova 209/16, Plzeň, Vnitřní Město, 30100
(210) O-564113
(591) Barevná
(510) (29) maso a masné výrobky, hovězí pečeně, grilované kuře (Yakitori), kachní maso, kuře v omáčce teriyaki, maso vařené v sójové omáčce (maso cukudani), ryby, mořské plody a měkkýši (neživí), koryši (neživí), krevety (neživé), plátky sušených mořských řas (hoshi-nori), plody moře vařené v sójové omáčce (tsukudani), rybí pokrmy; (30) soli, chuťové přísady, ochucovadla a koření, ochucené omáčky, čatni a pasty, moučnický, zákusky, dorty a sušenky, rýže, japonské koláčky z rýžové pasty (Moči); (43) restaurace, poskytování jídla a nápojů, bistra (služby), gril - restaurace, podávání jídel a nápojů, příprava pokrmů, restaurace s odnosem jídel s sebou, služby sushi restaurací, služby tempura restaurace.
(511) 29, 30, 43
(540)



- (111) **382897**
(220) 26.05.2020
(320) 26.05.2020
(442) 02.09.2020
(151) 09.12.2020
(730) **Moderní fotbal s.r.o.**, Drtinova 557/10, Praha 5, Smíchov, 15000, CZ
(740) Mgr. PETR ŽIŽKA, advokátní kancelář, Mgr. Petr Žižka, Sedláčkova 209/16, Plzeň, Vnitřní Město, 30100
(210) O-564115
(510) (9) mobilní aplikace, stahovatelné počítačové aplikace, vzdělávací tabletové aplikace, vzdělávací počítačové aplikace, vzdělávací mobilní aplikace; (28) deskové hry, počítačové hry s LCD displejem na baterie, elektronické stolní hry, hrací desky na hru go, hry go, stolní hry; (35) maloobchodní prodej her, maloobchodní služby týkající se mobilních telefonů, maloobchodní služby v oblasti sportovních potřeb, maloobchodní služby v souvislosti s elektronickými publikacemi s možností stažení, velkoobchodní prodej her; (41) poskytování zařízení pro hraní deskové hry go, instruktáž ke cvičení, instruktážní kurzy vztahující se ke sportovním aktivitám, koučink, organizace sportovních akcí, organizování fotbalových sportovních akcí, poskytování informací o sportovních aktivitách, poskytování vzdělávacích služeb vztahujících se k tělesné kondici, herní služby poskytované prostřednictvím počítačových sítí a globálních komunikačních sítí, on-line hry prostřednictvím mobilních zařízení, poskytování her online z počítačové sítě, poskytování interaktivních počítačových her pro více hráčů prostřednictvím internetu a elektronických komunikačních sítí, poskytování interaktivních on-line počítačových her.
(511) 9, 28, 35, 41
(540)



- (111) **382898**
(220) 26.05.2020
(320) 26.05.2020
(442) 02.09.2020
(151) 09.12.2020
(730) **VELKÁ PECKA s.r.o.**, Sokolovská 100/94, Praha 8, Karlín, 18600, CZ
(740) HAVEL & PARTNERS s.r.o., Mgr. Ivan Rámeš, advokát, Na Florenci 2116/15, Praha 1, Nové Město, 11000
(210) O-564121

(510) (3) neléčivé kosmetické a toaletní přípravky, neléčivé přípravky pro ústní hygienu, parfumerie výrobky, éterické oleje, bělicí přípravky a další prací prostředky, přípravky na čištění, leštění, drhnutí a broušení; (5) potraviny pro kojence a batolata, potravinové doplňky pro lidskou spotřebu a zvířata; (16) papír a lepenka, fotografie, papírnické zboží a kancelářské potřeby s výjimkou nábytku, lepidla pro kancelářské potřeby nebo pro domácnost, plastové archy, fólie a sáčky pro balení a obaly; (21) domácí a kuchyňské potřeby a nádoby, nádobí na vaření a nádobí na stolování, kromě nožů, vidlicek a lžic, pomůcky pro čištění; (29) maso, ryby, drůbež a zvěřina, masové výtažky, konzervované, mražené, sušené a vařené ovoce a zelenina, želé, džemy, kompoty, vejce, mléko, sýry, máslo, jogurty a jiné mléčné výrobky, potravinářské oleje a tuky; (30) káva, čaj, kakao a náhražky kávy, rýže, těstoviny a nudle, tapioka a ságo, mouka a přípravky vyrobené z obilnin, chléb, pečivo a cukrovinky, čokoláda, zmrzlina, sorbety a jiné produkty určené ke konzumaci v mraženém stavu, cukr, med, melasa, droždí, kypřicí prášek do pečiva, sůl, koření přísady, koření, ocet, omáčky a jiná dochucovadla, led (zmrazená voda); (31) surové a nezpracované zemědělské, akvakulturní, zahradnické a lesní produkty, zrna a semena surová nebo nezpracovaná, čerstvé ovoce a zelenina, čerstvé bylinky, přírodní rostliny a květiny, cibule a hlízy, sazenice a semena pro pěstování rostlin, krmiva a nápoje pro zvířata, slad; (32) piva, nealkoholické nápoje, minerální a syčené vody, ovocné nápoje a ovocné šťávy, sirupy a jiné nealkoholové přípravky pro přípravu nápojů; (33) alkoholické nápoje (s výjimkou pív); (35) reklama, propagace, řízení obchodní činnosti, obchodní administrativa, kancelářské práce; (39) doprava, balení a skladování zboží, doprava potravin, přeprava zboží, organizování cest; (43) služby zajišťující stravování a nápoje.

(511) 3, 5, 16, 21, 29, 30, 31, 32, 33, 35, 39, 43
(540)



(111) **382899**
(220) 29.05.2020
(320) 29.05.2020
(442) 02.09.2020
(151) 09.12.2020
(730) **Pokorný Miloš**, Zderazská 1649/27a, Praha 5, Radotín, 15300, CZ
(210) O-564224

(510) (9) nahrané a nenahrané nosiče záznamů zvuku a obrazu, multimediální aplikace, elektronické multimediální nebo elektronické informační katalogy, elektronické časopisy, elektronická periodika a knihy v elektronické podobě; (16) časopisy, periodické a neperiodické tiskoviny, propagační tiskoviny, zejména katalogy, prospekty, plakáty, fotografie, knihy; (35) reklamní a propagační činnost, inzertní činnost, zprostředkování reklamy, inzerce a propagace, rozhlasová a televizní reklama, služby v oblasti průzkumu trhu vztahující se k mediálnímu vysílání, propagační marketing, marketingové informace, marketingové poradenství, marketingové analýzy, marketingový průzkum, reklama a marketing, propagační služby, merchandising; (38) provozování rozhlasového a televizního vysílání, šíření rozhlasových a televizních pořadů a dalšího multimediálního obsahu přes Internet, hudební vysílání, zvukové vysílání, rádiové vysílání, televizní vysílání, digitální vysílání, vysílání a přenos rozhlasových pořadů, služby vysílání audia a videa poskytované prostřednictvím internetu, šíření audio a audiovizuálních děl prostřednictvím informační, datové, elektronické, komunikační, telekomunikační nebo počítačové sítě, zejména internetu, pomocí satelitů a jiných sítí, informační služby na internetu související s televizním vysíláním, služby na internetu související s televizním vysíláním; (41) výroba rozhlasových a televizních programů, rozhlasová a televizní zábava, tvorba televizních, audiovizuálních a rozhlasových pořadů, nakladatelství a vydavatelství, ediční činnost, publikační činnost, nahrávání nosičů zvukových nebo obrazově zvukových, půjčování nahraných zvukových a zvukově obrazových záznamů, filmová produkce pro zábavní účely, agenturní činnost v oblasti kultury, zprostředkování v oblasti kultury, výchovy, zábavy a sportu, výchovná, vzdělávací, soutěžní a zábavní činnost, organizace, provozování a provádění her a soutěží i veřejných,

výstavní činnost v oblasti kultury, zábavy a vzdělávání, výuka a školení, organizování kurzů, poradenská a konzultační činnost v oblasti multimediální a masmediální tvorby; (42) tvorba, údržba, aktualizace a správa webových stránek, tvorba software.

(511) 9, 16, 35, 38, 41, 42

(540)

Radio Republic

(111) **382900**
(220) 29.05.2020
(320) 29.05.2020
(442) 02.09.2020
(151) 09.12.2020
(730) **Pokorný Miloš**, Zderazská 1649/27a, Praha 5, Radotín, 15300, CZ
(210) O-564225

(510) (9) nahrané a nenahrané nosiče záznamů zvuku a obrazu, multimediální aplikace, elektronické multimediální nebo elektronické informační katalogy, elektronické časopisy, elektronická periodika a knihy v elektronické podobě; (16) časopisy, periodické a neperiodické tiskoviny, propagační tiskoviny, zejména katalogy, prospekty, plakáty, fotografie, knihy; (35) reklamní a propagační činnost, inzertní činnost, zprostředkování reklamy, inzerce a propagace, rozhlasová a televizní reklama, služby v oblasti průzkumu trhu vztahující se k mediálnímu vysílání, propagační marketing, marketingové informace, marketingové poradenství, marketingové analýzy, marketingový průzkum, reklama a marketing, propagační služby, merchandising; (38) provozování rozhlasového a televizního vysílání, šíření rozhlasových a televizních pořadů a dalšího multimediálního obsahu přes Internet, hudební vysílání, zvukové vysílání, rádiové vysílání, televizní vysílání, digitální vysílání, vysílání a přenos rozhlasových pořadů, služby vysílání audia a videa poskytované prostřednictvím internetu, šíření audio a audiovizuálních děl prostřednictvím informační, datové, elektronické, komunikační, telekomunikační nebo počítačové sítě, zejména internetu, pomocí satelitů a jiných sítí, informační služby na internetu související s televizním vysíláním, služby na internetu související s televizním vysíláním; (41) výroba rozhlasových a televizních programů, rozhlasová a televizní zábava, tvorba televizních, audiovizuálních a rozhlasových pořadů, nakladatelství a vydavatelství, ediční činnost, publikační činnost, nahrávání nosičů zvukových nebo obrazově zvukových, půjčování nahraných zvukových a zvukově obrazových záznamů, filmová produkce pro zábavní účely, agenturní činnost v oblasti kultury, zprostředkování v oblasti kultury, výchovy, zábavy a sportu, výchovná, vzdělávací, soutěžní a zábavní činnost, organizace, provozování a provádění her a soutěží i veřejných, výstavní činnost v oblasti kultury, zábavy a vzdělávání, výuka a školení, organizování kurzů, poradenská a konzultační činnost v oblasti multimediální a masmediální tvorby; (42) tvorba, údržba, aktualizace a správa webových stránek, tvorba software.

(511) 9, 16, 35, 38, 41, 42

(540)

radioterminátor

(111) **382901**
(220) 17.08.2020
(320) 17.08.2020
(442) 02.09.2020
(151) 09.12.2020
(730) **SM Production s.r.o.**, Arbesova 492, Kladno, 27201, CZ
(210) O-564229
(591) Barevná

(510) (18) kůže a imitace kůže, zvířecí kůže, zavazadla a brašny, deštníky a slunečníky, vycházkové hole, biče, postroje a sedlářské výrobky, obojky, vodítka a oblečky pro zvířata; (25) oděvy, obuv, pokrývky hlavy; (35) reklama, řízení obchodní činnosti, obchodní administrativa, kancelářské práce; (38) telekomunikace.

(511) 18, 25, 35, 38

(540)



(111) **382902**

(220) 03.06.2020

(320) 03.06.2020

(442) 02.09.2020

(151) 09.12.2020

(730) **Agrokontrakt s.r.o.**, Havlíčkova 2034, Havlíčkův Brod, 58001, CZ

(210) O-564343

(510) (7) dokončovací stroje, dopravníky (stroje), drtící stroje, drtiče (stroje), drtiče (stroje) pro průmyslové účely, drtiče odpadu (potravinového), drtiče odpadu (potravinového), držáky motorů, jiných než pozemní vozidla, dynamy, elektrické motory, jiné než pro pozemní vozidla, elektromechanické stroje pro chemický průmysl, filtrační stroje, filtry jako součásti strojů nebo motorů, filtry na čištění chladicího vzduchu pro motory, foukací stroje, generátory elektřiny, generátory proudu, hrabací stroje, hydraulická ovládací zařízení pro stroje a motory, hydraulické motory, hydraulické turbíny, chladiče pro motory, kompresory (stroje), kondenzační zařízení, kondenzátory páry (části strojů), manipulační zařízení na nakládání a vykládání, mixéry (stroje), násypné zásobníky (s mechanickým vyprazdňováním), odvaděče kondenzátu, pásové dopravníky, podavače (části strojů), předhřívače, regulátory tlaku (součásti strojů), separátory páry/oleje, stroje na zpracování plastů, stroje pro rafinaci ropy, tepelné výměníky (části motorů), třídící stroje pro průmyslové účely, vývěvy (stroje), vzduchové chladiče; (9) automatické časové spínače, barometry, cyklotrony, čipy (integrované obvody), detektory, diagnostické přístroje, ne lékařské, elektrická zařízení pro dálkové řízení průmyslových procesů, elektrické akumulátory, elektrické měřicí přístroje, chemické přístroje a zařízení, měřidla, měřidla, oděvy pro laboratoře, plynoměry, přístroje a prostředky pro měření, přístroje a stroje na zkoušení materiálů, přístroje na analýzu plynů, přístroje na analýzu vzduchu, přístroje pro přesná měření, roboti do laboratoří, teploměry, ne lékařské, testovací přístroje, ne lékařské, ukazatele teploty; (42) energetický audit, chemická analýza, chemický výzkum, inženýrské služby, kalibrace (měření), počítačové programování, poradenství v oblasti úspor energie, pronájem měřičů pro zaznamenávání spotřeby energie, provádění průzkumů, provádění studií technických projektů, služby v oblasti chemie, technologické poradenství, technologický výzkum, testování materiálů, tvorba počítačových systémů, vědecký výzkum, výzkum a vývoj nových výrobků pro jiné osoby, výzkum v oblasti fyziky, fyzikální výzkum, výzkum v oblasti ochrany životního prostředí.

(511) 7, 9, 42

(540)

FREEDOM

(111) **382903**

(220) 08.06.2020

(320) 08.06.2020

(442) 02.09.2020

(151) 09.12.2020

(730) **Musil Jiří MUDr.**, Na Hřebenkách 1755/18, Praha 5, Smíchov, 15000, CZ

(740) **KOREJZOVA LEGAL v.o.s.**, JUDr. Petra Sauvage de Brantes, Korunní 810/104, Praha 10, Vinohrady, 10100

(210) O-564431

(510) (5) potravinové doplňky, farmaceutické a veterinářské výrobky, hygienické výrobky pro léčebné účely, dietetické přípravky pro léčebné účely, potraviny pro batolata, náplasti, obzavový materiál, materiály pro

plombování zubu a pro zubní otisky, dezinfekční přípravky, výrobky pro hubení škodlivých zvířat, fungicidy, herbicidy.

(511) 5

(540)

PragoMed Profi Imuno+Enzym

(111) **382904**

(220) 08.06.2020

(320) 08.06.2020

(442) 02.09.2020

(151) 09.12.2020

(730) **Společnost pro Svatováclavská studia, z.s.**, Strahovské nádvoří 132/1, Praha 1, Hradčany, 11800, CZ

(740) **AK Kutějová, Maršál, Briaský, s.r.o.**, Mgr. Ludmila Kutějová, advokátka, Politických vězňů 935/13, Praha 1, 11000

(210) O-564432

(510) (35) inzertní, propagační a reklamní činnost; (41) vzdělávací činnost, pořádání kulturních a zábavních aktivit, školicí a výchovná činnost, přednášková činnost, nakladatelská a vydavatelská činnost, tvorba elektronických časopisů, periodik a knih, pořádání a organizace pracovních, kulturních a vzdělávacích shromáždění a setkání; (42) vědecká a výzkumná činnost, elektronické ukládání informací o pramenech, literatuře a památkách k archivaci na datových nosičích, vědecké rešerše, vědecké, technologické a inženýrské expertizy a posudky, poradenská činnost v oblasti vědecké a výzkumné činnosti, tvorba a správa webových stránek, programování internetových databázových systémů a internetových aplikací, programování multimediálních aplikací, tvorba multimediálních dokumentů, prezentací, aplikací a katalogů (informačně technologické služby), tvorba informačních databází, elektronické ukládání databází, obrázků a jiných elektronických dat, obnova databází, převod textů do digitálního formátu, skenování obrazů (konverze z fyzických na elektronická média), digitalizace dokumentů; (45) poskytování právních služeb, provádění právních průzkumů a auditů, právní a duchovní poradenská činnost, provádění náboženských obřadů.

(511) 35, 41, 42, 45

(540)



**ÚSTAV ČESKÉ
STÁTNOSTI**

(111) **382905**

(220) 08.06.2020

(320) 08.06.2020

(442) 02.09.2020

(151) 09.12.2020

(730) **Kraus Martin**, Sokolská 755/47, Liberec, Liberec I-Staré Město, 46001, CZ

(210) O-564436

(510) (25) neformální oblečení; (35) reklamní, marketingové a propagační služby.

(511) 25, 35

(540)

I'm Gypsy I'm Human

(111) **382906**

(220) 09.06.2020

(320) 09.06.2020

(442) 02.09.2020

(151) 09.12.2020

(730) **ARANGIA s.r.o.**, Štefánikova 2988, Zlín, 76001, CZ

(740) **PatentCentrum Sedlák & Partners s.r.o.**, Okružní 2824, České Budějovice, České Budějovice 3, 37001

(210) O-564460

(510) (21) květináče, obaly na květináče, kromě papírových, květiníky, keramické výrobky pro domácnost, vázy, truhlíky, rozprašovače (rozstříkovače na zalévání květin a rostlin), misky, držáky na květináče, podložky na

květináče, nádobí, kuchyňské náčiní a nádoby, dekorální předměty do domácnosti z porcelánu, terakoty nebo skla; (26) umělé rostliny a květiny, včetně věnců, stuh, špendlíky, tylové svatební ozdoby, umělé ovoce a zelenina; (31) řezané květiny a rostliny, přírodní rostliny, pokojové rostliny, květiny živé, sušené květiny, věnce - v rámci této třídy, přírodní květiny, dekorace z živých a sušených rostlin, květinové vazby, květinové koše, květinové cibule, keře, křoví, klíčky semen pro botanické účely, kůra surová, řezivo neочиštěné od kůry, sadba, sazenice, šišky spadající do této třídy, rostlinná semena, růže (keře), stromy (jako rostliny), palmy; (44) vázání a aranžování květin, zahradnictví, floristické služby, služby v oblasti květinářství, pronájem květin, návrhy květinových aranžmá, pěstování rostlin.

(511) 21, 26, 31, 44
(540)

ARANGIA

(111) **382907**

(220) 09.06.2020

(320) 09.06.2020

(442) 02.09.2020

(151) 09.12.2020

(730) **ARANGIA s.r.o.**, Štefánikova 2988, Zlín, 76001, CZ

(740) PatentCentrum Sedláč & Partners s.r.o., Okružní 2824, České Budějovice, České Budějovice 3, 37001

(210) O-564464

(591) Barevná

(510) (21) květináče, obaly na květináče, kromě papírových, květiníky, keramické výrobky pro domácnost, vázy, truhlíky, rozprašovače (rozstřikovače na zalévání květin a rostlin), misky, držáky na květináče, podložky na květináče, nádobí, kuchyňské náčiní a nádoby, dekorální předměty do domácnosti z porcelánu, terakoty nebo skla; (26) umělé rostliny a květiny, včetně věnců, stuh, špendlíky, tylové svatební ozdoby, umělé ovoce a zelenina; (31) řezané květiny a rostliny, přírodní rostliny, pokojové rostliny, květiny živé, sušené květiny, věnce - v rámci této třídy, přírodní květiny, dekorace z živých a sušených rostlin, květinové vazby, květinové koše, květinové cibule, keře, křoví, klíčky semen pro botanické účely, kůra surová, řezivo neочиštěné od kůry, sadba, sazenice, šišky spadající do této třídy, rostlinná semena, růže (keře), stromy (jako rostliny), palmy; (44) vázání a aranžování květin, zahradnictví, floristické služby, služby v oblasti květinářství, pronájem květin, návrhy květinových aranžmá, pěstování rostlin.

(511) 21, 26, 31, 44
(540)



(111) **382908**

(220) 09.06.2020

(320) 09.06.2020

(442) 02.09.2020

(151) 09.12.2020

(730) **JIRINKAS s.r.o.**, Jednořadá 1051/53, Praha 6, Bubeneč, 16000, CZ

(210) O-564467

(591) Barevná

(510) (5) hygienické přípravky pro zdravotnické účely, dezinfekční přípravky; (9) osobní ochranné pracovní prostředky, a to ochranné štíty, masky, roušky, rukavice, počítačový software; (10) chirurgické, lékařské, stomatologické a veterinární přístroje a nástroje, zdravotnické ochranné pomůcky, a to ochranné štíty, masky, roušky, rukavice; (25) oděvy, obuv, pokrývky hlavy; (35) reklama, propagace, řízení obchodní činnosti, obchodní administrativa, zprostředkování dovozu a vývozu výrobků, zprostředkování v oblasti nákupu a prodeje výrobků, maloobchodní a velkoobchodní prodej výrobků,

vše s výrobky výše uvedenými ve třídách 5, 9, 10 a 25, poradenská činnost v oblasti obchodu; (39) doprava, balení a skladování zboží.

(511) 5, 9, 10, 25, 35, 39
(540)



(111) **382909**

(220) 10.06.2020

(320) 10.06.2020

(442) 02.09.2020

(151) 09.12.2020

(730) **Česká vděčnost, z. s.**, Evropská 660/93, Praha 6, Vokovice, 16000, CZ

(740) Mgr. et Mgr. Rudolf Leška LL.M., Apolinářská 445/6, Praha 2, 12800

(210) O-564471

(510) (16) časopisy, periodické a neperiodické tiskoviny, propagační tiskoviny, zejména katalogy, prospekty, plakáty, fotografie, knihy, instruktážní a výukové materiály, papírové zboží a kancelářské potřeby s výjimkou nábytku; (28) hry, hračky a výrobky určené ke hraní, zařízení na videohry, cvičební a sportovní potřeby kromě dopravních prostředků, vánoční ozdoby; (41) výchovná, vzdělávací, soutěžní a zábavní činnost, organizace, provozování a provádění her a soutěží i veřejných, výstavní činnost v oblasti kultury, zábavy a vzdělávání, výuka a školení, kurzy, poradenská a konzultační činnost v oblasti multimediálních a masmediálních tvorby; (42) tvorba, údržba, aktualizace a správa webových stránek, tvorba software, vědecké a technické služby a související výzkum.

(511) 16, 28, 41, 42
(540)

Česká vděčnost

(111) **382910**

(220) 11.06.2020

(320) 11.06.2020

(442) 02.09.2020

(151) 09.12.2020

(730) **Vacková Lenka**, Pod Skalkou 1982, Čelákovice, 25088, CZ

Kadidlo Petr, Pod Zahrady 413, Přezletice, 25073, CZ

(740) Ing. Michal Jupa, patentový zástupce, Na Baních 1385, Praha 5 - Zbraslav, 15600

(210) O-564522

(510) (9) nosiče záznamů zvuku, obrazu, dat či informací (elektrické nebo elektronické), data (nahraný obsah), databáze, systémy na zpracování dat, elektronické časopisy, elektronická periodika a knihy v elektronické podobě, počítačové a mobilní aplikace, aplikace k vyhledávání informací, software, rozhraní pro programování aplikací (API) pro počítačový software, software pro sdílení souborů nebo informací prostřednictvím počítačových a komunikačních sítí, software pro úpravu vzhledu a umožnění přenosu obrazových materiálů, audiovizuálního obsahu a video obsahu, software pro sběr, editování, organizování, úpravu, přenos, ukládání a sdílení dat a informací, počítačový software na vyhledávání, prezentační software, multimediální zařízení a přístroje, programové vybavení, programové produkty a software pro vývoj aplikací, přístroje pro zpracování dat, počítače, internetové servery; (38) komunikace a přenos dat prostřednictvím veřejné nebo neveřejné telekomunikační sítě včetně Internetu pomocí telefonů, mobilních telefonů, telefaxů, satelitů, počítačů či terminálů nebo jakýmkoliv jinými prostředky, přenos elektronické pošty a přenos dat v reálném čase (přenos zvuku, obrazu, textu nebo jiných dat či informací), poskytování přístupu a připojení k telekomunikačním sítím včetně Internetu, provozování veřejné nebo neveřejné telekomunikační sítě, poskytování přístupu k obsahu, včetně zpřístupňování elektronických tiskovin, časopisů, periodik, knih a dat prostřednictvím veřejné nebo

neveřejné telekomunikační sítě včetně Internetu, shromažďování a přenos zpráv na Internetu včetně provozování elektronických nástěnek, diskusních skupin a fór a poskytování přístupu k on-line informačním službám a databázím, služby poskytování přístupu k portálu na sdílení fotografií a sdílení videí, jmenovitě k elektronickému přenosu souborů digitálních fotografií, videí a audiovizuálního obsahu mezi uživateli internetu, poskytování online fór pro komunikaci na témata obecného zájmu, poskytování přístupu k on-line komunikačním odkazům, které uživatele mobilních zařízení a internetu převádějí na jiné místní i globální on-line adresy, poskytování on-line konferenčních místností, elektronické pošty a okamžitého zasílání zpráv a elektronických vývěsek, provozování internetového serveru, provozování internetového portálu; (42) počítačové programování a počítačové služby, návrh vývoj a strukturování počítačových systémů, programového vybavení internetových, intranetových či jiných síťových serverů, serverových stanic a systémů, včetně jejich instalace, zavádění, aktualizace a údržby, převod dat nebo dokumentů do elektronické podoby, konverze dat počítačovými programy, tvorba a správa internetových stránek, tvorba a správa internetových aplikací a systémů, tvorba a správa internetových informačních portálů, poskytování software, poradenství v oblasti informačních technologií, zpracování dat, hostingové služby, pronájem počítačového software, návrhy, strukturování a programování či jiné vytváření databází, datových systémů a aplikací pro jejich zpracování, včetně poskytování přístupu k nim a jejich instalace, zavádění, aktualizace a údržby, návrhy, strukturování a programování či jiné vytváření internetových či intranetových počítačových stránek a nástěnek (webpages a websites) a internetových či intranetových aplikací, včetně jejich instalace, zavádění, aktualizace a údržby, tvorba virtuálních komunit pro registrované uživatele, aby mohli organizovat skupiny, účastnit se diskusí, získávat zpětnou vazbu od svých kolegů a zapojovat se do tvorby specializovaných sítí a obchodní spolupráce a komunikace, poskytování elektronických prostředků druhým pro organizování a vedení setkání, akcí a interaktivních diskusí prostřednictvím komunikačních sítí, poskytování aplikačních služeb (ASP) zaměřených na software umožňující nebo usnadňující nahrávání, stahování, streamování, zasílání, zobrazování, blogování, označování, modifikaci, sdílení nebo jiný způsob poskytování elektronických médií nebo informací prostřednictvím komunikačních sítí, poskytování on-line zařízení pro druhé, zaměřených na technologii, která umožňuje on-line uživatelům vytvářet osobní profily zaměřené na společenské a obchodní informace a přenášet a sdílet tyto informace mezi více on-line zařízeními, poskytování informací z rejstříků a databází informací, včetně textů, elektronických dokumentů, databází, grafických materiálů, fotografických snímků a audiovizuálních informací, v počítačových a komunikačních sítích, vytváření virtuální komunity a přenos audia, videa, fotografických obrazů, textu, grafiky a dat, počítačové služby ve formě on-line stránek na zakázku zaměřených na uživatelské informace, osobní profily, audio, video soubory, fotografické snímky, texty, grafiku a data, služby v oblasti informačních technologií, a to poskytování vyhledávačů pro získávání dat na globálních počítačových a komunikačních sítích, služby zaměřené na technologii, která umožňuje organizacím a jednotlivcům vytvářet a řídit svou on-line přítomnost a sdělovat si s dalšími on-line uživateli informace a zprávy ohledně svých aktivit, výrobků a služeb, poskytování vyhledávačů pro získávání dat prostřednictvím komunikačních sítích, poskytování on-line prostředků pro druhé, které dávají uživatelům možnost nahrávat, modifikovat a sdílet audio, video soubory, fotografické snímky, texty, grafiku a data, poskytování interaktivních on-line zařízení pro druhé, zaměřených na technologii, která umožňuje uživatelům spravovat své on-line audio a vizuální účty a účty na obchodních, komunikačních a spolupracujících sítích, služby sdílení souborů, poskytování on-line zařízení pro druhé obsahující technologii, která uživatelům umožňuje nahrávat a stahovat elektronické soubory.

(511) 9, 38, 42
(540)

FITCZECH

(111) **382911**

(220) 12.06.2020
(320) 12.12.2019
(442) 02.09.2020
(151) 09.12.2020
(730) SANOFI, 54 rue La Boétie, 75008 Paris, FR
(740) C|K|T ČERVENKA TURKOVÁ & PARTNERS Advokátní, patentová a známková kancelář, Mgr. Radka Červenková, advokátka, Anny Letenské 34/7, Praha 2, Vinohrady, 12000
(210) O-564572

(510) (5) farmaceutické výrobky, výživové doplňky, potravinové doplňky pro léčebné účely, léčivé krémy, spreje, séra, masti a lotia k prevenci a úlevě od bolesti; (10) lékařské přístroje a nástroje, obvazy, náplasti, zejména: transdermální náplasti, obklady, zábaly, náplasti, obklady, zábaly pro terapeutické účely aktivované světlem nebo infračerveným zářením, obvazy, zábaly, obklady, náplasti obsahující minerály nebo biominerály uvolňující látky působící na bolestivá místa, přístroje na léčebný koučing a koučing navozující pocit pohody v oblasti léčby bolesti, počítačem řízené tréninkové přístroje pro léčbu a úlevu od bolesti a pro terapeutické účely, elektronická stimulační zařízení pro léčbu a úlevu od bolesti, fyzioterapeutické a rehabilitační přístroje, výcvikové přístroje pro léčebnou rehabilitaci, tělocvičné přístroje pro terapeutické účely.

(511) 5, 10

(540)

NEOACTIV

(111) **382912**

(220) 21.07.2020
(320) 21.07.2020
(442) 02.09.2020
(151) 09.12.2020
(730) LIVEBOX, a.s., Masná 403/110, Brno, Trnitá, 60200, CZ
(210) O-564632
(591) Barevná
(510) (7) generátory na výrobu elektřiny; (9) informační technologie a audiovizuální, multimediální a fotografické přístroje, nahráný obsah (počítačové programy, data a informace); (11) architektonická svítidla, zařízení na osvětlení podíí; (35) počítačové zpracování dat, poradenství v reklamě, předváděcí akce a výstavy pro reklamní a obchodní účely, příprava a pořádání výstavních veletrhů, příprava a prezentace audiovizuálních expozic pro reklamní účely, pronájem kancelářského vybavení; (37) demontáže konstrukcí, instalace audiovizuálního vybavení, poradenské služby vztahující se k instalaci audiovizuálního vybavení; (38) audiovizuální přenosové služby, nahrávání videí, poradenské služby týkající se komunikačních zařízení, poskytování a pronájem telekomunikačních zařízení a vybavení, pronájem komunikačních přístrojů, pronájem zařízení pro přenos obrazu, služby audiovizuální komunikace, služby konferenčních místností, streaming dat, videokonferenční služby; (41) organizace koncertů, organizace kulturních představení, organizace kulturních, zábavních a sportovních akcí, organizace a vedení konferencí, kongresů a sympozií, organizace festivalů pro kulturní účely; (42) konzultace v oblasti technologií, poradenské služby v oblasti technologií.
(511) 7, 9, 11, 35, 37, 38, 41, 42
(540)

LIVE BOX
EVENT PRODUCTION
WWW.LIVEBOX-EP.CZ

(111) **382913**

(220) 19.06.2020
(320) 19.06.2020
(442) 02.09.2020
(151) 09.12.2020
(730) TPBEST s.r.o., U Vorlíků 367/3, Praha 6, Bubeneč, 16000, CZ
(740) PPS advokáti s.r.o., Velké náměstí 135/19, Hradec Králové, 50003
(210) O-564710
(510) (41) akademie, filmové projekce, gymnastický výcvik, hudební produkce, klubové služby, koučink, měření času při sportovních akcích, plánování večírků, pořádání a vedení konferencí, pořádání a vedení kongresů, pořádání a vedení osobních vzdělávacích fór, pořádání a vedení seminářů, pořádání a vedení symposií, pořádání a vedení workshopů, pořádání soutěží, pořádání sportovních soutěží, poskytování hudby online bez možnosti stažení, poskytování informací v oblasti vzdělávání, poskytování informací v oblasti zábavy, poskytování informací v oblasti rekreačních aktivit, poskytování videí online bez možnosti stažení, praktický výcvik, prázdninové tábory (zábava), profesní rekvalifikace, pronájem sportovišť, pronájem stadionů, pronájem tenisových dvorců, pronájem tréninkových simulátorů, provozování rekreačních zařízení, provozování sportovních zařízení, předávání know-how, půjčování herního vybavení, půjčování

sportovního vybavení s výjimkou vozidel, služby klubů zdraví, služby osobního trenéra, soukromá výuka, sportovní tábory, školení, školení prostřednictvím simulátorů, školní vzdělávání, tělesná výchova, vedení kurzů kondičního cvičení, výuka, vzdělávací služby, zábava, zábavní parky, zkoušení (pedagogická činnost); (43) bary, bufety, kavárny, pronájem jednacích místností, restaurace, zajištění stravování, prázdninové tábory (ubytování).

(511) 41, 43

(540)

SPORTPARK HIT

(111) **382914**

(220) 19.06.2020

(320) 19.06.2020

(442) 02.09.2020

(151) 09.12.2020

(730) **TPBEST s.r.o.**, U Vorlíků 367/3, Praha 6, Bubeneč, 16000, CZ

(740) PPS advokáti s.r.o., Velké náměstí 135/19, Hradec Králové, 50003

(210) O-564714

(591) Barevná

(510) (41) akademie, filmové projekce, gymnastický výcvik, hudební produkce, klubové služby, koučink, měření času při sportovních akcích, plánování večírků, pořádání a vedení konferencí, pořádání a vedení kongresů, pořádání a vedení osobních vzdělávacích fór, pořádání a vedení seminářů, pořádání a vedení symposií, pořádání a vedení workshopů, pořádání soutěží, pořádání sportovních soutěží, poskytování hudby online bez možnosti stažení, poskytování informací v oblasti vzdělávání, poskytování informací v oblasti zábavy, poskytování informací v oblasti rekreačních aktivit, poskytování videí online bez možnosti stažení, praktický výcvik, prázdninové tábory (zábava), profesní rekvalifikace, pronájem sportovišť, pronájem stadionů, pronájem tenisových dvorců, pronájem tréninkových simulátorů, provozování rekreačních zařízení, provozování sportovních zařízení, předávání know-how, půjčování herního vybavení, půjčování sportovního vybavení s výjimkou vozidel, služby klubů zdraví, služby osobního trenéra, soukromá výuka, sportovní tábory, školení, školení prostřednictvím simulátorů, školní vzdělávání, tělesná výchova, vedení kurzů kondičního cvičení, výuka, vzdělávací služby, zábava, zábavní parky, zkoušení (pedagogická činnost); (43) bary, bufety, kavárny, pronájem jednacích místností, restaurace, zajištění stravování, prázdninové tábory (ubytování).

(511) 41, 43

(540)



(111) **382915**

(220) 23.06.2020

(320) 23.06.2020

(442) 02.09.2020

(151) 09.12.2020

(730) **MANAG a.s.**, Průmyslová zóna Šťáralka 909, Kolín, Kolín IV, 28002, CZ

(740) Ing. Pavel Nádvořník s.r.o., Klínová 620/1, Ostrava, Hulváky, 70900

(210) O-564767

(510) (7) stroje a obráběcí stroje na zpracování materiálů a pro výrobu, jednocelové stroje, přístroje a stroje pro automatizaci průmyslové výroby, průmysloví roboti, motory, hnací stroje a části strojů, ovládací mechanismy strojů a motorů; (9) bezpečnostní, zabezpečovací, ochranná a signalizační zařízení, měřicí, detekční, monitorovací a kontrolní zařízení, požárně bezpečnostní zařízení, detektory, požární hlásiče, hasicí přístroje, navigační, řídicí, sledovací, zaměřovací a kartografická zařízení, přístroje a nástroje pro vedení, přepínání, přeměnu, akumulaci, regulaci nebo řízení elektrického proudu, elektrická a elektronická zařízení pro ex i běžně

prostředí v rámci třídy 9, rozvaděče, transformátory, frekvenční měniče, svorkovnice, svorkovnicové skříně, rozvodné skříně, spojovací skříně, zástrčky, zásuvky (elektrické), přerušovače, vypínače, přístroje, nástroje a kabely pro oblast elektřiny, elektrické a elektronické prvky, ovládací panely a pulty (elektrické), adaptéry, konektory, analyzátorové skříně, elektroinstalační skříně, kalibrační přístroje, informační technologie a audiovizuální, multimediální a fotografické přístroje, komunikační zařízení, zařízení a příslušenství na zpracování dat, počítačový software, aplikační software, software pro webové aplikace a servery, software a aplikace pro mobilní zařízení, software pro monitorování, kontrolu a provádění operací ve fyzickém světě; (11) osvětlovací zařízení a světelné reflektory, led svítidla, topná, ventilační a klimatizační zařízení, včetně jejich dílů a součástí; (35) zprostředkování obchodů, reklamní, marketingové a propagační služby, obchodní služby a informace pro spotřebitele, pomoc v obchodní a podnikatelské činnosti, management a administrativní služby; (37) montáž, servis, kontroly, opravy a údržba vyhrazených elektrických zařízení, montáž, servis, opravy a údržba požárně bezpečnostních zařízení, opravy a montáž měřidel, montáže systémů měření a regulace, řídicích systémů, elektrických rozvodů, osvětlení, motorických instalací a topných systémů, řídicí stanice (dálkově ovládané, elektrické ne elektronické-), elektroinstalační služby; (42) kalibrační služby, projektování, projektování elektrických zařízení, inženýrské služby, tvorba a vývoj software, služby v oblasti konstrukčních návrhů, vývoj výrobků.

(511) 7, 9, 11, 35, 37, 42

(540)

METREX

(111) **382916**

(220) 23.06.2020

(320) 23.06.2020

(442) 02.09.2020

(151) 09.12.2020

(730) **Pharma Humica, s.r.o.**, Voskovcova 1075/51, Praha 5, Hlubočepy, 15200, CZ

(210) O-564768

(510) (5) potravinové doplňky, tekuté potravinové doplňky, léčivé potravinové doplňky, minerální potravinové doplňky, abrazivní destičky pro dentální užití, abrazivní tekutiny pro dentální účely, absorpční hygienické výrobky, absorpční kalhotky pro inkontinentní pacienty, absorpční papírové pleny pro domácí zvířata, absorpční pleny z buničiny pro domácí zvířata, absorpční vata, absorpční výrobky pro osobní hygienu, acetaminofen (na úlevu od bolesti), acetáty (octany) pro farmaceutické účely, adhezivní náplasti na kůži pro léčebné účely, adhezivní obvazy, adjuvanty do vakcín, adjuvanty pro léčebné účely; (44) akvakultura, alternativní medicína, ambulantní lékařská péče, analýza lidského séra za účelem lékařského ošetření, analýza lidských tkání za účelem lékařského ošetření, analýza RNA nebo DNA pro diagnózu a prognózu rakoviny, analýzy barvy (kosmetické služby), aplikace kosmetických výrobků na tělo, aplikace kosmetických výrobků na obličej, aranžování květin, aromaterapeutické služby, aromaterapie, arteterapie (léčba výtvarným uměním), audiologické služby, audiologické testovací služby.

(511) 5, 44

(540)

H-PROTECTOR

(111) **382917**

(220) 23.06.2020

(320) 23.06.2020

(442) 02.09.2020

(151) 09.12.2020

(730) **Pharma Humica, s.r.o.**, Voskovcova 1075/51, Praha 5, Hlubočepy, 15200, CZ

(210) O-564770

(510) (1) chemické a organické sloučeniny pro použití při výrobě potravin a nápojů, chemické látky, chemické materiály a chemické přípravky a přírodní chemické prvky, chemické přípravky pro filmy, fotografování a tisk, čisticí prostředky pro výrobu a průmysl, filtrační materiály (chemické, minerální, rostlinné a další materiály v surovém stavu), hnojiva a chemické výrobky pro zemědělství, zahradnictví a lesnictví, kulturní média, hnojiva a chemické látky pro použití v zemědělství, zahradnictví a lesnictví, surové plastové materiály, soli pro průmyslové účely, škrob pro výrobu a průmysl, plastické hmoty v surovém stavu, nezpracované plastické hmoty, nezpracované a syntetické pryskyřice; (5) potravní doplňky a dietetické přípravky, alginátové doplňky stravy, alginátové potravinové doplňky,

amyláza (enzym štěpící škrob), antioxidační doplňky, antioxidační doplňky stravy, antioxidanty, antioxidanty obsahující enzymy, antioxidanty pro dietetické účely, antioxidanty pro léčebné účely, antioxidanty získané z bylinných zdrojů, antioxidanty získané z medu, bílkovinné doplňky stravy, bílkovinné potraviny pro lékařské účely, bílkovinné přípravky pro lékařské účely, bílkovinné přípravky pro léčebné účely, dietetické látky upravené k veterinárnímu použití, dietetické potraviny přizpůsobené k veterinárnímu použití, doplňkové krmné směsi, doplňky krmiva pro veterinární účely, krmivo pro zvířata s léčivými přísadami, léčivé přísady do krmiv pro veterinární účely, medikované krmivo pro zvířata, minerální dietní doplňky pro zvířata, minerální doplňky krmiva hospodářských zvířat, nutraceutika pro zvířata, potravinové doplňky pro domácí mazlíčky ve formě pamlsků, potravinové doplňky pro domácí mazlíčky, potravní doplňky pro veterinární účely, probiotické bakteriální preparáty pro veterinární použití, vitamínové a minerální doplňky pro domácí mazlíčky, zubní přípravky a výrobky a léčebné zubní pasty, potravní doplňky pro zvířata, abrazivní destičky pro dentální užití, abrazivní tekutiny pro dentální účely, antimikrobiální ústní vody, antiseptické ústní vody, barvicí činidla k detekci zubního plaku, hygienické přípravky a výrobky, absorpční výrobky pro osobní hygienu, antibakteriální jílové přípravky, antimikrobiální jíl, bahno do koupele, bahno do koupeli, chemické přípravky pro sanitární účely, dezinfekční a antiseptické přípravky, hygienické přípravky k léčebným účelům, absorpční hygienické výrobky, absorpční papírové pleny pro domácí zvířata, absorpční pleny z buničiny pro domácí zvířata, dámské hygienické výrobky, dětské pleny a pleny pro inkontinentní osoby, hygienické bandáže, inkontinenční pleny, inkontinenční pleny, inkontinentní vložky, jednorázové inkontinenční vložky, látkové pleny, léčebná a dezinfekční mýdla a čisticí přípravky, antibakteriální mycí prostředky na ruce, antibakteriální mýdla, antibakteriální obličejové oplachy (léčivé -), antibakteriální přípravky na mytí rukou, antibakteriální prostředky na mytí rukou, antibiostické přípravky na mytí rukou, antimikrobiální přípravky na mytí rukou, dezinfekční mýdla, dezinfekční prostředky na mytí rukou, insekticidní přípravky na mytí zvířat, insekticidní šampóny pro zvířata, insekticidní šampóny pro zvířata, aktivní uhlí pro adsorpci toxinů pro léčebné účely, léčiva a veterinární přípravky a výrobky, aminokyselinové přípravky pro veterinární účely, antibiostické doplňky stravy pro zvířata, antibiotika pro ryby, alkohol k léčebným účelům, alkohol pro farmaceutické účely, alkohol pro léčebné účely, farmaceutické přípravky a přírodní léčiva, alginátové tablety pro farmaceutické účely, alginátové roztoky pro farmaceutické účely, aldehydy pro farmaceutické účely, aktivní uhlí pro lékařské použití, aktivní uhlí používané jako protijed, akonitin, adstringenty pro lékařské účely, adstringentní (stahující) přípravky pro léčebné účely, adstringencia [farmaceutická], adjuvanty pro lékařské účely (pomocné látky), adjuvanty pro léčebné účely, acetáty (octany) pro farmaceutické účely, acetaminofen [na úlevu od bolesti], přípravky na dezodoraci a čištění vzduchu, čištění vzduchu (přípravky na -), deodorační přípravky do automobilů, deodorační přípravky do hygienických toaletních nádob, deodorační přípravky na osvěžení vzduchu; (31) živá zvířata a živé organismy k chovným účelům, akvarijní ryby, ančovičky, živé, bourec morušový, chovná zvířata, chovní ptáci, čmeláci, divoká prasata pro chovné účely, domácí mazlíčci, domácí ptáci, drůbež na chov, embrya zvířat, hadohlavec, živý, hlemýžď (živý), hospodářská zvířata, hovězí dobytek, krmiva a potrava pro zvířata, jedlé pochoutky ke žvýkání pro domácí zvířata, jedlé pochoutky ke žvýkání pro psy, jedlé lněné semínko, nezpracované, jedlé kosti a tyčinky pro domácí mazlíčky, hospodářské zvířectvo (přípravky na výkrm), drůbeží drť, droždí pro živočišnou spotřebu, droždí jako krmivo pro zvířata, cereální výrobky pro zvířecí spotřebu, cereální přípravky jako potrava pro zvířata, cereální koláče pro zvířata, arašidové pokrutiny pro zvířata, algarovilla jako krmivo, algarovilla (řasa) pro živočišnou spotřebu, aktivní sušené droždí pro zvířata, podestýlky a stelivo pro zvířata, aromatický písek (podestýlka) pro domácí zvířata, aromatický písek pro domácí zvířata (podestýlka), brusný papír do ptačích klecí, celulóza k použití jako podestýlka pro zvířata, domácí zvířata (pískový papír pro -) (stelivo), dřevní hobliny pro použití jako podestýlka pro zvířata, fullerská hlinka pro použití jako podestýlka pro zvířata, konopné pazdeří jako podestýlka pro zvířata, kůra používaná jako podestýlka pro zvířata, papír k použití jako podestýlka pro zvířata, pískový papír do klece, pískový papír do ptačí klece, pískový papír (podestýlka) pro domácí zvířata.

(511) 1, 5, 31

(540)

LF70(111) **382918**

(220) 23.06.2020

(320) 23.06.2020

(442) 02.09.2020

(151) 09.12.2020

(730) **Veselá Nela**, Na Nábřeží 701/113, Havířov, Město, 73601, CZ

(210) O-564776

(510) (14) šperky, přívěsky (šperky); (25) čepice, sportovní čepice, ponožky, sportovní ponožky, termo ponožky, tepláky, tenké tepláky, trička, trička s potiskem, trička bez rukávů, trička (s krátkým rukávem), sportovní trička odvádějící vlhkost, trička s dlouhým rukávem, sportovní trička s krátkým rukávem, kalhotky, stahovací kalhotky, dámské kalhotky, šaty, dámské šaty, šaty bez rukávů, tílka, sportovní tílka, mikiny, mikiny s kapucí, sportovní mikiny s kapucí, bundy, zimní bundy, nepromokavé bundy, sportovní bundy, lyžařské bundy, kukly, lyžařské kukly, nákrčníky (dámské kukly), rukavice, pantofle, sportovní oblečení, šortky, trenýrky (šortky), šortky na plavání; (28) sportovní potřeby a vybavení.

(511) 14, 25, 28

(540)

Flamenell(111) **382919**

(220) 23.06.2020

(320) 23.06.2020

(442) 02.09.2020

(151) 09.12.2020

(730) **Veselá Nela**, Na Nábřeží 701/113, Havířov, Město, 73601, CZ

(210) O-564777

(510) (9) brýle, sluneční brýle; (14) šperky, ozdoby (šperky), přívěsky (šperky); (25) ponožky, sportovní ponožky, termo ponožky, pantofle, tepláky, tenké tepláky, kalhotky, stahovací kalhotky, dámské kalhotky, trička, trička bez rukávů, trička (s krátkým rukávem), sportovní trička odvádějící vlhkost, sportovní trička s krátkým rukávem, mikiny, mikiny s kapucí, sportovní mikiny s kapucí, bundy, zimní bundy, lyžařské bundy, sportovní bundy, nepromokavé bundy, šaty, dámské šaty, letní šaty, tílka, sportovní tílka, čepice, sportovní čepice, lyžařské čepice, pletené čepice, podprsenky, sportovní podprsenky, šortky, trenýrky (šortky), šortky na plavání, kukly, lyžařské kukly, nákrčníky (dámské kukly).

(511) 9, 14, 25

(540)

Girls ride too(111) **382920**

(220) 25.06.2020

(320) 25.06.2020

(442) 02.09.2020

(151) 09.12.2020

(730) **Gappex s.r.o.**, Na Cimbále 104/2, Praha 4, Modřany, 14300, CZ

(210) O-564857

(510) (35) propagační činnost, reklama, pomoc při řízení obchodní činnosti, obchodní administrativa, kancelářské práce; (36) pojištění, služby finanční, služby peněžní, služby nemovitostní (realitní služby); (42) vědecké a technologické služby a související výzkum a projektování, analytické a výzkumné služby v průmyslu, navrhování a vývoj počítačového hardwaru a softwaru.

(511) 35, 36, 42

(540)

SmartFP(111) **382921**

(220) 25.06.2020

(320) 25.06.2020

(442) 02.09.2020

(151) 09.12.2020

(730) **Tesco Stores ČR a.s.**, Vršovická 1527/68b, Praha 10, Vršovice, 10000, CZ

(740) Advokátní kancelář Šrubař & Partners, Mgr. Luděk Šrubař, Hanusova 1537/1, Praha 4, Michle, 14000

(210) O-564860

(510) (9) počítačové programy, počítačový software; (16) hygienické papírové ručníky, jednorázové ubrousky, kapesníky papírové, kuchyňský papír v rolích, papírové kapesníky, papírové kapesníčky na obličej, papírové ubrousky pro domácínost, papírové stolní ubrousky, kapesníky, ubrousky, pytle a balící a obalové materiály a materiály pro skladování z papíru, lepenky nebo z plastů, toaletní papír, plastové obaly, obaly na potraviny;

- (21) nádoby, kuchyňské náčiní a nádoby, kuchyňské nádoby, potřeby pro domácnost, kuchyňské potřeby pro domácnost, mycí houby, mycí houby a žinky; (29) konzervované ovoce, sušené ovoce, zavařené ovoce, želé, džemy, kompoty, ovocné a zeleninové pomazánky, slunečnicový olej potravinářský, konzervovaná zelenina, konzervované houby, konzervované maso, konzervované luštěniny, konzervované plody moře, sušené ryby, sušené maso, sušené luštěniny, sušené ořišky, sušené mléko, sušené jedlé houby, sušené jedlé řasy, jedlé oleje, jedlé tuky, oleje na vaření, instantní polévky, bujóny, bujónové kostky, bujónové přípravky, bujón (vývar), polévky v prášku, polévkové směsi, polévky v konzervách, jedlá semena; (30) káva, čaj, kakao a jejich náhražky, cukr, rýže, těstoviny, tapioka, ságo, mouka, přípravky vyrobené z obilnin, med, sirupy a melasa, prášek do pečiva, sůl, hořčice, ocet, omáčky [dochucovadla], koření, trvanlivé pečivo, sušenky, suchary, sušenky, cereálie, snídaňové cereálie, ovesné a kukuřičné kaše, zpracované cereálie do potravin pro lidskou spotřebu, obilniny, přírodní škroby do potravin, soli, chuťové přísady, ochucovadla a koření, zpracovaná zrna; (31) krmivo pro domácí zvířata, ořechy; (32) vody, nealkoholické nápoje, ochucené syčené nápoje, džusy, přípravky pro výrobu nápojů, sirupy pro přípravu nápojů, minerální voda [nápoje], ochucená minerální voda, pivo, minerální a syčené vody, ovocné šťávy a nápoje; (33) alkoholické nápoje (s výjimkou piva), mošt alkoholizovaný (cidre); (35) administrativní zpracování nákupních objednávek, vydávání a aktualizování reklamních textů, dodavatelské služby pro třetí osoby [nákup výrobků a služeb pro jiné podniky], obchodní nebo podnikatelské informace (poskytování -), prezentace výrobků v komunikačních médiích pro účely maloobchodu, administrativní zpracování objednávek, reklama a propagace, reklama on-line v počítačové síti, reklamní agentury, pronájem reklamních materiálů, rozšiřování reklamních nebo inzertních materiálů, venkovní reklama, vydávání reklamních, inzertních, propagačních textů, vylepování plakátů, distribuce a šíření reklamních materiálů (letáků, prospektů, tištěných materiálů, vzorků), distribuce vzorků, předvádění zboží, vydávání reklamních textů; (39) doprava, balení a skladování zboží.
- (511) 9, 16, 21, 29, 30, 31, 32, 33, 35, 39
(540)

TESCO Zásilka

- (111) **382922**
(220) 25.06.2020
(320) 25.06.2020
(442) 02.09.2020
(151) 09.12.2020
(730) **HB REAVIS GROUP CZ, s.r.o.**, Panská 854/2, Praha 1, Nové Město, 11000, CZ
(740) Vsetečka Zelený Švorčík a partneři, advokátní a patentová kancelář, JUDr. Otakar Švorčík, Hálkova 1406/2, Praha 2, Nové Město, 12000
(210) O-564861
(510) (16) papír, lepenka, krabice z papíru a lepenky, tiskoviny, potřeby pro knižní vazby, fotografie, papírnické výrobky, psací stroje a kancelářské potřeby (vyjímaje nábytek), učební a vyučovací pomůcky (s výjimkou přístrojů), plastické obaly (nezařazené do jiných tříd), tiskařské typy, štočky; (35) propagační činnost, reklama, pomoc při řízení obchodní činnosti, obchodní administrativa, kancelářské práce; (36) pojištění, služby finanční, služby peněžní, služby nemovitostní (realitní služby); (37) stavebnictví, opravy kancelářských budov a veškerých jejích součástí, včetně infrastruktury, instalační služby veškerých zařízení a movitých věcí, které se do administrativních budov instalují; (41) výchova, vzdělávání, zábava, sportovní a kulturní aktivity; (42) vědecké a technologické služby a související výzkum a projektování, analytické a výzkumné služby v průmyslu, navrhování a vývoj počítačového hardwaru a softwaru.
- (511) 16, 35, 36, 37, 41, 42
(540)
- Nová Zvonařka**

- (111) **382923**
(220) 25.06.2020
(320) 25.06.2020
(442) 02.09.2020
(151) 09.12.2020

- (730) **HB REAVIS GROUP CZ, s.r.o.**, Panská 854/2, Praha 1, Nové Město, 11000, CZ
(740) Vsetečka Zelený Švorčík a partneři, advokátní a patentová kancelář, JUDr. Otakar Švorčík, Hálkova 1406/2, Praha 2, Nové Město, 12000
(210) O-564862
(510) (16) papír, lepenka, krabice z papíru a lepenky, tiskoviny, potřeby pro knižní vazby, fotografie, papírnické výrobky, psací stroje a kancelářské potřeby (vyjímaje nábytek), učební a vyučovací pomůcky (s výjimkou přístrojů), plastické obaly (nezařazené do jiných tříd), tiskařské typy, štočky; (35) propagační činnost, reklama, pomoc při řízení obchodní činnosti, obchodní administrativa, kancelářské práce; (36) pojištění, služby finanční, služby peněžní, služby nemovitostní (realitní služby); (37) stavebnictví, opravy kancelářských budov a veškerých jejích součástí, včetně infrastruktury, instalační služby veškerých zařízení a movitých věcí, které se do administrativních budov instalují; (41) výchova, vzdělávání, zábava, sportovní a kulturní aktivity; (42) vědecké a technologické služby a související výzkum a projektování, analytické a výzkumné služby v průmyslu, navrhování a vývoj počítačového hardwaru a softwaru.
- (511) 16, 35, 36, 37, 41, 42
(540)
- Nova Zvonarka**

- (111) **382924**
(220) 25.06.2020
(320) 25.06.2020
(442) 02.09.2020
(151) 09.12.2020
(730) **Gelhof Tomáš**, Lupáčova 849/16, Praha 3, Žižkov, 13000, CZ
(740) Mgr. PETR ŽIŽKA, advokátní kancelář, Mgr. Petr Žižka, Sedláčkova 209/16, Plzeň, Vnitřní Město, 30100
(210) O-564877
(591) Barevná
(510) (25) obuv, oděvy, pokrývky hlavy, čelenky [oděvy], čepice, čepice s bambulí, čepice s kšiltlem, kšilty, pletené čepice, šátky, bundy, dámské oděvy, dětské oblečení, domácí oděvy, šátky, šály, rukavice, včetně rukavic z kůže, surové kůže nebo kožešiny, pyžama, ponožky, punčochy, plážové oděvy, pánské, dámské a dětské oděvy, pánské oděvy, pánská konfekce, opasky, mikiny, nátělníky, legíny, kalhoty, šortky, dámská obuv, dětská obuv, gumáky, nazouvací obuv, obuv na pláž, obuv pánská, obuv pro volný čas, pantofle; (34) kuřácké potřeby, tabák a tabákové výrobky (včetně náhražek), zápalky, osobní vaporizéry a elektronické cigarety a příchutě a roztoky pro ně, krabičky zápalek, stojánky na zápalky, cigaretový tabák, cigarety, doutníky, cigarillos a jiné kuřácké potřeby připravené k použití, dýmkový tabák, náhražky tabáku, ochucený tabák, příchutě do tabáku, snus [žvýkací tabák], tabák, cigarety, doutníčky, cigarillos (krátké doutníčky), aromatické látky, jiné než vonné oleje, používané v náhražkách tabáku, příchutě, jiné než esenciální oleje, na ochucení tabáku, tabákové příchutě, jiné než éterické oleje, sypaný tabák, tabák na balení cigaret a dýmkový tabák, cigaretové dutinky, cigaretové filtry, cigaretové papírky, cigaretové špičky, cigaretový papír, čističe dýmek, čističe elektronických cigaret, doutníkové filtry, držáky dýmek, držáky elektronických cigaret, dýmky, elektronické vodní dýmky, filtry (cigaretové), filtry do dýmek, krabičky na elektronické cigarety, nacpávače dýmek, nádoby na popel, náustky dýmek, náustky k cigaretám, odřezávače doutníků (kutery), papírové cigaretové dutinky s filtrem, popelníky, popelníky pro kuřáky, pouzdra na dýmky, pouzdra na elektronické cigarety, pouzdra na tabák, kazety na cigarety, cigaretová pouzdra, pouzdra na tabákové výrobky a humidory, nádoby na doutníky, cigaretové zapalovače, držáky na cigaretové zapalovače, knoty do zapalovačů, nádoby s plynem do zapalovače, zapalovače pro kuřáky, elektronické cigarety, elektronické doutníky, kapalina do elektronických cigaret (e-liquid) z propylenglykolu, kapalina do elektronické cigarety (e-liquid) z rostlinného glycerinu, kapaliny do elektronických cigaret [e-kapaliny], které obsahují příchutě v kapalně formě a používají se k plnění náplní do elektronických cigaret, kapalně roztoky do elektronických cigaret; (35) maloobchodní prodej alkoholických nápojů s výjimkou piva, maloobchodní prodej čajů, maloobchodní prodej čokolády, maloobchodní prodej cukrářských výrobků, maloobchodní prodej jednorázových papírových výrobků, maloobchodní prodej kávy, maloobchodní prodej kakaa, maloobchodní prodej nealkoholických nápojů, maloobchodní prodej papírnického zboží, maloobchodní prodej pečiva, maloobchodní prodej piva, maloobchodní prodej předplacených karet třetích stran k nákupu telekomunikačních služeb, maloobchodní prodej tabákových předmětů, maloobchodní prodej tabáku, maloobchodní prodej tiskovin, maloobchodní prodej zmrzliny, maloobchodní služby v oblasti potravin, maloobchodní služby v oblasti cukrovinek, maloobchodní služby v oblasti lahůdek,

maloobchodní služby v oblasti alkoholických nápojů, maloobchodní služby zaměřené na papírenské zboží, maloobchodní služby zaměřené na prodej oděvů a oděvních doplňků, služby maloobchodního prodeje v oblasti pekařských výrobků, maloobchodní prodej her, maloobchodní prodej hraček, maloobchodní prodej hrnků a sklenic, maloobchodní prodej mléčných výrobků, maloobchodní prodej mražených jogurtových krémů, maloobchodní prodej oblečení, maloobchodní prodej obuvi, maloobchodní prodej pokrývek hlavy, maloobchodní prodej předplacených karet třetích stran k nákupu zábavních služeb, maloobchodní prodej předplacených karet třetích stran k nákupu multimediálního obsahu, maloobchodní prodej školních pomůcek, on-line maloobchodní služby zaměřené na oděvy.

(511) 25, 34, 35
(540)



(111) **382925**
(220) 26.06.2020
(320) 26.06.2020
(442) 02.09.2020
(151) 09.12.2020
(730) **aeqoom invest a.s.**, Na Perštýně 342/1, Praha 1, Staré Město, 11000, CZ
(740) Traplová Hakr Kubát, advokátní a patentová kancelář, Mgr. Jana Šuranová Traplová, advokátka, Přístavní 531/24, Praha 7, Holešovice, 17000
(210) O-564900
(510) (7) manipulační zařízení (zvedací zařízení, zdviže a eskalátory), dopravníky a dopravníkové pásy, balicí stroje (roboty), průmysloví roboti; (9) nahraný obsah (počítačové programy, data a informace); (35) administrativní zpracování dat, automatizace v oblasti e-commerce, zajišťování importu dat do odlišných informačních systémů, archivace dat, transformace dat, konsolidace dat; (37) instalační a montážní služby v oblasti výše uvedených výrobků ve třídě 7, opravy a údržba výše uvedených výrobků ve třídě 7; (39) logistika v dopravě, balení, přebalování, třídění a skladování zboží, automatizace logistických procesů, poradenství v oblasti logistiky a její optimalizace, technická podpora v oblasti logistiky, služby a konzultace v oblasti optimalizace logistických procesů; (40) zpracovávání procesu tisku materiálů a dokumentace; (41) poskytování školení, poskytování vzdělávání; (42) poradenství v oblasti automatizace, služby v oblasti informačních technologií, tvorba a projektování software, testování software, vývoj software, poradenství v oblasti software, poradenství v oblasti technologií a optimalizace výrobních procesů, automatizace software, konverze dat, servis softwarových aplikací, technická podpora v oblasti software, systémová integrace, návrhy automatizace výrobního řetězce, návrhy využití zdrojů, vývoj aplikací.
(511) 7, 9, 35, 37, 39, 40, 41, 42
(540)

aeqoom

(111) **382926**
(220) 30.06.2020
(320) 30.06.2020
(442) 02.09.2020
(151) 09.12.2020

(730) **Opočenský Matěj, Dis.**, Švédská 279, Trutnov, Horní Předměstí, 54101, CZ
(210) O-564969
(510) (9) videocasty, videozáznamy, stahovatelná grafika pro mobilní telefony, počítačová grafika s možností stažení; (16) fotografie, fotografie [tištěné], školní fotografie, podepsané fotografie, fotoalba; (35) služby v oblasti grafické úpravy pro reklamní účely; (40) retušování fotografií; (41) portrétní fotografie, videoprodukce, služby animace v oblasti speciálních efektů pro film a video, služby v oblasti grafické úpravy pro jiné než reklamní účely; (42) grafický design, průmyslový a grafický design, design a grafický design pro tvorbu webových stránek, design a grafický design pro tvorbu webových stránek na internetu, grafický design na sestavování webových stránek na internetu, navrhování webu, návrh webových stránek.
(511) 9, 16, 35, 40, 41, 42
(540)

Creative mates.

(111) **382927**
(220) 01.07.2020
(320) 01.07.2020
(442) 02.09.2020
(151) 09.12.2020
(730) **inSPORTline s.r.o.**, Dělnická 957, Vítkov, 74901, CZ
(740) RETROPATENT s.r.o., Dobiášova 1246/29, Liberec, Liberec VI-Rochlice, 46006
(210) O-564989
(510) (25) oděvy (vyjma pracovní ponožky), obuv, sportovní obuv, kloboučnické zboží, oděvy hotové - konfekce (vyjma pracovní ponožky), dámské, dětské, pánské, oděvy spodní (vyjma pracovní ponožky), svrchní, sportovní, plavky, prádlo spodní, rukavice, trička, tílka, košile, pulovry; (28) potřeby pro gymnastiku a sport zařazené v této třídě, sportovní náčiní a pomůcky, jako in-line brusle, brusle kolečkové, gymnastické zařízení, jízdní kola nehybná určená pro trénink, rotopedy, cyklistické eliptické a jiné trenážery, koloběžky, posilovací stroje a pomůcky, přístroje pro tělesná cvičení, sílice svalů, skateboardy, surfovací prkna, terče, trampolíny, hry, hračky; (35) propagační činnost, reklama, pomoc při řízení obchodní činnosti, účetnictví, obchodní administrativa, kancelářské práce, velkoobchod, maloobchod a zprostředkování prodeje s výše uvedenými výrobky tříd 25 a 28.
(511) 25, 28, 35
(540)

VERTICON

(111) **382928**
(220) 01.07.2020
(320) 01.07.2020
(442) 02.09.2020
(151) 09.12.2020
(730) **Business Media CZ s.r.o.**, Nádražní 762/32, Praha 5, Smíchov, 15000, CZ
(210) O-565012
(591) Barevná
(510) (16) papír, lepenka, tiskárenské výrobky a polygrafické výrobky všeho druhu, a to časopisy, knihy, brožury, plakáty, fotografie, programy, vstupenky, letáky, katalogy, studijní a konferenční materiály, sborníky a sylaby, periodické a neperiodické tiskoviny, ročenky a jiné tištěné publikace, potřeby pro knižní vazby, lepidla pro papírenství nebo domácnost, materiály pro umělce, štetce, bločky; (35) propagační činnost, reklama, pomoc při řízení obchodní činnosti, obchodní administrativa, kancelářské práce, elektronická inzerce, on-line inzerce, marketing, poradenské a zprostředkovatelské služby související s vydáváním reklamního tisku, propagací, reklamou, inzercí a marketingem, distribuce reklamních tiskovin a reklamních nosičů informací; (41) výchova, vzdělávání, zábava, sportovní a kulturní aktivity, nakladatelská činnost a vydávání časopisů, on-line vydavatelské služby, vydávání tiskovin prostřednictvím počítačových sítí, tvorba a výroba televizních pořadů, televizní zpravodajství, televizní a filmová produkce, nahrávání nosičů zvukových a/nebo obrazových, výroba audiovizuálních děl, půjčování nahraných a nenahraných nosičů zvukových a/nebo obrazových záznamů; (42) vědecké a technologické služby a související výzkum a projektování, analytické a výzkumné služby v průmyslu, navrhování a vývoj počítačového hardwaru a softwaru.
(511) 16, 35, 41, 42

(540)



- (111) **382929**
 (220) 02.07.2020
 (320) 02.07.2020
 (442) 02.09.2020
 (151) 09.12.2020
 (730) **Baloun Květoslav MUDr.**, náměstí Republiky 6/5, Plzeň, Vnitřní Město, 30100, CZ
 (210) O-565030
 (510) (28) sportovní potřeby a vybavení; (35) reklamní, marketingové a propagační služby; (41) služby v oblasti vzdělávání, zábavy a sportu, podpora rozvoje sportu.
 (511) 28, 35, 41
 (540)

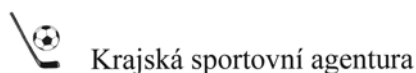

- (111) **382930**
 (220) 03.07.2020
 (320) 03.07.2020
 (442) 02.09.2020
 (151) 09.12.2020
 (730) **Nanotechnologie 21 s.r.o.**, Strakonická 2860/4, Praha 5, Smíchov, 15000, CZ
 (740) MIRA Patentová a známková kancelář, Blanka Fišerová, V kapslovně 2770/11, Praha 3, 13000
 (210) O-565054
 (510) (1) ochranné chemické nátěry pro úpravu povrchů s fotokatalytickým a se sanitárním účinkem, jiné než barvy, ochranné nátěry na budovy (školy, školky, nemocnice, zdravotnická zařízení, obchody, úřady, na střechy budov, na nemovitosti a pro domácnosti), jiné než barvy nebo oleje, čisticí prostředky pro použití ve všech odvětvích výroby, chemické prostředky pro čištění vzduchu a vody s fotokatalytickým a se sanitárním účinkem, jiné než barvy nebo oleje, chemické výrobky určené pro zemědělství, chemické výrobky určené pro zahradnictví (s výjimkou fungicidů, herbicidů, insekticidů a přípravků proti parazitům), chemické výrobky určené pro lesnictví, s výjimkou fungicidů, insekticidů a přípravků proti parazitům, chemické přípravky pro prevenci vzniku plísní; (2) nátěrové hmoty pro stavebnictví, nátěrové hmoty pro vnější a vnitřní fasády historických památek, objektů, nemovitostí, domů a omítky, pro stavební panely, nátěrové hmoty pro stavební příčky, kryty, sklepy, nátěrové hmoty (stavební materiály), nátěrové hmoty na betonové silniční bariéry, chlévy, stáje, přenosné stavby pro zvířata, nátěry proti usazeninám, nátěry pro odstraňování pachů, sanitární nátěry (laky), ochranné nátěry na střešní krytiny (barvy), nátěry pro ventilační a klimatizační zařízení (s výjimkou izolačních nátěrů), barvy, ochranné přípravky pro kovy, přípravky na ošetření a konzervaci dřeva, přípravky zamezující poškozování dřeva, nátěry (barvy), ochranné nátěry, anti-graffiti nátěry (barvy), baktericidní nátěry, barvy, čiré ochranné nátěry na vozidla, barevné ochranné nátěrové směsi na ochranu zdiva, ochranné nátěry na podvozky vozidel, barvy bránící výskytu plísní; (3) chemické čisticí přípravky pro použití v domácnosti, čisticí přípravky, čisticí prostředky, jiné než pro použití při výrobních procesech a pro lékařské účely, odmašťovací přípravky, jiné než pro použití ve výrobních procesech, čisticí prostředky k použití v domácnosti, čisticí roztoky; (5) antimikrobiální, antivirové, antibakteriální a dekontaminační prostředky, dezinfekční přípravky, antibakteriální nátěry a spreje, antiseptické přípravky, antiseptika, baktericidní látky, dezinfekční přípravky do bazénů a na úpravu odpadních vod, chemické přípravky pro usazování choroboplodných zárodků a proti plísním, chemické přípravky pro antimikrobiální ochranu stromů a keřů; (35) reklama, marketing, merchandising, franchising, propagační činnost, mediální reklama a

inzerce, pomoc při řízení obchodní činnosti, systém na podporu obchodních služeb, výstavy komerční nebo reklamní nebo propagační, předvádění zboží prostřednictvím Internetu nebo katalogu nebo výstav za účelem reklamy a/nebo prodeje prostřednictvím katalogu a/nebo Internetu a prostřednictvím globálních počítačových sítí a/nebo zásilkového prodeje, zásilkový prodej zboží a maloobchodní prodej výrobků výše zařazených ve třídách 1, 2, 3, 5, dodavatelské služby pro třetí osoby (nákup výrobků a služeb pro jiné podniky), distribuce a šíření reklamních a propagačních materiálů, pomoc při řízení obchodní činnosti, obchodní činnost v oblasti výše uvedených výrobků ve třídách 1, 2, 3, 5; (37) aplikace povrchových ochranných nátěrů na budovy, dezinfekce budov a objektů, služby deratizace (s výjimkou deratizace v zemědělství), aplikace prostředků pro čištění vody s fotokatalytickým a se sanitárním účinkem, informace o nátěrových hmotách ve stavebnictví a opravách vnějších stavebních úprav, aplikace nátěrů na plavecké bazény, k hubení škůdců, dezinfekce a ochrana proti škůdcům, čištění vnějšího povrchu budov, čištění interiérů budov, aplikace ochranných povrchových nátěrů na interiéry, na potrubí a v domácnostech, aerosolová aplikace na plavecké bazény, aplikace nátěrů na nemovitosti, na čištění vzduchu, aplikace výše uvedených výrobků ve třídách 1, 2, 3, 5; (42) správa webových stránek, provozování webové stránky www.nt21.cz, služby techniků v oblasti vyhodnocení účinnosti použitých ochranných nátěrů staveb, ochrany nezávadnosti ovzduší a čištění vody.

- (511) 1, 2, 3, 5, 35, 37, 42
 (540)



- (111) **382931**
 (220) 06.07.2020
 (320) 06.07.2020
 (442) 02.09.2020
 (151) 09.12.2020
 (730) **Zapletal Václav**, Revoluční 865, Velké Bílovice, 69102, CZ
 (740) Mgr. Hana Malinkovičová, advokátka, 17. listopadu 451/9, Břeclav, 69002
 (210) O-565084
 (510) (32) nealkoholické nápoje, odalkoholizované nápoje, nealkoholická vína, nealkoholické nápoje s obsahem ovocných šťáv, nealkoholické perlivé nápoje z ovocných šťáv, ochucené sycené nápoje, nesyčené nealkoholické nápoje, hroznový mošt (nekvašený), konzervovaný vinný mošt, nekvašený, nápoje z ovocných šťáv, nealkoholické nápoje z ovocných šťáv; (33) alkoholické nápoje s výjimkou piva, víno, šumivé víno, červené víno, bílé víno, hroznové víno.
 (511) 32, 33
 (540)

Parno

- (111) **382932**
 (220) 17.07.2020
 (320) 17.07.2020
 (442) 02.09.2020
 (151) 09.12.2020
 (730) **Topíte.cz s.r.o.**, Purkrabská 541/14, Praha 10, Hostivař, 10200, CZ
 (210) O-565086
 (510) (9) zařízení na zpracování dat, software, aplikační software, kancelářské a podnikové aplikace, software pro správu dat a souborů a databázový software, aplikace ke stažení pro použití s mobilními zařízeními, multimediální software, obslužný software, paměťová zařízení a média, elektronické publikace nahrané na počítačových médiích, publikace (elektronické -) (s možností stažení), monitorovací počítačové programy, stahovatelné softwarové aplikace, cloud computingový software ke stažení, počítačový software pro cloud computing, počítačový hardware; (35) maloobchodní služby v souvislosti s výrobky: zařízení na zpracování dat, software, aplikační software, kancelářské a podnikové aplikace, software pro správu dat a souborů a databázový software, aplikace ke stažení pro použití s mobilními zařízeními, multimediální software, obslužný software,

paměťová zařízení a média, elektronické publikace nahrané na počítačových médiích, publikace (elektronické -) (s možností stažení), monitorovací počítačové programy, stahovatelné softwarové aplikace, cloud computingový software ke stažení, počítačový software pro cloud computing, počítačový hardware, aktualizace a údržba dat v počítačových databázích, aktualizace a údržba údajů v rejstřících, marketing v rámci vydávání softwaru, obchodní informace, obchodní informace vedené počítačem, obchodní informace (sběr -), obchodní informace (poskytování -), obchodní informace (sestavování -), obchodní informace (obstarávání -), obchodní poradenství, sběr údajů do počítačových databází, subdodavatelské služby (pomoc v obchodní činnosti), systematizace údajů do počítačových databází, firemní evidence, vedení počítačové evidence, evidence záznamů pro firmy, evidence firemních záznamů (pro třetí osoby), zprostředkování obchodních informací, outsourcingové služby týkající se obchodní činnosti, outsourcingové služby ve formě zprostředkování smluv o poskytování služeb pro druhé; (37) stavební služby, čištění, údržba a opravy částí budov, údržba staveb, stavební informace; (42) aktualizace počítačového softwaru, aktualizace počítačového softwaru pro třetí osoby, výzkum, vývoj, navrhování a aktualizace počítačového a aplikačního softwaru, instalace, údržba a modernizace softwaru, cloud computing, poskytování virtuálních počítačových systémů prostřednictvím cloud computingu, konverze počítačových a aplikačních programů a dat, s výjimkou fyzické konverze, kopírování počítačových a aplikačních programů, obnova počítačových dat, počítačové programování, poradenství v oblasti informačních technologií (IT), poskytování technického poradenství v oblasti počítačového hardwaru a softwaru, poradenství v oblasti počítačových technologií, poradenství v oblasti zabezpečení dat, pronájem počítačového a aplikačního softwaru, serverhosting, software jako služba (SaaS), konzultační služby v oboru software jako služba (SAAS).

(511) 9, 35, 37, 42

(540)

Superfix

(111) **382933**

(220) 07.07.2020

(320) 07.07.2020

(442) 02.09.2020

(151) 09.12.2020

(730) **PQ PARTNERS LIMITED**, Athinon 5, Nicosia, CY

(740) JUDr. Tomáš Vymazal, advokát, JUDr. Tomáš Vymazal, Wellnerova 1322/3c, Olomouc, Nová Ulice, 77900

(210) O-565090

(510) (3) kosmetické přípravky, parfumerie, přípravky pro osobní hygienu, čistící prostředky a vonné přípravky, přípravky pro ústní hygienu, mýdla a gely, přípravky do koupele, přípravky pro péči o pleť, oči a nehty, přípravky pro péči o vlasy, bylinky do koupele, bylinné výtažky pro kosmetické účely, přípravky pro osobní hygienu a kosmetické přípravky, vonné oleje a aromatické výtažky, pleťové oleje, čistící obličejové masky, pleťové a tělové masky, čistící masky, kosmetické masky, hydratační masky, pleťové masky (kosmetika), pleťové hydratační masky, obličejové masky (kosmetika), jilové pleťové masky, kosmetické bahenní masky, krém na tělové masky, masti pro kosmetické použití, masti (neléčivé), obličejové gely; (5) bylinné pleťové masky pro terapeutické účely, antiseptické masti, dezinfekční a antiseptické přípravky, léčivé masti, antibiotické masti, protizánětlivé masti, léčivé masti na pokožku, tekuté masti, hygienické přípravky a výrobky, léčiva a veterinární přípravky a výrobky, farmaceutické přípravky a přírodní léčiva, antibakteriální gely, protizánětlivé gely, léčivé tělové gely, gely pro dermatologické použití, antibakteriální gely na dezinfekci pleti na bázi alkoholu.

(511) 3, 5

(540)

REGEMASK! ROUŠKA

(111) **382934**

(220) 07.07.2020

(320) 07.07.2020

(442) 02.09.2020

(151) 09.12.2020

(730) **Solvent ČR s.r.o.**, Poděbradská 1162, Šestajovice, 25092, CZ

(740) Rudolf Darník, Jupiterova 1186/10, Praha 114, 10400

(210) O-565096

(591) Barevná

(510) (3) kosmetika, kosmetické přípravky, toaletní přípravky, parfumerie, mýdla, kosmetické krémy, mléko pro kosmetické účely, mléko čistící pro kosmetické účely, oleje pro kosmetické účely, oleje pro toaletní účely, masti pro kosmetické použití, regenerační přípravky, regenerační oleje, čistící regenerační krémy, regenerační roztoky, toaletní vody, čistící gely, čistící obličejové masky, přípravky na odličování, ubrousky kosmetické napuštěné pleťovou vodou, šampóny, kosmetické ošetřující vlasové přípravky, vlasové vody, lak na vlasy, pomády pro kosmetické účely, kondicionéry, kosmetické přípravky do koupele, koupelové soli, nikoliv pro medicijní účely, dezodoranty a antiperspiranty pro osobní hygienu, přípravky na holení, holicí mýdla, holicí pěny a gely, holicí soupravy (z přípravků na holení), voda po holení, potřeby pro manikúru a pedikúru (kosmetické přípravky), mýdla a spreje proti pocení nohou, laky na nehty, odlakovače, zubní pasty, náplasti, mycí přípravky pro intimní hygienu neléčivé, čistící ubrousky pro dámskou intimní hygienu, sprchové přípravky pro intimní hygienu nebo deodoranční použití; (5) dámské vložky, menstruační vložky, inkontinenční plenky, ochranné vložky do kalhotek, vložky do podprsenek (při kojení), vložky na jedno použití do inkontinenčních plen, tampony, menstruační tampony, hygienické tampony, menstruační kalhotky, menstruační hygienické potřeby; (10) menstruační kalíšky; (16) plastové sáčky a obaly, sáčky jako obaly (z papíru neb umělých hmot).

(511) 3, 5, 10, 16

(540)



(111) **382935**

(220) 07.07.2020

(320) 07.07.2020

(442) 02.09.2020

(151) 09.12.2020

(730) **Švejda Milan JUDr., Ph.D.**, Marie Steyskalové 686/38, Brno, Žabovřesky, 61600, CZ

(210) O-565097

(510) (45) právní služby.

(511) 45

(540)

Společně v právu

(111) **382936**

(220) 07.07.2020

(320) 07.07.2020

(442) 02.09.2020

(151) 09.12.2020

(730) **TRY HARD s.r.o.**, Křištofova 1443/27, Ostrava, Radvanice, 71600, CZ

(740) Mgr. Marek Pospíšil, Hýlov 44, Klimkovice, 74283

(210) O-565098

(510) (9) počítačové hry (programy -), software pro počítačové hry; (28) hry; (35) reklamní služby, venkovní reklamní služby, služby reklamní agentury, služby reklamní grafiky, zásilkové reklamní služby, digitální reklamní služby, reklamní služby pro architektury, reklamní a marketingové služby, propagační a reklamní služby, reklamní služby prostřednictvím dvojité reklamní tabule, reklamní služby pro druhé, reklamní a inzertní služby, reklamní služby rozhlasové a televizní reklamní agentury, reklamní služby v oblasti databází, reklamní služby v oblasti nemovitostí, reklamní služby v oblasti knih, reklamní služby v oblasti literatury, reklamní služby k propagaci nápojů, reklamní služby poskytované prostřednictvím databáze, reklamní služby v oblasti novin, reklamní služby poskytované prostřednictvím internetu, reklamní, marketingové a propagační služby, reklamní služby v oblasti hotelů, reklamní služby týkající se parfumerie, služby hlasatelů pro reklamní účely, reklamní služby v oblasti politiky,

online reklamní a marketingové služby, služby v oblasti reklamního plánování, reklamní služby v oblasti motorových vozidel, reklamní služby v oblasti nábory personálu, reklamní služby k propagaci elektronického obchodu, služby aranžování výloh pro reklamní účely, reklamní služby v oblasti finančních investic, reklamní služby v oblasti poskytování obchodu, reklamní služby v oblasti dopravního průmyslu, služby modelingové agentury pro reklamní účely, reklamní služby prostřednictvím reklamy na balonech, reklamní služby vztahující se k oděvům, obchodně reklamní služby týkající se franchisingu, reklamní služby v oblasti cestovního ruchu, reklamní služby v oblasti veřejných prací, reklamní služby v oblasti finančních služeb, reklamní služby v oblasti automobilového průmyslu, reklamní služby týkající se kosmetických výrobků, reklamní služby týkající se farmaceutických výrobků, reklamní služby týkající se prodeje zboží, služby v oblasti vedení reklamního personálu, služby v oblasti šíření reklamních materiálů, reklamní služby prostřednictvím textu na televizní obrazovce, reklamní a marketingové služby poskytované prostřednictvím blogů, reklamní a propagační služby a související poradenství, reklamní služby v oblasti prodeje movitého majetku, reklamní služby související s akcemi elektronického sportu, služby v oblasti grafické úpravy pro reklamní účely, reklamní a marketingové služby poskytované prostřednictvím sociálních médií, reklamní a marketingové služby poskytované prostřednictvím komunikačních kanálů, modelingové služby pro reklamní účely nebo podporu prodeje, reklamní služby zvyšující povědomí veřejnosti o výhodách místního nakupování, reklamní služby v oblasti farmaceutických výrobků k léčbě cukrovky, reklamní služby v oblasti lodářského průmyslu a námořní dopravy, reklamní služby na podporu informovanosti veřejnosti o lékařských otázkách, reklamní služby na podporu informovanosti veřejnosti o sociálních otázkách, reklamní služby na podporu informovanosti veřejnosti o zdravotním stavu, reklamní služby týkající se uvádění nových výrobků na trh, reklamní služby pro tvorbu firemní identity a identity značky, reklamní služby týkající se přístrojů pro zobrazení in vivo, reklamní služby v oblasti propagace prodeje nápojů, reklamní služby týkající se šperků a klenotů; (41) služby grafické úpravy, nikoliv k reklamním účelům; (42) navrhování, tvorba a programování webových stránek, plánování, navrhování, vývoj a údržba on-line webových stránek pro třetí strany, služby v oblasti informačních technologií.

(511) 9, 28, 35, 41, 42
(540)



(111) **382937**

(220) 08.07.2020

(320) 08.07.2020

(442) 02.09.2020

(151) 09.12.2020

(730) **Darka Company s.r.o.**, Hudcova 533/78c, Brno, Medlánky, 61200, CZ

(740) eLegal advokátní kancelář s.r.o., Mgr. Tomáš Pauch, advokát, Sokolovská 695/115b, Praha 8, Karlín, 18600

(210) O-565144

(510) (16) papírové filtry na čaj, kávové filtry (papírové), papírové filtry do kávovarů; (21) čajítka, čajové cedníky, krabičky na čaj, šálky na čaj, sítko na slévání čaje, přenosné krabičky na čaj, sítko na louhování čaje, čajítka, jiná než z drahých kovů; (29) sušený kokos, sušené datle, sušené fíky, sušené brusinky, sušené švestky, sušené papáje, sušená manga, sušené duriany, sušené borůvky, olivy, sušené, sušené oříšky, sušené ovoce, sušené jahody, sušené ananasy, sušené kokosové ořechy, směsi sušeného ovoce, lyofilizovaná zelenina, zelenina sušená mrazem, loupané ořechy, pražené ořechy, mleté ořechy, zpracované ořechy, jedlé ořechy, ochucené ořechy, solené ořechy, solené kešu ořechy, zpracované vlašské ořechy, upravené kešu ořechy, jádra vlašských ořechů, upravené makadamové ořechy,

upravené pekanové ořechy, směsi ovoce a ořechů, pochutiny na bázi ořechů, semínka [zpracovaná -], zpracovaná dýňová semínka, upravená slunečnicová semínka, slunečnicová semínka, zpracovaná, zpracovaná semínka chia, jedlá semena, jedlá slunečnicová semena; (30) čaj, čaje, čaj chai, zelený čaj, čaj Darjeeling, šalvějový čaj, černý čaj, zázvorový čaj, rozmarýnový čaj, čaj rooibos, čaj Oolong, černý čaj [anglický čaj], lipový čaj, mate [čaj], bílý čaj, jasmínový čaj, šípkový čaj, heřmánkový čaj, mátový čaj, fermentovaný čaj, sáčkové čaje, ovocné čaje, čajové listy, čajové příchutě, čajové esence, čajové směsi, neléčivé bylinkové čaje, bylinkové čaje (neléčivé), sáčkové čaje k přípravě neléčivého čaje, japonský zelený čaj, čaj Earl Grey, čaj bez teinu, ledový čaj (neléčivý), čaj z květu limetky, bílý lotosový čaj (baengnyeoncha), čaj z červeného ženšenu, sypaný čaj bez léčivých účinků, nápoje s čajovým základem, čajové směsi v prášku, čaj z pražené hnědé rýže, čajové nápoje (bez léčivých účinků), balené čaje [k jiným než léčebným účelům], čaje s ovocnou příchutí [jiné než léčivé], aromatické čaje [k jiným než léčebným účelům], káva, čaj, kakao a jejich náhražky, květy nebo listy k použití jako náhražka čaje, bylinné čaje [s výjimkou těch pro léčebné použití], káva, zrnková káva, neprażená káva, mletá káva, směsi kávy, kávové nápoje, kávové sáčky, hotová káva a kávové nápoje, káva s čokoládou, káva bez kofeinu, příchutě do kávy, pražená kávová zrna, hotové kávové nápoje, mletá kávová zrna, nápoje na bázi kávy, kávové nápoje s mlékem, ledové nápoje na bázi kávy, káva [pražená, v prášku, granulovaná nebo v nápojích], sušené byliny, konzervované byliny, zpracované bylinky, konzervované zahradní bylinky [kořenící přísady], bylinné přípravky na výrobu nápojů, zahradní bylinky (konzervované -) koření, bylinky pro kulinářské účely, aromatické přípravky k výrobě bylinných čajů, sušené bylinky pro kuchařské účely, koření, hřebíček [koření], pepř (koření), směsi koření, šalvěj [koření], chilli koření, koření drnuté, anýz (koření), zázvor [koření], šafrán [koření], potravinová koření, směsi kari koření, sušený koriandr (koření), kari prášek [koření], mletá skořice (koření), mletý hřebíček (koření), mletý pepř [koření], příchutě a koření, hořčičný prášek [koření], kořenící směsi k přípravě dušených pokrmů, kořeněná sůl, kořenící přípravky, koření na pečení, koření v prášku, koření na pizzu, upravený křen [koření], sladká paprika jako koření, šafrán používaný jako koření, sušená semínka koriandru (koření), semínka kmínu používaná jako koření, semínka anýzu používaná jako koření, škumpa používaná jako koření, zeleninové koření na těstoviny, sušené chilli papričky [koření], zázvor [koření v prášku], mletá pálivá paprika (koření), pražená a mletá sezamová semínka pro použití jako koření, zpracovaný ženšen používaný jako bylina, koření nebo příchutě, japonské křenové koření v prášku (wasabi prášek), maková semínka k použití jako koření, soli, chuťové přísady, ochucovadla a koření, sušený koriandr, sušená máta, bazalka, sušená, sušená pažitka, lyofilizovaná káva, muškátový ořech, ořechy v čokoládě, ořechy s polevou [cukrovinky], sušená kmínová semínka, lněné semínko pro kulinářské použití [chuťová přísada], sezamová semínka [chuťová přísada], pralinky, čokoládové pralinky, rumové pralinky (cukrovinky), čokoládové cukrovinky obsahující pralinky, pralinky s tekutou náplní, pralinky s oplatkou; (31) ořechy, lískové ořechy, čerstvé ořechy, čerstvé vlašské ořechy, čerstvé lískové ořechy, čerstvé pekanové ořechy, čerstvé para ořechy, čerstvé ovoce, ořechy, zelenina a bylinky, kokosové ořechy, nezpracovaná semínka chia, semena, slunečnicová semena, ovocná semena, nezpracovaná semena, nezpracovaná lněná semena; (35) velkoobchodní prodej čajů, maloobchodní prodej čajů, maloobchodní prodej kávy, velkoobchodní prodej kávy, internetový marketing, inzertní služby poskytované přes internet, poskytování marketingových informací prostřednictvím internetových stránek, prezentace společností a jejich zboží a služeb na internetu, propagace prodeje.

(511) 16, 21, 29, 30, 31, 35

(540)

Darka Company

(111) **382938**

(220) 08.07.2020

(320) 08.07.2020

(442) 02.09.2020

(151) 09.12.2020

(730) **Darka Company s.r.o.**, Hudcova 533/78c, Brno, Medlánky, 61200, CZ

(740) eLegal advokátní kancelář s.r.o., Sokolovská 695/115b, Praha 8, Karlín, 18600

(210) O-565145

(510) (16) papírové filtry na čaj, kávové filtry (papírové), papírové filtry do kávovarů; (21) čajítka, čajové cedníky, krabičky na čaj, šálky na čaj, sítko na slévání čaje, přenosné krabičky na čaj, sítko na louhování čaje, čajítka, jiná než z drahých kovů; (29) sušený kokos, sušené datle, sušené fíky,

sušené brusinky, sušené švestky, sušené papáje, sušená manga, sušené duriány, sušené borůvky, olivy, sušené, sušené oříšky, sušené ovoce, sušené jahody, sušené ananasy, sušené kokosové ořechy, směsi sušeného ovoce, lyofilizovaná zelenina, zelenina sušená mrazem, loupané ořechy, pražené ořechy, mleté ořechy, zpracované ořechy, jedlé ořechy, ochucené ořechy, solené ořechy, solené kešu ořechy, zpracované vlašské ořechy, upravené kešu ořechy, jádra vlašských ořechů, upravené makadamové ořechy, upravené pekanové ořechy, směsi ovoce a ořechů, pochutiny na bázi ořechů, semínka [zpracovaná -], zpracovaná dýňová semínka, upravená slunečnicová semínka, slunečnicová semínka, zpracovaná, zpracovaná semínka chia, jedlá semena, jedlá slunečnicová semena; (30) čaj, čaje, čaj chai, zelený čaj, čaj Darjeeling, šalvějový čaj, černý čaj, zázvorový čaj, rozmarýnový čaj, čaj rooibos, čaj Oolong, černý čaj [anglický čaj], lipový čaj, mate [čaj], bílý čaj, jasmínový čaj, šípkový čaj, heřmánkový čaj, mátový čaj, fermentovaný čaj, sáčkové čaje, ovocné čaje, čajové listy, čajové příchutě, čajové esence, čajové směsi, neléčivé bylinkové čaje, bylinkové čaje (neléčivé), sáčkové čaje k přípravě neléčivého čaje, japonský zelený čaj, čaj Earl Grey, čaj bez teinu, ledový čaj (neléčivý), čaj z květu limetky, bílý lotosový čaj (baengnyeoncha), čaj z červeného ženšenu, sypaný čaj bez léčivých účinků, nápoje s čajovým základem, čajové směsi v prášku, čaj z pražené hnědé rýže, čajové nápoje (bez léčivých účinků), balené čaje [k jiným než léčebným účelům], čaje s ovocnou příchutí [jiné než léčivé], aromatické čaje [k jiným než léčebným účelům], káva, čaj, kakao a jejich náhražky, květy nebo listy k použití jako náhražka čaje, bylinné čaje [s výjimkou těch pro léčebné použití], káva, zrnková káva, nepražená káva, mletá káva, směsi kávy, kávové nápoje, kávové sáčky, hotová káva a kávové nápoje, káva s čokoládou, káva bez kofeinu, příchutě do kávy, pražená kávová zrna, hotové kávové nápoje, mletá kávová zrna, nápoje na bázi kávy, kávové nápoje s mlékem, ledové nápoje na bázi kávy, káva [pražená, v prášku, granulovaná nebo v nápojích], sušené byliny, konzervované byliny, zpracované bylinky, konzervované zahradní bylinky [kořenící přísady], bylinné přípravky na výrobu nápojů, zahradní bylinky (konzervované -) koření, bylinky pro kulinářské účely, aromatické přípravky k výrobě bylinných čajů, sušené bylinky pro kuchařské účely, koření, hřebíček [koření], pepř (koření), směsi koření, šalvěj [koření], chilli koření, koření drhnuté, anýz (koření), zázvor [koření], šafrán [koření], potravinová koření, směsi kari koření, sušený koriandr (koření), kari prášek [koření], mletá skořice (koření), mletý hřebíček (koření), mletý pepř [koření], příchutě a koření, hořčičný prášek [koření], kořenící směsi k přípravě dušených pokrmů, kořeněná sůl, kořenící koření, koření na pečení, koření v prášku, koření na pizzu, upravený křen [koření], sladká paprika jako koření, šafrán používaný jako koření, sušená semínka koriandru (koření), semínka kmínu používaná jako koření, semínka anýzu používaná jako koření, škumpa používaná jako koření, zeleninové koření na těstoviny, sušené chilli papričky [koření], zázvor [koření v prášku], mletá pálivá paprika (koření), pražená a mletá sezamová semínka pro použití jako koření, zpracovaný ženšen používaný jako bylina, koření nebo příchutě, japonské křenové koření v prášku (wasabi prášek), maková semínka k použití jako koření, soli, chuťové přísady, ochucovačla a koření, sušený koriandr, sušená máta, bazalka, sušená, sušená pažitka, lyofilizovaná káva, muškátový ořech, ořechy v čokoládě, ořechy s polevou [cukrovinky], sušená kmínová semínka, lněná semínka pro kulinářské použití [chuťová přísada], sezamová semínka [chuťová přísada], pralinky, čokoládové pralinky, rumové pralinky (cukrovinky), čokoládové cukrovinky obsahující pralinky, pralinky s tekutou náplní, pralinky s oplatkou; (31) ořechy, lískové ořechy, čerstvé ořechy, čerstvé vlašské ořechy, čerstvé lískové ořechy, čerstvé pekanové ořechy, čerstvé para ořechy, čerstvé ovoce, ořechy, zelenina a bylinky, kokosové ořechy, nezpracovaná semínka chia, semena, slunečnicová semena, ovocná semena, nezpracovaná semena, nezpracovaná lněná semena; (35) velkoobchodní prodej čajů, maloobchodní prodej čajů, maloobchodní prodej kávy, velkoobchodní prodej kávy, internetový marketing, inzertní služby poskytované přes internet, poskytování marketingových informací prostřednictvím internetových stránek, prezentace společností a jejich zboží a služeb na internetu, propagace prodeje.

(511) 16, 21, 29, 30, 31, 35

(540)



(111) **382939**

(220) 10.07.2020

(320) 10.07.2020

(442) 02.09.2020

(151) 09.12.2020

(730) **Šónová Marcela Ing. arch.**, Tomečkova 4291/16, Kroměříž, 76701, CZ

(210) O-565199

(510) (42) architektonické a inženýrské služby, architektonické služby a služby urbanistického plánování, architektonické služby projektování průmyslových budov, architektonické služby projektování komerčních staveb, architektonické služby projektování kancelářských zařízení, služby architektonického designu, architektonické služby, služby architektonického plánování, architektonické služby v oblasti navrhování maloobchodních prostor, architektonické služby v oblasti navrhování kancelářských budov, architektonické služby v oblasti navrhování budov, architektonické služby pro přípravu architektonických plánů, design nábytku, grafický design, umělecký design, projektování restaurací (design), poradenství v oblasti stavebního projektování, navrhování interiérů, navrhování interiérů obchodů, navrhování interiérů budov, prostorové plánování (navrhování) interiérů, služby v oblasti navrhování vybavení interiérů budov.

(511) 42

(540)



(111) **382940**

(220) 13.07.2020

(320) 13.07.2020

(442) 02.09.2020

(151) 09.12.2020

(730) **Busch Vakuum s.r.o.**, Vranovská 1551/100, Brno, Husovice, 61400, CZ

(740) JUDr. Milan Kyjovský, advokát, Jaselská 202/19, Brno, Veverí, 60200

(210) O-565224

(510) (7) vývěvy (stroje), dmychadla pro stlačování, odsávání a přepravu plynů, kompresory (stroje), čerpadla (součásti strojů nebo motorů), čerpadla (stroje), čerpadla na stlačený vzduch, filtrovací stroje, sací stroje pro průmyslové účely, sací čerpadla (stroje); (9) elektrické měřicí přístroje, měřidla, zařízení na měření tlaku, měřky vakua, měřicí nástroje a zařízení, přístroje na měření vakua, vakuometry, manometry, ukazatele tlaku, fyzikální přístroje a nástroje; (37) instalace, údržba a opravy sacích čerpadel, vývěv, dmychadel a kompresorů a dalších výrobků vyjmenovaných ve třídě 7 a 9, instalace, údržba a opravy strojů, opravy pump, vývěv a čerpadel; (42) kalibrace (měření), inženýrské služby,

chemická analýza, navrhování sacích čerpadel, vývěv, dmychadel a kompresorů a dalších výrobků vyjmenovaných ve třídě 7 a 9, technické poradenství v oblasti sacích čerpadel, vývěv, dmychadel a kompresorů a dalších výrobků vyjmenovaných ve třídě 7 a 9, poskytování technických informací v oblasti sacích čerpadel, vývěv, dmychadel a kompresorů a dalších výrobků vyjmenovaných ve třídě 7 a 9, provádění průzkumů, provádění studií technických projektů, průmyslový design, technologické poradenství, technologický výzkum.

(511) 7, 9, 37, 42

(540)

R5

(111) **382941**

(220) 13.07.2020

(320) 13.07.2020

(442) 02.09.2020

(151) 09.12.2020

(730) Česká republika - Ministerstvo práce a sociálních věcí, Na Poříčním právu 376/1, Praha 2, Nové Město, 12800, CZ

(210) O-565242

(591) Barevná

(510) (35) reklamní, marketingové a propagační služby, obchodní zprostředkovatelské služby a obchodní informace pro spotřebitele, pomoc v obchodní a podnikatelské činnosti, management a administrativní služby; (41) zveřejňování, oznamování a psaní textů (s výjimkou reklamních), služby v oblasti vzdělávání, zábavy a sportu; (45) právní služby, politické služby.

(511) 35, 41, 45

(540)



(111) **382942**

(220) 13.07.2020

(320) 13.07.2020

(442) 02.09.2020

(151) 09.12.2020

(730) Česká republika - Ministerstvo práce a sociálních věcí, Na Poříčním právu 376/1, Praha 2, Nové Město, 12800, CZ

(210) O-565243

(591) Barevná

(510) (35) reklamní, marketingové a propagační služby, obchodní zprostředkovatelské služby a obchodní informace pro spotřebitele, pomoc v obchodní a podnikatelské činnosti, management a administrativní služby; (41) zveřejňování, oznamování a psaní textů (s výjimkou reklamních), služby v oblasti vzdělávání, zábavy a sportu; (45) právní služby, politické služby.

(511) 35, 41, 45

(540)



(111) **382943**

(220) 14.07.2020

(320) 14.07.2020

(442) 02.09.2020

(151) 09.12.2020

(730) N. A. T. Greenway s.r.o., 376, Horní Němčí, 68764, CZ

(740) Advokátní kancelář Růzha, JUDr. Jan Růzha, advokát, Soukenická 2082/7a, Praha 1, 11000

(210) O-565251

(591) Barevná

(510) (1) půdní substrát, chemické látky používané jako půdní ochrana, hnojivo na půdu a půdní substráty, přísady na zlepšení kvality půdy k očkování půdních výsevů (jiné než sterilizační); (19) materiály, nekovové, pro stavebnictví, vyztužovací materiály pro stavebnictví, ne kovové, nekovové konstrukce a přenosné stavební prvky; (21) zahradnické potřeby spadající do této třídy; (40) recyklace odpadu, zpracování a přeměna odpadových materiálů, recyklace plastických hmot, recyklace odpadních materiálů, zpracování odpadu (recyklace), zpracování a recyklace obalů.

(511) 1, 19, 21, 40

(540)



(111) **382944**

(220) 15.07.2020

(320) 15.07.2020

(442) 02.09.2020

(151) 09.12.2020

(730) Novák Termeová Kateřina, Pod Klamovkou 1268/1, Praha 5, Košíře, 15000, CZ

Novák Vít, Pod Klamovkou 1268/1, Praha 5, Košíře, 15000, CZ

(740) Mgr. Pavel Grošpic, advokát, Sokolovská 6/85, Praha 8, Karlín, 18600

(210) O-565284

(510) (16) bloky na kreslení, listy papíru, papírnické zboží, papírové bannery, předlohy na obkreslování, plakáty, tiskoviny, tištěné publikace; (27) tapety; (41) vydávání knih, pořádání a vedení workshopů [školení].

(511) 16, 27, 41

(540)

ZDIMALOVÁNKY

(111) **382945**

(220) 16.07.2020

(320) 16.07.2020

(442) 02.09.2020

(151) 09.12.2020

(730) Hnízda Vladimír, Hraniční 11/9, Olomouc, Nová Ulice, 77900, CZ

(740) Patentová a známková kancelář, Ing. Jaromír Příkryl, Včelín 1161, Hulín, 76824

(210) O-565291

(591) Barevná

(510) (16) papír a lepenka, papírnické výrobky, balicí a obalové materiály a materiály pro skladování z papíru, lepenky a z plastu, kartónové obaly, skládací kartónové krabice, skládací papírové krabice, krabice z papíru nebo lepenky, reklamní tabule z papíru nebo lepenky, balicí nádoby z lepenky, lepenkové šablony, obaly na lahve, z papíru nebo lepenky, potahový papír na balení, vlnitý papír, vlnitá lepenka, balicí materiály z vlnité lepenky; (20) nábytek, části nábytku, kartónový nábytek, nábytek z papíru a lepenky, vše spadající do této třídy; (28) hračky, dětské stavebnice, stavebnice modelů (hračky), hračky z papíru, hračky z lepenky, hračky z kartónu, vše spadající do této třídy; (35) maloobchodní a velkoobchodní prodej zprostředkování v oblasti nákupu a prodeje zboží včetně prodeje prostřednictvím Internetu s výše uvedenými výrobky ve třídách 16, 20 a 28, reklama, propagace a inzerce prostřednictvím všech druhů médií, marketing, zprostředkovatelská činnost v oblasti obchodu s reklamními materiály všeho druhu.

(511) 16, 20, 28, 35

(540)



(111) **382946**
(220) 16.07.2020
(320) 16.07.2020
(442) 02.09.2020
(151) 09.12.2020
(730) **Fučíková Markéta Bc.**, Valtická 914/25, Mikulov, 69201, CZ
(210) O-565306
(510) (33) víno; (44) vinohradnictví.
(511) 33, 44
(540)

Vinařství Starého světa

(111) **382947**
(220) 16.07.2020
(320) 16.07.2020
(442) 02.09.2020
(151) 09.12.2020
(730) **ISOTRA HOLDING a.s.**, Bílovecká 2411/1, Opava, Předměstí, 74601, CZ
(740) Ing. Petr Soukup, tř. Svobody 43/39, Olomouc, 77900
(210) O-565307
(510) (6) kovové altánky (konstrukce), kovové konstrukce, kovové žaluzie, kovové venkovní rolety; (19) okenní sklo pro stavebnictví, okenní sklo, jiné než okenní sklo pro vozidla, stavební sklo; (22) venkovní textilní rolety.
(511) 6, 19, 22
(540)

ARTOSI

(111) **382948**
(220) 17.07.2020
(320) 17.07.2020
(442) 02.09.2020
(151) 09.12.2020
(730) **NTB CZ s.r.o.**, č. p. 132, Rabštejnská Lhota, 53701, CZ
(210) O-565338
(591) Barevná
(510) (9) transformátory [elektrotechnika], nabíječky pro elektrické baterie, elektrické kabely, nabíječky akumulátorů, baterie, elektrické články a baterie, elektrické akumulátory, spojky na elektrické kabely.
(511) 9
(540)



(111) **382949**
(220) 17.07.2020
(320) 17.07.2020
(442) 02.09.2020

(151) 09.12.2020
(730) **NTB CZ s.r.o.**, č. p. 132, Rabštejnská Lhota, 53701, CZ
(210) O-565339
(591) Barevná
(510) (9) transformátory [elektrotechnika], nabíječky pro elektrické baterie, elektrické kabely, nabíječky akumulátorů, baterie, elektrické články a baterie, elektrické akumulátory, spojky na elektrické kabely.
(511) 9
(540)



(111) **382950**
(220) 17.07.2020
(320) 17.07.2020
(442) 02.09.2020
(151) 09.12.2020
(730) **SB Enterprise s.r.o.**, Těšinská 2672/42, Opava, Předměstí, 74601, CZ
(740) Ing. Pavel Nádvorník s.r.o., Klínová 620/1, Ostrava, Hulváky, 70900
(210) O-565343
(591) Barevná
(510) (7) obráběcí stroje, automatické a poloautomatické stroje určené pro obrábění kovů, plastů, stroje pro výrobu forem z plastů, písku, části strojů pro obrábění kovů, plastů, laserové řezací stroje, motorem poháněné nástroje a motorem poháněná nářadí, 3D tiskárny a jejich části spadající do této třídy; (9) výpočetní technika všeho druhu včetně periferních zařízení a komunikačních zařízení, počítače-hardware včetně počítačových doplňků, počítačové klávesnice, přístroje pro zpracování informací, software a programové vybavení všeho druhu včetně software a programového vybavení speciálního, soubory dat a informací všeho druhu na všech druzích nosičů, videokazety, cd disky, počítačové sítě, kancelářská technika - tiskárny, telefony, faxy, kopírovací stroje, skartovače, telekomunikační technika všeho druhu včetně interface pro spojení s výpočetní technikou, přenosné propojovací mezičlánky pro hlavní počítače, počítačové programy (software), počítačové tiskárny, pokladny, tonerové kazety pro tiskárny a kopírky, 3D tiskárny spadající do této třídy, elektromechanická zařízení pro výrobu modelů nebo prototypů, 3D skenery, zařízení pro přenos 3D výkresů do fyzických objektů; (37) opravy a instalace elektrických zařízení, montáž, instalace, servis, údržba a opravy počítačového vybavení a veškeré výpočetní techniky, instalace, údržba a opravy 3D tiskáren a příslušenství, servisně informační služby pro uživatele a obchodníky počítačových dílů, opravy a instalace reprodukcí techniky, instalace a montáž počítačových sítí, opravy přístrojů a zařízení výše uvedených ve třídě 9; (40) zpracování materiálů, a to recyklace odpadu, tisk materiálů s 3D tiskárnou (služby tiskárny), gravírování (laserovým řezacím strojem), zpracování prototypů modelů, dílů a komponentů pro osobní, obchodní nebo průmyslové použití, včetně šperků, uměleckých předmětů, ozdob, artefaktů, zboží pro domácnost, hraček, her, hobby modelů, příslušenství vozidel, kancelářských výrobků, spotřebních výrobků, technických dílů, laserové řezání vláken, pronájem 3D tiskáren; (42) tvorba software, programování, poradenská činnost v oblasti výpočetní techniky, grafické práce včetně počítačové grafiky, konzultační a poradenská činnost v oblasti informatiky a výpočetní techniky, pronájem výpočetní techniky, aktualizace počítačových programů, obnova počítačových dat, údržba počítačových programů, web design, kreativní činnost (návrhy grafických prvků), grafické práce, projekce datových sítí.
(511) 7, 9, 37, 40, 42

(540)



- (111) **382951**
(220) 17.07.2020
(320) 17.07.2020
(442) 02.09.2020
(151) 09.12.2020
(730) **CZECH APP, s.r.o.**, Honzíkova 671/16, Praha 10, Dolní Měcholupy, 11101, CZ
(210) O-565344
(510) (9) mobilní aplikace, aplikace ke stažení pro použití s mobilními zařízeními, software pro webové aplikace a servery, mobilní aplikace ke stažení pro použití s nositelnými počítačovými zařízeními; (35) reklama online, služby v oblasti online komunikace, marketing, externí správa společností, návrh a vývoj reklamních materiálů, obchodní zprostředkovatelské služby, oceňování podniků, pořádání módních přehlídek a výstav pro obchodní a reklamní účely, PPC reklama, poskytování obchodních informací prostřednictvím webových stránek, reklama, televizní reklama, pronájem reklamního materiálu, zprostředkování reklamy; (38) komunikace prostřednictvím mobilních telefonů, zaslání zpráv, poskytování diskuzních místností na internetu, telefonická komunikace, telefonní služby, televizní vysílání; (44) kadeřnictví, manikúra a pedikúra, masáže, ozdravovny, sauny, plastická chirurgie, salony krásy, služby vizážistů, solária, stomatologické služby, tělový piercing, tetování, lázně.
(511) 9, 35, 38, 44
(540)

ILADY

- (111) **382952**
(220) 17.07.2020
(320) 17.07.2020
(442) 02.09.2020
(151) 09.12.2020
(730) **eclair design s.r.o.**, Chodovecké náměstí 324/8, Praha 4, Chodov, 390 02, CZ
(740) Mgr. PETR ŽIŽKA, advokátní kancelář, Mgr. Petr Žížka, Sedláčkova 209/16, Plzeň, Vnitřní Město, 30100
(210) O-565349
(591) Barevná
(510) (35) cílený marketing, informace o marketingu, konzultační a poradenské služby a pomoc v oblasti reklamní, marketingové a propagační činnosti, obchodní propagace, reklama, optimalizace provozu na webových stránkách, propagace zboží a služeb pro třetí osoby prostřednictvím internetu, propagace zboží a služeb třetích osob prostřednictvím počítačových a komunikačních sítí; (42) webhosting, navrhování webu, návrh webových stránek, správa webových stránek, webhostingové služby a software jako služba a pronájem softwaru, hosting digitálního obsahu, jmenovitě online časopisů a blogů, hosting digitálního obsahu na internetu, hosting internetových stránek, hosting paměťového prostoru pro internetové stránky, hosting webových stránek, hosting webových stránek pro třetí osoby.
(511) 35, 42
(540)

 Pagebuilder

- (111) **382953**
(220) 17.07.2020
(320) 17.07.2020
(442) 02.09.2020
(151) 09.12.2020
(730) **EDUMED s.r.o.**, Dělnické domy 81, Broumov, Poříčí, 55001, CZ
(210) O-565351
(510) (41) vzdělávací služby ve zdravotnictví; (44) zdravotnické služby.
(511) 41, 44
(540)

EDUMED

- (111) **382954**
(220) 20.07.2020
(320) 20.07.2020
(442) 02.09.2020
(151) 09.12.2020
(730) **MOL Magyar Olaj- és Gázipari Nyilvántos Működő Részvénytársaság**, Október huszonharmadika u. 18, 1117 Budapest, HU
(740) Rott, Růžicka & Guttman a spol., Vyskočilova 1566, Praha 4, Michle, 14000
(210) O-565370
(510) (16) tištěná periodika, časopisy, časopisy (periodika), časopisy zdarma.
(511) 16
(540)

MOL DRIVE

- (111) **382955**
(220) 20.07.2020
(320) 20.07.2020
(442) 02.09.2020
(151) 09.12.2020
(730) **Zdravotní pojišťovna ministerstva vnitra České republiky**, Vinohradská 2577/178, Praha 3, Vinohrady, 13000, CZ
(210) O-565371
(591) Barevná
(510) (35) reklama a propagace, reklamní a marketingové činnosti, inzerce, zejména v oblasti poskytování zdravotního pojištění; (36) pojištění, služby zdravotní pojišťovny v rámci této třídy, provádění veřejného zdravotního pojištění, poskytování a zprostředkování smluvního pojištění a připojištění na základě povolení nad rámec veřejného zdravotního pojištění, poskytování služeb a informací pojištěncům, poskytovatelům zdravotních služeb a zdravotnické záchranné službě a základních informací o zdravotním stavu pojištěnce těmto subjektům v rámci veřejného zdravotního pojištění, odborné poradenské služby v oblasti zdravotního pojištění; (44) lékařské služby, zdravotní péče, zdravotní služby, kontrola využívání a poskytování zdravotních služeb, půjčování zdravotnických prostředků, odborné poradenské služby v oblasti zdravotní péče a lázeňské péče, konzultace a poskytování informací v oblasti zdravotnictví, zdravotní průzkumy, analýzy, pořádání ozdravných pobytů.
(511) 35, 36, 44
(540)



- (111) **382956**
(220) 20.07.2020
(320) 20.07.2020
(442) 02.09.2020
(151) 09.12.2020
(730) **MOL Magyar Olaj- és Gázipari Nyilvántos Működő Részvénytársaság**, Október huszonharmadika u. 18, 1117 Budapest, HU

- (740) Rott, Růžička & Guttman a spol., Vyskočilova 1566, Praha 4, Michle, 14000
(210) O-565378
(510) (16) tištěná periodika, časopisy, časopisy (periodika), časopisy zdarma.
(511) 16
(540)

DRIVE

- (111) **382957**
(220) 20.07.2020
(320) 20.07.2020
(442) 02.09.2020
(151) 09.12.2020
(730) **LINET spol. s r.o.**, Želečnice 5, Slaný, 27401, CZ
(210) O-565380
(510) (9) počítačový software, především aplikace schopná nahrávat, analyzovat a/nebo přenášet data a statistiky vztahující s k péči o pacienta na nemocničním lůžku; (10) lékařské monitorovací a diagnostické zařízení pro nepřetržitě sledování pacientů v nemocnicích nebo jiných klinických zařízeních, které je schopno komunikovat získaná data do externí řídicí jednotky a zobrazovacího systému a oznamovat ošetřujícím pacientů změny zdravotního stavu a parametrů postele, lékařské monitorovací zařízení schopné komunikovat s počítačem, smartphony nebo tablety pro odesílání a načítání dat, analýzu dat a poskytování informací a upozornění ošetřujícímu personálu.

(511) 9, 10

(540)

LINIS Safetyview

- (111) **382958**
(220) 20.07.2020
(320) 20.07.2020
(442) 02.09.2020
(151) 09.12.2020
(730) **SUN SYSTEM s.r.o.**, Ostrozská 220, Veselí nad Moravou, Milokošť, 69801, CZ
(740) Advokátní kancelář Petráš Rezek s.r.o., Mgr. Filip Petráš, 2. května 7134, Zlín, 76001
(210) O-565383
(510) (29) džemy, marmeláda, párky, klobásy, salámy; (30) káva, párky v rohlíku, sendviče, zlatý sirup; (32) agávový sirup, sirupy pro přípravu limonád, sirupy pro přípravu nápojů; (43) bary, bufety, hotelové služby, informace a poradenství ohledně přípravy jídel, jídelny, kavárny, modelování potravin, motely, penziony, restaurace, samoobslužné jídelny, samoobslužné restaurace, zajištění stravování, zdobení dortů, zdobení potravin.

(511) 29, 30, 32, 43

(540)

Galerie Mlýn

- (111) **382959**
(220) 20.07.2020
(320) 20.07.2020
(442) 02.09.2020
(151) 09.12.2020
(730) **Ligová fotbalová asociace**, Kozi 915/7, Praha 1, Staré Město, 11000, CZ
(210) O-565396
(510) (35) propagační činnost, reklama; (41) zábava, sportovní a kulturní aktivity.
(511) 35, 41
(540)



- (111) **382960**
(220) 20.07.2020
(320) 20.07.2020

- (442) 02.09.2020
(151) 09.12.2020
(730) **HELL.cz, s.r.o.**, Přístavní 1315/7, Praha 7, 17000, CZ
(210) O-565411

(510) (8) přístroje a nástroje na tetování, nástroje na tetování, přístroje na tetování, sterilní nástroje pro body piercing; (35) služby on-line maloobchodních prodejen v oblasti kosmetiky a kosmetických výrobků; (44) provádění tetování, tetování, tetování obočí, laserové odstraňování tetování, tělový piercing, zavádění piercingu.

(511) 8, 35, 44

(540)

HELL

- (111) **382961**
(220) 22.07.2020
(320) 22.07.2020
(442) 02.09.2020
(151) 09.12.2020
(730) **Mereda Jan**, Slováká 735, Lednice, 69144, CZ
(740) Navrat & Partners, s.r.o., Nademlejská 600/1, Praha 9, Hloubětín, 19800
(210) O-565460
(510) (43) penziony, hotely, ubytovny a penziony, prázdninové a turistické ubytování.
(511) 43
(540)



- (111) **382962**
(220) 23.07.2020
(320) 23.07.2020
(442) 02.09.2020
(151) 09.12.2020
(730) **ABC Quality, s.r.o.**, Strupčice 161, Strupčice, 43114, CZ
(210) O-565476
(591) Barevná

(510) (9) DVD přehrávače, elektronické interaktivní tabule, elektronické nástěnky, chytré telefony, kompaktní disky (audio-video), magnetofony, nahrané počítačové programy, neonové reklamy, nositelné počítače, notebooky, obaly na přenosné počítače, optické disky, počítače, počítačový software, přehrávače kazet, přehrávače kompaktních disků, přenosné multimediální přehrávače, přenosné počítače (laptopy), přenosné stereopřehrávače, radiopřijímače, software počítačových her, stahovatelná grafika pro mobilní telefony, stahovatelné elektronické publikace, stahovatelné obrázky (soubory), stahovatelné počítačové aplikace, světelné reklamy, tablety (počítače), televizory a zařízení na zpracování dat; (16) blahopřání, brožury, brožurky, časopisy (periodika), fotografie (tištěné), fototypy, grafická znázornění, grafické reprodukce, grafické tisky, grafy, karty, katalogy, knihy, komiksy (knihy), litografie, malby (obrazy), zarámované i nezarámované, manuály (návody), noviny, obaly (papírnické zboží), obrazy, obtisky, olejotisky, oznámení (papírnické zboží), periodika, plakáty, pohlednice, poštovní známky, prospekty, příručky (návody), rytiny, samolepky (papírnické zboží), šablony, tiskoviny, tisky (rytiny), tištěné publikace, umělecká litografická díla, vzory na vyšívání, znaky (typy) a zpravodaje; (18) batohy, brašny na nářadí, prázdné, cestovní tašky, deštníky, imitace kůže, jelenicová kůže, kabelky, klíčenky, kožená lepenka, kožená vodítka, kožené etikety, kožené řemeny, kožené řemínky, kožené sáčky (obálky, váčky) na balení, krabice z kůže nebo kožené lepenky, kufrů, malá cestovní zavazadla, nákupní tašky, plážové tašky, pouzdra na klíče, řetízkové kabelky, slunečníky, sportovní tašky, školní aktovky, školní tašky, tašky, turistické batohy a vizitkáře (náprsní tašky); (25) boty, čapky, čelenky (oděvy), čepice, domácí obuv, gymnastická obuv, gymnastické oděvy, kalhoty, kalhoty kratší délky, košile, košile s krátkým rukávem, kotníková obuv, kšiltly (k nošení na hlavě), kšiltly k čepicím, límce a límečky (oděvy), maškarní kostýmy, obuv, oděvy pro cyklisty, oděvy pro motoristy, oděvy, opasky (oděvy), plážová obuv, plážové oděvy, pokrývky hlavy,

sandály, spodní prádlo, sportovní dresy, sportovní obuv, sportovní tílka, šátky a šály, šerpy, šle, trička, trikoty, zástěry (oděvy) a župany; (26) čelenky do vlasů, galanterní zboží (výšivky), kanýry k oděvům, kloboukové stuhý, lemovací krajky, lemovky, mašle (textilní galanterie), náramenní pásky na oděvy, nášivky (textilní galanterie), nažehlovací záplaty pro zdobení textilních výrobků (textilní galanterie), ozdobné lemy na oděvy, ozdobné prvky na oděvy, ozdoby na klobouky, ozdoby na obuv, štrápe (textilní galanterie), stříbrné výšivky, stuhý textilní galanterní, výšivky a zlaté výšivky; (35) administrativní služby, aktualizace a údržba dat v počítačových databázích, aktualizace a údržba údajů, v rejstřících, aktualizace reklamních materiálů, cílený marketing, grafická úprava pro reklamní účely, kopírování dokumentů, marketing, marketing v rámci softwarového publikování, návrh reklamních materiálů, obchodní informace, obchodní průzkum, obchodní zprostředkovatelské služby, on-line inzerce v počítačové síti, optimalizace vyhledávačů pro účely podpory prodeje, podpora prodeje jiných osob, poptávky, poradenské služby pro obchodní vedení, poradenství v oblasti komunikačních strategií při styku s veřejností, poradenství v oblasti komunikačních strategií v reklamě, poradenství v oblasti řízení a organizace podniku, pořádání módních přehlídek pro reklamní účely, pořádání veletrhů pro obchodní či reklamní účely, pořádání výstav pro obchodní či reklamní účely, poskytování obchodních informací prostřednictvím webových stránek, prezentace výrobků v komunikačních médiích pro účely maloobchodu, profesionální obchodní poradenství, pronájem reklamního času v komunikačních médiích, pronájem reklamních ploch, propagace, provozování on-line trhu pro kupující a prodejce výrobků a služeb, předvádění zboží, psaní reklamních textů, reklama, rozhlasová reklama, sběr údajů do počítačových databází, sestavování katalogů informací pro obchodní či reklamní účely, sestavování statistiky, subdodavatelské služby (pomoc v obchodní činnosti), systematizace údajů do počítačových databází, šíření reklamních materiálů, televizní reklama, vedení počítačové evidence, venkovní reklama, vydávání reklamních textů, vylepování plakátů, výroba reklamních filmů, výroba teleshoppingových programů, zásilková reklama, zpracování textu, zprostředkování obchodních informací, zprostředkování propagace a zprostředkování reklamy; (41) elektronické publikování (DTP), fotografování, informace o vzdělávání, informace o zábavě, koučink (školení), nahrávání videokazet, obrazové zpravodajství, on-line vydávání elektronických knih a časopisů, pořádání a vedení seminářů, pořádání a vedení workshopů (školení), pořádání loterií, pořádání soutěží (vzdělávacích nebo zábavných), poskytování elektronických publikací on-line bez možnosti stažení, poskytování her on-line z počítačové sítě, poskytování videí on-line bez možnosti stažení, provozování heren, provozování kasin (hazard), provozování sportovních zařízení, překladatelské služby, psaní textů (ne reklamních), služby grafické úpravy, nikoliv k reklamním účelům, služby spojené s hazardem, soukromá výuka, školení, televizní zábava, vydávání knih, vydávání textů, s výjimkou reklamních, výuka, vzdělávací služby a zábava; (42) aktualizace počítačového softwaru, analýza počítačových systémů, cloud computing, digitalizace dokumentů (skenování), externí zálohování dat, hosting webových stránek, instalace počítačového softwaru, inženýrské služby, konverze počítačových programů a dat, s výjimkou fyzické konverze, kopírování počítačových programů, obnova počítačových dat, počítačové programování, poradenství v oblasti informačních technologií (IT), poradenství v oblasti navrhování webových stránek, poradenství v oblasti počítačového softwaru, poradenství v oblasti počítačových technologií, poradenství v oblasti zabezpečení dat, poskytování informací o počítačových technologiích a programování prostřednictvím webových stránek, pronájem počítačového softwaru, pronájem počítačů, převod dat nebo dokumentů z fyzických nosičů na elektronická média, řízení jakosti, software jako služba (SaaS), technické psaní, tvorba počítačového softwaru, tvorba počítačových systémů, údržba počítačového softwaru, ukládání elektronických dat, vývoj softwaru v rámci softwarového publikování.

(511) 9, 16, 18, 25, 26, 35, 41, 42
(540)

Loterino

(111) **382963**
(220) 23.07.2020
(320) 23.07.2020
(442) 02.09.2020

(151) 09.12.2020
(730) **Active Radio a.s.**, Wenzigova 1872/4, Praha 2, Nové Město, 12000, CZ
(740) Advokátní kancelář BŘESKÝ, HEJPLÍK, VOSÁTKA, s.r.o., JUDr. Ladislav Břeský, advokát, Botičská 1936/4, Praha 2, Nové Město, 12800
(210) O-565478
(591) Barevná
(510) (9) nahrané a nenahrané nosiče zvuku a obrazu, tj. audiokazety, videokazety, kompaktní disky, magnetofonové pásky, audiovizuální díla na nosičích, hudební díla na nosičích; (16) propagační tiskoviny, tj. katalogy, prospekty, plakáty, kalendáře, fotografie, knihy, časopisy, pohlednice, tiskárenské výrobky, kancelářské potřeby spadající do této třídy; (35) reklamní a propagační činnost prostřednictvím jakéhokoliv druhu média, ankety ke zjištění veřejného mínění, distribuce zboží k reklamním účelům, inzertní činnost, zprostředkovatelská činnost v oblasti obchodu s výrobky výše uvedenými ve třídách 9 a 16, zprostředkovatelská činnost v oblasti mediálního průmyslu, jako je zprostředkování reklamy, inzerce, propagace; (38) provozování rozhlasového vysílání, poradenská činnost v oblasti šíření a výměny informací prostřednictvím sdělovacích prostředků, šíření a výměna informací prostřednictvím počítačové a telekomunikačních sítí, včetně Internetu; (41) tvorba rozhlasových programů, výchovná a zábavná činnost, organizace, příprava a pořádání koncertů, festivalů a zábavných pořadů, organizace, příprava a pořádání soutěží, vydavatelská a nakladatelská činnost.
(511) 9, 16, 35, 38, 41
(540)

 **Podcast roku**

(111) **382964**
(220) 23.07.2020
(320) 23.07.2020
(442) 02.09.2020
(151) 09.12.2020
(730) **Liqui B Zámecký ovocný lihovar Blatná s.r.o.**, Plzeňská 315, Blatná, 38801, CZ
(210) O-565483
(591) Barevná
(510) (21) sklenice, korbele, sklo v rámci této třídy, porcelán, nádobí včetně nádobí z plastu; (32) pivo, nealkoholické nápoje, radler, ovocné pivo, ochucené pivo, pivní mix, koktejly na bázi piva, nealkoholické pivo, pivní mladinka, sladové nápoje, výtažky z chmele na výrobu piva, závorové pivo; (33) alkoholické nápoje (s výjimkou piv), destilované nápoje, lihoviny, alkoholické výtažky z ovoce, alkoholové extrakty, alkoholické nápoje obsahující ovoce, esence do lihovin, alkoholické esence; (43) služby zajišťující stravování a nápoje.
(511) 21, 32, 33, 43
(540)



(111) **382965**
(220) 24.07.2020
(320) 24.07.2020
(442) 02.09.2020

- (151) 09.12.2020
(730) **Gurgulová Adéla Ing.**, Růžová 434/6, Jeseník, 79001, CZ
(740) Jindyne s.r.o., U Statku 77, Mnichovo Hradiště, Hněvousice, 29501
(210) O-565502
(591) Barevná
(510) (9) magnety, magnetické štítky, obsah médií; (16) tiskoviny, papír a lepenka, papírnické zboží a učební pomůcky; (20) vývěsní tabule, stojany a značky (nekovové); (28) hry, hračky a žertovné předměty, sportovní potřeby a vybavení, ozdoby pro slavnostní příležitosti; (35) maloobchodní a velkoobchodní prodej magnetů, magnetických štítků, obsahu médií, tiskovin, papíru a lepenky, papírnického zboží a učebních pomůcek, nekovových vývěsních tabulí, stojanů a značek, her, hraček a žertovných předmětů, sportovních potřeb a vybavení, ozdob pro slavnostní příležitosti.
(511) 9, 16, 20, 28, 35
(540)



- (111) **382966**
(220) 29.07.2020
(320) 29.07.2020
(442) 02.09.2020
(151) 09.12.2020
(730) **vinisto s.r.o.**, Jankovcova 1057/6, Praha 7, Holešovice, 17000, CZ
(210) O-565584
(510) (35) reklama, propagace, řízení obchodní činnosti, obchodní administrativa, kancelářské práce; (41) vzdělávání, školení, zábava, sportovní a kulturní činnosti; (42) vědecké a technické služby a související výzkum a projektování, průmyslová analýza, průmyslový výzkum a průmyslový design, služby kontroly kvality a ověřování, navrhování a vývoj počítačového hardwaru a softwaru.
(511) 35, 41, 42
(540)

let's beer

- (111) **382967**
(220) 29.07.2020
(320) 29.07.2020
(442) 02.09.2020
(151) 09.12.2020
(730) **vinisto s.r.o.**, Jankovcova 1057/6, Praha 7, Holešovice, 17000, CZ
(210) O-565585
(510) (35) reklama, propagace, řízení obchodní činnosti, obchodní administrativa, kancelářské práce; (41) vzdělávání, školení, zábava, sportovní a kulturní činnosti; (42) vědecké a technické služby a související výzkum a projektování, průmyslová analýza, průmyslový výzkum a průmyslový design, služby kontroly kvality a ověřování, navrhování a vývoj počítačového hardwaru a softwaru.
(511) 35, 41, 42
(540)

vicom víno

- (111) **382968**
(220) 29.07.2020
(320) 29.07.2020
(442) 02.09.2020
(151) 09.12.2020
(730) **vinisto s.r.o.**, Jankovcova 1057/6, Praha 7, Holešovice, 17000, CZ
(210) O-565586

- (510) (35) reklama, propagace, řízení obchodní činnosti, obchodní administrativa, kancelářské práce; (41) vzdělávání, školení, zábava, sportovní a kulturní činnosti; (42) vědecké a technické služby a související výzkum a projektování, průmyslová analýza, průmyslový výzkum a průmyslový design, služby kontroly kvality a ověřování, navrhování a vývoj počítačového hardwaru a softwaru.
(511) 35, 41, 42
(540)

vinisto

- (111) **382969**
(220) 29.07.2020
(320) 29.07.2020
(442) 02.09.2020
(151) 09.12.2020
(730) **vinisto s.r.o.**, Jankovcova 1057/6, Praha 7, Holešovice, 17000, CZ
(210) O-565587
(510) (35) reklama, propagace, řízení obchodní činnosti, obchodní administrativa, kancelářské práce; (41) vzdělávání, školení, zábava, sportovní a kulturní činnosti; (42) vědecké a technické služby a související výzkum a projektování, průmyslová analýza, průmyslový výzkum a průmyslový design, služby kontroly kvality a ověřování, navrhování a vývoj počítačového hardwaru a softwaru.
(511) 35, 41, 42
(540)

let's wine

- (111) **382970**
(220) 29.07.2020
(320) 29.07.2020
(442) 02.09.2020
(151) 09.12.2020
(730) **Viglecon s.r.o.**, Varšavská 715/36, Praha 2, Vinohrady, 12000, CZ
(210) O-565588
(510) (35) reklama, propagace, řízení obchodní činnosti, obchodní administrativa, kancelářské práce; (41) vzdělávání, školení, zábava, sportovní a kulturní činnosti; (42) vědecké a technické služby a související výzkum a projektování, průmyslová analýza, průmyslový výzkum a průmyslový design, kontrola kvality, služby a ověřování, navrhování a vývoj počítačového hardwaru a softwaru; (44) lékařské služby, veterinární služby, péče o hygienu a krásu osob a zvířat, zemědělské služby, služby v oblasti akvakultury, zahradnické a lesnické služby.
(511) 35, 41, 42, 44
(540)

kittybar

- (111) **382971**
(220) 29.07.2020
(320) 29.07.2020
(442) 02.09.2020
(151) 09.12.2020
(730) **Kvičala Michal**, Tauferova 1041/2, Praha 9, Kbely, 19700, CZ
(210) O-565589
(510) (35) reklama, propagace, řízení obchodní činnosti, obchodní administrativa, kancelářské práce; (41) vzdělávání, školení, zábava, sportovní a kulturní činnosti; (42) vědecké a technické služby a související výzkum a projektování, průmyslová analýza, průmyslový výzkum a průmyslový design, kontrola kvality, služby a ověřování, navrhování a vývoj počítačového hardwaru a softwaru.
(511) 35, 41, 42
(540)

merkatos

- (111) **382972**
(220) 29.07.2020
(320) 29.07.2020
(442) 02.09.2020
(151) 09.12.2020
(730) **Kvičala Michal**, Tauferova 1041/2, Praha 9, Kbely, 19700, CZ
(210) O-565590
(510) (35) reklama, propagace, řízení obchodní činnosti, obchodní administrativa, kancelářské práce; (41) vzdělávání, školení, zábava, sportovní a kulturní

činnosti; (42) vědecké a technické služby a související výzkum a projektování, průmyslová analýza, průmyslový výzkum a průmyslový design, kontrola kvality, služby a ověřování, navrhování a vývoj počítačového hardwaru a softwaru.

(511) 35, 41, 42

(540)

vivoforto

(111) **382973**

(220) 29.07.2020

(320) 29.07.2020

(442) 02.09.2020

(151) 09.12.2020

(730) **Vítek Jiří**, Řešovská 519/1, Praha 8, Bohnice, 18100, CZ

(210) O-565591

(510) (9) potápěčské masky, masky potápěčské, navigační, řídicí, sledovací, zaměřovací a kartografická zařízení, informační technologie a audiovizuální, multimediální a fotografické přístroje, komunikační zařízení, zařízení a vybavení pro dvoubodovou (point-to-point) komunikaci, přístroje, nástroje a kabely pro oblast elektřiny, přístroje a zařízení pro akumulaci a ukládání elektrické energie, baterie, dobíjecí baterie, suché baterie, solární baterie, startovací baterie, galvanické baterie, elektrické baterie, anodové baterie, lithiové baterie, mřížky pro baterie, lithium-iontové baterie, pouzdra na baterie, adaptéry na baterie, napájecí zdroje (baterie), kabely a dráty, kabely pro baterie, automatické hasicí přístroje, hasicí přístroje do automobilů, hasicí přístroje, bezpečnostní, zabezpečovací, ochranná a signalizační zařízení, ochranné a bezpečnostní prostředky, ochranné přilby, ochranné obličejové štíty pro ochranné přilby, ochranné přilby pro motocyklisty, ochranné přilby pro cyklisty, ochranné přilby pro automobilisty, ochranné přilby pro děti, ochranné přilby pro sportovní účely, sportovní tašky přizpůsobené (tvarované) na ochranné přilby, jezdecké čepice, bezpečnostní čepice, pomůcky na ochranu hlavy, ohnivzdorné kukly na obličej a krk, kukly na ochranu před úrazy, ozářením nebo ohněm, kalhoty na ochranu před úrazy, ozářením nebo ohněm, hasičské čluny, vesty proti bodnutí nožem, chrániče zubů pro boxery, boxerské přilby, potápěčská výzbroj, software pro počítačové hry, elektronické sportovní tréninkové simulátory [výukové přístroje s počítačovým hardwarem a softwarem], sportovní pištalky, chrániče úst (sportovní pomůcky), holenní chrániče na ochranu před zraněním (jiné než sportovní předměty nebo části sportovní výstroje), bezpečnostní postroje, ne pro vozidla nebo jako sportovní výstroj, chrániče loktů na ochranu proti úrazům (jiné než sportovní potřeby), bezpečnostní pásy, s výjimkou pásů na sedadla aut a sportovní vybavení, chrániče břicha na ochranu proti zranění (jiné než části sportovního oblečení nebo přizpůsobené na specifické sporty), sportovní přilby, ochranné helmy pro sportovní účely, pokrývky hlavy pro sportovní aktivity na ochranu proti úrazům, brýle pro sportovní účely, ochranné brýle pro sportovní účely, optické zboží pro sportovní účely; (25) sportovní bundy, trička, fotbalová trička, ragbyová trička, těhotenská trička, cyklistická trička, trička bez rukávů, trička s potiskem, trička na jógu, trička s dlouhým rukávem, trička [s krátkým rukávem], trička s falešným rolákem, dámská krátká přiléhavá trička, sportovní trička odvádějící vlhkost, sportovní trička s krátkým rukávem, mikiny, mikiny s kapucí, sportovní mikiny s kapucí, šortky, tenisové šortky, cyklistické šortky, bermudy (šortky), flisové šortky, trenýrky (šortky), kalhoty, šortky, ragbyové šortky, golfové šortky, těhotenské šortky, teplákové šortky, šortky se sukni, šortky na plavání, šortky na americký fotbal, atletické ponožky, ponožky, kotníčkové ponožky, ponožky, punčochy, tenisové ponožky, vlněné ponožky, protiskluzové ponožky, prstové ponožky, punčochové ponožky, termo ponožky, nepromokavé ponožky, podprsenky, samodržící podprsenky, sportovní podprsenky, podprsenky bez ramínek, podprsenky na kojení, jemné podprsenky bez kostic, sportovní podprsenky odvádějící vlhkost, kalhotky, dámské kalhotky, stahovací kalhotky, dámské spodní kalhotky, kalhotky dětské [oděvy], kalhotky s nohavičkou, kalhotky s nohavičkou [spodní prádlo], čepice, golfové čepice, pletené čepice, vlněné čepice, koupací čepice, sportovní čepice, sprchovací čepice, cyklistické čepice, lyžařské čepice, baseballové čepice, kuchařské čepice, čepice s kšiltem, čepice (pokrývka hlavy), čepice s bambulí, jezdecké oděvy (jiné než jezdecké čepice), čepice se štítkem, kukly, lyžařské kukly, kalhoty, manšestrové kalhoty, dětské kalhoty, lyžařské kalhoty, jezdecké kalhoty, svrchní kalhoty, nepromokavé kalhoty, turistické kalhoty, teplákové kalhoty, kožené kalhoty, tříčtvrteční kalhoty, sportovní kalhoty, joggingové kalhoty, punčochové kalhoty, náteřníky, dámské náteřníky (živůtky), vojenské boty, svetry, svetry (oděvy), svetry [oděvy], sportovní svetry, roláky [svetry], svetry se zipem, námořnické vlněné svetry, svetry ke krku, svetry s falešným rolákem, dvojčata (tričko a svetřík), svetry s vykrojením

ve tvaru písmene V u krku, kabáty, večerní kabáty, jezdecké kabáty, krátké kabáty, svrchníky (kabáty), kožené kabáty, flaušové kabáty, tříčtvrteční kabáty, pánské kabáty, dámské kabáty, zimní kabáty, kabáty redingotového střihu, korejské kabáty [durumagi], kabáty z ovčí kůže, pláštěnky, nepromokavé pláštěnky, kadeřnické pláštěnky, oděvy, kolíky pro připevnění ke sportovní obuvi, sportovní obuv, obuv sportovní, sportovní vyšší obuv, obuv, jiná než sportovní, sportovní čepice a klobouky, sportovní kšilt [pokrývka hlavy], sportovní kloboučnické zboží (nikoli helmy), sportovní oblečení, sportovní kalhoty (pumpky), sportovní kalhoty odvádějící vlhkost, sportovní dresy a krátké kalhoty, golfky (sportovní kalhoty pod kolena); (28) boxerské rukavice, baseballové rukavice, fotbalové rukavice, pálkařské rukavice, golfové rukavice, šermířské rukavice, plavecké rukavice, rukavice na karate, rukavice na lukostřelbu, rukavice na baseball, sportovní chrániče, sportovní chrániče dlaní, chrániče holení (sportovní potřeby), chrániče předloktí [sportovní potřeby], chrániče pěstí (sportovní potřeby), chrániče holení [sportovní potřeby], kolenní chrániče [sportovní potřeby], sportovní chrániče paží pro cyklisty, sportovní chrániče loktů na cyklistiku, sportovní chrániče paží na bruslení, sportovní potřeby a vybavení, boty na bruslení s upevňovacími bruslemi, karnevalové čepice, nože na lední brusle, bandáže na ruce pro sportovní účely, sportovní hry, sportovní kruhy, sportovní potřeby, sportovní suspenzory, sportovní vybavení, sportovní míče, síť [sportovní potřeby], síť (sportovní potřeby), sportovní suspenzory pro muže (sportovní potřeby), sportovní suspenzory pro muže [sportovní výstroj], sáně [sportovní náčiní], sáně (sportovní předměty), návnady (sportovní rybaření), clony [maskovací] sportovní vybavení, maskovací clony [sportovní výstroj], harpunovací pušky [sportovní výstroj], harpunové pušky (sportovní potřeby), lovecké úkryty [sportovní potřeby], lovecké posedy [sportovní potřeby], umělé mušky na sportovní rybolov, harpuny na harpunová děla (sportovní potřeby), sportovní vybavení (hračky), síť na sportovní míčové hry, vybavení pro lov a rybolov.

(511) 9, 25, 28

(540)

HELLGUARD

(111) **382974**

(220) 29.07.2020

(320) 29.07.2020

(442) 02.09.2020

(151) 09.12.2020

(730) **Kvičala Michal**, Tauferova 1041/2, Praha 9, Kbely, 19700, CZ

(210) O-565592

(510) (35) reklama, propagace, řízení obchodní činnosti, obchodní administrativa, kancelářské práce; (41) vzdělávání, školení, zábava, sportovní a kulturní činnosti; (42) vědecké a technické služby a související výzkum a projektování, průmyslová analýza, průmyslový výzkum a průmyslový design, kontrola kvality, služby a ověřování, navrhování a vývoj počítačového hardwaru a softwaru; (44) lékařské služby, veterinární služby, péče o hygienu a krásu osob a zvířat, zemědělské služby, služby v oblasti akvakultury, zahradnické a lesnické služby.

(511) 35, 41, 42, 44

(540)

hungrypet

(111) **382975**

(220) 29.07.2020

(320) 29.07.2020

(442) 02.09.2020

(151) 09.12.2020

(730) **Kvičala Michal**, Tauferova 1041/2, Praha 9, Kbely, 19700, CZ

(210) O-565593

(510) (35) reklama, propagace, řízení obchodní činnosti, obchodní administrativa, kancelářské práce; (41) vzdělávání, školení, zábava, sportovní a kulturní činnosti; (42) vědecké a technické služby a související výzkum a projektování, průmyslová analýza, průmyslový výzkum a průmyslový design, kontrola kvality, služby a ověřování, navrhování a vývoj počítačového hardwaru a softwaru.

(511) 35, 41, 42

(540)

viglecon

(111) **382976**

(220) 29.07.2020

- (320) 29.07.2020
(442) 02.09.2020
(151) 09.12.2020
(730) **Kvičala Michal**, Tauferova 1041/2, Praha 9, Kbely, 19700, CZ
(210) O-565594
(510) (35) reklama, propagace, řízení obchodní činnosti, obchodní administrativa, kancelářské práce; (41) vzdělávání, školení, zábava, sportovní a kulturní činnosti; (42) vědecké a technické služby a související výzkum a projektování, průmyslová analýza, průmyslový výzkum a průmyslový design, kontrola kvality, služby a ověřování, navrhování a vývoj počítačového hardwaru a softwaru.

(511) 35, 41, 42

(540)

atlantiso

- (111) **382977**
(220) 30.07.2020
(320) 30.07.2020
(442) 02.09.2020
(151) 09.12.2020
(730) **INSTALSERVIS s.r.o.**, Radlická 2221/96, Praha 5, Smíchov, 15000, CZ
(210) O-565598
(510) (37) instalace a opravy topných zařízení; (39) rozvod vody.
(511) 37, 39
(540)



- (111) **382978**
(220) 30.07.2020
(320) 30.07.2020
(442) 02.09.2020
(151) 09.12.2020
(730) **Nadace AZ-casa**, Antonína Vaška 215, Háj ve Slezsku, Chabičov, 74792, CZ
(740) Ing. Pavel Nádvořík s.r.o., Klínová 620/1, Ostrava, Hulváky, 70900
(210) O-565619
(591) Barevná
(510) (29) jedlé oleje a tuky, olivové oleje, konzervované, mražené, sušené a vařené ovoce a zelenina, zpracované ovoce, houby a zelenina, ořechy a luštěniny, masové konzervy, konzervované klobásy, rybí konzervy, zeleninové konzervy, konzervovaná nakládaná zelenina, konzervované luštěniny, olivy konzervované, polévky v konzervách, pomazánky na bázi zeleniny, masové pomazánky, mléčné pomazánky, ovocné pomazánky, sýrové pomazánky, pomazánky z ořechů, pomazánky na bázi česneku, pomazánky z ryb, mořských plodů a měkkýšů, pomazánky sestávající převážně z vajec, humus (cizrnová pomazánka); (35) reklamní, marketingové a propagační služby, rozšiřování reklamních, marketingových a propagačních materiálů, služby předvádění výrobků a vystavování zboží, reklama on-line v počítačové síti, obchodní zprostředkovatelské služby, pomoc při řízení obchodní činnosti, obchodní služby a informace pro spotřebitele, maloobchod a velkoobchod s výrobky uvedenými výše ve třídě 29, velkoobchodní objednávkové služby, prezentace výrobků v komunikačních médiích pro účely maloobchodu, provozování internetového obchodu (e-shopu) ve vztahu k výrobkům uvedeným výše ve třídě 29, obchodní konzultační a poradenské služby; (39) doprava a přeprava, balení a skladování zboží, organizování cest, doprava a doručování zboží.

(511) 29, 35, 39

(540)



- (111) **382979**
(220) 01.08.2020
(320) 01.08.2020
(442) 02.09.2020
(151) 09.12.2020
(730) **BEDNAR FMT s.r.o.**, Lohenická 607, Praha 9, Vinoř, 19017, CZ
(740) Mgr. David Müller, Filipova 2016/6, Praha 4, Chodov, 14800
(210) O-565654
(510) (7) zemědělské stroje, zemědělské nástroje (jiné než na ruční pohon), zemědělské dopravníky, tažné zemědělské stroje, pluhy pro zemědělské účely, žací stroje, radlice, brány (traktorem tažené zemědělské nářadí), kypřiče (zemědělské nástroje), pěchovací stroje, secí stroje, secí stroje (části strojů), kultivátory (stroje), sekačky na trávu.

(511) 7

(540)

EXPRIT

- (111) **382980**
(220) 03.08.2020
(320) 03.08.2020
(442) 02.09.2020
(151) 09.12.2020
(730) **C.P.A. CZECH s.r.o.**, U Panasonicu 376, Pardubice, Staré Čívce, 53006, CZ
(740) JUDr. Aleš Zábrš, advokát, Na Beránce 57/2, Praha 6, Dejvice, 16000
(210) O-565667
(510) (9) mobilní telefony, příslušenství pro mobilní telefony a to stolní napáječe, CL adaptéry, baterie, antény, anténní adaptéry, boostery, repeatery, pouzdra pro mobilní telefony, kryty mobilních telefonů; (12) sady pro instalaci mobilních telefonů do automobilů, držáky telefonů do automobilů; (37) servis a opravy mobilních telefonů a příslušenství k mobilním telefonům.

(511) 9, 12, 37

(540)

CPA Halo

- (111) **382981**
(220) 11.08.2020
(320) 11.08.2020
(442) 02.09.2020
(151) 09.12.2020
(730) **Plaček Pet Products s.r.o.**, Revoluční 1381, Poděbrady, Poděbrady III, 29001, CZ

(740) STUDENÁ - LABALESTRA, advokátní a patentová kancelář, Mgr. Klára Labalestra, advokát, Na Pořiči 12, Praha 1, 11000

(210) O-565868

(510) (5) vitamíny, aminokyseliny pro veterinární účely, bakteriální a bakteriologické přípravky pro zvěrolékařské účely, biologické přípravky pro zvěrolékařské účely, léčiva pro zvěrolékařské účely, pudry pro zvířata (antiparazitické), protiparazitické obojky a přípravky pro zvířata, přípravky na mytí zvířat, repelenty pro psy, dezinfekční přípravky, výrobky pro hubení škodlivých zvířat, fungicidy, herbicidy, veterinární přípravky, potravní doplňky pro zvířata; (28) hračky pro zvířata, apertovací potřeby, gumové tyčinky, kosti, kroužky, míčky a přetahovadla (hračky); (31) krmení pro ryby a zvířata, psí suchary, sušenky pro zvířata, stelivo pro domácí zvířata, sépiové kosti pro ptáky, pochoutky a odměny ke žvýkání pro zvířata, nápoje pro domácí zvířata, živá zvířata, živé ryby, osivo, rostliny.

(511) 5, 28, 31

(540)

ONTARIO

(111) **382982**

(220) 12.08.2020

(320) 12.08.2020

(442) 02.09.2020

(151) 09.12.2020

(730) **Zentiva, k.s.**, U kabelovny 130/22, Praha 10, Dolní Měcholupy, 10237, CZ

(740) C|K|T ČERVENKA TURKOVÁ & PARTNERS Advokátní, patentová a známková kancelář, Mgr. Radka Červenková, advokátka, Anny Letenské 34/7, Praha 2, Vinohrady, 12000

(210) O-565898

(510) (5) léčiva, farmaceutické přípravky humánní.

(511) 5

(540)

IPINZAN

Přehled zápisů ochranných známek se změnou ve vztahu ke zveřejněným přihláškám

Kapitola obsahuje údaje o ochranných známkách zapsaných na základě ustanovení § 28 odst. 1 zákona č. 441/2003 Sb., u kterých došlo ke změně údajů oproti zveřejněné přihlášce ochranné známky.

Číselný přehled (111)		
382873	382875	382876

Zápisy ochranných známek se změnou ve vztahu ke zveřejněným přihláškám

(111) **382873**
(220) 18.01.2018
(320) 18.01.2018
(442) 25.04.2018
(151) 09.12.2020
(540)



(730) **BEWIT FRANCHISE, s.r.o.**, Michalská 2030, Ostrava, Slezská Ostrava, 71000, CZ

(740) Ing. Jarmila Javoříková, Slunečná 4566, Zlín, 76005

(510) (5) potravinové doplňky všeho druhu uvedené v této třídě, vitamíny, minerály a stopové prvky pro výživu organismu, doplňky stravy obohacené vitamíny, minerály nebo stopovými prvky, doplňky stravy pro fyzicky aktivní osoby, sportovce a rekonvalescenty, nutriční a dietetické přípravky a nápoje pro léčebné účely, posilující poživatiny, extrakty a potraviny pro zvláštní výživu k léčebným účelům, potravní doplňky pro posílení imunity organismu a zlepšení zdraví, farmaceutické výrobky a léčiva, dezinfekční výrobky, lékařské roztoky, léčivé čaje a byliny; (29) mléko, mléčné výrobky, sýry, maso, masné výrobky, uzeniny, ryby potravinářsky upravené a rybí výrobky, vejce, vaječné výrobky, jedlé oleje a tuky, ořechy a semena zpracovaná, zelenina a ovoce konzervované, vařené a sušené, bramborové výrobky potravinářsky upravené; (30) káva, čaj, kakao, cukr, med, čokoláda a výrobky z nich spadající do této třídy, výrobky z obilnin, cereálie, mouka a výrobky z ní, pečivo všeho druhu, těsto a výrobky z něj, těstoviny, kukuřice upravená a kukuřičné výrobky, cukrovinky, zmrzlina, sladidla přírodní, žvýkačky neléčivé, koření; (31) čerstvé ovoce a zelenina, potraviny pro zvířata, rostliny a plody čerstvé, ořechy a semena čerstvá, živá zvířata; (35) maloobchodní, velkoobchodní a elektronický prodej potravin, potravinových doplňků, nápojů.

(511) 5, 29, 30, 31, 35

(210) O-545166

(111) **382875**
(220) 16.07.2019
(320) 16.07.2019
(442) 11.09.2019
(151) 09.12.2020
(540)

PSÍ BOUDA

(730) **Langer Petr**, Alte Weiden 3, 21149 Haburg, DE

(740) Ing. Pavel Nádvořník s.r.o., Klínová 620/1, Ostrava, Hulváky, 70900
(510) (36) služby nemovitostní (realitní služby), pronájem a nájem komerčních prostor, pronájem obchodních prostor.
(511) 36
(210) O-557198

(111) **382876**
(220) 23.08.2019
(320) 23.08.2019
(442) 13.11.2019
(151) 09.12.2020
(540)



(730) **Ptáček Rudolf Ing.**, Nad Panenskou 523/3, Praha 6, Střešovice, 16900, CZ

(740) Advokátní kancelář Krejčí, Mgr. Tomáš Krejčí, Pařížská 204/21, Praha 1, Josefov, 11000

(510) (21) džbánky na víno, košťáky na víno, karafy na víno, provzdušňovače na víno, skleničky na víno, naběračky na víno, chladič boxy na víno, pipety na víno (násosky), sklenice, nádoby na pití a barové příslušenství; (35) zprostředkování obchodních záležitostí, reklama a marketing, reklama online, příprava a pořádání propagačních akcí, event marketing (získávání zákazníků pořádáním akcí); (39) balení a skladování zboží, dárkové balení, dodávka zboží poštou, doprava a skladování zboží, doručovací služby, kurýrské služby; (41) pořádání sportovních akcí a soutěží, pořádání předváděcích akcí pro vzdělávací účely, příprava a pořádání zábavných akcí.

(591) Barevná
(511) 21, 35, 39, 41
(210) O-557989

Zápisy licenčních smluv k ochranným známkám

V této kapitole jsou zveřejněny zápisy licenčních smluv podle ustanovení § 18 odst. 1 zákona č. 441/2003 Sb.

Číslo zápisu (111)	Vlastník (730)	Nabyvatel licence (791)	Druh licence (793)	Datum uzavření licenční smlouvy (793)	S účinností od data (580)
166164	TESLA Holding a.s., Rubeška 215/1, Praha 9, Vysočany, 19000, CZ	Witty Trade s.r.o., Průmyslová 1472/11, Praha 10, Hostivař, 10200, CZ	nevýhradní	15.10.2020	10.12.2020
166165	TESLA Holding a.s., Rubeška 215/1, Praha 9, Vysočany, 19000, CZ	Witty Trade s.r.o., Průmyslová 1472/11, Praha 10, Hostivař, 10200, CZ	nevýhradní	15.10.2020	10.12.2020
214810	3G Investment, s.r.o., Panská 895/6, Praha 1, Nové Město, 11000, CZ	Ray Service, a.s., Hušťenovská 2022, Staré Město, 68603, CZ	nevýhradní	03.08.2020	10.12.2020

Ochranné známky zrušené a prohlášené za neplatné

Tato kapitola obsahuje údaje o rozhodnutích o zrušení ochranné známky na základě ustanovení § 31 zákona č. 441/2003 Sb. nebo o prohlášení ochranné známky za neplatnou na základě ustanovení § 32 zákona č. 441/2003 Sb. Existuje-li důvod zrušení/prohlášení ochranné známky za neplatnou pouze ve vztahu k některým z výrobků nebo služeb, Úřad ochrannou známku zruší/prohlásí za neplatnou pouze pro tyto výrobky nebo služby. Údaje o výsledku rozhodnutí (zrušení ochranné známky, částečné zrušení ochranné známky, prohlášení ochranné známky za neplatnou, prohlášení ochranné známky za částečně neplatnou) jsou uvedeny za datem právní moci rozhodnutí s názvem "Datum právní moci rozhodnutí/výsledek rozhodnutí".

(111) 307723

(540)

DEXIM

09.12.2020 / NABYTÍ P.M. - PROHLÁŠENÍ OZ ZA NEPLATNOU

(111) 307724

(540)



09.12.2020 / NABYTÍ P.M. - PROHLÁŠENÍ OZ ZA NEPLATNOU

(111) 335243

(540)

**POCTIVÉ
ŘEZNICKÉ
ŘEMESLO**



08.12.2020 / NABYTÍ P.M. - ZRUŠENÍ OZ

(111) 337984

(540)

I.D.Arch.

03.12.2020 / NABYTÍ P.M. - ZRUŠENÍ OZ

(111) 358953

(540)

AHOY

03.12.2020 / NABYTÍ P.M. - PROHLÁŠENÍ OZ ZA ČÁST.
NEPLATNOU

Přehled obnov zápisu ochranných známek

Kapitola obsahuje údaje o ochranných známkách, u kterých byl na žádost vlastníka obnoven zápis podle ustanovení § 28 odst. 2 zákona č. 441/2003 Sb.

Číselný přehled (111)											
97481	113431	154525	154820	161150	168388	169588	169704	169717	169796	170075	170739
170824	170828	170829	171057	171214	171381	171621	172542	172547	173548	174697	174727
175471	175472	176209	176536	230995	235321	235322	237076	238065	238817	238818	238819
238840	238995	239559	239650	239665	239707	239837	240212	240270	240378	240413	240437
240438	240752	241084	241148	241232	241280	241362	241697	242041	242200	242987	242996
242997	243021	243051	243666	243727	244198	244199	244784	245054	245488	246419	246913
246914	247647	247657	248147	250074	252182	254152	254164	259599	263867	318515	318516
318525	318790	318821	318845	319083	319344	319368	319369	319392	319393	319453	319479
319500	319519	319524	319653	319936	319947	319993	320002	320003	320004	320121	320127
320158	320185	320228	320364	320447	320553	320574	320709	320801	320840	320936	320937
321166	321167	321236	321237	321351	321439	321888	321907	321982	322002	322023	322083
322124	322125	322141	322144	322145	322215	322234	322280	322309	322353	322429	322591
322776	322796	322832	323381	323453	323676	323793	323842	324038	324276	324520	324572
324597	324602	324620	325321	325708	326033	327245	327370	327396	328442	328446	330639
333416	333603	335872	336478	336627	338085	338086					

Obnovy zápisu ochranných známek

(111) **97481**
(220) 04.01.1921
(151) 04.01.1921
(540)

Frigidaire

(730) **Electrolux Home Products, Inc.**, 10200 David Taylor Drive, Charlotte North, NC, US
(740) Čermák a spol., JUDr. Karel Čermák Ph.D., LL.M., Elišky Peškové 735/15, Praha 5, Smíchov, 15000
(510) (11) chladiče.
(511) 11
(210) O-23525

(111) **113431**
(220) 19.11.1931
(151) 19.11.1931
(540)

SCALA

(730) **KOH-I-NOOR HARDTMUTH a.s.**, F. A. Gerstnera 21/3, České Budějovice, 37130, CZ
(740) KOREJZOVA LEGAL v.o.s., JUDr. Petra Sauvage de Brantes, advokátka, Korunní 810/104, Praha 10, Vinohrady, 10100
(510) (16) veškeré potřeby písárenské /vyjma nábytek/, psací, kreslířské a malířské, zejména tužky a tuhy obvyčejné, snímáči a barevné, křídly, mechanické tužky, brídlicové tužky, uhel rýsovací, držátka, chránítka na tužky, plnicí pera, ořezávátka a ořezávací strojky na tužky, pryž stěrací, lepenkové tabulky.
(511) 16
(210) O-156

(111) **154525**
(220) 02.01.1961
(151) 22.02.1961
(540)



(730) **KOH-I-NOOR HARDTMUTH a.s.**, F.A.Gerstnera 21/3, České Budějovice, 37130, CZ
(740) KOREJZOVA LEGAL v.o.s., JUDr. Petra Sauvage de Brantes, advokátka, Korunní 810/104, Praha 10, Vinohrady, 10100
(510) (16) kovové kancelářské potřeby, kancelářské zařízení, technické potřeby, a to špendlíky, děrovače, sešíváčky, drátky do sešíváček, spony na dopisy, rýsovací soupravy, rýsovací stoly, kancelářské a technické organizační pomůcky.
(511) 16
(210) O-23625

(111) **154820**
(220) 08.08.1961
(151) 15.08.1961
(540)

PROGRESSO

(730) **KOH-I-NOOR HARDTMUTH a.s.**, F.A. Gerstnera 21/3, České Budějovice, 37130, CZ
(740) KOREJZOVA LEGAL v.o.s., JUDr. Petra Sauvage de Brantes, advokátka, Korunní 810/104, Praha 10, Vinohrady, 10100
(510) Kancelářské, školní a umělecké potřeby, zejména potřeby psací, kreslířské, malířské, modelovací, rozmnožovací, logaritmická pravítka, měřítka a přístroje k měření, kuřácké potřeby ze dřeva, kovu a umělých hmot.
(511) 9, 16, 34
(210) O-25042

(111) **161150**
(220) 25.05.1971
(151) 13.12.1972
(540)

TDK

(730) **TDK KABUSHIKI KAISHA (TDK CORPORATION)**, 2-5-1 Nihonbashi, Chuo-ku, Tokyo, JP
(740) Všetečka Zelený Švorčík a partneři, advokátní a patentová kancelář, JUDr. Michal Havlík, advokát, Hálkova 1406/2, Praha 2, Nové Město, 12000
(510) Počítací a paměťové stroje a jejich části, magnetické pásky a listy jakož i příslušenství zahrnující cívky a kazety, feritová jádra, magnety, železná jádra a magnetické hmoty, části a příslušenství pro elektrická a elektronická zařízení a stroje - třída 6, 9.
(511) 6, 9
(210) O-45262

(111) **168388**
(220) 28.11.1990
(151) 14.06.1991
(540)



(730) **Ivo Pořízka**, Benešovo nábřeží 3737/8, Zlín, 76001, CZ
(740) PROPATENT, Ing. Vlasta Sedláčková, patentový zástupce, Pod Pekařkou 107/1, Praha 4, Podolí, 14700
(510) (15) elektrofonické kytary a jejich součásti, zejména mechanická tremola.
(511) 15
(210) O-59491

(111) **169588**
(220) 11.12.1990
(151) 26.03.1992
(540)

MUL-T-LOCK

(730) **MUL-T-LOCK Ltd.**, MUL-T-LOCK Park, Yavne, IL
(740) ŠTROS & KUSÁK advokátní a patentová kancelář, JUDr. David Štros, advokát, Národní 32, Praha 1, 11000
(510) (6) Ocelové dveře, bezpečnostní schránky (trezory), zámky, visací zámky, klíče, válce, automobilové převodové zámky, petlice, kovové bezpečnostní zařízení pro visací zámky a zámky..

(511) 6
(210) O-59646

(111) **169704**
(220) 06.12.1990
(151) 10.04.1992
(540)



(730) **MUL-T-LOCK Ltd.**, MUL-T-LOCK Park, Yavne II., IL
(740) ŠTROS & KUSÁK advokátní a patentová kancelář, JUDr. David Štros, advokát, Národní 32, Praha 1, 11000
(510) (6) Ocelové dveře, bezpečnostní schránky /trezory/, zámky, visací zámky, klíče, válce, automobilové převodové zámky, petlice, kovové bezpečnostní zařízení pro visací zámky a zámky.
(511) 6
(210) O-59595

(111) **169717**
(220) 14.12.1990
(151) 13.04.1992
(540)

DIANETIKA

(730) **RELIGIOUS TECHNOLOGY CENTER, společnost zřízená podle zákonů státu California**, 1710 Ivar Avenue, Los Angeles, CA, US
(740) Všetěčka Zelený Švorčík a partneři, advokátní a patentová kancelář, JUDr. Otakar Švorčík, advokát, Hálkova 1406/2, Praha 2, Nové Město, 12000
(510) Kinematografické filmy, nahrané audio a video pásky, nahrané audio a video kazety, klenoty, tiskoviny, periodika, knihy, instrukce a učební materiály /jiné než přístroje/, brožury, plakáty, vzdělávací, vyučovací, kulturní a publikační činnost, zejména v oboru filosofie, a pořádání přednášek, náboženské a chrámové služby, včetně pastorálního poradenství.
(511) 9, 16, 41, 42
(210) O-59686

(111) **169796**
(220) 22.01.1991
(151) 10.04.1992
(540)



(591) Barevná
(730) **All Star C.V.**, One Bowerman Drive, Beaverton, 97005, OR, US
(740) Všetěčka Zelený Švorčík a partneři, advokátní a patentová kancelář, JUDr. Michal Havlík, advokát, Hálkova 1406/2, Praha 2, Nové Město, 12000
(510) (25) sportovní obuv.
(511) 25
(210) O-60128

(111) **170075**
(220) 29.01.1991
(151) 21.05.1992
(540)

HORMEL

(730) **Hormel Foods Corporation**, 1 Hormel Place, Austin, MN, US
(740) Baker & McKenzie v.o.s., advokátní kancelář, JUDr. Jiří Čermák, advokát, Klimentská 46/1216, Praha 1, 11002
(510) (29) maso, ryby včetně měkkýšů a korýšů, drůbež, zvěřina; masové výtahy, konzervovaná, sušená a vařená zelenina a ovoce; rosoly, zavařeniny, vejce, mléko a jiné mlékařské výrobky včetně mléčných nápojů, jedlé oleje a tuky; konzervované potraviny; zelenina naložená v octě.
(511) 29
(210) O-60242

(111) **170739**
(220) 15.03.1991
(151) 31.07.1992
(540)



(730) **PENCO spol. s r.o.**, Oderská 333/5, Praha 9, Čakovice, 19600, CZ
(740) Mgr. David Müller, Filipova 2016/6, Praha 4, Chodov, 14800
(510) Kosmetické a čistící prostředky; potraviny dietické a nugátové krémy.
(511) 3, 5, 30
(210) O-60841

(111) **170824**
(220) 27.02.1991
(151) 30.07.1992
(540)

DISH DROPS

(730) **ALTICOR INC.**, 7575 Fulton Street East, Ada, MI, US
(740) Baker & McKenzie s.r.o., advokátní kancelář, JUDr. Jiří Čermák, advokát, Klimentská 46, Praha 1, 11002
(510) (3) bělicí prostředky a ostatní suroviny pro prádělny, čistící, lešticí, mycí a obrušovací přípravky, mýdla, voňavky, éterické oleje, kosmetické prostředky, vlasové vody, prášky na zuby.
(511) 3
(210) O-60623

(111) **170828**
(220) 27.02.1991
(151) 30.07.1992
(540)

ARTISTRY

(730) **ALTICOR INC.**, 7575 Fulton Street East, Ada, MI, US
(740) Baker & McKenzie s.r.o., advokátní kancelář, JUDr. Jiří Čermák, advokát, Klimentská 46, Praha 1, 11002
(510) (3) bělicí prostředky a ostatní suroviny pro prádělny, čistící, lešticí, mycí a obrušovací prostředky, mýdla, voňavky, éterické oleje, kosmetické prostředky, vlasové vody, prášky na zuby.
(511) 3
(210) O-60619

(111) **170829**
(220) 27.02.1991
(151) 30.07.1992
(540)

SATINIQUE

(730) **ALTICOR INC.**, 7575 Fulton Street East, Ada, MI, US
(740) Baker & McKenzie s.r.o., advokátní kancelář, JUDr. Jiří Čermák, advokát, Klimentská 46, Praha 1, 11002
(510) (3) bělicí prostředky a ostatní suroviny pro prádelny, lešticí, čistící, mycí a obrušovací přípravky, mýdla, voňavky, éterické oleje, kosmetické prostředky, vlasové vody, prášky na zuby.
(511) 3
(210) O-60620

(111) **171057**
(220) 22.02.1991
(151) 30.08.1992
(540)



(730) **Československá obchodní banka, a. s.**, Radlická 333/150, Praha 5, 15057, CZ
(740) Baker & McKenzie v.o.s., advokátní kancelář, JUDr. Jiří Čermák, advokát, Klimentská 46, Praha 1, 11002
(510) (36) provádění bankovních obchodů, peněžních služeb v oblasti bankovníctví, směnárství a vedení devizových účtů, poštovní platební styk včetně mezinárodního a spořitelnictví, provádění clearingových operací a platebního styku.
(511) 36
(210) O-60579

(111) **171214**
(220) 10.01.1991
(151) 30.09.1992
(540)



(730) **IMPERA spol. s r.o.**, Dyjská 845, Praha 9 - Čakovice, 19600, CZ
(740) Ing. Reichel Pavel, Lopatecká 14, Praha 4, 14700
(510) Klenotnické a hodinářské zboží, spotřební zboží, zejména hračky, radia, TV, magnetofony, počítačové hry, autorádia, hostinské služby.
(511) 9, 14, 28, 42
(210) O-59976

(111) **171381**
(220) 28.12.1990
(151) 30.09.1992
(540)



(730) **Otradovcová Dana Mgr.**, Rezkova 415/10, Brno, Stránice, 60200, CZ
(740) Ing. Dobroslav Musil, patentová kancelář, Zábřdovická 11, Brno, 61500
(510) Návrhové práce, zejména návrhy interiérů, návrhy obalového designu, návrhy služební grafiky, návrhy jednotlivého vizuálního stylu, návrhy orientačních a informačních systémů, architektonické návrhy, reklamní návrhy, propagační práce, zejména zpracování návrhových prací, tvorba reklamních médií, tisk, konzultační činnost.
(511) 35, 42
(210) O-59856

(111) **171621**
(220) 14.12.1990
(151) 14.12.1992
(540)

SCIENTOLOGIA

(730) **RELIGIOUS TECHNOLOGY CENTER, společnost zřízená podle zákonů státu California**, 1710 Ivar Avenue, Los Angeles, CA, US
(740) Všetečka Zelený Švorčík a partneři, advokátní a patentová kancelář, JUDr. Otakar Švorčík, advokát, Háalkova 1406/2, Praha 2, Nové Město, 12000
(510) Kinematografické filmy, nahané audio a video pásky, nahané audio a video kazety, klenoty, tiskoviny, periodika, knihy, instrukční a učební materiály /jiné než přístroje brožury, plakáty, vzdělávací vyučovací, kulturní a publikační činnost, zejména v oboru filosofie a pořádání přednášek, náboženské a chrámové služby, včetně pastorálního poradenství.
(511) 9, 16, 41, 42
(210) O-59685

(111) **172542**
(220) 10.07.1991
(151) 30.04.1993
(540)

SCRUB BUDS

(730) **ALTICOR INC.**, 7575 East Fulton Road, Ada, MI, US
(740) Baker & McKenzie s.r.o., advokátní kancelář, JUDr. Jiří Čermák, advokát, Klimentská 46, Praha 1, 11002
(510) (21) mycí houby pro použití v domácnosti, čistící látky, drátěnky.
(511) 21
(210) O-62657

(111) **172547**
(220) 10.07.1991
(151) 30.04.1993
(540)

GLISTER

(730) **ALTICOR INC.**, 7575 Fulton Street East, Ada, MI, US
(740) Baker & McKenzie s.r.o., advokátní kancelář, JUDr. Jiří Čermák, advokát, Klimentská 46, Praha 1, 11002
(510) (3) prací a bělicí přípravky, čistící přípravky, odmašťovací přípravky, výrobky kosmetické, voňavkářské včetně éterických olejů, vodičky na vlasy, zubní pasty, prášky.
(511) 3
(210) O-62662

(111) **173548**
(220) 30.09.1991
(151) 16.09.1993
(540)

GLISTER

(730) **ALTICOR INC.**, 7575 Fulton Street East, Ada, MI, US
(740) Baker & McKenzie s.r.o., advokátní kancelář, JUDr. Jiří Čermák, advokát, Klimentská 46, Praha 1, 11002
(510) (21) kartáčky na zuby.
(511) 21
(210) O-63912

(111) **174697**
(220) 29.11.1991
(151) 28.01.1994
(540)

APEL

(730) **APEL s.r.o.**, Jiráskova 31, Jičín, 50601, CZ
(740) HALAXOVÁ & HALAXOVÁ, TETRAPAT, RNDr. Zdeňka Halaxová, Dukelská 891/4, Olomouc, 77200
(510) Informační a řídicí systémy, programové vybavení /software/, technické prostředky výpočetní a automatizační techniky /hardware/ zejména počítače, zobrazovací periferie, dispečerská a reklamní technika, technické vybavení dispečerských stanovišť, poradenská činnost zejména v oblasti výpočetní techniky, automatizační techniky, informatiky a elektrotechniky, obchodní činnost zejména v oblasti výpočetní techniky, automatizační techniky a elektrotechniky, vývojová činnost elektrotechnických systémů, zařízení a programového vybavení, instalace, opravy a ožívování elektrotechnických systémů a zařízení zejména hardware a software, projektová činnost zejména v oblasti elektrotechniky, inženýrská činnost zejména v oblasti elektrotechniky, konstrukční činnost zejména v oblasti elektrotechniky.
(511) 9, 37, 42
(210) O-65102

(111) **174727**
(220) 21.11.1991
(151) 31.01.1994
(540)

PURSUE

(730) **ALTICOR INC.**, 7575 Fulton Street East, Ada, MI, US
(740) Baker & McKenzie s.r.o., advokátní kancelář, JUDr. Jiří Čermák, advokát, Klimentská 46, Praha 1, 11002
(510) (5) přípravky pro zabíjení choroboplodných zárodků, fungicidní, virucidální, baktericidní, čisticí a další dezinfekční přípravky a prostředky pro další dezinfekční účely.
(511) 5
(210) O-64897

(111) **175471**
(220) 04.12.1991
(151) 24.03.1994
(540)

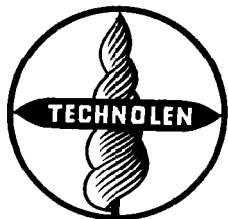

(730) **Technolen technický textil s.r.o.**, Husova 26, Hlinsko, 53901, CZ
(740) HALAXOVÁ & HALAXOVÁ, TETRAPAT, RNDr. Zdeňka Halaxová, Dukelská 891/4, Olomouc, 77200
(510) Umělé a plastické látky, stany, plachty, pytle, surová textilní vlákna, tkaniny, textilní zboží, slunečníky, zboží plážové a koupací, sportovní potřeby.
(511) 4, 18, 22, 24, 25, 28
(210) O-65200

(111) **175472**
(220) 04.12.1991
(151) 24.03.1994
(540)

TECHNOLEN

(730) **Technolen technický textil s.r.o.**, Husova 26, Hlinsko, 53901, CZ
(740) HALAXOVÁ & HALAXOVÁ, TETRAPAT, RNDr. Zdeňka Halaxová, Dukelská 891/4, Olomouc, 77200
(510) Umělé a plastické látky, stany, plachty, pytle, surová textilní vlákna, tkaniny, textilní zboží, slunečníky, zboží plážové a koupací, sportovní potřeby.
(511) 4, 18, 22, 24, 25, 28
(210) O-65201

(111) **176209**
(220) 30.08.1991
(151) 11.05.1994
(540)

KOH-I-NOOR

(730) **KOH-I-NOOR HARDTMUTH a.s.**, F. A. Gerstnera 21/3, České Budějovice, 37130, CZ
(740) KOREJZOVA LEGAL v.o.s., JUDr. Petra Sauvage de Brantes, advokátka, Korunní 810/104, Praha 10, Vinohrady, 10100
(510) (16) potřeby pro technické kreslení, jejich náhradní díly a příslušenství.
(511) 16
(210) O-63491

(111) **176536**
(220) 30.08.1991
(151) 19.05.1994
(540)



(730) **KOH-I-NOOR HARDTMUTH a.s.**, F. A. Gerstnera 21/3, České Budějovice, 37130, CZ
(740) KOREJZOVA LEGAL v.o.s., JUDr. Petra Sauvage de Brantes, advokátka, Korunní 810/104, Praha 10, Vinohrady, 10100
(510) (16) potřeby pro technické kreslení, jejich náhradní díly a příslušenství.
(511) 16
(210) O-63490

(111) **230995**
(220) 22.11.1999
(151) 21.02.2001
(540)

RAFFAEL art

(730) **Teichman Petr**, Rychetského 76, Rtyně v Podkrkonoší, 54233, CZ
(740) Ing. Marie Smrčková, patentový zástupce, Velflíkova 1431/10, Praha 6, Dejvice, 16000
(510) (9) nosiče dat, zejména CD ROM a DVD ROM; (16) tiskoviny, zejména mapy; (35) poskytování služeb v oboru komerčních informací.
(511) 9, 16, 35
(210) O-149057

(111) **235321**
(220) 30.11.2000
(151) 30.07.2001
(540)

TELANGITRON

(730) **Medistellar, s.r.o.**, Hankeho 247/53, Holešov, 76901, CZ
(740) Patentová a známková kancelář, Ing. Jaromír Příkryl, Včelín 1161, Hulín, 76824
(510) (8) depilační a epilační přístroje elektrické a neelektrické, elektrické a neelektrické přístroje na odstraňování chloupků, nadměrného ochlupení, nežádoucích žilek (venektázií); (10) lékařské přístroje elektrické a neelektrické, zejména pro kosmetické a plastické účely; (42) služby

kosmetických salónů spojené s odstraňováním chloupků, nadměrného ochlupení a nežádoucích žilek.

(511) 8, 10, 42
(210) O-161674

(111) **235322**
(220) 30.11.2000
(151) 30.07.2001
(540)

SKINLine

(730) **Medistellar, s.r.o.**, Hankeho 247/53, Holešov, 76901, CZ
(740) Patentová a známková kancelář, Ing. Jaromír Přikryl, Včelín 1161, Hulín, 76824
(510) (8) depilační a epilační přístroje elektrické a neelektrické, elektrické a neelektrické přístroje na odstraňování chloupků, nadměrného ochlupení, nežádoucích žilek (venektázií); (10) lékařské přístroje elektrické a neelektrické, zejména pro kosmetické a plastické účely; (42) služby kosmetických salónů spojené s odstraňováním chloupků, nadměrného ochlupení a nežádoucích žilek.
(511) 8, 10, 42
(210) O-161675

(111) **237076**
(220) 16.01.2001
(151) 20.09.2001
(540)

kofola

(730) **Kofola ČeskoSlovensko a.s.**, Nad Porubkou 2278/31a, Ostrava - Poruba, 70800, CZ
(740) Rott, Růžička & Guttman a spol., Vyskočilova 1566, Praha 4, Michle, 14000
(510) (32) nealkoholické nápoje všeho druhu.
(511) 32
(210) O-163259

(111) **238065**
(220) 02.05.2001
(151) 22.10.2001
(540)

ICE KING

(730) **L.H. Group CZ s.r.o.**, K lesu 345/8a, Praha 4, Kamýk, 14200, CZ
(510) (32) piva; (33) alkoholické nápoje (s výjimkou piva).
(511) 32, 33
(210) O-166980

(111) **238817**
(220) 08.12.2000
(151) 23.11.2001
(540)

TORX PLUS

(730) **Acument Intellectual Properties, LLC**, 840 West Long Lake Road, Troy, MI, US
(740) TRAPLOVÁ-HAKR-KUBÁT Advokátní a patentová kancelář, Mgr. Jana Šuranová Traplová, Přístavní 24, Praha 7, 17000
(510) (6) upevňovací součásti, spojovací materiál, šrouby, matice, šrouby s maticí, podložky, cvočky, nýty, spojovací materiál se závitem – vše v rámci této třídy.
(511) 6
(210) O-162169

(111) **238818**
(220) 08.12.2000
(151) 23.11.2001
(540)

STRUX

(730) **Acument Intellectual Properties, LLC**, 840 West Long Lake Road, Troy, MI, US
(740) TRAPLOVÁ-HAKR-KUBÁT Advokátní a patentová kancelář, Mgr. Jana Šuranová Traplová, Přístavní 24, Praha 7, 17000
(510) (6) upevňovací součásti, spojovací materiál, šrouby, matice, šrouby s maticí, podložky, cvočky, nýty, spojovací materiál se závitem – vše v rámci této třídy.
(511) 6
(210) O-162170

(111) **238819**
(220) 08.12.2000
(151) 23.11.2001
(540)

TORX

(730) **Acument Intellectual Properties, LLC**, 840 West Long Lake Road, Troy, MI, US
(740) TRAPLOVÁ-HAKR-KUBÁT Advokátní a patentová kancelář, Mgr. Jana Šuranová Traplová, Přístavní 24, Praha 7, 17000
(510) (6) upevňovací součásti, spojovací materiál, šrouby, matice, šrouby s maticí, podložky, cvočky, nýty, spojovací materiál se závitem – vše v rámci této třídy.
(511) 6
(210) O-162171

(111) **238840**
(220) 14.12.2000
(151) 23.11.2001
(540)



(591) Barevná
(730) **ZNALCI A ODHADCI - znalecký ústav, spol. s r.o.**, Foltýnova 1027/16, Brno, Bystrc, 63500, CZ
(510) (35) organizační a ekonomické poradenství ve stavebnictví, oceňování podniků, rozpočtování ve stavebnictví; (36) oceňování majetku, nemovitostí, nepeněžitých vkladů, věcných břemen, tvorba a uplatňování cen ve stavebnictví; (42) technické znalectví pro stavby obytné, občanské, dopravní, průmyslové, inženýrské a zemědělské, posuzování vad a poruch staveb a provádění stavebních průzkumů, poskytování právních služeb v oblasti majetkoprávních vztahů k nemovitostem, určování charakteru nemovitostí, oceňování věcných břemen.

(511) 35, 36, 42
(210) O-162333

(111) **238995**
(220) 04.06.2001
(151) 23.11.2001
(540)



(730) **Pivovary Staropramen s.r.o.**, Nádražní 43/84, Praha 5, 15000, CZ
(740) Havel, Holásek & Partners s.r.o., Mgr. Ivan Rámeš advokát, Na Florenci 2116/15, Praha 1, Nové Město, 11000
(510) (16) pasparty, plakáty, plakáty velké plošné, papírové rozetky, účtenky, papírové tabule, papírové láhve, papírové visačky, novoroční přání, letáky, jídelní lístky, papírové ubrousky, tužky; (21) pohárky skleněné, papírové tácky, kelímky, sklenice, pohárky keramické, holby, keramické stojánky na jídelní lístky, keramické porcelánové tácky, porcelánové džbánky; (25) oděvy, kloboučnické zboží; (32) pivo, lehká piva a ležáky, vody minerální a šumivé a jiné nealkoholické nápoje, sirupy a jiné přípravky k přípravě nápojů; (34) popelníky skleněné, popelníky keramické, porcelánové popelníky; (42) služby spojené s provozováním pohostinství.
(511) 16, 21, 25, 32, 34, 42
(210) O-168090

(111) **239559**
(220) 30.11.2000
(151) 19.12.2001
(540)

COJECO

(730) **OPTIMUS s.r.o.**, Králova 279/9, Brno, Žabovřesky, 61600, CZ
(740) Ing. Dohnal Jiří, patentový zástupce, Nedbalova 29, Brno, 62300
(510) (9) výrobky a zařízení kontrolní, měřicí, řídicí a regulační techniky, rozvaděče nízkého napětí, elektrické přístroje, přístroje a zařízení pro záznam, zesilování, reprodukci a přenos písma, zvuku a obrazu, videorekordéry, videokamery, zvukové a zvukově obrazové nosiče, kancelářská technika, zejména počítače, jejich periferní vybavení včetně diskové jednotky pro uchování programu, diskové paměti, jednotky pro vnitřní řízení, počítačové programy na magnetických nosičích a ostatní příslušenství počítačů, databanky v elektronické podobě nebo na nosičích, faxové přístroje, kopírovací technika, telefonní přístroje, včetně diskové jednotky pro spouštění a/nebo ovládní strojů a motorů pomocí elektrických veličin, jako například proudu a/nebo napětí, elektrické přístroje pro odporové i obloukové svařování, elektrické spínače, elektrické transformátory, elektrické ukazovací přístroje, jako například elektroměry, elektrické přístroje na zjišťování závad, elektrické vedení, jakož i kabely elektrického vedení, elektrické vodiče, jakož i ohebné a světelné a elektrický izolovaný drát, elektrické výbojky, elektrody pro elektrické sváření, elektronky, diody, tranzistory, integrované elektronické obvody, jakož i s programovatelným prvkem, včetně mikročipů, elektrodynamické přístroje, elektrogalvanizační přístroje, elektrolyzery, elektromechanická zařízení pro domácnost určená k vážení apod. (váhy, přístroje a nástroje na vážení), hasicí přístroje, prodejní nebo hrací automaty uváděné v činnost vhozením mince, žetonu nebo vložením karty, monočlánky, alkalické články, akumulátory, speciální pouzdra pro zařízení, přístroje a nástroje, které jsou zařazeny do této třídy; (38) elektronická pošta, telekomunikační služby prostřednictvím telekomunikační sítě, jakož i dálkopisná služba, dálkové telefonické spoje, provozování spojových sítí, poskytování služeb na internetu, komunikace prostřednictvím počítačů, radiotelegrafie, sběr a posílání zpráv, telegramní služby, přenos zvuků a obrazů; (41) činnost vyučovací, výchovná, vzdělávací a zábavní včetně pořádání specializačních

doškolovacích kurzů, symposií a konferencí, provozování pracovního diskusního a zájmového klubu, školicí činnost, zejména v oblasti výpočetní techniky, informatiky, kancelářské a komunikační techniky a informačních technologií; (42) tvorba a poskytování software, technické poradenství a vypracování posudků, zejména v oborech aplikace výpočetní techniky v oblasti informatiky, kancelářské a komunikační techniky a informačních technologií, pronájem zařízení pro zpracování dat.

(511) 9, 38, 41, 42
(210) O-161693

(111) **239650**
(220) 20.12.2000
(151) 19.12.2001
(540)



(730) **ST Security a.s.**, Dobronická 1256, Praha 4, Kunratice, 14800, CZ
(740) Mgr. David Müller, patentový zástupce, Filipova 2016/6, Praha 4, Chodov, 14800
(510) (9) zabezpečovací zařízení a technika k zabezpečení objektů (elektrické a mechanické), přístroje a nástroje měřicí, optické, elektrické, přístroje pro bezdrátový přenos informací, software; (36) zprostředkovatelské a obstaravatelské služby pro občany a organizace; (37) revize, servis, opravárenství a instalační služby u zařízení zabezpečovací techniky a telekomunikačních zařízení; (41) výchovná a školicí činnost v oboru zabezpečovací techniky, nakladatelská, vydavatelská a publikační činnost; (42) projekční, poradenská a konzultační činnost v oboru zabezpečovací techniky, softwarové služby, hlídací služby, ostražba a ochrana osob a majetku.
(511) 9, 36, 37, 41, 42
(210) O-162558

(111) **239665**
(220) 27.12.2000
(151) 19.12.2001
(540)

RENOVAK

(730) **Václav Krejsa**, Komenského 1412, Kostelec nad Orlicí, 51741, CZ
(740) Patentová a známková kancelář, Ing. Jaromír Příkrýl, Včelín 1161, Hulín, 76824
(510) (4) průmyslové oleje a tuky, prostředky na vážení prachu, paliva, černé a hnědé uhlí, palivové dřevo, motorové oleje, převodové oleje, automobilové oleje pro pohon náprav, pohonné látky, nechemické přísady pro oleje a paliva, maziva a mazací tuky, výrobky s vlastnostmi maziv používané při zpracování kovů, vosky, vazelína pro průmyslové účely; (12) pozemní vozidla všeho druhu, zejména automobily, motocykly, traktory, trajlery, trajlery a jejich součásti a příslušenství zařazené do třídy 12; (35) zprostředkovatelské služby v oblasti obchodu; (37) renovace a opravy pozemních vozidel, motocyklů, traktorů, trajlerů a jejich součástí.
(511) 4, 12, 35, 37
(210) O-162714

(111) **239707**
(220) 05.01.2001
(151) 19.12.2001
(540)



- (730) **Seznam.cz, a.s.**, Radlická 3294/10, Praha 5 - Smíchov, 15000, CZ
(740) PatentCentrum Sedlák & Partners s.r.o., Okružní 2824, České Budějovice, České Budějovice 3, 37001
- (510) (9) přístroje pro zpracování informací připojené na síť Czech on Line a na síť převážně on-line zapojených počítačů komunikujících zejména prostřednictvím protokolů TCP/IP, SLIP a známé především jako "Internet"; (16) papír, lepenka, učební a vyučovací pomůcky, plastické obaly, kancelářské potřeby, informační, učební a vyučovací pomůcky týkající se sítě Czech on Line a na síť převážně on-line zapojených počítačů komunikujících zejména prostřednictvím protokolů TCP/IP, SLIP a PPP známé především jako "Internet"; (35) propagační činnost, prezentace zákazníků na síti Czech on Line a na síti převážně on-line zapojených počítačů komunikujících zejména prostřednictvím protokolů TCP/IP, SLIP a PPP známé především jako "Internet"; (38) komunikace, poskytování komunikace, telekomunikační služby - zprostředkování hlasové komunikace prostřednictvím sítě Czech on Line a na síť převážně on-line v zapojených počítačů komunikujících zejména prostřednictvím protokolů TCP/IP, SLIP a PPP známé především jako "Internet"; (41) vzdělávání, zábava, kulturní aktivity, informace a vzdělávání prostřednictvím sítě Czech on Line a na síť převážně on-line zapojených počítačů komunikujících zejména prostřednictvím protokolů TCP/IP, SLIP a PPP známé především jako "Internet"; (42) programování pro počítače, programování pro počítače připojené na síť Czech on Line a na síť převážně on-line zapojených počítačů komunikujících zejména prostřednictvím protokolů TCP/IP, SLIP a PPP známé především jako "Internet".
- (511) 9, 16, 35, 38, 41, 42
(210) O-162971

(111) **239837**
(220) 09.02.2001
(151) 19.12.2001
(540)



- (730) **MOTOFORZA, spol.s r.o.**, Luční 13, Troubsko, 66441, CZ
(740) A. Holas & partner, Patentová a známková kancelář, Ing. Mgr. Hana Holasová, Křížová 105/4, Brno, Staré Brno, 60300
- (510) (12) dopravní prostředky pozemní, zejména motocykly a jejich části, motocyklové příslušenství, motocyklové stojany kovové, motocyklové kapoty z plastu, motocyklové opláštění z plastu, motocyklové držáky, automobily a jejich části, automobilové pneumatiky, podvozky, řetězy, střechy, kapoty, karosérie, sluneční clony pro automobily, bezpečnostní pásy pro sedadla vozidel, bezpečnostní sedačky pro děti, blatníky, přívěsné vozíky, brzdy, brzdová obložení, čelisti a lamely pro vozidla, čalounění vozidel, čelní ochranné sklo, ložiskové čepy, duše pneumatik, nářadí na opravu duší, lepicí kaučukové záplaty na opravu duší, pásy na protektorování pneumatik, pláště pneumatik, pneumatiky, hřídele, motory, řetězy, houkačky pro vozidla, hroty a hřeby do pneumatik, hřídele převodové pro pozemní vozidla, hydraulické obvody pro vozidla, klaksony,

konvertory, nápravy vozidel, nárazníky automobilů, automobilové nosiče - zavazadlové, jízdních kol a lyží, obytné přívěsy automobilové, okna pro vozidla, opěrky hlavy na sedadla vozidel, tlumiče, poplašná zabezpečovací zařízení pro vozidla, protioslňovací zařízení do vozidel, protismykové řetězy, péra vozidel, převody ozubení soukolí vozidel, potahy a sedadla vozidel, stěrače, sklopné zadní desky, zvedací víka jako součásti pozemních vozidel, směrovky vozidel, táhla, tažná zařízení pro přívěsná vozidla, ventily pneumatik, víka pro palivové nádrže, volanty, spojovací tyče pro vozidla, zařízení pro signalizaci zpětné jízdy automobilů; (35) reklama, reklamní agentura, reklamní materiály, rozšiřování, pronájem a aktualizace reklamních materiálů, pronájem reklamních ploch, zejména na motocyklech a jiných dopravních prostředcích; (37) opravy, údržba a servis motocyklů a jiných dopravních prostředků, malování a opravy reklamních ploch, zejména na motocyklech a jiných dopravních prostředcích.

(511) 12, 35, 37
(210) O-164179

(111) **240212**
(220) 14.11.2000
(151) 25.01.2002
(540)

SMF-28e

- (730) **CORNING INCORPORATED**, One Riverfront Plaza, Corning, NY, US
(740) Všeček Zelený Švorčík a partneři, advokátní a patentová kancelář, JUDr. Otakar Švorčík, advokát, Háčkova 1406/2, Praha 2, Nové Město, 12000
- (510) (9) optická vlákna.
(511) 9
(210) O-160981

(111) **240270**
(220) 30.11.2000
(151) 25.01.2002
(540)

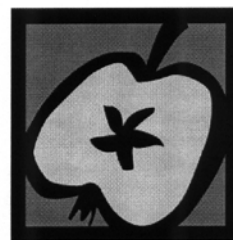

- (730) **OPTIMUS s.r.o.**, Králova 279/9, Brno, Žabovřesky, 61600, CZ
(740) Ing. Dohnal Jiří, patentový zástupce, Nedbalova 29, Brno, 62300
- (510) (9) výrobky a zařízení kontrolní, měřicí, řídicí a regulační techniky, rozvaděče nízkého napětí, elektrické přístroje, přístroje a zařízení pro záznam, zesilování, reprodukci a přenos písma, zvuku a obrazu, videorekordéry, videokamery, zvukové a zvukové obrazové nosiče, kancelářská technika, zejména počítače, jejich periferní vybavení včetně diskové jednotky pro uchování programu, diskové paměti, jednotky pro vnitřní řízení, počítačové programy na magnetických nosičích a ostatní příslušenství počítačů, databanky v elektronické podobě nebo na nosičích, faxové přístroje, kopírovací technika, telefonní přístroje, včetně v kombinaci se záznamníky, elektronické kalkulačky apod., elektrické cívky a držáky elektrických cívek, galvanické články, elektrické kolektory, elektrické kontaktní zařízení, elektrické ovládací, spínací a rozvodné desky, elektrické pojistky, elektrické poplašné zvonky, elektrické přípojky, elektrické přístroje pro spouštění a/nebo ovládání strojů a motorů pomocí elektrických veličin, jako například proudů a/nebo napětí, elektrické přístroje pro odporové i oboukóvé svařování, elektrické spínače, elektrické transformátory, elektrické ukazovací přístroje, jako například elektroměry, elektrické přístroje na zjišťování závad, elektrické vedení, jakož i kabely elektrického vedení, elektrické vodiče, jakož i ohebné a světelné a elektrický izolovaný drát, elektrické výbojky, elektrody pro elektrické svařování, elektronky, diody, tranzistory, integrované elektronické obvody, jakož i s programovatelným prvkem, včetně mikročipů, elektrodynamické přístroje, elektrogalvanizační přístroje, elektrolyzery, elektromechanická zařízení pro domácnost určená k vážení apod. (váhy, přístroje a nástroje na vážení), hasicí přístroje, prodejní nebo hrací automaty uváděné v činnost vhozením mince, žetonu nebo vložením karty, monočlánky, alkalické články, akumulátory, speciální pouzdra pro zařízení, přístroje a nástroje,

kteřé jsou zařazeny do této třídy; (38) elektronická pošta, telekomunikační služby prostřednictvím telekomunikační sítě jakož i dálkopisná služba, dálkové telefonické spoje, provozování spojových sítí, poskytování služeb na internetu, komunikace prostřednictvím počítačů, radiotelegrafie, sběr a posílání zpráv, telegramní služby, přenos zvuků a obrazů; (41) činnost vyučovací, výchovná, vzdělávací a zábavní včetně pořádání specializačních doškolovacích kurzů, symposií a konferencí, provozování pracovních diskusního a zájmového klubu, školící činnost, zejména v oblasti výpočetní techniky, informatiky, kancelářské a komunikační techniky a informačních technologií; (42) tvorba software, technické poradenství a vypracování posudků, zejména v oborech aplikace výpočetní techniky v oblasti informatiky, kancelářské a komunikační techniky a informačních technologií, pronájem zařízení pro zpracování dat.

(511) 9, 38, 41, 42
(210) O-161697

(111) **240378**
(220) 09.01.2001
(151) 25.01.2002
(540)

TOMÍK

(730) **BEL Sýry Česko a. s.**, Pražská 218, Želetava, 67526, CZ
(740) Rott, Růžička & Guttman Patentové, známkové a advokátní kanceláře, JUDr. Michal Růžička CSc., Vyskočilova 1566, Praha 4, Michle, 14000
(510) (29) mléko, mléčné výrobky a sýry.
(511) 29
(210) O-163043

(111) **240413**
(220) 16.01.2001
(151) 25.01.2002
(540)



(730) **Kofola ČeskoSlovensko a.s.**, Nad Porubkou 2278/31a, Ostrava - Poruba, 70800, CZ
(740) Rott, Růžička & Guttman a spol., Vyskočilova 1566, Praha 4, Michle, 14000
(510) (32) nealkoholické nápoje všeho druhu.
(511) 32
(210) O-163257

(111) **240437**
(220) 23.01.2001
(151) 25.01.2002
(540)

ETECRYL

(730) **Detecha, chemické výrobní družstvo**, Husovo náměstí 1208, Nové Město nad Metují, 54901, CZ
(740) PatentCentrum Sedlák & Partners s.r.o., Okružní 2824, České Budějovice, České Budějovice 3, 37001
(510) (2) barvy, nátěry, laky, ochranné výrobky proti korozi a proti deteriorizaci dřeva, barviva, mořidla, přírodní pryskyřice v surovém stavu, kovy listkové a práškové pro malíře, dekoratéry a umělce.
(511) 2
(210) O-163436

(111) **240438**
(220) 23.01.2001
(151) 25.01.2002
(540)

IZOBAN

(730) **Detecha, chemické výrobní družstvo**, Husovo náměstí 1208, Nové Město nad Metují, 54901, CZ
(740) PatentCentrum Sedlák & Partners s.r.o., Okružní 2824, České Budějovice, České Budějovice 3, 37001
(510) (2) barvy, nátěry, laky, ochranné výrobky proti korozi a proti deteriorizaci dřeva, barviva, mořidla, přírodní pryskyřice v surovém stavu, kovy listkové a práškové pro malíře, dekoratéry a umělce.
(511) 2
(210) O-163438

(111) **240752**
(220) 22.03.2001
(151) 25.01.2002
(540)

ČSOB

(730) **Československá obchodní banka, a. s.**, Radlická 333/150, Praha 5, 15057, CZ
(740) Baker & McKenzie v.o.s., advokátní kancelář, JUDr. Jiří Čermák, advokát, Klimentská 46, Praha 1, 11002
(510) (9) karty s pamětí nebo s mikroprocesorem, elektronické peněženky, mezinárodní platební karty, magnetické, čipové karty a multifunkční čipové karty pro oblast peněžních, finančních a pojišťovacích služeb i pro obchodní síť, počítačové programy včetně operačních a expertních systémů, elektronické produkty, nahané i nenahané nosiče informací a edice uživatelských i odborných informací šířených na veškerých paměťových médiích spadající do této třídy; (14) drahé kovy, jejich slitiny a výrobky z těchto materiálů nebo z postříbřeného nebo pozlaceného kovu nejsou-li uvedeny v jiných třídách, mince, reklamní a upomínkové předměty ze vzácných kovů a jejich slitin, hodinky a hodinářské výrobky; (16) reklamní, inzertní, propagační, uživatelské a instruktážní materiály i tiskoviny, databázové produkty v papírové formě, plakáty, billboardy, tiskoviny všeho druhu a ostatní polygrafické výrobky zař. v této třídě, výrobky z papíru, papírnické zboží, obálky, dopisní papíry, kalendáře, plánovací záznamníky, gratulace, fotografie, obrazy, reprodukce uměleckých děl, knihy a knihařské výrobky, psací potřeby včetně psacích potřeb ze vzácných kovů a jejich slitin, kancelářské výrobky (s výjimkou nábytku), lepenka a kartonážní výrobky, etikety, upomínkové předměty, obaly a výrobky z plastů nezař. do jiných tříd; (35) marketing, zahraničně obchodní činnost, propagační, reklamní a inzertní služby prostřednictvím jakéhokoliv média - prostřednictvím telefonní, datové nebo informační sítě, účast na výstavách a veletrzích, merchandising, informační servis a provozování nepřetržité infolinky, administrativní služby, automatizované zpracování dat a informací v bankovníctví; (36) bankovníctví a internetové bankovníctví, platební operace a služby na korunovém a devizovém trhu včetně zajištění proti kurzovým ztrátám, poskytování bankovních záruk, obchodování v oblasti termínových obchodů, zajišťování akreditivů, inkas a emise cenných papírů, obchodování na kapitálových trzích, speciální finanční produkty, clearing (finanční), služby factoringové, forfaitingové a franchisingové, veškeré finanční a směnářské služby, analytické finanční zprávy a expertizy, telefonické a elektronické bankovníctví, přijímání vkladů a jejich správa, vydávání a operace s šeky, s obligacemi, se směnkami a s ostatními cennými papíry, tuzemský a zahraniční platební styk, exportní financování, finanční leasing a leasing nemovitostí včetně ostatních leasingových služeb, funkce depozitáře majetku firem a investičních fondů, služby v oblasti pojištění, kapitálové obchody a správa kapitálových vkladů, uzavírání smluv o kooperaci a řízení, finanční makléřství, služby člena Burzy cenných papírů, investiční bankovníctví, investiční obchody a financování podnikové sféry, akviziční financování, finanční expertizy, finanční služby související s hypotečními úvěry, finanční odhady a oceňování (pojišťovnictví, bankovníctví, nemovitosti), zprostředkovatelské služby v oblasti odhadů cen nemovitostí, bytového a nebytového fondu, při poskytování státní finanční podpory a při pojištění finančních prostředků, zřizování a provozování sítě bankomatů, úschova v bezpečnostních schránkách, služby v oblasti nájmu bezpečnostních schránek, finanční sponzorování, joint-venture, provádění všech bankovních obchodů a poskytování všech bankovních služeb v tuzemsku i ve vztahu k zahraničí i účast na společnostech a jiných družích právnických osob v tuzemsku i v zahraničí jako akcionář nebo jiný podílník v oboru peněžnictví, poradenské služby v oblasti financí, pojištění, investic a bankovníctví; (38) poskytování, šíření a výměna informací prostřednictvím globálních

telekomunikačních sítí a Internetu, šíření a výměna informací prostřednictvím počítačové sítě, poskytování služeb prostřednictvím elektronických médií; (41) účast na společenských, kulturních a zábavně-společenských akcích; (42) programování a počítačové programy na zakázku, služby v oblasti kódování a dekodování zabezpečovacích systémů, tvorba www prezentací, služby v oblasti celních předpisů.

(511) 9, 14, 16, 35, 36, 38, 41, 42
(210) O-165687

(111) **241084**
(220) 11.12.2000
(151) 21.02.2002
(540)



(730) **"ALPRESS" společnost s ručením omezeným**, Na Příkopě 3243, Frýdek-Místek, Frýdek, 73801, CZ
(740) Ing. Pavel Nádvořík s.r.o., Klínová 620/1, Ostrava, Hulváky, 70900
(510) (16) papír, lepenka a výrobky z těchto materiálů, které nejsou zařazeny do jiných tříd, papírenské zboží, tiskárenské výrobky, tiskařské typy, štočky, grafické reprodukcce, grafiky, atlasy, mapy, brožury, časopisy (periodika), časopisy - komiksy, tiskoviny, kalendáře, katalogy, knihy, knížky brožované, pohlednice, příručky, publikace, vazby knihařské, potřeby pro knižní vazby, např. knihařské nitě, látky pro vázání knih, materiály pro vázání knih, plátno na vázání knih, přístroje a stroje pro vázání knih, fotografie, lepidla pro papírenství nebo domácnost, plastické obaly (nezařazené do jiných tříd), psací stroje a kancelářské potřeby, hrací karty; (35) poskytování obchodních informací, služeb a poradenství pomocí internetu, zprostředkování internetového obchodu, reklama (propagace), vydávání, zveřejňování, oznámení, vyhlášení, publikování reklamních textů, rozšiřování, zasílání reklamních materiálů zákazníkům (letáky, prospekty, tisky, vzorky), rozšiřování inzertních materiálů, vydávání reklamních nebo náborových, propagačních a inzertních textů, řízení (poradenské služby obchodní nebo podnikatelské), venkovní reklama, přepisování, psaní na stroji, zpracování textů, statistické informace, marketingové studie, předvádění zboží, odborné obchodní poradenství, průzkum trhu, informace obchodní nebo podnikatelské, kopírování nebo rozmnožování dokumentů, dokladů apod., zajišťování a obstarávání předplatného novin a časopisů; (41) zábava, pobavení, sportovní a kulturní aktivity, informace o možnostech rozptýlení a zábavy, výchovně-zábavné klubové služby, vydavatelství a nakladatelství, vydávání knih a časopisů, vydávání textů, s výjimkou reklamních nebo náborových, zveřejňování textů (kromě reklamních), organizování soutěží (vzdělávacích nebo zábavných), organizování sportovních soutěží, prázdninové tábory (služby, zábava), školení.

(511) 16, 35, 41
(210) O-162199

(111) **241148**
(220) 08.01.2001
(151) 21.02.2002
(540)

KEYENCE

(730) **KEYENCE CORPORATION**, 1-3-14, Higashinakajima, Higashiyodogawa-ku, Osaka, JP
(740) Čermák a spol., JUDr. Karel Čermák Ph.D., LL.M., Elišky Peškové 735/15, Praha 5, Smíchov, 15000
(510) (9) fotoelektrické spínače a senzory, fotoelektrické senzory z optických vláken, laserové fotoelektrické senzory, senzory pro barevné rozlišení, bezpečnostní světelné senzory, indukční bezdotykové spínače a senzory reagující na přiblížení, spínače a senzory reagující na přiblížení, senzory pro detekci a potvrzení průchodu kovových předmětů, programovatelné řadiče řízené logikou, víceobrazové jednotky, elektronické čítače, elektronické časovací jednotky, ovládací jednotky pro senzory, digitální měřicí relé, analogové ovladače senzorů, víceúčelové tachometry, ovladače teploty, bezkontaktné signální propojovací jednotky, tlakové senzory, teplotní senzory, teploměry, dislokační senzory, optické detektory (měřicí zařízení), zejména dislokační měřidla, laserové mikrometry, optické mikrometry, automatické kolimátory, ultrazvukové senzory, indukční detektory, zejména detekční senzory sledu poloh, detekční senzory pro dvojité podávání, detektory chybného podávání, detektory přesného nastavení polohy, senzory pro zpracování obrazu, senzory pro detekci vibrací, čtecí zařízení čárového kódu, obrazová rozhraní čárového kódu, zařízení pro záznam dat, analogová zařízení pro záznam dat, osciloskopy, videomikroskopy, směšovače/odpěňovače, zařízení pro vypouštění plazmy, statické eliminátory, laserová označovací zařízení, průmyslové tryskové tiskárny, počítačové programy pro použití v programovatelných řadičích řízených logikou, počítačové programy pro použití u čtecích zařízení čárového kódu, počítačové programy pro použití v analogových záznamových zařízeních, počítačové programy pro použití v obrazových rozhraních čárového kódu, počítačové programy pro použití u víceobrazových jednotek.

(511) 9
(210) O-163002

(111) **241232**
(220) 07.02.2001
(151) 21.02.2002
(540)

INTER-STAV

(730) **INTER - STAV, spol.s r.o.**, Jamborova 32, Brno, 61500, CZ
(740) *moraviapatent*, Martin Kořistka, patentový zástupce, Karpatská 241/3, Brno, 62500
(510) (35) zprostředkování obchodních záležitostí, obchodní administrativa, kancelářské práce; (37) zprostředkovatelská činnost ve stavebnictví, činnost stavebního dozoru, provádění staveb včetně jejich změn, údržba a opravy, odstraňování staveb, montážní a instalační práce a služby související se stavebnictvím, zejména topenářství a vodoinstalatérství; (42) projektování pro stavebnictví, projektová činnost se stavebnictvím související, inženýrské činnosti ve stavebnictví.

(511) 35, 37, 42
(210) O-164103

(111) **241280**
(220) 16.02.2001
(151) 21.02.2002
(540)



(591) Barevná
(730) **FILSON s.r.o.**, Slévačská 902/11, Praha 9, 19800, CZ
(510) (9) autobaterie, výstražné trojúhelníky, teploměry do auta, zařízení pro měření tlaku v pneu; (12) autodoplňky, např. stěrače skel, autořetězy, stínidla proti slunci v automobilech apod.; (20) nekovové kontejnery z umělých hmot (kanystry); (22) lana vlečná pro automobily, provazy, lana, šňůry; (27) autokoberce textilní, pryžové.
(511) 9, 12, 20, 22, 27
(210) O-164408

(111) **241362**
(220) 28.02.2001
(151) 21.02.2002
(540)

SMIRNOFF

(730) **Diageo North America, Inc.**, Three World Trade Center, 175 Greenwich Street, New York, 10007, NY, US
(740) **KOREJZOVA LEGAL v.o.s.**, JUDr. Petra Sauvage de Brantes, advokátka, Korunní 810/104, Praha 10, Vinohrady, 10100
(510) (38) šíření informací prostřednictvím globální počítačové informační sítě v oblasti umění, zábavy, kultury, her, potravin a alkoholických nápojů.
(511) 38
(210) O-164835

(111) **241697**
(220) 13.04.2001
(151) 21.02.2002
(540)



Chráme Chmele a Piva

(730) **Vaniček Jiří Ing. arch.**, Budovatelů 929, Podbořany, 44101, CZ
(740) **BOHEMIA PATENT, Ing. Jana Vandělková**, Petráská 1136/12, Praha 1, Nové Město, 11000
(510) (9) data, databáze a jiné informační produkty na magnetických, elektronických a optických nosičích, související software a hardware, nosiče dat všeho druhu spadající do tř.9, elektronické a datové sítě, multimediální aplikace, 3D animace, multimediální informační katalogy, elektronické časopisy, elektronická periodika a knihy v elektronické podobě, programové vybavení umožňující elektronické obchodování, videohry, nahraný software na CD a DVD discích a magnetických médiích, magnetické disky, optické disky, kompaktní disky, magnetické pásky, audiovizuální díla, hudební díla, nahrané zvukové a zvukově obrazové záznamy, obaly na zvukové nosiče a videokazety; (16) papír, výrobky z papíru, periodické a neperiodické publikace, knihy, učebnice a učební pomůcky, časopisy, brožury, fotografie, portréty, obrazy, grafiky, informační produkty na papírových nosičích, letáky, plakáty, data a databáze na papírových nosičích, tištěné manuály, reklamní, propagační a užitkové výrobky z papíru, kupř. pohlednice, dopisní papíry, obálky, přání, hudební přání, kalendáře, samolepky, obtisky, pexesa, vystřihovánky, hrací

karty, kartičky, balicí papír, tašky, sešity, skicáky, akvarely, architektonické makety, grafické reprodukcce, umělecké litografie, malířská plátna, malířské stojany, materiály na modelování, pečeti; (35) umělecká agentura s uměleckými výtvarnými a sochařskými díly, reklamní činnost, aukce, výstavy k reklamním a obchodním účelům, zprostředkování v oblasti obchodu, zejména v oblasti výtvarného umění; (41) provozování galerií a muzeí, pořádání kulturních a společenských akcí, zejména výstavy, semináře, symposia, přednášky, poradenské služby spojené s uměleckými předměty, zejména obrazy, agenturní činnost v oblasti kultury, zprostředkování v oblasti kultury, provozování galerie výtvarných umění, umělecká módní agentura; (42) znalecké posudky a odhady uměleckých děl, správa autorských práv, kavárna, designerská a umělecká výtvarná činnost, průmyslový design, obalový design, oděvní návrhářství, provozování výstavních ploch, ověřování pravosti uměleckých děl.

(511) 9, 16, 35, 41, 42
(210) O-166484

(111) **242041**
(220) 18.12.2000
(151) 22.03.2002
(540)



Agentura NKL, s.r.o.

(730) **Agentura NKL s.r.o.**, Slovanský ostrov 226, Praha 1, Nové Město, 11000, CZ
(740) Advokátní kancelář Vácha & Kolář, JUDr. Aleš Kolář, advokát, Přemyslovská 28, Praha 3, 13000
(510) (12) autokary, autobusy, automobily, automobily (karosérie, sluneční clony, kapoty vozidel), balóny (řiditelné, vzdušné), vzducholodě (řiditelné), čluny, dálkové autobusy, dětské kočárky, dopravní prostředky (dveře), elektromobily, jachty, jízdní kola, kabiny lanové dráhy, kolejové lanovky, letecké přístroje, stroje a zařízení, letadla, lokomotivy, motocykly, okna pro vozidla, padáky, pontony, pramice, trajektové lodě, čluny převozní, sanitky, sportovní auta, traktory, tramvajové vozy, železniční vozy; (16) adresové štíty a štočky, activity books (plánovací systémy, diáře, osobní i pracovní přehledy, poznámky apod.), archy papíru, blahopřání, bloky (papírnické výrobky), desky (papírnické výrobky), desky na dokumenty (zejména, pořadače), desky na spisy, lístky, lístky do kartoték, kalendáře, zejména nástěnné, stolní a trhací, nálepky (lepící pásky, lepenka) pro kancelářské použití nebo pro domácnost, obálky (papírnické výrobky), obaly na spisy, plastické nebo papírové obaly obecně, oznámení (papírnické výrobky), ořezávátka, ořezávátka strojky, papír (kancelářské potřeby), zejména balicí, dopisní, pro kopírování, toaletní a další výrobky z tohoto materiálu zařazené ve třídě 16, paragony, pera (kancelářské potřeby), pera plnicí, penály, plakáty, umělohmotné tašky, podložky na stůl papírové, psací, pod sklenice, pravítka, pohlednice, gratulace, obálky, pořadače (kancelářské potřeby, spisové obaly, šanonky), potřeby pro psaní, potřeby pro knižní vazby, poznámkové bloky, přívěšky na klíče, psací stroje a kancelářské potřeby, razítka, sáčky jako obaly, samolepky (pro domácnost nebo kancelářské účely), obtisky, sešity, seznamy (rejstříky), sponky, svorky (kancelářské), školní potřeby, štíty vývěsní z papíru nebo lepenky, tabule reklamní z papíru nebo lepenky, těžítka, tiskoviny, časopisy, periodika, knihy, tiskárenské výrobky, písma pro tiskárny, tužky, pastelky, tuhy, gummy, účetní knihy, umělecké nebo ozdobné předměty, záložky do knih, zápisní (notesy), zarážky na knihy; (18) aktovky (diplomatky, kožená galanterie), batohy, desky na noty, deštníky, kabelky, klíčenky (kožená galanterie), kufrы zejména cestovní, kůže a výrobky z tohoto materiálu, zařazené ve třídě 18, tašky zejména nákupní a náprsní, cestovní, plážové, školní, peněženky, slunečníky; (22) markýzy a výrobky z tohoto materiálu, zařazené ve třídě 22, plachtovina nepromokavá, dehtová, plachty vozové, stany, žaluzie listové okenní; (35) agentury umělecké, reklamní, inzertní a propagační činnost, daňové přípravy (příprava a vyhotovení), hospodářské (ekonomické) prognózy, informace obchodní nebo podnikatelské (poskytování), kopírování nebo rozmnožování (reprodukce) dokumentů, dokladů apod., poradenství (podnikové, obchodní, podnikatelské,

personální, při vedení podniků, v obchodní činnosti apod.) a obchodní management, poskytování pomoci při řízení obchodních nebo průmyslových podniků, public relations - styk s veřejností a médii, vedení dražeb, inzercie poštou, nábor zaměstnanců, obchodní reklama (pro třetí osoby), pronájem reklamních materiálů, pronájem reklamních ploch, předvádění (služby modelek) pro reklamní účely a podporu prodeje, předvádění zboží, reklama, reklama (propagace), reklamní materiály, reklamní texty (vydávání, zveřejňování, oznámení, vyhlášení, publikování), rozhlasová reklama, rozšiřování reklamních materiálů zákazníkům, styky s veřejností, televizní reklama, veletrhy (pořádání) pro obchodní a reklamní účely, venkovní reklama, vylepování plakátů, organizace komerčních a reklamních výstav; (36) nemovitosti (pronájem, správa, zprostředkování), jednatelství, daňové odhady (služby), správa majetku; (38) agentury tiskové, elektronická pošta, vysílání kabelové televize, přenos zpráv a obrazových informací pomocí počítače, posílání zpráv, počítačová komunikace, přenášení pomocí satelitních družic, přenos faxem, přenosy zpráv faxy, přenášení telegramů, telegrafický přenos, telekomunikační informace, televizní vysílání, rozhlasové vysílání, výzvy (služby poskytované rádiem, telefonem nebo jinými elektronickými komunikačními prostředky); (41) umělecké módní agentury, cirkusy, služby diskotéky, divadelní představení, provozování herny a kasina, provozování kinosálů, koncertní síně, sály, organizace a vedení konferencí, kongresů, seminářů a sympózií, organizace živých vystoupení, plešů, představení, soutěží (vzdělávacích, zábavných, sportovních), pořádání loterií, pořádání soutěží krásy, televizní zábava, zábava (služby), živá představení; (42) správa autorských práv, psaní dopisů (vyřizování korespondence), restaurace, rezervace hotelů, informace o módě, kavárny, nahrávání video pásek.

(511) 12, 16, 18, 22, 35, 36, 38, 41, 42
(210) O-162480

(111) **242200**
(220) 28.03.2001
(151) 22.03.2002
(540)

*BOHEMIA*elast

(730) **BOHEMIAelast, a.s.**, Březiněvská 385, Hovorčovice, 25064, CZ
(740) Ing. Kratochvíl Václav, Husníkova 2086, Praha 5, 15800
(510) (17) guma jako surovina nebo polotovary; (19) nekovové hmoty pro stavby, protihlukové tvárnice, antivibrační rohože, pochůzkové tvárnice, velkoplošné rohože, svodidlové tvárnice, bokovnice pro městský a železniční provoz, kabelové lávky, desky pro ustájení, protiskluzové desky, protipádové desky, nekovová dlažba, geotextilie, nekovové obklady stěn, nekovové panely; (40) podnikání v oblasti nakládání s odpady, zpracování a recyklace odpadu, zpracování plastů a pryže.

(511) 17, 19, 40
(210) O-165847

(111) **242987**
(220) 13.12.2000
(151) 23.04.2002
(540)

GALVA

(730) **GALVA s.r.o.**, Na trávníku 414, Držovice, 79607, CZ
(740) Ing. Petr Soukup, patentový zástupce, tř. Svobody 43/39, Olomouc, 77900
(510) (1) galvanické přípravky, galvanické lázně, prostředky pro kalení kovů, přípravky pro popouštění kovů, přípravky pro konečnou úpravu oceli; (40) zinkografie.

(511) 1, 40
(210) O-162282

(111) **242996**
(220) 21.12.2000
(151) 23.04.2002
(540)



(730) **ŠkoFIN s. r. o.**, Pekařská 6, Praha 5, 15500, CZ
(740) FISCHER & PARTNER IP s.r.o., Na hrobcí 294/5, Praha 2, Nové Město, 12800
(510) (35) obstaravatelská a zprostředkovatelská činnost v oblasti obchodu a služeb spojených s obchodem, reklamní, inzertní a propagační činnost, marketing, obchodní administrativa, pronájem kancelářských strojů a zařízení, prodeje v dražbě, pronájem propagačních materiálů; (36) pojišťovnictví a peněžnictví, zejména poskytování půjček a úvěrů /z vlastních zdrojů/, pronájem bytů, pronájem nemovitostí, leasing vozidel, především automobilů, poradenská a konzultační činnost v oblasti leasingu; (39) pronajímání, zejména pronájem vozidel, především automobilů, pronájem dopravních prostředků, pronájem garáží, pronájem skladů, pronájem parkovišť; (42) pronájem průmyslového zboží, zboží zařazeného v této třídě, zejména elektrických spotřebičů, prodejních automatů, strojů a potřeb pro průmyslový a zemědělský provoz.

(511) 35, 36, 39, 42
(210) O-162616

(111) **242997**
(220) 21.12.2000
(151) 23.04.2002
(540)



(730) **ŠkoFIN s. r. o.**, Pekařská 6, Praha 5, 15500, CZ
(740) FISCHER & PARTNER IP s.r.o., Na hrobcí 294/5, Praha 2, Nové Město, 12800
(510) (35) obstaravatelská a zprostředkovatelská činnost v oblasti obchodu a služeb spojených s obchodem, reklamní, inzertní a propagační činnost, marketing, obchodní administrativa, pronájem kancelářských strojů a zařízení, prodeje v dražbě, pronájem propagačních materiálů; (36) pojišťovnictví a peněžnictví, zejména poskytování půjček a úvěrů /z vlastních zdrojů/, pronájem bytů, pronájem nemovitostí, leasing vozů, především automobilů, poradenská a konzultační činnost v oblasti leasingu; (39) pronajímání, zejména pronájem vozidel, především automobilů, pronájem dopravních prostředků, pronájem garáží, pronájem skladů, pronájem parkovišť; (42) pronájem průmyslového zboží, zboží zařazeného v této třídě, zejména elektrických spotřebičů, prodejních automatů, strojů a potřeb pro průmyslový a zemědělský provoz.

(511) 35, 36, 39, 42
(210) O-162617

(111) **243021**
(220) 11.01.2001
(151) 23.04.2002
(540)



- (730) **Čížek Petr**, Ostroh 65, Poustka, 35002, CZ
(740) Zeman Petr, patentový zástupce, Hradní 301, Loket, 35733
(510) (9) elektromontážní a elektroinstalační materiál všeho druhu, rozvaděče NN a VN; (35) zprostředkování obchodu; (37) elektromontážní a elektroinstalační práce, montáže, údržba a opravy a rekonstrukce vyhrazených elektrických zařízení, montáže, opravy a údržba ostatních elektrických zařízení, revize vyhrazených elektrických zařízení a hromosvodů, montáže, opravy a údržba vodovodních řadů, vodoinstalační a zemní práce, terénní úpravy, montáže, instalace, údržba a opravy konstrukcí s jiných nosičů elektrického vedení, montáže, opravy a údržba hromosvodů, zámečnické práce opravárenského charakteru, pokládání zemních elektrických sítí, montáž, údržba a opravy veřejného osvětlení; (39) rozvody vody pitné a užitkové, provoz kanalizací, silniční motorová doprava, provozování skladů, skladišť a deponií materiálů; (40) výroba a úprava pitné a užitkové vody, čištění odpadních vod, zpracování a úprava kalů pro jejich druhotné využití, úprava zemin, kovoobrábění, zámečnické práce výrobního charakteru (zpracování kovů), svářečské práce, výroba ocelových konstrukcí a stožárů elektrického vedení na zakázku; (42) projektování elektrických zařízení, indikace poruch na elektrických sítích, zaměřování a vytyčování elektrických tras, provádění napěťových zkoušek kabelů, poradenství v oboru elektro.
- (511) 9, 35, 37, 39, 40, 42
(210) O-162858

(111) **243051**
(220) 23.01.2001
(151) 23.04.2002
(540)

KARBOLINEUM

- (730) **Detecha, chemické výrobní družstvo**, Husovo náměstí 1208, Nové Město nad Metují, 54901, CZ
(740) PatentCentrum Sedlák & Partners s.r.o., Okružní 2824, České Budějovice, České Budějovice 3, 37001
(510) (2) barvy, nátěry, laky, ochranné výrobky proti korozi a proti deteriorizaci dřeva, barviva, mořidla, přírodní pryskyřice v surovém stavu, kovy listkové a práškové pro malíře, dekoratéry a umělce.
- (511) 2
(210) O-163437

(111) **243666**
(220) 08.06.2001
(151) 23.04.2002
(540)



- (730) **Pivovary Staropramen s.r.o.**, Nádražní 43/84, Praha 5, 15000, CZ
(740) Havel, Holásek & Partners s.r.o., Mgr. Ivan Rámeš advokát, Na Florenci 2116/15, Praha 1, Nové Město, 11000
(510) (16) papírové tácky, kelímky, pasparty, plakáty, plakáty velké plošné, papírové rozetky, účtenky, papírové tabule, papírové láhve, papírové visačky, novoroční přání, letáky, jídelní lístky, papírové ubrusy, tužky; (21) pohárky skleněné, sklenice, pohárky keramické, holby, keramické stojánky na jídelní lístky, keramické porcelánové tácky, porcelánové džbánky; (25) oděvy, kloboučnické zboží; (32) pivo, lehká piva a ležáky, vody minerální a šumivé a jiné nealkoholické nápoje, sirupy a jiné přípravky k přípravě nápojů; (34) popelníky skleněné, popelníky keramické, porcelánové popelníky; (42) služby spojené s provozováním pohostinství.
- (511) 16, 21, 25, 32, 34, 42
(210) O-168292

(111) **243727**
(220) 21.06.2001
(151) 23.04.2002
(540)



- (730) **Agentura pro podporu podnikání a investic CzechInvest**, Štěpánská 15, Praha 2, 12000, CZ
(740) PROPATENT, JUDr. Matěj Sedláček, Pod Pekačkou 107/1, Praha 4, Podolí, 14700
(510) (35) propagační a reklamní činnost, pomoc při řízení obchodní činnosti, obchodní poradenské služby, vedení databází a jiných záznamů o obchodních kontaktech, konzultace v oblasti obchodu a ekonomiky, zprostředkování obchodu, akviziční činnost, vyhledávání partnerských firem zejména pro zahraniční zájemce v tuzemsku, zprostředkování zahraničních i tuzemských investičních projektů, vyhledávání tuzemských subdodavatelů pro zahraniční investory; (36) finanční a bankovní služby v podobě konzultací a poradenství, expertní služby v oblasti pojištění a garancí v investiční oblasti zejména pro zahraniční subjekty; (41) školicí a vzdělávací činnost, vydavatelská a nakladatelská činnost především v oblasti obchodních publikací, brožur a příruček pro zahraniční investory v různých mutacích hlavních světových jazyků; (42) právní služby, odborné a znalecké posudky, tvorba software.
- (511) 35, 36, 41, 42
(210) O-169068

(111) **244198**
(220) 09.03.2001
(151) 23.05.2002
(540)



(591) Barevná
(730) **MATRIX a.s.**, č. p. 1, Třebešov, 51601, CZ
(740) Mgr. Jan Rejzl, advokát, Hlavsova 64, Vamberk, 51754
(510) (1) chemické prostředky pro lepení a bezbodové spojování skel, plastů a plechů; (8) speciální ruční vzduchové nářadí a prostředky k řemeslné činnosti se vzduchovým pohonem; (19) stavební materiál ze dřeva, zejména na polozpracované řezivo, trámy, prkna a hranoly, dřevěné výrobky pro stavbu železničních cest, zejména příčné a výhybkové pražce; (20) výrobky ze dřeva, zejména okna, dveře, dřevěné podlahy, parkety a dřevěné žebříky a štafle; (37) údržba a servis chemických prostředků pro lepení a bezbodové spojování skel, plastů a plechů, údržba a servis speciálního vzduchového nářadí a prostředků k řemeslné činnosti; (42) vývoj speciálních technologií při zpracování a povrchové úpravě materiálů.
(511) 1, 8, 19, 20, 37, 42
(210) O-165136

(111) **244199**
(220) 09.03.2001
(151) 23.05.2002
(540)



(730) **MATRIX a.s.**, č. p. 1, Třebešov, 51601, CZ
(740) Mgr. Jan Rejzl, advokát, Hlavsova 64, Vamberk, 51754
(510) (1) chemické prostředky pro lepení a bezbodové spojování skel, plastů a plechů; (8) speciální ruční vzduchové nářadí a prostředky k řemeslné činnosti se vzduchovým pohonem; (19) stavební materiál ze dřeva, zejména na polozpracované řezivo, trámy, prkna a hranoly, dřevěné výrobky pro stavbu železničních cest, zejména příčné a výhybkové pražce; (20) výrobky ze dřeva, zejména okna, dveře, dřevěné podlahy, parkety a dřevěné žebříky a štafle; (37) údržba a servis chemických prostředků pro lepení a bezbodové spojování skel, plastů a plechů, údržba a servis speciálního vzduchového nářadí a prostředků k řemeslné činnosti.
(511) 1, 8, 19, 20, 37
(210) O-165137

(111) **244784**
(220) 20.02.2001
(151) 24.06.2002
(540)



(730) **Král Petr**, Nová 401, Kunžak, 37862, CZ
(740) Ing. Marcela Filipenská, Polní 302/32, Žďár nad Sázavou, Žďár nad Sázavou 2, 59102
(510) (9) oděvy ochranné proti úrazům a pracovní spadající do této třídy, oděvy protipožární, osobní ochranné pracovní prostředky s prevencí nehod; (25) oděvy, zejména pracovní, jako např. bundy, blůzy, vesty, kabáty, uniformy, pláště, kalhoty, kalhoty s náprsenkou, obleky, kombinézy, kalhoty do pasu, bundy, saka, zástěry textilní i kožené, teplé vložky do oděvů, pláště, pláštěnky a jiné oděvní součásti nepromokavé, oděvy sportovní; (40) zakázkové krejčovství a šití oděvů.
(511) 9, 25, 40
(210) O-164506

(111) **245054**
(220) 19.07.2001
(151) 24.06.2002
(540)



(591) Barevná
(730) **BEL Sýry Česko a. s.**, Pražská 218, Želetava, 67526, CZ
(740) Rott, Růžička & Guttman Patentové, známkové a advokátní kanceláře, JUDr. Michal Růžička CSc., Vyskočilova 1566, Praha 4, Michle, 14000
(510) (29) maso, ryby, drůbež a zvěřina, masové výtažky, ovoce a zelenina konzervované, sušené a zavařené, želé, džemy, kompoty, vejce, mléko a mléčné výrobky, oleje a tuky jedlé; (30) káva, čaj, kakao, cukr, rýže, tapioka, ságo, kávové náhražky, mouka a přípravky z obilnin, chléb, pečivo, cukrovinky, zmrzlina, med, sirup melasový, droždí, prášky do těsta, sůl, hořčice, ocet, nálevy (k ochucení), koření, led pro osvěžení.
(511) 29, 30
(210) O-169755

(111) **245488**
(220) 09.01.2001
(151) 29.07.2002
(540)

ŽELETAVA

(730) **BEL Sýry Česko a. s.**, Pražská 218, Želetava, 67526, CZ
(740) Rott, Růžička & Guttman Patentové, známkové a advokátní kanceláře, JUDr. Michal Růžička CSc., Vyskočilova 1566, Praha 4, Michle, 14000
(510) (29) mléko a mléčné výrobky, včetně sýrů všeho druhu.
(511) 29
(210) O-163045

(111) **246419**
(220) 19.06.2001
(151) 26.08.2002
(540)

DESPON

(730) **NeraAgro, spol. s r. o.**, ul. Práce 657, Neratovice, 27711, CZ
(510) (1) chemické přípravky určené zejména do prvovýroby mléka; (3) chemické přípravky určené zejména pro čištění v potravinářském průmyslu a v prvovýrobě mléka; (5) dezinfekční přípravky určené zejména pro dezinfekci v potravinářském průmyslu a v prvovýrobě mléka.
(511) 1, 3, 5
(210) O-168880

(111) **246913**
(220) 30.11.2001
(151) 26.08.2002
(540)

SUPERSORB

(730) **Fibertex Nonwovens, a.s.**, Průmyslová 2179/20, Svitavy, 56802, CZ
(740) HALAXOVÁ & HALAXOVÁ, TETRAPAT, RNDr. Zdeňka Halaxová, Dukelská 891/4, Olomouc, 77200
(510) (24) netkané textilie.
(511) 24
(210) O-174289

(111) **246914**
(220) 30.11.2001
(151) 26.08.2002
(540)



(730) **KRUŽÍK s. r. o.**, Veleslavínova 2357, Kroměříž, 76701, CZ
(740) HALAXOVÁ & HALAXOVÁ, TETRAPAT, RNDr. Zdeňka Halaxová, Dukelská 891/4, Olomouc, 77200
(510) (6) garážová a průmyslová sekční vrata z kovu, zámečnické výrobky, kovové brány, kovové závory, kovové stavební konstrukce, kovové ploty; (37) montáž garážových vrat včetně elektrického pohonu, parkovacích systémů, přístrojů měřicích, signalizačních, kontrolních (ispekčních); (40) opracování kovového materiálu, montáž materiálů na objednávku.
(511) 6, 37, 40
(210) O-174290

(111) **247647**
(220) 06.12.2001
(151) 24.09.2002
(540)



(591) Barevná
(730) **MACHALA GROUP SE**, Hyberská 1271/32, Praha 1, Nové Město, 11000, CZ
(740) Halaxová & Halaxová TETRAPAT, Mgr. Eva Halaxová, Jinonická 804/80, Praha 5, Košíře, 15800
(510) (7) malé el. přístroje k sekání masa, mletí, lisování atd. s elektrickým pohonem - kuchyňské roboty; (20) matrace do postelí; (21) náční a nádoby pro domácnost a kuchyň, kuchyňské nádoby; (24) ložní soupravy z přírodních vláken.
(511) 7, 20, 21, 24
(210) O-174498

(111) **247657**
(220) 07.12.2001
(151) 24.09.2002
(540)



(591) Barevná
(730) **GLASS SERVICE GS, spol. s r. o.**, Rokytice 60, Vsetín, 75501, CZ
(740) HALAXOVÁ & HALAXOVÁ, TETRAPAT, RNDr. Zdeňka Halaxová, Dukelská 891/4, Olomouc, 77200
(510) (9) počítačový software nahaný, řídicí systémy technologických procesů; (42) poradenská činnost v oblasti řízení technologických procesů, tvorba software, technologie - matematické modely technologických procesů.
(511) 9, 42
(210) O-174533

(111) **248147**
(220) 05.09.2001
(151) 29.10.2002
(540)

ČSOB PRIVÁTNÍ PORTFOLIO

(730) **Československá obchodní banka, a. s.**, Radlická 333/150, Praha 5, 15057, CZ
(740) Baker & McKenzie v.o.s., advokátní kancelář, JUDr. Jiří Čermák, advokát, Klimentská 46, Praha 1, 11002
(510) (9) nosiče digitálních podpisů k identifikaci odesílatele, karty s pamětí nebo s mikroprocesorem, elektronické peněženky, mezinárodní platební karty, magnetické, čipové karty a multifunkční čipové karty pro oblast peněžních, finančních a pojišťovacích služeb i pro obchodní síť, počítačové programy, operační a expertní systémy včetně speciálních programů pro ukládání, přenos, výběr a kontrolu dat i informací, elektronické produkty, nahané i nenahané nosiče informací a edice uživatelských i odborných informací šířených na veškerých paměťových médiích spadající do této třídy; (14) drahé kovy, jejich slitiny a výrobky z těchto materiálů nebo z postříbeného a/nebo pozlaceného kovu nejsou-li uvedeny v jiných třídách, mince, reklamní a upomínkové předměty ze vzácných kovů a jejich slitin; (16) reklamní, inzertní, propagační, uživatelské a instruktážní materiály i

tiskoviny, databázové produkty v papírové formě, plakáty, billboardy, tiskoviny všeho druhu a ostatní polygrafické výrobky zař. v této třídě, výrobky z papíru, papírnické zboží, obálky, dopisní papíry, kalendáře, plánovací záznamníky, gratulace, fotografie, obrazy, knihy a knihařské výrobky, psací potřeby včetně psacích potřeb ze vzácných kovů a jejich slitin, kancelářské výrobky (s výjimkou nábytku), lepenka a kartonážní výrobky, etikety, upomínkové předměty, obaly a výrobky z plastů nezař. do jiných tříd; (35) marketing, zahraničně obchodní činnost, propagační, reklamní a inzertní služby prostřednictvím jakéhokoliv média včetně telefonní, datové nebo informační sítě, účast na výstavách a veletrzích, merchandising, informační servis a provozování nepřetržitě infolinky, administrativní služby, automatizované zpracování dat a informací v bankovníctví; (36) finanční a bankovní služby, bankovníctví a internetové bankovníctví, platební operace a služby na korunovém a devizovém trhu i v EURU včetně zajištění proti kurzovým ztrátám, poskytování bankovních záruk, obchodování v oblasti termínovaných obchodů, zajišťování akreditivů, inkas a emise cenných papírů, obchodování na kapitálových trzích, speciální finanční produkty, clearing (finanční), služby factoringové, forfaitingové a franchisingové, veškeré finanční a směnářské služby, analytické finanční zprávy a expertízy, telefonické a elektronické bankovníctví, přijímání vkladů a jejich správa, vydávání a operace s šeky, s obligacemi, se směnkami a s ostatními cennými papíry, tuzemský a zahraniční platební styk, exportní financování, finanční leasing a leasing nemovitostí včetně ostatních leasingových služeb, funkce depozitáře majetku firem a investičních fondů, služby v oblasti pojištění, kapitálové obchody a správa kapitálových vkladů, uzavírání smluv o kooperaci a řízení, finanční makléřství, služby člena Burzy cenných papírů, investiční bankovníctví, investiční obchody a financování podnikové sféry, akviziční financování, finanční expertízy, finanční služby související s hypotéčnými úvěry, finanční odhady a oceňování (pojišťovnictví, bankovníctví, nemovitosti), zprostředkovatelské služby v oblasti odhadů cen nemovitostí, bytového a nebytového fondu, při poskytování státní finanční podpory a při pojištění finančních prostředků, zřizování a provozování sítě bankomatů, úschova v bezpečnostních schránkách, služby v oblasti nájmu bezpečnostních schránek, finanční sponzorování, jointventure, provádění všech bankovních obchodů a poskytování všech bankovních služeb v tuzemsku i ve vztahu k zahraničí i účast na společenských a jiných družích právnických osob v tuzemsku i v zahraničí jako akcionář nebo jiný podílík v oboru peněžnictví, poradenské služby v oblasti financí, pojištění, úvěrování, leasingu, investic a bankovníctví; (38) poskytování, šíření a výměna informací prostřednictvím globálních telekomunikačních sítí a Internetu, šíření a výměna informací prostřednictvím počítačové sítě, poskytování služeb prostřednictvím elektronických médií; (42) programování a počítačové programy na zakázku, služby v oblasti kódování a dekodování zabezpečovacích systémů, tvorba WWW prezentací, služby v oblasti celních předpisů.

(511) 9, 14, 16, 35, 36, 38, 42
(210) O-171138

(111) **250074**
(220) 19.10.2001
(151) 30.12.2002
(540)

ISETAN

(730) **Medochemie Ltd.**, Constantinoupoleos Street, Limassol, CY
(740) Medochemie Bohemia, spol. s r.o., Vyskočilova 1566, Praha 4, Michle, 14000
(510) (5) farmaceutické přípravky.
(511) 5
(210) O-172902

(111) **252182**
(220) 18.06.2001
(151) 24.03.2003
(540)



(730) **Hlaváčová Drahomíra**, Dehtínská 1222/20, Praha 5 - Radotín, 15300, CZ
(510) (25) oděvy; (40) šití oděvů; (42) módní návrhářství.
(511) 25, 40, 42
(210) O-168820

(111) **254152**
(220) 09.01.2001
(151) 26.05.2003
(540)

PRIMATOR

(730) **MADETA a.s.**, Rudolfovská tř. 246/83, České Budějovice, České Budějovice 4, 37001, CZ
(740) PatentCentrum Sedlák & Partners s.r.o., Okružní 2824, České Budějovice, České Budějovice 3, 37001
(510) (29) mléko a mléčné výrobky.
(511) 29
(210) O-163013

(111) **254164**
(220) 16.03.2001
(151) 26.05.2003
(540)



(591) Barevná
(730) **Agentura pro podporu podnikání a investic CzechInvest**, Štěpánská 15, Praha 2, 12000, CZ
(740) PROPATENT, JUDr. Matěj Sedláček, Pod Pekařkou 107/1, Praha 4, Podolí, 14700
(510) (16) tiskoviny, fotografie; (35) činnost propagační, informační a poradenská v oblasti obchodních služeb, vypracování odborných stanovisek pro obchodní podniky; (41) vydavatelská činnost, vzdělávání, pořádání konferencí a symposií; (42) konzultační a poradenské služby v různých odvětvích průmyslu, uzavírání dohod.
(511) 16, 35, 41, 42
(210) O-165428

(111) **259599**
(220) 16.01.2001
(151) 23.12.2003
(540)

IONTO

(730) **Kofola ČeskoSlovensko a.s.**, Nad Porubkou 2278/31a, Ostrava - Poruba, 70800, CZ
(740) Rott, Růžička & Guttman a spol., Vyskočilova 1566, Praha 4, Michle, 14000
(510) (32) nealkoholické nápoje všeho druhu.

(511) 32
(210) O-163256

(111) **263867**
(220) 07.12.2000
(151) 28.06.2004
(540)

GEMEC - UNION

(730) **GEMEC - UNION a.s.**, Jívka 187, 54213, CZ
(740) Ing. Václav Herman, Hlavní 43, Průhonice, 25243
(510) (4) paliva a maziva; (6) kovoobrábění, ocelové konstrukce; (7) stroje na úpravu a třídění odpadu, drčení, rozdrůžování, otryskávání a podobně; (19) cementové zboží, stavební materiály nekovové, zejména tvárnice a cementové směsi; (37) zemní práce, zednictví, sanace a rekultivace, montáže a demontáže stavebních konstrukcí, opravy motorových vozidel a ostatních dopravních prostředků, důlní těžba, hornictví; (39) silniční motorová doprava nákladní, skladování paliv a maziv, doprava, skladování a ukládání odpadů; (40) nakládání s odpady a nebezpečnými odpady, zpracování kamene; (42) projektování objektů a zařízení, projektování strojů s mechanickým pohonem, bytovací služby.
(511) 4, 6, 7, 19, 37, 39, 40, 42
(210) O-162101

(111) **318515**
(220) 17.12.2010
(151) 08.06.2011
(540)



(591) Barevná
(730) **Městská část Praha 1**, Vodičkova 681/18, Praha 1, Nové Město, 11000, CZ
(740) Lichtenstein Legal s.r.o., Radlická 608/2, Praha 5, Smíchov, 15000
(510) (35) propagační činnost, reklama, pomoc při řešení obchodní činnosti, obchodní administrativa, kancelářské práce; (36) služby nemovitosti, pojištění, finanční služby, služby peněžní; (41) výchova, vzdělávání, sportovní a kulturní aktivity.
(511) 35, 36, 41
(210) O-481851

(111) **318516**
(220) 17.12.2010
(151) 08.06.2011
(540)



(730) **Městská část Praha 1**, Vodičkova 681/18, Praha 1, Nové Město, 11000, CZ
(740) Lichtenstein Legal s.r.o., Radlická 608/2, Praha 5, Smíchov, 15000
(510) (35) propagační činnost, reklama, pomoc při řešení obchodní činnosti; (36) služby nemovitosti, pojištění, finanční služby, služby peněžní; (41) výchova, vzdělávání, sportovní a kulturní aktivity.

(511) 35, 36, 41
(210) O-481852

(111) **318525**
(220) 22.12.2010
(151) 08.06.2011
(540)

HOMEO

(730) **Alternativa, spol. s r.o.**, Košíkářská 667, Praha 5, 15600, CZ
(510) (9) počítačové programy a software; (35) obchodní administrativa.
(511) 9, 35
(210) O-481975

(111) **318790**
(220) 24.11.2010
(151) 22.06.2011
(540)

NAŠE ULICE

(591) Barevná
(730) **Motyčka Jan**, Winterova II. 1088, Pardubice, 53002, CZ
(740) Ing. Zdeněk Kučera, Dlouhá 207 (P.O.BOX 92), Slušovice, 76315
(510) (16) periodické a neperiodické tiskoviny všeho druhu, zejména noviny, časopisy, knihy, propagační materiály, tiskárenské výrobky; (35) reklamní, inzertní a propagační činnosti, komerční informační servis, zajišťování předplatného, rozšiřování reklamních nebo inzertních materiálů, prezentace výrobků v komunikačních médiích pro účely maloobchodu, pronájem reklamní doby v komunikačních médiích, pronájem reklamních materiálů, pronájem reklamních ploch, marketing, průzkum a analýza trhu, průzkum veřejného mínění, předvádění zboží, činnost reklamní agentury, rozhlasová reklama, televizní reklama, venkovní reklama, vyhledávání sponzorů, zasílání reklamních materiálů zákazníkům, internetový obchod s periodickými a neperiodickými tiskovinami všeho druhu, zejména s novinami, časopisy, knihami, propagačními materiály, tiskárenskými výrobky, internetový prodej lístků a vstupenek na sportovní a společenské akce, prodej kurzů, školení a seminářů, pořádání komerčních výstav a veletrhů, zprostředkování obchodních záležitostí ve vztahu k periodickým a neperiodickým tiskovinám všeho druhu, zejména k novinám, časopisům, knihám, propagačním materiálům, tiskárenským výrobkům, prodej lístků a vstupenek na sportovní a společenské akce, prodej kurzů, školení a seminářů, poradenství v otázkách organizování obchodní činnosti a propagace, tvorba reklamy, podpora prodeje reklamou, reklamní služby s využitím Internetu, poradenství v oblasti reklamy; (41) organizování a zprostředkování společenských, politických, sportovních, zábavných, soutěžních a vzdělávacích akcí (kurzy, školení, semináře, prezentace), organizování výstav, přehlídek, trhů a veletrhů nekomerčního charakteru, služby vydavatelství a nakladatelství periodických a neperiodických publikací v tištěné i elektronické podobě, vydávání a publikování dat a publikací na Internetu, spadající do této třídy, zprostředkovatelská činnost v oblasti vydávání tiskovin, tvorba rozhlasových a televizních pořadů, nahrávání zvukových nebo obrazově zvukových nosičů, šíření a půjčování nahraných zvukových a zvukově obrazových záznamů.
(511) 16, 35, 41
(210) O-481195

(111) **318821**
(220) 10.12.2010
(151) 22.06.2011
(540)

SEVEN SPANS

(730) **Nejedlý Robert**, Široká 24, Říčany, 25101, CZ
(510) (24) textilie a textilní výrobky, které nejsou zahrnuty v jiných třídách; (25) oděvy, obuv a pokrývky hlavy, tílka, trička, pulovry, vesty, bundy, pyžama,

noční košile, župany, šaty, sukně, tepláky, domácí oděvy, spodní prádlo;
(26) stužky a šňůrky, knoflíky.

(511) 24, 25, 26
(210) O-481689

(111) **318845**
(220) 13.01.2011
(151) 22.06.2011
(540)



(730) **Západočeská univerzita v Plzni**, Univerzitní 8, Plzeň, 30614, CZ

(740) JUDr. Luboš Ráb, advokát, Purkyňova 43, Plzeň, 30136

(510) (9) přístroje pro vyučování, přístroje pro záznam, převod, reprodukci zvuku nebo obrazu, magnetické nosiče zvukových záznamů, jiné typy nosičů pro zvukové, obrazové a textové záznamy, veškeré počítačové programy a software bez ohledu na záznamová média nebo prostředky šíření, veškeré záznamy bez ohledu na formu na internetové síti, výpočetní technika, software, data na strojově čitelných nosičích, zejména magnetických a optických, laboratorní přístroje, přístroje a nástroje vědecké, optické, přístroje pro vážení, měření, signalizaci, kontrolu, přístroje a zařízení pro zpracování dat, informací a obrazových zpráv, přístroje pro záznam, převod, reprodukci zvuku a obrazu, informační a datové sítě a náhradní díly v rámci této třídy, databáze, databázové produkty, databázové systémy, informace a záznamy v elektronické podobě, počítačový software; (16) papírové suvenýry, kalendáře, tiskopisy, skripta, papír, lepenka a výrobky z těchto materiálů, tiskárenské výrobky, fotografie, papírenské zboží, učební a vyučovací pomůcky s výjimkou přístrojů, pamětní listy, propagační předměty - papírové suvenýry, tiskoviny - informační publikace, odborná periodika, monografie, odborné referáty, tiskoviny, periodické a neperiodické publikace; (25) propagační předměty - trička, kravaty; (35) propagace a reklama, zpracování informací a dat, záznam, přepis, vypracování, vyhledávání, kompilace, systematizace dat a informací, analýza dat a informací, využívání a kompilace matematických a statistických údajů, poskytování informací, zejména statistických, poradenská činnost pro průmysl a obchod, automatizované zpracování dat, prodej software, zprostředkovatelská činnost v oblasti obchodu s výše uvedenými výrobky, marketing, propagace, reklama, inzerce prostřednictvím médií, šíření reklamních a propagačních předmětů ve vztahu k výše uvedeným výrobkům; (41) vydavatelská činnost, vydávání odborných periodik, monografií, odborných referátů, skript, vědecké kongresy, konference a další vědecká setkání s tuzemskou i zahraniční účastí, pořizování a šíření videozáznamů, dokumentárních filmů a fotografií dokumentujících historické památky univerzity a události ze života univerzity, pořádání výstav dokumentů z archivních fondů a předmětů z historických a vědeckých sbírek univerzity, zapůjčování písemných, tištěných a trojrozměrných historických materiálů pro výstavy pořádané jinými institucemi, sportovní akce, vědecká a vydavatelská činnost, vydávání odborných periodik, monografií, odborných referátů, skript, dálkové studium, informace o výchově a vzdělávání, knihovny (půjčovny knih), organizování a vedení kongresů, konferencí, kolokvií, seminářů, symposií a další vědecká setkání s tuzemskou i zahraniční účastí, praktický výcvik, příprava vzdělávacích programů, vyučování, vzdělávání, vzdělávací informace, výchovná a vzdělávací činnost, publikační činnost, pořádání odborných kurzů, vysokoškolská pedagogická činnost, celoživotní vzdělávání, školství, výchova, vyučování, studium, dálkové, internátní i korespondenční kurzy, zkoušení a přezkoušení, sportovní a kulturní aktivity, vydávání a půjčování knih, vydavatelská a nakladatelská činnost, vydávání textů, s výjimkou reklamních a náborových, poskytování on-line elektronických publikací, poskytování poradenství v oboru vzdělávání, nahrávání nosičů dat, organizování vzdělávacích a zábavných soutěží, překladatelské služby, výchovná činnost, pořádání vzdělávacích akcí, odborných školení, kurzů, konferencí a symposií, vydavatelská a publicistická činnost s tím spojená; (42) odborná činnost v oblasti výpočetní techniky a informatiky, technická poradenská činnost pro průmysl a

obchod, výzkumná a expertní činnost, tvorba počítačových dat a počítačových databází, tvorba software, programování a tvorba počítačových systémů pro sběr, zpracování a archivace informací ve tř. 42, vědecké a technologické služby a s nimi spojený výzkum, vývoj a návrhy, vypracování odborných analýz, poradenská činnost v oblasti životního prostředí, vědecká činnost, počítačové programování, instalace, aktualizace a údržba počítačových programů, vývoj, tvorba a provoz informačních systémů, návrh a správa počítačových sítí, správa a provoz superpočítačů, hostování informačních systémů, návrh a údržba www stránek, technická podpora vzdělávání za využití počítačů, poskytování poradenství v oblasti softwaru, hardwaru a počítačových sítí, podpora a provoz speciálních zařízení a technologií za využití počítačů, podpora multimediálních technologií, pronájem počítačů, odborné poradenství v rámci třídy, projekce; (43) přechodné ubytování a stravování; (44) poradenská činnost v oblasti medicíny a zdravotnické techniky, poradenská činnost v oblasti medicíny, zdravé výživy a zdravého životního stylu, organizování léčebných a terapeutických programů; (45) právní analýzy, poskytování odborného poradenství v oblasti právní.

(511) 9, 16, 25, 35, 41, 42, 43, 44, 45
(210) O-482368

(111) **319083**

(220) 26.01.2011

(151) 07.07.2011

(540)



(591) Barevná

(730) **Pontex, spol. s r.o.**, Bezová 1658/1, Praha 4, Braník, 14700, CZ

(740) Rott, Růžička & Guttman a spol., Vyskočilova 1566, Praha 4, Michle, 14000

(510) (37) zprostředkovatelská činnost ve stavebnictví; (42) projektová činnost v investiční výstavbě, inženýrská a konzultační činnost v investiční výstavbě, prohlídky, průzkumy a diagnostika staveb, pronájem software; (45) poskytování práva k užívání software v rámci této třídy.

(511) 37, 42, 45

(210) O-482684

(111) **319344**

(220) 09.12.2010

(151) 20.07.2011

(540)

STONE BRIDGE

(730) **Nejedlý Robert**, Široká 24, Říčany, 25101, CZ

(510) (24) textilie a textilní výrobky, které nejsou zahrnuty v jiných třídách; (25) oděvy, obuv a pokrývky hlavy, tílka, trička, pulovery, vesty, bundy, pyžama, noční košile, župany, šaty, sukně, tepláky, domácí oděvy, spodní prádlo; (26) stužky a šňůrky, knoflíky.

(511) 24, 25, 26

(210) O-481664

(111) **319368**
(220) 17.01.2011
(151) 20.07.2011
(540)



(730) **iSTEP CE s.r.o.**, Sokolovská 192/79, Praha 8, 18600, CZ
(740) Hanzlík a Partneři, Mgr. Michal Hanzlík, Na Hřebenech II 1718/8, Praha 4, 14000
(510) (9) nosiče zvukových a zvukově obrazových záznamů; (35) počítačové databáze (překlad informací do -), počítačové databáze (systemizace informací do -); (36) informace o pojištění, pojištění, služby finanční, služby peněžní, služby nemovitostní; (39) prodej a rezervace jízdenek, místenek a jiných cenin pro železniční, automobilové, letecké, lodní cesty v České republice i v zahraničí, prodej a rezervace lůžkových poukázek pro mezinárodní a místní přepravu, zprostředkování zájezdů a cest dopravními prostředky, zprostředkování autobusové a automobilové dopravy, poskytování informací ohledně cest a autobusové, železniční, letecké a lodní dopravy, zprostředkování doprovázení turistů, zprostředkování výletů, zprostředkování turistických prohlídek, okružních plaveb, obstarávání ostatních služeb v oblasti dopravy v rámci této třídy souvisejících s cestováním, zprostředkování rekreačních pobytů v ČR i v zahraničí v oblasti přepravy turistů, poskytování pronájmu automobilů a autobusů, zprostředkování pronájmu autobusů, automobilů, lodí, zprostředkování víz, obstarávání poukázek (voucherů) na služby zařazené ve tř. 39, balení a skladování zboží, rezervace, informace o možnostech rekreace, organizování zájezdů, organizování cesty, cestování (rezervace -); (41) informace o možnostech rekreace, informace o možnostech rozptýlení, informace o možnostech zábavy; (42) návrhy a vývoj počítačového hardwaru a softwaru, počítačové programování, instalace počítačových programů, aktualizace a údržba počítačových programů, kopírování počítačových programů, počítačové systémové analýzy, tvorba počítačových systémů, konzultace a poradenství v oblasti počítačového hardwaru a software, pronájem počítačového software, pronájem webových serverů, tvorba a správa webových stránek, umístování webových stránek, hosting webových stránek, poskytování vyhledávačů pro Internet, služby v oblasti ochrany proti počítačovým virům, grafický design; (43) rezervace ubytování v hotelech, penzionech a jiných ubytovacích zařízeních v ČR i v zahraničí, dočasné ubytování, zajišťování rekreačních pobytů v ČR a v zahraničí v oblasti ubytování a stravování turistů.
(511) 9, 35, 36, 39, 41, 42, 43
(210) O-482418

(111) **319369**
(220) 17.01.2011
(151) 20.07.2011
(540)



(730) **iSTEP CE s.r.o.**, Sokolovská 192/79, Praha 8, 18600, CZ
(740) Hanzlík a Partneři, Mgr. Michal Hanzlík, Na Hřebenech II 1718/8, Praha 4, 14000
(510) (9) nosiče zvukových a zvukově obrazových záznamů; (35) propagační činnost, reklama, zasilání reklamních a propagačních materiálů

zákazníkům, vydávání reklamních, propagačních a inzertních textů, pomoc při řízení obchodní činnosti, obchodní administrativa, kancelářské práce, počítačové databáze (překlad informací do -), počítačové databáze (systemizace informací do -); (36) informace o pojištění, pojištění, služby finanční, služby peněžní, služby nemovitostní; (38) posílání zpráv, počítačová komunikace, elektronická pošta; (39) přeprava zahraničních návštěvníků i tuzemských zákazníků a jejich zavazadel, prodej a rezervace jízdenek, místenek a jiných cenin pro železniční, automobilové, letecké, lodní cesty v České republice i v zahraničí, prodej a rezervace lůžkových poukázek pro mezinárodní a místní přepravu, organizování i zprostředkování zájezdů a cest dopravními prostředky, zprostředkování přepravy turistů a jejich zavazadel, zprostředkování autobusové a automobilové dopravy, poskytování informací ohledně cest a autobusové, železniční, letecké a lodní dopravy, zprostředkování doprovázení turistů, organizování a zprostředkování výletů, zprostředkování turistických prohlídek, okružních plaveb, obstarávání ostatních služeb v oblasti dopravy v rámci této třídy souvisejících s cestováním, zprostředkování rekreačních pobytů v ČR i v zahraničí v oblasti přepravy turistů, poskytování pronájmu automobilů a autobusů, zprostředkování pronájmu autobusů, automobilů, lodí, zprostředkování víz, obstarávání poukázek (voucherů) na služby zařazené ve tř. 39, doprava, balení a skladování zboží, rezervace, informace o možnostech rekreace, organizování zájezdů, organizování cesty, cestování (rezervace -); (41) informace o možnostech rekreace, informace o možnostech rozptýlení, informace o možnostech zábavy, výchova, vzdělávání, zábava, sportovní a kulturní aktivity; (42) návrhy a vývoj počítačového hardwaru a softwaru, počítačové programování, instalace počítačových programů, aktualizace a údržba počítačových programů, kopírování počítačových programů, počítačové systémové analýzy, tvorba počítačových systémů, konzultace a poradenství v oblasti počítačového hardwaru a software, pronájem počítačového software, pronájem webových serverů, tvorba a správa webových stránek, umístování webových stránek, hosting webových stránek, poskytování vyhledávačů pro Internet, služby v oblasti ochrany proti počítačovým virům, grafický design; (43) rezervace ubytování v hotelech, penzionech a jiných ubytovacích zařízeních v ČR i v zahraničí, dočasné ubytování, zajišťování rekreačních pobytů v ČR a v zahraničí v oblasti ubytování a stravování turistů.

(511) 9, 35, 36, 38, 39, 41, 42, 43
(210) O-482419

(111) **319392**
(220) 09.02.2011
(151) 20.07.2011
(540)



(730) **MATRIX HOTELS s.r.o.**, Třebešov 1, Třebešov, 51601, CZ
(740) Mgr. Jan Rejzl, advokát, Hlavsova 64, Vamberk, 51754
(510) (39) cestování (rezervace -), organizování okružních výletů, turistů (doprava -), výlety (organizování -), organizování zájezdů; (41) organizování a vedení konferencí, organizování a vedení seminářů, organizování plesů, organizování soutěží, organizování sportovních soutěží, plánování a organizování večírků, pořádání koncertů, provozování sportovních zařízení, půjčování sportovního náradí, s výjimkou dopravních prostředků, sportovní zařízení (pronájem -); (43) hotelové služby, hotely (rezervace -), pronajímání jednacích místností, restaurace.
(511) 39, 41, 43
(210) O-483109

(111) **319393**
(220) 09.02.2011
(151) 20.07.2011
(540)



(730) **MATRIX HOTELS s.r.o.**, Třebešov 1, Třebešov, 51601, CZ
(740) Mgr. Jan Rejzl, advokát, Hlavsova 64, Vamberk, 51754
(510) (39) cestování (rezervace -), organizování okružních výletů, turistů (doprava -), výlety (organizování -), organizování zájezdů; (41) organizování a vedení konferencí, organizování a vedení seminářů, organizování plesů, organizování soutěží, organizování sportovních soutěží, plánování a organizování večírků, pořádání koncertů, provozování sportovních zařízení, půjčování sportovního nářadí, s výjimkou dopravních prostředků, sportovní zařízení (pronájem -); (43) hotelové služby, hotely (rezervace -), pronajímání jednacích místností, restaurace.

(511) 39, 41, 43
(210) O-483110

(111) **319453**
(220) 01.12.2010
(151) 27.07.2011
(540)



(591) Barevná
(730) **Medřický Hynek**, Sázavská 32, Praha 2, 12000, CZ
(740) Ing. Pavel Nádvorník s.r.o., Klínová 620/1, Ostrava, Hulváky, 70900
(510) (11) bane světel ze skla nebo křišťálu, lampy na svícení stojanové, stojací, visací, pracovní, keramické, stolní, lustry, průmyslové osvětlení, stínidla na lampy, stínítka světel, náhradní skla světel, světla stropní, nástěnná, závěsná, ze dřeva, z kovu, ze skla, z papíru, z křišťálu, z plastu, LED světla zahradní z kovu, plastu, závěsné šňůry ke světélům, zářivky pro osvětlení, žárovky, LED; (35) reklama (propagace), reklama on-line v počítačové síti, aktualizování reklamních materiálů, rozšiřování reklamních materiálů zákazníkům (letáky, prospekty, tisky, vzorky), zaslání reklamních materiálů zákazníkům, vydávání, zveřejňování, oznámení, vyhlášení, psaní reklamních textů, pronájem reklamní plochy, pronájem reklamních materiálů, rozhlasová reklama, rozšiřování reklamních nebo inzertních materiálů, venkovní reklama, pronájem reklamní doby v komunikačních médiích, kopírování nebo rozmnožování (reprodukce) dokumentů, dokladů apod., marketing, inzerce, on-line inzerce, provozování on-line e-shopu světel; (37) opravy a instalace elektrických spotřebičů, opravy elektrických přístrojů, instalace světel.

(511) 11, 35, 37
(210) O-481406

(111) **319479**
(220) 16.12.2010
(151) 27.07.2011
(540)

ARBO - zahradnictví

(730) **ARBO - zahradnictví s.r.o.**, č. p. 15, Vseruby, 33016, CZ
(740) Ing. Pavel Nádvorník s.r.o., Klínová 620/1, Ostrava, Hulváky, 70900
(510) (1) komposty, rašelina jako substrát, výrobky z rašeliny a ze surovin, které ji nahrazují pro zahradnické a lesnické účely, kůrová mulč; (19) dřevěné kůly a palisády a výrobky z nich, dřevěné výrobky pro zahrady (pergoly, altány, trelláže); (31) řezané květiny a rostliny, květiny živé, sušené květiny, věnce, dekorace z živých a sušených rostlin, květinové vazby, květinové cibule, keře, křoví, klíčky semen pro botanické účely, kůra surová, řezivo neočištěné od kůry, sadba, sazenice, šišky spadající do této třídy, rostlinná semena, růže (keře), stromy (jako rostliny), okrasné a ovocné stromy, palmy, travní semena, travní drn, trávniky; (35) propagace, reklama, zprostředkovatelská činnost v oblasti obchodu a služeb k obchodním účelům týkající se výrobků, uvedených ve třídách 1, 19 a 31, zprostředkování obchodních kontaktů v oblasti výrobků, uvedených ve třídách 1, 19 a 31, rozšiřování reklamních nebo inzertních materiálů, reklama on-line v počítačové síti, komerční využití Internetu v oblastech komerčních internetových médií a vyhledávacích služeb, poskytování obchodních informací a obchodních služeb pomocí Internetu, zprostředkování internetového obchodu v oblasti výrobků ve třídách 1, 19 a 31, internetový obchod s květinami a výrobky v oblasti zahradnictví, obchodování s květinami a výrobky v oblasti zahradnictví, uvedenými ve třídách 1, 19 a 31; (44) vázání a aranžování květin, architektura zahradní a služby s tím spojené, věnce (zhotovování), zahradnické služby, zahradnictví, projekce, výsadba a údržba zahrad a parků, budování okrasných jezírek a nádrží, biologické rekultivace, rekonstrukce historických zahrad, krajinné plánování, poradenství v oblasti zahradnictví.

(511) 1, 19, 31, 35, 44
(210) O-481818

(111) **319500**
(220) 13.01.2011
(151) 27.07.2011
(540)

KRAHULÍK

(730) **1. Zichovecká s.r.o.**, č. p. 46, Zichovec, 27374, CZ
(740) PatentCentrum Sedlák & Partners s.r.o., Okružní 2824, České Budějovice, České Budějovice 3, 37001
(510) (32) piva, minerální vody a jiné nápoje nealkoholické, přípravky k zhotovování nápojů; (33) alkoholické nápoje; (43) restaurační a hostinské služby.

(511) 32, 33, 43
(210) O-482373

(111) **319519**
(220) 25.01.2011
(151) 27.07.2011
(540)



(591) Barevná
(730) **Seznam.cz, a.s.**, Radlická 3294/10, Praha 5 - Smíchov, 15000, CZ
(740) PatentCentrum Sedlák & Partners s.r.o., Okružní 2824, České Budějovice, České Budějovice 3, 37001
(510) (35) administrativní zpracování nákupních objednávek, agentury umělecké (obchodní vedení -), aktualizování reklamních materiálů, dodavatelské služby pro třetí osoby (nákup výrobků a služeb pro jiné podniky), fotokopírování, komerční informační kanceláře, komunikační média (prezentace výrobků v komunikačních médiích) pro účely maloobchodu, kopírování nebo rozmnožování (reprodukce) dokumentů, dokladů a

podobně, marketingové studie, obchodní činnost (pomoc při řízení -), obchodní činnost (služby, poradenství v -), obchodní management a podnikové poradenství, obchodní nebo podnikatelské informace (poskytování -), obchodní nebo podnikatelské poradenství (profesionální -), obchodní nebo podnikatelský průzkum, obchodní reklama (pro třetí osoby -), organizování výstav (komerčních nebo reklamních), poradenství (odborné obchodní -), poradenství (podnikové -) a obchodní management, poradenství v obchodní činnosti, pořádání veletrhů pro obchodní a reklamní účely, prezentace výrobků v komunikačních médiích pro účely maloobchodu, pronájem reklamní doby v komunikačních médiích, pronájem reklamních materiálů, pronájem reklamních ploch, průzkum (obchodní -), průzkum trhu, průzkum veřejného mínění, předvádění zboží, příprava inzertních sloupků, psaní reklamních textů, reklama, reklama (propagace), reklama on-line v počítačové síti, reklamní agentury, reklamní materiály (pronájem -), reklamní materiály (aktualizování -), reklamní materiály (rozšiřování -) zákazníkům (letáky, prospekty, tisky, vzorky), reklamní materiály (zasílání zákazníkům -), reklamní nebo inzertní materiály (rozšiřování -), reklamní texty (psaní), reklamní texty (vydávání, zveřejňování, oznámení, vyhlášení, publikování -), rozhlasová reklama, rozšiřování reklamních nebo inzertních materiálů, rozšiřování vzorků (zboží), služby v oblasti grafické úpravy pro reklamní účely, studie (marketingové -), subdodavatelské služby (obchodní pomoc), televizní reklama, texty (zpracování -), umělci (agentury), veletrhy (pořádání -) pro obchodní a reklamní účely, venkovní reklama, vydávání reklamních nebo náborových, propagačních a inzertních textů, zpracování textů; (38) televizní vysílání, vysílání (rozhlasové -), vysílání kabelové televize; (41) dabing, dekorace (pronájem -), digitální zpracování obrazu (služby -), divadelní představení, filmová studia, filmová tvorba, filmové projekce, filmy (půjčování -), fotografování, fotografování na mikrofilm, nahrávací studia (služby -), nahrávání videopásek, organizování kulturních nebo vzdělávacích výstav, organizování představení (manažerské služby), organizování soutěží (vzdělávacích nebo zábavných), pořádání koncertů (organizace a -), pronájem audio nahrávek, pronájem kinematografických filmů, pronájem osvětlovacích zařízení pro divadla nebo televizní studia, představení (organizování -) (manažerské služby), představení (výroba divadelních nebo jiných -), psaní scénářů, psaní textů (jiných než reklamních), půjčování filmů, půjčování videokamer, půjčování videopásek, rozhlasová zábava, rozhlasové a televizní programy (výroba -), služby v oblasti grafické úpravy, jiné než pro reklamní účely, soutěže (organizování vzdělávacích a zábavných -), střih videopásků, studia (filmová -), studia nahrávací (služby -), symposia (organizování a vedení -), televizní zábava, texty (psaní textů) jiné než reklamní, texty (zveřejňování -) kromě reklamních, titulky (opatřování -), video pásky (pronájem -), videofilmy (výroba -), vydávání knih, vydávání textů, s výjimkou reklamních nebo náborových, výroba divadelních a/nebo jiných představení, zábava (služby -), zpravodajské služby, zvukové nahrávací zařízení (pronájem -), živé představení, živé vystoupení (organizování -); (45) duševní vlastnictví (ochrana -), duševní vlastnictví (licence -).

(511) 35, 38, 41, 45
(210) O-482615

(111) **319524**
(220) 26.01.2011
(151) 27.07.2011
(540)

LAGUNA

(730) **CARLA spol. s r.o.**, Krkonošská 2850, Dvůr Králové nad Labem, 54400, CZ
(740) PatentCentrum Sedlák & Partners s.r.o., Okružní 2824, České Budějovice, České Budějovice 3, 37001
(510) (30) bonbóny formované do tvaru 10 druhů mořských plodů.
(511) 30
(210) O-482673

(111) **319653**
(220) 21.12.2010
(151) 03.08.2011
(540)



(730) **Ing. Josef Pivoda**, Na Vrchovici 159, Zlín - Kudlov, 76001, CZ
(740) HM PARTNERS s.r.o., Ing. Zdeněk Michálek, Štefánikova 1163/12, Kopřivnice, 74221
(510) (14) šperky, bižuterie; (21) výrobky z užitkového nebo dekorativního skla, umělecké předměty ze skla, skleněné mozaiky, dekorativní vitráže, malované, broušené, leptané, zdobené a dekorované skleněné výrobky; (37) provádění staveb, stavební dozor, poradenská a konzultační činnost ve stavebnictví; (40) zpracování a úprava skla - tvarování, leštění, broušení, barvení; (42) design a návrhy vitráží, projekční a inženýrská činnost ve stavebnictví.
(511) 14, 21, 37, 40, 42
(210) O-481907

(111) **319936**
(220) 04.01.2011
(151) 17.08.2011
(540)

Chlapi vědí proč

(730) **Pivovary Staropramen s.r.o.**, Nádražní 43/84, Praha 5, 15000, CZ
(740) Havel, Holásek & Partners s.r.o., Mgr. Ivan Rámeš advokát, Na Florenci 2116/15, Praha 1, Nové Město, 11000
(510) (16) papírové nástěnné kalendáře, pивní tácky; (24) tkaniny a textilní výrobky; (32) pivo; (35) propagační činnost, reklama; (41) soutěžní a zábavní činnost.
(511) 16, 24, 32, 35, 41
(210) O-482115

(111) **319947**
(220) 10.01.2011
(151) 17.08.2011
(540)

HASON

(730) **PROGRAM PROJEKT spol. s r.o.**, Blatenská 755/8, Plzeň, Lobzy, 32600, CZ
(740) PatentCentrum Sedlák & Partners s.r.o., Okružní 2824, České Budějovice, České Budějovice 3, 37001
(510) (9) automatizované hasicí systémy, hasicí přístroje a jejich součásti, náplně a příslušenství.
(511) 9
(210) O-482253

(111) **319993**
(220) 02.02.2011
(151) 17.08.2011
(540)



(111) **320002**
(220) 04.02.2011
(151) 17.08.2011
(540)



(730) **Fincentrum & Swiss Life Select a.s.**, Pobřežní 620/3, Praha 8, Karlín, 18600, CZ

(740) Ing. Václav Kratochvíl, Husníkova 2086/22, Praha 5, 15800

(510) (9) elektronické sítě, multimediální informační katalogy, elektronické časopisy, elektronická periodika a knihy v elektronické podobě, data na magnetických a optických nosičích, počítačový software; (16) knihy, časopisy, tiskoviny všeho druhu periodické i neperiodické, tiskopisy, letáky, manuály, příručky, brožury, fotografie, data a databáze tištěné, tiskárenské výrobky, např. publikace, brožury, periodika, výrobky z papíru pro reklamní účely zahrnuté v této třídě; (35) reklamní, inzertní, propagační a marketingová činnost, on-line inzertní činnost, vydávání a rozšiřování reklamních materiálů a textů na všech dostupných nosičích, vydávání reklamních brožur, katalogů, umístění reklamních nálepek na zboží, venkovní reklama na billboardech, reklamní inzertce v tisku, v rozhlasových a televizních spotech, v síti Internet, aktualizování reklamních materiálů, vše vztahující se k reklamě v oblasti bankovníctví, vyhledávání obchodních informací, obchodní poradenské a konzultační služby, poskytování informací a informačních produktů reklamního charakteru, vedení databází a jiných záznamů o obchodních kontaktech, konzultace v oblasti obchodu a ekonomiky, organizační zajištění a pořádání výstav a prezentací pro komerční účely, poskytování pomoci při řízení obchodní činnosti a obchodní administrativy s tím spojené, zvláště podnikové poradenství a obchodní management včetně marketingových studií, průzkumu trhu, organizování a účast na komerčních výstavách a předvádění zboží, shromažďování obchodních a statistických informací pro obchodní účely, vše vztahující se k obchodní a reklamní činnosti v oblasti bankovníctví, organizace spotřebitelských soutěží, spotřebitelská anketa; (36) finanční a bankovní služby v podobě konzultací a poradenství, expertní služby v oblasti pojištění a garancí v investiční oblasti pro tuzemské a zahraniční subjekty, finanční analýzy, finanční informace v oblasti bankovníctví; (41) školicí a vzdělávací činnost, nakladatelská a vydavatelská činnost, vydávání elektronických knih a časopisů on-line, elektronické publikování (DTP), výchovná a zábavní činnost - pořádání anket mezi laickou a odbornou veřejností, služby spojené s pořádáním zábavy, jako je pořádání oslav, provozování programu při udílení cen a obdobných jednorázových událostí, organizování, inscenování a poskytování příležitostí k soutěžím, vyhlašování soutěží a vyhlášení jejich výsledků, čtenářská anketa, organizování a vedení konferencí, symposií a kongresů v oblasti bankovníctví.

(511) 9, 16, 35, 36, 41

(210) O-482893

(730) **TV Nova s.r.o.**, Kříženeckého nám. 1078/5, Praha 5, 15200, CZ

(740) Dana Lukajová, patentový zástupce, Voršílská 10, Praha 1, 11000

(510) (9) aparáty a přístroje vědecké, geodetické, fotografické, filmové, optické, přístroje pro vážení, měření, signalizaci, kontrolu, záchranu a přístroje učební, aparáty pro záznam, uchování, převod, přenos nebo reprodukci zvuku nebo obrazu, přístroje a nástroje pro vedení, přepínání, přeměnu, akumulaci, regulaci nebo řízení elektrického proudu, hasicí přístroje, telefony, záznamníky, faxy, ústředny, magnetické nebo optické suporty zvukových nebo zvukově obrazových záznamů, automatické distributory a mechanismy na mince, zapisovací pokladny, kalkulační stroje, přístroje pro zpracování informací a počítače včetně jejich jednotlivých součástí a náhradních dílů ze třídy 9, baterie a články elektrické, elektrické akumulátory, počítačové hry s výstupem na PC nebo na TV, pohledy ilustrované se zvukovou nahrávkou, hrací skříně uváděné v činnost hrozením mince, reklamní světelné přístroje, nosiče záznamů nahrané i nenahrané, videokazety nahrané i nenahrané, audiokazety nahrané i nenahrané, audiovizuální programy, audioprogramy, audiovizuální díla na nosičích, audiovizuální díla v digitální podobě, filmy, hudební díla na nosičích nebo v elektronické podobě, CD disky, DVD disky, obaly na CD disky nebo DVD disky nebo na nosiče záznamů, programové vybavení pro počítače, software, hardware výpočetní techniky nebo komunikační nebo informační techniky, interaktivní software, internativní databáze, elektronické databáze a databázové produkty, informace a data a databáze a záznamy v elektronické podobě, elektronické nebo datové nebo informační nebo komunikační nebo výpočetní sítě včetně jednotlivých součástí a náhradních dílů obsažených ve třídě 9, multimediální aplikace, elektronické multimediální nebo elektronické informační katalogy, elektronické časopisy, elektronická periodika a knihy v elektronické podobě, počítačový software pro nahrávání, stahování a zpracování obrázků a obrazových dat, software pro tvorbu a organizaci fotografií a obrázků, software pro zacházení s fotografiemi a pro jejich editaci, software a hardware pro digitální zobrazování, software pro tvorbu fotografických alb, hologramy, mikročipové nebo magnetické karty (kódované); (35) reklamní, inzertní a propagační činnost, marketing, reklamní, inzertní a propagační činnost prostřednictvím jakéhokoliv média, prostřednictvím telefonní sítě nebo datové sítě nebo informační sítě nebo elektronické sítě nebo komunikační sítě nebo počítačové sítě, poskytování informací komerčního nebo reklamního charakteru, multimediálních informací komerčního charakteru, komerční využití Internetu v oblastech komerčních internetových médií a vyhledávacích služeb, on-line inzertce, pronájem informačních míst v rámci této třídy, činnost reklamní agentury, činnost ekonomických a/nebo organizačních poradců, zprostředkování v obchodních vztazích, merchandising, franchising, pomoc při využívání a řízení obchodního podniku, personální agentura, personální poradenství, automatizované zpracování dat, pomoc při provozování obchodů a obchodních činnostech průmyslového nebo obchodního podniku, služby, které zahrnují záznam, přepis, vypracování, kompilaci přenášení nebo systematickosti písemných či datových či elektronických sdělení a záznamů, jakož i využívání nebo kompilaci matematických a statistických údajů, organizační zabezpečování televizního vysílání, systém na podporu a intenzifikaci obchodních služeb založený na zvýhodňování klíčových spolupracovníků a klientů, věrnostní a bonusové systémy jako například poskytování slev a odměn, přednostní a nadstandardní poskytování služeb, vše zejména v prodeji výrobků a služeb, výstavy komerční nebo reklamní nebo propagační, předvádění zboží prostřednictvím Internetu nebo katalogu nebo výstav za účelem reklamy anebo prodeje, přeskupování a shromažďování (kromě dopravy) různých výrobků pro třetí osoby za účelem umožnit spotřebitelé pohodlně vybrat a prohlížet nebo reklamní prodeje, zásilkový prodej zboží, maloobchodní prodej výrobků zařazených

ve tř. 1-34; (38) telekomunikace, služby umožňující komunikaci jedné osoby s druhou, televizní vysílání, rozhlasové vysílání, digitální vysílání, televizní vysílání programů, televizní vysílání zábavných, vzdělávacích, výchovných, soutěžních, diskusních a informačních pořadů, telematika, šíření, výměna nebo získávání zpráv a informací, šíření elektronických časopisů, informací, elektronických periodik, knih v elektronické podobě, audio nebo audiovizuálních děl prostřednictvím informační nebo datové nebo elektronické nebo komunikační nebo telekomunikační nebo počítačové sítě, zejména Internetu, pomocí satelitů aj., informační služby na Internetu související s televizním vysíláním, služby na Internetu související s televizním vysíláním, provozování internetového serveru, provozování internetového portálu, zajištění prostoru pro webové stránky, poskytování portálu na Internetu, poskytování on-line platformy pro nahrávání, uchovávání, zpracování, přenos a aktualizaci dat, obrázků, fotografií, 3D aplikací, zprostředkovatelská činnost v oblasti informačního servisu, komunikace a přenos dat prostřednictvím veřejné nebo neveřejné telekomunikační sítě, komunikace, poradenská činnost v oblasti sdělovacích prostředků, telekomunikací, informační služby v oblasti telekomunikací, informační kancelář, poskytování informačních služeb prostřednictvím počítačů, pronájem komunikačních míst, telekomunikace pomocí poskytování on-line platformy pro nahrávání a zpracování obrázků a obrazových dat, jakož i pro tvorbu a zpracování fotografických alb a fotoknih, telekomunikace pomocí poskytování on-line platformy pro objednávání výrobků, na kterých jsou nanesená obrazová data objednatele; (41) nakladatelství a vydavatelství, ediční činnost, publikační činnost, nahrávání nosičů zvukových nebo obrazově zvukových, půjčování nahraných zvukových a zvukově obrazových záznamů, tvorba a šíření audiovizuálních děl, zpravodajství, publicistika, televizní zpravodajství, rozhlasové zpravodajství, obrazové zpravodajství, TV produkce, filmová produkce, tvorba programů, tvorba a výroba televizních a audiovizuálních programů, agenturní činnost v oblasti kultury, modelingová agentura, zprostředkování v oblasti kultury, výchovy, zábavy a sportu, výchovná, vzdělávací, soutěžní a zábavní činnost, zábavní nebo kulturní nebo vzdělávací představení, organizace společenských a kulturních akcí, organizace, provozování a provádění her a soutěží i veřejných, provozování divadla, provozování kina, výstavní činnost v oblasti kultury nebo zábavy nebo výchovy nebo vzdělávání, digitální zpracování obrazu (služby -), elektronické publikování (DTP), nahrávací studia (služby -), poskytování on-line elektronických publikací a děl (bez možnosti stažení), poskytování on-line elektronických publikací, vydávání elektronických knih a on-line časopisů, poskytování publikací z celosvětové počítačové sítě nebo Internetu s možností prohledávání, pronájem kinematografických filmů, rozhlasové a televizní programy (výroba -), texty (psaní, zveřejňování -) kromě reklamních, vydávání textů, s výjimkou reklamních nebo náborových, výroba divadelních anebo jiných představení, výstavy (organizování kulturních nebo vzdělávacích -), poskytování služeb výchovných, vzdělávacích, soutěžních, kulturních a zábavních prostřednictvím Internetu a jiných sítí, provozování tělovýchovných zařízení, pronájem a půjčování sportovních potřeb s výjimkou dopravních prostředků, půjčování knih, tiskovin, pronájem a půjčování audiopřístrojů, videopřístrojů, videorekordérů, videokamer, fotoaparátů, promítaček, rozhlasových a televizních přijímačů, filmů, kulturních a vzdělávacích potřeb a přístrojů, půjčování a pronájem obrazů, dekorací, pronájem stadiónů, tenisových dvorců, pronájem a půjčování potápěčské výstroje, pronájem a půjčování sportovního nářadí s výjimkou dopravních prostředků, provozování a/nebo pronájem fitness centra; (42) služby v oblasti informačních technologií a výpočetní techniky, návrhy, strukturování a programování či jiné vytváření a instalace a údržba počítačových programů a počítačových systémů a databází a databázových systémů a internetových portálů a internetových či intranetových počítačových stránek a nástěnek a internetových či intranetových aplikací, aktualizace a údržba a servis programového vybavení a výpočetní techniky, programování počítačů, technické studie a výzkum v oblasti počítačů, programování vybavení i hardware výpočetní techniky, pronájem programového vybavení a počítačů, základní a aplikovaný výzkum, podpora rozvoje komerčního využití Internetu a jiných počítačových, datových a komunikačních sítí, výzkum a vývoj a tvorba systémů pro elektronické obchodování včetně příslušného software a hardware, tvorba software, programování internetových databázových systémů a internetových i intranetových aplikací, programování multimediálních aplikací, vytváření a modelování 3D animací, tvorba interaktivních a grafických programů, tvorba multimediálních dokumentů, prezentací, aplikací, katalogů, konstrukce www prezentací, řešení www serverů, návrh a provozování www stránek, tvorba počítačové animace a vizualizace, služby DPT studia, webhosting, programové projekty, tvorba informačních databází, pronájem doby přístupu k databázi, počítačové vyhledávací

služby, provoz internetového portálu, převod (konverze) počítačových programů, dat či jiných údajů v elektronické podobě z různých formátů do jiných formátů, převod (konverze) dokumentů, dat či jiných údajů z fyzických médií na elektronická média.

(511) 9, 35, 38, 41, 42
(210) O-482984

(111) **320003**
(220) 04.02.2011
(151) 17.08.2011
(540)

Nova.cz

(730) **TV Nova s.r.o.**, Kříženečského nám. 1078/5, Praha 5, 15200, CZ
(740) Dana Lukajová, patentový zástupce, Voršilská 10, Praha 1, 11000
(510) (9) aparáty a přístroje vědecké, geodetické, fotografické, filmové, optické, přístroje pro vážení, měření, signalizaci, kontrolu, záchranu a přístroje učební, aparáty pro záznam, uchování, převod, přenos nebo reprodukci zvuku nebo obrazu, přístroje a nástroje pro vedení, přepínání, přeměnu, akumulaci, regulaci nebo řízení elektrického proudu, hasicí přístroje, telefony, záznamníky, faxy, ústředny, magnetické nebo optické superty zvukových nebo zvukově obrazových záznamů, automatické distributory a mechanismy na mince, zapisovací pokladny, kalkulační stroje, přístroje pro zpracování informací a počítače včetně jejich jednotlivých součástí a náhradních dílů ze třídy 9, baterie a články elektrické, elektrické akumulátory, počítačové hry s výstupem na PC nebo na TV, pohledy ilustrované se zvukovou nahrávkou, hrací skříně uváděné v činnost vhozením mince, reklamní světelné přístroje, nosiče záznamů nahrané i nenahrané, videokazety nahrané i nenahrané, audiokazety nahrané i nenahrané, audiovizuální programy, audioprogramy, audiovizuální díla na nosičích, audiovizuální díla v digitální podobě, filmy, hudební díla na nosičích nebo v elektronické podobě, CD disky, DVD disky, obaly na CD disky nebo DVD disky nebo na nosiče záznamů, programové vybavení pro počítače, software, hardware výpočetní techniky nebo komunikační nebo informační techniky, interaktivní software, interaktivní databáze, elektronické databáze a databázové produkty, informace a data a databáze a záznamy v elektronické podobě, elektronické nebo datové nebo informační nebo komunikační nebo výpočetní sítě včetně jednotlivých součástí a náhradních dílů obsažených ve třídě 9, multimediální aplikace, elektronické multimediální nebo elektronické informační katalogy, elektronické časopisy, elektronická periodika a knihy v elektronické podobě, počítačový software pro nahrávání, stahování a zpracování obrázků a obrazových dat, software pro tvorbu a organizaci fotografií a obrázků, software pro zacházení s fotografiemi a pro jejich editaci, software a hardware pro digitální zobrazování, software pro tvorbu fotografických alb, hologramy, mikročipové nebo magnetické karty (kódované); (35) reklamní, inzertní a propagační činnost, marketing, reklamní, inzertní a propagační činnost prostřednictvím jakéhokoliv média, prostřednictvím telefonní sítě nebo datové sítě nebo informační sítě nebo elektronické sítě nebo komunikační sítě nebo počítačové sítě, poskytování informací komerčního nebo reklamního charakteru, multimediálních informací komerčního charakteru, komerční využití Internetu v oblastech komerčních internetových médií a vyhledávacích služeb, on-line inzerce, pronájem informačních míst v rámci této třídy, činnost reklamní agentury, činnost ekonomických a/nebo organizačních poradců, zprostředkování v obchodních vztazích, merchandising, franchising, pomoc při využívání a řízení obchodního podniku, personální agentura, personální poradenství, automatizované zpracování dat, pomoc při provozování obchodů a obchodních činnostech průmyslového nebo obchodního podniku, služby, které zahrnují záznam, přepis, vypracování, kompilaci přenášení nebo systematického písemných či datových či elektronických sdělení a záznamů, jakož i využívání nebo kompilaci matematických a statistických údajů, organizační zabezpečování televizního vysílání, systém na podporu a intenzifikaci obchodních služeb založený na zvyhodňování klíčových spolupracovníků a klientů, věrnosti a bonusové systémy jako například poskytování slev a odměn, přednostní a nadstandardní poskytování služeb, vše zejména v prodeji výrobků a služeb, výstavy komerční nebo reklamní nebo výstavy za účelem reklamy a/nebo prodeje, přeskupování a shromažďování (kromě dopravy) různých výrobků pro třetí osoby za účelem umožnit spotřebiteli pohodlně vybrat a prohlížet a kupovat (kromě přepravy) prostřednictvím katalogu a/nebo Internetu a/nebo zásilkového prodeje, zásilkový prodej zboží, maloobchodní prodej výrobků zařazených ve tř. 1-34; (38) telekomunikace, služby umožňující komunikaci jedné osoby s druhou, televizní vysílání, rozhlasové vysílání, digitální vysílání, televizní vysílání programů, televizní vysílání zábavných, vzdělávacích,

výchovných, soutěžních, diskusních a informačních pořadů, telematika, šíření, výměna nebo získávání zpráv a informací, šíření elektronických časopisů, informací, elektronických periodik, knih v elektronické podobě, audio nebo audiovizuálních děl prostřednictvím informační nebo datové nebo elektronické nebo komunikační nebo telekomunikační nebo počítačové sítě, zejména Internetu, pomocí satelitů aj., informační služby na Internetu související s televizním vysíláním, služby na Internetu související s televizním vysíláním, provozování internetového serveru, provozování internetového portálu, zajištění prostoru pro webové stránky, poskytování portálu na Internetu, poskytování on-line platformy pro nahrávání, uchovávání, zpracování, přenos a aktualizaci dat, obrázků, fotografií, 3D aplikací, zprostředkovatelská činnost v oblasti informačního servisu, komunikace a přenos dat prostřednictvím veřejné nebo neveřejné telekomunikační sítě, komunikace, poradenská činnost v oblasti sdělovacích prostředků, telekomunikací, informační služby v oblasti telekomunikací, informační kancelář, poskytování informačních služeb prostřednictvím počítačů, pronájem komunikačních míst, telekomunikace pomocí poskytování on-line platformy pro nahrávání a zpracování obrázků a obrazových dat, jakož i pro tvorbu a zpracování fotografických alb a fotoknih, telekomunikace pomocí poskytování on-line platformy pro objednávání výrobků, na kterých jsou nanesená obrazová data objednatele; (41) nakladatelství a vydavatelství, editiční činnost, publikační činnost, nahrávání nosičů zvukových nebo obrazově zvukových, půjčování nahraných zvukových a zvukově obrazových záznamů, tvorba a šíření audiovizuálních děl, zpravodajství, publicistika, televizní zpravodajství, rozhlasové zpravodajství, obrazové zpravodajství, TV produkce, filmová produkce, tvorba programů, tvorba a výroba televizních a audiovizuálních programů, agenturní činnost v oblasti kultury, modelingová agentura, zprostředkování v oblasti kultury, výchovy, zábavy a sportu, výchovná, vzdělávací, soutěžní a zábavní činnost, zábavní nebo kulturní nebo vzdělávací představení, organizace společenských a kulturních akcí, organizace, provozování a provádění her a soutěží i veřejných, provozování divadla, provozování kina, výstavní činnost v oblasti kultury nebo zábavy nebo výchovy nebo vzdělávání, digitální zpracování obrazu (služby -), elektronické publikování (DTP), nahrávací studia (služby -), poskytování on-line elektronických publikací a děl (bez možnosti stažení), poskytování on-line elektronických publikací, vydávání elektronických knih a on-line časopisů, poskytování publikací z celosvětové počítačové sítě nebo Internetu s možností prohledávání, pronájem kinematografických filmů, rozhlasové a televizní programy (výroba -), texty (psaní, zveřejňování -) kromě reklamních, vydávání textů, s výjimkou reklamních nebo náborových, výroba divadelních a/nebo jiných představení, výstavy (organizování kulturních nebo vzdělávacích -), poskytování služeb výchovných, vzdělávacích, soutěžních, kulturních a zábavních prostřednictvím Internetu a jiných sítí, provozování tělovýchovných zařízení, pronájem a půjčování sportovních potřeb s výjimkou dopravních prostředků, půjčování knih, tiskovin, pronájem a půjčování audiopřístrojů, videopřístrojů, videorekordérů, videokamer, fotoaparátů, přístrojů, rozhlasových a televizních přijímačů, filmů, kulturních a vzdělávacích potřeb a přístrojů, půjčování a pronájem obrazů, dekorací, pronájem stadiónů, tenisových dvorců, pronájem a půjčování potápěčské výstroje, pronájem a půjčování sportovního nářadí s výjimkou dopravních prostředků, provozování a/nebo pronájem fitness centra; (42) služby v oblasti informačních technologií a výpočetní techniky, návrhy, strukturování a programování či jiné vytváření a instalace a údržba počítačových programů a počítačových systémů a databází a databázových systémů a internetových portálů a internetových či intranetových počítačových stránek a nástěnek a internetových či intranetových aplikací, aktualizace a údržba a servis programového vybavení a výpočetní techniky, programování počítačů, technické studie a výzkum v oblasti počítačů, programového vybavení i hardware výpočetní techniky, pronájem programového vybavení a počítačů, základní a aplikovaný výzkum, podpora rozvoje komerčního využití Internetu a jiných počítačových, datových a komunikačních sítí, výzkum a vývoj a tvorba systémů pro elektronické obchodování včetně příslušného software a hardware, tvorba software, programování internetových databázových systémů a internetových i intranetových aplikací, programování multimediálních aplikací, vytváření a modelování 3D animací, tvorba interaktivních a grafických programů, tvorba multimediálních dokumentů, prezentací, aplikací, katalogů, konstrukce www prezentací, řešení www serverů, návrh a provozování www stránek, tvorba počítačové animace a vizualizace, služby DPT studia, webhosting, programové projekty, tvorba informačních databází, pronájem doby přístupu k databázi, počítačové vyhledávací služby, provoz internetového portálu, převod (konverze) počítačových programů, dat či jiných údajů v elektronické podobě z různých formátů do

jiných formátů, převod (konverze) dokumentů, dat či jiných údajů z fyzických médií na elektronická média.

(511) 9, 35, 38, 41, 42

(210) O-482989

(111) **320004**

(220) 04.02.2011

(151) 17.08.2011

(540)



(730) **TV Nova s.r.o.**, Kříženeckého nám. 1078/5, Praha 5, 15200, CZ

(740) Dana Lukajová, patentový zástupce, Vršilská 10, Praha 1, 11000

(510) (9) aparáty a přístroje vědecké, geodetické, fotografické, filmové, optické, přístroje pro vážení, měření, signalizaci, kontrolu, záchranu a přístroje učební, aparáty pro záznam, uchování, převod, přenos nebo reprodukci zvuku nebo obrazu, přístroje a nástroje pro vedení, přepínání, přeměnu, akumulaci, regulaci nebo řízení elektrického proudu, hasicí přístroje, telefony, záznamníky, faxy, ústředny, magnetické nebo optické superty zvukových nebo zvukově obrazových záznamů, automatické distributory a mechanismy na mince, zapisovací pokladny, kalkulační stroje, přístroje pro zpracování informací a počítače včetně jejich jednotlivých součástí a náhradních dílů ze třídy 9, baterie a články elektrické, elektrické akumulátory, počítačové hry s výstupem na PC nebo na TV, pohledy ilustrované se zvukovou nahrávkou, hrací skříně uváděné v činnosti vhozením mince, reklamní světelné přístroje, nosiče záznamů nahrané i nenahrané, videokazety nahrané i nenahrané, audiokazety nahrané i nenahrané, audiovizuální programy, audioprogramy, audiovizuální díla na nosičích, audiovizuální díla v digitální podobě, filmy, hudební díla na nosičích nebo v elektronické podobě, CD disky, DVD disky, obaly na CD disky nebo DVD disky nebo na nosiče záznamů, programové vybavení pro počítače, software, hardware výpočetní techniky nebo komunikační nebo informační techniky, interaktivní software, interaktivní databáze, elektronické databáze a databázové produkty, informace a data a databáze a záznamy v elektronické podobě, elektronické nebo datové nebo informační nebo komunikační nebo výpočetní sítě včetně jednotlivých součástí a náhradních dílů obsažených ve třídě 9, multimediální aplikace, elektronické multimediální nebo elektronické informační katalogy, elektronické časopisy, elektronická periodika a knihy v elektronické podobě, počítačový software pro nahrávání, stahování a zpracování obrázků a obrazových dat, software pro tvorbu a organizaci fotografií a obrázků, software pro zacházení s fotografiemi a pro jejich editaci, software a hardware pro digitální zobrazování, software pro tvorbu fotografických alb, hologramy, mikročipové nebo magnetické karty (kódované); (35) reklamní, inzertní a propagační činnost, marketing, reklamní, inzertní a propagační činnost prostřednictvím jakéhokoliv média, prostřednictvím telefonní sítě nebo datové sítě nebo informační sítě nebo elektronické sítě nebo komunikační sítě nebo počítačové sítě, poskytování informací komerčního nebo reklamního charakteru, multimediálních informací komerčního charakteru, komerční využití Internetu v oblastech komerčních internetových médií a vyhledávacích služeb, on-line inzerce, pronájem informačních míst v rámci této třídy, činnost reklamní agentury, činnost ekonomických a/nebo organizačních poradců, zprostředkování v obchodních vztazích, merchandising, franchising, pomoc při využívání a řízení obchodního podniku, personální agentura, personální poradenství, automatizované zpracování dat, pomoc při provozování obchodů a obchodních činnostech průmyslového nebo obchodního podniku, služby, které zahrnují záznam, přepis, vypracování, kompilaci přenášení nebo systematičnost písemných či datových či elektronických sdělení a záznamů, jakož i využívání nebo kompilaci matematických a statistických údajů, organizační zabezpečování televizního vysílání, systém na podporu a integritu obchodních služeb založený na zvýhodňování klíčových spolupracovníků a klientů, věrnostní a bonusové systémy jako například poskytování slev a odměn, přednostní a nadstandardní poskytování služeb, vše zejména v prodeji výrobků a služeb, výstavy komerční nebo reklamní

nebo propagační, předvádění zboží prostřednictvím Internetu nebo katalogu nebo výstav za účelem reklamy a/nebo prodeje, přeskupování a shromažďování (kromě dopravy) různých výrobků pro třetí osoby za účelem umožnit spotřebiteli pohodlně vybrat a prohlížet a kupovat (kromě přepravy) prostřednictvím katalogu a/nebo Internetu a/nebo zásilkového prodeje, zásilkový prodej zboží, maloobchodní prodej výrobků zařazených ve tř. 1-34; (38) telekomunikace, služby umožňující komunikaci jedné osoby s druhou, televizní vysílání, rozhlasové vysílání, digitální vysílání, televizní vysílání programů, televizní vysílání zábavných, vzdělávacích, výchovných, soutěžních, diskusních a informačních pořadů, telematika, šíření, výměna nebo získávání zpráv a informací, šíření elektronických časopisů, informací, elektronických periodik, knih v elektronické podobě, audio nebo audiovizuálních děl prostřednictvím informační nebo datové nebo elektronické nebo komunikační nebo telekomunikační nebo počítačové sítě, zejména Internetu, pomocí satelitů aj., informační služby na Internetu související s televizním vysíláním, služby na Internetu související s televizním vysíláním, provozování internetového serveru, provozování internetového portálu, zajištění prostoru pro webové stránky, poskytování portálu na Internetu, poskytování on-line platformy pro nahrávání, uchovávání, zpracování, přenos a aktualizaci dat, obrázků, fotografií, 3D aplikací, zprostředkovatelská činnost v oblasti informačního servisu, komunikace a přenos dat prostřednictvím veřejné nebo neveřejné telekomunikační sítě, komunikace, poradenská činnost v oblasti sdělovacích prostředků, telekomunikací, informační služby v oblasti telekomunikací, informační kancelář, poskytování informačních služeb prostřednictvím počítačů, pronájem komunikačních míst, telekomunikace pomocí poskytování on-line platformy pro nahrávání a zpracování obrázků a obrazových dat, jakož i pro tvorbu a zpracování fotografických alb a fotoknih, telekomunikace pomocí poskytování on-line platformy pro objednávání výrobků, na kterých jsou nanesena obrazová data objednatele; (41) nakladatelství a vydavatelství, ediční činnost, publikační činnost, nahrávání nosičů zvukových nebo obrazově zvukových, půjčování nahraných zvukových a zvukově obrazových záznamů, tvorba a šíření audiovizuálních děl, zpravodajství, publicistika, televizní zpravodajství, rozhlasové zpravodajství, obrazové zpravodajství, TV produkce, filmová produkce, tvorba programů, tvorba a výroba televizních a audiovizuálních programů, agenturní činnost v oblasti kultury, modelingová agentura, zprostředkování v oblasti kultury, výchovy, zábavy a sportu, výchovná, vzdělávací, soutěžní a zábavní činnost, zábavní nebo kulturní nebo vzdělávací představení, organizace společenských a kulturních akcí, organizace, provozování a provádění her a soutěží i veřejných, provozování divadla, provozování kina, výstavní činnost v oblasti kultury nebo zábavy nebo výchovy nebo vzdělávání, digitální zpracování obrazu (služby -), elektronické publikování (DTP), nahrávací studia (služby -), poskytování on-line elektronických publikací a děl (bez možnosti stažení), poskytování on-line elektronických publikací, vydávání elektronických knih a on-line časopisů, poskytování publikací z celosvětové počítačové sítě nebo Internetu s možností prohledávání, pronájem kinematografických filmů, rozhlasové a televizní programy (výroba -), texty (psaní, zveřejňování -) kromě reklamních, vydávání textů, s výjimkou reklamních nebo náborových, výroba divadelních a/nebo jiných představení, výstavy (organizování kulturních nebo vzdělávacích -), poskytování služeb výchovných, vzdělávacích, soutěžních, kulturních a zábavních prostřednictvím internetu a jiných sítí, provozování tělovýchovných zařízení, pronájem a půjčování sportovních potřeb s výjimkou dopravních prostředků, půjčování knih, tiskovin, pronájem a půjčování audiopřístrojů, videopřístrojů, videorekordérů, videokamer, fotoaparátů, promítaček, rozhlasových a televizních přijímačů, filmů, kulturních a vzdělávacích potřeb a přístrojů, půjčování a pronájem obrazů, dekorací, pronájem stadionů, tenisových dvorců, pronájem a půjčování potápěčské výstroje, pronájem a půjčování sportovního nářadí s výjimkou dopravních prostředků, provozování a/nebo pronájem fitness centra; (42) služby v oblasti informačních technologií a výpočetní techniky, návrhy, strukturování a programování či jiné vytváření a instalace a údržba počítačových programů a počítačových systémů a databází a databázových systémů a internetových portálů a internetových či intranetových počítačových stránek a nástěnek a internetových či intranetových aplikací, aktualizace a údržba a servis programového vybavení a výpočetní techniky, programování počítačů, technické studie a výzkum v oblasti počítačů programového vybavení i hardware výpočetní techniky, pronájem programového vybavení a počítačů, základní a aplikovaný výzkum, podpora rozvoje komerčního využití Internetu a jiných počítačových, datových a komunikačních sítí, výzkum a vývoj a tvorba systémů pro elektronické obchodování včetně příslušného software a hardware, tvorba software, programování internetových databázových systémů a internetových i intranetových aplikací, programování multimediálních

aplikací, vytváření a modelování 3D animací, tvorba interaktivních a grafických programů, tvorba multimediálních dokumentů, prezentací, aplikací, katalogů, konstrukce WWW prezentací, řešení WWW serverů, návrh a provozování www stránek, tvorba počítačové animace a vizualizace, služby DPT studia, webhosting, programové projekty, tvorba informačních databází, pronájem doby přístupu k databázi, počítačové vyhledávací služby, provoz internetového portálu, převod (konverze) počítačových programů, dat či jiných údajů v elektronické podobě z různých formátů do jiných formátů, převod (konverze) dokumentů, dat či jiných údajů z fyzických médií na elektronická média.

(511) 9, 35, 38, 41, 42
(210) O-482990

(111) **320121**
(220) 03.12.2010
(151) 24.08.2011
(540)

DIESTRA

(730) **Diestra consulting CZ, s.r.o.**, Valtířov 63, Velké Březno, 40002, CZ
(510) (9) počítače, přístroje pro zpracování informací; (30) káva, čaj, čokoláda, med a vlastní směsi kávy, čokolády, čaje; (35) outsourcing, propagace a reklama s využitím informačních technologií a reklamních nástrojů; (42) správa a údržba informačních a komunikačních technologií.
(511) 9, 30, 35, 42
(210) O-481511

(111) **320127**
(220) 23.12.2010
(151) 24.08.2011
(540)



(591) Barevná
(730) **MIJA-THERM, s. r. o.**, U Splavu 46, Rapotín, 78813, CZ
(740) Ing. Michal Jupa, patentový zástupce, Na Baních 1385, Praha 5 - Zbraslav, 15600
(510) (11) skleněné osvětlení a osvětlovací tělesa a desky, skleněné sprchové kouty a umyvadla, skleněné radiátory; (19) stavební materiály nekovové, zejména stavební sklo všeho druhu a výrobky z tohoto skla jako např. skleněné dveře, stěny, okna, příčky, podlahy (pochozí sklo) a zábradlí, skleněné fasády, světlíky, lodžie, zimní zahrady, střechy a stříšky, zastřešení bazénů, skleněné konstrukce, polykarbonátové stavební desky, fotovoltaická skla, LED skla, laminovaná skla; (20) skleněný nábytek, skleněné vitríny, dekorativní skleněné desky, skleněné stoly, žaluzie, rolety a markýzy všeho druhu v rámci této třídy; (35) zprostředkování obchodu, maloobchodní a velkoobchodní činnost, nákup a prodej, provozování e-shopu, vše s výrobky uvedenými ve tř. 11, 19 a 20 a ve vztahu ke kovovým zámčům, dveřním klikám, dveřním zárubním, ke dveřnímu kování, dekorativním fóliím na sklo, izolačním sklům; (37) servis, montáž, instalace, opravy a údržba výrobků uvedených ve tř. 11, 19, 20; (40) potisk skel, laminace skel.
(511) 11, 19, 20, 35, 37, 40
(210) O-481993

(111) **320158**
(220) 31.01.2011
(151) 24.08.2011
(540)



- (730) **Vysoká škola technická a ekonomická v Českých Budějovicích**, Okružní 517/10, České Budějovice, 37001, CZ
- (740) PatentCentrum Sedláč & Partners s.r.o., Okružní 2824, České Budějovice, České Budějovice 3, 37001
- (510) (9) přístroje a nástroje vědecké, námořní, geodetické, fotografické, filmové, optické, přístroje pro vážení, měření, signalizaci, kontrolu, záchranu a přístroje pro vyučování, přístroje a nástroje pro vedení, přepínání, přeměnu, akumulaci, regulaci nebo řízení elektrického proudu, přístroje pro záznam, převod, reprodukci zvuku nebo obrazu, magnetické, optické a jiné nosiče dat, informací, zvukových, obrazových a zvukově - obrazových záznamů spadající do třídy 9, přístroje pro zpracování informací a počítače, publikace v elektronické podobě, on-line dostupné publikace v síti Internet, informační produkty na nosičích nebo v elektronických, datových, informačních a komunikačních sítích, počítačový software, informační a datové sítě a náhradní díly v rámci této třídy, databáze, databázové produkty, databázové systémy, informace a záznamy v elektronické podobě; (16) odborné periodické a neperiodické publikace zveřejňované v tištěné podobě, papír, lepenka a výrobky z těchto materiálů, které nejsou zařazeny do jiných tříd, tiskárenské výrobky, tiskoviny, časopisy, periodika, knihy, skripta, učebnice, slovníky, manuály, sylaby, sborníky, katalogy, brožury, formuláře, ročenky, příručky, potřeby pro knižní vazby, fotografie, obrazy, kalendáře, diáře, plakáty, transparenty a další propagační materiály spadající do této třídy, papírenské zboží; (35) reklamní, propagační a inzertní činnost a služby, elektronická inzerce, on-line inzerce, výstavy pro obchodní, reklamní a propagační účely, zprostředkovatelská činnost v oblasti obchodu s výrobky uvedenými ve třídách 9 a 16, poskytování obchodních informací, organizování výstav komerčních nebo reklamních, reklama, kancelářské práce, zpracování informací a dat, záznam, přepis, vypracování, vyhledávání, kompilace, systematizace dat a informací, analýza dat a informací, využívání a kompilace matematických a statistických údajů, poskytování statistických informací, kopírovací práce, aranžování výstavních ploch, zpracování textů, přepisy a překlady dat, plakátování, rozmnožování propagačního materiálu, předvádění zboží, činnost podnikatelských, organizačních a ekonomických poradců, spadající do této třídy, činnost účetních poradců, vedení účetnictví a daňové evidence, rozbor z účetnictví, revize účtů, příprava a vyhotovování daňových příznání, posuzování efektivnosti provozu a racionalizace práce, sestavování rozpočtu výnosů a nákladů, tvorba předběžných, výsledných a cenových kalkulací, pomoc, poradenství a poskytování konzultace v obchodní činnosti, zprostředkování interaktivního obchodu pomocí globálních komunikačních sítí (Internet), administrativní práce spadající do této třídy, referenční servis, systematizace informací do počítačových databází, styky s veřejností, služby v rámci této třídy v oblasti získávání obchodních kontrakčních partnerů, průzkum trhu a veřejného mínění, provádění odhadů, ocenění spadajících do třídy 35; (36) finanční analýzy, finanční odhady a oceňování nemovitostí, ubytovací kanceláře, realitní kanceláře, finanční konzultační služby, zprostředkování nemovitostí, obchodování s nemovitostmi, oceňování a odhady nemovitostí, pronájem nemovitostí, správa nemovitostí, pronájem bytů, správa majetku, úschovny služby, vybírání nájemného; (41) výchovná, vzdělávací a zábavní činnost, školení, školství, výchova, vyučování, vzdělávání, studium, zkoušení a přezkoušení, pořádání odborných seminářů, kurzů, konferencí, školení, vědeckých kongresů a jiných vzdělávacích akcí, včetně lektorské činnosti, realizace akreditovaných studijních programů všech tří stupňů studia - bakalářského, magisterského a doktorského a programů celoživotního vzdělávání, dálkové, distanční a kombinované studium, vydavatelská a nakladatelská činnost, zejména vydávání novin, časopisů, knih, včetně vydávání tiskovin prostřednictvím počítačových sítí, vydávání odborných periodik, monografií, odborných referátů, skript, pořizování videozáznamů, fotografií, sportovní akce, sportovní a kulturní aktivity, výchovně - zábavné

klubové služby, provozování sportovních zařízení, knihovny, vydávání a půjčování knih, vydávání textů, s výjimkou reklamních a náborových, poskytování on-line elektronických publikací, poskytování poradenství v oboru vzdělávání, organizování a vedení kongresů, kolokvií, konferencí a sympozií, nahrávání nosičů dat, překladatelské služby, služby pro oddech a rekreaci; (42) expertní, vědecké, výzkumné, vývojové a technologické služby a s nimi spojený výzkum a návrhy, služby spojené s vyhledáváním a vyhodnocováním technických a vědeckých informací, výzkum, vývoj, tvorba a poskytování software, poradenství v oblasti hardware a software, půjčování software, výzkum a vývoj v oblasti přírodních věd a technických věd, programování a tvorba počítačových systémů pro sběr, zpracování a archivaci informací, technické testování, technické poradenství, provádění rešerší vědeckých a technických, vypracování technických zpráv, oponentní, konzultační a odborná poradenská činnost v rámci této třídy, vypracování odborných analýz, provádění chemických analýz, poradenství v oblasti chemických analýz, tvorba počítačových dat a počítačových databází, návrh a vývoj počítačového softwaru, přenos a převod dat na elektronické nosiče, na audiokazety, na videokazety se záznamy obrazu a zvuku, tvorba a správa webových stránek; (43) služby zajišťující stravování a nápoje, ubytovací služby; (45) právní analýzy, poskytování odborného poradenství v oblasti právní, služby z oblasti duševního vlastnictví, spojené s vyhledáváním a vyhodnocováním informací o označení výrobků a služeb a veškerých dalších informací v oblasti ochrany duševního vlastnictví, vypracování znaleckých posudků, vše v rámci této třídy.

(511) 9, 16, 35, 36, 41, 42, 43, 45
(210) O-482797

(111) **320185**
(220) 22.02.2011
(151) 24.08.2011
(540)



- (730) **BcA. Vít Havlíček**, Krátká 1838, Dvůr Králové nad Labem, 54401, CZ
- (510) (9) nosiče zvukových a zvukově obrazových záznamů; (16) prospekty, plakáty, tabule reklamní z papíru nebo lepenky, programy kulturních a společenských akcí, kalendáře, fotografie, reklamní předměty zařazené ve tř. 16; (35) marketing a propagační činnost v oblasti kultury, zaslání reklamních nabídkových materiálů a inzertní činnost v daném oboru; (41) organizace a pořádání koncertů, živé představení, organizování živých vystoupení, služby poskytované orchestry, služby skládané hudby, zábavní služby, předprodej vstupenek, organizování a vedení konferencí, seminářů, sympozií, produkční, zprostředkovatelská a agenturní činnost v oblasti kultury, organizování kulturních nebo vzdělávacích výstav.
- (511) 9, 16, 35, 41
(210) O-483426

(111) **320228**
(220) 14.03.2011
(151) 24.08.2011
(540)

Nova Action

- (730) **TV Nova s.r.o.**, Kříženeckého nám. 1078/5, Praha 5, 15200, CZ
- (740) Dana Lukajová, patentový zástupce, Voršilská 10, Praha 1, 11000
- (510) (9) aparáty a přístroje vědecké, geodetické, fotografické, filmové, optické, přístroje pro vážení, měření, signalizaci, kontrolu, záchranu a přístroje učební, aparáty pro záznam, uchování, převod, přenos nebo reprodukci zvuku nebo obrazu, přístroje a nástroje pro vedení, přepínání, přeměnu, akumulaci, regulaci nebo řízení elektrického proudu, hasící přístroje, telefony, záznamníky, faxy, ústředny, magnetické nebo optické superty zvukových nebo zvukově obrazových záznamů, automatické distributory a mechanismy na mince, zapisovací pokladny, kalkulační stroje, přístroje pro zpracování informací a počítače včetně jejich jednotlivých součástí a náhradních dílů ze třídy 9, baterie a články elektrické, elektrické

akumulátory, počítačové hry s výstupem na PC nebo na TV, pohledy ilustrované se zvukovou nahrávkou, hrací skříně uváděné v činnost vhozením mince, reklamní světelné přístroje, nosiče záznamů nahrané i nenahrané, videokazety nahrané i nenahrané, audiokazety nahrané i nenahrané, audiovizuální programy, audioprogramy, audiovizuální díla na nosičích, audiovizuální díla v digitální podobě, filmy, hudební díla na nosičích nebo v elektronické podobě, CD disky, DVD disky, obaly na CD disky nebo DVD disky nebo na nosiče záznamů, programové vybavení pro počítače, software, hardware výpočetní techniky nebo komunikační nebo informační techniky, interaktivní software, interaktivní databáze, elektronické databáze a databázové produkty, informace a data a databáze a záznamy v elektronické podobě, elektronické nebo datové nebo informační nebo komunikační nebo výpočetní sítě včetně jednotlivých součástí a náhradních dílů obsažených ve třídě 9, multimediální aplikace, elektronické multimediální nebo elektronické informační katalogy, elektronické časopisy, elektronická periodika a knihy v elektronické podobě, počítačový software pro nahrávání, stahování a zpracování obrázků a obrazových dat, software pro tvorbu a organizaci fotografií a obrázků, software pro zacházení s fotografiemi a pro jejich editaci, software a hardware pro digitální zobrazování, software pro tvorbu fotografických alb, hologramy, mikročipové nebo magnetické karty (kódované); (16) papír, lepenka a výrobky z těchto materiálů zařazené ve třídě 16, výrobky z papíru, plakáty, fotografie, kalendáře, diáře, pohlednice, gratulace, blahopřání, zápisníky, dopisní papíry, obálky, samolepky, obtisky, poznámkové bloky, desky na spisy, pořadače, omalovánky, activity books, balicí papír, obaly všeho druhu papírové, listy, pytlíky a sáčky pro obalovou techniku, školní sešity, skicárky, propisky, tužky, pastelky, tuhy, gummy, ořezávátka, ořezávátka strojky, penály, učební potřeby s výjimkou nábytku, papírenské výrobky, papírové tašky, papírové kapesníky, papírové ubrusy a ubrusky, těžitka na papíry, tiskoviny, tiskopisy, časopisy, periodika, knihy, databázové produkty a databáze v papírové formě, tiskárenské výrobky, písma pro tiskárny, losy, štočky, potřeby pro knižní vazby, lepidla pro papírenství nebo domácnost, materiál pro umělce, štetce, psací stroje a kancelářské potřeby s výjimkou nábytku, učební pomůcky, umělecké nebo odborné předměty z papíru, obaly bublinkové (z umělých hmot), plastické obaly nezařazené do jiných tříd; (35) reklamní, inzertní a propagační činnost, marketing, reklamní, inzertní a propagační činnost prostřednictvím jakéhokoliv média, prostřednictvím telefonní sítě nebo datové sítě nebo informační sítě nebo elektronické sítě nebo komunikační sítě nebo počítačové sítě, poskytování informací komerčního nebo reklamního charakteru, multimediálních informací komerčního charakteru, komerční využití Internetu v oblastech komerčních internetových médií a vyhledávacích služeb, on-line inzerce, pronájem informačních míst v rámci této třídy, činnost reklamní agentury, činnost ekonomických a/nebo organizačních poradců, zprostředkování v obchodních vztazích, merchandising, franchising, pomoc při využívání a řízení obchodního podniku, personální agentura, personální poradenství, automatizované zpracování dat, pomoc při provozování obchodů a obchodních činnostech průmyslového nebo obchodního podniku, služby, které zahrnují záznam, přepis, vypracování, kompilaci přenášení nebo systematickosti písemných či datových či elektronických sdělení a záznamů, jakož i využívání nebo kompilaci matematických a statistických údajů, organizační zabezpečování televizního vysílání, systém na podporu a intenzifikaci obchodních služeb založený na zvýhodňování klíčových spolupracovníků a klientů, věrnostní a bonusové systémy jako například poskytování slev a odměn, přednostní a nadstandardní poskytování služeb, vše zejména v prodeji výrobků a služeb, výstavy komerční nebo reklamní nebo propagační, předvádění zboží prostřednictvím Internetu nebo katalogu nebo výstav za účelem reklamy a/nebo prodeje, přeskupování a shromažďování (kromě dopravy) různých výrobků pro třetí osoby za účelem umožnit spotřebiteli pohodlně vybrat a prohlížet a kupovat (kromě přepravy) prostřednictvím katalogu a/nebo Internetu a/nebo zásilkového prodeje, zásilkový prodej zboží, maloobchodní prodej výrobků zařazených ve tř. 1-34; (38) telekomunikace, služby umožňující komunikaci jedné osoby s druhou, televizní vysílání, rozhlasové vysílání, digitální vysílání, televizní vysílání programů, televizní vysílání zábavných, vzdělávacích, výchovných, soutěžních, diskusních a informačních pořadů, telematika, šíření, výměna nebo získávání zpráv a informací, šíření elektronických časopisů, informací, elektronických periodik, knih v elektronické podobě, audio nebo audiovizuálních děl prostřednictvím informační nebo datové nebo elektronické nebo komunikační nebo telekomunikační nebo počítačové sítě, zejména Internetu, pomocí satelitů aj., informační služby na Internetu související s televizním vysíláním, služby na Internetu související s televizním vysíláním, provozování internetového serveru, provozování internetového portálu, zajištění prostoru pro webové stránky, poskytování portálu na Internetu, poskytování on-line platformy pro nahrávání, uchovávání,

zpracování, přenos a aktualizaci dat, obrázků, fotografií, 3D aplikací, zprostředkovatelská činnost v oblasti informačního servisu, komunikace a přenos dat prostřednictvím veřejné nebo neveřejné telekomunikační sítě, komunikace, poradenská činnost v oblasti sdělovacích prostředků, telekomunikací, informační služby v oblasti telekomunikací, informační kancelář, poskytování informačních služeb prostřednictvím počítačů, pronájem komunikačních míst, telekomunikace pomocí poskytování online platformy pro nahrávání a zpracování obrázků a obrazových dat, jakož i pro tvorbu a zpracování fotografických alb a fotoknih, telekomunikace pomocí poskytování on-line platformy pro objednávání výrobků, na kterých jsou nanesená obrazová data objednatel; (41) nakladatelství a vydavatelství, ediční činnost, publikační činnost, nahrávání nosičů zvukových nebo obrazově zvukových, půjčování nahraných zvukových a zvukově obrazových záznamů, tvorba a šíření audiovizuálních děl, zpravodajství, publicistika, televizní zpravodajství, rozhlasové zpravodajství, obrazové zpravodajství, TV produkce, filmová produkce, tvorba programů, tvorba a výroba televizních a audiovizuálních programů, agenturní činnost v oblasti kultury, modelingová agentura, zprostředkování v oblasti kultury, výchovy, zábavy a sportu, výchovná, vzdělávací, soutěžní a zábavní činnost, zábavní nebo kulturní nebo vzdělávací představení, organizace společenských a kulturních akcí, organizace, provozování a provádění her a soutěží i veřejných, provozování divadla, provozování kina, výstavní činnost v oblasti kultury nebo zábavy nebo výchovy nebo vzdělávání, digitální zpracování obrazu (služby -), elektronické publikování (DTP), nahrávací studia (služby -), poskytování on-line elektronických publikací a děl [bez možnosti stažení], poskytování on-line elektronických publikací, vydávání elektronických knih a on-line časopisů, poskytování publikací z celosvětové počítačové sítě nebo Internetu s možností prohledávání, pronájem kinematografických filmů, rozhlasové a televizní programy (výroba -), texty (psaní, zveřejňování -) kromě reklamních, vydávání textů, s výjimkou reklamních nebo náborových, výroba divadelních a/nebo jiných představení, výstavy (organizování kulturních nebo vzdělávacích -), poskytování služeb výchovných, vzdělávacích, soutěžních, kulturních a zábavních prostřednictvím internetu a jiných sítí, provozování tělovýchovných zařízení, pronájem a půjčování sportovních potřeb s výjimkou dopravních prostředků, půjčování knih, tiskovin, pronájem a půjčování audiopřístrojů, videopřístrojů, videorekordérů, videokamer, fotoaparátů, promítaček, rozhlasových a televizních přijímačů, filmů, kulturních a vzdělávacích potřeb a přístrojů, půjčování a pronájem obrazů, dekorací, pronájem stadiónů, tenisových dvorců, pronájem a půjčování potápěčské výstroje, pronájem a půjčování sportovního nářadí s výjimkou dopravních prostředků, provozování a/nebo pronájem fitness centra.

(511) 9, 16, 35, 38, 41

(210) O-484032

(111) **320364**

(220) 14.03.2011

(151) 31.08.2011

(540)

Nova Arena

(730) TV Nova s.r.o., Křiženeckého nám. 1078/5, Praha 5, 15200, CZ

(740) Dana Lukajová, patentový zástupce, Voršílská 10, Praha 1, 11000

(510) (9) aparáty a přístroje vědecké, geodetické, fotografické, filmové, optické, přístroje pro vážení, měření, signalizaci, kontrolu, záchranu a přístroje učební, aparáty pro záznam, uchování, převod, přenos nebo reprodukci zvuku nebo obrazu, přístroje a nástroje pro vedení, přepínání, přeměnu, akumulaci, regulaci nebo řízení elektrického proudu, hasící přístroje, telefony, záznamníky, faxy, ústředny, magnetické nebo optické superty zvukových nebo zvukově obrazových záznamů, automatické distributory a mechanismy na mince, zapisovací pokladny, kalkulační stroje, přístroje pro zpracování informací a počítače včetně jejich jednotlivých součástí a náhradních dílů ze třídy 9, baterie a články elektrické, elektrické akumulátory, počítačové hry s výstupem na PC nebo na TV, pohledy ilustrované se zvukovou nahrávkou, hrací skříně uváděné v činnost vhozením mince, reklamní světelné přístroje, nosiče záznamů nahrané i nenahrané, videokazety nahrané i nenahrané, audiokazety nahrané i nenahrané, audiovizuální programy, audioprogramy, audiovizuální díla na nosičích, audiovizuální díla v digitální podobě, filmy, hudební díla na nosičích nebo v elektronické podobě, CD disky, DVD disky, obaly na CD disky nebo DVD disky nebo na nosiče záznamů, programové vybavení pro počítače, software, hardware výpočetní techniky nebo komunikační nebo informační techniky, interaktivní software, interaktivní databáze, elektronické databáze a databázové produkty, informace a data a databáze a záznamy v elektronické podobě, elektronické nebo datové nebo informační nebo komunikační nebo výpočetní sítě včetně jednotlivých

součástí a náhradních dílů obsažených ve třídě 9, multimediální aplikace, elektronické multimediální nebo elektronické informační katalogy, elektronické časopisy, elektronická periodika a knihy v elektronické podobě, počítačový software pro nahrávání, stahování a zpracování obrázků a obrazových dat, software pro tvorbu a organizaci fotografií a obrázků, software pro zacházení s fotografiemi a pro jejich editaci, software a hardware pro digitální zobrazování, software pro tvorbu fotografických alb, hologramy, mikročipové nebo magnetické karty (kódované); (16) papír, lepenka a výrobky z těchto materiálů zařazené ve třídě 16, výrobky z papíru, plakáty, fotografie, kalendáře, diáře, pohlednice, gratulace, blahopřání, zápisníky, dopisní papíry, obálky, samolepky, obtisky, poznámkové bloky, desky na spisy, pořadače, omalovánky, activity books, balicí papír, obaly všeho druhu papírové, listy, pytlíky a sáčky pro obalovou techniku, školní sešity, skicárky, propisky, tužky, pastelky, tuhy, gumy, ořezávátka, ořezávátka strojky, penály, učební potřeby s výjimkou nábytku, papírenské výrobky, papírové tašky, papírové kapesníky, papírové ubrusy a ubrusy, těžítka na papíry, tiskoviny, tiskopisy, časopisy, periodika, knihy, databázové produkty a databáze v papírové formě, tiskárenské výrobky, písma pro tiskárny, losy, štočky, potřeby pro knižní vazby, lepidla pro papírenství nebo domácnost, materiál pro umělce, štětce, psací stroje a kancelářské potřeby s výjimkou nábytku, učební pomůcky, umělecké nebo ozdobné předměty z papíru, obaly bublinkové (z umělých hmot), plastické obaly nezařazené do jiných tříd; (35) reklamní, inzertní a propagační činnost, marketing, reklamní, inzertní a propagační činnost prostřednictvím jakéhokoliv média, prostřednictvím telefonní sítě nebo datové sítě nebo informační sítě nebo elektronické sítě nebo komunikační sítě nebo počítačové sítě, poskytování informací komerčního nebo reklamního charakteru, multimediálních informací komerčního charakteru, komerční využití Internetu v oblastech komerčních internetových médií a vyhledávacích služeb, on-line inzerce, pronájem informačních míst v rámci této třídy, činnost reklamní agentury, činnost ekonomických a/nebo organizačních poradců, zprostředkování v obchodních vztazích, merchandising, franchising, pomoc při využívání a řízení obchodního podniku, personální agentura, personální poradenství, automatizované zpracování dat, pomoc při provozování obchodů a obchodních činnostech průmyslového nebo obchodního podniku, služby, které zahrnují záznam, přepis, vypracování, kompilaci přenášení nebo systematičnost písemných či datových či elektronických sdělení a záznamů, jakož i využívání nebo kompilaci matematických a statistických údajů, organizační zabezpečování televizního vysílání, systém na podporu a intenzifikaci obchodních služeb založený na zvýhodňování klíčových spolupracovníků a klientů, věrnostní a bonusové systémy jako například poskytování slev a odměn, přednostní a nadstandardní poskytování služeb, vše zejména v prodeji výrobků a služeb, výstavy komerční nebo reklamní nebo propagační, předvádění zboží prostřednictvím Internetu nebo katalogu nebo výstav za účelem reklamy a/nebo prodeje, přeskupování a shromažďování (kromě dopravy) různých výrobků pro třetí osoby za účelem umožnit spotřebiteli pohodlně vybrat a prohlížet a kupovat (kromě přepravy) prostřednictvím katalogu a/nebo Internetu a/nebo zásilkového prodeje, zásilkový prodej zboží, maloobchodní prodej výrobků zařazených ve tř. 1-34; (38) telekomunikace, služby umožňující komunikaci jedné osoby s druhou, televizní vysílání, rozhlasové vysílání, digitální vysílání, televizní vysílání programů, televizní vysílání zábavných, vzdělávacích, výchovných, soutěžních, diskusních a informačních pořadů, telematika, šíření, výměna nebo získávání zpráv a informací, šíření elektronických časopisů, informací, elektronických periodik, knih v elektronické podobě, audio nebo audiovizuálních děl prostřednictvím informační nebo datové nebo elektronické nebo komunikační nebo telekomunikační nebo počítačové sítě, zejména Internetu, pomocí satelitů aj., informační služby na Internetu související s televizním vysíláním, služby na Internetu související s televizním vysíláním, provozování internetového serveru, provozování internetového portálu, zajištění prostoru pro webové stránky, poskytování portálu na Internetu, poskytování on-line platformy pro nahrávání, uchovávání, zpracování, přenos a aktualizaci dat, obrázků, fotografií, 3D aplikací, zprostředkovatelská činnost v oblasti informačního servisu, komunikace a přenos dat prostřednictvím veřejné nebo neveřejné telekomunikační sítě, komunikace, poradenská činnost v oblasti sdělovacích prostředků, telekomunikací, informační služby v oblasti telekomunikací, informační kancelář, poskytování informačních služeb prostřednictvím počítačů, pronájem komunikačních míst, telekomunikace pomocí poskytování on-line platformy pro nahrávání a zpracování obrázků a obrazových dat, jakož i pro tvorbu a zpracování fotografických alb a fotoknih, telekomunikace pomocí poskytování on-line platformy pro objednávání výrobků, na kterých jsou nanesená obrazová data objednatele; (41) nakladatelství a vydavatelství, ediční činnost, publikační činnost, nahrávání nosičů zvukových nebo obrazových zvukových, půjčování nahraných zvukových

zvukově obrazových záznamů, tvorba a šíření audiovizuálních děl, zpravodajství, publicistika, televizní zpravodajství, rozhlasové zpravodajství, obrazové zpravodajství, TV produkce, filmová produkce, tvorba programů, tvorba a výroba televizních a audiovizuálních programů, agenturní činnost v oblasti kultury, modelingová agentura, zprostředkování v oblasti kultury, výchovy, zábavy a sportu, výchovná, vzdělávací, soutěžní a zábavní činnost, zábavní nebo kulturní nebo vzdělávací představení, organizace společenských a kulturních akcí, organizace, provozování a provádění her a soutěží i veřejných, provozování divadla, provozování kina, výstavní činnost v oblasti kultury nebo zábavy nebo výchovy nebo vzdělávání, digitální zpracování obrazu (služby -), elektronické publikování (DTP), nahrávací studia (služby -), poskytování on-line elektronických publikací a děl [bez možnosti stažení], poskytování on-line elektronických publikací, vydávání elektronických knih a on-line časopisů, poskytování publikací z celosvětové počítačové sítě nebo Internetu s možností prohledávání, pronájem kinematografických filmů, rozhlasové a televizní programy (výroba -), texty (psaní, zveřejňování -) kromě reklamních, výstavní činnost v oblasti kultury nebo zábavy nebo výchovy nebo vzdělávání a/nebo jiných představení, výstavy (organizování kulturních nebo vzdělávacích -), poskytování služeb výchovných, vzdělávacích, soutěžních, kulturních a zábavních prostřednictvím Internetu a jiných sítí, provozování tělovýchovných zařízení, pronájem a půjčování sportovních potřeb s výjimkou dopravních prostředků, půjčování knih, tiskovin, pronájem a půjčování audiopřístrojů, videopřístrojů, videorekordérů, videokamer, fotoaparátů, promítaček, rozhlasových a televizních přijímačů, filmů, kulturních a vzdělávacích potřeb a přístrojů, půjčování a pronájem obrazů, dekorací, pronájem stadiónů, tenisových dvorců, pronájem a půjčování potápěčské výstroje, pronájem a půjčování sportovního nářadí s výjimkou dopravních prostředků, provozování a/nebo pronájem fitness centra.

(511) 9, 16, 35, 38, 41

(210) O-484035

(111) **320447**

(220) 13.01.2011

(151) 07.09.2011

(540)

MAGOR

(730) **1. Zichovecká s.r.o.**, č. p. 46, Zichovec, 27374, CZ

(740) PatentCentrum Sedlák & Partners s.r.o., Okružní 2824, České Budějovice, České Budějovice 3, 37001

(510) (32) piva.

(511) 32

(210) O-482376

(111) **320553**

(220) 23.12.2010

(151) 14.09.2011

(540)

Becker & Poliakoff

(730) **Becker a Poliakoff Assets, s.r.o.**, U Prašné brány 1078/1, Praha 1, Staré Město, 11000, CZ

(510) (35) poradenská činnost v oboru obchodních služeb, propagace zahraničních firem na trhu a průzkum trhu, reklamní činnost, marketing - průzkum a vyhodnocování trhu, ekonomické poradenství; (36) realitní kancelář; (45) právní poradenství.

(511) 35, 36, 45

(210) O-482000

(111) **320574**
(220) 28.01.2011
(151) 14.09.2011
(540)



- (591) Barevná
(730) **Marketup s.r.o.**, Plzeňská 345/5, Praha 5, Smíchov, 15000, CZ
(740) Ing. MBA Tomáš Ševčík, Hlubočinka 854, Sulice, 25168
(510) (35) analýzy nákladů, vyhledávání dat v počítačových souborech pro třetí osoby, dodavatelské služby pro třetí osoby, posuzování efektivnosti provozu a racionalizace práce, poskytování obchodních nebo podnikatelských informací, komerční informace a rady pro spotřebitele - spotřebitelská poradna v oblasti informačních technologií, prezentace výrobků a služeb v komunikačních médiích pro účely maloobchodu a služeb, marketingové studie, pomoc a poradenství při řízení obchodních a výrobních podniků, pomoc při řízení a poradenství v obchodní činnosti, obchodní management a podnikatelské poradenství, obchodní nebo podnikatelský průzkum, obchodní reklama pro třetí osoby, strategické poradenství, pronájem reklamních ploch, průzkum trhu, psaní a zveřejňování reklamních textů, reklama, reklama on-line v počítačové síti, publikace a rozšiřování reklamních nebo inzertních materiálů, zprostředkování reklamy prostřednictvím Internetu, vydávání a rozšiřování reklamních nebo inzertních materiálů, služby v oblasti grafické úpravy na reklamní účely, komerční správa licencí na výrobky a služby ostatních, marketingové studie, vedení podniků (poradenství včetně řízení podniků), prodej počítačového software (služba-), vše v rámci této třídy; (41) organizování a vedení seminářů a konferencí, pořádání a řízení pracovních setkání a školení, psaní a zveřejňování jiných než reklamních textů; (42) tvorba a aktualizace počítačových systémů, pronájem počítačového hardware, vývoj počítačového software, pronájem počítačového software, tvorba a správa webových stránek pro třetí osoby, údržba počítačových programů, umístění webových stránek, provozování webových stránek.
- (511) 35, 41, 42
(210) O-482756

(111) **320709**
(220) 02.03.2011
(151) 21.09.2011
(540)



- (730) **AKTERA s.r.o.**, Raichlova 2644/1, Praha 5, Stodůlky, 15500, CZ
(740) Mgr. Michal Bedrna, Eliášova 21, Praha 6, 16000
(510) (36) realitní činnost, pronájem a správa nemovitostí; (37) stavebnictví, včetně oprav, údržby a instalačních služeb všeho druhu v rozsahu třídy 37; (42) inženýrsko technické a projekční služby, odborné poradenství a obstaravatelská činnost, zejména v investiční výstavbě.
- (511) 36, 37, 42
(210) O-483704

(111) **320801**
(220) 28.01.2011
(151) 27.09.2011
(540)



- (591) Barevná
(730) **Karaivanov Martin Ing.**, Polepy 232, Kolín, 28002, CZ
(510) (32) piva alkoholická i nealkoholická, minerální vody, šumivé nápoje a jiné nápoje nealkoholické, nápoje a šťávy ovocné, šerbety (nápoje), sirupy a jiné přípravky k zhotovování nápojů; (33) alkoholické nápoje (s výjimkou pív); (35) velkoobchodní, maloobchodní a zprostředkovatelské služby v oblasti obchodu v oboru potravin, alkoholických a nealkoholických nápojů, hraček, oděvů, papírenského zboží, distribuce reklamních materiálů.
- (511) 32, 33, 35
(210) O-482719

(111) **320840**
(220) 17.03.2011
(151) 27.09.2011

- (540) **ČSOB Bezstarostná hypotéka**
(730) **Československá obchodní banka, a.s.**, Radlická 333/150, Praha 5, 15057, CZ
(740) Baker & McKenzie v.o.s., advokátní kancelář, JUDr. Jiří Čermák, advokát, Klimentská 46, Praha 1, 11002
(510) (9) systémy dálkového přenosu dat, programy na zpracování dat, dešifrovací soustavy, platební karty, čipy, informační produkty v elektronické podobě, bezpečnostní zařízení pro úschovu svěřených peněz, cenných listin, dokumentů i ostatních cenností spadající do této třídy, přístroje a zařízení pro směnu a výměnu peněz spadající do této třídy; (16) tiskoviny všeho druhu, včetně cenných papírů, šeků, směn, burzovních listů, cenných papírů, informační produkty na papírových nosičích; (35) inzertní, reklamní a propagační činnost, uskutečňovaná prostřednictvím jakýchkoliv médií, marketing, informační servis a poradenské služby v oblasti obchodu, obchodní management a obchodní administrativy, automatizované zpracování dat v oblasti bankovníctví, prezentace akcí pro reklamní a obchodní účely; (36) služby finanční, peněžní, nemovitostní a pojistňovací, včetně příslušných on-line služeb spadajících do této třídy; (38) telekomunikace, systém dálkového přenosu dat prostřednictvím všech dostupných médií; (39) přeprava peněz, cenných papírů a jiných cenností; (41) výchova a vzdělávání, pořádání společenských, kulturních, zábavních i sportovních akcí; (42) tvorba, zavádění, adaptace, aktualizace a údržba softwaru, kódování a dekódování zabezpečovacích systémů, tvorba www stránek.
- (511) 9, 16, 35, 36, 38, 39, 41, 42
(210) O-484142

(111) **320936**
(220) 10.05.2011
(151) 27.09.2011
(540)



(591) Barevná
(730) **Skrz.cz s.r.o.**, Americká 525/23, Praha 2, Vinohrady, 12000, CZ
(740) PELIKÁN KROFTA KOHOUTEK, advokátní kancelář s.r.o., Mgr. Matěj Vácha, Újezd 450/40, Praha 1 - Malá Strana, 11801
(510) (35) propagační, reklamní a inzertní činnost, komerční informační kancelář, reklamní agentura, předvádění zboží, prezentace výrobků v komunikačních médiích, aktualizování reklamních materiálů, rozšiřování a zasílání reklamních materiálů, vydávání reklamních textů, rozhlasová a televizní reklama, organizace a pořádání výstav ke komerčním a reklamním účelům, příprava elektronických pozvánek, prezentace uživatelů na stránkách World Wide Web v počítačové síti Internet, činnost organizačních a ekonomických poradců, ekonomické prognózy, systematizace informací do počítačové databáze, obchodní průzkum, průzkum trhu, zprostředkovatelská činnost v oblasti obchodu se zbožím ve třídách 25-34 a služeb ve třídách 41 a 43, internetový prodej reklamy a inzerce, služby a poradenství v obchodní činnosti, marketingové studie, organizační poradenství, zprostředkovávání obchodních kontaktů, provádění obchodních operací, komerční využití Internetu v oblastech komerčních internetových médií a vyhledávacích služeb, on-line inzerce, shromažďování, poskytování, třídění, překlad nebo jiné zpracovávání obchodních nebo podnikatelských informací včetně vytváření, zpracovávání a třídění dat v rámci databází, účetnictví; (36) finanční a peněžní služby, služby pro zpracování plateb po síti, služby elektronických plateb, zprostředkovatelské služby burzy cenných papírů, zprostředkování služeb vztahujících se k obchodu s cennými papíry, akciemi, obligacím, opcím a dalším cenným papírům, informace, poradenství a konzultace vztahující se k výše uvedeným službám, leasing; (38) telekomunikační služby, komunikace prostřednictvím sítí vláknové optiky, komunikace prostřednictvím počítačových terminálů, komunikace prostřednictvím rádia, komunikace prostřednictvím telefonu, počítačem řízený přenos dat a obrazu, poskytování přístupu do světových počítačových sítí, poskytování interaktivních on-line vývěsek pro přenos vzkazů mezi počítačovými uživateli, informace, poradenství a konzultace vztahující se k výše uvedeným službám.
(511) 35, 36, 38
(210) O-485582

(111) **320937**
(220) 10.05.2011
(151) 27.09.2011
(540)

skrz.cz

(730) **Skrz.cz s.r.o.**, Americká 525/23, Praha 2, Vinohrady, 12000, CZ
(740) PELIKÁN KROFTA KOHOUTEK, advokátní kancelář s.r.o., Mgr. Matěj Vácha, Újezd 450/40, Praha 1 - Malá Strana, 11801
(510) (35) propagační, reklamní a inzertní činnost, komerční informační kancelář, reklamní agentura, předvádění zboží, prezentace výrobků v komunikačních médiích, aktualizování reklamních materiálů, rozšiřování a zasílání reklamních materiálů, vydávání reklamních textů, rozhlasová a televizní reklama, organizace a pořádání výstav ke komerčním a reklamním účelům, příprava elektronických pozvánek, prezentace uživatelů na stránkách world wide web v počítačové síti Internet, činnost organizačních a ekonomických poradců, ekonomické prognózy, systematizace informací do počítačové databáze, obchodní průzkum, průzkum trhu, zprostředkovatelská činnost v oblasti obchodu se zbožím ve třídách 25-34 a služeb ve třídách 41 a 43, internetový prodej reklamy a inzerce, služby a poradenství v obchodní činnosti, marketingové studie, organizační poradenství, zprostředkovávání obchodních kontaktů, provádění obchodních operací, komerční využití Internetu v oblastech komerčních internetových médií a vyhledávacích služeb, on-line inzerce, shromažďování, poskytování, třídění, překlad nebo

jiné zpracovávání obchodních nebo podnikatelských informací včetně vytváření, zpracovávání a třídění dat v rámci databází, účetnictví; (36) finanční a peněžní služby, služby pro zpracování plateb po síti, služby elektronických plateb, zprostředkovatelské služby burzy cenných papírů, zprostředkování služeb vztahujících se k obchodu s cennými papíry, akciemi, obligacím, opcím a dalším cenným papírům, informace, poradenství a konzultace vztahující se k výše uvedeným službám, leasing; (38) telekomunikační služby, komunikace prostřednictvím sítí vláknové optiky, komunikace prostřednictvím počítačových terminálů, komunikace prostřednictvím rádia, komunikace prostřednictvím telefonu, počítačem řízený přenos dat a obrazu, poskytování přístupu do světových počítačových sítí, poskytování interaktivních on-line vývěsek pro přenos vzkazů mezi počítačovými uživateli, informace, poradenství a konzultace vztahující se k výše uvedeným službám.

(511) 35, 36, 38
(210) O-485583

(111) **321166**
(220) 13.05.2011
(151) 12.10.2011
(540)

RYCHTOVAR

(730) **PIVOVAR NA RYCHTĚ**, Klášterní 75/9, Ústí nad Labem, 40001, CZ
(510) (32) pivo, výrobky na bázi piva.
(511) 32
(210) O-485678

(111) **321167**
(220) 13.05.2011
(151) 12.10.2011
(540)

CÍSAŘSKÉ PIVO

(730) **PIVOVAR NA RYCHTĚ**, Klášterní 75/9, Ústí nad Labem, 40001, CZ
(510) (32) pivo, výrobky na bázi piva.
(511) 32
(210) O-485679

(111) **321236**
(220) 08.03.2011
(151) 19.10.2011
(540)

australian line

(730) **CERVA GROUP a.s.**, Průmyslová 483, Jeneč, 25261, CZ
(740) Loskotová & partneři, patentová a známková kancelář, Ing. Gabriela Loskotová, K Závětínám 727, Praha 5, 15500
(510) (9) ochranné rukavice pro průmyslové účely, rukavice máčené v PVC proti kyselinám a louhům, rukavice máčené v PVC s nitrilem, rukavice z přírodního latexu máčené v nitrilu, rukavice azbestové, dielektrické, rukavice z vysoce odolných nerezových kroužků, dvouvrstvé a třívrstvé rukavice pro ochranu před kontaktem s vysokými teplotami, rukavice s kombinací uvedených materiálů i dalších materiálů, jako jsou štípaná vepřovice, hovězí štípenka, lícová kozinka, jemná lícová hověžina, bavlněná tkanina, ochranné brýle pro průmyslové účely, například svářečské brýle, brýle proti oslnění, ochranné brýle k použití přes dioptrické brýle, ke všem ochranným brýlím veškeré příslušenství, skla s UV filtrem, sluneční brýle, přilby, štíty a masky pro ochranu hlavy a obličeje, pracovní oděvy, ochranné oděvy pro průmyslové účely, proti úrazu, proti chladu, proti netoxickým chemikáliím, oděvy azbestové, oděvy protipožární, oděvy výstražné, například s retroreflexními prvky, sluchátka, ochranné respirátory; (21) rukavice pro domácí použití, zejména pro leštění, práce na zahradě, úklid, čištění; (25) ochrana uší proti chladu, klapky na uši, pokrývky hlavy, rukavice textilní, kožené, kombinované, oděvy, ochranné oděvy proti špině, dešti, vodě, zateplené i nezateplené, bundy, kalhoty, vesty, overaly, pláště z kůže, z imitace kůže, oděvy výstražné, například s retroreflexními prvky, obuv, obuv pracovní kožená, gumová, nepromokavá, zateplená i nezateplená, s celou výztuží.

(511) 9, 21, 25
(210) O-483882

(111) **321237**
(220) 08.03.2011
(151) 19.10.2011
(540)



- (730) **CERVA GROUP a.s.**, Průmyslová 483, Jeneč, 25261, CZ
(740) Loskotová & partneři, patentová a známková kancelář, Ing. Gabriela Loskotová, K Závětinám 727, Praha 5, 15500
- (510) (9) ochranné rukavice pro průmyslové účely, rukavice máčené v PVC proti kyselinám a louchům, rukavice máčené v PVC s nitrilem, rukavice z přírodního latexu máčené v nitrilu, rukavice azbestové, dielektrické, rukavice z vysoce odolných nerezových kroužků, dvouvrstvé a třívrstvé rukavice pro ochranu před kontaktem s vysokými teplotami, rukavice s kombinací uvedených materiálů i dalších materiálů, jako jsou štípaná vepřovice, hovězí štípenka, lícová kozinka, jemná lícová hověžina, bavlněná tkanina, ochranné brýle pro průmyslové účely, například svářečské brýle, brýle proti oslnění, ochranné brýle k použití přes dioptrické brýle, ke všem ochranným brýlím veškeré příslušenství, skla s UV filtrem, sluneční brýle, přílby, štíty a masky pro ochranu hlavy a obličeje, pracovní oděvy, ochranné oděvy pro průmyslové účely, proti úrazu, proti chladu, proti netoxickým chemikáliím, oděvy azbestové, oděvy protipožární, oděvy výstražné, například s retroreflexními prvky, sluchátka, ochranné respirátory; (21) rukavice pro domácí použití, zejména pro leštění, práce na zahradě, úklid, čištění; (25) ochrana uší proti chladu, klapky na uši, pokrývky hlavy, rukavice textilní, kožené, kombinované, oděvy, ochranné oděvy proti špině, dešti, vodě, zateplené i nezateplené, bundy, kalhoty, vesty, overaly, pláště z kůže, z imitace kůže, oděvy výstražné, například s retroreflexními prvky, obuv, obuv pracovní kožená, gumová, nepromokavá, zateplená i nezateplená, s ocelovou výztuží.
- (511) 9, 21, 25
(210) O-483883

- (111) **321351**
(220) 28.03.2011
(151) 26.10.2011
(540) **STAROPRAMEN COOL LEMON**
- (730) **Pivovary Staropramen s.r.o.**, Nádražní 43/84, Praha 5, 15000, CZ
(740) Havel, Holásek & Partners s.r.o., Mgr. Ivan Rámeš advokát, Na Florenci 2116/15, Praha 1, Nové Město, 11000
- (510) (16) papírové nástěnné kalendáře a pивní tácky; (24) tkaniny, textilní ubrusy a ubrusky; (32) pivo; (35) propagační činnost, reklama; (41) soutěžní a zábavní činnost.
- (511) 16, 24, 32, 35, 41
(210) O-484406

- (111) **321439**
(220) 04.02.2011
(151) 02.11.2011
(540) **Tn.cz**
- (730) **TV Nova s.r.o.**, Křiženeckého nám. 1078/5, Praha 5, 15200, CZ
(740) Dana Lukajová, patentový zástupce, Voršílská 10, Praha 1, 11000
- (510) (9) aparáty a přístroje vědecké, geodetické, fotografické, filmové, optické, přístroje pro vážení, měření, signalizaci, kontrolu, záchranu a přístroje učební, aparáty pro záznam, uchování, převod, přenos nebo reprodukci zvuku nebo obrazu, přístroje a nástroje pro vedení, přepínání, přeměnu, akumulaci, regulaci nebo řízení elektrického proudu, hasicí přístroje, telefony, záznamníky, faxy, ústředny, magnetické nebo optické suporty zvukových nebo zvukově obrazových záznamů, automatické distributory a mechanizmy na mince, zapisovací pokladny, kalkulační stroje, přístroje pro zpracování informací a počítače včetně jejich jednotlivých součástí a náhradních dílů ze třídy 9, baterie a články elektrické, elektrické

akumulátory, počítačové hry s výstupem na PC nebo na TV, pohledy ilustrované se zvukovou nahrávkou, hrací skříně uváděné v činnosti vhozením mince, reklamní světelné přístroje, nosiče záznamů nahrané i nenahrané, videokazety nahrané i nenahrané, audiokazety nahrané i nenahrané, audiovizuální programy, audioprogramy, audiovizuální díla na nosičích, audiovizuální díla v digitální podobě, filmy, hudební díla na nosičích nebo v elektronické podobě, CD disky, DVD disky, obaly na CD disky nebo DVD disky nebo na nosiče záznamů, programové vybavení pro počítače, software, hardware výpočetní techniky nebo komunikační nebo informační techniky, interaktivní software, interaktivní databáze, elektronické databáze a databázové produkty, informace a data a databáze a záznamy v elektronické podobě, elektronické nebo datové nebo informační nebo komunikační nebo výpočetní sítě včetně jednotlivých součástí a náhradních dílů obsažených ve třídě 9, multimediální aplikace, elektronické multimediální nebo elektronické informační katalogy, elektronické časopisy, elektronická periodika a knihy v elektronické podobě, počítačový software pro nahrávání, stahování a zpracování obrázků a obrazových dat, software pro tvorbu a organizaci fotografií a obrázků, software pro zacházení s fotografickými a pro jejich editaci, software a hardware pro digitální zobrazování, software pro tvorbu fotografických alb, hologramy, mikročipové nebo magnetické karty (kódované); (35) reklamní, inzertní a propagační činnost, marketing, reklamní, inzertní a propagační činnost prostřednictvím jakéhokoliv média, prostřednictvím telefonní sítě nebo datové sítě nebo informační sítě nebo elektronické sítě nebo komunikační sítě nebo počítačové sítě, poskytování informací komerčního nebo reklamního charakteru, multimediálních informací komerčního charakteru, komerční využití Internetu v oblastech komerčních internetových médií a vyhledávacích služeb, on-line inzerce, pronájem informačních míst v rámci této třídy, činnost reklamní agentury, činnost ekonomických a/nebo organizačních poradců, zprostředkování v obchodních vztazích, merchandising, franchising, pomoc při využívání a řízení obchodního podniku, personální agentura, personální poradenství, automatizované zpracování dat, pomoc při provozování obchodů a obchodních činností průmyslového nebo obchodního podniku, služby, které zahrnují záznam, přepis, vypracování, kompilaci přenášeni nebo systematickosti písemných či datových či elektronických sdělení a záznamů, jakož i využívání nebo kompilaci matematických a statistických údajů, organizační zabezpečování televizního vysílání, systém na podporu a intenzifikaci obchodních služeb založený na zvýhodňování klíčových spolupracovníků a klientů, věrnostní a bonusové systémy jako například poskytování slev a odměn, přednostní a nadstandardní poskytování služeb, vše zejména v prodeji výrobků a služeb, výstavy komerční nebo reklamní nebo propagační, předvádění zboží prostřednictvím Internetu nebo katalogu nebo výstav za účelem reklamy a/nebo prodeje, přeskupování a shromažďování (kromě dopravy) různých výrobků pro třetí osoby za účelem umožnit spotřebiteli pohodlně vybrat a prohlížet a kupovat (kromě přepravy) prostřednictvím katalogu a/nebo Internetu a/nebo zásilkového prodeje, zásilkový prodej zboží, maloobchodní prodej výrobků zařazených ve tř. 1-34; (38) telekomunikace, služby umožňující komunikaci jedné osoby s druhou, televizní vysílání, rozhlasové vysílání, digitální vysílání, televizní vysílání programů, televizní vysílání zábavných, vzdělávacích, výchovných, soutěžních, diskusních a informačních pořadů, telematika, šíření, výměna nebo získávání zpráv a informací, šíření elektronických časopisů, informací, elektronických periodik, knih v elektronické podobě, audio nebo audiovizuálních děl prostřednictvím informační nebo datové nebo elektronické nebo komunikační nebo telekomunikační nebo počítačové sítě, zejména Internetu, pomocí satelitů aj., informační služby na Internetu související s televizním vysíláním, služby na Internetu související s televizním vysíláním, provozování internetového serveru, provozování internetového portálu, zajištění prostoru pro webové stránky, poskytování portálu na Internetu, poskytování on-line platformy pro nahrávání, uchování, zpracování, přenos a aktualizaci dat, obrázků, fotografií, 3D aplikací, zprostředkovatelská činnost v oblasti informačního servisu, komunikace a přenos dat prostřednictvím veřejné nebo neveřejné telekomunikační sítě, komunikace, poradenská činnost v oblasti sdělovacích prostředků, telekomunikací, informačních služeb v oblasti telekomunikací, informační kancelář, poskytování informačních služeb prostřednictvím počítačů, pronájem komunikačních míst, telekomunikace pomocí poskytování on-line platformy pro nahrávání a zpracování obrázků a obrazových dat, jakož i pro tvorbu a zpracování fotografických alb a fotoknih, telekomunikace pomocí poskytování on-line platformy pro objednávání výrobků, na kterých jsou nanesena obrazová data objednatel; (41) nakladatelství a vydavatelství, ediční činnost, publikační činnost, nahrávání nosičů zvukových nebo obrazově zvukových, půjčování nahraných zvukových a zvukově obrazových záznamů, tvorba a šíření audiovizuálních děl, zpravodajství, publicistika, televizní zpravodajství,

rozhlasové zpravodajství, obrazové zpravodajství, TV produkce, filmová produkce, tvorba programů, tvorba a výroba televizních a audiovizuálních programů, agenturní činnost v oblasti kultury, modelingová agentura, zprostředkování v oblasti kultury, výchovy, zábavy a sportu, výchovná, vzdělávací, soutěžní a zábavní činnost, zábavní nebo kulturní nebo elektronické publikování (DTP), nahrávací studia (služby -), poskytování on-line elektronických publikací a děl (bez možnosti stažení), poskytování on-line elektronických publikací, vydávání elektronických knih a on-line časopisů, poskytování publikací z celosvětové počítačové sítě nebo Internetu s možností prohlédávání, pronájem kinematografických filmů, rozhlasové a televizní programy (výroba -), texty (psaní, zveřejňování -) kromě reklamních, vydávání textů, s výjimkou reklamních nebo náborových, výroba divadelních a/nebo jiných představení, výstavy (organizování kulturních nebo vzdělávacích -), poskytování služeb výchovných, vzdělávacích, soutěžních, kulturních a zábavních prostřednictvím Internetu a jiných sítí, provozování tělovýchovných zařízení, pronájem a půjčování sportovních potřeb s výjimkou dopravních prostředků, půjčování knih, tiskovin, pronájem a půjčování audiopřístrojů, videopřístrojů, videorekordérů, videokamer, fotoaparátů, promítaček, rozhlasových a televizních přijímačů, filmů, kulturních a vzdělávacích potřeb a přístrojů, půjčování a pronájem obrazů, dekorací, pronájem stadiónů, tenisových dvorců, pronájem a půjčování potápěčské výstroje, pronájem a půjčování sportovního nářadí s výjimkou dopravních prostředků, provozování a/nebo pronájem fitness centra; (42) služby v oblasti informačních technologií a výpočetní techniky, návrhy, strukturování a programování či jiné vytváření a instalace a údržba počítačových programů a počítačových systémů a databázi a databázových systémů a internetových portálů a internetových či intranetových počítačových stránek a nástěnek a internetových či intranetových aplikací, aktualizace a údržba a servis programového vybavení a výpočetní techniky, programování počítačů, technické studie a výzkum v oblasti počítačů, programového vybavení i hardware výpočetní techniky, pronájem programového vybavení a počítačů, základní a aplikovaný výzkum, podpora rozvoje komerčního využití Internetu a jiných počítačových, datových a komunikačních sítí, výzkum a vývoj a tvorba systémů pro elektronické obchodování včetně příslušného software a hardware, tvorba software, programování internetových databázových systémů a internetových i intranetových aplikací, programování multimediálních aplikací, vytváření a modelování 3D animací, tvorba interaktivních a grafických programů, tvorba multimediálních dokumentů, prezentací, aplikací, katalogů, konstrukce www prezentací, řešení www serverů, návrh a provozování www stránek, tvorba počítačové animace a vizualizace, služby DPT studia, webhosting, programové projekty, tvorba informačních databází, pronájem doby přístupu k databázi, počítačové vyhledávací služby, provoz internetového portálu, převod (konverze) počítačových programů, dat či jiných údajů v elektronické podobě z různých formátů do jiných formátů, převod (konverze) dokumentů, dat či jiných údajů z fyzických médií na elektronická média.

(511) 9, 35, 38, 41, 42
(210) O-482991

(111) **321888**
(220) 22.04.2011
(151) 30.11.2011
(540)



(730) **DMCompany a.s.**, Karafiátová 752/23, Plzeň, Černice, 32600, CZ
(740) **PRIME LEGAL** advokátní kancelář s.r.o., Mgr. Lukáš Zscherp, advokát, Lochoťská 18, Plzeň, 30100
(510) (12) vozidla, dopravní prostředky pozemní, vzdušné nebo vodní; (17) kaučuk, gutaperča, guma, azbest, slída a výrobky z těchto materiálů, které nejsou zahrnuty do jiných tříd; (35) propagační činnost, reklama, pomoc při řízení obchodní činnosti, obchodní administrativa, kancelářské práce.

(511) 12, 17, 35
(210) O-485182

(111) **321907**
(220) 04.05.2011
(151) 30.11.2011
(540)

WESTAIR

(730) **WESTAIR s.r.o.**, Mezi vodami 1560/33, Praha 4, Modřany, 14300, CZ
(740) Ing. Jarmila Javoříková, Slunečná 4566, Zlín, 76005
(510) (35) činnost podnikatelských, organizačních a ekonomických poradců, poradenství v oblasti obchodu, zprostředkování v oblasti nákupu a prodeje dopravních prostředků, automatizované a ruční zpracování obchodních dat, administrativní práce, poskytování a správa obchodních informací, služby informačních databank, reklamní a marketingové služby, obchodní průzkumy, předvádění výrobků a obchodních služeb, zaslání reklamních materiálů; (38) telekomunikační služby - elektronický přenos dat (informací), elektronická pošta, provoz telekomunikačních internetových portálů, zejména v oblasti dopravních služeb; (39) dopravní služby, zprostředkování v dopravě, služby cestovní kanceláře v rámci této třídy, organizování a pořádání cest a zájezdů, prodej, elektronický prodej a rezervace letenek, jízdenek a místenek pro dopravní prostředky, zprostředkování v oblasti prodeje letenek, jízdenek a místenek pro dopravní prostředky, poskytování informací a konzultace v dopravě a přepravě osob nebo zboží, doprovod turistů, logistické služby, zasilatelské služby, doručování zboží, provoz dopravního dispečinku, nakládání, vykládání a balení zboží, skladovací služby.

(511) 35, 38, 39
(210) O-485433

(111) **321982**
(220) 08.03.2011
(151) 07.12.2011
(540)



(730) **Všeobecná zdravotní pojišťovna České republiky**, Orlická 2020/4, Praha 3, 13000, CZ
(740) **DANĚK & PARTNERS** Advokátní a patentová kancelář, Ing. Dr. Vilém Daněk Ph.D., LL.M., patentový zástupce, Vinohradská 17, Praha 2, 12000
(510) (35) reklamní a inzertní činnost, zejména v oblasti zdravotního pojištění, prezentace databáze léčivých přípravků používaných při poskytování ústavní péče, prezentace přehledu hrazených léčivých přípravků a potravin pro zvláštní lékařské účely, prezentace účelného a úsporného způsobu předepisování léků a léčivých přípravků lékaři, obchodní administrativa, průzkum a analýzy trhů, aranžování www stránek, marketing, zprostředkovatelská činnost v oblasti obchodu s léčivými přípravky, prodej software, pronájem reklamních ploch, předvádění pro reklamní účely a podporu prodeje, předvádění zboží, vyhledávací služby, on-line inzerce, organizování výstav ke komerčním a reklamním účelům na Internetu, pomoc při podnikání, poradenství týkající se organizace a podnikání v oblasti finančnictví, bankovníctví a pojišťovnictví, home-banking, distribuce prospektů, podnikatelské informace, předplatné tiskovin pro třetí osoby, účetnictví, distribuce propagačních tiskovin, plánování obchodních a propagačních akcí, zejména týkající se oblasti finančnictví, bankovníctví, pojišťovnictví a služby finančního trhu potvrzování uskutečnění obchodních transakcí, reklamní, inzertní a propagační činnost prostřednictvím jakéhokoliv média zejména v oblasti finančnictví, bankovníctví a pojišťovnictví, prostřednictvím telefonní, datové nebo informační sítě, poradenská činnost v oblasti obchodu a služeb reklamních kanceláří, předávání informací při reklamní činnosti, poskytování komerčních informací a informačních produktů reklamního a informačního charakteru ve třídě 35, multimediálních informací obchodního a reklamního charakteru, komerční využití Internetu v oblastech komerčních

internetových médií a vyhledávacích služeb zejména v oblasti finančnictví, bankovníctví a pojišťovnictví, pronájem reklamních ploch, marketingové studie, obchodní nebo podnikatelské informace, zejména v oblasti finančnictví, bankovníctví, pojišťovnictví a službách finančního trhu, kopírování nebo rozmnožování dokumentů, dokladů, poradenství v obchodní činnosti, zejména v oblasti finančnictví, bankovníctví, pojišťovnictví a službách finančního trhu, obchodní nebo podnikatelský průzkum, obchodní management, obchodní reklama, systematizace informací do počítačové databáze, překlad informací do počítačové databáze, pronájem reklamních materiálů, rozšiřování reklamních materiálů, průzkum trhu, sekretářské služby, statistické informace, zpracování textů, vedení kartoték v počítači, vydávání reklamních nebo náborových, propagačních a inzertních textů, aktualizování reklamních materiálů, analýzy nákladů, daňové příznání (příprava a vyhotovení), dražby, vedení dražeb, hospodářské (ekonomické) prognózy, inzerece poštou, nákupní ceny a velkoobchodní ceny (analýzy), oceňování obchodních podniků, oceňování a odhady v oblasti podnikání, personální poradenství, posuzování efektivnosti provozu a racionalizace práce, pronájem kancelářských strojů a zařízení, průzkum veřejného mínění, přepisování, styky s veřejností, vzorky zboží (distribuce), zprostředkovatelské práce, automatizované zpracování dat, elektronické zpracování dat pro třetí osoby, vedení a správa databank (zařazené ve třídě 35); (36) veškeré služby zdravotní pojišťovny (plně nebo částečně zdravotní pojištění, smluvní, cestovní zdravotní pojištění a podobně), odborné poradenské služby v oblasti zdravotního pojištění a poskytování zvláštní zdravotní péče, zprostředkování úhrad za výkony závodní preventivní péče, pojišťovací a finanční služby všeho druhu zařazené do této třídy jako pojišťovací a zajišťovací činnost a činnosti s tím související, činnost sloužící k podpoře a rozvoji pojišťovnictví, podnikání na finančním trhu, bankovníctví, poradenská a zprostředkovatelská činnost v uvedených oblastech, pronájem zařízení v rámci této třídy, směnářské služby, finančnictví a bankovníctví - služby v rámci této třídy, služby finančního trhu, finanční služby - analýzy, transakce, operace, finanční informace, poradenství a řízení, daňové odhady, finanční odhady a oceňování v oblastech pojišťovnictví, bankovníctví, nemovitostí, burzovní makléřství, kurzovní záznamy na burze, finanční sponzorování, financování koupí na splátky, poskytování hypotečních půjček, finanční pronájem - leasing, garance, záruky, kauce, bankovníctví, úvěrové banky, bezhotovostní operace, platební převody vykonávané elektronicky, clearing (zúčtování vzájemných pohledávek a závazků), elektronický převod kapitálu, kapitálové investice, domácí bankovní služby, vydávání cenin, vydávání cestovních šeků, vydávání cenných papírů, služby a vydávání kreditních karet, měnové služby a operace, realitní činnost, zejména pronájem bytových a nebytových prostor, zprostředkování nákupu a prodeje nemovitostí, oceňování a odhady nemovitostí, zprostředkování nemovitostí, pronájem bytů, pronájem nájemních a činžovních domů, pronajímání kanceláří, správa a údržba nemovitostí, leasing zařízení pro zpracování dat, finance a peněžní operace, finanční poradenství, poradenství a zprostředkování pojišťovnictví, úvěrování zboží, úvěrové poradenství, služby týkající se sdělování informací ohledně proclení zboží, celního tarifu a tarifu zaručené celního dluhu, pomoc při celním řízení, obstaratelství v rámci komplementace finančních služeb, pronájem nemovitostí, pozemků a kanceláří, realitní kancelář, investorská činnost ve stavebnictví; (42) vývoj, návrhy a implementace systému pro usnadnění přístupu k zdravotní péči a zefektivnění a zkvalitnění tohoto přístupu, programová řešení umožňující zajistit dostupnost zdravotní péče, internetové a jiné elektronické aplikace zabezpečující vzájemnou informovanost lékařů a komunikaci s uživatelem, tvorba databází v rámci poskytování zdravotní péče, elektronický objednávkový systém - programování, instalace počítačových programů, návrh počítačových systémů, programování internetových databázových systémů internetových aplikací, konstrukce WWW prezentací a řešení WWW serverů, činnosti v oblasti povinného sociálního zabezpečení na Internetu, správa sítí, tvorba software, poradenství v oblasti informačních technologií, zpracování dat, hostingové a související činnosti a webové portály, odborné poradenské služby ve výzkumu v oblasti zdravotnictví a lázeňství, aktualizace a údržba počítačových programů, zavádění, aktualizace a údržby, návrhy, strukturování a programování či jiné vytváření internetových či intranetových počítačových stránek a nástěnek (webpages a websites) a internetových či intranetových aplikací, hostování (poskytování volného prostoru) pro internetové či intranetové informace, stránky a nástěnky (webpages a websites), hostování (poskytování volného prostoru) pro internetové či intranetové aplikace, převod (konverze) počítačových programů, dat či jiných údajů v elektronické podobě z různých formátů do jiných formátů, převod (konverze) dokumentů, dat či jiných údajů z fyzických médií na elektronická média, zálohování dat a informací

elektronickými a počítačovými prostředky a prostřednictvím elektronické pošty, poradenství v oblasti výpočetní a informační techniky, technologické služby a s nimi spojený výzkum a návrhy, průmyslové analýzy a výzkum, design internetových stránek a prezentací, projekční činnost, tvorba programového vybavení, návrh a vývoj počítačového hardwaru a softwaru, konzultační, asistenční, analytické, designérské, vyhodnocovací a programovací služby týkající se počítačového software, firmware, hardware a informačních technologií, konzultace týkající se hodnocení, výběru a zavádění počítačového software, firmware, hardware, informačních technologií a systému zpracování dat, informačních technologií, a to i prostřednictvím telekomunikačních sítí, dodávkou on-line, Internetem a sítí World Wide Web, webhosting, webdesing, výzkumné služby, kódování a dekódování zabezpečovacích systémů (tvorba software), poradenská činnost v oblasti aplikace výpočetní techniky, v oblasti informatiky, vytváření virtuálních počítačových 3 D animací a modelů, informačních technologií, navrhování a realizace automatizovaných systémů řízení, programátorská činnost, projekce počítačových sítí, pronájem software, instalace, opravy, údržba a servis software, vytváření interaktivních aplikací umožňující předávání a tvorbu grafické podoby prostřednictvím sítě Internet, programování, software - návrhy, převod a konverze počítačových programů a údajů (kromě fyzické konverze), převod a konverze údajů a dokumentů z fyzických médií na elektronická média, tvorba a údržba počítačových stránek WEB pro zákazníky, hostování na počítačových stránkách WEB, pronájem času, dat a údajů na přístup do počítačových databází, zhotovování kopií počítačových programů, technické studie v oblasti počítačů a programového vybavení, výzkum, programování multimediálních aplikací, vytváření interaktivních a grafických programů, počítačové animace a vizualizace, grafický design, zavádění, aktualizace, návrhy, strukturování a programování či jiné vytváření databází, jiných datových systémů a aplikací pro jejich zpracování, včetně jejich poskytování, přístupu k nim a jejich instalace.

(511) 35, 36, 42

(210) O-483876

(111) **322002**

(220) 09.05.2011

(151) 07.12.2011

(540)



(730) **Liška Petr**, Guldenerova 23, Plzeň, 32600, CZ

(740) JUDr. Lukáš Jansa, advokát, Sokola Tůmy 743/16, Ostrava - Mariánské Hory, 70900

(510) (6) obecné kovy v surovém a polozpracovaném stavu a jejich slitiny, kovové stavební materiály, stavební kování, kovové materiály na zateplení a opláštění budov, zámečnické a kovové výrobky spadající do této třídy, kovové trubky a roury, kovové armatury k potrubí na stlačený vzduch, ocelové desky na obkládání podlah, zdí a přiček, kovové dveřní rámy, kovové mříže a mřížoví, kovové nosníky, ocelové konstrukce nepřenosné a stavební ocelové dílce, kovové krovky, tvarované tránce na střechy z kovu, ocelové stožáry, ocelový a tažený plech a výrobky z něho, pozinkovaný a pocínovaný plech, okapní a střešní žlaby kovové, koryta a okapové roury kovové, kovové římsy a tašky, spojovací materiál kovový, například šrouby, matice, svorníky, nýty, kovové palety pro skladování, manipulaci a dopravu, kovové schody a schodnice, kovový šrot, kovové žebříky; (19) stavební materiály nekovové v této třídě zapsané, například armatury, cihly, kámen stavební, střešní krytiny nekovové, lemování střech nekovové, nosníky nekovové, omítky, papír pro stavebnictví, podpěry nekovové, sádra, hmoty pro stavby (nekovové), panely pro stavby (nekovové), stojky ocelové, stožáry (sloupy) nekovové, výztuže pro stavebnictví (nekovové), dlažby, spadající do této třídy, dlaždice nekovové, obklady ve stavebnictví (nekovové), podlahy nekovové, parkety, dveřní prahy (nekovové), schodiště nekovová, dveře nekovové, mříže nekovové, okna nekovová, ploty nekovové, římsy nekovové, okenní rámy (nekovové), zárubně dveří (nekovové), okapní žlaby (nekovové), odbočky potrubí (nekovové), potrubí spádové (nekovové), potrubí tlakové (nekovové),

trubky kameninové, trubky vodovodní (nekovové), ventily drenážních trubek, kromě ventilů kovových a ventilů z umělých hmot, ventily vodovodní, kromě ventilů kovových a ventilů z umělých hmot, konstrukce stavební nekovové; (35) velkoobchod a maloobchod s výrobky uvedenými ve třídách 6, 19, služby elektronického obchodu s uvedenými výrobky, předvádění zboží prostřednictvím Internetu, komerční využití Internetu v oblastech obchodu a nabídky služeb, inzertní, propagační služby a informační služby prostřednictvím Internetu za účelem obchodu, propagační činnost a reklama; (36) realitní činnost, správa a údržba nemovitostí, zprostředkování koupě, prodeje, pronájmu nemovitostí; (37) stavebnictví, stavební činnost a veškeré služby s tím související, provádění stavebních prací, zejména stavby občanské, průmyslové a inženýrské, veškeré stavební práce, truhlářské a tesařské služby spadající do této třídy, sádkartonové práce a montáž sádkartonových konstrukcí i podhledů, montáž zdvojených podlah, provádění izolace objektů a střech, zateplování a čištění budov, rekonstrukce, modernizace a opravy nemovitostí, bytového a nebytového fondu, odstraňování staveb, zprostředkovatelské činnosti v oblasti stavebnictví a služeb souvisejících (stavební povolení, stavební dozor, kolaudace), poradenské a konzultační služby v oblasti stavebnictví, stavebních materiálů a efektivnosti jejich použití, služby stavebního dozoru; (40) úprava a zpracování kovů, zpracování materiálů ke stavebním účelům mechanickou, tepelnou či chemickou transformací, zpracování odpadu, likvidace odpadu; (42) projekční, inženýrsko-technická a investorská činnost ve stavebnictví.

(511) 6, 19, 35, 36, 37, 40, 42

(210) O-485525

(111) **322023**

(220) 31.05.2011

(151) 07.12.2011

(540)



(591) Barevná

(730) **Klimešová Ewa**, Bohumínská 789/63, Ostrava, 71000, CZ

(510) (40) výroba oděvů a prádla.

(511) 40

(210) O-486095

(111) **322083**

(220) 08.03.2011

(151) 13.12.2011

(540)

111

(730) **Všeobecná zdravotní pojišťovna České republiky**, Orlická 2020/4, Praha 3, 13000, CZ

(740) **DANĚK & PARTNERS** Advokátní a patentová kancelář, Ing. Dr. Vilém Daněk Ph.D., LL.M., patentový zástupce, Vinohradská 17, Praha 2, 12000

(510) (35) reklamní a inzertní činnost, zejména v oblasti zdravotního pojištění, prezentace databáze léčivých přípravků používaných při poskytování ústavní péče, prezentace přehledu hrozených léčivých přípravků a potravin pro zvláštní lékařské účely, prezentace účelného a úsporného způsobu předepisování léků a léčivých přípravků lékaři, obchodní administrativa, průzkum a analýzy trhů, aranžování www stránek, marketing, zprostředkovatelská činnost v oblasti obchodu léčivými přípravky, prodej software, pronájem reklamních ploch, předvádění pro reklamní účely a podporu prodeje, předvádění zboží, vyhledávací služby, on-line inzerce, organizování výstav ke komerčním a reklamním účelům na Internetu, pomoc při podnikání, poradenství týkající se organizace a podnikání v oblasti finančnictví, bankovníctví a pojišťovnictví, home-banking, distribuce prospektů, podnikatelské informace, předplatné tiskovin pro třetí osoby, účetnictví, distribuce propagačních tiskovin, plánování obchodních a propagačních akcí, zejména týkající se oblasti finančnictví, bankovníctví, pojišťovnictví a služby finančního trhu potvrzování uskutečnění obchodních transakcí, reklamní, inzertní a propagační činnost

prostřednictvím jakéhokoliv média zejména v oblasti finančnictví, bankovníctví a pojišťovnictví, prostřednictvím telefonní, datové nebo informační sítě, poradenská činnost v oblasti obchodu a služeb reklamních kanceláří, předávání informací při reklamní činnosti, poskytování komerčních informací a informačních produktů reklamního a informačního charakteru ve třídě 35, multimediálních informací obchodního a reklamního charakteru, komerční využití Internetu v oblastech komerčních internetových médií a vyhledávacích služeb zejména v oblasti finančnictví, bankovníctví a pojišťovnictví, pronájem reklamních ploch, marketingové studie, obchodní nebo podnikatelské informace, zejména v oblasti finančnictví, bankovníctví, pojišťovnictví a službách finančního trhu, kopírování nebo rozmnožování dokumentů, dokladů, poradenství v obchodní činnosti, zejména v oblasti finančnictví, bankovníctví, pojišťovnictví a službách finančního trhu, obchodní nebo podnikatelský průzkum, obchodní management, obchodní reklama, systematizace informací do počítačové databáze, překlad informací do počítačové databáze, pronájem reklamních materiálů, rozšiřování reklamních materiálů, průzkum trhu, sekretářské služby, statistické informace, zpracování textů, vedení kartoték v počítači, vydávání reklamních nebo náborových, propagačních a inzertních textů, aktualizování reklamních materiálů, analýzy nákladů, daňové příjmy (příprava a vyhotovení), dražby, vedení dražeb, hospodářské (ekonomické) prognózy, inzerce poštu, nákupní ceny a velkoobchodní ceny (analýzy), oceňování obchodních podniků, oceňování a odhady v oblasti podnikání, personální poradenství, posuzování efektivnosti provozu a racionalizace práce, pronájem kancelářských strojů a zařízení, průzkum veřejného mínění, přepisování, styky s veřejností, vzorky zboží (distribuce), zprostředkovatelské práce, automatizované zpracování dat, elektronické zpracování dat pro třetí osoby, vedení a správa databank (zařazené ve třídě 35); (36) veškeré služby zdravotní pojišťovny (plné nebo částečné zdravotní pojištění, smluvní, cestovní zdravotní pojištění a podobně), odborné poradenské služby v oblasti zdravotního pojištění a poskytování zvláštní zdravotní péče, zprostředkování úhrad za výkony závodní preventivní péče, pojišťovací a finanční služby všeho druhu zařazené do této třídy jako pojišťovací a zajišťovací činnost a činnosti s tím související, činnost sloužící k podpoře a rozvoji pojišťovnictví, podnikání na finančním trhu, bankovníctví, poradenská a zprostředkovatelská činnost v uvedených oblastech, pronájem zařízení v rámci této třídy, směnárenské služby, finančnictví a bankovníctví - služby v rámci této třídy, služby finančního trhu, finanční služby - analýzy, transakce, operace, finanční informace, poradenství a řízení, daňové odhady, finanční odhady a oceňování v oblastech pojišťovnictví, bankovníctví, nemovitostí, burzovní makléřství, kurzovní záznamy na burze, finanční sponzorování, financování koupí na splátky, poskytování hypotečních půjček, finanční pronájem - leasing, garance, záruky, kauce, bankovníctví, úvěrové banky, bezhotovostní operace, platební převody vykonávané elektronicky, clearing (zúčtování vzájemných pohledávek a závazků), elektronický převod kapitálu, kapitálové investice, domácí bankovní služby, vydávání cenin, vydávání cestovních šeků, vydávání cenných papírů, služby a vydávání kreditních karet, měnové služby a operace, realitní činnost, zejména pronájem bytových a nebytových prostor, zprostředkování nákupu a prodeje nemovitostí, oceňování a odhady nemovitostí, zprostředkování nemovitostí, pronájem bytů, pronájem nájemních a činžovních domů, pronajímání kanceláří, správa a údržba nemovitostí, leasing zařízení pro zpracování dat, finance a peněžní operace, finanční poradenství, poradenství a zprostředkování pojišťovnictví, úvěrování zbožových nákupů, úvěrové poradenství, služby týkající se sdělování informací ohledně proclení zboží, celního tarifu a tarifu zaručení celního dluhu, pomoc při celním řízení, obstaratelství v rámci komplementace finančních služeb, pronájem nemovitostí, pozemků a kanceláří, realitní kancelář, investorská činnost ve stavebnictví; (42) vývoj, návrhy a implementace systému pro usnadnění přístupu k zdravotní péči a zefektivnění a zkvalitnění tohoto přístupu, programová řešení umožňující zajistit dostupnost zdravotní péče, internetové a jiné elektronické aplikace zabezpečující vzájemnou informovanost lékařů a komunikaci s uživatelem, tvorba databází v rámci poskytování zdravotní péče, elektronický objednávkový systém - programování, instalace počítačových programů, návrh počítačových systémů, programování internetových databázových systémů a internetových aplikací, konstrukce WWW prezentací a řešení WWW serverů, činnosti v oblasti povinného sociálního zabezpečení na Internetu, správa sítí, tvorba software, poradenství v oblasti informačních technologií, zpracování dat, hostingové a související činnosti a webové portály, odborné poradenské služby ve výzkumu v oblasti zdravotnictví a lázeňství, aktualizace a údržba počítačových programů, zavádění, aktualizace a údržby, návrhy, strukturování a programování či jiné vytváření internetových či intranetových počítačových stránek a nástěnek (webpages)

a websites) a internetových či intranetových aplikací, hostování (poskytování volného prostoru) pro internetové či intranetové informace, stránky a nástěnky (webpages a websites), hostování (poskytování volného prostoru) pro internetové či intranetové aplikace, převod (konverze) počítačových programů, dat či jiných údajů v elektronické podobě z různých formátů do jiných formátů, převod (konverze) dokumentů, dat či jiných údajů z fyzických médií na elektronická média, zálohování dat a informací elektronickými a počítačovými prostředky a prostřednictvím elektronické pošty, poradenství v oblasti výpočetní a informační techniky, technologické služby a s nimi spojený výzkum a návrhy, průmyslové analýzy a výzkum, design internetových stránek a prezentací, projekční činnost, tvorba programového vybavení, návrh a vývoj počítačového hardwaru a softwaru, konzultační, asistenční, analytické, designérské, vyhodnocovací a programovací služby týkající se počítačového software, firmware, hardware a informačních technologií, konzultace týkající se hodnocení, výběru a zavádění počítačového software, firmware, hardware, informačních technologií a systému zpracování dat, informačních technologií, a to i prostřednictvím telekomunikačních sítí, dodávkou on-line, Internetem a sítí World Wide Web, webhosting, webdesing, výzkumné služby, kódování a dekodování zabezpečovacích systémů (tvorba software), poradenská činnost v oblasti aplikace výpočetní techniky, v oblasti informatiky, vytváření virtuálních počítačových 3 D animací a modelů, informačních technologií, navrhování a realizace automatizovaných systémů řízení, programátorská činnost, projekce počítačových sítí, pronájem software, instalace, opravy, údržba a servis software, vytváření interaktivních aplikací umožňující předávání a tvorbu grafické podoby prostřednictvím sítě Internet, programování, software - návrhy, převod a konverze počítačových programů a údajů (kromě fyzické konverze), převod a konverze údajů a dokumentů z fyzických médií na elektronická média, tvorba a údržba počítačových stránek WEB pro zákazníky, hostování na počítačových stránkách WEB, pronájem času, dat a údajů na přístup do počítačových databází, zhotovování kopií počítačových programů, technické studie v oblasti počítačů a programového vybavení, výzkum, programování multimediálních aplikací, vytváření interaktivních a grafických programů, počítačové animace a vizualizace, grafický design, zavádění, aktualizace, návrhy, strukturování a programování či jiné vytváření databází, jiných datových systémů a aplikací pro jejich zpracování, včetně jejich poskytování, přístupu k nim a jejich instalace.

(511) 35, 36, 42
(210) O-483879

(111) **322124**
(220) 19.05.2011
(151) 13.12.2011
(540)



(591) Barevná
(730) **Agentura pro podporu podnikání a investic CzechInvest**, Štěpánská 567/15, Praha 2, 12000, CZ
(740) PROPATENT, JUDr. Matěj Sedláček, Pod Pekařkou 107/1, Praha 4, Podolí, 14700
(510) (35) propagační činnost, reklama, pomoc při řízení obchodní činnosti, obchodní administrativní, kancelářské práce; (36) pojištění, služby finanční, služby peněžní, služby nemovitostní; (37) stavebnictví, opravy, instalační služby; (38) spoje (komunikace); (41) výchova, vzdělávání, zábava, sportovní a kulturní aktivity; (42) vědecké a technologické služby a související výzkum a projektování, analytické a výzkumné služby v průmyslu, navrhování a vývoj počítačového hardwaru a softwaru.
(511) 35, 36, 37, 38, 41, 42
(210) O-485804

(111) **322125**
(220) 19.05.2011
(151) 13.12.2011
(540)



(591) Barevná
(730) **Agentura pro podporu podnikání a investic CzechInvest**, Štěpánská 567/15, Praha 2, 12000, CZ
(740) PROPATENT, JUDr. Matěj Sedláček, Pod Pekařkou 107/1, Praha 4, Podolí, 14700
(510) (35) propagační činnost, reklama, pomoc při řízení obchodní činnosti, obchodní administrativní, kancelářské práce; (36) pojištění, služby finanční, služby peněžní, služby nemovitostní; (37) stavebnictví, opravy, instalační služby; (38) spoje (komunikace); (41) výchova, vzdělávání, zábava, sportovní a kulturní aktivity; (42) vědecké a technologické služby a související výzkum a projektování, analytické a výzkumné služby v průmyslu, navrhování a vývoj počítačového hardwaru a softwaru.
(511) 35, 36, 37, 38, 41, 42
(210) O-485805

(111) **322141**
(220) 13.06.2011
(151) 13.12.2011
(540)



(730) **HELITOM s.r.o.**, Emlerova 216, Libáň, 50723, CZ
(510) (12) letadla, vzducholodě, letecké přístroje, stroje a zařízení; (39) doprava (letecká), letecká doprava, okružní výlety (organizování), služby v dopravě a přepravě v rámci této třídy, zprostředkování přepravy; (41) fotografování, školení, vyučování, školení (pořádání a řízení), výcvik (instruktažní), vyučování (instruktažní služby, výuka, vzdělávání, výchovné služby), zkoušení, přezkoušení.
(511) 12, 39, 41
(210) O-486448

(111) 322144
(220) 12.07.2011
(151) 13.12.2011
(540)

**DEN
VINAŘEM**

- (730) **Vinařský Institut s.r.o.**, Vinařská 471/5a, Brno, Pisárky, 60300, CZ
(740) KMVS, advokátní kancelář, s.r.o., Mgr. Petr Kůta, advokát, Hellichova 458/1, Praha 1, Malá Strana, 11800
- (510) (16) tiskárenské výrobky, papírenské zboží, propagační a marketingové předměty z papíru a lepenky, propagační tiskoviny, zejména katalogy, prospekty, fotografie, plakáty, knihy, časopisy, periodické a neperiodické tiskoviny; (35) veškerá propagační činnost prostřednictvím všech druhů komunikačních prostředků a prostřednictvím všech druhů nosičů informací, pořádání obchodních akcí k propagačním účelům, vytváření pozitivních vztahů a služby v oblasti public, media a press relations, distribuce propagačních materiálů, marketingové služby, poradní a konzultační služby v oblasti propagace, tvorba reklamních a propagačních materiálů, poskytování obchodních a/nebo podnikatelských informací, služby, poradenství v obchodní činnosti, využití Internetu ke komerčním účelům, organizování komerčních akcí, pořádání výstav k obchodním účelům, merchandising, franchising, e-business (elektronické podnikání a internetové obchody opět v oblasti komunikace, propagace, public, media a press relations), dodavatelské služby pro třetí osoby, obchodní činnost v oblasti nákupu a prodeje vín; (38) poradní a konzultační služby v oblasti komunikace, šíření a zpřístupňování elektronických tiskovin, časopisů, periodik, knih a jiných dat prostřednictvím Internetu, informační služby na Internetu, poskytování přístupu k on-line informačním službám a databázím, provozování internetového serveru; (39) poskytování služeb v cestovním ruchu, zejména organizování cest, exkurzí, prohlídek, výletů, zájezdů, organizování turistických prohlídek, zajišťování rezervací, skladování vín; (41) výchova, vzdělávání, zábava, sportovní a kulturní aktivity, zvláště poskytování informací o možnostech rekreace, zábavy a sportu, zábavné klubové služby, organizování a zprostředkování kulturních, sportovních, společenských, poznávacích a relaxačních akcí, poskytování on-line elektronických publikací, pořádání a řízení školení on-line, vyučování, vzdělávání on-line, pořádání kulturních a zábavních akcí k propagačním účelům, tvorba a vydávání audiovizuálních děl, nakladatelská a vydavatelská činnost, klubové služby související s vedením vinoték, organizování seminářů, kongresů, zejména o víně; (43) degustace vína, pořádání a organizování degustace vín, poradenství v oblasti vín, týkající se konzumace vín, rezervace hotelů, rezervace penzionů, rezervace přechodného ubytování; (45) osobní a společenské služby poskytované třetími osobami k uspokojování potřeb jednotlivců, zprostředkování a obstarávání dárek pro jednotlivce a zaměstnance firem.
- (511) 16, 35, 38, 39, 41, 43, 45
(210) O-487114

(111) 322145
(220) 12.07.2011
(151) 13.12.2011
(540)



- (730) **Vinařský Institut s.r.o.**, Vinařská 471/5a, Brno, Pisárky, 60300, CZ
(740) KMVS, advokátní kancelář, s.r.o., Mgr. Petr Kůta, advokát, Hellichova 458/1, Praha 1, Malá Strana, 11800
- (510) (9) elektronické publikace, nosiče zvukových a obrazových záznamů, filmy, časopisy, knihy a periodika v elektronické podobě; (16) tiskárenské výrobky, papírenské zboží, propagační a marketingové předměty z papíru a lepenky, propagační tiskoviny, zejména katalogy, prospekty, fotografie, plakáty, knihy, časopisy, periodické a neperiodické tiskoviny, vzdělávací publikace; (21) drobné nářadí a přenosné nádoby pro servis vín, jako kuchyňské nádobí, vědra, misky a nádoby, misky a nádoby z plastických a jiných hmot, sklenice, otvíráky na víno, doplňkové zboží pro sommeliéry v rámci uvedené třídy; (33) vína všeho druhu; (35) veškerá propagační činnost prostřednictvím všech druhů komunikačních prostředků a prostřednictvím všech druhů nosičů informací, pořádání obchodních akcí k propagačním účelům, využití Internetu ke komerčním účelům, organizování komerčních akcí, pořádání výstav k obchodním účelům, obchodní činnost v oblasti nákupu a prodeje vín, provádění aukcí a vedení dražeb, zejména vín, prodej doplňkového zboží pro sommeliéry, provozování e-shopu s komoditami z oblasti vinařství (vína všeho druhu, drobné nářadí a přenosné nádoby pro servis vín, jako kuchyňské nádobí, vědra, misky a nádoby, misky a nádoby z plastických a jiných hmot, sklenice, otvíráky na víno, doplňkové zboží pro sommeliéry), distribuce vzorků zboží, dodavatelské služby pro třetí osoby, poradenství v obchodní činnosti v oboru vinařství a sommelierství; (39) skladování vín; (41) výchova, vzdělávání, zábava a kulturní aktivity, zvláště poskytování informací o možnostech rekreace, zábavy a sportu, zábavné klubové služby, organizování a zprostředkování kulturních, sportovních, společenských, poznávacích a relaxačních akcí, poskytování on-line elektronických publikací, pořádání a řízení školení on-line, vyučování, vzdělávání on-line, výukové programy pro samouky, e-learningové programy, pořádání kulturních a zábavních akcí k propagačním účelům, televizní zábava, tvorba a vydávání audiovizuálních děl, tvorba televizních pořadů; (43) pořádání a organizování degustace vína, restaurační, hostinská a vinárenská činnost, provozování vinotéky, ochutnávky vín, ostatní služby zajišťující stravování a nápoje a ostatní dočasné ubytování.
- (511) 9, 16, 21, 33, 35, 39, 41, 43
(210) O-487115

(111) **322215**
(220) 01.06.2011
(151) 21.12.2011
(540)

REHABILITACE
re-habilis

(591) Barevná
(730) **Cupian Tomáš Mgr.**, Karola Šmidkeho 1820/3, Ostrava - Poruba, 70800, CZ
Dominik Miroslav Mgr., Ivana Sekaniny 1803/13, Ostrava - Poruba, 70800, CZ
(740) Mgr. Tomáš Cupian, Karola Šmidkeho 1820/3, Ostrava - Poruba, 70800
(510) (41) semináře (organizování a vedení), pořádání a řízení pracovních setkání (školení), organizace a vedení - konferencí, kongresů, seminářů, symposií, kulturních nebo vzdělávacích výstav, vydávání elektronických knih a časopisů on-line, informace o výchově a vzdělávání, kolokvium (organizování a vedení), vzdělávací a výchovné služby, cvičení praktické; (43) domovy důchodců; (44) fyzioterapie, fyzikální terapie, zdravotní péče, lékařské služby, masáže, ošetrovatelské služby, soukromé kliniky nebo sanatoria, neurologie (chiropraktika), kliniky, útluky (domov).
(511) 41, 43, 44
(210) O-486113

(111) **322234**
(220) 10.06.2011
(151) 21.12.2011
(540)

CHYTRÝ MĚŠEC

(730) **Internet Info, s.r.o.**, Milady Horákové 116/109, Praha 6, 16041, CZ
(740) **DOLEČEK ADVOKÁTI, JUDr. Rostislav Doleček**, Seifertova 9, Praha 3, 13000
(510) (9) počítače, telefony, faxy, rádia, televizní přístroje, přístroje a zařízení pro záznam, přenos, šíření, příjem nebo reprodukci obrazu, zvuku nebo jiných dat, přístroje pro uchování nebo zpracování dat a elektronické a telekomunikační sítě, včetně součástí a programového vybavení všech uvedených přístrojů, zařízení nebo sítí, multimediální informační katalogy, elektronické časopisy, elektronická periodika, knihy v elektronické podobě, elektronické, magnetické a optické nosiče dat a data a záznamy na nich, počítačový software; (16) výrobky z papíru, kartónu a lepenky spadající do této třídy, kancelářské výrobky, tiskárenské výrobky, zejména knihy, časopisy, tiskoviny všeho druhu periodické i neperiodické, publikace, tiskopisy, letáky, manuály, příručky, brožury, fotografie a data a databáze tištěné; (35) reklama, propagace, marketing, poradenství při obchodní činnosti, nábore zaměstnanců a řízení podniku, poskytování obchodních a podnikatelských informací, využití Internetu ke komerčním účelům, internetová reklama a marketing, služby při záznamu, zpracování a využití dat a informací spadající do této třídy, průzkumy a analýzy trhu, obchodní rešerše, ekonomické rozborů a studie, měření návštěvnosti webových stránek, internetových serverů a elektronických médií, sestavování statistik, služby včetně poradenství, zprostředkování a poskytování informací v oblasti daní a daňového poradenství, auditu a účetnictví včetně vedení účetnictví; (36) služby včetně poradenství a zprostředkování v oblasti finančnictví, peněžnictví, směnárství, kapitálového trhu, investic, bankovníctví, pojišťovnictví, leasingu, trhu a správy nemovitostí, odhadů a oceňování v oblasti financí a nemovitostí, činnost realitní kanceláře, poskytování informací včetně přehledů, srovnání a analýz v oblastech finančnictví, osobních a podnikových financí, finančního trhu a finančních služeb, směnárství, devizových a valutových kurzů, cenných papírů včetně kurzů na trzích cenných papírů, investic, bankovních služeb, pojištění, leasingu, nemovitostí, důchodů a penzí; (38) komunikační služby včetně jejich zprostředkování a poradenství v nich, zejména provozování internetových serverů, záznam, přenos, vysílání, příjem a reprodukce obrazu, zvuku nebo jiných dat, přenos informací a dat prostřednictvím počítačů, multimediálních systémů a elektronických sítí, šíření zpráv, časopisů, periodik a knih v elektronické podobě prostřednictvím

elektronických sítí, služby informační kanceláře, poskytování informací z oblasti elektronických komunikací a sítí, poskytování přístupu k databázím a internetových diskusních fór, šíření software prostřednictvím elektronických sítí; (41) poskytování vzdělání, školení a zábavy, pořádání vzdělávacích, školicích, diskusních, kulturních, sportovních a zábavních akcí, zejména seminářů, konferencí, kursů, představení, koncertů, vystoupení, soutěží, informačních kampaní a kulturních a vzdělávacích výstav, rezervace a prodej vstupenek na vzdělávací, školicí, diskusní, kulturní, sportovní a zábavní akce, poskytování elektronických publikací a her on-line včetně přístupu do elektronických knihoven a archivů, poskytování informací z oblasti vzdělávání, kultury, sportu a zábavy; (42) vytváření počítačových systémů, tvorba a pronájem software, tvorba, správa, hosting a poradenství v oblasti webových stránek, vytváření a poskytování projektů a návrhů při výběru dodavatelů internetových technologií, projektové řízení internetových prezentací a webových aplikací, vývoj internetových aplikací, navrhování informační architektury, poskytování vyhledávačů pro Internet, poradenství v oblasti hardware a software, posuzování, zkoušky a vyhodnocování technických vlastností počítačů, telefonů, faxů, rádií, televizních přístrojů, přístrojů a zařízení pro záznam, přenos, vysílání, příjem nebo reprodukci obrazu, zvuku nebo dat a jejich součástí a software a poradenství v této oblasti, pronájem počítačů a webových serverů.

(511) 9, 16, 35, 36, 38, 41, 42
(210) O-486368

(111) **322280**
(220) 28.12.2010
(151) 28.12.2011
(540)

MAZEL PIVOVAR SVATÝ JÁN

(730) **Karaivanov Martin**, Polepy 232, Kolín, 28002, CZ
(510) (32) piva alkoholická i nealkoholická, minerální vody, šumivé nápoje a jiné nápoje nealkoholické, nápoje a šťávy ovocné, šerbetů (nápoje), sirupy a jiné přípravky k zhotovování nápojů; (33) alkoholické nápoje (s výjimkou pív); (35) velkoobchodní, maloobchodní a zprostředkovatelské služby v oboru potravin, alkoholických a nealkoholických nápojů, hraček, oděvů, papírenského zboží, distribuce reklamních materiálů.
(511) 32, 33, 35
(210) O-482029

(111) **322309**
(220) 30.03.2011
(151) 28.12.2011
(540)



(730) **Pivovary Staropramen s.r.o.**, Nádražní 43/84, Praha 5, 15000, CZ
(740) **Havel, Holásek & Partners s.r.o.**, Mgr. Ivan Rámeš advokát, Na Florenci 2116/15, Praha 1, Nové Město, 11000
(510) (16) papírové nástěnné kalendáře, pивní tácky; (24) tkaniny a textilní výrobky; (32) pivo; (35) propagační činnost, reklama; (41) soutěžní a zábavní činnost.
(511) 16, 24, 32, 35, 41
(210) O-484474

(111) **322353**
(220) 04.07.2011
(151) 28.12.2011
(540)



(730) **ROSE Legal s.r.o., advokátní kancelář, Plzeňská 3350/18, Praha 5, Smíchov, 15000, CZ**
(510) (35) shromažďování, poskytování, třídění, překlad nebo jiné zpracovávání obchodních nebo podnikatelských informací a dokumentů, vytváření, zpracovávání a třídění dat v rámci databází, pomoc při řízení obchodní činnosti, průzkum trhu, šíření propagačních informací, zejména tvorba informačních systémů a specializovaných podnikových evidencí, reklamní a propagační činnost, rozšiřování a poskytování reklamních a inzertních materiálů - reklamních periodických a neperiodických tiskovin, zejména novin, časopisů, prospektů, letáků, katalogů, reklamní literatury, brožur v tištěné podobě, na jiných nosných médiích či prostřednictvím sítě internet nebo jiné obdobné veřejné či neveřejné telekomunikační sítě, fakturace, skenování, foto kopírování, hospodářské (ekonomické) prognózy, informace (obchodní nebo podnikatelské), pronájem kancelářského vybavení, marketingové studie, nábor zaměstnanců, příprava mezd a výplatních listin, nákupní objednávky (administrativní zpracování), obchodní management a podnikové poradenství, obchodní reklama, personální poradenství, podnikání (oceňování a odhady v oblasti podnikání), pomoc při řízení obchodní činnosti, rady pro spotřebitele (komerční informace a rady pro spotřebitele), zasílání reklamních materiálů zákazníkům, pronájem reklamní plochy, revize účtů (audit), sekretářské služby, sestavování statistiky, služby v oblasti grafické úpravy pro reklamní účely, úpravy textu, zpracování textu, účetnictví, služby v oblasti srovnávání cen, poradenství v obchodní činnosti, správa (komerční) licencí na výrobky a služby ostatních, subdodavatelské služby (obchodní pomoc), systematizace informací do počítačových databází, vedení dražeb, vedení databází v počítači, řízení souboru při vedení databází v počítači, vedení účetních knih, venkovní reklama, vyhledávání dat v počítačových souborech pro třetí osoby, správa ekonomických, účetních, podnikových a souvisejících dokumentů a dat v papírové i elektronické podobě, vše v rámci této třídy; (38) komunikace a přenos dat prostřednictvím veřejné nebo neveřejné telekomunikační sítě včetně internetu pomocí telefonů, mobilních telefonů, telefaxů, satelitů, počítačů či terminálů nebo jakýmkoliv jinými prostředky, včetně přenosu elektronické pošty a přenosu dat v reálném čase (zvuku, obrazu, textu nebo jiných dat či informací) a poskytování a zprostředkovávání služeb s tím spojených, zejména poskytování přístupu a připojení k těmto telekomunikačním sítím včetně Internetu, provozování veřejné nebo neveřejné telekomunikační sítě, poskytování obsahu včetně šíření a zpřístupňování elektronických tiskovin, časopisů, periodik, knih, dokumentů a jiných dat prostřednictvím veřejné nebo neveřejné telekomunikační sítě včetně Internetu, shromažďování, zpracovávání a poskytování informačních služeb na Internetu včetně provozování elektronických nástěnek, diskusních skupin a fór a poskytování přístupu k on-line informačním službám a databázím, tisková agentura, diskusní fóra, elektronická pošta, počítačová komunikace, posílání zpráv, poskytování přístupu k databázím, poskytování uživatelského přístupu k databázím a k počítačové síti, přenos dokumentů a jiných dat, zpráv a obrázků pomocí počítačů a veřejných komunikačních sítí, telekomunikace, zasílání zpráv, sdílení dat s jinými uživateli, pronájem počítačových sítí; (45) poskytování právních služeb, poskytování právního poradenství podnikatelům, národním a nadnárodním korporacím a podnikům, elektronické zpracování právních dokumentů, provádění due diligence (právní prověrky), správa právních dokumentů, správa elektronické databáze právních a souvisejících dokumentů a dat v rámci této třídy.

(511) 35, 38, 45
(210) O-486994

(111) **322429**
(220) 30.05.2011
(151) 04.01.2012
(540)



(591) Barevná
(730) **Havlíček Vít BcA., Krátká 1838, Dvůr Králové nad Labem, 54401, CZ**
(510) (9) nosiče zvukových a zvukově obrazových záznamů; (16) prospekty, plakáty, tabule reklamní z papíru nebo lepenky, programy kulturních a společenských akcí, kalendáře, fotografie, reklamní předměty v této třídě; (35) marketing a propagační činnost v oblasti kultury, nabídkové materiály a inzertní činnost v oblasti kultury; (41) organizace a pořádání koncertů, živé představení, organizování živých vystoupení, služby poskytované orchestry, služby skládání hudby, zábavní služby, předprodej vstupenek, organizování a vedení konferencí, seminářů, symposií, produkční, zprostředkovatelská a agenturní činnost v oblasti kultury, organizování kulturních nebo vzdělávacích výstav.

(511) 9, 16, 35, 41
(210) O-486059

(111) **322591**
(220) 21.06.2011
(151) 11.01.2012
(540)



(591) Barevná
(730) **NELA DRINKS s.r.o., Úzká 127, Český Těšín - Dolní Žukov, 73701, CZ**
(740) **BOHEMIA PATENT, Ing. Jana Vandělíková, Petrská 1136/12, Praha 1, Nové Město, 11000**
(510) (33) alkoholické nápoje, zejména likéry, destiláty, lihoviny, víno – všechny druhy, především jakostní víno, víno přívlastkové, archivní víno, šumivé víno, sekty, též stolní víno, alkoholické výtažky, extrakty a esence z ovoce a hroznů, mošty s alkoholem, koktejly s alkoholem, alkoholické nápoje obsahující ovoce; (40) výroba, úprava a zpracování lihu a alkoholických nápojů.

(511) 33, 40
(210) O-486666

(111) **322776**
(220) 20.12.2010
(151) 25.01.2012
(540)



- (730) **Skrz.cz s.r.o.**, Americká 525/23, Praha 2, Vinohrady, 12000, CZ
(510) (35) propagační, reklamní a inzertní činnost, reklamní materiály (aktualizace), předvádění zboží, reklamní agentura, rozšiřování a zasilání reklamních materiálů, především letáků, prospektů, katalogů, periodických a neperiodických publikací, tiskovin a různých vzorků, vydávání reklamních textů, rozhlasová a televizní reklama, organizace a pořádání výstav ke komerčním a reklamním účelům, příprava elektronických pozvánek, prezentace uživatelů na stránkách World Wide Web v počítačové síti Internet, činnost organizačních a ekonomických poradců, ekonomické prognózy, komerční informační kancelář, systemizace informací do počítačové databáze, obchodní průzkum, průzkum trhu, zprostředkovatelská činnost v oblasti obchodu s výrobky uvedenými ve tř. 9, zprostředkovatelská činnost v oblasti marketingu, reklamy a inzerce, organizování výstav s obchodním zaměřením, internetový prodej s výrobky ve tř. 9, pomoc při řízení obchodní činnosti, služby a poradenství v obchodní činnosti, obchodní nebo podnikatelské informace, marketingové studie, organizační poradenství, zprostředkovávání obchodních kontaktů, provádění obchodních operací, komerční využití Internetu v oblastech komerčních internetových médií a vyhledávacích služeb, on-line inzerce, shromažďování, poskytování, třídění, překlad nebo jiné zpracování obchodních nebo podnikatelských informací včetně vytváření, zpracování a třídění dat v rámci databází, zprostředkovatelská činnost se službami ve tř. 35; (36) služby elektronických plateb, finanční a peněžní služby, služby pro zpracování plateb po síti, poradenství a konzultace vztahující se k výše uvedeným službám; (38) komunikace prostřednictvím sítí vláknové optiky, telekomunikační služby, komunikace prostřednictvím počítačových terminálů, komunikace prostřednictvím rádia, komunikace prostřednictvím telefonu, počítačem řízený přenos dat a obrazu, poskytování přístupu do světových počítačových sítí, poskytování interaktivních on-line vývěsek pro přenos vzkazů mezi počítačovými uživateli, informace, poradenství a konzultace vztahující se k výše uvedeným službám; (41) nakladatelství a vydavatelství periodických a neperiodických publikací v tištěné i elektronické podobě, zprostředkování výchovné a zábavní činnosti, zprostředkování kulturních a uměleckých akcí, setkání, výstav, soutěží a přednášek, činnost knižních klubů, tvorba pořadů pro rozhlasové a televizní vysílání, ediční činnost, publikační činnost, nahrávání nosičů zvukových nebo obrazově zvukových, půjčování nahraných zvukových a/nebo obrazově zvukových záznamů, provozování on-line heren, zprostředkování služeb sloužících k zábavě a pobavení, spadajících do této třídy, zprostředkovatelská činnost se službami ve tř. 41, tvorba elektronických časopisů, periodik, knih; (42) tvorba software, programování internetových databázových systémů a internetových aplikací, programování multimediálních aplikací, vytváření a modelování 3D animací, interaktivní a grafické programy (tvorba), tvorba multimediálních dokumentů, prezentací, aplikací, katalogů, konstrukce WWW prezentací a řešení WWW serverů, počítačové animace a vizualizace, programové projekty (tvorba), tvorba informačních databází, zprostředkovatelská činnost se službami ve tř. 42.
(511) 35, 36, 38, 41, 42
(210) O-481879

(111) **322796**
(220) 04.05.2011
(151) 25.01.2012
(540)



- (591) Barevná
(730) **Šikýř Josef Ing.**, Sellnerova 284, Mladá Boleslav - Debř, 29301, CZ
Plihal Martin, Zelená 242, Kosmonosy - Bradlec, 29306, CZ
(740) Ing. Josef Šikýř, Sellnerova 284, Mladá Boleslav - Debř, 29301
(510) (2) tonery do tiskáren; (9) výpočetní technika, tiskárny, faxy, kopírovací stroje, mobilní telefony, systémy čárových kódů, software; (16) spotřební materiál pro PC, jako jsou papíry, barvicí pásy; (37) servisní služby výpočetní a kancelářské techniky; (42) projekty počítačových sítí, tvorba systému čárových kódů.
(511) 2, 9, 16, 37, 42
(210) O-485416

(111) **322832**
(220) 21.06.2011
(151) 25.01.2012
(540)



- (730) **KOH-I-NOOR HARDTMUTH a.s.**, F.A. Gerstnera 21/3, České Budějovice, 37130, CZ
(740) KOREJZOVA LEGAL v.o.s., JUDr. Petra Sauvage de Brantes, advokátka, Korunní 810/104, Praha 10, Vinohrady, 10100
(510) (16) grafitové, snímáči a barevné tužky, tužky mechanické, tuhy, soupravy tužek, násadky, křídly, pastely, uhle umělé a přírodní, rudky, voskovky, olejové křídly, psací, značkovací a kreslicí křídly, držátka na křídly, pouzdra na psací potřeby, stěrací pryž, inkousty, tuše, razítkové barvy, barvy vodové, akrylové, akvarelové, olejové a temperové, palety, štětce, pravítka, trojúhelníky, příložníky, potřeby pro technické kreslení, kružítko, vytahovací pera, technická pera, soupravy kružidel, jejich náhradní díly a příslušenství, spínátka, šablony, kancelářské pořadače, šanony, fóliové zakládací obaly, fóliové závěsné obaly na spisy, vizitkáře, fóliové obaly na sešity a učebnice, kancelářské korekční laky, kancelářská lepidla, ořezávátka, modelovací hmota, popisovače, značkovače, kuličková pera, gelová pera, psací vložky do kuličkových a gelových per, plnicí pera, inkoustové zásobníky, kreslicí bloky, stojánky na kancelářské potřeby; (20) reklamní předměty a suvenýry v rámci této třídy, truhlářské umělecké výrobky, stojany a figuríny ze dřeva a další upomínkové předměty, spadající do třídy 20; (35) reklama, propagační činnost, marketing, služby v oblasti obchodního řízení, kancelářské funkce, prezentace zboží pro maloobchod a velkoobchod, poskytování výrobků pro reklamní účely.
(511) 16, 20, 35
(210) O-486655

(111) **323381**
(220) 04.08.2011
(151) 22.02.2012
(540)

eLED.cz

(730) **eLED.cz s.r.o.**, Na Výsluní 369, Bradlec, 29306, CZ
(740) Mgr. Kateřina Vaňousková, advokátní kancelář, Mgr. Kateřina Vaňousková, Na Výsluní 369, Bradlec, 29306
(510) (9) elektrické a optické přístroje a nástroje, elektrické akumulátory, elektrické články a baterie, baterie do kapesních svítilen, blikáče, světelná signalizace, solární články, regulátory světla, spínače, přerušovače, vypínače, elektrická relé, elektrické kabely, lasery (ne pro lékařské účely), měřicí přístroje, nabíjecí agregáty a nabíječky pro elektrické baterie, nabíječky akumulátorů, sledovací přístroje, zaměřovací dalekohledy, promítací přístroje a žárovky, diaprojektory; (11) elektrická svítidla, osvětlovací přístroje a zařízení, osvětlovací trubice, led diody, polovodičové prvky, pouliční osvětlení, osvětlení sportovišť a průmyslových objektů, automobilové reflektory, směrová světla pro automobily, osvětlovací zařízení pro dopravní prostředky, světla pro dopravní prostředky, světlomety pro dopravní prostředky, světelné reflektory; (42) inženýrská, projekční, zástupčí a obstaravatelská činnost v odvětví elektrotechniky, mikroelektroniky, energetiky, strojírenského, automobilového, leteckého a lodního průmyslu, výzkum, vývoj, projektová a technická - inženýrská činnost v odvětví elektrotechniky, mikroelektroniky, energetiky, strojírenského, automobilového, leteckého a lodního průmyslu, návrhářská a designerská činnost, příprava a vypracování technických návrhů, technický průzkum a diagnostické a inspekční služby v odvětví elektrotechniky, mikroelektroniky, energetiky, strojírenského, automobilového, leteckého a lodního průmyslu, projektování elektrických zařízení, pronájem elektrických přístrojů a distribučních strojů poradenská činnost zařízení elektro NN, VN, VVN, činnost technických poradců v oblasti měření a regulace, inženýrské práce (expertizy), kontrola kvality, zkoušky materiálu, poradenství v oblasti měření a regulace, projektování elektrických zařízení, studie technických projektů, technický průzkum, technické testování a analýzy, grafická digitální tvorba obrazů na výstupních zařízeních, zkoušení a ověřování kvality výrobků, poradenská činnost technická a v oblasti hospodářského využívání energie, konzultační, asistenční, analytické, designerské, vyhodnocovací a programovací služby týkající se počítačového software, firmware, hardware a informačních technologií, konzultace týkající se hodnocení, výběru a zavádění počítačového software, firmware, hardware, informačních technologií a systému zpracování dat, poradenská činnost v oblasti aplikace výpočetní techniky a v oblasti informatiky, vytváření virtuálních (počítačových) 3D animací a modelů, informačních technologií, navrhování a realizace automatizovaných systémů řízení, programátorská činnost, projekce počítačových sítí, poskytování práva užití software a pronájem software, instalace, opravy, údržba a servis software, vytváření interaktivních aplikací umožňující předávání a tvorbu grafické podoby prostřednictvím sítě internet, programování, software - návrhy, převod a konverze počítačových programů a údajů (kromě fyzické konverze), převod a konverze údajů a dokumentů z fyzických médií na elektronická média, tvorba a údržba počítačových stránek web pro zákazníky, hostování na počítačových stránkách web, instalace počítačových programů, návrhy počítačových systémů, programování internetových databázových systémů a internetových aplikací, konstrukce www prezentací a řešení www serverů, aktualizace a údržba počítačových programů, technické studie v oblasti počítačů a programového vybavení, poskytování know-how pro oblast informačních technologií v rámci třídy, programování multimediálních aplikací, vytváření interaktivních a grafických programů, počítačové animace a vizualizace, grafický design, převod (konverze) počítačových programů, dat či jiných údajů v elektronické podobě z různých formátů do jiných formátů, převod (konverze) dokumentů, dat či jiných údajů z fyzických médií na elektronická média, zálohování dat a informací elektronickými a počítačovými prostředky, poradenství v oblasti výpočetní a informační techniky, zprostředkování výše uvedených služeb.

(511) 9, 11, 42
(210) O-487698

(111) **323453**
(220) 26.09.2011
(151) 22.02.2012
(540)



(591) Barevná
(730) **Střední odborné učiliště gastronomie a podnikání**, Za Černým mostem 362/3, Praha 9, 19800, CZ
(740) JUDr. Pavel Vítěk, Před Skalkami I 24, Praha 10, 10600
(510) (35) propagační činnost, reklama, pomoc při řízení obchodní činnosti, obchodní administrativa, kancelářské práce; (41) vzdělávání a výchovná činnost v učebních a studijních oborech; (43) služby v oborech ubytování a stravování, provozování hotelů.
(511) 35, 41, 43
(210) O-488947

(111) **323676**
(220) 03.12.2010
(151) 14.03.2012
(540)

PIXY

(730) **KOVONA SYSTEM, a.s.**, Průmyslová 2007, Český Těšín, 73701, CZ
(740) Silesia Patent, s.r.o., Soukromá 261, Václavovice, 73934
(510) (6) obecné kovy v surovém a polozpracovaném stavu a jejich slitiny, kovové stavební konstrukce a stavební dílce, též kovová lešení, ocelové konstrukce a konstrukční dílce, plech a plechové výrobky v rámci této třídy, kovový šrot, ocelové výrobky (neobsažené v jiných třídách), zejména ocelové rolety svinovací, kovové ohrady a ploty, kovové schránky, kovové pletivo, kovové mřížoví, kovové schody a schodnice (součást schodů), zámečnické výrobky kovové a železářské zboží; (20) nábytek pro bytové interiéry, pro školy, pro kanceláře, pro továrny, důlní, dílenské a skladové účely, vše v rámci této třídy, nábytek kovový a pro camping, židle, police, lavice, regály a příhrádky, kovové regály, zahradní židle, sedátka, zámky všeho druhu, kombinační, zapuštěné, pružinové, bezpečnostní, kromě zámků elektrických, kovových nebo nekovových; (40) zpracování a úprava materiálů, zpracování kovových materiálů, povrchová úprava kovových výrobků, zpracování materiálů mechanickou či chemickou transformací, opracování kovů a plechového materiálu a jeho úprava, zejména obrábění, stříhání, prorážení, svařování a pálení, tepelné dělení kovů, broušení a leštění, galvanické pokovování, kovovýroba, vše v rámci této třídy.
(511) 6, 20, 40
(210) O-481519

(111) **323793**
(220) 01.06.2011
(151) 21.03.2012
(540)

Vykupon

(730) **Skrz.cz s.r.o.**, Americká 525/23, Praha 2, Vinohrady, 12000, CZ
(510) (35) propagační, reklamní a inzertní činnost, komerční informační kancelář, reklamní agentura, předvádění zboží, prezentace výrobků v komunikačních médiích, aktualizování reklamních materiálů, rozšiřování a zaslání reklamních materiálů, vydávání reklamních textů, rozhlasová a televizní reklama, organizace a pořádání výstav ke komerčním a reklamním účelům, příprava elektronických pozvánek, prezentace uživatelů na stránkách World Wide Web v počítačové síti Internet, činnost organizačních a ekonomických poradců, ekonomické prognózy, systematizace informací do počítačové databáze, obchodní průzkum, průzkum trhu, zprostředkovatelská činnost v oblasti obchodu se zbožím ve třídách 25-34 mezinárodního známkového třídění, marketingu, reklamy a inzerce, internetový prodej reklamy a inzerce, služby a poradenství v obchodní činnosti, marketingové studie, organizační poradenství, zprostředkovávání obchodních kontaktů, provádění obchodních operací, komerční využití Internetu v oblastech komerčních internetových médií a vyhledávacích služeb, on-line inzerce,

shromažďování, poskytování, třídění, překlad nebo jiné zpracování obchodních nebo podnikatelských informací včetně vytváření, zpracování a třídění dat v rámci databází, účetnictví; (36) finanční a peněžní služby, služby pro zpracování plateb po síti, služby elektronických plateb, zprostředkovatelské služby burzy cenných papírů, zprostředkování služeb vztahujících se k obchodu s cennými papíry, akciemi, obligacím, opcím a dalším cenným papírem, informace, poradenství a konzultace vztahující se k výše uvedeným službám, leasing; (38) telekomunikační služby, komunikace prostřednictvím sítí vláknové optiky, komunikace prostřednictvím počítačových terminálů, komunikace prostřednictvím rádia, komunikace prostřednictvím telefonu, počítačem řízený přenos dat a obrazu, poskytování přístupu do světových počítačových sítí, poskytování interaktivních on-line vývěsek pro přenos vzkazů mezi počítačovými uživateli, informace, poradenství a konzultace vztahující se k výše uvedeným službám.

(511) 35, 36, 38
(210) O-486163

(111) **323842**
(220) 21.01.2011
(151) 28.03.2012

MLUV SE MNOU

(730) **NADACE T-SOFT ETERNITY**, U zásobní zahrady 2552/1a, Praha 3, Žižkov, 13000, CZ
(740) **FISCHER & PARTNER IP s.r.o.**, Na hrobci 294/5, Praha 2, Nové Město, 12800
(510) (9) zvukové nosiče; (16) tištěné publikace; (41) prezentace vizuálního umění nebo literatury veřejnosti pro kulturní a vzdělávací účely.
(511) 9, 16, 41
(210) O-482526

(111) **324038**
(220) 25.10.2011
(151) 28.03.2012
(540)

DEXAMED

(730) **Medochemie Ltd.**, Constantinoupoleos Street, Limassol, CY
(740) **Medochemie Bohemia, spol. s r.o.**, Vyskočilova 1566, Praha 4, Michle, 14000
(510) (5) farmaceutické přípravky - humánní a veterinární a jejich substance, farmaceutické přípravky, léčiva, léčebné výrobky pro účely léčení a zdravotní péče, chemické výrobky pro medicínu, hygienu, farmacii a vědu, baktericidní, fungicidní, insekticidní a dezinfekční přípravky, přípravky posilující a dietetické, přípravky proti nákaze; (35) reklamní činnost, marketing, manažerská činnost, poradenství v obchodní činnosti a zprostředkování obchodu s farmaceutickými přípravky, léčivými, léčebnými výrobky, chemickými výrobky pro medicínu, hygienu, farmacii a vědu, baktericidními, fungicidními, insekticidními a dezinfekčními přípravky, přípravky posilujícími a dietetickými a přípravky proti nákaze.
(511) 5, 35
(210) O-489710

(111) **324276**
(220) 30.06.2011
(151) 25.04.2012
(540)

BOSPORT

(730) **BOSPORT s.r.o.**, Heydukova 436, Skuteč, 53973, CZ
(740) **Ing. Marcela Filipenská**, Polní 302/32, Žďár nad Sázavou, Žďár nad Sázavou 2, 59102
(510) (3) prací a bělicí přípravky, čisticí přípravky, odmašťovací přípravky, výrobky kosmetické; (9) sportovní přilby pro hokej a hry, ochranné brýle; (18) batohy, kabelky, tašky, sportovní tašky, tašky na kolečkách, sportovní vaky a jiná zavazadla, klíčenky (kožená galanterie), náprsní tašky, řemeny a řemínky z kůže a náhražek kůže, kožené pásky, řemínky na brusle, výstelky kožené na obuv; (25) oděvy, sportovní oděvy, dresy, trička, osobní prádlo, (spodní) prádlo pohlcující pot, čepice a jiné pokrývky hlavy, čelenky (sportovní), potítka, ponožky a punčochové zboží, rukavice, rukavice bez prstů, oděvní pásky, opasky, návleky (sportovní oděvy), vaky na oděvy, obuv, sportovní obuv, trepky; (28) hokejové brusle, hokejové puky, hokejové a brankářské hole pro lední hokej, hokejbal a floorbal, čepele, zejména chrániče na nože, hokejová ochranná výstroj, jmenovitě rukavice,

helmy, chrániče ramen, betony pro brankáře, ochranné vesty pro brankáře, ochrana očí, chrániče loktů, kolen, obličejové masky, chrániče předloktí, chrániče hrudníku a zad, polštářované chrániče ramen, vatované kalhoty, návleky, nákolenníky, nátepníky, helmy, suspenzory, brašny pro hráče ledního hokeje, hokejové dresy, hokejové přilby, výstroj pro fotbal, jmenovitě nárameníky, nálokenníky, chrániče holení, brankářské rukavice, míče, sportovní nářadí a náčiní, hry, hračky, maskoty - vše v rámci této třídy; (35) reklamní, inzertní a propagační činnost prostřednictvím jakéhokoliv média, prostřednictvím telefonní sítě nebo datové sítě nebo informační sítě nebo elektronické sítě nebo komunikační sítě nebo počítačové sítě, poskytování informací a jiných informačních produktů komerčního nebo reklamního charakteru, informačních produktů reklamního charakteru, multimediálních informací komerčního charakteru, komerční využití Internetu v oblastech komerčních internetových médií a vyhledávacích služeb, on-line inzerce, systemizace informací do počítačových databází, zprostředkování prodeje zboží po Internetu s výrobky uvedenými ve třídách 3, 9, 18, 25 a 28, obchodní informační služby na Internetu v oblasti výrobků zařazených ve třídách 3, 9, 18, 25 a 28; (37) opravy, údržba a montáž sportovních potřeb a pomůcek pro sportovce; (40) potisk textilu, vyšívání, šití sportovních oděvů, úprava a přešívání oděvů.

(511) 3, 9, 18, 25, 28, 35, 37, 40
(210) O-486951

(111) **324520**
(220) 26.08.2011
(151) 02.05.2012
(540)

ARAPO

(730) **ARaPO spol. s r.o.**, Kotrčova 725, Hradec Králové, Platiště nad Labem, 50301, CZ
(740) **Ing. Jarmila Javoříková**, Slunečná 4566, Zlín, 76005
(510) (6) kovy a jejich slitiny, polotovary a vylisky z kovů pro průmysl, kovové formy, kovové armatury a jejich součásti, kovové trubky a potrubí, kovové potrubní díly - příruby, přechody (redukce), oblouky, ohyby, hrdla, klenutá a desková dna, T-kusy, záslepky potrubí a tvarové výpalky, hutní materiály, kovové profily všeho druhu, plechy, konstrukční a legovaná ocel a výrobky z ní pro průmysl (spadající do této třídy), kovové spojovací materiály - šrouby, matice, podložky, svorníky, závitové tyče, kolíky, vruty a hřebíky, kovové stavební materiály, kovové stavební konstrukce; (17) izolační a těsnicí materiály, výrobky z gumy, kaučuku, azbestu a slidy spadající do této třídy, polotovary z plastů, polotovary z gumy spadající do této třídy; (19) nekovové armatury a jejich součásti, plastové nebo dřevěné profily všeho druhu, plastové trubky a potrubí, nekovové spojovací materiály, stavební plasty, stavební dřevo, stavební sklo, nekovové stavební materiály, nekovové stavební konstrukce; (40) zpracování a úprava materiálů, zpracování a úprava kovů, plastů a gumy, povrchová a finální úprava materiálů, recyklace materiálů, obráběčství, kovoobráběčství, CNC obrábění, kovářství, podkovářství, zámečnictví, svařování, řezání, děrování, broušení, leštění, tisk a potisk výrobků, gravírování, poskytování informací v oblasti zpracování a úpravě materiálů.
(511) 6, 17, 19, 40
(210) O-488257

(111) **324572**
(220) 09.11.2011
(151) 02.05.2012
(540)



(591) Barevná
(730) **Fakultní nemocnice Plzeň**, Edvarda Beneše 1128/13, Plzeň, Jižní Předměstí, 30100, CZ
(510) (41) provozování vzdělávacího zařízení; (44) provozování zdravotnického zařízení.
(511) 41, 44
(210) O-490146

(111) **324597**
(220) 03.12.2010
(151) 09.05.2012
(540)

SMARTY

(730) **KOVONA SYSTEM, a.s.**, Průmyslová 2007, Český Těšín, 73701, CZ
(740) Silesia Patent, s.r.o., Soukromá 261, Václavovice, 73934
(510) (20) nábytek pro bytové interiéry, pro školy, pro kanceláře, pro tovární, důlní, dílenské a skladové účely, vše v rámci této třídy, nábytek kovový a pro camping, židle, police, lavice, regály a příhrádky, kovové regály, zahradní židle, sedátka; (35) maloobchodní a velkoobchodní služby s výrobky uvedenými ve třídě 20 s výjimkou zámek všeho druhu, inzerce, zprostředkování obchodních záležitostí, předvádění zboží, obchodní nebo podnikatelské informace, poradenství a poskytování konzultací v obchodní činnosti, zprostředkování interaktivního obchodu pomocí globálních komunikačních sítí (Internet) s výše uvedenými výrobky, marketing, reklamní a propagační činnost, zprostředkování reklamní činnosti, zejména pomocí globálních komunikačních sítí, organizování komerčních a reklamních výstav, vytváření obchodních a obchodně-informačních sítí, shromažďování různého zboží pro třetí osoby (kromě jejich přepravy), v rozsahu zboží tříd 1 až 34, za účelem umožnění spotřebitelům, aby si tyto výrobky mohli pohodlně prohlížet a nakupovat, dovozní a vývozní agentura.
(511) 20, 35
(210) O-481518

(111) **324602**
(220) 26.01.2011
(151) 09.05.2012
(540)



(730) **Fincentrum & Swiss Life Select a.s.**, Pobřežní 620/3, Praha 8, Karlín, 18600, CZ
(740) Ing. Václav Kratochvíl, Husníkova 2086/22, Praha 5, 15800
(510) (9) elektronické sítě, multimediální informační katalogy, elektronické časopisy, elektronická periodika a knihy v elektronické podobě, data na magnetických a optických nosičích, počítačový software; (16) knihy, časopisy, tiskoviny všeho druhu periodické i neperiodické, tiskopisy, letáky, manuály, příručky, brožury, fotografie, data a databáze tištěné,

tiskárenské výrobky, např. publikace, brožury, periodika, výrobky z papíru pro reklamní účely zahrnuté v této třídě; (35) reklamní, inzertní, propagační a marketingová činnost, on-line inzertní činnost, vydávání a rozšiřování reklamních materiálů a textů na všech dostupných nosičích, vydávání reklamních brožur a katalogů, umístování reklamních nálepek na zboží, venkovní reklama na bilboardech, reklamní inzerce v tisku, v rozhlasových a televizních spotech, v síti Internet, aktualizování reklamních materiálů, vše vztahující se k reklamě v oblasti bankovníctví, vyhledávání obchodních informací, obchodní poradenské a konzultační služby, poskytování informací a informačních produktů reklamního charakteru, vedení databází a jiných záznamů o obchodních kontaktech, konzultace v oblasti obchodu a ekonomiky, organizační zajištění a pořádání výstav a prezentací pro komerční účely, poskytování pomoci při řízení obchodní činnosti a obchodní administrativy s tím spojená, zvláště podnikové poradenství a obchodní management včetně marketingových studií, průzkumu trhu, organizování a účast na výstavách a předvádění zboží, shromažďování obchodních a statistických informací pro obchodní účely, vše vztahující se k obchodní a reklamní činnosti v oblasti bankovníctví, organizace spotřebitelských soutěží, spotřebitelská anketa; (36) finanční a bankovní služby v podobě konzultací a poradenství, expertní služby v oblasti pojištění a garancí v investiční oblasti pro tuzemské a zahraniční subjekty, finanční analýzy, finanční informace v oblasti bankovníctví; (41) školící a vzdělávací činnost, nakladatelská a vydavatelská činnost, vydávání elektronických knih a časopisů on-line, elektronické publikování (DTP), výchovná a zábavní činnost - pořádání anket mezi laickou a odbornou veřejností, služby spojené s pořádáním zábavy, jako je pořádání oslav, provozování programu při udílení cen a obdobných jednorázových událostí, organizování, inscenování a poskytování příležitostí k soutěžím, vyhlašování soutěží a vyhlašování jejich výsledků, čtenářská anketa, organizování a vedení konferencí, symposií a kongresů v oblasti bankovníctví.

(511) 9, 16, 35, 36, 41
(210) O-482678

(111) **324620**
(220) 04.07.2011
(151) 09.05.2012
(540)

EVERESTA

(730) **Everesta, s.r.o.**, Mímoňská 3223, Česká Lípa, 47001, CZ
(510) (35) propagační činnost, reklama, pomoc při řízení obchodní činnosti, obchodní administrativy, kancelářské práce, personální činnost pro třetí osoby, firemní a organizační poradenství, hodnocení zaměstnanců, nábor a výběr lidí, personální audit, tvorba systémů motivace a odměňování zaměstnanců, customer relationship management (CRM), mzdová a personální agenda, provozování call centra k obchodním účelům, zprostředkování obchodní činnosti s výrobky tříd 1–34 a obchodní činnost se službami tříd 36–45 a zprostředkování služeb třídy 35, poradenství a pomoc při řízení obchodní činnosti, koučování top managementu a dalších pracovníků, administrativní podpora a kancelářská činnost, reklamní a propagační služby; (36) pojištění, služby finanční, služby peněžní, služby nemovitostní, finanční poradenství a konzultační služby v oblasti dotací a finančních podpor, dotační audit, finanční příprava projektů dotovaných z veřejných prostředků a fondů, administrace dotačních projektů v rámci třídy 36, poradenství v oboru veřejných zakázek; (41) výchova, vzdělávání, zábava, sportovní a kulturní aktivity, vzdělávací programy, školení a kurzy komunikace a prezentace pro manažery, personalisty, obchodníky, kurzy ekonomie, práva, marketingu, jazykové a počítačové kurzy, specializované semináře, odborné vzdělávání v oblasti strojírenství, elektrotechniky, dopravy a spojů, gastronomie, hotelnictví a turismu, stavebnictví, geodézie a kartografie, osobních a provozních služeb, kurzy a společenské akce pro posílení týmové spolupráce a komunikace, pořádání společenských akcí, konferencí, plesů, dětských dnů, zábavných a kulturních akcí, večírků, seminářů, pořádání outdoorových a sportovních akcí, adrenalinových zážvav, soutěží a zážitkových akcí, natáčení instruktážních, reklamních a jiných filmů

(511) 35, 36, 41
(210) O-486995

(111) **325321**
(220) 24.03.2011
(151) 06.06.2012
(540)



- (730) **SKYCORPS, spol. s r.o.**, Janáčkovo nábřeží 1153/13, Praha 5, Smíchov, 15000, CZ
(740) JUDr. Tomáš Vacík, advokát, Vlastina 23, Plzeň, 32300
(510) (35) analýzy nákladů, příprava a vyhotovení daňových přiznání, posuzování efektivnosti provozu a racionalizace práce, hospodářské (ekonomické) prognózy, poskytování obchodních nebo podnikatelských informací v oblasti prodeje ready-made společností, příprava mezd a vydávání listin, nábor zaměstnanců, analýzy nákupních a velkoobchodních cen, obchodní management a podnikové poradenství v oblasti prodeje ready-made společností, oceňování obchodních podniků, personální poradenství, překlad informací do počítačových databází, poradenství v obchodní činnosti v oblasti prodeje ready-made společností; (36) finanční analýzy, služby daňových odhadů, finanční odhady a oceňování, poskytování finančních informací, finanční poradenství, finanční řízení, kanceláře realitní, poskytování finančních konzultačních služeb, oceňování nemovitostí, pronájem nemovitostí, pronájem kanceláří, správa nemovitostí.
(511) 35, 36
(210) O-484335

(111) **325708**
(220) 25.11.2011
(151) 20.06.2012
(540)



- (591) Barevná
(730) **International School of Prague s.r.o.**, Nebušická 700, Praha 6, 16400, CZ
(740) Halaxová & Halaxová, TETRAPAT, RNDr. Zdeňka Halaxová, Dukelská 4, Olomouc, 77111
(510) (9) učební pomůcky v elektronické formě, elektronická data a databáze, software; (16) knihy, učebnice, skripta, manuály, sylaby, učební a vyučovací pomůcky (s výjimkou přístrojů), brožury, periodické i neperiodické publikace, formuláře, kalendáře, katalogy, ročenky, příručky, tiskoviny, texty; (41) činnost v oblasti výchovy a vzdělávání – provozování mezinárodní školy s výukou v cizím jazyce se skládáním mezinárodně uznávaných zkoušek, mimoškolní výchova a vzdělávání, pořádání kurzů a školení, včetně lektorské činnosti, pořádání koncertní a zábavní činnosti, zejména hudebních, hudebně-dramatických a dramatických pořadů, muzikálů, koncertů a vystoupení, včetně uměleckých a zábavních soutěží, nahrávání zvukových a zvukově-obrazových záznamů, výchovná činnost v oblasti kultury, školství a sportu, pořádání kulturních festivalů, sportovní aktivity, cyklistika, pořádání soutěží, pořádání závodů, provozování sportovního klubu, pořádání sportovních akcí, provoz sportovních areálů a stadiónů.

(511) 9, 16, 41
(210) O-490636

(111) **326033**
(220) 02.12.2011
(151) 04.07.2012
(540)

ATHERM

- (730) **Yukhimuk Anatoli**, Spořilovská 276/10, Hradec Králové, Věkoše, 50341, CZ
(740) DANĚK & PARTNERS Advokátní a patentová kancelář, Ing. Vilém Daněk Ph.D. LL.M., patentový zástupce, Vinohradská 403/17, Praha 2, Vinohrady, 12000
(510) (2) barvy, nátěry, nátěry akrylátové, laky; (17) izolační nátěry, izolační omítky, izolační tmely, materiály na izolace, tmely těsnící, umělé hmoty jako polotovary, hmoty na výplně z umělých hmot; (19) nátěrové hmoty pro stavebnictví, hmoty pro stavby (nekovové).
(511) 2, 17, 19
(210) O-490790

(111) **327245**
(220) 22.04.2011
(151) 12.09.2012
(540)

DMCompany

- (730) **DMCompany a.s.**, Karafiátová 752/23, Plzeň, Černice, 32600, CZ
(740) PRIME LEGAL advokátní kancelář s.r.o., Mgr. Lukáš Zscherp, advokát, Lochotínská 18, Plzeň, 30100
(510) (12) vozidla, dopravní prostředky pozemní, vzdušné nebo vodní; (17) kaučuk, gutaperča, guma, azbest, slída a výrobky z těchto materiálů, které nejsou zahrnuty do jiných tříd.
(511) 12, 17
(210) O-485181

(111) **327370**
(220) 02.07.2010
(151) 19.09.2012
(540)

ROSTEME S KNIHOU

- (730) **Svět knihy, s.r.o.**, Fügnerovo náměstí 1808/3, Praha 2, 12000, CZ
(510) (9) software pro počítače; (16) papír; (35) příprava inzertních sloupeků, služby administrativní a organizačně ekonomické, pronájem reklamní doby v komunikačních médiích, sekretářské služby, systematizace informací do počítačové databáze, vyhledávání dat v počítačových souborech, merchandising, franchising; (41) soutěže, pořádání výstav ke kulturním a výchovným účelům, poskytování vzdělávacích informací.
(511) 9, 16, 35, 41
(210) O-477902

(111) **327396**
(220) 07.12.2011
(151) 19.09.2012
(540)



Cesky granat

- (730) **TRITON TURNOV s. r. o.**, Výšinka 1409, Turnov, 51101, CZ
(740) Advokátní kancelář Kříž a partneři s.r.o., Rybná 678/9, Praha 1, Staré Město, 11000
(510) (3) brusiva, brusné přípravky, brusný papír, čisticí oleje, čisticí prostředky, kameny hladící, technické diamanty, korund a granát (brusiva), kameny leštící, karbidy kovu, silikonový karbid (brusivo), skelné plátno, skelný papír, karbidy kovů (brusiva), smírek, tripl na leštění, vosky na leštění,

adstringentní přípravky pro kosmetické účely, prchavé alkálie (amoniak), ambra (parfumérie), antiperspirační mýdlo, antistatické přípravky pro použití v domácnosti, apretační přípravky pro žehlení prádla, aroma (éterické oleje), aroma do nápojů, badyánová esence, barviva na vlasy, barviva toaletní, kosmetické barvy, barvy na vousy, krémy na bělení pokožky, vosk pro bělení prádla, bělicí a čistící přípravky na kůži, odbarvovače pro kosmetické účely, bělicí přípravky na prádlo, bělicí soda, bělicí soli, bergamotový olej, brusné plátno leštící, brusný papír leštící, éterické oleje z cedrového dřeva, cididlo, citronový olej (silice), klenotnická červeň, čistící křída, čistící mléko pro toaletní účely, čistící oleje, čistící prostředky, čistící roztoky, čistícíce ucpaných odpadů, přípravky na čištění odpadních rour, přípravky pro čištění umělého chrupu, přípravky pro depilace, depilační vosk, detergenty (čistící prostředky) s výjimkou pro použití při průmyslových procesech a lékářství, dezinfekční mýdla, dezodorizační mýdlo, diamantové brusivo, šampóny pro domácí zvířata, éterické esence, gaultierový olej, geraniol, heliotropin, hladící kameny, přípravky na holení, holicí mýdlo, chlorečnan draselný, jasmínový olej, kadidlo, přípravky na odstraňování vodního kamene, ionón (parfumérie), kamence (antiseptický přípravek), kapaliny na mytí skel do ostříkovačů vozidel, kolínská voda, korund (brusivo), kosmetické neceséry, kosmetické přípravky pro zeštíhlení, kosmetické přípravky pro zvířata, kosmetické tužky, kosmetika, kosmetické přípravky do koupele, krejčovský vosk, krém na obuv, kosmetické krémy, křída (na čištění), křída plavená, ochranné prostředky na kůži (leštidla), přípravky na odstraňování laku, lepidla pro kosmetické účely, leštící červeň, leštící kameny, leštící vosky, přípravky na obuv, líčidla, lough javelský, lough sodný na praní, mandlové mléko pro kosmetické účely, mastkový prášek, toaletní, medicínální mýdla, mentol pro voňavkářství, mentolová silice (výtažkový olej), modřidla, mýdla, mýdla dezinfekční, příchutě do nápojů, neutralizační přípravky na trvalou ondulaci, pasta na obtahovací řemeny, krémy na obuv, přípravky pro odbarvování, přípravky na odstraňování laků, přípravky na čištění odpadní roury, přípravky na odstraňování barev, čistící oleje, oleje éterické, silice, oleje pro kosmetické účely, oleje pro toaletní účely, přípravky na ostření, vosky na parketové podlahy, pasty leštící, pečivové trestí, peroxid vodíku pro kosmetické účely, pískové plátno, pískový papír, pižmo (parfumérie), brusné plátno, plavená křída, pleťová voda pro kosmetické účely, politory (leštidla), pomády pro kosmetické účely, vulkanický popel k čištění, potpourri (směsi voňavých látek), prací prostředky, šmolka na prádlo, vonné sáčky do prádlo, prostředky na odstraňování rzi, přípravky pro chemické čištění, přípravky pro odstranění vosku na podlahy (přípravky pro drhnutí), kůra na praní, růžový olej, silice, éterické oleje, odstraňovače na skvny, směla ševcovská, soda na praní, na čištění, soli koupelové, ne pro medicínální účely, přípravky na čištění tapety, terpentýnová silice, terpentýnový olej na odmašťování, toaletní přípravky, toaletní voda, trestí do nápojů, tripl na leštění (břidlice), leštící přípravky pro umělý chrup, vata pro kosmetické účely, vazelína z ropy pro kosmetické účely, vlasové vody, barviva na vlasy, voda parfémovaná, voňavkářské výrobky, vonná dřeva, vosk pro kosmetické účely, vosk pro domácnost, vulkanický popel k čištění, přípravky pro vykuřování, kosmetické přípravky pro zeštíhlení, chemické přípravky pro zjasňovače barev pro použití v domácnosti (prádko), zubní pasty, kosmetické přípravky pro zvířata; (14) drahé kovy a jejich slitiny a předměty z těchto hmot nebo z plátovaných (dublovaných) kovů, šperky, drahokamy, drahé kameny, bižuterie, svícny z drahých kovů, perly, skleněné perličky, ambroidové perly, brože, amulety, jantar, rhodium, slonovina a výrobky z nich, odznaky, odznaky z drahých kovů, jehlice, ozdoby k oděvům, spony do kravat, přezky a knoflíky z drahých kovů, busty, sošky, suvenýry z drahých kovů a kamenů, medaile, medaile z vzácných kovů, medaile z obecných kovů, medailony, medaile z drahých kovů, exkluzivní a umělecké klenoty z drahých kovů a jejich slitin, hodinky, hodiny, stopky, hodinářské výrobky a chronometrická zařízení, vzácné kovy a jejich slitiny a výrobky z těchto látek nebo z postříbeného nebo z pozlaceného kovu, sklička, řetízky, pásky k hodinkám a pouzdra na hodinky, nářadí pro domácnost, kuchyňské nástroje, nádoby, podnosy, stojánky na párátko a kořenky, kořenky, kroužky na ubrusy, misy, kávové a čajové servisy, džbány, dózy na čaj, kávu a podobně, košíky, poháry, sitka a vajíčka na čaj, cedníky, karafy, vše z drahých kovů, sakrální nádoby z drahých kovů, krabice, krabičky, pouzdra, dózy, flakóny, šperkovnice, kazety z drahých kovů, klíčenky, peněženky z drahých kovů, ury z drahých kovů a kamenů, umělecká díla z drahých kovů a kamenů, potřeby pro kuřáky z drahých kovů, popelníky, krabičky na zápalky, zapalovače, pouzdra, kazety a stojánky na cigarety a doutníky, cigaretové a doutníkové špičky z drahých kovů, gagát a gagátové ozdoby, vlákna a nitě z drahých kovů, bonboniéry z drahých kovů, kalíšky na vajíčka z drahých kovů, amfory a korbely z drahých kovů, vázy z drahých kovů; (40) zpracování drahých kovů, zhotovování šperků, zhotovování medailů z vzácných nebo obecných kovů, galvanické zclacení, zpracování materiálů spadající do třídy

40, broušení drahokamů, polodrahokamů i syntetických kamenů, zlatnické služby spadající do třídy 40, leštění a broušení předmětů a nástrojů, pokovování předmětů, plátování, hoblování, galvanizace, chromování, kadmiování, kalení kovů, kovářství, frézování, cinování, čištění povrchů, magnetizace, poniklování, popouštění kovů, pájení, pozlacování, rafinace, rytí, gravírování, tónování skla, stříbření, svařování, vulkanizace, obstaravatelská a zprostředkovatelská činnost v této oblasti, vyšívání, zinkografie, zpracování ropy, úprava a zpracování textilií, úprava a oprava plastů a kovových materiálů jako například ohýbání, lepení, leštění, lisování, tváření za tepla i za studena, dělení, řezání, broušení, spojování, svařování, mechanické opracování plastových hmot, laminování, montáž materiálů na objednávkou (pro třetí osoby), dámské a pánské krejčovství, lemování nebo obšívání látek a oděvů, úprava a přešívání oděvů, návrhářství, zhotovování oblečení, protokolová úprava textilií, stříhání látek, úprava a zpracování textilu, barvení látek a obuvi, vyšívání, potisk oblečení, zpracování, tónování skla, vodovzdorná impregnace látek, vodovzdorná úprava látek, vycpávání a preparování zvířat, vazba tiskovin, zejména knih, zpracování kožešin a srstí, příprava a zušlechťování kožešin a srstí, vyvolávání filmů a zpracování fotografií, zpracování dřeva, zmrazování ovoce, vydělávání, barvení, příprava, zpracování a povrchové zušlechťování kůží, mlynářství, zpracování kovů a jejich povrchová úprava nebo eloxování, emailování, galvanizace, fosfátování, chromování, zinkování, zušlechťování a zpracování nebo apretace textilu, vystrojování, bělení, barvení, mercerace barvené přize.

(511) 3, 14, 40
(210) O-490926

(111) **328442**
(220) 22.04.2011
(151) 21.11.2012
(540)

elektrony.cz

(730) **DMCompany a.s.**, Karafiátová 752/23, Plzeň, Černice, 32600, CZ
(740) PRIME LEGAL advokátní kancelář s.r.o., Mgr. Lukáš Zscherp, advokát, Lochoťská 18, Plzeň, 30100
(510) (12) vozidla a dopravní prostředky vzdušné nebo vodní; (17) kaučuk, gutaperča, guma, azbest, slída a výrobky z těchto materiálů, které nejsou zahrnuty do jiných tříd; (35) obchodní administrativa, kancelářské práce.
(511) 12, 17, 35
(210) O-485183

(111) **328446**
(220) 01.07.2011
(151) 21.11.2012
(540)



(591) Barevná
(730) **Soukupová Olga**, č. p. 198, Voznice, 26301, CZ
(740) Advokátní kancelář Pokorný, Wagner & partneři, s.r.o., Klimentská 1216/46, Praha 1, Nové Město, 11000
(510) (29) žele, džemy; (30) tapioka, ságo, droždí pro kynutí, prášky do těsta, náplně do pečiva nebo do cukroví, potravinové doplňky ne pro lékařské účely (zařazené v této třídě) a obsahující látky rostlinného původu, propolis pro lidskou potřebu, led pro osvěžení a ochlazení nápojů a potravin; (31) výrobky zemědělské, zahradnické, lesní a zrní neuvedené v jiných třídách, semena, osivo, obiloviny nezpracované, rostliny a přírodní květiny, nezpracované luštěniny a olejiny, konzumní brambory nezpracované, pěstitelské produkty jako jsou rostliny, sadba, sazenice, cibule květinové, keře, křoví, květiny sušené na ozdobu, květiny živé, větve a kytice z přírodních květin, přírodní trávníky, palmy, palmovníky, stroměčky vánoční - to vše s výjimkou čerstvého ovoce a zeleniny, čerstvého koření, čerstvých hub a nezpracovaných ořechů a oříšků a s výjimkou živé drůbeže a zvěřiny; (35) propagační a reklamní činnost, zprostředkovatelská činnost v oblasti obchodu s nápoji a potravinami, ekonomické informace a

poradenství, poradenská, informační a konzultační činnost v oblasti obchodu s nápoji a potravinami, maloobchodní prodej nápojů a potravin, specializovaný maloobchod a velkoobchod s nápoji a potravinami; (39) balení, skladování, doprava, expedice a přeprava potravinářských výrobků; (40) konzervování potravin, zpracování a úprava potravin, výroba polotovarů pro potravinářský průmysl; (41) vydavatelská a nakladatelská činnost, pořádání a organizační zajištění kurzů, školení, přednášek, konferencí, vzdělávací činnost.

(511) 29, 30, 31, 35, 39, 40, 41
(210) O-486969

(111) **330639**
(220) 21.06.2011
(151) 17.04.2013
(540)



(730) **KOH-I-NOOR HARDTMUTH a.s.**, F.A. Gerstnera 21/3, České Budějovice, 37130, CZ
(740) KOREJZOVA LEGAL v.o.s., JUDr. Petra Sauvage de Brantes, advokátka, Korunní 810/104, Praha 10, Vinohrady, 10100
(510) (16) grafitové, snímací a barevné tužky, tužky mechanické, tuhy, soupravy tužek, násadky, křídly, pastely, uhle umělé a přírodní, rudky, voskovky, olejové křídly, psací, značkovací a kreslicí křídly, držátka na křídly, pouzdra na psací potřeby, stěrací pryž, inkousty, tuše, razítkové barvy, barvy vodové, akrylové, akvarelové, olejové a temperové, palety, štětce, pravítka, trojúhelníky, příložníky, potřeby pro technické kreslení, kružítko, vytahovací pera, technická pera, soupravy kružidel, jejich náhradní díly a příslušenství, spínátka, šablony, kancelářské pořadače, šanony, fóliové zakládací obaly, fóliové závěsné obaly na spisy, vizitkáře, fóliové obaly na sešity a učebnice, kancelářské korekční laky, kancelářská lepidla, ořezávátka, modelovací hmota, popisovače, značkovače, kuličková pera, gelová pera, psací vložky do kuličkových a gelových per, plnicí pera, inkoustové zásobníky, kreslicí bloky, stojánky na kancelářské potřeby; (20) reklamní předměty a suvenýry v rámci této třídy, truhlářské umělecké výrobky, stojany a figuríny ze dřeva a další upomínkové předměty, spadající do třídy 20; (35) reklama, propagační činnost, marketing, služby v oblasti obchodního řízení, kancelářské funkce, prezentace zboží pro maloobchod a velkoobchod, poskytování výrobků pro reklamní účely.

(511) 16, 20, 35
(210) O-486652

(111) **333416**
(220) 25.11.2011
(151) 04.09.2013
(540)

INTERNATIONAL SCHOOL OF PRAGUE

(730) **International School of Prague s.r.o.**, Nebušická 700, Praha 6, 16400, CZ
(740) Halaxová & Halaxová, TETRAPAT, RNDr. Zdeňka Halaxová, Dukelská 4, Olomouc, 77111
(510) (9) učební pomůcky v elektronické formě, elektronická data a databáze, software; (16) knihy, učebnice, skripta, manuály, sylaby, učební a vyučovací pomůcky (s výjimkou přístrojů), brožury, periodické i neperiodické publikace, formuláře, kalendáře, katalogy, ročenky, příručky, tiskoviny, texty; (41) činnost v oblasti výchovy a vzdělávání – provozování mezinárodní školy s výukou v cizím jazyce se skládáním mezinárodně uznávaných zkoušek, mimoškolní výchova a vzdělávání, pořádání kurzů a školení, včetně lektorské činnosti, pořádání koncertní a zábavní činnosti, zejména hudebních, hudebně-dramatických a dramatických pořadů, muzikálů, koncertů a vystoupení, včetně uměleckých a zábavních soutěží, nahrávání zvukových a zvukově-obrazových záznamů, výchovná činnost v oblasti kultury, školství a sportu, pořádání kulturních festivalů, sportovní

aktivitu, cyklistika, pořádání soutěží, pořádání závodů, provozování sportovního klubu, pořádání sportovních akcí, provoz sportovních areálů a stadiónů.

(511) 9, 16, 41
(210) O-490607

(111) **333603**
(220) 18.08.2011
(151) 11.09.2013
(540)

LOGAREX

(730) **KOH-I-NOOR HARDTMUTH a.s.**, F.A. Gerstnera 21/3, České Budějovice, 37130, CZ
(740) KOREJZOVA LEGAL v.o.s., JUDr. Petra Sauvage de Brantes, advokátka, Korunní 810/104, Praha 10, Vinohrady, 10100
(510) (9) přístroje a nástroje vědecké, námořní, geodetické, fotografické, filmové, optické, přístroje pro vážení, měření, signalizaci, kontrolu (inspekci), záchranu a přístroje pro vyučování, přístroje a nástroje pro vedení, přepínání, přeměnu, akumulaci, regulaci nebo řízení elektrického proudu, přístroje pro záznam, převod, reprodukci zvuku nebo obrazu, magnetické nosiče zvukových záznamů, gramofonové desky, automatické distributory a mechanismy pro přístroje a mince, zapisovací pokladny, počítací stroje, přístroje pro zpracování informací a počítače, hasicí přístroje, elektroměry, plynoměry; (16) papír, lepenka a výrobky z těchto materiálů, které nejsou zařazeny do jiných tříd, tiskárenské výrobky, potřeby pro knižní vazby, fotografie, papírenské zboží, lepidla pro papírenství nebo domácnost, materiál pro umělce, štětce, psací stroje a kancelářské potřeby (vyjímaje nábytek), učební a vyučovací pomůcky s výjimkou přístrojů, plastické obaly (nezařazené do jiných tříd), tiskařské typy, štočky.

(511) 9, 16
(210) O-488068

(111) **335872**
(220) 21.06.2011
(151) 17.01.2014
(540)



(730) **KOH-I-NOOR HARDTMUTH a.s.**, F.A. Gerstnera 21/3, České Budějovice, 37130, CZ
(740) KOREJZOVA LEGAL v.o.s., JUDr. Petra Sauvage de Brantes, advokátka, Korunní 810/104, Praha 10, Vinohrady, 10100
(510) (16) grafitové, snímací a barevné tužky, tužky mechanické, tuhy, soupravy tužek, násadky, křídly, pastely, uhle umělé a přírodní, rudky, voskovky, olejové křídly, psací, značkovací a kreslicí křídly, držátka na křídly, pouzdra na psací potřeby, stěrací pryž, inkousty, tuše, razítkové barvy, barvy vodové, akrylové, akvarelové, olejové a temperové, palety, štětce, pravítka, trojúhelníky, příložníky, potřeby pro technické kreslení, kružítko, vytahovací pera, technická pera, soupravy kružidel, jejich náhradní díly a příslušenství, spínátka, šablony, kancelářské pořadače, šanony, fóliové zakládací obaly, fóliové závěsné obaly na spisy, vizitkáře, fóliové obaly na sešity a učebnice, kancelářské korekční laky, kancelářská lepidla, ořezávátka, modelovací hmota, popisovače, značkovače, kuličková pera, gelová pera, psací vložky do kuličkových a gelových per, plnicí pera, inkoustové zásobníky, kreslicí bloky, stojánky na kancelářské potřeby; (20) reklamní předměty a suvenýry v rámci této třídy, truhlářské umělecké výrobky, stojany a figuríny ze dřeva a další upomínkové předměty, spadající do třídy 20; (35) reklama, propagační činnost, marketing, služby v oblasti obchodního řízení, kancelářské funkce, prezentace zboží pro maloobchod a velkoobchod, poskytování výrobků pro reklamní účely.

(511) 16, 20, 35
(210) O-486653

(111) **336478**
(220) 10.12.2010
(151) 19.02.2014
(540)

vykupto

(730) **Skrz.cz s.r.o.**, Americká 525/23, Praha 2, Vinohrady, 12000, CZ
(510) (42) tvorba software, programování internetových databázových systémů a internetových aplikací, programování multimediálních aplikací, vytváření a modelování 3D animací, interaktivní a grafické programy (tvorba), tvorba multimediálních dokumentů, prezentací, aplikací, katalogů, konstrukce WWW prezentací a řešení WWW serverů, počítačové animace a vizualizace, tvorba informačních databází, zprostředkovatelská činnost se službami ve tř. 42.
(511) 42
(210) O-481018

(111) **336627**
(220) 21.06.2011
(151) 26.02.2014
(540)



(730) **KOH-I-NOOR HARDTMUTH a.s.**, F.A. Gerstnera 21/3, České Budějovice, 37130, CZ
(740) **KOREJZOVA LEGAL v.o.s.**, JUDr. Petra Sauvage de Brantes, advokátka, Korunní 810/104, Praha 10, Vinohrady, 10100
(510) (16) grafitové, snímáčí a barevné tužky, tužky mechanické, tuhy, soupravy tužek, násadky, křídly, pastely, uhle umělé a přírodní, rudky, voskovky, olejové křídly, psací, značkovácí a kreslicí křídly, držátka na křídly, pouzdra na psací potřeby, stěrací pryž, inkousty, tuše, razítkové barvy, barvy vodové, akrylové, akvarelové, olejové a temperové, palety, štětce, pravítka, trojúhelníky, příložníky, potřeby pro technické kreslení, kružítko, vytahovací pera, technická pera, soupravy kružidel, jejich náhradní díly a příslušenství, spínátka, šablony, kancelářské pořadače, šanony, fóliové základní obaly, fóliové závěsné obaly na spisy, vizitkáře, fóliové obaly na sešity a učebnice, kancelářské korekční laky, kancelářská lepidla, ořezávátka, modelovací hmota, popisovače, značkovače, kuličková pera, gelová pera, psací vložky do kuličkových a gelových per, plnicí pera, inkoustové zásobníky, kreslicí bloky, stojánky na kancelářské potřeby; (20) reklamní předměty a suvenýry v rámci této třídy, truhlářské umělecké výrobky, stojany a figuríny ze dřeva a další upomínkové předměty, spadající do třídy 20; (35) reklama, propagační činnost, marketing, služby v oblasti obchodního řízení, kancelářské funkce, prezentace zboží pro maloobchod a velkoobchod, poskytování výrobků pro reklamní účely.
(511) 16, 20, 35
(210) O-486654

(111) **338085**
(220) 28.01.2011
(151) 21.05.2014
(540)

DOMA

(730) **TV Nova s.r.o.**, Kříženeckého nám. 1078/5, Praha 5, 15200, CZ
(740) Dana Lukajová, patentový zástupce, Voršilská 10, Praha 1, 11000
(510) (9) aparáty a přístroje vědecké, geodetické, fotografické, filmové, optické, přístroje pro vážení, měření, signalizaci, kontrolu, záchranu a přístroje učební, aparáty pro záznam, uchování, převod, přenos nebo reprodukci zvuku nebo obrazu, přístroje a nástroje pro vedení, přepínání, přeměnu, akumulaci, regulaci nebo řízení elektrického proudu, hasicí přístroje,

telefony, záznamníky, faxy, ústředny, magnetické nebo optické suporty zvukových nebo zvukově obrazových záznamů, automatické distributory a mechanismy na mince, zapisovací pokladny, kalkulační stroje, přístroje pro zpracování informací a počítače včetně jejich jednotlivých součástí a náhradních dílů ze třídy 9, baterie a články elektrické, elektrické akumulátory, počítačové hry s výstupem na PC nebo na TV, pohledy ilustrované se zvukovou nahrávkou, hrací skříně uváděné v činnost vhozením mince, reklamní světelné přístroje, nosiče záznamů nahrané i nenahrané, videokazety nahrané i nenahrané, audiokazety nahrané i nenahrané, audiovizuální programy, audioprogramy, audiovizuální díla na nosičích, audiovizuální díla v digitální podobě, filmy, hudební díla na nosičích nebo v elektronické podobě, CD disky, DVD disky, obaly na CD disky nebo DVD disky nebo na nosiče záznamů, programové vybavení pro počítače, software, hardware výpočetní techniky nebo komunikační nebo informační techniky, interaktivní software, interaktivní databáze, elektronické databáze a databázové produkty, informace a data a databáze a záznamy v elektronické podobě, elektronické nebo datové nebo informační nebo komunikační nebo výpočetní sítě včetně jednotlivých součástí a náhradních dílů obsažených ve třídě 9, multimediální aplikace, elektronické multimediální nebo elektronické informační katalogy, elektronické časopisy, elektronická periodika a knihy v elektronické podobě, hologramy, mikročipové nebo magnetické karty (kódované); (16) papír, lepenka a výrobky z těchto materiálů zařazené ve třídě 16, výrobky z papíru, plakáty, fotografie, kalendáře, diáře, pohlednice, gratulace, blahopřání, zápisníky, dopisní papíry, obálky, samolepky, obtisky, poznámkové bloky, desky na spisy, pořadače, omalovánky, activity books, balicí papíry, obaly všeho druhu papírové, listy, pytlíky a sáčky pro obalovou techniku, školní sešity, skicáky, propisky, tužky, pastelky, tuhy, gumy, ořezávátka, ořezávátka strojky, penály, učební potřeby s výjimkou nábytku, papírenské výrobky, papírové tašky, papírové kapesníky, papírové ubrusy a ubrusky, těžítka na papíry, tiskoviny, tiskopisy, časopisy, periodika, knihy, databázové produkty a databáze v papírové formě, tiskárenské výrobky, písma pro tiskárny, losy, štočky, potřeby pro knižní vazby, lepidla pro papírenství nebo domácnost, materiál pro umělce, štětce, psací stroje a kancelářské potřeby s výjimkou nábytku, učební pomůcky, umělecké nebo ozdobné předměty z papíru, obaly bublinkové (z umělých hmot), plastické obaly nezařazené do jiných tříd; (35) zprostředkování v obchodních vztazích, vše výše uvedené s výjimkou reklamní a propagační činnosti, marketingu, kancelářských prací a účetnictví a služeb v oblasti stavebnictví, realitních služeb a developperské činnosti, organizační zabezpečování televizního vysílání, zásilkový prodej zboží, maloobchodní prodej výrobků zařazených ve třídách 1-34; (38) telekomunikace, služby umožňující komunikaci jedné osoby s druhou, televizní vysílání, rozhlasové vysílání, digitální vysílání, televizní vysílání programů, televizní vysílání zábavných, vzdělávacích, výchovných, soutěžních, diskusních a informačních pořadů, telematika, šíření, výměna nebo získávání zpráv a informací, šíření elektronických časopisů, informací, elektronických periodik, knih v elektronické podobě, audio nebo audiovizuálních děl prostřednictvím informační nebo datové nebo elektronické nebo komunikační nebo telekomunikační nebo počítačové sítě, zejména Internetu, pomocí satelitů a jiné, informační služby na Internetu související s televizním vysíláním, služby na Internetu související s televizním vysíláním, provozování internetového serveru, provozování internetového portálu, zajištění prostoru pro webové stránky, poskytování portálu na Internetu, poskytování on-line platformy pro nahrávání, uchovávání, zpracování, přenos a aktualizaci dat, obrázků, fotografií, 3D aplikací, zprostředkovatelská činnost v oblasti informačního servisu, komunikace a přenos dat prostřednictvím veřejné nebo neveřejné telekomunikační sítě, komunikace, poradenská činnost v oblasti sdělovacích prostředků, telekomunikací, informační služby v oblasti telekomunikací, informační kancelář, poskytování informačních služeb prostřednictvím počítačů, pronájem komunikačních míst; (41) nakladatelství a vydavatelství, ediční činnost, publikační činnost, nahrávání nosičů zvukových nebo obrazových zvukových, půjčování nahraných zvukových a zvukově obrazových záznamů, tvorba a šíření audiovizuálních děl, zpravodajství, publicistika, televizní zpravodajství, rozhlasové zpravodajství, obrazové zpravodajství, TV produkce, filmová produkce, tvorba programů, tvorba a výroba televizních a audiovizuálních programů, agenturní činnost v oblasti kultury, modelingová agentura, zprostředkování v oblasti kultury, výchovy, zábavy a sportu, výchovná, vzdělávací, soutěžní a zábavní činnost, zábavní nebo kulturní nebo vzdělávací představení, organizace společenských a kulturních akcí, organizace, provozování a provádění her a soutěží i veřejných, provozování divadla, provozování kina, výstavní činnost v oblasti kultury nebo zábavy nebo výchovy nebo vzdělávání, digitální zpracování obrazu (služby -), elektronické publikování (DTP), nahrávací studia (služby -), poskytování on-line elektronických publikací a děl (bez

možnosti stažení), pronájem kinematografických filmů, rozhlasové a televizní programy (výroba -), texty (psaní, zveřejňování -) kromě reklamních, vydávání textů, s výjimkou reklamních nebo náborových, výroba divadelních a/nebo jiných představení, výstavy (organizování kulturních nebo vzdělávacích -), poskytování služeb výchovných, vzdělávacích, soutěžních, kulturních a zábavních prostřednictvím Internetu a jiných sítí, provozování tělovýchovných zařízení, pronájem a půjčování sportovních potřeb s výjimkou dopravních prostředků, půjčování knih, tiskovin, pronájem a půjčování audiopřístrojů, videopřístrojů, videorekordérů, videokamer, fotoaparátů, promítaček, rozhlasových a televizních přijímačů, filmů, kulturních a vzdělávacích potřeb a přístrojů, půjčování a pronájem obrazů, dekorací, pronájem stadiónů, tenisových dvorců, pronájem a půjčování potápěčské výstroje, pronájem a půjčování sportovního nářadí s výjimkou dopravních prostředků, provozování a/nebo pronájem fitness centra.

(511) 9, 16, 35, 38, 41
(210) O-482763

(111) **338086**
(220) 28.01.2011
(151) 21.05.2014
(540)

DOMA.CZ

(730) **TV Nova s.r.o.**, Kříženeckého nám. 1078/5, Praha 5, 15200, CZ
(740) Dana Lukajová, patentový zástupce, Voršilská 10, Praha 1, 11000
(510) (9) aparáty a přístroje vědecké, geodetické, fotografické, filmové, optické, přístroje pro vážení, měření, signalizaci, kontrolu, záchranu a přístroje učební, aparáty pro záznam, uchování, převod, přenos nebo reprodukci zvuku nebo obrazu, přístroje a nástroje pro vedení, přepínání, přeměnu, akumulaci, regulaci nebo řízení elektrického proudu, hasicí přístroje, telefony, záznamníky, faxy, ústředny, magnetické nebo optické podpory zvukových nebo zvukově obrazových záznamů, automatické distributory a mechanismy na mince, zapisovací pokladny, kalkulační stroje, přístroje pro zpracování informací a počítače včetně jejich jednotlivých součástí a náhradních dílů ze třídy 9, baterie a články elektrické, elektrické akumulátory, počítačové hry s výstupem na PC nebo na TV, pohledy ilustrované se zvukovou nahrávkou, hrací skříně uváděné v činnost vhozením mince, reklamní světelné přístroje, nosiče záznamů nahrané i nenahrané, videokazety nahrané i nenahrané, audiokazety nahrané i nenahrané, audiovizuální programy, audioprogramy, audiovizuální díla na nosičích, audiovizuální díla v digitální podobě, filmy, hudební díla na nosičích nebo v elektronické podobě, CD disky, DVD disky, obaly na CD disky nebo DVD disky nebo na nosiče záznamů, programové vybavení pro počítače, software, hardware výpočetní techniky nebo komunikační nebo informační techniky, interaktivní software, interaktivní databáze, elektronické databáze a databázové produkty, informace a data a databáze a záznamy v elektronické podobě, elektronické nebo datové nebo informační nebo komunikační nebo výpočetní sítě včetně jednotlivých součástí a náhradních dílů obsažených ve třídě 9, multimediální aplikace, elektronické multimediální nebo elektronické informační katalogy, elektronické časopisy, elektronická periodika a knihy v elektronické podobě, hologramy, mikročipové nebo magnetické karty (kódované); (16) papír, lepenka a výrobky z těchto materiálů zařazené ve třídě 16, výrobky z papíru, plakáty, fotografie, kalendáře, diáře, pohlednice, gratulace, blahopřání, zápisníky, dopisní papíry, obálky, samolepky, obtisky, poznámkové bloky, desky na spisy, pořadače, omalovánky, activity books, balící papír, obaly všeho druhu papírové, listy, pytlíky a sáčky pro obalovou techniku, školní sešity, skicáky, propisky, tužky, pastelky, tuhy, gummy, ořezávátka, ořezávátka strojky, penály, učební potřeby s výjimkou nábytku, papírenské výrobky, papírové tašky, papírové kapesníky, papírové ubrusy a ubrousky, těžítka na papíry, tiskoviny, tiskopisy, časopisy, periodika, knihy, databázové produkty a databáze v papírové formě, tiskárenské výrobky, písmena pro tiskárny, losy, štočky, potřeby pro knižní vazby, lepidla pro

papírenství nebo domácnost, materiál pro umělce, štetce, psací stroje a kancelářské potřeby s výjimkou nábytku, učební pomůcky, umělecké nebo ozdobné předměty z papíru, obaly bublinkové (z umělých hmot), plastické obaly nezařazené do jiných tříd; (35) zprostředkování v obchodních vztazích, vše výše uvedené s výjimkou reklamní a propagační činnosti, marketingu, kancelářských prací a účetnictví a služeb v oblasti stavebnictví, realitních služeb a developerské činnosti, organizační zabezpečování televizního vysílání, zásilkový prodej zboží, maloobchodní prodej výrobků zařazených ve třídách 1-34; (38) telekomunikace, služby umožňující komunikaci jedné osoby s druhou, televizní vysílání, rozhlasové vysílání, digitální vysílání, televizní vysílání programů, televizní vysílání zábavných, vzdělávacích, výchovných, soutěžních, diskusních a informačních pořadů, telematika, šíření, výměna nebo získávání zpráv a informací, šíření elektronických časopisů, informací, elektronických periodik, knih v elektronické podobě, audio nebo audiovizuálních děl prostřednictvím informační nebo datové nebo elektronické nebo komunikační nebo telekomunikační nebo počítačové sítě, zejména Internetu, pomocí satelitů a jiné, informační služby na Internetu související s televizním vysíláním, služby na Internetu související s televizním vysíláním, provozování internetového serveru, provozování internetového portálu, zajištění prostoru pro webové stránky, poskytování portálu na Internetu, poskytování on-line platformy pro nahrávání, uchování, zpracování, přenos a aktualizaci dat, obrázků, fotografií, 3D aplikací, zprostředkovatelská činnost v oblasti informačního servisu, komunikace a přenos dat prostřednictvím veřejné nebo neveřejné telekomunikační sítě, komunikace, poradenská činnost v oblasti sdělovacích prostředků, telekomunikací, informačních služeb v oblasti telekomunikací, informační kancelář, poskytování informačních služeb prostřednictvím počítačů, pronájem komunikačních míst; (41) nakladatelství a vydavatelství, ediční činnost, publikační činnost, nahrávání nosičů zvukových nebo obrazových zvukových, půjčování nahraných zvukových a zvukově obrazových záznamů, tvorba a šíření audiovizuálních děl, zpravodajství, publicistika, televizní zpravodajství, rozhlasové zpravodajství, obrazové zpravodajství, TV produkce, filmová produkce, tvorba programů, tvorba a výroba televizních a audiovizuálních programů, agenturní činnost v oblasti kultury, modelingová agentura, zprostředkování v oblasti kultury, výchovy, zábavy a sportu, výchovná, vzdělávací, soutěžní a zábavní činnost, zábavní nebo kulturní nebo vzdělávací představení, organizace společenských a kulturních akcí, organizace, provozování a provádění her a soutěží i veřejných, provozování divadla, provozování kina, výstavní činnost v oblasti kultury nebo zábavy nebo výchovy nebo vzdělávání, digitální zpracování obrazu (služby -), elektronické publikování (DTP), nahrávací studia (služby -), poskytování on-line elektronických publikací a děl (bez možnosti stažení), pronájem kinematografických filmů, rozhlasové a televizní programy (výroba -), texty (psaní, zveřejňování -) kromě reklamních, vydávání textů, s výjimkou reklamních nebo náborových, výroba divadelních a/nebo jiných představení, výstavy (organizování kulturních nebo vzdělávacích -), poskytování služeb výchovných, vzdělávacích, soutěžních, kulturních a zábavních prostřednictvím Internetu a jiných sítí, provozování tělovýchovných zařízení, pronájem a půjčování sportovních potřeb s výjimkou dopravních prostředků, půjčování knih, tiskovin, pronájem a půjčování audiopřístrojů, videopřístrojů, videorekordérů, videokamer, fotoaparátů, promítaček, rozhlasových a televizních přijímačů, filmů, kulturních a vzdělávacích potřeb a přístrojů, půjčování a pronájem obrazů, dekorací, pronájem stadiónů, tenisových dvorců, pronájem a půjčování potápěčské výstroje, pronájem a půjčování sportovního nářadí s výjimkou dopravních prostředků, provozování a/nebo pronájem fitness centra.

(511) 9, 16, 35, 38, 41
(210) O-482764

Zániky ochranných známek uplynutím doby platnosti

Kapitola obsahuje údaje o ochranných známkách, které zanikly uplynutím doby platnosti podle ustanovení § 29 odst. 1 zákona č. 441/2003 Sb.

Číslo zápisu (111)	Číslo přihlášky (210)	Datum zániku (141)
160037	44300	18.05.2020
164556	51685	23.05.2020
164557	51686	23.05.2020
164558	51687	23.05.2020
164559	51689	23.05.2020
168240	57562	24.05.2020
168890	57572	24.05.2020
232382	155645	22.05.2020
234434	155616	22.05.2020
235116	155546	18.05.2020
235124	155720	24.05.2020
235872	155520	18.05.2020
235875	155549	18.05.2020
235888	155614	22.05.2020
235910	155745	25.05.2020
235913	155779	25.05.2020
235914	155780	25.05.2020
236664	155542	18.05.2020
236670	155663	23.05.2020
236678	155781	25.05.2020
237395	155664	23.05.2020
237397	155729	24.05.2020
237398	155762	25.05.2020
237399	155766	25.05.2020
238264	155725	24.05.2020
240009	155605	22.05.2020
240892	155737	24.05.2020
241912	155736	24.05.2020
241913	155768	25.05.2020
244691	155634	22.05.2020
245394	155615	22.05.2020
245397	155694	23.05.2020
250635	155534	18.05.2020
262627	155682	23.05.2020

Číslo zápisu (111)	Číslo přihlášky (210)	Datum zániku (141)
314356	476798	19.05.2020
314357	476889	24.05.2020
314496	476785	18.05.2020
314591	476754	18.05.2020
314593	476860	21.05.2020
314594	476871	21.05.2020
314595	476875	21.05.2020
314598	476911	24.05.2020
314743	476879	24.05.2020
314744	476884	24.05.2020
314745	476906	24.05.2020
314747	476921	25.05.2020
314804	476804	19.05.2020
314805	476805	19.05.2020
314806	476817	20.05.2020
314809	476853	21.05.2020
314810	476868	21.05.2020
314811	476869	21.05.2020
314812	476890	24.05.2020
314884	476764	18.05.2020
315017	476793	19.05.2020
315019	476807	19.05.2020
315020	476837	20.05.2020
315021	476891	24.05.2020
315022	476922	25.05.2020
315023	476927	25.05.2020
315226	476790	18.05.2020
315227	476803	19.05.2020
315368	476850	21.05.2020
315369	476851	21.05.2020
315462	476846	20.05.2020
315463	476847	20.05.2020
315464	476883	24.05.2020
315534	476784	18.05.2020

Číslo zápisu (111)	Číslo přihlášky (210)	Datum zániku (141)
315664	476823	20.05.2020
315665	476827	20.05.2020
315670	476912	24.05.2020
315671	476920	25.05.2020
315784	476748	24.05.2020
315785	476763	18.05.2020
315788	476896	24.05.2020
315942	476320	24.05.2020
315944	476897	24.05.2020
315945	476898	24.05.2020
315946	476899	24.05.2020
316080	476761	18.05.2020
316082	476845	21.05.2020
316369	476913	24.05.2020
316370	476917	25.05.2020
316371	476924	25.05.2020
316372	476925	25.05.2020
316373	476926	25.05.2020
316490	476757	18.05.2020
316495	476811	19.05.2020
316497	476856	21.05.2020
316591	476855	21.05.2020
316808	476872	21.05.2020
317035	476843	20.05.2020
317202	476854	21.05.2020
317203	476909	24.05.2020
317578	476857	21.05.2020
317579	476859	21.05.2020
317665	476858	21.05.2020
319770	476918	25.05.2020
321060	476910	24.05.2020
321061	476929	25.05.2020
334131	492574	24.05.2020

Úpravy znění/vyobrazení ochranných známek a seznamu výrobků a služeb

Kapitola obsahuje údaje o ochranných známkách, u kterých na žádost vlastníka ochranné známky došlo v souladu s ustanovením § 27 zákona č.441/2003 Sb. k úpravě ve znění, vyobrazení nebo seznamu výrobků a služeb, pokud tato změna uvádí údaje v ochranné známce do souladu se skutečností, aniž by se tím ochranná známka zásadně změnila. Kapitola dále obsahuje údaje o ochranných známkách, jejichž zápis byl obnoven pouze pro některé z výrobků a služeb v souladu s ustanovením §29 zákona č. 441/2003 Sb.

(111) 169717

(510) Kinematografické filmy, nahrané audio a video pásky, nahrané audio a video kazety, klenoty, tiskoviny, periodika, knihy, instrukční a učební materiály /jiné než přístroje/, brožury, plakáty, vzdělávací, vyučovací, kulturní a publikační činnost, zejména v oboru filosofie, a pořádání přednášek, náboženské a chrámové služby, včetně pastorálního poradenství..

(511) 9, 16, 41, 42

(111) 171621

(510) Kinematografické filmy, nahrané audio a video pásky, nahrané audio a video kazety, klenoty, tiskoviny, periodika, knihy, instrukční a učební materiály /jiné než přístroje brožury, plakáty, vzdělávací vyučovací, kulturní a publikační činnost, zejména v oboru filosofie a pořádání přednášek, náboženské a chrámové služby, včetně pastorálního poradenství..

(511) 9, 16, 41, 42

Změny vlastníků ochranných známek

Kapitola obsahuje údaje o ochranných známkách, které byly převedeny nebo přešly ve smyslu ustanovení § 15 odst. 1, 2 a § 16 zákona č. 441/2003 Sb. na jiného vlastníka v rozsahu všech zapsaných výrobků nebo služeb.

Číslo zápisu (111)	Dřívější vlastník (770)	Nynější vlastník (730)	S účinností od (580)
113431	KOH-I-NOOR HARDTMUTH a.s., F.A.Gerstnera 3, České Budějovice, 37130, CZ	KOH-I-NOOR HARDTMUTH a.s., F.A. Gerstnera 3, České Budějovice, 37130, CZ	14.12.2020
113431	KOH-I-NOOR HARDTMUTH a.s., F.A. Gerstnera 3, České Budějovice, 37130, CZ	KOH-I-NOOR HARDTMUTH a.s., F. A. Gerstnera 21/3, České Budějovice, 37130, CZ	14.12.2020
151682	BEDALIEL, SE, Roháčova 188/37, Praha 3 - Žižkov, 13000, CZ	FILSON s.r.o., Slévačská 902/11, Praha 9, Hloubětín, 19800, CZ	14.12.2020
154643	Kraton Polymers Research B.V., Asterweg 19A1, 1031 HL Amsterdam, NL	Kraton Polymers SPV EU B.V., Asterweg 19A1, 1031 HL Amsterdam, NL	15.12.2020
154643	Cariflex Netherlands B.V., Asterweg 19A1, 1031 HL Amsterdam, NL	Cariflex Pte. Ltd., 6 Shenton way, 25-11, Oue Downtown, 068809 Singapore, SG	15.12.2020
154644	Kraton Polymers Research B.V., Asterweg 19A1, 1031 HL Amsterdam, NL	Kraton Polymers SPV EU B.V., Asterweg 19A1, 1031 HL Amsterdam, NL	15.12.2020
154644	Cariflex Netherlands B.V., Asterweg 19A1, 1031 HL Amsterdam, NL	Cariflex Pte. Ltd., 6 Shenton way, 25-11, Oue Downtown, 068809 Singapore, SG	15.12.2020
157318	BEDALIEL, SE, Roháčova 1666/94, Praha 3, Žižkov, 13000, CZ	FILSON s.r.o., Slévačská 902/11, Praha 9, Hloubětín, 19800, CZ	14.12.2020
157322	BEDALIEL, SE, Roháčova 1666/94, Praha 3, Žižkov, 13000, CZ	FILSON s.r.o., Slévačská 902/11, Praha 9, Hloubětín, 19800, CZ	14.12.2020
158016	BEDALIEL, SE, Roháčova 1666/94, Praha 3, Žižkov, 13000, CZ	FILSON s.r.o., Slévačská 902/11, Praha 9, Hloubětín, 19800, CZ	14.12.2020
163256	BEDALIEL, SE, Roháčova 1666/94, Praha 3, Žižkov, 13000, CZ	FILSON s.r.o., Slévačská 902/11, Praha 9, Hloubětín, 19800, CZ	14.12.2020
164957	Velvana, a. s., Velvary 732, Velvary, 27324, CZ	FILSON s.r.o., Slévačská 902/11, Praha 9, Hloubětín, 19800, CZ	14.12.2020
176209	KOH-I-NOOR HARDTMUTH, a. s., F.A. Gerstnera 3, České Budějovice, 37130, CZ	KOH-I-NOOR HARDTMUTH a.s., F.A. Gerstnera 3, České Budějovice, 37130, CZ	14.12.2020
176209	KOH-I-NOOR HARDTMUTH a.s., F.A. Gerstnera 3, České Budějovice, 37130, CZ	KOH-I-NOOR HARDTMUTH a.s., F. A. Gerstnera 21/3, České Budějovice, 37130, CZ	14.12.2020
176536	KOH-I-NOOR HARDTMUTH, a. s., F.A. Gerstnera 3, České Budějovice, 37130, CZ	KOH-I-NOOR HARDTMUTH a.s., F.A. Gerstnera 3, České Budějovice, 37130, CZ	14.12.2020
176536	KOH-I-NOOR HARDTMUTH a.s., F.A. Gerstnera 3, České Budějovice, 37130, CZ	KOH-I-NOOR HARDTMUTH a.s., F. A. Gerstnera 21/3, České Budějovice, 37130, CZ	14.12.2020
177795	BEDALIEL, SE, Roháčova 188/37, Praha 3 - Žižkov, 13000, CZ	FILSON s.r.o., Slévačská 902/11, Praha 9, Hloubětín, 19800, CZ	14.12.2020
177801	Velvana, a. s., Velvary 732, Velvary, 27324, CZ	FILSON s.r.o., Slévačská 902/11, Praha 9, Hloubětín, 19800, CZ	14.12.2020
177803	Velvana, a. s., Velvary 732, Velvary, 27324, CZ	FILSON s.r.o., Slévačská 902/11, Praha 9, Hloubětín, 19800, CZ	14.12.2020
178420	SPEKTRA, společnost s r. o., V Hlinkách 1548, Beroun 2, 26601, CZ	Spektra PRO spol. s r.o., V Hlinkách 1548, Beroun, Beroun-Město, 26601, CZ	14.12.2020
200249	WELCOME TOURISTIC Praha, spol. s r.o., Královská 664/11, Praha 1, Staré Město, 11000, CZ	Austrobus Österreichische Autobusgesellschaft KG, Stromstraße 11, Videň, AT	14.12.2020
234199	Prague Retail Holdings a.s., Mostecká 12, Praha 1, 11800, CZ	Flow East a.s., Malé náměstí 144/1, Praha 1, Staré Město, 11000, CZ	14.12.2020
234966	Ing. Vladimír Kubeš, Herrmannova 514, Chotěboř, 58301, CZ	ANVL s.r.o., Purkyňova 1948/18a, Říčany, 25101, CZ	14.12.2020
241823	Ing. Vladimír Kubeš, Herrmannova 514, Chotěboř, 58301, CZ	ANVL s.r.o., Purkyňova 1948/18a, Říčany, 25101, CZ	14.12.2020
241824	Ing. Vladimír Kubeš, Herrmannova 514, Chotěboř, 58301, CZ	ANVL s.r.o., Purkyňova 1948/18a, Říčany, 25101, CZ	14.12.2020
248027	Vrbka Stanislav, Struhlovsko 1403, Hranice, 75301, CZ	Rosnička CZ, s.r.o., Černovír 307, Olomouc, 77900, CZ	14.12.2020
271387	WELCOME TOURISTIC Praha, spol. s r.o., Královská 664/11, Praha 1, Staré Město, 11000, CZ	Austrobus Österreichische Autobusgesellschaft KG, Stromstraße 11, Videň, AT	14.12.2020
272286	BEDALIEL, SE, Roháčova 188/37, Praha 3 - Žižkov, 13000, CZ	FILSON s.r.o., Slévačská 902/11, Praha 9, Hloubětín, 19800, CZ	14.12.2020
295487	Gold - Crystal s.r.o., Krakovská 583/9, Praha 1, Nové Město, 11000, CZ	Jirovský Pavel, Oldřichovo nábřeží 159, Sázava, 28506, CZ	14.12.2020
327072	Centrum Lihovar - majetková s.r.o., Nad Zámkem 7, Třebíč, Podklášteří, 67401, CZ	HOLS akciová společnost, Zlatnická 1128/6, Praha 1, Nové Město, 11000, CZ	14.12.2020
332234	CINEMA TIME, s.r.o., Radotínská 69/34, Praha 5 - Velká Chuchle, 15900, CZ	Konvalina Jaroslav dipl., Ing., Vysokomýtská 581, Holice, 53401, CZ	14.12.2020
332470	CINEMA TIME, s.r.o., Radotínská 69/34, Praha 5 - Velká Chuchle, 15900, CZ	Konvalina Jaroslav dipl., Ing., Vysokomýtská 581, Holice, 53401, CZ	14.12.2020
343301	Braveko Trade s.r.o., Panská 362/11, Brno, Brno-město, 60200, CZ	Trimuzi s.r.o., třída Kpt. Jaroše 1922/3, Brno, Černá Pole, 60200, CZ	15.12.2020

Číslo zápisu (111)	Dřívější vlastník (770)	Nynější vlastník (730)	S účinností od (580)
343302	Braveko Trade s.r.o., Panská 362/11, Brno, Brno-město, 60200, CZ	Trimuzi s.r.o., třída Kpt. Jaroše 1922/3, Brno, Černá Pole, 60200, CZ	15.12.2020
344266	WELCOME TOURISTIC Praha, spol. s r.o., Královská 664/11, Praha 1 - Staré Město, 11000, CZ	Austrobus Österreichische Autobusgesellschaft KG, Stromstraße 11, Vídeň, AT	14.12.2020
344748	Velvana, a.s., 732, Velvary, 27324, CZ	FILSON s.r.o., Slévačská 902/11, Praha 9, Hloubětín, 19800, CZ	14.12.2020
355354	Velvana, a.s., Velvary 732, Velvary, 27324, CZ	FILSON s.r.o., Slévačská 902/11, Praha 9, Hloubětín, 19800, CZ	14.12.2020
356456	MORXES a.s., Hněvotín 530, Hněvotín, 78347, CZ	eVector s.r.o., Coboriho 2, Nitra, SK	14.12.2020
360410	Prague Retail Holdings a.s., Mostecká 12/49, Praha 1, 11800, CZ	Flow East a.s., Malé náměstí 144/1, Praha 1, Staré Město, 11000, CZ	14.12.2020
361215	Prague Retail Holdings a.s., Mostecká 12/49, Praha 1, 11800, CZ	Flow East a.s., Malé náměstí 144/1, Praha 1, Staré Město, 11000, CZ	14.12.2020
365933	Votamax s.r.o., Vítězná 3334/7a, Ostrava, Moravská Ostrava, 70200, CZ	Votava Jiří Ing., Vítězná 3334/7a, Ostrava, Moravská Ostrava, 70200, CZ	14.12.2020
366837	VLADYO INTERNATIONAL a.s., Krakovská 583/9, Praha 1, Nové Město, 11000, CZ	Jirovský Pavel, Oldřichovo nábřeží 159, Sázava, 28506, CZ	14.12.2020
378334	Prague Retail Holdings a.s., Mostecká 49/12, Praha 1, Malá Strana, 11800, CZ	Flow East a.s., Malé náměstí 144/1, Praha 1, Staré Město, 11000, CZ	14.12.2020
378422	Poruba Kamil, Hrachovec 140, Valašské Meziříčí, 75701, CZ	LabTidy s.r.o., Pražákova 1008/69, Brno, Štýřice, 63900, CZ	14.12.2020

Změny v údajích o vlastnících ochranných známek

Kapitola obsahuje ochranné známky, u kterých byla v rejstříku ochranných známek vyznačena změna v údajích o vlastnících ve smyslu ustanovení § 27 odst. 2 a 7 zákona č. 441/2003 Sb.

Číslo zápisu (111)	Vlastník (730)	S účinností od (580)
154643	Cariflex Netherlands B.V., Asterweg 19A1, 1031 HL Amsterdam, NL	15.12.2020
154644	Cariflex Netherlands B.V., Asterweg 19A1, 1031 HL Amsterdam, NL	15.12.2020
154737	FRIGERA s.r.o., Hájecká 1304/14a, Brno, Černovice, 61800, CZ	11.12.2020
166164	TESLA Holding a.s., Rubeška 215/1, Praha 9, Vysočany, 19000, CZ	10.12.2020
166165	TESLA Holding a.s., Rubeška 215/1, Praha 9, Vysočany, 19000, CZ	10.12.2020
171381	Otradovcová Dana Mgr., Rezkova 415/10, Brno, Stránice, 60200, CZ	10.12.2020
238840	ZNALCI A ODHADCI - znalecký ústav, spol. s r.o., Foltýnova 1027/16, Brno, Bystrc, 63500, CZ	14.12.2020
239559	OPTIMUS s.r.o., Králova 279/9, Brno, Žabovřesky, 61600, CZ	15.12.2020
240270	OPTIMUS s.r.o., Králova 279/9, Brno, Žabovřesky, 61600, CZ	15.12.2020
243021	Čížek Petr, Ostroh 65, Poustka, 35002, CZ	10.12.2020
244198	MATRIX a.s., č. p. 1, Třebešov, 51601, CZ	11.12.2020
244199	MATRIX a.s., č. p. 1, Třebešov, 51601, CZ	11.12.2020
248532	Free Trade Energy Agency s.r.o., Nezvalova 766/12, Hradec Králové, 50003, CZ	15.12.2020
254152	MADETA a.s., Rudolfovska tř. 246/83, České Budějovice, České Budějovice 4, 37001, CZ	10.12.2020
267168	Vyskočil, Krošlák s.r.o., Voršilská 130/10, Praha 1, Nové Město, 11000, CZ	14.12.2020
314973	elentos s.r.o., Smolovská 201, Bělá nad Radbuzou, 34526, CZ	14.12.2020
318515	Městská část Praha 1, Vodičkova 681/18, Praha 1, Nové Město, 11000, CZ	14.12.2020
318516	Městská část Praha 1, Vodičkova 681/18, Praha 1, Nové Město, 11000, CZ	14.12.2020
319083	Pontex, spol. s r.o., Bezová 1658/1, Praha 4, Braník, 14700, CZ	11.12.2020
319500	I. Zichovecká s.r.o., č. p. 46, Zichovec, 27374, CZ	15.12.2020
319947	PROGRAM PROJEKT spol. s r.o., Blatenská 755/8, Plzeň, Lobzy, 32600, CZ	15.12.2020
320127	MIIA-THERM, s. r. o., U Splavu 46, Rapotín, 78813, CZ	10.12.2020
320447	I. Zichovecká s.r.o., č. p. 46, Zichovec, 27374, CZ	15.12.2020
320500	MY FOOD WHOLESALERS s.r.o., Světova 523/1, Praha 8, Libeň, 18000, CZ	14.12.2020
320501	MY FOOD WHOLESALERS s.r.o., Světova 523/1, Praha 8, Libeň, 18000, CZ	14.12.2020
320553	BP Design, s.r.o., U Prašné brány 1078/1, Praha 1, Staré Město, 11000, CZ	11.12.2020
320574	Marketup s.r.o., Plzeňská 345/5, Praha 5, Smíchov, 15000, CZ	09.12.2020
320872	MY FOOD WHOLESALERS s.r.o., Světova 523/1, Praha 8, Libeň, 18000, CZ	14.12.2020
320936	Skrz.cz s.r.o., Americká 525/23, Praha 2, Vinohrady, 12000, CZ	11.12.2020
320937	Skrz.cz s.r.o., Americká 525/23, Praha 2, Vinohrady, 12000, CZ	11.12.2020
322144	Vinařský Institut s.r.o., Vinařská 471/5a, Brno, Pisárky, 60300, CZ	11.12.2020
322145	Vinařský Institut s.r.o., Vinařská 471/5a, Brno, Pisárky, 60300, CZ	11.12.2020
322776	Skrz.cz s.r.o., Americká 525/23, Praha 2, Vinohrady, 12000, CZ	11.12.2020
323793	Skrz.cz s.r.o., Americká 525/23, Praha 2, Vinohrady, 12000, CZ	11.12.2020
329239	Covidien LP, 15 Hampshire Street, Mansfield, MA 02048, MA, US	10.12.2020
330526	Vyskočil, Krošlák s.r.o., Voršilská 130/10, Praha 1, Nové Město, 11000, CZ	14.12.2020
336478	Skrz.cz s.r.o., Americká 525/23, Praha 2, Vinohrady, 12000, CZ	11.12.2020
343301	Braveko Trade s.r.o., Panská 362/11, Brno, Brno-město, 60200, CZ	15.12.2020
343302	Braveko Trade s.r.o., Panská 362/11, Brno, Brno-město, 60200, CZ	15.12.2020
344264	MY FOOD WHOLESALERS s.r.o., Světova 523/1, Praha 8, Libeň, 18000, CZ	14.12.2020
353096	MY FOOD WHOLESALERS s.r.o., Světova 523/1, Praha 8, Libeň, 18000, CZ	14.12.2020
379322	GRID, a.s., Slezská 2526/113, Praha 3, Vinohrady, 13000, CZ	14.12.2020
381740	FANTASY ITALIA s.r.o., Dolní Valy 248/7, Hodonín, 69501, CZ	10.12.2020
382724	GRID, a.s., Slezská 2526/113, Praha 3, Vinohrady, 13000, CZ	14.12.2020