

### Číselné INID kódy pro označování bibliografických dat technických řešení

### INID Codes for the identification of bibliographic data of technical solutions

(Standard WIPO ST. 9 a ST. 80)

(11)	číslo patentu/zápisu/osvědčení	(11)	Number of the patent/registration/certification
(15)	datum zápisu průmyslového vzoru	(15)	Industrial design registration date
(21)	číslo přihlášky/žádosti	(21)	Application number
(22)	datum podání přihlášky/žádosti	(22)	Date of application filling
(23)	údaje o výstavní prioritě	(23)	Exhibition priority data
(28)	počet průmyslových vzorů	(28)	Number of industrial designs included in the application
(31)	číslo prioritní přihlášky	(31)	Number of priority application
(32)	datum podání prioritní přihlášky	(32)	Filing date of priority application
(33)	země priority	(33)	Priority country
(40)	datum zveřejnění přihlášky vynálezu	(40)	Date of publication of patent application
(45)	datum zveřejnění zapsaného průmyslového vzoru	(45)	Publication date of the registered industrial design
(47)	datum zveřejnění udělení patentu a zápisu užitého vzoru, datum zápisu užitého vzoru, datum oznámení udělení evropského patentu v Evropském patentovém věstníku	(47)	Publication date of patent granting and publication date of utility model registration, registration date of utility model, publication date of European patent granting in the European patent bulletin
(51)	mezinárodní patentové třídění/Locamské třídění průmyslových vzorů	(51)	International Patent Classification/ Locarno Classification for Industrial Designs
(54)	Název	(54)	Title
(55)	vyobrazení průmyslového vzoru	(55)	Reproduction of the industrial design
(57)	Anotace	(57)	Abstract
(68)	číslo základního patentu	(68)	Number of the basic patent
(71)	označení přihlašovatele/žadatele	(71)	Applicant
(72)	označení původce	(72)	Inventor
(73)	označení majitele/vlastníka	(73)	Owner
(74)	označení zástupce	(74)	Attorney's name and address
(86)	číslo mezinárodní přihlášky	(86)	International application number
(87)	číslo mezinárodního zveřejnění	(87)	International publication number
(92)	datum a číslo první registrace přípravku pro Českou republiku	(92)	Date and number(s) of the first authorization to market the product in the CZ
(93)	datum, číslo a země první registrace přípravku v rámci Společenství	(93)	Date, number(s) and country of the first authorization to market the product in the EEC
(94)	doba platnosti osvědčení	(94)	Term of certification validity
(95)	označení a typ přípravku	(95)	Name of the product and product type
(96)	datum podání a číslo evropské patentové přihlášky	(96)	European patent application filing date and number
(97)	datum zveřejnění a číslo zveřejnění evropské patentové přihlášky v Evropském patentovém věstníku	(97)	European patent application publication date and publication number in the European patent bulletin

### Číselné INID kódy pro označování bibliografických dat ochranných známek

### INID codes and minimum required for the identification of bibliographic data relating to marks

(Standard WIPO ST.60)

(111)	Číslo zápisu ochranné známky (registrace)	(111)	Number of registration
(151)	Datum zápisu ochranné známky	(151)	Date of the registration
(210)	Číslo přihlášky ochranné známky (spisu)	(210)	Number of the application
(220)	Datum podání přihlášky	(220)	Date of filing of the application
(320)	Datum vzniku práva přednosti	(320)	Date of the first application
(442)	Datum zveřejnění přihlášky po průzkumu	(442)	Date of the publication of the examined application
(450)	Datum zveřejnění zápisu ochranné známky ve Věstníku	(450)	Date of publication of the registration
(510)	Seznam výrobků a služeb	(510)	List of goods and/or services
(511)	Číslo třídy výrobků a služeb	(511)	Number of the class of goods and/or services
(526)	Omezení rozsahu ochrany o prvek	(526)	Disclaimer
(540)	Znění nebo vyobrazení ochranné známky	(540)	Reproduction of the mark
(551)	Kolektivní ochranná známka	(551)	Collective mark
(554)	Prostorová ochranná známka	(554)	Three-dimensional mark
(558)	Ochranná známka tvořená pouze barvou nebo kombinací barev	(558)	Mark consisting exclusively of one or several colours
(580)	Datum zápisu jakékoliv transakce v souvislosti s přihláškou nebo zápisem ochranné známky do rejstříku, např. změna majitele, změna jména nebo adresy, vzdání se práv k ochranné známce atd. (účinnost)	(580)	Date of recording of any kind of transaction in respect of applications or registrations (e.g. change in ownership, change in name or address, renunciation, termination of protection)
(591)	Údaje o barevnosti ochranné známky	(591)	Information concerning colour claimed
(730)	Přihlašovatel/vlastník ochranné známky	(730)	The applicant or the holder of the mark
(740)	Zástupce	(740)	Name and address of the representative
(770)	Jméno a adresa dřívějšího přihlašovatele nebo vlastníka (v případě změny vlastnictví)	(770)	Name and address of the previous applicant or holder (in case of change in ownership)
(791)	Jméno a adresa nabyvatele licence	(791)	Name and address of the licensee
(793)	Podmínky a omezení licence	(793)	Indication of conditions and/or restrictions under the license
(800)	Mezinárodní zápis ochranné známky	(800)	International registration

# Kódy pro kódování záhlaví oznámení publikovaných ve Věstníku

(Standard WIPO ST. 17)

BB9A	zveřejněné přihlášky vynálezů	MK1K	zánik užitého vzoru uplynutím doby platnosti
FG1K	zapsané užité vzory	MK4A	zánik patentů uplynutím doby platnosti
FG4A	udělené patenty	MK4F	zánik autorských osvědčení uplynutím doby platnosti
FG4Q	zapsané průmyslové vzory	MK4Q	zánik průmyslového vzoru uplynutím doby ochrany
LD3K	částečný výmaz užitého vzoru	MM4A	zánik patentů pro nezaplacení ročních poplatků
LD4Q	částečný výmaz průmyslového vzoru	MM4F	zánik autorských osvědčení pro nezaplacení ročních poplatků
MA4A	zánik patentu vzdáním se	ND1K	prodloužení platnosti užitého vzoru
MA4F	zánik autorských osvědčení vzdáním se	ND4Q	obnova doby ochrany průmyslového vzoru
MC3K	výmaz užitého vzoru	PA4A	změna autorského osvědčení na patent
MC4A	zrušení patentu	PC9A	změna dispozičního práva k vynálezu
MC4F	zrušení autorského osvědčení	PD1K	převod práv a ostatní změny majitelů užitého vzoru
MC4Q	výmaz průmyslového vzoru	PD4A	převod práv a ostatní změny majitelů patentů
MH1K	zánik užitého vzoru vzdáním se	PD4Q	převod práv a ostatní změny vlastníků průmyslových vzorů
MH4A	částečné zrušení patentu	QA9A	nabídka licence
MH4F	částečné zrušení autorského osvědčení	SB4A	zapsané patenty do rejstříku po odtajnění
MH4Q	zánik průmyslového vzoru vzdáním se	SB4F	zapsaná autorská osvědčení do rejstříku po odtajnění

## Opravy Změny Různé

### Opravy u přihlášek vynálezů s žádostí o udělení patentu

HA9A	jmenování vynálezce		
HB9A	oprava jmen	HG9A	oprava chyb v třídění
HC9A	změna jmen	HH9A	oprava nebo změna všeobecně
HD9A	oprava adres	HK9A	tiskové chyby v úředních věstnících
HE9A	změna adres		
HF9A	oprava dat		

### Opravy ochranných dokumentů

Patenty	autorská osvědčení	užité vzory	průmyslové vzory	
TA4A	TA4F	TA1K	TA4Q	jmenování vynálezce
TB4A	TB4F	TB1K	TB4Q	oprava jmen
TC4A	TC4F	TC1K	TC4Q	změna jmen
TD4A	TD4F	TD1K	TD4Q	oprava adres
TE4A	TE4F	TE1K	TE4Q	změna adres
TF4A	TF4F	TF1K	TF4Q	oprava dat
TG4A	TG4F	TG1K	TG4Q	oprava chyb v třídění
TH4A	TH4F	TH1K	TH4Q	oprava nebo změna všeobecně
TK9A	TK9F	TK1K	TK4Q	tiskové chyby v úřed. věstnících

### **Kódy pro označování zemí a mezinárodních organizací použité ve věstníku**

AE	Spojené arabské emiráty
AT	Rakousko
CA	Kanada
CH	Švýcarsko
CN	Čína
CU	Kuba
CZ	Česká republika
DE	Spolková republika Německo
FI	Finsko
GB	Velká Británie
HR	Chorvatsko
HU	Maďarsko
IN	Indie
JP	Japonsko
MT	Malta
MU	Mauricius
MX	Mexiko
NL	Nizozemsko
RU	Ruská federace
SI	Slovinsko
SK	Slovensko
US	Spojené státy americké
VG	Britské Panenské ostrovy

### **Kódy pro označování států USA použité ve věstníku**

CA	California
CO	Colorado
DE	Delaware
IL	Illinois
KS	Kansas
MA	Massachusetts
NC	North Carolina
NY	New York
OH	Ohio
TN	Tennessee
VA	Virginia
WA	Washington

**BB9A**

**Zveřejněné přihlášky vynálezů - přehled podle čísel přihlášek**

Dále uvedené přihlášky vynálezů byly zveřejněny dnem, uvedeným ve Věstníku podle zákona č. 527/1990 Sb., o vynálezech a zlepšovacích návrzích, ve znění pozdějších předpisů, a jsou k dispozici v patentové knihovně Úřadu průmyslového vlastnictví, Antonína Čermáka 2a, 160 68, Praha 6.

(21)	(51)	(21)	(51)
2019-239	<i>A 47 B 88/457</i> (2017.01)	2019-517	<i>B 32 B 13/02</i> (2006.01)
2019-282	<i>F 16 K 7/02</i> (2006.01)	2019-550	<i>B 01 D 63/02</i> (2006.01)
2019-291	<i>A 23 L 33/10</i> (2016.01)	2019-657	<i>E 04 G 11/06</i> (2006.01)
2019-366	<i>A 23 L 5/30</i> (2016.01)	2019-686	<i>B 67 D 3/00</i> (2006.01)
2019-415	<i>B 60 Q 1/08</i> (2006.01)		

**Zveřejněné přihlášky vynálezů - řazené podle MPT**

- |      |  |      |  |
|------|--|------|--|
| (51) | <i>A23L 5/30</i> (2016.01)   | (54) | <b>Nutriceutika podporující rehabilitační proces po mozkových cévních příhodách a způsob jejich přípravy a využití</b>   |
|      | <i>A23L 3/32</i> (2006.01)   | (22) | 10.05.2019   |
|      | <i>A23L 2/50</i> (2006.01)   | (57) | Vynález se týká nutriceutik (složek funkčních potravin, resp. potravinových doplňků), které podporují rehabilitační proces po mozkových cévních příhodách a způsobu jejich přípravy a využití. Použitá nutriceutika obsahují jako hlavní složku neurotransmitery - nízkomolekulární chemické látky zprostředkovávající přenosy vzruchů u neuronů (buněk nervové soustavy). Svými účinky mohou napomáhat vytváření nových nervových propojení neuronů v místech poškození mozku po cévní příhodě (iktu). Součástí nutriceutik dle vynálezu jsou též látky zlepšující mozkové funkce - nootropika, označovaná též jako neuroposilňovače, posilovače paměti nebo mentálních schopností. Tyto látky přispívají k prokrvení mozku a obnovení energetického metabolismu nervových buněk. Součástí nutriceutik dle vynálezu jsou též látky, které svým účinkem (ve formě prekurzorů) potlačují depresi, kterými jsou pacienti po mozkových mrtvicích postižováni, a výrazným vlivem zlepšují pozitivní pocity a nálady. Vzhledem k tomu, že významný podíl cévních mozkových příhod souvisí s chemoterapií onkologických onemocnění, jsou v těchto případech (u pacientů s mozkovou mrtvicí po prodělaných chemoterapiích) součástí nutriceutik dle vynálezu i látky používané v chemoprevenci nádorových onemocnění majících vliv na zabránění vzniku oxidačního stresu, potlačení chronického zánětu, indukci apoptózy a ovlivnění buněčného cyklu, potlačení proliferace a prevenci vzniku metastáz. |
| (21) | <b>2019-366</b>  |      |  |
| (71) | Česká zemědělská univerzita v Praze, Praha 6, Suchdol, CZ  |      |  |
| (72) | Blahovec Jiří prof. Ing. RNDr., DrSc., Praha 4, Chodov, CZ<br>Kumhála František prof. Dr. Ing., Vendolí, CZ<br>Lev Jakub Ing., Ph.D., Libovice, CZ<br>Kouřim Pavel Ing., Praha 7, Holešovice, CZ<br>Jošt Bohuslav, Praha 6, Suchdol, CZ  |      |  |
| (54) | <b>Zařízení a způsob pro úpravu potravin pulzním elektrickým polem</b>   |      |  |
| (22) | 12.06.2019   |      |  |
| (57) | Předkládané řešení poskytuje zařízení pro úpravu potravin, které obsahuje zdroj střídavého napětí a alespoň dvě kontaktní elektrody (8, 9), přičemž každá kontaktní elektroda je rozčleněna do několika segmentů (11), a zařízení dále obsahuje řídicí jednotku (6) ovládající zdroj střídavého proudu a řídicí přivádění proudu na segmenty elektrod. V konkrétním provedení je popsáno zařízení obsahující oddělovací transformátor (1), usměrňovací modul (2), baterii (3) kondenzátorů, proudovou sondu (4), generátor (5) střídavého napětí, řídicí jednotku (6), relé pole (7) a kontaktní (pulzovací) elektrody (8, 9) rozdělené na segmenty (11).<br>Předkládané řešení dále poskytuje způsob úpravy potravin s využitím uvedeného zařízení. |      |  |
| (74) | HARBER IP s.r.o., Dukelských hrdinů 567/52, Praha 7, Holešovice, 17000   |      |  |

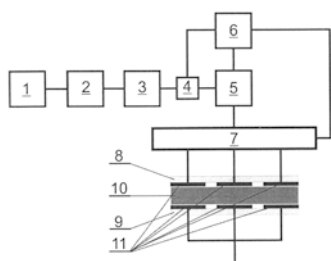

- |      |  |      |   |
|------|--|------|---|
| (51) | <i>A23L 33/10</i> (2016.01)  | (51) | <i>A47B 88/457</i> (2017.01)  |
|      | <i>A23L 33/12</i> (2016.01)  |      | <i>A47B 96/18</i> (2006.01)   |
|      | <i>A23L 33/125</i> (2016.01)   |      | <i>A47J 47/04</i> (2006.01)   |
|      | <i>A23L 33/15</i> (2016.01)  | (21) | <b>2019-239</b>   |
|      | <i>A23L 33/16</i> (2016.01)  | (71) | Raška Václav, Zlín, Malenovice, CZ  |
|      | <i>A23L 33/105</i> (2016.01)   |      | Maixner Jiří, Kroměříž, CZ  |
|      | <i>A61K 9/28</i> (2006.01)   | (72) | Raška Václav, Zlín, Malenovice, CZ  |
|      | <i>A61K 45/06</i> (2006.01)  |      | Maixner Jiří, Kroměříž, CZ  |
|      | <i>A61P 9/10</i> (2006.01)   | (54) | <b>Zařízení pro uložení kořenek pod pracovní desku kuchyňské linky</b>  |
| (21) | <b>2019-291</b>  | (22) | 15.04.2019  |
| (71) | Tesoro Medical s.r.o., Praha 10, CZ  | (57) | Zařízení pro uložení kořenek pod pracovní desku kuchyňské linky sestává z horní válcové části (1), která je uchycena k horní ploše pracovní desky (7) kuchyňské linky a tvoří doraz pro horní kryt (8). Pod horní válcovou částí (1) je uložena spodní válcová část (2), která je uchycena ze spodu k pracovní desce (7) kuchyňské linky. Přes horní válcovou část (1) a spodní válcovou část (2) jsou vedeny vnější bajonetová tyč (3) a vnitřní bajonetová tyč (9), přičemž jedna z bajonetových tyčí (3, 9) je připevněna k hornímu krytu (8). Pod horním krytem (8) jsou uloženy držáky (6) pro uložení kořenek (5). Vysouvání a zasouvání kořenek pod pracovní desku kuchyňské linky může být ovládáno ručně nebo elektricky. Při ručním ovládní vysouvání a zasouvání kořenek je držák (6) pro uložení kořenek (5) otočně uložen na čepech (3.1), které jsou uchyceny na vnější bajonetové tyči (3), přičemž na vnitřní bajonetové tyči (9) je vytvořena vertikální drážka (9.1), která je zakončena horizontální západkovou drážkou (9.2). Na vnější bajonetové tyči (3) je upevněn vodící čep (3.2), který se pohybuje po vertikální drážce (9.1) až do polohy horizontální západkové drážky (9.2). Při elektrickém ovládní vysouvání a zasouvání kořenek je tento proces zajištěn elektromotorem (12) s trapézovou tyčí (14) vyvedenou do trapézové matice |
| (72) | Marek Miroslav doc. Ing., CSc., Praha 4, Háje, CZ<br>Vrba Peter, Bratislava, SK<br>Doubková Jiřina, Vrdu, CZ<br>Marek Aleš Ing., Ph.D., Říčany, Kuří, CZ |      |   |

(15). Na horním krytu (8) jsou uloženy ovládací prvky (17) pro ovládání elektromotoru (12).

(74) Patentová a známková kancelář, ing. Jaromír Příkryl, Včelín 1161, Hulín, 76824

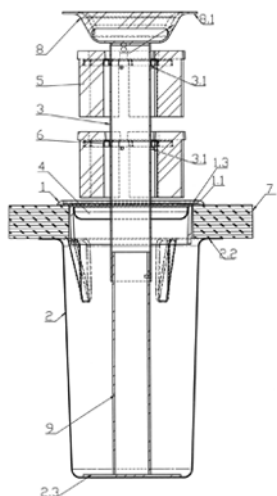

(51) **B01D 63/02** (2006.01)  
**F28F 21/06** (2006.01)

(21) **2019-550**

(71) Vysoké učení technické v Brně, Brno, CZ

(72) Brožová Tereza Ing., Ph.D., Moravec, CZ

(54) **Výměník tepla pro aplikaci kapalina - plyn a způsob jeho zhotovení**

(22) 23.08.2019

(57) Výměník tepla pro aplikaci kapalina-plyn na bázi dutých polymerních vláken vedených mezi přívadčící a odváděcí komorou je tvořen na sebe položenými vrstvami dutých polymerních vláken (1) k vedení kapaliny, která jsou v každé vrstvě rovnoběžná a zachovávají pravidelné rozestupy, přičemž osy vláken (1) v jedné vrstvě svírají s osami vláken (1) v sousedních vrstvách shodný úhel (a) v rozmezí 2° až 15°. Způsob zhotovení takového výměníku pak spočívá v tom, že na otáčející se obdélníkový rám (2) se navijí vrstva dutých polymerních vláken (1) s pravidelnými rozestupy mezi závitými vlákna (1) a s určitým sklonem vůči rámu (2), poté po zaplnění rámu (2) se změní sklon vláken (1) vůči rámu (2) a navine se další vrstva, načež po navinutí požadovaného počtu vrstev se vlákna v oblastech obou ohybů zalijí ve formách zalévací hmotou, po jejímž ztuhnutí se část zalévací hmoty odřízne, čímž se otevřou vstupy do dutých vláken, a takto vytvořený souvislý a kompaktní blok vláken se upevní ve stěně přívadčící resp. odváděcí komory.

(74) Ing. Libor Markes, patentový zástupce, Grohova 145/54, Brno, Veveří, 60200

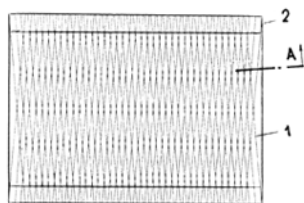

(51) **B32B 13/02** (2006.01)  
**B32B 13/08** (2006.01)

**B32B 5/06** (2006.01)

**B32B 5/18** (2006.01)

**B32B 3/20** (2006.01)

**E04B 1/80** (2006.01)

**E04C 2/04** (2006.01)

(21) **2019-517**

(71) First Point a.s., Hodonín, CZ

(72) Chlandová Gabriela Mgr., Borohrádek, CZ

Španiel Petr, Česká Meziříčí, CZ

(54) **Sádrokartonová deska**

(22) 07.08.2019

(57) Sádrokartonová deska, zejména termoizolační sádrokartonová deska, která obsahuje nejméně jednu první vrstvu, která je tvořena tepelně zpracovanou směsí 22 až 40 % hmotn. sádry, 10 až 23 % hmotn. mletého sádrovce, 40 až 55 % hmotn. vody, 8 až 15 % hmotn. odlehčujících prvků, které mají velikost 0,25 až 0,5 mm, 1 až 2 % hmotn. jílu, 1 až 2 % hmotn. jemně mletého sádrovce o velikosti částic 80 až 100 μm, 0,5 až 1,5 % hmotn. škrobu, 0,5 až 1,5 % hmotn. cukru, nejméně jedna ze stran první vrstvy je opatřena druhou vrstvou tvořenou silikony methyltriethoxysilanů v množství 2 až 4 % hmotn. první vrstvy, přičemž nejméně jedna z jejích stran je opatřena vrstvou škrobu a na ní je uspořádána nejméně jedna další vrstva tvořená papírem, který obsahuje nejméně tři vrstvy, kterými jsou vnitřní vrstva, tvořená směsí lepenky a sběrového magazinového papíru, střední vrstva, tvořená sběrovým potištěným papírem, a vrchní vrstva, tvořená bílým nepotištěným papírem, kde odlehčujícími prvky jsou duté skleněné kuličky nebo duté plastové kuličky nebo pryžový granulát, přičemž směs, která tvoří první vrstvu, dále obsahuje 1 až 2 % hmotn. čedičových vláken, 0,1 až 1 % hmotn. polykarboxylátu sodného, a 0,1 až 1 % hmotn. sodné soli kyseliny fytové, přičemž střední vrstva papíru je opatřena nátěrem vodného roztoku křemičitanu draselného.

(74) Milan Škoda, Nahořanská 308, Nové Město nad Metují, Krčín, 54901

(51) **B60Q 1/08** (2006.01)

**F21S 41/141** (2018.01)

**H05B 33/08** (2006.01)

(21) **2019-415**

(71) Varroc Lighting Systems, s.r.o., Šenov u Nového Jičína, CZ

(72) Gloss Tomáš Ing., Vítkov, CZ

Novák Petr Ing., Šenov u Nového Jičína, CZ

Mazal Luděk Ing., Tísek, CZ

(54) **Světelné zařízení vozidla, zejména sdružené světelné zařízení vozidla**

(22) 25.06.2019

(57) Světelné zařízení vozidla, zejména sdružené světelného zařízení vozidla, obsahuje alespoň dva ovladatelné světelné moduly (1) s bodovými zdroji (7) světla s automotive certifikací, které jsou napojeny na zdroj elektrické energie a na řídicí jednotku (5). Každý světelný modul (1) obsahuje driver (8), na který jsou napojeny bodové zdroje (7) světla tohoto světelného modulu (1), přičemž drivery (8) jsou svým datovým vstupem (83) přes společnou datově vodivou dráhu (6) světelného zařízení napojeny na společnou řídicí jednotku (5) a dále jsou svými elektrickými vývody (81, 82) napojeny na dvoužilový společný rozvod elektrické energie ze zdroje (3) elektrické energie, přičemž každý bodový zdroj (7) světla je napojen na napájecí výstup (80) svého driveru (8) a na záporný pól (- mínus) zdroje (3) elektrické energie nebo na pól uzemnění. Dále je popsán také světelný modul (1) pro světelné zařízení vozidla, zejména pro sdružené světelné zařízení vozidla.

(74) Ing. Dobroslav Musil, patentová kancelář, Ing. Dobroslav Musil, Zábřdovická 801/11, Brno, Zábřdovice, 61500

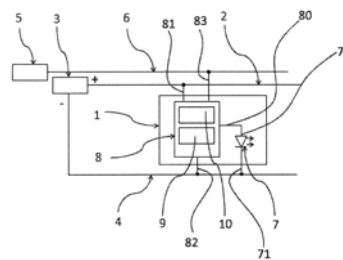

(51) **B67D 3/00** (2006.01)

**B67D 1/06** (2006.01)

**B67D 1/07** (2006.01)

(21) **2019-686**

(71) Ambiente Franchise, s.r.o., Praha 10, Strašnice, CZ

(72) Svoboda Lukáš, Praha 3, Žižkov, CZ

Karpišek Tomáš, Praha 10, Strašnice, CZ

(54) **Výčepní zařízení**

(22) 07.11.2019

(57) Výčepní zařízení obsahuje rám definující spodní nosnou konstrukci a horní konstrukci (6.1) nesoucí pultovou plochu (4.1) s alespoň dvěma dřezy (2.13, 2.14, 2.15), kde ve spodní nosné konstrukci jsou umístěny nosiče pro umístění alespoň jedné velkoobjemové zásobní nádoby (1.1), chladicí

zařízení (1.6), a popřípadě alespoň jeden zdroj hnacího plynu, a kde na pultové ploše je umístěn výčepní stojan (3.1) tvaru T mající výčepní stranu (3.2) a pohledovou stranu, přičemž výčepní strana vodorovně části T je opatřena několika výčepními kohouty (1.8), k nimž vedou přívodní trubice (1.7) od výstupu chladičového zařízení (1.6), a svislá část T tyto přívodní trubice (1.7) obklopuje. Pohledová strana výčepního stojanu je tvořena odnímatelným krytem (3.6), ve spodní nosné konstrukci je umístěna chlazená zóna (1.4) se vstupem nápoje připojitelným k velkoobjemové zásobní nádobě (1.1) a s výstupem nápoje do chladičového zařízení (1.6) a následně do výčepního stojanu (3.1), přičemž chlazená zóna (1.4) obsahuje trubice pro vedení nápoje a zařízení (1.5) pro měření průtoku nápojů a pro přepínání nápojových cest. Výčepní zařízení je opatřeno integrovaným sanitačním modulem (2.1), který zahrnuje vstup (2.3) pro sanitační kapalinu oddělitelně propojitelný s prvním dřezem (2.13) a propojený se vstupem/výstupem (2.6) pro sanitační kapalinu do systému (2.12) vedení nápoje, vstup/výstup (2.6) pro sanitační kapalinu ze systému vedení nápoje propojený s výstupem (2.5) pro sanitační kapalinu oddělitelně propojitelným s druhým dřezem (2.14), a dále zahrnuje čerpadlo (2.8) s čtyřcestným ventilem (2.9) pro přepínání směru toku sanitační kapaliny vstupy/výstupy (2.6).

- (74) HARBER IP s.r.o., Dukelských hrdinů 567/52, Praha 7, Holešovice, 17000

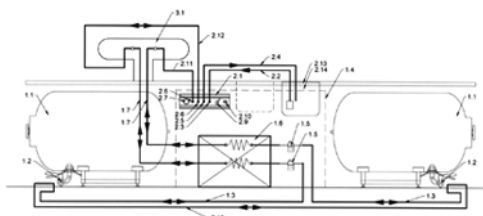

- (51) **E04G 11/06** (2006.01)  
**E04G 9/06** (2006.01)

(21) **2019-657**

(71) Svoboda a syn, s.r.o., Brno, Brněnské Ivanovice, CZ

(72) Batelka Michal Ing., Ph.D., Čebín, CZ

(73) Potysz Barbara Ing. arch., Havířov, Bludovice, CZ

(54) **Forma pro výrobu betonových prefabrikovaných dílců**

(22) 25.10.2019

(57) Forma pro výrobu betonových prefabrikovaných dílců (20), například ploché panelové dílce z čerstvých samozhutnitelných betonů, je tvořena dvěma proti sobě v odstupu svisle uspořádanými deskami (1), k jejichž bočním stranám (3) těsně přiléhají bočnice (2) a k dolním plochám desek (1) a bočnic (2) těsně přiléhá dno (4). Desky (1), bočnice (2) a dno (4) jsou do celku tvořícího formu rozebratelně spojeny spojovacími prostředky a/nebo přitlačnými mechanismy. Alespoň část alespoň jedné z desek (1) a/nebo bočnic (2) je vratně vychýlitelná ve směru ven z vnitřku formy. Alespoň jedna z desek (1) a/ nebo bočnic (2) je ve smyslu vně z formy odsunutelná a/nebo odklopitelná a/nebo odnímatelná, přičemž dno (4) a/nebo alespoň jedna z obvodových stěn formy je spojena se základovou deskou (5). V horní části je forma uzavřena ve svislém směru posuvným a/nebo odnímatelným víkem (6), jehož obvodové stěny těsně přiléhají k přilehlým vnitřním stěnám desek (1) a bočnic (2). Víko (6) je opatřeno alespoň jedním otvorem (9) pro odstranění přebytečného betonu nalitého do formy.

- (74) Ing. František Čáslava, patentový zástupce, Sabinova 6, Brno, 61600

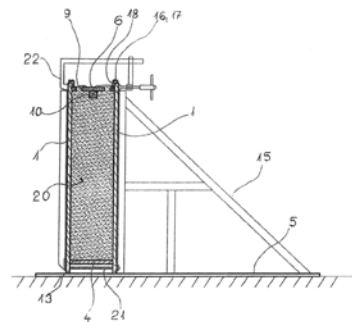

- (51) **F16K 7/02** (2006.01)

**F16K 7/07** (2006.01)

**F16L 55/10** (2006.01)

**F16L 55/12** (2006.01)

**F16L 55/128** (2006.01)

**A01C 7/16** (2006.01)

**A01C 15/12** (2006.01)

(21) **2019-282**

(71) Farmet a.s., Česká Skalice, Malá Skalice, CZ

(72) Smola Tomáš, Chvalkovice, CZ

(73) Kašpar Vojtěch Ing., Jaroměř, Pražské Předměstí, CZ

(74) May Petr, Bezděkov nad Metují, CZ

(54) **Klapka a těleso vedení**

(22) 07.05.2019

(57) Klapka (5) zemědělského stroje pro setí a/nebo hnojení uspořádaná jako součást vedení semen a/nebo hnojiva do aplikačního místa (6), která obsahuje uzavírací komoru (1), v jejíž dutině (3) je uspořádaná dutá pružná vložka (2), která je tlakem z dutiny (3) tlakově deformovatelná k uzavření průchodu vedení semen a/nebo hnojiva svojí dutinou (14), přičemž uzavírací komora (1) je spojena se zdrojem (7) ovládacího media. Těleso (4) vedení semen a/nebo hnojiva do aplikačního místa (6) zemědělského stroje pro setí a/nebo hnojení, obsahující klapku (5), která je uložena v přerušení (10) kanálu (22) tělesa (4) vyměnitelně.

- (74) Milan Škoda, Nahořanská 308, Nové Město nad Metují, Krčín, 54901

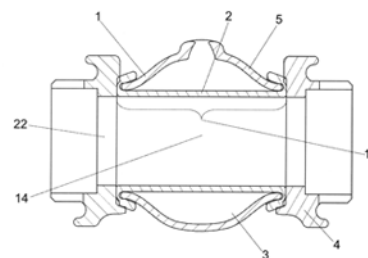

### Zveřejněné přihlášky vynálezů - přehled podle třídících znaků

(51)		(21)		(51)		(21)
A 01 C 7/16	(2006.01)	2019-282		B 32 B 5/06	(2006.01)	2019-517
A 01 C 15/12	(2006.01)	2019-282		B 32 B 5/18	(2006.01)	2019-517
A 23 L 2/50	(2006.01)	2019-366		B 32 B 13/08	(2006.01)	2019-517
A 23 L 3/32	(2006.01)	2019-366		B 67 D 1/06	(2006.01)	2019-686
A 23 L 33/105	(2016.01)	2019-291		B 67 D 1/07	(2006.01)	2019-686
A 23 L 33/12	(2016.01)	2019-291		E 04 B 1/80	(2006.01)	2019-517
A 23 L 33/125	(2016.01)	2019-291		E 04 C 2/04	(2006.01)	2019-517
A 23 L 33/15	(2016.01)	2019-291		E 04 G 9/06	(2006.01)	2019-657
A 23 L 33/16	(2016.01)	2019-291		F 16 K 7/07	(2006.01)	2019-282
A 47 B 96/18	(2006.01)	2019-239		F 16 L 55/10	(2006.01)	2019-282
A 47 J 47/04	(2006.01)	2019-239		F 16 L 55/12	(2006.01)	2019-282
A 61 K 9/28	(2006.01)	2019-291		F 16 L 55/128	(2006.01)	2019-282
A 61 K 45/06	(2006.01)	2019-291		F 21 S 41/141	(2018.01)	2019-415
A 61 P 9/10	(2006.01)	2019-291		F 28 F 21/06	(2006.01)	2019-550
B 32 B 3/20	(2006.01)	2019-517		H 05 B 33/08	(2006.01)	2019-415

### Seznam přihlašovatelů zveřejněných přihlášek vynálezů

(71)	(21)	(51)		(71)	(21)	(51)	
Ambiente Franchise, s.r.o., Praha 10, Strašnice, CZ	2019-686	<b>B 67 D 3/00</b>	(2006.01)	Tesoro Medical s.r.o., Praha 10, CZ	2019-291	<b>A 23 L 33/10</b>	(2016.01)
Česká zemědělská univerzita v Praze, Praha 6, Suchbát, CZ	2019-366	<b>A 23 L 5/30</b>	(2016.01)	Varroc Lighting Systems, s.r.o., Šenov u Nového Jičína, CZ	2019-415	<b>B 60 Q 1/08</b>	(2006.01)
Farmet a.s., Česká Skalice, Malá Skalice, CZ	2019-282	<b>F 16 K 7/02</b>	(2006.01)	Vysoké učení technické v Brně, Brno, CZ	2019-550	<b>B 01 D 63/02</b>	(2006.01)
First Point a.s., Hodonín, CZ	2019-517	<b>B 32 B 13/02</b>	(2006.01)	Raška Václav, Zlín, Malenovice, CZ	2019-239	<b>A 47 B 88/457</b>	(2017.01)
Svoboda a syn, s.r.o., Brno, Brněnské Ivanovice, CZ	2019-657	<b>E 04 G 11/06</b>	(2006.01)				

**FG4A**

**Udělené patenty - přehled podle čísel patentů**

V období uzávěrky tohoto čísla Věstníku udělil Úřad průmyslového vlastnictví tyto patenty.

(11)	(51)		(11)	(51)		(11)	(51)	
308545	<i>A 01 B 63/22</i>	(2006.01)	308548	<i>A 23 L 5/30</i>	(2016.01)	308551	<i>B 01 D 63/02</i>	(2006.01)
308546	<i>B 60 B 35/00</i>	(2006.01)	308549	<i>B 60 Q 1/08</i>	(2006.01)	308552	<i>E 04 G 11/06</i>	(2006.01)
308547	<i>F 41 A 21/12</i>	(2006.01)	308550	<i>B 32 B 13/02</i>	(2006.01)	308553	<i>B 67 D 3/00</i>	(2006.01)

**FG4A**

**Udělené patenty - přehled podle MPT**

(51)	<i>A01B 63/22</i>	(2006.01)	(21)	<b>2019-517</b>	
	<i>A01B 63/24</i>	(2006.01)	(73)	First Point a.s., Hodonín, CZ	
	<i>A01B 49/06</i>	(2006.01)	(72)	Chlandová Gabriela Mgr., Borohrádek, CZ	
(11)	308545			Španiel Petr, České Meziříčí, CZ	
(40)	13.05.2015		(54)	<b>Sádrokartonová deska</b>	
(21)	<b>2014-745</b>		(22)	07.08.2019	
(73)	Alois Pöttinger Maschinenfabrik Gesellschaft m.b.H., A-4710 Grieskirchen, AT		(74)	Milan Škoda, Nahořanská 308, Nové Město nad Metují, Krčín, 54901	
(72)	Witzmann Alexander, 4720 Kallham, AT Stadlbauer Franz, 4633 Kematen, AT				
(54)	<b>Stroj na obdělávání půdy</b>		(51)	<i>B60B 35/00</i>	(2006.01)
(32)	05.11.2013			<i>B60B 37/00</i>	(2006.01)
(31)	202013 010042.7			<i>C21D 1/10</i>	(2006.01)
(33)	DE			<i>C21D 1/02</i>	(2006.01)
(22)	04.11.2014		(11)	308546	
(74)	PATENTSERVIS Praha a.s., Na Podkovce 281/10, Praha 4, Podolí, 14700		(40)	17.01.2018	
			(21)	<b>2016-414</b>	
(51)	<i>A23L 5/30</i>	(2016.01)	(73)	BONATRANS GROUP a.s., Bohumín, CZ	
	<i>A23L 3/32</i>	(2006.01)	(72)	Fajkoš Rostislav Ing., Ostrava, CZ	
	<i>A23L 2/50</i>	(2006.01)	(54)	<b>Náprava pro kolejová vozidla</b>	
(11)	308548		(22)	07.07.2016	
(40)	18.11.2020		(74)	Silesia Patent, s.r.o., Soukromá 261, Václavovice, 73934	
(21)	<b>2019-366</b>				
(73)	Česká zemědělská univerzita v Praze, Praha 6, Suchdol, CZ		(51)	<i>B60Q 1/08</i>	(2006.01)
(72)	Blahovec Jiří prof. Ing. RNDr., DrSc., Praha 4, Chodov, CZ Kumhála František prof. Dr. Ing., Vendolí, CZ Lev Jakub Ing., Ph.D., Libovice, CZ Kouřim Pavel Ing., Praha 7, Holešovice, CZ Jošt Bohuslav, Praha 6, Suchdol, CZ			<i>F21S 41/141</i>	(2018.01)
(54)	<b>Zařízení a způsob pro úpravu potravin pulzním elektrickým polem</b>			<i>H05B 33/08</i>	(2006.01)
(22)	12.06.2019		(11)	308549	
(74)	HARBER IP s.r.o., Dukelských hrdinů 567/52, Praha 7, Holešovice, 17000		(40)	18.11.2020	
			(21)	<b>2019-415</b>	
(51)	<i>B01D 63/02</i>	(2006.01)	(73)	Varroc Lighting Systems, s.r.o., Šenov u Nového Jičína, CZ	
	<i>F28F 21/06</i>	(2006.01)	(72)	Gloss Tomáš Ing., Vítkov, CZ Novák Petr Ing., Šenov u Nového Jičína, CZ Mazal Luděk Ing., Tisek, CZ	
(11)	308551		(54)	<b>Světelné zařízení vozidla, zejména sdružené světelné zařízení vozidla</b>	
(40)	18.11.2020		(22)	25.06.2019	
(21)	<b>2019-550</b>		(74)	Ing. Dobroslav Musil, patentová kancelář, Ing. Dobroslav Musil, Zábřdovická 801/11, Brno, Zábřdovice, 61500	
(73)	Vysoké učení technické v Brně, Brno, CZ				
(72)	Brožová Tereza Ing., Ph.D., Moravec, CZ		(51)	<i>B67D 3/00</i>	(2006.01)
(54)	<b>Výměník tepla pro aplikaci kapalina - plyn a způsob jeho zhotovení</b>			<i>B67D 1/06</i>	(2006.01)
(22)	23.08.2019			<i>B67D 1/07</i>	(2006.01)
(74)	Ing. Libor Markes, patentový zástupce, Grohova 145/54, Brno, Veveří, 60200		(11)	308553	
			(40)	18.11.2020	
(51)	<i>B32B 13/02</i>	(2006.01)	(21)	<b>2019-686</b>	
	<i>B32B 13/08</i>	(2006.01)	(73)	Ambiente Franchise, s.r.o., Praha 10, Strašnice, CZ	
	<i>B32B 5/06</i>	(2006.01)	(72)	Svoboda Lukáš, Praha 3, Žižkov, CZ Karpíšek Tomáš, Praha 10, Strašnice, CZ	
	<i>B32B 5/18</i>	(2006.01)	(54)	<b>Výčepní zařízení</b>	
	<i>B32B 3/20</i>	(2006.01)	(22)	07.11.2019	
	<i>E04B 1/80</i>	(2006.01)	(74)	HARBER IP s.r.o., Dukelských hrdinů 567/52, Praha 7, Holešovice, 17000	
	<i>E04C 2/04</i>	(2006.01)			
(11)	308550		(51)	<i>E04G 11/06</i>	(2006.01)
(40)	18.11.2020			<i>E04G 9/06</i>	(2006.01)
			(11)	308552	
			(40)	18.11.2020	



- (21) **2019-657**  
 (73) Svoboda a syn, s.r.o., Brno, Brněnské Ivanovice, CZ  
 (72) Batelka Michal Ing., Ph.D., Čebín, CZ  
 Potysz Barbara Ing. arch., Havířov, Bludovice, CZ  
 (54) **Forma pro výrobu betonových prefabrikovaných dílců**  
 (22) 25.10.2019  
 (74) Ing. František Čáslava, patentový zástupce, Sabinova 6, Brno, 61600

- (51) **F41A 21/12** (2006.01)  
**F42B 5/26** (2006.01)  
**F42B 5/28** (2006.01)  
**F42B 30/00** (2006.01)  
**G06K 3/00** (2006.01)

- G09F 3/00** (2006.01)  
 (11) 308547  
 (40) 11.03.2020  
 (21) **2018-412**  
 (73) Zatloukal Jan Ing., Ph.D., Rychnov nad Kněžnou, CZ  
 Jelínek Vladimír Mgr.Bc., Vysoká Pec, CZ  
 (72) Zatloukal Jan Ing., Ph.D., Rychnov nad Kněžnou, CZ  
 Jelínek Vladimír Mgr.Bc., Vysoká Pec, CZ  
 (54) **Nábojová komora a vystřelená nábojnice**  
 (22) 10.08.2018  
 (74) Milan Škoda, Nahořanská 308, Nové Město nad Metují, Krčín, 54901

### Seznam majitelů udělených patentů

(73)	(11)	(51)	(2006.01)	(73)	(11)	(51)	(2006.01)
Alois Pöttinger Maschinenfabrik Gesellschaft m.b.H., A-4710 Grieskirchen, AT	308545	<b>A 01 B 63/22</b>	(2006.01)	Svoboda a syn, s.r.o., Brno, Brněnské Ivanovice, CZ	308552	<b>E 04 G 11/06</b>	(2006.01)
Ambiente Franchise, s.r.o., Praha 10, Strašnice, CZ	308553	<b>B 67 D 3/00</b>	(2006.01)	Varroc Lighting Systems, s.r.o., Šenov u Nového Jičína, CZ	308549	<b>B 60 Q 1/08</b>	(2006.01)
BONATRANS GROUP a.s., Bohumín, CZ	308546	<b>B 60 B 35/00</b>	(2006.01)	Vysoké učení technické v Brně, Brno, CZ	308551	<b>B 01 D 63/02</b>	(2006.01)
Česká zemědělská univerzita v Praze, Praha 6, Suchbátka, CZ	308548	<b>A 23 L 5/30</b>	(2016.01)	Jelínek Vladimír Mgr.Bc., Vysoká Pec, CZ	308547	<b>F 41 A 21/12</b>	(2006.01)
First Point a.s., Hodonín, CZ	308550	<b>B 32 B 13/02</b>	(2006.01)	Zatloukal Jan Ing., Ph.D., Rychnov nad Kněžnou, CZ	308547	<b>F 41 A 21/12</b>	(2006.01)























- (31) 02.10.2008  
(33) DE  
(86) PCT/EP2009/006989  
(87) WO 2010/037517  
(74) Čermák a spol., JUDr. Karel Čermák Ph.D., LL.M., advokát, Elišky Peškové 15/735, Praha 5, 15000
- 
- (97) **EP 2404007**  
(47) 29.07.2020  
(97) 10.09.2010  
(51) **E04F 13/06** (2006.01)  
**E04B 1/76** (2006.01)  
**E04B 1/78** (2006.01)  
**E04B 1/68** (2006.01)  
**E01D 19/06** (2006.01)  
(96) 02.03.2010  
(96) 10707468.4  
(73) Lehrhuber, Konrad, 4981 Reichersberg, AT  
(72) Lehrhuber, Konrad, 4981 Reichersberg, AT  
(54) **Profilová lišta s těsnicím zařízením k utěsnění spár mezi dvěma stavebními prvky**  
(32) 202009002918 U  
(31) 02.03.2009  
(33) DE  
(86) PCT/EP2010/001287  
(87) WO 2010/099933  
(74) Rott, Růžička & Guttman a spol., Vyskočilova 1566, Praha 4, Michle, 14000
- 
- (97) **EP 2448666**  
(47) 30.09.2020  
(97) 06.01.2011  
(51) **B01J 20/18** (2006.01)  
**B01J 20/28** (2006.01)  
**B01J 20/30** (2006.01)  
**B01J 20/32** (2006.01)  
**B01J 20/34** (2006.01)  
**A23B 7/148** (2006.01)  
**A23L 3/3427** (2006.01)  
**A23L 3/3445** (2006.01)  
**A23B 7/152** (2006.01)  
**A23B 7/157** (2006.01)  
(96) 02.07.2010  
(96) 10729929.9  
(73) Anglo Platinum Marketing Limited, London SW1Y 5AN, GB  
(72) ROWSELL, Elizabeth, Hampton Middlesex TW12 2JH, GB  
SMITH, Andrew William John, Reading Berkshire RG4 8QP, GB  
POULSTON, Stephen, Ascot Berkshire SL5 9JE, GB  
(54) **Adsorpce těkavých organických sloučenin získaných z organické hmoty**  
(32) 0911478  
(31) 02.07.2009  
(33) GB  
(86) PCT/GB2010/051095  
(87) WO 2011/001186  
(74) ŽOVICOVÁ & ŽOVIC IP, s.r.o., Záhradnícka 36, Bratislava, 82108
- 
- (97) **EP 2511677**  
(47) 19.08.2020  
(97) 17.10.2012  
(51) **G01G 19/08** (2006.01)  
**B25J 9/16** (2006.01)  
**B66F 17/00** (2006.01)  
**E02F 9/26** (2006.01)  
(96) 12.04.2011  
(96) 11162014.2  
(73) TAMTRON OY, 33561 Tampere, FI  
(72) Asikainen, Pentti, 33500, Tampere, FI  
(54) **Monitorovací systém pro vozidlo pro přepravu materiálů**  
(74) Rott, Růžička & Guttman a spol., Vyskočilova 1566, Praha 4, Michle, 14000
- 
- (97) **EP 2614699**  
(47) 15.07.2020  
(97) 15.03.2012  
(51) **A01G 17/02** (2006.01)
- (96) 15.06.2011  
(96) 11823104.2  
(73) Sagarra Dolset, Juan Antonio, 22520 Huesca, ES  
Sagarra Dolset, Jose Maria, 22520 Huesca, ES  
(72) Sagarra Dolset, Juan Antonio, 22520 Huesca, ES  
Sagarra Dolset, Jose Maria, 22520 Huesca, ES  
(54) **Zařízení k prořezávání a sbírání květů**  
(32) 201030922 U  
(31) 10.09.2010  
(33) ES  
(86) PCT/ES2011/070429  
(87) WO 2012/032199  
(74) Traplová Hakr Kubát, advokátní a patentová kancelář, Ing. Eduard Hakr patentový zástupce, Přístavní 24, Praha 7, 17000
- 
- (97) **EP 2651410**  
(47) 14.10.2020  
(97) 21.06.2012  
(51) **A61K 9/70** (2006.01)  
**A61K 31/27** (2006.01)  
**A61P 17/00** (2006.01)  
**A61P 25/16** (2006.01)  
**A61P 25/28** (2006.01)  
(96) 14.12.2011  
(96) 11799413.7  
(73) Luye Pharma AG, 83714 Miesbach, DE  
(72) LANGER, Britta, 10965 Berlin, DE  
SCHURAD, Bjoern, 81667 München, DE  
PRINZ, Heike, 82008 Unterhaching, DE  
(54) **Transdermální terapeutický systém pro podávání účinné látky**  
(32) 10194968  
(31) 14.12.2010  
(33) EP  
(86) PCT/EP2011/072812  
(87) WO 2012/080365  
(74) Traplová Hakr Kubát, advokátní a patentová kancelář, Ing. Eduard Hakr patentový zástupce, Přístavní 24, Praha 7, 17000
- 
- (97) **EP 2677810**  
(47) 22.07.2020  
(97) 25.12.2013  
(51) **H04W 36/00** (2009.01)  
**H04W 36/14** (2009.01)  
(96) 20.04.2010  
(96) 13185265.9  
(73) Telefonaktiebolaget LM Ericsson (publ), 164 83 Stockholm, SE  
(72) Stenfelt, John, 41133 Göteborg, SE  
Hedman, Peter, 25251 Helsingborg, SE  
(54) **Indikátor předání z PS do CS**  
(32) 171918 P  
(31) 23.04.2009  
(33) US  
(74) KOREJZOVA LEGAL vos, JUDr. Petra Sauvage de Brantes, Korunní 810/104, Praha 10, Vinohrady, 10100
- 
- (97) **EP 2795720**  
(47) 26.08.2020  
(97) 27.06.2013  
(51) **H01Q 1/12** (2006.01)  
**H03K 17/96** (2006.01)  
(96) 30.10.2012  
(96) 12783939.7  
(73) SAINT-GOBAIN GLASS FRANCE, 92400 Courbevoie, FR  
(72) SCHMALBUCH, Klaus, 84220 Goult, FR  
(54) **Vrstvená tabule s anténní strukturou a integrovanou spinací plochou**  
(32) 11194451  
(31) 20.12.2011  
(33) EP  
(86) PCT/EP2012/071424  
(87) WO 2013/091961  
(74) Vsetečka Zelený Švorčík a partneři, advokátní a patentová kancelář, JUDr. Michal Havlík, Hálkova 1406/2, Praha 2, Nové Město, 12000
- 
- (97) **EP 2809546**  
(47) 22.07.2020  
(97) 08.08.2013

(51) <i>F21S 43/19</i>	(2018.01)	(32) 1452332	
<i>F21S 43/33</i>	(2018.01)	(31) 20.03.2014	
<i>F21S 43/14</i>	(2018.01)	(33) FR	
<i>B60Q 1/00</i>	(2006.01)	(74) PATENTSERVIS Praha a.s., Na Podkovce 281/10, Praha 4, Podolí, 14700	
<i>B60Q 1/26</i>	(2006.01)		
<i>G02B 6/00</i>	(2006.01)	(97) <b>EP 2925465</b>	
<i>G02B 17/00</i>	(2006.01)	(47) 05.08.2020	
<i>F21V 7/00</i>	(2006.01)	(97) 05.06.2014	
<i>F21V 8/00</i>	(2006.01)	(51) <i>B21C 47/14</i>	(2006.01)
(96) 30.01.2013		<i>B21C 47/24</i>	(2006.01)
(96) 13702035.0		(96) 13.11.2013	
(73) Marelli Automotive Lighting France, 89330 Saint-Julien-du-Sault, FR		(96) 13803325.3	
(72) BUISSON, Alain, F-78190 Trappes, FR		(73) Primetals Technologies USA LLC, Alpharetta, GA 30005, US	
(54) <b>Osvětlovací zařízení s elektroluminiscenčními diodami s rozptylovým systémem</b>		(72) FIORUCCI, Keith E., Sturbridge, Massachusetts 01518, US	
(32) 1200281		LASHUA, Christopher D., Gardner, Massachusetts 01440, US	
(31) 31.01.2012		O'NEILL, Hugh T., Delray Beach, Florida 33444, US	
(33) FR		(54) <b>Zařízení pro vytváření cívky a příslušný způsob</b>	
(86) PCT/EP2013/051738		(32) 201261731115 P, 201313742476	
(87) WO 2013/113727		(31) 29.11.2012, 16.01.2013	
(74) Všetěčka Zelený Švorčík a partneři, advokátní a patentová kancelář, JUDr. Michal Havlík, Hálkova 1406/2, Praha 2, Nové Město, 12000		(33) US, US	
		(86) PCT/US2013/069774	
		(87) WO 2014/085084	
		(74) Čermák a spol., JUDr. Karel Čermák Ph.D., LL.M., advokát, Elišky Peškové 15/735, Praha 5, 15000	
(97) <b>EP 2844647</b>			
(47) 22.07.2020			
(97) 07.11.2013		(97) <b>EP 2947229</b>	
(51) <i>C07D 311/36</i>	(2006.01)	(47) 29.07.2020	
<i>C07D 405/06</i>	(2006.01)	(97) 25.11.2015	
(96) 03.05.2013		(51) <i>E04D 13/035</i>	(2006.01)
(96) 13729095.3		(96) 21.05.2015	
(73) Rhizen Pharmaceuticals S.A., 2300 La Chaux de Fonds, CH		(96) 15168695.3	
(72) RAMAN, Jayaraman Venkat, Vadodara 390003, IN		(73) Roto Frank DST Marken GmbH & Co. KG, 97980 Bad Mergentheim, DE	
VAKKALANKA, Swaroop Kumar Venkata Satya, CH-2300 La Chaux de Fonds, CH		(72) Stürzenhofäcker, Jens, 97922 Lauda-Königshofen, DE	
(54) <b>ZPŮSOB PŘÍPRAVY OPTICKY ČISTÝCH A VOLITELNĚ SUBSTITUOVANÝCH 2-(1-HYDROXY-ALKYL)-CHROMEN-4-ONOVÝCH DERIVÁTŮ A JEJICH POUŽITÍ PŘI PŘÍPRAVĚ FARMACEUTIK</b>		Binder, Reinhard, 97980 Bad Mergentheim, DE	
(32) 1737CH2012, 201261671956 P		Günter, Bastian, 97980 Bad Mergentheim, DE	
(31) 04.05.2012, 16.07.2012		Stang, Uwe, 97980 Bad Mergentheim, DE	
(33) IN, US		(54) <b>Střešní okno a způsob montáže střešního okna</b>	
(86) PCT/IB2013/053544		(32) 102014007700, 102015200616	
(87) WO 2013/164801		(31) 22.05.2014, 16.01.2015	
(74) PatentEnter s.r.o., Koliště 1965/13a, Brno, Černá Pole, 60200		(33) DE, DE	
		(74) Čermák a spol., JUDr. Karel Čermák Ph.D., LL.M., advokát, Elišky Peškové 15/735, Praha 5, 15000	
(97) <b>EP 2921296</b>			
(47) 19.08.2020		(97) <b>EP 2948148</b>	
(97) 23.09.2015		(47) 29.07.2020	
(51) <i>E04F 15/08</i>	(2006.01)	(97) 31.07.2014	
<i>B32B 13/02</i>	(2006.01)	(51) <i>A61K 31/44</i>	(2006.01)
<i>B32B 13/12</i>	(2006.01)	<i>A61K 45/06</i>	(2006.01)
<i>B32B 27/08</i>	(2006.01)	<i>A61P 11/00</i>	(2006.01)
<i>B32B 27/30</i>	(2006.01)	<i>A61P 29/00</i>	(2006.01)
<i>B44C 5/04</i>	(2006.01)	<i>A61P 37/00</i>	(2006.01)
<i>E04F 15/10</i>	(2006.01)	<i>A61K 9/00</i>	(2006.01)
<i>E04F 15/02</i>	(2006.01)	(96) 28.01.2014	
<i>B32B 21/02</i>	(2006.01)	(96) 14705875.4	
<i>B32B 21/08</i>	(2006.01)	(73) Incozen Therapeutics Pvt. Ltd., Hyderabad 500 078, IN	
(96) 05.10.2012		(72) VAKKALANKA, Swaroop Kumar, Shameerpet Hyderabad 500078, IN	
(96) 15158991.8		(54) <b>Způsoby léčby autoimunitních, dýchacích a zánětlivých poruch inhalací roflumilast N-oxidu</b>	
(73) Xylo Technologies AG, 9052 Niederteufen, CH		(32) 354CH2013, 355CH2013	
(72) Döhring, Dieter, 01561 Großenhain, DE		(31) 28.01.2013, 28.01.2013	
(54) <b>Podlahový panel pro vnější oblast</b>		(33) IN, IN	
(74) Všetěčka Zelený Švorčík a partneři, advokátní a patentová kancelář, JUDr. Michal Havlík, Hálkova 1406/2, Praha 2, Nové Město, 12000		(86) PCT/IB2014/058617	
		(87) WO 2014/115127	
		(74) PatentEnter s.r.o., Koliště 1965/13a, Brno, Černá Pole, 60200	
(97) <b>EP 2921368</b>			
(47) 19.08.2020		(97) <b>EP 2968377</b>	
(97) 23.09.2015		(47) 22.07.2020	
(51) <i>B61D 27/00</i>	(2006.01)	(97) 09.10.2014	
(96) 10.03.2015		(51) <i>A61K 31/7028</i>	(2006.01)
(96) 15158408.3		<i>A61K 31/715</i>	(2006.01)
(73) ALSTOM Transport Technologies, 93400 Saint-Ouen, FR		<i>A61K 33/04</i>	(2006.01)
(72) Do, Huu-Thi, 17300 Rochefort, FR		<i>A61P 31/12</i>	(2006.01)
Varin, Etienne, 17140 Lagord, FR		<i>A61P 29/00</i>	(2006.01)
(54) <b>Klimatizační zařízení pro kolejové vozidlo mající alespoň dva vozy</b>		(96) 12.03.2014	
		(96) 14779275.8	
		(73) Sichtnik, Laszlo, Bronx, New York 10472, US	

(72) Sichtnik, Laszlo, Bronx, New York 10472, US  
(54) **Kompozice a způsoby pro léčení infekčního onemocnění**  
(32) 201361777484 P  
(31) 12.03.2013  
(33) US  
(86) PCT/US2014/024262  
(87) WO 2014/165057  
(74) Rott, Růžička & Guttman a spol., Vyskočilova 1566, Praha 4, Michle, 14000

(97) **EP 2982337**  
(47) 26.08.2020  
(97) 10.02.2016  
(51) **A61F 2/24** (2006.01)  
(96) 30.06.2005  
(96) 15180327.7  
(73) Edwards Lifesciences PVT, Inc., Irvine, CA 92614, US  
(72) Spenser, Benjamin, Caesarea, IL Illinois 38900, US  
Benichou, Netanel, Hof-Carmel, IL Illinois 30808, US  
Bash, Assaf, Givat Ada, IL Illinois 37808, US  
Dehdashtian, Mark, Irvine, CA California 92603, US  
(54) **Detekce, uzavření a prevence paravalvulárních úniků (leaků)**  
(32) 883575  
(31) 30.06.2004  
(33) US  
(74) PATENTSERVIS Praha a.s., Na Podkovce 281/10, Praha 4, Podolí, 14700

(97) **EP 3018478**  
(47) 19.08.2020  
(97) 11.05.2016  
(51) **G01N 33/564** (2006.01)  
**G01N 33/68** (2006.01)  
(96) 04.11.2014  
(96) 14003703.7  
(73) Euroimmun Medizinische Labordiagnostika AG, 23560 Lübeck, DE  
(72) Stöcker, Winfried, 23627 Groß Grönau, DE  
Komorowski, Lars, 23909 Ratzeburg, DE  
Scharf, Madeleine, 23564 Lübeck, DE  
Miske, Ramona, 23552 Lübeck, DE  
Denno, Yvonne, 23558 Lübeck, DE  
Dettmann, Inga-Madeleine, 23623 Ahrensböck, DE  
Probst, Christian, 23909 Ratzeburg, DE  
Tiede, Stephan, 21923 Lüdersdorf, DE  
(54) **Nová diagnosticky relevantní autoprotílátka**  
(74) PATENTSERVIS Praha a.s., Na Podkovce 281/10, Praha 4, Podolí, 14700

(97) **EP 3052295**  
(47) 05.08.2020  
(97) 09.04.2015  
(51) **B29C 48/27** (2019.01)  
**B29C 48/693** (2019.01)  
**B29C 48/692** (2019.01)  
**B29C 48/694** (2019.01)  
B01D 29/64 (2006.01)  
B29C 48/50 (2019.01)  
(96) 29.09.2014  
(96) 14799952.8  
(73) EREMA Engineering Recycling Maschinen und Anlagen Gesellschaft m.b.H., 4052 Ansfelden, AT  
(72) ARBEITHUBER, Josef, A-4052 Ansfelden, AT  
FEICHTINGER, Klaus, A-4052 Ansfelden, AT  
PAULI, Peter, A-4052 Ansfelden, AT  
(54) **Filtrační zařízení**  
(32) 506432013  
(31) 04.10.2013  
(33) AT  
(86) PCT/AT2014/050223  
(87) WO 2015/048831  
(74) Všeťečka Zelený Švorčík a partneři, advokátní a patentová kancelář, JUDr. Michal Havlík, Hálkova 1406/2, Praha 2, Nové Město, 12000

(97) **EP 3055603**  
(47) 16.09.2020  
(97) 16.04.2015  
(51) **F16M 7/00** (2006.01)  
**A47B 91/02** (2006.01)

**A47L 15/42** (2006.01)  
**D06F 39/12** (2006.01)  
(96) 08.10.2014  
(96) 14815452.9  
(73) Designerscope Limited, Auckland 0622, NZ  
(72) DE BRUIN, Wim Jan, Auckland 0632, NZ  
(54) **Zařízení pro vyrovnávání skříní**  
(32) 61656613, 62306514, 62599414, 63167614  
(31) 11.10.2013, 27.03.2014, 06.06.2014, 12.09.2014  
(33) NZ, NZ, NZ, NZ  
(86) PCT/NZ2014/000215  
(87) WO 2015/053637  
(74) Rott, Růžička & Guttman a spol., Vyskočilova 1566, Praha 4, Michle, 14000

(97) **EP 3068661**  
(47) 22.07.2020  
(97) 21.05.2015  
(51) **B60N 2/18** (2006.01)  
**B60N 2/22** (2006.01)  
**B60N 2/24** (2006.01)  
(96) 22.04.2014  
(96) 14728665.2  
(73) Szymanski, Maciej, 62-090 Rokietnica, PL  
(72) Szymanski, Maciej, 62-090 Rokietnica, PL  
(54) **Židle vozidla hromadné přepravy**  
(32) 40608913  
(31) 15.11.2013  
(33) PL  
(86) PCT/PL2014/000042  
(87) WO 2015/072867  
(74) PATENTSERVIS Praha a.s., Na Podkovce 281/10, Praha 4, Podolí, 14700

(97) **EP 3072621**  
(47) 29.07.2020  
(97) 28.09.2016  
(51) **B23H 7/10** (2006.01)  
**B23H 7/26** (2006.01)  
**B24B 53/00** (2006.01)  
(96) 22.03.2016  
(96) 16161753.5  
(73) Fritz Studer AG, 3612 Steffisburg, CH  
(72) Klotz, Michael, 3612 Steffisburg, CH  
(54) **Vedení drátů pro vedení drátové elektrody při elektroerozivním obrábění**  
(32) 102015104405  
(31) 24.03.2015  
(33) DE  
(74) Čermák a spol., JUDr. Karel Čermák Ph.D., LL.M., advokát, Elišky Peškové 15/735, Praha 5, 15000

(97) **EP 3074815**  
(47) 22.07.2020  
(97) 04.06.2015  
(51) **G02F 1/35** (2006.01)  
**G02F 1/39** (2006.01)  
(96) 28.11.2014  
(96) 14830971.9  
(73) Fastlite, 06600 Antibes, FR  
(72) FORGET, Nicolas, 06560 Valbonne, FR  
(54) **Systém pro generování krátkých optických impulsů s délkou kratší, než je perioda optické nosné vlny, využívající princip parametrického zesílení**  
(32) 1361742  
(31) 28.11.2013  
(33) FR  
(86) PCT/FR2014/053081  
(87) WO 2015/079187  
(74) Všeťečka Zelený Švorčík a partneři, advokátní a patentová kancelář, JUDr. Michal Havlík, Hálkova 1406/2, Praha 2, Nové Město, 12000

(97) **EP 3142637**  
(47) 29.07.2020  
(97) 19.11.2015  
(51) **A61K 8/362** (2006.01)  
**A61Q 5/12** (2006.01)

	<i>A61K 8/41</i>	(2006.01)	(96)	16.07.2015	
	<i>A61Q 5/08</i>	(2006.01)	(96)	15738655.8	
	<i>A61Q 5/10</i>	(2006.01)	(73)	UCB Biopharma SRL, 1070 Brussels, BE	
	<i>A61K 8/36</i>	(2006.01)	(72)	FINNEY, Helene Margaret, Slough Berkshire SL1 3WE, GB	
	<i>A61K 8/46</i>	(2006.01)		RAPECKI, Stephen Edward, Slough Berkshire SL1 3WE, GB	
(96)	15.05.2015			WRIGHT, Michael John, Slough Berkshire SL1 3WE, GB	
(96)	15725209.9			TYSON, Kerry, Slough Berkshire SL1 3WE, GB	
(73)	Olaplex, Inc., Boston, MA 02199, US		(54)	<b>Molekuly se specifitou pro CD45 a CD79</b>	
(72)	PRESSLY, Eric, D., Santa Barbara, CA 93108, US		(32)	201412659	
	HAWKER, Craig, J., Santa Barbara, CA 93108, US		(31)	16.07.2014	
(54)	<b>Keratinové ošetrovací formulace a způsoby</b>		(33)	GB	
(32)	201461994709 P		(86)	PCT/EP2015/066368	
(31)	16.05.2014		(87)	WO 2016/009029	
(33)	US		(74)	Všetečka Zelený Švorčík a partneři, advokátní a patentová kancelář, JUDr. Otakar Švorčík, Hálkova 1406/2, Praha 2, Nové Město, 12000	
(86)	PCT/US2015/031166				
(87)	WO 2015/175986				
(74)	PatentEnter s.r.o., Koliště 1965/13a, Brno, Černá Pole, 60200				
(97)	<b>EP 3153315</b>		(97)	<b>EP 3193931</b>	
(47)	22.07.2020		(47)	05.08.2020	
(97)	12.04.2017		(97)	24.03.2016	
(51)	<i>B32B 15/20</i>	(2006.01)	(51)	<i>A61K 39/395</i>	(2006.01)
	<i>B32B 3/26</i>	(2006.01)		<i>C07K 16/28</i>	(2006.01)
	<i>B32B 15/18</i>	(2006.01)		<i>A61P 35/00</i>	(2006.01)
	<i>E04C 2/36</i>	(2006.01)		<i>A61K 39/00</i>	(2006.01)
	<i>E04C 2/292</i>	(2006.01)	(96)	15.09.2015	
	<i>E04C 2/34</i>	(2006.01)	(96)	15766120.8	
	<i>B32B 7/04</i>	(2019.01)	(73)	Innate Pharma, 13009 Marseille, FR	
(96)	05.10.2015		(72)	ANDRE, Pascale, F-13006 Marseille, FR	
(96)	15188317.0			BLERY, Mathieu, F-13009 Marseille, FR	
(73)	Outokumpu Oyj, 00180 Helsinki, FI			PATUREL, Carine, F-69280 Marcy l'Etoile, FR	
(72)	Lindner, Stefan, D-47877 WILLICH, DE			WAGTMANN, Nicolaï, F-13260 Cassis, FR	
	Fröhlich, Thomas, D-40878 RATINGEN, DE		(54)	<b>Neutralizace inhibičních drah u lymfocytů</b>	
(54)	<b>Způsob výroby svařované součásti a použití této součásti</b>		(32)	201462050948 P, 201462083929 P, 201462093141 P	
(74)	PATENTSERVIS Praha a.s., Na Podkovce 281/10, Praha 4, Podolí, 14700		(31)	16.09.2014, 25.11.2014, 17.12.2014	
			(33)	US, US, US	
(97)	<b>EP 3165087</b>		(86)	PCT/EP2015/071069	
(47)	22.07.2020		(87)	WO 2016/041945	
(97)	10.05.2017		(74)	Všetečka Zelený Švorčík a partneři, advokátní a patentová kancelář, JUDr. Michal Havlík, Hálkova 1406/2, Praha 2, Nové Město, 12000	
(51)	<i>A01K 67/033</i>	(2006.01)			
(96)	23.10.2012		(97)	<b>EP 3227081</b>	
(96)	16176713.2		(47)	05.08.2020	
(73)	Koppert B.V., 2651 BE Berkel en Rodenrijs, NL		(97)	09.06.2016	
(72)	BOLCKMANS, Karel Jozef Florent, 2320 Hoogstraten (Wortel), BE		(51)	<i>B29C 45/50</i>	(2006.01)
	VAN HOUTEN, Yvonne Maria, 2671 PG Naaldwijk, NL			<i>B29C 45/78</i>	(2006.01)
	VAN BAAL, Adelman Emmanuel, 2614 TH Delft, NL		(96)	04.12.2015	
	TIMMER, Radbout, 2593 PL Den Haag, NL		(96)	15865229.7	
	MOREL, Damien Marc, 2651 BE Berkel en Rodenrijs, NL		(73)	Extrude to Fill, Inc., Loveland CO 80537, US	
(54)	<b>Roztočičí kompozice, nosič, způsob pro chov roztočů a s nimi související použití</b>		(72)	FITZPATRICK, Richard Ernest, Loveland, Colorado 80537, US	
(32)	201261583150 P		(54)	<b>Uzavření trysky pro systém vstříkávání do formy</b>	
(31)	04.01.2012		(32)	201462087449 P, 201462087414 P, 201462087480 P	
(33)	US		(31)	04.12.2014, 04.12.2014, 04.12.2014	
(74)	Všetečka Zelený Švorčík a partneři, advokátní a patentová kancelář, JUDr. Michal Havlík, Hálkova 1406/2, Praha 2, Nové Město, 12000		(33)	US, US, US	
			(86)	PCT/US2015/064110	
			(87)	WO 2016/090319	
			(74)	Traplová Hakr Kubát, advokátní a patentová kancelář, Ing. Eduard Hakr patentový zástupce, Přístavní 24, Praha 7, 17000	
(97)	<b>EP 3168768</b>				
(47)	29.07.2020		(97)	<b>EP 3237348</b>	
(97)	17.05.2017		(47)	05.08.2020	
(51)	<i>G06F 21/12</i>	(2013.01)	(97)	30.06.2016	
(96)	14.11.2016		(51)	<i>C03C 17/22</i>	(2006.01)
(96)	16198679.9			<i>C03C 17/36</i>	(2006.01)
(73)	Towers Watson Limited, Reigate, Surrey RH2 9PQ, GB		(96)	22.12.2015	
(72)	BEARDALL, Mark, South Nutfield, Surrey RH1 4EF, GB		(96)	15825619.8	
	BRANDMAN, Melvin, Woodford Green, Essex IG8 8RW, GB		(73)	SAINT-GOBAIN GLASS FRANCE, 92400 Courbevoie, FR	
(54)	<b>Ochrana softwaru</b>		(72)	MAILLET, Alexandre, 60200 Compiègne, FR	
(32)	201520047, 16175527			SINGH, Laura Jane, 75011 Paris, FR	
(31)	13.11.2015, 21.06.2016		(54)	<b>Prosklení zahrnující ochranný povlak</b>	
(33)	GB, EP		(32)	1463253	
(74)	Všetečka Zelený Švorčík a partneři, advokátní a patentová kancelář, JUDr. Michal Havlík, Hálkova 1406/2, Praha 2, Nové Město, 12000		(31)	23.12.2014	
			(33)	FR	
			(86)	PCT/FR2015/053734	
(97)	<b>EP 3169704</b>		(87)	WO 2016/102897	
(47)	29.07.2020		(74)	FISCHER & PARTNER IP s.r.o., Na hrobci 294/5, Praha 2, Nové Město, 12800	
(97)	21.01.2016				
(51)	<i>C07K 16/28</i>	(2006.01)			

- (97) **EP 3256479**  
(47) 29.07.2020  
(97) 18.08.2016  
(51) **C07F 5/02** (2006.01)  
**A61P 31/06** (2006.01)  
**A61K 31/69** (2006.01)  
(96) 12.02.2016  
(96) 16706002.9  
(73) GlaxoSmithKline Intellectual Property (No. 2) Limited, Brentford, Middlesex TW8 9GS, GB  
Anacor Pharmaceuticals, Inc., Palo Alto, CA 94303, US  
(72) ALEMPARTE-GALLARDO, Carlos, 28760 Tres Cantos (Madrid), ES  
ALLEY, M.R.K. (dickon), Palo Alto, California 94303, US  
BARROS-AGUIRRE, David, 28760 Tres Cantos (Madrid), ES  
GIORDANO, Ilaria, 28760 Tres Cantos (Madrid), ES  
HERNANDEZ, Vincent, Palo Alto, California 94303, US  
LI, Xianfeng, Palo Alto, California 94303, US  
PLATTNER, Jacob J., Palo Alto, California 94303, US  
(54) **Substituované benzoaxaborolové sloučeniny a jejich použití**  
(32) 15382054, 15382055, 15382056  
(31) 12.02.2015, 12.02.2015, 12.02.2015  
(33) EP, EP, EP  
(86) PCT/IB2016/050775  
(87) WO 2016/128948  
(74) Čermák a spol., JUDr. Karel Čermák Ph.D., LL.M., advokát, Elišky Peškové 15/735, Praha 5, 15000
- 
- (97) **EP 3265565**  
(47) 12.08.2020  
(97) 09.09.2016  
(51) **C12N 15/113** (2010.01)  
**A61K 31/7088** (2006.01)  
**A61P 35/00** (2006.01)  
(96) 03.03.2016  
(96) 16710890.1  
(73) Board of Regents, The University of Texas System, Austin, TX 78701, US  
(72) LU, Xiongbín, Houston, TX 77030, US  
LIU, Yunhua, Indianapolis, IN 46202, US  
(54) **Způsoby léčení rakoviny s hemizygotní ztrátou TP53**  
(32) 201562128480 P  
(31) 04.03.2015  
(33) US  
(86) PCT/US2016/020687  
(87) WO 2016/141185  
(74) ZIVKO MIJATOVIĆ & PARTNERS s.r.o., Jugoslávských partyzánů 639/26, Praha 6, Bubeneč, 16000
- 
- (97) **EP 3269578**  
(47) 23.09.2020  
(97) 17.01.2018  
(51) **B60K 35/00** (2006.01)  
**B60K 37/06** (2006.01)  
(96) 14.06.2017  
(96) 17175996.2  
(73) VOLKSWAGEN AKTIENGESELLSCHAFT, 38440 Wolfsburg, DE  
(72) CENGIL, Sükrü, 30938 Burgwedel, DE  
BRAUN, Anna, 38114 Braunschweig, DE  
(54) **Způsob provozování informačního systému vozidla s nejméně jednou první a jednou druhou zobrazovací plochou a informační systém vozidla**  
(32) 102016113112  
(31) 15.07.2016  
(33) DE  
(74) Traplová Hakr Kubát, advokátní a patentová kancelář, Ing. Eduard Hakr patentový zástupce, Přístavní 24, Praha 7, 17000
- 
- (97) **EP 3272173**  
(47) 22.07.2020  
(97) 22.09.2016  
(51) **H04W 74/08** (2009.01)  
(96) 21.10.2015  
(96) 15787512.1  
(73) Telefonaktiebolaget LM Ericsson (publ), 164 83 Stockholm, SE  
(72) CHENG, Jung-Fu, Fremont, CA 94539, US  
YANG, Yu, S-170 62 Solna, SE  
FALCONETTI, Laetitia, S-177 61 Järfälla, SE
- 
- GODANA, Bruhtesfa, deceased, SE  
KANG, Du Ho, S-194 66 Upplands väsby, SE  
FALAHATI, Sorour, S-112 29 Stockholm, SE  
CHEN LARSSON, Daniel, S-226 49 Lund, SE  
KOORAPATY, Havish, Saratoga, CA 95070, US  
(54) **Operace naslouchej-před-hovorem s intervalem pozastavení**  
(32) 201514660671  
(31) 17.03.2015  
(33) US  
(86) PCT/EP2015/074323  
(87) WO 2016/146210  
(74) KOREJZOVA LEGAL vos, JUDr. Petra Sauvage de Brantes, Korunní 810/104, Praha 10, Vinohrady, 10100
- 
- (97) **EP 3283801**  
(47) 29.07.2020  
(97) 20.10.2016  
(51) **F16K 31/53** (2006.01)  
**F16K 3/08** (2006.01)  
**F16K 11/16** (2006.01)  
**C12M 1/26** (2006.01)  
**G01N 1/18** (2006.01)  
**G01N 1/10** (2006.01)  
(96) 12.04.2016  
(96) 16719260.8  
(73) Keofitt A/S, 5700 Svendborg, DK  
(72) SALOMON, Henrik L., 5700 Svendborg, DK  
LARSEN, Henrik Neuschäfer, 2860 Søborg, DK  
KJÆR, Allan Otto, 2650 Hvidovre, DK  
(54) **Vzorkovací zařízení pro odebrání vzorků tekutiny z nádoby na tekutinu**  
(32) 15163576  
(31) 14.04.2015  
(33) EP  
(86) PCT/EP2016/057984  
(87) WO 2016/166089  
(74) Vsetečka Zelený Švorčík a partneři, advokátní a patentová kancelář, JUDr. Michal Havlík, Hálkova 1406/2, Praha 2, Nové Město, 12000
- 
- (97) **EP 3288849**  
(47) 29.07.2020  
(97) 10.11.2016  
(51) **B65D 77/22** (2006.01)  
**B65D 81/20** (2006.01)  
(96) 01.05.2015  
(96) 15730543.4  
(73) VQM Packaging B.v., 4004 MB Tiel, NL  
(72) WILLEMSEN, Evert Jan Willem, NL-3704 EK Zeist, NL  
LUYTEN, Reinierus Maria Johannes, NL-3417 VC Montfoort, NL  
(54) **Ventil pro flexibilní obal s aeračním a/nebo ventilačním otvorem a způsob aerace a/nebo ventilace flexibilního obalu**  
(86) PCT/NL2015/050301  
(87) WO 2016/178558  
(74) PatentEnter s.r.o., Koliště 1965/13a, Brno, Černá Pole, 60200
- 
- (97) **EP 3311216**  
(47) 05.08.2020  
(97) 22.12.2016  
(51) **G02B 27/09** (2006.01)  
**F21V 8/00** (2006.01)  
(96) 17.06.2016  
(96) 16750277.2  
(73) Fraen Corporation, Reading, MA 01867, US  
(72) ANGELINI, Marco, 27020 Trivolzio, IT  
BIGLIATI, Claudia, 13039 Trino, IT  
TARANTA, Rachel, Oakland, CA 94609, US  
BARALDO, Natale, 20037 Milano, IT  
GOBRON, Robert, A., Southborough, Massachusetts 01772, US  
(54) **Systémy pro směšování světla se světelným vlnovodem**  
(32) 201562181181 P  
(31) 17.06.2015  
(33) US



(86) PCT/US2016/038070  
(87) WO 2016/205643  
(74) Čermák a spol., JUDr. Karel Čermák Ph.D., LL.M., advokát, Elišky  
Peškové 15/735, Praha 5, 15000

(97) **EP 3317570**  
(47) 05.08.2020  
(97) 12.01.2017  
(51) **F16K 41/10** (2006.01)  
**B05B 1/30** (2006.01)  
**B05B 7/04** (2006.01)  
**B05B 7/12** (2006.01)  
**B05B 12/14** (2006.01)  
(96) 29.04.2016  
(96) 16724588.5  
(73) Dürr Systems AG, 74321 Bietigheim-Bissingen, DE  
(72) HERRE, Frank, 71739 Oberriexingen, DE  
MICHELFELDER, Manfred, 71711 Höpfigheim/Steinheim, DE  
BAUMANN, Michael, 74223 Flein, DE  
MELCHER, Rainer, 71720 Oberstenfeld, DE  
BUCK, Thomas, 74343 Sachsenheim, DE  
(54) **Jehlový ventil**  
(32) 102015008661  
(31) 03.07.2015  
(33) DE  
(86) PCT/EP2016/000698  
(87) WO 2017/005334  
(74) Čermák a spol., JUDr. Karel Čermák Ph.D., LL.M., advokát, Elišky  
Peškové 15/735, Praha 5, 15000

(97) **EP 3319949**  
(47) 22.07.2020  
(97) 29.03.2018  
(51) **C07D 291/06** (2006.01)  
(96) 14.09.2017  
(96) 17772252.7  
(73) Celanese International Corporation, Irving, TX 75039, US  
(72) MOLLENKOPF, Christoph, 65929 Frankfurt am Main, DE  
GROER, Peter, 64832 Babenhausen, DE  
YADAV, Arvind, 65835 Liederbach am Taunus Hessen, DE  
(54) **Kompozice acesulfamu draselného a způsoby jejich výroby**  
(32) 201662397509 P  
(31) 21.09.2016  
(33) US  
(86) PCT/US2017/051512  
(87) WO 2018/057388  
(74) Bird & Bird s.r.o. advokátní kancelář, Mgr. Vojtěch Chloupek, advokát,  
Na příkopě 583/15, Praha 1, Staré Město, 11000

(97) **EP 3322695**  
(47) 22.07.2020  
(97) 29.03.2018  
(51) **C07D 291/06** (2006.01)  
(96) 14.09.2017  
(96) 17772569.4  
(73) Celanese International Corporation, Irving, TX 75039, US  
(72) MOLLENKOPF, Christoph, 65929 Frankfurt am Main, DE  
GROER, Peter, 64832 Babenhausen, DE  
YADAV, Arvind, 65835 Hessen, DE  
(54) **Kompozice acesulfamu draselného a způsoby jejich výroby**  
(32) 201662397528 P, 201662397520 P  
(31) 21.09.2016, 21.09.2016  
(33) US, US  
(86) PCT/US2017/051514  
(87) WO 2018/057389  
(74) Bird & Bird s.r.o. advokátní kancelář, Mgr. Vojtěch Chloupek, advokát,  
Na příkopě 583/15, Praha 1, Staré Město, 11000

(97) **EP 3329580**  
(47) 29.07.2020  
(97) 02.02.2017  
(51) **H02K 7/102** (2006.01)  
**H02K 7/116** (2006.01)  
(96) 23.12.2015  
(96) 15820859.5  
(73) DewertOkin GmbH, 32278 Kirchlengern, DE

(72) KUHN, Christin, 32657 Lemgo, DE  
MÜLLER, Christian, 32369 Rahden, DE  
MÜLLER, Sven, 32278 Kirchlengern, DE  
(54) **Bzdicí zařízení pro elektrický hnací motor**  
(32) 202015103948 U  
(31) 28.07.2015  
(33) DE  
(86) PCT/EP2015/081152  
(87) WO 2017/016618  
(74) Vsetečka Zelený Švorčík a partneři, advokátní a patentová kancelář, JUDr.  
Otakar Švorčík, Hálkova 1406/2, Praha 2, Nové Město, 12000

(97) **EP 3336819**  
(47) 05.08.2020  
(97) 20.06.2018  
(51) **G08C 17/02** (2006.01)  
**E01C 19/48** (2006.01)  
(96) 11.12.2017  
(96) 17206382.8  
(73) Hamm AG, 95643 Tirschenreuth, DE  
(72) Völkel, Werner, 92660 Neustadt, DE  
Eichhorn, Christian, 92648 Vohenstrauß, DE  
(54) **Stavební stroj**  
(32) 102016124341  
(31) 14.12.2016  
(33) DE  
(74) Čermák a spol., JUDr. Karel Čermák Ph.D., LL.M., advokát, Elišky  
Peškové 15/735, Praha 5, 15000

(97) **EP 3345904**  
(47) 29.07.2020  
(97) 11.07.2018  
(51) **C07D 453/02** (2006.01)  
**A61P 11/00** (2006.01)  
**A61P 29/00** (2006.01)  
(96) 05.12.2013  
(96) 18156043.4  
(73) Chiesi Farmaceutici S.p.A., 43122 Parma, IT  
RANCATI, Fabio, 43122 PARMA, IT  
LINNEY, Ian, 43122 PARMA, IT  
(54) **Sloučeniny působící jako antagonisté muskarinových receptorů a agonisté BETA-2-adrenergických receptorů**  
(32) 12195891  
(31) 06.12.2012  
(33) EP  
(74) KOREJZOVA LEGAL vos, JUDr. Petra Sauvage de Brantes, Korunní  
810/104, Praha 10, Vinohrady, 10100

(97) **EP 3348156**  
(47) 29.07.2020  
(97) 18.07.2018  
(51) **A24F 47/00** (2020.01)  
**A24F 15/18** (2006.01)  
(96) 27.02.2015  
(96) 18155180.5  
(73) Ayr Ltd, London SE1 9PG, GB  
MEMARI, Kaveh, London, SE1 9LR, GB  
BENNETT, Adrian, London, SE1 9LR, GB  
MURISON, Ian, London, SE1 9LR, GB  
MARSH, Stephen, London, SE1 9LR, GB  
(54) **Systém a způsob e-cigarety**  
(32) 201403566, 201408173, 201413018, 201413019, 201413028, 201413030,  
201413032, 201413034  
(31) 28.02.2014, 08.05.2014, 23.07.2014, 23.07.2014, 23.07.2014, 23.07.2014,  
23.07.2014, 23.07.2014  
(33) GB, GB, GB, GB, GB, GB, GB, GB  
(74) PatentEnter s.r.o., Koliště 1965/13a, Brno, Černá Pole, 60200

(97) **EP 3348547**  
(47) 22.07.2020  
(97) 16.03.2017  
(51) **C07D 235/06** (2006.01)  
**C07D 405/06** (2006.01)  
**C07D 405/14** (2006.01)  
**C07D 401/04** (2006.01)  
**C07D 401/12** (2006.01)

	<i>C07D 403/12</i>	(2006.01)		<i>B65G 33/22</i>	(2006.01)
	<i>C07D 417/14</i>	(2006.01)		<i>B65G 33/24</i>	(2006.01)
	<i>C07D 405/04</i>	(2006.01)		<i>B65G 33/26</i>	(2006.01)
	<i>C07D 413/04</i>	(2006.01)	(96)	30.09.2016	
	<i>C07D 413/14</i>	(2006.01)	(96)	16801297.9	
	<i>A61K 31/4184</i>	(2006.01)	(73)	CORAZZA S.p.A., 40128 Bologna, IT	
	<i>A61K 31/423</i>	(2006.01)	(72)	MUSILLO, Michele, 40013 Castel Maggiore (Bologna), IT	
	<i>A61K 31/4439</i>	(2006.01)	(54)	<b>Zařízení pro dávkování příslušných částí produktu</b>	
	<i>A61K 31/497</i>	(2006.01)	(32)	UB20154277	
	<i>A61K 31/501</i>	(2006.01)	(31)	09.10.2015	
	<i>A61K 31/506</i>	(2006.01)	(33)	IT	
	<i>A61K 31/5375</i>	(2006.01)	(86)	PCT/IB2016/055877	
	<i>A61P 25/04</i>	(2006.01)	(87)	WO 2017/060801	
	<i>A61P 13/00</i>	(2006.01)	(74)	PATENTSERVIS Praha a.s., Na Podkovce 281/10, Praha 4, Podolí, 14700	
	<i>A61P 25/00</i>	(2006.01)			
(96)	09.09.2016		(97)	<b>EP 3360558</b>	
(96)	16844497.4		(47)	15.07.2020	
(73)	Sumitomo Dainippon Pharma Co., Ltd., Osaka-shi Osaka 541-8524, JP		(97)	15.08.2018	
(72)	KOMIYA, Masafumi, Osaka-shi Osaka 554-0022, JP		(51)	<i>A61K 35/74</i>	(2015.01)
	IWAMOTO, Kohei, Osaka-shi Osaka 554-0022, JP			<i>A61P 29/00</i>	(2006.01)
	KANAI, Toshio, Osaka-shi Osaka 554-0022, JP			<i>A61P 35/00</i>	(2006.01)
	MIZUSHIMA, Shingo, Osaka-shi Osaka 554-0022, JP		(96)	23.11.2016	
	ADACHI, Keiji, Osaka-shi Osaka 554-0022, JP		(96)	18159098.5	
	URASHIMA, Kuniko, Osaka-shi Osaka 554-0022, JP		(73)	4D Pharma Research Limited, Aberdeen, Aberdeenshire AB25 2ZS, GB	
(54)	<b>Benzimidazolové deriváty jako NAV1.7 ( Na kanál, napěťově řízený, typ IX, alfa podjednotka (SCN9A) ) inhibitory pro léčbu bolesti, disurie a roztroušené sklerózy</b>		(72)	MULDER, Imke Elisabeth, Aberdeen, Aberdeenshire AB25 2ZS, GB	
(32)	2015179663			HOLT, Amy Beth, Aberdeen, Aberdeenshire AB25 2ZS, GB	
(31)	11.09.2015			MCCLUSKEY, Seanin Marie, Aberdeen, Aberdeenshire AB25 2ZS, GB	
(33)	JP			LENNON, Grainne Clare, Aberdeen, Aberdeenshire AB25 2ZS, GB	
(86)	PCT/JP2016/076645		(54)	<b>Kompozice zahrnující bakteriální kmeny</b>	
(87)	WO 2017/043636		(32)	201520638	
(74)	PATENTSERVIS Praha a.s., Na Podkovce 281/10, Praha 4, Podolí, 14700		(31)	23.11.2015	
			(33)	GB	
			(74)	Všetečka Zelený Švorčík a partneři, advokátní a patentová kancelář, JUDr. Michal Havlík, Hálkova 1406/2, Praha 2, Nové Město, 12000	
(97)	<b>EP 3357527</b>		(97)	<b>EP 3363456</b>	
(47)	07.10.2020		(47)	05.08.2020	
(97)	08.08.2018		(97)	22.08.2018	
(51)	<i>A61M 5/162</i>	(2006.01)	(51)	<i>A61K 38/17</i>	(2006.01)
	<i>A61J 1/14</i>	(2006.01)		<i>A61K 39/00</i>	(2006.01)
	<i>A61M 5/14</i>	(2006.01)		<i>C07K 7/06</i>	(2006.01)
	<i>A61J 1/10</i>	(2006.01)		<i>C07K 7/08</i>	(2006.01)
(96)	24.01.2018			<i>G01N 33/50</i>	(2006.01)
(96)	18153124.5			<i>A61P 35/00</i>	(2006.01)
(73)	B. Braun Melsungen AG, 34212 Melsungen, DE		(96)	15.03.2011	
(72)	SCHLITT, Christof, 34621 Obergrenzebach, DE		(96)	18156634.0	
	LUTZ, Manfred, 34286 Spangenberg, DE		(73)	immatics Biotechnologies GmbH, 72076 Tübingen, DE	
(54)	<b>Propichovací díl pro lékařský infuzní systém, odkapávací komora a infuzní systém</b>		(72)	Weinschenk, Toni, 73773 Aichwald, DE	
(32)	102017201755			Fritsche, Jens, 72144 Dusslingen, DE	
(31)	03.02.2017			Walter, Steffen, Houston, TX Texas 77005, US	
(33)	DE			Lewandrowski, Peter, 72070 Tübingen-Hirschau, DE	
(74)	Čermák a spol., JUDr. Karel Čermák Ph.D., LL.M., advokát, Elišky Peškové 15/735, Praha 5, 15000			Singh, Harpreet, Houston, TX Texas 77005, US	
			(54)	<b>Nová imunoterapie určitých nádorů včetně rakoviny gastrointestinálního traktu a rakoviny žaludku</b>	
(97)	<b>EP 3358263</b>		(32)	315704 P, 201004551	
(47)	02.09.2020		(31)	19.03.2010, 19.03.2010	
(97)	08.08.2018		(33)	US, GB	
(51)	<i>F24D 19/10</i>	(2006.01)			
	<i>G05D 23/02</i>	(2006.01)			
(96)	23.01.2018		(97)	<b>EP 3372051</b>	
(96)	18152988.4		(47)	05.08.2020	
(73)	I.V.A.R. S.P.A., 25080 Prevalle (BS), IT		(97)	11.05.2017	
(72)	BERTOLOTI, Umberto, Prevalle, IT		(51)	<i>H05B 3/84</i>	(2006.01)
(54)	<b>Zařízení a postup pro regulaci topných systémů</b>			<i>B32B 17/10</i>	(2006.01)
(32)	201700009800		(96)	07.11.2016	
(31)	30.01.2017		(96)	16794285.3	
(33)	IT		(73)	SAINT-GOBAIN GLASS FRANCE, 92400 Courbevoie, FR	
(74)	Všetečka Zelený Švorčík a partneři, advokátní a patentová kancelář, JUDr. Michal Havlík, Hálkova 1406/2, Praha 2, Nové Město, 12000		(72)	KLEIN, Marcel, 52499 Baesweiler, DE	
				DÖRNER, Dirk, 52070 Aachen, DE	
			(54)	<b>Elektricky vyhřívatelný složený tabulovitý dílec s kapacitní spínací oblastí</b>	
(97)	<b>EP 3359454</b>		(32)	15193394	
(47)	22.07.2020		(31)	06.11.2015	
(97)	13.04.2017		(33)	EP	
(51)	<i>B65B 37/10</i>	(2006.01)			
	<i>B65B 1/12</i>	(2006.01)			
	<i>B65B 3/08</i>	(2006.01)			

- (86) PCT/EP2016/076885  
(87) WO 2017/077128  
(74) Všetečka Zelený Švorčík a partneři, advokátní a patentová kancelář, JUDr. Michal Havlík, Hálkova 1406/2, Praha 2, Nové Město, 12000
- 
- (97) **EP 3375281**  
(47) 29.07.2020  
(97) 19.09.2018  
(51) **A01K 27/00** (2006.01)  
(96) 09.03.2018  
(96) 18000249.5  
(73) Julius-K9 Zrt., 2310 Szigetszentmiklós, HU  
(72) SEBŐ, Gyula, 2310 Szigetszentmiklós, HU  
(54) **Postroj pro psa s přídržným prvkem vodítka s regulovaným posunem**  
(32) 1700113  
(31) 14.03.2017  
(33) HU  
(74) Traplová Hakr Kubát, advokátní a patentová kancelář, Ing. Eduard Hakr patentový zástupce, Přístavní 24, Praha 7, 17000
- 
- (97) **EP 3391394**  
(47) 29.07.2020  
(97) 22.06.2017  
(51) **H01F 27/26** (2006.01)  
**H01F 37/00** (2006.01)  
(96) 16.12.2016  
(96) 16810405.7  
(73) Commissariat à l'Energie Atomique et aux Energies Alternatives, 75015 Paris, FR  
(72) DELETTE, Gérard, 38100 Grenoble, FR  
PERICHON, Pierre, 38500 Voiron, FR  
(54) **Elektronické zařízení s alespoň jedním induktorem obsahujícím pasivní prostředky pro řízení tepla**  
(32) 1562600  
(31) 17.12.2015  
(33) FR  
(86) PCT/EP2016/081391  
(87) WO 2017/103078  
(74) Čermák a spol., JUDr. Karel Čermák Ph.D., LL.M., advokát, Elišky Peškové 15/735, Praha 5, 15000
- 
- (97) **EP 3402782**  
(47) 29.07.2020  
(97) 20.07.2017  
(51) **C07D 235/02** (2006.01)  
**A61K 31/4166** (2006.01)  
**A61P 25/00** (2006.01)  
(96) 13.01.2017  
(96) 17700390.2  
(73) Grüenthal GmbH, 52078 Aachen, DE  
(72) KÜHNERT, Sven, 52355 Düren, DE  
KOENIGS, René Michael, 41812 Erkelenz, DE  
KLESS, Achim, 52072 Aachen, DE  
WEGERT, Anita, 52457 Aldenhoven, DE  
RATCLIFFE, Paul, 52076 Aachen, DE  
JOSTOCK, Ruth, 52223 Stolberg, DE  
KOCH, Thomas, 52223 Stolberg, DE  
LINZ, Klaus, 53359 Rheinbach, DE  
SCHRÖDER, Wolfgang, 52072 Aachen, DE  
(54) **8-amino-2-oxo-1,3-diaza-spiro-[4,5]-dekanové deriváty**  
(32) 16151015  
(31) 13.01.2016  
(33) EP  
(86) PCT/EP2017/025008  
(87) WO 2017/121650  
(74) PatentEnter s.r.o., Koliště 1965/13a, Brno, Černá Pole, 60200
- 
- (97) **EP 3406265**  
(47) 29.07.2020  
(97) 28.11.2018  
(51) **A61K 47/69** (2017.01)  
**A61K 47/59** (2017.01)  
**A61P 35/00** (2006.01)  
(96) 22.05.2018  
(96) 18382351.7  
(73) Sagetis Biotech, SL, 08017 Barcelona, ES
- Institut Químic de Sarrià CETS Fundació Privada, 08017 Barcelona, ES  
Institut d'Investigacions Biomèdiques August Pi i Sunyer, 08036 Barcelona, ES  
(72) CASCANTE CIRERA, Anna, 08017 Barcelona, ES  
BRUGRADA VILA, Pau, 08017 Barcelona, ES  
BORRÓS GÓMEZ, Salvador, 08017 Barcelona, ES  
FILLAT FONTS, Cristina, 08036 Barcelona, ES  
(54) **Komplexy terapeutických čídel na bázi virů a modifikovaných poly(beta-aminoesterů)**  
(32) 201708203  
(31) 22.05.2017  
(33) GB  
(74) Všetečka Zelený Švorčík a partneři, advokátní a patentová kancelář, JUDr. Michal Havlík, Hálkova 1406/2, Praha 2, Nové Město, 12000
- 
- (97) **EP 3406384**  
(47) 29.07.2020  
(97) 28.11.2018  
(51) **B23K 9/12** (2006.01)  
(96) 11.05.2018  
(96) 18171752.1  
(73) Eberspächer Exhaust Technology Wilsdruff GmbH, 01723 Wilsdruff, DE  
(72) Hortian, Jens, 01723 Wilsdruff, DE  
Ogriseck, Michael, 01723 Grumbach, DE  
(54) **Způsob kontroly polohy svařovacího robotu**  
(32) 102017111276  
(31) 23.05.2017  
(33) DE  
(74) Čermák a spol., JUDr. Karel Čermák Ph.D., LL.M., advokát, Elišky Peškové 15/735, Praha 5, 15000
- 
- (97) **EP 3413178**  
(47) 05.08.2020  
(97) 12.12.2018  
(51) **G06F 3/041** (2006.01)  
**G06F 3/047** (2006.01)  
(96) 05.06.2018  
(96) 18175942.4  
(73) VTS-Touchsensor Co., Ltd., Higashiomi-shi Shiga 527-0046, JP  
(72) Takizawa, Yumi, Tokyo, 110-0016, JP  
Nakagome, Tomohiro, Tokyo, 110-0016, JP  
(54) **Vodivý film, dotykový panel a zobrazovací zařízení**  
(32) 2017110784  
(31) 05.06.2017  
(33) JP  
(74) Čermák a spol., JUDr. Karel Čermák Ph.D., LL.M., advokát, Elišky Peškové 15/735, Praha 5, 15000
- 
- (97) **EP 3413320**  
(47) 12.08.2020  
(97) 12.12.2018  
(51) **H01C 7/102** (2006.01)  
**H01C 7/12** (2006.01)  
(96) 25.08.2018  
(96) 18190872.4  
(73) RIPD Research and IP Development Ltd., 2012 Nicosia, CY  
(72) TAVCAR, Tine, 1291 Skofljica, SI  
RUSTJA, Sasa, 1000 Ljubljana, SI  
CHOROZOGLU, Alexis, 66100 Drama, GR  
PEPPAS, George, 66133 Drama, GR  
XEPAPAS, Fotis, 66132 Drama, GR  
POLITIS, Zafiris G., 14565 St. Stefanos, GR  
(54) **Zařízení na ochranu proti přepětí zahrnující varistorové destičky**  
(32) 201715795986  
(31) 27.10.2017  
(33) US  
(74) PATENTSERVIS Praha a.s., Na Podkovce 281/10, Praha 4, Podolí, 14700
- 
- (97) **EP 3416974**  
(47) 29.07.2020  
(97) 24.08.2017  
(51) **C07K 1/16** (2006.01)  
**C07K 1/18** (2006.01)  
**C07K 1/22** (2006.01)  
(96) 17.02.2017  
(96) 17706215.5

(73) UCB Biopharma SRL, 1070 Brussels, BE  
(72) ROSE, Michael, Harry, Slough Berkshire SL1 3WE, GB  
(54) **Purifikace proteinů**  
(32) 201602938  
(31) 19.02.2016  
(33) GB  
(86) PCT/EP2017/053677  
(87) WO 2017/140881  
(74) A. Holas & partner, Patentová a známková kancelář, Ing. Mgr. Hana Holasová, Křížová 105/4, Brno, Staré Brno, 60300

(97) **EP 3439850**  
(47) 06.05.2020  
(97) 12.10.2017  
(51) **B29C 51/10** (2006.01)  
**B29C 51/08** (2006.01)  
**B29C 51/26** (2006.01)  
**B29C 51/30** (2006.01)  
**B29C 51/42** (2006.01)  
**B29K 69/00** (2006.01)  
**B29C 51/16** (2006.01)  
**B29C 53/04** (2006.01)  
**B29C 63/00** (2006.01)  
**B29C 63/02** (2006.01)  
**B29C 63/04** (2006.01)  
(96) 24.03.2017  
(96) 17716457.1  
(73) Niebling GmbH, 82377 Penzberg, DE  
(72) DREXLER, Christian, 82467 Garmisch-Partenkirchen, DE  
NIEBLING, Curt, 82377 Penzberg, DE  
(54) **Způsob a tvářecí nástroj pro tváření plochého termoplastického laminátu za tepla**  
(32) 102016004047  
(31) 04.04.2016  
(33) DE  
(86) PCT/EP2017/000367  
(87) WO 2017/174176  
(74) Traplová Hakr Kubát, advokátní a patentová kancelář, Ing. Eduard Hakr, patentový zástupce, Přístavní 24, Praha 7, 17000

(97) **EP 3448176**  
(47) 23.09.2020  
(97) 02.11.2017  
(51) **A23L 29/10** (2016.01)  
**A23L 2/52** (2006.01)  
**A23L 2/56** (2006.01)  
**A23L 2/58** (2006.01)  
**A23L 2/60** (2006.01)  
**A23D 7/01** (2006.01)  
**A23L 27/12** (2016.01)  
(96) 20.04.2017  
(96) 17720352.8  
(73) Cargill, Incorporated, Wayzata, MN 55391, US  
(72) VAN BOKKELEN, Reginald, 1800 Vilvoorde, BE  
VAN BENEDEN, Wouter Marie Georges Monique, 1800 Vilvoorde, BE  
(54) **Způsob výroby čírého nápoje**  
(32) 16166862  
(31) 25.04.2016  
(33) EP  
(86) PCT/US2017/028624  
(87) WO 2017/189333  
(74) Vsetečka Zelený Švorčík a partneři, advokátní a patentová kancelář, JUDr. Michal Havlík, Hálkova 1406/2, Praha 2, Nové Město, 12000

(97) **EP 3453407**  
(47) 12.08.2020  
(97) 13.03.2019  
(51) **A61L 2/07** (2006.01)  
**A61L 11/00** (2006.01)  
**B01J 19/28** (2006.01)  
**B01J 3/04** (2006.01)  
**B09B 3/00** (2006.01)  
(96) 17.07.2018  
(96) 18183876.4  
(73) Fater S.p.A., 65010 Spoltore (PE), IT  
(72) SOMMA, Marcello, I-65129 Pescara, IT

VACCARO, Giorgio, I-65129 Pescara, IT  
PAGOTTO, Amedeo, I-65129 Pescara, IT  
(54) **Sterilizační přístroj, zejména pro sterilizování spotřebních absorpčních sanitárních výrobků**  
(32) 201700099949  
(31) 06.09.2017  
(33) IT  
(74) Vsetečka Zelený Švorčík a partneři, advokátní a patentová kancelář, JUDr. Michal Havlík, Hálkova 1406/2, Praha 2, Nové Město, 12000

(97) **EP 3460153**  
(47) 29.07.2020  
(97) 27.03.2019  
(51) **E05D 15/30** (2006.01)  
**E05F 15/627** (2015.01)  
**E05F 15/63** (2015.01)  
**E05F 15/646** (2015.01)  
(96) 22.09.2017  
(96) 17382634.8  
(73) MASATS, S.A., 08253 Sant Salvador de Guardiola, ES  
(72) PUJOL OLLER, Jordi, 08253 SANT SALVADOR DE GUARDIOLA, ES  
FREIXA ORTIZ, Jordi, 08253 SANT SALVADOR DE GUARDIOLA, ES  
SOLE MONTOYA, Frederic, 08253 SANT SALVADOR DE GUARDIOLA, ES  
SISQUELLA VILA, Eduard, 08253 SANT SALVADOR DE GUARDIOLA, ES  
(54) **Systém pro zavírání a otevírání alespoň jednoho křídla dovnitř výkyných dveří**  
(74) Čermák a spol., JUDr. Karel Čermák Ph.D., LL.M., advokát, Elišky Peškové 15/735, Praha 5, 15000

(97) **EP 3463889**  
(47) 23.09.2020  
(97) 30.11.2017  
(51) **B41F 27/10** (2006.01)  
**B41F 30/04** (2006.01)  
(96) 24.05.2017  
(96) 17727490.9  
(73) Bobst Bielefeld GmbH, 33609 Bielefeld, DE  
(72) LANDENBERGER, Lorenz, 32791 Lage, DE  
(54) **Zařízení pro ovládání hydraulické tyče nosiče rotačního tiskového stroje**  
(32) 202016102779 U  
(31) 25.05.2016  
(33) DE  
(86) PCT/EP2017/025146  
(87) WO 2017/202506  
(74) Vsetečka Zelený Švorčík a partneři, advokátní a patentová kancelář, JUDr. Michal Havlík, Hálkova 1406/2, Praha 2, Nové Město, 12000

(97) **EP 3475638**  
(47) 29.07.2020  
(97) 04.01.2018  
(51) **F27B 9/10** (2006.01)  
**F01K 23/10** (2006.01)  
**F01K 25/08** (2006.01)  
**F27B 9/30** (2006.01)  
**F27D 17/00** (2006.01)  
(96) 26.06.2017  
(96) 17731598.3  
(73) Fives Stein, 94700 Maisons Alfort, FR  
(72) GIRAUD, Patrick, 94700 Maisons-Alfort, FR  
GONZALEZ, Aurélie, 75009 Paris, FR  
(54) **Způsob a zařízení pro rekuperaci tepelné energie na peci s trubkovitými bočnými členy a pro její přeměnu na elektřinu použitím turbíny, která vyrábí elektřinu prováděním rankinova cyklu**  
(32) 1655976  
(31) 27.06.2016  
(33) FR  
(86) PCT/EP2017/065646  
(87) WO 2018/001931  
(74) PatentEnter s.r.o., Koliště 1965/13a, Brno, Černá Pole, 60200

(97) **EP 3485546**  
(47) 29.07.2020

(97) 29.03.2018  
(51) **H02G 3/06** (2006.01)  
(96) 23.08.2017  
(96) 17765289.8  
(73) Siemens Industry, Inc., Alpharetta, GA 30005, US  
(72) CALIENDO, Guy P., Algonquin Florida 60102, US  
MARKUS, Robert, Green Oaks Illinois 60048, US  
WALDMANN, Samuel, Barrington Illinois 60010, US  
(54) **Nekovové tvarovky na bázi kolíků pro upevnění pružné ohebné kovové trubky**  
(32) 201615272316  
(31) 21.09.2016  
(33) US  
(86) PCT/US2017/048120  
(87) WO 2018/057207  
(74) Čermák a spol., JUDr. Karel Čermák Ph.D., LL.M., advokát, Elišky Peškové 15/735, Praha 5, 15000

(97) **EP 3489202**  
(47) 02.09.2020  
(97) 25.01.2018  
(51) **C03B 23/24** (2006.01)  
**E06B 3/663** (2006.01)  
**C03B 18/02** (2006.01)  
**C03C 27/02** (2006.01)  
**C03C 27/10** (2006.01)  
**E06B 3/673** (2006.01)  
**E06B 3/677** (2006.01)  
(96) 10.07.2017  
(96) 17830886.2  
(73) Panasonic Intellectual Property Management Co., Ltd., Osaka-shi, Osaka 540-6207, JP  
(72) NONAKA, Masataka, 1-61, Shiromi 2-chome, Chuo-ku Osaka-shi, Osaka 540-6207, JP  
URIU, Eiichi, 1-61, Shiromi 2-chome, Chuo-ku Osaka-shi, Osaka 540-6207, JP  
HASEGAWA, Kazuya, 1-61, Shiromi 2-chome, Chuo-ku Osaka-shi, Osaka 540-6207, JP  
ISHIBASHI, Tasuku, 1-61, Shiromi 2-chome, Chuo-ku Osaka-shi, Osaka 540-6207, JP  
ABE, Hiroyuki, 1-61, Shiromi 2-chome, Chuo-ku Osaka-shi, Osaka 540-6207, JP  
(54) **Způsob a zařízení pro výrobu skleněného panelu pro jednotku skleněného panelu**  
(32) 2016143803  
(31) 21.07.2016  
(33) JP  
(86) PCT/JP2017/025120  
(87) WO 2018/016366  
(74) PATENTSERVIS Praha a.s., Na Podkovce 281/10, Praha 4, Podolí, 14700

(97) **EP 3490905**  
(47) 12.08.2020  
(97) 01.02.2018  
(51) **B65D 75/58** (2006.01)  
**B65D 41/34** (2006.01)  
**B65D 55/02** (2006.01)  
(96) 20.07.2017  
(96) 17761112.6  
(73) Guala Pack S.p.A., 15073 Castellazzo Bormida (AL), IT  
(72) TAMARINDO, Stefano, 15073 Castellazzo Bormida (Alessandria), IT  
(54) **Uzávěr s pásem dokazujícím neoprávněnou manipulaci**  
(32) 201600080146  
(31) 29.07.2016  
(33) IT  
(86) PCT/IB2017/054397  
(87) WO 2018/020365  
(74) Všetečka Zelený Švorčík a partneři, advokátní a patentová kancelář, JUDr. Michal Havlík, Hálkova 1406/2, Praha 2, Nové Město, 12000

(97) **EP 3493979**  
(47) 23.09.2020  
(97) 08.02.2018  
(51) **B31D 5/00** (2017.01)  
(96) 21.06.2017  
(96) 17732411.8

(73) Storopack Hans Reichenecker GmbH, 72555 Metzingen, DE  
(72) SLOVENCIK, Jean-Marc, 72348 Rosenfeld, DE  
(54) **Způsob a zařízení na výrobu čalounického výrobku a čalounický výrobek**  
(32) 102016114342  
(31) 03.08.2016  
(33) DE  
(86) PCT/EP2017/065316  
(87) WO 2018/024400  
(74) Rott, Růžička & Guttman a spol., Vyskočilova 1566, Praha 4, Michle, 14000

(97) **EP 3496994**  
(47) 22.07.2020  
(97) 15.02.2018  
(51) **B62D 1/19** (2006.01)  
(96) 03.08.2017  
(96) 17752058.2  
(73) thyssenkrupp Presta AG, 9492 Eschen, LI  
thyssenkrupp AG, 45143 Essen, DE  
(72) GANAHL, Johannes, 6780 Schruns, AT  
FLEISCHER, Martin, 9436 Balgach, CH  
GEIGER, Adrian, 9436 Balgach, CH  
PALTINISANU, Ciprian, 9492 Eschen, LI  
(54) **Sloupek řízení pro motorové vozidlo**  
(32) 102016214709  
(31) 09.08.2016  
(33) DE  
(86) PCT/EP2017/069663  
(87) WO 2018/029076  
(74) Všetečka Zelený Švorčík a partneři, advokátní a patentová kancelář, JUDr. Michal Havlík, Hálkova 1406/2, Praha 2, Nové Město, 12000

(97) **EP 3498665**  
(47) 02.09.2020  
(97) 19.06.2019  
(51) **C01B 3/34** (2006.01)  
**C10J 3/72** (2006.01)  
(96) 18.12.2017  
(96) 17208262.0  
(73) Clariant International Ltd, 4132 Muttenz, CH  
(72) DREISER, Christian, 65795 Hattersheim, DE  
WACHSEN, Olaf, 84518 Garching, DE  
LADE, Oliver, 61462 Königstein, DE  
BRAND, Stefan, 69493 Hirschberg, DE  
STEFANIDIS, Georgios, 3001 Leuven, NL  
(54) **Způsob pro výrobu syntetického plynu**  
(74) Všetečka Zelený Švorčík a partneři, advokátní a patentová kancelář, JUDr. Michal Havlík, Hálkova 1406/2, Praha 2, Nové Město, 12000

(97) **EP 3499209**  
(47) 09.09.2020  
(97) 19.06.2019  
(51) **G01M 11/02** (2006.01)  
(96) 30.04.2014  
(96) 19155525.9  
(73) Carl Zeiss Vision International GmbH, 73430 Aalen, DE  
(72) HANBEN, Adalbert, 73434 Aalen, DE  
(54) **Způsob a zařízení pro kontrolu kvality brýlového skla**  
(32) 102013208090  
(31) 02.05.2013  
(33) DE  
(74) Traplová Hakr Kubát, advokátní a patentová kancelář, Ing. Eduard Hakr, patentový zástupce, Přístavní 24, Praha 7, 17000

(97) **EP 3500816**  
(47) 29.07.2020  
(97) 22.02.2018  
(51) **F41G 1/34** (2006.01)  
(96) 17.08.2017  
(96) 17797196.7  
(73) Sherpa Enterprises, LLC, Dearborn, MI 48124, US  
(72) KARCHON, Christopher, J., Bloomfield Hills, MI 48304, US  
KARCHON, Alexander, J., Birmingham, MI 48009, US  
(54) **Pouzdro k uložení třítia**  
(32) 201662375928 P, 201762491678 P, 201715678678

(31) 17.08.2016, 28.04.2017, 16.08.2017  
(33) US, US, US  
(86) PCT/US2017/047255  
(87) WO 2018/035279  
(74) PATENTSERVIS Praha a.s., Na Podkovce 281/10, Praha 4, Podolí, 14700

(97) **EP 3501088**  
(47) 05.08.2020  
(97) 22.02.2018  
(51) **H02K 1/28** (2006.01)  
**H02K 5/167** (2006.01)  
**H02K 5/128** (2006.01)  
**H02K 1/27** (2006.01)  
**H02K 1/18** (2006.01)  
**H02K 7/14** (2006.01)  
**H02K 7/08** (2006.01)  
**H02K 5/15** (2006.01)  
(96) 16.06.2017  
(96) 17730783.2  
(73) Robert Bosch GmbH, 70442 Stuttgart, DE  
(72) ZHOU, Chen, 71726 Benningen am Neckar, DE  
THIBAUT, David Paul, 71686 Remseck, DE  
HILLER, Martin, 71083 Herrenberg, DE  
AMESOEDER, Dieter, 71640 Ludwigsburg, DE  
FRAHAMMER, Thomas, 72631 Aichtal, DE  
KACMAR, Marian, 73760 Ostfildern, DE  
ROCKER, Dominik, 71665 Vaihingen/Enz, DE  
HAMADA, Raed, 70839 Gerlingen, DE  
STOEBERL, Thorsten, 71642 Ludwigsburg-Hoheneck, DE  
ZHU, Yihao, 70469 Stuttgart, DE  
ENGELHARDT, Joerg, 71254 Ditzingen / Hirschlanden, DE  
(54) **Čerpačí agregát**  
(32) 102016215469, 102016223219  
(31) 18.08.2016, 23.11.2016  
(33) DE, DE  
(86) PCT/EP2017/064808  
(87) WO 2018/033275  
(74) Čermák a spol., JUDr. Karel Čermák Ph.D., LL.M., advokát, Elišky Peškové 15/735, Praha 5, 15000

(97) **EP 3502575**  
(47) 09.09.2020  
(97) 26.06.2019  
(51) **F24D 10/00** (2006.01)  
(96) 28.12.2018  
(96) 18397538.2  
(73) IOTOI Oy, 06100 Porvoo, FI  
(72) ANDERSSON, Tomas, 06200 Porvoo, FI  
SÖDERHOLM, Johan, 06100 Porvoo, FI  
STARCK, Niklas, 07900 Loviisa, FI  
(54) **System vytápění budov a způsob připojení**  
(32) 20176147  
(31) 22.12.2017  
(33) FI  
(74) Všeťečka Zelený Švorčík a partneři, advokátní a patentová kancelář, JUDr. Michal Havlík, Hálkova 1406/2, Praha 2, Nové Město, 12000

(97) **EP 3504699**  
(47) 02.09.2020  
(97) 08.03.2018  
(51) **G09G 3/00** (2006.01)  
**H04N 7/00** (2011.01)  
**H04N 5/247** (2006.01)  
**G08B 13/196** (2006.01)  
**G09G 5/377** (2006.01)  
**H04N 5/445** (2011.01)  
**H04N 7/18** (2006.01)  
(96) 26.07.2017  
(96) 17752033.5  
(73) Rheinmetall Electronics GmbH, 28309 Bremen, DE  
(72) HERFURTH, Kirk, 28309 Bremen, DE  
EHLERS, Stefan, 28309 Bremen, DE  
GERDES, Heiner, 28309 Bremen, DE  
SCHETTEL, Andreas, 28309 Bremen, DE  
(54) **Zařízení a způsob pro ověřitelný výstup obrazů pomocí obrazovky**  
(32) 102016116031

(31) 29.08.2016  
(33) DE  
(86) PCT/EP2017/068905  
(87) WO 2018/041482  
(74) Všeťečka Zelený Švorčík a partneři, advokátní a patentová kancelář, JUDr. Michal Havlík, Hálkova 1406/2, Praha 2, Nové Město, 12000

(97) **EP 3507085**  
(47) 29.07.2020  
(97) 08.03.2018  
(51) **B29C 70/24** (2006.01)  
**B29B 11/16** (2006.01)  
**D03D 25/00** (2006.01)  
**B29K 307/04** (2006.01)  
**B64C 1/06** (2006.01)  
**B29L 31/00** (2006.01)  
(96) 01.09.2017  
(96) 17765118.9  
(73) Porcher Industries, 38300 Badinières, FR  
(72) RISICATO, Jean Vincent, 38140 Beaucaumont, FR  
VARANIAC, Patrick, 38300 Tramlolé, FR  
(54) **Preforma, konstrukční díl a způsob výroby takové preformy**  
(32) 1658182  
(31) 02.09.2016  
(33) FR  
(86) PCT/EP2017/071949  
(87) WO 2018/041992  
(74) A. Holas & partner, Patentová a známková kancelář, Ing. Mgr. Hana Holasová, Křížová 105/4, Brno, Staré Brno, 60300

(97) **EP 3517958**  
(47) 12.08.2020  
(97) 31.07.2019  
(51) **G01N 33/564** (2006.01)  
(96) 18.06.2015  
(96) 19160490.9  
(73) Turun yliopisto, 20014 Turun yliopisto, FI  
(72) Moulder, Robert, 20014 Turun yliopisto, FI  
Bhosale, Santosh, 20014 Turun yliopisto, FI  
Goodlett, David, 20014 Turun yliopisto, FI  
Lähdesmäki, Harri, 20014 Turun yliopisto, FI  
Simell, Olli, 20014 Turun yliopisto, FI  
Lahesmaa, Riitta, 20014 Turun yliopisto, FI  
(54) **Prostředky a způsoby pro stanovení rizika diabetu typu 1 pomocí sérových proteinových biomarkerů**  
(32) 20140186  
(31) 18.06.2014  
(33) FI  
(74) Všeťečka Zelený Švorčík a partneři, advokátní a patentová kancelář, JUDr. Michal Havlík, Hálkova 1406/2, Praha 2, Nové Město, 12000

(97) **EP 3524072**  
(47) 23.09.2020  
(97) 14.08.2019  
(51) **A24F 47/00** (2020.01)  
**A24F 40/42** (2020.01)  
**A24F 40/465** (2020.01)  
(96) 05.06.2015  
(96) 19165130.6  
(73) JT International SA, 1202 Geneva, CH  
(72) GILL, Mark, Watford, WD24 4JP, GB  
VANKO, Daniel, Watford, WD24 4JP, GB  
BRVENIK, Lubos, London, NW6 6SL, GB  
(54) **Elektronické inhalátory aerosolu**  
(32) 201411488  
(31) 27.06.2014  
(33) GB  
(74) Traplová Hakr Kubát, advokátní a patentová kancelář, Ing. Eduard Hakr patentový zástupce, Přístavní 24, Praha 7, 17000

(97) **EP 3529393**  
(47) 19.08.2020  
(97) 26.04.2018  
(51) **C22F 1/04** (2006.01)  
**C22F 1/05** (2006.01)  
**C22F 1/043** (2006.01)

	<i>C22C 21/02</i>	(2006.01)	(73)	BOXPLAN GmbH & Co.KG, 78256 Steisslingen, DE
	<i>B22D 11/00</i>	(2006.01)	(72)	JAKOB, Joachim, 78315 Radolfzell, DE
(96)	19.10.2017		(54)	<b>Způsob a zařízení k vylupování plochého obrobku z archu materiálu</b>
(96)	17784321.6		(32)	102016124848, 102017105508
(73)	Constellium Singen GmbH, 78224 Singen, DE		(31)	19.12.2016, 15.03.2017
(72)	BESLIN, Emmanuel, 38090 Vaux Milieu, FR		(33)	DE, DE
	FRANK, Jochen, 78250 Watterdingen, DE		(86)	PCT/EP2017/082487
	JARRETT, Martin, Little Bourton Oxfordshire OX17 1RB, GB		(87)	WO 2018/114491
	SKUBICH, Alexis, 8006 Zurich, CH		(74)	Všetečka Zelený Švorčík a partneři, advokátní a patentová kancelář, JUDr. Michal Havlík, Hálkova 1406/2, Praha 2, Nové Město, 12000
	FITZNER, Armas Gerald, Greater London UB7 7FX, GB			
(54)	<b>Termomechanické stárnutí extruzí 6XXX</b>			
(32)	16194933		(97)	<b>EP 3565909</b>
(31)	20.10.2016		(47)	05.08.2020
(33)	EP		(97)	12.07.2018
(86)	PCT/EP2017/076794		(51)	<i>B26F 1/38</i>
(87)	WO 2018/073389			(2006.01)
(74)	PatentEnter s.r.o., Koliště 1965/13a, Brno, Černá Pole, 60200		(96)	14.12.2017
			(96)	17822000.0
			(73)	Lectra, 75016 Paris, FR
(97)	<b>EP 3531866</b>		(72)	GUILBERT, Sylvain, 33750 St Quentin de Baron, FR
(47)	05.08.2020		(54)	<b>Způsob úpravy řezné dráhy dílů, které mají být vyřezány do pružného materiálu</b>
(97)	14.06.2018		(32)	1750173
(51)	<i>A47B 57/30</i>	(2006.01)	(31)	09.01.2017
	<i>B65G 1/02</i>	(2006.01)	(33)	FR
	<i>E04H 6/10</i>	(2006.01)	(86)	PCT/FR2017/053569
	<i>B65D 19/06</i>	(2006.01)	(87)	WO 2018/127637
	<i>B60P 3/08</i>	(2006.01)	(74)	Všetečka Zelený Švorčík a partneři, advokátní a patentová kancelář, JUDr. Michal Havlík, Hálkova 1406/2, Praha 2, Nové Město, 12000
	<i>B62D 33/02</i>	(2006.01)		
	<i>B65D 19/38</i>	(2006.01)	(97)	<b>EP 3571028</b>
	<i>B65D 88/12</i>	(2006.01)	(47)	23.09.2020
	<i>B65D 19/00</i>	(2006.01)	(97)	26.07.2018
(96)	31.10.2017		(51)	<i>B26D 7/18</i>
(96)	17830032.3			(2006.01)
(73)	Innovative Logistics, Inc., Fort Smith, AR 72908, US			(2006.01)
(72)	HOPKINS, Stonie, Fort Smith, Arkansas 72908, US		(96)	16.01.2018
	HENDERSON, Dylan, Fort Smith, Arkansas 72908, US		(96)	18700580.6
	BLACKSTONE, Brad, Fort Smith, Arkansas 72908, US		(73)	BOXPLAN GmbH & Co.KG, 78256 Steisslingen, DE
	BRADLEY, Mark, Fort Smith, Arkansas 72908, US		(72)	JAKOB, Tobias, 78315 Radolfzell, DE
	SULLIVAN, Patrick, Fort Smith, Arkansas 72908, US		(54)	<b>Vylupovací dráp</b>
	LIVELY, Shannon, Fort Smith, Arkansas 72908, US		(32)	102017100900
	GALEWYRICK, Seth, Fort Smith, Arkansas 72908, US		(31)	18.01.2017
(54)	<b>Modulární plošinový systém pro použití s pohyblivými platformami</b>		(33)	DE
(32)	201662414967 P, 201762510032 P		(86)	PCT/EP2018/050913
(31)	31.10.2016, 23.05.2017		(87)	WO 2018/134161
(33)	US, US		(74)	Všetečka Zelený Švorčík a partneři, advokátní a patentová kancelář, JUDr. Michal Havlík, Hálkova 1406/2, Praha 2, Nové Město, 12000
(86)	PCT/US2017/059113			
(87)	WO 2018/106358			
(74)	KOREJZOVA LEGAL vos, JUDr. Petra Sauvage de Brantes, Korunní 810/104, Praha 10, Vinohrady, 10100			
(97)	<b>EP 3538399</b>		(97)	<b>EP 3583643</b>
(47)	09.09.2020		(47)	30.09.2020
(97)	17.05.2018		(97)	23.08.2018
(51)	<i>B60R 1/00</i>	(2006.01)	(51)	<i>H01M 4/131</i>
(96)	09.11.2017			(2010.01)
(96)	17804106.7			(2006.01)
(73)	SAINT-GOBAIN GLASS FRANCE, 92400 Courbevoie, FR			(2006.01)
(72)	MELCHER, Martin, Mountain View, CA 94041, US			(2006.01)
	YEH, Li-Ya, 52511 Geilenkirchen, DE			(2006.01)
	ARNDT, Martin, 52066 Aachen, DE			(2006.01)
	EFFERTZ, Christian, 52080 Aachen, DE			(2006.01)
(54)	<b>Tabule vozidla se světlovodným tělesem pro senzor</b>			(2010.01)
(32)	16198566			(2010.01)
(31)	14.11.2016			(2010.01)
(33)	EP			(2006.01)
(86)	PCT/EP2017/078750			(2006.01)
(87)	WO 2018/087223			(2010.01)
(74)	Všetečka Zelený Švorčík a partneři, advokátní a patentová kancelář, JUDr. Michal Havlík, Hálkova 1406/2, Praha 2, Nové Město, 12000			(2010.01)
				(2006.01)
			(96)	13.02.2018
			(96)	18706228.6
			(73)	Evonik Operations GmbH, 45128 Essen, DE
			(72)	ESKEN, Daniel, 63526 Erlensee, DE
				HOFMANN, Christian, 36381 Schlüchtern, DE
(54)	<b>Částice směsného oxidu lithia potažené oxidem hliníovým a oxidem titaničitým a způsob jejich výroby</b>			
(32)	17156693			
(31)	17.02.2017			
(33)	EP			
(97)	<b>EP 3554782</b>			
(47)	23.09.2020			
(97)	28.06.2018			
(51)	<i>B26D 7/18</i>	(2006.01)		
	<i>B26F 1/44</i>	(2006.01)		
(96)	12.12.2017			
(96)	17838035.8			

(86)	PCT/EP2018/053580		(96)	27.05.2019	
(87)	WO 2018/149834		(96)	19725763.7	
(74)	Traplová Hakr Kubát, advokátní a patentová kancelář, Ing. Eduard Hakr patentový zástupce, Přístavní 24, Praha 7, 17000		(73)	Deasyl SA, 1228 Plan-les-Ouates, CH	
<hr/>			(72)	THIEL, Julien, 74930 Arbusigny, FR	
(97)	<b>EP 3589762</b>			LACOSTE, François, 92200 Neuilly sur Seine, FR	
(47)	29.07.2020			LAIR, Valentin, 74100 Annemasse, FR	
(97)	07.09.2018			HALLOUMI, Samy, 74380 Nangy, FR	
(51)	<b>C22B 1/08</b>	(2006.01)		MALPARTIDA, Irène, 29649 Mija Costa, ES	
	<b>C22B 3/04</b>	(2006.01)	(54)	<b>Trojrozměrný mlýn, způsob jeho realizace a jeho použití</b>	
	<b>C22B 3/42</b>	(2006.01)	(32)	1854592	
	<b>C22B 3/44</b>	(2006.01)	(31)	29.05.2018	
	<b>C22B 26/12</b>	(2006.01)	(33)	FR	
	<b>C25B 1/02</b>	(2006.01)	(86)	PCT/EP2019/063656	
	<b>C25B 1/16</b>	(2006.01)	(87)	WO 2019/228983	
	<b>C25B 1/26</b>	(2006.01)	(74)	Všetečka Zelený Švorčík a partneři, advokátní a patentová kancelář, JUDr. Michal Havlík, Hálkova 1406/2, Praha 2, Nové Město, 12000	
	<b>C01B 7/01</b>	(2006.01)	<hr/>		
	<b>C01D 15/02</b>	(2006.01)	(97)	<b>EP 3650115</b>	
	<b>C01D 15/04</b>	(2006.01)	(47)	09.09.2020	
	<b>C25B 1/46</b>	(2006.01)	(97)	13.05.2020	
(96)	02.02.2018		(51)	<b>B01J 4/00</b>	(2006.01)
(96)	18703303.0			<b>B01J 19/00</b>	(2006.01)
(73)	SMS Group GmbH, 40237 Düsseldorf, DE		(96)	12.11.2018	
(72)	BIGLARI, Mostafa, 70173 Stuttgart, DE		(96)	18205787.7	
(54)	<b>Způsob výroby hydroxidu lithium z rudy obsahující lithium chloračným a chloralkalickým způsobem</b>		(73)	HEION GmbH, 23623 Söbllin, DE	
(32)	102017203264, 102017221268		(72)	LEDWON, Anton, 53842 Troisdorf, DE	
(31)	28.02.2017, 28.11.2017			LEWTSCHENKO, Waldemar, 53773 Hennef, DE	
(33)	DE, DE		(54)	<b>Reaktor pro chemickou reakci a způsob pro regulaci chemické reakce</b>	
(86)	PCT/EP2018/052645		(74)	Všetečka Zelený Švorčík a partneři, advokátní a patentová kancelář, JUDr. Michal Havlík, Hálkova 1406/2, Praha 2, Nové Město, 12000	
(87)	WO 2018/158035		<hr/>		
(74)	Všetečka Zelený Švorčík a partneři, advokátní a patentová kancelář, JUDr. Michal Havlík, Hálkova 1406/2, Praha 2, Nové Město, 12000		(97)	<b>EP 3665328</b>	
<hr/>			(47)	19.08.2020	
(97)	<b>EP 3611236</b>		(97)	30.04.2020	
(47)	30.09.2020		(51)	<b>D21H 27/20</b>	(2006.01)
(97)	19.02.2020			<b>D21H 27/30</b>	(2006.01)
(51)	<b>C09D 183/08</b>	(2006.01)		<b>D21H 17/67</b>	(2006.01)
	<b>C08L 83/08</b>	(2006.01)		<b>D21H 21/28</b>	(2006.01)
(96)	17.08.2018			<b>D21H 21/40</b>	(2006.01)
(96)	18189502.0		(96)	25.10.2019	
(73)	Evonik Operations GmbH, 45128 Essen, DE		(96)	19797215.1	
(72)	WASSMER, Christian, 79688 Haussen, DE		(73)	Ahlstrom-Munksjö Oyj, 00100 Helsinki, FI	
	BIGGS, Tim, 79618 Rheinfelden, DE		(72)	CHARIGNON, Sébastien, 38490 Saint Ondras, FR	
	ASAL, Julian, 79618 Rheinfelden, DE			ALAINE, Sébastien, 67100 Strasbourg, FR	
(54)	<b>Vodná kompozice, stabilní při skladování, která obsahuje hydrochloridy N-benzyl-substituovaného N-(2-amino-ethyl)-3-amino-propylsiloxanu, způsob její přípravy a její použití</b>		(54)	<b>Dekorový papír s vodoznakem</b>	
(74)	Traplová Hakr Kubát, advokátní a patentová kancelář, Ing. Eduard Hakr, patentový zástupce, Přístavní 24, Praha 7, 17000		(32)	1871318	
<hr/>			(31)	26.10.2018	
(97)	<b>EP 3618966</b>		(33)	FR	
(47)	05.08.2020		(86)	PCT/EP2019/079287	
(97)	05.12.2019		(87)	WO 2020/084146	
(51)	<b>B02C 17/16</b>	(2006.01)	(74)	FISCHER & PARTNER IP s.r.o., Na hrobci 294/5, Praha 2, Nové Město, 12800	
	<b>B02C 17/18</b>	(2006.01)	<hr/>		

### Zveřejněné opravené překlady evropských patentových spisů

U následujících udělených evropských patentů s účinky pro Českou republiku byl majitelem předložen opravený překlad patentového spisu do českého jazyka (§35d odst. 2 zákona č. 527/1990 Sb., v platném znění).

Datům zveřejnění opraveného překladu evropského patentového spisu je datum publikace tohoto Věstníku.

(97) EP 3219729

(97) EP 3484907



## Zveřejněné překlady pozměněného nebo omezeného znění evropských patentových spisů

U následujících udělených evropských patentů s účinky pro Českou republiku byl majitelem předložen český překlad pozměněného nebo omezeného znění evropského patentového spisu (§35f odst. 3 zákona č. 527/1990 Sb., v platném znění).

Datem zveřejnění překladu pozměněného nebo omezeného znění evropského patentového spisu je datum publikace tohoto Věstníku.

(97) EP 2118166

(97) EP 2709613

(97) EP 3207941

## Evropské patenty zachované v pozměněném nebo omezeném znění

V této části jsou uvedeny evropské patenty s účinky pro Českou republiku, které byly Evropským úřadem podle článku 102 Úmluvy o udělování evropských patentů zachovány v omezeném znění podle čl. 105a - 105c EPC 2000, nebo v pozměněném znění (§ 35f zákona č. 527/1990 Sb., v platném znění).

(97) Datum oznámení o zachování patentu  
EP 2327309 04.11.2020  
EP 2437895 04.11.2020

(97) Datum oznámení o zachování patentu  
EP 2496869 04.11.2020

## Evropské patenty zrušené Evropským patentovým úřadem

Následující evropské patenty udělené Evropským patentovým úřadem s účinky pro Českou republiku byly zrušeny Evropským patentovým úřadem podle článku 102 Úmluvy o udělování evropských patentů (§ 35f odst 2 zákona č. 527/1990 Sb., v platném znění).

(97) EP 1988877

(97) EP 2476633

## PD4A

## Převod práv a ostatní změny majitelů evropských patentů

(97) EP 1838896  
(73) Hardide PLC, Bicester, Oxfordshire OX26 5AH, GB

(97) EP 2784084  
(73) Novartis Pharma AG, 4056 Basel, CH

(97) EP 2281603  
(73) Novocure GmbH, 6039 Root D4, CH

(97) EP 3000607  
(73) Covestro Intellectual Property GmbH & Co. KG, 51373 Leverkusen, DE

(97) EP 2281604  
(73) Novocure GmbH, 6039 Root D4, CH

(97) EP 3010535  
(73) Integrated Biotherapeutic Vaccines, Inc., Rockville, 20850, MD, US

(97) EP 2281605  
(73) Novocure GmbH, 6039 Root D4, CH

(97) EP 3114145  
(73) Cantargia AB, 223 63 Lund, SE

(97) EP 2401023  
(73) Advanced Cooling Therapy, Inc., Chicago, 60616, IL, US

(97) EP 3402820  
(73) Forty Seven, Inc., Foster City, 94404, CA, US

**FG1K**

**Zapsané užité vzory - přehled podle čísel zápisu**

V období uzávěrky tohoto čísla Věstníku zapsal Úřad průmyslového vlastnictví tyto užité vzory.

(11)	(51)		(11)	(51)		(11)	(51)	
34511	<b>H 05 K 3/36</b>	(2006.01)	34516	<b>A 61 K 9/16</b>	(2006.01)	34520	<b>C 12 Q 1/68</b>	(2018.01)
34512	<b>B 60 D 1/06</b>	(2006.01)	34517	<b>A 61 K 38/17</b>	(2006.01)	34521	<b>A 61 B 17/58</b>	(2006.01)
34513	<b>G 01 P 5/00</b>	(2006.01)	34518	<b>H 01 S 3/091</b>	(2006.01)	34522	<b>A 61 B 17/58</b>	(2006.01)
34514	<b>B 66 C 1/16</b>	(2006.01)	34519	<b>C 12 Q</b>	(2018.01)			
34515	<b>H 02 B 99/00</b>	(2009.01)		<b>1/6895</b>				

**FG1K**

**Zapsané užité vzory - řazené podle MPT**

(51)	<b>A61B 17/58</b>	(2006.01)	(72)	Mikulcová Veronika Ing., Ph.D., Vlčnov, CZ
	<b>A61B 17/80</b>	(2006.01)		Sedlařík Vladimír prof. Ing., Ph.D., Zlín, Malenovice, CZ
(11)	34521		(54)	<b>Stabilizovaná kompozice obsahující citronellal</b>
(21)	<b>2020-38139</b>		(74)	UTB ve Zlíně, Ing. Dana Kreizlová, nám. T. G. Masaryka 5555, Zlín, 76001
(22)	20.10.2020			
(47)	10.11.2020			
(73)	MEDIN, a.s., Nové Město na Moravě, CZ		(51)	<b>B60D 1/06</b>
(72)	Bernard Petr, Dis., Světnov, CZ		(11)	34512
	Koutecký Jan Ing., Blažkov, CZ		(21)	<b>2018-35556</b>
	Mašek Michal Doc. MUDr., CSc., Moravany, CZ		(22)	31.10.2018
	Mach Pavel MUDr., Ph.D., Brno, Líšeň, CZ		(47)	10.11.2020
	Ruber Vítězslav MUDr., Ph.D., Podolí, CZ		(73)	VAPOS, s.r.o., Jičín, CZ
	Kraus Josef MUDr., Černošice, CZ		(72)	Josef Bernard, Jičín, CZ
	Burget Filip MUDr., Ph.D., Praha 4, Záběhllice, CZ		(54)	<b>Nosník pro výklopné tažné zařízení</b>
(54)	Sedláček Radek Ing., Ph.D., Kladno, Kročehlavy, CZ		(74)	RETROPATENT s.r.o., Dobiášova 1246/29, Liberec, Liberec VI-Rochlice, 46006
(54)	<b>Úhlově stabilní dlahu humerální proximální</b>			
(74)	Ing. Vladimír Belfín, patentový zástupce, Litovická 305, Hostovice, 25301			
(51)	<b>A61B 17/58</b>	(2006.01)	(51)	<b>B66C 1/16</b>
	<b>A61B 17/80</b>	(2006.01)	(11)	34514
(11)	34522		(21)	<b>2019-36680</b>
(21)	<b>2020-38138</b>		(22)	15.01.2019
(22)	20.10.2020		(47)	10.11.2020
(47)	10.11.2020		(32)	08.02.2018, 08.11.2018
(73)	MEDIN, a.s., Nové Město na Moravě, CZ		(31)	62/627,920, 62/757,414
(72)	Bernard Petr, Dis., Světnov, CZ		(33)	US, US
	Koutecký Jan Ing., Blažkov, CZ		(73)	VITA INCLINATA TECHNOLOGIES, INC., Denver, CO 80211, CO, US
	Mašek Michal Doc. MUDr., CSc., Moravany, CZ		(72)	Sikora Derek, Denver, CO 80211, CO, US
	Mach Pavel MUDr., Ph.D., Brno, Líšeň, CZ			Carr Caleb, B., Tacoma, WA 98402, WA, US
	Ruber Vítězslav MUDr., Ph.D., Podolí, CZ			Goodrich Logan, Golden, CO 80401, CO, US
	Kraus Josef MUDr., Černošice, CZ		(54)	<b>Systém stability zavěšeného nákladu</b>
	Burget Filip MUDr., Ph.D., Praha 4, Záběhllice, CZ		(74)	KOREJZOVA LEGAL v.o.s., JUDr. Petra Sauvage de Brantes, Korunní 810/104, Praha 10, Vinohrady, 10100
(54)	Sedláček Radek Ing., Ph.D., Kladno, Kročehlavy, CZ			
(54)	<b>Úhlově stabilní dlahu tibiální distální</b>		(51)	<b>C12Q 1/68</b>
(74)	Ing. Vladimír Belfín, patentový zástupce, Litovická 305, Hostovice, 25301			<b>C12Q 1/6844</b>
				<b>C12Q 1/6853</b>
(51)	<b>A61K 38/17</b>	(2006.01)		<b>C12Q 1/686</b>
	<b>A61K 38/02</b>	(2006.01)		<b>C12Q 1/6876</b>
	<b>A61K 9/20</b>	(2006.01)		<b>C12Q 1/6888</b>
(11)	34517		(11)	34520
(21)	<b>2020-37802</b>		(21)	<b>2020-38011</b>
(22)	12.06.2020		(22)	23.09.2020
(47)	10.11.2020		(47)	10.11.2020
(73)	AUMED, a.s., Praha 4, Modřany, CZ		(73)	Výzkumný ústav rostlinné výroby, v. v. i., Praha 6, Ruzyně, CZ
(72)	Vronka Juraj RNDr., Praha 6, Řepy, CZ		(72)	Singh Khushwant Sandhu Mgr., Ph.D., Praha 6, Ruzyně, CZ
(54)	<b>Léčivo obsahující transfer faktor a jeho léková forma</b>			Slavíková Lucie Ing., Šlapanice, CZ
(74)	VYNÁLEZ s.r.o., Vinohradská 403/17, Praha 2, Vinohrady, 12000			Kumar Jiban Ing., Ph.D., Buštěhrad, CZ
(51)	<b>A61K 9/16</b>	(2006.01)	(54)	<b>Reakční směs pro detekci viru mozaiky vodnice v nekulturních a plevných hostitelích pomocí RT-PCR</b>
	<b>A61K 31/11</b>	(2006.01)		
	A61P 17/12	(2006.01)		
(11)	34516		(51)	<b>C12Q 1/6895</b>
(21)	<b>2020-37641</b>			<b>C12Q 1/6858</b>
(22)	09.06.2020			<b>C12N 15/11</b>
(47)	10.11.2020		(11)	34519
(73)	Univerzita Tomáše Bati ve Zlíně, Zlín, CZ		(21)	<b>2020-37953</b>

(22) 07.09.2020	(22) 23.07.2020
(47) 10.11.2020	(47) 10.11.2020
(73) VÝZKUMNÝ A ŠLECHTITELSKÝ ÚSTAV OVOCNÁŘSKÝ HOLOVOUSY s.r.o., Holovousy, CZ	(73) CRYTUR, spol. s.r.o., Turnov, CZ
(72) Čmejlová Jana RNDr., Ph.D., Vitiněves, CZ	(72) Kapich Nickalaj, Turnov, CZ
Čmejla Radek RNDr., Ph.D., Vitiněves, CZ	(54) <b>Reflektor pevnolátkového laseru</b>
Suran Pavol Ing., Makov, SK	(74) PatentCentrum Sedlák & Partners s.r.o., Okružní 2824, České Budějovice, České Budějovice 3, 37001
Paprštein František Ing., CSc., Holovousy, CZ	
(54) <b>Sada primerů pro stanovení S-alel a alel promotoru genu MGST u třešně ptačí (Prunus avium L.) v jediné reakci</b>	(51) <b>H02B 99/00</b> (2009.01) <b>H02B 1/50</b> (2006.01)
(51) <b>G01P 5/00</b> (2006.01)	(11) 34515
(11) 34513	(21) <b>2019-36879</b>
(21) <b>2019-36740</b>	(22) 12.11.2019
(22) 11.10.2019	(47) 10.11.2020
(47) 10.11.2020	(73) PREdistribuce, a.s., Praha 5, Smíchov, CZ
(73) Mendelova univerzita v Brně, Brno, Černá Pole, CZ	(72) Ullrich Jiří Ing., Praha 10, Horní Měcholupy, CZ
Vysoké učení technické v Brně, Brno, Veverí, CZ	(54) <b>Stožárový paticový box</b>
Aquatis a.s., Brno, Veverí, CZ	(74) Ing., Mgr. Zdeněk Hejpetr, Střížkovská 549/35, Praha 9, Střížkov, 19000
(72) Pelikán Petr Ing., Ph.D., Zastávka, CZ	(51) <b>H05K 3/36</b> (2006.01) <b>H05K 3/40</b> (2006.01) <b>H05K 3/38</b> (2006.01)
Špano Miroslav Ing., Ph.D., Brno, Soběšice, CZ	(11) 34511
Čejda Marek Ing., Ph.D., Brno, Žabovřesky, CZ	(21) <b>2018-34892</b>
(54) <b>Zařízení pro měření a přenos dat větrových oscilačních vln na vodních nádržích</b>	(22) 23.04.2018
(74) prof. RNDr. Vojtěch Adam Ph.D., Burešova 618/4, Brno, 60200	(47) 10.11.2020
(51) <b>H01S 3/091</b> (2006.01) <b>H01S 3/093</b> (2006.01) <b>H01S 3/042</b> (2006.01) <b>H01S 3/0933</b> (2006.01)	(73) Západočeská univerzita v Plzni, Plzeň, CZ
(11) 34518	(72) Kalina Tomáš Ing., Peruc, Telce, CZ
(21) <b>2020-37804</b>	(54) <b>Přípravek pro přesné lepení plošných spojů přepřátováním</b>
	(74) POLÁČEK & kol., Patentoprávní a známková kancelář, Ing. Jiří Poláček, Dominikánská 6, Plzeň, 30112

### Seznam majitelů zapsaných užitéch vzorů

(73) Aquatis a.s., Brno, Veverí, CZ	(11) 34513	(51) <b>G 01 P 5/00</b> (2006.01)	(73) VAPOS, s.r.o., Jičín, CZ	(11) 34512	(51) <b>B 60 D 1/06</b> (2006.01)
AUMED, a.s., Praha 4, Modřany, CZ	34517	<b>A 61 K 38/17</b> (2006.01)	VITA INCLINATA TECHNOLOGIES, INC., Denver, CO 80211, CO, US	34514	<b>B 66 C 1/16</b> (2006.01)
CRYTUR, spol. s.r.o., Turnov, CZ	34518	<b>H 01 S 3/091</b> (2006.01)	Vysoké učení technické v Brně, Brno, Veverí, CZ	34513	<b>G 01 P 5/00</b> (2006.01)
MEDIN, a.s., Nové Město na Moravě, CZ	34521	<b>A 61 B 17/58</b> (2006.01)	VÝZKUMNÝ A ŠLECHTITELSKÝ ÚSTAV OVOCNÁŘSKÝ HOLOVOUSY s.r.o., Holovousy, CZ	34519	<b>C 12 Q 1/6895</b> (2018.01)
MEDIN, a.s., Nové Město na Moravě, CZ	34522	<b>A 61 B 17/58</b> (2006.01)	Výzkumný ústav rostlinné výroby, v. v. i., Praha 6, Ruzyně, CZ	34520	<b>C 12 Q 1/68</b> (2018.01)
Mendelova univerzita v Brně, Brno, Černá Pole, CZ	34513	<b>G 01 P 5/00</b> (2006.01)	Západočeská univerzita v Plzni, Plzeň, CZ	34511	<b>H 05 K 3/36</b> (2006.01)
PREdistribuce, a.s., Praha 5, Smíchov, CZ	34515	<b>H 02 B 99/00</b> (2009.01)			
Univerzita Tomáše Bati ve Zlíně, Zlín, CZ	34516	<b>A 61 K 9/16</b> (2006.01)			

**FG4Q**

**Zapsané průmyslové vzory - přehled podle čísel zápisu**

V období uzávěrky tohoto čísla Věstníku zapsal Úřad průmyslového vlastnictví tyto průmyslové vzory:

(11) (51)  
37608 06-07

**FG4Q**

**Zapsané průmyslové vzory - přehled podle tříd**

(51) **06-07**  
(11) 37608  
(21) 2019-41409  
(22) 21.03.2019  
(15) 05.11.2020  
(54) **Zrcadlo**  
(28) 1  
(73) SANELA spol. s r.o., Lanškroun, Žichlínské Předměstí, CZ  
(72) Dušek Pavel, Verměřovice, CZ  
(74) INPARTNERS GROUP, Ing. Dušan Kendereški, Tuřanka 1519/115a,  
Brno, Slatina, 62700



1.4



1.1



1.2



1.3

**Seznam vlastníků zapsaných průmyslových vzorů**

(73)	(11)	(51)
SANELA spol. s r.o., Lanškroun, Žichlínské Předměstí, CZ	37608	06-07

## Dodatková ochranná osvědčení pro léčiva a pro přípravky na ochranu rostlin

### Zastavení řízení a zamítnutí žádosti o osvědčení

- (21) **SPC/CZ2015/420**  
(73) Halozyme, Inc., San Diego, CA 92121, US  
(68) 2163643  
(54) **Rozpustný hyaluronidázový glykoprotein (sHASEGP), způsob jeho přípravy, použití a farmaceutické kompozice, které ho obsahují**  
(92) EU/1/00/145/002 (C2013)5603, 26.08.2013  
(93) EU/1/00/145/002 (C2013)5603, 26.08.2013, EU  
(95) **HERCEPTIN SC- trastuzumab/rekombinantní humánní hyaluronidáza, léčivý přípravek**
- 

- (21) **SPC/CZ2018/604**  
(73) Ferring B.V., 2132 JX Hoofddorp, NL  
(68) 2667851  
(54) **Testosteronové formulace**

- (92) 56/025/17-C, 28.03.2018  
(93) 08.03.2018, HU  
(95) **Testavan - testosteron, léčivý přípravek**
- 

- (21) **SPC/CZ2019/640**  
(73) Ferring B.V., 2132 JX Hoofddorp, NL  
(68) 3225249  
(54) **Orodispervovatelný desmopressin pro zvýšení počátečního období spaní nerušeného nokturii**  
(92) 56/272/16-C (25 µg), 56/273/16-C (50 µg), 15.06.2016  
(93) neuvédno, 04.05.2016, BE  
(95) **Nocurna - desmopressin nebo jeho acetátová sůl, léčivý přípravek**
-

## Úřední rozhodnutí a oznámení

### MK4A, MK4F

### Zánik patentů a autorských osvědčení uplynutím doby platnosti

(11)	(21)	Int.Cl/(51)	(11)	(21)	Int.Cl/(51)
295981	2002-1596	8/C08K 3/22	301078	2002-1587	8/C07D 401/06
298109	2002-1448	8/B60D 1/00	301442	2002-1704	8/A23G 9/12
300789	2002-1759	8/C07D 401/04	303897	2002-2019	8/C07D 239/94
300907	2000-4169	8/H02K 9/06	304179	2002-1957	8/A23L 1/317

### MK1K

### Zániky užitných vzorů uplynutím doby platnosti

(11)	(21)	(51)	(11)	(21)	(51)
21606	2010-23433	A01K 97/12	21793	2010-23426	E01C 13/08
21607	2010-23434	A01K 97/12	21849	2010-23427	B32B 27/30
21690	2010-23446	H01R 9/24	22115	2010-23422	H02H 9/04
21762	2010-23418	E01F 9/011	22150	2010-23425	G01N 27/82

### MK4Q

### Zániky práva ze zapsaných průmyslových vzorů uplynutím doby ochrany

(11)	(21)	Int.Cl/(51)	(11)	(21)	Int.Cl/(51)
30073	2000-32440	7/08-08	36520	2015-40260	10/06-09
33303	2005-36098	8/25-02	36586	2015-40261	10/06-09
34877	2010-38214	9/02-02	36611	2015-40256	10/15-99
35063	2010-38213	9/25-02	36615	2015-40262	10/09-03
35126	2010-38215	9/03-01	36669	2015-40268	10/08-99
36487	2015-40259	10/02-01			

### ND1K

### Druhé prodloužení doby platnosti užitných vzorů

- (51) **A61B 5/11** (2006.01)  
**A61B 5/0205** (2006.01)
- (11) 26942  
(21) 2013-28674  
(22) 28.10.2013  
(73) České vysoké učení technické v Praze, Praha 6, Dejvice, CZ  
I. LF UK Praha, Praha 2, CZ
- (54) Zařízení pro snímání managementu dýchacích pohybů pacienta během radioterapie

### ND4Q

### První obnovy doby ochrany průmyslových vzorů

- (51) 09-01  
(11) 37050  
(21) 2015-40446  
(22) 18.11.2015  
(54) Flakóny, dózy a láhve

## ND4Q

## Druhé obnovy doby ochrany průmyslových vzorů

(51) 19-01  
(11) 35038  
(21) 2010-38439  
(22) 09.11.2010  
(54) Obálka s dodejkou se zeleným pruhem

(51) 25-01  
(11) 35465  
(21) 2011-38782  
(22) 22.08.2011  
(54) Stavební element

(51) 06-09  
(11) 35250  
(21) 2010-38435  
(22) 03.11.2010  
(54) Polohovací lůžko pro novorozence

## ND4Q

## Čtvrté obnovy doby ochrany průmyslových vzorů

(51) 13-03  
(11) 30314  
(21) 2000-32975  
(22) 28.12.2000  
(54) Pojistka

## PD4A

## Převod práv a ostatní změny majitelů patentů

(11) 307610  
(21) 2017-347  
(73) Školab s.r.o., Hradec Králové, Slezské Předměstí, CZ

## PD1K

## Převod práv a ostatní změny majitelů užitných vzorů

(11) 29043  
(21) 2015-31087  
(73) GRAMPUS SLOVAKIA, s.r.o., 821 01 Bratislava - mestská časť Ružinov, SK

(11) 32812  
(21) 2018-35240  
(73) Školab s.r.o., Hradec Králové, Slezské Předměstí, CZ

(11) 31451  
(21) 2017-33821  
(73) Školab s.r.o., Hradec Králové, Slezské Předměstí, CZ

(11) 34180  
(21) 2020-37567  
(73) Vysoká škola báňská - Technická univerzita Ostrava, Ostrava, Poruba, CZ  
SMOLO a.s., Trinec, Lyžbice, CZ

## PD4Q

## Převod práv a ostatní změny vlastníků průmyslových vzorů

(11) 35216  
(21) 2011-38520  
(73) EAGLELINE LIMITED, MOSTA, MT

(11) 37014  
(21) 2016-40661  
(73) EAGLELINE LIMITED, MOSTA, MT

## QA9A

## Nabídka licence

(73) Výzkumný ústav mlékárenský s.r.o., Praha 6, Vokovice, CZ  
(11) 308590  
(54) Hypoalergenní veganské médium pro kultivaci bakterií mléčného kvašení



### Zamítnuté a částečně zamítnuté přihlášky ochranných známek před zveřejněním

Kapitola obsahuje údaje o rozhodnutích o přihláškách ochranných známek, u kterých byly na základě provedeného věcného průzkumu shledány Úřadem důvody pro zamítnutí přihlášky ochranné známky podle ustanovení § 4 nebo 6 zákona č. 441/2003 Sb. Na základě toho Úřad vydal rozhodnutí o zamítnutí přihlášky podle ustanovení § 22 zákona č. 441/2003 Sb., a to pro celý seznam výrobků a služeb nebo pro jeho část. Údaje o výsledku rozhodnutí (zamítnutí přihlášky, částečné zamítnutí přihlášky) jsou uvedeny jako datum právní moci rozhodnutí/výsledek rozhodnutí.

(210) **O-535775**  
(540)

**Policie Nové Město**

27.10.2020/NABYTÍ P.M. - ZAMÍTNUTÍ PŘIHLÁŠKY

---

(210) **O-561816**  
(540)

**Souvislosti Plus**

03.11.2020/NABYTÍ P.M. - ZAMÍTNUTÍ PŘIHLÁŠKY

---

(210) **O-545779**  
(540)

**FACE ID**

30.10.2020/NABYTÍ P.M. - ČÁSTEČNÉ ZAMÍTNUTÍ PŘIHLÁŠKY

---

(210) **O-562305**  
(540)

**Veletrh kariéra ve zdravotnictví**

03.11.2020/NABYTÍ P.M. - ZAMÍTNUTÍ PŘIHLÁŠKY

---

(210) **O-555512**  
(540)

**DownSyndrom CZ**

27.10.2020/NABYTÍ P.M. - ZAMÍTNUTÍ PŘIHLÁŠKY

---

(210) **O-562786**  
(540)

(210) **O-558311**  
(540)

**ANTI HEMOROID**

03.11.2020/NABYTÍ P.M. - ZAMÍTNUTÍ PŘIHLÁŠKY

---

(210) **O-558880**  
(540)

**Národní registr psů**

14.07.2020/NABYTÍ P.M. - ZAMÍTNUTÍ PŘIHLÁŠKY

---



03.11.2020/NABYTÍ P.M. - ZAMÍTNUTÍ PŘIHLÁŠKY

---



## Zveřejněné přihlášky ochranných známek

(210) **O-551712**  
(220) 08.11.2018  
(320) 08.11.2018  
(511) 33  
(540)

**BŘECLAV**  
RODINNÉ VINAŘSTVÍ

(510) (33) víno, alkoholické nápoje na vinném základě.  
(730) **Rodinné vinařství Břeclav s.r.o.**, Havlíčkova 15, Břeclav, Poštorná, 69141, CZ

(210) **O-557415**  
(220) 26.07.2019  
(320) 26.07.2019  
(511) 5, 30, 32  
(540)

### Phyto Protein

(510) (5) náplasti, obvazové materiály a krytí, materiály pro plombování zubů, dentální vosky, dezinfekční přípravky, přípravky na hubení škůdců, fungicidy, herbicidy; (30) led (zmrazená voda); (32) minerální a sycené vody.  
(730) **Salvia Paradise s.r.o.**, Husinecká 903/10, Praha 3, 13000, CZ

(210) **O-560251**  
(220) 02.12.2019  
(320) 02.12.2019  
(511) 14, 26, 37, 42  
(540)



(510) (14) šperky, klenoty a šperky, pouzdra na šperky a pouzdra na hodiny a hodinky, drahé kameny, perly a drahé kovy, jakož i jejich imitace, zlaté vlákno (šperky), stříbrná nit (šperky), stříbrná nit (šperky), stříbrné nitě (šperky), zlaté nitě (šperky), vlákna z drahých kovů (šperky), dráty z drahých kovů (šperky), dámské šperky, řetízky (šperky), amulety (šperky), přívěsky (šperky), medailony (šperky), náhrdelníky (šperky), drahé šperky, náramky (šperky), prsteny (šperky), špendlíky (šperky), brože (šperky), ozdoby (šperky), umělé šperky, perly (bižuterie), skleněná bižuterie (imitace drahokamů), drobná bižuterie potažená drahými kovy, náramky a hodinky (kombinace), pouzdra na hodinky, pouzdra na náramkové hodinky a hodiny, váčky na hodinky; (26) přívěsky (nikoli klenoty nebo přívěsky na klíče, prstýnky nebo řetízky), přívěsky jiné než bižuterní, klíčové kroužky nebo řetízky; (37) čištění, opravy a údržba, montáž stanů, montáž výstavních stánků, montáž konferenčních stánků, montáž veletržních stánků; (42) design a návrh bižuterie a klenotů, návrhářství.  
(730) **Monopoli Stefania Chiara**, Na bělidle 302/27, Praha 5, Smíchov, 15000, CZ  
**Cristhian Andres Munoz Pantoja**, Na bělidle 302/27, Praha 5, Smíchov, 15000, CZ  
(740) Stefania Chiara Monopoli, Na bělidle 302/27, Praha 5, Smíchov, 15000

(210) **O-563547**  
(220) 30.04.2020  
(320) 30.04.2020  
(511) 3, 16, 35  
(540)

### mojcerno

(510) (3) kosmetika, přípravky pro osobní hygienu, přípravky pro péči o vlasy, šampony, vlasové vody, přípravky pro péči o pleť, krémy, emulze, mléka, pleťové vody, přípravky na mytí a do koupele, mýdla, šampony, pěny, gely, oleje, soli, přípravky pro péči o zuby dutinu ústní, zubní pasty, ústní vody, přípravky dezodorační, toaletní, přípravky na holení (před i po holení), přípravky depilační, přípravky na opalování a po opalování, přípravky k masáži, přípravky pro bělení a jiné prostředky k praní, prací prášky, aviváže, přípravky pro čištění, mytí, leštění, odmašťování a broušení, vata, vatové tyčinky pro kosmetické účely; (16) papírové hygienické výrobky, toaletní papír, papírové ručníky skládané, papírové ručníky v roli, papírové ručníky pro automatické dávkování, papírové role a podložky, kuchyňské utěrky a ubrusky, kosmetické kapesníky, kancelářské, reklamní a propagační výrobky z papíru, papír, lepenka, výrobky z lepenky určené k reklamě a propagaci, tiskárenské výrobky, potřeby pro knižní vazby, fotografie, psací stroje a kancelářské potřeby (vyjímaje nábytku), zařízení, přístroje a nástroje pro použití v kanceláři třídy, pro úpravu a opracování spisů, dokladů a dokumentů spadající do této třídy, reklamní, propagační a informační materiály z papíru a plastických hmot, zejména neperiodické a periodické tiskoviny na papírových nosičích, propagační a informační materiály na papírových nosičích, papírové soubory dat, papírové a lepenkové poutače, reklamní tabule a vývěsky z lepenky a papíru, billboardy z papíru a lepenky, sáčky jako obaly (z papíru nebo z umělých hmot), štočky, blahopřání, bloky (papírnické výrobky), brožury, desky (papírnické výrobky), dopisní papír, etikety s výjimkou textilních, formuláře, grafické reprodukcce, papírové šablony pro kopírování, grafiky, kalendáře, karty, knihy, letáky, lístky, manuály, mapy, obálky (papírnické výrobky), obaly na spisy, oběžníky, oznámení, pásky lepicí (papírnické výrobky), plakáty, pohlednice, pořadače, praporky papírové, prospekty, příručky, publikace, ročenky, sešity, štítky pro adresy, šanony, tabule reklamní z papíru nebo lepenky, tikety, fotografie a jiná grafická díla, kartografická díla, papírové a plastové obálky, sáčky, tašky a pytle (z papíru nebo z umělých hmot, vše v rámci této třídy), krabice a krabičky lepenkové nebo papírové, papírové a plastové obaly spadající do této třídy, papírové krabice, balicí papír a plastové fólie na balení, lepicí pásky papírové, lepicí pásky plastové pro kancelářské a balicí účely, papírové utěrky, ubrusky a ubrusy, dekorativní, propagační a upomínkové předměty z papíru pro firemní účely, papírové hmoty, papírový odpad; (35) maloobchodní a velkoobchodní služby, zprostředkování interaktivního obchodu pomocí globálních komunikačních sítí (internet), internetový prodej (e-shop) zprostředkování obchodních záležitostí, shromažďování různého zboží pro třetí osoby (kromě jejich přepravy) za účelem umožnění spotřebitelům, aby si tyto výrobky mohli pohodlně prohlížet a nakupovat, provozování e-shopu, vše výše uvedené s následujícími výrobky: chemické výrobky určené pro průmysl, vědu a fotografii, jakož i pro zemědělství, zahradnictví a lesnictví, umělé pryskyřice v surovém stavu, plastické hmoty v surovém stavu, hnojiva pro půdu, hasicí přístroje (složení), prostředky pro kalení a letování kovů, chemické výrobky určené ke konzervování potravin, tříslicí materiály, lepidla pro průmysl, barvy, nátěry, laky, ochranné výrobky proti korozi a proti deteriorizaci dřeva, barviva, mořidla, přírodní pryskyřice v surovém stavu, kovy listkové a práškové pro malíře, dekoratery a umělce, přípravky pro bělení a jiné prací prostředky, přípravky pro čištění, leštění, odmašťování a broušení, mýdla, parfumerie, vonné oleje, kosmetika, vlasové vody (lotions), zubní pasty, průmyslové oleje a tuky, mazadla, výrobky pro pohlcování, zavlažování a vázání prachu, paliva včetně benzínu pro motory a osvětlovací látky, svíčky a knoty, farmaceutické a veterinářské výrobky, hygienické výrobky pro léčebné účely, dietní potraviny a dietetické přípravky pro léčebné nebo veterinární účely, potravní doplňky pro lidskou potřebu a pro zvířata, náplasti, obvazový materiál, materiály pro plombování zubů a pro zubní otisky, dezinfekční přípravky, výrobky pro hubení škodlivých zvířat, fungicidy, herbicidy, obecné kovy a jejich slitiny, kovové stavební materiály, kovové stavební materiály přenosné, kovové materiály pro železnice, kovové kabely a dráty neelektrické, kovové potřeby zámečnické a klempířské, kovové trubky, seřfy, rudy, obráběcí stroje, motory (s výjimkou motorů pro pozemní vozidla), spojky a transmisní zařízení mimo ty, které jsou pro pozemní vozidla, zemědělské nástroje, kromě nástrojů poháněných ručně, líně pro vejce, prodejní automaty, nářadí a nástroje s ručním pohonem, nože, vidličky a lžice, sečné zbraně, břitvy, přístroje a nástroje vědecké, námořní,

geodetické, fotografické, filmové, optické, přístroje pro vážení, měření, signalizaci, kontrolu (inspekci), záchranu a přístroje pro vyučování, přístroje a nástroje pro vedení, přepínání, přeměnu, akumulaci, regulaci nebo řízení elektrického proudu, přístroje pro záznam, převod, reprodukci zvuku nebo obrazu, nosiče dat magnetické, záznamové disky, kompaktní disky, DVD a ostatní digitální záznamové nosiče, ústrojí pro přístroje na mince, pokladny registrační, kalkulačky, zařízení na zpracování dat, počítače, počítačový software, hasicí přístroje, přístroje a nástroje chirurgické, zubní a veterinářské, umělé údy, oči a zuby, ortopedické potřeby, materiál na sešívání ran, přístroje pro osvětlení, topení, výrobu páry, pro vaření, přístroje chladicí, pro sušení, ventilaci, rozvod vody a sanitární zařízení, dopravní prostředky vzdušné nebo vodní, střelné zbraně, střelivo (munice) a střely, výbušniny, ohňostroje, vzácné kovy a jejich slitiny, pozlacené nebo postříbřené výrobky, klenoty, bižuterie, drahokamy, hodinářské potřeby a chronometrické přístroje, hudební nástroje, papír, lepenka, tiskářenské výrobky, potřeby pro knižní vazby, fotografie, papírenské zboží, lepidla pro papírenství nebo domácnost, materiál pro umělce, štetce, psací stroje a kancelářské potřeby (vyjímaje nábytek), učební a vyučovací pomůcky s výjimkou přístrojů, plastické obaly, tiskařské typy, štočky, kaučuk, gutaperča, guma, azbest, slída, polotovary z plastických hmot, materiály těsnící, ucpávací a izolační, ohebné trubky nekovové, kůže a její imitace, zvířecí kůže, usně, kufry a cestovní tašky, deštníky a slunečníky, vycházkové hole, biče, jezdecké postroje a sedla, stavební materiály nekovové, neohebné trubky nekovové pro stavebnictví, asfalt, smůla, přenosné konstrukce nekovové, nekovové pomníky, nábytek, zrcadla, rámy, dřevěné výrobky, výrobky z přírodních materiálů zejména ze slonoviny, želvoviny, jantaru, perleti, mořské pěny a jejich náhražek, pomůcky a nádoby pro kuchyň, hřebeny a mycí houby, kartáče (s výjimkou štetců), materiály pro výrobu kartáčů, čisticí potřeby, drátky na čištění parket, sklo surové nebo opracované (s výjimkou stavebního skla), sklo, porcelán a majolika, lana, provazy, sítky, stany, plachty, plachtoviny, pytle, materiál na vycpávky (s výjimkou kaučuku nebo plastických hmot), textilní materiály ze surových vláken, vlákna pro textilní účely, textil a textilní zboží, povlečení, ubrusy, oděvy, obuv, kloboučnické zboží, krajky a výšivky, stuhu a tkaničky, knoflíky, háčky a očka, poutka - galanterie, špendlíky a jehly, umělé květiny, koberce, rohožky, rohože, linoleum a jiné obklady podlah, partnerský tapety na stěny nikoliv textilní, hry, hračky, potřeby pro gymnastiku a sport, vánoční ozdoby, maso, ryby, drůbež a zvěřina, masové výtažky, konzervované, mražené, sušené a vařené ovoce a zelenina, želé, džemy, kompoty, vejce, mléko a mléčné výrobky, jedlé oleje a tuky, káva, čaj, kakao a kávové náhražky, rýže, tapioka a ságo, mouka a obilninové přípravky, chléb, pečivo a cukrovinky, polevy, cukr, med, melasa, droždí, prášek do pečiva, sůl, hořčice, ocet, omáčky (chuťové přísady), koření, zmrzlina, zrní a zemědělské, zahradnické a lesní produkty, živá zvířata, čerstvé ovoce a zelenina, semena, rostliny a květiny, krmiva pro zvířata, slad, piva, minerální vody, šumivé nápoje a jiné nápoje nealkoholické, nápoje a šťávy ovocné, sirupy a jiné přípravky k zhotovení nápojů, alkoholické nápoje (s výjimkou pív), tabák, potřeby pro kuřáky, zápalky, marketing - propagace produktů a služeb prostřednictvím internetových stránek, marketingová činnost on-line, reklamní, inzertní a propagační činnost prostřednictvím počítačové sítě, průzkum a analýzy trhů, marketing, on-line inzerce, pomoc při řízení obchodní činnosti, marketingové studie, služby reklamních agentur a propagace jako je zajišťování reklamy on-line v počítačové síti internet, rozhlasové reklamy, televizní reklamy, pronájem reklamní doby v komunikačních médiích, předvádění pro reklamní účely a podporu prodeje, předvádění zboží, organizování výstav ke komerčním a reklamním účelům na internetu, pomoc při podnikání, distribuce prospektů, podnikatelské informace, předplatné tiskovin pro třetí osoby, účetnictví, distribuce propagačních materiálů, pomoc při řízení obchodních a průmyslových podniků, obchodní management a podnikové poradenství, obchodní nebo podnikatelské informace, komerční informační kanceláře, obchodní nebo podnikatelský průzkum, hospodářské (ekonomické) prognózy, poradenské služby týkající se přemísťování provozů nebo podniků, analýzy nákupních a velkoobchodních cen, průzkum veřejného mínění, statistické informace, styky s veřejností (public relations), účetnictví, revize účtů (audit), analýzy nákladů, oceňování obchodních podniků, provádění výpisů z účtů, dražby, personální poradenství, posuzování efektivnosti provozu a racionalizace práce, nábor zaměstnanců, psychologické testování pro výběr zaměstnanců, příprava a vyhotovení daňových přiznání, příprava mezd a výplatních listin, zprostředkovatelné práce, aktualizování a pronájem reklamních materiálů a reklamních ploch, inzerce poštou, rozšiřování reklamních materiálů (letáků, prospektů, tisků, vzorků) zákazníkům, venkovní reklama, vydávání reklamních nebo náborových, propagačních a inzertních textů, vylepování plakátů, aranžování výkladů, dovozní a vývozní kanceláře, sekretářské služby, zpracování textů, překlad a systemizace informací do počítačových

databázi, vedení kartoték a souborů v počítači, vyhledávání dat v počítačových souborech, kopírování, rozmnožování a skenování (reprodukce) dokumentů a dokladů, fotokopírování, zajišťování předplatného novin a časopisů, pronájem fotokopírovacích a kancelářských strojů a zařízení, dodavatelské služby pro třetí osoby (nákup výrobků a služeb pro jiné podniky), služby v oblasti správy a skenování dokumentů, služby databank.

(730) Černota Daniel Bc., Příkrá 165/26, Ostrava, Lhotka, 72528, CZ

(740) Silesia Patent, s.r.o., Soukromá 261, Václavovice, 73934

(210) O-564608

(220) 16.06.2020

(320) 16.06.2020

(511) 16, 24, 32

(540)



(510) (16) balící papír, písma (typy), plakáty, prospekty, registry, rytiny, sáčky (obálky, váčky) z papíru nebo plastických hmot na balení, samolepící pásy pro kancelářské potřeby nebo pro domácnost, samolepky (papírnické zboží), štítky z papíru nebo lepenky; (24) bavlněné látky, elastické tkaniny, látkové ručníky na obličej, látky na dámské spodní prádlo, textilie (tkaniny), textilní ručníky; (32) izotonické nápoje, nápoje pro sportovce obohacené proteiny, nápoje ze syrovátky, nealkoholické nápoje.

(730) Kypťová Kateřina, Mašovice 135, Znojmo, 66902, CZ

(210) O-564609

(220) 16.06.2020

(320) 16.06.2020

(511) 16, 24, 32

(540)



(510) (16) balící papír, písma (typy), plakáty, prospekty, registry, rytiny, sáčky (obálky, váčky) z papíru nebo plastických hmot na balení, samolepící pásy pro kancelářské potřeby nebo pro domácnost, samolepky (papírnické zboží), štítky z papíru nebo lepenky; (24) bavlněné látky, elastické tkaniny, látkové ručníky na obličej, látky na dámské spodní prádlo, textilie (tkaniny), textilní ručníky; (32) izotonické nápoje, nápoje pro sportovce obohacené proteiny, nápoje ze syrovátky, nealkoholické nápoje.

(730) Kypťová Kateřina, Mašovice 135, Znojmo, 66902, CZ

(210) **O-564663**  
(220) 18.06.2020  
(320) 18.06.2020  
(511) 9, 40, 41  
(540)

**IRAIVASAFETY**

(510) (9) bezpečnostní zabezpečovací a ochranná signalizační zařízení (bezpečnostní tabulky), bezpečnostní software, bezpečnostní značky, bezpečnostní značení, hasicí přístroje, protipožární oděvy, elektronická protipožární poplašná zařízení, ochranné a bezpečnostní prostředky; (40) tiskařské služby, tisk na textilie, dokončovací tiskařské práce, tisk obrazů na objekty, tisk reklamních materiálů, tisk bezpečnostních tabulek, digitální tisk, UV tisk; (41) organizování a zprostředkování společenských, sportovních, zábavných, soutěžních a vzdělávacích akcí, zejména v oblasti bezpečnosti a ochrany zdraví při práci a v oblasti požární ochrany (kurzy, školení, semináře, prezentace).

(730) **Traiva Safety s.r.o.**, Pohraniční 2911/13b, Ostrava, Vítkovice, 70300, CZ

(210) **O-565017**  
(220) 02.07.2020  
(320) 02.07.2020  
(511) 35, 41  
(540)

**LUCKY X**

(510) (35) inzertní, reklamní, propagační činnost, vydávání reklamních textů, pronájem reklamních ploch, reklamní služby prostřednictvím reklamních bannerů, reklamních balónů a/nebo reklamních klipů, vše v souvislosti s provozováním hazardních her, marketing k provozování hazardních her; (41) provozování a organizování hazardních her.

(730) **FORTUNA GAME a.s.**, Italská 2584/69, Praha 2, Vinohrady, 12000, CZ

(740) Mgr. Radek Schmitz, advokátní kancelář s.r.o., Mgr. Radek Schmitz, advokát, Podkovářská 933/3, Praha 9, Vysočany, 19000

(210) **O-565018**  
(220) 02.07.2020  
(320) 02.07.2020  
(511) 35, 41  
(540)

**NEXT SIX**

(510) (35) inzertní, reklamní, propagační činnost, vydávání reklamních textů, pronájem reklamních ploch, reklamní služby prostřednictvím reklamních bannerů, reklamních balónů a/nebo reklamních klipů, vše v souvislosti s provozováním hazardních her, marketing k provozování hazardních her; (41) provozování a organizování hazardních her.

(730) **FORTUNA GAME a.s.**, Italská 2584/69, Praha 2, Vinohrady, 12000, CZ

(740) Mgr. Radek Schmitz, advokátní kancelář s.r.o., Mgr. Radek Schmitz, advokát, Podkovářská 933/3, Praha 9, Vysočany, 19000

(210) **O-565206**  
(220) 10.07.2020  
(320) 10.07.2020  
(511) 25, 39, 44, 45  
(540)



(510) (25) oděvy, obuv a kloboučnické zboží, uniformy pro záchranáře; (39) dopravní zdravotnická záchranná služba, záchranné služby (doprava), transport pacientů, zajišťování přepravy tkání a orgánů, zajišťování převozu raněných, nemocných a rodiček, převozy sanitkou, lodní záchranné služby, podvodní záchranné služby, potápěčské záchranné služby; (44) poskytování služeb týkajících se zdravotní péče na veřejných kulturních, sportovních a společenských akcích; (45) záchrana osob, záchranné služby, zásahová činnost při hašení požárů, zásahová činnost při ekologických haváriích, poskytování pomoci při živelných pohromách a jiných mimořádných událostech, technická pomoc při likvidaci následků havárií a mimořádných událostech, záchrana pomoci členů.

(730) **DOPRAVNÍ A ZÁCHRANNÁ SLUŽBA s.r.o.**, Wenzigova 340/11, Plzeň, Východní Předměstí, 30100, CZ

(740) PatentCentrum Sedlák & Partners s.r.o., Okružní 2824, České Budějovice, České Budějovice 3, 37001

(210) **O-565399**  
(220) 20.07.2020  
(320) 20.07.2020  
(511) 41, 42, 45  
(540)



(510) (41) činnost kulturně výchovná a vzdělávací, osvětová, vydavatelská, organizování a vedení konferencí, kongresů, seminářů, školení, organizování kulturních nebo vzdělávacích výstav, pořádání pracovních setkání (školení), vše v oblasti požární ochrany; (42) technický průzkum, zajišťování technických průzkumů, služby testování, služby ověřování a služby kontroly kvality, geodetické a průzkumné služby, odborný technický dohled (dozor); (45) poradenská činnost v oblasti požární ochrany, poskytování informací z oblasti požární ochrany, technicko-organizační činnost v oblasti požární ochrany.

(591) Barevná

(730) **Profesionální komora požární ochrany, z.s.**, Kolčavka 69/5, Praha 9, Libeň, 273 06, CZ

(740) Mgr. PETR ŽIŽKA, advokátní kancelář, Mgr. Petr Žižka, Sedláčkova 209/16, Plzeň, Vnitřní Město, 30100

(210) **O-565572**  
(220) 29.07.2020  
(320) 29.07.2020  
(511) 35, 41, 44  
(540)

hedepy

(510) (35) zprostředkování obchodních informací, zprostředkování obchodů, online objednávkové služby, internetový marketing, poskytování marketingových informací prostřednictvím internetových stránek, inzertní služby poskytované přes internet, prezentace společností a jejich zboží a služeb na internetu; (41) koučink, koučink (školení), životní koučink (školení), personální koučink (školení), psaní blogů; (44) psychoterapie, hodnocení osobnosti (služby v oblasti duševního zdraví), konzultační služby vztahující se k chování jednotlivce, psychologické služby, psychologická péče, psychologické konzultace, psychologická vyšetření, konzultační služby týkající se péče o zdraví, odborné poradenství se zaměřením na zdraví, poradenské služby týkající se zdraví, poradenské služby v oblasti zdravotní péče (lékařské), služby zdravotnických zařízení, služby péče o duševní zdraví, zdravotní péče.

(730) **Hedepy s.r.o.**, Sestupná 105/8, Praha 6, Břevnov, 16200, CZ  
(740) eLegal advokátní kancelář s.r.o., Mgr. Tomáš Pauch, advokát, Sokolovská 695/115b, Praha 8, Karlín, 18600

(210) **O-565580**  
(220) 29.07.2020  
(320) 29.07.2020  
(511) 35, 36, 37, 42  
(540)



REMIN

(510) (35) komunikace s úřady při vyjednávání územního rozhodnutí a stavebního povolení a při kolaudaci (pomoc s administrativním postupem), výběrová řízení na dodavatele staveb; (36) realitní kancelář, služby odhadů a nacenění nemovitostí, investiční činnost ve stavebnictví, získávání pozemků pro stavební projekty, cenový management v oblasti stavebnictví, bankovní monitoring staveb; (37) provádění bytových, občanských, inženýrských a průmyslových staveb, stavebnictví, opravy ve stavebnictví, instalační služby ve stavebnictví, výstavba rezidenčních projektů, developerské služby (stavebnictví); (42) inženýrsko-technické služby ve stavebnictví, projektová činnost, inženýrská činnost v investiční výstavbě, stavební inženýring, projektová činnost včetně výpočtu a výkresové dokumentace, návrhy a posudky základů staveb se zajištěním geologického průzkumu podloží, technický dozor investora, technické poradenství v oblasti stavebnictví a architektury.

(591) Barevná  
(730) **REMIN spol. s r. o.**, Slezská 949/32, Praha 2, Vinohrady, 12000, CZ  
(740) Mgr. Jitka Vejražková, patentový zástupce, Pod Harfou 938/58, Praha 9, Vysočany, 19000

(210) **O-565647**  
(220) 31.07.2020  
(320) 31.07.2020  
(511) 35, 41  
(540)



(510) (35) personální poradenství, poradenství v oblasti personálního managementu, nábor zaměstnanců (recruitment), činnost personálních agentur, řízení lidských zdrojů, služby reklamní agentury, služby přímého marketingu, služby průzkumu trhu, služby vztahů s veřejností (public relations), marketingové služby, zejména propagace zboží a služeb jiných, příprava a umístování reklam pro šíření médií, billboardy a globální počítačovou síť, služby obchodního poradenství, zpracování dat v oblasti marketingu, zpracování dat v oblasti personální, obchodní administrativa, kancelářské práce, agentura práce; (41) personální koučink (školení).

(591) Barevná  
(730) **UNIWORKS CB s.r.o.**, Žižkova tř. 1839/24, České Budějovice, České Budějovice 6, 37001, CZ  
(740) Halaxová & Halaxová TETRAPAT, Mgr. Eva Halaxová, Jinonická 804/80, Praha 5, Košíře, 15800

(210) **O-565651**  
(220) 31.07.2020  
(320) 31.07.2020  
(511) 9, 16, 35, 39, 41, 42  
(540)

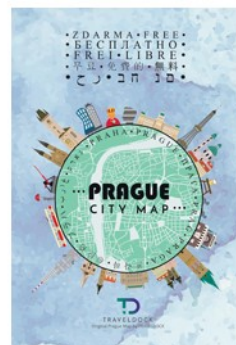

(510) (9) počítačové digitální mapy, elektronické mapy ke stažení; (16) časopisy o cestování, mapy, ilustrované mapy na zeď, cestovní mapy, časopisy, průvodce (knihy); (35) pomoc v obchodní a podnikatelské činnosti, management a administrativní služby, poradenské služby v oblasti zprostředkování zboží a služeb, reklamní, marketingové a propagační služby, propagace cestování (inzerce), marketingové služby v oblasti cestování, reklama v oblasti cestovního ruchu a cestování, konzultační a poradenské služby v oblasti cestování a osobní doprava; (41) služby v oblasti grafické úpravy pro jiné než reklamní účely v oblasti vydavatelství a nakladatelství (DTP), vydávání informačních příruček vztahujících se k cestování; (42) tvorba počítačových programů, tvorba a správa webových stránek pro třetí osoby, navrhování, tvorba a programování webových stránek.

(591) Barevná

(730) **TRAVELDOCK s.r.o.**, Na Folimance 2155/15, Praha 2, Vinohrady,  
12000, CZ  
(740) JUDr. David Karabec MPA, advokát, Na stráži 1306/5, Praha 8, Libeň,  
18000

(210) **O-565657**  
(220) 31.07.2020  
(320) 31.07.2020  
(511) 9, 16, 35, 38, 39, 41  
(540)

### Můj okamžik štěstí

(510) (9) nahrané elektronické databáze na nosičích dat, počítačový software (nahrané počítačové programy), nahrané magnetické nosiče dat se záznamy zvuku nebo obrazu, nahrané optické nosiče dat se záznamy zvuku nebo obrazu, nahrané nosiče digitálních záznamů s multimediálním obsahem, elektronické příručky (nahrané nebo stahovatelné), elektronické plánovací diáře a organizéry (stahovatelné), elektronické publikace (stahovatelné), stahovatelné elektronické noviny, stahovatelné elektronické knihy, stahovatelné elektronické publikace v podobě časopisů, stahovatelné softwarové aplikace pro mobilní zařízení, počítačový software pro služby poskytování počítačových technologií prostřednictvím internetu (software pro cloud computing), aplikační počítačový software pro mobilní telefony, počítačové programy pro zpracování dat (nahrané nebo stahovatelné), počítačové softwarové aplikace (stahovatelné), nahrávky a záznamy nahrané na elektronických, magnetických nebo optických nosičích, počítačové databáze (nahraný nebo stahovatelný software), záznamy na nosičích (nahraný nebo stahovatelný software), nahraný nebo stahovatelný software, audioknihy (nahrané nebo stahovatelné), audionahrávky (nahrané nebo stahovatelné), exponované kinematografické filmy, instruktážní příručky v elektronické formě (nahrané nebo stahovatelné); (16) tiskoviny, periodické a neperiodické tiskoviny, časopisy, noviny, knihy, prospekty, plakáty, fotografie, pohlednice, korespondenční listky, dopisní papír, kalendáře, knihařské potřeby, letáky, brožury, obtisky, obalový materiál z papíru a plastických hmot, tiskařské typy a štočky; (35) reklama, inzertní služby, inzertní služby a reklama poskytovaná prostřednictvím počítačových a telekomunikačních sítí, poskytování obchodních nebo podnikatelských informací, pořádání reklamních a obchodních výstav a předváděcích akcí zboží a služeb, rozšiřování vzorků zboží, obchodní zprostředkovatelské služby s periodickými, neperiodickými, tištěnými a elektronickými publikacemi, maloobchodní a velkoobchodní služby s tiskovinami a polygrafickými výrobky, maloobchodní a velkoobchodní služby s multimediálními aplikacemi, průzkum trhu a marketing, obchodní zastoupení tuzemských a zahraničních firem, rozmnožování dokumentů, obchodní zprostředkování vydavatelských služeb, telemarketingové služby (s výjimkou prodeje); (38) přenos a šíření elektronických tiskovin, časopisů, periodik a knih prostřednictvím počítačové sítě, internetu a satelitu, přenos zpráv a obrazových informací prostřednictvím počítačů, satelitů, telekomunikačních prostředků a sítí, telekomunikační přenos a šíření informací prostřednictvím teletextu, počítačových sítí, telekomunikačních sítí a internetu; (39) doručování, doprava, balení a skladování knih, novin a časopisů; (41) vydávání zábavných, odborných, zpravodajských a vzdělávacích tiskovin, časopisů, periodických a neperiodických publikací, zpráv a informací (kromě reklamních), tvorba zvukových, textových a audiovizuálních záznamů na nosičích, produkční a agenturní činnost v oblasti zábavy, kultury a výchovy, pořádání společenských módních přehlídek pro zábavní účely, informační a konzultační služby ve vydavatelské činnosti, on line vydávání elektronických časopisů, on-line vydávání elektronických knih a periodik, online poskytování elektronických publikací (bez možnosti kopírování), vydávání elektronických textů (kromě reklamních).

(730) **REAL PRESS s.r.o.**, 29. augusta 2275/18, Bratislava, SK  
(740) AK Jan Bárta s.r.o., advokátní kancelář, JUDr. Jan Bárta, advokát,  
Kaprova 42/14, Praha 1, Staré Město, 11000

(210) **O-565658**  
(220) 31.07.2020  
(320) 31.07.2020  
(511) 9, 16, 35, 38, 39, 41  
(540)



(510) (9) nahrané elektronické databáze na nosičích dat, počítačový software (nahrané počítačové programy), nahrané magnetické nosiče dat se záznamy zvuku nebo obrazu, nahrané optické nosiče dat se záznamy zvuku nebo obrazu, nahrané nosiče digitálních záznamů s multimediálním obsahem, elektronické příručky (nahrané nebo stahovatelné), elektronické plánovací diáře a organizéry (stahovatelné), elektronické publikace (stahovatelné), stahovatelné elektronické noviny, stahovatelné elektronické knihy, stahovatelné elektronické publikace v podobě časopisů, stahovatelné softwarové aplikace pro mobilní zařízení, počítačový software pro služby poskytování počítačových technologií prostřednictvím internetu (software pro cloud computing), aplikační počítačový software pro mobilní telefony, počítačové programy pro zpracování dat (nahrané nebo stahovatelné), počítačové softwarové aplikace (stahovatelné), nahrávky a záznamy nahrané na elektronických, magnetických nebo optických nosičích, počítačové databáze (nahraný nebo stahovatelný software), záznamy na nosičích (nahraný nebo stahovatelný software), nahraný nebo stahovatelný software, audioknihy (nahrané nebo stahovatelné), audionahrávky (nahrané nebo stahovatelné), exponované kinematografické filmy, instruktážní příručky v elektronické formě (nahrané nebo stahovatelné); (16) tiskoviny, periodické a neperiodické tiskoviny, časopisy, noviny, knihy, prospekty, plakáty, fotografie, pohlednice, korespondenční listky, dopisní papír, kalendáře, knihařské potřeby, letáky, brožury, obtisky, obalový materiál z papíru a plastických hmot, tiskařské typy a štočky; (35) reklama, inzertní služby, inzertní služby a reklama poskytovaná prostřednictvím počítačových a telekomunikačních sítí, poskytování obchodních nebo podnikatelských informací, pořádání reklamních a obchodních výstav a předváděcích akcí zboží a služeb, rozšiřování vzorků zboží, obchodní zprostředkovatelské služby s periodickými, neperiodickými, tištěnými a elektronickými publikacemi, maloobchodní a velkoobchodní služby s tiskovinami a polygrafickými výrobky, maloobchodní a velkoobchodní služby s multimediálními aplikacemi, průzkum trhu a marketing, obchodní zastoupení tuzemských a zahraničních firem, rozmnožování dokumentů, obchodní zprostředkování vydavatelských služeb, telemarketingové služby (s výjimkou prodeje); (38) přenos a šíření elektronických tiskovin, časopisů, periodik a knih prostřednictvím počítačové sítě, internetu a satelitu, přenos zpráv a obrazových informací prostřednictvím počítačů, satelitů, telekomunikačních prostředků a sítí, telekomunikační přenos a šíření informací prostřednictvím teletextu, počítačových sítí, telekomunikačních sítí a internetu; (39) doručování, doprava, balení a skladování knih, novin a časopisů; (41) vydávání zábavných, odborných, zpravodajských a vzdělávacích tiskovin, časopisů, periodických a neperiodických publikací, zpráv a informací (kromě reklamních), tvorba zvukových, textových a audiovizuálních záznamů na nosičích, produkční a agenturní činnost v oblasti zábavy, kultury a výchovy, pořádání společenských módních přehlídek pro zábavní účely, informační a konzultační služby ve vydavatelské činnosti, on line vydávání elektronických časopisů, on-line vydávání elektronických knih a periodik, online poskytování elektronických publikací (bez možnosti kopírování), vydávání elektronických textů (kromě reklamních).

(591) Barevná  
(730) **REAL PRESS s.r.o.**, 29. augusta 2275/18, Bratislava, SK  
(740) AK Jan Bárta s.r.o., advokátní kancelář, JUDr. Jan Bárta, advokát,  
Kaprova 42/14, Praha 1, Staré Město, 11000

(210) **O-565662**

(220) 03.08.2020

(320) 03.08.2020

(511) 16, 35, 41

(540)

### POSITIV Business&Style

(510) (16) papír, lepenka a kartonážní výrobky (obaly), tiskoviny, časopisy, periodika, zpravodaje, knihy, zboží knihařské, fotografie, psací potřeby, kancelářská lepidla, potřeby pro umělce, štetce, psací stroje a kancelářské potřeby (s výjimkou nábytku), učební a školní potřeby a pomůcky (s výjimkou přístrojů), tiskařská písma, štočky; (35) inzertní, reklamní a propagační činnost, poskytování pomoci při provozu obchodu včetně zprostředkování obchodních a souvisejících obchodně personálních záležitostí, správa obchodních zájmů třetích osob, kontrola, vedení a vypracování statistických přehledů, poradenství v oblasti organizace a ekonomiky podnikání, provádění aukcí a dražeb, marketing, průzkum a analýzy trhů, pronájem kancelářských strojů a zařízení, distribuce zboží k reklamním účelům, rozmnožování dokumentů; (41) činnost vyučovací, výchovná, vzdělávací a zábavní včetně pořádání specializačních doškolovacích kurzů, sympozií a konferencí, doprovodné výstavy pro kulturní a vzdělávací účely, provozování pracovního diskuzního a zájmového klubu (vzdělávání, kultura, zábava), pořádání módních přehlídek pro kulturní a zábavní účely, pořádání zábavních soutěží, nakladatelská a vydavatelská činnost, distribuce periodik, pořádání a vedení konferencí, pořádání a vedení seminářů, on-line vydávání a publikování knih a časopisů, elektronické publikování (DTP).

(730) **maxPositiv s.r.o.**, Brandlova 9/1685, Ostrava, 70200, CZ

(210) **O-565677**

(220) 03.08.2020

(320) 03.08.2020

(511) 5, 16, 29, 30, 35, 40, 41

(540)

### TOUSTÍS

(510) (5) pekařské výrobky a trvanlivé pekařské výrobky pro zvláštní výživu upravené pro léčebné účely, diabetický chléb a chlebové výrobky pro diabetiky, potraviny pro diabetiky, vše upravené k léčebným účelům; (16) reklamní tiskoviny, prospekty, plakáty, billboardy z papíru, kartónu nebo z lepenky, poutače z papíru nebo z lepenky, papírové nebo lepenkové etikety, papírové skládačky (obaly), formovaná lepenka, předměty z kartonu, tiskoviny, časopisy a jiná periodika, papírové tašky na balení, papírové ochranné obaly všech druhů, plastové tašky na balení, balící plastové fólie, ozdobné, propagační, reklamní, inzertní, ozdobné a upomínkové výrobky z papíru nebo z plastů spadající do této třídy, krabice z lepenky, kartonu nebo z papíru, lepenkové krabice na balení, papírové a kartónové krabice, papírové nebo plastové sáčky na balení (obálky, pytlíky); (29) tukové pomazánky na chléb a tukové pomazánky na pečivo, masové pomazánky, pomazánky z ryb, mořských plodů a měkkýšů, sýrové pomazánky, sýrové výrobky, pomazánky na bázi zeleniny, vejce, zpracovaná vejce, náhražky vajec, pomazánky převážně sestávající z vajec, lahůdkové pomazánky s majonézovým základem, jedlé oleje a tuhy, jedlé oleje určené k přípravě pokrmů, máslo, mléčné nápoje, ovocné pomazánky, semínka (zpracovaná -), směsi sušeného ovoce a zpracovaných oříšků jako pochutina, svačinky na bázi ovoce; (30) moučné směsi určené k pečení, potravinářské mouky, mouky obohacené vlákninou, směsi na přípravu chleba a pečiva, obilniny zpracované pro lidskou spotřebu, cereálie, výrobky z chlebového těsta, celozrnný chléb a pečivo, bezlepkový chléb a bezlepkové pečivo, chuťovky z křehkého chleba, měkké chlebové pečivo světlé a/nebo tmavé a/nebo celozrnné k přímé spotřebě nebo k dalšímu zpracování ke grilování, k opékání a k plnění, anglické muffiny, bulky, obložené rohlíky, housky, sendviče, pečivo obsahující maso a zeleninu, pečivo obsahující zeleninu a drůbeží maso, plněné pečivo masem, drůbežím masem, rybami nebo zeleninou, pekařské výrobky s obsahem amarantu, slunečnicových, sezamových, lněných, ovesných nebo jiných zpracovaných semen, pekařské výrobky celozrnné, pizzy (hotové), cukr, přírodní sladidla, sladké polevy a náplně, výrobky z včelích produktů, droždí a přípravky na kynutí potravin, káva, čaj, kakao a jejich náhražky, kreky vyrobené ze zpracovaných cereálií (obilnin), moučnický, zákusky, dorty a sušenky, občerstvení (na bázi cereálií), pečivo obsahující ovoce, sušené a čerstvé těstoviny, nudle a knedlíky, zpracované obilí, škrob; (35) průzkum trhu, strategické obchodní plánování, distribuce vzorků zboží, zásobovací služby pro třetí osoby (nákup zboží a služeb pro jiné podniky), subdodavatelské služby (obchodní asistence), marketing, reklama, podpora prodeje (pro třetí osoby), podpora prodeje (pro třetí osoby) prostřednictvím elektronických médií, inzertní činnost, pomoc při řízení obchodní činnosti v oblasti

obchodu s potravinami, v oblasti mlynářství, výroby těsta a cukrářství, služby importní a exportní agentury s výrobky uvedenými seznamu ve třídě 5, 29, 30, maloobchodní a velkoobchodní služby s výrobky uvedenými ve třídě 5, 29, 30 uvedeného seznamu, velkoobchodní objednávkové služby, maloobchodní služby s pekařskými výrobky; (40) mletí mouky, mlynářství, zpracování a úprava surovin pro pekařskou i cukrářskou výrobu a výrobu těsta, pekárenská činnost, zpracování potravin a nápojů, zpracování potravin pro použití ve výrobě; (41) organizování odborného vzdělávání, odborné vzdělávání a školení, školení personálu na potravinářské technologie, předávání know-how (odborné vzdělávání).

(730) **PENAM, a.s.**, Cejl 504/38, Brno, Zábřovice, 60200, CZ

(740) **MIRA Patentová a známková kancelář, Blanka Fišerová, V kapslovně 2770/11, Praha 3, 13000**

(210) **O-565785**

(220) 07.08.2020

(320) 07.08.2020

(511) 10, 20, 37

(540)



(510) (10) nábytek pro lékařské účely; (20) nábytek všeho druhu (dřevěný, ratanový, proutěný, kovový, čalouněný, plastový, skleněný), nábytkové díly a bytové doplňky zařazené v této třídě, včetně sektorového nábytku, kuchyní, kuchyňských linek a dílů pro ně, koupelnového nábytku a jeho dílů, kancelářského nábytku a jeho dílů, nábytku pro ložnice, nábytku pro obývací, dětské a studentské pokoje, nábytku pro pracovní, předškolního nábytku a vestavěných skříní, zahradního nábytku, nábytku pro kempink, nábytková dvířka a dvířka kuchyňských linek; (37) renovace nábytku a nábytkových doplňků, truhlářství - v rámci této třídy.

(730) **Trachea, a.s.**, Hájecká 1068/14, Brno, Černovice, 61800, CZ

(740) **Ing. Petr Soukup, tř. Svobody 43/39, Olomouc, 77900**

(210) **O-565786**

(220) 07.08.2020

(320) 07.08.2020

(511) 10, 20, 37

(540)



(510) (10) nábytek pro lékařské účely; (20) nábytek všeho druhu (dřevěný, ratanový, proutěný, kovový, čalouněný, plastový, skleněný), nábytkové díly a bytové doplňky zařazené v této třídě, včetně sektorového nábytku, kuchyní, kuchyňských linek a dílů pro ně, koupelnového nábytku a jeho dílů, kancelářského nábytku a jeho dílů, nábytku pro ložnice, nábytku pro obývací, dětské a studentské pokoje, nábytku pro pracovní, předškolního nábytku a vestavěných skříní, zahradního nábytku, nábytku pro kempink, nábytková dvířka a dvířka kuchyňských linek; (37) renovace nábytku a nábytkových doplňků, truhlářství - v rámci této třídy.

(730) **Trachea, a.s.**, Hájecká 1068/14, Brno, Černovice, 61800, CZ

(740) **Ing. Petr Soukup, tř. Svobody 43/39, Olomouc, 77900**



(210) **O-565789**  
(220) 07.08.2020  
(320) 07.08.2020  
(511) 20, 37  
(540)

The logo for T.wood features a stylized tree icon composed of several grey dots of varying sizes to the left of the text "T.wood" in a bold, sans-serif font.

(510) (20) nábytek všeho druhu (dřevěný, ratanový, proutěný, kovový, čalouněný, plastový, skleněný), nábytkové díly a bytové doplňky zařazené v této třídě, včetně sektorového nábytku, kuchyní, kuchyňských linek a dílů pro ně, koupelnového nábytku a jeho dílů, kancelářského nábytku a jeho dílů, nábytku pro ložnice, nábytku pro obývací, dětské a studentské pokoje, nábytku pro pracovní, předsiňového nábytku a vestavěných skříní, zahradního nábytku, nábytku pro kempink, nábytková dvířka a dvířka kuchyňských linek; (37) renovace nábytku a nábytkových doplňků, truhlářství - v rámci této třídy.  
(730) **Trachea, a.s.**, Hájecká 1068/14, Brno, Černovice, 61800, CZ  
(740) Ing. Petr Soukup, tř. Svobody 43/39, Olomouc, 77900

(210) **O-565790**  
(220) 07.08.2020  
(320) 07.08.2020  
(511) 20, 37  
(540)

The logo for T.wood features a stylized tree icon composed of several grey dots of varying sizes to the left of the text "T.wood" in a bold, sans-serif font, all set against a black rectangular background.

(510) (20) nábytek všeho druhu (dřevěný, ratanový, proutěný, kovový, čalouněný, plastový, skleněný), nábytkové díly a bytové doplňky zařazené v této třídě, včetně sektorového nábytku, kuchyní, kuchyňských linek a dílů pro ně, koupelnového nábytku a jeho dílů, kancelářského nábytku a jeho dílů, nábytku pro ložnice, nábytku pro obývací, dětské a studentské pokoje, nábytku pro pracovní, předsiňového nábytku a vestavěných skříní, zahradního nábytku, nábytku pro kempink, nábytková dvířka a dvířka kuchyňských linek; (37) renovace nábytku a nábytkových doplňků, truhlářství - v rámci této třídy.  
(730) **Trachea, a.s.**, Hájecká 1068/14, Brno, Černovice, 61800, CZ  
(740) Ing. Petr Soukup, tř. Svobody 43/39, Olomouc, 77900

(210) **O-565806**  
(220) 09.08.2020  
(320) 09.08.2020  
(511) 14, 18, 25  
(540)



(510) (14) přívěšky (šperky), náhrdelníky (šperky), řetízký (šperky), umělé šperky, ozdoby (šperky), prsteny (šperky); (18) zavazadla, cestovní zavazadla, tašky, cestovní tašky, sportovní tašky, nákupní tašky, pracovní tašky, kufry, cestovní kufry, batohy, turistické batohy, školní batohy, školní tašky, aktovky, kabelky, univerzální peněženky, kožené tašky a peněženky, klíčenky, ledvinky, cestovní vaky, sportovní vaky, deštníky, slunečníky; (25) oděvy, sportovní oděvy, sportovní dresy, tepláky, oděvy pro volný čas, trička, tílka, kalhoty, krátké kalhoty, košile, halenky (blůzy), bundy, vesty, kabáty, nepromokavé oděvy, šaty, pánské obleky, pláštěnky, pokrývky hlavy, čepice, čelenky (oděvy), spodní prádlo, trenýrky, funkční spodní prádlo, plavky, župany, ponožky, rukavice, opasky, kožené oděvy, obuv, sportovní obuv, obuv pro volný čas, turistická obuv, domácí obuv, plážová obuv a sandály, dětské oblečení, dětská obuv.

(591) Barevná  
(730) **Mravíková Grynovetska Valeriya**, č. ev. 4231, Znojmo, 66902, CZ  
**Machyňáková Vybulková Lenka**, Jana Palacha 1264/7, Znojmo, 66902, CZ  
(740) Valeriya Mravíková Grynovetska, č. ev. 4231, Znojmo, 66902

(210) **O-565988**  
(220) 18.08.2020  
(320) 18.08.2020  
(511) 16, 21, 29, 30, 31, 32, 33, 43  
(540)



(510) (16) tiskoviny a papír, upomínkové předměty z papíru, polygrafické výrobky, periodické a neperiodické publikace, knihy, časopisy, brožury, fotografie, informační produkty a reklamní materiály na papírových nosičích, data a databáze na papírových nosičích, tištěné manuály, plakáty, letáky, pohledy, kalendáře, samolepky, obtisky, papírové a umělohmotné tašky jako upomínkové předměty, tužky, pera a pastelky jako upomínkové předměty, papírové obaly všeho druhu, papírové ubrusy a ubrusy, papírové podtácky, papírové vlajky, štočky, ozdobné předměty z papíru, historické brožury, tiskopisy, pohlednice, známky, prospekty, katalogy, periodika, průvodce, ročenky, papírové informační produkty, tiskárenské výrobky, tiskoviny, propagační publikace, propagační materiály, reklamní materiály, výstavní katalogy, alba, bloky, těžítka, inzertní listy, psací a kancelářské potřeby (s výjimkou nábytku), gratulace, omalovánky, mapy, obrazy, reklamní předměty v rámci této třídy, tiskařský materiál, lepenkové krabice, zápisníky a záznamníky jako upomínkové předměty,

vstříhovánky, památníky, leporela, diplomy, certifikáty, potištěný balicí papír všeho druhu, pytle, folie a sáčky z plastických hmot pro obalovou techniku, umělecké a upomínkové předměty z papíru v rámci této třídy, rytiny všeho druhu; (21) sklo a skleněné zboží, porcelánové a kameninové, zejména suvenýry a miniatury, sklenice, číše, skleničky, jídelní servery, mísy, tácy, talíře, talířky, džbánky, džbány, vázy, vázičky, lahve, sklo surové nebo polozpracované jako upomínkové předměty, lahvičky, dárkové předměty ze skla a keramiky, upomínkové předměty a výrobky ze skla, porcelánu, kameniny a plastických hmot, které nejsou zahrnuty v jiných třídách, včetně keramických miniatur, tácky (jiné než papírové nebo textilní); (29) maso, drůbež, ryby, zvěřina, masné výrobky, masné polotovary, konzervované, mražené, sušené a vařené ovoce a zelenina, želé, džemy, kompoty, vejce a produkty z vajec v rámci této třídy, mléko, jogurty, sýry, máslo a ostatní mléčné výrobky, potravinářské oleje a tuky, zpracované ořechy; (30) cukr, sůl, chléb, pečivo, koláče, cukrovinky, pizza, knedlíky, těstoviny a nudle, mouka a přípravky z obilovin, zmrzliny, ledové tříště, led, sorbety a jiné produkty určené ke konzumaci v mraženém stavu, med, melasa, ocet, koření, koření přípravky, droždí, kypřící prášek do pečiva, ovesné vločky, kukuřičné lupínky, müsli, bramborové a zeleninové lupínky, nachos, slané trvanlivé pečivo, pop-corn, náhražky kávy; (31) čerstvé ovoce a zelenina, čerstvé bylinky, luštěniny, nezpracované obiloviny, slad, houby, cibulky, hlízy, sazenice a osiva, hospodářská zvířata a krmivá pro tato zvířata; (32) piva, ovocné šťávy, ovocné nápoje, džusy, minerální a syčené vody, nealkoholické nápoje, dealkoholizované nápoje, energetické nápoje, izotonické nápoje, nápoje pro sportovce obohacené proteiny, nealkoholové směsi pro přípravu alkoholických nápojů; (33) vína, alkoholizovaná vína, alkoholické cidery, alkoholické nápoje, lihoviny, likéry, alkoholové esence, alkoholové výtažky z ovoce; (43) hostinská a restaurační činnost, poskytování gastronomických služeb, příprava jídel a výrobků studené kuchyně, pořádání hostin a rautů, provozování baru, bufetu, samoobslužné restaurace, kavárny, pronajímání restauračních a jednacích místností k pořádání seminářů, konferencí, školení a společenských akcí.

(730) **Hrdina Richard**, Ibišková 576, Květnice, 25084, CZ

**Katina Jan Ing.**, Krásné 183, Tři Sekery, 35301, CZ

(740) Richard Hrdina, Ibišková 576, Květnice, 25084

(210) **O-566016**

(220) 19.08.2020

(320) 19.08.2020

(511) 10, 35, 41, 44

(540)

### Columna

(510) (10) lékařské přístroje, zařízení a rehabilitační přístroje pro lékařské účely, cvičební zařízení pro rehabilitační účely, ortopedické potřeby, ortopedické výrobky; (35) obchodní činnost s farmaceutickými výrobky, výživovými doplňky, obuví a zdravotnickými prostředky; (41) odborné vzdělávání, organizování a vedení konferencí, kongresů, seminářů a sympozií, publikační činnost, zdravotní a fitness trénink, fyzioterapie, poradenské služby ohledně cvičení (fitness), hodiny cvičení, skupinové cvičení; (44) lékařské služby, služby zdravotní péče, ortopedie, diagnostika a léčba nohy, fyzioterapie, rehabilitace, terapeutické služby podiatrický screening a poradenství, masáže, zdravotní péče v oblasti terapeutických masáží, diagnostika a poradenství v oblasti masáží a optimalizace životního stylu, provozování zařízení sloužících ke zdravotní regeneraci a rekondici, lázeňská péče, pedikúra.

(730) **MUDr. Vladimír Holoubek s.r.o.**, Dřevařská 992/18a, Brno, Veveří, 60200, CZ

(740) INPARTNERS GROUP, Mgr. Simona Hejdová, advokátka, Tuřanka 1519/115a, Brno, Slatina, 62700

(210) **O-566048**

(220) 20.08.2020

(320) 20.08.2020

(511) 35, 39

(540)



(510) (35) reklama, marketing a propagační služby; (39) letecké služby, parkovací služby na letišti, parkování letadel, parkovací služby, provozování veřejného mezinárodního letiště Ostrava-Mošnov.

(591) Barevná

(730) **Letiště Ostrava, a.s.**, č. p. 401, Mošnov, 74251, CZ

(210) **O-566074**

(220) 20.08.2020

(320) 20.08.2020

(511) 35, 39, 40

(540)

### AMBAR.cz

(510) (35) obchodní informace a rady pro spotřebitele (spotřebitelská poradna), pomoc v obchodní a podnikatelské činnosti, management a administrativní služby, reklamní, marketingové a propagační služby, administrativní zpracování nákupních objednávek, aktualizace reklamních materiálů, dodavatelské služby pro třetí osoby (nákup výrobků a služeb pro jiné podniky), poskytování obchodních nebo podnikatelských informací, služby v oblasti reklamy a inzerce prostřednictvím televize, rozhlasu nebo pošty, dovozní a vývozní kanceláře, prezentace výrobků v komunikačních médiích pro účely maloobchodu, rozmnožování dokumentů (kopírovací služby), licence na výrobky a služby pro třetí osoby (komerční správa), vedení marketingových studií, nábor zaměstnanců, obchodní management a podnikové poradenství, obchodní nebo podnikatelský průzkum, obchodní propagace, organizování komerčních nebo propagačních výstav, personální poradenství, pořádání veletrhů pro obchodní a reklamní účely, telemarketing, pronájem reklamních materiálů, pronájem reklamních ploch, průzkum trhu, služby předvádění výrobků a vystavování zboží, reklama online v počítačové síti, reklamní agentury, cílené zaslání reklamních materiálů, rozšiřování reklamních nebo inzertních materiálů, vydávání reklamních textů, psaní reklamních textů, publikování reklamních a inzertních textů, příprava obchodních reklamních textů, sestavování statistik, služby v oblasti srovnávání cen, styk s veřejností, řízení počítačových souborů, venkovní reklama, vylepování plakátů, distribuce vzorků; (39) dopravní poradenské a rezervační služby, parkování a uskladnění vozidel, potrubní přeprava a distribuce a distribuce prostřednictvím kabelů, pronájem v souvislosti s dopravou a skladováním, balení zboží, doručování balíků, doručování balíků kurýrem, doručování balíků pozemní dopravou, informace o dopravě, dopravci (přeprava zboží), dovoz, doprava, informace o skladování, doručovací služby, kurýrské služby, osobní doprava, realizace expedice, skladování zboží; (40) zpracování potravin a nápojů.

(591) Barevná

(730) **Prague Export, s.r.o.**, náměstí Přátelství 1518/5, Praha 10, Hostivař, 10200, CZ

(210) **O-566078**  
(220) 20.08.2020  
(320) 20.08.2020  
(511) 35, 38, 39, 40, 41, 42  
(540)

(510) (35) reklama, propagace, řízení obchodní činnosti, obchodní administrativa, kancelářské práce, maloobchod a velkoobchod se spotřebním sportovním vybavením, outdoorovým vybavením, hračkami, chovatelskými potřebami, vybavením pro dům a zahradu, příslušenstvím k mobilním telefonům, papírnickým zbožím a s ochrannými pomůckami; (38) telekomunikace; (39) doprava, balení a skladování zboží, organizování cest; (40) tiskařské služby, pronájem vybavení k úpravě a přeměně materiálů, výroba energie a zakázkové výrobě; (41) vzdělávání, školení, zábava, sportovní a kulturní činnosti; (42) vědecké a technické služby a související výzkum a projektování, průmyslová analýza a průmyslový výzkum, navrhování a vývoj počítačového hardwaru a softwaru, služby v oblasti informačních technologií, programování a implementace software, webhostingové služby, software jako služba, pronájem softwaru, konzultační, poradenské a informační služby v oblasti informačních technologií.

(591) Barevná  
(730) **Central Company s.r.o.**, Kaprova 42/14, Praha 1, Staré Město, 11000, CZ  
(740) Mgr. Pham Viet Do, Na příkopě 583/15, Praha 1, Staré Město, 11000

(210) **O-566079**  
(220) 20.08.2020  
(320) 20.08.2020  
(511) 16, 18, 21, 25, 29, 30, 32, 33, 43  
(540)

(510) (16) papír, lepenka a kartonážní výrobky, časopisy, tiskoviny, periodika, knihy, knihařské výrobky, fotografie, pohlednice, papírnické zboží, pivní tácky, lepidla, potřeby pro umělce, štetce, psací stroje a kancelářské potřeby, učební a školní potřeby a pomůcky, tiskařské typy, štočky, obalové materiály z papíru a z plastických hmot spadající do této třídy, umělecké, dárkové, upomínkové a reklamní předměty z papíru spadající do této třídy; (18) kůže, imitace kůže, kůže ze zvířat, kožená galanterie, brašnářské výrobky, kabely, brašny, tašky, batohy, kabelky, kožená pouzdra na vizitky a klíče, obaly z kůže, kufry a zavazadla, jako nákupní tašky, cestovní tašky, školní aktovky, školní batohy, doplňky z kůže a jejich imitací, jako řemínky a šňůry, deštníky, slunečníky a hole, biče, sedla a jiné sedlářské výrobky, umělecké, dárkové, upomínkové a reklamní předměty z kůže a imitace kůže spadající do této třídy; (21) kuchyňské nářadí a nádoby, jídelní servery, servírovací soupravy, talíře, výrobky pro stolování – vše z nerezavějících kovových materiálů, porcelánu, varného skla, keramiky a plastu, výrobky ze skla, porcelánu a keramiky pro kuchyni, interiéru a stolování spadající

do této třídy, umělecké, dárkové, upomínkové a reklamní předměty ze skla a porcelánu spadající do této třídy; (25) oděvy, pánské, dámské, dětské a kojenecké zboží a oděvy, plavky, pyžama, noční košile, spodní prádlo, mateřské noční a spodní prádlo, erotické prádlo, oděvy pro profesionální i rekreační sport a volný čas, obuv, sportovní obuv, rukavice, šály, pokrývky hlavy, opasky, součásti oděvů sloužící jako umělecké, dárkové, upomínkové a reklamní předměty spadající do této třídy; (29) maso, ryby, drůbež, zvěřina, masové výtažky konzervované, sušené a vařené ovoce a zelenina, rosoly a zavařeniny, vejce, mléko a jiné mlékařské výrobky, jedlé oleje a tuky, ovoce a zelenina konzervované, nálevy na saláty, saláty ovocné a zeleninové balené nebo v konzervách; (30) káva, čaj, kakao, čokoláda, cukr, rýže, tapioka, ságo, kávové náhražky, mouka a obilnářské výrobky, chléb, sušenky, suchary, koláče, jemné pečivo a cukrovinky, zmrzlina, med, sirup, melasy, kvasnice, prášky do pečiva, sůl, hořčice, ocet, chuťové omáčky, koření, led na chlazení a osvěžení; (32) pivo, lehká piva a ležáky, nealkoholické nápoje, vody minerální a šumivé, sirupy a jiné přípravky k přípravě nápojů, džusy, šťávy ovocné a nápoje z ovocných šťáv nealkoholických (nezkvašených), šumivé ovocné nápoje (lihuporté), šumivé nápoje s ovocnou šťávou; (33) alkoholické nápoje, víno, lihoviny, balené alkoholické nápoje sloužící jako umělecké, dárkové, upomínkové a reklamní předměty; (43) hostinská činnost, ubytovací služby, hotelové služby, penziony, restaurace, bary, kavárny, vinárny, provoz cukráren, bufety, jídelny, samoobslužné restaurace, hromadné stravování, rychlé občerstvení, kiosky s rychlým občerstvením, poskytování občerstvení, ubytování a stravování.

(730) **SMART FOR YOU a.s.**, Jožky Silného 2683/14, Kroměříž, 76701, CZ  
(740) Ing. Zdeněk Kučera, Dlouhá 207 (P.O.Box 92), Slušovice, 76315

(210) **O-566096**  
(220) 21.08.2020  
(320) 21.08.2020  
(511) 9, 16, 35, 36, 41  
(540)

(510) (9) elektronické knihy, stahovatelné elektronické publikace, počítačové programy (stahovatelné), počítačový software (nahraný), kompaktní disky (CD ROM - pouze pro čtení), kompaktní disky (audio-video), nosiče zvukových záznamů, přístroje na záznam vzdálenosti, audio a video přijímače, zařízení pro přenos zvuku, indikátory množství, přístroje pro záznam zvuku, přístroje na zaznamenávání času, totalizátory, hlasovací zařízení, magnetické disky, čtečky čárových kódů, periferní zařízení počítačů, elektronická pera (vizualizační nástroje), rozhraní pro počítače, jukeboxy pro počítače, páskové jednotky do počítačů (čtení a zápis dat na magnetické pásky), monitorovací počítačové programy, optické datové nosiče, optické disky, elektronické organizéry, telefonické záznamníky, přehrávače kompaktních disků, elektronické kapesní překladače, elektronické nástěnky, obrazovky, stahovatelné obrázky (soubory), USB flash disky, USB disky, obaly na přenosné počítače (laptopy), tašky na přenosné počítače (laptopy), čtečky elektronických knih, počítačový hardware, digitální panely, monitorovací zařízení nošená na těle, chytré náramky (měřicí přístroje), kryty na chytré telefony (smartphony), pouzdra na chytré telefony (smartphony), obaly na chytré telefony, kryty na kapesní počítače (PDA), kryty pro tablety (počítače), elektronické interaktivní tabule, stahovatelné elektronické notové záznamy; (16) knihy, katalogy, letáky, tiskoviny, prospekty, tištěné kupóny, sběratelské karty, ne hrací karty, časopisy (periodika), almanachy, kalendáře, noviny, periodika, plakáty, vstupenky, bloky na kreslení, brožury, sešity, tiskařské typy, reklamní tabule z papíru nebo lepenky, alba, obrazy, mapy, obaly (papírnické výrobky), grafické tisky, formuláře (tištěné), tiskopisy, obálky (papírnické výrobky), potřeby pro psaní, fotografie (tištěné), účetní knihy, kancelářské potřeby, s výjimkou nábytku, adresáře, grafické reprodukce,

grafická znázornění, ruční etiketovací zařízení, pohlednice, manuály (návody), psací papír, hřbety (vazba dokumentů), děrné pásky a štítky pro záznam počítačových programů, portréty, pera (kancelářské potřeby), samolepící pásky pro kancelářské potřeby nebo pro domácnost, papírové vložky, skříňky na kancelářské potřeby, skříně a skříňky na kancelářské potřeby [kancelářské vybavení], papírové stolní ubrusy, prostírání z papíru, vzory písma, pouzdra na psací potřeby (sady), štítky z papíru nebo lepenky, barvicí pásky do počítačových tiskáren, stojánky na dokumenty (kancelářské potřeby), komiksy (knihy); (35) pořádání soutěží na podporu prodeje, provozování online trhu pro kupující a prodejce výrobků a služeb, propagace prodeje pro třetí osoby, správa zákaznických věrnostních programů, srovnávání cen, systematizace údajů do počítačových databází, sběr údajů do počítačových databází, vyhledávání údajů v počítačových souborech pro jiné osoby, pomoc při řízení obchodní činnosti, administrativní zpracování objednávek, obchodní informace a rady pro spotřebitele (poradna pro spotřebitele), sestavování statistiky, sestavování katalogů a informací pro obchodní či reklamní účely, poradenství v oblasti řízení a organizace podniku, optimalizace návštěvnosti webových stránek, optimalizace vyhledávačů pro účely podpory prodeje, poskytování obchodních informací prostřednictvím webových stránek, poptávky, zprostředkovatelské obchodní služby, venkovní reklama, zprostředkování obchodních informací, sjednávání a uzavírání obchodních transakcí pro třetí strany, aktualizace a údržba dat v počítačových databázích, analýza nákladů a cen, distribuce reklamních inzerátů, zprostředkování zaměstnání, pronájem kancelářských strojů a zařízení, provádění podnikových auditů, účetnictví, vyhotovování výpisů z účtu, poradenské služby pro obchodní vedení, předvádění zboží, přímá poštovní reklama, aktualizace reklamních materiálů, cílené zaslání reklamních materiálů, vedení dražeb, průzkum trhu, oceňování podniků, pronájem reklamního materiálu, podnikatelské průzkumy, vydávání reklamních textů, propagace, rozhlasová reklama, styk s veřejností, televizní reklama, přepis rozhovorů (pro úřední účely), zprostředkování propagace, marketingové studie, vedení počítačové evidence, ekonomické prognózy, vyhotovování hospodářských prognóz, pořádání výstav pro obchodní či reklamní účely, pronájem reklamních ploch, zpracování textu, zajištění předplatného periodického tisku pro třetí osoby, zařizování novinového předplatného pro jiné osoby, zásilková reklama, pořádání veletrhů pro obchodní či reklamní účely, online inzerece v počítačové síti, reklama on-line v počítačové síti, dodavatelské služby pro třetí osoby (nákup výrobků a služeb pro jiné podniky), zásobovací služby pro jiné osoby (nákup zboží a služeb pro jiné podniky), výstřížková služba, prezentace výrobků v komunikačních médiích pro účely maloobchodu, obchodní správa licencí na výrobky a služby pro třetí osoby, grafická úprava pro reklamní účely, vyhledávání sponzorů, výroba reklamních filmů, marketing, poskytování informací o obchodních kontaktech, ppc reklama, návrh reklamních materiálů, zaznamenávání písemných sdělení a údajů, aktualizace a údržba údajů v rejstřících, poradenství v oblasti komunikační strategie při styku s veřejností, poradenství v oblasti komunikační strategie v reklamě, sjednávání obchodních smluv pro jiné osoby; (36) finančníctví, finanční poradenství, pojišťovací služby, služby peněžní, zprostředkování finančních služeb, finanční informace, zprostředkování nemovitostí, podílové fondy, makléřství, jednatelství, informace o pojištění, finanční analýza, bankovníctví, poradenství v oblasti pojištění, finanční odhady a oceňování, pojištění, finanční a peněžní služby, financování formou koupě na splátky, zajištění, kapitálové investice, finanční klíringové ústavy, finanční zúčtovací střediska, služby v oblasti likvidace obchodních společností (finanční), vystavování hodnotných poukázek, služby bezpečnostních schránek na cenné papíry, financování půjček, půjčky (financování), půjčky cenných papírů, elektronický převod peněžních prostředků, faktoring, pronájem majetku (pouze nemovitého), pronájem kanceláří (nemovitosti), služby realitní kanceláře, správa majetku, poskytování bezpečnostních schránek, pořádání dobročinných sbírek, směňování peněžních prostředků; (41) vyučování, vzdělávání, finanční vzdělávací služby, organizování studijních kurzů, praktický výcvik, praktický výcvik (předvádění), školení, informace o vzdělávání, pořádání a vedení kongresů, pořádání a vedení konferencí, pořádání a vedení seminářů, pořádání a vedení symposií, pořádání výstav ke kulturním nebo vzdělávacím účelům, psaní textů (jiných než reklamních), poskytování elektronických publikací online bez možnosti stažení, vydávání elektronických publikací, elektronické publikování (DTP), vydávání elektronických knih a časopisů on-line, zábava, publikování a vydávání knih, sportovní a kulturní aktivity, informace o rekreaci, pořádání sportovních turnajů, organizování společenských akcí, plánování večírků (zábava), pořádání soutěží (vzdělávacích nebo zábavných), překladatelské služby, půjčování audio a video nahrávek.

(591) Barevná

- (730) **BITT&BEAR s.r.o.**, Černyševského 10, 851 01 Bratislava - mestská časť Petržalka, SK  
(740) Ing. Róbert Porubčan, Puškinova 19, 900 28 Ivanka pri Dunaji

- (210) **O-566141**  
(220) 24.08.2020  
(320) 24.08.2020  
(511) 9, 14, 16, 21, 24, 25, 38, 41, 42, 45  
(540)



- (510) (9) materiály pro vzdělávací kurzy ke stažení, elektronické publikace s možností stažení, nahrané programy operačních systémů, počítačový software, vše výše uvedené související s oblastí bezpečnostně právního vzdělávání; (14) medaile, upomínkové mince, přívěšky, přívěšky ke klíčům, klíčenky (kroužky na klíče s drobnými předměty nebo přívěšky), náramky vyrobené z gumy nebo silikonu se vzorem nebo nápisem, vše výše uvedené související s oblastí bezpečnostně právního vzdělávání; (16) knihy, brožury, tiskoviny, plakáty, pohlednice, katalogy, fotografie, kalendáře, letáky, periodické a neperiodické publikace, učební a instruktážní pomůcky, vzdělávací publikace, tištěné certifikáty, osvědčení, diplomy, vše výše uvedené související s oblastí bezpečnostně právního vzdělávání; (21) šálky, hrnky, sklenice (nádoby), vše výše uvedené související s oblastí bezpečnostně právního vzdělávání; (24) prapory, vlajky, vše výše uvedené související s oblastí bezpečnostně právního vzdělávání; (25) oděvy, trička, mikiny, tepláky, teplákové bundy, teplákové kalhoty, teplákové šortky, sportovní bundy, uniformy, kalhoty, košile, sukně, kravaty, čepice, šátky a šály, vše výše uvedené související s oblastí bezpečnostně právního vzdělávání; (38) počítačová komunikace, poskytování přístupu do internetových diskusních fór, elektronická komunikace prostřednictvím chatových místností, konferenčních linek a internetových fór, vše výše uvedené související s oblastí bezpečnostně právního vzdělávání; (41) vzdělávací služby poskytované školami, služby v oblasti zábavy a sportu, organizace a pořádání vzdělávacích, zábavných a sportovních soutěží, organizování a vedení školení, kurzů, seminářů, konferencí a workshopů, organizování učebních programů, organizování a vedení jazykových kurzů, organizování a vedení počítačových školicích kurzů, výuka, dálkové vzdělávání, korespondenční kurzy, praktický výcvik, tělesná výchova, odborné vzdělávání v oblasti osobní bezpečnosti, vzdělávání v oblasti bezpečnostně-právní činnosti, tvorba vzdělávacích kurzů a zkoušek, zkoušení (pedagogická činnost), osvědčování odborné způsobilosti, vydávání a tvorba vzdělávacích a instruktážních materiálů, knih a tiskovin, elektronické publikování (DTP), poradenství pro volbu povolání, informace o výchově a vzdělávání, profesní rekvalifikace, provozování sportovních zařízení, pronájem sportovišť, půjčování sportovních potřeb s výjimkou dopravních prostředků, sportovní tábory, střelnice, výuka v oblasti fyzické zdatnosti, praktická výuka kriminalistické techniky, zejména daktyloskopie, trasologie, mechanoskopie, vše výše uvedené související s oblastí bezpečnostně právního vzdělávání; (42) certifikace vzdělávacích služeb, poskytování dočasného užívání on-line výukových programů bez možnosti stažení; (45) poradenství v oblasti bezpečnosti.
- (591) Barevná  
(730) **Bezpečnostně právní akademie Ostrava, s.r.o., střední škola**, Sládečkova 393/90, Ostrava, Michálkovic, 715 00, CZ  
(740) Patentový a známkový zástupce, Ing. Kateřina Gregorová, Jiráskovo náměstí 159/10, Ostrava, Moravská Ostrava, 702 00

(210) **O-566145**

(220) 25.08.2020

(320) 25.08.2020

(511) 3

(540) **HANNANE** cukrová depilační pasta

(510) (3) přírodní kosmetika.

(730) **Záloha Karel**, Do Višňovky 171, Herink, 25101, CZ

(210) **O-566170**

(220) 25.08.2020

(320) 25.08.2020

(511) 16, 40, 41

(540)

### MONA photography

(510) (16) tiskárenské výrobky, potřeby pro vazbu knih, alba, fotografie, papírnické zboží a kancelářské potřeby (s výjimkou nábytku), materiály pro umělce a malíře, tištěné instruktážní a výukové materiály; (40) rámování uměleckých děl, tisk, tisk fotografií, vazba knih; (41) fotografování, vzdělávání, školení, pořádání a vedení workshopů, předávání know-how (odborné vzdělávání), služby filmového studia, služby grafické úpravy (nikoli pro reklamní účely), služby natáčení videa, služby v oblasti střihu videa, výroba filmů (s výjimkou reklamních).

(730) **Koutníková Milada Bc.**, Zenklova 1545/39, Praha 8, Libeň, 18000, CZ

(210) **O-566227**

(220) 28.08.2020

(320) 28.08.2020

(511) 11, 21

(540)

### SILISÁČEK

(510) (11) vybavení k vaření, ohřívání, chlazení a uchovávání potravin a nápojů; (21) univerzální přenosné domácí nádoby, přenosné chladicí nádoby a boxy (neelektrické), bandasky, formy a tvořítka na led, opakovaně použitelné formy na led, formy na ledové kostky do chladniček, nádobí, ohnivzdorné nádoby, nádoby na ukládání potravin, izolační poklopy na potraviny, obaly pro chlazení potravin a nápojů, opakovaně použitelné silikonové poklopy na potraviny, kuchyňské potřeby, kuchyňské nádoby, kuchyňské náčiní, silikonové kuchyňské náčiní, kombinovaná víka pro kuchyňské nádoby, termosáčky, tepelně izolované sáčky na potraviny nebo nápoje.

(730) **Vaše DEDRA, s.r.o.**, Podhradní 69, Česká Skalice, 55203, CZ

(210) **O-566290**

(220) 01.09.2020

(320) 01.09.2020

(511) 6, 17, 19, 20

(540)

### FIRA

(510) (6) kovové protipožární příčky se skleněnou výplní, protipožární dveře kovové se skleněnou výplní; (17) ohnivzdorné a protipožární výrobky a materiály, lehké desky z minerální vlny na protipožární izolaci; (19) nekovové protipožární dveře, nekovové protipožární panely k použití ve stavebnictví, nekovové protipožární materiály k použití ve stavebnictví, protipožární panely z dřevotřísky k použití ve stavebnictví, skleněné protipožární příčky s kovovým rámem, protipožární sklo k použití ve stavebnictví; (20) protipožární stěny domácí (části nábytku).

(730) **LIKO-S, a.s.**, U Splavu 1419, Slavkov u Brna, 68401, CZ

(740) Patentový zástupce, Doc. Ing. Jindřich Špaček CSc., Svatopluka Čecha 1939/106a, Brno, Královo Pole, 61200

(210) **O-566450**

(220) 09.09.2020

(320) 09.09.2020

(511) 35

(540)



(510) (35) obchodní nebo podnikatelské informace, podpora prodeje (pro třetí osoby), správa spotřebitelských věrnostních programů, pomoc při řízení obchodní činnosti, reklama, online reklama na počítačové komunikační síti, marketing, průzkum trhu, sbírání údajů do počítačových databází, seřazování údajů v počítačových databázích, online poskytování obchodního prostoru pro nákupci a prodejce zboží a služeb, obchodní informace a rady spotřebitelům při výběru zboží a služeb.

(591) Barevná

(730) **CARTA Slovakia, s.r.o.**, Bystrická cesta 45C, Ružomberok, SK

(740) INPARTNERS GROUP, Mgr. Simona Hejdová, Tuřanka 1519/115a, Brno, Slatina, 62700

(210) **O-566463**

(220) 09.09.2020

(320) 09.09.2020

(511) 16, 21, 33

(540)



(510) (16) časopisy, tiskoviny, periodika, knihy, knihařské výrobky, fotografie, pohlednice, plakáty, papírnické zboží, etikety z papíru, obaly z papíru a z plastů, papírové a plastové obaly a přebaly na víno a lihoviny spadající do této třídy, štítky na láhve (viněty) s výjimkou textilních; (21) skleněné obaly, poháry a pohárky na vína, lihoviny a míchané alkoholické nápoje s výjimkou piva; (33) alkoholické nápoje s výjimkou piva, vína, lihoviny, míchané alkoholické nápoje.

(730) **VÍNO SLOVÁCKO a.s.**, Masarykovo náměstí 34, Uherské Hradiště, 68601, CZ

(740) Ing. Zdeněk Kučera, Dlouhá 207 (P.O.Box 92), Slušovice, 76315

(210) **O-566497**

(220) 10.09.2020

(320) 10.09.2020

(511) 18, 20, 21, 22, 24, 25, 27, 28, 35, 40

(540)

### Vesna

(510) (18) plážové tašky, tašky; (20) dětské postýlky, fixační podložky pod kojence, lůžkoviny, s výjimkou ložního prádla, mantinely do dětských postýlek, jiné než ložní prádlo, matrace, podhlavníky, podložky do dětských ohrádek, podložky na spaní (karimatky), polštáře (dekorační), polštáře (na spaní), polštářky pro oporu hlavy pro kojence, polštářky pro stabilizaci hlavičky pro kojence, posteje, postýlky pro malé kojence, přebalovací podložky; (21) chňapky, chňapky (rukavice), rukavice pro použití v domácnosti; (22) síťové sáčky na praní jemného prádla, textilní sáčky, tašky a obálky jako obaly, prošívané deky a peřiny, vaky na prádlo; (24) bytové textil, cestovní příkrývky, látkové kapesníky, látkové podložky na přebalování, látkové prostírání, látkové ručníky na obličej, látky, ložní

prádlo, mantinely do dětských postýlek (ložní prádlo), piknikové deky, povlaky na dekoraci polštáře, povlaky na polštáře, prostěradla (textilie), prošívané postelové přehozy a příkrývky quilty, prošívané přehozy na postele, přehozy na postele, příkrývky a pokrývky na postel, příkrývky pro domácí zvířata, spací pytle pro kojenče, stolní běhouny, jiné než papírové, stolní prádlo, ne papírové, textilní podložky na stůl, textilní prostírání, textilní ručníky, textilní stolní běhouny, textilní stolní ubrousky, ubrusy a ubrousky, ne papírové, utěrky na nádobí, žínky; (25) masky na spaní, oděvy, pánské trenýrky, pánské trenýrky, boxerky, ponča, ponožky, punčocháče, punčochové zboží, punčochy, pyžama, slintáčky, ne papírové, zástěry (oděvy), župany; (27) koberce, koupelnové rohožky a předložky, linoleum, podlahové krytiny, rohožky před dveře, umělé trávniky, vinylové podlahové krytiny; (28) hrací deky (pro kojenče), plyšové hračky, plyšové hračky s dečkou, plyšovi medvídci, vycpané hračky; (35) aktualizace reklamních materiálů, aranžování výkladů, cílené zasilání reklamních materiálů, cílený marketing, grafická úprava pro reklamní účely, indexace webových stránek pro obchodní nebo reklamní účely, marketing, marketing v rámci softwarového publikování, modeling pro reklamní účely nebo podporu prodeje, návrh reklamních materiálů, vývoj reklamních konceptů, poskytování obchodních informací, obchodní zprostředkovatelské služby, online reklama v počítačové síti, podpora prodeje jiných osob, rady pro spotřebitele ve výběru produktů a služeb, poskytování obchodních informací prostřednictvím webových stránek, poskytování uživatelských hodnocení pro komerční nebo reklamní účely, prezentace výrobků v komunikačních médiích pro účely maloobchodu, profilování spotřebitele pro komerční nebo marketingové účely, propagace, průzkum trhu, předvádění zboží, reklama, rozhlasová reklama, sběr údajů do počítačových databází, sestavování katalogů informací pro obchodní či reklamní účely, sjednávání a uzavírání obchodních transakcí pro třetí strany, sjednávání obchodních smluv pro jiné osoby, správa zákaznických věrnostních programů, styk s veřejností, subdavatelské služby (pomoc v obchodní činnosti), šíření reklamních materiálů, vedení počítačové evidence, venkovní reklama, vydávání reklamních textů, zásilková reklama, zásobovací služby pro jiné osoby (nákup zboží a služeb pro jiné podniky), zprostředkování dovozu a vývozu; (40) úprava a zpracování textilií.

(730) **VESNA, a.s.**, Čeperka 306, Pardubice, 53215, CZ

(210) **O-566503**  
(220) 10.09.2020  
(320) 10.09.2020  
(511) 3, 35  
(540)



(510) (3) kosmetické přípravky, parfumerie, přípravky pro osobní hygienu, aloe vera pro kosmetické účely (přípravky -), balzámy (neléčivé), čisticí prostředky na kosmetické štetěčky, brusné přípravky k použití na těle, hygienické přípravky jako toaletní potřeby, kokosový olej pro kosmetické účely, kosmetické přípravky na obličej, kosmetické přípravky pro osobní použití, kosmetické přípravky pro péči o tělo, kosmetické sady, kosmetika, masti pro kosmetické použití, minerální vody ve spreji pro kosmetické účely, minerální oleje (kosmetické přípravky), organická kosmetika, přípravky pro ústní hygienu, vonné přípravky, aromaterapeutické krémy, květinové parfémy (základní látky -), levandulová voda, parfémová voda, deodoranty a antiperspiranty, funkční kosmetika, gely na ruce, líčidla, dekorativní kosmetika, mýdla a gely, přípravky do koupele, bublinková koupel, aromatické oleje do koupele, bylinky do koupele, koupelová pěna, přípravky pro péči o pleť, oči a nehty, přípravky pro péči o vlasy, balzám na vlasy, přípravky na odstraňování ochlupení a holicí přípravky, vonné oleje a aromatické výtažky; (35) , maloobchodní prodej čisticích přípravků, maloobchodní prodej mazacích olejů, maloobchodní prodej toaletních potřeb, služby on-line maloobchodních prodejen v oblasti kosmetiky a kosmetických výrobků, velkoobchodní prodej toaletních potřeb,

velkoobchodní prodej vonných přípravků, velkoobchodní prodej čisticích přípravků, velkoobchodní prodej mazacích olejů.

(591) Barevná  
(730) **Šandera Jaroslav**, Boží Hora 1488/4, Ivančice, 66491, CZ  
(740) Mgr. PETR ŽIŽKA, advokátní kancelář, Mgr. Petr Žižka, Sedláčkova 209/16, Plzeň, Vnitřní Město, 30100

(210) **O-566557**  
(220) 11.09.2020  
(320) 11.09.2020  
(511) 16, 25, 35, 41  
(540)



(510) (16) almanachy, bloky na záznam výsledků, brožury, časopisy (periodika), denní tisk (noviny), kalendáře, fotografické reprodukce, letáky, katalogy, nálepky (obtičky), navštívenky, natištěné karty, oběžníky, obrázkové pohlednice, plakáty, papírové bannery, prospekty, propagační publikace, programy akcí a událostí, potištěné papírnické zboží, pohlednice, sběratelské karty, ročenky (tištěné publikace), reklamní tabule z papíru nebo lepenky, tištěné certifikáty, osvědčení a diplomy, tištěné manuály, tištěné publikace, věstníky (tiskoviny), vývěsní štíty z papíru nebo lepenky, výukové kartičky, vstupenky, papírové reklamní vývěsky, pozvánky; (25) chlapecké oděvy, dětské oděvy, dámské oděvy, sportovní dresy, sportovní oblečení, sportovní pokrývky hlavy (s výjimkou přileb), vnější nepromokavé oděvy, části oděvů, obuvi a pokrývek hlavy; (35) event marketing (získávání zákazníků pořádáním akcí), elektronické publikování tiskovin pro reklamní účely, reklama, propagace a styk s veřejností, propagace výrobků a služeb prostřednictvím sponzorování sportovních akcí, propagace výrobků a služeb prostřednictvím sponzorování mezinárodních sportovních akcí, propagace sportovních soutěží a akcí, merchandising, marketing, reklama, včetně propagace výrobků a služeb třetích stran prostřednictvím sponzorských dohod a licenčních smluv v oblasti mezinárodních sportovních akcí, produkce reklamních materiálů, obchodní management sportovních zařízení (pro třetí osoby), obchodní řízení sportovních klubů; (41) zábavní, sportovní a kulturní aktivity, informační služby o závodech, organizace, příprava a pořádání sportovních soutěží, poskytování informací o sportovních aktivitách, příprava a pořádání sportovních akcí, školící služby vztahující se ke sportu, řízení akcí pro sportovní kluby, služby v oblasti trénování sportů, sportovní výuka, trénink a instruktáž, rezervace vstupenek a objednávkové služby pro sportovní akce, poradenské služby v oblasti organizování sportovních akcí, pronájem sportovního vybavení (s výjimkou dopravních prostředků), půjčování sportovních potřeb (s výjimkou dopravních prostředků), služby týkající se sportovních klubů, služby sportovních rozhodčích a sudích, vedení živých sportovních akcí, služby sportovních areálů, provozování sportovních zařízení, produkce sportovních akcí.

(730) **Bureš Zbyněk Ing., Ph.D.**, Slunečná 1289/5, Ivančice, 66491, CZ  
(740) INPARTNERS GROUP, Mgr. Lenka Musilová, Tuřanka 1519/115a, Brno, Slatina, 62700

(210) **O-566607**  
(220) 14.09.2020  
(320) 14.09.2020  
(511) 16, 25, 28  
(540)

**demeπt**

- (510) (16) papír, tiskoviny, periodický a neperiodický tisk, a to časopisy, noviny, knihy, prospekty, plakáty, fotografie, pohlednice, dopisnice, dopisní papíry, kalendáře, knihařské výrobky, propagační materiály a předměty z papíru, a to letáky, brožury, obtisky, obalový materiál z papíru a z plastických hmot zařazený ve tř. 16, tiskařské typy a štočky, ozdobné a propagační předměty z papíru zařazené ve tř. 16; (25) oděvy, obuv, pokrývky hlavy; (28) hry, hračky a výrobky určené ke hraní, přístroje na videohry, cvičební a sportovní potřeby zařazené ve tř. 28, vánoční ozdoby.
- (730) **Familium s.r.o.**, Boleslavská 2211, Černošice, 25228, CZ

(210) **O-566619**  
(220) 15.09.2020  
(320) 15.09.2020  
(511) 16, 25, 28  
(540)



- (510) (16) papírnické zboží, psací potřeby, sešity, soupravy na kreslení, obtisky (papírenské zboží), obaly (papírenské zboží), šablony (papírenské zboží), předlohy na obkreslování, materiály na modelování, figurky z papírové hmoty, bloky na kreslení, brožury, zápisníky, knihy, katalogy; (25) oděvy, zejména dětské oděvy z kombinovaných materiálů, dětské kalhoty z kombinace úpletu a softshellu, pokrývky hlavy, šátky a šály, rukavice, obuv; (28) hry, hračky a výrobky určené ke hraní, cvičební a sportovní potřeby a potřeby pro hry.
- (730) **Brandejská Soňa Ing.**, Zemědělská 1671/10, Brno, Černá Pole, 61300, CZ
- (740) **INPROCHES Patentová a známková kancelář**, Mgr. Alžběta Jurtíková, Mezířka 775/1, Brno, Veverčí, 60200

(210) **O-566633**  
(220) 15.09.2020  
(320) 15.09.2020  
(511) 35, 36, 45  
(540)

**risk@click.**

- (510) (35) reklama, propagace, řízení obchodní společnosti, obchodní administrativní, kancelářské práce; (36) pojištění, finančnictví, peněžnictví, služby v oblasti nemovitostí; (45) právní služby.
- (730) **VitaLab s.r.o.**, Revoluční 764/17, Praha 1, Staré Město, 11000, CZ
- (740) **Mgr. Jiří Melkus**, advokát, Washingtonova 1624/5, Praha 1, Nové Město, 11000

(210) **O-566655**  
(220) 16.09.2020  
(320) 16.09.2020  
(511) 9, 16, 35, 38, 41, 42, 43, 45  
(540)

**Neděle s Lucii**

- (510) (9) data, databáze a jiné informační produkty na magnetických, elektronických, a optických nosičích, související software a hardware, nosiče dat všeho druhu spadající do třídy 9, elektronické a datové sítě, elektronické multimediální aplikace, 3D animace, multimediální informační katalogy, elektronické časopisy, elektronická periodika a knihy v elektronické podobě, software pro počítače, programové vybavení pro informační technologie a pro komunikaci, programové vybavení umožňující elektronické obchodování, programy pro videohry, nahráný software na CD a DVD discích a magnetických médiích, magnetické disky, optické disky, zařízení pro zpracování informací, systémy informačních technologií zařazené do třídy 9, systémy výpočetní, komunikační a informační techniky zařazené ve třídě 9, vybavení pro audio, video a DTP studia spadající do této třídy; (16) pohledy ilustrované se zvukovou nahrávkou, periodické a neperiodické tiskoviny, zejména knihy a časopisy, reklamní, propagační a informační materiály na papírovém nosiči, zejména katalogy, prospekty, plakáty, letáky, pohlednice, fotografie a jiná grafická díla, grafické reprodukcce, kartografická díla, papírové a lepenkové obaly, obálky, zakládací mapy a tašky z papíru a plastu v jiné třídě nezařazené, reklamní předměty z papíru, papírové vlajky a vlaječky, samolepky, transparenty z papíru a plastu, vývěsní štíty z papíru nebo lepenky, psací potřeby, pouzdra na psací potřeby a dokumenty, kalendáře, diáře, sešity, obtisky, záložky, bloky, fotoalba, drobné kancelářské potřeby z papíru, plastu a kovu v rámci této třídy, vstupenky, účtenky, šatní lístky, tištěné jídelní, nápojové a nabídkové listy; (35) propagační, reklamní a inzertní činnost, předvádění zboží, reklamní agentura, aktualizování, rozšiřování a zaslání reklamních materiálů, především letáků, prospektů, katalogů, periodických i neperiodických publikací, tiskovin a různých vzorků, pronájem reklamních ploch, vydávání reklamních textů, rozhlasová a televizní reklama, venkovní reklama, organizace a pořádání výstav ke komerčním a reklamním účelům, příprava obchodních elektronických pozvánek, prezentace hokejových utkání a mistrovství, prezentace uživatelů na stránkách World Wide Web, na počítačové síti internet, činnost organizačních a ekonomických poradců, ekonomické prognózy, komerční informační kancelář, systemizace informací do počítačové databáze, obchodní průzkum, průzkum trhu, zprostředkovatelská činnost v oblasti marketingu, reklamy, inzerce, výstav s obchodním zaměřením, pomoc při řízení obchodní činnosti, poradenství v obchodní činnosti, obchodní nebo podnikatelské informace, marketingové studie, organizační poradenství, zprostředkovávání obchodních kontaktů, provádění obchodních operací, komerční využití internetu v oblastech komerčních internetových médií a informačních služeb, on-line inzerce, merchandising, franchising; (38) televizní vysílání, televizní vysílání programů, televizní vysílání zábavných, vzdělávacích, výchovných, soutěžních, diskusních a informačních pořadů, výměna zpráv, šíření, výměna nebo získávání zpráv a informací, šíření elektronických časopisů, informací, elektronických periodik a knih v elektronické podobě prostřednictvím informační nebo datové nebo elektronické nebo komunikační nebo počítačové sítě, zejména internetu, pomocí satelitů aj., služby na internetu související s televizním vysíláním, organizování a technické zabezpečování televizního vysílání, komunikace, poradenská činnost v oblasti sdělovacích prostředků, komunikační informační služby, zpravodajské služby; (41) provozování umělecké a divadelní činnosti pro všechny věkové kategorie veřejnosti, pořádání a organizování muzikálů, divadel, kulturních produkcí a veřejných scénických vystoupení (provádění dramatických a jiných uměleckých děl výkonnými umělci) v tuzemsku či zahraničí, včetně zajišťování veškerých služeb a činností souvisejících s realizací uvedených divadelních představení a kulturních produkcí, zprostředkování vstupenek, pořádání kulturních výstav v prostorách divadla pro všechny věkové kategorie veřejnosti, nakladatelská a vydavatelská činnost, včetně tisku programů divadla, pronájem divadelních dekorací, živá představení pro zábavu, pronájem divadelních sálů, výroba divadelních a jiných kulturních představení, předprodej vstupenek, plánování a organizování večírků, organizování a vedení seminářů, pronájem koncertních sálů a sálů, organizování plesů, nahrávání nosičů zvukových nebo obrazově zvukových, půjčování nahrávaných zvukových a zvukově obrazových záznamů, výroba, tvorba a šíření audiovizuálních děl, TV produkce, filmová produkce, televizní výroba programů, tvorba programů, tvorba a výroba televizních a audiovizuálních programů, agenturní činnost v oblasti kultury,

zprostředkování v oblasti kultury, výchovy, zábavy a sportu, výchovná, vzdělávací, soutěžní a zábavní činnost, organizace, provozování a provádění her a soutěží i veřejných, výstavní činnost pro kulturní a vzdělávací účely, půjčování divadelních kostýmů; (42) grafický design, návrhářství (oděvní), módní návrhářství, navrhování historických kostýmů pro tanec, divadlo a film, navrhování historických rekvizit a dekorací pro tanec, výzdoba interiérů a exteriérů, umělecký design, tvorba počítačových programů, tvorba databází, tvorba multimediálních dokumentů, prezentací, katalogů, počítačová animace a vizualizace, přenos dat nebo dokumentů z fyzických nosičů na elektronické nosiče, tvorba a správa webových stránek pro třetí osoby; (43) služby zajišťující stravování a nápoje, provozování hostinských a restauračních činností a zařízení, služby rychlého občerstvení, catering, zajišťování hromadného stravování (catering), zásobování (catering), catering - jídlo a nápoje pro bankety, catering - jídlo a nápoje pro instituce, restaurace, bary, snack bary, bufety, hotely, noční kluby (poskytování jídla), kavárny, vinárny, provoz automatů pro občerstvení, poskytování gastronomických služeb, zprostředkovatelská činnost v oblasti gastronomie v rámci služeb restaurací a pivnic, příprava a zhotovování jídel a výrobků teplé a studené kuchyně, provozování pizzerie, provozování grill-baru, pronajímání společenských a jednacích místností a salónek, pořádání gastronomických festivalů, přehlídek a ochutnávek v rámci této třídy (zajištění potravin a nápojů), zajištění stravování při společenských a kulturních akcích, organizování recepí a koktejlů se zaměřením na gastronomii (zajištění potravin a nápojů), zásobování restaurací a provozoven potravinářskými výrobky a nápoji, poradenství v oboru gastronomie v rámci této třídy; (45) správa autorských práv, půjčování oděvů.

(730) **Zaňáková Hana**, č. p. 44, Otovice, 27327, CZ

(740) **BOHEMIA PATENT**, Ing. Jana Vanděliková, Petrská 1136/12, Praha 1, Nové Město, 11000

(210) **O-566662**

(220) 17.09.2020

(320) 17.09.2020

(511) 1, 3, 5, 35

(540)

## ENSSIMÉ

(510) (1) chemické výrobky určené pro průmysl, vědu a fotografii, jakož i pro zemědělství, zahradnictví a lesnictví, umělé pryskyřice v surovém stavu, plastické hmoty v surovém stavu, hasicí a protipožární směsi, prostředky pro kalení a letování kovů, tříslovina pro zvířecí kůže a usně, lepidla pro průmysl, tmely a jiná plniva, kompost, hnůj, hnojiva, biologické přípravky pro průmyslové a vědecké použití; (3) kosmetické přípravky, parfumerie, přípravky pro osobní hygienu, kosmetické přípravky pro péči o zvířata, vonné oleje a aromatické výtažky, brousící přípravky, čisticí prostředky a vonné přípravky, krejčovský vosk a ševcovská směla; (5) potravní doplňky a dietetické přípravky, zubní přípravky a výrobky a léčebné zubní pasty, hygienické přípravky a výrobky, přípravky proti rostlinným a živočišným škůdcům; (35) propagační činnost, reklama, pomoc při řízení obchodní činnosti, obchodní administrativa, kancelářské práce, maloobchodní a velkoobchodní prodej výše uvedených výrobků ve třídách 1, 3 a 5.

(730) **EURONA s.r.o.**, Lhota za Červeným Kostelcem 261, Červený Kostelec, 54941, CZ

(740) **Jindyne s.r.o.**, U Statku 77, Mnichovo Hradiště, Hněvousice, 29501

(210) **O-566696**

(220) 18.09.2020

(320) 18.09.2020

(511) 9, 16, 35, 38, 41

(540)

**Kladno žije!**  
www.kladnozije.cz

(510) (9) data, databáze a jiné informační produkty na nosičích dat a v elektronických datových, informačních telekomunikačních sítích všeho druhu, elektronická periodika a knihy v elektronické podobě, internetové magazíny, počítače, audio, video a audiovizuální technika včetně doplňků a příslušenství patřící do třídy 9, software, zařízení a nástroje pro záznam,

přenos, reprodukci nebo zpracování zvuku, obrazu nebo dat, prázdná digitální nebo analogová a úložná média, média se záznamem a stahovatelná média, mechanismy pro zařízení uváděná do chodu vhozením mincí; (16) papír, tiskoviny všeho druhu, zejména časopisy, knihy, propagační materiály, fotografie, kalendáře, plakáty, prospekty, obaly (papírnícké zboží), psací potřeby, reklamní a propagační výrobky z papíru, informační, reklamní a propagační letáky, mapy, průvodce, dopisní obálky, přání, samolepky, tašky z papíru nebo plastu, sešity, tužky; (35) propagační činnost, reklama, inzerce, on-line inzertní činnost, poskytování informací a informačních produktů reklamního charakteru a propagačního tisku, marketing, obchodní poradenské a konzultační služby, pomoc při řízení obchodní činnosti, obchodní administrativa, kancelářské práce, vývoj reklamních kampaní, vývoj marketingových strategií a koncepcí, reklama v oblasti cestovního ruchu, služby v oblasti obchodní strategie a plánování, venkovní reklama, internetová reklama, pronájem reklamních ploch, distribuce propagačních materiálů, vydávání reklamních textů, průzkumy veřejného mínění, kancelářské práce a administrativní služby spojené s výkonem státní správy a samosprávy, styky s veřejností, soustředování a poskytování informací komerčního charakteru, organizování a pořádání výstav a přehlídek komerčního charakteru; (38) přenos digitálních souborů a elektronické pošty, rozhlasové a televizní vysílání, on-line přenos, přenos prostřednictvím sociálních sítí, streamování, přenos videa na objednávku, poskytování diskusních fór na internetu a sociálních sítích, telekonferenční a videokonferenční služby; (41) pořádání kulturních, výchovných, vzdělávacích, zábavných a sportovních akcí a soutěží, služby pro oddech, rekreaci a relaxaci (sport a zábava), vydávání cestovních průvodců, provozování sportovních zařízení, organizování prohlídek muzeí, kulturních sbírek a knihoven (s průvodcem), nakladatelské a vydavatelské služby, redakční a reportéřské služby, fotografování, fotoreportáže.

(730) **Divadla Kladno s.r.o.**, Divadelní 1702, Kladno, 27201, CZ

(740) **Advokátní kancelář Hrudka a partneři, JUDr. František Hrudka**, advokát, Vodičkova 699/30, Praha 1, Nové Město, 11000

(210) **O-566731**

(220) 21.09.2020

(320) 21.09.2020

(511) 30, 39, 40, 43

(540)



(510) (30) káva, čaj, kakao, cukr, mouka, chléb, pečivo, sladké pečivo, mražené pečivo (polotovary), hořčice, koření, mlynářské, těstářské, pekařské a cukrářské výrobky, výrobky obsahující obiloviny a/nebo luštěniny a směsi z nich, výrobky z mouky, kukuřice, výrobky expandované, extrudované, čokoláda a výrobky z ní zařazené v této třídě, pochutiny a pokruty na bázi obilovin, jemné a trvanlivé pečivo, prášek do pečiva, rýže a výrobky z rýže zařazené v této třídě, chléb všeho druhu, káva, kakao, cukr, mouka, sladové prášky a polevy, sůl, mák, kmín, med, potravinářský škrob, kvasnice, koření, konzervované byliny, těstoviny; (39) doprava, balení a skladování zboží; (40) pekárenství (zpracování a úprava surovin pro pekárenskou výrobu), zpracování potravin a nápojů; (43) služby kaváren a podniků rychlého občerstvení, zajišťování stravování a nápojů v restauracích a barech, příprava a poskytování stravování a nápojů pro okamžitou spotřebu.

(591) Barevná

(730) **Pekařna Srnín s.r.o.**, č. p. 65, Srnín, 38101, CZ

(740) **PatentCentrum Sedlák & Partners s.r.o.**, Okružní 2824, České Budějovice, České Budějovice 3, 37001



(210) **O-566732**  
(220) 21.09.2020  
(320) 21.09.2020  
(511) 30, 39, 40, 43  
(540)



- (510) (30) káva, čaj, kakao, cukr, mouka, chléb, pečivo, sladké pečivo, mražené pečivo (polotovary), hořčice, koření, mlynářské, těstářenské, pekařské a cukrářské výrobky, výrobky obsahující obiloviny a/nebo luštěniny a směsi z nich, výrobky z mouky, kukuřice, výrobky expandované, extrudované, čokoláda a výrobky z ní zařazené v této třídě, pochutiny a pokruty na bázi obilovin, jemné a trvanlivé pečivo, prášek do pečiva, rýže a výrobky z rýže zařazené v této třídě, chléb všeho druhu, káva, kakao, cukr, mouka, sladové prášky a polevy, sůl, mák, kmín, med, potravinářský škrob, kvasnice, koření, konzervované byliny, těstoviny; (39) doprava, balení a skladování zboží; (40) pekárství (zpracování a úprava surovin pro pekárskou výrobu), zpracování potravin a nápojů; (43) služby kaváren a podniků rychlého občerstvení, zajišťování stravování a nápojů v restauracích a barech, příprava a poskytování stravování a nápojů pro okamžitou spotřebu.
- (591) Barevná  
(730) **Pekárna Srnín s.r.o.**, č. p. 65, Srnín, 38101, CZ  
(740) PatentCentrum Sedlák & Partners s.r.o., Okružní 2824, České Budějovice, České Budějovice 3, 37001

(210) **O-566733**  
(220) 21.09.2020  
(320) 21.09.2020  
(511) 30, 39, 40, 43  
(540)



- (510) (30) káva, čaj, kakao, cukr, mouka, chléb, pečivo, sladké pečivo, mražené pečivo (polotovary), hořčice, koření, mlynářské, těstářenské, pekařské a cukrářské výrobky, výrobky obsahující obiloviny a/nebo luštěniny a směsi z nich, výrobky z mouky, kukuřice, výrobky expandované, extrudované, čokoláda a výrobky z ní zařazené v této třídě, pochutiny a pokruty na bázi obilovin, jemné a trvanlivé pečivo, prášek do pečiva, rýže a výrobky z rýže zařazené v této třídě, chléb všeho druhu, káva, kakao, cukr, mouka, sladové prášky a polevy, sůl, mák, kmín, med, potravinářský škrob, kvasnice, koření, konzervované byliny, těstoviny; (39) doprava, balení a skladování zboží; (40) pekárství (zpracování a úprava surovin pro pekárskou výrobu), zpracování potravin a nápojů; (43) služby kaváren a podniků rychlého občerstvení, zajišťování stravování a nápojů v restauracích a barech, příprava a poskytování stravování a nápojů pro okamžitou spotřebu.
- (591) Barevná  
(730) **Pekárna Srnín s.r.o.**, č. p. 65, Srnín, 38101, CZ  
(740) PatentCentrum Sedlák & Partners s.r.o., Okružní 2824, České Budějovice, České Budějovice 3, 37001

(210) **O-566734**  
(220) 21.09.2020  
(320) 21.09.2020  
(511) 30, 39, 40, 43  
(540)



- (510) (30) káva, čaj, kakao, cukr, mouka, chléb, pečivo, sladké pečivo, mražené pečivo (polotovary), hořčice, koření, mlynářské, těstářenské, pekařské a cukrářské výrobky, výrobky obsahující obiloviny a/nebo luštěniny a směsi z nich, výrobky z mouky, kukuřice, výrobky expandované, extrudované, čokoláda a výrobky z ní zařazené v této třídě, pochutiny a pokruty na bázi obilovin, jemné a trvanlivé pečivo, prášek do pečiva, rýže a výrobky z rýže zařazené v této třídě, chléb všeho druhu, káva, kakao, cukr, mouka, sladové prášky a polevy, sůl, mák, kmín, med, potravinářský škrob, kvasnice, koření, konzervované byliny, těstoviny; (39) doprava, balení a skladování zboží; (40) pekárství (zpracování a úprava surovin pro pekárskou výrobu), zpracování potravin a nápojů; (43) služby kaváren a podniků rychlého občerstvení, zajišťování stravování a nápojů v restauracích a barech, příprava a poskytování stravování a nápojů pro okamžitou spotřebu.
- (591) Barevná  
(730) **Pekárna Srnín s.r.o.**, č. p. 65, Srnín, 38101, CZ  
(740) PatentCentrum Sedlák & Partners s.r.o., Okružní 2824, České Budějovice, České Budějovice 3, 37001

(210) **O-566777**  
(220) 22.09.2020  
(320) 22.09.2020  
(511) 9, 16, 41  
(540)

**ART+**

- (510) (9) elektronické databáze, elektronické časopisy; (16) časopisy a jiná periodika; (41) vzdělávací služby v oblasti umění, výuka v oblasti vizuálního umění.
- (730) **Artantiques media, s.r.o.**, Dukelských hrdinů 500/25a, Praha 7, Holešovice, 17000, CZ

(210) **O-566821**  
(220) 24.09.2020  
(320) 24.09.2020  
(511) 5, 31  
(540)

**FORTIBAC**

- (510) (5) veterinární produkty, zejména krmné doplňky pro veterinární účely, antibiotika, léky pro veterinární účely, chemické přípravky pro veterinární účely, enzymy pro veterinární účely, germicidy, veterinární přípravky; (31) krmiva pro zvířata, krmiva pro hospodářská zvířata, krmiva pro domácí zvířata, krmná zrna, přísady do krmiv, ne pro lékařské účely, sláma jako krmivo, rybí moučka jako krmivo pro zvířata, vápno jako krmivo, potraviny pro výkrm drůbeže, nápoje pro domácí zvířata, vedlejší produkty při zpracování obilí jako krmivo pro hospodářská zvířata, kaše pro drůbež, droždí pro zvířata, koncentrovaná krmiva pro zvířata, líná mouka pro krmení, drť na výkrm zvířat, bílkoviny pro výživu zvířat, sůl pro

hospodářská zvířata, odpadní produkty z lihovarů pro krmiva, ptačí semena, otruby, jedlé žvýkácké kosti pro zvířata.

- (730) **ADDICOO GROUP s.r.o.**, Bohdíkova 2438/7, Šumperk, 78701, CZ  
(740) Halaxová & Halaxová TETRAPAT, Mgr. Eva Halaxová, Jinonická 804/80, Praha 5, Košíře, 15800

- (210) **O-566965**  
(220) 01.10.2020  
(320) 01.10.2020  
(511) 5, 16, 29, 30, 35, 39, 40, 42  
(540)

- (210) **O-566888**  
(220) 29.09.2020  
(320) 29.09.2020  
(511) 18, 25, 28, 35, 41  
(540)



- (510) (18) batohy, tašky, kufry, deštníky, slunečníky, vycházkové hole, kůže a její imitace, biče, jezdecké postroje a sedla; (25) oděvy, obuv; (28) sportovní potřeby, hry, hračky; (35) maloobchod, velkoobchod a internetový obchod s výše uvedenými výrobky ve třídách 18, 25 a 28, reklamní, inzertní a propagační činnost, marketing, franchising, pomoc při řízení obchodní činnosti, obchodní administrativy, kancelářské práce; (41) sportovní a kulturní aktivity, zábava, vzdělávání, výchova.  
(730) **Footballmania, a.s.**, Máchova 431/21, Praha 2, Vinohrady, 12000, CZ  
(740) Mgr. Lukáš Dlabáček, patentový zástupce, Bolzanova 461/5, Brno, Černovice, 61800

- (210) **O-566923**  
(220) 30.09.2020  
(320) 30.09.2020  
(511) 29, 30  
(540)

### MISSION

- (510) (29) maso, ryby, drůbež a zvířina, masové výtahy, konzervované, mražené, sušené a vařené ovoce a zelenina, želé, džemy, kompoty, vejce, mléko, sýry, máslo, jogurty a jiné mléčné výrobky, potravinářské oleje a tuky, pochutinové omáčky (dipy), včetně omáčky (dipu) guacamole, omáčky (dipu) ze zakysané smetany, sýrové omáčky (dipu), fazolové omáčky (dipu), zpracované jalapeños, nakládané jalapeños; (30) káva, čaj, kakao a náhražky kávy, rýže, těstoviny a nudle, tapioka a ságo, mouka a přípravky vyrobené z obilnin, chléb, pečivo a cukrovinky, čokoláda, zmrzlina, sorbety a jiné produkty určené ke konzumaci v mraženém stavu, cukr, med, melasa, droždí, kypřicí prášek do pečiva, sůl, koření přísady, koření, konzervované byliny, ocet, omáčky a jiná ochucovadla, led (zmražená voda), tortilly, wrapy, placky, chléb pita, kapsy z chleba pita, placky chapati, chleby naan, placky roti, italské placky piadina, chléb Lebanese, tortilly k přípravě tacos, placky tostadas, placky gorditas, pizza korpusy, pizza krusty, tortillové chipsy, kukuřičné chipsy, pochutiny vyrobené z kukuřice, koření na taco, taco omáčky, sýrové omáčky, salsa omáčky, fazolová salsa omáčka, sady pokrmů, včetně sad taco pokrmů, sad burrito pokrmů, sad fajita pokrmů obsahujících jakékoliv tortilly, wrapy, tortilly k přípravě tacos, koření přísady, sýrové omáčky, dresinky, salsa omáčky.  
(730) **Gruma, S.A.B. de C.V.**, Rio de La Plata, #407 Ote. Colonia de Valle, San Pedro Garza Garcia, N.L., C.P. 66220, MX  
(740) Všetěčka Zelený Švorčík a partneři, advokátní a patentová kancelář, JUDr. Michal Havlík, Hálkova 1406/2, Praha 2, Nové Město, 12000



### TVOŘÍME PŘÍBĚH PEČIVA

- (510) (5) pekařské výrobky a trvanlivé pekařské výrobky pro zvláštní výživu, dietetické potraviny pro děti, potraviny z cereálií, moučné směsi z obilovin, z olejin, ze semen, z amarantu a z luštěnin k léčebným účelům, chléb pro zvláštní výživu, diabetický chléb, chléb s nízkým obsahem cholesterolu a sacharidů, bezlepkový chléb a bezlepkové pekařské výrobky i jemné pečivo, vše pro léčebné účely; (16) etikety, samolepky, reklamní prospekty, plakáty, billboardy (plakáty), výrobky z tuhého papíru a lepenky pro použití na obaly, skládací krabice z kartonu, papírové reklamní, propagační, inzertní materiály a výrobky, tiskárenské výrobky, periodika a veškeré polygrafické výrobky, obtisky a upomínkové předměty z papíru nebo z plastů, obalový materiál, obaly, obalové folie, sáčky, tašky, skládačky (obaly) z papíru nebo z plastů spadající do této třídy; (29) pomazánky na chléb připravené ze surovin zařazených ve třídě 29, nízkotučné a tukové pomazánky na pekařské výrobky, vejce a výrobky z vajec, jedlé oleje, tuky a výrobky z nich, máslo, výrobky z másla a z jeho náhražek, mléko, mléčné výrobky a mléčné pomazánky, zpracované sójové boby a sójové výrobky v rámci této třídy, zpracovaný mák, zpracované ořechy a arašidy, upravená nebo jinak zpracovaná semena spadající do této třídy, konzervovaná kukuřice upravená nebo jinak zpracovaná zelenina, ovoce, zahradní a lesní plody; (30) zpracovaná mouka a jejich směsi obsahující všechny přísady nutné pro výrobu pekařských, cukrárenských a cukrářských výrobků, pečivové směsi, suroviny a polotovary pro pekárenskou a cukrářskou výrobu nezařazené v jiné třídě, zpracované obilniny ve formě přírodních kvasů, upravené nebo jinak zpracované obilniny a zrna, upravené nebo jinak zpracované byliny, ne pro léčebné účely, potraviny rostlinného původu spadající do této třídy, zahušťovací a pojící činidla pro pekařské výrobky spadající do této třídy, chléb se záparou, chléb všech druhů, veškeré chlebové výrobky a pekařské výrobky na bázi chleba, chléb bez konzervačních látek, veškeré výrobky z chlebového těsta s obsahem semen, ořechů nebo s amarantem, s ovesnými vločkami, s rostlinnými a/nebo minerálními látkami, veškeré výrobky na bázi chleba, chléb nekynutý, toustový chléb, tousty, bagety, cereální výrobky racionální výživy s výrobky s nízkým obsahem tuků k lidské spotřebě, pekárenské bezlepkové a dietní výrobky pro nemedicinální účely včetně pekárenských výrobků pro redukční dietu, vícezrné a celozrné pekařské výrobky s obsahem vláknin, pekařské výrobky slané, pekařské výrobky s masem, s paštikami, se sýrem, s vejci, se zeleninou, s rybami a s plody moře, trvanlivé pečivo, pekárenské výrobky k dopečení a k dalšímu zpracování, polotovary pekařských výrobků, výrobky z mouky, z obilovin, z olejin, ze semen, z rýže, ze sóji a z kukuřice a/nebo jejich směsi vše v rámci této třídy, tousty, žemle, běžné pečivo, vánoční pečivo a cukroví, sladké pečivo, rolády, buchty, bábovky, vánočky, jemné pečivo, cukrářské výrobky a dorty, veškeré pekařské výrobky s pomazánkami, obložené, plněné a zdobené, veškeré pekařské výrobky a pekařské trvanlivé výrobky, předpečené a zmrazené pekařské výrobky, extrudované a expandované výrobky spadající do této třídy, výrobky studené kuchyně a občerstvení zhotovené z výrobků spadajících do třídy 30; (35) poradenství v oblasti obchodního managementu vztahující se k franchisingu, merchandising, marketing, služby public relations, služby na podporu prodeje výrobků zařazených ve třídách 5, 16, 29, 30, předvádění a rozšiřování vzorků zboží, služby organizačně-ekonomické, obchodní průzkum a pomoc při řízení obchodní činnosti, televizní, rozhlasová a venkovní reklama, propagace a inzerce, subdodavatelské služby pro třetí osoby v oblasti pečivových směsí, pekařských surovin a veškerých pekařských polotovarů, hotových těstářenských, pekařských a cukrářských výrobků, internetový obchod s výrobky výše zařazenými ve třídách 5, 16, 29, 30, služby v oblasti importu a exportu, provozování sítě maloobchodních prodejen, vše s výrobky výše uvedenými ve třídách 5, 16,

29, 30, zprostředkovatelská činnost v oblasti obchodu se surovinami pro pekařskou výrobu a s veškerými pekařskými a cukrářskými výrobky a potravinami pro racionální výživu, reklamní prezentace na výstavách a veletrzích, prezentace, propagace a inzercie prostřednictvím elektronických médií; (39) skladování, balení a doručování chleba všech druhů, veškerých pekařských, těstářenských, cukrářských výrobků a potravin výše uvedených a zařazených do tříd 5, 16, 29, 30; (40) mlynářství, mletí, zpracování obilnin, semen, luštěnin, olejnin a jejich směsí, zpracování obilnin a úprava surovin pro pekárenskou, těstářenskou a cukrářskou výrobu, pekárenská, těstářenská a cukrárenská činnost a s tím související služby v rámci této třídy, zprostředkovatelská činnost v oblastech mlynářství, těstářenské, pekařské a cukrářské výroby; (42) služby v oblasti vyhodnocení zdravého životního stylu, stravování, výživy i dietologie, poradenská, konzultační, informační činnost a poskytování know-how v oborech služeb uvedených ve třídě 42, služby v oblasti vývoje, zpracování, technologií, trvanlivosti, nejlepší kvality a chuti nových těstářenských, pekařských, cukrářských výrobků, v oblasti potravin, zdravé a racionální výživy, služby v oblasti inovace veškerých cukrářských, pekařských výrobků, chleba, chlebových výrobků a pečiva, obalový design, tvorba, šíření, správa, provozování a aktualizace webových stránek pro třetí osoby.

- (730) PENAM, a.s., Cejl 504/38, Brno, Zábřovice, 60200, CZ  
(740) MIRA Patentová a známková kancelář, Blanka Fišerová, V kapslovně 2770/11, Praha 3, 13000

(210) **O-566966**

(220) 01.10.2020

(320) 01.10.2020

(511) 5, 16, 29, 30, 35, 39, 40, 42

(540) **TVOŘÍME PŘÍBĚH PEČIVA**

(510) (5) pekařské výrobky a trvanlivé pekařské výrobky pro zvláštní výživu, dietetické potraviny pro děti, potraviny z cereálií, moučné směsi z obilovin, z olejnin, ze semen, z amarantu a z luštěnin k léčebným účelům, chléb pro zvláštní výživu, diabetický chléb, chléb s nízkým obsahem cholesterolu a sacharidů, bezlepkový chléb a bezlepkové pekařské výrobky i jemné pečivo, vše pro léčebné účely; (16) etikety, samolepky, reklamní prospekty, plakáty, billboardy (plakáty), výrobky z tuhého papíru a lepenky pro použití na obaly, skládací krabice z kartonu, papírové reklamní, propagační, inzertní materiály a výrobky, tiskářenské výrobky, periodika a veškeré polygrafické výrobky, obtisky a upomínkové předměty z papíru anebo z plastů, obalový materiál, obaly, obalové folie, sáčky, tašky, skládačky (obaly) z papíru anebo z plastů spadající do této třídy; (29) pomazánky na chléb připravené ze surovin zařazených ve třídě 29, nízkotučné a tukové pomazánky na pekařské výrobky, vejce a výrobky z vajec, jedlé oleje, tuky a výrobky z nich, máslo, výrobky z másla a z jeho náhražek, mléko, mléčné výrobky a mléčné pomazánky, zpracované sójové boby a sójové výrobky v rámci této třídy, zpracovaný mák, zpracované ořechy a arašidy, upravená nebo jinak zpracovaná semena spadající do této třídy, konzervovaná kukuřice upravená nebo jinak zpracovaná zelenina, ovoce, zahradní a lesní plody; (30) zpracovaná mouka a jejich směsí obsahující všechny přísady nutné pro výrobu pekařských, cukrářenských a cukrářských výrobků, pečivové směsi, suroviny a polotovary pro pekárenskou a cukrářskou výrobu nezařazené v jiné třídě, zpracované obilniny ve formě přírodních kvasů, upravené nebo jinak zpracované obilniny a zrna, upravené nebo jinak zpracované byliny, ne pro léčebné účely, potraviny rostlinného původu spadající do této třídy, zahušťovací a pojící činidla pro pekařské výrobky spadající do této třídy, chléb se záparou, chléb všech druhů, veškeré chlebové výrobky a pekařské výrobky na bázi chleba, chléb bez konzervačních látek, veškeré výrobky z chlebového těsta s obsahem semen, ořechů anebo s amarantem, s ovesnými vločkami, s rostlinnými a/nebo minerálními látkami, veškeré výrobky na bázi chleba, chléb nekynutý, toustový chléb, tousty, bagety, cereální výrobky racionální výživy s výrobky s nízkým obsahem tuků k lidské spotřebě, pekárenské bezlepkové a dietní výrobky pro nemedicijnální účely včetně pekárenských výrobků pro redukční dietu, vícezrné a celozrné pekařské výrobky s obsahem vláknin, pekařské výrobky slané, pekařské výrobky s masem, s paštikami, se sýrem, s vejci, se zeleninou, s rybami a s plody moře, trvanlivé pečivo, pekárenské výrobky k dopečení a k dalšímu zpracování, polotovary pekařských výrobků, výrobky z mouky, z obilovin, z olejnin, ze semen, z rýže, ze sóji a z kukuřice a/nebo jejich směsí vše v rámci této třídy, tousty, žemle, běžné pečivo, vánoční pečivo a cukroví, sladké pečivo, rolády, buchtý, bábovky, vánočky, jemné pečivo, cukrářské výrobky a dorty, veškeré pekařské výrobky s pomazánkami, obložená, plněná a zdobená, veškeré pekařské výrobky a pekařské trvanlivé výrobky, předpečené a zmrazené pekařské výrobky, extrudované a expandované výrobky spadající do této třídy,

výrobky studené kuchyně a občerstvení zhotovené z výrobků spadajících do třídy 30; (35) poradenství v oblasti obchodního managementu vztahující se k franchisingu, merchandising, marketing, služby public relations, služby na podporu prodeje výrobků zařazených ve třídách 5, 16, 29, 30, předvádění a rozšiřování vzorků zboží, služby organizačně-ekonomické, obchodní průzkum a pomoc při řízení obchodní činnosti, televizní, rozhlasová a venkovní reklama, propagace a inzercie, subdodavatelské služby pro třetí osoby v oblasti pečivových směsí, pekařských surovin a veškerých pekařských polotovarů, hotových těstářenských, pekařských a cukrářských výrobků, internetový obchod s výrobky výše zařazenými ve třídách 5, 16, 29, 30, služby v oblasti importu a exportu, provozování sítě maloobchodních prodejen, vše s výrobky výše uvedenými ve třídách 5, 16, 29, 30, zprostředkovatelská činnost v oblasti obchodu se surovinami pro pekařskou výrobu a s veškerými pekařskými a cukrářskými výrobky a potravinami pro racionální výživu, reklamní prezentace na výstavách a veletrzích, prezentace, propagace a inzercie prostřednictvím elektronických médií; (39) skladování, balení a doručování chleba všech druhů, veškerých pekařských, těstářenských, cukrářských výrobků a potravin výše uvedených a zařazených do tříd 5, 16, 29, 30; (40) mlynářství, mletí, zpracování obilnin, semen, luštěnin, olejnin a jejich směsí, zpracování obilnin a úprava surovin pro pekárenskou, těstářenskou a cukrářskou výrobu, pekárenská, těstářenská a cukrárenská činnost a s tím související služby v rámci této třídy, zprostředkovatelská činnost v oblastech mlynářství, těstářenské, pekařské a cukrářské výroby; (42) služby v oblasti vyhodnocení zdravého životního stylu, stravování, výživy i dietologie, poradenská, konzultační, informační činnost v oborech služeb uvedených ve třídě 42, služby v oblasti vývoje, zpracování, technologií, trvanlivosti, nejlepší kvality a chuti nových těstářenských, pekařských, cukrářských výrobků, v oblasti potravin, zdravé a racionální výživy, služby v oblasti inovace veškerých cukrářských, pekařských výrobků, chleba, chlebových výrobků a pečiva, obalový design, tvorba, šíření, správa, provozování a aktualizace webových stránek pro třetí osoby.

- (730) PENAM, a.s., Cejl 504/38, Brno, Zábřovice, 60200, CZ  
(740) MIRA Patentová a známková kancelář, Blanka Fišerová, V kapslovně 2770/11, Praha 3, 13000

(210) **O-566967**

(220) 01.10.2020

(320) 01.10.2020

(511) 5, 16, 29, 30, 35, 40, 42

(540)



(510) (5) pekařské výrobky a trvanlivé pekařské výrobky pro zvláštní výživu, dietetické potraviny pro děti, potraviny z cereálií, moučné směsi z obilovin, z olejnin, ze semen, z amarantu a z luštěnin k léčebným účelům, chléb pro zvláštní výživu, diabetický chléb, chléb s nízkým obsahem cholesterolu a sacharidů, bezlepkový chléb a bezlepkové pekařské výrobky i jemné pečivo, vše pro léčebné účely; (16) etikety, samolepky, reklamní prospekty, plakáty, billboardy (plakáty), výrobky z tuhého papíru a lepenky pro použití na obaly, skládací krabice z kartonu, papírové reklamní, propagační, inzertní materiály a výrobky, tiskářenské výrobky, periodika a veškeré polygrafické výrobky, obtisky a upomínkové předměty z papíru anebo z plastů, obalový materiál, obaly, obalové folie, sáčky, tašky, skládačky (obaly) z papíru anebo z plastů spadající do této třídy; (29) pomazánky na chléb připravené ze surovin zařazených ve třídě 29, nízkotučné a tukové pomazánky na pekařské výrobky, vejce a výrobky z vajec, jedlé oleje, tuky a výrobky z nich, máslo, výrobky z másla a z jeho náhražek, mléko, mléčné

výrobky a mléčné pomazánky, zpracované sójové boby a sójové výrobky v rámci této třídy, zpracovaný mák, zpracované ořechy a arašidy, upravená nebo jinak zpracovaná semena spadající do této třídy, konzervovaná kukuřice upravená nebo jinak zpracovaná zelenina, ovoce, zahradní a lesní plody; (30) zpracovaná mouka a jejich směsi obsahující všechny přísady nutné pro výrobu pekařských, cukrárenských a cukrářských výrobků, pečivové směsi, suroviny a polotovary pro pekárenskou a cukrářskou výrobu nezařazené v jiné třídě, zpracované obilniny ve formě přírodních kvasů, upravené nebo jinak zpracované obilniny a zrna, upravené nebo jinak zpracované byliny, ne pro léčebné účely, potraviny rostlinného původu spadající do této třídy, zahušťovací a pojící činidla pro pekařské výrobky spadající do této třídy, chléb se záparou, chléb všech druhů, veškeré chlebové výrobky a pekařské výrobky na bázi chleba, chléb bez konzervačních látek, veškeré výrobky z chlebového těsta s obsahem semen, ořechů anebo s amarantem, s ovesnými vločkami, s rostlinnými a/nebo minerálními látkami, veškeré výrobky na bázi chleba, chléb nekynutý, toustový chléb, tousty, bagety, cereální výrobky racionální výživy s výrobky s nízkým obsahem tuků k lidské spotřebě, pekárenské bezpečkové a dietní výrobky pro nemedicijnální účely včetně pekárenských výrobků pro redukční dietu, vícezrné a celozrné pekařské výrobky s obsahem vláknin, pekařské výrobky slané, pekařské výrobky s masem, s paštikami, se sýrem, s vejci, se zeleninou, s rybami a s plody moře, trvanlivé pečivo, pekárenské výrobky k dopečení a k dalšímu zpracování, polotovary pekařských výrobků, výrobky z mouky, z obilovin, z olejnin, ze semen, z rýže, ze sóji a z kukuřice a/nebo jejich směsí vše v rámci této třídy, tousty, zemle, běžné pečivo, vánoční pečivo a cukroví, sladké pečivo, rolády, buchty, bábovky, vánočky, jemné pečivo, cukrářské výrobky a dorty, veškeré pekařské výrobky s pomazánkami, obložené, plněné a zdobené, veškeré pekařské výrobky a pekařské trvanlivé výrobky, předpečené a zmrazené pekařské výrobky, extrudované a expandované výrobky spadající do této třídy, výrobky studené kuchyně a občerstvení zhotovené z výrobků spadajících do třídy 30; (35) poradenství v oblasti obchodního managementu vztahující se k franchisingu, merchandising, marketing, služby public relations, služby na podporu prodeje výrobků zařazených ve třídách 5, 16, 29, 30, předvádění a rozšiřování vzorků zboží, služby organizačně-ekonomické, obchodní průzkum a pomoc při řízení obchodní činnosti, televizní, rozhlasová a venkovní reklama, propagace a inzerce, subdavatelské služby pro třetí osoby v oblasti pečivových směsí, pekařských surovin a veškerých pekařských polotovarů, hotových těstářenských, pekařských a cukrářských výrobků, internetový obchod s výrobky výše zařazenými ve třídách 5, 16, 29, 30, služby v oblasti importu a exportu, provozování sítě maloobchodních prodejen, vše s výrobky výše uvedenými ve třídách 5, 16, 29, 30, zprostředkovatelská činnost v oblasti obchodu se surovinami pro pekařskou výrobu a s veškerými pekařskými a cukrářskými výrobky a potravinami pro racionální výživu, reklamní prezentace na výstavách a veletrzích, prezentace, propagace a inzerce prostřednictvím elektronických médií; (40) mlynářství, mletí, zpracování obilnin, semen, luštěnin, olejnin a jejich směsí, zpracování obilnin a úprava surovin pro pekárenskou, těstářenskou a cukrářskou výrobu, pekárenská, těstářenská a cukrářenská činnost a s tím související služby v rámci této třídy, zprostředkovatelská činnost v oblastech mlynářství, těstářenské, pekařské a cukrářské výroby; (42) služby v oblasti vyhodnocení zdravého životního stylu, stravování, výživy i dietologie, poradenská, konzultační, informační činnost a poskytování know-how v oborech služeb uvedených ve třídě 42, služby v oblasti vývoje, zpracování, technologií, trvanlivosti, nejlepší kvality a chuti nových těstářenských, pekařských, cukrářských výrobků, v oblasti potravin, zdravé a racionální výživy, služby v oblasti inovace veškerých cukrářských, pekařských výrobků, chleba, chlebových výrobků a pečiva, obalový design, tvorba, šíření, správa, provozování a aktualizace webových stránek pro třetí osoby.

(730) PENAM, a.s., Cejl 504/38, Brno, Zábřovice, 60200, CZ

(740) MIRA Patentová a známková kancelář, Blanka Fišerová, V kapslovně 2770/11, Praha 3, 13000

(210) **O-566968**  
(220) 01.10.2020  
(320) 01.10.2020  
(511) 5, 16, 29, 30, 35, 40, 42  
(540)

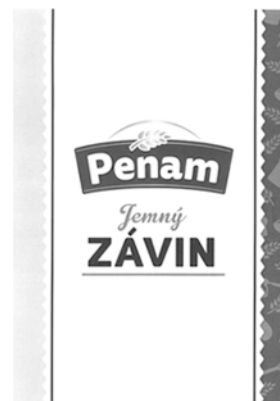

(510) (5) pekařské výrobky a trvanlivé pekařské výrobky pro zvláštní výživu, dietetické potraviny pro děti, potraviny z cereálií, moučné směsi z obilovin, z olejnin, ze semen, z amarantu a z luštěnin k léčebným účelům, chléb pro zvláštní výživu, diabetický chléb, chléb s nízkým obsahem cholesterolu a sacharidů, bezpečkový chléb a bezpečkové pekařské výrobky i jemné pečivo, vše pro léčebné účely; (16) etikety, samolepky, reklamní prospekty, plakáty, billboardy (plakáty), výrobky z tuhého papíru a lepenky pro použití na obaly, skládací krabice z kartonu, papírové reklamní, propagační, inzertní materiály a výrobky, tiskářenské výrobky, periodika a veškeré polygrafické výrobky, obtisky a upomínkové předměty z papíru anebo z plastů, obalový materiál, obaly, obalové folie, sáčky, tašky, skládačky (obaly) z papíru anebo z plastů spadající do této třídy; (29) pomazánky na chléb připravené ze surovin zařazených ve třídě 29, nízkotučné a tukové pomazánky na pekařské výrobky, vejce a výrobky z vajec, jedlé oleje, tuhy a výrobky z nich, máslo, výrobky z másla a z jeho náhražek, mléko, mléčné výrobky a mléčné pomazánky, zpracované sójové boby a sójové výrobky v rámci této třídy, zpracovaný mák, zpracované ořechy a arašidy, upravená nebo jinak zpracovaná semena spadající do této třídy, konzervovaná kukuřice upravená nebo jinak zpracovaná zelenina, ovoce, zahradní a lesní plody; (30) zpracovaná mouka a jejich směsi obsahující všechny přísady nutné pro výrobu pekařských, cukrárenských a cukrářských výrobků, pečivové směsi, suroviny a polotovary pro pekárenskou a cukrářskou výrobu nezařazené v jiné třídě, zpracované obilniny ve formě přírodních kvasů, upravené nebo jinak zpracované obilniny a zrna, upravené nebo jinak zpracované byliny, ne pro léčebné účely, potraviny rostlinného původu spadající do této třídy, zahušťovací a pojící činidla pro pekařské výrobky spadající do této třídy, chléb se záparou, chléb všech druhů, veškeré chlebové výrobky a pekařské výrobky na bázi chleba, chléb bez konzervačních látek, veškeré výrobky z chlebového těsta s obsahem semen, ořechů anebo s amarantem, s ovesnými vločkami, s rostlinnými a/nebo minerálními látkami, veškeré výrobky na bázi chleba, chléb nekynutý, toustový chléb, tousty, bagety, cereální výrobky racionální výživy s výrobky s nízkým obsahem tuků k lidské spotřebě, pekárenské bezpečkové a dietní výrobky pro nemedicijnální účely včetně pekárenských výrobků pro redukční dietu, vícezrné a celozrné pekařské výrobky s obsahem vláknin, pekařské výrobky slané, pekařské výrobky s masem, s paštikami, se sýrem, s vejci, se zeleninou, s rybami a s plody moře, trvanlivé pečivo, pekárenské výrobky k dopečení a k dalšímu zpracování, polotovary pekařských výrobků, výrobky z mouky, z obilovin, z olejnin, ze semen, z rýže, ze sóji a z kukuřice a/nebo jejich směsí vše v rámci této třídy, tousty, zemle, běžné pečivo, vánoční pečivo a cukroví, sladké pečivo, rolády, buchty, bábovky, vánočky, jemné pečivo, cukrářské výrobky a dorty, veškeré pekařské výrobky s pomazánkami, obložené, plněné a zdobené, veškeré pekařské výrobky a pekařské trvanlivé výrobky, předpečené a zmrazené pekařské výrobky, extrudované a expandované výrobky spadající do této třídy, výrobky studené kuchyně a občerstvení zhotovené z výrobků spadajících do třídy 30; (35) poradenství v oblasti obchodního managementu vztahující se k franchisingu, merchandising, marketing, služby public relations, služby na podporu prodeje výrobků zařazených ve třídách 5, 16, 29, 30, předvádění a rozšiřování vzorků zboží, služby organizačně-ekonomické, obchodní průzkum a pomoc při řízení obchodní činnosti, televizní, rozhlasová a venkovní reklama, propagace a inzerce, subdavatelské služby pro třetí

osoby v oblasti pečivových směsí, pekařských surovin a veškerých pekařských polotovarů, hotových těstářenských, pekařských a cukrářských výrobků, internetový obchod s výrobky výše zařazenými ve třídách 5, 16, 29, 30, služby v oblasti importu a exportu, provozování sítě maloobchodních prodejen, vše s výrobky výše uvedenými ve třídách 5, 16, 29, 30, zprostředkovatelská činnost v oblasti obchodu se surovinami pro pekařskou výrobu a s veškerými pekařskými a cukrářskými výrobky a potravinami pro racionální výživu, reklamní prezentace na výstavách a veletrzích, prezentace, propagace a inzerce prostřednictvím elektronických médií; (40) mlynářství, mletí, zpracování obilnin, semen, luštěnin, olejnin a jejich směsí, zpracování obilnin a úprava surovin pro pekárenskou, těstářenskou a cukrářskou výrobu, pekárenská, těstářenská a cukrárenská činnost a s tím související služby v rámci této třídy, zprostředkovatelská činnost v oblastech mlynářství, těstářenské, pekařské a cukrářské výroby; (42) služby v oblasti vyhodnocení zdravého životního stylu, stravování, výživy i dietologie, poradenská, konzultační, informační činnost a poskytování know-how v oborech služeb uvedených ve třídě 42, služby v oblasti vývoje, zpracování, technologií, trvanlivosti, nejlepší kvality a chuti nových těstářenských, pekařských, cukrářských výrobků, v oblasti potravin, zdravé a racionální výživy, služby v oblasti inovace veškerých cukrářských, pekařských výrobků, chleba, chlebových výrobků a pečivá, obalový design, tvorba, šíření, správa, provozování a aktualizace webových stránek pro třetí osoby.

(730) **PENAM, a.s.**, Cejl 504/38, Brno, Zábřovice, 60200, CZ

(740) MIRA Patentová a známková kancelář, Blanka Fišerová, V kapslovně 2770/11, Praha 3, 13000

(210) **O-567041**

(220) 05.10.2020

(320) 05.10.2020

(511) 5

(540)



(510) (5) výrobky k farmaceutickému použití a léčiva na zvládnání bolesti včetně analgetik, proti chřipce a nachlazení.

(591) Barevná

(730) **Glenmark Pharmaceuticals s.r.o.**, Hvězdova 1716/2b, Praha 4, Nusle, 14000, CZ

(740) Glenmark Pharmaceuticals Distribution s.r.o., Hvězdova 1716/2b, Praha 4, Nusle, 14000

(210) **O-567042**

(220) 05.10.2020

(320) 05.10.2020

(511) 5

(540)

**CETALGEN**

(510) (5) výrobky k farmaceutickému použití a léčiva na zvládnání bolesti včetně analgetik, proti chřipce a nachlazení.

(591) Barevná

(730) **Glenmark Pharmaceuticals s.r.o.**, Hvězdova 1716/2b, Praha 4, Nusle, 14000, CZ

(740) Glenmark Pharmaceuticals Distribution s.r.o., Hvězdova 1716/2b, Praha 4, Nusle, 14000

(210) **O-567043**

(220) 05.10.2020

(320) 05.10.2020

(511) 5

(540)



(510) (5) výrobky k farmaceutickému použití a léčiva na zvládnání bolesti včetně analgetik, proti chřipce a nachlazení.

(591) Barevná

(730) **Glenmark Pharmaceuticals s.r.o.**, Hvězdova 1716/2b, Praha 4, Nusle, 14000, CZ

(740) Glenmark Pharmaceuticals Distribution s.r.o., Hvězdova 1716/2b, Praha 4, Nusle, 14000

(210) **O-567064**  
(220) 06.10.2020  
(320) 06.10.2020  
(511) 33, 35  
(540)



(510) (33) svažené víno, ovocné víno, víno na vaření, šumivé ovocné víno, víno; (35) maloobchodní prodej alkoholických nápojů s výjimkou piva, maloobchodní služby týkající se alkoholických nápojů (s výjimkou piv) poskytované prostřednictvím celosvětových počítačových sítí, maloobchodní zásilkové služby týkající se alkoholických nápojů (s výjimkou piv), velkoobchodní prodej alkoholických nápojů s výjimkou piva.

(591) Barevná  
(730) **Rybízák s.r.o.**, Sládkova 372/8, Ostrava, Moravská Ostrava, 70200, CZ  
(740) Legitas advokátní kancelář s. r. o., Mgr. Petra Stupková, advokátka, Na Zderaze 1275/15, Praha 2, Nové Město, 12000

(210) **O-567067**  
(220) 06.10.2020  
(320) 06.10.2020  
(511) 29, 30, 32, 35, 43  
(540)

### Baristro

(510) (29) jedlé oleje a tuky, mléčné výrobky a jejich náhražky, polévky a vývary, masové výtahy, ptačí vejce a vaječné výrobky, ryby, mořské plody a měkkýši, ne živí, upravený hmyz a larvy, zpracované ovoce, houby a zelenina (včetně ořechů a luštěnin), masové konzervy, lyofilizované maso, maso a masné výrobky, šunka, uzeniny, párky, klobásy, salámy, slanina, jedlé mušle (neživé), konzervované ryby, korýši, neživí, krabi a krevety, neživé, lososi, neživí, nasolené ryby, potraviny na bázi ryb, upravené ryby jikry, ústřice, neživé, uzené ryby, arašidové mléko, dipy (omáčky) na bázi mléka, dezerty z mléčných výrobků, ghee (indické přepuštěné máslo), jogurt, jogurtové nápoje, kokosové mléko, kokosové mléko pro kulinářské použití, kokosový tuk, kondenzované mléko, krémy se zeleninovým základem, lyofilizované kousky tofu (kohri-dofu), mandlové mléko, mandlové mléko pro kulinářské použití, mascarpone, máslo, mléčné koktejly, mléčné nápoje s převážujícím podílem mléka, mléko, mléko ze sójových bobů, nápoje na bázi arašidového mléka, nápoje na bázi kokosového mléka, nápoje na bázi mandlového mléka, ovesné mléko, proteinová mléka, rýžové mléko, rýžové mléko pro kulinářské použití, šlehačka, smetana (mléčný výrobek), smetana (zakysaná), sojové mléko, sušené mléko, sýr, sýrové výrobky, tvaroh, bílkoviny pro kulinářské použití, vejce, křepelčí vejce, slepičí vejce, arašidový olej, kokosové máslo, kokosový olej potravinářský, lněná semínka pro kulinářské použití, sádlo, arašidová pasta, cibulové kroužky, citrónová šťáva pro kulinářské použití, zpracované datle, kandované ořechy, kandované ovoce, karbanátky s tofu, kimčchi (pokrm z kvašené zeleniny), konzervovaná zelenina, konzervované fazole, konzervované houby, lyofilizované ovoce, konzervované plody bobulovin, kvašená zelenina, lyofilizovaná zelenina, mražené ovoce, ochucené ořechy, ovocná dřev, ovocná kůra, ovocné konzervy, ovocné lupínky, ovocné saláty, ovocné želé, rajčatová šťáva na vaření, rozinky, smažené pokrmy z brambor, sója (zpracovaná), sušená zelenina, sušený kokos, svačinky na bázi ovoce, tofu, upravená semena, vařená zelenina, výtahy z mořských řas pro potravinářské účely, želé, džemy, kompoty,

ovocné a zeleninové pomazánky, zelenina nakládaná v sójové omáčce, zeleninové pěny, zeleninové saláty, zeleninové šťávy na vaření, dušené ovoce, guacamole (pomazánka z avokáda), humus (cizmová pomazánka), jablečné pyré, lisovaná ovocná pasta, marmeláda, masové aspiky, huspenina, pasta ze zeleninové dužiny, pomazánky na bázi ořechů, rajčatové pyré, rajčatový protlak, tahini (pasta ze sezamových semínek), zázvorový džem, želatina, aspiky, bujóny, ovoce obalené v cukru; (30) párky v rohlíku (sendviče), arašidové cukrovinky, badyán, bibimbap (rýže s kousky zeleniny a masa), bonbóny, brišky, burritos, cereální tyčinky, cheeseburgery (sendviče), cukrářské výrobky, cukrovinky, čaj, čokoláda, čokoládové nápoje s mlékem, dochucovadla, dorty, dresinky, hořčice, gimnap (korejský rýžový pokrm), hotová jídla na bázi nudlí, chléb, instantní rýže, jamí závitky, jedlý rýžový papír, jiaozi (plněné knedlíčky), kakaové nápoje s mlékem, kari (koření), káva, kávové nápoje s mlékem, knedlíky na bázi mouky, koláče, kreky, křehké pečivo (sušenky), kukuřičná kaše, květy nebo listy jako náhražka čaje, ledové tříště se slazenými červenými fazolemi, ledový čaj, lívance, masové koláče, med, minizákusky (dortíky), mrazem sušená jídla s rýží jako hlavní složkou, mrazem sušená jídla s těstovinami jako hlavní složkou, mražený jogurt (mražený sladký výrobek), nápoje na bázi čaje, nápoje na bázi čokolády, nápoje na bázi kaka, nápoje na bázi kávy, nepražená káva, nudle, nudle (vermicelli), onigiri (rýžové koule), palačinky, pečivo (typu housky, rohlíky), pražená kukuřice, ramen (japonské polévky na bázi nudlí), rýže, rýžové chlebičky, sladké země, soba nudle (japonské nudle z pohanky), suši, svačिनové občerstvení na bázi rýže, špagety, tacos, tapioka, tapioková mouka, těstoviny, udon (japonské nudle), vaflé, zmrzlina, nudle soba (japonské nevařené nudle z pohanky), instantní nudle; (32) nealkoholické nápoje, odalkoholizované nápoje, pivo a pivovarnické výrobky, přípravky pro výrobu nápojů, džusy, nápoje na bázi rýže, jiné než náhražky mléka, nealkoholické koktejly, ovocné šťávy, sorbety (nápoje), smoothie (mixované nápoje z čerstvého ovoce nebo zeleniny), nápoje na bázi sóji, jiné než náhražky mléka, limonády, zázvorové pivo, mošt, nealkoholické ovocné nektary, nealkoholické výtahy z ovoce, zeleninové šťávy (nápoje), kokosová voda jako nápoj, minerální vody (nápoje), perlivé vody, sodová voda, stolní vody, vody (nápoje), nealkoholické nápoje s příchutí čaje, nealkoholické nápoje s příchutí kávy, nealkoholické nápoje z aloe vera, nealkoholické nápoje z ovocných šťáv, nealkoholický cider, sirupy pro přípravu nápojů; (35) obchodní analýzy, průzkum a informační služby, pomoc v obchodní a podnikatelské činnosti, management a administrativní služby, reklamní, marketingové a propagační služby, online objednávkové služby, odnášky jídla z restaurací a jeho donášky, obchodní správa licencí k výrobkům a službám jiných osob, obchodní zprostředkovatelské služby, podpora prodeje jiných osob, pomoc při řízení obchodní činnosti, pomoc při řízení obchodních či průmyslových podniků, poradenské služby pro obchodní vedení, poradenství v oblasti řízení a organizace podniku, poradenství v oblasti řízení lidských zdrojů, poradenství v oblasti řízení obchodní činnosti, pronájem prodejních stánků, zprostředkování obchodů v oblasti propejení možných soukromých investurů s podnikateli, kteří potřebují financování; (43) poskytování dočasného ubytování, poskytování jídla a nápojů, bary, bary nabízející ovocné nápoje, bistra (služby), bufety, bufety rychlého občerstvení, čajovny, delikatesy (restaurace), denní bary (v restauraci, hotelu), firemní akce (poskytování jídel a nápojů), gril - restaurace, hotelové restaurační služby, jídelny, kavárny, klubové služby (poskytování jídla a nápojů), podávání alkoholických nápojů, podávání jídel a nápojů, pořádání banketů a svatebních recepcí (zajišťování jídel a nápojů), poradenské služby týkající se potravin, poradenské služby v oblasti přípravy jídel, poradenské služby v oblasti kulinářského umění, poskytování informací o barových službách, poskytování informací o oboru barmanství, poskytování informací ve formě návodů na přípravu nápojů, poskytování informací vztahujících se k restauracím, poskytování informací vztahujících se k přípravě jídel a nápojů, poskytování jídla a nápojů prostřednictvím mobilního nákladního auta, příprava a poskytování stravování a nápojů pro okamžitou spotřebu, příprava jídel pro druhé na základě využití outsourcingu, restaurace, restaurace rychlého občerstvení, restaurace s odnosem jídel s sebou, restaurace servírující porcované maso, restaurace nabízející nudle udon a soba, restaurační služby zahrnující bary s povolením k prodeji alkoholu, salátové bary, samoobslužné jídelny, samoobslužné restaurace, služby mobilních restaurací, služby nočního klubu (poskytování jídel), služby poskytující jídlo a nápoje s možností odnosu s sebou, služby restaurací podávajících ramen, služby sushi restaurací, služby týkající se přípravy jídel a nápojů, služby v oblasti pohostinství (potraviny a nápoje), smluvní gastronomické služby, zásobování (catering), závodní jídelny (služby), zdobení jídel, catering - jídlo a nápoje pro instituce, catering - jídlo a nápoje pro bankety, cateringové služby pro exteriér, cateringové služby pro hotely, konzultační služby v oblasti zajišťování potravin a nápojů, mobilní cateringové služby, organizace cateringu na narozeninových

oslavách, turistické restaurace, hotely, ubytovny a penziony, prázdninové a turistické ubytování, hostely, motely.

(730) **Vo Tat Thang**, Španielova 1305/68, Praha 6, Řepy, 16300, CZ

(740) JUDr. Viet Anh Nguyen, advokát, Myslíkova 171/31, Praha 1, Nové Město, 11000

(210) **O-567084**

(220) 07.10.2020

(320) 07.10.2020

(511) 3, 5, 10

(540)

### CHITOFIB

(510) (3) kosmetické masky, zejména suché kosmetické masky, nanovlákněné vrstvy pro kosmetické použití; (5) farmaceutické přípravky zejména medicínské vlákněné membrány, potravní doplňky, nosiče aktivních látek pro transdermální a orální použití, náplasti, chirurgický materiál na krytí ran; (10) medicínské prostředky zejména chladicí náplasti pro lékařské účely, chirurgický materiál na sešívání ran.

(730) **Nano Medical s.r.o.**, 5. května 1640/65, Praha 4, Nusle, 14000, CZ

(740) Kania, Sedlák, Smola, s.r.o., Mendlovo náměstí 907/1a, Brno, Staré Brno, 60300

(210) **O-567093**

(220) 07.10.2020

(320) 07.10.2020

(511) 5, 31

(540)

### HAFFIT

(510) (5) medikované krmivo pro zvířata, krmivo pro zvířata s léčivými přísadami; (31) krmivo pro psy, krmivo pro kočky, krmivo, sláma jako krmivo, krmivo pro ptáky, krmivo pro hlodavce, krmivo pro prasata, krmivo pro koně, krmivo pro králíky, algarovilla jako krmivo, krmivo pro ryby, krmivo pro drůbež, krmivo pro křečky.

(730) **Dvořák Zdeněk**, Hradčanská 403, Pardubice, Svítkov, 53006, CZ

(210) **O-567094**

(220) 07.10.2020

(320) 07.10.2020

(511) 31

(540)

### HAFFIT.cz

(510) (31) krmivo, krmivo pro ptáky, krmivo pro hlodavce, krmivo pro psy, krmivo pro prasata, krmivo pro koně, krmivo pro kočky, krmivo pro králíky, krmivo pro ryby, krmivo pro drůbež, krmivo pro křečky.

(730) **Dvořák Zdeněk**, Hradčanská 403, Pardubice, Svítkov, 53006, CZ

(210) **O-567103**

(220) 07.10.2020

(320) 07.10.2020

(511) 35, 36, 45

(540)



(510) (35) obchodní činnost, služby a poradenství v obchodní činnosti, obchodní management a podnikové poradenství, pomoc při provozu nebo řízení podniku; (36) finanční konzultační služby, finanční řízení, investování kapitálu, jednatelství, služby likvidace podniků, správa majetku, úschova cenností, úschovní služby; (45) advokátní kancelář, právní služby a konzultace, poskytování informací z oblasti práva prostřednictvím komunikačních médií a informačních nosičů všeho druhu, arbitrážní služby, služby spojené s výkonem advokacie.

(591) Barevná

(730) **Rada & Partner advokátní kancelář, s.r.o.**, Na příkopě 988/31, Praha 1, Staré Město, 11000, CZ

(210) **O-567104**

(220) 07.10.2020

(320) 07.10.2020

(511) 35, 36, 45

(540)



**Rada&Partner**

(510) (35) obchodní činnost, služby a poradenství v obchodní činnosti, obchodní management a podnikové poradenství, pomoc při provozu nebo řízení podniku; (36) finanční konzultační služby, finanční řízení, investování kapitálu, jednatelství, služby likvidace podniků, správa majetku, úschova cenností, úschovní služby; (45) advokátní kancelář, právní služby a konzultace, poskytování informací z oblasti práva prostřednictvím komunikačních médií a informačních nosičů všeho druhu, arbitrážní služby, služby spojené s výkonem advokacie.

(591) Barevná

(730) **Rada & Partner advokátní kancelář, s.r.o.**, Na příkopě 988/31, Praha 1, Staré Město, 11000, CZ

(210) **O-567107**

(220) 07.10.2020

(320) 07.10.2020

(511) 3, 5, 29, 30, 31, 32

(540)



(510) (3) kosmetické přípravky, parfumerie, přípravky pro osobní hygienu, vonné oleje a aromatické výtažky, neléčivé kosmetické a toaletní přípravky, éterické oleje; (5) potravní doplňky a dietetické přípravky; (29) želé, džemy, kompoty, ovocné a zeleninové pomazánky, jedlé oleje a tuky, mléčné výrobky a jejich náhražky; (30) soli, chuťové přísady, ochucovadla a koření; (31) zemědělské a vodní plodiny, zahradnické a lesní produkty; (32) přípravky pro výrobu nápojů.

(591) Barevná

(730) **CCF, s.r.o.**, Santražiny 575, Zlín, 76001, CZ

(740) JUDr. Radka Pišťková Záhorcová, Jiřího z Poděbrad 592, Uherské Hradiště, 68601

(210) **O-567110**  
(220) 07.10.2020  
(320) 07.10.2020  
(511) 3, 5, 29, 30, 31, 32  
(540)



(510) (3) kosmetické přípravky, parfumerie, přípravky pro osobní hygienu, vonné oleje a aromatické výtažky, neléčivé kosmetické a toaletní přípravky, éterické oleje; (5) potravní doplňky a dietetické přípravky; (29) želé, džemy, kompoty, ovocné a zeleninové pomazánky, jedlé oleje a tuky, mléčné výrobky a jejich náhražky; (30) soli, chuťové přísady, ochucovadla a koření; (31) zemědělské a vodní plodiny, zahradnické a lesní produkty; (32) přípravky pro výrobu nápojů.

(591) Barevná  
(730) CCF, s.r.o., Santražiny 575, Zlín, 76001, CZ  
(740) JUDr. Radka Pišťková Záhorcová, Jiřího z Poděbrad 592, Uherské Hradiště, 68601

(210) **O-567115**  
(220) 07.10.2020  
(320) 07.10.2020  
(511) 3, 5, 29, 30, 31, 32  
(540)



(510) (3) kosmetické přípravky, parfumerie, přípravky pro osobní hygienu, vonné oleje a aromatické výtažky, neléčivé kosmetické a toaletní přípravky, éterické oleje; (5) potravní doplňky a dietetické přípravky; (29) želé, džemy, kompoty, ovocné a zeleninové pomazánky, jedlé oleje a tuky, mléčné výrobky a jejich náhražky; (30) soli, chuťové přísady, ochucovadla a koření; (31) zemědělské a vodní plodiny, zahradnické a lesní produkty; (32) přípravky pro výrobu nápojů.

(591) Barevná  
(730) CCF, s.r.o., Santražiny 575, Zlín, 76001, CZ  
(740) JUDr. Radka Pišťková Záhorcová, Jiřího z Poděbrad 592, Uherské Hradiště, 68601

(210) **O-567116**  
(220) 07.10.2020  
(320) 07.10.2020  
(511) 3, 5, 29, 30, 31, 32  
(540)

ALTAY MEDICA

(510) (3) kosmetické přípravky, parfumerie, přípravky pro osobní hygienu, vonné oleje a aromatické výtažky, neléčivé kosmetické a toaletní přípravky, éterické oleje; (5) potravní doplňky a dietetické přípravky; (29) želé, džemy, kompoty, ovocné a zeleninové pomazánky, jedlé oleje a tuky, mléčné výrobky a jejich náhražky; (30) soli, chuťové přísady, ochucovadla a koření; (31) zemědělské a vodní plodiny, zahradnické a lesní produkty; (32) přípravky pro výrobu nápojů.

(591) Barevná  
(730) CCF, s.r.o., Santražiny 575, Zlín, 76001, CZ  
(740) JUDr. Radka Pišťková Záhorcová, Jiřího z Poděbrad 592, Uherské Hradiště, 68601

(210) **O-567117**  
(220) 07.10.2020  
(320) 07.10.2020  
(511) 36  
(540)

NEO ÚČET

(510) (36) finanční služby, finanční platební služby, bankovní služby, služby elektronického bankovníctví, služby internetového bankovníctví, peněžní služby, peněžnictví, bankovníctví, služby spojené s běžnými účty.  
(730) Expobank CZ a.s., Na strži 2097/63, Praha 4, Krč, 14000, CZ

(210) **O-567126**  
(220) 07.10.2020  
(320) 07.10.2020  
(511) 25, 28, 41, 44  
(540)

Neonfish

(510) (25) oděvy, obuv, sportovní oblečení, oblečení pro relaxační cvičení, cvičební úbory, zejména pro cvičení jógy, oděvy; (28) hry, sportovní potřeby, náčiní a pomůcky určené pro cvičení, potřeby pro gymnastiku a sport, pomůcky na cvičení jógy; (41) organizování, pořádání a zprostředkování kulturních, zábavních, společenských, sportovních, výchovných a vzdělávacích akcí, zabezpečování sportovních aktivit jako jsou služby fitness, aerobic, jóga, skupinová cvičení, osobní trénink, činnost a vzdělávání sportovních instruktorů, pořádání kurzů pro cvičitele, provozování sportovních zařízení, výchova a vzdělání v oblasti zdravého životního stylu, péče o tělo (formou cvičení, tréninku a instruktáže), pořádání a vedení workshopů (školení) – kupř. čajová škola, kaligrafie, soukromá výuka, školení, tělesná výchova, vedení kurzů kondičního cvičení, terapeutické kurzy, vydavatelská a nakladatelská činnost, produkce a režie televizních a rozhlasových pořadů, produkce videa a audia; (44) činnost poradenská v oblasti zdravého životního stylu, regenerační a rekondiční služby, masáže, fyzioterapie, provozování činností umožňující dosažení psychické kondice (terapeutické služby), provozování činností umožňující dosažení fyzické kondice (rehabilitace).

(730) Sedláček Vít, Kosmákova 21, Jihlava, 58601, CZ  
(740) BOHEMIA PATENT, Ing. Jana Vandělíková, Petrská 1136/12, Praha 1, Nové Město, 11000



(210) **O-567149**  
(220) 08.10.2020  
(320) 08.10.2020  
(511) 35, 39, 41, 42  
(540)



(510) (35) reklamní a propagační činnost multimediálních formátů a systémů, www titulů, zprostředkovatelská činnost v odvětví reklamy a propagace multimediálních formátů a systémů, www titulů; (39) distribuce multimediálních formátů a systémů, www titulů; (41) služba při výrobě filmů, videonahrávek, zpracování programů pro digitální televizi, přepisy filmů a videa, animace, kreslená animace, on-line, off-line střihy, školící služby v těchto oborech, vydavatelská činnost v oblasti multimédií, videa, filmu apod., zprostředkovatelská činnost v oblasti multimédií, videa, filmu; (42) vývoj a tvorba software, počítačové programování, konzultační a poradenské služby v oboru počítačové grafiky a informačních systémů, tvorba aplikací v oboru počítačové grafiky, elektronického zpracování signálu, tvorba triků a speciálních efektů, produkce multimediálních formátů a systémů, www titulů, zprostředkovatelská činnost v oblasti počítačové grafiky, služba zhotovování fotokoláží a diapositivů.

(591) Barevná  
(730) **Universal Production Partners, a.s.**, Žitomířská 489/7, Praha 10, Vršovice, 10100, CZ  
(740) Rott, Růžička & Guttman a spol., Vyskočilova 1566, Praha 4, Michle, 14000

(210) **O-567150**  
(220) 08.10.2020  
(320) 08.10.2020  
(511) 14, 16, 20  
(540)

MOISS

(510) (14) bižuterie, drahé kameny, klenotnické kameny, klenoty, šperky, drahé kovy, polozpracované drahé kameny, perly (klenoty), šperkařské výrobky, hodinky; (16) papírové krabičky, krabice a obaly všeho druhu na šperky, papírové sáčky, papír, lepenka, tiskárenské výrobky, plastické obaly, umělecké nebo ozdobné potřeby z papíru, tiskoviny, papírové informační produkty, psací potřeby; (20) umělecké předměty z perleti, jantaru, slonoviny, želvoviny, dřeva.

(730) **Ego fashion, s.r.o.**, Nad Ryšánkou 2005/7, Praha 4, Krč, 14700, CZ  
(740) PatentCentrum Sedlák & Partners s.r.o., Okružní 2824, České Budějovice, České Budějovice 3, 37001

(210) **O-567155**  
(220) 08.10.2020  
(320) 08.10.2020  
(511) 1, 19, 37  
(540)

EKOAGROBETON

(510) (1) betonová pojiva, pojiva do betonu, tvrdidla do betonu, betonové pojivové směsi, impregnační činidla na beton, chemická aditiva do betonu, látky na leptání betonu, chemikálie na provzdušnění betonu, činidla na tuhnutí betonu, přípravky zabraňující pojivosti betonu, chemické látky pro

provzdušnění betonu, chemické směsi na maskování betonu, chemické směsi na tvrdnutí betonu, chemikálie používané při výrobě betonu, chemické látky na čištění betonu, chemické směsi ke zpevnění betonu, urychlovače na zrychlení tuhnutí betonu, chemické přísady k urychlení tvrdnutí betonu, chemické směsi používané k upravování betonu; (19) beton, tekutý beton, syntetický beton, žáruvzdorný beton, hotový beton, betonové patníky, betonové podlahy, betonové trámy, betonové stěny, betonové pokrytí, betonové bloky, betonové cihly, betonové panely, betonové desky, betonové klenby, betonové sloupy, figurky z betonu, sochy z betonu, nádoby z betonu, plniva do betonu, betonové dlažební bloky, betonové stavební prvky, betonové stavební materiály, betonová silniční svodidla, hotové betonové směsi, části betonového dláždění, nekovová bednění na beton, nekovové formy na beton, plakety vyrobené z betonu, stavební prvky z betonu, písek k přípravě betonu, nekovové tkaniny do betonu, nosné zdi z betonu, předtvarované betonové stavební prvky, bednění pro beton, ne kovové, dekorativní předměty z litého betonu, kamenivo pro použití do betonu, betonové desky k pokrytí cest, betonové stěny ke stavebním účelům, hotový míchaný beton litý na místě, samonivelační beton k použití ve stavebnictví; (37) betonování, pokrývání betonu, vyrovnávání betonových povrchů, vyzdvihování betonových povrchů, montáž bednění do betonu, montáž bednění pro betonování, konstrukce inženýrských staveb formováním betonu, konstrukce inženýrských staveb pokládáním betonu, studnařství.

(591) Barevná  
(730) **ZARCHO spol. s r.o.**, č. p. 565, Halenkov, 75603, CZ  
(740) Mgr. PETR ŽIŽKA, advokátní kancelář, Mgr. Petr Žížka, Sedláčkova 209/16, Plzeň, Vnitřní Město, 30100

(210) **O-567219**  
(220) 08.10.2020  
(320) 08.10.2020  
(511) 9, 37, 38  
(540)

icFix.cz

(510) (9) nahraný obsah (počítačové programy, data a informace); (37) instalace, montáž, údržba a opravy počítačového hardware a telekomunikačních přístrojů; (38) telekomunikační služby.  
(730) **Dinh Phuong**, Kolodějská 3079/4, Praha 10, Strašnice, 10000, CZ

(210) **O-567229**  
(220) 13.10.2020  
(320) 13.10.2020  
(511) 39  
(540)

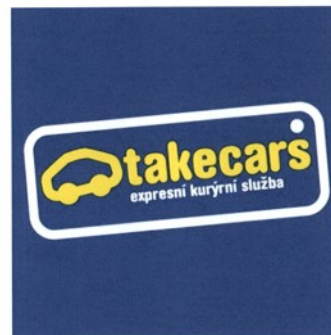

(510) (39) kurýrní doprava, kurýrní služby, doručování balíků kurýrem.  
(591) Barevná  
(730) **TAKECARS s.r.o.**, Koněvova 2660/141, Praha 3, Žižkov, 13000, CZ

(210) **O-567231**  
(220) 13.10.2020  
(320) 13.10.2020  
(511) 36, 39  
(540)

BASTION - FLORENC

(510) (36) pronájem nemovitostí, pronájem kanceláří (nemovitosti); (39) služby v oblasti cestovního ruchu.  
(730) **ČSAD Praha holding a.s.**, Pod výtopnou 13/10, Praha 8, Karlín, 18600, CZ

(210) **O-567234**  
(220) 13.10.2020  
(320) 13.10.2020  
(511) 35, 37  
(540)



(510) (35) zprostředkování obchodů pro třetí strany, obchodní propagace, reklama, internetový marketing, služby v oblasti uvádění výrobků na trh, propagace zboží a služeb pro třetí osoby prostřednictvím internetu, velkoobchodní prodej kovového zboží, maloobchodní prodej kovového zboží, reklamní služby týkající se prodeje zboží, zprostředkování smluv na nákup a prodej zboží, maloobchodní prodej kuchyňských potřeb, maloobchodní prodej sanitární techniky, maloobchodní prodej vybavení pro chlazení, maloobchodní prodej vybavení pro zmrazování, maloobchodní prodej vybavení pro vaření jídel, maloobchodní prodej vybavení pro ohřev (potravin a nápojů), velkoobchodní prodej kuchyňských spotřebičů, velkoobchodní prodej sanitární techniky, velkoobchodní prodej kuchyňských potřeb, velkoobchodní prodej vybavení pro chlazení, velkoobchodní prodej vybavení pro zmrazování, velkoobchodní prodej vybavení pro vaření jídel, velkoobchodní prodej vybavení pro ohřev (potravin a nápojů), produktový marketing, maloobchodní služby vztahující se ke kuchyňským spotřebičům; (37) instalace mrazáků, instalace sanitárních zařízení, instalace a opravy elektrických spotřebičů, instalace kuchyňského zařízení, instalace chladicích přístrojů, instalace vybavení pro catering, instalace přístrojů na sušení, instalace spotřebičů na vaření, instalace kuchyní.

(591) Barevná  
(730) **KOHR Invest s.r.o.**, Na Folimance 2155/15, Praha 2, Vinohrady, 12000, CZ  
(740) eLegal advokátní kancelář s.r.o., Mgr. Tomáš Pauch, advokát, Sokolovská 695/115b, Praha 8, Karlín, 18600

(210) **O-567268**  
(220) 14.10.2020  
(320) 14.10.2020  
(511) 9, 36  
(540)

### Bezpečný domov od Kooperativy

(510) (9) bezpečnostní a zabezpečovací zařízení a prostředky, alarmy, detektory, detektory kouře, požární hlásiče, kamery, čidla IoT, softwarové aplikace k ovládání a monitorování bezpečnostních a zabezpečovacích zařízení a prostředků; (36) pojištění, zajištění, zprostředkování pojištění, poradenství v oblasti pojištění.

(730) **Kooperativa pojišťovna, a.s., Vienna Insurance Group**, Pobřežní 665/21, Praha 8, Karlín, 18600, CZ

(210) **O-567271**  
(220) 14.10.2020  
(320) 14.10.2020  
(511) 5, 35  
(540)



(510) (5) nosní spreje pro lékařské účely, psychiatrická léčiva, antidepressiva, léky na léčbu osteoporózy, cytostatika, antibiotika, léky k léčbě onemocnění příštítných tělísek, léky ovlivňující metabolismus vápníku, analgetika, spasmolytika, imunomodulační léky, léčiva podporující imunitní systém, léčiva na pohybový aparát, viskosuplementace (přípravky), antialzheimerika, neuropsychiatrické léčiva, léčiva k léčbě onemocnění jater a žlučníku, farmaceutické přípravky používané v urologii; (35) velkoobchodní a maloobchodní služby se zbožím výše uvedeným ve třídě 5 tohoto seznamu, velkoobchodní a maloobchodní služby se zbožím výše uvedeným ve třídě 5 tohoto seznamu prostřednictvím internetu.

(591) Barevná  
(730) **CANDE CZ s.r.o.**, Skořepka 1058/8, Praha 1, Staré Město, 11000, CZ  
(740) Sparring s.r.o., advokátní kancelář, Zelená 744/4, Praha 6, Bubeneč, 16000

(210) **O-567272**  
(220) 14.10.2020  
(320) 14.10.2020  
(511) 3, 16, 21, 24, 25, 28, 30, 33, 35, 41, 43  
(540)

### Dva tátové

(510) (3) neléčivé kosmetické a toaletní přípravky, neléčivé přípravky na čištění zubů, parfumerie, esenciální oleje, bělicí přípravky a prací prostředky, přípravky na čištění; (16) papír a lepenka, tiskoviny, knihařské potřeby, fotografie, papírnické zboží, kancelářské potřeby (s výjimkou nábytku), lepidla na kancelářské použití nebo pro domácnost, kreslířské potřeby a potřeby výtvarných umělců, štetce, učební a výukové pomůcky, plastové fólie a sáčky na balení; (21) domácí a kuchyňské potřeby a nádoby, kuchyňské nádoby a nářadí kromě příborů, hřebeny a houby, kartáče, štetky a štetce kromě štetců pro výtvarníky, materiály na výrobu kartáčů, čisticí potřeby, sklo kromě stavebního (surovina nebo polotovary), výrobky ze skla, porcelánu a keramiky; (24) textilie a jejich náhražky, bytový textil, textilní nebo plastové záclony a závěsy; (25) obuv, oděvy, pokrývky hlavy, části oděvů, obuvi a pokrývek hlavy, boty; (28) hry, houpačky, hračky, míče na hraní, společenské hry, deskové hry; (30) káva, čaj, kakao a kávové náhražky, rýže, těstoviny a nudle, mouka a obilné výrobky, chléb, pekařské a cukrářské výrobky, čokoláda, smetanové zmrzliny, šerbety a ostatní zmrzliny, cukr, med, koření, pepř; (33) alkoholické nápoje (lihoviny), víno, likéry, mošt alkoholizovaný (cidre), alkoholové esence; (35) reklama, marketing, obchodní management, obchodní administrativa, kancelářské práce, online reklama v počítačové síti, subdodavatelské služby (pomoc v obchodní činnosti), obchodní zprostředkovatelské služby, poskytování online tržiště pro kupující a prodejce zboží a služeb, maloobchodní a velkoobchodní prodej zboží výše uvedeného v třídách 3, 16, 21, 24, 25, 28, 30, 33 tohoto seznamu; (41) výchova, vzdělávání, zábava, sportovní a kulturní aktivity, pořádání a vedení seminářů, pořádání a vedení workshopů (školení), online vydávání elektronických knih a časopisů, elektronické publikování (DTP), služby vydavatelství; (43) dočasné ubytování, služby turistických ubytoven, rezervace ubytování, poskytování hotelového ubytování, zajištění stravování.

(730) **Vaniček Michal**, Bratří Kohoutů 1659, Brandýs nad Labem-Stará Boleslav, Stará Boleslav, 25002, CZ  
(740) Sparring s.r.o., advokátní kancelář, Zelená 744/4, Praha 6, Bubeneč, 16000

(210) **O-567283**  
(220) 15.10.2020  
(320) 15.10.2020  
(511) 29, 30, 31, 32, 33, 39  
(540)

### Berry servis

(510) (29) sušené ovoce, džemy, konzervované ovoce, mražené ovoce, zpracované ovoce; (30) zmrzlina; (31) čerstvé ovoce; (32) nealkoholické

nápoje, nealkoholické nápoje z ovocných šťáv, ovocné šťávy, sirupy pro přípravu nápojů; (33) destilované nápoje; (39) balení, stáčení do lahví, obalování a doručování zboží.

(730) **Berry servis, s.r.o.**, č. p. 71, Břežany II, 28201, CZ

(210) **O-567296**

(220) 15.10.2020

(320) 15.10.2020

(511) 35, 41, 45

(540)



Rozvod.online

(510) (35) pomoc při řízení obchodní činnosti; (41) právnické vzdělávání; (45) právní služby.

(591) Barevná

(730) **Cink Pavel JUDr. Ing., LL.M., MBA**, Veleslavínova 363/33, Plzeň, Vnitřní Město, 30100, CZ

(210) **O-567323**

(220) 16.10.2020

(320) 16.10.2020

(511) 1, 5

(540)

### Probus

(510) (1) hnojiva nebo pomocné látky používané k výživě nebo zlepšení vývoje nebo růstu rostlin, zemědělských plodin nabízené nebo prodávané profesionálním nebo neprofesionálním uživatelům; (5) fungicidy, herbicidy, insekticidy, jiné přípravky na ochranu rostlin, pomocné prostředky na ochranu rostlin nabízené nebo prodávané profesionálním nebo neprofesionálním uživatelům.

(730) **AGRO ALIANCE s.r.o.**, V Zálesí 304, Třebotov, 25226, CZ

(210) **O-567333**

(220) 19.10.2020

(320) 19.10.2020

(511) 16, 19, 20

(540)

### QR STONE

(510) (16) umělecké předměty z papíru, lepenky a architektonické modely, nosiče a dekorativní materiály pro umělce, papír a lepenka, papírové podtácky, tiskárenské výrobky, fotografie, papírové zboží a kancelářské potřeby s výjimkou nábytku, instruktážní a výukové materiály, plastové archy, fólie a sáčky pro balení a obaly, papírové obaly na květináče; (19) kámen, zpracovaný kámen, kámen (přírodní), umělý kámen, ozdoby vyrobené z kamene, dekorativní kameny, plakety vyrobené z kamene, umělecká díla z kamene, sochy a umělecké předměty vyrobené z materiálů jako kámen, beton a mramor zahrnuté v této třídě, okenní květináče vyrobené z betonu, kamenné ornamenty; (20) sochy, figurky, umělecké předměty a ozdoby a dekorativní předměty vyrobené z materiálu jako dřevo, vosk, sádra nebo umělá hmota zahrnuté v této třídě, nábytek, zrcadla, rámy obrazů, nádoby na skladování a přepravu, ne kovové.

(730) **Walder Martin**, I. Máje 2109, Rychvald, 73532, CZ

(740) **Ing. Pavel Nádvořník s.r.o.**, Klínová 620/1, Ostrava, Hulváky, 70900

(210) **O-567335**

(220) 19.10.2020

(320) 19.10.2020

(511) 12, 35, 39

(540)



(510) (12) vozidla a dopravní prostředky, pozemní vozidla a dopravní prostředky, auta, sklápěcí nákladní auta; (35) reklamní, marketingové a propagační služby, marketing; (39) pronájem v souvislosti s dopravou a skladováním, pronájem dopravních prostředků, půjčovna automobilů.

(591) Barevná

(730) **SOHA CARS s.r.o.**, Čs. armády 1979, Kladno, 40001, CZ

(740) **Martin Wagner**, V háji 1619/6, Praha 7, Holešovice, 17000

(210) **O-567348**

(220) 19.10.2020

(320) 19.10.2020

(511) 3, 5, 25, 35

(540)



PERFORMANCE  
MAGNESIUM

(510) (3) kosmetické přípravky, parfumerie, přípravky pro osobní hygienu, vonné oleje a aromatické výtažky, čisticí prostředky a vonné přípravky, balzámy, jiné než pro léčebné účely, kosmetické přípravky na obličej, kosmetické přípravky pro péči o tělo, kosmetické sady, masážní gely jiné než pro léčebné účely, masážní oleje, masti pro kosmetické použití, parfémovaná mléka (toaletní přípravky), pleťové vody neléčivé, přírodní kosmetika, tělové vůně, čisticí obličejové masky, deodoranty a antiperspiranty, koupelové a sprchové oleje [neléčivé], líčidla, mýdla a gely, přípravky péče o vlasy, aromaterapeutické oleje [pro kosmetické použití], bělicí zubní pasty, neléčivé ústní vody, přípravky na čištění zubů; (5) potravní doplňky a dietetické přípravky, antioxidantní doplňky stravy, bílkovinné doplňky stravy, dietetické a nutriční přípravky, dietetické doplňky pro sportovce, doplňky stravy pro neléčebné účely, doplňky stravy s kyselinou listovou, doplňky stravy z borovicového pylu, doplňky stravy z mateří kašičky, doplňky výživy, doplňky zdravé výživy pro osoby se zvláštními dietními požadavky, doplňky zdravé výživy vyrobené převážně z minerálů, doplňky zdravé výživy vyrobené převážně z vitaminů, energetické tyčinky nahrazující jídlo jakožto doplňky stravy, enzymy - doplňky stravy, kapsle na hubnutí, koktejly s bílkovinnými doplňky, l-karnitin ke snižování tělesné hmotnosti, léčivé čaje, minerální dietní doplňky pro lidi, multivitaminy, nápojové směsi v prášku jako doplňky výživy, potravinové doplňky, potravní doplňky na bázi chlorelly, přípravky obsahující vitamin D, přípravky obsahující vitamin C, přípravky obsahující vitamin B, přípravky obsahující vitamin A; (25) sportovní oblečení, kšiltky proti slunci (oblečení), čelenky (oděvy), čepice, běžecká trika a bundy, běžecké oděvy, cvičební oděvy, trička, sportovní trička s krátkým rukávem; (35) maloobchodní prodej výživových doplňků, velkoobchodní prodej dietetických přípravků, maloobchodní prodej čajů, maloobchodní prodej dietetických přípravků, maloobchodní prodej nealkoholických nápojů, maloobchodní prodej přípravků na výrobu nápojů, on-line maloobchodní služby zaměřené na oděvy, maloobchodní prodej oblečení, velkoobchodní prodej oblečení, služby on-line maloobchodních prodejen v oblasti kosmetiky a kosmetických výrobků, maloobchodní služby související s prodejem předplacených bedniček s kosmetikou, maloobchodní služby zásilkového prodeje zaměřené na kosmetické přípravky, on-line maloobchodní služby týkající se kosmetiky.

(591) Barevná

(730) **Votava Jiří Ing.**, Vítězná 3334/7a, Ostrava, Moravská Ostrava, 70200, CZ

(740) **Mgr. PETR ŽIŽKA**, advokátní kancelář, Mgr. Petr Žižka, Sedláčkova 209/16, Plzeň, Vnitřní Město, 30100

(210) **O-567351**

(220) 19.10.2020

(320) 19.10.2020

(511) 5

(540)

### PragoMed ProfiSlim24

(510) (5) potravinové doplňky, léčiva a veterinární přípravky a výrobky, hygienické výrobky pro léčebné účely, potravní doplňky a dietetické přípravky, potraviny pro kojence a batolata, farmaceutické přípravky a přírodní léčiva, dezinfekční přípravky na močové cesty, antibakteriální, dezinfekční přípravky, náplasti, obvazy, obvazový materiál a aplikátory léčebných přípravků.

(730) **Musil Jiří MUDr., MBA**, Na Hřebenkách 1755/18, Praha 5, Smíchov, 15000, CZ

(740) KOREJZOVA LEGAL v.o.s., JUDr. Petra Sauvage de Brantes, Korunní 810/104, Praha 10, Vinohrady, 10100

(210) **O-567352**

(220) 19.10.2020

(320) 19.10.2020

(511) 5

(540)

### PragoMed ProfiFyto+Enzym

(510) (5) potravinové doplňky, léčiva a veterinární přípravky a výrobky, hygienické výrobky pro léčebné účely, potravní doplňky a dietetické přípravky, potraviny pro kojence a batolata, farmaceutické přípravky a přírodní léčiva, dezinfekční přípravky na močové cesty, antibakteriální, dezinfekční přípravky, náplasti, obvazy, obvazový materiál a aplikátory léčebných přípravků.

(730) **Musil Jiří MUDr., MBA**, Na Hřebenkách 1755/18, Praha 5, Smíchov, 15000, CZ

(740) KOREJZOVA LEGAL v.o.s., JUDr. Petra Sauvage de Brantes, Korunní 810/104, Praha 10, Vinohrady, 10100

(210) **O-567353**

(220) 19.10.2020

(320) 19.10.2020

(511) 5

(540)

### ProfiUro

(510) (5) potravinové doplňky, léčiva a veterinární přípravky a výrobky, hygienické výrobky pro léčebné účely, potravní doplňky a dietetické přípravky, potraviny pro kojence a batolata, farmaceutické přípravky a přírodní léčiva, dezinfekční přípravky na močové cesty, antibakteriální, dezinfekční přípravky, náplasti, obvazy, obvazový materiál a aplikátory léčebných přípravků.

(730) **Musil Jiří MUDr., MBA**, Na Hřebenkách 1755/18, Praha 5, Smíchov, 15000, CZ

(740) KOREJZOVA LEGAL v.o.s., JUDr. Petra Sauvage de Brantes, Korunní 810/104, Praha 10, Vinohrady, 10100

(210) **O-567355**

(220) 19.10.2020

(320) 19.10.2020

(511) 31, 32, 33, 35, 43

(540)



**MR.  
CRAFT**

(510) (31) zemědělské a vodní plodiny, zahradnické a lesní produkty, slad na výrobu piva a destilátů, slad na výrobu piva a lihovin, pivovarnický ječmen, sladová zrna [nezpracovaná], slad a nezpracované obilniny, chmel, chmelové šišky, chmelové pelety, chmelové sazenice; (32) pivo a pivovarnické výrobky, nealkoholické nápoje, přípravky pro výrobu nápojů, nealkoholické pivo, ochucené pivo, pивní mladina, kvas [nealkoholický

nápoj], porter (silné černé pivo), root beer (nealkoholické pivo s rostlinnými výtažky), nealkoholický cider, ovocné koncentráty [šťávy], chmelové výtažky pro použití při přípravě nápojů, nealkoholické sladové nápoje, hroznový mošt (nekvašený), piva z rukodělných pivovarů; (33) alkoholické nápoje s výjimkou piva, sladký alkoholizovaný mošt (cider), lihoviny [nápoje], předpřipravené alkoholické nápoje, kvašený jablečný mošt, nízkoalkoholické nápoje; (35) obchodní služby v oblasti maloobchodního a velkoobchodního prodeje alkoholických a nealkoholických nápojů (zejména piva a ciderů), obchodní informace pro spotřebitele, administrativní zpracovávání objednávek, online objednávkové služby, služby agentury zaměřené na export a import, zprostředkování obchodů pro třetí strany; (43) restaurace rychlého občerstvení (služby), poskytování jídla a nápojů, restaurační služby zahrnující bary s povolením k prodeji alkoholu, služby zajišťující stravování, catering (poskytování jídla a nápojů), služby dodávání nápojů.

(730) **Mr. Craft s.r.o.**, Mezi Mosty 1845, Pardubice, Bílé Předměstí, 53003, CZ

(210) **O-567373**

(220) 20.10.2020

(320) 20.10.2020

(511) 35, 41, 42

(540)



(510) (35) personální poradenství, nábor zaměstnanců, výběr zaměstnanců s pomocí psychologických testů, marketing, reklama, poradenství v oblasti komunikační strategie v reklamě, pomoc v obchodní a podnikatelské činnosti, management a administrativní služby; (41) školení a vzdělávání; (42) tvorba počítačového softwaru.

(591) Barevná

(730) **Zamborská Zuzana**, Družstevná 301, Závod, SK

(740) JUDr. František Geršl, advokát, JUDr. František Geršl, Květná 178/34, Brno, Pisárky, 60300

(210) **O-567396**

(220) 21.10.2020

(320) 21.10.2020

(511) 35, 39, 41

(540)



(510) (35) merchandising, maloobchodní, velkoobchodní a internetový prodej těchto výrobků: reklamní předměty, přívěšky, odznaky, medaile, poháry, vlaječky, emblémy, oděvy, obuv, potřeby pro kuřáky, modely závodních vozidel, pohlednice, plakáty, publikace, tiskoviny, závodní vozidla, náhradní díly na závodní vozidla, doplňky k závodním vozidlům, sportovní oděvy, sportovní potřeby, pokrývky hlavy, šátky, šály, rukavice, výrobky ze skla a porcelánu, upomínkové předměty, fotografie, psací potřeby, obaly na mobilní telefony, tablety a notebooky; (39) pronájem motorových

vozidel, pronájem pozemních motorových vozidel, pronájem automobilů, pronájem přívěsů, pronájem skladů, pronájem vozidel, pronájem garážových prostor, pronájem parkovacích míst, pronájem závodních automobilů, pronájem dopravních prostředků; (41) organizování automobilových závodů, organizování automobilových rallye, výletů a závodních akcí, organizování motoristických závodů, poskytování informací o motoristických závodech, pořádání soutěží a turnajů v oblasti automobilových závodů, výcvik pro automobilové závodníky, výuka pro automobilové závodníky, zábava ve formě automobilových závodů, zábavní služby poskytované na motoristickém závodním okruhu, výcvik řidičů motorových vozidel pro pokročilé, vedení workshopů (školení) týkajících se údržby automobilových motorů, vedení workshopů (školení) vztahujících se k opravě automobilových motorů, vedení workshopů (školení) vztahujících se k údržbě motorů, školicí služby vztahující se k řízení čtyřkolových motorových vozidel, školicí kurzy v oblasti designu motorů, poskytování výuky řízení motorových vozidel, poskytování informací o motoristických sportech, organizování soutěží týkajících se motorových vozidel, pronájem tribun, pronájem sportovišť, pronájem stadiónů, pronájem sportovních zařízení, pronájem sportovního vybavení, pronájem sportovních potřeb, rezervace vstupenek na vzdělávací, zábavní a sportovní aktivity a akce a související rezervační služby, předprodej vstupenek (zábava).

(730) **JP MOTORSPORT s.r.o.**, Holečkova 789/49, Praha 5, Smíchov, 15000, CZ

(740) Chytilová & spol., patentová kancelář, s.r.o., Nad spádem 641/20, Praha 4, Podolí, 14700

(210) **O-567399**

(220) 21.10.2020

(320) 21.10.2020

(511) 5, 30, 40

(540)

### Špaldový medovník "MEĎÁK"

(510) (5) cukrovinky s léčivými přísadami, diabetické pečivo pro léčebné účely; (30) oplátky, cukrovinky, včetně gumových, esence pro cukrovinky (potravinářské esence s výjimkou éterických esencí a éterických olejů), pekařské a cukrářské výrobky všeho druhu, jako čajové pečivo, pemikářské výrobky, pečivo pro diabetiky (nikoli pro léčebné účely); (40) služby pekařství a cukrářství, a to zpracování a úprava surovin pro pekařskou a cukrářskou výrobu, vč. zakázkové výroby pekařských a cukrářských polotovarů a jejich pečení.

(730) **Dubský perník s.r.o.**, Bezručova 167/9, Dubí, 41701, CZ

(740) Halaxová & Halaxová TETRAPAT, Mgr. Eva Halaxová, Jinonická 804/80, Praha 5, Košíře, 15800

### Zamítnuté a částečně odmítnuté/zamítnuté přihlášky ochranných známek po zveřejnění

Zjistí-li Úřad v průběhu řízení o námitkách, že přihlašovaná ochranná známka nesplňuje podmínky pro zápis, přihlášku zamítne. Zjistí-li, že přihlašovaná ochranná známka nesplňuje podmínky pro zápis jen pro některé výrobky nebo služby, přihlášku odmítne/zamítne v rozsahu výrobků nebo služeb, pro které přihláška nesplňuje podmínky zápisu. S ohledem na tuto skutečnost, obsahuje tato kapitola údaje o rozhodnutích o zamítnutí přihlášky ochranné známky v celém nebo částečném rozsahu na základě ustanovení § 26 zákona č. 441/2003 Sb.

Údaje o výsledku rozhodnutí (zamítnutí přihlášky, částečné odmítnutí/zamítnutí přihlášky) jsou uvedeny jako datum právní moci rozhodnutí/výsledek rozhodnutí.

(210) **O-548813**  
(540)



02.11.2020/NABYTÍ P.M. - ZAMÍTNUTÍ PŘIHLÁŠKY PO  
ZVEŘEJNĚNÍ

---

(210) **O-552978**  
(540)



31.10.2020/NABYTÍ P.M. - ZAMÍTNUTÍ PŘIHLÁŠKY PO  
ZVEŘEJNĚNÍ

---

(210) **O-554982**  
(540)

**WMB**

29.10.2020/NABYTÍ P.M. - ZAMÍTNUTÍ PŘIHLÁŠKY PO  
ZVEŘEJNĚNÍ

---

(210) **O-559263**  
(540)



22.10.2020/NABYTÍ P.M. - ZAMÍTNUTÍ PŘIHLÁŠKY PO  
ZVEŘEJNĚNÍ

---

### **Zamítnuté námitky týkající se ochranných známek**

V průběhu řízení o námitkách může být Úřadem zjištěno, že přihlašovaná ochranná známka, která byla zveřejněna ve Věstníku, nezasahuje do zákonem chráněných starších práv třetích osob, tzv. namítajících, uvedených v ustanovení § 7 zákona č. 441/2003 Sb., a proto Úřad námitky zamítne. Údaje o rozhodnutích o zamítnutí námitek na základě ustanovení § 26 zákona č. 441/2003 Sb. jsou obsaženy v této kapitole.

(210) **O-543826**

(540)

**EMPIREO**

09.11.2020/ NABYTÍ P.M. – ZAMÍTNUTÍ NÁMITEK

---

### Přehled zápisů ochranných známek bez změny ve vztahu ke zveřejněným přihláškám

Kapitola obsahuje údaje o ochranných známkách zapsaných na základě ustanovení § 28 odst. 1 zákona č. 441/2003 Sb., u kterých nedošlo ke změně údajů oproti zveřejněné přihlášce ochranné známky.

Číselný přehled (111)											
382324	382325	382326	382327	382328	382329	382331	382332	382333	382334	382335	382336
382337	382338	382339	382340	382341	382342	382343	382344	382345	382346	382347	382348
382349	382350	382351	382352	382353	382354	382355	382356	382357	382358	382359	382360
382361	382362	382363	382364	382365	382366	382367	382368	382369	382370	382371	382372
382373	382374	382375	382376	382377	382378	382379	382380	382381	382382	382383	382384
382385	382386	382387	382388	382389	382390	382391	382392	382393	382394	382395	382396
382397	382398	382399	382400	382401	382402	382403	382404	382405	382406	382407	382408
382409	382410	382411	382412	382413	382414	382415	382416	382417	382418	382419	382420
382421	382422	382423	382424	382425	382426	382427	382428	382429	382430	382431	382432
382433	382434	382435	382436	382437	382438	382439	382440	382441	382442	382443	382444
382445	382446	382447	382448	382449	382450	382451	382452	382453	382454	382455	382456
382457	382458	382459	382460	382461	382462	382463	382464	382465	382466	382467	382468
382469	382470	382471	382472	382473	382474	382475	382476	382477	382478	382479	382480
382481	382482	382483	382484	382485	382486	382487	382488	382489	382490	382491	382492
382493	382494	382495	382496	382497	382498	382499	382500	382501	382502		



## Zápisy ochranných známek bez změny ve vztahu ke zveřejněným přihláškám

- (111) **382324**  
(220) 17.07.2013  
(320) 17.07.2013  
(442) 08.04.2015  
(151) 04.11.2020  
(730) **MPM-QUALITY v.o.s.**, Příborská 1473, Frýdek-Místek, 73801, CZ  
(740) JUDr. Milan Kyjovský, advokát, Jaslavská 202/19, Brno, Veveří, 60200  
(210) O-506093  
(510) (9) kontrolní pokladny, automatické časové spínače a řídicí přístroje jemné mechaniky všeho druhu, přístroje a nástroje vědecké, navigační, geodetické, fotografické, kinematografické, optické přístroje a nástroje k vážení, měření, signalizování, pro účely kontrolní, záchranné a pro výuku, automatické přístroje uváděné v činnost vhozením mince nebo známky, stroje pro záznam, přenos a reprodukci zvuku nebo obrazu, zapisovací pokladny a počítačové stroje, hasicí přístroje; (14) budíky všeho druhu, ciferníky, časoměry, hodinářské kotvičky, náramkové hodinky všeho druhu, mechanické a elektrické hodiny všeho druhu zejména nástěnné, stolní, letecké palubní, auto hodiny, modelářské časovače, minutky, ozdobné hodiny, hodiny kontrolní, hodiny sluneční, chronografy, chronometry, chronoskopy, hodinářská kyvadla, hodinová pera, řetízky k hodinkám, schránky na hodiny, hodinové skříňky, hodinové stroje, pouzdra na hodinky, drahé kovy a jejich slitiny a předměty z těchto hmot nebo z plátovaných kovů v rámci této třídy, šperky, drahokamy, drahé kameny; (16) alba, držáky na psací potřeby, ocelová pera, penály, pera (kancelářské potřeby), pera plnicí, papírenské zboží, zejména papírové etikety, papírové tašky, umělohmotné tašky, těžítka, papírové ubrousky, psací potřeby, reklamní a ozdobné předměty v jiné třídě neuvedené, rýsovací pera, psací podložky, podložky na stůl papírové, podložky pod pivní sklenice, pouzdra na doklady, pouzdra na pera, psací soupravy (sada psacích potřeb), billboardy, mapy, modely v rámci této třídy, samolepky, fotografie, pohlednice, kalendáře, dopisní papír, obálky, obalové materiály z papíru nebo umělých hmot, blahopřání, kancelářské potřeby kromě nábytku, brožury, učební a školní potřeby a pomůcky, kružítko, štětce, tužky; (18) aktovky (kožená galanterie), batohy, cestovní kufry, deštníky, diplomatky, hole turistické, hole vycházkové, kabelky, klíčenky (kožená galanterie), kufříky, kufry, kufříky na toaletní potřeby, kůže, pásky z kůže, pouzdra na navštívenky, obaly na deštníky, obaly na oděvy (cestovní), oblečky pro domácí zvířata, obojky pro zvířata, peněženky, ruksaky, řemínky kožené, slunečníky, sportovní tašky, tašky cestovní, tašky na kolečkách, tašky plážové, tašky na notebooky; (21) zboží skleněné spadající do této třídy, zejména láhve, sklenice na pití, půllitry, poháry keramické, keramické a porcelánové tácky, porcelánové džbány, vázičky, nádoby z plastu, karafy, stolní lahve, podtácky kromě papírových a určených k prostírání, pohárky z papíru nebo umělých hmot, poháry, tácky papírové, tácy (podnosy), cestovní lahve, otvíráky na lahve, štíty vývěsní, reklamní z porcelánu nebo skla, desky na jídelní lístky, pouzdra na jídelní lístky, tepelně izolační nádoby, termosky na jídlo, termosky na nápoje, krabice na jídlo; (24) cestovní příkrývky, ložní pokrývky a příkrývky, ložní prádlo, lůžkové přehozy, podložky na stůl pod sklenice, talíře (prostírání), ubrusy, s výjimkou papírových, utěrky, ručníky textilní, vlaječky (ne z papíru), záclony okenní, závěsy na dveřích, tkaniny a textilní výrobky v rámci této třídy, propagační předměty z textilu; (25) oděvy, oblečení, obuv a kloboučnické zboží, čapky, čelenky, čepice, opasky, pláštěnky, pytle na oděvy, rukavice, šály; (28) hry, hračky, hrací karty, sportovní vybavení, golfové hole, golfové rukavice, golfové vaky na kolečkách nebo bez koleček; (35) propagační činnost, reklama, pomoc při provozu a řízení obchodního podniku a pomoc při provozování obchodů a obchodních činnostech průmyslového nebo obchodního podniku, zejména služby zahrnující záznam, přepis, vypracování, kompilaci a přenášení písemných záznamů a sdělení a služby týkající se reklamy v rozsahu a v oblasti hodinářské výroby a doplňkové výroby k hodinářské výrobě; (37) sestavování součástí hodinářské výroby, opravy fotografických přístrojů, opravy hodinek a hodin, opravny hodin, restaurování uměleckých děl, restaurování nábytku.
- (511) 9, 14, 16, 18, 21, 24, 25, 28, 35, 37

(540)



- (111) **382325**  
(220) 12.12.2016  
(320) 12.12.2016  
(442) 20.02.2019  
(151) 04.11.2020  
(730) **Al-Mehedi Abdullah**, Mozartova 10, Praha 5, 15000, CZ  
(740) Mgr. Tomáš Gawron, advokát, Drtinova 557/8, Praha 5, Smíchov  
(210) O-535916  
(591) Barevná  
(510) (43) bar, restaurace, restaurace (samoobslužné).  
(511) 43  
(540)



- (111) **382326**  
(220) 29.08.2017  
(320) 29.08.2017  
(442) 13.02.2019  
(151) 04.11.2020  
(730) **JP Outlets, s. r. o.**, Bezděžská 251, Bradlec, 29306, CZ  
(740) Macek and Partners, Mgr. Jiří Macek, Sázkavská 751/16, Praha 2, Vinohrady, 12000  
(210) O-541914  
(510) (6) kovové skalní kotvy, karabiny, skoby, spojky, vklíněnce a stoupací železa, vše pro horolezce; (9) ochranné přilby pro sportovní účely, pohyblivé a zatahovací zachycovače pádu, tlumiče pádu, kotevní zařízení proti pádům z výšky; (18) batohy, batohy pro horolezce, brašny, turistické batohy, sportovní batohy, dětské batohy, tašky, hole, hole horské, hole trekové, hole vycházkové, rukojeti na hole; (22) stany, přístřešky v rámci této třídy, lodní, maskovací a ochranné plachty, nepromokavá plachtovina, nízkoprůtažná lana, nekovové popruhy na manipulaci s břemeny, provazové žebříky, nekovové popruhy, struny, šňůry, provazy, dynamická lana, sítě na maskování, tašky textilní (obaly), textilní obaly; (25) domácí obuv, kotníková obuv, obuv, protiskluzové pomůcky na obuv, sportovní obuv, horolezecká obuv, středně vysoká obuv, vysoká obuv, treková obuv, šněrovací obuv, šněrovací vyšší obuv, lezecká obuv, obuv pro turistiku, oděvy z kůže včetně napodobenin z kůže, oblečení pro horolezectví a skialpinismus, čelenky, čepice všeho druhu, kombinézy, konfekční oděvy, nepromokavé oděvy, oděvy pro cyklisty, oděvy pro motoristy, oděvy, pásky, opasky, plavky, pletené oděvy, rukavice, palčáky, svetry, oděvy pro sportovce, vesty, trička, mikiny, sukně, šátky, spodní prádlo; (28) sedací pásy (úvazy), sportovní potřeby (kromě oděvů), horolezecká výzbroj, horolezecké úvazy, slaňovací zařízení, polohovací systémy horolezecké, zachycování postroje horolezecké, sedací horolezecké postroje, horolezecké kladky, navazovací horolezecké úvazy, ochranné vycpávky jako součást sportovní výstroje, rukavice ke sportu, zejména pro horolezectví, parašutismus, chrániče, to vše spadající do třídy 28.
- (511) 6, 9, 18, 22, 25, 28

(540)

**SHERPA** 

(111) **382327**

(220) 08.03.2019

(320) 08.03.2019

(442) 12.06.2019

(151) 04.11.2020

(730) **GN-Galénův nadační fond**, Družstevní 1065/39, Třebíč, 67401, CZ

(740) **DANĚK & PARTNERS** Advokátní a patentová kancelář, Ing. Vilém

Daněk Ph.D., LL.M., Vinohradská 403/17, Praha 2, Vinohrady, 12000

(210) O-554347

(510) (16) odborné publikace a tiskoviny, periodický tisk, brožury, časopisy, noviny, kalendáře, katalogy, ročenky, knihy, oběžníky, zpěvníky, neperiodické i periodické publikace, papírové reklamní předměty, samolepky, prospekty, informační letáky, poutače z papíru nebo z lepenky, štíty vývěsní z papíru nebo z lepenky, tabule reklamní z papíru nebo lepenky, figurky (sošky) z papírové hmoty, fotografie, stojany na fotografie, knihy k nalepování výstřihů (alba), komiksy, tištěné manuály, výrobky knihařské, psací potřeby, učební pomůcky (s výjimkou zařízení), tiskařské typy, štočky, obaly z papíru, známky, plastické hmoty na modelování, modelovací hlína, dětské tvarovací hmoty, omalovánky, plastelíny pro děti, modelovací vosky kromě dentálních, pastelky, popisovače, barvy - v rámci této třídy, křídly, pisky a vosky jako výtvarné potřeby, skicáky, školní potřeby, štetce, tužky, tuhy do tužek, archy papíru, papír pro kopírování, papír balicí, papír voskovaný, filtrační papír, celofán (celulózové fólie) na balení, papírové podložky pod sklenice, papírové ubrousky, lepenka, akvarely, alba, blahopřání i hudební v rámci této třídy, pohlednice, diagramy, grafické reprodukcce, grafiky, lepty, listky, litografie, olejotisky, plakáty, malby (obrazy) zarámované či nezarámované, portréty, rytiny, turistické příručky, mapy, atlasy, obrazy, pohlednice a upomínkové předměty spadající do této třídy, a to propagační publikace, ročenky, potřeby pro umělce, a to štetce, hlína modelovací, hmota papírová, malířská plátina, malířské stojany, malířské válečky pro interiéry, misky na vodové barvy, palety pro malíře, opěradla na ruce pro malíře, prkna rýsovací, modelovací vosky, kromě dentálních, papírnické zboží kancelářské, obalové materiály, kancelářské potřeby, a to adresové štítky do adresovacích strojů, bloky (papírnické výrobky), číslovačky, dávkovače lepící pásky (kancelářské potřeby), desky (papírnické výrobky), desky psací s klípem na přidržování papíru, desky na dokumenty (šanonny, pořadače), dopisní papír, držáky na psací potřeby, etikety, kromě textilních, formuláře, gumičky, gummy na mazání, houbičky navlhčovací - v rámci této třídy, hroty psacích per, inkousty, kalamáře, kancelářské sponky, kartón, kartotéční listky, karty, karty a pásy papírové na zaznamenání počítačových programů, krejóny (patentní tužky), kroužítka, křída na psaní, křívítka, lamino vačky (na dokumenty) pro použití v kanceláři, lepící pásy pro kancelářské účely a použití v domácnosti, lepidla pro kancelářské účely nebo pro domácnost, materiály na pečetení, nálepky (lepící pásy) pro kancelářské použití nebo pro domácnost, napínáčky, násadky na pera, nože na papír, obálky, oplatky na pečetení, ořezávací strojky na tužky, ořezávatka na tužky, řezačky na papír, pečete, pečební vosk, penály, pera plnicí, podložky na stůl papírové, papírové podložky pod pivní sklenice, poštovní známky, pouzdra s psacími potřebami, pravítka, pořadače (kancelářské potřeby), pouzdra na pera, pouzdra na razítka, připínáčky, psací stroje (elektrické i neelektrické), razítka, rýsovací nástroje, sešity, seznamy (rejstříky), sponky kancelářské, stroje kancelářské na zalepování, těžítka, tikety, tiskárničky (přenosné), účetní knihy, uhly na kreslení, zápisníky (notesy), filtry kávové (papírové), fólie z umělých hmot na balení, komouty (papírové), krabice lepenkové nebo papírové, lepenkové roury, mašle papírové, obtisky, papír toaletní, papírové ubrousky, papírové ubrusy, pásy doutníkové, podložky (psací), podušky na razítkování, pouzdra na doklady, pouzdra na pasy, pouzdra na stříhy, pouzdra s barvami (školní pomůcky), pytlíky jako obaly (z papíru nebo umělých hmot), ručníky papírové; (35) marketing, vydávání reklamních textů, šíření reklamních materiálů, vylepování plakátů, televizní reklama, distribuce zboží k reklamním účelům, telemarketing, prezentace uživatelů na stránkách World Wide Web v počítačové síti Internet, rozesílání prospektů v rámci této třídy, inzertní

činnost, internetový obchod s výše uvedenými výrobky ve tř. 16, obstaravatelská a zprostředkovatelská služba v rámci propagace, reklamy, obchodní činnosti a kancelářských prací, účetnictví, zpracování počítačových dat a spravování databází, marketingové služby v oblasti správy nemovitostí, logistiky, obchodní administrativa a kancelářské práce, aranžerství a průzkum trhu spadající do této třídy, pořizování informačních tiskovin v rámci této třídy, účetní služby, poradenské komerční služby, poskytování pomoci při provozu obchodu, včetně zprostředkování obchodních a souvisejících obchodně personálních záležitostí, kontrola, vedení, vypracování statistických přehledů, poradenství v oblasti organizace a ekonomiky podnikání, poradenské služby při výběru zaměstnání, organizování výstav a veletrhů k reklamním a obchodním účelům, provádění aukcí a dražeb, pronájem kancelářských strojů a zařízení, vykonávání administrativních prací pomocí výpočetní techniky, zprostředkování nákupu a prodeje v oblasti výpočetní techniky (hardwaru i softwaru), kopírování nebo rozmnožování dokumentů, dokladů apod., příprava a vyhotovení daňových příznámí, pronájem reklamních ploch, půjčování fotokopírovacích strojů, management turistických destinací v rámci této třídy, revize účtů (audit), pomoc při celním řízení v rámci této třídy, zajištění reklamy za účelem prezentace podnikatelů v oblasti vnitrostátní a mezinárodní dopravy, přepravy, zasílatelství a skladističských zařízení; (41) oceňování činnosti s dětmi a mládeží, udělování ocenění, udělování cen, organizování vzdělávacích, zábavných, sportovních soutěží, výchova, vzdělávání, zábava, organizování a pořádání symposií a konferencí k výchovným, vzdělávacím, zábavním a kulturním účelům, pořádání besed a odborných přednášek (školení), nakladatelství a vydavatelství, elektronické publikování, vydávání elektronických knih a časopisů on-line, poskytování on-line elektronických publikací (bez možnosti stažení), organizování a vedení kolokvií, konferencí, kongresů, seminářů, symposií, vzdělávací a školicí činnosti v rámci této třídy, pořádání festivalů, hudební produkce v rámci této třídy, služby pro oddech a rekreaci, poskytování informací o rekreaci, rozptýlení, zábavě, pořádání divadelních představení, provozování kinosálů, koncertní síně, provozování muzeí, knihovny (půjčovny knih), pořádání diskoték, poskytování informací o výchově a vzdělávání, školení, praktické cvičení, instruktážní výcvik, zkoušení, přezkoušení, dálkové studium, korespondenční kurzy, internátní školy, dětské školky, prázdninové tábory (zábava), náboženská výchova, pomoc a poradenství pro volbu povolání, výstavní a galerijní činnost v rámci této třídy, provozování kasin a heren, provozování her on-line (z počítačové sítě), kulturní a sportovní aktivity, organizování kulturních nebo vzdělávacích výstav, organizování živých představení a vystoupení, organizování soutěží krásy, pořádání sportovních závodů, tělesná výchova, provozování a pronájem sportovních zařízení, golfových hřišť, stadiónů, tenisových dvorců, plaveckých bazénů, gymnastický výcvik, půjčování sportovního nářadí, s výjimkou dopravních prostředků, noční kluby, karaoke, výchovně-zábavné klubové služby, kluby zdraví (zdravotní a kondiční cvičení), cirkusy, dřezura zvířat, provozování zoologických zahrad, půjčování filmů, umělecké a módní agentury, estrády, pořádání loterií, organizování plesů, plánování a organizování večírků a oslav, předprodej vstupenek, filmová tvorba, filmová studia, dabing, digitální zpracování obrazu, nahrávací studia, výroba rozhlasových a televizních programů, zpravodajské služby pro rozhlas a televizi, obrazové zpravodajství, fotografování, půjčování a pronájem divadelních a jiných dekorací včetně osvětlení, pronájem rozhlasových a televizních přijímačů, půjčování přenosných videokamer, posunková řeč (tlumočení), překladatelské služby, pořádání a řízení pracovních setkání, profesní rekvalifikace.

(511) 16, 35, 41

(540)



(111) **382328**

(220) 08.03.2019

(320) 08.03.2019

(442) 12.06.2019  
(151) 04.11.2020  
(730) **GN-Galénův nadační fond**, Družstevní 1065/39, Třebíč, 67401, CZ  
(740) DANĚK & PARTNERS Advokátní a patentová kancelář, Ing. Vilém Daněk Ph.D., LL.M., Vinohradská 403/17, Praha 2, Vinohrady, 12000  
(210) O-554348  
(510) (16) odborné publikace a tiskoviny, periodický tisk, brožury, časopisy, noviny, kalendáře, katalogy, ročenky, knihy, oběžníky, zpěvníky, neperiodické i periodické publikace, papírové reklamní předměty, samolepky, prospekty, informační letáky, poutače z papíru nebo z lepenky, štíty vývěsní z papíru nebo z lepenky, tabule reklamní z papíru nebo lepenky, figurky (sošky) z papírové hmoty, fotografie, stojany na fotografie, knihy k nalepování výstřížků (alba), komiksy, tištěné manuály, výrobky knihářské, psací potřeby, učební pomůcky (s výjimkou zařízení), tiskařské typy, štočky, obaly z papíru, známky, plastické hmoty na modelování, modelovací hlína, dětské tvarovací hmoty, omalovánky, plastelíny pro děti, modelovací vosky kromě dentálních, pastelky, popisovače, barvy - v rámci této třídy, křídly, písky a vosky jako výtvarné potřeby, skicáky, školní potřeby, štetce, tužky, tuhy do tužek, archy papíru, papír pro kopírování, papír balicí, papír voskovaný, filtrační papír, celofán (celulózové fólie) na balení, papírové podložky pod sklenice, papírové ubrousky, lepenka, akvarely, alba, blahopřání i hudební v rámci této třídy, pohlednice, diagramy, grafické reprodukcce, grafiky, lepty, listky, litografie, olejotisky, plakáty, malby (obrazy) zarámované či nezarámované, portréty, rytiny, turistické příručky, mapy, atlasy, obrazy, pohlednice a upomínkové předměty spadající do této třídy, a to propagační publikace, ročenky, potřeby pro umělce, a to štetce, hlína modelovací, hmota papírová, malířská plátina, malířské stojany, malířské válečky pro interiéry, misky na vodové barvy, palety pro malíře, opěradla na ruce pro malíře, prkna rýsovací, modelovací vosky, kromě dentálních, papírnické zboží kancelářské, obalové materiály, kancelářské potřeby, a to adresové štítky do adresovacích strojů, bloky (papírnické výrobky), číslačky, dávkovače lepicí pásky (kancelářské potřeby), desky (papírnické výrobky), desky psací s klípem na přidržování papíru, desky na dokumenty (šanonny, pořadače), dopisní papír, držáky na psací potřeby, etikety, kromě textilních, formuláře, gumičky, gumy na mazání, houbičky navlhčovací - v rámci této třídy, hroty psacích per, inkousty, kalamáře, kancelářské sponky, kartón, kartotéční listky, karty, karty a pásky papírové na zaznamenání počítačových programů, krejóny (patentní tužky), kruzítka, křída na psaní, křivítka, laminovačky (na dokumenty) pro použití v kanceláři, lepicí pásky pro kancelářské účely a použití v domácnosti, lepidla pro kancelářské účely nebo pro domácnost, materiály na pečetení, nálepky (lepicí pásky) pro kancelářské použití nebo pro domácnost, napínačky, násadky na pera, nože na papír, obálky, oplátky na pečetení, ořezávací stroje na tužky, ořezávací na tužky, řezačky na papír, pečete, pečební vosk, penály, pera plnicí, podložky na stůl papírové, papírové podložky pod pivní sklenice, poštovní známky, pouzdra s psacími potřebami, pravítka, pořadače (kancelářské potřeby), pouzdra na pera, pouzdra na razítka, připínáčky, psací stroje (elektrické i neelektrické), razítka, rýsovací nástroje, sešity, seznamy (rejstříky), sponky kancelářské, stroje kancelářské na zalepování, těžítka, tikety, tiskárničky (přenosné), účetní knihy, uhly na kreslení, zápisníky (notesy), filtry kávové (papírové), fólie z umělých hmot na balení, kornouty (papírové), krabice lepenkové nebo papírové, lepenkové roury, mášle papírové, obtisky, papír toaletní, papírové ubrousky, papírové ubrusy, pásky doutníkové, podložky (psací), podušky na razítkování, pouzdra na doklady, pouzdra na pasy, pouzdra na stříhy, pouzdra s barvami (školní pomůcky), pytlíky jako obaly (z papíru nebo umělých hmot), ručníky papírové; (35) marketing, vydávání reklamních textů, šíření reklamních materiálů, vylepování plakátů, televizní reklama, distribuce zboží k reklamním účelům, telemarketing, prezentace uživatelů na stránkách World Wide Web v počítačové síti Internet, rozesílání prospektů v rámci této třídy, inzertní činnost, internetový obchod s výše uvedenými výrobky ve tř. 16, obstaravatelská a zprostředkovatelská služba v rámci propagace, reklamy, obchodní činnosti a kancelářských prací, účetnictví, zpracování počítačových dat a spravování databází, marketingové služby v oblasti správy nemovitostí, logistiky, obchodní administrativa a kancelářské práce, aranžérství a průzkum trhu spadající do této třídy, pořizování informačních tiskovin v rámci této třídy, účetní služby, poradenské komerční služby, poskytování pomoci při provozu obchodu, včetně zprostředkování obchodních a souvisejících obchodně personálních záležitostí, kontrola, vedení, vypracování statistických přehledů, poradenství v oblasti organizace a ekonomiky podnikání, poradenské služby při výběru zaměstnání, organizování výstav a veletrhů k reklamním a obchodním účelům, provádění aukcí a dražeb, pronájem kancelářských strojů a zařízení, vykonávání administrativních prací pomocí výpočetní techniky, zprostředkování nákupu a prodeje v oblasti výpočetní techniky (hardwaru i

softwaru), kopírování nebo rozmnožování dokumentů, dokladů apod., příprava a vyhotovení daňových přiznání, pronájem reklamních ploch, půjčování fotokopírovacích strojů, management turistických destinací v rámci této třídy, revize účtů (audit), pomoc při celním řízení v rámci této třídy, zajištění reklamy za účelem prezentace podnikatelů v oblasti vnitrostátní a mezinárodní dopravy, přepravy, zásilatelství a skladištních zařízení; (41) oceňování činnosti s dětmi a mládeží, udělování ocenění, udělování cen, organizování vzdělávacích, zábavných, sportovních soutěží, výchova, vzdělávání, zábava, organizování a pořádání symposií a konferencí k výchovným, vzdělávacím, zábavním a kulturním účelům, pořádání besed a odborných přednášek (školení), nakladatelství a vydavatelství, elektronické publikování, vydávání elektronických knih a časopisů on-line, poskytování on-line elektronických publikací (bez možnosti stažení), organizování a vedení kolokvií, konferencí, kongresů, seminářů, symposií, vzdělávací a školící činnosti v rámci této třídy, pořádání festivalů, hudební produkce v rámci této třídy, služby pro oddech a rekreaci, poskytování informací o rekreaci, rozptýlení, zábavě, pořádání divadelních představení, provozování kinosálů, koncertní síně, provozování muzeí, knihoven (půjčovny knih), pořádání diskoték, poskytování informací o výchově a vzdělávání, školení, praktické cvičení, instruktážní výcvik, zkoušení, přezkoušení, dálkové studium, korespondenční kurzy, internátní školy, dětské školky, prázdninové tábory (zábava), náboženská výchova, pomoc a poradenství pro volbu povolání, výstavní a galerijní činnost v rámci této třídy, provozování kasin a heren, provozování her on-line (z počítačové sítě), kulturní a sportovní aktivity, organizování kulturních nebo vzdělávacích výstav, organizování živých představení a vystoupení, organizování soutěží krásy, pořádání sportovních závodů, tělesná výchova, provozování a pronájem sportovních zařízení, golfových hřišť, stadiónů, tenisových dvorců, plaveckých bazénů, gymnastický výcvik, půjčování sportovního nářadí, s výjimkou dopravních prostředků, noční kluby, karaoke, výchovně-zábavné klubové služby, kluby zdraví (zdravotní a kondiční cvičení), cirkusy, drezúra zvířat, provozování zoologických zahrad, půjčování filmů, umělecké a módní agentury, estrády, pořádání loterií, organizování plesů, plánování a organizování večírků a oslav, předprodej vstupenek, filmová tvorba, filmová studia, dabing, digitální zpracování obrazu, nahrávací studia, výroba rozhlasových a televizních programů, zpravodajské služby pro rozhlas a televizi, obrazové zpravodajství, fotografování, půjčování a pronájem divadelních a jiných dekorací včetně osvětlení, pronájem rozhlasových a televizních přijímačů, půjčování přenosných videokamer, posunková řeč (tlumočení), překladatelské služby, pořádání a řízení pracovních setkání, profesní rekvifikace

; (35) marketing, vydávání reklamních textů, šíření reklamních materiálů, vylepování plakátů, televizní reklama, distribuce zboží k reklamním účelům, telemarketing, prezentace uživatelů na stránkách World Wide Web v počítačové síti Internet, rozesílání prospektů v rámci této třídy, inzertní činnost, internetový obchod s výše uvedenými výrobky ve tř. 16, obstaravatelská a zprostředkovatelská služba v rámci propagace, reklamy, obchodní činnosti a kancelářských prací, účetnictví, zpracování počítačových dat a spravování databází, marketingové služby v oblasti správy nemovitostí, logistiky, obchodní administrativa a kancelářské práce, aranžérství a průzkum trhu spadající do této třídy, pořizování informačních tiskovin v rámci této třídy, účetní služby, poradenské komerční služby, poskytování pomoci při provozu obchodu, včetně zprostředkování obchodních a souvisejících obchodně personálních záležitostí, kontrola, vedení, vypracování statistických přehledů, poradenství v oblasti organizace a ekonomiky podnikání, poradenské služby při výběru zaměstnání, organizování výstav a veletrhů k reklamním a obchodním účelům, provádění aukcí a dražeb, pronájem kancelářských strojů a zařízení, vykonávání administrativních prací pomocí výpočetní techniky, zprostředkování nákupu a prodeje v oblasti výpočetní techniky (hardwaru i softwaru), kopírování nebo rozmnožování dokumentů, dokladů apod., příprava a vyhotovení daňových přiznání, pronájem reklamních ploch, půjčování fotokopírovacích strojů, management turistických destinací v rámci této třídy, revize účtů (audit), pomoc při celním řízení v rámci této třídy, zajištění reklamy za účelem prezentace podnikatelů v oblasti vnitrostátní a mezinárodní dopravy, přepravy, zásilatelství a skladištních zařízení; (41) oceňování činnosti s dětmi a mládeží, udělování ocenění, udělování cen, organizování vzdělávacích, zábavných, sportovních soutěží, výchova, vzdělávání, zábava, organizování a pořádání symposií a konferencí k výchovným, vzdělávacím, zábavním a kulturním účelům, pořádání besed a odborných přednášek (školení), nakladatelství a vydavatelství, elektronické publikování, vydávání elektronických knih a časopisů on-line, poskytování on-line elektronických publikací (bez možnosti stažení), organizování a vedení kolokvií, konferencí, kongresů,

seminářů, symposií, vzdělávací a školicí činnosti v rámci této třídy, pořádání festivalů, hudební produkce v rámci této třídy, služby pro oddech a rekreaci, poskytování informací o rekreaci, rozptýlení, zábavě, pořádání divadelních představení, provozování kinosálů, koncertní síně, provozování muzeí, knihovny (půjčovny knih), pořádání diskoték, poskytování informací o výchově a vzdělávání, školení, praktické cvičení, instruktážní výcvik, zkoušení, přezkoušení, dálkové studium, korespondenční kurzy, internátní školy, dětské školky, prázdninové tábory (zábava), náboženská výchova, pomoc a poradenství pro volbu povolání, výstavní a galerijní činnost v rámci této třídy, provozování kasin a heren, provozování her on-line (z počítačové sítě), kulturní a sportovní aktivity, organizování kulturních nebo vzdělávacích výstav, organizování živých představení a vystoupení, organizování soutěží krásy, pořádání sportovních závodů, tělesná výchova, provozování a pronájem sportovních zařízení, golfových hřišť, stadiónů, tenisových dvorců, plaveckých bazénů, gymnastický výcvik, půjčování sportovního nářadí, s výjimkou dopravních prostředků, noční kluby, karaoke, výchovně-zábavné klubové služby, kluby zdraví (zdravotní a kondiční cvičení), cirkusy, drezúra zvířat, provozování zoologických zahrad, půjčování filmů, umělecké a módní agentury, estrády, pořádání loterií, organizování plesů, plánování a organizování večírků a oslav, předprodej vstupenek, filmová tvorba, filmová studia, dabing, digitální zpracování obrazu, nahrávací studia, výroba rozhlasových a televizních programů, zpravodajské služby pro rozhlas a televizi, obrazové zpravodajství, fotografování, půjčování a pronájem divadelních a jiných dekorací včetně osvětlení, pronájem rozhlasových a televizních přijímačů, půjčování přenosných videokamer, posunková řeč (tlumočení), překladatelské služby, pořádání a řízení pracovních setkání, profesní requalifikace.

(511) 16, 35, 41

(540)

### Březový lístek

(111) **382329**

(220) 03.04.2019

(320) 03.04.2019

(442) 29.07.2020

(151) 04.11.2020

(730) **Prague International Marathon, spol. s r.o.**, Františka Křížka 461/11, Praha 7, Holešovice, 17000, CZ

(740) AK Jana Fraňová, JUDr. Jana Fraňová, advokát, Jakubská 14, Praha 1, 11000

(210) O-555005

(510) (35) obchodní reklama pro třetí osoby, organizování výstav (komerčních nebo reklamních), pořádání veletrhů pro obchodní a reklamní účely, prezentace výrobků v komunikačních médiích pro účely maloobchodu, pronájem reklamních materiálů, pronájem reklamních ploch, předvádění zboží, psaní reklamních textů, reklama, reklama on-line v počítačové síti, rozhlasová reklama, rozšiřování reklamních materiálů zákazníkům, služby v oblasti grafické úpravy pro reklamní účely, styky s veřejností, televizní reklama, vydávání reklamních nebo náborových, propagačních a inzertních textů, vyhledávání sponzorů; (41) informace o možnostech rekreace, informace o možnostech zábavy, informace o výchově, vzdělávání a výuce, kluby zdraví (služby) (zdravotní a kondiční cvičení), měření času při sportovních akcích, organizace a pořádání koncertů, organizování kulturních nebo vzdělávacích výstav, organizování představení pro vzdělávací účely, organizování představení pro zábavní účely, organizování večírků, provozování sportovních zařízení, půjčování sportovních potřeb, s výjimkou dopravních prostředků, vzdělávací semináře, soutěže (organizace sportovních soutěží), tělesná výchova.

(511) 35, 41

(540)

### Marathon Expo

(111) **382331**

(220) 09.10.2019

(320) 09.10.2019

(442) 13.11.2019

(151) 04.11.2020

(730) **myComm s.r.o.**, Letenská 121/8, Praha 1, Malá Strana, 11800, CZ

(740) JUDr. Jan Votočka, advokát, Letenská 121/8, Praha 1, Malá Strana, 11800

(210) O-559023

(510) (35) administrativní pomoc při reakci na výzvy k účasti ve výběrových řízeních, administrativní pomoc při vypracování nabídek k poptávkám (RFP), administrativní služby, administrativní zpracování objednávek,

aktualizace a údržba dat v počítačových databázích, aktualizace a údržba údajů v rejstřících, aktualizace reklamních materiálů, analýza nákladů a cen, cílené zaslání reklamních materiálů, cílený marketing, externí správa společností, grafická úprava pro reklamní účely, indexace webových stránek pro obchodní nebo reklamní účely, marketing, marketing v rámci softwarového publikování, nábor zaměstnanců, návrh reklamních materiálů, obchodní informace a rady pro spotřebitele ve výběru produktů a služeb, obchodní průzkum, obchodní správa licencí k výrobkům a službám jiných osob, obchodní zprostředkovatelské služby, oceňování podniků, on-line reklama v počítačové síti, optimalizace návštěvnosti webových stránek, optimalizace vyhledávačů pro účely podpory prodeje, podpora prodeje jiných osob, pomoc při řízení obchodní činnosti, pomoc při řízení obchodních či průmyslových podniků, poptávky, poradenské služby pro obchodní vedení, poradenství v oblasti komunikačních strategií při styku s veřejností, poradenství v oblasti komunikačních strategií v reklamě, poradenství v oblasti organizace podniku, poradenství v oblasti řízení a organizace podniku, poradenství v oblasti řízení lidských zdrojů, poradenství v oblasti řízení obchodní činnosti, pořádání veletrhů pro obchodní či reklamní účely, pořádání výstav pro obchodní či reklamní účely, poskytování informací o obchodních kontaktech, poskytování obchodních informací prostřednictvím webových stránek, PPC reklama, profesionální obchodní poradenství, pronájem reklamního času v komunikačních médiích, pronájem reklamních materiálů, pronájem reklamních ploch, propagace, průzkum trhu, průzkum veřejného mínění, psaní reklamních textů, psaní scénářů pro reklamní účely, reklama, rozhlasová reklama, řízení obchodních projektů v oblasti stavebních projektů, sběr údajů do počítačových databází, sestavování katalogů informací pro obchodní či reklamní účely, sestavování statistik, sjednávání a uzavírání obchodních transakcí pro třetí strany, sjednávání obchodních smluv pro jiné osoby, služby dočasného řízení obchodní činnosti za předem dohodnutých podmínek (interim management), služby registrace darů, služby v oblasti firemní komunikace, služby v oblasti obchodního lobbingu, služby v oblasti vztahů s médii, správa zákaznických věrnostních programů, srovnávání cen, styk s veřejností, subdodavatelské služby (pomoc v obchodní činnosti), systematizace údajů do počítačových databází, šíření reklamních materiálů, telemarketing, televizní reklama, vedení dražeb, vedení počítačové evidence, vydávání reklamních textů, vyhledávání sponzorů, vyhledávání údajů v počítačových souborech pro jiné osoby, vyhotovování hospodářských prognóz, zprostředkování obchodních informací, zprostředkování obchodů v oblasti propojení možných soukromých investorů s podnikateli, kteří potřebují financování, zprostředkování propagace, zprostředkování reklamy, zprostředkování zaměstnání; (36) bankovníctví, dluhové poradenství, elektronické převod peněžních prostředků, faktoring, financování, financování formou koupě na splátky, finanční analýzy, finanční hodnocení (pojištění, bankovníctví, nemovitosti), finanční hodnocení nabídek k poptávkám (RFP), finanční hodnocení nabídek pro účast ve výběrových řízeních, finanční informace, finanční poradenství, finanční řízení, finanční řízení výplat náhrad pro jiné osoby, finanční služby v oblasti likvidace podniků, finanční sponzorování, finanční zúčtovací střediska, finanční zúčtování, hodnocení nákladů na opravy (finanční odhad), hypoteční bankovníctví, informace o pojištění, investování peněžních prostředků, kapitálové investice, leasingové financování, makléřské služby, makléřství, jednatelství, obchodování s akciemi a dluhopisy, obchodování s cennými papíry, oceňování mincí, oceňování nemovitostí, oceňování starožitností, oceňování šperků, oceňování známek, on-line bankovníctví, organizování peněžních sbírek, ověřování šeků, penzijní fondy, podílové fondy, pojistně-matematické služby, poradenství v oblasti pojištění, pořádání dobročinných sbírek, poskytování bezpečnostních schránek, poskytování finančních informací prostřednictvím webových stránek, poskytování jistoty, poskytování slev v zapojených provozovnách jiných osob pomocí členských karet, pronájem kanceláří (nemovitosti), pronájem nemovitostí, pronájem sdílených kanceláří, provozování zastavárny, půjčky (financování), půjčky na splátky, půjčky se zástavou, služby agentury vymáhající pohledávky, služby realitní kanceláře, služby týkající se průzkumu v oblasti financí, služby úvěrové kanceláře, směňování peněžních prostředků, spořitelní služby, správa bytových domů, správa nemovitostí, svěřenectví, úschova cenností, uzavírání námořního pojištění, uzavírání pojištění, uzavírání pojištění proti požáru, uzavírání úrazového pojištění, uzavírání zdravotního pojištění, uzavírání životního pojištění, výběr nájemného, vydávání kreditních karet, výplata důchodů, vystavování cestovních šeků, vystavování hodnotných poukázek, zajištění, zajištění financování stavebních projektů, zpracování plateb debetní kartou, zpracování plateb kreditní kartou, zprostředkování pojištění, zprostředkování v oblasti nemovitostí; (45) právní průzkum, právní služby advokáta, právní služby v oblasti sjednávání smluv pro jiné osoby, právní správa licencí, příprava právních dokumentů, pronájem

hasičích přístrojů, pronájem hlásičů požáru, sledování poplašných a bezpečnostních zařízení, služby právního dohledu.

(511) 35, 36, 45  
(540)



- (111) **382332**  
(220) 09.10.2019  
(320) 09.10.2019  
(442) 13.11.2019  
(151) 04.11.2020  
(730) **myComm s.r.o.**, Letenská 121/8, Praha 1, Malá Strana, 11800, CZ  
(740) JUDr. Jan Votočka, advokát, Letenská 121/8, Praha 1, Malá Strana, 11800  
(210) O-559024  
(591) Barevná  
(510) (35) administrativní pomoc při reakci na výzvy k účasti ve výběrových řízeních, administrativní pomoc při vypracování nabídek k poptávkám (RFP), administrativní služby, administrativní zpracování objednávek, aktualizace a údržba dat v počítačových databázích, aktualizace a údržba údajů v rejstřících, aktualizace reklamních materiálů, analýza nákladů a cen, cílené zaslání reklamních materiálů, cílený marketing, externí správa společností, grafická úprava pro reklamní účely, indexace webových stránek pro obchodní nebo reklamní účely, marketing, marketing v rámci softwarového publikování, nábor zaměstnanců, návrh reklamních materiálů, obchodní informace a rady pro spotřebitele ve výběru produktů a služeb, obchodní průzkum, obchodní správa licencí k výrobkům a službám jiných osob, obchodní zprostředkovatelské služby, oceňování podniků, on-line reklama v počítačové síti, optimalizace návštěvnosti webových stránek, optimalizace vyhledávačů pro účely podpory prodeje, podpora prodeje jiných osob, pomoc při řízení obchodní činnosti, pomoc při řízení obchodních či průmyslových podniků, poptávky, poradenské služby pro obchodní vedení, poradenství v oblasti komunikačních strategií při styku s veřejností, poradenství v oblasti komunikačních strategií v reklamě, poradenství v oblasti organizace podniku, poradenství v oblasti řízení a organizace podniku, poradenství v oblasti řízení lidských zdrojů, poradenství v oblasti řízení obchodní činnosti, pořádání veletrhů pro obchodní či reklamní účely, pořádání výstav pro obchodní či reklamní účely, poskytování informací o obchodních kontaktech, poskytování obchodních informací prostřednictvím webových stránek, PPC reklama, profesionální obchodní poradenství, pronájem reklamního času v komunikačních médiích, pronájem reklamních materiálů, pronájem reklamních ploch, propagace, průzkum trhu, průzkum veřejného mínění, psaní reklamních textů, psaní scénářů pro reklamní účely, reklama, rozhlasová reklama, řízení obchodních projektů v oblasti stavebních projektů, sběr údajů do počítačových databází, sestavování katalogů informací pro obchodní či reklamní účely, sestavování statistik, sjednávání a uzavírání obchodních transakcí pro třetí strany, sjednávání obchodních smluv pro jiné osoby, služby dočasného řízení obchodní činnosti za předem dohodnutých podmínek (interim management), služby registrace darů, služby v oblasti firemní komunikace, služby v oblasti obchodního lobbingu, služby v oblasti vztahů s médii, správa zákaznických věrnostních programů, srovnávání cen, styk s veřejností, subdodavatelské služby (pomoc v obchodní činnosti), systematizace údajů do počítačových databází, šíření reklamních materiálů, telemarketing, televizní reklama, vedení dražeb, vedení počítačové evidence, vydávání reklamních textů, vyhledávání sponzorů, vyhledávání údajů v počítačových souborech pro jiné osoby, vyhotovování hospodářských prognóz, zprostředkování obchodních informací, zprostředkování obchodů v oblasti propojení možných soukromých investorů s podnikateli, kteří potřebují financování, zprostředkování propagace, zprostředkování reklamy, zprostředkování zaměstnání; (36) bankovníctví, dluhové poradenství, elektronický převod peněžních prostředků, faktoring, financování, financování formou koupě na

splátky, finanční analýzy, finanční hodnocení (pojištění, bankovníctví, nemovitosti), finanční hodnocení nabídek k poptávkám (RFP), finanční hodnocení nabídek pro účast ve výběrových řízeních, finanční informace, finanční poradenství, finanční řízení, finanční řízení výplat náhrad pro jiné osoby, finanční služby v oblasti likvidace podniků, finanční sponzoring, finanční zúčtovací střediska, finanční zúčtování, hodnocení nákladů na opravy (finanční odhad), hypoteční bankovníctví, informace o pojištění, investování peněžních prostředků, kapitálové investice, leasingové financování, makléřské služby, makléřství, jednatelství, obchodování s akciemi a dluhopisy, obchodování s cennými papíry, oceňování mincí, oceňování nemovitostí, oceňování starožitností, oceňování šperků, oceňování známek, on-line bankovníctví, organizování peněžních sbírek, ověřování šeků, penzijní fondy, podílové fondy, pojistně-matematické služby, poradenství v oblasti pojištění, pořádání dobročinných sbírek, poskytování bezpečnostních schránek, poskytování finančních informací prostřednictvím webových stránek, poskytování jistoty, poskytování slev v zapojených provozovnách jiných osob pomocí členských karet, pronájem kanceláří (nemovitosti), pronájem nemovitostí, pronájem sdílených kanceláří, provozování zastavárny, půjčky (financování), půjčky na splátky, půjčky se zástavou, služby agentury vymáhající pohledávky, služby realitní kanceláře, služby týkající se průzkumu v oblasti financí, služby úvěrové kanceláře, směnování peněžních prostředků, spořitelní služby, správa bytových domů, správa nemovitostí, svěcenectví, úschova cenností, uzavírání námořního pojištění, uzavírání pojištění, uzavírání pojištění proti požáru, uzavírání úrazového pojištění, uzavírání zdravotního pojištění, uzavírání životního pojištění, výběr nájemného, vydávání kreditních karet, výplata důchodů, vystavování cestovních šeků, vystavování hodnotných poukázek, zajištění, zajištění financování stavebních projektů, zpracování plateb debetní kartou, zpracování plateb kreditní kartou, zprostředkování pojištění, zprostředkování v oblasti nemovitostí; (45) právní průzkum, právní služby advokáta, právní služby v oblasti sjednávání smluv pro jiné osoby, právní správa licencí, příprava právních dokumentů, pronájem hasičích přístrojů, pronájem hlásičů požáru, sledování poplašných a bezpečnostních zařízení, služby právního dohledu.

(511) 35, 36, 45  
(540)



- (111) **382333**  
(220) 09.10.2019  
(320) 09.10.2019  
(442) 13.11.2019  
(151) 04.11.2020  
(730) **myComm s.r.o.**, Letenská 121/8, Praha 1, Malá Strana, 11800, CZ  
(740) JUDr. Jan Votočka, advokát, Letenská 121/8, Praha 1, Malá Strana, 11800  
(210) O-559025  
(510) (35) administrativní zpracování objednávek, aktualizace a údržba dat v počítačových databázích, analýza nákladů a cen, obchodní informace a rady pro spotřebitele ve výběru produktů a služeb, obchodní průzkum, obchodní zprostředkovatelské služby, on-line reklama v počítačové síti, optimalizace návštěvnosti webových stránek, podpora prodeje jiných osob, poskytování obchodních informací prostřednictvím webových stránek, sběr údajů do počítačových databází, sestavování katalogů informací pro obchodní či reklamní účely; (36) pojistně-matematické služby, poradenství v oblasti pojištění, poskytování finančních informací prostřednictvím webových stránek, zprostředkování pojištění; (45) pronájem hasičích přístrojů, pronájem hlásičů požáru, příprava právních dokumentů.  
(511) 35, 36, 45  
(540)

**Hasičovo**

- (111) **382334**  
(220) 15.10.2019  
(320) 15.10.2019  
(442) 29.07.2020  
(151) 04.11.2020  
(730) **Kotora Petr**, Nepomucká 53/118, Plzeň, Černice, 32600, CZ  
(740) Mgr. Petra Králová, advokátka, Mgr. Petra Králová, náměstí T. G. Masaryka 456/22, Plzeň, Jižní Předměstí, 30100  
(210) O-559168  
(510) (35) předvádění služeb uvedených níže ve třídě 41 prostřednictvím Internetu za účelem reklamy a (nebo) prodeje; (38) šíření audio nebo audiovizuálních děl prostřednictvím informační nebo datové nebo elektronické nebo komunikační nebo telekomunikační nebo počítačové sítě, zejména Internetu; (41) hudební produkce, organizování představení, organizace a pořádání koncertů, poskytování on-line hudby a on-line videí bez možnosti stažení, pořádání hudebních představení, skládání hudby, služby v oblasti zábavy a pobavení obecně, pořádání a organizování živých představení.  
(511) 35, 38, 41  
(540)

### Extra Band

- (111) **382335**  
(220) 24.01.2020  
(320) 24.01.2020  
(442) 29.07.2020  
(151) 04.11.2020  
(730) **Bezrealitky s.r.o.**, Bělehradská 299/132, Praha 2, Vinohrady, 12000, CZ  
(740) AK Erhartová Gürlich Vítek & partners, JUDr. Olga Erhartová, advokátka, Šafaříkova 201/17, Praha 2, Vinohrady, 12000  
(210) O-561319  
(510) (35) inzertní služby, činnost ekonomických a organizačních poradců, reklamní činnost a marketing, komerční informace a rady pro spotřebitele, propagační činnost, pomoc při řízení obchodní činnosti, obchodní administrativní, kancelářské práce, průzkum trhu, šíření propagačních informací, zejména systemizace informací do počítačových databází, zpracovávání specializovaných podnikových evidencí, reklama on-line v počítačové síti; (36) zařizování a zprostředkování obchodů v oblasti nemovitostí, poskytování informací o nemovitostech, realitní činnost, pronájem a podnájem bytů a nemovitostí, služby a poradenství v oblasti nemovitostí, pojištění, služby finanční, služby peněžní; (38) komunikace a přenos dat prostřednictvím veřejné nebo neveřejné telekomunikační sítě, včetně Internetu, pomocí telefonů, mobilních telefonů, telefaxů, satelitů, počítačů či terminálů nebo jakýmkoliv jinými prostředky, včetně přenosu elektronické pošty a přenosu dat v reálném čase (přenosu zvuku, obrazu, textu nebo jiných dat či informací) a poskytování a zprostředkovávání telekomunikačních služeb s tím spojených, včetně poskytování přístupu a připojení k těmto telekomunikačním sítím, včetně Internetu, provozování veřejné nebo neveřejné telekomunikační sítě, šíření a zpřístupňování elektronických tiskovin, časopisů, periodik, knih a jiných dat prostřednictvím veřejné nebo neveřejné telekomunikační sítě, včetně Internetu, informační služby na Internetu, včetně provozování elektronických nástěnek, diskusních skupin a fór a poskytování přístupu k on-line informačním službám a databázím.  
(511) 35, 36, 38  
(540)

### bezrealitky

- (111) **382336**  
(220) 03.02.2020  
(320) 03.02.2020  
(442) 29.07.2020  
(151) 04.11.2020  
(730) **PIVOVAR ROHOZEC, a.s.**, Malý Rohozec 29, Turnov, 51101, CZ  
(740) STRNAD Patentová a známková kancelář, Ing. Václav Strnad, Rychtářská 375/31, Liberec 14, Ruprechtice, 46014  
(210) O-561496  
(510) (16) reklamní, propagační a informační materiály na bázi papíru, tiskoviny, zejména prezentační a firemní publikace, periodika, soubory dat v papírové formě, a to knihy, letáky, plakáty, reklamní tabule z papíru nebo lepenky, tištěné reklamní katalogy, pozvánky, jídelní listky, vývěsky, účtenky, klubové nebo prezentační karty, papírové visačky, papírové etikety, papírové vlajky, pohlednice, fotografie, přání, obálky, kalendáře, inzertní noviny, obaly z papíru a plastických hmot, tašky z papíru a plastických hmot

náležející do této třídy, samolepky, obtisky, ubrusy a ubrousky papírové, papír, výrobky z papíru, a to ozdobné nebo umělecké předměty z papíru, podložky papírové pod láhve a pod pivní sklenice, tužky všeho druhu; (21) sklenice, pohárky, poháry, číše, džbány, džbánky, láhve, püllitry, korbele, nápojové sklo, skleněné a keramické nádoby a nádobí, skleněné výrobky pro domácnost, keramika na použití v domácnosti, porcelán, tácky papírové k použití v domácnosti, papírové kelímky, plastové kelímky, láhve z plastů; (32) piva všeho druhu, sladina, sladové nápoje, nápoje kvašené nealkoholické, chmelové výtažky pro výrobu piva, přípravky k přípravě nápojů, nealkoholické nápoje, nealkoholické nápoje obohacené vitamíny nebo minerály, nealkoholické nápoje energetické, nealkoholické nápoje míchané, míchané nápoje na základě piva, nealkoholické aperitivy; (43) služby spojené s provozováním pohostinství, restaurace, samoobslužné restaurace, bary, kavárny, vinárny, cukrárny, rezervace restaurací, poskytování rychlého občerstvení, jídelny, stravování jako je servis jídel a servis nápojů, hromadné stravování, bufety, kiosky, příprava jídel, příprava nápojů, ubytovací služby, rezervace přechodného ubytování, hotelové služby, rezervace hotelů, penziony, rezervace penzionů, stravování pro zvířata, poradenská a informační činnost v oblasti stravování a ubytování.

- (511) 16, 21, 32, 43  
(540)



- (111) **382337**  
(220) 07.02.2020  
(320) 07.02.2020  
(442) 29.07.2020  
(151) 04.11.2020  
(730) **Společnou cestou s námi z.ú.**, Na Zámečku 994, Újezd u Brna, 66453, CZ  
(210) O-561625  
(591) Barevná  
(510) (16) grafické kresby, grafické tisky, figurky vyrobené z papíru, akvarely (hotové malby), barevná pera, barevné křídly, aplikátory barev ve formě houbiček, kapesníky, ubrousky, krabičky s barvami [školní potřeby], krabičky s barvami (školní potřeby), krepový papír, malířská plátna na rámu pro umělce, malířská plátna, malířské šablony, malířské soupravy pro děti, malířské soupravy pro umělce, materiály na kreslení, materiály na modelování, modelovací hmoty pro umělce, napínací rámy na malířská plátna, olejové pastely, pantografy (rýsovací, kreslicí pomůcky), pantografy [rýsovací nástroje], papír pro ruční práce, papír na kreslení (rýsování), papírové bloky na kreslení na stojan, papírové mašle, papírové mašle na dárkové balení, papírové nálepky, papírové ozdoby na dorty, papírové ozdoby na potraviny, papírové ozdoby na stůl, papírové ozdoby na večírky, papírové vystřihovací tvary, papíry k použití v oboru grafického umění, pastelky, pastelky, barevné tužky, pastely, plátna malířská, potřeby pro umělecké a řemeslné použití a potřeby na modelování, reprodukce na plátně, boxy, pouzdra s barvami pro děti, malířské palety, balící krabice z papíru, balící tašky, sáčky z papíru, dárkové krabice, dárkové tašky, dárkový balící papír, dekorativní balící papír, fólie na balení dárků, fólie na balení potravin, kartonové krabice na dorty, kornouty z papíru, krabice na fotografie, lepenkové dárkové krabice, mašle na zdobení balení, nákupní tašky z papíru, obaly na dárky, obaly na lahve z lepenky nebo papíru, obaly na lahve z papíru nebo lepenky, obaly na potraviny, obaly na vánoční tašky, obaly [papírníkové výrobky], papír na tašky a sáčky, papírové dárkové tašky na víno, papírové obálky na balení, papírové tašky na společenské akce, papírové visačky na dárky, plastové balící tašky, plastové dárkové obaly, plastové fólie na balení a obalování, plastové nákupní tašky, plastové obaly, adresáře, adresové štítky, alba na dokumenty, alba na autogramy, archy papíru, adresní razítka, fixy, gelová kuličková pera, gumová razítka, inkoust na razítkovací podušky, mechanické tužky, pastelky na vybarvování, penály, podušky na razítkování, popisovače a fixy, psací sady, razítka s datem, školící materiály s výjimkou přístrojů, alba, alba na fotografie, alba na samolepky, památníčky pro děti, adventní kalendáře, blahopřání, blahopřání k narozeninám, bloky pozvánek na společenské akce, brožury s programem, brožury týkající se her, blahopřání (pohledy), časopisy [periodika], časopisy, publikace, děkovné karty (pohlednice), deníky s koženou vazbou, denní kalendáře, denní zápisníky, diáře (tiskoviny),

formuláře (tištěné), fotografické reprodukce, fotografické snímky, fotografie hráčů do sbírek, fotografie zarámované a bez rámu, grafické reprodukce, etikety na adresy, hudební blahopřání, hudební časopisy, informační dopisy, informační prospekty, kalendáře, karikatury, kartičky na dárkové balení, knihy, komiksové knihy, komiksy, kreslené seriály, kreslené obrázky, lepicí nástěnné dekorace z papíru, letáky, nálepky, nástěnné kalendáře, natištěné karty, navštívenky, nažehlovací obtisky, novinový papír, obálky časopisů, oběžníky, obrázkové karty, obrázkové pohlednice, obtisky, odstranitelná tetování (obtisky), omalovánky, omalovánky pro dospělé, oznámení, oznámení o společenských událostech, ozvučená přání, papírové plakáty, papírové praporky, papírové reklamní vývěsky, papírové reklamní tabule, plakáty, plakáty (reklamy), papírové závěsné štítky, podepsané fotografie, pohlednice a obrazové pohlednice, potištěné papírové etikety, poukazy, pozvánky, pozvánky na společenské akce, přání k různým příležitostem, programy akcí, propagační publikace, prospekty, reklamní letáky, reklamní tabule z kartonu, reklamní tabule z papíru nebo lepenky, ručně malované papírové etikety na láhve na víno, samolepky [papírové zboží], ročenky [tištěné publikace], sběratelské karty, sběratelské karty jiné než hrací, sešity na zapisování výsledků, seznamy adres, skicy, školní fotografie, tikety, tiskopisy, tištěné certifikáty, osvědčení a diplomy, tištěné dotazníky, bloky pokladních stvrzenek, brožury, dárkové knihy, dětské knihy, dětské knihy obsahující zvukovou složku, dětské pracovní sešity, grafické umělecké publikace, informační brožury, knihy pohádek pro děti, knihy povídek, komiksy manga, kožené obaly na záznamníky, pracovní sešity se cvičeními, dopisní papír (hotové výrobky), listy papírů do bloků s kroužkovou mechanikou, listy papíru na zapisování poznámek, dekorace na stůl z papíru, jmenovky na stůl, kapesníky papírové, kartonové podtácky, papírová stolní prostírání, papírové tácky pod pívni sklenice, papírové ubrousky pro domácnost; (25) dětské pokrývky hlavy, klobouky proti slunci, kšiltly (pokrývky hlavy), čelenky [oděvy], čepice, čepice s bambulí, čepice s kšiltlem, kukly, lyžařské kukly, lyžařské čepice, multifunkční šátky [šály], pestré šátky, pletené čepice, pokrývky hlavy s kšiltlem, šály na hlavu, atletické ponožky, body zapínané v rozkroku pro kojence a batolata, bryndáčky, ne papírové, chlapecké oděvy, dámské oděvy, dámské svrchní oděvy, dětské oblečení, dětské svrchní oděvy, fotbalové dresy, fotbalové rozlišovací vesty, funkční spodní prádlo, kapuce, kukly (oděvy), kombinézy [oděvy], kostýmy, obleky, kostýmy pro použití při dětských představeních a hrách, kostýmy používané k hraní rolí, maskární kostýmy, nákrčníky, návleky, oblečení pro volný čas, oděvy pro dívky, pánské oděvy, pánská konfekce, ponožky a punčochy, reflexní bundy, rukavice, šátky a šály, šerpy, dámská obuv, dětská obuv, nazouvací obuv, obuv, jiná než sportovní, obuv na pláž, obuv pro volný čas, pánská a dámská obuv, pantofle; (41) digitální video, audio a multimediální zábavní vydavatelské služby, editování psaných textů, konzultační služby vztahující se k publikování psaných textů, korektury rukopisů, multimediální publikování, poskytování komiksů on-line, bez možnosti stažení, poskytování on-line publikací, poskytování uživatelských recenzí pro zábavní nebo kulturní účely, psaní blogů, psaní textů, publikace letáků, publikování a editování tiskoviny, publikování a vydávání knih a časopisů, publikování časopisů v elektronické formě na internetu, publikování novin pro zákazníky na internetu, publikování pomocí elektronických prostředků, publikování textů a obrazů, také v elektronické formě, s výjimkou publikování pro reklamní účely, služby grafické úpravy, nikoliv k reklamním účelům, sepisování textů (s výjimkou reklamních textů), služby v oblasti grafické úpravy pro jiné než reklamní účely, služby vydávání informačních bulletinů, úprava textů, s výjimkou reklamních textů, vydávání dokumentů, vydávání informačních dokumentů, vydávání kalendářů, vydávání kalendářů akcí, vydávání knížek (brožovaných), divadelní představení, animovaná i na živo, hudební skupiny (zábava), informace o možnostech zábavy, informace týkající se kulturních aktivit, informace vztahující se k zábavě poskytované online z počítačových databází nebo z internetu, kulturní aktivity, malování na obličej, malování portrétů, mixování hudby, objednávání sportovních osobností na akce (služby organizátora), objednávání vystoupení umělců na akce (služby organizátora), organizace kulturních, zábavních a sportovních akcí, organizování a pořádání výstav k zábavním účelům, organizování a uvádění představení, organizování a vedení plesů, organizování akcí pro účely zábavy, organizování komunitních kulturních akcí, organizování prázdninových táborů, organizování představení pro zábavní účely, organizování společných sportovních a kulturních akcí, organizování vizuální a hudební zábavy, organizování zábavních a kulturních akcí, plánování her nebo hudebních představení, pořádání festivalů pro zábavní účely, pořádání hudebních akcí, pořádání [organizace] kulturních aktivit, pořádání skupinových rekreačních činností, pořádání soutěží, poskytování atrakcí pro návštěvníky pro zábavní účely, poskytování audio a vizuálních médií prostřednictvím komunikačních sítí, poskytování informací o

kulturních aktivitách, poskytování informací o zábavě prostřednictvím internetu, poskytování informací o zábavě a zábavních akcích prostřednictvím on-line sítí a internetu, poskytování on-line audio obsahu bez možnosti stažení, poskytování on-line obrázků bez možnosti stažení, poskytování skákacích hraček pro rekreační účely, poskytování zábavních služeb pro děti, předprodej vstupenek na zábavní akce (služby), příprava a pořádání kulturních aktivit, příprava textů k publikování, produkce zábavních představení s tanečníky a zpěváky, psaní a skládání písní, služby organizování večírků, služby pro oddech a rekreaci, organizování a vedení soutěží [výchova a zábava], organizování kulturních a vzdělávacích výstav, pořádání expozic pro kulturní účely, pořádání [organizace] soutěží, pořádání seminářů v oblasti zábavy, pořádání setkání pro zábavní účely, pořádání soutěží pro kulturní účely, pořádání soutěží pro zábavní účely, fotografické kompozice pro třetí osoby, fotografování, pořizování audio nahrávek (služby), poskytování multimediální zábavy prostřednictvím webových stránek, produkce zábavy v podobě zvukových nahrávek, služby fotografa, konzultační a informační služby vztahující se k pořádání, vedení a organizování pracovních setkání [školení], organizování vzdělávacích přednášek, organizování vzdělávacích programů pro mládež, organizování workshopů a seminářů, pořádání odborných workshopů a výukových kurzů, pořádání výstav pro rekreační účely; (45) opatrovnická péče, poskytování emocionální podpory rodinám.

(511) 16, 25, 41, 45  
(540)



- (111) **382338**  
(220) 11.02.2020  
(320) 11.02.2020  
(442) 29.07.2020  
(151) 04.11.2020  
(730) **RETEX a.s.**, U nádraží 894, Moravský Krumlov, 67201, CZ  
(740) Ing. Marcela Filipenská, Polní 302/32, Žďár nad Sázavou, Žďár nad Sázavou 2, 59102  
(210) O-561697  
(510) (7) kovové části potrubí s tepelně izolačními potahy (součást strojů); (12) akustické a tepelné izolace jako součást dopravních prostředků, jako jsou přepážky do vozidel, izolované karosérie vozidel, izolované panely karosérií vozidel, části, součásti a příslušenství pro motorový prostor dopravních prostředků odolné proti teple nebo mající protihlukové nebo tlumivé vlastnosti, jako jsou izolační výplně prostoru a přístrojové desky, izolační vložky částí karoserie oddělující motorový prostor od posádky, části, součásti a příslušenství dopravních prostředků pro snížení vibrací a ochranu proti teple pro podvozky a exteriér dopravních prostředků, jako jsou izolační panely karosérií vozidel, izolační výplně částí karoserie dopravních prostředků oddělujících exteriér od prostoru pasažérů nebo řidiče, boční stěny, stropy, podlaha, izolační vložky mezi částí karoserie a obložením interiéru, izolační vrstva dekorativních koberců a podlah; (17) akustické a tepelně izolační materiály pro dopravní prostředky, akustické a tepelně izolační materiály pro vytápění, chlazení, praní, ventilaci a sušení, nekovové tepelně izolační potahy na potrubí, akustické a tepelně izolační materiály pro stroje a strojní celky, izolace (materiály), výrobky a materiály pro akustickou izolaci, výrobky a materiály pro tepelnou izolaci, polyesterové rouno na zvukovou a tepelnou izolaci, prošívání textilní výrobky k izolaci, izolační podložky, izolační rohože, žáruvzdorné tkaniny (izolace), izolace pro kabely, akustické izolační clony, kompozitní panely s izolačními vlastnostmi, akustické izolační panely z nekovových materiálů, izolace pro podzemní potrubí a nádrže, izolační stavební materiály, izolační nekovové materiály pro stavebnictví vyrobené z recyklatů, izolační desky pro stavebnictví vyrobené z recyklovaného odpadu, izolační nekovové materiály vyrobené z recyklovaných textilií a textilních vláken, zvuková a tepelná izolace pro stavebnictví, akustické stropní desky (izolace), izolační podložky pod podlahové krytiny, izolační materiály na střechy, izolace proti vlhkosti budov (materiály), železniční podložky (izolatory), izolatory pro železniční tratě, izolační obaly pro stroje, obaly na izolování motorů, šterbinové vložky do motorů (izolanty),

izolační kryty na průmyslové stroje, desky z izolačních materiálů používané ve výrobě, izolační výrobky a materiály k použití při výrobě dopravních prostředků, izolační výrobky a materiály k použití při výrobě strojů a strojních celků všeho druhu; (19) nekovové stavební a konstrukční materiály, nekovové desky pro stavební použití vyrobené z recyklovaných textilií a textilních vláken, stavební bloky obsahující izolační materiály, nekovové střešní desky s izolačními vlastnostmi, netkané textilie vyrobené ze syntetických vláken pro použití ve stavebním průmyslu, nekovové tkaniny používané jako geotextilie ve stavebnictví, protierozní tkaniny, rohože a fólie, nekovové (geotextilie); (24) netkaná textilie, netkané látky, netkané textilie jako polotovary pro použití ve výrobě, vrstvené textilní metrové zboží s izolačními vlastnostmi (regulující teplo).

(511) 7, 12, 17, 19, 24

(540)

## ENVIZOL

(111) **382339**

(220) 12.02.2020

(320) 12.02.2020

(442) 29.07.2020

(151) 04.11.2020

(730) **GasNet, s.r.o.**, Klíšská 940/96, Ústí nad Labem, Klíše, 40001, CZ

(210) O-561712

(510) (1) chemické látky pro použití v průmyslu, vědě a v oblasti fotografie, jakož i v zemědělství, zahradnictví a lesnictví, umělé pryskyřice v surovém stavu, plastické hmoty v surovém stavu, hasící a protipožární směsi, přípravky na kalení a pájení, látky na čišnění zvířecích kůží, lepidla pro použití v průmyslu, tmely a jiné výplňové pasty, kompost, hnůj, hnojiva, biologické přípravky pro použití v průmyslu a vědě; (2) barvy, nátěry, laky, konzervační přípravky proti korozi a proti deterioraci dřeva, barviva, inkousty pro tisk, značkování a rytecké práce, přírodní pryskyřice v surovém stavu, listkové a práškové kovy pro použití při malování, dekorování, tisku a v umění; (3) neléčivé kosmetické a toaletní přípravky, neléčivé přípravky pro ústní hygienu, parfumerní výrobky, éterické oleje, bělicí přípravky a další prací prostředky, přípravky na čištění, leštění, drhnutí a broušení; (4) průmyslové oleje a tuky, vosk, maziva, přípravky pro pohlcování, zvlhčování a vázání prachu, paliva a osvětlovací látky, svíčky a knoty na svícení; (5) farmaceutika, léčebné a veterinární přípravky, hygienické přípravky pro zdravotnické účely, dietetické potraviny a přípravky upravené pro léčebné či veterinární účely, potraviny pro kojenice a batolata, potravinové doplňky pro lidskou spotřebu a zvířata, náplastí, obvazové materiály a krytí, materiály pro plombování zubů, dentální vosky, dezinfekční přípravky, přípravky na hubení škůdců, fungicidy, herbicidy; (6) obecné kovy a jejich slitiny, rudy, kovové materiály pro stavebnictví a konstrukce, přenosné kovové budovy, neelektrické kabely a dráty z obecných kovů, drobné kovové železářské výrobky, kovové kontejnery pro skladování nebo přepravu, seřfy; (7) trubky ke kotlům (části strojů), obráběcí stroje, motorem poháněné nástroje a motorem poháněná nářadí, motory, s výjimkou motorů pro pozemní vozidla, spojky pro stroje a součásti strojních převodů, s výjimkou spojek a součástí převodů pro pozemní vozidla, zemědělské nástroje a nářadí, s výjimkou ručních nástrojů a nářadí na ruční pohon, lihně pro vejce, výdejní automaty; (8) ruční nářadí a nástroje (na ruční pohon), přístroje, bodné a sečné zbraně, břitvy, žiletky a holicí strojky; (9) přístroje a nástroje vědecké, výzkumné, navigační, geodetické, fotografické, kinematografické, audiovizuální, optické, přístroje a nástroje pro vážení, měření, signalizaci, detekci, testování, inspekci, záchranu a výuku, zařízení a přístroje pro vedení, přepínání, přeměnu, akumulaci, regulaci nebo řízení distribuce nebo použití elektrického proudu, zařízení a nástroje pro záznam, přenos, reprodukci nebo zpracování zvuku, obrazu nebo dat, média se záznamem a stahovatelná média, počítačový software, prázdná digitální nebo analogová záznamová a úložná média, mechanismy pro zařízení uváděná do chodu vhozením mincí, registrační pokladny, výpočetní zařízení, počítače a periferní zařízení počítačů, potápěčské obleky, potápěčské masky, špunty do uší pro potápěče, nosní klipsy pro potápěče a plavce, potápěčské rukavice, dýchací přístroje pro plavání pod vodou, hasící přístroje; (10) chirurgické, lékařské, stomatologické a veterinární přístroje a nástroje, umělé končetiny, oční a zubní protézy, ortopedické potřeby, materiály na sešívání ran, terapeutické a pomocné přístroje uzpůsobené pro osoby se zdravotním postižením, masážní přístroje, přístroje, zařízení a výrobky pro péči o kojenice, přístroje, zařízení a výrobky pro sexuální aktivitu; (11) zařízení a instalace na osvětlování, vytápění, chlazení, výrobu páry, vaření, sušení, ventilaci, rozvod vody a zařízení pro sanitární účely; (12) vozidla, dopravní prostředky pro pohyb po zemi, vodě nebo vzduchem; (13) střelné zbraně, munice a střely, výbušniny, ohňostroje; (14) vzácné kovy a jejich

slitiny, šperky, drahokamy a polodrahokamy, hodinářské a chronometrické přístroje; (15) hudební nástroje, stojany na noty a stojany na hudební nástroje, dirigentské taktovky; (16) papír a lepenka, tiskárenské výrobky, potřeby pro vazbu knih, fotografie, papírnické zboží a kancelářské potřeby s výjimkou nábytku, lepidla pro kancelářské potřeby nebo pro domácnost, potřeby pro rýsování a kreslení a potřeby pro umělé malířské štětce, instruktážní a výukové materiály, plastové archy, fólie a sáčky pro balení a obaly, tiskařské typy, štočky; (17) kaučuk, gutaperča, guma, azbest, slída, nezpracované a jako polotovary a jejich náhražky, plastické hmoty a pryskyřice v extrudované formě pro použití ve výrobě, těsnící, ucpávací a izolační materiály, ohebná nekovová potrubí, trubky a hadice; (18) kůže a imitace kůže, zvířecí kůže a usně, zavazadla a tašky, deštníky a slunečníky, vycházkové hole, biče, postroje a sedlářské výrobky, obojky, vodítka a oblečky pro zvířata; (19) materiály, ne z kovu, pro stavebnictví a konstrukci, neohebné trubky, ne z kovu, pro stavebnictví, asfalt, dehet a živice, přenosné stavby, ne z kovu, pomníky, ne z kovu; (20) nábytek, zrcadla, rámy obrazů, nádoby na skladování a přepravu, ne kovové, kosti, rohovina, velrybí kostice a perleť, v surovém stavu nebo částečně zpracované, mušle, lastury, ulity, mořská pěna, jantar; (21) domácí a kuchyňské potřeby a nádoby, nádobí na vaření a nádobí na stolování, kromě nožů, vidliček a lžic, hřebeny a mycí houby, kartáče, ne však malířské štětce, materiály pro výrobu kartáčů, pomůcky pro čištění, sklo v surovém stavu nebo částečně zpracované, kromě stavebního skla, výrobky ze skla, porcelánu a kameniny; (22) lana a provazy, sítě, stany a plachty, markýzy z textilních a syntetických materiálů, lodní plachty, pytle pro přepravu a skladování sypkých materiálů, materiály na vycpávání a výplně, s výjimkou papíru, lepenky, gumy a plastu, surové textilní materiály a jejich náhražky; (23) příze a nitě pro textilní účely; (24) textilie a náhražky textilií, bytový textil, textilní a plastové záclony a závěsy; (25) oděvy, obuv, pokrývky hlavy; (26) krajky, lemovky a výšivky, a galanterní stuhu a mašle, knoflíky, galanterní háčky a očka, špendlíky a jehly, umělé květiny, ozdoby do vlasů, umělé vlasy; (27) koberce, rohožky, rohože, linoleum a jiné materiály určené na pokrytí stavebně dokončených podlah, čalouny (ne z textilních látek); (28) hry, hračky a výrobky určené ke hraní, zařízení na videohry, cvičební a sportovní potřeby, vánoční ozdoby; (29) maso, ryby, drůbež a zvěřina, masové výtazky, konzervované, mražené, sušené a vařené ovoce a zelenina, želé, džemy, kompoty, vejce, mléko, sýry, máslo, jogurty a jiné mléčné výrobky, potravinářské oleje a tuky; (30) káva, čaj, kakao a náhražky kávy, rýže, těstoviny a nudle, tapioka a ságo, mouka a přípravky vyrobené z obilnin, chléb, pečivo a cukrovinky, čokoládě, zmrzliny, sorbety a jiné produkty určené ke konzumaci v mraženém stavu, cukr, med, melasa, droždí, kypřící prášek do pečiva, sůl, koření přísady, koření, konzervované byliny, ocet, omáčky a jiná ochucovadla, led (zmrzlina voda); (31) surové a nezpracované zemědělské, akvakulturní, zahradnické a lesní produkty, zrna a semena surová nebo nezpracovaná, čerstvé ovoce a zelenina, čerstvé bylinky, přírodní rostliny a květiny, cibule a hlízy, sazenice a semena pro pěstování rostlin, živá zvířata, krmiva a nápoje pro zvířata, slad; (32) piva, nealkoholické nápoje, minerální a syčené vody, ovocné nápoje a ovocné šťávy, sirupy a jiné nealkoholové přípravky pro přípravu nápojů; (33) alkoholické nápoje (s výjimkou pív), alkoholové přípravky pro přípravu nápojů; (34) tabák a náhražky tabáku, cigarety a doutníky, elektronické cigarety a ústní vaporizéry pro kuřáky, potřeby pro kuřáky, zápalky; (35) reklama, propagace, řízení obchodní činnosti, obchodní administrativa, kancelářské práce; (36) pojištění, finančníctví, peněžnictví, služby v oblasti nemovitosti; (37) stavební služby, instalace a opravy topných zařízení, instalace technických sítí na staveništích, důlní těžba, těžba ropy a plynu; (38) telekomunikační služby; (39) doprava, balení a skladování zboží, organizování cest; (40) odstraňování povrchových úprav, pokovování, pájení, řezání materiálů, svařování, zpracování ropy, recyklace odpadu, čištění vzduchu a úprava vody, tiskařské služby, konzervování potravin a nápojů; (41) vzdělávání, školení, zábava, sportovní a kulturní činnosti; (42) vědecké a technické služby a související výzkum a projektování, průmyslová analýza, průmyslový výzkum a průmyslový design, kontrola kvality, služby ověřování, navrhování a vývoj počítačového hardwaru a softwaru; (43) služby zajišťující stravování a nápoje, dočasné ubytování; (44) lékařské služby, veterinární služby, péče o hygienu a krásu osob a zvířat, zemědělské služby, služby v oblasti akvakultury, zahradnické a lesnické služby; (45) právní služby, bezpečnostní služby pro fyzickou ochranu hmotného majetku a osob, péče o seniory.

(511) 1, 2, 3, 4, 5, 6, 7, 8, 9, 10, 11, 12, 13, 14, 15, 16, 17, 18, 19, 20, 21, 22, 23, 24, 25, 26, 27, 28, 29, 30, 31, 32, 33, 34, 35, 36, 37, 38, 39, 40, 41, 42, 43, 44, 45

(540)

**GreenNet**



(111) **382340**  
(220) 12.02.2020  
(320) 12.02.2020  
(442) 29.07.2020  
(151) 04.11.2020  
(730) **GasNet, s.r.o.**, Klíšská 940/96, Ústí nad Labem, Klíše, 40001, CZ  
(210) O-561713  
(510) (1) chemické látky pro použití v průmyslu, vědě a v oblasti fotografie, jakož i v zemědělství, zahradnictví a lesnictví, umělé pryskyřice v surovém stavu, plastické hmoty v surovém stavu, hasicí a protipožární směsi, přípravky na kalení a pájení, látky na čínění zvířecích kůží, lepidla pro použití v průmyslu, tmely a jiné výplňové pasty, kompost, hnůj, hnojiva, biologické přípravky pro použití v průmyslu a vědě; (2) barvy, nátěry, laky, konzervační přípravky proti korozi a proti deterioraci dřeva, barviva, inkousty pro tisk, značkování a rytecké práce, přírodní pryskyřice v surovém stavu, lístkové a práškové kovy pro použití při malování, dekorování, tisku a v umění; (3) neléčivé kosmetické a toaletní přípravky, neléčivé přípravky pro ústní hygienu, parfumerní výrobky, éterické oleje, bělicí přípravky a další prací prostředky, přípravky na čištění, leštění, drhnutí a broušení; (4) průmyslové oleje a tuky, vosk, maziva, přípravky pro pohlcování, zvlhčování a vázání prachu, paliva a osvětlovací látky, svíčky a knoty na svícení; (5) farmaceutika, léčebné a veterinární přípravky, hygienické přípravky pro zdravotnické účely, dietetické potraviny a přípravky upravené pro léčebné či veterinární účely, potraviny pro kojenice a batolata, potravinové doplňky pro lidskou spotřebu a zvířata, náplasti, obzavozové materiály a krytí, materiály pro plombování zubů, dentální vosky, dezinfekční přípravky, přípravky na hubení škůdců, fungicidy, herbicidy; (6) obecné kovy a jejich slitiny, rudy, kovové materiály pro stavebnictví a konstrukce, přenosné kovové budovy, neelektrické kabely a dráty z obecných kovů, drobné kovové železářské výrobky, kovové kontejnery pro skladování nebo přepravu, sejfy; (7) trubky ke kotlům (části strojů), obráběcí stroje, motorem poháněné nástroje a motorem poháněná nářadí, motory, s výjimkou motorů pro pozemní vozidla, spojky pro stroje a součásti strojních převodů, s výjimkou spolek a součástí převodů pro pozemní vozidla, zemědělské nástroje a nářadí, s výjimkou ručních nástrojů a nářadí na ruční pohon, lihně pro vejce, výdejní automaty; (8) ruční nářadí a nástroje (na ruční pohon), přístroje, bodné a sečné zbraně, břitvy, žiletky a holicí strojky; (9) přístroje a nástroje vědecké, výzkumné, navigační, geodetické, fotografické, kinematografické, audiovizuální, optické, přístroje a nástroje pro vážení, měření, signalizaci, detekci, testování, inspekci, záchranu a výuku, zařízení a přístroje pro vedení, přepínání, přeměnu, akumulaci, regulaci nebo řízení distribuce nebo použití elektrického proudu, zařízení a nástroje pro záznam, přenos, reprodukci nebo zpracování zvuku, obrazu nebo dat, média se záznamem a stahovatelná média, počítačový software, prázdná digitální nebo analogová záznamová a úložná média, mechanismy pro zařízení uváděná do chodu vhozením mincí, registrační pokladny, výpočetní zařízení, počítače a periferní zařízení počítačů, potápěčské obleky, potápěčské masky, špunty do uší pro potápěče, nosní klipsy pro potápěče a plavce, potápěčské rukavice, dýchací přístroje pro plavání pod vodou, hasicí přístroje; (10) chirurgické, lékařské, stomatologické a veterinární přístroje a nástroje, umělé končetiny, oční a zubní protézy, ortopedické potřeby, materiály na sešívání ran, terapeutické a pomocné přístroje uzpůsobené pro osoby se zdravotním postižením, masážní přístroje, přístroje, zařízení a výrobky pro péči o kojenice, přístroje, zařízení a výrobky pro sexuální aktivitu; (11) zařízení a instalace na osvětlování, vytápění, chlazení, výrobu páry, vaření, sušení, rozvod vody a zařízení pro sanitární účely; (12) vozidla, dopravní prostředky pro pohyb po zemi, vodě nebo vzduchem; (13) střelné zbraně, munice a střely, výbušniny, ohňostroje; (14) vzácné kovy a jejich slitiny, šperky, drahokamy a polodrahokamy, hodinářské a chronometrické přístroje; (15) hudební nástroje, stojany na noty a stojany na hudební nástroje, dirigentské taktovky; (16) papír a lepenka, tiskárenské výrobky, potřeby pro vazbu knih, fotografie, papírnické zboží a kancelářské potřeby s výjimkou nábytku, lepidla pro kancelářské potřeby nebo pro domácnost, potřeby pro rýsování a kreslení a potřeby pro umělce malířské štětce, instruktážní a výukové materiály, plastové archy, fólie a sáčky pro balení a obaly, tiskařské typy, štočky; (17) kaučuk, gutaperča, guma, azbest, slída, nezpracované a jako polotovary a jejich náhražky, plastické hmoty a pryskyřice v extrudované formě pro použití ve výrobě, těsnicí, ucpávací a izolační materiály, ohebná nekovová potrubí, trubky a hadice; (18) kůže a imitace kůže, zvířecí kůže a usně, zavazadla a tašky, deštníky a slunečníky, vycházkové hole, biče, postroje a sedlářské výrobky, obojky, vodítka a obléčky pro zvířata; (19) materiály, ne z kovu, pro stavebnictví a konstrukci, neohebné trubky, ne z kovu, pro stavebnictví, asfalt, dehet a živice, přenosné stavby, ne z kovu, pomníky, ne z kovu; (20) nábytek, zrcadla, rámy obrazů, nádoby na skladování a přepravu, ne kovové, kosti, rohovina,

velrybí kostice a perleť, v surovém stavu nebo částečně zpracované, mušle, lastury, ulity, mořská pěna, jantar; (21) domácí a kuchyňské potřeby a nádoby, nádobí na vaření a nádobí na stolování, kromě nožů, vidliček a lžic, hřebeny a mycí houby, kartáče, ne však malířské štětce, materiály pro výrobu kartáčů, pomůcky pro čištění, sklo v surovém stavu nebo částečně zpracované, kromě stavebního skla, výrobky ze skla, porcelánu a kameniny; (22) lana a provazy, sítě, stany a plachty, markýzy z textilních a syntetických materiálů, lodní plachty, pytle pro přepravu a skladování sypkých materiálů, materiály na vycpávání a výplně, s výjimkou papíru, lepenky, gumy a plastu, surové textilní materiály a jejich náhražky; (23) příze a nitě pro textilní účely; (24) textilie a náhražky textilií, bytový textil, textilní a plastové záclony a závěsy; (25) oděvy, obuv, pokrývky hlavy; (26) krajky, lemovky a výšivky, a galanterní stuhy a mašle, knoflíky, galanterní háčky a očka, špendlíky a jehly, umělé květiny, ozdoby do vlasů, umělé vlasy; (27) koberce, rohožky, rohože, linoleum a jiné materiály určené na pokrytí stavebně dokončených podlah, čalouny (ne z textilních látek); (28) hry, hračky a výrobky určené ke hraní, zařízení na videohry, cvičební a sportovní potřeby, vánoční ozdoby; (29) maso, ryby, drůbež a zvěřina, masové výtahy, konzervované, mražené, sušené a vařené ovoce a zelenina, želé, džemy, kompoty, vejce, mléko, sýry, máslo, jogurty a jiné mléčné výrobky, potravinářské oleje a tuky; (30) káva, čaj, kakao a náhražky kávy, rýže, těstoviny a nudle, tapioka a ságo, mouka a přípravky vyrobené z obilnin, chléb, pečivo a cukrovinky, čokoláda, zmrzliny, sorbety a jiné produkty určené ke konzumaci v mraženém stavu, cukr, med, melasa, droždí, kypřicí prášek do pečiva, sůl, koření přísady, koření, konzervované byliny, ocet, omáčky a jiná ochucovadla, led (zmrazená voda); (31) surové a nezpracované zemědělské, akvakulturní, zahradnické a lesní produkty, zrna a semena surová nebo nezpracovaná, čerstvé ovoce a zelenina, čerstvé bylinky, přírodní rostliny a květiny, cibule a hlízy, sazenice a semena pro pěstování rostlin, živá zvířata, krmiva a nápoje pro zvířata, slad; (32) piva, nealkoholické nápoje, minerální a syčené vody, ovocné nápoje a ovocné šťávy, sirupy a jiné nealkoholové přípravky pro přípravu nápojů; (33) alkoholické nápoje (s výjimkou pív), alkoholové přípravky pro přípravu nápojů; (34) tabák a náhražky tabáku, cigarety a doutníky, elektronické cigarety a ústní vaporizéry pro kuřáky, potřeby pro kuřáky, zápalky; (35) reklama, propagace, řízení obchodní činnosti, obchodní administrativa, kancelářské práce; (36) pojištění, finančnictví, peněžnictví, služby v oblasti nemovitosti; (37) stavební služby, instalace a opravy topných zařízení, instalace technických sítí na staveništích, důlní těžba, těžba ropy a plynu; (38) telekomunikační služby; (39) doprava, balení a skladování zboží, organizování cest; (40) odstraňování povrchových úprav, pokovování, pájení, řezání materiálů, svařování, zpracování ropy, recyklace odpadu, čištění vzduchu a úprava vody, tiskařské služby, konzervování potravin a nápojů; (41) vzdělávání, školení, zábava, sportovní a kulturní činnosti; (42) vědecké a technické služby a související výzkum a projektování, průmyslová analýza, průmyslový výzkum a průmyslový design, kontrola kvality, služby ověřování, navrhování a vývoj počítačového hardwaru a softwaru; (43) služby zajišťující stravování a nápoje, dočasné ubytování; (44) lékařské služby, veterinární služby, péče o hygienu a krásu osob a zvířat, zemědělské služby, služby v oblasti akvakultury, zahradnické a lesnické služby; (45) právní služby, bezpečnostní služby pro fyzickou ochranu hmotného majetku a osob, péče o seniory.

(511) 1, 2, 3, 4, 5, 6, 7, 8, 9, 10, 11, 12, 13, 14, 15, 16, 17, 18, 19, 20, 21, 22, 23, 24, 25, 26, 27, 28, 29, 30, 31, 32, 33, 34, 35, 36, 37, 38, 39, 40, 41, 42, 43, 44, 45

(540)

**GasNet**

(111) **382341**  
(220) 13.02.2020  
(320) 13.02.2020  
(442) 29.07.2020  
(151) 04.11.2020  
(730) **HABÁNSKÉ SKLEPY, spol. s r.o.**, Čejkovská 1324, Velké Bílovice, 69102, CZ  
(740) Langrova, s.r.o., Skrětova 1011/48, Plzeň, Jižní Předměstí, 30100  
(210) O-561747  
(591) Barevná  
(510) (16) reklamní, propagační a informační materiály z papíru, a to tiskoviny, kalendáře, plakáty, papírové ubrusky, ubrusy, pohlednice, tužky; (32) nealkoholické nápoje; (33) vína, alkoholické nápoje (s výjimkou pív).  
(511) 16, 32, 33

(540)



(111) **382342**

(220) 13.02.2020

(320) 13.02.2020

(442) 29.07.2020

(151) 04.11.2020

(730) **HABÁNSKÉ SKLEPY, spol. s r.o.**, Čejkovská 1324, Velké Bílovice, 69102, CZ

(740) Langrova, s.r.o., Skrétova 1011/48, Plzeň, Jižní Předměstí, 30100

(210) O-561749

(510) (16) reklamní, propagační a informační materiály z papíru, a to tiskoviny, kalendáře, plakáty, papírové ubrousky, ubrusy, pohlednice, tužky; (32) nealkoholické nápoje; (33) vína, alkoholické nápoje (s výjimkou pív); (35) poradenství v obchodní činnosti v oboru vinařství a sommeliérství, včetně propagace; (41) organizování výstav a pořádání veletrhů (kulturních nebo vzdělávacích), společenské, kulturní a soutěžní aktivity; (42) odborné poradenství a konzultační služby v oboru potravinářských technologií a výzkum a vývoj v daném oboru; (43) restaurační, hotelové a barové služby, příprava míchaných nápojů; (44) odborné poradenství a konzultační služby v oboru vinařství (pěstování vinné révy), informační služby týkající se zemědělství.

(511) 16, 32, 33, 35, 41, 42, 43, 44

(540)



(111) **382343**

(220) 19.03.2020

(320) 19.03.2020

(442) 29.07.2020

(151) 04.11.2020

(730) **Proton Therapy Center Czech s.r.o.**, Budínova 2437/1a, Praha 8, Libeň, 18000, CZ

(740) Macek and Partners, Mgr. Jiří Macek, Sázavská 751/16, Praha 2, Vinohrady, 12000

(210) O-562557

(591) Barevná

(510) (5) výrobky farmaceutické, veterinářské a hygienické (pro léčebné účely), diabetické přípravky pro léčebné účely, potraviny pro batolata, léčivé cukrovinky, posilující a povzbuzující nápoje a potraviny pro léčebné účely, náplasti, obvazový materiál, hygienické vložky, materiály pro plombování zubů a pro zubní otisky, dezinfekční přípravky, výrobky pro hubení škodlivých zvířat, fungicidy, herbicidy, deodoranty na WC a osvěžovače vzduchu v rámci této třídy, papírové pleny; (10) přístroje a nástroje chirurgické, zubní a veterinářské, umělé údy, oči a zuby, ortopedické

potřeby, materiál na sešívání ran, speciální nábytek k lékařským účelům, ortopedické bandáže, zdravotnické výrobky z gumy, pokrývky vyhříváné elektricky pro léčebné účely; (16) papír, lepenka a kartonážní výrobky, tiskoviny, časopisy, periodika, knihy, výrobky knihařské, kalendáře, pohlednice, fotografie, psací potřeby, lepidla kancelářská a pro domácnost, tužky, pastely, uhly, štětce, psací stroje, kancelářské potřeby kromě nábytku, školní sešity, skicáky, pastelky, tuhy, guma na mazání, ořezávátka, ořezávátka - strojky, penály, papírové ubrousky, kapesníky, pytle a sáčky z plastických hmot pro obalovou techniku, papírové obaly, obrazy, omalovánky, obtisky, karty, razítka a razidla, písma pro tiskárny, tiskařské štočky, kopírovací zařízení (cyklostyly); (35) inzertní, reklamní a propagační služby, pomoc při řízení obchodní činnosti, obchodní administrativy, kancelářské práce, marketingové služby, zprostředkování obchodních záležitostí (zákaznický servis, to je zajišťování odbytu, zastupování při obchodních jednáních, sjednávání obchodních podmínek), rozmnožování a tisk reklamních a propagačních dokumentů, automatické zpracování dat, aranžerství (aranžování výkladů), teleshopping, výstavy s reklamním a obchodním účelům; (42) vědecké a technologické služby a s nimi spojený výzkum a návrhy, průmyslové analýzy a výzkum, návrh a vývoj počítačového hardwaru a softwaru, služby techniků (vyhodnocení, odhady, výzkum a posudky v oblasti vědy a techniky), vědecký výzkum pro lékařské účely; (44) lékařské služby, diagnostické, plánovací a ozařovací metody k léčbě nádorových onemocnění, lékařské služby využívající radiační léčebné technologie, radioterapie, ozařování nádorů urychlenými částicemi jádra atomu, protonová terapie, určování polohy nádorového ložiska metodou počítačové tomografie, magnetické rezonance a pozitronové emisní tomografie, veterinární služby, péče o hygienu a krásu osob a zvířat, zemědělské, zahradnické a lesnické služby, služby týkající se pěstování rostlin, služby týkající se zahradního designu.

(511) 5, 10, 16, 35, 42, 44

(540)



CANCER  
TREATMENT

(111) **382344**

(220) 19.03.2020

(320) 19.03.2020

(442) 29.07.2020

(151) 04.11.2020

(730) **Proton Therapy Center Czech s.r.o.**, Budínova 2437/1a, Praha 8, Libeň, 18000, CZ

(740) Macek and Partners, Mgr. Jiří Macek, Sázavská 751/16, Praha 2, Vinohrady, 12000

(210) O-562558

(591) Barevná

(510) (5) výrobky farmaceutické, veterinářské a hygienické (pro léčebné účely), diabetické přípravky pro léčebné účely, potraviny pro batolata, léčivé cukrovinky, posilující a povzbuzující nápoje a potraviny pro léčebné účely, náplasti, obvazový materiál, hygienické vložky, materiály pro plombování zubů a pro zubní otisky, dezinfekční přípravky, výrobky pro hubení škodlivých zvířat, fungicidy, herbicidy, deodoranty na WC a osvěžovače vzduchu v rámci této třídy, papírové pleny; (10) přístroje a nástroje chirurgické, zubní a veterinářské, umělé údy, oči a zuby, ortopedické potřeby, materiál na sešívání ran, speciální nábytek k lékařským účelům, ortopedické bandáže, zdravotnické výrobky z gumy, pokrývky vyhříváné elektricky pro léčebné účely; (16) papír, lepenka a kartonážní výrobky, tiskoviny, časopisy, periodika, knihy, výrobky knihařské, kalendáře, pohlednice, fotografie, psací potřeby, lepidla kancelářská a pro domácnost, tužky, pastely, uhly, štětce, psací stroje, kancelářské potřeby kromě nábytku, školní sešity, skicáky, pastelky, tuhy, guma na mazání, ořezávátka, ořezávátka - strojky, penály, papírové ubrousky, kapesníky, pytle a sáčky z plastických hmot pro obalovou techniku, papírové obaly, obrazy, omalovánky, obtisky, karty, razítka a razidla, písma pro tiskárny, tiskařské štočky, kopírovací zařízení (cyklostyly); (35) inzertní, reklamní a propagační služby, pomoc při řízení obchodní činnosti, obchodní administrativy, kancelářské práce, marketingové služby, zprostředkování obchodních záležitostí (zákaznický servis, to je zajišťování odbytu, zastupování při obchodních jednáních, sjednávání obchodních podmínek), rozmnožování a tisk reklamních a propagačních dokumentů, automatické zpracování dat, aranžerství (aranžování výkladů), teleshopping, výstavy k

reklamním a obchodním účelům; (42) vědecké a technologické služby a s nimi spojený výzkum a návrhy, průmyslové analýzy a výzkum, návrh a vývoj počítačového hardwaru a softwaru, služby techniků (vyhodnocení, odhady, výzkum a posudky v oblasti vědy a techniky), vědecký výzkum pro lékařské účely; (44) lékařské služby, diagnostické, plánovací a ozařovací metody k léčbě nádorových onemocnění, lékařské služby využívající radiační léčebné technologie, radioterapie, ozařování nádorů urychlenými částicemi jádra atomu, protonová terapie, určování polohy nádorového ložiska metodou počítačové tomografie, magnetické rezonance a pozitronové emisní tomografie, veterinární služby, péče o hygienu a krásu osob a zvířat, zemědělské, zahradnické a lesnické služby, služby týkající se pěstování rostlin, služby týkající se zahradního designu.

(511) 5, 10, 16, 35, 42, 44  
(540)



PROTON  
THERAPY  
CENTER

LÉČÍME  
RAKOVINU

(111) **382345**

(220) 30.03.2020

(320) 30.03.2020

(442) 29.07.2020

(151) 04.11.2020

(730) **PRIMARIUS EU s.r.o.**, Horova 36/29, Hradec Králové, Pražské Předměstí, 50002, CZ

(740) **DANĚK & PARTNERS** Advokátní a patentová kancelář, Ing. Vilém Daněk Ph.D. LL.M., patentový zástupce, Vinohradská 403/17, Praha 2, Vinohrady, 12000

(210) O-562756

(510) (10) ortopedické potřeby, speciální nábytek k lékařským účelům, nafukovací matrace pro lékařské účely, porodnické matrace, matrace pro lékařské účely, sedáky a posedáky pro lékařské účely, přístroje a nástroje chirurgické, zubní a veterinářské, ortopedické bandáže, ortopedické boty, dávkovače pilulek, defibrilátory, dětské dudlíky a lahve, dialyzátory, chirurgické dlahy, elektrody pro lékařské použití, elektrokardiografy, fyzioterapeutická zařízení, hydrostatické postele pro lékařské účely, chirurgické nitě a šicí jehly, chirurgické svorky, chirurgické implantáty, inhalátory, inkubátory pro kojence, kanyly, umělé končetiny, přístroje na měření krevního tlaku, lasery pro lékařské účely, masážní přístroje, ortopedické pásy, naslouchátka, chirurgické nože, obvazy, operační stoly, podušky pro lékařské účely, rentgenové přístroje pro lékařské účely, zařízení pro rozbor krve, rozstříkovače pro lékařské účely, skalpely, stříkačky pro lékařské účely, ultrafialové záření pro lékařské účely, umělé údy, oči a zuby, materiál na sešívání ran; (20) nábytek (bytové zařízení), sedadla, sedáky, podsedáky, lůžka, lehátka, stoly, křesla, židle, postele, matrace, matrace nafukovací, kromě matrací k léčebným účelům, kování na okna (nekovové), křesla, stoly na květiny, lišty u nábytku z umělých hmot, školní nábytek, nábytkové police, police do registračních skříní, rámy, bambusové závěsy, barely (nekovové), bečky (nekovové), bedny (nekovové), bidla nekovová, boudy, pelechy, hnízda pro domácí zvířata, stojany na časopisy, části nábytku ze dřeva, čepy (nekovové), čísla domovní kromě kovových a svítících, dávkovače ručníků, upevněné, (nekovové), dekorativní předměty (přenosné), desky (stolní), desky k vystavování zboží, desky pod psací stroje, stojany na deštníky, držáky na kartáče, držáky na noviny, držáky na záclony a závěsy, kromě držáků z textilních materiálů, dřevěné rolety, dvířka k nábytku, fitinky na rakve (nekovové), gauče, háčky na oděvy (nekovové), háčky na záclony, háky k věšákům (nekovové), skříňky na hračky, chodítka dětská, věšáky na kabáty, kádě, kancelářský nábytek, kartotéky (nábytek), tabule s háčky na zavěšení klíčů, stojany na klobouky, sloupky na drápání pro kočky, kolébky, kolečka k nábytku nekovová, komody kontejnery (nekovové), kontejnery přepravní (nekovové), konzole na záclony a závěsy, ozdobné závěsy z korálků, koše, košíky (nekovové), krabice ze dřeva nebo z umělých hmot, kryty ochranné proti žáru pro domácnost, křesla kadeřnická, podstavce na květináče, stojany na lahve, lavičky (nábytek), lávky (nekovové), lehátka skládací, lékárníčky (skříňky), lenošky, lištové rolety vnitřní, žaluzie, lůžka vodní, lůžkoviny (s výjimkou ložního prádla), mechanoterapeutická lůžka, stoly na masáže, stojany na odkapávání nádobí, obaly ochranné na oděvy, obložení nábytku (nekovové), ramínka na oděvy, ohrádky pro děti, opěrky na hlavu (u nábytku), ošatky, ozdoby nástěnné (bytové zařízení), ozdoby pohyblivé (ozdobné pohyblivé předměty vydávající zvuky, zpravidla zvonečky nebo

tyčinky), ozdoby z umělých hmot pro potraviny, palety (nakládací, nekovové), palety na manipulaci se zbožím (nekovové), paravány (nábytek), pelesti postelí dřevěné, stolky pojízdné pro počítače, podhlavníky, podnožky, podušky, podušky nafukovací, kromě podušek k léčebným účelům, pohovky, pohovky čalouněné s podnožkou police, police na knihy, polštáře pro domácí zvířata, poštovní schránky, sekretáře, servírovací stolky pojízdné, schody (stupně, nekovové), schůdky pohyblivé pro nastupování cestujících (nekovové), stříbřené sklo (pro výrobu zrcadel), skříně, skříňky na jídlu (spížíky, nekovové), sláma pletená (s výjimkou rohoží), sofa, stojany na střelné zbraně, stolky odkládací, stolky toaletní, stoly rýsovací, stoly pracovní, stoly zámečnické (nekovové), šoupátka nekovová (kromě šoupátek jako součástí strojů), špalky na krájení a sekání masa (pro řezníky), štítky (identifikační, nekovové), štíty (vývěsní) ze dřeva nebo umělých hmot, tabule vývěsní, truhlářské umělecké výrobky, truhly (nekovové), tyčky k rostlinám, umělecká díla ze dřeva, vosku, sádry nebo umělých hmot, umělecké truhlářské výrobky, urny pohřební, tyče na nošení břemen na ramenou, vějíře, vitríny (nábytek), vycpaná zvířata, zámky (kromě kovových a elektrických), zástěny, zástěny ochranné u topenišť pro domácnost, zásuvky, zrcadla, desky skleněné pro zrcadla, žebříky ze dřeva nebo z umělých hmot, žerdě (vlajkové), židle vysoké pro děti; (35) velkoobchod a maloobchod s výrobky uvedenými výše ve třídách 10 a 20, provozování internetového obchodu s výrobky uvedenými výše ve třídách 10 a 20, marketing, obstaravatelská a zprostředkovatelská služba v rámci propagace, reklamy, obchodní činnosti a kancelářských prací, účetnictví, zpracování počítačových dat a spravování databází, marketingové služby v oblasti správy nemovitostí, logistiky, obchodní administrativa a kancelářské práce, aranžování výloh a průzkum trhu v souvislosti s výše uvedenými výrobky a službami pro jiné firmy a zákazníky, rozesílání prospektů, pořizování informačních tiskovin, účetní služby, poradenské komerční služby, inzertní činnost, poskytování pomoci při provozu obchodu, včetně zprostředkování obchodních a souvisejících obchodně personálních záležitostí, kontrola, vedení, vypracování statistických přehledů, poradenství v oblasti organizace a ekonomiky podnikání, poradenské služby při výběru zaměstnání, organizování výstav a veletrhů k reklamním a obchodním účelům, provádění aukcí a dražeb, pronájem kancelářských strojů a zařízení, distribuce zboží k reklamním účelům, vykonávání administrativních prací pomocí výpočetní techniky, zprostředkování nákupu a prodeje v oblasti výpočetní techniky (hardware i software), kopírování nebo rozmnožování dokumentů, dokladů a podobně, příprava a vyhotovení daňových přiznání, pronájem reklamních ploch, půjčování fotokopírovacích strojů, revize účtů (audit), pomoc při celním řízení, zajištění reklamy za účelem prezentace podnikatelů v oblasti vnitrostátní a mezinárodní dopravy, přepravy, zaslátelství a skladništních zařízení, pronájem prodejních automatů.

(511) 10, 20, 35

(540)

**Profi MedicalPur**

(111) **382346**

(220) 03.04.2020

(320) 03.04.2020

(442) 29.07.2020

(151) 04.11.2020

(730) **Great rent a.s.**, Velvarská 1628/41, Praha 6, Dejvice, 16000, CZ

(210) O-562905

(591) Barevná

(510) (14) šperky, drahé kameny, perly a drahé kovy, jakož i jejich imitace.

(511) 14

(540)



- (111) **382347**  
(220) 14.04.2020  
(320) 14.04.2020  
(442) 29.07.2020  
(151) 04.11.2020  
(730) **Legal Base Art, s.r.o.**, Křížová 96/18, Brno, Staré Brno, 60300, CZ  
(740) Macek and Partners, Mgr. Jiří Macek, Sázavská 751/16, Praha 2, Vinohrady, 12000  
(210) O-563071  
(510) (9) software pro počítačové hry a videohry, počítačový software stažený nebo ke stažení, stažené softwarové publikace, interaktivní zábavný software, data nahraná elektronicky z internetu, data nahraná ve strojově čitelné formě z internetu, disky, pásky, patrony, cd nosiče a další magnetická, elektronická nebo optická média, všechna se softwary pro počítačové hry nebo videohry; (28) počítačové hry, videohry, elektronické zábavní přístroje, přístroje na hraní elektronických her.
- (511) 9, 28  
(540)

**Heroes Magic World**

- (111) **382348**  
(220) 14.04.2020  
(320) 14.04.2020  
(442) 29.07.2020  
(151) 04.11.2020  
(730) **Legal Base Art, s.r.o.**, Křížová 96/18, Brno, Staré Brno, 60300, CZ  
(740) Macek and Partners, Mgr. Jiří Macek, Sázavská 751/16, Praha 2, Vinohrady, 12000  
(210) O-563072  
(510) (9) software pro počítačové hry a videohry, počítačový software stažený nebo ke stažení, stažené softwarové publikace, interaktivní zábavný software, data nahraná elektronicky z internetu, data nahraná ve strojově čitelné formě z internetu, disky, pásky, patrony, cd nosiče a další magnetická, elektronická nebo optická média, všechna se softwary pro počítačové hry nebo videohry; (28) počítačové hry, videohry, elektronické zábavní přístroje, přístroje na hraní elektronických her.
- (511) 9, 28  
(540)

**Heroes Magic War**

- (111) **382349**  
(220) 21.04.2020  
(320) 21.04.2020  
(442) 29.07.2020  
(151) 04.11.2020  
(730) **Buriánek Vojtěch Ing.**, Zahradní 859, Bakov nad Jizerou, 29401, CZ  
(210) O-563272  
(510) (9) ochranné helmy pro sportovní účely, ochranné brýle pro sportovní účely, ochranné rukavice, sluneční brýle, oděvy potápěčské, masky potápěčské, potápěčské rukavice; (18) batohy, batohy pro horolezce, batohy turistické, hole se sedátkem, hole turistické, hole vycházkové; (25) sportovní dresy, sportovní obuv, sportovní tílka, bundy a krátké kabáty, čelenky, čepice, hřejivé návleky na nohy, kalhoty, kalhoty kratší délky, košile, košile s krátkým rukávem, lyžařské rukavice, návleky na nohy, nepromokavé oděvy, obuv, oděvy pro cyklisty, oděvy, opasky, pokrývky hlavy, ponča, ponožky, protiskluzové pomůcky na obuv, sukně, svetry, šály a šátky, nákrčníky, šátky Bandana, trička, vesty; (28) holenní chrániče, chrániče na lokty a chrániče kolen - nákolenníky (sportovní potřeby), kryty na lyže, obaly

na lyže, kůže tulení (obaly na lyžařské skluznice proti klouzání), ochranné vycpávky jako části sportovní výstroje, plavecké potápěčské ploutve, sněžnice, surfovací prkna.

- (511) 9, 18, 25, 28  
(540)



- (111) **382350**  
(220) 03.07.2020  
(320) 03.07.2020  
(442) 29.07.2020  
(151) 04.11.2020  
(730) **Crostone s.r.o.**, Laubova 1659/2, Praha 3, Vinohrady, 13000, CZ  
(210) O-563296  
(510) (29) konzervované, mražené, sušené a vařené ovoce a zelenina, želé, džemy, kompoty; (30) zmrzliny, sorbety a jiné produkty určené ke konzumaci v mraženém stavu, led (zmražená voda); (43) služby zajišťující stravování a nápoje, dočasné ubytování.
- (511) 29, 30, 43  
(540)



- (111) **382351**  
(220) 22.04.2020  
(320) 22.04.2020  
(442) 29.07.2020  
(151) 04.11.2020  
(730) **FleetCom s.r.o.**, Branická 1325/91, Praha 4, Braník, 14700, CZ  
(210) O-563304  
(510) (11) solární panely (vytápění), kouřovody a zařízení pro odvádění odpadních plynů, hořáky, kotle a ohřivače vody, topné, ventilační a klimatizační systémy; (35) administrativní služby, reklamní, marketingové a propagační služby; (37) kominické služby, instalace kotlů, instalační a montážní služby, čištění, opravy a údržba výrobků výše uvedených ve třídě 11.
- (511) 11, 35, 37  
(540)



- (111) **382352**  
(220) 23.04.2020  
(320) 23.04.2020  
(442) 29.07.2020

- (151) 04.11.2020  
(730) **EKOSTROJIRENSTVÍ TŘINEC, a.s.**, Průmyslová 1038, Třinec, Staré Město, 73961, CZ  
(740) Mgr. Ondřej Kadlubiec, advokát, Husova 401, Třinec, Staré Město, 73961  
(210) O-563373  
(591) Barevná  
(510) (7) zařízení a stroje pro zemědělství, pro zemní práce, pro stavebnictví, pro těžbu ropy a plynu, důlní zařízení, motory a hnací stroje (s výjimkou motorů pro pozemní vozidla), ovládací mechanismy strojů a motorů, manipulační zařízení, stroje a obráběcí stroje na zpracování materiálů a pro výrobu, části a příslušenství k výše uvedeným strojům a zařízením, průmysloví roboti; (11) automatické dopravníky na přepravu popela, důlní lampy, přístroje a stroje na čištění vody, zařízení pro přikládání do kotlů a pecí, zařízení pro přísun paliva do topných kotlů, zařízení na spalování odpadů; (37) dobývání přírodních zdrojů, instalační služby, montážní služby, čištění, opravy a údržba a pronájem nástrojů, strojů, zařízení a vybavení pro stavebnictví, demolice, úklid a údržbu, stavebnictví a demolice staveb; (42) vědecké a technologické služby a související výzkum a projektování, analytické a výzkumné služby v průmyslu.  
(511) 7, 11, 37, 42  
(540)



- (111) **382353**  
(220) 23.04.2020  
(320) 23.04.2020  
(442) 29.07.2020  
(151) 04.11.2020  
(730) **EKOSTROJIRENSTVÍ TŘINEC, a.s.**, Průmyslová 1038, Třinec, Staré Město, 73961, CZ  
(740) Mgr. Ondřej Kadlubiec, advokát, Husova 401, Třinec, Staré Město, 73961  
(210) O-563374  
(591) Barevná  
(510) (7) zařízení a stroje pro zemědělství, pro zemní práce, pro stavebnictví, pro těžbu ropy a plynu, důlní zařízení, motory a hnací stroje (s výjimkou motorů pro pozemní vozidla), ovládací mechanismy strojů a motorů, manipulační zařízení, stroje a obráběcí stroje na zpracování materiálů a pro výrobu, části a příslušenství k výše uvedeným strojům a zařízením, průmysloví roboti; (11) automatické dopravníky na přepravu popela, důlní lampy, přístroje a stroje na čištění vody, zařízení pro přikládání do kotlů a pecí, zařízení pro přísun paliva do topných kotlů, zařízení na spalování odpadů; (37) dobývání přírodních zdrojů, instalační služby, montážní služby, čištění, opravy a údržba a pronájem nástrojů, strojů, zařízení a vybavení pro stavebnictví, demolice, úklid a údržbu, stavebnictví a demolice staveb; (42) vědecké a technologické služby a související výzkum a projektování, analytické a výzkumné služby v průmyslu.  
(511) 7, 11, 37, 42

(540)



- (111) **382354**  
(220) 23.04.2020  
(320) 23.04.2020  
(442) 29.07.2020  
(151) 04.11.2020  
(730) **ROCQUET Production s.r.o.**, Janáčkovo nábřeží 157/53, Praha 5, Malá Strana, 15000, CZ  
(740) JUDr. Simon Mesropyan Ph.D., advokát, Rybná 678/9, Praha 1, Staré Město, 11000  
(210) O-563376  
(510) (11) stroje a přístroje na výrobu ledu, kombinované přístroje na výrobu a dávkování ledu, dávkovače ledu, zařízení na uchovávání ledu, zařízení na výrobu ledu; (30) produkty určené ke konzumaci v mraženém stavu, kostky ledu, led ke chlazení, led (zmrazená voda), led na osvěžení; (32) nutričně obohacené nápoje, zeleninové nápoje, zeleninové šťávy (nápoje), sorbety (nápoje), perlivé vody, limonády, sycené minerální vody, ovocné nápoje, nápoje na bázi vody obsahující čajové výtažky, minerální vody (nápoje), ovocné šťávy, stolní vody, funkční nápoje na bázi vody, sirupy do nápojů, ochucené vody, sirupy na výrobu nápojů, izotonické nápoje, vody (nápoje), nápoje pro sportovce, voda z ledovce, nealkoholické nápoje, nápoje iontové.  
(511) 11, 30, 32  
(540)

## MYSTERY VIKING

- (111) **382355**  
(220) 23.04.2020  
(320) 23.04.2020  
(442) 29.07.2020  
(151) 04.11.2020  
(730) **ROCQUET Production s.r.o.**, Janáčkovo nábřeží 157/53, Praha 5, Malá Strana, 15000, CZ  
(740) JUDr. Simon Mesropyan Ph.D., advokát, Rybná 678/9, Praha 1, Staré Město, 11000  
(210) O-563377  
(510) (11) stroje a přístroje na výrobu ledu, kombinované přístroje na výrobu a dávkování ledu, dávkovače ledu, zařízení na uchovávání ledu, zařízení na výrobu ledu; (30) produkty určené ke konzumaci v mraženém stavu, kostky ledu, led ke chlazení, led (zmrazená voda), led na osvěžení; (32) nutričně obohacené nápoje, zeleninové nápoje, zeleninové šťávy (nápoje), sorbety (nápoje), perlivé vody, limonády, sycené minerální vody, ovocné nápoje, nápoje na bázi vody obsahující čajové výtažky, minerální vody (nápoje), ovocné šťávy, stolní vody, funkční nápoje na bázi vody, sirupy do nápojů, ochucené vody, sirupy na výrobu nápojů, izotonické nápoje, vody (nápoje), nápoje pro sportovce, voda z ledovce, nealkoholické nápoje, nápoje iontové.  
(511) 11, 30, 32

(540)



(111) **382356**

(220) 27.04.2020

(320) 27.04.2020

(442) 29.07.2020

(151) 04.11.2020

(730) **Carlo Romani s.r.o.**, Strakonická 1424/21, Praha 5, Smíchov, 27711, CZ

(210) O-563438

(510) (14) šperky, klenoty, pouzdra na šperky a pouzdra na hodiny a hodinky, stříbrná nit (šperky), zlaté vlákno (šperky), dráty z drahých kovů (šperky), drátky z drahých kovů (šperky), zlaté nitě (šperky), náramky (šperky), slonovina (šperky), prsteny (šperky), perly (šperky), řetízky (šperky), medailónky (šperky), medailony (šperky), ozdoby (šperky), přívěsky (šperky), dámské šperky, výrobky z drahých kovů a z drahých kamenů i z jejich imitací v rámci této třídy, sochy a figurky vyrobené z drahých kovů či kamenů nebo jejich napodobenin nebo potažené drahými kovy nebo jejich napodobeninami, šperky z drahých kovů jako jsou stříbro, zlato, platina, s drahými kameny (drahokamy a polodrahokamy).

(511) 14

(540)



(111) **382357**

(220) 27.04.2020

(320) 27.04.2020

(442) 29.07.2020

(151) 04.11.2020

(730) **Savinec Petr Ing.**, č. p. 94, Žižice, 27401, CZ

(210) O-563441

(510) (19) sochy a umělecké předměty vyrobené z materiálů jako kámen, beton a mramor, zahrnuté v této třídě, nezpracované a polozpracované materiály zahrnuté v této třídě pro stavebnictví, nekovové konstrukce a přenosné stavební prvky, nekovové stavební a konstrukční materiály a prvky; (37) dobývání přírodních zdrojů; (40) zakázková výroba a montážní služby v oblasti výrobků uvedených ve tř. 19.

(511) 19, 37, 40

(540)

**Kamenictví Savinec**

(111) **382358**

(220) 27.04.2020

(320) 27.04.2020

(442) 29.07.2020

(151) 04.11.2020

(730) **Art4Promotion, s.r.o.**, Hlinská 434/9, České Budějovice, České Budějovice 4, 37001, CZ

(210) O-563442

(591) Barevná

(510) (1) chemické látky, chemické materiály a chemické přípravky a přírodní chemické prvky; (3) kosmetické přípravky, parfumerie, přípravky pro osobní hygienu, mýdla a gely, čisticí prostředky a vonné přípravky; (5) hygienické přípravky a výrobky, léčiva a veterinární přípravky a výrobky, přípravky na dezodoraci a čištění vzduchu.

(511) 1, 3, 5

(540)

No **virus** Active

(111) **382359**

(220) 28.04.2020

(320) 28.04.2020

(442) 29.07.2020

(151) 04.11.2020

(730) **Město Poděbrady**, Jirího náměstí 20/1, Poděbrady, Poděbrady I, 29001, CZ

(740) JP Legal s.r.o., advokátní kancelář, JUDr. Petr Šlauf, Kovářská 4, Plzeň, 30100

(210) O-563459

(591) Barevná

(510) (16) tiskoviny, časopisy (periodika); (35) šíření reklamních materiálů, vydávání reklamních textů, propagace, reklama, styk s veřejností, zprostředkování propagace, reklamy, zpracování textu, on-line reklama v počítačové síti; (38) služby zpravodajské agentury, poskytování diskusních místností na internetu, poskytování on-line fór; (41) obrazové zpravodajství, vydávání textů (s výjimkou reklamních), poskytování informací v oblasti vzdělávání, poskytování informací v oblasti zábavy, poskytování uživatelských hodnocení pro zábavní nebo kulturní účely, psaní textů.

(511) 16, 35, 38, 41

(540)



(111) **382360**

(220) 28.04.2020

(320) 28.04.2020

(442) 29.07.2020

(151) 04.11.2020

(730) **Město Poděbrady**, Jirího náměstí 20/1, Poděbrady, Poděbrady I, 29001, CZ

(740) JP Legal s.r.o., advokátní kancelář, JUDr. Petr Šlauf, Kovářská 4, Plzeň, 30100

(210) O-563460

(591) Barevná

(510) (16) tiskoviny, časopisy (periodika); (35) šíření reklamních materiálů, vydávání reklamních textů, propagace, reklama, styk s veřejností, zprostředkování propagace a reklamy, zpracování textu, on-line reklama v počítačové síti; (38) služby zpravodajské agentury, poskytování diskusních místností na internetu, poskytování on-line fór; (41) obrazové zpravodajství, vydávání textů (s výjimkou reklamních), poskytování

informací v oblasti vzdělávání, poskytování informací v oblasti zábavy, poskytování uživatelských hodnocení pro zábavní nebo kulturní účely, psaní textů.

(511) 16, 35, 38, 41  
(540)



(111) **382361**

(220) 06.05.2020

(320) 06.05.2020

(442) 29.07.2020

(151) 04.11.2020

(730) **BS TS a.s.**, Mokrý 1289/1a, Praha 4, Chodov, 14900, CZ

(740) Vsetečka Zelený Švorčík a partneři, advokátní a patentová kancelář, JUDr. Michal Havlík, Hálkova 1406/2, Praha 2, Nové Město, 12000

(210) O-563636

(591) Barevná

(510) (9) software, hardware, počítače, nosiče dat, bezpečnostní, zabezpečovací, ochranná a signalizační zařízení, zařízení a vybavení pro počítačové sítě, zařízení a vybavení pro datovou komunikaci, navigační, řídicí a sledovací systémy, navigační, řídicí a sledovací zařízení, měřicí, detekční, monitorovací a kontrolní přístroje a zařízení, měřicí, detekční, monitorovací a kontrolní systémy, software pro jízdenkový systém a systém řízení a správy veřejné osobní dopravy, software pro přenos dat, software pro správu vozového parku, software pro správu zařízení vydávajících jízdenky a zařízení na kontrolu jízdenek nebo kupónů, software pro řízení úloh marketingového managementu, řízení marketingových projektů, marketingových úloh, komunikace, rozpočtu a výsledků, software pro řízení dopravy, software ke zpracování elektronických plateb, přístroje na zpracování elektronických plateb, komunikační software k propojení celosvětových počítačových sítí, komunikační sítě, indikátory a ovladače, poplašné monitorovací systémy, bezpečnostní poplašné systémy (jiné než pro vozidla), bezdrátová komunikační zařízení pro přenos hlasu, dat nebo obrazu, elektrická komunikační zařízení, přístroje na záznam obrazu, přístroje pro záznam zvuku, automaty na vydávání lístků, přístroje na označování lístků, elektronické automaty na parkovací lístky, parkovací automaty pro vozidla, elektronické platební terminály, validátory lístků, aplikace ke stažení pro použití s mobilními zařízeními, software a aplikace pro mobilní zařízení, software a aplikace pro placení jízdného a parkovného, elektronické informační tabule, elektronické informační panely, informační zobrazovací terminály, instruktážní manuály v elektronické podobě, elektronické publikace ke stažení, elektronické mapy ke stažení, senzory pro internet věcí (IoT), zesilovače signálu pro internet věcí (antény) (IoT), brány pro internet věcí (IoT), počítačové hardwarové moduly pro použití v elektronických zařízeních používajících internet věcí (IoT), počítačové aplikační software k použití v rámci internetu věcí (IoT), počítačové hardwarové moduly pro použití v elektronických zařízeních používajících internet věcí (IoT), inteligentní brány pro analýzu dat v reálném čase, software umělé inteligence pro analýzu, software pro správu firemního obsahu (ECM), software pro účinné řízení majetku, zdrojů a služeb; (16) papírnické zboží, kancelářské potřeby s výjimkou nábytku, tištěné lístky, tiskoviny, mapy, brožury, manuály (návodů); (35) shromažďování a třídění informací do počítačových databází, sběr dat, průzkum a analýzy trhu, statistické analýzy a podávání zpráv; (37) instalace systémů pro řízení dopravy, údržba a opravy elektronických zařízení, údržba a opravy elektronických přístrojů, instalace elektronických komunikačních sítí, instalace přístrojů komunikačních sítí, údržba a opravy datových komunikačních sítí, instalace a opravy elektrických zařízení, instalace elektrických strojů a generátorů, montáž, údržba a opravy počítačového hardware, montáž, údržba a opravy strojů; (38) přenos dat a informací prostřednictvím počítače a prostředků pro elektronickou komunikaci, informační přenos přes elektronické komunikační sítě; (39) poskytování informací vztahujících se k dopravě, dopravní informace, informační služby týkající se provozu, řízení dopravy prostřednictvím pokročilé komunikační sítě a technologie; (40) zakázková montáž elektronických součástek pro komunikační zařízení; (42) vývoj softwaru, programování, implementace softwaru, instalace softwaru, údržba softwaru, aktualizace softwaru, poradenské a informační služby vztahující

se k navrhování, programování a údržbě počítačového softwaru, konzultační, poradenské a informační služby v oblasti informačních technologií, návrh a vývoj databází, vývoj počítačových programů, implementace počítačových programů, instalace počítačových programů, údržba počítačových programů, aktualizace počítačových programů, tvorba počítačových systémů, instalace, údržba a opravy softwaru pro počítačové systémy, konfigurace počítačových systémů a sítí, analýzy počítačových systémů, poskytování počítačových technologií prostřednictvím internetu (cloud computing), ukládání elektronických dat, monitorování síťových systémů, monitorování a kontrola počítačových systémů, vzdálené monitorování a kontrola počítačových systémů, služby kopírování a konverze dat, služby kódování dat, kopírování počítačových programů a software, inženýrské služby, výzkum a vývoj nových výrobků pro jiné osoby, konverze počítačových programů a dat (s výjimkou fyzické konverze), průmyslový design, server hosting, pronájem paměťového prostoru na serverech, služby poskytovatele cloud hosting, hostingové služby, software jako služba (SaaS), pronájem softwaru, technické projektové studie v oblasti počítačového hardwaru a softwaru, provádění studií technických projektů, externí poskytovatelé služeb v oblasti informačních technologií, testovací služby pro poplašné a monitorovací systémy, poskytování vyhledávačů pro získávání dat prostřednictvím komunikačních sítí, počítačové programování pro účely obchodních analýz a zpráv, počítačové služby pro analýzu dat, testování, analýza a monitorování navigačních signálů, testování, analýza a monitorování telekomunikačních signálů, navrhování a vývoj softwaru pro správu inventáře, navrhování a vývoj počítačového softwaru pro logistiku, řízení dodavatelských řetězců a elektronické obchodní portály; (45) služby elektronického monitorování pro bezpečnostní účely, monitorování bezpečnostních systémů.

(511) 9, 16, 35, 37, 38, 39, 40, 42, 45

(540)



(111) **382362**

(220) 06.05.2020

(320) 06.05.2020

(442) 29.07.2020

(151) 04.11.2020

(730) **PalletX s.r.o.**, Balbínova 206/16, Praha 2, Vinohrady, 12000, CZ

(740) Chýský Lorenc, advokáti, s.r.o., JUDr. Michal Lorenc, Žerotínova 1132/34, Praha 3, 13000

(210) O-563653

(510) (1) uhlík, epoxidová pryskyřice v surovém stavu, grafit pro průmyslové účely; (6) kovové konstrukce, kovové nádoby na skladování a přepravu, kovové nákladové palety, kovové manipulační palety, kovové přepravní palety; (9) software, přístroje a nástroje fotografické, přístroje a nástroje pro měření, přístroje a nástroje pro vážení, přístroje a nástroje pro signalizaci, přístroje a nástroje pro kontrolu (dohled); (12) zařízení pro přepravu zboží či obalů či palet či beden ve skladech a pro manipulaci s nimi; (16) papír a lepenka, palety z kartonu, nádoby z kartonu, tiskoviny související s logistikou a/nebo paletizací; (17) uhlíková vlákna jiná než na textilní použití; (19) dřevo jako polotovary, geotextilie; (20) palety, ne kovové, manipulační palety, ne kovové, všechny podobné výrobky, které jsou známy jako přepravní palety, nádoby na skladování a přepravu, ne kovové, nákladové palety, ne kovové, přepravní palety, ne kovové, nádoby, zařazené do této třídy pro manipulaci a dopravu výrobků; (35) služby v oblasti obchodních expertíz, služby odborníků v podnikatelském výkonu, obchodní vedení, poradenské služby týkající se efektivnosti obchodní činnosti, konzultace v oboru managementu obchodní činnosti v oblasti dopravy a doručování, konzultační služby v oblasti udržitelných obchodních řešení, řízení dodavatelských řetězců, obchodní poradenství týkající se distribuce

výrobních systémů a distribučních řešení, řízení obchodní činnosti, jmenovitě řízení logistiky, zpětné logistiky, služeb dodavatelů řetězců, zviditelnění a synchronizace dodavatelů řetězců, prognózy týkající se poptávky a nabídky a procesů distribuce výrobků pro druhé; (39) dodávka zboží, doprava, doprava zboží, informace o skladování, poskytování informací o skladovacích službách, skladování, logistika v dopravě, nakládka a vykládka, nákladní kamionová doprava, přeprava, pronájem skladů, provoz skladů, skladování, uskladnění zboží, zprostředkování dopravy, zprostředkování přepravy, pronájem nádob všeho druhu, včetně palet, beden, měničů palet, zařízení na snášení a vynášení výrobků na palety, kovové police a systémy, polic na výrobky na paletách, oběh palet a nádob mezi různými uživateli; (40) zpracování materiálů během výroby nosičů zboží, recyklace odpadu, zakázková výroba nosičů zboží dle objednávky a specifikace jiných osob; (42) navrhování obalů, průmyslový design.

(511) 1, 6, 9, 12, 16, 17, 19, 20, 35, 39, 40, 42

(540)

**PALLETX**

(111) **382363**

(220) 06.05.2020

(320) 06.05.2020

(442) 29.07.2020

(151) 04.11.2020

(730) **PalletX s.r.o.**, Balbínova 206/16, Praha 2, Vinohrady, 12000, CZ

(740) Chýský Lorenc, advokáti, s.r.o., JUDr. Michal Lorenc, Žerotínova 1132/34, Praha 3, 13000

(210) O-563654

(591) Barevná

(510) (1) uhlík, epoxidová pryskyřice v surovém stavu, grafit pro průmyslové účely; (6) kovové konstrukce, kovové nádoby na skladování a přepravu, kovové nákladové palety, kovové manipulační palety, kovové přepravní palety; (9) software, přístroje a nástroje fotografické, přístroje a nástroje pro měření, přístroje a nástroje pro vážení, přístroje a nástroje pro signalizaci, přístroje a nástroje pro kontrolu (dohled); (12) zařízení pro přepravu zboží či obalů či palet či beden ve skladech a pro manipulaci s nimi; (16) papír a lepenka, palety z kartonu, nádoby z kartonu, tiskoviny související s logistikou a/nebo paletizací; (17) uhlíková vlákna jiná než na textilní použití; (19) dřevo jako polotovar, geotextilie; (20) palety, ne kovové, manipulační palety, ne kovové, všechny podobné výrobky, které jsou známy jako přepravní palety, nádoby na skladování a přepravu, ne kovové, nákladové palety, ne kovové, přepravní palety, ne kovové, nádoby, zařazené do této třídy pro manipulaci a dopravu výrobků; (35) služby v oblasti obchodních expertíz, služby odborníků v podnikatelském výkonu, obchodní vedení, poradenské služby týkající se efektivnosti obchodní činnosti, konzultace v oboru managementu obchodní činnosti v oblasti dopravy a doručování, konzultační služby v oblasti udržitelných obchodních řešení, řízení dodavatelů řetězců, obchodní poradenství týkající se distribuce výrobků, provozní správy, logistiky, vratné logistiky, dodavatelů řetězců a výrobních systémů a distribučních řešení, řízení obchodní činnosti, jmenovitě řízení logistiky, zpětné logistiky, služeb dodavatelů řetězců, zviditelnění a synchronizace dodavatelů řetězců, prognózy týkající se poptávky a nabídky a procesů distribuce výrobků pro druhé; (39) dodávka zboží, doprava, doprava zboží, informace o skladování, poskytování informací o skladovacích službách, skladování, logistika v dopravě, nakládka a vykládka, nákladní kamionová doprava, přeprava, pronájem skladů, provoz skladů, skladování, uskladnění zboží, zprostředkování dopravy, zprostředkování přepravy, pronájem nádob všeho druhu, včetně palet, beden, měničů palet, zařízení na snášení a vynášení výrobků na palety, kovových polic a systémů, polic na výrobky na paletách, oběh palet a nádob mezi různými uživateli; (40) zpracování materiálů během výroby nosičů zboží, recyklace odpadu, zakázková výroba nosičů zboží dle objednávky a specifikace jiných osob; (42) navrhování obalů, průmyslový design.

(511) 1, 6, 9, 12, 16, 17, 19, 20, 35, 39, 40, 42

(540)

**PX LLET**

(111) **382364**

(220) 07.05.2020

(320) 07.05.2020

(442) 29.07.2020

(151) 04.11.2020

(730) **Masarykova univerzita**, Žerotínovo náměstí 617/9, Brno, Brno-město, 60200, CZ

(740) **HARBER IP s.r.o.**, Dukelských hrdinů 567/52, Praha 7, Holešovice, 17000

(210) O-563656

(510) (9) software, počítačový software, počítačové programy, obslužný, bezpečnostní a šifrovací software, bezpečnostní počítačový software ke stažení, software v podobě platformy, software na obranu proti kybernetickým útokům, software pro simulaci informačně technologických a kybernetických útoků, software cloudového serveru, systémový software a firmware a software a firmware pro systémovou podporu, platformy počítačového softwaru, nahrané nebo ke stažení, cloud computingový software ke stažení, cloudové servery, nosiče dat pro počítače s nahraným softwarem; (35) propagační činnost, reklama, pomoc při řízení obchodní činnosti, obchodní konzultační a poradenské služby, obchodní administrativa, poradenství v otázkách pomoci při řízení obchodní činnosti u podniků, které jsou činné v oboru počítačových sítí, počítačové bezpečnosti, informační bezpečnosti, elektronické bezpečnosti, kyber bezpečnosti a datové bezpečnosti, kancelářské práce, sběr dat, vedení počítačové evidence, systematizace údajů do počítačových databází, správa a sestavování dat v počítačových databázích, poradenství ohledně zpracování dat; (38) spoje (komunikace), přenos elektronické pošty, počítačová komunikace a přístup k internetu, internetové komunikační služby, internetové konferenční služby, poskytování přístupu k internetu, poskytování přístupu k webovým stránkám, poskytování vzdáleného přístupu k datům, poskytování přístupu k informacím na internetu, poskytování přístupu do počítačových databází, elektronická výměna dat, poskytování interaktivních komunikačních služeb prostřednictvím internetu nebo online spojení; (41) školství, výchova, vzdělávání, sportovní a kulturní aktivity, zábava, vyučování, studium, pořádání odborných kurzů a školení, poskytování vzdělávacích informací, psaní a vydávání knih, vydávání a poskytování elektronických on-line publikací, manuálů a časopisů, plánování, pořádání, organizování a vedení školení, seminářů, konferencí, vzdělávacích soutěží a pracovních setkání, vydavatelská a nakladatelská činnost, zejména vydávání novin, časopisů, knih, včetně vydávání tiskovin prostřednictvím počítačových sítí, pořizování videozáznamů, fotografií, ediční činnost, publikační činnost, nahrávání nosičů zvukových nebo obrazově zvukových, praktický výcvik, nahrávání nosičů dat, školení v oblasti informačních technologií, výchova a vzdělávání v oblasti kybernetické bezpečnosti; (42) vědecké a technologické služby a související výzkum a projektování, navrhování a vývoj počítačového hardwaru a softwaru, poradenství v oblasti počítačového softwaru, instalace počítačového softwaru, design a vývoj softwaru, tvorba počítačového softwaru, aktualizace počítačového software, počítačové programování a návrhy počítačového softwaru, pronájem počítačových programů, a opravy softwaru, programování softwaru pro internetové platformy, poradenství vztahující se k softwaru pro komunikační systémy, software jako služba (saas), poskytování dočasného používání webového softwaru, hosting počítačových dat, souborů, aplikací a informací, cloud computing, navrhování a vývoj počítačového hardwaru a softwaru pro předcházení kybernetickým útokům, konzultační služby v oblasti informačních technologií, počítačové systémové analýzy, dálkové sledování počítačových systémů, počítačové programování, instalace počítačových programů, služby v oblasti ochrany proti počítačovým virům, výzkum a



vývoj v oblasti kybernetické bezpečnosti, tvorba a správa webových stránek, vývoj počítačových programů pro simulaci kybernetických útoků, poradenství v oblasti zabezpečení dat, technické poradenství vztahující se k bezpečnosti, poradenství v oblasti bezpečnostního softwaru, platforma jako služba (paas), programování operačního softwaru pro přístup ke cloudové výpočetní síti a její používání, ověřovací služby pro zabezpečení počítačů, poradenství podnikům v oboru počítačových sítí, počítačové bezpečnosti, informační bezpečnosti, elektronické bezpečnosti, kyber bezpečnosti a datové bezpečnosti, organizační poradenství pro provozní a právní bezpečnostní standardy; (45) poskytování licencí na počítačový software, registrace doménových jmen pro identifikaci uživatelů na globální počítačové síti (právní služby).

(511) 9, 35, 38, 41, 42, 45

(540)



(111) **382365**

(220) 07.05.2020

(320) 07.05.2020

(442) 29.07.2020

(151) 04.11.2020

(730) **Paseka Stanislav**, Přátelství 266/26, Praha 10, Uhřetěves, 10400, CZ

(740) **Matoušek a Selucká, advokátní kancelář s.r.o., Mgr. Ludvík Matoušek, Kovářská 549/12, Praha 9, Libeň, 19000**

(210) O-563672

(510) (5) hygienické přípravky pro osobní hygienu (jiné než toaletní přípravky), šampóny, mýdla, lotiony a prostředky ústní hygieny, vše s léčivými přísadami, potravinové doplňky určené jako doplňky běžné stravy nebo s příznivými účinky na zdraví, potravinové náhražky a dietické potraviny a nápoje upravené pro léčebné (humánní) a veterinární účely; (25) oděvy a obuv pro sportovní účely, lyžařské rukavice, sportovní tlilka, cyklistické oděvy, obleky na karate a judo, fotbalová obuv, gymnastická obuv, lyžařské boty, nánožníky (ne elektricky vyhříváné); (32) dealkoholizované nápoje, nealkoholické nápoje, nápoje na bázi rýže a na bázi sóji (jiné než náhražky mléka), energetické nápoje, izotonické nápoje, nápoje pro sportovce obohacené o proteiny, nealkoholové esence a ovocné výtažky pro přípravu nápojů; (41) vzdělávání osob, drezúra zvířat, zábavní služby, služby pro pobavení nebo rekreaci osob, veřejné předvádění vizuálního umění nebo literatury pro kulturní či vzdělávací účely.

(511) 5, 25, 32, 41

(540)

## Exclury

(111) **382366**

(220) 11.05.2020

(320) 11.05.2020

(442) 29.07.2020

(151) 04.11.2020

(730) **Marková Andrea Mgr.**, Barrandova 353/14, Plzeň, Východní Předměstí, 32600, CZ

(740) **Mgr. Jan Marek, advokát, Sadová 636, Domažlice, Týnské Předměstí, 34401**

(210) O-563739

(591) Barevná

(510) (30) kávové nápoje, káva, pizza, calzone (plněná pizza), hotová jídla na bázi těstovin, lasagne, plněné těstoviny, chlebové tyčinky (grissini), měkké chlebové pečivo, pekárenské výrobky, cukrovinky, čokoláda a zákusky, potraviny vyrobené z těsta; (35) reklamní, marketingové a propagační služby, reklama online, venkovní reklama, poskytování obchodních informací spotřebitelům v souvislosti s potravinami a nápoji; (40) pražení a zpracování kávy; (43) poskytování jídla a nápojů, restaurace, restaurace s

odnosem jídel s sebou, catering (poskytování jídla a nápojů), delikatesy (restaurace), kavárna, podávání jídel a nápojů hostům v restauracích, pohostinství (služby), pořádání svatebních recepcí (zajišťování potravin a nápojů), služby ochutnávky vín (zajištění nápojů), služby sommelierů, příprava jídel, pizzerie, firemní akce (poskytování jídel a nápojů), příprava a poskytování stravování a nápojů pro okamžitou spotřebu, služby týkající se odnosu jídla s sebou.

(511) 30, 35, 40, 43

(540)



(111) **382367**

(220) 10.02.2020

(320) 10.02.2020

(442) 29.07.2020

(151) 04.11.2020

(730) **Curve OS Limited**, 15-19 Bloomsbury Way, London, WC1A 2TH, GB

(740) **HAVEL & PARTNERS s.r.o., advokátní kancelář, Mgr. Robert Nešpůrek LL.M., advokát, Na Florenci 2116/15, Praha 1, Nové Město, 11000**

(210) O-563748

(510) (9) počítačový software, počítačový hardware, magnetické datové nosiče, počítačové operační programy (nahrané), zařízení pro zpracování dat, počítače, stahovatelné elektronické publikace, počítačový software v souvislosti s transakcemi realizovanými prostřednictvím kreditních karet, počítačový software a počítačové programy (stahovatelný/nahraný počítačový software) v souvislosti s transakcemi realizovanými prostřednictvím kreditních karet, počítačový hardware a software (nahraný a/nebo stahovatelný) pro správu bankovníctví, kreditních karet, debetních karet, platebních karet, uložených hodnot, elektronických převodů peněžních prostředků, elektronických plateb dat týkajících se placení účtů, přístroje pro sledování, správu a analýzy finančních účtů prostřednictvím celosvětové počítačové sítě, počítačový hardware a software pro umožnění platebních transakcí elektronickými prostředky prostřednictvím bezdrátových sítí, celosvětových počítačových sítí a/nebo mobilních telekomunikačních zařízení, počítačový hardware a software pro umožnění poskytování finančního úvěru spotřebitelům a podnikům, stahovatelné počítačové programy a aplikační software pro mobilní telefony a další digitální zařízení zahrnující přístup k finančním informacím, digitální peněženka umožňující uživatelům přístup k informacím o srovnání cen, hodnocením výrobků, odkazům na maloobchodní stránky jiných poskytovatelů, a informacím o slevách, magneticky kódované kreditní karty, kreditní karty, kreditní karty [kódované], kreditní karty (magnetické), přístroje pro kódování kreditních karet [periferní počítačová zařízení], magnetické platební karty, nositelný počítačový hardware, nositelná periferní počítačová zařízení, audiovizuální mobilní a chytrá elektronická zařízení a s nimi související software; (16) kreditní karty bez magnetického kódování; (35) reklama, řízení obchodní činnosti, obchodní administrativa, kancelářské práce, obchodní poradenství, správa finančních záznamů, propagace finančních služeb pro třetí osoby, prezentace finančních produktů v komunikačních médiích, pro maloobchodní účely, správa počítačových databází, služby věrovnostních karet, služby registrace kreditních karet, prezentace zboží v komunikačních médiích pro maloobchodní účely, služby srovnávání cen, služby marketingového poradenství, služby průzkumu trhu, obchodní, průmyslová a podnikatelská podpora, oceňování podniků, poradenské služby pro obchodní vedení, marketingové studie, statistické informace (obchodní), obchodní průzkum, styk s veřejností, vydávání reklamních textů, poskytování informací o nakupování zboží a služeb online prostřednictvím internetu a dalších počítačových sítí; (36) finanční služby, komputerované finanční služby, finanční poradenské služby, finanční informace, analýza finančních údajů,

služby online finančních transakcí, finanční služby, zejména bankovní služby, investiční služby, služby týkající se kreditních karet, služby týkající se debetních karet, služby týkající se platebních karet a služby týkající se předplacených karet, služby finančního posouzení a řízení rizik pro jiné v oblasti spotřebitelských úvěrů, finanční informace poskytované počítačem prostřednictvím zabezpečené informační počítačové sítě, poskytování finančních služeb na podporu maloobchodních služeb poskytovaných online, prostřednictvím elektronických sítí, finanční analýzy a konzultace, služby týkající se kreditních karet a peněžních karet, služby týkající se bankovních karet, kreditních karet, debetních karet a elektronických platebních karet, služby validace kreditních karet, náhrada hotovosti prostřednictvím kreditních karet, služby ochrany a registrace kreditních karet, služby zpracování transakcí realizovaných prostřednictvím kreditních karet, verifikace kreditních karet, služby elektronické peněženky (platební služby), zpracování plateb realizovaných prostřednictvím platebních karet, zpracování plateb pro banky, zpracování plateb týkajících se platebních karet, zpracování plateb týkajících se kreditních karet, finanční řízení výplat náhrad pro jiné osoby, služby validace debetních karet, služby správy plateb, zpracování plateb, zúčtovací služby, zúčtování šeků, ověřování šeků, služby plateb na dálku, výplata a příjem peněžních prostředků v roli zprostředkovatele, služby týkající se platebních transakcí prostřednictvím karet, služby týkající se platebních karet, služby finančních úvěrů, služby credit scoringu, služby credit ratingu, dluhové poradenství, služby řízení dluhu, úvěrové financování, poskytování prostředků pro prodej na úvěr, služby zařizování úvěrů, zprostředkování úvěrů, zařizování úvěrů, úvěrové konzultace, úvěrové poradenství, úvěrové služby; (38) telekomunikace, mobilní telekomunikační služby, internetové telekomunikační služby, datové komunikační služby, elektronický přenos dat prostřednictvím celosvětové sítě pro vzdálené zpracování dat, včetně internetu, přenos informací z datové banky uložené v počítači nebo prostřednictvím internetu v oblasti finančních služeb, elektronická pošta, služby zaslání a přijímání zpráv, poskytování přístupu pro více uživatelů k zabezpečené počítačové informační síti pro přenos a šíření škály informací v oblasti finančních služeb, pronájem doby přístupu k počítačové databázi; (42) vědecké a technologické služby a výzkum a vývoj s tím související, průmyslová analýza a služby průmyslového výzkumu, vývoj a výzkum počítačového hardwaru a softwaru v souvislosti s poskytováním finančních služeb; (45) služby sociálních sítí online, služby sociálních sítí online přístupné prostřednictvím stahovatelných mobilních aplikací.

(511) 9, 16, 35, 36, 38, 42, 45

(540)

## CURVE

(111) **382368**

(220) 12.05.2020

(320) 12.05.2020

(442) 29.07.2020

(151) 04.11.2020

(730) **RAKON spol. s r.o.**, Erbenova 404/14, Liberec, Liberec VIII-Dolní Hanychov, 46008, CZ

(740) **RETROPATENT s.r.o.**, Dobiášova 1246/29, Liberec, Liberec VI-Rochlice, 46006

(210) O-563758

(510) (6) kovové ohnivzdorné skříně (jiné než nábytek); (9) elektrické a elektronické prvky spadající do této třídy, elektroinstalační skříně, rozvodné skříně a rozvodné pulty (elektrotechnika); (20) nábytek, kovový nábytek spadající do této třídy, kovové skřínky a skříně (nábytek); (40) zakázková výroba elektroinstalačních skříní, rozvodných skříní a kovového nábytku, stříhání, řezání, tvarování a úprava kovů.

(511) 6, 9, 20, 40

(540)



(111) **382369**

(220) 12.05.2020

(320) 12.05.2020

(442) 29.07.2020

(151) 04.11.2020

(730) **LIGHTHOUSE INTERNATIONAL INC.**, 255 Keele St., Toronto M6P-2K1, Ontario, CA

(740) **BOHEMIA PATENT**, Ing. Jana Vandělíková, Petrská 1136/12, Praha 1, Nové Město, 11000

(210) O-563761

(510) (1) protein pro lidskou spotřebu; (5) výrobky farmaceutické, parafarmaceutické a veterinární, vitamíny a minerály a stopové prvky, dietní a nutriční přípravky a léčiva, medicínální sirupy, výtahy z léčivých bylin a kombinované přípravky vitamínů, minerálů, stopových prvků a bylinných výtahů, potravinové doplňky obohacené vitamíny nebo minerály nebo stopovými prvky, vitamínové přípravky, vitamíny a multivitaminové preparáty, minerály a multiminerálové preparáty, bylinné čaje, léčivé byliny, cukrovinky nebo pastilky nebo tabletky nebo tobolky nebo kapsle nebo žvýkačky s léčivými přísadami, dietetické látky upravené pro lékařské účely, minerální vody a dietetické nápoje upravené pro lékařské účely, dietní potraviny upravené pro lékařské účely, doplňky výživové pro lékařské účely, bílkovinné přípravky nebo potrava pro lékařské účely, balzámy a krémy a masti pro lékařské účely, chemické přípravky pro lékařské účely, léčivé oleje, oleje pro lékařské účely, tuky pro lékařské účely, léčivé soli, tinktury pro lékařské účely, bylinné výtahy nebo sirupy, vitamínová a minerální výživa ve formě koncentrátů, proteinové koncentráty jako výživné přísady k potravinám upravené pro léčebné účely, droždí pro farmaceutické účely, potravinové doplňky s léčivými účinky, výživné nebo dietetické přípravky pro lékařské účely pro denní doplnění stravy jako rozpustná strava nebo samostatná směs, která se skládá hlavně z mléka v prášku nebo ze živočišných nebo zeleninových proteinů, také s přidavkem vitamínů nebo minerálů nebo stopových prvků nebo cukru - vše v rámci této třídy, potravinové doplňky ne pro lékařské účely (zařazené v této třídě) a obsahující látky živočišného původu, přípravky zvláštní výživy pro sportovce nebo osoby s vysokým energetickým výdejem (potravinové doplňky), výživné přípravky pro denní doplnění stravy, která se skládá hlavně z mléka v prášku nebo ze živočišných nebo zeleninových proteinů, také s přidavkem vitamínů nebo minerálů, stopových prvků nebo cukru (potravinové doplňky); (29) jedlá želatina, želatinové výrobky a přípravky pro výživu na bázi želatiny, tuky jedlé, oleje jedlé, extrakty z chaluh jako výživa, proteinové výrobky a přípravky pro výživu.

(511) 1, 5, 29

(540)

## Alavis Maxima Bestier Tribulus Extra porce testosteronu do vaší ložnice

(111) **382370**

(220) 14.05.2020

(320) 14.05.2020

(442) 29.07.2020

(151) 04.11.2020

(730) **BigBoard Praha, a.s.**, Na strži 2097/63, Praha 4, Krč, 14000, CZ

(210) O-563832

(510) (6) reklamní a vývěsní panely a sloupky, a to kovové mobilní nebo nemobilní, kovový zobrazovací panel, kovové stánky, kovové přístřešky, kovové lavice, kovové kontejnery, kovové desky k připevnění jízdních kol; (9) elektronické databáze a databázové produkty na internetu, mobilních platformách WAP, CD a DVD, digitální interaktivní dotykové obrazovky mobilní nebo zabudované v panelech, přístřešcích, kioscích, sloupech, budovách nebo jiných zařízeních, interaktivní informační panely pro veřejnost, tedy panely s počítačovými terminály umožňující veřejnosti připojení k síti za účelem získání různých informací, elektronické signalizační nebo kontrolní přístroje, elektronické publikace ke stažení poskytované on-line prostřednictvím databází, internetu nebo jiných komunikačních sítí všeho druhu, digitální obsah ke stažení a další elektronická data s možností stažení, software pro rozpoznání obrazu a obsahu s využitím mobilního telefonu, telekomunikační přístroje na zpracování, šíření, přenos zpráv a informací, pevné nebo přenosné elektronické přístroje poskytující informace, magnetické, inteligentní, mikroprocesorové karty pro předplatné a platby, elektronické listky; (12) dopravní prostředky pro pohyb po zemi; (16) plakáty, tiskoviny všeho druhu - periodické a neperiodické publikace včetně reklamních a propagačních, časopisy, formuláře, příručky, ochranné obaly z papíru, samolepky, databázové produkty v listinné formě; (22) reklamní potíštěná plachtovina a plátno; (35) reklamní, inzertní, propagační činnost, pronájem reklamních, inzertních a propagačních médií a ploch, šíření a distribuce reklamních

materiálů, poradenská činnost v oblasti reklamy, organizace v oblasti reklamy, zastupování reklamních společností, nákup a zprostředkování prostoru pro reklamu, venkovní reklama, reklama na internetu, reklama prostřednictvím mobilních telefonů, počítačových nebo telefonních sítí, šíření a distribuce reklamních materiálů, maloobchodní činnost, velkoobchodní činnost, internetový obchod, zprostředkovatelská činnost v oblasti obchodu - vše s výše uvedenými výrobky ve třídách 6, 9, 12, 16, 22, obchodní management, pomoc při řízení obchodní činnosti, průzkum trhu, vytváření firemní strategie, public relations, marketing, obchodní administrativa, kancelářské práce; (36) služby finanční, služby peněžní, služby nemovitostní; (37) instalační služby reklamních digitálních panelů, umístění, údržba, opravy a sundání sejmutých reklamních panelů a sloupů, reklamních plchet a pláten, signalizačních a kontrolních zařízení, tištěných nebo jiných informačních nosičů, monitorů, světelných značení, interaktivních informačních panelů pro veřejnost, telekomunikačních přístrojů pro tvorbu, šíření a přenos zpráv a informací; (38) šíření informací prostřednictvím komunikačních sítí, například internetu nebo jiné sítě včetně bezdrátové, kabelové, případně satelitní, provozování a zajišťování komunikačních služeb, jako jsou diskusní skupiny v režimu on-line, elektronická pošta, počítačová komunikace, přenos zpráv a obrazových informací pomocí počítače, distribuce informací pomocí komunikace mezi sítěmi, provozování internetového serveru, služby přenosu publikací na nosičích přenášených po síti, provozování internetového portálu, poskytování přístupu k internetu, služby spojené se zřízením a provozem internetového připojení, zprostředkování přístupu uživatelům k internetu a zajišťování jeho provozu, služby na internetu (komunikační a vyhledávací služby, informační služby v oblasti komunikací, služby internetových síťových her, zprostředkování připojení na internet, zajištění prostoru pro osobní webové stránky), informační kanceláře on-line, poskytování přístupů k počítačovým databázím, poskytování přístupů k počítačovým serverům a sítím; (39) doprava, balení a skladování zboží, organizování cest, pronájem pozemních dopravních prostředků; (41) nakladatelská a vydavatelská činnost, vydávání knih, publikací, časopisů, CD-ROM titulů, tvorba audiovizuálních děl, datových souborů včetně jejich elektronické podoby, korespondenční kurzy, výroba zvukových a zvukové obrazových záznamů, zábava, sportovní a kulturní aktivity, výchovná, školící a zábavní činnost, výstavy kulturní a vzdělávací, pořádání a organizace výstav ke kulturním a vzdělávacím účelům, pořádání kulturních, sportovních a společenských akcí v rámci této třídy, zpravodajské služby, překladatelské a tlumočnické služby, agenturní činnost v oblasti kultury, zprostředkování v oblasti kultury, klubové služby (výchovné, zábavní, umělecké, kulturní), organizování soutěží, zábava na digitálních reklamních panelech, produkce reklamních filmů nebo filmů o institucích na videopáskách, fotografické služby, digitální zpracování obrazu; (42) návrh a vývoj počítačového hardwaru a softwaru, tvorba a instalace software a tvorba počítačových systémů, poradenství poskytované v souvislosti se zaváděním software, počítačové programování, aktualizace počítačových programů, instalace počítačových programů, umístění webových stránek, programování internetových databázových systémů a internetových aplikací, programování multimediálních aplikací, tvorba multimediálních dokumentů, prezentací, aplikací, katalogů, konstrukce WWW prezentací a řešení WWW serverů, počítačové animace a vizualizace, tvorba programových projektů, tvorba informačních databází, navrhování programového vybavení internetových, intranetových či jiných síťových serverů, serverových stanic a systémů, včetně instalace, zavádění, aktualizace a údržby, návrhy, strukturování a programování či jiné vytváření databází, jiných datových systémů a aplikací pro jejich zpracování, včetně poskytování přístupu k nim a jejich instalace, zavádění, aktualizace a údržby, návrhy, strukturování a programování či jiné vytváření internetových či intranetových počítačových stránek a nástěnek (webpages a websites) a internetových či intranetových aplikací, včetně jejich instalace, zavádění, aktualizace a údržby, hostování (poskytování volného prostoru) pro internetové či intranetové počítačové stránky a nástěnky (webpages a websites) nebo hostování (poskytování volného prostoru) v rámci těchto stránek či nástěnek, hostování (poskytování volného prostoru) pro internetové či intranetové aplikace, převod (konverze) počítačových programů, dat či jiných údajů v elektronické podobě z různých formátů do jiných formátů, převod (konverze) dokumentů, dat či jiných údajů na elektronická média (ne fyzická), vědecké a technologické služby a související výzkum a projektování, analytické a výzkumné služby v průmyslu, tvůrčí a umělecké práce, a to grafické a tematické zpracování návrhů, plánování reklamních ploch a reklamních médií, tvorba a návrh, vývoj a programování reklamních multimediálních výrobků, jmenovitě animace, prezentace ve 3D, kartografické služby v trojrozměrném provedení nebo s výstupem na papírovém nosiči, grafický

design; (45) právní služby, bezpečnostní služby pro ochranu majetku a jednotlivců.

(511) 6, 9, 12, 16, 22, 35, 36, 37, 38, 39, 41, 42, 45  
(540)

(111) **382371**  
(220) 15.05.2020  
(320) 15.05.2020  
(442) 29.07.2020  
(151) 04.11.2020  
(730) **BONMOTO s.r.o.**, Hlavní 896/116, Brno, Komín, 62400, CZ  
(740) Mgr. Martin Strnad, advokátní kancelář, Mgr. Martin Strnad, Šamalova 724/80, Brno, Zábřovice, 61500  
(210) O-563872  
(510) (9) helmy pro motocyklisty, komunikační systémy na helmy, ochranné helmy pro sportovní účely, ochranné sportovní helmy, ochranné přílby pro motocyklisty, ochranné přílby pro cyklisty, přílby pro řidiče, cyklistické brýle, brýle pro motocyklisty, brýle proti slunci, brýle pro sportovní účely, sport (ochranné brýle pro -), brýle s antireflexní úpravou, bezpečnostní brýle na ochranu očí, ochranné brýle, ochranná obuv, ochranná protiúrazová obuv, ochranná obuv pro prevenci úrazu nebo zranění, měřicí, detekční, monitorovací a kontrolní zařízení, elektrické akumulátory pro vozidla, baterie pro elektrická vozidla, měřiče vzdálenosti, tachometry pro vozidla, chrániče břicha na ochranu proti zranění (jiné než části sportovního oblečení nebo přizpůsobené na specifické sporty), kalhoty na ochranu před úrazy, ozářeními nebo ohněm, měřiče rychlosti, bezpečnostní, zabezpečovací, ochranná a signalizační zařízení; (12) motocykly, skútry (motocykly), stojánky motocyklů, kola motocyklů, sedla motocyklů, rámy motocyklů, motokrosové motocykly, motory motocyklů, elektrické motocykly, motocyklové stojany, motocyklová říditka, motocyklové stupačky, motocyklové rámy, pneumatiky na motocykly, hnací řetězy motocyklů, tlumiče na motocykly, stojany na motocykly, motocykly na motokros, motocykly, tlumiče řídítek (části motocyklů), brzdové pedály (části motocyklů), brzdová lanka (části motocyklů), brzdové kotouče (části motocyklů), brzdové třmeny (části motocyklů), řadičí páky (části motocyklů), ráfky kol pro motocykly, brzdové rotory pro motocykly, konstrukční díly pro motocykly, brašny přizpůsobené pro motocykly, paprsky kol pro motocykly, přední vidlice na motocykly, vzduchové pumpičky pro motocykly, duše pro pneumatiky motocyklů, řetězová kola na motocykly, válečkové řetězy pro motocykly, kyvné vidlice pro motocykly, opěrky spolujezdců na motocykly, sedlové brašny na motocykly, motorčky, mini motorčky, blatníky pro dvojkolová motorová vozidla nebo jízdní kola, vozidla a dopravní prostředky, části a příslušenství dopravních prostředků, části a příslušenství pozemních vozidel, zpětná zrcátka; (25) motocyklové kombinézy, motocyklové rukavice, motocyklové bundy, motocyklistické boty, pokrývky hlavy, šátky, šály, oděvy, svetry, sportovní oblečení, řidičské rukavice, rukavice, nákrčníky, části oděvů, obuvi a pokrývek hlavy, funkční spodní prádlo, kalhoty, jezdecké kalhoty, pásky, kožené pásky, textilní pásky, pásky vyrobené z imitace kůže, džíny, džíny a džínové oblečení, trička, kukly, oděvy pro motoristy, nepromokavé obleky pro motocyklisty, oděvy pro motocyklisty z kůže; (35) řízení

obchodní činnosti, on-line obchod, maloobchod a velkoobchod s výrobky výše uvedenými ve třídách 9, 12 a 25, reklamní, marketingové a propagační služby, obchodní služby a informace pro spotřebitele, pomoc v obchodní a podnikatelské činnosti, management a administrativní služby, internetový marketing, poskytování marketingových informací prostřednictvím internetových stránek, propagace prodeje, obchodní marketing (nikoli prodej), reklamní služby týkající se prodeje zboží, reklamní služby v oblasti motorových vozidel, obchodní poradenské služby vztahující se k franchisingu v oblasti prodeje motorových vozidel; (37) opravy a údržba motocyklů, opravy, údržba a servis motorových vozidel a jejich částí, údržba a opravy motorových vozidel; (41) organizování motocyklových závodů, organizování motocyklových rallye, výuka jízdy na motocyklu, výcvik jízdy na motocyklu, příprava a pořádání kulturních aktivit, organizování sportovních činností a sportovních soutěží, zábavní služby poskytované na motoristickém závodním okruhu.

(511) 9, 12, 25, 35, 37, 41  
(540)

**BONMOTO.CZ**  
VSE NA MOTO

(111) **382372**

(220) 15.05.2020

(320) 15.05.2020

(442) 29.07.2020

(151) 04.11.2020

(730) **BONMOTO s.r.o.**, Hlavní 896/116, Brno, Komín, 62400, CZ

(740) Mgr. Martin Strnad, advokátní kancelář, Mgr. Martin Strnad, Šámalova 724/80, Brno, Zábřovice, 61500

(210) O-563876

(510) (9) helmy pro motocyklisty, komunikační systémy na helmy, ochranné helmy pro sportovní účely, ochranné sportovní helmy, ochranné přilby pro motocyklisty, ochranné přilby pro cyklisty, přilby pro řidiče, cyklistické brýle, brýle pro motocyklisty, brýle proti slunci, brýle pro sportovní účely, sport (ochranné brýle pro -), brýle s antireflexní úpravou, bezpečnostní brýle na ochranu očí, ochranné brýle, ochranná obuv, ochranná protiúrazová obuv, ochranná obuv pro prevenci úrazu nebo zranění, měřicí, detekční, monitorovací a kontrolní zařízení, elektrické akumulátory pro vozidla, baterie pro elektrická vozidla, měřiče vzdálenosti, tachometry pro vozidla, chrániče břicha na ochranu proti zranění (jiné než části sportovního oblečení nebo přizpůsobené na specifické sporty), kalhoty na ochranu před úrazem, ozářením nebo ohněm, měřiče rychlosti, ochranné oděvy pro motocyklisty na ochranu před úrazem nebo zraněním, bezpečnostní, zabezpečovací, ochranná a signalizační zařízení; (12) motocykly, skútry (motocykly), stojánky motocyklů, kola motocyklů, sedla motocyklů, rámy motocyklů, motokrosová motocykly, motory motocyklů, elektrické motocykly, motocyklové stojany, motocyklová řídítka, motocyklové stupačky, motocyklové rámy, pneumatiky na motocykly, hnací řetězy motocyklů, tlumiče na motocykly, stojany na motocykly, motocykly na motokros, paprsky pro motocykly, řídítka pro motocykly, zvonky na motocykly, sedla pro motocykly, blatníky pro motocykly, zavazadelníky pro motocykly, motory pro motocykly, volnoběžky pro motocykly, řetězy na motocykly, klaksony pro motocykly, pedály pro motocykly, brašny na motocykly, kliky pro motocykly, motocyklové sedlové brašny, rukojeti řídítek (součásti motocyklů), potahy sedel na motocykly, přizpůsobené plachty na motocykly, protiskluzové pásky na motocykly, otočné rukojeti na motocykly, náboje kol vozidel (motocyklů), postranní vozíky pro motocykly, tlumiče řídítek (části motocyklů), brzdové pedály (části motocyklů), brzdová lanka (části motocyklů), brzdové kotouče (části motocyklů), brzdové těmeny (části motocyklů), řadící páky (části motocyklů), ráfky kol pro motocykly, brzdové rotory pro motocykly, konstrukční díly pro motocykly, brašny přizpůsobené pro motocykly, paprsky kol pro motocykly, přední vidlice na motocykly, vzduchové pumpičky pro motocykly, duše pro pneumatiky motocyklů, řetězová kola na motocykly, válečkové řetězy pro motocykly, kyvné vidlice pro motocykly, opěrky spolujezdece na motocykly, sedlové brašny na motocykly, motorčky, mini motorčky, blatníky pro dvojkolová motorová vozidla nebo jízdní kola, vzduchové pumpy pro dvojkolová motorová vozidla a jízdní kola, vozidla a dopravní prostředky, zpětná zrcátka, části a příslušenství dopravních prostředků, části a příslušenství pozemních vozidel; (25) motocyklové kombinézy, motocyklové rukavice,

motocyklové bundy, motocyklistické boty, pokrývky hlavy, šátky, šály, oděvy, svetry, sportovní oblečení, řidičské rukavice, rukavice, nákrčníky, části oděvů, obuvi a pokrývek hlavy, funkční spodní prádlo, kalhoty, kalhoty, šortky, jezdecké kalhoty, kožené kalhoty, třičtvrteční kalhoty, sportovní kalhoty, pásky, kožené pásky, pláštěnky, nepromokavé pláštěnky, trička, džíny, džíny a džínové oblečení, kukly, oděvy pro motoristy, nepromokavé obleky pro motocyklisty, oděvy pro motocyklisty z kůže; (35) řízení obchodní činnosti, maloobchod a velkoobchod s výrobky výše uvedenými ve třídách 9, 12, a 25, reklamní, marketingové a propagační služby, obchodní služby a informace pro spotřebitele, pomoc v obchodní a podnikatelské činnosti, management a administrativní služby, internetový marketing, poskytování marketingových informací prostřednictvím internetových stránek, marketing, maloobchodní prodej oděvů, propagace prodeje, administrativní prodeje, reklamní služby týkající se prodeje zboží, reklamní služby v oblasti motorových vozidel, obchodní poradenské služby vztahující se k franchisingu v oblasti prodeje motorových vozidel; (37) opravy a údržba motocyklů, opravy, údržba a servis motorových vozidel a jejich částí; (41) organizování motocyklových závodů, organizování motocyklových rallye, výuka jízdy na motocyklu, výcvik jízdy na motocyklu, příprava a pořádání kulturních aktivit, organizování sportovních činností a sportovních soutěží, zábavní služby poskytované na motoristickém závodním okruhu.

(511) 9, 12, 25, 35, 37, 41

(540)

**BONMOTO**

(111) **382373**

(220) 15.05.2020

(320) 15.05.2020

(442) 29.07.2020

(151) 04.11.2020

(730) **Česká spořitelna, a.s.**, Olbrachtova 1929/62, Praha 4, Krč, 14000, CZ

(210) O-563891

(510) (16) tiskoviny, periodický a neperiodický tisk, odborné a informační publikace a texty na papírových nosičích, propagační tiskoviny, letáky, texty, fotografie a fotografická alba, plakáty a papírové reklamní desky a poutače, propagační a upomínkové předměty z papíru, lepenky a plastu (plastové tašky a plastové obaly zařazené v této třídě); (35) reklamní a propagační činnost prostřednictvím všech médií, obchodní marketing, komerční správa licencí na výrobky a služby ostatních, reklamní nebo inzertní materiály (rozšiřování), sestavování výpisů z účtu, zaslání reklamních materiálů zákazníkům, aktualizování reklamních materiálů, pronájem reklamních ploch, fakturace, komunikační média (prezentace výrobků v komunikačních médiích) pro účely maloobchodu, obchodní reklama (pro třetí osoby), automatizované zpracování dat a informací; (36) finanční služby, bankovníctví, banky úvěrové, clearing (zúčtování vzájemných pohledávek a závazků - bezhotovostní operace), převody (platební) vykonávané elektronicky, finanční analýzy, finanční informace, konzultační služby (finanční), finanční řízení.

(511) 16, 35, 36

(540)

**Standard účet České spořitelny**

(111) **382374**

(220) 15.05.2020

(320) 15.05.2020

(442) 29.07.2020

(151) 04.11.2020

(730) **Schreiber Ladislav**, Gogolova 1879/38, Opava, Předměstí, 74601, CZ

(740) Ing. Pavel Nádvořník s.r.o., Klínová 620/1, Ostrava, Hulváky, 70900

(210) O-563901

(591) Barevná

(510) (7) prodejní automaty, prodejní automaty na mince, prodejní automaty na žetony, chladič prodejní automaty; (35) pronájem a provozování prodejních automatů, zprostředkovatelské služby a marketing v oblasti obchodu s výrobky výše uvedených ve třídě 7, maloobchodní služby v oblasti potravinářského zboží, výrobků zdravé výživy a nealkoholických nápojů, pomoc při řízení obchodní činnosti, jmenovitě řízení o optimalizace logistiky, franšizing, reklamní a propagační služby; (38) internetový portál, online propojení automatů prostřednictvím datové sítě, mobilní telekomunikační služby a ostatní telekomunikační služby, počítačová komunikace a přístup k internetu, poskytování přístupu k obsahu, webovým stránkám a portálům.

(511) 7, 35, 38

(540)



- (111) **382375**  
(220) 18.05.2020  
(320) 18.05.2020  
(442) 29.07.2020  
(151) 04.11.2020  
(730) **ADVERTEA, spol. s r.o.**, Šarišská 246/6, Zborov, 086 33, SK  
(740) eLegal advokátní kancelář s.r.o., Mgr. Tomáš Pauch, advokát, Sokolovská 695/115b, Praha 8, Karlín, 18600  
(210) O-563931  
(510) (16) obálky na kancelářské použití, papírové obálky na balení, obalové materiály z kartonu, obalové nádoby z papíru, bublinková fólie (plast) jako obal, obaly na lahve z lepenky nebo papíru, sáčky jako obaly (z papíru nebo umělých hmot), pytle a balicí a obalové materiály a materiály pro skladování z papíru, lepenky nebo z plastů, kartonové krabice na dorty, biologicky rozložitelné obaly na jídlo s sebou na bázi papíroviny, papírové tašky, papírové nákupní tašky, sáčky na potraviny, papírové, lepenkové a kartonové dárkové krabice, papírové dárkové tašky na víno, lepenkové krabice na pizzu, papírové komouty, lepicí pásky, plastické obalové fólie, papírové tácky pod pivní sklenice; (35) internetový marketing, inzertní služby poskytované přes internet, obchodní informační služby poskytované přes internet, předvádění zboží; (42) návrhy obalů, navrhování obalových a balicích materiálů, konzultace vztahující se k designu obalů.

(511) 16, 35, 42

(540)

## PACK PACK

- (111) **382376**  
(220) 19.05.2020  
(320) 19.05.2020  
(442) 29.07.2020  
(151) 04.11.2020  
(730) **Kosmák Martin**, Čejkovského 2514/16, Ústí nad Labem, 40001, CZ  
(210) O-563952  
(591) Barevná  
(510) (35) poskytování a pronájem prostoru, času a médií pro reklamu; (38) rozhlasové vysílání, televizní vysílání a vysílání kabelové televize, vysílání audiovizuálního a multimediálního obsahu prostřednictvím internetu, vysílání a přenos televizních pořadů; (41) produkce zvuková, obrazová, multimediální a fotografií.

(511) 35, 38, 41

(540)



- (111) **382377**  
(220) 20.05.2020  
(320) 20.05.2020  
(442) 29.07.2020  
(151) 04.11.2020  
(730) **EU - Print s.r.o.**, Bořivojova 650/48, Ostrava, Kunčičky, 71800, CZ  
(740) Mgr. Karin Beňková, advokát, Vídeňská 1021/6, Brno, Štýřice, 63900  
(210) O-563962

- (510) (16) papírové tácky pod pivní sklenice; (21) pivní tácky, jiné než papírové nebo textilní; (32) pivo, světlé pivo (svrchně kvašené), světlý ležák, tmavý ležák, tmavý ležák s chutí višňi, tmavý ležák s chutí švestek.

(511) 16, 21, 32

(540)

## Štramberský trubač, světlé pivo

- (111) **382378**  
(220) 20.05.2020  
(320) 20.05.2020  
(442) 29.07.2020  
(151) 04.11.2020  
(730) **EU - Print s.r.o.**, Bořivojova 650/48, Ostrava, Kunčičky, 71800, CZ  
(740) Mgr. Karin Beňková, advokát, Vídeňská 1021/6, Brno, Štýřice, 63900  
(210) O-563963  
(510) (16) papírové tácky pod pivní sklenice; (21) pivní tácky, jiné než papírové nebo textilní; (32) pivo, světlý ležák, tmavý ležák, tmavý ležák s chutí višňi, tmavý ležák s chutí švestek.

(511) 16, 21, 32

(540)

## Štramberský trubač, tmavé pivo

- (111) **382379**  
(220) 20.05.2020  
(320) 20.05.2020  
(442) 29.07.2020  
(151) 04.11.2020  
(730) **Buildtechnology, s.r.o.**, Družební 769/2d, Olomouc, Nové Sady, 77900, CZ  
(210) O-563975

- (510) (6) kovové dveře, vrata, okna a okenní kryty, kovové železářské zboží, kovové stavební a konstrukční materiály a prvky, přemístitelné konstrukce a kovové stavby; (11) kouřovody a zařízení pro odvádění odpadních plynů, sanitární zařízení, zařízení pro rozvod vody a hygienická zařízení, sanitární zařízení, zařízení do koupelen a instalační armatury, pami lázně a sauny, hořáky, kotle a ohřivače vody, vybavení k vaření, ohřívání, chlazení a uchovávání potravin a nápojů, čela domácích krbových roštů, krbové rošty (domácí), krbové ochranné mříže, keramické palivové vložky jako části a příslušenství krbů, falešné krby na uhlí (domácí), falešné krby na dřevo (domácí), etanolová ohniště, elektrické krby, domácí kovové krbové rošty, digestoře k odsávání par ke krbům, krbové rošty na pevná paliva, krbové vložky, krbové vložky v podobě hořáků na pevná paliva, krbové vložky v podobě pokojových kamen, filtry pro průmyslové účely a pro použití v domácnosti, topná, ventilační a klimatizační zařízení a čistící zařízení; (20) nábytek a bytové zařízení, nádoby a uzávěry a držáky pro ně, nekovové, nekovové výrobky, součásti a příslušenství, nezpracované a polozpracované materiály bez učitěho účelu zahrnuté v této třídě, přístřeší a pelíšky pro zvířata, sochy, figurky, umělecké předměty a ozdoby a dekorativní předměty, vyrobené z materiálů jako dřevo, vosk, sádra nebo umělá hmota, zahrnuté v této třídě, vývěsní tabule, stojany a značky, nekovové, žebříky a pohyblivé schody, nekovové, nezpracované a polozpracované materiály bez určitého účelu zahrnuté v této třídě; (22) materiály na vycpávky a výplně, surová textilní vlákna a jejich náhražky, výrobky z textilií a textilních vláken.

(511) 6, 11, 20, 22

(540)

## Buildtech

- (111) **382380**  
(220) 22.05.2020  
(320) 22.05.2020  
(442) 29.07.2020  
(151) 04.11.2020  
(730) **Němcová Monika**, Vokrojova 3377/6, Praha 4, Modřany, 14300, CZ  
(740) JUDr. Jan Jaroš, Českomoravská 2255/12a, Praha 9, Libeň, 19000  
(210) O-564026  
(510) (14) korálky pro výrobu šperků; (23) nitě, galanterie (nitě), galanterie (příže), pletací nitě, pletací příže, šicí nitě, vlákna k textilnímu použití; (24) textilní metráž, látky, textilie; (26) bambule, blýskavé ozdoby na oděvy, brože (oděvní doplňky), čalounické jehly, čelenky do vlasů, cívky na navíjení vyšivací nitě nebo vlny (ne části strojů), člunky na textilní ruční práce, cvoky (cvočky) na oděvy, druky, elastické mašle do vlasů, elastické pásky na přidržování rukávů, elastické stuhly, elastické stuhly do vlasů, filtry

na oděvy, flitry, flitry na ozdobu, ne ze vzácných kovů, galanterie (s výjimkou nití a přize), galanterní stuhy, galanterní zboží (výšivky), gummy používané při výrobě oděvů, háčky a očka, háčkové a poutkové uzávěry, háčky (jehly) s uzavíratelným očkem, háčky na oděvy (upevňovací prvky), háčky na vyšívání, háčky (textilní galanterie), hedvábné stuhy, jehelníčky, jehelníky (nikoliv z drahých kovů), jehlice na ruční pletení, jehly, jehly na šití, jehly na vyšívání, kazety na šicí potřeby, keramické korálky, jiné než na výrobu šperků, kloboukové ozdoby, knoflíky, knoflíky na oděvy, korálky jiné než pro výrobu šperků (galanterie), korálky na ruční práce, krabice na šicí potřeby, krabičky na jehly, krajka, kroucené šňůrky k lemování, kroucené šňůrky na oděvy, kroužky na oděvy, krycí lemůvky švů, kufříky na šicí potřeby, látačí jehly, látkové aplikace (galanterní zboží), lemovací šňůrky do oděvů, lemovací tkanina k nažehlování, lemůvky (stuhy a krajky na obruby a lemy), lemy na oděvy, mašle a stuhy, nikoli z papíru, k balení dárků, mašle na oděvy, nápisy na označení textilního zboží, náprstky, nášivky (galanterie), navlékače jehel, navlékače nití, navlékací jehly, nažehlovací textilní záplaty, nažehlovací záplaty pro zdobení textilních výrobků (textilní galanterie), nýtové knoflíky, očka na oděvy, oděvní kroužky, ozdobné knoflíky, ozdobné korálky, ozdobné látkové záplaty, ozdobné lemy na oděvy, ozdobné prvky na oděvy, ozdobné šňůrky na oděvy, ozdobné stužky, ozdoby textilních výrobků (nažehlovací), papírové mašle (textilní galanterie), papírové stuhy (textilní galanterie), pásy tkaniny, patentky, plastové zipy, pletací jehlice, polštářky na jehly, pouzdra na jehly, přezky na oděvy, přezky, spony, příslušenství a doplňky oblečení (galanterie), šicí potřeby a ozdobné textilní výrobky, pružné stuhy, rozety (textilní galanterie), sady na šití, samozáchytné pásy (galanterie), špendlíky, střapce (textilní galanterie), stuhy (textilní galanterie), suché zipy, třapce (galanterní zboží), uzavíratelné háčky (karabinky, upevňovací prvky) na oděvy, vyšívací jehly, zapínání do oděvů, záplaty nažehlovací jako textilní ozdoby (galanterie), zavírací špendlíky, zdrhovadla, zipy.

(511) 14, 23, 24, 26

(540) **MoVe materiál - Vše pro vaše tvoření**(111) **382381**

(220) 22.05.2020

(320) 22.05.2020

(442) 29.07.2020

(151) 04.11.2020

(730) **Kokoruďová Jolana Mgr.**, Tylova 950, Otrokovice, 76502, CZ

(210) O-564027

(510) (9) účtovací stroje, software pro vedení účetnictví; (35) vedení účetnictví, kontrola účetnictví, administrativní účetnictví, poskytování obchodních informací online, obchodní služby a informace pro spotřebitele, poradenství v oblasti podnikání, digitalizované informační služby v oblasti podnikání, účetnictví managementu nákladů, vedení obchodního účetnictví, daňové plánování (účetnictví), daňové konzultace (účetnictví), účetnictví na počítači, příprava daňových výměrů (účetnictví), příprava daňových výměrů pomocí počítače (účetnictví), obchodní poradenství vztahující se k účetnictví, poradenství a informace v oblasti účetnictví, poskytování informací vztahujících se k účtům (účetnictví), služby online zpracování dat, online služby zpracování dat, online reklamní a marketingové služby; (38) online přenos informací, služby v oblasti online komunikace; (41) vzdělávací poradenské služby v oblasti účetnictví.

(511) 9, 35, 38, 41

(540)

**Digišanon**(111) **382382**

(220) 22.05.2020

(320) 22.05.2020

(442) 29.07.2020

(151) 04.11.2020

(730) **TRŽICKÝ v.o.s.**, Stankovského 1285/42, Čelákovice, 25088, CZ

(740) Advokátní kancelář Šimková &amp; partneři, s.r.o., Mgr. Petra Šimková, advokátka, Římská 103/12, Praha 2, Vinohrady, 12000

(210) O-564049

(510) (29) lahůdky vyrobené ze surovin spadajících do této třídy, pochoutkové saláty (hotové saláty), pomazánky (v rámci třídy 29), utopenci, sekaná, nakládané sýry, smažená masa, smažená zelenina, jedlé tuky, jelíta, knedlíky na bázi brambor, margarín, máslo, maso, masové aspiky, huspenina, masové výtažky, nasolená masa, omelety, párky, klobásy, salámy, polévky, sádlo, slanina, sýr, špek, šunka, tmavá tlačěnka, uzeniny, vaječný bílek, vaječný žloutek, vejce, vývary, želatina, želé, aspiky, rosoly

jedlé; (30) obložené chleby, cukr, cukrářské výrobky, cukrovinky, čokoláda, dorty, glukóza pro kulinářské užití, hořčice, chléb, kečup, knedlíky na bázi mouky, majonéza, marinády, masové šťávy, med, minizákusky, mouka, omáčky, palačinky, párky v rohlíku (sendviče), pečivo (housky, rohlíky), sendviče, svačtinové občerstvení na bázi cereálií, těsto, zeleninové a ovocné omáčky k masům; (43) bufety, jídelny, restaurace, zajištění stravování (catering), hostinská činnost, příprava a pořádání recepčí, zajišťování jídla objednaného prostřednictvím on-line počítačové sítě.

(511) 29, 30, 43

(540)

**Lahůdkov**(111) **382383**

(220) 25.05.2020

(320) 25.05.2020

(442) 29.07.2020

(151) 04.11.2020

(730) **Áčko a.s.**, Textilná 19, Ružomberok, SK

(740) Mgr. Marek Hylena, advokát, Staré náměstí 15, Česká Třebová, 56002

(210) O-564070

(591) Barevná

(510) (20) polštáře; (24) bytový textil, hlavně ložní a stolní prádlo, příkrývky, příkrývky a pokrývky na postel, závěsy textilní nebo plastové, textilní utěrky, textilní utěrky na obličej, textilní kapesníky, ručníky, osušky, lůžkoviny (prádlo), textilní látky, látky lněné, bavlněné, hedvábné, syntetické i polosyntetické pro šití oděvů a na potahy pro nábytek a čalounění, tkaniny na vyšívání s předkresleným vzorem, spací pytle jako příkrývky, textilie a textilní výrobky, které nejsou zahrnuty v jiných třídách; (35) poradenství v obchodní činnosti, zprostředkování obchodu se zbožím uvedeným výše ve třídě 24.

(511) 20, 24, 35

(540)

(111) **382384**

(220) 26.05.2020

(320) 26.05.2020

(442) 29.07.2020

(151) 04.11.2020

(730) **Estetik Klinik s.r.o.**, Guty 248, Třinec, 73955, CZ

(740) PatentEnter s.r.o., Koliště 1965/13a, Brno, Černá Pole, 60200

(210) O-564102

(591) Barevná

(510) (5) farmaceutické přípravky a látky, dermatologické farmaceutické látky, hygienické výrobky pro léčebné účely, chirurgické implantáty složené ze živé tkáně; (42) lékařský a farmakologický výzkum; (44) kosmetická a plastická chirurgie, lékařské služby, estetické služby, kosmetické poradenství, hygienická a kosmetická péče, klinické služby kosmetické a plastické chirurgie, služby lékařské kliniky, poradenské služby vztahující se k chirurgii, liposukce.

(511) 5, 42, 44

(540)



**ESTETIK KLINIK**

- (111) **382385**  
(220) 26.05.2020  
(320) 26.05.2020  
(442) 29.07.2020  
(151) 04.11.2020  
(730) **Dang Investment Group s.r.o.**, Chemická 2093/1a, Ostrava, Mariánské Hory, 70900, CZ  
(740) Ing. Pavel Nádvořík s.r.o., Ing. Pavel Nádvořík, Klínová 620/1, Ostrava, Hulváky, 70900  
(210) O-564110  
(591) Barevná  
(510) (43) poskytování jídla a nápojů, bistra (služby), bufety rychlého občerstvení, cateringové služby zaměřené na zásobování jídel, podávání jídel a nápojů, příprava a poskytování stravování a nápojů pro okamžitou spotřebu, restaurační služby, samoobslužné restaurace, restaurace s odnosem jídel s sebou, služby týkající se přípravy jídel a nápojů, služby týkající se restaurací s prodejem jídel s sebou, služby v oblasti pohostinství (potraviny a nápoje), poskytování dočasného ubytování pro hosty, turistické ubytovny, hotelové a motelové služby.  
(511) 43  
(540)

**Multi Food**

- (111) **382386**  
(220) 27.05.2020  
(320) 27.05.2020  
(442) 29.07.2020  
(151) 04.11.2020  
(730) **MEDIA MARKETING SERVICES a.s.**, Bělehradská 299/132, Praha 2, Vinohrady, 12000, CZ  
(740) AK Erhartová Gürlich Vitek & partners, JUDr. Olga Erhartová, advokátka, Šafaříkova 201/17, Praha 2, Vinohrady, 12000  
(210) O-564145  
(510) (35) služby v oblasti průzkumu trhu vztahující se k mediálnímu vysílání, propagační marketing, marketingové informace, marketingové poradenství, marketingové služby, marketingové analýzy, marketingový průzkum, reklama, propagační služby, merchandising, internetový marketing, šíření reklamy prostřednictvím Internetu; (38) hudební vysílání, zvukové vysílání, rádiové vysílání, rozhlasové vysílání informací, digitální audio vysílání, vysílání rozhlasových programů, rozhlasové a televizní vysílání, služby rozhlasového vysílání přes Internet, přenos rozhlasových pořadů, vysílání a příjem prostřednictvím rádia, služby vysílání audia a videa poskytované prostřednictvím Internetu; (41) výroba rozhlasového vysílání, digitální video, audio a multimediální zábavní vydavatelské služby, grafické zpracování informací spadající do této třídy, hudební nakladatelství, hudební vydavatelství, psaní blogů, vydávání tiskovin, vydávání knih, časopisů, reportérské služby, publikování audioknih, služby v oblasti nahrávání hudby, vydávání hudebních textů, vydávání recenzí, pořádání soutěží prostřednictvím Internetu, rozhlasová zábava šířená prostřednictvím Internetu.  
(511) 35, 38, 41  
(540) **Snídaně šampionů s Johanem a Ondrou**

- (111) **382387**  
(220) 27.05.2020  
(320) 27.05.2020  
(442) 29.07.2020  
(151) 04.11.2020  
(730) **MEDIA MARKETING SERVICES a.s.**, Bělehradská 299/132, Praha 2, Vinohrady, 12000, CZ  
(740) AK Erhartová Gürlich Vitek & partners, JUDr. Olga Erhartová, advokátka, Šafaříkova 201/17, Praha 2, Vinohrady, 12000  
(210) O-564146  
(510) (35) služby v oblasti průzkumu trhu vztahující se k mediálnímu vysílání, propagační marketing, marketingové informace, marketingové poradenství, marketingové služby, marketingové analýzy, marketingový průzkum, reklama, propagační služby, merchandising, internetový marketing, šíření reklamy prostřednictvím Internetu; (38) hudební vysílání, zvukové vysílání, rádiové vysílání, rozhlasové vysílání informací, digitální audio vysílání, vysílání rozhlasových programů, rozhlasové a televizní vysílání, služby rozhlasového vysílání přes Internet, přenos rozhlasových pořadů, vysílání a příjem prostřednictvím rádia, služby vysílání audia a videa poskytované prostřednictvím Internetu; (41) výroba rozhlasového vysílání, digitální video, audio a multimediální zábavní vydavatelské služby, grafické zpracování informací spadající do této třídy, hudební nakladatelství, hudební vydavatelství, psaní blogů, vydávání tiskovin, vydávání knih, časopisů, reportérské služby, publikování audioknih, služby v oblasti nahrávání hudby, vydávání hudebních textů, vydávání recenzí, pořádání soutěží prostřednictvím Internetu, rozhlasová zábava šířená prostřednictvím Internetu.  
(511) 35, 38, 41  
(540) **Snídaně šampionů na Hitrádiu**

- (111) **382388**  
(220) 27.05.2020  
(320) 27.05.2020  
(442) 29.07.2020  
(151) 04.11.2020  
(730) **OZE SERVIS s.r.o.**, Tábořská 602, Štáhlavy, 33203, CZ  
(740) Langrova, s.r.o., Skřetova 1011/48, Plzeň, Jižní Předměstí, 30100  
(210) O-564149  
(591) Barevná  
(510) (11) sterilizátory, zařízení na filtraci a čištění vzduchu nebo vody; (35) nákup a prodej sterilizátorů, ochranných pomůcek, zařízení na filtraci a čištění vzduchu, filtračních zařízení a pomůcek; (37) deratizace, desinsekce, dezinfekce, sterilizace, servis a údržba sterilizátorů a zařízení na filtraci a čištění vzduchu nebo vody; (40) zakázková výroba sterilizátorů, ochranných pomůcek, zařízení na filtraci a čištění vzduchu, filtračních zařízení a pomůcek.  
(511) 11, 35, 37, 40  
(540)

**Sterily 3**  
OZE SERVIS  
sterilo3.com

- (111) **382389**  
(220) 28.05.2020  
(320) 28.05.2020  
(442) 29.07.2020  
(151) 04.11.2020  
(730) **Svaz českých a moravských spotřebních družstev**, U Rajské zahrady 1912/3, Praha 3, Žižkov, 13000, CZ  
(210) O-564163

- (591) Barevná  
(510) (6) kovové materiály pro stavebnictví a konstrukce; (7) prodejní automaty; (9) média se záznamem a stahovatelná média, počítačový software, prázdná digitální nebo analogová záznamová a úložná média, registrační pokladny, výpočetní zařízení, počítače a periferní zařízení počítačů; (16) papír a lepenka, tiskárenské výrobky, fotografie, kancelářské potřeby s výjimkou nábytku, plastové archy, fólie a sáčky pro balení a obaly obsažené v této třídě, potřeby pro psaní, papírnické zboží; (19) nekovové materiály pro stavebnictví a konstrukci; (20) nekovové nádoby na skladování a přepravu; (35) reklama, propagace, řízení obchodní činnosti, obchodní administrativy, kancelářské práce, aktualizace a údržba dat v počítačových databázích, analýza nákladů a cen, zasilání reklamních materiálů, marketing, obchodní průzkum, poskytování obchodních informací, průzkum trhu, provozování e-shopu s prodejem čerstvých i trvanlivých potravin, s drogistickým zbožím, se zahrádkářskými potřebami a s dalším nepotravinovým zbožím a doplňkovým sortimentem; (38) telekomunikační služby; (39) doprava zboží, dodání zboží, balení, uskladnění a skladování zboží, kurýrní služby, nakládka a vykládka, logistika v dopravě, provoz skladů a skladování, doručování balíků; (40) recyklace odpadu, tiskařské služby, konzervování potravin a nápojů, poradenství v oblasti výroby vína, zmrazování potravin, výroba chleba na zakázku, pasterizace potravin a nápojů, konzervace zmrazením; (42) navrhování obalů, poradenství v oblasti informačních, počítačových a telekomunikačních technologií, řízení jakosti, provádění průzkumů, ukládání elektronických dat; (45) právní služby.
- (511) 6, 7, 9, 16, 19, 20, 35, 38, 39, 40, 42, 45  
(540)



- (111) **382390**  
(220) 28.05.2020  
(320) 28.05.2020  
(442) 29.07.2020  
(151) 04.11.2020  
(730) **Svaz českých a moravských spotřebních družstev**, U Rajské zahrady 1912/3, Praha 3, Žižkov, 13000, CZ  
(210) O-564164  
(591) Barevná  
(510) (6) kovové materiály pro stavebnictví a konstrukce; (7) prodejní automaty; (9) média se záznamem a stahovatelná média, počítačový software, prázdná digitální nebo analogová záznamová a úložná média, registrační pokladny, výpočetní zařízení, počítače a periferní zařízení počítačů; (16) papír a lepenka, tiskárenské výrobky, fotografie, kancelářské potřeby s výjimkou nábytku, plastové archy, fólie a sáčky pro balení a obaly obsažené v této třídě, potřeby pro psaní, papírnické zboží; (19) nekovové materiály pro stavebnictví a konstrukci; (20) nekovové nádoby na skladování a přepravu; (35) reklama, propagace, řízení obchodní činnosti, obchodní administrativy, kancelářské práce, aktualizace a údržba dat v počítačových databázích, analýza nákladů a cen, zasilání reklamních materiálů, marketing, obchodní průzkum, poskytování obchodních informací, průzkum trhu, provozování e-shopu s prodejem čerstvých i trvanlivých potravin, s drogistickým zbožím, se zahrádkářskými potřebami a s dalším nepotravinovým zbožím a doplňkovým sortimentem; (38) telekomunikační služby; (39) doprava zboží, dodání zboží, balení, uskladnění a skladování zboží, kurýrní služby, nakládka a vykládka, logistika v dopravě, provoz skladů a skladování, doručování balíků; (40) recyklace odpadu, tiskařské služby, konzervování potravin a nápojů, poradenství v oblasti výroby vína, zmrazování potravin, výroba chleba na zakázku, pasterizace potravin a nápojů, konzervace zmrazením; (42) navrhování obalů, poradenství v oblasti informačních, počítačových a telekomunikačních technologií, řízení jakosti, provádění průzkumů, ukládání elektronických dat; (45) právní služby.
- (511) 6, 7, 9, 16, 19, 20, 35, 38, 39, 40, 42, 45

(540)



- (111) **382391**  
(220) 29.05.2020  
(320) 29.05.2020  
(442) 29.07.2020  
(151) 04.11.2020  
(730) **Grigorov Dimitar**, Mylnerovka 2508/8, Praha 6, 16000, CZ  
(210) O-564217  
(510) (11) osvětlovací tělesa; (35) velkoobchod, maloobchod a internetový obchod s osvětlovacími tělesy; (37) montáž a opravy elektronických zabezpečovacích systémů a osvětlení, revize; (39) doprava a skladování zboží.
- (511) 11, 35, 37, 39  
(540)

**LEDTRONICS**

- (111) **382392**  
(220) 01.06.2020  
(320) 01.06.2020  
(442) 29.07.2020  
(151) 04.11.2020  
(730) **Musil Jan**, Osadní 869/32, Praha 7, Holešovice, 17000, CZ  
(210) O-564255  
(510) (9) aplikační software, počítačový software, software, software umělé inteligence a strojového učení, nahraný obsah (počítačové programy, data a informace), software pro webové aplikace a servery, počítačový software na vyhledávání, adresáře (elektrické nebo elektronické), interaktivní databáze, elektronické databáze; (35) reklamní, marketingové a propagační služby, informace pro spotřebitele; (41) služby v oblasti vzdělávání, zábavy a sportu.
- (511) 9, 35, 41  
(540)

**Veggiepedia**

- (111) **382393**  
(220) 01.06.2020  
(320) 01.06.2020  
(442) 29.07.2020  
(151) 04.11.2020  
(730) **CityZen s.r.o.**, Resselovo náměstí 4, Chrudim, Chrudim I, 53701, CZ  
(740) zaeRkováno s.r.o., Vršovická 478/51, Praha 10, Vršovice, 10100  
(210) O-564264  
(510) (25) sportovní oděvy, trička, polokošile, trička a polokošile se speciální voděodolnou a pot nasávající funkcí, ponožky, funkční spodní prádlo, spodní díly oděvu, vrchní díly oděvu; (35) merchandising, velkoobchodní a maloobchodní služby s tričky, polokošilemi, ponožkami a sportovními oděvy, elektronický obchod (e-shop) prostřednictvím komunikačních sítí (internet) s tričky, polokošilemi, ponožkami a sportovními oděvy.
- (511) 25, 35  
(540)

**TRIK JE V TRIKU**

- (111) **382394**  
(220) 02.06.2020  
(320) 02.06.2020



- (442) 29.07.2020  
(151) 04.11.2020  
(730) **TNS SERVIS s.r.o.**, K Teplínám 619, Slušovice, 76315, CZ  
(740) Ing. Jarmila Strážnická, Ulička 110, Lukov, 76317  
(210) O-564313  
(510) (6) dráty z obecných kovů, ocelový drát, ocelové pláty potažené vinylem, kovové plechy, ocelové plechy potažené vinylem; (9) respirátory na filtraci vzduchu, štíty (ochrana obličeje), ochranné masky, ochranné brýle, ochranné rukavice, ochranné oděvy a chrániče těla; (10) ochranné obličejové masky pro lékařské použití, respirátory k lékařskému použití, roušky k lékařskému použití jako antibakteriální ochrana, jednorázové ochranné rukavice k lékařským účelům, ochranné oděvy pro lékařské účely; (16) papírenské zboží, a to firemní listiny, papírové propagační materiály, informační brožury, fotografie (tištěné), katalogy, kalendáře, tiskopisy; (23) nitě a příze z plastových materiálů pro textilní účely, gumové nitě pro textilní účely; (24) netkané textilie, netkané textilie jako polotovary pro použití ve výrobě, polypropylenové netkané textilie.
- (511) 6, 9, 10, 16, 23, 24  
(540)



- (111) **382395**  
(220) 03.06.2020  
(320) 03.06.2020  
(442) 29.07.2020  
(151) 04.11.2020  
(730) **RT TORAX, s. r. o.**, Rudná 2378/100, Ostrava, Zábřeh, 70030, CZ  
(740) HAVEL & PARTNERS s.r.o., Mgr. Ivan Rámeš, Na Florenci 2116/15, Praha 1, Nové Město, 11000  
(210) O-564320  
(510) (36) služby realitní kanceláře pro prodej a pronájem budov, služby realitní kanceláře v oblasti rezidenčních nemovitostí, nemovitostní (realitní) konzultační služby; (37) bytová výstavba, výstavba bytových a komerčních budov; (43) služby v oblasti pohostinství (ubytování), služby v oblasti pohostinství (potraviny a nápoje), hotelové služby, poskytování hotelového ubytování, hotely, ubytovny a penziony, prázdninové a turistické ubytování.
- (511) 36, 37, 43  
(540)
- Periskop**

- (111) **382396**  
(220) 03.06.2020  
(320) 03.06.2020  
(442) 29.07.2020  
(151) 04.11.2020  
(730) **RT TORAX, s. r. o.**, Rudná 2378/100, Ostrava, Zábřeh, 70030, CZ  
(740) HAVEL & PARTNERS s.r.o., Mgr. Ivan Rámeš, Na Florenci 2116/15, Praha 1, Nové Město, 11000  
(210) O-564323  
(510) (36) služby realitní kanceláře pro prodej a pronájem budov, služby realitní kanceláře v oblasti rezidenčních nemovitostí, nemovitostní (realitní) konzultační služby; (37) bytová výstavba, výstavba bytových a komerčních budov; (43) služby v oblasti pohostinství (ubytování), služby v oblasti pohostinství (potraviny a nápoje), hotelové služby, poskytování hotelového ubytování, hotely, ubytovny a penziony, prázdninové a turistické ubytování.
- (511) 36, 37, 43  
(540)
- Periskop Ostrava**

- (111) **382397**  
(220) 03.06.2020  
(320) 03.06.2020  
(442) 29.07.2020  
(151) 04.11.2020  
(730) **RT TORAX, s. r. o.**, Rudná 2378/100, Ostrava, Zábřeh, 70030, CZ

- (740) HAVEL & PARTNERS s.r.o., Mgr. Ivan Rámeš, Na Florenci 2116/15, Praha 1, Nové Město, 11000  
(210) O-564324  
(510) (36) služby realitní kanceláře pro prodej a pronájem budov, služby realitní kanceláře v oblasti rezidenčních nemovitostí, nemovitostní (realitní) konzultační služby; (37) bytová výstavba, výstavba bytových a komerčních budov; (43) služby v oblasti pohostinství (ubytování), služby v oblasti pohostinství (potraviny a nápoje), hotelové služby, poskytování hotelového ubytování, hotely, ubytovny a penziony, prázdninové a turistické ubytování.
- (511) 36, 37, 43  
(540)
- Periskop Tower**

- (111) **382398**  
(220) 04.06.2020  
(320) 04.06.2020  
(442) 29.07.2020  
(151) 04.11.2020  
(730) **Dr. Theiss Naturwaren GmbH**, Michelinstr. 10, 66424 Homburg, DE  
(740) Rott, Růžička & Guttman a spol., Vyskočilova 1566, Praha 4, Michle, 14000  
(210) O-564359  
(510) (3) neléčivá kosmetika, kosmetika nikoli pro lékařské účely, včetně čistících pleťových přípravků, přípravků pro péči o pleť a přípravků pro péči o vlasy, vše nikoli pro lékařské účely; vlasové vody, neléčivé přípravky na čištění zubů, parfémy, éterické oleje, přípravky na praní prádla, bělicí přípravky, přípravky na obnovení vzhledu, lešticí přípravky, odstraňovače mastnoty, broušící přípravky; (5) farmaceutika, lékařské přípravky, veterinární přípravky, hygienické přípravky k léčebným účelům, potraviny a dietetické látky pro léčebné nebo veterinární účely, potravinové doplňky pro lidskou potřebu, potravinové doplňky pro zvířata, vitaminové přípravky, dezinfekční přípravky.
- (511) 3, 5  
(540)
- pregrippal**

- (111) **382399**  
(220) 08.06.2020  
(320) 08.06.2020  
(442) 29.07.2020  
(151) 04.11.2020  
(730) **NORVEG GROUP s.r.o.**, Roháčova 145/14, Praha 3, Žižkov, 13000, CZ  
(210) O-564402  
(510) (8) zahradnické nářadí (ručně ovládané); (11) zahradní grily; (19) dřevěné zahradní domky; (20) zahradní nábytek; (21) zahradnické potřeby, dřevěné špalky na krájení (náčíní); (22) zahradní sítě.
- (511) 8, 11, 19, 20, 21, 22  
(540)



**HAVOQ**

- (111) **382400**  
(220) 08.06.2020  
(320) 08.06.2020  
(442) 29.07.2020  
(151) 04.11.2020  
(730) **KMOTR-Masna Kroměříž a.s.**, Hulínská 2286/28, Kroměříž, 76701, CZ  
(740) Patentová a známková kancelář, ing. Jaromír Příkrýl, Včelín 1161, Hulín, 76824  
(210) O-564403  
(510) (29) maso, masné výrobky, salámy, ryby, drůbež, zvěřina, masové výtažky, masové konzervy, paštiky, masné pomazánky, uzeniny, tepelně zpracované

masné výrobky, veškeré zabijačkové výrobky, sádlo, slanina, oleje a tuky jedlé; (35) maloobchodní a velkoobchodní a zprostředkovatelské služby v oblasti nákupu a prodeje zboží včetně prodeje prostřednictvím internetu s výrobky uvedenými výše ve třídě 29, propagační a reklamní činnost všeho druhu, informační činnost týkající se obchodu s masem, masnými výrobky, marketing, šíření reklamních materiálů (prospekty, brožury a tiskoviny); (40) řeznictví, zpracovávání masa a masných výrobků.

(511) 29, 35, 40  
(540)

### Kmotr Chick

(111) **382401**  
(220) 08.06.2020  
(320) 08.06.2020  
(442) 29.07.2020  
(151) 04.11.2020  
(730) **KMOTR-Masna Kroměříž a.s.**, Hulínská 2286/28, Kroměříž, 76701, CZ  
(740) Patentová a známková kancelář, ing. Jaromír Příkryl, Včelín 1161, Hulín, 76824  
(210) O-564404  
(510) (29) maso, masné výrobky, salámy, ryby, drůbež, zvěřina, masové výtažky, masové konzervy, paštiky, masné pomazánky, uzeniny, tepelně zpracované masné výrobky, veškeré zabijačkové výrobky, sádlo, slanina, oleje a tuky jedlé; (35) maloobchodní a velkoobchodní a zprostředkovatelské služby v oblasti nákupu a prodeje zboží včetně prodeje prostřednictvím internetu s výrobky uvedenými výše ve třídě 29, propagační a reklamní činnost všeho druhu, informační činnost týkající se obchodu s masem, masnými výrobky, marketing, šíření reklamních materiálů (prospekty, brožury a tiskoviny); (40) řeznictví, zpracovávání masa a masných výrobků.

(511) 29, 35, 40  
(540)

### Vrchovina Chick

(111) **382402**  
(220) 08.06.2020  
(320) 08.06.2020  
(442) 29.07.2020  
(151) 04.11.2020  
(730) **ID Stavby Bohemia s.r.o.**, U Sluncové 666/12a, Praha 8, Karlín, 18600, CZ  
(740) PROPATENT, Ing. Vlasta Sedláčková, Pod Pekařkou 107/1, Praha 4, Podolí, 14700  
(210) O-564407  
(591) Barevná  
(510) (35) zprostředkování obchodních služeb ve stavebnictví, služby v oblasti administrativní správy a služby organizačně hospodářské povahy; (37) stavební činnost - provádění staveb včetně jejich změn, udržování prací na nich a jejich odstraňování, přípravné práce pro stavby, stavební dozor, zprostředkování služeb ve stavebnictví, služby zednické, malířské, tapetařské, vodoinstalatérské, topenářské, klempířské, pokrývačské, podlahářské, zámečnictví - opravy, truhlářství - opravy, čistící a úklidové služby, servis, montáž (instalace) a opravy elektrických a plynových zařízení, servis, montáž (instalace) a opravy stavebních a pracovních strojů, pronájem stavebních a pracovních strojů, poradenská a konzultační činnost v oblasti stavebnictví, revize a zkoušky vyhrazených elektrických zařízení a plynových zařízení; (39) dopravní činnost - silniční motorová doprava nákladní, skladování, pronájem motorových vozidel a parkovacích ploch; (42) projektová činnost ve výstavbě, architektonická a designérská činnost ve výstavbě, geodetická a ekologická činnost, zkoušky materiálů, projektování elektrických a plynových zařízení.

(511) 35, 37, 39, 42  
(540)



(111) **382403**  
(220) 08.06.2020  
(320) 08.06.2020  
(442) 29.07.2020  
(151) 04.11.2020  
(730) **ALFA BIO s.r.o.**, Kremnička 71, Banská Bystrica 97405, SK  
(740) A. Holas & partner, Patentová a známková kancelář, Ing. Mgr. Hana Holasová, Křížová 105/4, Brno, Staré Brno, 60300  
(210) O-564409  
(510) (16) pytle a balicí a obalové materiály a materiály pro skladování z papíru, lepenky nebo z plastů, tiskoviny, papír a lepenka, klovatina (lepidlo) pro kancelářské potřeby nebo pro domácnost, papírnické zboží a učební pomůcky; (29) zvěřina, ryby, ne živé, drůbež, maso, masové výtažky, džemy, ovocné želé, vejce, mléko, mléčné výrobky, jedlé oleje a tuky, aloe vera pro lidskou spotřebu, arašídové máslo, upravené arašídové, vaječný bílek, sádlo, vepřové maso, brusinková omáčka (kompot), bujóny, bujónové přípravky, konzervovaná cibule, datle, dršťky, dušené ovoce, konzervované fazole, krevety, ne živé, konzervované lanýž, mořské okurky (sumýši), ne živí, rozinky, humus (cizrnová pomazánka), masové aspiky, huspenina, jablečné pyré, potravinářské oleje, jogurt, kaviár, kumys (mléčný nápoj), kimčchi (pokrm z kvašené zeleniny), párky, klobásy, salámy, sušený kokos, kokosové máslo, kokosový tuk, kompoty, bujónové koncentráty, kondenzované mléko, ovocné konzervy, rybí konzervy, zeleninové konzervy, krekety, kukuřičný olej potravinářský, kysané zelí, prostokvasha (kyselé mléko), upravená semena, upravená slunečnicová semínka, mušle, ne živé, margarín, máslo, masové konzervy, mléčné koktejly, mléčné nápoje s převažujícím podílem mléka, albuminová mléka, mražené ovoce, kvašená zelenina, kyselé okurky, bramborové lupínky s nízkým obsahem tuku, konzervované olivy, ovoce konzervované v alkoholu, ovocná dřev, ovocné saláty, ovocné rolky, ajvar (konzervované papriky), rajčatové pyré, játrová paštika, ovocné lupínky, polévky, potraviny na bázi ryb, rybí pěny, upravené rybí jikry, nasolené ryby, ančovičky, ne živé, sezamový olej potravinářský, smetana ke šlehání, slanina, smetana (zakysaná), instantní smetana do kávy, žervé, sójové mléko, mandle, zpracované, upravené ořechy, syrovátka, šunka, sušená vejce, sýr, tahini (pasta ze sezamových semínek), tofu, pomazánky na chléb obsahující tuk, tuňáci, ne živí, nealkoholický vaječný likér, vývary, zázvorový džem, želatina, krájená zelenina, konzervovaná, konzervovaná nakládaná zelenina, konzervovaná zelenina, sušená zelenina, lyofilizovaná zelenina, zeleninové pěny, přípravky na zeleninové polévky, bramborové lupínky, bramborové vločky, vaječný žloutek, sójový jogurt, sójové mléko v prášku, pochutiny na bázi sóji, sójové chipsy, sójové hamburgery, sušené sójové boby, potravinové tyčinky na bázi sóji, hotové jídlo obsahující převážně sójovou pastu doenjang a tofu (doenjang-jjigae), tyčinky z tofu, chuťovky na bázi tofu, karbanátky s tofu, arašídové mléko, mandlové mléko, ovesné mléko, rajčatová šťáva na vaření; (30) sójová omáčka, pochutiny vyrobené ze sójové mouky, sójová mouka, miso (ochucovaadlo), kořeněná sójová omáčka (chiyou), anýz, arašídové cukrovinky, aromatické přípravky pro potravinářské účely, badyán, potravinářské směsi z obilninových vloček a sušeného ovoce, těsto, těstoviny, těstoviny z celozrnné mouky, cikorka a cikorkové směsi použité jako kávové náhražky, cukr, invertní cukr, hnědý cukr, cukr (jiný než pro lékařské účely), cukrovinky, čaj, čokoláda, nápoje na bázi čokolády, droždí, kvasnicové těsto, droždí k použití jako přísada do jídel, hořčice, hořčičná mouka, chléb, dochucovaadla, loupnaný ječmen, drcený ječmen, cukrářské výrobky, kakao, nápoje na bázi kakaa, kapary, karamely (bonbony), směsi kari, káva, nápoje na bázi kávy, příchutě do kávy, náhražky kávy, kečup, minizákusky (dortíky), hřebíček (koření), koláče s náplní (sladkou nebo pikantní), koření, ochucovaadla, kuskus (semolina), ovesná krupice, semolina, kuchyňská sůl, mletá kukuřice, pražená kukuřice, kukuřičná mouka, kukuřičné lupínky, kurkuma, majonéza, makaróny, maltóza, mandlové cukrovinky, marcipán, chow-chow (dochucovaadlo), med, černá melasa, zlatý sirup, mentolové cukrovinky, nápoje na bázi čokolády s mlékem, kakaové nápoje s mlékem, kávové nápoje s mlékem, müsli, müsli tyčinky, nekynutý chléb, vermiceli (nudle), nové koření, vafle, ocet, drcený oves, ovesná mouka, ovesné sendviče, přírodní sladidla, sůl ke konzervaci potravin, suchary, sušenky, šafrán (koření), salátové zálivky, šerbety (zmrzlina), skořice (koření), ztužovače šlehačky, špagety, tapioka, tapioková mouka, menší koláče, výrobky z kakaa, dorty, sladké žemle, žvýkačky; (31) čerstvé arašídové, arašídové, nezpracované, jalovičky, borovicové šišky, čerstvé zahradní bylinky, čerstvá cibule (zelenina), nezpracované citróny, čerstvé citrusové ovoce, cukrová třítina, čerstvá čekanka, kořen čekanky, chmel, chmelové

šišky, čerstvý angrešt, čerstvé fazole, čerstvé kaštiny, čerstvý hrách, čerstvé hrozny, ječmen, krmné kořeny, kokosové ořechy, kolové oříšky, mandle (plody), matoliny (zbytky po vylisování ovoce), mláto, čerstvé olivy, nezpracované ořechy, otruby, čerstvé ovoce, oves, papriky, pyl (surovina), čerstvé pomeranče, čerstvý pórek, pšenice, žito, čerstvá rebarbora, nezpracovaná řepa, nezpracovaný jedlý sezam, čerstvé sójové boby, čerstvé žampiony, čerstvá čočka, vinná réva (rostliny), čerstvá zelenina, čerstvé brambory, zrniny (obiloviny), kopřivy; (32) nápoje na bázi ořechů a sóji, nápoje na bázi sóji, jiné než náhražky mléka, limonády, nekvašený hroznový mošt, nealkoholické koktejly, minerální vody (nápoje), mošt, izotonické nápoje, nealkoholické nápoje, přípravky pro výrobu nápojů, nápoje ze syrovátky, orgeada, organická ovocná šťáva, nealkoholické perlivé nápoje z ovocných šťáv, nealkoholické nápoje s obsahem ovocných šťáv, nealkoholické výtažky z ovoce, esence na výrobu nápojů, sirupy pro přípravu nápojů, stolní vody, perlivé vody, selterská voda, voda s obsahem lithia, zázvorové pivo, nápoje na bázi šťavy ze zelené zeleniny; (35) služby maloobchodního prodeje v oblasti pekařských výrobků, maloobchodní prodej potravy (pro zvířata), poradenství v oblasti řízení obchodní činnosti a podnikové organizace, aranžování výkladů, služby v oblasti obchodního managementu, zprostředkování smluv týkajících se nákupu a prodeje zboží, propagace, organizování akcí, výstav, prodejních trhů a přehlídek pro obchodní, propagační a reklamní účely, šíření reklam, předvádění zboží, cílené zaslání reklamních materiálů, aktualizace reklamních materiálů, šíření vzorků, obchodní průzkum, pronájem reklamního materiálu, zprostředkování propagace, pronájem reklamních ploch a reklamního materiálu, pronájem reklamních ploch, podpora prodeje jiných osob, zpracování textů, marketing, obchodní asistence, informační služby vztahující se k podnikům, reklama a marketing, řádková inzerce, poskytování komerčních informací, zásilková reklama; (43) poskytování jídla a nápojů, catering (poskytování jídla a nápojů), firemní akce (poskytování jídel a nápojů), poradenské služby v oblasti přípravy jídel, podávání jídel a nápojů hostům v restauracích, charitativní služby, zejména zajišťování potravin a nápojů, příprava a poskytování stravování a nápojů pro okamžitou spotřebu, příprava jídel pro druhé na základě využití outsourcingu, restaurace, samoobslužné restaurace, služby týkající se restaurací s prodejem jídel s sebou, služby týkající se přípravy jídel a nápojů, příprava jídel, zajišťování stravování a nápojů v restauracích a barech, poradenské služby týkající se potravin, poradenství pro vaření, delicatesy (restaurace), jídelny informace o restauracích (služby).

(511) 16, 29, 30, 31, 32, 35, 43

(540)



(111) **382404**

(220) 08.06.2020

(320) 08.06.2020

(442) 29.07.2020

(151) 04.11.2020

(730) **ALFA BIO s.r.o.**, Kremnička 71, Banská Bystrica 97405, SK

(740) A. Holas & partner, Patentová a známková kancelář, Ing. Mgr. Hana Holasová, Křižová 105/4, Brno, Staré Brno, 60300

(210) O-564411

(510) (16) pytle a balící a obalové materiály a materiály pro skladování z papíru, lepenky nebo z plastů, tiskoviny, papír a lepenka, klovatina (lepidlo) pro kancelářské potřeby nebo pro domácnost, papírnické zboží a učební pomůcky; (29) zvěřina, ryby, ne živé, drůbež, maso, masové výtažky, džemy, ovocné želé, vejce, mléko, mléčné výrobky, jedlé oleje a tuky, aloe vera pro lidskou spotřebu, arašídové máslo, upravené arašidy, vaječný bílek, sádlo, vepřové maso, brusinková omáčka (kompot), bujóny, bujónové přípravky, konzervovaná cibule, datle, dršťky, dušené ovoce, konzervované fazole, krevety, ne živé, konzervované lanýže, mořské okurky (sumýši), ne živí, rozinky, humus (cizrnová pomazánka), masové aspiky, huspenina, jablečné pyré, potravinářské oleje, jogurt, kaviár, kumys (mléčný nápoj), kimčchi (pokrm z kvašené zeleniny), párky, klobásy, salámy, sušený kokos,

kokosové máslo, kokosový tuk, kompoty, bujónové koncentráty, kondenzované mléko, ovocné konzervy, rybí konzervy, zeleninové konzervy, krokety, kukuřičný olej potravinářský, kysané zelí, prostokvasha (kyselé mléko), upravená semena, upravená slunečnicová semínka, mušle, ne živé, margarín, máslo, masové konzervy, mléčné koktejly, mléčné nápoje s převažujícím podílem mléka, albuminová mléka, mražené ovoce, kvašená zelenina, kyselé okurky, bramborové lupínky s nízkým obsahem tuku, konzervované olivy, ovoce konzervované v alkoholu, ovocná dřev, ovocné saláty, ovocné rolky, ajvar (konzervované papriky), rajčatové pyré, játrová paštika, ovocné lupínky, polévky, potraviny na bázi ryb, rybí pěny, upravené rybí jikry, nasolené ryby, ančovičky, ne živé, sezamový olej potravinářský, smetana ke šlehání, slanina, smetana (zakysaná), instantní smetana do kávy, žervé, sójové mléko, mandle, zpracované, upravené ořechy, syrovátka, šunka, sušená vejce, sýr, tahini (pasta ze sezamových semínek), tofu, pomazánky na chléb obsahující tuk, tuňáci, ne živí, nealkoholický vaječný likér, vývary, zázvorový džem, želatina, krájená zelenina, konzervovaná, konzervovaná nakládaná zelenina, konzervovaná zelenina, sušená zelenina, lyofilizovaná zelenina, zeleninové pěny, přípravky na zeleninové polévky, bramborové lupínky, bramborové vločky, vaječný žloutek, sójový jogurt, sójové mléko v prášku, pochutiny na bázi sóji, sójové chipsy, sójové hamburgery, sušené sójové boby, potravinové tyčinky na bázi sóji, hotové jídlo obsahující převážně sójovou pastu doenjang a tofu (doenjang-jjigae), tyčinky z tofu, chuťovky na bázi tofu, karbanátky s tofu, arašídové mléko, mandlové mléko, ovesné mléko, rajčatová šťáva na vaření; (30) sójová omáčka, pochutiny vyrobené ze sójové mouky, sójová mouka, miso (ochucovadlo), kořeněná sójová omáčka (chiyou), anýz, arašídové cukrovinky, aromatické přípravky pro potravinářské účely, badyán, potravinářské směsi z obilninových vloček a sušeného ovoce, těsto, těstoviny, těstoviny z celozrnné mouky, cikorka a cikorkové směsi použité jako kávové náhražky, cukr, invertní cukr, hnědý cukr, cukr (jiný než pro lékařské účely), cukrovinky, čaj, čokoláda, nápoje na bázi čokolády, droždí, kvasnice do těst, droždí k použití jako přísada do jídel, hořčice, hořčičná mouka, chléb, dochucovadla, loupáný ječmen, drcený ječmen, cukrářské výrobky, kakao, nápoje na bázi kakaa, kapary, karamely (bonbony), směsi kari, káva, nápoje na bázi kávy, příchutě do kávy, náhražky kávy, kečup, minizákusky (dortíky), hřebíček (koření), koláče s náplní (sladkou nebo pikantní), koření, ochucovadla, kuskus (semolína), ovesná krupice, semolína, kuchyňská sůl, mletá kukuřice, pražená kukuřice, kukuřičná mouka, kukuřičné lupínky, kurkuma, majonéza, makaróny, maltóza, mandlové cukrovinky, marcipán, chow-chow (dochucovadlo), med, černá melasa, zlatý sirup, mentolové cukrovinky, nápoje na bázi čokolády s mlékem, kakaové nápoje s mlékem, kávové nápoje s mlékem, müsli, müsli tyčinky, nekynutý chléb, vermiceli (nudle), nové koření, vafle, ocet, drcený oves, ovesná mouka, ovesné vločky, lívance, rajčatová omáčka, pečivo (typu housky, rohlíky), pemik, čerstvé pirohy, pивní ocet, pizza, pohanková potravinářská mouka, pralinky, směsi na dorty, pojiva do zmrzlin, pšeničná mouka, pudinky, pražená kukuřice (popcorn), žitná mouka, nudle, rýže, rýžová mouka, ságo, sendviče, přírodní sladidla, sůl ke konzervaci potravin, suchary, sušenky, šafrán (koření), salátové zálivky, šerbety (zmrzlina), skořice (koření), ztužovače šlehačky, špagety, tapioka, tapioková mouka, menší koláče, výrobky z kakaa, dorty, sladké zemle, žvýkačky; (31) čerstvé arašidy, arašidy, nezpracované, jalovčinky, borovicové šišky, čerstvé zahradní bylinky, čerstvá cibule (zelenina), nezpracované citróny, čerstvé citrusové ovoce, cukrová třtina, čerstvá čekanka, kořen čekanky, chmel, chmelové šišky, čerstvý angrešt, čerstvé fazole, čerstvé kaštiny, čerstvý hrách, čerstvé hrozny, ječmen, krmné kořeny, kokosové ořechy, kolové oříšky, mandle (plody), matoliny (zbytky po vylisování ovoce), mláto, čerstvé olivy, nezpracované ořechy, otruby, čerstvé ovoce, oves, papriky, pyl (surovina), čerstvé pomeranče, čerstvý pórek, pšenice, žito, čerstvá rebarbora, nezpracovaná řepa, nezpracovaný jedlý sezam, čerstvé sójové boby, čerstvé žampiony, čerstvá čočka, vinná réva (rostliny), čerstvá zelenina, čerstvé brambory, zrniny (obiloviny), kopřivy; (32) nápoje na bázi ořechů a sóji, nápoje na bázi sóji, jiné než náhražky mléka, limonády, nekvašený hroznový mošt, nealkoholické koktejly, minerální vody (nápoje), mošt, izotonické nápoje, nealkoholické nápoje, přípravky pro výrobu nápojů, nápoje ze syrovátky, orgeada, organická ovocná šťáva, nealkoholické perlivé nápoje z ovocných šťáv, nealkoholické nápoje s obsahem ovocných šťáv, nealkoholické výtažky z ovoce, esence na výrobu nápojů, sirupy pro přípravu nápojů, stolní vody, perlivé vody, selterská voda, voda s obsahem lithia, zázvorové pivo, nápoje na bázi šťavy ze zelené zeleniny; (35) služby maloobchodního prodeje v oblasti pekařských výrobků, maloobchodní prodej potravy (pro zvířata), poradenství v oblasti řízení obchodní činnosti a podnikové organizace, aranžování výkladů, služby v oblasti obchodního managementu, zprostředkování smluv týkajících se nákupu a prodeje zboží, propagace, organizování akcí, výstav, prodejních trhů a přehlídek pro

obchodní, propagační a reklamní účely, šíření reklam, předvádění zboží, cílené zaslání reklamních materiálů, aktualizace reklamních materiálů, šíření vzorků, obchodní průzkum, pronájem reklamního materiálu, zprostředkování propagace, pronájem reklamních ploch a reklamního materiálu, pronájem reklamních ploch, podpora prodeje jiných osob, zpracování textu, marketing, obchodní asistence, informační služby vztahující se k podnikům, reklama a marketing, řádková inzerce, poskytování komerčních informací, zásilková reklama; (43) poskytování jídla a nápojů, catering (poskytování jídla a nápojů), firemní akce (poskytování jídel a nápojů), poradenské služby v oblasti přípravy jídel, podávání jídel a nápojů hostům v restauracích, charitativní služby, zejména zajišťování potravin a nápojů, příprava a poskytování stravování a nápojů pro okamžitou spotřebu, příprava jídel pro druhé na základě využití outsourcingu, restaurace, samoobslužné restaurace, služby týkající se restaurací s prodejem jídel s sebou, služby týkající se přípravy jídel a nápojů, příprava jídel, zajišťování stravování a nápojů v restauracích a barech, poradenské služby týkající se potravin, poradenství pro vaření, delikatesy (restaurace), jídelny informace o restauracích (služby).

(511) 16, 29, 30, 31, 32, 35, 43

(540)



(111) **382405**

(220) 08.06.2020

(320) 08.06.2020

(442) 29.07.2020

(151) 04.11.2020

(730) Špryňar Martin, Jiráskova 541, Dobruška, 51801, CZ

(210) O-564419

(510) (16) samolepky, samolepky (papířnické zboží); (21) sklo s potiskem, skleničky líčkové, koňakové, na víno, na alkohol; (25) oděvy, trika, trička s potiskem, běžecká trička a bundy, spodní prádlo, kalhoty, kabáty.

(511) 16, 21, 25

(540)



(111) **382406**

(220) 09.06.2020

(320) 09.06.2020

(442) 29.07.2020

(151) 04.11.2020

(730) KARSCH ELEKTRO s.r.o., 74, Vrskmaň, 43115, CZ

(210) O-564443

(591) Barevná

(510) (37) opravy vedení elektrického proudu, služby elektrikářů.

(511) 37

(540)



(111) **382407**

(220) 09.06.2020

(320) 09.06.2020

(442) 29.07.2020

(151) 04.11.2020

(730) Intermont Opatrný majetková s.r.o., 74, Vrskmaň, 43115, CZ

(210) O-564444

(591) Barevná

(510) (35) administrativní služby; (36) pronájem kanceláří, pronájem nemovitostí, pronájem sdílených kanceláří.

(511) 35, 36

(540)



(111) **382408**

(220) 09.06.2020

(320) 09.06.2020

(442) 29.07.2020

(151) 04.11.2020

(730) INTO-SERVIS, spol. s r.o., areál Chemopetrol, Litvínov, 43670, CZ

(210) O-564446

(591) Barevná

(510) (37) instalace a opravy klimatizačních zařízení, instalace a opravy mrazicích zařízení, instalace, údržba a opravy strojů, výstavba a údržba potrubí; (40) úprava a zpracování kovů.

(511) 37, 40

(540)



(111) **382409**

(220) 09.06.2020

(320) 09.06.2020

(442) 29.07.2020

(151) 04.11.2020

(730) Intermont Opatrný zaměstnanecká s.r.o., 74, Vrskmaň, 43115, CZ

(210) O-564447

(591) Barevná

(510) (35) administrativní služby, nábor zaměstnanců.

(511) 35

(540)



- (111) **382410**  
(220) 26.04.2018  
(320) 26.04.2018  
(442) 29.07.2020  
(151) 04.11.2020  
(730) **KOVIAN, s.r.o.**, Športová 749, Gajary, 90061, SK  
(210) O-564469  
(591) Barevná  
(510) (35) veľkoobchodní služby se zaměřením na prodej automatických dveří, bran a garážových vrat, maloobchodní služby se zaměřením na prodej automatických dveří, bran a garážových vrat, veľkoobchodní služby s kovovým a nerezovým zbožím, maloobchodní prodej kovového zboží, veľkoobchodní prodej kovového zboží, maloobchodní služby s kovovým a nerezovým zbožím.  
(511) 35  
(540)



- (111) **382411**  
(220) 10.06.2020  
(320) 10.06.2020  
(442) 29.07.2020  
(151) 04.11.2020  
(730) **DSK stavebniny s.r.o.**, Pardubická 59, Opatovice nad Labem, 53345, CZ  
(210) O-564498  
(510) (19) nekovové stavební a konstrukční materiály a prvky, zejména vsakovací zpevněné plochy, nekovové panelové materiály pro použití ve stavebnictví, materiály na stavbu a pokrytí vozovky, beton, betonové podlahy.  
(511) 19  
(540)

**GeoCin**

- (111) **382412**  
(220) 10.06.2020  
(320) 10.06.2020  
(442) 29.07.2020  
(151) 04.11.2020  
(730) **Háková Jaroslava Ing.**, Gallašova 578/1, Praha 6, 16300, CZ  
(210) O-564499  
(591) Barevná  
(510) (3) parfémy, éterické oleje, neléčivé kosmetické přípravky, neléčivé vlasové vody, neléčivé prostředky ústní hygieny; (4) svíčky a knoty na svícení; (14) vzácné kovy a jejich slitiny, klenoty, bižuterie, polodrahokamy a drahokamy; (16) papír a lepenka, tiskárenské výrobky, fotografie, kancelářské a psací potřeby (kromě nábytku), učební a výukové pomůcky, plastové fólie, potahy a tašky na balení; (25) oděvy, obuv, pokrývky hlavy.  
(511) 3, 4, 14, 16, 25

(540)



- (111) **382413**  
(220) 11.06.2020  
(320) 11.06.2020  
(442) 29.07.2020  
(151) 04.11.2020  
(730) **EXPRESS DELI s.r.o.**, Anglická 391/17, Praha 2, Vinohrady, 12000, CZ  
(740) PROPATENT, Ing. Vlasta Sedláčková, Pod Pekařkou 107/1, Praha 4, Podolí, 14700  
(210) O-564514  
(591) Barevná  
(510) (16) obaly (papírnické výrobky), a to pro potravinové výrobky, fólie viskóznové na balení, výrobky z kartónu, a to krabice lepenkové nebo papírové, papírová prostírání, papírové ubrusy, podložky na stůl papírové, pytlíky jako obaly (z papíru nebo umělých hmot), štítky (papírové nálepky); (20) obaly (krabice) z umělých hmot a nádoby z umělých hmot, a to pro potravinové výrobky, palety přepravní nekovové, servírovací stolky; (25) oděvy, obuv, rukavice, čepice, klobouky; (29) maso, ryby, drůbež a zvířina, masové výtázky, konzervované, mražené, sušené a vařené ovoce a zelenina, želé, džemy, kompoty, vejce, mléko a mléčné výrobky, jablečné oleje a tuky; (30) kávové náhražky, tapioka a ságo, mouka a obilninové přípravky, pečivo, melasa, pečivo s masovou náplní, pirožky s masem, popcorn (vločky obilní), obložené/plněné bagety, cukr, cukroví, cukrovinky, čaj, čokoláda, dorty, hořčice, housky, chléb, jogurtová zmrzlina, karamely, káva, kečup, keksy, koláče, koření, krekry, krupice, kuchyňská sůl, kvasnice, droždí v tabletách k nelékařským účelům, kypřicí prášek, led přírodní nebo umělý, led pro osvěžení, listové těsto, majonéza a majonézové saláty, dresinky, makaróny, mandlové těsto, marcipán, marinády (chuťové přísady), máslové tukové těsto, látky na zjemnění masa pro domácnost, masové paštiky zapečené v těstě, masové pirožky zapečené v těstě, med, medovíčky, perníky, mouka potravinářská a výrobky z mouky, müsli, müsli tyčinky, corn- flakes, nápoje čokoládové, kakaové, kávové, přísady do nápojů, nekynutý chléb, nudle, ocet, oplatky, ovesná kaše, potraviny na bázi ovsa, ovesné vločky, ozdoby na dorty jedlé, palačinky a pizzy čerstvé, chlazené a mražené, pralinky, přísady do zmrzlin, pudinky, rajčatová omáčka, ravioli, rohlíky, rýže, a výrobky z rýže, těstovinové saláty, obložené/plněné sendviče čerstvé, chlazené, mražené, suchary, sušenky, biskvity, přípravky na ztužení šlehačky, špagety, masové šťávy s výjimkou dresinků, těsta, těstoviny, vlasové nudle, vločky, zákusky, zálivky na ochucení, zmrzlina a zmrzlinové poháry, želé ovocné (cukrovinky), zemle, knedlíky, sójová mouka, masové šťávy (omáčky), koblihy, zapečené pečivo s masovou náplní, zapečené pečivo se zeleninovou náplní, zapečené pečivo se salámovou náplní, zapečené pečivo se sýrovou náplní, zapečené ciabattové pečivo, chuťové přísady, pepř, sendviče; (35) propagační, reklamní a inzertní činnost, předvádění zboží, reklamní agentura, aktualizování reklamních materiálů, rozšiřování a zaslání reklamních materiálů, především letáků, prospektů, katalogů, periodických a neperiodických publikací, tiskovin a různých vzorků, vydávání reklamních textů, rozhlasová a televizní reklama, organizace a pořádání výstav ke komerčním a reklamním účelům, příprava elektronických obchodních pozvánek, prezentace uživatelů na stránkách world wide web v počítačové síti internet, činnost organizačních a ekonomických poradců, ekonomické prognózy, komerční informační kancelář, systemizace informací do počítačové databáze, zprostředkovatelská činnost v oblasti obchodu se službami tohoto seznamu uvedenými ve třídách 35, 36 a 41 a s výše uvedenými výrobky ve třídách 29, 30, 31, 32, 33, zprostředkovatelská činnost v oblasti marketingu, reklamy a inzerce, pomoc při řízení obchodní činnosti, služby a poradenství v obchodní činnosti, obchodní nebo

podnikatelské informace, marketingové studie, obchodní organizační poradenství, zprostředkování obchodních kontaktů, provádění obchodních operací, komerční využití internetu v oblastech komerčních internetových médií a vyhledávacích služeb, on-line inzerce; (39) automobilová doprava, balení zboží, balíky (doručování), dodávky zboží, doručovací a kurýrní služby, logistika v dopravě, pronájem mrazicích boxů, pronájem skladů, přeprava a doručování výrobků uvedených ve třídách 29, 30, 31, 32, 33; (41) nakladatelství a vydavatelství periodických a neperiodických publikací v tištěné i elektronické podobě, zprostředkování výchovné a zábavní činnosti, zprostředkování kulturních a uměleckých akcí, setkání, výstav, soutěží a přednášek, činnost knižních klubů, tvorba pořadů pro rozhlasové a televizní vysílání, ediční činnost, publikační činnost, nahrávání nosičů zvukových nebo obrazově zvukových, půjčování nahraných zvukových a/nebo obrazově zvukových záznamů, provozování on-line heren, zprostředkování služeb sloužících k zábavě a pobavení, spadajících do této třídy, zprostředkovatelská činnost se službami tohoto seznamu uvedenými ve třídě 41, informace o výchově a vzdělání, korespondenční kurzy, koučink, organizování a vedení seminářů, organizování sportovních soutěží; (43) služby zajišťující stravování a nápoje.

(511) 16, 20, 25, 29, 30, 35, 39, 41, 43  
(540)



(111) **382414**  
(220) 11.06.2020  
(320) 11.06.2020  
(442) 29.07.2020  
(151) 04.11.2020  
(730) **FairData Professionals a.s.**, Na Florenci 1332/23, Praha 1, Nové Město, 11000, CZ  
(740) Mgr. Ivan Rámeš, Na Florenci 2116/15, Praha 1, Nové Město, 11000  
(210) O-564521  
(591) Barevná  
(510) (35) poradenské služby v souvislosti s výkonem činností pověřence pro ochranu osobních údajů, služby v oblasti správy osobních údajů a bezpečnosti informací, obchodní analýzy, průzkum a informační služby, pomoc v obchodní a podnikatelské činnosti, management a administrativní služby, obchodní služby a informace pro spotřebitele, poradenské služby v souvislosti se zajištěním whistle-blowing aktivit (systémy pro ohlašování protiprávních či jiných nežádoucích jevů v rámci organizací); (41) organizování a vedení odborných seminářů a školení; (42) poradenství v oboru ochrany dat, služby v oblasti informačních technologií, služby zabezpečení, ochrany a obnovy v oblasti informačních technologií, vědecké a technologické služby, inženýrské služby, technické návrhy a konzultace, služby testování, služby ověřování a služby kontroly kvality, certifikace (kontrola kvality), certifikace vzdělávacích služeb, testování, analyzování a hodnocení zboží a služeb druhých pro účely certifikace.  
(511) 35, 41, 42  
(540)

FAIR  DATA

(111) **382415**  
(220) 11.06.2020  
(320) 11.06.2020  
(442) 29.07.2020  
(151) 04.11.2020  
(730) **Pospíšilová Iva Ing.**, náměstí Republiky 744/5, Brno, Husovice, 61400, CZ  
(740) Advokátní kanceláře Mgr. Petry Hrachy, Mgr. Petra Hrachy, Cihlářská 643/19, Brno, Veveří, 60200  
(210) O-564523  
(510) (9) elektronické knihy, záznamní knihy (elektronické), elektronické knihy ke stažení, zvukové knihy; (16) knihy, rukopisné knihy, knihy povídek, narozeninové knihy, účetní knihy, dětské knihy, knihy výkazů, knihy receptů, příručky (knihy), modlitební knihy, komiksy (knihy), komiksové knihy, nebeletristické knihy; (41) vydavatelské služby, digitální video, audio a multimediální zábavní vydavatelské služby, on-line vydavatelské služby, vydavatelské služby pomocí počítačů.  
(511) 9, 16, 41  
(540)



(111) **382416**  
(220) 11.06.2020  
(320) 11.06.2020  
(442) 29.07.2020  
(151) 04.11.2020  
(730) **CERINDUST s.r.o.**, Havlíčkovo nábřeží 2728/38, Ostrava, Moravská Ostrava, 70200, CZ  
(740) Ing. Pavel Nádvořník s.r.o., Klínová 620/1, Ostrava, Hulváky, 70900  
(210) O-564530  
(510) (1) chladicí kapaliny, chladicí průmyslové kapaliny pro broušení ocele a litin, chladicí kapaliny pro použití v kovozpracujícím průmyslu, chladicí přípravky, čisticí prostředky k použití v průmyslových a výrobních procesech, odmašťovací činidla (ne k použití v domácnosti), soli pro průmyslové účely, chemické látky, chemické materiály a chemické přípravky a přírodní chemické prvky, chemické látky pro použití při konečné úpravě a zpracování kovů, chemické výrobky pro ošetření kovů za účelem zlepšení odolnosti vůči korozi, lepidla pro průmyslové účely; (4) průmyslové oleje a tuky, mazadla, mazací oleje, kapaliny používané při obrábění (řezání) kovů, obráběcí kapalina pro opracování kovů a jejich slitin, speciálně slitin hliníku, chladicí kapaliny pro použití v kovoobráběcích postupech, kapaliny pro zpracování kovů ve formě olejů; (37) údržbářské a opravářské služby pro kovoobrábění, opravy a údržba chladicích přístrojů, zařízení a chladicích soustav, instalace chladicích přístrojů, odstraňování a výměny chladicích kapalin a obráběcích tekutin.  
(511) 1, 4, 37  
(540)

**CoolPAK S5628 CR**

(111) **382417**  
(220) 11.06.2020  
(320) 11.06.2020  
(442) 29.07.2020  
(151) 04.11.2020  
(730) **UNIKOV Steel spol. s r.o.**, Průmyslová 1582, Bzenec, 69685, CZ  
(210) O-564532  
(591) Barevná

- (510) (6) kovové kontejnery, kovové konstrukce, kovové přepravní nádoby; (11) sanitární zařízení; (20) kovové nástěnné police (konstrukce), kovové stojany na zboží, kovové lavice, kovové stoly, kovové police, kovové kostry postelí, kovové skříně, zahradní nábytek z kovu; (36) pronájem nemovitosti.  
(511) 6, 11, 20, 36  
(540)

**UNIKOV**

- (111) **382418**  
(220) 11.06.2020  
(320) 11.06.2020  
(442) 29.07.2020  
(511) 04.11.2020  
(730) **BigBoard Praha, a.s.**, Na strži 2097/63, Praha 4, Krč, 14000, CZ  
(210) O-564535  
(510) (9) elektronické databáze, databázové produkty a aplikace na internetu, mobilních platformách nebo přenosných médiích, digitální interaktivní dotykové obrazovky mobilní nebo zabudované interaktivní informační panely pro veřejnost, tedy panely s počítačovými terminály umožňující veřejnosti připojení k síti za účelem získání různých informací, elektronické signalizační nebo kontrolní přístroje, elektronické publikace ke stažení poskytované on-line prostřednictvím databází, internetu nebo jiných komunikačních sítí všeho druhu, digitální obsah ke stažení a další elektronická data s možností stažení, mobilní a webové aplikace, software pro shromažďování, editaci, organizování, přenos, rozpoznání, ukládání a sdílení dat a informací s využitím mobilního telefonu, telekomunikačního přístroje, software pro snímání polohy a zařízení pro sledování polohy, software pro cloudové služby, hardware a software, programy včetně aplikací pro telefony, pevné nebo přenosné elektronické přístroje poskytující informace, magnetické, inteligentní, mikroprocesorové karty pro předplatné a platby, elektronické lístky; (16) plakáty, tiskoviny všeho druhu - periodické a neperiodické publikace včetně reklamních a propagačních, časopisy, formuláře, příručky, ochranné obaly z papíru, samolepky, databázové produkty v listinné formě; (35) reklamní, inzertní, propagační činnost, pronájem reklamních, inzertních a propagačních médií a ploch, šíření a distribuce reklamních materiálů, poradenská činnost v oblasti reklamy, organizace v oblasti reklamy, zastupování reklamních společností, nákup a zprostředkování prostoru pro reklamu, venkovní reklama, reklama na internetu, reklama prostřednictvím mobilních telefonů, počítačových nebo telefonních sítí, šíření a distribuce reklamních materiálů, maloobchodní činnost, velkoobchodní činnost, internetový obchod, zprostředkovatelská činnost v oblasti obchodu - vše s výše uvedenými výrobky ve třídách 9, 16, obchodní management, pomoc při řízení obchodní činnosti, průzkum trhu, vytváření firemní strategie, public relations, marketing, obchodní administrativní, kancelářské práce; (38) šíření, zveřejňování a přenos informací a dat prostřednictvím informačních a telekomunikačních zařízení a sítí, například internetu nebo jiné sítě včetně bezdrátové, kabelové, případně satelitní, provozování a zajišťování komunikačních služeb, jako jsou diskusní skupiny v režimu on-line, elektronická komunikace, přenos zpráv a obrazových informací, poskytování přístupu k on-line službám, distribuce informací pomocí komunikace mezi sítěmi, provozování internetového serveru, služby přenosu publikací na nosičích přenášených po síti, provozování internetového portálu, poskytování přístupu k internetu, služby spojené se zřízením a provozem internetového připojení, zprostředkování přístupu uživatelům k internetu a zajišťování jeho provozu, služby na internetu (komunikační a vyhledávací služby, informační služby v oblasti komunikací, služby internetových síťových her, zprostředkování připojení na internet, zajištění prostoru pro osobní webové stránky), poskytování přístupů k databázím, poskytování přístupů k serverům a sítím; (41) nakladatelská a vydavatelská činnost, vydávání knih, publikací, časopisů, titulů na přenosných médiích, tvorba audiovizuálních děl, datových souborů

včetně jejich elektronické podoby, korespondenční kurzy, výroba zvukových a zvukově obrazových záznamů, zábava, sportovní a kulturní aktivity, výchovná, školicí a zábavní činnost, výstavy kulturní a vzdělávací, pořádání a organizace výstav ke kulturním a vzdělávacím účelům, pořádání kulturních, sportovních a společenských akcí v rámci této třídy, zpravodajské služby, překladatelské a tlumočnické služby, agenturní činnost v oblasti kultury, zprostředkování v oblasti kultury, klubové služby (výchovné, zábavní, umělecké, kulturní), organizování soutěží, zábava na digitálních reklamních panelech, produkce reklamních filmů nebo filmů o institucích na videopáskách, fotografické služby, digitální zpracování obrazu; (42) návrh a vývoj hardwaru a softwaru, tvorba a instalace software a tvorba počítačových systémů, poradenství poskytované v souvislosti se zaváděním software, počítačové programování, aktualizace počítačových programů, instalace počítačových programů, umístění webových stránek, programování internetových databázových systémů a internetových aplikací, programování multimediálních aplikací, tvorba multimediálních dokumentů, prezentací, aplikací, katalogů, konstrukce WWW prezentací a řešení WWW serverů, počítačové animace a vizualizace, tvorba programových projektů, tvorba informačních databází, navrhování programového vybavení internetových, intranetových či jiných síťových serverů, serverových stanic a systémů, včetně instalace, zavádění, aktualizace a údržby, návrhy, strukturování a programování či jiné vytváření databází, jiných datových systémů a aplikací pro jejich zpracování, včetně poskytování přístupu k nim a jejich instalace, zavádění, aktualizace a údržby, návrhy, strukturování a programování či jiné vytváření internetových či intranetových počítačových stránek a nástěnek (webpages a websites) a internetových či intranetových aplikací, včetně jejich instalace, zavádění, aktualizace a údržby, hostování (poskytování volného prostoru) pro internetové či intranetové počítačové stránky a nástěnky (webpages a websites) nebo hostování (poskytování volného prostoru) v rámci těchto stránek či nástěnek, hostování (poskytování volného prostoru) pro internetové či intranetové aplikace, převod (konverze) počítačových programů, dat či jiných údajů v elektronické podobě z různých formátů do jiných formátů, převod (konverze) dokumentů, dat či jiných údajů na elektronická média (ne fyzický), vědecké a technologické služby a související výzkum a projektování, analytické a výzkumné služby v průmyslu, tvůrčí a umělecké práce, a to grafické a tematické zpracování návrhů, plánování reklamních ploch a reklamních médií, tvorba a návrh, vývoj a programování reklamních multimediálních výrobků, jmenovitě animace, prezentace ve 3D, grafický design; (45) právní služby, bezpečnostní služby pro ochranu majetku a práv jednotlivců.

(511) 9, 16, 35, 38, 41, 42, 45

(540)

**COVIDPASS**

- (111) **382419**  
(220) 12.06.2020  
(320) 12.06.2020  
(442) 29.07.2020  
(511) 04.11.2020  
(730) **Beresnev Oleg**, Olivova 1397/5, Praha 1, Nové Město, 11000, CZ  
(740) **DANĚK & PARTNERS** Advokátní a patentová kancelář, Ing. Vilém Daněk Ph.D. LL.M., patentový zástupce, Vinohradská 403/17, Praha 2, Vinohrady, 12000  
(210) O-564543  
(591) Barevná  
(510) (9) počítačový hardware, počítačový software, stahovatelné softwarové aplikace (aplikace), včetně her, počítačový herní software, herní programy (programy) a software pro použití s elektronickými hrami všeho druhu, počítačové periferie, vybavení pro elektronické zpracování dat, vybavení pro počítačové sítě a datovou komunikaci, komponenty a náhradní díly pro počítače, přístroje pro záznam, převod, reprodukci zvuku nebo obrazu, přístroje pro zpracování informací, počítače, informace a záznamy na nosičích zařazených ve třídě 9, elektronická data a databáze, informační produkty v elektronických, datových, informačních a telekomunikačních sítích všeho druhu, software a hardware, periodika a knihy v elektronické podobě, databázové produkty zařazené ve tř. 9, nosiče dat či záznamů včetně audiokazet nahané i nenahané, elektronické, datové nebo informační sítě, multimediální aplikace na nosičích zařazených ve třídě 9 nebo v sítích, interaktivní a grafické programy, elektronické peněženky, čipy, multimediální nebo informační katalogy, audiovizuální programy a díla, programové vybavení pro počítače, software, hardware výpočetní, komunikační nebo informační techniky, elektronické databáze a databázové produkty, informace a záznamy na nosiči s výjimkou nosičů papírových ze třídy 16, informace a data na nosičích nebo i v elektronických, datových,

informačních, počítačových a komunikačních sítích, související software a hardware, elektronické, datové nebo informační nebo komunikační nebo výpočetní sítě včetně jednotlivých součástí a náhradních dílů obsažených ve třídě 9, multimediální aplikace, počítačové hry, identifikátor typu dat informačních technologií, elektronický portál, internetové domény, DVD, magnetické nosiče dat, elektronické tablety, mobilní telefony, přenosné elektronické přístroje a zařízení, přenosné počítače, ruční počítače, karty pro použití jako platební karty, bankovní karty zakódované, magnetické nebo strojově čitelné, hodnotové karty pro finanční účely (strojově čitelné nebo magnetické), včetně karet přířpsobných pro mobilní telefony, sluneční brýle, brýle, kontaktní čočky; (41) zábava, výchova, vzdělávací služby včetně těch, které se týkají her, sportovní a kulturní aktivity, pořádání a vedení internetových her, herní služby poskytované prostřednictvím internetu, pořádání a organizování turnajů ve videohrách, organizování vzdělávacích, zábavných, pořádání sportovních závodů, tělesná výchova, provozování a pronájem sportovních zařízení, golfových hřišť, stadiónů, tenisových dvorců, plaveckých bazénů, gymnastický výcvik, půjčování sportovního nářadí, s výjimkou dopravních prostředků, vzdělávací a školící činnosti v rámci této třídy, pořádání festivalů, hudební produkce v rámci této třídy, služby pro oddech a rekreace, informace a zprostředkování možností rekreace, rozptýlení, zábavy, management turistických destinací, organizování kulturních nebo vzdělávacích výstav, organizování živých představení a vystoupení, pořádání divadelních představení, provozování kinosálů, koncertních sálů, provozování muzeí, knihovny (půjčovny knih), pořádání diskoték, organizování a vedení kolokvií, konferencí, kongresů, seminářů, sympozií, informace o výchově a vzdělávání, školení, praktické cvičení, instruktážní výcvik, zkoušení, přezkoušení, dálkové studium, korespondenční kurzy, internátní školy, dětské školky, prázdninové tábory, náboženská výchova, pomoc a poradenství pro volbu povolání, vzdělávací a školící činnosti v rámci této třídy, výstavní a galerijní činnost v rámci této třídy, provozování kasin a heren, provozování her on-line (z počítačové sítě), noční kluby, karaoke, výchovně-zábavné klubové služby, kluby zdraví, cirkusy, drezúra zvířat, provozování zoologických zahrad, půjčování filmů, umělecké a módní agentury, estrády, pořádání loterií, organizování plesů, plánování a organizování večírků a oslav, předprodej vstupenek, filmová tvorba, filmová studia, dabing, digitální zpracování obrazu, nahrávací studia, výroba rozhlasových a televizních programů, zpravodajské služby, obrazové zpravodajství, fotografování, půjčování a pronájem divadelních a jiných dekorací včetně osvětlení, pronájem rozhlasových a televizních přijímačů, půjčování přenosných videokamer, vydávání knih, elektronické publikování (DTP), poskytování on-line elektronických publikací (bez možnosti stažení), vydávání elektronických knih a časopisů on line, posunková řeč (tlumočení), překladatelské služby, pořádání a řízení pracovních setkání; (42) návrh a vývoj počítačového hardwaru a softwaru, pronájem počítačového softwaru, aktualizace počítačového softwaru, vývoj aplikací v oblasti počítačového softwaru, hosting softwaru jako služby (SaaS), on-line poskytování webových softwaru, údržba počítačového softwaru, pronájem herního softwaru, oprava počítačového softwaru, software jako služba (SaaS), tvorba softwaru, poradenské a konzultační služby týkající se výše uvedeného, poskytování informací týkajících se výše uvedeného, webové stránky (tvorba a správa), vědecké a technologické služby a s ním spojený výzkum a návrhy, průmyslové analýzy a výzkum, design internetových stránek a prezentací, vypracovávání technických zpráv, dobrozdání, expertizy a posudků, technické kreslení, odborné technické poradenství a vypracovávání posudků (v oblasti přírodovědné, architektonické a inženýrské činnosti), expertízy, tvorba programového vybavení, návrh a vývoj počítačového hardwaru a softwaru, analýzy chemické, přírodovědný výzkum, průzkum a projektování, výzkum a vývoj nových výrobků, konzultační, asistenční, analytické, designérské, vyhodnocovací a programovací služby týkající se počítačového software, firmware, hardware a informačních technologií, konzultace týkající se hodnocení, výběru a zavádění počítačového software, firmware, hardware, informačních technologií a systému zpracování dat, informačních technologií, a to i prostřednictvím telekomunikačních sítí, dodávkou on-line, Internetem a sítí World Wide Web, webhosting, webdesing, výzkumné služby, kódování a dekódování zabezpečovacích systémů (tvorba software), poradenská činnost v oblasti aplikace výpočetní techniky, v oblasti informatiky, vytváření virtuálních počítačových 3D animací a modelů, informačních technologií, navrhování a realizace automatizovaných systémů řízení, programátorská činnost, projekce počítačových sítí, poskytování práva užití software a pronájem software, instalace, opravy, údržba a servis software, vytváření interaktivních aplikací umožňující předávání a tvorbu grafické podoby prostřednictvím sítě Internet, programování, software - návrhy, převod a konverze počítačových programů a údajů (kromě fyzické konverze), převod a konverze údajů a

dokumentů z fyzických médií na elektronická média, hostování na počítačových stránkách WEB, instalace počítačových programů, návrh počítačových systémů, programování internetových databázových systémů a internetových aplikací, konstrukce WWW prezentací a řešení WWW serverů, aktualizace a údržba počítačových programů, pronájem času, dat a údajů na přístup do počítačových databází, zhotovování kopií počítačových programů, technické studie v oblasti počítačů a programového vybavení, výzkum, vývoj a tvorba systémů pro elektronické obchodování, včetně příslušného software a hardware, programování multimediálních aplikací, vytváření interaktivních a grafických programů, počítačové animace a vizualizace, grafický design, zavádění, aktualizace, návrhy, strukturování a programování či jiné vytváření databází, jiných datových systémů a aplikací pro jejich zpracování, včetně jejich poskytování, přístupu k nim a jejich instalace, zavádění, aktualizace a údržby, návrhy, strukturování a programování či jiné vytváření internetových či intranetových počítačových stránek a nástěnek (webpages a websites) a internetových či intranetových aplikací, hostování (poskytování volného prostoru) pro internetové či intranetové informace, stránky a nástěnky (webpages a websites), hostování (poskytování volného prostoru) pro internetové či intranetové aplikace, převod (konverze) počítačových programů, dat či jiných údajů v elektronické podobě z různých formátů do jiných formátů, převod (konverze) dokumentů, dat či jiných údajů z fyzických médií na elektronická média, zálohování dat a informací elektronickými a počítačovými prostředky a prostřednictvím elektronické pošty.

(511) 9, 41, 42  
(540)



(111) **382420**  
(220) 12.06.2020  
(320) 12.06.2020  
(442) 29.07.2020  
(151) 04.11.2020  
(730) **Elpis s.r.o.**, Krystalová 470/7, Praha 9, Čakovice, 19600, CZ  
(210) O-564546  
(591) Barevná  
(510) (45) provozování pohřební služby, provozování krematorií, provozování pohřebišť.  
(511) 45  
(540)



(111) **382421**  
(220) 12.06.2020  
(320) 12.06.2020  
(442) 29.07.2020



- (151) 04.11.2020  
(730) **DORMIETTE s.r.o.**, Pelcova 765, Mutěnice, 69611, CZ  
(210) O-564548  
(510) (3) přípravky bělicí, prací, k čištění, výrobky voňavkářské; (5) výrobky farmaceutické, zdravotnické, dietetické, obvazy; (33) alkoholické nápoje.  
(511) 3, 5, 33  
(540)



- (111) **382422**  
(220) 12.06.2020  
(320) 12.06.2020  
(442) 29.07.2020  
(151) 04.11.2020  
(730) **Resort Senohraby, a.s.**, Sochorova 3178/23, Brno, Žabovřesky, 61600, CZ  
(210) O-564557  
(510) (43) služby zajišťující stravování a nápoje, dočasné ubytování.  
(511) 43  
(540)

**wellness Resort SEN**

- (111) **382423**  
(220) 12.06.2020  
(320) 12.06.2020  
(442) 29.07.2020  
(151) 04.11.2020  
(730) **ODIEN Asset Management s.r.o.**, Loretánské náměstí 109/3, Praha 1, Hradčany, 11800, CZ  
(740) Jindyne s.r.o., U Statku 77, Mnichovo Hradiště, Hněvousice, 29501  
(210) O-564559  
(510) (35) služby maloobchodu a velkoobchodu s byty a nebytovými prostory; (36) realitní služby, pronájem bytů a nebytových prostor, správa nemovitostí; (37) výstavba bytových a komerčních budov, údržba a opravy budov; (39) pronájem garáží a parkovacích míst, skladů a skladovacích prostorů a odstavných ploch; (42) inženýrská a projektová činnost v investiční výstavbě a stavebnictví.  
(511) 35, 36, 37, 39, 42  
(540)



- (111) **382424**  
(220) 12.06.2020  
(320) 12.06.2020

- (442) 29.07.2020  
(151) 04.11.2020  
(730) **SEVA-SEED spol. s r.o.**, Mušlov 1702/608e, Mikulov, 69201, CZ  
(740) **DANĚK & PARTNERS** Advokátní a patentová kancelář, Ing. Vilém Daněk Ph.D. LL.M., patentový zástupce, Vinohradská 403/17, Praha 2, Vinohrady, 12000  
(210) O-564560  
(591) Barevná  
(510) (16) obaly z papíru, zejména pro osiva, obalové materiály, samolepky, pytlíky jako obaly (z papíru nebo umělých hmot), zejména pro osiva, papír balicí, papírové etikety, papírové propagační samolepky, grafické reprodukce, grafiky, krabice lepenkové nebo papírové, obtisky, štíty vývěsní z papíru nebo z lepenky, tabule reklamní z papíru nebo lepenky, papír voskovaný, filtrační papír, plakáty, inzertní tiskoviny jako časopisy a tištěná média, reklamní materiály v rámci této třídy, vizitky, neperiodické i periodické publikace, například brožury, časopisy, kalendáře, katalogy, ročenky, tiskoviny, poutače z papíru nebo z lepenky v rámci této třídy, papír a výrobky z papíru všeho druhu, jako papír pro kopírování, tiskárenské výrobky, potřeby pro knižní vazby, knihy, oběžníky, zpěvníky, knihy k nalepování výstřížků (alba), komiksy, archy papíru, lístky, mapy, atlasy, obrazy, pohlednice a jiné propagační a informační materiály a upomínkové předměty, spadající do této třídy, jako propagační publikace, ročenky, manuály, noviny, knihařské výrobky, papírové podložky pod sklenice, i pívni, papírové ubrusy a ubrusy, papírové prostírání, obaly na lahve, papírové šanony, papírové kelímky, lepenka a kartonážní výrobky, alba, blahopřání i hudební, diagramy, fotografie, stojany na fotografie, lepty, lístky, litografie, olejotisky, malby (obrazy) zarámované či nezarámované, letáky, portréty, prospekty, rytiny, psací potřeby, tiskařské typy, štočky, známky, samolepky, bloky (papírnické výrobky), dopisní papír, etikety, kromě textilních, formuláře, karty, karty a pásky papírové na počítačové programy, obálky, poštovní známky, pořadače (kancelářské potřeby), kroužkové pořadače, papírnické zboží kancelářské, pouzdra na pera, pouzdra na razítka, připínáčky, razítka, seznamy (rejstříky), těžítka, tikety, účetní knihy, zápisníky (notesy), pásky doutníkové, podložky (psací), tužky, fixy, psací pera, pastelky, popisovače, pouzdra na doklady, praporky, ručníky papírové, jídelní lístky, papírové desky, desky z kartonu, učební a vyučovací pomůcky s výjimkou přístrojů; (31) výrobky zemědělské, zahradnické, lesní a zrní neuvedené v jiných třídách, osivo, rostliny a přírodní květiny, krmivo pro zvířata, zemědělské a zahradnické výrobky v rámci této třídy, rostlinná semena, sadba, sazenice, cibule květinové, zrní (obilniny), obilná zrna v nezpracovaném stavu, obilninové zbytkové produkty pro živočišnou spotřebu, kukuřice, ječmen, pšenice, oves setý, otruby, seno, sláma, chovatelské, pěstitelské produkty jako jsou rostliny, keře, kmeny stromů, kulatina dřevěná, korek surový, surová kůra, surové dřevo, květiny sušené na ozdobu, květiny živé, věnce a kytice z přírodních květin, přírodní trávníky, palmy, stroměčky vánoční, zvířata domácí a hospodářská (živá), bílkoviny (proteiny) pro zvířata, potrava pro zvířata, stelivo pro domácí zvířata, krmivá suchá pro zvířata, moučka pro zvířata, přípravky posilující pro zvířata, nápoje pro domácí zvířata, potrava pro ptactvo, přísady do krmiv, ne pro lékařské účely, psí suchary, sůl pro dobytek, šrot pro zvířata, sépie (kosti pro ptáky), pochoutky a odměny ke žvýkání pro zvířata, výživa pro domácí zvířata, živé rybářské návnady, ryby, sumšiči, koryšiči, měkkýši - vše živé, jikry rybi, řasy pro lidskou nebo živočišnou spotřebu (potravina), čerstvá zelenina jako je zelí červené i bílé, hlávkové i krouhané, cibule, čekanka salátová, hlávkové a listové saláty, okurky, pór, paprika (rostlina), rebarbora, reveň, réva vinná, řepa jedlá, třítina cukrová, tykev, brambory čerstvé, bylinky čerstvé polévkové jako koření, kopra, bobule - čerstvé ovoce, citróny, pomeranče, citrusové ovoce, olivy čerstvé, ořechy, boby kakaové syrové, arašidy, kolové oříšky (plody kolovníku), mandle, sezam, kokosové skořápky, čerstvé kaštiny, čočka (čerstvá), fazole čerstvé, hrách čerstvý, houby čerstvé, lanýž čerstvé, chléb svatojánský (lusky rohovníku), chmel, kopřivy, rýže neopracovaná (natural), slad na výrobu piva a lihovin, kultura houbová na vysev (podhoubí), hrozny čerstvé, kořeny jedlé; (35) prodej zemědělských, zahradnických a lesnických výrobků, zrní, osiva, rostlin, přírodních květin a krmivá pro zvířata, prodej těchto výrobků prostřednictvím internetu, pomoc při provozování obchodní činnosti, propagační činnost, reklama, zprostředkování obchodu se zemědělskými, zahradnickými a lesnickými výrobky, zrním, osivem, rostlinami, přírodními květinami a krmivem pro zvířata, reklamní a inzertní činnost propagace výrobků a služeb prostřednictvím internetových stránek, marketingová činnost online, inzertní a propagační činnost prostřednictvím počítačové sítě, průzkum trhu, aranžérství - aranžování www stránek, marketing, zprostředkovatelská činnost v oblasti obchodu, vyhledávací služby, on-line inzerce, pomoc při marketingové studii, služby PR agentur a propagace jako je zajišťování inzercí on-line v počítačové síti Internet, rozhlasové inzercie, televizní

inzerce, pronájem reklamní doby v komunikačních médiích, předvádění pro propagační účely a podporu prodeje, předvádění zboží, organizování výstav ke komerčním účelům na Internetu, pomoc při podnikání, poradenství týkající se organizace a podnikání v oblasti sázek, distribuce prospektů, podnikatelské informace, předplatné tiskovin pro třetí osoby, účetnictví, distribuce propagačních materiálů, internetový obchod, velkoobchod se spotřebním zbožím, pomoc při řízení obchodních a průmyslových podniků, obchodní management a podnikové poradenství, obchodní nebo podnikatelské informace, komerční informační kanceláře, obchodní nebo podnikatelský průzkum, hospodářské (ekonomické) prognózy, služby týkající se přemísťování provozů nebo podniků, analýzy nákupních a velkoobchodních cen, průzkum veřejného mínění, statistické informace, styky s veřejností, účetnictví, revize účtů (audit), analýzy nákladů, oceňování obchodních podniků, provádění výpisů z účtů, dražby, personální poradenství, posuzování efektivnosti provozu a racionalizace práce, nábor zaměstnanců, psychologické testování pro výběr zaměstnanců, příprava a vyhotovení daňových přiznání, příprava mezd a výplatních listin, zprostředkovatelný práce, organizování komerčních výstav a veletrhů, aktualizování a pronájem inzertních materiálů a ploch, inzerce poštou, rozšiřování inzertních materiálů (letáků, prospektů, tisků, vzorků) zákazníkům, venkovní inzerce, vydávání inzertních nebo náborových, propagačních a inzertních textů, vylepování plakátů, aranžování výkladů, obchodní vedení uměleckých agentur, správa hotelů, dovozní a vývozní kanceláře, sekretářské služby, vyřizování telefonních vzkazů a dotazů, těsnopis, stenografie, přepisování, psaní na stroji, zpracování textů, překlad a systemizace informací do počítačových databází, vedení kartoték a souborů v počítači, vyhledávání dat v počítačových souborech, kopírování nebo rozmnožování (reprodukce) dokumentů, dokladů a podobně, fotokopírování, zajišťování předplatného novin a časopisů, pronájem fotokopírovacích a kancelářských strojů a zařízení, dodavatelské služby pro třetí osoby, nákup výrobků a služeb pro jiné podniky.

(511) 16, 31, 35  
(540)



(111) **382425**  
(220) 12.06.2020  
(320) 12.06.2020  
(442) 29.07.2020  
(151) 04.11.2020  
(730) **Palcová Eliška, dipl. um.**, Pod Vodojemem 579, Kamenice nad Lipou, 39470, CZ  
(740) JUDr. PhDr. Josef Ťoukálek Ph.D., dr.h.c., LL.M., DBA, advokát, Hradská 1660, Humpolec, 39601  
(210) O-564563  
(510) (9) nahrané nosiče zvuku, audiovizuální nahrávky, nahrané cd; (16) notové zápisy, včetně zpěvníků a partitur, hudebniny, výukové materiály v tištěné podobě, veškeré tištěné publikace a materiály určené pro propagaci, reklamu nebo podporování prodeje nahrávek, živých vystoupení nebo zábavních služeb, a to brožury, plakáty, časopisy, fotografie, učební a vyučovací pomůcky s výjimkou přístrojů, materiál pro umělce, papírnické zboží, programové brožury; (35) reklamní, inzertní a propagační činnost, propagace školy hudební, taneční či baletní a umělecké školy výtvarného umění, koncertů a vystoupení, propagace hudebníků, tanečníků a umělců, marketing a propagační činnost v oblasti kultury a vzdělávání, propagace hudby druhých prostřednictvím poskytování on-line portfolií přes webovou stránku, rozšiřování propagačních materiálů, maloobchodní služby s hudebními soubory s možností stažení; (38) distribuce dat nebo audiovizuálních záznamů prostřednictvím globální počítačové sítě nebo internetu; (41) koncertní a nahrávací činnost, organizování kulturních, hudebních a vzdělávacích akcí, organizace a pořádání koncertů,

organizování představení, prezentace hudebních děl vystoupení, výchovná, vzdělávací a zábavní činnost v oblasti hudebních děl, služby orchestrů, vzdělávání, školení, zábava, sportovní a kulturní činnosti, pořádání kulturních a společenských akcí, hudební festival a hudební soutěž, provozování kulturních, kulturně-vzdělávacích a zábavních zařízení, pořádání kulturních produkcí, zábav, výstav, veletrhů a přehlídek, mimoškolní výchova a vzdělávání, pořádání kurzů, školení, včetně lektorské činnosti, provozování hudební školy, taneční, baletní a umělecké školy výtvarného umění, a to v českém i cizím jazyce, internátně, přidružené či samostatně, interně i formou domácí výuky (home tuition), pro děti i dospělé, provozování mezinárodní umělecké školy nabízející volnočasové hudební, výtvarné a taneční kurzy pro děti i dospělé, příprava studentů na mezinárodní certifikační programy z oblasti hudby a umění, organizování a vedení seminářů, konferencí, symposií, kolokvií, kulturních nebo vzdělávacích výstav, soutěží, orchestrů, skupin a klubů, vzdělávání učitelů hudby, tance a výtvarného umění, výuka hudebního rozvoje, zveřejňování výchovných a vzdělávacích publikací se zaměřením na hudební školy, školení v oboru profesionální koncertní činnosti i amatérského provozování hudby, pořádání hudebních, hudebně-dramatických, dramatických a baletních koncertů a vystoupení, hudební produkce, živá vystoupení hudebního a uměleckého souboru, hudební představení, divadelní představení, taneční představení, umělecká představení, hudební vystoupení, hudební koncerty, režie hudebních vystoupení, umělecké vedení hudebních vystoupení, služby v oblasti skládání hudby, nahrávání hudebních vystoupení a koncertů, nahrávání hudebních, tanečních a divadelních představení, zpěv uměleckého souboru.

(511) 9, 16, 35, 38, 41  
(540)



(111) **382426**  
(220) 14.06.2020  
(320) 14.06.2020  
(442) 29.07.2020  
(151) 04.11.2020  
(730) **Tloušťová Pavla JUDr., MBA, Ph.D., advokátka**, Raichlova 2610/11, Praha 5, Stodůlky, 15500, CZ  
(210) O-564580  
(510) (45) právní služby.  
(511) 45  
(540) **SIMPLY LEGAL PAVLA TLOUŠŤOVÁ**

(111) **382427**  
(220) 15.06.2020  
(320) 15.06.2020  
(442) 29.07.2020  
(151) 04.11.2020  
(730) **Tived s.r.o.**, Voctářova 261/6, Praha 8, Libeň, 18000, CZ  
(740) Holubová advokáti s.r.o., Mgr. Štěpán Holub, advokát, Za Poříčskou bránou 365/21, Praha 8, Karlín, 18600  
(210) O-564590  
(510) (39) autobusová doprava, automobilová doprava, doprava při prohlídkách památek, doprovázení cestujících, organizace dopravy pro zájezdy, přeprava cestujících, pronájem vozidel.  
(511) 39

(540)



Convenient way to your destination

(111) **382428**

(220) 15.06.2020

(320) 15.06.2020

(442) 29.07.2020

(151) 04.11.2020

(730) **Tived s.r.o.**, Voctářova 261/6, Praha 8, Libeň, 18000, CZ

(740) Holubová advokáti s.r.o., Mgr. Štěpán Holub, advokát, Za Poříčskou bránou 365/21, Praha 8, Karlín, 18600

(210) O-564591

(510) (39) autobusová doprava, automobilová doprava, doprava při prohlídkách památek, doprovázení cestujících, organizace dopravy pro zájezdy, přeprava cestujících, pronájem vozidel.

(511) 39

(540)

**DATA AUTOTRANS**

(111) **382429**

(220) 15.06.2020

(320) 15.06.2020

(442) 29.07.2020

(151) 04.11.2020

(730) **VIRTUAL REAL LIFE s.r.o.**, Raisova 2121/6a, Ostrava, Mariánské Hory, 70900, CZ

(210) O-564592

(510) (9) software pro virtuální realitu používaný při lékařské výuce, software pro virtuální realitu, software pro virtuální a rozšířenou realitu, software virtuální reality pro simulaci, software virtuální reality pro vzdělávání; (42) vývoj softwaru virtuální reality, navrhování softwaru pro virtuální realitu.

(511) 9, 42

(540)

**VR Vitalis**

(111) **382430**

(220) 15.06.2020

(320) 15.06.2020

(442) 29.07.2020

(151) 04.11.2020

(730) **KASTEN spol. s r.o.**, Větrná 145, Neratovice, Byškovice, 27711, CZ

(740) Ing. Jarmila Javořiková, Slunečná 4566, Zlín, 76005

(210) O-564593

(510) (36) investiční činnosti, financování výstavby a rekonstrukce budov, správa nemovitostí, realitní a developperské činnosti, poskytování informací, zprostředkování a konzultace v oblasti realit, zprostředkování při prodeji, koupi a pronájmu nemovitostí, přímý i elektronický prodej, koupě a pronájem nemovitostí, zprostředkování pojištění nemovitostí, zprostředkování hypotéky; (37) stavební činnost - provádění staveb všeho druhu včetně jejich změn, údržbových prací na nich a jejich odstraňování, rekonstrukce budov, dokončovací stavební práce, malování a lakování, zednické práce, stavební subdodávky, stavební opravy a úpravy interiérů i exteriérů, sanace, izolační práce, zateplování budov, opravy fasád, opravárenské činnosti, servisně-montážní práce, montáže a demontáže stavebních prvků, servis - voda, plyn a elektro, úklidové a čisticí práce, opravy zámečnické a truhlářské, pronájem stavebních strojů a stavebních mechanismů, pronájem stavebního lešení a bednění, poskytování informací, zprostředkování a konzultace v oblasti stavebnictví a stavebně-montážních služeb; (39) dopravní činnost, zejména silniční motorová nákladní doprava,

dopravní činnosti v oblasti stavebního průmyslu, doprava stavebních materiálů, doprava a svoz odpadů, speciální doprava - přeprava těžkých a objemných nákladů, kurýrní a zasilatelské činnosti, pronájem dopravních prostředků, provoz logistického parku, skladovací činnosti, provoz skladů a garáží, poskytování informací, zprostředkování a konzultace v oblasti dopravy.

(511) 36, 37, 39

(540)

**KASTEN**

ZA SKVĚLOU STAVBOU PEČLIVÁ FIRMA

(111) **382431**

(220) 15.06.2020

(320) 15.06.2020

(442) 29.07.2020

(151) 04.11.2020

(730) **Zentiva, k.s.**, U kabelovny 130/22, Praha 10, Dolní Měcholupy, 10237, CZ

(740) C|K|T ČERVENKA TURKOVÁ & PARTNERS Advokátní, patentová a známková kancelář, Mgr. Radka Červenková, advokátka, Anny Letenské 34/7, Praha 2, Vinohrady, 12000

(210) O-564601

(510) (5) farmaceutické přípravky humánní.

(511) 5

(540)

**ZENTILAN**

(111) **382432**

(220) 16.06.2020

(320) 16.06.2020

(442) 29.07.2020

(151) 04.11.2020

(730) **Bikes Media, s.r.o.**, Vrbova 1427/19, Praha 4, Braník, 14700, CZ

(740) JUDr. Aleš Zábrš, advokát, Na Beránce 57/2, Praha 6, Dejvice, 16000

(210) O-564607

(510) (9) magnetické, optické a jiné nosiče dat, informací, zvukových, obrazových a zvukové-obrazových záznamů spadající do třídy 9, publikace v elektronické podobě, jako zejména elektronické časopisy, elektronická periodika a knihy v elektronické podobě, multimediální aplikace, multimediální informační katalogy, internetový časopis, elektronické, zejména internetové soubory informací, webové stránky, on-line dostupné publikace v síti internet, software na nosičích; (35) reklamní, propagační a inzertní činnost a služby, elektronická inzerce, on-line inzerce, výstavy pro obchodní, reklamní a propagační účely, marketing, poradenské a zprostředkovatelské služby související s reklamním tiskem, propagací, reklamou, inzercí a marketingem, distribuce reklamních tiskovin a reklamních nosičů informací, zpracování textů a správa počítačových souborů (v rámci této třídy), aktualizace a údržba dat v počítačových databázích, komunikační média (prezentace výrobků v komunikačních médiích) pro účely maloobchodu, obchodní management a podnikové poradenství, obchodní nebo podnikatelské informace, obchodní reklama (pro třetí osoby), optimalizace pro vyhledávače, počítačové databáze (systemizace informací), poskytování obchodních informací prostřednictvím webových stránek, poskytování on-line tržního prostoru pro nakupující a prodávající výrobků a služeb, rady pro spotřebitele (spotřebitelská poradna), reklamní plochy (pronájem), reklamní texty (psaní), reklamní texty (vydávání, zveřejňování, oznámení, vyhlášení, publikování), služby obchodního zprostředkování, služby v oblasti grafické úpravy pro reklamní účely, subdodavatelské služby (obchodní pomoc); (38) výměna a šíření informací a zpráv prostřednictvím komunikačních sítí, například internetu nebo jiné sítě včetně bezdrátové, kabelové, případně

satelitní, provozování a zajišťování komunikačních služeb, jako jsou diskusní skupiny, elektronická pošta, počítačová komunikace, komunikace pomocí počítačových terminálů, poskytování telekomunikačních připojení ke globální počítačové síti, přenos zpráv a obrazových informací pomocí počítače, distribuce informací pomocí komunikace mezi sítěmi, provozování internetového serveru, služby přenosu publikací na nosičích přenášených po síti, poskytování přístupu k internetu, informační kanceláře on-line, poskytování přístupů k počítačovým databázím, poskytování přístupů k počítačovým serverům a sítím, služby datové sítě, pronájem informačních a komunikačních míst, provozování internetového informačního portálu; (41) výroba zvukových a zvukově obrazových záznamů, vydávání odborných publikací, vydávání tiskovin, bulletinů, tvorba audiovizuálních děl, datových souborů s odbornou tematikou včetně jejich elektronické podoby, vzdělávací informace, zpravodajské služby, výchovná, vzdělávací a konzultační činnost, organizování a vedení seminářů, konferencí, kongresů, symposií a veletrhů, výroba videofilmů, elektronických publikací, organizování odborných exkurzí a delegací, organizování sportovních a zábavných programů, turnajů, her a soutěží.

(511) 9, 35, 38, 41

(540)

### MotoLife

(111) **382433**

(220) 16.06.2020

(320) 16.06.2020

(442) 29.07.2020

(151) 04.11.2020

(730) **Kuře David**, Oblá 448/59, Brno, Nový Lískovec, 63400, CZ

(210) O-564610

(591) Barevná

(510) (11) chladicí zařízení, průmyslová chladicí zařízení, klimatizace.

(511) 11

(540)



(111) **382434**

(220) 17.06.2020

(320) 17.06.2020

(442) 29.07.2020

(151) 04.11.2020

(730) **Pilot 21, a.s.**, Heleny Malířové 285/2, Praha 6, Břevnov, 16900, CZ

(740) Mgr. Markéta Shubik, Starostřešovicická 19/19, Praha 6, Střešovice, 16200

(210) O-564620

(591) Barevná

(510) (9) letecké simulátory, simulátory přístrojového vybavení, simulátory řízení a ovládání vozidel, vývojářský software, software pro vývoj her, počítačový software, elektrická navigační zařízení, elektrická monitorovací zařízení, elektrická ovládací zařízení, dálkové ovladače, počítačový hardware pro hry a hazardní hry, počítačové herní programy (software), aplikace na sportovní sázky, bezpečnostní, zabezpečovací, ochranná a signalizační zařízení, počítačové operační systémy; (12) vozidla, letadla, vzdušné a kosmické dopravní prostředky, části a příslušenství dopravních prostředků, automaticky řízená vozidla, civilní drony, vojenské drony; (16) instruktážní manuály, vstupenky, tištěné propagační materiály; (25) obuv, oděvy, části oděvů, obuvi a pokrývek hlavy; (28) drony [hračky], hry, elektronické hry, sportovní hry; (37) opravy, údržba, tankování a dobíjení vozidel, údržba a opravy letadel; (39) poskytování letištních zařízení pro letectví, letištní služby, vyhlídkové služby, organizování prohlídek pamětihodností a okružních jízd, služby průvodců a organizování cest a výletů, přeprava osob a zboží po zemi, letecky a po vodě; (41) hazardní hry, služby v oblasti

vzdělávání, zábavy a sportu, organizování závodů vozidel, pronájem herního zařízení, organizování konferencí, výstav a soutěží; (45) bezpečnostní služby pro ochranu osob a majetku.

(511) 9, 12, 16, 25, 28, 37, 39, 41, 45

(540)



(111) **382435**

(220) 17.06.2020

(320) 17.06.2020

(442) 29.07.2020

(151) 04.11.2020

(730) **Pilot 21, a.s.**, Heleny Malířové 285/2, Praha 6, Břevnov, 16900, CZ

(740) Mgr. Markéta Shubik, Starostřešovicická 19/19, Praha 6, Střešovice, 16200

(210) O-564623

(591) Barevná

(510) (9) letecké simulátory, simulátory přístrojového vybavení, simulátory řízení a ovládání vozidel, vývojářský software, software pro vývoj her, počítačový software, elektrická navigační zařízení, elektrická monitorovací zařízení, elektrická ovládací zařízení, dálkové ovladače, počítačový hardware pro hry a hazardní hry, počítačové herní programy (software), aplikace na sportovní sázky, bezpečnostní, zabezpečovací, ochranná a signalizační zařízení, počítačové operační systémy; (12) vozidla, letadla, vzdušné a kosmické dopravní prostředky, části a příslušenství dopravních prostředků, automaticky řízená vozidla, civilní drony, vojenské drony; (16) instruktážní manuály, vstupenky, tištěné propagační materiály; (25) obuv, oděvy, části oděvů, obuvi a pokrývek hlavy; (28) drony [hračky], hry, elektronické hry, sportovní hry; (37) opravy, údržba, tankování a dobíjení vozidel, údržba a opravy letadel; (39) poskytování letištních zařízení pro letectví, letištní služby, vyhlídkové služby, organizování prohlídek pamětihodností a okružních jízd, služby průvodců a organizování cest a výletů, přeprava osob a zboží po zemi, letecky a po vodě; (41) hazardní hry, služby v oblasti vzdělávání, zábavy a sportu, organizování závodů vozidel, pronájem herního zařízení, organizování konferencí, výstav a soutěží; (45) bezpečnostní služby pro ochranu osob a majetku.

(511) 9, 12, 16, 25, 28, 37, 39, 41, 45

(540)



(111) **382436**

(220) 16.06.2020

(320) 16.06.2020

(442) 29.07.2020

(151) 04.11.2020

(730) **Air Bank a.s.**, Evropská 2690/17, Praha 6, Dejvice, 16000, CZ

(210) O-564624

(510) (9) počítačový software, nahraný, stahovatelné počítačové aplikace, počítačový software pro sběr, editaci, organizování, úpravu, přenos, ukládání a sdílení dat a informací, aplikace ke stažení pro použití s mobilními zařízeními, počítačový software pro analýzu dat, komunikační zařízení, komunikační software pro připojení uživatelů počítačové sítě, počítačový software pro kontrolu a řízení přístupových aplikací serverů; (36) finanční a peněžní služby, bankovní služby, pojišťovací služby, vydávání cenin, vydávání cestovních šeků, depozit cenin, bankovníctví, on-line bankovní služby, domácí bankovní služby (homebanking), finanční převody, platební služby, financování a poskytování finančních prostředků, investiční služby, měnové obchody a směnárenské služby, obchody s cennými papíry a komoditami, půjčky a úvěry, služby spořitelních bank, kapitálové investice, podílové fondy, poskytování finančních záruk a vydávání cenných papírů (investiční bankovní služby), elektronický převod kapitálu, služby týkající se plateb v hotovosti, služby týkající se platebních karet, zpracování plateb kreditními kartami, finanční analýzy, finanční poradenství, úschova cenných papírů, devizové služby, finanční asistence, finanční leasing, financování půjček, hypoték a záruk; (38) zaslání zpráv, přenos obsahu přes internet, poskytování přístupu do databází, poskytování uživatelského přístupu do globální počítačové sítě, poskytování přístupu k mobilním internetovým platformám, služby elektronických zpráv v reálném čase (instant messaging), poskytování telekomunikačních připojení k internetu nebo databázím, poskytování online fór, streaming dat, poskytování diskusních místností na internetu, elektronická výměna dat uložených v databázích přístupných prostřednictvím telekomunikačních sítí, služby v oblasti elektronické výměny dat, elektronický přenos dat, síťový přenos zvuků, obrázků, signálů a dat, streamování audio a video obsahu přes internet a bezdrátové sítě; (42) návrh a vývoj databází, hosting serverů, hosting platform na internetu pro doručování multimediálního obsahu, hosting webových stránek, cloud computing, služby kódování a dekódování dat, navrhování a tvorba webových stránek, poskytování vyhledávačů pro internet, údržba softwaru pro přístup k internetu, převod dat elektronických informací, ukládání elektronických dat, počítačový grafický design, návrh počítačových databází, údržba počítačového softwaru, návrh počítačového softwaru, programování.

(511) 9, 36, 38, 42

(540)

**ANETA**

(111) **382437**

(220) 16.06.2020

(320) 16.06.2020

(442) 29.07.2020

(151) 04.11.2020

(730) **Air Bank a.s.**, Evropská 2690/17, Praha 6, Dejvice, 16000, CZ

(210) O-564625

(591) Barevná

(510) (9) počítačový software, nahraný, stahovatelné počítačové aplikace, počítačový software pro sběr, editaci, organizování, úpravu, přenos, ukládání a sdílení dat a informací, aplikace ke stažení pro použití s mobilními zařízeními, počítačový software pro analýzu dat, komunikační zařízení, komunikační software pro připojení uživatelů počítačové sítě, počítačový software pro kontrolu a řízení přístupových aplikací serverů; (36) finanční a peněžní služby, bankovní služby, pojišťovací služby, vydávání cenin, vydávání cestovních šeků, depozit cenin, bankovníctví, on-line bankovní služby, domácí bankovní služby (homebanking), finanční převody, platební služby, financování a poskytování finančních prostředků, investiční služby, měnové obchody a směnárenské služby, obchody s cennými papíry a komoditami, půjčky a úvěry, služby spořitelních bank, kapitálové investice, podílové fondy, poskytování finančních záruk a vydávání cenných papírů (investiční bankovní služby), elektronický převod kapitálu, služby týkající se plateb v hotovosti, služby týkající se platebních karet, zpracování plateb kreditními kartami, finanční analýzy, finanční poradenství, úschova cenných papírů, devizové služby, finanční asistence, finanční leasing, financování půjček, hypoték a záruk; (38) zaslání zpráv, přenos obsahu přes internet, poskytování přístupu do databází, poskytování uživatelského přístupu do globální počítačové sítě, poskytování přístupu k mobilním internetovým platformám, služby elektronických zpráv v reálném čase (instant messaging), poskytování telekomunikačních připojení k internetu nebo databázím, poskytování online fór, streaming dat, poskytování diskusních místností na internetu, elektronická výměna dat uložených v databázích přístupných prostřednictvím telekomunikačních sítí, služby v oblasti elektronické výměny dat, elektronický přenos dat, síťový přenos zvuků, obrázků, signálů a dat, streamování audio a video obsahu přes internet a bezdrátové sítě; (42) návrh a vývoj databází, hosting

serverů, hosting platform na internetu pro doručování multimediálního obsahu, hosting webových stránek, cloud computing, služby kódování a dekódování dat, navrhování a tvorba webových stránek, poskytování vyhledávačů pro internet, údržba softwaru pro přístup k internetu, převod dat elektronických informací, ukládání elektronických dat, počítačový grafický design, návrh počítačových databází, údržba počítačového softwaru, návrh počítačového softwaru, programování.

(511) 9, 36, 38, 42

(540)



(111) **382438**

(220) 17.06.2020

(320) 17.06.2020

(442) 29.07.2020

(151) 04.11.2020

(730) **PT GAS CZECH s.r.o.**, Kulkova 4045/8, Brno, Židenice, 61500, CZ

(740) Chladová & Vybíral, advokátní kancelář, Mgr. Tomáš Vybíral, advokát, Rybníček 322/4, Brno, Ponava, 60200

(210) O-564631

(510) (1) argon, dusík, hélium, chemické látky pro sváření, kyslík pro průmyslové účely, kyslík pro léčebné účely, metan, naplněné kyslíkové lahve pro zdravotnické účely, průmyslové chemické látky, ochranné plyny pro svařování, vodík; (6) kovové tlakové lahve, kovové nádoby na stlačený plyn nebo zkapalněný vzduch, kovové nádrže, kovové tlakové lahve na stlačený plyn nebo zkapalněný vzduch, kovové tlakové nádoby, kovové trubky do tlakových potrubí, kovové trysky, kovové uzávěry na lahve, kovové ventily, kovové nádoby na skladování a přepravu; (39) doprava zboží, plnění lahví, pronájem skladovacích nádob, provoz skladů, skladování, uskladnění zboží, zprostředkování dopravy.

(511) 1, 6, 39

(540)

**PT GAS**

(111) **382439**

(220) 17.06.2020

(320) 17.06.2020

(442) 29.07.2020

(151) 04.11.2020

(730) **Hlaváčková Klára**, Duhová 1185/4, Liberec, Liberec VI-Rochlice, 46006, CZ

(740) **RETROPATENT s.r.o.**, Dobiášova 1246/29, Liberec, Liberec VI-Rochlice, 46006

(210) O-564638

(510) (24) bytový textil, cestovní příkrývky, elastické tkaniny, flanel, hedvábí, jutové látky, síťovina, netkané textilie, ochranné povlaky, potahy, povlaky, přehozy, sítě proti hmyzu, moskytiéry, textilní filtrační materiály; (25) oděvy, pokrývky hlavy, atletická tílka, atletické úbory, bermudy, body (oděvy), běžecká trika a bundy, běžecké oděvy, bundy a krátké kabáty s výplní, bundy na snowboard, chlapecké oděvy, cyklistická trička, dámské oděvy, dámské plavky, dětské oděvy, domácí oděvy, fleecové vrchní oděvy, funkční spodní prádlo, vrchní díly oděvu, kabáty, kalhoty, kalhoty (neformální), kalhoty na snowboard, kombinézy, kombinézy (oděvy), kombinézy na vodní lyžování a potápění, konfekční oděvy, košile, koupací pláště, kožené bundy, kožené oděvy, legíny, lyžařské oděvy, maskovací bundy, maskovací kalhoty, neformální oblečení, neoprenové kombinézy pro hladinové sporty, neoprenové kombinézy pro surfaře, nepromokavé oděvy, noční košile a pyžama, ochranné oděvy na vodní sporty, oděvy pro cyklisty, oděvy pro sport, pánské plavky (krátké kalhoty), pláště, přehozy, plážové oděvy, ponožky, ponča, potápěčské obleky (neoprény), šátky a šály, spodky, spodní prádlo absorbující pot, spodní části oblečení, šle, sportovní dresy a krátké kalhoty, sportovní kalhoty odvádějící vlhkost, sportovní oblečení, svrchní oděvy, tepláky, termo ponožky, vesty, větrovky, župany, čepice, koupací čepice, sprchovací čepice, sportovní pokrývky hlavy (jiné než helmy), vše uvedené kromě obuvi; (37) šití a opravy oděvů, ochranných povlaků, potahů, přehožů.

(511) 24, 25, 37  
(540)



(111) **382440**  
(220) 17.06.2020  
(320) 17.06.2020  
(442) 29.07.2020  
(151) 04.11.2020  
(730) **Novák Marek Bc.**, Komenského 1132/41, Tábor, 39002, CZ  
(210) O-564643

(510) (14) hodinky, šperky, hodiny, quartz hodinky, sportovní hodinky, automatické hodinky, pánské hodinky, dámské hodinky, mechanické hodinky, pozlacené hodinky, dětské hodinky; (16) barevná pera, tužky, umělecká pera, barevné propisovací tužky; (18) aktovky a pouzdra na doklady, batohy, brašny pro volný čas, batůžky, cestovní tašky, dámské kabelky, dámské peněženky, pánské peněženky, klíčenky, kosmetické kabelky, kožené peněženky, kufry, ledvinky, malá příruční zavazadla, nákupní síťovky, obaly na dokumenty, plátěné tašky.

(511) 14, 16, 18  
(540)

**TEPRVE**

(111) **382441**  
(220) 17.06.2020  
(320) 17.06.2020  
(442) 29.07.2020  
(151) 04.11.2020  
(730) **JetWash Center s.r.o.**, Rybova 1901/16, Hradec Králové, Nový Hradec Králové, 50009, CZ

(740) **AK Jan Bárta s.r.o.**, advokátní kancelář, JUDr. Jan Bárta, advokát, Kaprova 42/14, Praha 1, Staré Město, 11000

(210) O-564652  
(591) Barevná

(510) (7) úklidové, mycí a čistící stroje, myčky automobilů, zařízení na automatické mytí vozidel, univerzální vysokotlaké mycí stroje, robotické mycí linky na automobily, mycí linky na automobily; (37) tlakové mytí, mytí a leštění motorových vozidel, opravy nebo údržba zařízení na mytí vozidel, čištění vozidel, čištění a údržba tkanin, textilií, kůže, kožešin a výrobků z nich, poskytování informací vztahujících se k pronájmu přístrojů pro mytí aut, pronájem strojů a zařízení na čištění, mytí a sušení, údržba vozidel.

(511) 7, 37

(540)

**JET WASH**

(111) **382442**  
(220) 18.06.2020  
(320) 18.06.2020  
(442) 29.07.2020  
(151) 04.11.2020  
(730) **AUSTIS a.s.**, K Austisu 680, Praha 5, Slivenec, 15400, CZ  
(210) O-564662  
(591) Barevná

(510) (1) tmely a lepidla (práškové hmoty na bázi akrylátu), lité podlahy (stěrkové hmoty v rámci této třídy); (2) hydroizolační nátěrové hmoty, nátěrové hmoty v rámci této třídy; (6) hutní, kovové a zámečnické výrobky pro stavbu; (11) vodovodní baterie, vany, umyvadla, toalety; (16) štětce, malířské náčiní; (17) tepelné a vodotěsné izolace; (19) omítkové materiály, obklady (nekovové), dlažby (nekovové), zdicí materiály, střešní krytiny (nekovové), nekovové střešní izolační pásy v rámci této třídy, plastové potrubí; (36) služby nemovitostní; (37) průmyslové a inženýrské stavby, bytové a občanské stavby na klíč, pronájem lešení, bednění a malé mechanizace; (42) projekční činnost spojená s realizací staveb.

(511) 1, 2, 6, 11, 16, 17, 19, 36, 37, 42  
(540)



(111) **382443**  
(220) 18.06.2020  
(320) 18.06.2020  
(442) 29.07.2020  
(151) 04.11.2020  
(730) **SPARTAKYADA s.r.o.**, Korunní 1171/79, Praha 3, Vinohrady, 13000, CZ

(740) **Hák, Janeček & Švestka**, Patentová a známková kancelář, Mgr. Jaroslav Švestka, U průhonu 827/5, Praha 7, Holešovice, 17000

(210) O-564667  
(591) Barevná

(510) (29) hotová jídla z masa, rybí pokrmy, hotová jídla vyrobená převážně z drůbeže, hotová jídla obsahující převážně vejce, maso a masné výrobky, polévky, jednohubky obsahující ovoce, ovocná dřev, ovocné saláty, kandované ovoce, mražené ovoce, svačinky na bázi ovoce, ovocné lupínky, ovocné želé (ne cukrovinky), sušené a vařené ovoce a plody, naložená zelenina včetně bambusových výhonků, zeleninové saláty, zeleninové výtažky na vaření (šťávy), rajčatová šťáva na vaření, vejce, mléko, mléko (bílkovinové -), mléčné nápoje, mléčné výrobky, nápoje vyrobené z mléčných výrobků, sýry, kompoty, ořechy a semena (zpracované), konzervované houby, želé (ne cukrovinky), džemy, ovocné zavařeniny, zpracované luštěniny, zpracovaná sója; (32) nealkoholické nápoje, nealkoholické ovocné nápoje, zeleninové nápoje, nealkoholické výtažky z ovoce, džusy, šťávy zeleninové (nápoje), nealkoholické koktejly, smoothie (nealkoholické ovocné koktejly), stolní a minerální vody, mošty, ovocné nektary a nápoje z ovocných šťáv, iontové nápoje, izotonické nápoje, nutričně obohacené nápoje, nápoje obsahující vitamíny, příchutě k přípravě nápojů, sirupy na výrobu nápojů, přípravky k výrobě nápojů; (43) příprava jídel, snack-bary, delikatesy (restaurace), zajišťování hromadného stravování (catering), restaurační služby, kavárny, samoobslužné restaurace, smluvní gastronomické služby, bary (služby -), ovocné bary,

salátové bary, podávání jídel a nápojů, příprava lahůdek, provozování rychlého občerstvení, dovoz a donáška jídel a nápojů na objednávku (kromě dopravy).

(511) 29, 32, 43  
(540)

**SUNSHOT**  
superfood bar

(111) **382444**  
(220) 18.06.2020  
(320) 18.06.2020  
(442) 29.07.2020  
(151) 04.11.2020  
(730) **Laštůvková Iveta**, Podvinný mlýn 2282/16, Praha 9, 19000, CZ  
(210) O-564670  
(510) (25) oděvy, obuv, kloboučnické zboží; (28) hračky, herní didaktické pomůcky; (41) vzdělávání, výchova.  
(511) 25, 28, 41  
(540)



(111) **382445**  
(220) 18.06.2020  
(320) 18.06.2020  
(442) 29.07.2020  
(151) 04.11.2020  
(730) **VERT holding, a.s.**, Sychrov 573, Křižanov, 59451, CZ  
(210) O-564684  
(591) Barevná  
(510) (37) stavebnictví a demolice staveb; (42) služby v oblasti informačních technologií; (44) zahradnické služby a služby zahradní architektury.  
(511) 37, 42, 44  
(540)

**VERT**

(111) **382446**  
(220) 19.06.2020  
(320) 19.06.2020  
(442) 29.07.2020  
(151) 04.11.2020  
(730) **Řezanina Libor**, Hlavní 168/46, Znojmo, Přímětice, 66904, CZ  
(740) KLM GROUP SE, Ing. Michal Kruntorád, Argentinská 286/38, Praha 7, Holešovice, 17000  
(210) O-564686

(591) Barevná  
(510) (37) pronajímání jeřábů; (39) nákladní kamionová doprava, nákladní doprava (kamionová -), služby kamionové přepravy, nakládka nadměrného nákladu, nakládka a vykládka, mezinárodní letecká nákladní doprava, doprava jeřábů, skladování jeřábů, skladování, zboží (skladování -), skladování odpadu, skladování zboží, skladování nákladu, skladování kontejnerů, pronajímání automobilů.

(511) 37, 39  
(540)



**LIBOR TRANSPORT**  
spedice – transport

(111) **382447**  
(220) 19.06.2020  
(320) 19.06.2020  
(442) 29.07.2020  
(151) 04.11.2020  
(730) **První maloskalská, s.r.o.**, Labe 196, Malá Skála, 46822, CZ  
(740) JUDr. Petr Pečený, advokát, Purkyňova 74/2, Praha, 11000  
(210) O-564689  
(510) (16) obaly na potraviny, plastové obaly, bublinové obaly, plastové sáčky a obaly, obaly na láhve z papíru nebo lepenky, sáčky jako obaly (z papíru nebo umělých hmot), etikety z papíru, etikety z lepenky, tištěné originální etikety na láhve na pivo, potištěné papírové etikety, papírové podtácky pod nápojové sklenice, podtácky pod pivní sklenice; (20) nádoby jako obaly z umělých hmot, plastové nádoby jako obaly; (21) sklenice, půllitrové sklenice, sklenice na pivo, sklenice na pití, nádoby na pití a barové příslušenství, papírové kelímky, umělohmotné kelímky, kelímky z plastických hmot; (32) minerální a sycené vody, nealkoholické nápoje, nealkoholické nápoje s obsahem ovocných šťáv, nealkoholické sladové nápoje, nealkoholický cider, ovocné šťavy, šumivé nápoje v prášku, nápoje z ovocných šťáv, nápoje na bázi piva, nealkoholická piva, nealkoholické nápoje s příchutí piva, ochucená piva, piva, sladová piva, koktejly na bázi piva, sirupy pro přípravu nápojů; (40) vaření piva; (43) podávání nápojů v pivnicích s vlastním pivovarem, restaurační provoz, služby v oblasti hotelového cateringu, cateringové služby pro exteriér, mobilní cateringové služby, ubytování přechodné.  
(511) 16, 20, 21, 32, 40, 43  
(540)

**Pantheon speciál**

(111) **382448**  
(220) 19.06.2020  
(320) 19.06.2020  
(442) 29.07.2020  
(151) 04.11.2020  
(730) **BELUPO lijevky i kosmetika, d.d.**, Danica 5, 48 000 Koprivnica, HR  
(740) Všeťečka Zelený Švorčík a partneři, advokátní a patentová kancelář, JUDr. Pavel Zelený, advokát, Hálkova 1406/2, Praha 2, Nové Město, 12000  
(210) O-564698  
(510) (5) farmaceutické produkty.  
(511) 5  
(540)

**GRECCAS**

(111) **382449**  
(220) 19.06.2020  
(320) 19.06.2020  
(442) 29.07.2020

- (151) 04.11.2020  
(730) **Sajaš Michal Mgr., LL.M.**, č. p. 131, Nové Bránice, 66434, CZ  
(210) O-564699  
(510) (16) výukové kartičky, metodické příručky.  
(511) 16  
(540)

## JUDOBOXES

- (111) **382450**  
(220) 19.06.2020  
(320) 19.06.2020  
(442) 29.07.2020  
(151) 04.11.2020  
(730) **Pospíšil Křížková Pavla**, č. ev. 29, Okrouhlo, 25401, CZ  
(740) Mgr. PETR ŽIŽKA, advokátní kancelář, Mgr. Petr Žižka, Sedláčkova 209/16, Plzeň, Vnitřní Město, 30100

- (210) O-564700  
(591) Barevná  
(510) (16) poukazy, tištěné poukazy, dárkové poukazy; (41) provozování fitness center, instruktáž fitness tréninku, služby fitness centra, služby osobního trenéra [fitness trénink], vedení hodin ve fitness centru, služby fitness klubu a posiloven, poradenské služby ohledně cvičení (fitness), služby v oblasti sportu a fitness, služby v oblasti sportu a fitness center, výuka jógy, zdravotní a fitness trénink, služby osobního trenéra [kondiční trénink], služby tělocvičen vztahující se k posilování, poskytování služeb týkajících se posiloven a tělocvičen, provozování prostor a zařízení posiloven (tělesné cvičení), poradenství pro trénink, poskytování prostor na sportovní trénink, sportovní výuka, trénink a instruktáž, trénink síly a fyzické kondice, služby v oblasti fyzického tréninku, hodiny pohybových aktivit, instruktáž ke cvičení, instruktáž v oblasti posilování, koučink, sportovní aktivity, sportovní a kulturní aktivity, zábavní, sportovní a kulturní aktivity, organizování sportovních akcí, organizování sportovních akcí a soutěží.

- (511) 16, 41  
(540)



- (111) **382451**  
(220) 20.06.2020  
(320) 20.06.2020  
(442) 29.07.2020  
(151) 04.11.2020  
(730) **Speciální zakládání staveb s.r.o.**, Rybná 716/24, Praha 1, Staré Město, 11000, CZ  
(210) O-564702  
(510) (37) budování staveb, poradenství v oblasti stavebního inženýrství (stavebnictví); (42) projektování ve výstavbě, architektonické a inženýrské služby, poradenství v oboru stavebnictví (návrhy, projekty).  
(511) 37, 42

- (540)



- (111) **382452**  
(220) 21.06.2020  
(320) 21.06.2020  
(442) 29.07.2020  
(151) 04.11.2020  
(730) **SAZKA a.s.**, K Žižkovu 851/4, Praha 9, Vysočany, 19000, CZ  
(740) Halaxová & Halaxová TETRAPAT, Mgr. Eva Halaxová, Jinonická 804/80, Praha 5, Košíře, 15800  
(210) O-564706  
(510) (9) hardware a software pro informační technologie a audiovizuální zařízení, zařízení a příslušenství na zpracování dat, platební terminály pro zprostředkování on-line plateb, software, elektronické terminály pro generování loteriích lístků, počítačové terminály a hardware používaný při provozu loteriích a herních systémů, software pro počítačové hry; (16) papír, lepenka, reklamní, propagační a užitkové výrobky z papíru určené pro propagaci, periodické i neperiodické publikace, tištěné informační, reklamní a propagační materiály v rámci této třídy určené pro propagaci, tiskárenské výrobky a kartonážní výrobky, a to krabice, data a databáze na papírových nosičích, psací potřeby, kalendáře, diáře, školní potřeby, sázenky, sázkové tikety, vstupenky; (28) herní terminály, loterní videoterminály, elektronická zařízení pro hraní loterií a her, videoherní terminály, losy, elektronické hrací karty (elektronické stírací losy); (38) telekomunikační služby, mobilní telekomunikační služby, provozování mobilní telekomunikační sítě pro bezdrátový přenos hlasu a dat, služby mobilního připojení k síti internet včetně vysokorychlostního připojení a přenosu hlasové služby přes internetový protokol, peer-to-peer komunikace, služby instant messaging, osobní komunikační služby, pager služby, služby elektronické pošty, sledování mobilních telefonů pomocí satelitních signálů a zjišťování polohy mobilních telefonů pomocí satelitních signálů, radio-paging, poskytování bezdrátového aplikačního protokolu (wap), včetně služeb využívajících zabezpečeného komunikačního kanálu, hlasová pošta, provádění videokonferencí, video-telefonní služby, služby zprostředkování přístupu ke všem druhům datových a informačních sítí a internetu, služby textových a multimediálních zpráv, vytváření a poskytování telekomunikačních a komunikačních databází, služby umožňující spotřebitelům stahovat digitální obsah prostřednictvím sítí a serveru do osobní databáze, provozování on-line komunikačních fór, přenos sportovních utkání, poskytování telekomunikačního přístupu pro sázkové hry, kurzové a jiné sázky a loterie prostřednictvím internetu a počítačových sítí; (41) organizování a pořádání loterií, provozování loterií, heren, rulet a kasin, organizování provozu a organizování pořádání sázkových her, výherních loterií, tombol, soutěží, vlastní provozování sázkových her a loterií o peníze prostřednictvím internetu, včetně provozování her prostřednictvím stíracích losů s možností výhry, provozování výherních i nevýherních hracích zařízení, služby vztahující se k hrám, sázení, hazardním hrám včetně hazardních her na dálku, loteriím, kasinům a ruletám v rámci této třídy, organizování sportovních sázek a číselných loterií, prodej losů a příjem sázek, pořádání a organizování kulturních, sportovních a společenských událostí, předprodej a prodej vstupenek, organizování a pořádání vzdělávacích akcí, provozování sportovních zařízení, provozování her on-line, zprostředkování loterií prostřednictvím e-losů.

- (511) 9, 16, 28, 38, 41  
(540)

## Lístek ke svobodě



- (111) **382453**  
(220) 21.06.2020  
(320) 21.06.2020  
(442) 29.07.2020  
(151) 04.11.2020  
(730) **SAZKA a.s.**, K Žižkovu 851/4, Praha 9, Vysočany, 19000, CZ  
(740) Halaxová & Halaxová TETRAPAT, Mgr. Eva Halaxová, Jinonická 804/80, Praha 5, Košíře, 15800  
(210) O-564707  
(510) (9) hardware a software pro informační technologie a audiovizuální zařízení, zařízení a příslušenství na zpracování dat, platební terminály pro zprostředkování on-line plateb, software, elektronické terminály pro generování loteriích lístků, počítačové terminály a hardware používaný při provozu loteriích a herních systémů, software pro počítačové hry; (16) papír, lepenka, reklamní, propagační a užitkové výrobky z papíru určené pro propagaci, periodické i neperiodické publikace, tištěné informační, reklamní a propagační materiály v rámci této třídy určené pro propagaci, tiskárenské výrobky a kartonážní výrobky, a to krabice, data a databáze na papírových nosičích, psací potřeby, kalendáře, diáře, školní potřeby, sázenky, sázkové tikety, vstupenky; (28) herní terminály, loterní videoterminály, elektronická zařízení pro hraní loterií a her, videoherní terminály, losy, elektronické hrací karty (elektronické stírací losy); (38) telekomunikační služby, mobilní telekomunikační služby, provozování mobilní telekomunikační sítě pro bezdrátový přenos hlasu a dat, služby mobilního připojení k síti Internet včetně vysokorychlostního připojení a přenosu hlasové služby přes internetový protokol, peer-to-peer komunikace, služby instant messaging, osobní komunikační služby, pager služby, služby elektronické pošty, sledování mobilních telefonů pomocí satelitních signálů a zjišťování polohy mobilních telefonů pomocí satelitních signálů, radio-paging, poskytování bezdrátového aplikačního protokolu (WAP), včetně služeb využívajících zabezpečeného komunikačního kanálu, hlasová pošta, provádění videokonferencí, video-telefonní služby, služby zprostředkování přístupu ke všem druhům datových a informačních sítí a Internetu, služby textových a multimediálních zpráv, vytváření a poskytování telekomunikačních a komunikačních databází, služby umožňující spotřebitelům stahovat digitální obsah prostřednictvím sítě a serveru do osobní databáze, provozování on-line komunikačních fór, přenos sportovních utkání, poskytování telekomunikačního přístupu pro sázkové hry, kurzové a jiné sázky a loterie prostřednictvím internetu a počítačových sítí; (41) organizování a pořádání loterií, provozování loterií, heren, rulet a kasin, organizování provozu a organizování pořádání sázkových her, výherních loterií, tombol, soutěží, vlastní provozování sázkových her a loterií o peníze prostřednictvím internetu, včetně provozování her prostřednictvím stíracích losů s možností výhry, provozování výherních i nevýherních hracích zařízení, služby vztahující se k hrám, sázení, hazardním hrám včetně hazardních her na dálku, loteriím, kasinům a ruletám v rámci této třídy, organizování sportovních sázek a číselných loterií, prodej losů a příjem sázek, pořádání a organizování kulturních, sportovních a společenských událostí, předprodej a prodej vstupenek, organizování a pořádání vzdělávacích akcí, provozování sportovních zařízení, provozování her on-line, zprostředkování loterií prostřednictvím e-losů.  
(511) 9, 16, 28, 38, 41  
(540)

### Navěky za vodou

- (111) **382454**  
(220) 22.06.2020  
(320) 22.06.2020  
(442) 29.07.2020  
(151) 04.11.2020  
(730) **Corporacion Habanos, S.A.**, Carretera Vieja de Guanabacoa y Línea del Ferrocarril Final, Guanabacoa, La Habana, CU  
(740) DANĚK & PARTNERS Advokátní a patentová kancelář, Ing. Vilém Daněk Ph.D. LL.M., patentový zástupce, Vinohradská 403/17, Praha 2, Vinohrady, 12000  
(210) O-564711  
(510) (14) drahé kovy a jejich slitiny, šperky, drahé kameny a polodrahokamy, hodinářské chronometrické nástroje a přístroje.  
(511) 14  
(540)

### ROMEO Y JULIETA

- (111) **382455**  
(220) 22.06.2020  
(320) 22.06.2020  
(442) 29.07.2020  
(151) 04.11.2020  
(730) **Beiersdorf AG**, Unnastraße 48, 20253 Hamburg, DE  
(740) KOREJZOVA LEGAL v.o.s., JUDr. Petra Sauvage de Brantes, Korunní 810/104, Praha 10, Vinohrady, 10100  
(210) O-564731  
(591) Barevná  
(510) (16) tiskoviny, klubové časopisy, klubové karty, reklamní katalogy, nabídkové katalogy pro členy klubu, diáře, pohlednice, přání, přání k narozeninám a vánoční přání; (35) marketingový průzkum, analýza trhu, distribuce zboží pro reklamní účely; (36) finanční služby, včetně slev a věrnostních služeb poskytovaných zákazníkům prostřednictvím členských karet; (44) organizování relaxačních pobytů v rámci této třídy, kosmetické a kadeřnické služby, léčebné procedury, manikúra, pedikúra, konzultační služby vizážistů.  
(511) 16, 35, 36, 44  
(540)



- (111) **382456**  
(220) 23.06.2020  
(320) 23.06.2020  
(442) 29.07.2020  
(151) 04.11.2020  
(730) **AGRO CS a.s.**, č. p. 265, Říkov, 55203, CZ  
(210) O-564745  
(510) (1) hnojiva, rostlinné substráty, zemina pro pěstování, chemické přípravky pro zkvalitnění půdy, humus, přípravky pro hnojení, ledek, kompost, rašelina, mořidla na ochranu semen, vzácné zeminy, přípravky na ochranu květin, přípravky na ochranu rostlin před patogeny; (44) zemědělské služby (pěstování plodin), letecké a pozemní rozprašování hnojiv a jiných zemědělských chemických látek, rostlinná výroba a šlechtění rostlin v rámci této třídy, rostlinné školky, zahradnictví, zahradnické služby, služby v oblasti zahradní architektury, údržba trávníků.  
(511) 1, 44  
(540)



- (111) **382457**  
(220) 23.06.2020

- (320) 23.06.2020  
(442) 29.07.2020  
(151) 04.11.2020  
(730) **AGRO CS a.s.**, č. p. 265, Říkov, 55203, CZ  
(210) O-564746  
(510) (1) hnojiva, rostlinné substráty, zemina pro pěstování, chemické přípravky pro zkvalitnění půdy, humus, přípravky pro hnojení, ledek, kompost, rašelina, mořidla na ochranu semen, vzácné zeminy, přípravky na ochranu květin, přípravky na ochranu rostlin před patogeny; (44) zemědělské služby (pěstování plodin), letecké a pozemní rozprašování hnojiv a jiných zemědělských chemických látek, rostlinná výroba a šlechtění rostlin v rámci této třídy, rostlinné školky, zahradnictví, zahradnické služby, služby v oblasti zahradní architektury, údržba trávníků.  
(511) 1, 44  
(540)



- (111) **382458**  
(220) 23.06.2020  
(320) 23.06.2020  
(442) 29.07.2020  
(151) 04.11.2020  
(730) **Orkla Foods Česko a Slovensko a.s.**, Mělnická 133, Byšice, 27732, CZ  
(740) Traplová Hakr Kubát, advokátní a patentová kancelář, Mgr. Jana Šuranová Traplová, advokátka, Přístavní 531/24, Praha 7, Holešovice, 17000  
(210) O-564759  
(510) (29) paštiky obsahující masové, rybí, drůbeží, zvěřinové, zeleninové, ovocné a vaječné složky, pomazánky obsahující masové, rybí, drůbeží, zvěřinové, zeleninové, ovocné a vaječné složky, cestovní občerstvení obsahující masové, rybí, drůbeží, zvěřinové, zeleninové, ovocné a vaječné složky, hotová jídla obsahující masové, rybí, drůbeží, zvěřinové, zeleninové, ovocné a vaječné složky; (30) pomazánky obsahující kakaové, čokoládové a medové složky, cestovní občerstvení obsahující kakaové, čokoládové a medové složky, cestovní občerstvení obsahující těstoviny a rýži, hotová jídla obsahující těstoviny a rýži; (43) poskytování studených a teplých pokrmů, poskytování nápojů.  
(511) 29, 30, 43  
(540)



- (111) **382459**  
(220) 24.06.2020  
(320) 24.06.2020  
(442) 29.07.2020  
(151) 04.11.2020  
(730) **Střední škola a Základní škola, Vimperk**, Nerudova 267, Vimperk, Vimperk II, 38501, CZ

- (740) JUDr. Martin Slobodník, advokát, U Rybníčku 553, Prachatice, Prachatice II, 38301  
(210) O-564785  
(591) Barevná  
(510) (38) telekomunikace, přenos videa na objednávku, radiokomunikace, rozhlasové vysílání, televizní vysílání, vysílání kabelové televize; (41) vzdělávání, školení, zábava, sportovní a kulturní činnosti, informace o vzdělávání, poskytování elektronických publikací online bez možnosti stažení, poskytování hudby online bez možnosti stažení, poskytování televizních programů bez možnosti stažení prostřednictvím videa na objednávku, školní vzdělávání, televizní zábava.  
(511) 38, 41  
(540)

*Nerudovka*

- (111) **382460**  
(220) 24.06.2020  
(320) 24.06.2020  
(442) 29.07.2020  
(151) 04.11.2020  
(730) **Hoch Ondřej**, Nad Santoškou 2330/27, Praha 5, Smíchov, 15000, CZ  
(740) Traplová Hakr Kubát, advokátní a patentová kancelář, Mgr. Jana Šuranová Traplová, advokátka, Přístavní 531/24, Praha 7, Holešovice, 17000  
(210) O-564806  
(510) (25) oděvy, punčochové zboží, kloboučnické zboží, šály, šátky; (37) broušení bruslí, montáž bruslí, opravy hokejek, opravy sportovního vybavení; (41) pořádání sportovních akcí, výuka, trénink, pořádání kulturních akcí.  
(511) 25, 37, 41  
(540)



- (111) **382461**  
(220) 24.06.2020  
(320) 24.06.2020  
(442) 29.07.2020  
(151) 04.11.2020  
(730) **Masarykova univerzita**, Žerotínovo náměstí 617/9, Brno, Brno-město, 60200, CZ  
(740) HARBER IP s.r.o., Dukelských hrdinů 567/52, Praha 7, Holešovice, 17000  
(210) O-564843  
(510) (9) software, počítačový software, počítačové programy, obslužný, bezpečnostní a šifrovací software, bezpečnostní počítačový software ke stažení, software v podobě platformy, software na obranu proti kyberútokům, software pro simulaci informačně technologických a kybernetických útoků, software cloudového serveru, systémový software a firmware a software a firmware pro systémovou podporu, platformy počítačového softwaru, nahrané nebo ke stažení, cloud computingový software ke stažení, cloudové servery, nosiče dat pro počítače s nahraným softwarem; (35) propagační činnost, reklama, pomoc při řízení obchodní

činnosti, obchodní konzultační a poradenské služby, obchodní administrativní, poradenství v otázkách pomoci při řízení obchodní činnosti u podniků, které jsou činné v oboru počítačových sítí, počítačové bezpečnosti, informační bezpečnosti, elektronické bezpečnosti, kyber bezpečnosti a datové bezpečnosti, kancelářské práce, sběr dat, vedení počítačové evidence, systematizace údajů do počítačových databází, správa a sestavování dat v počítačových databázích, poradenství ohledně zpracování dat; (38) spoje (komunikace), přenos elektronické pošty, počítačová komunikace a přístup k internetu, internetové komunikační služby, internetové konferenční služby, poskytování přístupu k internetu, poskytování přístupu k webovým stránkám, poskytování vzdáleného přístupu k datům, poskytování přístupu k informacím na internetu, poskytování přístupu do počítačových databází, elektronická výměna dat, poskytování interaktivních komunikačních služeb prostřednictvím internetu nebo online spojení; (41) školství, výchova, vzdělávání, sportovní a kulturní aktivity, zábava, vyučování, studium, pořádání odborných kurzů a školení, poskytování vzdělávacích informací, psaní a vydávání knih, vydávání a poskytování elektronických on-line publikací, manuálů a časopisů, plánování, pořádání, organizování a vedení školení, seminářů, konferencí, vzdělávacích soutěží a pracovních setkání, vydavatelská a nakladatelská činnost, zejména vydávání novin, časopisů, knih, včetně vydávání tiskovin prostřednictvím počítačových sítí, pořizování videozáznamů, fotografií, ediční činnost, publikační činnost, nahrávání nosičů zvukových nebo obrazově zvukových, praktický výcvik, nahrávání nosičů dat, školení v oblasti informačních technologií, výchova a vzdělávání v oblasti kybernetické bezpečnosti; (42) vědecké a technologické služby a související výzkum a projektování, navrhování a vývoj počítačového hardwaru a softwaru, poradenství v oblasti počítačového softwaru, instalace počítačového softwaru, design a vývoj softwaru, tvorba počítačového softwaru, aktualizace počítačového software, počítačové programování a návrhy počítačového softwaru, pronájem počítačových programů, údržba a opravy softwaru, programování softwaru pro internetové platformy, poradenství vztahující se k softwaru pro komunikační systémy, software jako služba (saas), poskytování dočasně používaní webového softwaru, hosting počítačových dat, souborů, aplikací a informací, cloud computing, navrhování a vývoj počítačového hardwaru a softwaru pro předcházení kybernetickým útokům, konzultační služby v oblasti informačních technologií, počítačové systémové analýzy, dálkové sledování počítačových systémů, počítačové programování, instalace počítačových programů, služby v oblasti ochrany proti počítačovým virům, výzkum a vývoj v oblasti kybernetické bezpečnosti, tvorba a správa webových stránek, vývoj počítačových programů pro simulaci kybernetických útoků, poradenství v oblasti zabezpečení dat, technické poradenství vztahující se k bezpečnosti, poradenství v oblasti bezpečnostního softwaru, platforma jako služba (paas), programování operačního softwaru pro přístup ke cloudové výpočetní síti a její používání, ověřovací služby pro zabezpečení počítačů, poradenství podnikům v oboru počítačových sítí, počítačové bezpečnosti, informační bezpečnosti, elektronické bezpečnosti, kyber bezpečnosti a datové bezpečnosti, organizační poradenství pro provozní a právní bezpečnostní standardy; (45) poskytování licencí na počítačový software, registrace doménových jmen pro identifikaci uživatelů na globální počítačové síti (právní služby).

(511) 9, 35, 38, 41, 42, 45

(540)

## CYBER CAMPUS

(111) **382462**

(220) 24.06.2020

(320) 24.06.2020

(442) 29.07.2020

(151) 04.11.2020

(730) **Košík.cz s.r.o.**, Na hřebenech II 1718/8, Praha 4, Nusle, 14000, CZ

(740) Advokátní kancelář Šrubař & Partners, Mgr. Luděk Šrubař, Hanusova 1537/1, Praha 4, Michle, 14000

(210) O-564844

(510) (29) maso, drůbež, maso a masné výrobky, zpracované ryby, tofu, kokosový olej potravinářský, fazole s chilli, loupané krevety, zpracovaná citronela (citronová tráva), sojový olej potravinářský, masové výtažky, zpracované ovoce, houby a zelenina, ořechy a luštěniny, vařená zelenina, hotová jídla, hotová jídla z masa, polévky, hotová jídla vyrobená z masa (převážně z masa), hotová jídla obsahující převážně ryby, hotová jídla obsahující (převážně) kuřecí maso, hotová jídla obsahující převážně mořské plody; (30) rýže, jedlá sůl, cukr, těstoviny, nudle, omáčky [dochucovadla], zeleninové a ovocné omáčky k masům [dochucovadla], koření, soli, chuťové přísady, ochucovadla a koření, ochucené omáčky, čatni a pasty,

hotová jídla na bázi nudlí, hotová jídla na bázi rýže, hotová jídla na bázi těstovin, hotová jídla z rýže, hotová jídla obsahující převážně těstoviny; (35) administrativní zpracování nákupních objednávek, vydávání a aktualizování reklamních textů, dodavatelské služby pro třetí osoby [nákup výrobků a služeb pro jiné podniky], obchodní nebo podnikatelské informace (poskytování -), prezentace výrobků v komunikačních médiích pro účely maloobchodu, administrativní zpracování objednávek, reklama a propagace, reklama on-line v počítačové síti, reklamní agentury, pronájem reklamních materiálů, rozšiřování reklamních nebo inzertních materiálů, venkovní reklama, vydávání reklamních, inzertních, propagačních textů, vylepování plakátů, distribuce a šíření reklamních materiálů (letáků, prospektů, tištěných materiálů, vzorků), distribuce vzorků, předvádění zboží, vydávání reklamních textů; (39) doprava potravin, balení potravin; (43) příprava jídel, zajištění stravování, služby zajišťující stravování, stravovací služby pro poskytování kuchyně v evropském stylu, stravovací služby pro poskytování španělské kuchyně, stravovací služby pro poskytování japonské kuchyně.

(511) 29, 30, 35, 39, 43

(540)

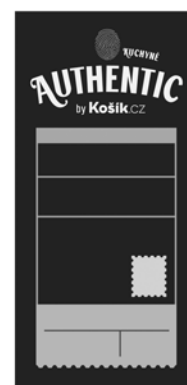

(111) **382463**

(220) 24.06.2020

(320) 24.06.2020

(442) 29.07.2020

(151) 04.11.2020

(730) **Shenzhen TrustFire Technology Co., Ltd.**, No. 12 of Shouli Binhe Rd., Center of the Communities, Pingdi St., Longgang District, Shenzhen City, Guangdong Province, CN

(740) Mgr. Zuzana Šimonovská LL.M., Jaselská 311/25, Praha 6, Dejvice, 16000

(210) O-564850

(510) (9) elektrické baterie pro svítlny, elektrické baterie, nabíječky elektrických baterií, galvanické články, baterie do vozidel, lithium-iontové baterie, solární baterie, desky do akumulátorů (baterií), usb nabíječky, galvanické baterie.

(511) 9

(540)

**TrustFire**

(111) **382464**

(220) 24.06.2020

(320) 24.06.2020

(442) 29.07.2020

(151) 04.11.2020

(730) **Šmíd Pavel Mgr.**, č. p. 229, Březina, 67905, CZ

(740) Milan Šíkola, Metodějova 450/7, Brno, Královo Pole, 61200

(210) O-564851

(510) (35) reklama, propagace; (36) služby v oblasti nemovitostí; (37) stavební služby.

(511) 35, 36, 37

(540)

## REALITY KOZINEC

(111) **382465**

(220) 25.06.2020

(320) 25.06.2020

(442) 29.07.2020

(151) 04.11.2020

(730) **RE G U L U S spol. s r.o.**, Do koutů 1897/3, Praha 4, Modřany, 14300, CZ

(740) Mgr. Milan Březina, Jabloňová 2882/102, Praha 10, Záběhlce, 10600

(210) O-564855

(510) (6) obecné kovy a jejich slitiny, rudy, kovové materiály pro stavebnictví a konstrukce, přenosné kovové budovy, neelektrické kabely a dráty z obecných kovů, drobné kovové železářské výrobky, kovové kontejnery pro skladování nebo přepravu, sejfy; (9) přístroje a nástroje vědecké, výzkumné, navigační, geodetické, fotografické, kinematografické, audiovizuální, optické, přístroje a nástroje pro vážení, měření, signalizaci, detekci, testování, inspekci, záchranu a výuku, zařízení a přístroje pro vedení, přepínání, přeměnu, akumulaci, regulaci nebo řízení distribuce nebo použití elektrického proudu, zařízení a nástroje pro záznam, přenos, reprodukci nebo zpracování zvuku, obrazu nebo dat, média se záznamem a stahovatelná média, počítačový software, prázdná digitální nebo analogová záznamová a úložná média, mechanismy pro zařízení uváděná do chodu vhozením mincí, registrační pokladny, výpočetní zařízení, počítače a periferní zařízení počítačů, potápěčské obleky, potápěčské masky, špunty do uší pro potápěče, nosní klipsy pro potápěče a plavce, potápěčské rukavice, dýchací přístroje pro plavání pod vodou, hasiči přístroje; (11) zařízení a instalace na osvětlování, vytápění, chlazení, výrobu páry, vaření, sušení, ventilaci, rozvod vody a zařízení pro sanitární účely.

(511) 6, 9, 11

(540)

## MAGNET FILTERBALL

(111) **382466**

(220) 25.06.2020

(320) 25.06.2020

(442) 29.07.2020

(151) 04.11.2020

(730) **Sedláčková Hana Dis.**, Veleňská 854, Hovorčovice, 25064, CZ

(210) O-564859

(510) (24) textilie a náhražky textilií, bytový textil, textilní a plastové záclony a závěsy, bavlněné látky, bytový textil, cestovní příkrývky, čalounické látky, damašek, elastické tkaniny, flanel, gázovina, hedvábí, hedvábné látky protištěné vzory, krep, látkové odličovací ubrusky, látkové podložky na přebalování, látkové prostírání, látky imitující zvířecí kůže, látky na dámské spodní prádlo, látky z konopí, látky, ložní prádlo, mantinely do dětských postýlek, mušelín, netkané textilie, ochranné povlaky na nábytek, pleteniny úplet, podšívky, povlaky na dekorační polštáře, povlaky na polštáře, prostěradla, prošívané přehozy na postele, příkrývky a pokrývky na postel, samet, taft, textilie - tkaniny, textilní látky, textilní materiály, textilní štítky, tkaniny pro textilní účely, tkaniny, tyl, umělé hedvábí, vlněné látky, voskované plátno na ubrusy, žerzej, třída; (25) oděvy, obuv, pokrývky hlavy, bundy a krátké kabáty s výplní, čapky, čelenky, čepice, dámská přiléhavá tílka, dámské spodní kalhotky, dámské šaty, dětské kalhotky (spodní prádlo), gymnastické oděvy, hřejivé návleky na nohy, kalhoty, kalhoty kratší délky, kapsy pro oděvy, kapuce, kombinézy, košile, košile s krátkým rukávem, kšiltý k čepicím, legíny, masky na spaní, montérky, návleky na nohy, nepromokavé oděvy, oděvy, palčáky, plavky, podprsenky, pokrývky hlavy, ponča, ponožky, pulovry, pyžama, rukavice bez prstů - palčáky, rukávniky, sedla košil, slintáčky, spodní prádlo, sportovní dresy, sportovní tílka, sukně, svetry, svetry (oděvy), svrchní oděvy, šátky a šály, nákrčníky, šátky na hlavu, šatové sukně, šortkové sukně, trička, trikoty, vesty, třída; (35) reklama, propagace, řízení obchodní činnosti, obchodní administrativní, kancelářské práce, administrativní služby, administrativní zpracování objednávek, aktualizace a údržba dat v počítačových databázích, aktualizace reklamních materiálů, cílený marketing, fakturace, marketing, online reklama v počítačové síti, poskytování obchodních informací prostřednictvím webových stránek, poskytování on-line tržiště pro kupující a prodejce zboží a služeb, venkovní reklama, zásilková reklama, vše s výše uvedenými výrobky ve třídách 24 a 25.

(511) 24, 25, 35

(540)

hana made

(111) **382467**

(220) 25.06.2020

(320) 25.06.2020

(442) 29.07.2020

(151) 04.11.2020

(730) **BOTAS a.s.**, Smetanova 842, Skuteč, 53973, CZ

(740) Pavel Reichel a kol., Ing. Pavel Reichel, Lopatecká 152/14, Praha 4, Podolí, 14700

(210) O-564863

(591) Barevná

(510) (25) oděvy, obuv, kloboučnické zboží, včetně sportovní a vycházkové obuvi, triček, čepic, rukavic; (35) maloobchodní, velkoobchodní a online prodej oděvů, obuvi a kloboučnického zboží, provozování virtuálních obchodních středisek na internetu v oblasti obuvi, zejména sportovní a vycházkové obuvi, oděvů a kloboučnického zboží, elektronické přijímání objednávek zboží a organizování prodeje.

(511) 25, 35

(540)



(111) **382468**

(220) 25.06.2020

(320) 25.06.2020

(442) 29.07.2020

(151) 04.11.2020

(730) **Kasparová Karolína**, Tleskačova 1714/11, Kuřim, 66434, CZ

(210) O-564864

(591) Barevná

(510) (3) balzámy, jiné než pro léčebné účely, tyto kosmetické přípravky, kosmetické krémy, kosmetické přípravky, masážní gely, jiné než pro léčebné, oleje pro kosmetické účely, přípravky na opalování; (5) antibakteriální mýdla, antibakteriální prostředky na mytí rukou, potravinové doplňky s kosmetickými účinky, potravinové doplňky obsahující enzymy, přípravky na léčbu akné, vitamínové přípravky, výživové doplňky; (32) izotonické nápoje, nealkoholické nápoje; (35) propagační marketing, merchandising.

(511) 3, 5, 32, 35

(540)



(111) **382469**

(220) 25.06.2020  
(320) 25.06.2020  
(442) 29.07.2020  
(151) 04.11.2020

(730) **Zdeněk Charvát s.r.o.**, Družstevní 289, Doudleby nad Orlicí, 51742, CZ  
(740) JUDr. Aleš Zábřeh, advokát, Na Beránce 57/2, Praha 6, Dejvice, 16000

(210) O-564865  
(510) (17) kaučuk, guma, gutaperča, slída, azbest, polotovary z plastických hmot, materiály těsnící, ucpávkové a izolační, izolační materiály pro stavebnictví, asfaltenové těsnící pásy, plastické tmely; (19) stavební materiály nekovové, asfaltové izolační materiály, jako asfaltové lepenky na střechy, asfaltové pásy pro stavební účely, asfaltové obkladové výrobky, asfaltová střešní krytina, papír pro stavebnictví; (35) inzertní, reklamní a propagační činnost, poskytování pomoci při provozu obchodu a obchodní činnost s výše uvedenými výrobky ve třídě 17 a 19, marketing, administrativní práce.

(511) 17, 19, 35

(540)

**TEX BASE PV**

(111) **382470**

(220) 25.06.2020  
(320) 25.06.2020  
(442) 29.07.2020  
(151) 04.11.2020

(730) **Folikuli, s. r. o.**, Korunní 2569/108, Praha 10, Vinohrady, 10100, CZ

(210) O-564866  
(591) Barevná  
(510) (44) implantace vlasů.  
(511) 44  
(540)



(111) **382471**

(220) 25.06.2020  
(320) 25.06.2020  
(442) 29.07.2020  
(151) 04.11.2020

(730) **Pardubický pivovar a.s.**, Palackého třída 250, Pardubice, Zelené Předměstí, 53002, CZ

(740) HAVEL & PARTNERS s.r.o., Mgr. Ivan Rámeš, advokát, Na Florenci 2116/15, Praha 1, Nové Město, 11000

(210) O-564868

(510) (16) pasparty, plakáty, plakáty velké plošné, papírové rozety, účetky, papírové tabule, papírové visačky, tácky papírové pod sklenice, novoroční přání, tužky, letáky, jídelní lístky, papírové ubrousky; (21) kelímky papírové či plastové, pohárky skleněné, sklenice, poháry keramické, holby keramické, stojany na jídelní lístky, keramické či porcelánové tácky, porcelánové džbány, papírové láhve; (32) pivo, lehká piva a ležáky,

nealkoholické nápoje, nápoje na bázi piva, vody minerální a šumivé a jiné nealkoholické nápoje, sirupy a jiné přípravky k přípravě nápojů; (35) maloobchodní prodej piva, velkoobchodní prodej piva, propagační činnost, reklama, reklama prostřednictvím bannerů, webová reklama, reklama na sociálních sítích, na billboardech a na reklamních tabulích; (41) služby v oblasti zábavy, sportovní a kulturní aktivity; (43) služby spojené s provozováním pohostinství spadající do této třídy, restaurace, bary, dočasné ubytování, bufety, hotelové služby, jídelny, kavárny, pronájem kuchyňských přístrojů, pronájem přechodného ubytování, pronájem židlí, stolů, ubrusů, skleněného nádobí, samoobslužné jídelny, samoobslužné restaurace, zajištění stravování.

(511) 16, 21, 32, 35, 41, 43

(540)

**PIVOVARKA**

(111) **382472**

(220) 25.06.2020  
(320) 25.06.2020  
(442) 29.07.2020  
(151) 04.11.2020

(730) **INTERNATIONAL FOODSTUFFS CO. LLC**, Al-Wahda Street, Industrial Area No. 1, P.O. Box 4115, Sharjah, AE

(740) Rott, Růžička & Guttman a spol., Vyskočilova 1566, Praha 4, Michle, 14000

(210) O-564876

(510) (30) čokoláda, sušenky, dorty, zmrzlina, lískooříškové pomazánky, čokoládové pomazánky, cereální tyčinky, zmrzlinové dezerty, cukrovinky.

(511) 30

(540)

**QUANTA**

(111) **382473**

(220) 25.06.2020  
(320) 25.06.2020  
(442) 29.07.2020  
(151) 04.11.2020

(730) **Yurchenko Sergey**, 22.Partsjezda 14-6, Samara, RU

(740) Mgr. PETR ŽIŽKA, advokátní kancelář, Mgr. Petr Žížka, Sedláčkova 209/16, Plzeň, Vnitřní Město, 30100

(210) O-564878

(510) (5) zubní keramika, amalgámy (zubní), zubní cementy, zubní keramický materiál, zubní otisky (materiály na -), zubní přípravky a výrobky a léčebné zubní pasty, potravní doplňky a dietetické přípravky, bílkovinné doplňky stravy, antioxidanty, bylinné doplňky, dietní potravinové doplňky pro lidskou potřebu, doplňky výživy, energetické tyčinky nahrazující jídlo jakožto doplňky stravy, enzymy - doplňky stravy, glukózové dietní doplňky, multivitaminy; (10) zubní protézy, zubní implantáty, zubní nástroje, ruční zubní nástroje, zubní modelovací pomůcky; (44) stomatologické služby, služby zubního lékařství, čištění zubů, kosmetická stomatologie, ortodontické služby, poradenství týkající se stomatologie, služby týkající se zubní hygieny, služby v oblasti bělení zubů, stomatologická pomoc, zubařské konzultace.

(511) 5, 10, 44

(540)

**Yurmax**

(111) **382474**

(220) 25.06.2020  
(320) 25.06.2020  
(442) 29.07.2020  
(151) 04.11.2020

(730) **Šilar Jan Ing.**, č. p. 28, Řípec, 39181, CZ

(210) O-564881

(510) (41) vzdělávací kurzy, zvuková, obrazová a multimediální produkce a fotografie, služby zábavní, vzdělávací a školicí, zábavní služby ve formě pořádání společenských zábavních akcí.

(511) 41

(540)

**SOMA Dech**

(111) **382475**

(220) 26.06.2020

- (320) 26.06.2020  
(442) 29.07.2020  
(151) 04.11.2020  
(730) **Diochi spol. s r.o.**, Průmyslová 1306/7, Praha 10, Hostivař, 10200, CZ  
(740) JUDr. Tomáš Lejček MBA, Slezská 169/10, Praha 2, 12000  
(210) O-564887  
(510) (3) kosmetické přípravky, bylinné výtažky pro kosmetické účely, přípravky pro péči o pleť, oči a nehty, kosmetické výživné krémy, parfumerie, přípravky pro osobní hygienu, výtažky z květin, minerální oleje (kosmetické přípravky), krémy proti vráskám, přípravky na zpevnění nehtů, kosmetické ošetřující vlasové přípravky, toaletní vody, hygienické přípravky jako toaletní potřeby, neléčivé masážní přípravky, kosmetické přípravky na regeneraci pleti, neléčivé ústní vody, zubní pasta, gelové zubní pasty, přípravky pro ústní hygienu, pleťové krémy, neléčivé pleťové vody a mléka, čisticí roztoky, mycí roztoky, oční roztoky, kosmetické hydratační přípravky, peelingy ke kosmetickým účelům, mýdla, kosmetické přípravky do koupele, deodoranty a antiperspiranty, vonné silice, mentolová silice (éterický olej), éterické oleje; (5) farmaceutické přípravky, lékařské přípravky, hygienické výrobky pro léčebné účely, výživové doplňky, protizánětlivé přípravky, antivirové přípravky, antiparazitní přípravky, antibakteriální přípravky, antimikrobiální přípravky, dezinfekční přípravky, bylinné detoxifikační přípravky, přípravky pro aktivaci buněčné funkce pro lékařské účely, farmaceutické přípravky k léčbě kožních onemocnění, farmaceutické přípravky na regeneraci tkání, farmaceutické přípravky k prevenci poruch imunitního systému, farmaceutické přípravky k léčbě kardiovaskulárních onemocnění, farmaceutické látky ovlivňující orgány trávicí soustavy, bakteriální přípravky pro lékařské a veterinární účely, antioxidantní doplňky stravy, minerální doplňky stravy, vitaminy a vitaminové přípravky, léčivé byliny, léčivé byliny v sušené nebo konzervované formě, estery pro farmaceutické účely, bylinné a rostlinné výtažky pro léčebné účely, kapsle pro léčebné účely; (29) mléčné výrobky a jejich náhražky, mléčné nápoje s převážujícím podílem mléka, nápoje z bakterií kyseliny mléčné, mléčné kvasinky pro kulinářské použití, chuťovky na bázi mléka, dipy (omáčky) na bázi mléka, tvarohové přípravky, přípravky z másla, bujónové přípravky, oleje a tuky, bílkovina pro kulinářské účely, proteinové mléko, formovaný upravený rostlinný protein pro použití jako náhražka masa, konzervované plody bobulovin, zeleninové výtažky do potravin, želatina, zpracované mořské plody, extrakty z chaluh jako potravina, výtažky z mořských řas pro potravinářské účely, rybí výtažky, masové výtažky; (30) ocet, káva, čaj, kakao, cukr, rýže, tapioka, ságo, kávové náhražky, mouka, přípravky vyrobené z obilnin, chléb, pečivo, cukrovinky, zmrzlina, med, melasový sirup pro kuchařské účely, droždí, prášky do pečiva, sůl, hořčice, přísady (k ochucení), koření, led na osvětlení, příchutě do nápojů, bylinné přípravky na výrobu nápojů, rostlinné koncentráty používané k dochucování; (35) reklama, propagace a styk s veřejností, marketing, řízení obchodní činnosti, obchodní administrativní, předváděcí akce a výstavy; (38) služby šíření informací prostřednictvím internetu, přenos databázových informací přes telekomunikační síť, komunikační služby prostřednictvím počítačové sítě, přenos zpráv prostřednictvím elektronických médií, poskytování přístupu k obsahu, webovým stránkám a portálům, služby elektronických informačních agentur, vysílání rozhlasových a televizních programů, vše pro oblast homeopatie, fytotherapie, psychotroniky, přírodních léčiv a potravních doplňků; (41) vydavatelské služby, elektronická vydavatelská činnost, nakladatelské služby týkající se periodických a neperiodických publikací, s výjimkou reklamních textů, elektronická nakladatelská činnost (služby), online publikování, pořádání a vedení přednášek, školení (pořádání a řízení), organizování seminářů a konferencí, pořádání prezentací pro vzdělávací účely, provozování vzdělávacích zařízení, pořádání vzdělávacích kurzů; (44) služby péče o hygienu a krásu, kosmetické služby péče o tělo, služby péče o vlasy, kosmetické služby péče o obličej, péče o nehty (služby), služby v odvětví regenerativní medicíny, biorezonanční léčba a péče, zdravotní péče v oblasti homeopatie, zdravotní péče v oblasti přírodního léčitelství, zdravotní péče v oblasti relaxační terapie, poradenské služby týkající se kosmetické péče, konzultační služby týkající se péče o zdraví, poradenství poskytované prostřednictvím internetu v oboru péče o tělo a krásu.
- (511) 3, 5, 29, 30, 35, 38, 41, 44

(540)



- (111) **382476**  
(220) 26.06.2020  
(320) 26.06.2020  
(442) 29.07.2020  
(151) 04.11.2020  
(730) **Baloun Květoslav MUDr.**, Náměstí Republiky 6/5, Plzeň, Vnitřní Město, 30100, CZ  
(210) O-564891  
(510) (36) služby nemovitostní (realitní služby), finanční poradenství, finanční oceňování, finanční odhady; (37) služby v oblasti stavebnictví.  
(511) 36, 37  
(540)



- (111) **382477**  
(220) 26.06.2020  
(320) 26.06.2020  
(442) 29.07.2020  
(151) 04.11.2020  
(730) **Penny Market s.r.o.**, Počernická 257, Radonice, 25073, CZ  
(740) Všečka Zelený Švorčík a partneři, advokátní a patentová kancelář, JUDr. Michal Havlík, Hálkova 1406/2, Praha 2, Nové Město, 12000  
(210) O-564901  
(591) Barevná  
(510) (30) pekárenské výrobky, chléb, slané pečivo, sladké pečivo, cukrářské výrobky; (35) velkoobchod a maloobchod v oblasti potravin; (41) služby v oblasti vzdělávání, zábavy a sportu, organizování vzdělávacích nebo zábavných výstav a soutěží, pořádání koncertů, organizování živých vystoupení.  
(511) 30, 35, 41  
(540)



- (111) **382478**  
(220) 26.06.2020  
(320) 26.06.2020  
(442) 29.07.2020  
(151) 04.11.2020  
(730) **Němcová Miriam Mgr.**, Čs. armády 368/5, Praha 6, Bubeneč, 16000, CZ

(210) O-564902

(510) (9) data a databáze a informační produkty na magnetických a optických nosičích všeho druhu, zejména nahané a nenahané nosiče informací magnetické a elektronické, nosiče zvukových, zvukově - obrazových a obrazových záznamů, multimediální aplikace, kompaktní disky, pásky se zvukovými záznamy, 3D animace, elektronické informační publikace, časopisy, odborné publikace a periodika, nahaný počítačový software, přístroje pro reprodukci zvuku a obrazu, přístroje pro snímání, záznam a reprodukci zvuku a obrazu, včetně jejich příslušenství; (38) šíření uměleckých děl, zejména hudebních, včetně zvukových, zvukově-obrazových a obrazových záznamů po sítích, rozšiřování propagačních a informačních materiálů pomocí informačních sítí, odborné informace a poradenství v rámci služeb zahrnutých v této třídě; (41) zprostředkovatelská a agenturní činnost a zpravodajské služby v oblasti kultury a vzdělávání, interpretace hudebního umění, pořádání koncertní, divadelní, výchovné a zábavní činnosti, zejména hudebních, hudebně-dramatických, dramatických a tanečních pořadů, orchestrálních a komorních koncertů a vystoupení, včetně festivalů, uměleckých přehlídek a uměleckých festivalů a zábavních soutěží v tuzemsku a zahraničí, služby umělecké agentury, zejména zajišťování hostování tuzemských a zahraničních umělců a uměleckých souborů, tvorba a produkce koncertní činnosti a hudebně-dramatických pořadů a vystoupení včetně nahrávání zvukových, zvukově-obrazových a obrazových záznamů, dabingu, tvorba rozhlasových a televizních pořadů, fotografování a filmová produkce, ediční činnost, vydávání odborných tiskovin, hudebnin, publikací a materiálů v oblasti hudby na papírových a elektronických nosičích, půjčování a pronájem zvukových a obrazových nahrávacích zařízení, nahaných zvukových nosičů a zvukově-obrazových a obrazových záznamů, filmů, hudebních nástrojů, hudebnin a notového materiálu, výchovná a vzdělávací činnost v oblasti kultury, pořádání výchovných a tematických koncertů a setkání s mládeží, organizování odborných besed, seminářů, konferencí a festivalů, rozšiřování uměleckých děl, zejména hudebnin, včetně zvukových, zvukově-obrazových a obrazových záznamů na papírových a elektronických nosičích, zajišťování služeb nahrávacích studií a koncertních sálů včetně jejich pronajímání, zprostředkování zpravodajství, odborná poradenská a konzultační činnost v oblasti kultury a vzdělávání, zejména v hudebním oboru, hudebně-dramatické a dramatické tvorbě, v oblasti uměleckých soutěží a festivalů, hudebnin a zvukových a (nebo) zvukově-obrazových záznamů, vše v rámci této třídy.

(511) 9, 38, 41

(540)

**PRAGA SINFONIETTA**

(111) **382479**

(220) 26.06.2020

(320) 26.06.2020

(442) 29.07.2020

(151) 04.11.2020

(730) **Reservanto s.r.o.**, Mrštíkova 399/2a, Liberec, Liberec III-Jeřáb, 46007, CZ

(740) **BOHEMIA PATENT**, Ing. Jana Vanděliková, Petrská 1136/12, Praha 1, Nové Město, 11000

(210) O-564903

(591) Barevná

(510) (9) interaktivní databáze, elektronické databáze, nahaný obsah (počítačové programy, data a informace), aplikační software, aplikační software do osobních počítačů pro systémy na kontrolu dokumentů, aplikační software ke stažení pro chytré telefony, aplikační software osobních počítačů pro správu systémů na kontrolu dokumentů, aplikační software pro bezdrátová zařízení, aplikační software pro mobilní telefony, aplikace k vyhledávání informací, aplikace ke stažení pro použití s mobilními zařízeními, aplikace pro komunikaci mezi stroji [M2M], aplikace pro řízení pracovních postupů (workflow), adaptivní software, animační software, balíčky integrovaného softwaru, počítačový software na zpracování komunikací; (35) firemní plánování, obchodní služby a informace pro spotřebitele, zprostředkování obchodů, reklama a propagace, marketing, aktualizace reklamních informací v počítačové databázi, administrativní zpracování dat, obchodní analýzy, průzkum a informační služby; (42) služby v oblasti informačních technologií v rámci této třídy, údržba a instalace počítačových programů, služby v oblasti informačních technologií, vývoj softwaru, programování a implementace softwaru, pronájem počítačového softwaru a programů, tvorba počítačových systémů, software jako služba, software jako služba pro provádění a správu rezervací, konzultační, poradenské a informační služby v oblasti informačních technologií, management počítačových

projektů v oblasti elektronického zpracování dat [EDP], monitorování počítačových systémů na dálku, návrh a vývoj počítačových systémů.

(511) 9, 35, 42

(540)



(111) **382480**

(220) 29.06.2020

(320) 29.06.2020

(442) 29.07.2020

(151) 04.11.2020

(730) **Kaszyczkí Tereza**, Čiklova 624/7, Praha 2, Nusle, 12800, CZ

(210) O-564936

(591) Barevná

(510) (9) audio CD, DVD, gramofonové desky, interaktivní DVD, pořadače na CD, pouzdra na DVD, pouzdra na ukládání CD, nosiče zvukových nahrávek; (16) sběratelské karty, papírové plakáty, fotoalba a alba pro sběratele, pouzdra speciálně upravená k uložení sportovních sběratelských karet, plastové zásobníky na baseballové karty, papírnické zboží; (28) dětské stavebnice, skládací puzzle, akční figurky na hraní, figurky [hračky], hračky, hry a žertovné předměty, modely figurek.

(511) 9, 16, 28

(540)



(111) **382481**

(220) 29.06.2020

(320) 29.06.2020

(442) 29.07.2020

(151) 04.11.2020

(730) **DENTALPOINT s.r.o.**, Růžová 41, Jindřichův Hradec, Jindřichův Hradec II, 37701, CZ

(740) **Mgr. PETR ŽIŽKA**, advokátní kancelář, Mgr. Petr Žižka, Sedláčkova 209/16, Plzeň, Vnitřní Město, 30100

(210) O-564937

(510) (25) pokrývky hlavy, barety, čepice, čepice s kšiltem, čepice s bambulí, klobouky, klobouky proti slunci, kšilty, módní klobouky, šátky, bermudy, bikiny, bundy, bundy a krátké kabáty s výplní, dámské kabáty, dámské kalhotky, dámské košile, dámské kostýmy, dámské oděvy, dámské šaty, dámské svrchní oděvy, dámské spodní prádlo, domácí oděvy, domácí zupany, džínové bundy, džínové oděvy, džíny, hedvábné oděvy, kabáty, kalhoty, kalhoty na jógu, kombinézy, košile, kostýmy, kostýmky se sukni, krátké kabáty, kravaty, letní šaty, mikiny, minisukně, neformální oblečení, oděvní opasky, oděvy plážové, oděvy pro dívky, oděvy pro sport, pánské kabáty, pánské plavky, pánské ponožky, pánské spodní prádlo, pásky, plesové šaty, pletené kabátky, pletené oděvy, pyžama, saka, šály, šaty, boty, dámská obuv, lodičky (obuv), kotníčkové boty, mokasíny, obuv na pláž, obuv pánská, obuv sportovní, plážová obuv, plátěná obuv; (26) nášivky [galanterie]; (35) maloobchodní prodej oblečení, maloobchodní prodej obuvi, velkoobchodní prodej oblečení, velkoobchodní prodej obuvi.

(511) 25, 26, 35

(540)

**['jɪndřɪxɔ:f 'ɦradɛts]**

(111) **382482**

(220) 30.06.2020

- (320) 30.06.2020  
(442) 29.07.2020  
(151) 04.11.2020  
(730) **changing.legal a.s.**, Salvátorská 931/8, Praha 1, Staré Město, 11000, CZ  
(740) LORENC IP advokátní a patentová kancelář s.r.o., Mgr. Lukáš Lorenc, Štefánikova 256/34, Praha 5, Smíchov, 15000  
(210) O-564945  
(591) Barevná  
(510) (9) počítačové programy (stahovatelné), počítačový software (nahrání), počítačové aplikace; (35) aktualizace a údržba dat v počítačových databázích, marketing v rámci softwarového publikování, obchodní informace, obchodní informace a rady pro spotřebitele ve výběru produktů a služeb, obchodní zprostředkovatelské služby, podpora prodeje jiných osob, poskytování informací o obchodních kontaktech, sjednávání a uzavírání obchodních transakcí pro třetí strany, sjednávání obchodních smluv pro jiné osoby, vyhledávání údajů v počítačových souborech pro jiné osoby, zprostředkování obchodních informací; (42) aktualizace počítačového softwaru, externí zálohování dat, instalace počítačového softwaru, počítačové programování, poradenství v oblasti počítačového softwaru, pronájem počítačového softwaru, tvorba počítačového softwaru, údržba počítačového softwaru, ukládání elektronických dat, vývoj počítačových platform.  
(511) 9, 35, 42  
(540)

**Orkist.**

- (111) **382483**  
(220) 30.06.2020  
(320) 30.06.2020  
(442) 29.07.2020  
(151) 04.11.2020  
(730) **Melicherík Petr Bc.**, Dukelská 459/48, Jeseník, 79001, CZ  
(210) O-564948  
(510) (3) kosmetické přípravky, toaletní přípravky; (14) drahé kovy a jejich slitiny a zboží z drahých kovů nebo jimi potažené, šperky, drahé kameny, náramky, náhrdelníky, náušnice, hodinky a přístroje pro měření času.  
(511) 3, 14  
(540) **Ushi**

- (111) **382484**  
(220) 30.06.2020  
(320) 30.06.2020  
(442) 29.07.2020  
(151) 04.11.2020  
(730) **Střední škola Kostka s.r.o.**, Pod Pecníkem 1666, Vsetín, 75501, CZ  
(210) O-564959  
(510) (39) rezervace dopravy, rezervace letenek, rezervace místenek, zprostředkování dopravy, organizování a pořádání výletů a cest, organizování okružních jízd, organizování a rezervace exkurzí a poznávacích výletů, doprava a přeprava, včetně autobusové a automobilové, doprava při prohlídkách památek, logistika v dopravě, osobní doprava, přeprava cestujících, pronájem autobusů, automobilů, garáží a skladů, vše v rámci této třídy; (41) výuka, vzdělávací služby v oblasti práva a bankovníctví, cestovního ruchu, turismu a rekreologie, vzdělávací služby v oblasti hudební a výtvarné výchovy, vzdělávací služby v oblasti informačních technologií, humanitních studií, psychologie, žurnalistiky a médií, vzdělávací služby v oblasti předškolního vzdělávání, mateřské školy, vzdělávací služby poskytované středními školami včetně gymnázií, akademie (vzdělávání), vzdělávací služby poskytované vysokými školami, vzdělávací a školicí služby se zaměřením na výuku jazyků, vyučování (výchovné služby), soukromá výuka, vzdělávání na internátních školách, zkoušení (pedagogická činnost), pořádání plesů, poskytování hudby online bez možnosti stažení, rozhlasová zábava, služby reportérů (zpravodajství), výroba rozhlasových programů, pořádání soutěží (vzdělávacích nebo zábavných), pořádání sportovních soutěží, tělovýchova a praktický výcvik, pronájem sportovišť, stadionů, tenisových dvorců, tréninkových simulátorů, pronájem uměleckých děl, provozování sportovních zařízení,

- služby klubů zdraví (zdravotní a kondiční cvičení), sportovní tábory, školení, průvodcovské služby v rámci této třídy, vedení túr s horským průvodcem, konzultační služby v oblasti vzdělávání, poradenství pro volbu povolání (v oblasti vzdělávání nebo školení), poskytování informací v oblasti vzdělávání, poskytování informací v oblasti zábavy, poskytování informací v oblasti rekreačních aktivit, profesionální rekvalifikace, dálkové vzdělávání, vydávání knih, organizování a vedení vzdělávacích seminářů, pořádání a vedení workshopů a symposií, vše v rámci této třídy; (43) jídelny, dětské jesle, domovy pro seniory, prázdninové tábory (ubytování), rezervace přechodného ubytování, rezervace ubytování v hotelech, penzionech, zajištění ubytování a stravování, vše v rámci této třídy.  
(511) 39, 41, 43  
(540)

**Kostka škola**

- (111) **382485**  
(220) 30.06.2020  
(320) 30.06.2020  
(442) 29.07.2020  
(151) 04.11.2020  
(730) **Agentura Xact s.r.o.**, Ruská 473/8, Praha 10, Vršovice, 10100, CZ  
(740) Mgr. Martina Zdvihalová, Ph.D. - patentová a právní kancelář, Mgr. Martina Zdvihalová Ph.D., K Pazderně 2031, Benešov, 25601  
(210) O-564975  
(510) (35) reklamní a propagační služby, reklamní, reklamní a propagační služby on-line, služby v oblasti reklamy a propagace prodeje, reklamní služby poskytované prostřednictvím sociálních médií, komunikačních kanálů, blogů a digitálních sítí, marketingové služby, marketingové služby on-line, produktový marketing, event marketing (získávání zákazníků pořádáním akcí), marketingové studie a analýzy, marketingové služby poskytované prostřednictvím sociálních médií, komunikačních kanálů, blogů a digitálních sítí, marketing zboží a služeb pro třetí osoby, propagační marketing, přímý marketing, partnerský marketing, cílený marketing, digitální marketing, marketingové poradenství, marketingové informace, obchodní marketingové služby, marketingové prognózy, příprava marketingových plánů, pořizování marketingových zpráv, plánování a vývoj marketingových strategií a koncepcí, správa v oblasti marketingu, analýza marketingových trendů, poradenství v obchodním marketingu, příprava a pořádání marketingových akcí, propagace, reklama a marketing on-line webových stránek, poskytování marketingových informací prostřednictvím internetových stránek, inzerce a inzertní služby, zpracování, vydávání, aktualizování, zveřejňování, vyhlášení a rozšiřování reklamních, inzertních, marketingových, propagačních a náborových materiálů a textů, pronajímání obchodních a reklamních ploch, poskytování a pronájem prostoru, času, materiálů a médií pro reklamu, grafická úprava pro reklamní účely, zpracování textů, vylepování plakátů, služby vztahů s veřejností (public relations), styk s veřejností, konzultace a poradenské služby v oboru styku s veřejností, poradenství v oblasti komunikační strategie při styku s veřejností, služby mediální agentury, služby komunikační agentury, služby agentury v oblasti public relations, služby marketingové agentury, služby reklamní agentury, služby modelingové a módní agentury pro reklamní účely, mediální komunikace, krizová komunikace, produktová komunikace, služby strategie mediální komunikace, inzertní komunikace, personální komunikace, komunikace na sociálních sítích, produkce a distribuce televizních a rozhlasových reklam, nahrávání video a audio nahrávek pro reklamní účely, vydávání a zveřejňování reklamních textů, prezentace zboží a služeb v komunikačních médiích pro účely maloobchodu a velkoobchodu, organizování obchodních a reklamních akcí a výstav, pomoc v obchodní a podnikatelské činnosti, pomoc při řízení obchodní a podnikatelské činnosti, organizace, provozování a kontrola prodeje a propagačních motivačních programů, organizování, provozování a kontrola vědomostních a motivačních programů, vedení motivačních programů pro zaměstnance, řízení lidských zdrojů a náborové služby, personální poradenství, management a administrativní služby, obchodní management, řízení obchodní a hospodářské činnosti, obchodní administrativní a kancelářské práce, administrativní podpora a zpracování dat, účetnictví, vedení účetních knih a revize účtů (audity), obchodní a podnikatelský průzkum, průzkum trhu a obchodní analýzy, průzkum veřejného mínění, poradenství v oblasti průzkumu trhu, analýzy trhu a veřejného mínění, monitoring tisku (průzkum tisku), analýza obchodních dat, sběr a systematizace dat z obchodní a podnikatelské činnosti, vyhledávání dat pro třetí osoby, zpracování, systematizace a správa dat, automatizované zpracování dat, vytváření, vedení a správa počítačových databází, řízení počítačových databází, sběr informací do počítačových databází, kompilování a systematizace informací do



počítačových databází, obchodní zprostředkovatelské služby, předvádění zboží a služeb pro komerční účely, informační, zprostředkovatelská činnost v oblasti obchodu a služeb v oblasti propagace, reklamy, podnikového poradenství a obchodního managementu, informační, konzultační a poradenské služby v rámci výše uvedených služeb ve třídě 35; (38) počítačová komunikace, elektronická pošta, přenos zpráv a obrázků pomocí počítače, služby rozhlasového a televizního vysílání, tisková agentura, zařízení a vybavení pro počítačové sítě a pro datovou komunikaci, informační, konzultační a poradenské služby v rámci výše uvedených služeb ve třídě 38; (41) sportovní a kulturní činnosti, služby v oblasti vzdělávání, zábavy, kultury a sportu, provozování a pronájem zařízení a vybavení ke vzdělávání, zábavě, kultuře a sportu, pořádání a organizování vzdělávacích, kulturních, společenských, sportovních, soutěžních a zábavních akcí, pořádání, vedení a organizování konferencí, kongresů, sněmů, seminářů, kurzů, workshopů, výstav, veletrhů, soutěží, módních přehlídek, gala večírků, živých vystoupení, představení a setkání v oblasti vzdělávání, zábavy, kultury a sportu, zábava ve formě světelných show, služby v oblasti živých vystoupení, organizování jevištních představení, organizování motivačních programů, organizování zážitkových a motivačních akcí, zvuková, obrazová a multimediální produkce a fotografie, produkce pořadů a filmů, produkce rozhlasových a televizních programů a pořadů, výroba grafických filmových klipů, služby pořizování a produkce zvukových, filmových, video a televizních nahrávek a záznamů, služby v oblasti nahrávání zvuku a video zábavy, služby úpravy audio a video nahrávek, audio a video nahrávací služby, filmová, televizní, video a audio produkce, výroba a produkce filmů a videofilmů, prezentace video filmů, střih, zpracování a editování video pásků, fotografování, hudební produkce, zveřejňování, oznamování a psaní textů a tiskových zpráv, vydávání publikací, tiskovin, časopisů a magazinů, konferenční služby, vzdělávací a školicí služby, vzdělávací a školicí služby v oblasti styku s veřejností, vzdělávací a školicí kurzy, kurzy osobního rozvoje a sebeprezentace, lektorská, publikační a vydavatelská činnost, služby umělecké a módní agentury v rámci této třídy, informační, konzultační a poradenské služby v rámci výše uvedených služeb ve třídě 41; (43) cateringové služby (poskytování jídla a nápojů), informační, konzultační a poradenské služby v rámci výše uvedených služeb ve třídě 43.

(511) 35, 38, 41, 43

(540)

**XACT**(111) **382486**

(220) 30.06.2020

(320) 30.06.2020

(442) 29.07.2020

(151) 04.11.2020

(730) **Agentura Xact s.r.o.**, Ruská 473/8, Praha 10, Vršovice, 10100, CZ

(740) Mgr. Martina Zdvihalová, Ph.D. - patentová a právní kancelář, Mgr. Martina Zdvihalová Ph.D., K Pazderně 2031, Benešov, 25601

(210) O-564976

(510) (35) reklamní a propagační služby, reklamní, reklamní a propagační služby on-line, služby v oblasti reklamy a propagace prodeje, reklamní služby poskytované prostřednictvím sociálních médií, komunikačních kanálů, blogů a digitálních sítí, marketingové služby, marketingové služby on-line, produktový marketing, event marketing (získávání zákazníků pořádáním akcí), marketingové studie a analýzy, marketingové služby poskytované prostřednictvím sociálních médií, komunikačních kanálů, blogů a digitálních sítí, marketing zboží a služeb pro třetí osoby, propagační marketing, přímý marketing, partnerský marketing, cílený marketing, digitální marketing, marketingové poradenství, marketingové informace, obchodní marketingové služby, marketingové prognózy, příprava marketingových plánů, pořizování marketingových zpráv, plánování a vývoj marketingových strategií a koncepcí, správa v oblasti marketingu, analýza marketingových trendů, poradenství v obchodním marketingu, příprava a pořádání marketingových akcí, propagace, reklama a marketing on-line webových stránek, poskytování marketingových informací prostřednictvím internetových stránek, inzerce a inzertní služby, zpracování, vydávání, aktualizování, zveřejňování, vyhlášení a rozšiřování reklamních, inzertních, marketingových, propagačních a náborových materiálů a textů, pronajímání obchodních a reklamních ploch, poskytování a pronájem prostoru, času, materiálů a médií pro reklamu, grafická úprava pro reklamní účely, zpracování textů, vylepování plakátů, služby vztahů s veřejností (public relations), styk s veřejností, konzultace a poradenské služby v oboru styku s veřejností, poradenství v oblasti komunikační strategie při styku s veřejností, služby mediální agentury, služby komunikační agentury, služby agentury v oblasti public relations, služby

marketingové agentury, služby reklamní agentury, služby modelingové a módní agentury pro reklamní účely, mediální komunikace, krizová komunikace, produktová komunikace, služby strategie mediální komunikace, inzertní komunikace, personální komunikace, komunikace na sociálních sítích, produkce a distribuce televizních a rozhlasových reklam, nahrávání video a audio nahrávek pro reklamní účely, vydávání a zveřejňování reklamních textů, prezentace zboží a služeb v komunikačních médiích pro účely maloobchodu a velkoobchodu, organizování obchodních a reklamních akcí a výstav, pomoc v obchodní a podnikatelské činnosti, pomoc při řízení obchodní a podnikatelské činnosti, organizace, provozování a kontrola prodeje a propagačních motivačních programů, organizování, provozování a kontrola věrnostních a motivačních programů, vedení motivačních programů pro zaměstnance, řízení lidských zdrojů a náborové služby, personální poradenství, management a administrativní služby, obchodní management, řízení obchodní a hospodářské činnosti, obchodní administrativní a kancelářské práce, administrativní podpora a zpracování dat, účetnictví, vedení účetních knih a revize účtů (audity), obchodní a podnikatelský průzkum, průzkum trhu a obchodní analýzy, průzkum veřejného mínění, poradenství v oblasti průzkumu trhu, analýzy trhu a veřejného mínění, monitoring tisku (průzkum tisku), analýza obchodních dat, sběr a systematizace dat z obchodní a podnikatelské činnosti, vyhledávání dat pro třetí osoby, zpracování, systematizace a správa dat, automatizované zpracování dat, vytváření, vedení a správa počítačových databází, řízení počítačových databází, sběr informací do počítačových databází, kompilování a systemizace informací do počítačových databází, obchodní zprostředkovatelské služby, předvádění zboží a služeb pro komerční účely, informační, zprostředkovatelská činnost v oblasti obchodu a služeb v oblasti propagace, reklamy, podnikového poradenství a obchodního managementu, informační, konzultační a poradenské služby v rámci výše uvedených služeb ve třídě 35; (38) počítačová komunikace, elektronická pošta, přenos zpráv a obrázků pomocí počítače, služby rozhlasového a televizního vysílání, tisková agentura, zařízení a vybavení pro počítačové sítě a pro datovou komunikaci, informační, konzultační a poradenské služby v rámci výše uvedených služeb ve třídě 38; (41) sportovní a kulturní činnosti, služby v oblasti vzdělávání, zábavy, kultury a sportu, provozování a pronájem zařízení a vybavení ke vzdělávání, zábavě, kultuře a sportu, pořádání a organizování vzdělávacích, kulturních, společenských, sportovních, soutěžních a zábavních akcí, pořádání, vedení a organizování konferencí, kongresů, sněmů, seminářů, kurzů, workshopů, výstav, veletrhů, soutěží, módních přehlídek, gala večírků, živých vystoupení, představení a setkání v oblasti vzdělávání, zábavy, kultury a sportu, zábava ve formě světelných show, služby v oblasti živých vystoupení, organizování jevištních představení, organizování motivačních programů, organizování zážitkových a motivačních akcí, zvuková, obrazová a multimediální produkce a fotografie, produkce pořadů a filmů, produkce rozhlasových a televizních programů a pořadů, výroba grafických filmových klipů, služby pořizování a produkce zvukových, filmových, video a televizních nahrávek a záznamů, služby v oblasti nahrávání zvuku a video zábavy, služby úpravy audio a video nahrávek, audio a video nahrávací služby, filmová, televizní, video a audio produkce, výroba a produkce filmů a videofilmů, prezentace video filmů, střih, zpracování a editování video pásků, fotografování, hudební produkce, zveřejňování, oznamování a psaní textů a tiskových zpráv, vydávání publikací, tiskovin, časopisů a magazinů, konferenční služby, vzdělávací a školicí služby, vzdělávací a školicí služby v oblasti styku s veřejností, vzdělávací a školicí kurzy, kurzy osobního rozvoje a sebeprezentace, lektorská, publikační a vydavatelská činnost, služby umělecké a módní agentury v rámci této třídy, informační, konzultační a poradenské služby v rámci výše uvedených služeb ve třídě 41; (43) cateringové služby (poskytování jídla a nápojů), informační, konzultační a poradenské služby v rámci výše uvedených služeb ve třídě 43.

(511) 35, 38, 41, 43

(540)

**XACTU.**(111) **382487**

(220) 30.06.2020

(320) 30.06.2020

(442) 29.07.2020

(151) 04.11.2020

- (730) **MyNEMO Report s.r.o.**, Náměstí Přemyslovců 14/11, Nymburk, 28802, CZ  
(740) MACEK.LEGAL, Mgr. Daniel Macek, Haštalská 1072/6, Praha 1, Staré Město, 11000  
(210) O-564977  
(591) Barevná  
(510) (35) administrativní služby, aktualizace a údržba dat v počítačových databázích, aktualizace a údržba dat v rejstřících, marketing, marketing v rámci softwarového publikování, obchodní zprostředkovatelské služby, poskytování obchodních informací a rady pro spotřebitele ve výběru produktů a služeb, poskytování obchodních informací prostřednictvím webových stránek, sběr údajů do počítačových databází, sestavování katalogů informací pro obchodní či reklamní účely, systemizace údajů do počítačových databází, vedení počítačové evidence, vyhledávání údajů v počítačových souborech pro jiné osoby, zpracování textu; (36) služby v oblasti nemovitostí, zprostředkování v oblasti nemovitostí; (41) online vydávání elektronických knih a časopisů, pořádání a vedení konferencí, pořádání a vedení kongresů, pořádání a vedení osobních vzdělávacích fór, pořádání a vedení seminářů, pořádání a vedení workshopů (školení), předávání know-how (odborné vzdělávání); (42) ukládání elektronických dat, konverze počítačových programů a dat, s výjimkou fyzické konverze, počítačové programování, poskytování informací v oblasti o počítačových technologiích a programování prostřednictvím webových stránek, pronájem počítačového softwaru, software jako služba (SaaS), technologické poradenství.  
(511) 35, 36, 41, 42  
(540)



- (111) **382488**  
(220) 30.06.2020  
(320) 30.06.2020  
(442) 29.07.2020  
(151) 04.11.2020  
(730) **Jílek Viktor Ing.**, Průběžná 10, Plzeň, 31200, CZ  
(740) Jindyne s.r.o., U Statku 77, Mnichovo Hradiště, Hněvousice, 29501  
(210) O-564978  
(591) Barevná  
(510) (25) oděvy pro vysoké postavy, oděvy nadměrných velikostí, obuv nadměrných velikostí, pokrývky hlavy; (35) maloobchodní a velkoobchodní prodej oděvů pro vysoké postavy, oděvů nadměrných velikostí, obuvi nadměrných velikostí a pokrývek hlavy; (40) zakázková výroba oděvů pro vysoké postavy, oděvů nadměrných velikostí, obuvi nadměrných velikostí a pokrývek hlavy.  
(511) 25, 35, 40  
(540)



- (111) **382489**  
(220) 01.07.2020  
(320) 01.07.2020  
(442) 29.07.2020  
(151) 04.11.2020  
(730) **Kaszycki Tereza**, Čiklova 624/7, Praha 2, Nusle, 12800, CZ  
(210) O-564987  
(510) (9) audio CD, DVD, gramofonové desky, interaktivní DVD, pořadače na CD, pouzdra na DVD, pouzdra na ukládání CD, nosiče zvukových nahrávek; (16) sběratelské karty, papírové plakáty, fotoalba a alba pro

- sběratele, pouzdra speciálně upravená k uložení sportovních sběratelských karet, plastové zásobníky na baseballové karty, papírnické zboží; (28) dětské stavebnice, skládací puzzle, akční figurky na hraní, figurky [hračky], hračky, hry a žertovné předměty, modely figurek.  
(511) 9, 16, 28  
(540)

## Kasmark

- (111) **382490**  
(220) 01.07.2020  
(320) 01.07.2020  
(442) 29.07.2020  
(151) 04.11.2020  
(730) **Zmydlená Michaela**, Jenečská 96, Hostouň, 27353, CZ  
(210) O-564990  
(591) Barevná  
(510) (6) žaluzie, rolety, exteriérové i interiérové kovové pergoly, mříže, vrata kovové, síť proti hmyzu, zámečnické výrobky, stínící techniky, truhlíky, květináče, obaly na květináče, vše kovové; (21) truhlíky-okenní truhlíky, obaly na květináče, ne papírové; (35) obchodování – nákup a prodej stínící techniky – rolety, žaluzie exteriérové i interiérové, látkové stínění, garážová vrata, brány, mříže, markýzy, pergoly, síť proti hmyzu, zámečnické výrobky, truhlíky, obaly na květináče, samozavlažovací truhlíky, květináče a obaly na ně, textilní rolety, textilní exteriérové stínění, japonské stěny, dělicí zástěny, bambusové žaluzie, i dřevěné, dřevěné konstrukce; (40) výroba na zakázku předokenních rolet, sítí proti hmyzu, zámečnických výrobků, truhlíků, obalů na květináče, stínící techniky, květináčů, textilního exteriérového stínění i interiérového, baldachýnů, pergol, textilních placht (látky), brán, vrat, plotů, sloupků upevňujících držáky – kovových, dřevěných konstrukcí.  
(511) 6, 21, 35, 40  
(540)



- (111) **382491**  
(220) 01.07.2020  
(320) 01.07.2020  
(442) 29.07.2020  
(151) 04.11.2020  
(730) **Pražská vodohospodářská společnost a.s.**, Žatecká 110/2, Praha 1, Staré Město, 11000, CZ  
(210) O-564996  
(591) Barevná  
(510) (35) reklama, propagace a styk s veřejností; (41) organizování konferencí, výstav a soutěží, vzdělávání a školicí služby, pronájem zařízení a vybavení ke vzdělávání, zábavě sportu a kultuře, zábavní a tematické parky, poutě, zoo a muzea; (43) poskytování jídel a nápojů.  
(511) 35, 41, 43  
(540)



HYDROPOLIS PRAHA  
CENTRUM VODA A ŽIVOT

- (111) **382492**  
(220) 01.07.2020  
(320) 01.07.2020

- (442) 29.07.2020  
(151) 04.11.2020  
(730) **Pražská vodohospodářská společnost a.s.**, Žatecká 110/2, Praha 1, Staré Město, 11000, CZ  
(210) O-564997  
(591) Barevná  
(510) (35) reklama, propagace a styk s veřejností; (41) organizování konferencí, výstav a soutěží, vzdělávání a školicí služby, pronájem zařízení a vybavení ke vzdělávání, zábavě sportu a kultuře, zábavní a tematické parky, poutě, zoo a muzea; (43) poskytování jídel a nápojů.  
(511) 35, 41, 43  
(540)



- (111) **382493**  
(220) 01.07.2020  
(320) 01.07.2020  
(442) 29.07.2020  
(151) 04.11.2020  
(730) **Pražská vodohospodářská společnost a.s.**, Žatecká 110/2, Praha 1, Staré Město, 11000, CZ  
(210) O-564998  
(510) (35) reklama, propagace a styk s veřejností; (41) organizování konferencí, výstav a soutěží, vzdělávání a školicí služby, pronájem zařízení a vybavení ke vzdělávání, zábavě sportu a kultuře, zábavní a tematické parky, poutě, zoo a muzea; (43) poskytování jídel a nápojů.  
(511) 35, 41, 43  
(540)

### Hydropolis Praha

- (111) **382494**  
(220) 03.07.2020  
(320) 03.07.2020  
(442) 29.07.2020  
(151) 04.11.2020  
(730) **Vaše DEDRA, s.r.o.**, Podhradní 69, Česká Skalice, 55203, CZ  
(210) O-565056  
(510) (1) chemické výrobky určené pro průmysl, vědu a fotografii, jakož i pro zemědělství a lesnictví; (3) přípravky pro bělení a jiné prací prostředky, přípravky pro čištění, leštění, odmašťování a broušení, mýdla, parfumerie, vonné oleje, kosmetika, vlasové vody, zubní pasty; (7) vysavače na mokré i suché vysávání, elektrické stroje na čištění koberců, elektrické stroje na čištění koberců (šamponování), elektrické čisticí přístroje pro domácnost, stroje na zametání a vysávání, na čištění, mytí a praní, vysavače, kartáče pro vysavače, elektrické domácí vysavače, vysavače na kapaliny, sáčky do vysavačů, domácí vysavače, elektrické domácí stroje na vysávání.  
(511) 1, 3, 7  
(540)

### AQUADOM

- (111) **382495**  
(220) 03.07.2020  
(320) 03.07.2020  
(442) 29.07.2020  
(151) 04.11.2020  
(730) **D - Med s.r.o.**, Ruthardská 14, Kutná Hora, Kutná Hora-Vnitřní Město, 28401, CZ  
(210) O-565058  
(510) (3) kosmetické a toaletní přípravky.  
(511) 3

- (540) **ELASTYS D-MED**

- (111) **382496**  
(220) 03.07.2020  
(320) 03.07.2020  
(442) 29.07.2020  
(151) 04.11.2020  
(730) **Lekia s.r.o.**, Kotíkovská 927/19, Plzeň, Severní Předměstí, 32300, CZ  
(740) **MACH LEGAL**, advokátní kancelář s.r.o., JUDr. Tomáš Mach Ph.D., Viktora Huga 377/4, Praha 5, Smíchov, 15000  
(210) O-565060  
(591) Barevná  
(510) (5) léčiva a další farmaceutické přípravky, veterinářské výrobky, hygienické výrobky pro, léčebné účely, dietetické přípravky pro léčebné účely, potraviny pro batolata, náplasti, obvazový materiál, materiály pro plombování zubů a pro zubní otisky, dezinfekční přípravky, výrobky pro hubení škodlivých zvířat, fungicidy, herbicidy, deodoranty pro jiné účely než osobní hygienu, cigarety bez tabáku k léčebným účelům; (35) maloobchodní nebo velkoobchodní služby pro farmaceutické, veterinární a sanitární přípravky a lékařské potřeby, poskytování administrativní pomoci lékárnám v oblasti vedení seznamů léčivých přípravků, obchodní informační, konzultační a poradenské služby, poskytování obchodních informací pro spotřebitele, reklamní, marketingové a propagační služby; (44) provoz lékáren, služby zdravotní péče, veterinární služby, lékařské poradenství, příprava lékařských předpisů v lékárnách, farmaceutické služby.  
(511) 5, 35, 44  
(540)



- (111) **382497**  
(220) 03.07.2020  
(320) 03.07.2020  
(442) 29.07.2020  
(151) 04.11.2020  
(730) **Macháček Václav Ing.**, Musorgského 1065/8, Praha 4, 14800, CZ  
(210) O-565061  
(591) Barevná  
(510) (31) čerstvé jahody; (35) obchodování s čerstvými jahodami; (44) pěstování jahod, zemědělství.  
(511) 31, 35, 44  
(540)



- (111) **382498**  
(220) 03.07.2020  
(320) 03.07.2020  
(442) 29.07.2020  
(151) 04.11.2020

(730) **Aspen Global Incorporated**, GBS Plaza, Cnr La Salette & Royal Roads, Grand Bay, MU

(740) PATENTSERVIS Praha a.s., Na Podkovce 281/10, Praha 4, Podolí, 14700

(210) O-565063

(510) (5) farmaceutické přípravky a látky.

(511) 5

(540) **FRAXIFORTE**

(111) **382499**

(220) 03.07.2020

(320) 03.07.2020

(442) 29.07.2020

(151) 04.11.2020

(730) **Westminster Management and Hospitality Services, s.r.o.**, Za

Karlínským přístavem 683/4, Praha 8, 18600, CZ

(210) O-565069

(510) (32) piva; (33) alkoholické nápoje; (35) propagace; (41) zábava, sportovní a kulturní činnosti; (43) služby poskytování stravování a nápojů, dočasné ubytování.

(511) 32, 33, 35, 41, 43

(540) **Bam Bu Dah**

(111) **382500**

(220) 07.07.2020

(320) 07.07.2020

(442) 29.07.2020

(151) 04.11.2020

(730) **PPF a.s.**, Evropská 2690/17, Praha 6, Dejvice, 16041, CZ

(740) Čermák a spol., JUDr. Karel Čermák Ph.D., LL.M., Elišky Peškové 735/15, Praha 5, Smíchov, 15000

(210) O-565114

(591) Barevná

(510) (9) přístroje a nástroje vědecké, námořní, geodetické, fotografické, filmové, optické přístroje a nástroje pro vážení, měření, signalizaci, kontrolu (monitorování), záchranu životů zařazené ve třídě 9 a přístroje a nástroje pro vyučování, přístroje a nástroje pro vedení, přepínání, přeměnu, akumulaci, regulaci nebo řízení elektrického proudu, přístroje pro záznam, převod, přenos nebo reprodukci zvuku nebo obrazu, magnetické nosiče dat, optické nosiče dat, nahrávací disky, SD karty, micro SD karty, USB flash disky, paměťové karty, pevné disky, mechanismy pro přenos na mince, počítačové stroje, přístroje pro zpracování dat a počítače, přístroje pro přenos zvuku a obrazu, telekomunikační přístroje, mobilní telekomunikační přístroje, mobilní telekomunikační handsety, počítačový hardware, počítačový software, počítačový software stažitelný z internetu, multimediální aplikace, PDA (osobní digitální asistent), kapesní PC, mobilní telefony, laptopy, telekomunikační síťové přístroje, řídicí software pro telekomunikační síť a pro telekomunikační přístroje, kamery, fotoaparáty, MP3 a MP4 přehrávače, elektronické publikace (stažitelné), periodika v elektronické podobě, elektronické databáze a databázové produkty, informace a záznamy v elektronické podobě, informace, data a databázové informační produkty na nosičích nebo v elektronických, datových, informačních, počítačových a komunikačních sítích všeho druhu, kryty na mobilní telefony a počítače, ochranné fólie a pouzdra na mobilní telefony a počítače, části a příslušenství pro všechny výše uvedené výrobky spadající do této třídy; (16) tiskoviny, papírové etikety, formuláře, brožury, tištěné katalogy, tištěné manuály, tištěné referenční, uživatelské a jiné příručky, tištěné návody k použití a ostatní dokumentace pro výpočetní, telekomunikační a jiná technická zařízení a přístroje; (35) reklamní, inzertní a propagační činnost, marketing, prodej reklamního času inzerentům, poskytování informací a jiných informačních produktů komerčního nebo reklamního charakteru, komerční využití internetu v oblastech komerčních internetových médií a vyhledávacích služeb, on-line inzerce, zprostředkování v obchodních vztazích - reklamní, inzertní a propagační činnost, pomoc při řízení obchodní činnosti, obchodní administrativa, kancelářské práce, maloobchodní a velkoobchodní služby v oblasti výše uvedených výrobků ve třídě 9 a on-line maloobchodní a velkoobchodní služby v oblasti výše uvedených výrobků ve třídě 9, zprostředkovatelská činnost v obchodu s výrobky výše uvedenými ve třídě 9, automatizované zpracování dat, systemizace informací do počítačových databází, průzkum trhu a analýza trhu, propagace elektronickou cestou také za pomoci internetových vyhledávačů, poradenství v oboru internetového marketingu, pronájem reklamních ploch, rozšiřování reklamních materiálů, průzkum

veřejného mínění, shromažďování, klasifikace, aktualizace a uspořádání dat a správa a provozování databází s marketingovými informacemi, poskytování obchodních informací mimo jiné prostřednictvím internetu, prostřednictvím kabelové sítě nebo jiných forem přenosu dat, informační, konzultační a poradenské služby ve vztahu k výše uvedeným službám ve třídě 35, služby informačních brokerů a jiných profesionálních poskytovatelů informací, zejména v oblasti průzkumu trhu a produktový výzkum pro třetí osoby; (36) bankovníctví, faktoring, financování, financování formou koupě na splátky, finanční analýza, finanční hodnocení (pojištění, bankovníctví, nemovitosti), finanční informace, finanční poradenství, finanční řízení, finanční sponzoring, finanční zúčtovací střediska, finanční zúčtování, hypoteční bankovníctví, investování peněžitých prostředků, kapitálové investice, makléřské služby, obchodování s akciemi a dluhopisy, obchodování s cennými papíry, online bankovníctví, poradenství v oblasti pojištění, poskytování finančních informací prostřednictvím webových stránek, poskytování slev v zapojených provozovnách jiných osob pomocí členských karet, půjčky (financování), půjčky na splátky, půjčky se zástavou, služby týkající se průzkumu v oblasti financí, uzavírání pojištění, uzavírání pojištění proti požáru, uzavírání úrazového pojištění, uzavírání zdravotního pojištění, uzavírání životního pojištění, zajištění, zprostředkování pojištění; (37) provádění průmyslových, inženýrských, bytových a občanských staveb, výstavba, montáž, údržba, opravy a revize telekomunikačních, radiokomunikačních a datových strojů a zařízení, servis pro tuzemská i zahraniční telekomunikační a jiná zařízení, instalace, montáž, údržba, opravy a revize elektrických strojů, přístrojů a zařízení, instalace, montáž, údržba, opravy a revize měřicí a regulační techniky; (38) bezdrátové vysílání, elektronické nástěnky (telekomunikační služby), informace o telekomunikaci, komunikace po síti optických vláken, komunikace prostřednictvím mobilních telefonů, komunikace prostřednictvím počítačových terminálů, on-line přenos blahopřání, paging (rozhlas, telefon nebo jiné prostředky elektronické komunikace), poskytování diskusních místností na internetu, poskytování on-line fór, poskytování přístupu do databází, poskytování telekomunikačního připojení ke globální počítačové síti, poskytování telekomunikačních kanálů pro teleshopping, poskytování uživatelského přístupu do globální počítačové sítě, pronájem doby přístupu do globální počítačové sítě, pronájem faxových přístrojů, pronájem modemů, pronájem přístrojů pro přenos zpráv, pronájem telefonů, pronájem telekomunikačního zařízení, přenos digitálních souborů, přenos elektronické pošty, přenos faxem, přenos telegramů, přenos videa na objednávku, přenos zpráv a obrázků pomocí počítačů, radiokomunikace, rozhlasové vysílání, satelitní přenos, služby hlasové pošty, služby zpravodajské agentury, směrovací a spojovací služby pro telekomunikace, streaming dat, telefonická komunikace, telefonní služby, telegrafická komunikace, telegrafní služby, telekonferenční služby, televizní vysílání, telexové služby, videokonferenční služby, vysílání kabelové televize, zasílání zpráv, spoje (telekomunikace), síťové telekomunikační služby, mobilní telekomunikační služby, telekomunikační portálové služby, internetové portálové služby, mobilní telekomunikační síťové služby, zprostředkovatelská činnost v oblasti telekomunikačních, mobilních telekomunikačních a datových komunikačních služeb, telekomunikační služby pevných linek, poskytování širokopásmového telekomunikačního přístupu, širokopásmové služby, vysílací služby, služby televizního vysílání, vysílací služby vztahující se k IP/TV nebo bázi IP/TV, poskytování přístupu k IP/TV, televizní služby poskytované prostřednictvím internet protokol technologie včetně IP/TV, služby internetového přístupu, služby e-mailových, textových a multimediálních zpráv, služby související s poskytováním přístupu k počítačovým sítím, zejména zajišťování, poskytování a pronájem přístupového času do datových sítí a databází, zvláště pak k internetu, poskytování přístupu k počítačovým databázím a komunikační služby s tím související, pomocné, podpůrné a asistenční služby v oblasti telekomunikací a telekomunikačních přístrojů, provozování sítí, zejména sítí telekomunikačních a datových, expertní poradenské a konzultační služby v oblasti telekomunikací a datových komunikačních služeb, plánovací a projektové služby v oblasti telekomunikačního vybavení, informační, konzultační a poradenské služby ve vztahu k výše uvedeným službám ve třídě 38, pronájem telekomunikačních přístrojů, pronájem přístrojů pro přenos dat; (41) vydavatelská a nakladatelská činnost, výchova a vzdělávání, školící služby, zábava, sportovní a kulturní aktivity, interaktivní zábavní služby, služby elektronických a počítačových her poskytované prostřednictvím jakýchkoliv komunikačních sítí, zábavní a informační služby týkající se výše uvedených služeb poskytované prostřednictvím telekomunikačních sítí, poskytování zpravodajských informací, televizní zábavní služby, poskytování zábavy prostřednictvím televize a IP/TV, informační, konzultační a poradenské služby týkající se výše uvedených služeb ve třídě

41; (42) vývoj databází, aktualizace počítačového softwaru, analýza počítačových systémů, cloud computing, digitalizace dokumentů (skenování), elektronické sledování osobních identifikačních údajů za účelem odhalení internetové krádeže identity, elektronické sledování pohybů na kreditní kartě za účelem odhalení internetových podvodů, externí zálohování dat, grafický design propagačních materiálů, hosting webových stránek, instalace počítačového softwaru, konverze počítačových programů a dat s výjimkou fyzické konverze, kopírování počítačových programů, obnova počítačových dat, odblokování mobilních telefonů, platforma jako služba (PaaS), počítačové programování, poradenství v oblasti informačních technologií (IT), poradenství v oblasti internetového zabezpečení, poradenství v oblasti navrhování a vývoje počítačového hardwaru, poradenství v oblasti návrhové webové stránky, poradenství v oblasti počítačového softwaru, poradenství v oblasti počítačových technologií, poradenství v oblasti šifrování dat, poradenství v oblasti telekomunikačních technologií, poradenství v oblasti zabezpečení dat, poradenství v oblasti zabezpečení počítačů, poskytování informací o počítačových technologiích a programování prostřednictvím webových stránek, poskytování outsourcingových služeb v oblasti informačních technologií, pronájem počítačového softwaru, pronájem počítačů a přístrojů a zařízení na zpracování dat, pronájem webových serverů, provádění průzkumů, provozování internetových vyhledávačů, serverhosting, sledování počítačových systémů za účelem odhalení nepovoleného přístupu nebo úniku dat, sledování počítačových systémů za účelem odhalení poruch, software jako služba (SaaS), tvorba počítačového softwaru, tvorba počítačových systémů, údržba počítačového softwaru, vývoj počítačových platform, vývoj softwaru v rámci softwarového publikování, výzkum v oblasti telekomunikačních technologií, vzdálené monitorování počítačových systémů, vědecké a technologické služby a k nim vztahující se výzkum a vývoj, průmyslové analýzy a výzkum, výzkum v oblasti telekomunikací, datových služeb a telekomunikační technologie, navrhování (projektování), vývoj a analýzy počítačových, telekomunikačních a datových systémů, pronájem počítačů, telekomunikačních přístrojů a přístrojů a zařízení na zpracování dat, monitoring telekomunikačních a datových systémů, technické konzultativní služby v oblasti informačních technologií, výpočetní, telekomunikační a datové techniky, inženýrské služby v oblasti informačních, telekomunikačních a datových technologií, návrh a vývoj počítačového hardware a software, IT služby, služby počítačového programování, programátorské služby, obnova počítačových dat, poradenství v oblasti počítačového hardware a software, zálohování a kopírování počítačových programů, pronájem počítačů, tvorba, navrhování a vývoj počítačového software, instalace a údržba počítačového software, aktualizace počítačového software, pronájem počítačového software a hardware, převod (konverze) dat nebo dokumentů z fyzických nosičů na elektronické nosiče, převod (konverze) dat a počítačových programů (ne fyzická konverze), tvorba a správa webových stránek pro třetí osoby, webhosting, informační, konzultační a poradenské služby týkající se výše uvedených služeb ve třídě 42.

(511) 9, 16, 35, 36, 37, 38, 41, 42  
(540)

(210) O-565116  
(591) Barevná  
(510) (9) přístroje a nástroje vědecké, námořní, geodetické, fotografické, filmové, optické přístroje a nástroje pro vážení, měření, signalizaci, kontrolu (monitorování), záchranu životů zařazené ve třídě 9 a přístroje a nástroje pro vyučování, přístroje a nástroje pro vedení, přepínání, přeměnu, akumulaci, regulaci nebo řízení elektrického proudu, přístroje pro záznam, převod, přenos nebo reprodukci zvuku nebo obrazu, magnetické nosiče dat, optické nosiče dat, nahrávací disky, SD karty, micro SD karty, USB flash disky, paměťové karty, pevné disky, mechanismy pro přístroje na mince, počítačové stroje, přístroje pro zpracování dat a počítače, přístroje pro přenos zvuku a obrazu, telekomunikační přístroje, mobilní telekomunikační přístroje, mobilní telekomunikační handsety, počítačový hardware, počítačový software, počítačový software stažitelný z internetu, multimediální aplikace, PDA (osobní digitální asistent), kapesní PC, mobilní telefony, laptopy, telekomunikační síťové přístroje, řídicí software pro telekomunikační sítě a pro telekomunikační přístroje, kamery, fotoaparáty, MP3 a MP4 přehrávače, elektronické publikace (stažitelné), periodika v elektronické podobě, elektronické databáze a databázové produkty, informace a záznamy v elektronické podobě, informace, data a databázové informační produkty na nosičích nebo v elektronických, datových, informačních, počítačových a komunikačních sítích všeho druhu, kryty na mobilní telefony a počítače, ochranné fólie a pouzdra na mobilní telefony a počítače, části a příslušenství pro všechny výše uvedené výrobky spadající do této třídy; (16) tiskoviny, papírové etikety, formuláře, brožury, tištěné katalogy, tištěné manuály, tištěné referenční, uživatelské a jiné příručky, tištěné návody k použití a ostatní dokumentace pro výpočetní, telekomunikační a jiná technická zařízení a přístroje; (35) reklamní, inzertní a propagační činnost, marketing, prodej reklamního času inzerentům, poskytování informací a jiných informačních produktů komerčního nebo reklamního charakteru, komerční využití internetu v oblastech komerčních internetových médií a vyhledávacích služeb, on-line inzerce, zprostředkování v obchodních vztazích - reklamní, inzertní a propagační činnost, pomoc při řízení obchodní činnosti, obchodní administrativy, kancelářské práce, maloobchodní a velkoobchodní služby v oblasti výše uvedených výrobků ve třídě 9 a on-line maloobchodní a velkoobchodní služby v oblasti výše uvedených výrobků ve třídě 9, zprostředkovatelská činnost v obchodu s výrobky výše uvedenými ve třídě 9, automatizované zpracování dat, systemizace informací do počítačových databází, průzkum trhu a analýza trhu, propagace elektronickou cestou také za pomoci internetových vyhledávačů, poradenství v oboru internetového marketingu, pronájem reklamních ploch, rozšiřování reklamních materiálů, průzkum veřejného mínění, shromažďování, klasifikace, aktualizace a uspořádání dat a správa a provozování databází s marketingovými informacemi, poskytování obchodních informací mimo jiné prostřednictvím internetu, prostřednictvím kabelové sítě nebo jiných forem přenosu dat, informační, konzultační a poradenské služby ve vztahu k výše uvedeným službám ve třídě 35, služby informačních brokerů a jiných profesionálních poskytovatelů informací, zejména v oblasti průzkumu trhu a produktový výzkum pro třetí osoby; (36) bankovníctví, faktoring, financování, financování formou koupě na splátky, finanční analýza, finanční hodnocení (pojištění, bankovníctví, nemovitosti), finanční informace, finanční poradenství, finanční řízení, finanční sponzoring, finanční zúčtovací střediska, finanční zúčtování, hypoteční bankovníctví, investování peněžitých prostředků, kapitálové investice, makléřské služby, obchodování s akciemi a dluhopisy, obchodování s cennými papíry, Online bankovníctví, poradenství v oblasti pojištění, poskytování finančních informací prostřednictvím webových stránek, poskytování slev v zapojených provozovnách jiných osob pomocí členských karet, půjčky (financování), půjčky na splátky, půjčky se zástavou, služby týkající se průzkumu v oblasti financí, uzavírání pojištění, uzavírání pojištění proti požáru, uzavírání úrazového pojištění, uzavírání zdravotního pojištění, uzavírání životního pojištění, zajištění, zprostředkování pojištění; (37) provádění průmyslových, inženýrských, bytových a občanských staveb, výstavba, montáž, údržba, opravy a revize telekomunikačních, radiokomunikačních a datových strojů a zařízení, servis pro tuzemská i zahraniční telekomunikační a jiná zařízení, instalace, montáž, údržba, opravy a revize elektrických strojů, přístrojů a zařízení, instalace, montáž, údržba, opravy a revize měřicí a regulační techniky; (38) bezdrátové vysílání, elektronické nástěnky (telekomunikační služby), informace o telekomunikaci, komunikace po síti optických vláken, komunikace prostřednictvím mobilních telefonů, komunikace prostřednictvím počítačových terminálů, on-line přenos blahopřání, paging (rozhlas, telefon nebo jiné prostředky elektronické komunikace), poskytování diskusních místností na internetu, poskytování on-line fór, poskytování přístupu do databází, poskytování telekomunikačního připojení ke globální počítačové

(111) **382501**

(220) 07.07.2020

(320) 07.07.2020

(442) 29.07.2020

(151) 04.11.2020

(730) **PPF a.s.**, Evropská 2690/17, Praha 6, Dejvice, 16041, CZ

(740) Čermák a spol., JUDr. Karel Čermák Ph.D., LL.M., Elišky Peškové 735/15, Praha 5, Smíchov, 15000

Yettel.

síti, poskytování telekomunikačních kanálů pro teleshopping, poskytování uživatelského přístupu do globální počítačové sítě, pronájem doby přístupu do globální počítačové sítě, pronájem faxových přístrojů, pronájem modemů, pronájem přístrojů pro přenos zpráv, pronájem telefonů, pronájem telekomunikačního zařízení, přenos digitálních souborů, přenos elektronické pošty, přenos faxem, přenos telegramů, přenos videa na objednávku, přenos zpráv a obrázků pomocí počítačů, radiokomunikace, rozhlasové vysílání, satelitní přenos, služby hlasové pošty, služby zpravodajské agentury, směrovací a spojovací služby pro telekomunikace, streaming dat, telefonická komunikace, telefonní služby, telegrafická komunikace, telegrafní služby, telekonferenční služby, televizní vysílání, telexové služby, videokonferenční služby, vysílání kabelové televize, zasilání zpráv, spoje (telekomunikace), síťové telekomunikační služby, mobilní telekomunikační služby, telekomunikační portálové služby, internetové portálové služby, mobilní telekomunikační síťové služby, zprostředkovatelská činnost v oblasti telekomunikačních, mobilních telekomunikačních a datových komunikačních služeb, telekomunikační služby pevných linek, poskytování širokopásmového telekomunikačního přístupu, širokopásmové služby, vysílací služby, služby televizního vysílání, vysílací služby vztahující se k IP/TV nebo bázi IP/TV, poskytování přístupu k IP/TV, televizní služby poskytované prostřednictvím internet protokol technologie včetně IP/TV, služby internetového přístupu, služby e-mailových, textových a multimediálních zpráv, služby související s poskytováním přístupu k počítačovým sítím, zejména zajišťování, poskytování a pronájem přístupového času do datových sítí a databází, zvláště pak k internetu, poskytování přístupu k počítačovým databázím a komunikační služby s tím související, pomocné, podpůrné a asistenční služby v oblasti telekomunikací a telekomunikačních přístrojů, provozování sítí, zejména sítí telekomunikačních a datových, expertní poradenské a konzultační služby v oblasti telekomunikací a datových komunikačních služeb, plánovací a projektové služby v oblasti telekomunikačního vybavení, informační, konzultační a poradenské služby ve vztahu k výše uvedeným službám ve třídě 38, pronájem telekomunikačních přístrojů, pronájem přístrojů pro přenos dat; (41) vydavatelská a nakladatelská činnost, výchova a vzdělávání, školicí služby, zábava, sportovní a kulturní aktivity, interaktivní zábavní služby, služby elektronických a počítačových her poskytované prostřednictvím jakýchkoliv komunikačních sítí, zábavní a informační služby týkající se výše uvedených služeb poskytované prostřednictvím telekomunikačních sítí, poskytování zpravodajských informací, televizní zábavní služby, poskytování zábavy prostřednictvím televize a IP/TV, informační, konzultační a poradenské služby týkající se výše uvedených služeb ve třídě 41; (42) vývoj databází, aktualizace počítačového softwaru, analýza počítačových systémů, cloud computing, digitalizace dokumentů (skenování), elektronické sledování osobních identifikačních údajů za účelem odhalení internetové krádeže identity, elektronické sledování pohybů na kreditní kartě za účelem odhalení internetových podvodů, externí zálohování dat, grafický design propagačních materiálů, hosting webových stránek, instalace počítačového softwaru, konverze počítačových programů a dat s výjimkou fyzické konverze, kopírování počítačových programů, obnova počítačových dat, odblokování mobilních telefonů, platforma jako služba (PaaS), počítačové programování, poradenství v oblasti informačních technologií (IT), poradenství v oblasti internetového zabezpečení, poradenství v oblasti navrhování a vývoje počítačového hardwaru, poradenství v oblasti návrhové webových stránek, poradenství v oblasti počítačového softwaru, poradenství v oblasti počítačových technologií, poradenství v oblasti šifrování dat, poradenství v oblasti telekomunikačních technologií, poradenství v oblasti zabezpečení dat, poradenství v oblasti zabezpečení počítačů, poskytování informací o počítačových technologiích a programování prostřednictvím webových stránek, poskytování outsourcingových služeb v oblasti informačních technologií, pronájem počítačového softwaru, pronájem počítačů a přístrojů a zařízení na zpracování dat, pronájem webových serverů, provádění průzkumů, provozování internetových vyhledávačů, serverhosting, sledování počítačových systémů za účelem odhalení nepovoleného přístupu nebo úniku dat, sledování počítačových systémů za účelem odhalení poruch, software jako služba (SaaS), tvorba počítačového softwaru, tvorba počítačových systémů, údržba počítačového softwaru, vývoj počítačových platforem, vývoj softwaru v rámci softwarového publikování, výzkum v oblasti telekomunikačních technologií, vzdálené monitorování počítačových systémů, vědecké a technologické služby a k nim vztahující se výzkum a vývoj, průmyslové analýzy a výzkum, výzkum v oblasti telekomunikací, datových služeb a telekomunikační technologie, navrhování (projektování), vývoj a analýzy počítačových, telekomunikačních a datových systémů, pronájem počítačů, telekomunikačních přístrojů a přístrojů a zařízení na zpracování dat,

monitoring telekomunikačních a datových systémů, technické konzultační služby v oblasti informačních technologií, výpočetní, telekomunikační a datové techniky, inženýrské služby v oblasti informačních, telekomunikačních a datových technologií, návrh a vývoj počítačového hardware a software, IT služby, služby počítačového programování, programátorské služby, obnova počítačových dat, poradenství v oblasti počítačového hardware a software, zálohování a kopírování počítačových programů, pronájem počítačů, tvorba, navrhování a vývoj počítačového software, instalace a údržba počítačového software, aktualizace počítačového software, pronájem počítačového software a hardware, převod (konverze) dat nebo dokumentů z fyzických nosičů na elektronické nosiče, převod (konverze) dat a počítačových programů (ne fyzická konverze), tvorba a správa webových stránek pro třetí osoby, webhosting, informační, konzultační a poradenské služby týkající se výše uvedených služeb ve třídě 42.

(511) 9, 16, 35, 36, 37, 38, 41, 42  
(540)

The logo consists of the word "Laa." in a bold, blue, sans-serif font. The letters are lowercase, and there is a period at the end. The background is white.

(111) **382502**  
(220) 10.07.2020  
(320) 10.07.2020  
(442) 29.07.2020  
(151) 04.11.2020  
(730) **Pilot 21, a.s.**, Helyni Malířové 285/2, Praha 6, Břevnov, 16900, CZ  
(740) Mgr. Markéta Shubik, Starostřešovicická 19/19, Praha 6, Střešovice, 16200  
(210) O-565211  
(591) Barevná  
(510) (9) letecké simulátory, simulátory přístrojového vybavení, simulátory řízení a ovládání vozidel, vývojářský software, software pro vývoj her, počítačový software, elektrická navigační zařízení, elektrická monitorovací zařízení, elektrická ovládací zařízení, dálkové ovladače, počítačový hardware pro hry a hazardní hry, počítačové herní programy (software), aplikace na sportovní sázky, bezpečnostní, zabezpečovací, ochranná a signalizační zařízení, počítačové operační systémy; (12) vozidla, letadla, vzdušné a kosmické dopravní prostředky, části a příslušenství dopravních prostředků, automaticky řízená vozidla, civilní drony, vojenské drony; (16) instruktážní manuály, vstupenky, tištěné propagační materiály; (25) obuv, oděvy, části oděvů, obuvi a pokrývek hlavy; (28) drony [hračky], hry, elektronické hry, sportovní hry; (37) opravy, údržba, tankování a dobíjení vozidel, údržba a opravy letadel; (39) poskytování letištních zařízení pro letectví, letištní služby, vyhlídkové služby, organizování prohlídek pamětihodností a okružních jízd, služby průvodců a organizování cest a výletů, přeprava osob a zboží po zemi, letecky a po vodě; (41) hazardní hry, služby v oblasti vzdělávání, zábavy a sportu, organizování závodů vozidel, pronájem herního zařízení, organizování konferencí, výstav a soutěží; (45) bezpečnostní služby pro ochranu osob a majetku.  
(511) 9, 12, 16, 25, 28, 37, 39, 41, 45

(540)



### **Přehled zápisů ochranných známek se změnou ve vztahu ke zveřejněným přihláškám**

Kapitola obsahuje údaje o ochranných známkách zapsaných na základě ustanovení § 28 odst. 1 zákona č. 441/2003 Sb., u kterých došlo ke změně údajů oproti zveřejněné přihlášce ochranné známky.

Číselný přehled (111)
--------------------------

382330
--------



### Zápisy ochranných známek se změnou ve vztahu ke zveřejněným přihláškám

(111) **382330**  
(220) 15.07.2019  
(320) 15.07.2019  
(442) 25.03.2020  
(151) 04.11.2020  
(540)

#### **Aroma kava**

(730) **Strelkovska Diana**, Liliová 354, Jesenice, Osnice, 25242, CZ

(740) Mgr. Tomáš Kruták, advokát, Revoluční 724/7, Praha 1, Staré Město  
(510) (35) řízení obchodní činnosti, reklama, obchodní administrativa,  
kancelářské práce.  
(511) 35  
(210) O-557174

---

### Zápisy licenčních smluv k ochranným známkám

V této kapitole jsou zveřejněny zápisy licenčních smluv podle ustanovení § 18 odst. 1 zákona č. 441/2003 Sb.

Číslo zápisu (111)	Vlastník (730)	Nabyvatel licence (791)	Druh licence (793)	Datum uzavření licenční smlouvy (793)	S účinností od data (580)
234938	KEZ o.p.s., Poděbradova 909, Chrudim, 53701, CZ	Partner in Pet Food CZ s.r.o., Bucharova 1423/6, Praha 13 - Nové Butovice, 15800, CZ	nevýhradní	26.10.2020	10.11.2020
368905	Unie rodinných advokátů, z.s., Radlická 3301/68, Praha 5, 15000, CZ	Musalová Dana JUDr., LL.M., advokátka, náměstí Míru 14, Mladá Boleslav, 29301, CZ	nevýhradní	30.09.2020	10.11.2020
368905	Unie rodinných advokátů, z.s., Radlická 3301/68, Praha 5, 15000, CZ	Vondráčková Zuzana Mgr., advokátka, Zbraslavské náměstí 458, Praha 5, Zbraslav, 15600, CZ	nevýhradní	30.09.2020	10.11.2020
368905	Unie rodinných advokátů, z.s., Radlická 3301/68, Praha 5, 15000, CZ	Petráňová Šárka Mgr., advokátka, Lannova tř. 238/2, České Budějovice, České Budějovice 6, 37001, CZ	nevýhradní	30.09.2020	10.11.2020
368905	Unie rodinných advokátů, z.s., Radlická 3301/68, Praha 5, 15000, CZ	Vrecionová Marie Mgr., advokátka, Bratří Nejedlých 220/18, Beroun-Město, 26601, CZ	nevýhradní	30.09.2020	10.11.2020
368905	Unie rodinných advokátů, z.s., Radlická 3301/68, Praha 5, 15000, CZ	Kožušník Rudolf JUDr. Bc., advokát, Šumavská 1085/12, Praha 2, Vinohrady, 12000, CZ	nevýhradní	30.09.2020	10.11.2020

### Ochranné známky zrušené a prohlášené za neplatné

Tato kapitola obsahuje údaje o rozhodnutích o zrušení ochranné známky na základě ustanovení § 31 zákona č. 441/2003 Sb. nebo o prohlášení ochranné známky za neplatnou na základě ustanovení § 32 zákona č. 441/2003 Sb. Existuje-li důvod zrušení/prohlášení ochranné známky za neplatnou pouze ve vztahu k některým z výrobků nebo služeb, Úřad ochrannou známku zruší/prohlásí za neplatnou pouze pro tyto výrobky nebo služby. Údaje o výsledku rozhodnutí (zrušení ochranné známky, částečné zrušení ochranné známky, prohlášení ochranné známky za neplatnou, prohlášení ochranné známky za částečně neplatnou) jsou uvedeny za datem právní moci rozhodnutí s názvem "Datum právní moci rozhodnutí/výsledek rozhodnutí".

(111) 316306  
(540)



06.11.2020 / NABYTÍ P.M. - ČÁSTEČNÉ ZRUŠENÍ OZ

---

(111) 352198  
(540)

**KETOFIT**

30.10.2020 / NABYTÍ P.M. - PROHLÁŠENÍ OZ ZA ČÁST.  
NEPLATNOU

---

### Přehled obnov zápisu ochranných známek

Kapitola obsahuje údaje o ochranných známkách, u kterých byl na žádost vlastníka obnoven zápis podle ustanovení § 28 odst. 2 zákona č. 441/2003 Sb.

Číselný přehled (111)											
164911	169027	169590	169675	169676	169855	170031	170066	170652	170668	171139	171181
171291	171447	233935	234578	234580	234581	234604	236403	237048	237898	237921	238038
238641	238847	238848	238893	238894	238896	238899	238901	239410	239416	239487	239506
239595	239671	239672	239749	239888	239889	240137	240191	240208	240313	240314	240398
240481	240483	241000	241038	241065	241129	241607	241962	242675	242975	243447	243646
244723	244730	245451	245459	245486	245606	247097	247976	247985	247986	249977	250684
252146	252970	315148	317899	317939	317941	317942	318517	318785	319019	319152	319248
319309	319489	319891	319893	320396	320611	320713	321025	321042	321083	321084	321292
321323	321944	321973	322130	322137	322447	322663	322933	323260	323267	323595	323734
323735	323736	323828	324203	324236	324257	324598	326271				

## Obnovy zápisu ochranných známek

(111) **164911**  
(220) 12.11.1980  
(151) 11.09.1981  
(540)



(730) **CHATEAU BZENEC, spol. s r.o.**, Podhájí 421, Bzenec, 69685, CZ  
(740) Langrova, s.r.o., Skrétova 1011/48, Plzeň, Jižní Předměstí, 30100  
(510) (33) víno.  
(511) 33  
(210) O-51973

(111) **169027**  
(220) 13.11.1990  
(151) 20.12.1991  
(540)

### BONEFOS

(730) **Bayer Oy**, Pansiontie 47, 20210 Turku, FI  
(740) Rott, Růžička & Guttmann a spol., Vyskočilova 1566, Praha 4, Michle, 14000  
(510) (5) výrobky farmaceutické, zvěrolékařské a zdravotnické, výrobky dietetické pro děti a nemocné, náplastí, obvazový materiál, hmoty určené k plombování zubů a na otisky zubů, desinfekční prostředky, přípravky k hubení rostlinných škůdců, antiparazitní látky.  
(511) 5  
(210) O-59321

(111) **169590**  
(220) 13.12.1990  
(151) 26.03.1992  
(540)

## Blue II

(730) **The Gillette Company LLC**, One Gillette Park, Boston, 02127, MA, US  
(740) Bird & Bird s.r.o. advokátní kancelář, Mgr. Vojtěch Chloupek, advokát, Na příkopě 583/15, Praha 1, Staré Město, 11000  
(510) Voňavkářské a kosmetické výrobky, toaletní přípravky neobsahující léčiva, vlasové přípravky, šampony, mýdla, deodoranty pro osobní použití, antiperspirační přípravky, depilační přípravky, přípravky pro ústní hygienu, výrobky ve tř. 3; nástroje sloužící k holení, břitvy a holicí čepelky, nožní výrobky, ruční holicí strojky obsahující čepelky, součásti, příslušenství a obaly zahrnuté do třídy 8 pro všechno shora uvedené zboží.  
(511) 3, 8  
(210) O-59664

(111) **169675**  
(220) 13.12.1990  
(151) 10.04.1992  
(540)

## TRAC II

(730) **The Gillette Company LLC**, One Gillette Park, Boston, 02127, MA, US  
(740) Bird & Bird s.r.o. advokátní kancelář, Mgr. Vojtěch Chloupek, advokát, Na příkopě 583/15, Praha 1, Staré Město, 11000  
(510) Voňavkářské a kosmetické výrobky, toaletní přípravky neobsahující léčiva, vlasové přípravky, šampony, mýdla, deodoranty pro osobní použití, antiperspirační přípravky, depilační přípravky, přípravky pro ústní hygienu, toaletní výrobky ve tř. 3; nástroje sloužící k holení, břitvy a holicí čepelky, nožní výrobky, ruční holicí strojky obsahující čepelky, zásobníky, kazety a pouzdra obsahující holicí čepelky, součásti, příslušenství a obaly zahrnuté do třídy 8 pro všechno shora uvedené zboží.  
(511) 3, 8  
(210) O-59667

(111) **169676**  
(220) 13.12.1990  
(151) 10.04.1992  
(540)

### DAISY PLUS

(730) **The Gillette Company LLC**, One Gillette Park, Boston, 02127, MA, US  
(740) Bird & Bird s.r.o. advokátní kancelář, Mgr. Vojtěch Chloupek, advokát, Na příkopě 583/15, Praha 1, Staré Město, 11000  
(510) Voňavkářské a kosmetické výrobky, toaletní přípravky neobsahující léčiva, vlasové přípravky, šampony, mýdla, deodoranty pro osobní použití, antiperspirační přípravky, depilační přípravky, přípravky pro ústní hygienu, nástroje sloužící k holení, břitvy a holicí čepelky, nožní výrobky, ruční holicí strojky obsahující čepelky, zásobníky, kazety a pouzdra obsahující holicí čepelky, součásti, příslušenství a obaly zahrnuté do třídy 8 pro všechno uvedené zboží.  
(511) 3, 8  
(210) O-59668

(111) **169855**  
(220) 05.02.1991  
(151) 20.04.1992  
(540)



(730) **HBI Branded Apparel Enterprises, LLC**, 1000 East Hanes Mill Road, Winston-Salem, NC, US  
(740) Všetečka Zelený Švorčík a partneři, advokátní a patentová kancelář, JUDr. Michal Havlík, Hálkova 1406/2, Praha 2, Nové Město, 12000  
(510) (25) oděvy, prádlo, obuv.  
(511) 25  
(210) O-60346

(111) **170031**  
(220) 19.12.1990  
(151) 25.05.1992  
(540)

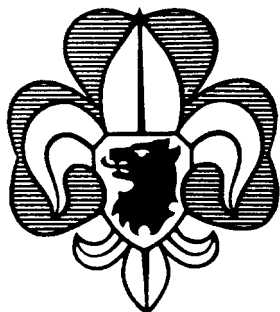

(730) **Junák - český skaut, z. s.**, Senovážné náměstí 977/24, Praha, Nové Město, 11000, CZ  
(740) JUDr. Martin Šíp, advokát, Tyršova 521, Tábor, 39002  
(510) Junácké odznaky - kovové a textilní (ve tvaru lilie nebo nesoucí skautskou lilii), součásti junáckých krojů - např. čapky, klobouky, košile, bluzy, saka, šátky, vázanky, kalhoty, sukně, opasky, přezky, podkolenky, ponožky, boty apod., sportovní a tábornická výzbroj - např. stany, torny, lopatky, sekery, píšťaly, stanové kolíky a tyče, kotlíky, vařiče, jídelní misky apod., časopisy, tiskopisy, pohlednice, známky, různé upomínkové předměty - např. svíce, záložky do knih, knoflíčky, spony, obaly na knihy apod.  
(511) 4, 6, 8, 9, 11, 15, 16, 18, 21, 22, 25, 26, 28  
(210) O-59751

(111) **170066**  
(220) 07.01.1991  
(151) 25.05.1992  
(540)

### MicroLook

(730) **AWI Licensing LLC**, 1105 North Market Street, Suite 1300, Wilmington 19801, DE, US  
(740) Všeťečka Zelený Švorčík a partneři, advokátní a patentová kancelář, JUDr. Michal Havlík, advokát, Hálkova 1406/2, Praha 2, Nové Město, 12000  
(510) Stavební materiál, zejména stropní a stěnové desky, dřevovláknité desky, třískové desky a plastové desky včetně zvukově izolačních desek a desek s textilním obložením.  
(511) 17, 19  
(210) O-59919

(111) **170652**  
(220) 23.04.1991  
(151) 20.07.1992  
(540)

### IMMUNAL

(730) **LEK farmaceutska družba d.d.**, Verovškova 57, 1526 Ljubljana, SI  
(740) Všeťečka Zelený Švorčík a partneři, advokátní a patentová kancelář, JUDr. Michal Havlík, advokát, Hálkova 1406/2, Praha 2, Nové Město, 12000  
(510) (5) fytoterapeutické přípravky.  
(511) 5  
(210) O-61422

(111) **170668**  
(220) 25.01.1991  
(151) 16.07.1992  
(540)

### CIRRUS

(730) **MasterCard International Incorporated**, 2000 Purchase Street, New York, NY, US  
(740) Čermák a spol., JUDr. Karel Čermák Ph.D., LL.M., Elišky Peškové 735/15, Praha 5, Smíchov, 15000  
(510) Nosiče elektronických dat ve formě identifikačních karet pro použití s bankovními automaty nebo jinými elektronickými terminály; tiskoviny, formuláře, publikace, periodika, karty, časopisy, knihy a jiné písemnosti; služby reklamní a obchodní; služby finanční, zejména vydávání úvěrových karet a identifikačních karet (debetních karet), jakož i finanční služby poskytované prostřednictvím bankovních automatů a jiných elektronických

terminálů, zejména zprostředkování informací o zákaznických bankovních účtech a přístupu k nim.  
(511) 9, 16, 35, 36  
(210) O-60201

(111) **171139**  
(220) 29.05.1991  
(151) 30.09.1992  
(540)



(730) **KYOCERA CORPORATION**, 6 Takeda Tobadono-cho, Fushimi-ku, Kyoto, JP  
(740) Čermák a spol., JUDr. Karel Čermák Ph.D., LL.M., Elišky Peškové 735/15, Praha 5, Smíchov, 15000  
(510) (9) ozonizátory; signalizační bóje; elektronické součásti včetně odporů, supervodičů, kondenzátorů, filtrů, rezonátorů, akustických generátorů, polovodičových součástek, polovodičových balení; oscilátory; hybridy IC; R-C sítě; LC-sítě; safíry monokrystaly; membrány SOS; PLL frekvenčně - syntetizační jednotky; desky pro tištěné spoje; tekuté krystaly; vybavení IC štítků; vysokofrekvenční přístroje; elektrografické kopírovací stroje; laserové tiskárny včetně LED hlavic pro tiskárny; obrazový scanner; elektronické tiskárny včetně tepelných hlavic; podavače papíru; třídíče; telefonní přístroje; telefonní přijímače, bezdrátové telefony; vybavení pro radiokomunikace včetně systému pro satelitní komunikaci a osobní radia; modemy; poziční systémy; antény; zvukové vybavení včetně zesilovačů; voliče kanálů; gramofony; magnetofony a reproduktory; radia; přehrávače kompaktních desek; přístroje pro optický záznam a/nebo reprodukci; optické hlavice; solární články; solární moduly; nabíječky baterií; televizní přístroje; systémy pro televizní konference včetně videokonferenčních systémů; faxy; laserové systémy a jejich části; videokamery; jejich části a příslušenství; elektronické kamery, jejich části a příslušenství; fotografické kamery; fotografické čočky, projektory, příslušenství pro fotografii včetně motorových pohonných jednotek, navíječky, elektronické blesky, měchy, filtry, clony proti bočnímu světlu, řemínky a pouzdra pro kamery, filmovací kamery a projektory, jejich části a příslušenství, optické čočky, dalekohledy, brýle, optická vlákna, měřicí přístroje a nástroje, světelné vodiče, bzučáky, diskové videosystémy, magneticko-optické disky, elektronické pokladny, přístroje pro prodejní střediska, automatické překládací systémy, elektronické počítače, záznamové disky programů pro počítače, pásky a elektronické obvody, programy pro počítače.  
(511) 9  
(210) O-61964

(111) **171181**  
(220) 13.12.1990  
(151) 30.09.1992  
(540)



(730) **The Gillette Company LLC**, One Gillette Park, Boston, 02127, MA, US  
(740) Bird & Bird s.r.o. advokátní kancelář, Mgr. Vojtěch Chloupek, advokát, Na příkopě 583/15, Praha 1, Staré Město, 11000  
(510) Voňavkářské a kosmetické výrobky, toaletní přípravky neobsahující léčiva, vlasové přípravky, šampony, mýdla, deodoranty pro osobní použití, antiperspirační přípravky, depilační přípravky, přípravky pro ústní hygienu, toaletní výrobky, nástroje sloužící k holení, břitvy a holící čepečky, zásobníky, kazety a pouzdra obsahující holící čepečky, součásti, příslušenství a obaly pro všechno shora uvedené zboží.

(511) 3, 8  
(210) O-59663

(511) 18, 25, 28  
(210) O-160571

(111) **171291**  
(220) 19.12.1990  
(151) 30.09.1992  
(540)

### NOVING

(730) **Novotný Tomáš Dr. Ing.**, Černá cesta 2538, Frýdek-Místek, 73801, CZ  
(510) Činnost obchodní v oboru stavebních konstrukcí, elektrických a elektronických zařízení, vah a vážních systémů, činnost inženýrská, projekční činnost, technologická příprava staveb, organizace vzdělávacích akcí, výzkum ocelových konstrukcí, kompozitů a ocelobetonů, vývoj nosných konstrukcí, vývoj vah a vážních systémů, expertizy stavebních, ocelových konstrukcí a elektrických zařízení, dodavatelská činnost v oborech výše uvedených.

(511) 6, 9, 39, 41, 42  
(210) O-59757

(111) **234580**  
(220) 02.11.2000  
(151) 25.06.2001  
(540)

PROSTĚJOVSKÝ  
**Večerník**

(111) **171447**  
(220) 13.12.1990  
(151) 30.09.1992  
(540)

### PLATINUM PLUS

(730) **The Gillette Company LLC**, One Gillette Park, Boston, 02127, MA, US  
(740) Bird & Bird s.r.o. advokátní kancelář, Mgr. Vojtěch Chloupek, advokát, Na příkopě 583/15, Praha 1, Staré Město, 11000  
(510) Voňavkářské a kosmetické výrobky; toaletní přípravky neobsahující léčiva; vlasové přípravky, šampony; mýdla; deodoranty pro osobní použití; antiperspirační přípravky; depilační přípravky; přípravky pro ústní hygienu; nástroje sloužící k holení; britvy a holicí čepelky; nožičkové výrobky; ruční holicí strojky obsahující čepelky; zásobníky, kazety a pouzdra obsahující holicí čepelky; součásti, příslušenství a obaly zahrnuté do třídy 8 pro všechno shora uvedené zboží.

(511) 3, 8  
(210) O-59665

(730) **Mudrila Radek**, Nerudova 607/41, Prostějov, 79601, CZ  
(510) (16) periodický a neperiodický tisk; (35) vydávání reklamních, náborových, propagačních a inzertních textů; (41) vydavatelská a nakladatelská činnost.  
(511) 16, 35, 41  
(210) O-160631

(111) **233935**  
(220) 08.11.2000  
(151) 23.05.2001  
(540)

### KARLOVY LÁZNĚ

(730) **PRAM ABS a.s.**, Smetanovo nábřeží 198/1, Praha 1, 11000, CZ  
(740) Ing. Pavel Nádvořík s.r.o., Klínová 620/1, Ostrava, Hulváky, 70900  
(510) (35) propagační činnost, reklama, zprostředkovatelská činnost v oblasti obchodu; (41) zábava, provozování galerie, muzea, diskotéky, pořádání hudebních produkcí; (42) restaurace, hostinská činnost.

(511) 35, 41, 42  
(210) O-160783

(111) **234581**  
(220) 02.11.2000  
(151) 25.06.2001  
(540)

### BAMBUS

(730) **Antonín Koryčánek**, Šulaperk 483, Hlohovec, 69143, CZ  
(740) Ing. Petr Soukup, patentový zástupce, tř. Svobody 43/39, Olomouc, 77900  
(510) (25) oděvy pánské, dámské, dětské, saka, kalhoty, svetry, košile, obleky, sukně, pláště, trička, kostýmy, cvičební úbory, spodní prádlo, trenýrky, oděvní doplňky, kravaty, motýlky, šály, rukavice, klobouky, čepice, ponožky, šle, kožešínové ozdoby oděvní, blůzy, barety, šátky, podkolenky, obuv společenská, sportovní a domácí, pracovní oděvy, oděvy pro volný čas, zejména pro sport, jako dresy, bundy, větrovky, teplákové soupravy, kombinézy, cvičební úbory; (32) nealkoholické nápoje sycené i nesycené, včetně nápojů minerálních, šumivých, iontových a energetických, sirupy, koncentráty a jiné přípravky pro přípravu nápojů, ovocné a zeleninové šťávy, mošty, ovocné nektary a nápoje z ovocných šťáv, stolní a minerální vody, diabetické a dietetické nápoje neléčebné, práškové nealkoholické nápoje, práškové přípravky a příchutě pro výrobu nealkoholických nápojů a likérů, obohacené vitamínové nápoje a koncentráty, nealkoholické aperitivy, pivo, dětské nealkoholické sekty; (33) alkoholické nápoje, zejména likéry, destiláty, lihoviny, vinné nápoje, vína včetně šumivých, perlivých a sektů, aperitivy, vína a likéry pro trávení, nízkalkoholické míchané nápoje, bowle a jiné alkoholické nápoje obsahující ovoce.

(511) 25, 32, 33  
(210) O-160636

(111) **234578**  
(220) 31.10.2000  
(151) 25.06.2001  
(540)

 **REPRESENT**

(111) **234604**  
(220) 07.12.2000  
(151) 25.06.2001  
(540)

### SUNDAY

(730) **Poděbradka, a. s.**, Nymburská 239/VII, Poděbrady, 29001, CZ  
(740) AK Mrázek - Mrázková, JUDr. Josef Mrázek, Pernerova 11, Praha 8, 18600  
(510) (5) nápoje pro léčivé účely, nápojové směsi a prášky pro léčivé účely; (32) nealkoholické nápoje všeho druhu, piva; (33) lihoviny, likéry, vína.  
(511) 5, 32, 33  
(210) O-162118

(730) **Terzijský Marcel**, Písnická 752/44, Praha 4, 14200, CZ  
(740) STUDENÁ - LABALESTRA, advokátní a patentová kancelář, Mgr. Klára Labalestra, advokát, Na Poříčí 12, Praha 1, 11000  
(510) (18) batohy, tašky; (25) oděvy pro volný čas, sportovní oděvy a obuv, spodní prádlo dámské i pánské, ponožky, trička, mikiny, svetry, kalhoty, rukavice, čepice, šály; (28) snowboardy, skateboardy, surfy a obaly na ně.

(111) **236403**  
(220) 21.12.2000  
(151) 27.08.2001  
(540)

## BAL

- (730) **BARVY A LAKY HOSTIVAŘ, a.s.**, Průmyslová č.p. 1472, č.o. 11, Praha 10 - Hostivař, 10219, CZ  
(740) Advokátní kancelář Hartmann, Jelínek, Fráňa a partneři, s.r.o., JUDr. Pavel Fráňa, Sokolovská 5/49, Praha 8, 18600  
(510) (38) komunikační služby využívající mezinárodní počítačovou síť Internet; (39) zásilková služba přes Internet; (42) interaktivní aplikace používané na mezinárodní počítačové síti Internet.  
(511) 38, 39, 42  
(210) O-162592

(111) **237048**  
(220) 06.11.2000  
(151) 20.09.2001  
(540)



- (730) **WISCONSIN ENGINEERING CZ s.r.o.**, Průmyslová 4649/20, Prostějov, 79601, CZ  
(510) (7) stroje a motory (kromě motorů pro pozemní vozidla), zemědělské stroje a zařízení, trávnickové žací stroje a příslušenství, traktory a malotraktory s pracovním nářadím; (12) motory pro pozemní vozidla, dopravní pozemní prostředky; (35) zprostředkovatelská a obchodní činnost v uvedených oblastech.  
(511) 7, 12, 35  
(210) O-160724

(111) **237898**  
(220) 25.10.2000  
(151) 22.10.2001  
(540)

## HOTEL BRISTOL

- (730) **BRISTOL GROUP s.r.o.**, Sadová 2026/19, Karlovy Vary, 36001, CZ  
(740) ZEMAN - podkrušnohorská patentová a známková kancelář, Petr Zeman, patentový zástupce, Hradní 301/9, Loket, 35733  
(510) (9) strojně čitelné nosiče dat a záznamů (nahrané i nenahrané) a informace na strojně čitelných nosičích, informace a záznamy šířené v elektronické podobě, software, interaktivní a grafické programy, elektronická periodika, elektronické katalogy a jiné neperiodické produkty v elektronické podobě; (16) periodické a neperiodické tiskoviny, jako například noviny, časopisy, katalogy, prospekty, plakáty, letáky a jiné propagační, reklamní a informační materiály, tiskopisy, vstupenky, šatní lístky, jídelní a nápojové lístky včetně obalů, mapy, pohlednice, fotografie, grafická díla, grafické reprodukce a jiná vyobrazení, figurky a jiné dekorativní předměty z papírové hmoty, úložné krabice papírové, jiné výrobky z papíru jako např. utěrky, ubrusy, ubrusy, ručníky, kapesníky, záclony, záclonky, banketní sukně, toaletní papír, kelímky na nápoje, podnosy pro rychlé občerstvení, svačinové sáčky, papírové obaly všeho druhu včetně obalů na nápoje a potraviny, psací a kancelářské potřeby kromě nábytku, pouzdra na psací potřeby, držáky a stojánky na psací potřeby, stojánky na fotografie, různé stojánky na kancelářské potřeby, knihy, sešity, diáře, poznámkové bloky, zápisníky, kalendáře, dopisní papír, dopisní obálky, kancelářský papír všeho druhu, obaly na knihy, sešity, a jiné papírenské a polygrafické výrobky, pořadače, upomínkové předměty z papíru, sáčky všeho druhu jako obaly a papíru a umělých hmot; (35) správa hotelů, poradenství v oboru provozování hotelů, gastronomických provozů, provozu léčebných a rekondičních zařízení, včetně ekonomiky těchto provozů, reklamní, propagační a informační činnost, šíření informačních a reklamních materiálů, pronajímání obchodních a reklamních ploch, pronájem a půjčování kancelářské techniky, zprostředkování obchodních záležitostí,

sekretářské a asistenční služby, pronájem ostatních ploch v rámci této třídy (např. pro komerční využití); (36) služby směnárny, úschova cenin, pronájem apartmánů, sálů, salonků a jiných nebytových prostor a ploch, zprostředkování pojištění, investiční činnost v rámci této třídy; (39) zajištění a zprostředkování přepravy osob, zavazadel a nákladů, taxislužba, provozování parkovišť a garáží, provozování skladišť, půjčování automobilů a jízdních kol, služby průvodcovské, zajišťování jízdenek, místenek, letenek a lodních lístků, posílkové služby, donášky nákupů, donášky novin a časopisů; (41) pořádání a organizování vzdělávacích, kulturních, sportovních, soutěžních a jiných zábavních akcí, vydávání informačních, propagačních a reklamních materiálů, zajišťování vstupenek na sportovní, kulturní, společenské a jiné zábavní akce, pořádání poznávacích a vzdělávacích zájezdů, provozování fitness centra, tělocvičny, bazénů, areálu miniatur golfu, tenisových kurtů a jiných sportovišť, půjčování sportovního nářadí a sportovních potřeb, provozování kinosálů a společenských sálů, pronájem dekorací, půjčování a pronájem přístrojů televizních, rozhlasových a jiných pro přenos a reprodukci zvuku a obrazu, půjčování nosičů zvuku a obrazu; (42) služby spojené s ubytováním a stravováním, provozování hotelů, penzionů, motelů, restaurací, barů, kaváren, vináren, cukráren, bufetů a provozoven rychlého občerstvení, poradenství v oboru hotelnictví, cestovního ruchu a lázeňství, pronájem apartmánů, sálů, salonků a jiných nebytových prostor, provozování salónů krásy, odborné služby kadeřnické, kosmetické, manikérské, pedikérské a masérské, služby tlumočnické a překladatelské, provozování sauny, doprovod lázeňských hostů, pronájem a půjčování výpočetní techniky, služby lázeňské, léčebné a rehabilitační, například spojené s využíváním přírodních minerálních vod, kysličníků, soli a výrobků z nich, fyziatrie, balneologie a léčebná rehabilitace, péče poradenská, ošetrovatelská, diagnostická, preventivní a léčebná, péče lázeňská ústavní i ambulatní.

(511) 9, 16, 35, 36, 39, 41, 42  
(210) O-160430

(111) **237921**  
(220) 06.11.2000  
(151) 22.10.2001  
(540)

## FARMÁŘ

- (730) **WISCONSIN ENGINEERING CZ s.r.o.**, Průmyslová 4649/20, Prostějov, 79601, CZ  
(510) (7) stroje a motory (kromě motorů pro pozemní vozidla), zemědělské stroje a zařízení, trávnickové žací stroje a příslušenství, traktory a malotraktory s pracovním nářadím; (12) motory pro pozemní vozidla, dopravní pozemní prostředky; (35) zprostředkovatelská a obchodní činnost v uvedených oblastech.  
(511) 7, 12, 35  
(210) O-160726

(111) **238038**  
(220) 21.03.2001  
(151) 22.10.2001  
(540)



- (730) **TŘINECKÉ ŽELEZÁRNY, a. s.**, Průmyslová 1000, Třinec, Staré Město, 73961, CZ  
(740) Mgr. Ondřej Kadlubiec, advokát, Husova 401, Třinec, Staré Město, 73961  
(510) (6) výrobky oceláren a válcoven, zejména kontislitky, bloky, bramy, sochory, ploštiny, kolejnice, kolejničky pro výhybky (jazykové), kolejnicové spojky a podkladnice, příslušenství pro železniční svršek, armatury (výtuže) ocelové do betonu (betonářská ocel), drát ocelový, tyčová ocel kruhová a čtvercová, plochá ocel, ocelové profily, ocelové úhelníky.  
(511) 6  
(210) O-165620



(111) **238641**  
(220) 06.11.2000  
(151) 23.11.2001  
(540)

## YUKON

(730) **WISCONSIN ENGINEERING CZ s.r.o.**, Průmyslová 4649/20, Prostějov, 79601, CZ  
(510) (7) stroje a motory (kromě motorů pro pozemní vozidla), zemědělské stroje a zařízení, trávnickové žací stroje a příslušenství, traktory a malotraktory s pracovním nářadím; (12) motory pro pozemní vozidla, dopravní pozemní prostředky vyjma jízdních kol; (35) zprostředkovatelská a obchodní činnost v uvedených oblastech.  
(511) 7, 12, 35  
(210) O-160725

(111) **238847**  
(220) 15.12.2000  
(151) 23.11.2001  
(540)



(730) **Shriram Pistons & Rings Limited**, 23, Kasturba Gandhi Marg, New Delhi, IN  
(740) PATENTSERVIS Praha a.s., Na Podkovce 281/10, Praha 4, Podolí, 14700  
(510) (7) písty, pístní kroužky, pístní čepy, rozpěrné pojistné kroužky, ventily motorů a všechny komponenty soupravy ventilů, vložky a pouzdra válců pro motory, patřící do třídy 7; (12) písty, pístní kroužky, pístní čepy, rozpěrné pojistné kroužky, ventily motorů a všechny komponenty soupravy ventilů, vložky a pouzdra válců, to vše pro automobilové motory, patřící do třídy 12.  
(511) 7, 12  
(210) O-162407

(111) **238848**  
(220) 15.12.2000  
(151) 23.11.2001  
(540)



(730) **Shriram Pistons & Rings Limited**, 23, Kasturba Gandhi Marg, New Delhi, IN  
(740) PATENTSERVIS Praha a.s., Na Podkovce 281/10, Praha 4, Podolí, 14700  
(510) (7) písty, pístní kroužky, pístní čepy, rozpěrné pojistné kroužky, ventily motorů a všechny komponenty soupravy ventilů, patřící do třídy 7; (12) písty, pístní kroužky, pístní čepy, rozpěrné pojistné kroužky, ventily motorů a všechny komponenty soupravy ventilů, to vše pro automobilové motory, patřící do třídy 12.  
(511) 7, 12  
(210) O-162408

(111) **238893**  
(220) 21.12.2000  
(151) 23.11.2001  
(540)

## PANERA

(730) **BEST, a.s.**, č. p. 148, Rybnice, 33151, CZ  
(740) Mgr. Ing. Marek Němec, advokát, Nádražní 106, Sedlčany, 26401  
(510) (6) obecné kovy a jejich slitiny, kovové stavební materiály, zámečnické výrobky a potřeby, kování stavební i nábytkové, klempířské výrobky a potřeby kovové, hřebíky, šrouby, vruty, matice, podložky, litinová zábradlí, litinové sloupky, litinové mříže a jiné litinové stavební prvky a doplňky, trezory, kovové výrobky jako rámy, trámy, mříže, žebříky, dveře, okna a neuvedené jiné; (7) stavební a zemní stroje a mechanismy, rypadla, bagry, jeřáby, jiné stroje pro zvedání břemen, buldozery, grejdry, skrejpry a jiné stroje pro přemísťování zeminy, vrtací stroje, tunelářské stroje, pěstovací stroje, stroje pro pokládání betonových a asfaltových směsí, stroje pro pokládání dlažby, stroje pro míchání a další přípravu stavebních směsí, náhradní díly, součásti a příslušenství uvedených strojů patřící do třídy 7; (19) cementové zboží a umělý kámen, dlažební prvky jako dlažební kostky, kameny, tvarované dlaždice, zámková dlažba, dlažební panely, dělicí a okrajové stavební prvky jako obrubníky, mostní obruby, vozovkové dělicí prvky, tvárnice, tvarovky, kameninové a cementové roury, keramické stavební prvky a keramické stavební doplňky, stavební dřevo, stavební sklo včetně skleněných cihel a dlaždic, betonové, keramické a kamenné stavební prvky pro veřejná prostranství, venkovní architekturu a architektonické prvky.  
(511) 6, 7, 19  
(210) O-162600

(111) **238894**  
(220) 21.12.2000  
(151) 23.11.2001  
(540)

## ESMERO

(730) **BEST, a.s.**, č. p. 148, Rybnice, 33151, CZ  
(740) Mgr. Ing. Marek Němec, advokát, Nádražní 106, Sedlčany, 26401  
(510) (6) obecné kovy a jejich slitiny, kovové stavební materiály, zámečnické výrobky a potřeby, kování stavební i nábytkové, klempířské výrobky a potřeby kovové, hřebíky, šrouby, vruty, matice, podložky, litinová zábradlí, litinové sloupky, litinové mříže a jiné litinové stavební prvky a doplňky, trezory, kovové výrobky jako rámy, trámy, mříže, žebříky, dveře, okna a neuvedené jiné; (7) stavební a zemní stroje a mechanismy, rypadla, bagry, jeřáby, jiné stroje pro zvedání břemen, buldozery, grejdry, skrejpry a jiné stroje pro přemísťování zeminy, vrtací stroje, tunelářské stroje, pěstovací stroje, stroje pro pokládání betonových a asfaltových směsí, stroje pro pokládání dlažby, stroje pro míchání a další přípravu stavebních směsí, náhradní díly, součásti a příslušenství uvedených strojů patřící do třídy 7; (19) cementové zboží a umělý kámen, dlažební prvky jako dlažební kostky, kameny, tvarované dlaždice, zámková dlažba, dlažební panely, dělicí a okrajové stavební prvky jako obrubníky, mostní obruby, vozovkové dělicí prvky, tvárnice, tvarovky, kameninové a cementové roury, keramické stavební prvky a keramické stavební doplňky, stavební dřevo, stavební sklo včetně skleněných cihel a dlaždic, betonové, keramické a kamenné stavební prvky pro veřejná prostranství, venkovní architekturu a architektonické prvky.  
(511) 6, 7, 19  
(210) O-162601

(111) **238896**  
(220) 21.12.2000  
(151) 23.11.2001  
(540)

## MENTO

(730) **BEST, a.s.**, č. p. 148, Rybnice, 33151, CZ  
(740) Mgr. Ing. Marek Němec, advokát, Nádražní 106, Sedlčany, 26401  
(510) (6) obecné kovy a jejich slitiny, kovové stavební materiály, zámečnické výrobky a potřeby, kování stavební i nábytkové, klempířské výrobky a potřeby kovové, hřebíky, šrouby, vruty, matice, podložky, litinová zábradlí, litinové sloupky, litinové mříže a jiné litinové stavební prvky a doplňky, trezory, kovové výrobky jako rámy, trámy, mříže, žebříky, dveře, okna a neuvedené jiné; (7) stavební a zemní stroje a mechanismy, rypadla, bagry, jeřáby, jiné stroje pro zvedání břemen, buldozery, grejdry, skrejpry a jiné stroje pro přemísťování zeminy, vrtací stroje, tunelářské stroje, pěstovací stroje, stroje pro pokládání betonových a asfaltových směsí, stroje pro

pokládání dlažby, stroje pro míchání a další přípravu stavebních směsí, náhradní díly, součásti a příslušenství uvedených strojů patřící do třídy 7; (19) cementové zboží a umělý kámen, dlažební prvky jako dlažební kostky, kameny, tvarované dlaždice, zámková dlažba, dlažební panely, dělicí a okrajové stavební prvky jako obrubníky, mostní obruby, vozovkové dělicí prvky, tvárnice, tvarovky, kameninové a cementové roury, keramické stavební prvky a keramické stavební doplňky, stavební dřevo, stavební sklo včetně skleněných cihel a dlaždic, betonové, keramické a kamenné stavební prvky pro veřejná prostranství, venkovní architekturu a architektonické prvky.

(511) 6, 7, 19  
(210) O-162604

(111) **238899**  
(220) 21.12.2000  
(151) 23.11.2001  
(540)

### SINIA

(730) **BEST, a.s.**, č. p. 148, Rybnice, 33151, CZ  
(740) Mgr. Ing. Marek Němec, advokát, Nádražní 106, Sedlčany, 26401  
(510) (6) obecné kovy a jejich slitiny, kovové stavební materiály, zámečnické výrobky a potřeby, kování stavební i nábytkové, klempířské výrobky a potřeby kovové, hřebíky, šrouby, vruty, matice, podložky, litinová zábradlí, litinové sloupky, litinové mříže a jiné litinové stavební prvky a doplňky, trezory, kovové výrobky jako rámy, trámy, mříže, žebříky, dveře, okna a neuvedené jiné; (7) stavební a zemní stroje a mechanismy, rypadla, bagry, jeřáby, jiné stroje pro zvedání břemen, buldozery, grejdry, skrejpry a jiné stroje pro přemísťování zeminy, vrtací stroje, tunelářské stroje, pýchovací stroje, stroje pro pokládání betonových a asfaltových směsí, stroje pro pokládání dlažby, stroje pro míchání a další přípravu stavebních směsí, náhradní díly, součásti a příslušenství uvedených strojů patřící do třídy 7; (19) cementové zboží a umělý kámen, dlažební prvky jako dlažební kostky, kameny, tvarované dlaždice, zámková dlažba, dlažební panely, dělicí a okrajové stavební prvky jako obrubníky, mostní obruby, vozovkové dělicí prvky, tvárnice, tvarovky, kameninové a cementové roury, keramické stavební prvky a keramické stavební doplňky, stavební dřevo, stavební sklo včetně skleněných cihel a dlaždic, betonové, keramické a kamenné stavební prvky pro veřejná prostranství, venkovní architekturu a architektonické prvky.

(511) 6, 7, 19  
(210) O-162607

(111) **238901**  
(220) 21.12.2000  
(151) 23.11.2001  
(540)

### PERSINO

(730) **BEST, a.s.**, č. p. 148, Rybnice, 33151, CZ  
(740) Mgr. Ing. Marek Němec, advokát, Nádražní 106, Sedlčany, 26401  
(510) (6) obecné kovy a jejich slitiny, kovové stavební materiály, zámečnické výrobky a potřeby, kování stavební i nábytkové, klempířské výrobky a potřeby kovové, hřebíky, šrouby, vruty, matice, podložky, litinová zábradlí, litinové sloupky, litinové mříže a jiné litinové stavební prvky a doplňky, trezory, kovové výrobky jako rámy, trámy, mříže, žebříky, dveře, okna a neuvedené jiné; (7) stavební a zemní stroje a mechanismy, rypadla, bagry, jeřáby, jiné stroje pro zvedání břemen, buldozery, grejdry, skrejpry a jiné stroje pro přemísťování zeminy, vrtací stroje, tunelářské stroje, pýchovací stroje, stroje pro pokládání betonových a asfaltových směsí, stroje pro pokládání dlažby, stroje pro míchání a další přípravu stavebních směsí, náhradní díly, součásti a příslušenství uvedených strojů patřící do třídy 7; (19) cementové zboží a umělý kámen, dlažební prvky jako dlažební kostky, kameny, tvarované dlaždice, zámková dlažba, dlažební panely, dělicí a okrajové stavební prvky jako obrubníky, mostní obruby, vozovkové dělicí prvky, tvárnice, tvarovky, kameninové a cementové roury, keramické stavební prvky a keramické stavební doplňky, stavební dřevo, stavební sklo včetně skleněných cihel a dlaždic, betonové, keramické a kamenné stavební prvky pro veřejná prostranství, venkovní architekturu a architektonické prvky.

(511) 6, 7, 19  
(210) O-162609

(111) **239410**  
(220) 02.11.2000  
(151) 19.12.2001

### (540) **PODĚBRADSKÁ MINERÁLNÍ VODA**

(730) **Poděbradka, a. s.**, Nymburská 239/VII, Poděbrady, 29001, CZ  
(740) AK Mrázek - Mrázková, JUDr. Josef Mrázek, Pernerova 11, Praha 8, 18600  
(510) (5) nápoje pro léčivé účely, léky s obsahem minerálů; (30) led pro osvětlení; (32) minerální vody, nealkoholické nápoje, ovocné šťávy a sirupy, nápojové esence.  
(511) 5, 30, 32  
(210) O-160671

(111) **239416**  
(220) 06.11.2000  
(151) 19.12.2001  
(540)



(730) **PHOENIX lékárenský velkoobchod, s.r.o.**, K pérovně 945/7, Praha 10 - Hostivař, 10200, CZ  
(740) Ing. Petr Soukup, patentový zástupce, tř. Svobody 43/39, Olomouc, 77900  
(510) (1) chemické výrobky určené pro průmysl, vědy a fotografii, pro zemědělství, lesnictví a zahradnictví, pryskyřice v surovém stavu, lepidla, pojiva, tmely a mořidla pro průmyslové účely, chemické výrobky určené pro konzervování potravin, hnojiva pro půdu; (3) výrobky kosmetické a voňavkářské, bylinné kosmetické přípravky, mýdla včetně mýdel medicínálních, parfumerie, vonné oleje, krémy, mléka, gely, emulze, vody a deodoranty pro osobní potřebu, toaletní přípravky, vlasové a ústní vody, pasty, prášky a vodičky pro čištění a ošetřování zubů a dutiny ústní, šampony tělové i vlasové, prostředky pro mytí a ošetřování rukou a vlasů, například kondicionery, pomády, tužidla, spraye, laky, prostředky pro ošetřování pokožky, například krémy na a po opalování, masážní krémy a emulze, regenerační krémy a vody, prací a bělicí přípravky, například prášky a aviváže, přípravky bytové chemie pro čištění, leštění, odmašťování, broušení, například prášky, pasty, gely a saponáty na nádobí, vany, dřezy, sporáky, nábytek, koberce, podlahy, mycí prostředky pro toaletní účely, například mýdla tuhá i tekutá, prášky a gely na ruce; (4) průmyslové oleje, tuky, mazadla a paliva; (5) léčiva, drogy a lékárnické výrobky, farmaceutické a parafarmaceutické přípravky humánní a veterinární, organopreparáty, očkovačské látky, sera a výrobky z krve, přípravky baktericidní, fungicidní, insekticidní, desinfekční přípravky, přípravky proti nákaze, antiparazitní látky, zubní amalgamy a cementy, zubní brusné prostředky, zubní laky, porcelán pro zubní protézy, náplasti pro lékařské účely, zdravotnické a chirurgické gázy a obvazy, reperlentní přípravky, bylinné čaje, výrobky diabetické, dietetické a potravinové doplňky v tuhém i tekutém stavu, například kapky, tablety, kapsle a tobolky pro posílení imunity organismu, vše pro léčebné účely, vitamínové přípravky, léčivé byliny a jejich výtažky, speciální sirupy a žvýkačky pro lékařské a farmaceutické účely, oleje pro lékařské účely, diabetické a dietetické nápoje, diabetické a dietetické přípravky a komponenty pro nápojářský průmysl, vitamínové nápoje včetně práškových, strojené minerální vody a vody termální, vše pro léčebné účely, jedy, hygienické vložky; (9) přístroje a nástroje vědecké, námořní, geodetické, elektrické, fotografické, filmové, optické, přístroje pro měření a vážení, kontrolu a záchranu, přístroje pro vyučování, přístroje pro přenos, záznam, zesilování, reprodukci zvuku nebo obrazu, magnetické a optoelektronické nosiče zvukových záznamů a dat nahrané i nenahrané, počítačové, počítače a jejich periferie, software, elektronické součástky, brýle, brýle proti slunci, monokly, zvětšovací skla a čočky, speciální záchranné oděvy; (10) přístroje a nástroje chirurgické, lékařské, zubolékařské, zvěrolékařské, speciální nábytek pro tyto obory, umělé údy, oči, zuby a protézy, speciální oděvy pro lékaře a operační sály, zdravotnické pomůcky a výrobky z gumy, elektricky vyhřívané podušky, speciální lékařské vaky, podušky a polštářky,

přístroje pro tělesná cvičení lékařská, orthopedická nebo chirurgická, masážní přístroje včetně přístrojů pro estetické masáže a pěstění těla a obličejů a přístrojů terapeutických a vibračních; (16) papír a výrobky z papíru a lepenky, reklamní, propagační a užitkové výrobky z papíru, např. etikety, podnosy pro rychlé občerstvení, utěrky, ubrusy, ubrousky, ručníky, tiskoviny, periodické i neperiodické publikace, informační, reklamní a propagační letáky, plakáty, prospekty, pohlednice, mapy, průvodce, dopisní obálky, přání, kalendáře, samolepky, obtisky, pexesa, vystřihovánky, omalovánky, hrací karty, kartičky, balící papír, papírové tašky, sešity, skicáky, tužky, tiskárenské a kartonážní výrobky, data a databáze na papírových nosičích, kopírovací zařízení, razítka a razidla, psací potřeby, pytle a sáčky z plastických hmot, papírové kapesníky, ubrusy a papírové pleny, kancelářská lepidla, učební a školní pomůcky a potřeby z papíru; (30) oplatky, cukrovinky, cukrářské výrobky, chléb, pečivo, káva, čaj, kakao, rýže, cukr, kávové náhražky, med, droždí, sůl, hořčice, ocet, omáčky, koření, obilné vločky, mouka a výrobky z obilnin; (32) nealkoholické nápoje syčené i nesyčené, včetně nápojů minerálních, šumivých, iontových a energetických, sirupy, koncentráty a jiné přípravky pro přípravu nápojů, ovocné a zeleninové šťávy, mošty, ovocné nektary a nápoje z ovocných šťáv, stolní a minerální vody, diabetické a dietetické nápoje neléčebné, práškové nealkoholické nápoje, práškové přípravky a příchutě pro výrobu nealkoholických nápojů a likérů, obohacené vitamínové nápoje a koncentráty, nealkoholické aperitivy, pivo; (35) inzertní, reklamní a propagační služby, zprostředkovatelská činnost v oblasti obchodu, marketingové služby; (38) šíření, zveřejňování a přenos informací a zpráv prostřednictvím Internetu; (39) služby balení a expedice zboží, zprostředkování dopravních služeb, zásilkový prodej; (40) vazby knih a knihařské práce; (41) vydavatelská a nakladatelská činnost, organizace a pořádání odborných kursů, školení, seminářů a jiných výchovně-vzdělávacích akcí; (42) odborná konzultační činnost, zpracovávání odborných posudků, tvorba a vývoj software, grafický design.

(511) 1, 3, 4, 5, 9, 10, 16, 30, 32, 35, 38, 39, 40, 41, 42  
(210) O-160728

(111) **239487**  
(220) 20.11.2000  
(151) 19.12.2001  
(540)



(591) Barevná  
(730) **Hanáčká kyselka a.s.**, Horní Moštěnice č.p. 547, 75117, CZ  
(740) AK Mrázek - Mrázková, JUDr. Josef Mrázek, Pernerova 11, Praha 8, 18600  
(510) (32) minerální vody, šumivé nápoje a jiné nealkoholické nápoje a šťávy ovocné, sirupy a jiné přípravky k zhotovování nápojů.  
(511) 32  
(210) O-161169

(111) **239506**  
(220) 23.11.2000  
(151) 19.12.2001  
(540)

### BRONCHINOL

(730) **BIOMEDICA, spol. s r.o.**, Pekařská 8/601, Praha 5, 15500, CZ  
(510) (3) parfumerie, vonné oleje, kosmetika, vlasové vody (lotions); (5) výrobky farmaceutické, veterinářské, přípravky pro osvěžení vzduchu.  
(511) 3, 5  
(210) O-161416

(111) **239595**  
(220) 07.12.2000  
(151) 19.12.2001  
(540)



(730) **Cempírek Bohumil**, Polnička 9, Polnička, 59102, CZ  
(740) Ing. Marcela Filipenská, Polní 302/32, Žďár nad Sázavou, Žďár nad Sázavou 2, 59102  
(510) (6) vylisky a výkovky, odlitky z oceli, kovů a slitin, kovové formy pro zpracování plastických hmot, formy pro vstřikování plastů, kovové konstrukce, kovové potřeby a výrobky zámečnické a klempířské; (8) lisovací nástroje; (17) plastické hmoty a výrobky polozpracované, zejména polotovary a strojní části z plastů a drobné vylisky z plastických hmot; (21) náčiní a nádobí pro domácnost a zahradu z plastických hmot; (37) montáž a opravy jed noučelových strojů a zařízení, nářadí, nástrojů, forem a mechanických přípravků, zámečnické práce; (40) kovoobráběcí práce; (42) poradenská a konzultační činnost a technická pomoc v oblasti strojírenské výroby.  
(511) 6, 8, 17, 21, 37, 40, 42  
(210) O-162113

(111) **239671**  
(220) 28.12.2000  
(151) 19.12.2001  
(540)

### AQUALIFE

(730) **Mattoni 1873 a.s.**, Horova 1361/3, Karlovy Vary, 36001, CZ  
(740) JUDr. Josef Mrázek, Pernerova 11, Praha 8, 18600  
(510) (32) minerální vody, stolní vody, limonády.  
(511) 32  
(210) O-162758

(111) **239672**  
(220) 28.12.2000  
(151) 19.12.2001  
(540)

### AQUALINIE

(730) **Mattoni 1873 a.s.**, Horova 1361/3, Karlovy Vary, 36001, CZ  
(740) AK Mrázek - Mrázková, JUDr. Josef Mrázek, Pernerova 11, Praha 8, 18600  
(510) (3) mýdla, parfumerie, vonné oleje, kosmetika, vlasové vody; (32) minerální vody, stolní vody, limonády.  
(511) 3, 32  
(210) O-162759

(111) **239749**  
(220) 12.01.2001  
(151) 19.12.2001  
(540)



(730) **TAŽENÉ KONSTRUKCE, spol. s r. o.**, Holandská 542, Pardubice, 53002, CZ  
(740) Ing. Jarmila Javoříková, Slunečná 4566, Zlín, 76005  
(510) (6) kovy a jejich slitiny, výrobky z kovu pro tuto třídu, stavební materiály z kovu, hutní materiály, stavební prvky a konstrukce z kovu všeho druhu, spojovací materiály z kovu; (7) zdvihací zařízení a jejich součásti; (19) stavební materiály nekovové všeho druhu, stavební prvky a konstrukce nekovového charakteru, stavební spojovací materiály nekovové pro tuto třídu; (37) stavební činnost - provádění průmyslových, inženýrských, bytových a občanských staveb včetně jejich změn, udržovacích prací na nich a jejich odstraňování, generální opravy, rekonstrukce, montáž vyhrazených zdvihacích zařízení, revizní a zkušební činnost vyhrazených zdvihacích zařízení.  
(511) 6, 7, 19, 37  
(210) O-163171

(111) **239888**  
(220) 14.06.2001  
(151) 14.12.2001  
(540)



(730) **Makal Miroslav**, Zahradní 428, Kolín, 28000, CZ  
(510) (30) trvanlivé pečivo - lázeňské oplatky.  
(511) 30  
(210) O-168654

(111) **239889**  
(220) 14.06.2001  
(151) 14.12.2001  
(540)



(730) **Makal Miroslav**, Zahradní 428, Kolín, 28000, CZ  
(510) (30) trvanlivé pečivo - lázeňské oplatky.  
(511) 30  
(210) O-168655

(111) **240137**  
(220) 05.10.2000  
(151) 25.01.2002  
(540)

## SPRINTLINK

(730) **SPRINT COMMUNICATIONS COMPANY L.P.**, 6200 Sprint Parkway, Overland Park, 66251, KS, US  
(740) Čermák a spol., JUDr. Karel Čermák Ph.D., LL.M., Elišky Peškové 735/15, Praha 5, Smíchov, 15000  
(510) (38) poskytování víceuživatelského přístupu na globální počítačovou informační síť pro přenos a rozšiřování široké škály informací, spoje (komunikace), telekomunikační služby, zejména telekomunikační připojení na globální počítačovou síť, přenos zpráv a dat s využitím počítače a víceuživatelský přístup na globální počítačovou informační síť; (42) restaurace (strava), nocleh dočasný (poskytnutí dočasného noclehu) péče léčebná, hygienická a kosmetická, služby veterinářské a zemědělské, služby právní, rešerše vědecké a průmyslové, programování počítači, zejména analýza počítačových systémů, inženýrství telekomunikačních sítí, poradenství v oblasti počítačových sítí, přijímání webových stránek jiných subjektů na počítačový server pro globální počítačovou síť, technické poradenství v oblasti využití globálních počítačových sítí, technický výzkum v oblasti přenosu dat a počítačových sítí, výzkum a vývoj v oblasti přenosu dat a počítačových sítí.  
(511) 38, 42  
(210) O-159700

(111) **240191**  
(220) 06.11.2000  
(151) 25.01.2002  
(540)

## LAZUROL

(730) **BARVY A LAKY HOSTIVAŘ, a.s.**, Průmyslová č.p. 1472, č.o. 11, Praha 10 - Hostivař, 10219, CZ  
(740) Advokátní kancelář Hartmann, Jelínek, Fráňa a partneři, s.r.o., JUDr. Pavel Fráňa, Sokolovská 5/49, Praha 8, 18600  
(510) (1) chemické výrobky určené pro průmysl, vědy a fotografii, jakož i pro zemědělství, zahradnictví a lesnictví, to vše spadající do této třídy; (2) barvy, nátěry, laky, lazury, ředidla, ochranné výrobky proti korozi a proti deteriorizaci dřeva; (17) kaučuk, gutaperča, guma, asbest, slída a výrobky z těchto materiálů, to vše spadající do této třídy.  
(511) 1, 2, 17  
(210) O-160723

(111) **240208**  
(220) 13.11.2000  
(151) 25.01.2002  
(540)



(730) **Dvořák Jiří**, Jiráskova 1382, Pelhřimov, 39301, CZ  
(510) (6) obecné kovy a jejich slitiny a kovové potahy; (14) vzácné kovy a jejich slitiny a výrobky z těchto látek; (16) papír, lepenka a výrobky z těchto materiálů, malby; (19) stavební materiály nekovové, nekovové pomníky; (20) nábytek, zrcadla, rámy, umělecké výrobky, zejména umělecko-průmyslové výrobky ze dřeva, vosku, sádry nebo plastických hmot, umělecké truhlářské výrobky, sochy ze dřeva, vosku, sádry nebo plastických hmot; (21) náčiní a nádoby pro domácnost nebo kuchyň, keramika; (35) e-business - obchodování prostřednictvím internetu, propagace výrobků a služeb prostřednictvím internetu; (40) zpracování materiálů a pokovování; (41) dálkové školení a vyučování, vydávání časopisů, knih; (42) programování pro počítače, tvorba www stránek.

(511) 6, 14, 16, 19, 20, 21, 35, 40, 41, 42  
(210) O-160921

(111) **240313**  
(220) 14.12.2000  
(151) 25.01.2002  
(540)

### BRILA

(730) **BEST, a.s.**, č. p. 148, Rybnice, 33151, CZ  
(740) Mgr. Ing. Marek Němec, advokát, Nádražní 106, Sedlčany, 26401  
(510) (6) obecné kovy a jejich slitiny, kovové stavební materiály, zámečnické výrobky a potřeby, kování stavební i nábytkové, klempířské výrobky a potřeby kovové, hřebíky, šrouby, vruty, matice, podložky, litinová zábradlí, litinové sloupky, litinové mříže a jiné litinové stavební prvky a doplňky, trezory, kovové výrobky jako rámy, trámy, mříže, žebříky, dveře, okna a neuvedené jinde; (7) stavební a zemní stroje a mechanismy, rypadla, bagry, jeřáby, jiné stroje pro zvedání břemen, buldozery, grejdry, skejpy a jiné stroje pro přemísťování zeminy, vrtací stroje, tunelářské stroje, pečovací stroje, stroje pro pokládání betonových a asfaltových směsí, stroje pro pokládání dlažby, stroje pro míchání a další přípravu stavebních směsí, náhradní díly, součásti a příslušenství uvedených strojů patřící do třídy 7; (19) cementové zboží a umělý kámen, dlažební prvky jako dlažební kostky, kameny, tvarované dlaždice, zámková dlažba, dlažební panely, dělicí a okrajové stavební prvky jako obrubníky, mostní obruby, vozovkové dělicí prvky, tvárnice, tvarovky, kameninové a cementové roury, keramické stavební prvky a keramické stavební doplňky, stavební dřevo, stavební sklo včetně skleněných cihel a dlaždic, betonové, keramické a kamenné stavební prvky pro veřejná prostranství, venkovní architekturu a architektonické prvky.  
(511) 6, 7, 19  
(210) O-162359

(111) **240314**  
(220) 14.12.2000  
(151) 25.01.2002  
(540)

### KOMPRA

(730) **BEST, a.s.**, č. p. 148, Rybnice, 33151, CZ  
(740) Mgr. Ing. Marek Němec, advokát, Nádražní 106, Sedlčany, 26401  
(510) (6) obecné kovy a jejich slitiny, kovové stavební materiály, zámečnické výrobky a potřeby, kování stavební i nábytkové, klempířské výrobky a potřeby kovové, hřebíky, šrouby, vruty, matice, podložky, litinová zábradlí, litinové sloupky, litinové mříže a jiné litinové stavební prvky a doplňky, trezory, kovové výrobky jako rámy, trámy, mříže, žebříky, dveře, okna a neuvedené jinde; (7) stavební a zemní stroje a mechanismy, rypadla, bagry, jeřáby, jiné stroje pro zvedání břemen, buldozery, grejdry, skejpy a jiné stroje pro přemísťování zeminy, vrtací stroje, tunelářské stroje, pečovací stroje, stroje pro pokládání betonových a asfaltových směsí, stroje pro pokládání dlažby, stroje pro míchání a další přípravu stavebních směsí, náhradní díly, součásti a příslušenství uvedených strojů patřící do třídy 7; (19) cementové zboží a umělý kámen, dlažební prvky jako dlažební kostky, kameny, tvarované dlaždice, zámková dlažba, dlažební panely, dělicí a okrajové stavební prvky jako obrubníky, mostní obruby, vozovkové dělicí prvky, tvárnice, tvarovky, kameninové a cementové roury, keramické stavební prvky a keramické stavební doplňky, stavební dřevo, stavební sklo včetně skleněných cihel a dlaždic, betonové, keramické a kamenné stavební prvky pro veřejná prostranství, venkovní architekturu a architektonické prvky.  
(511) 6, 7, 19  
(210) O-162360

(111) **240398**  
(220) 12.01.2001  
(151) 25.01.2002  
(540)



(730) **TŘINECKÉ ŽELEZÁRNY, a.s.**, Průmyslová 1000, Třinec-Staré Město, 73970, CZ  
(740) Advokátní kancelář Kadlubiec, Starzyk a partneři, s.r.o., Mgr. Ondřej Kadlubiec, advokát, Husova 401, Třinec, Staré Město, 73961  
(510) (6) obecné kovy a jejich slitiny, rudy, ocel pro různé použití, zejména ocel tažená a loupaná, výrobky z kovů a slitin všeho druhu pro tuto třídu určené pro různé druhy průmyslu, kovové spojovací materiály všeho druhu, formy pro odlévání, odlitky všeho druhu, hutní materiály všeho druhu, strojírenské výrobky z kovu, kovové stavební materiály, prvky apod; (17) kaučuk a plastické hmoty polorozpracované, výrobky z plastů a pryže všeho druhu pro tuto třídu; (40) zpracování a úprava kovů, kovoobrábění, výroba oceli, galvanizace kovů, lisování plastových a pryžových výrobků, zpracování plastů a pryže.  
(511) 6, 17, 40  
(210) O-163169

(111) **240481**  
(220) 31.01.2001  
(151) 25.01.2002  
(540)



(730) **SOLCA, s.r.o.**, Thurzova 16, Martin, SK  
(740) Silesia Patent, s.r.o., Soukromá 261, Václavovice, 73934  
(510) (1) jodové soli; (3) přípravky a prostředky: bělicí, zejména bělicí soli, činidla k aviváži a k oživení barev pro účely domácího praní, prací, zejména mýdlo, též dezinfekční, toaletní, mýdlové náhražky, namáčecí prostředky na prádlo, pasty, prášky, škrob a šmolka na prádlo, čistící, zejména mycí prostředky, a to i pro toaletní účely, např. čistící mléka, vody a oleje, ústní vody, zubní pasty, prášky, gely, šampóny, tekuté nebo v prášku, šampóny a vitamínové preparáty pro vlasovou kosmetiku, lešticí přípravky, odmašťovací a na odstraňování nátěrů a lakových povlaků, parfumerie a kosmetika, voňavkářské zboží, zejména vitamínové preparáty pro tělovou kosmetiku a pro zeštíhlení, depilační přípravky, krémy, oleje a tuky, esence, přísady do koupelí, pomády, pudry, vlasové vody a barviva na vlasy, mýdla, včetně medicínálních, dezinfekční, odstraňující zápach nebo na bázi zřídlelních solí; (5) hygienické a antiseptické výrobky, zdravotnické, diabetické a farmaceutické prostředky pro léčebné účely, též chemické přípravky antibakteriální, dezinfekční přípravky, též pro hygienické účely, čichací soli, minerální a výživové doplňky potravy, léčivé minerální koupelové soli, minerální vody pro léčebné účely, též pro obklady, farmaceutické přípravky pro péči o pokožku, přísady do krmiva, dietetické a farmaceutické potraviny a nápoje pro léčebné účely, speciální potraviny pro nemocné a rekonvalescenty, zejména medicínální oplatky, medicínální emulze, výrobky pro prevenci nebo utišení bolesti, výrobky ze zřídlelních vod; (29) potraviny živočišného původu, ovoce a zelenina konzervované, sušené, zavařované a zmrazené, zavařené a rosoly, též ovocná dřev, mléko a jiné mlékárenské výrobky, včetně mléčných nápojů, jedlé oleje a tuky, též margarín, konzervované potraviny, zelenina naložená v octových

nálevch, hotová jídla s převahou masa, přípravky na výrobu zeleninových polévek, hotové polévky, polévkové koncentráty, polévkové kostky, tablety, prášky, výtažky, polévky v sáčku, želatina jedlá, přípravky na výrobu zeleninových polévek; (30) cukrovinky a potravinové doplňky ve formě práškových směsí, pastilek, bonbónů, prášků nebo žvýkaček, med, propolis, čaj, pekařské výrobky, zvláště perník, drobné pečivo, sušenky a oplatky, plnicí masy do pečiva, kávové náhražky a přísady, majonézy, salátové omáčky, pečivo s masovou náplní, masové paštiky zapečené v těstě, med pravý nebo umělý, zmrzlina, šerbety (zmrzlinové nápoje); (31) výrobky zemědělské, zejména krmné směsi, přísady do krmiv a posilující přípravky pro zvířata, ne pro lékařské účely, minerální soli pro zvířata; (32) minerální vody a přípravky na její výrobu, šumivé a jiné nealkoholické nápoje a přípravky na jejich výrobu, zejména trestí, tablety a prášky, iontové nápoje, nealkoholické nápoje z ovocných šťáv, též šerbety, přípravky na výrobu sodovky, stolové vody; (35) marketing, poradenství v obchodní činnosti, zprostředkování obchodních záležitostí, prací a služeb, předvádění zboží.

(511) 1, 3, 5, 29, 30, 31, 32, 35  
(210) O-163741

(111) **240483**  
(220) 31.01.2001  
(151) 25.01.2002  
(540)

### LINKGLIDE

(730) SHIMANO INC., 77, Oimatsu-cho, 3-cho, Sakai, Osaka, JP  
(740) Zeiner & Zeiner v.o.s., Mgr. Řehák David, advokát, Maiselova 15, Praha 1, 11000  
(510) (9) elektrické akumulátory pro jízdní kola, zabezpečovací zařízení proti krádeži, elektrické kabely, počítače pro jízdní kola, měřiče rychlosti, automatická zařízení signalizující tlak v pneumatikách jízdních kol, helmy na jízdní kola, brýle, sluneční brýle, ochranné brýle a pouzdra, signalizační světla, ochranné obleky proti úrazům, obroučky brýlí; (12) jízdní kola, části a příslušenství pro jízdní kola, jmenovitě hlavy, vnitřní převodové hlavy, uvolňovací páky, uvolňovací páky převodů, řadící páky, přehazovače předních a zadních kol, vodiče řetězů, volnoběžky, ozubená kolečka, řemenice, řetězy, řetězové přesmykače (deflektory), řadící lanka, kliky, klikové soupravy, řetězová kola, pedály, pedálové klipsny, brzdové páky, přední brzdy, zadní brzdy, brzdové kabely, brzdové čelisti, ráfky, kola, paprsky, úchytky paprsků, spodní podpěry, sedadlové sloupky, patentní sedadlové sloupky, hlavní části pro sestavu rámových vidlic, rámy, závěsy, řídítka, rukojeti na řídítka, sedla, blatníky, stojánky na kola, nosiče, zvonky, houkačky a zpětná zrcátka pro jízdní kola, přehazovače řízené počítačem; (18) cestovní tašky, nákupní tašky, pouzdra na kola, cestovní tašky na jízdní kola, tašky pro přepravu jízdních kol, kempinkové tašky, batohy, cestovní tašky na oděvy, kufříky, deštníky, tašky na kolečkách.

(511) 9, 12, 18  
(210) O-163851

(111) **241000**  
(220) 09.11.2000  
(151) 21.02.2002  
(540)



(730) VM elektro s.r.o., č. p. 241, Machová, 76301, CZ  
(740) Ing. Zdeněk Kučera, Dlouhá 207 (P.O.BOX 92), Slušovice, 76315  
(510) (9) elektrické a elektronické přístroje a díly k výrobě osvětlovacích těles a pro řízení osvětlování, osvětlovací stativy, elektrické ovládací a rozvodné desky, elektrické spínače, elektrické vedení, elektrické vodiče, elektrická zařízení pro odporové svaření, elektrody pro elektrické svaření, transformátory, transformátory pro zářivková svítidla, elektronické předřadníky pro zářivková svítidla, výpočetní technika, audio a video

technika; (11) osvětlení, osvětlovací tělesa, světelné zdroje, přístroje pro řízení osvětlení; (37) instalace, montáž, opravy a servis osvětlení.

(511) 9, 11, 37  
(210) O-160822

(111) **241038**  
(220) 24.11.2000  
(151) 21.02.2002  
(540)

### SONÁTA

(730) Milký, a.s., Českosbrodská 1174, Praha 9, Kyje, 19800, CZ  
(740) PROPATENT, Ing. Vlasta Sedláčková, Pod Pekařkou 1, Praha 4, 14700  
(510) (29) mlékařenské výrobky - zejména sýry, mléko a mléčné nápoje, tvarohové, smetanové a jogurtové výrobky, máslo, tuky, tvarůžky.  
(511) 29  
(210) O-161485

(111) **241065**  
(220) 04.12.2000  
(151) 21.02.2002  
(540)



(730) benaSONET, s.r.o., Jakub 13, Církvice, 28533, CZ  
(510) (3) kosmetické přípravky, kosmetické přípravky pro zvířata, změkčovače tkanin, škrob na prádlo.  
(511) 3  
(210) O-161816

(111) **241129**  
(220) 28.12.2000  
(151) 21.02.2002  
(540)

### AQUA BEAUTY

(730) Mattoni 1873 a.s., Horova 1361/3, Karlovy Vary, 36001, CZ  
(740) AK Mrázek - Mrázková, JUDr. Josef Mrázek, Pernerova 11, Praha 8, 18600  
(510) (3) mýdla, parfumerie, vonné oleje, vlasové vody; (32) minerální vody, stolní vody, limonády.  
(511) 3, 32  
(210) O-162757

(111) **241607**  
(220) 27.03.2001  
(151) 21.02.2002  
(540)

### SKY SELECT

(730) SKY SELECT INT., s.r.o., Na Pořiči 10, Praha 1, 11000, CZ  
(740) BOHEMIA PATENT, Ing. Jana Vandělíková, Petrská 1136/12, Praha 1, Nové Město, 11000  
(510) (35) poradenství personální, podnikové poradenství, poradenské a konzultační služby v oblasti podnikového managementu; (42) odborné poradenství s výjimkou obchodního, poradenství pro volbu zaměstnání, psychotechnický výběr personálu.  
(511) 35, 42  
(210) O-165841

(111) 241962  
(220) 02.11.2000  
(151) 22.03.2002  
(540)

**Tulec**  
**trend**

(730) **Tulec Trend s.r.o.**, Tyršova 590/2, Olomouc, Hodolany, 77900, CZ  
(740) Ing. Petr Soukup, patentový zástupce, tř. Svobody 43/39, Olomouc, 77900  
(510) (18) kůže a imitace kůže, výrobky z nich, jako jsou kufrы a cestovní brašny, kabelky, batohy, složky, peněženky, pouzdra, opasky, deštníky, slunečníky, hole, klíčenky; (24) tkaniny a textilie pro výrobu oděvů a kusového textilu, bytového textilu, ložního prádla, ručníky, utěrky, povlečení, prostěradla, přehozy, potahy, závěsy, záclony, ubrusy, kapesníky, textilní šatovky; (25) pánské, dámské, dětské prádlo, pánské, dámské, dětské oděvy a textilní výrobky všeho druhu, ponožky, punčochové zboží, silonové punčocháče a veškeré silonové výrobky, slippy, trenýrky, boxeršortky, spodky, kalhoty, kalhotky s nohavičkou, stahovací kalhotky, podprsenky, lambády, korzety, živůtky, podvazky, erotické prádlo, noční oblečení, nátělníky, spodní košilky, bavlněná trika, elastické kalhoty, tepláky, teplákové soupravy, mikiny, roláky, svetry, sportovní oblečení, elastická trika, halenky, šaty, kostýmy, sukně, body, kombinézy, saka, košile, pilotky, vesty, kabáty, pláštěnky, noční košile, pyžama, overaly, stejnokroje, oblečení pro volný čas, plavky a plážové oblečení, župany, vřazanky, motýlky, šály, šátky, klobouky, čepice, čelenky, barety, rukavice, zástěry, veškeré druhy džínových oděvů a prádla, šle, opasky, kožené doplňky, kalhoty, pláště, bundy, vesty, sukně, čelenky, šátky, rukavice; (35) zprostředkovatelská činnost v oblasti obchodu s výše uvedeným zbožím, export a import textilního zboží.  
(511) 18, 24, 25, 35  
(210) O-160637

(111) 242675  
(220) 11.06.2001  
(151) 22.03.2002  
(540)



(730) **Bajer Lukáš**, Jažlovická 1321/26, Praha 4, 14900, CZ  
(510) (6) kovové potřeby zámečnické a klempířské; (35) propagační činnost, reklama, pomoc při řízení obchodní činnosti, obchodní administrativa; (37) různé služby opravárenské v oblastech elektřiny, nástrojů a pod., různé služby údržbářské.  
(511) 6, 35, 37  
(210) O-168313

(111) 242975  
(220) 04.12.2000  
(151) 23.04.2002  
(540)

**BOND**

(730) **bonaSONET, s. r. o.**, Jakub 13, Církvice, 28533, CZ  
(510) (3) čisticí prostředky, čisticí roztoky, detergenty, kapaliny na mytí skel do ostříkovačů vozidel, lešticí přípravky na nábytek a podlahy, přípravky na čištění odpadních rour, prostředky na odstraňování rzi, prací prostředky, přípravky na namáčení prádla, škrob na prádlo, změkčovače tkanin, bělicí přípravky na prádlo.  
(511) 3  
(210) O-161814

(111) 243447  
(220) 04.05.2001  
(151) 23.04.2002  
(540)

**Elektroprof**  
a.s.

(591) Barevná  
(730) **Elektroprof a.s.**, Zenklova 32/28, Praha 8, Libeň, 18000, CZ  
(510) (9) elektrosoučástky všeho druhu uvedené v této třídě, elektrické vodiče, rozvaděče napětí, baterie, akumulátory, přístroje a zařízení pro měření, vážení, kontrolu a signalizaci, přístroje pro záznam, převod a reprodukci zvuku nebo obrazu, audio-video přístroje, optické přístroje, přístroje pro zpracování informací, počítače, elektronické řídicí přístroje, software, počítačové sítě a systémy všeho druhu, elektronické, magnetické nebo optické nosiče informací, přístroje a zařízení spojové a telekomunikační techniky, součásti těchto přístrojů a zařízení; (11) přístroje pro osvětlení, světla a svítidla všeho druhu, světelné zdroje a jejich součásti, přístroje pro topení, chlazení, ventilaci, sušení a jejich součásti; (37) montáž, opravy a údržba vyhrazených elektrických a světelných zařízení, zřizování telekomunikačních zařízení, jejich stavba a instalace, revize vyhrazených elektrických zařízení; (42) projektování elektrických a světelných zařízení, poskytování technických služeb k ochraně majetku a osob.  
(511) 9, 11, 37, 42  
(210) O-167067

(111) **243646**  
(220) 06.06.2001  
(151) 23.04.2002  
(540)



(730) **JUDr. Roman Premus**, Masarykovo nám. 225, Benešov, 25601, CZ  
(510) (42) činnost advokátní kanceláře, poskytování právních služeb a pomoci, zastupování v řízení před soudy a jinými orgány, obhajoba v trestních věcech, udělování právních porad, sepisování listin, zpracovávání právních rozborů.  
(511) 42  
(210) O-168180

(111) **244723**  
(220) 07.11.2000  
(151) 24.06.2002

(540) **BLEND-A-MED MEDICLEAN**

(730) **The Procter & Gamble Company**, One Procter & Gamble Plaza, Cincinnati, OH, US  
(740) AK Štros & Kusák, JUDr. David Štros, advokát, Národní 32, Praha 1, 11000  
(510) (3) mýdla, výrobky péče o tělo a krásu, prostředky na čištění zubů, zejména zubní pasty, čistící zubní gely a ústní vody; (5) farmaceutické výrobky, přípravky péče o zdraví, zejména zubní pasty, čistící zubní gely a ústní vody (s lékařskými účinky a/nebo s obsahem lékařsky účinných látek), materiál na zubní výplně a dentální vosk, náplasti a obvazový materiál, dezinfekční prostředky; (10) zubní tyčinky; (21) zubní kartáčky, vlákna na čištění mezizubních prostor.  
(511) 3, 5, 10, 21  
(210) O-160767

(111) **244730**  
(220) 01.12.2000  
(151) 24.06.2002  
(540)

**REGIONPRESS**

(730) **EUROPRINTY, spol. s r.o.**, Revoluční 1082/8, Praha 1, 11000, CZ  
(740) Ing. Zdeněk Kučera, Dlouhá 207 (P.O.BOX 92), Slušovice, 76315  
(510) (16) tiskoviny periodické a neperiodické, propagační tiskoviny, prospekty, plakáty, katalogy, časopisy, knihy; (35) reklamní, propagační a inzertní činnost, rozšiřování reklamních, propagačních a inzertních materiálů; (39) distribuce tiskovin, zprostředkování v oblasti distribuce tiskovin; (41) vydavatelská a nakladatelská činnost, zprostředkování v oblasti vydávání tiskovin; (42) služby tiskárenské, sazba tiskovin, počítačové navrhování tiskovin, zprostředkování v oblasti tiskárenských služeb.  
(511) 16, 35, 39, 41, 42  
(210) O-161772

(111) **245451**  
(220) 14.11.2000  
(151) 29.07.2002  
(540)

**BLEND-A-MED MULTICARE +  
WHITE**

(730) **The Procter & Gamble Company**, One Procter & Gamble Plaza, Cincinnati, OH, US  
(740) AK Štros & Kusák, JUDr. David Štros, advokát, Národní 32, Praha 1, 11000  
(510) (3) přípravky pro péči a hygienu úst, zubů, hrdla, dásní a ústní dutiny, proplachovací přípravky pro prevenci zubního kamene a zubního kazu, přípravky na čištění zubů, přípravky péče o zuby, zubní prášky, zubní pasty, ústní vody, ústní spreje, zubní gely, fluorové gely, fluorové ústní vody, práškové přípravky na odstraňování zubního kamene, detektory plaku ve formě tablet; (5) léčivé přípravky pro péči a hygienu úst, zubů, hrdla, dásní a ústní dutiny, vyplachovací přípravky pro prevenci zubního kamene a zubního kazu, přípravky na čištění zubů, přípravky pro péči o zuby, zubní prášky, zubní pasty, ústní vody, ústní spreje, zubní gely, fluorové gely, fluorové ústní vody, práškové přípravky na odstraňování zubního kamene, detektory plaku ve formě tablet, přípravky pro preventivní ošetření zubů a dásní, žvýkací tablety pro péči o zuby, vše s lékařskými účinky a/nebo s obsahem lékařsky účinných látek, žvýkací gumy pro lékařské účely, přípravky s dezinfekčním účinkem pro čištění a péči o umělé chrup, rovnátka a zubní protézy, adhezivní přípravky pro snímání náhrady, adhezivní prášky; (21) zubní kartáčky, materiál pro výrobu zubních kartáčků, neelektrické nástroje ve třídě 21, vše pro čistící účely, kartáče, držáky a dávkovače ve třídě 21; (30) žvýkací gumy.  
(511) 3, 5, 21, 30  
(210) O-160971

(111) **245459**  
(220) 24.11.2000  
(151) 29.07.2002  
(540)

**SPORTS STORY**

(730) **ČERVINKA - CZECH REPUBLIC s.r.o.**, Podolská 103/126, Praha 4 - Podolí, 14700, CZ  
(740) Mgr. Němeček Radim, advokát, Mariánské náměstí 80, Uherské Hradiště, 68601  
(510) (9) sluneční brýle; (25) sportovní oděvy, sportovní obuv, oděvy a obuv pro volný čas; (28) potřeby pro sport.  
(511) 9, 25, 28  
(210) O-161445

(111) **245486**  
(220) 11.01.2001  
(151) 29.07.2002  
(540)



(730) **AUTODROM MOST a.s.**, Tvrzova 5, Most, 43401, CZ  
(740) BOHEMIA PATENT, Ing. Jana Vandělíková, Petráská 1136/12, Praha 1, Nové Město, 11000  
(510) (9) strojně čitelné nosiče informací a informace na takovýchto nosičích, informace šířené elektronickou cestou; (16) periodické a neperiodické tiskoviny, zejména knihy a časopisy, reklamní, propagační a informační materiály na papírovém nosiči, zejména katalogy, prospekty, plakáty, letáky, pohlednice, fotografie a jiná grafická díla, grafické reprodukcce, kartografická díla, obaly, obálky, základací mapy a tašky z papíru a plastů v jiné třídě nezařazené, reklamní předměty z papíru, papírové vlajky a vlaječky, samolepky, transparenty z papíru a plastů, vývěsní štíty, psací potřeby, obaly a pouzdra na ně, kalendáře, diáře, sešity, obtisky, záložky, bloky, fotoalba, drobné kancelářské potřeby z papíru, plastů a kovů v rámci



této třídy, vstupenky, účtenky, šatní lístky, jídelní, nápojové a nabídkové lístky; (24) prapory, vlajky a vlaječky nikoliv z papíru, vyšívání tkaniny, závěsy textilní nebo plastové, utěrky, ručníky, osušky, prostěradla, lůžkoviny, ubrusy, ubrousky a banketní sukně textilní, textilní pásy pro tisk i s tiskem, příkrývky včetně cestovních; (25) oděvy a obuv všeho druhu zařazené v této třídě, zejména sportovní, pokrývky hlavy, oděvní doplňky, jako například šály, rukavice apod; (26) odznaky, nikoliv z drahých kovů, odznaky ozdobné, jehlice ozdobné (ne z drahých kovů), nášivky a nažehlovací záplaty, spony, přezky, stuhy, lemy a lemky; (35) reklamní, propagační služby, zprostředkování obchodu, předvádění zboží, propagování služeb, šíření reklamních, propagačních, inzertních a informačních materiálů, pronájem reklamních a jiných ploch ke komerčnímu využití; (37) provozování čerpacích stanic pohonných hmot a myček vozidel, servisní a opravárenské služby v oboru dopravní techniky, údržba a mytí vozidel, údržba komunikací, parkovacích ploch, budov, sportovišť a tribun, výstavba sportovišť, sportovních zařízení a sportovních areálů; (39) provozování skladů, garáží a parkovišť, pronájem garáží, parkovacích ploch a skladových ploch, organizování zájezdů se sportovní tematikou, zajišťování přepravy osob a nákladů, služby průvodcovské, pronájem a půjčování automobilů a motocyklů; (41) provozování sportovišť, organizování a pořádání sportovních soutěží, pořádání společenských, kulturních a jiných zábavních akcí, vydávání informací sportovního a společenského charakteru, pronájem sportovišť, zajišťování služeb časoměřičů a sportovních rozhodčích a sportovních komisařů, instruktáže a výcvik řidičů; (42) služby spojené s ubytováním a stravováním včetně provozování hotelů, ubytoven, restaurací, barů, kempů, bufetů a jiných provozoven rychlého občerstvení, překladatelské a tlumočnické služby, služby hostesek, zajišťování lékařských a ošetrovatelských služeb, parkové úpravy a údržba zeleně.

(511) 9, 16, 24, 25, 26, 35, 37, 39, 41, 42  
(210) O-162856

(111) **245606**  
(220) 22.05.2001  
(151) 29.07.2002  
(540)

### Teldatcom

(730) **Teldatcom s.r.o.**, Masarykova 35, Ústí nad Labem, 40001, CZ  
(510) (9) telekomunikační technika, mobilní telefony; (37) servis, oprava a údržba telekomunikační techniky a přístrojů; (38) telekomunikační služby, poskytování telekomunikačního přístupu.  
(511) 9, 37, 38  
(210) O-167553

(111) **247097**  
(220) 11.01.2001  
(151) 24.09.2002  
(540)

### CZECH TRUCK PRIX

(730) **AUTODROM MOST, a.s.**, Tvrzova 5, Most, 43401, CZ  
(740) BOHEMIA PATENT, Ing. Jana Vanděliková, Petráská 1136/12, Praha 1, Nové Město, 11000  
(510) (9) strojně čitelné nosiče informací, zvuku a obrazu a informace na takovýchto nosičích, informace šířené elektronickou cestou; (16) periodické a neperiodické tiskoviny, zejména knihy a časopisy, reklamní, propagační a informační materiály na papírovém nosiči, zejména katalogy, prospekty, plakáty, letáky, vstupenky, pohlednice, fotografie a jiná grafická díla, grafické reprodukce, kartografická díla, kelímky a jiné nádoby na nápoje a potraviny na jedno použití z papíru a plastů, obaly, obálky, základní mapy a tašky z papíru a plastů v jiné třídě než zařazené, reklamní předměty z papíru, papírové vlajky a vlaječky, samolepky, transparenty z papíru a plastů, vývěsní štíty, psací potřeby, obaly a pouzdra na ně, kalendáře, diáře, sešity, obtisky, štítky, papírové nálepky, záložky, bloky, fotoalba, drobné kancelářské potřeby z papíru, plastů a kovů v rámci této třídy, vstupenky, účtenky, šatní lístky, jídelní, nápojové a nabídkové lístky, počítačové výstupy v tištěné podobě na papírovém nosiči; (21) nádoby z porcelánu, keramiky, skla a kovů (nikoliv drahých) včetně poklic a poklopů, zejména poháry, vázy, mísy, podnosy, jiné dekorativní a umělecké předměty ze skla a porcelánu; (24) prapory, vlajky a vlaječky nikoliv z papíru, vyšívání tkaniny, závěsy textilní nebo plastové, utěrky, ručníky, osušky, prostěradla, lůžkoviny, ubrusy, ubrousky a banketní sukně textilní, textilní pásy pro tisk i s tiskem, příkrývky včetně cestovních; (25) oděvy a obuv všeho druhu zařazené v této třídě, zejména sportovní, pokrývky hlavy, oděvní doplňky, jako například šály, rukavice apod; (26) odznaky, nikoliv z drahých kovů,

odznaky ozdobné, jehlice ozdobné (ne z drahých kovů), nášivky a nažehlovací záplaty, spony, přezky, stuhy, lemy a lemky, štítky textilní, příp. plastové v jiné třídě než zařazené; (41) provozování sportovišť, organizování a pořádání sportovních soutěží, pořádání společenských, kulturních a jiných zábavních akcí, pronájem sportovišť, zajišťování služeb časoměřičů a sportovních rozhodčích a sportovních komisařů, instruktáže a výcvik řidičů.

(511) 9, 16, 21, 24, 25, 26, 41  
(210) O-163113

(111) **247976**  
(220) 08.12.2000  
(151) 29.10.2002  
(540)

### PRESID

(730) **Teva Czech Industries s.r.o.**, Ostravská 29, Opava - Komárov, 74770, CZ  
(740) Rott, Růžička & Guttman, Patentové, známkové a advokátní kanceláře, JUDr. Vladimír Rott, patentový zástupce, Vyskočilova 1566, Praha 4, Michle, 14000  
(510) (5) farmaceutické výrobky, léčiva.  
(511) 5  
(210) O-162178

(111) **247985**  
(220) 19.01.2001  
(151) 29.10.2002  
(540)

### MGM compro

(730) **Ing. Grigorij Dvorský**, ul. Svatopluka Čecha 593, Zlín, 76001, CZ  
(740) Ing. Zdeněk Kučera, Dlouhá 207 (P.O.BOX 92), Slušovice, 76315  
(510) (9) elektronické přístroje, elektronika pro modely a modeláře, nabíjecí zařízení pro elektrické články, regulátory k řízení modelářských přístrojů; (28) modelářství - zmenšené modely letadel, lodí a automobilů, funkční modely letadel, lodí a automobilů, mechanické díly pro modely a modeláře; (42) tvorba software.  
(511) 9, 28, 42  
(210) O-163367

(111) **247986**  
(220) 19.01.2001  
(151) 29.10.2002  
(540)



(730) **Ing. Grigorij Dvorský**, ul. Svatopluka Čecha 593, Zlín, 76001, CZ  
(740) Ing. Zdeněk Kučera, Dlouhá 207 (P.O.BOX 92), Slušovice, 76315  
(510) (9) elektronické přístroje, elektronika pro modely a modeláře, nabíjecí zařízení pro elektrické články, regulátory k řízení modelářských motorů; (28) modelářství - zmenšené modely letadel, lodí a automobilů, funkční modely letadel, lodí a automobilů, mechanické díly pro modely a modeláře; (42) tvorba software.  
(511) 9, 28, 42  
(210) O-163368

(111) **249977**  
(220) 03.04.2001  
(151) 30.12.2002  
(540)

### Red Dragon

(730) **SPM INVEST a.s.**, Stříbrná Lhota 747, Mníšek pod Brdy, 25210, CZ  
(510) (9) software, počítače, počítačové příslušenství; (41) vydavatelská činnost; (42) tvorba software.  
(511) 9, 41, 42  
(210) O-166074

(111) **250684**  
(220) 07.06.2001  
(151) 27.01.2003  
(540)

**LOOP**

(730) **PICCOLLO SPORT s.r.o.**, Řevnická 170/4, Praha 5, Třebonice, 15521, CZ  
(740) Mgr. Pavel Bednařík, Konviktská 291/24, Praha 1, Staré Město, 11000  
(510) (20) spací pytle pro kempování; (22) stany, plachty vyjma plachet pro čluny a pro windsurfing.  
(511) 20, 22  
(210) O-168240

(111) **252146**  
(220) 04.12.2000  
(151) 24.03.2003  
(540)

### F1

(730) **benASONET, s. r. o.**, Jakub 13, Církvice, 28533, CZ  
(510) (3) čisticí prostředky, čisticí roztoky, detergenty, kapaliny na mytí skel do ostřikovačů vozidel, leštící přípravky na nábytek a podlahy, přípravky na čištění odpadních rour, prací prostředky, přípravky na namáčení prádla, škrob na prádlo, prostředky na odstraňování rzi, škrob na prádlo, změkčovače tkanin, bělicí přípravky na prádlo.  
(511) 3  
(210) O-161815

(111) **252970**  
(220) 30.10.2000  
(151) 28.04.2003  
(540)

### SOMMELIER CLUB

(730) **VÍNO Mikulov, spol. s r.o.**, K Vápence 1675/603E, Mikulov, 69201, CZ  
(740) Langrova, s.r.o., Skrétova 1011/48, Plzeň, Jižní Předměstí, 30100  
(510) (33) víno všeho druhu.  
(511) 33  
(210) O-160499

(111) **315148**  
(220) 15.06.2010  
(151) 03.11.2010  
(540)



(730) **RSC Logistics, logistické družstvo**, Masarykovo nábřeží 2018/10, Praha 2, Nové Město, 12000, CZ  
(740) KOREJZOVA LEGAL v.o.s., JUDr. Petra Sauvage de Brantes, advokátka, Korunní 810/104, Praha 10, Vinohrady, 10100  
(510) (12) vozidla, dopravní prostředky pozemní, vzdušné nebo vodní; (35) zprostředkovatelská činnost v oblasti obchodu týkající se služeb uvedených ve tř. 39; (39) zasilatelství, skladování zboží a manipulace s nákladem, zprostředkovatelská činnost v dopravě.  
(511) 12, 35, 39  
(210) O-477426

(111) **317899**  
(220) 05.11.2010  
(151) 04.05.2011  
(540)

### Auto Enge

(730) **AUTO ENGE. a.s.**, Hodkovicská 747, Liberec, 46006, CZ  
(740) Advokátní kancelář Jansta, Kostka a spol., Mgr. Bohuslav Hubálek, Těšnov 1/1059, Praha 1, 11000  
(510) (12) vozidla, dopravní prostředky pozemní, vzdušné nebo vodní, osobní automobily, náhradní díly a součásti k nim spadající do této třídy; (35) zprostředkování v oblasti obchodu s výrobky uvedenými ve třídě 12 a zprostředkování obchodních služeb uvedených v třídách 36 a 37, reklamní, inzertní a propagační činnost, pomoc při řízení obchodní činnosti, obchod s motorovými vozidly, počítačové databáze a systemizace informací získaných při podnikatelské činnosti do počítačových databází, automatizované zpracování dat, obchodní administrativa, provozování systému na podporu maloobchodního prodeje založeného na zvýhodnění stálých zákazníků - věrnostní zákaznický program; (36) pojištění, služby finanční, služby peněžní, leasing motorových vozidel, služby nemovitostní; (37) služby týkající se údržby (servisu) a oprav vozidel, povrchová úprava a lakování vozidel; (39) pronájem movitých věcí uvedených ve třídě 12.  
(511) 12, 35, 36, 37, 39  
(210) O-480797

(111) **317939**  
(220) 29.07.2010  
(151) 11.05.2011  
(540)

### BICALUTANORM

(730) **Genericon Pharma Gesellschaft m.b.H.**, Hafnerstrasse 211, Graz, AT  
(740) PatentCentrum Sedláč & Partners s.r.o., Okružní 2824, České Budějovice, České Budějovice 3, 37001  
(510) (5) farmaceutické přípravky, veterinární přípravky, léčebné přípravky, léčebné přípravky pro veterinární účely.  
(511) 5  
(210) O-478368

(111) **317941**  
(220) 29.07.2010  
(151) 11.05.2011  
(540)

### ZEGLYDIA

(730) **Genericon Pharma Gesellschaft m.b.H.**, Hafnerstrasse 211, Graz, AT  
(740) PatentCentrum Sedláč & Partners s.r.o., Okružní 2824, České Budějovice, České Budějovice 3, 37001  
(510) (5) farmaceutické přípravky, veterinární přípravky, léčebné přípravky, léčebné přípravky pro veterinární účely.  
(511) 5  
(210) O-478373

(111) **317942**  
(220) 29.07.2010  
(151) 11.05.2011  
(540)

### ZEMERZOL

(730) **Genericon Pharma Gesellschaft m.b.H.**, Hafnerstrasse 211, Graz, AT  
(740) PatentCentrum Sedláč & Partners s.r.o., Okružní 2824, České Budějovice, České Budějovice 3, 37001  
(510) (5) farmaceutické přípravky, veterinární přípravky, léčebné přípravky, léčebné přípravky pro veterinární účely.  
(511) 5  
(210) O-478374

(111) **318517**  
(220) 20.12.2010  
(151) 08.06.2011  
(540)



(730) **Liberecký kraj**, U Jezu 642/2a, Liberec 2, 46180, CZ  
(510) (9) nahrané i nenahrané nosiče pro přenos záznamů, informací, obrazu a zvuku, zejména CD-ROM, DVD; (16) fotografie, papír a výrobky z papíru a lepenky, reklamní, propagační a užitkové výrobky z papíru, např. etikety, ubrousky, ručníky, tiskoviny, periodické i neperiodické publikace, informační, reklamní a propagační letáky, plakáty, prospekty, pohlednice, mapy, průvodce, dopisní obálky, přání, kalendáře, samolepky, tašky, sešity, skicáky, tužky, těžítka, tiskárenské a kartonážní výrobky, data a databáze na papírových nosičích, kancelářské výrobky této třídy; (35) propagační, reklamní a inzertní činnost a služby, marketing, reklama, administrativní práce, kopírování dokumentů, organizování výstav a veletrhů pro komerční nebo reklamní účely, systemizace dat do počítačových databází, poskytování statistických informací, styk s veřejností; (36) správa majetku a nemovitostí, organizování veřejných finančních sbírek; (38) šíření informací prostřednictvím veřejných datových sítí, např. Internetem; (39) služby spojené s regionálním rozvojem cestovního ruchu v oblasti dopravy; (41) výchova, vzdělávání a zábava, sportovní a kulturní aktivity, služby spojené s vydáváním informačních tiskovin v rámci třídy; (42) projektové řízení, ověřování pravosti listin a podpisů; (43) služby spojené s regionálním rozvojem a rozvojem cestovního ruchu v oblasti ubytování osob.  
(511) 9, 16, 35, 36, 38, 39, 41, 42, 43  
(210) O-481888

(111) **318785**  
(220) 15.11.2010  
(151) 22.06.2011  
(540)

### MONTANA SERVIS

(730) **TORI s.r.o.**, Bellušova 1856/28, Praha 5, 15500, CZ  
(510) (28) sportovní potřeby včetně příslušenství a náhradních dílů, zejména veškerá sportovní výzbroj a výstroj pro lyžování, snowboarding a ostatní zimní sporty; (37) servis, opravy a údržba sportovních potřeb, zejména lyžařské a snowboardové výzbroje a výstroje; (41) pronájem a půjčování výzbroje a výstroje pro zimní sporty.  
(511) 28, 37, 41  
(210) O-480984

(111) **319019**  
(220) 12.11.2010  
(151) 07.07.2011  
(540)

### JUNÁK

(730) **Junák - český skaut, z. s.**, Senovážné náměstí 977/24, Praha, Nové Město, 11000, CZ  
(740) JUDr. Martin Šíp, advokát, Tyršova 521, Tábor, 39002  
(510) (6) obecné kovy a jejich slitiny; (8) nářadí a nástroje s ručním pohonem, nože, vidličky a lžice, sečné zbraně, břitvy, vše v rámci této třídy; (11) přístroje pro osvětlení, topení, pro vaření; (19) stavební materiály nekovové, přenosné konstrukce nekovové, zejména přenosné domky, stanové podsady, dřevěné polotovary; (20) nábytek, výrobky nejmenované v jiných třídách ze dřeva, korku, rákosu, vrbového proutí, z rohu, kosti, slonoviny, z kostic, želvoviny, jantaru, perleti, mořské pěny, náhražky všech těchto materiálů nebo náhražky z plastických hmot, zejména spací pytle na kempování, podložky na spaní, výrobky ze dřeva, vše v rámci této třídy; (21) pomůcky a nádoby pro domácnost a kuchyň, nádobí kovové a plastové; (22) lana, provazy, sítky, stany, plachty, cely, plachtoviny, pytle (neobsažené v jiných třídách); (25) oděvy, skautské kroje, krojové součásti, zejména košile, kalhoty, sukně, šátky, ponožky a podkolenky, obuv, kloboučnické zboží, vše v rámci této třídy; (26) krajky a výšivky, nášivky, stuhy a tkaničky, knoflíky, háčky a očka, poutka galanterie, špendlíky a jehly, odznaky kovové ražené, lisované a odlévané, odznaky spolkové, umělé květiny, vše v rámci této třídy; (35) propagační a inzertní činnost, reklama.  
(511) 6, 8, 11, 19, 20, 21, 22, 25, 26, 35  
(210) O-480966

(111) **319152**  
(220) 15.11.2010  
(151) 13.07.2011  
(540)

### DATART

(730) **HP TRONIC Zlín, spol. s r.o.**, náměstí Práce 2523, Zlín, 76001, CZ  
(740) Ing. Jarmila Javoříková, Slunečná 4566, Zlín, 76005  
(510) (7) veškeré domácí přístroje, poháněné elektrickým motorem, zejména pračky, myčky nádobí, sušičky, mandly, ždímačky, odstředivky, vysavače, míchací, řezací, loupací a krájecí stroje, elektrické otvírače konzerv, mixéry, hnětací stroje, drtiče, elektrické ostříže nožů, lisy na ovoce, mlýnky a dále též části a díly pro všechno výše uvedené zboží; (8) břitvy a holicí strojky, přístroje na stříhání vlasů neelektrické, kovové ruční strojky pro manikúru a pedikúru; (9) přístroje a zařízení pro reprodukci, přenos a záznam zvuku a/nebo obrazu všeho druhu, nosiče pro záznam dat, počítače, příslušenství a periferie počítačů, tiskárny, veškeré počítačové programy a software bez ohledu na záznamová média nebo prostředky šíření, to je software nahraný na magnetických médiích nebo stažený ze vzdálené počítačové sítě, fotografické, kinematografické a optické přístroje a nástroje; (11) elektrické přístroje pro vaření a domácnost, zejména kávovary, vysoušeče vlasů, opékače, chladničky, mrazničky, ventilátory, ohříváče, konvice, zařízení pro domácí topení a chlazení a dále též části a díly pro všechno výše uvedené zboží, žárovky všeho druhu; (12) vozidla; (15) elektrické a elektronické hudební nástroje; (16) tiskoviny, časopisy, periodika, knihy, reklamní tiskoviny; (35) maloobchodní a velkoobchodní činnost v oblasti obchodu se spotřebním zbožím, soustředování rozmanitých druhů zboží pro užitek jiných, umožňující zákazníkům pohodlně prohlížet, vybírat a nakupovat, poradenská a konzultační činnost v oblasti obchodu, zprostředkovatelská činnost v oblasti obchodu se spotřebním zbožím, poradenství při vedení společností, propagační činnost; (36) služby týkající se financí a peněžnictví, zejména spotřebitelských

úvěrů a pojištění včetně jejich zprostředkování; (38) elektronická pošta, počítačová komunikace, přenos zpráv a obrazových informací pomocí počítačů, bezdrátový přenos zpráv a obrazových informací; (39) doprava, balení a skladování zboží; (42) programování počítačů, tvorba počítačových systémů, tvorba softwaru.

- (511) 7, 8, 9, 11, 12, 15, 16, 35, 36, 38, 39, 42  
(210) O-480980

- (111) **319248**  
(220) 21.03.2011  
(151) 13.07.2011  
(540)



- (591) Barevná  
(730) **BESAME MUCHO Internacional s.r.o.**, Pod špitálem 371, Praha 5, Zbraslav, 15600, CZ  
(740) Mgr. Ondřej Kovář, advokát, Dolní náměstí 1356, Vsetín, 75501  
(510) (8) přístroje (nože, vidličky a lžíce), stolní přístroje (nože, vidličky a lžíce), louskáčky na ořechy, sekáčky, sekáčky na led, kleštičky na cukr, tácky na mínce; (16) papírové bryndáčky, papírové kelímky na mléčné výrobky, papírové kornouty, papírové ubrousky, stolní papírové ubrousky, papírové ubrusy, papírová prostírání, papírové podložky na stůl, papírové podložky pod sklenice, podložky pod pivní sklenice, papír, balicí papír, výrobky z papíru, ručníky papírové, lepenka, výrobky z lepenky, kalendáře, zápisníky (notesy), alba; (21) šálky, podšálky, cukřenky, solničky, stojánky na párátko, nádoby na přípravu zmrzliny a ledových nápojů, termosky na nápoje, termosky na jídlo, lopatky na pečivo, schránky na pečivo, vykrajovátka na pečivo, formy na koláče, lopatky na dorty, kuchyňská prkénka na krájení, ozdobné krabice na cukroví, přenosné chladicí boxy, kávové servisy, čajové nálevky, čajové servisy, držáky ubrousků, karafy, stolní lahve, konvice, konvice na čaj, konvice na kávu, nádoby na led, otvíráky na lahve; (29) mléko a mléčné výrobky, mléčné nápoje, mléčné nápoje (s vysokým obsahem mléka), jogurt, maso, masové extrakty, ryby, drůbež, zvěřina, vejce, jedlé oleje a tuky, džemy, ovocná dřev, kandované ovoce, mražené ovoce, konzervované ovoce, ovoce naložené v alkoholu, zavařené slazené ovoce, ovocné saláty, oříšky zpracované, zelenina (konzervovaná, sušená, vařená), zeleninové saláty; (30) káva, kávové nápoje, kávové nápoje s mlékem, nepražená káva, kávové příchutě, kávové náhražky, melasa, čaj, nápoje na bázi čaje, ledový čaj, čokoládové nápoje, čokoládové nápoje s mlékem, kakao, kakaové nápoje, kakaové nápoje s mlékem, karamely, šerbet, cukr, cukrovinky, sladké pečivo, koláče s náplní, zákusky, koláče, palačinky, oplatky, sušenky, suchary, keksy, biskvity, medovíčky, perníky, zmrzlina, zmrzlina jogurtová, zmrzlinové poháry, dorty, jedlé ozdoby na dorty, med, ovocné želé; (32) nealkoholické nápoje, iontové nápoje, nealkoholické výtažky z ovoce, nealkoholické koktejly, šerbety, ovocné šťávy, nealkoholický ovocný nektar, nealkoholické výtažky z ovoce, příchutě na výrobu nápojů, prášky na přípravu šumivých nápojů, sirupy na výrobu nápojů, soda, sodovka, stolové vody, šťávy zeleninové, masové šťávy; (41) organizování kulturních nebo vzdělávacích výstav, organizace a pořádání koncertů, filmové projekce, diskotéky; (43) kavárny, barové služby, bufety, restaurace, služby poskytované při provozu restaurací, kavárny a podobných zařízení a provoz takovýchto zařízení.  
(511) 8, 16, 21, 29, 30, 32, 41, 43  
(210) O-484229

- (111) **319309**  
(220) 12.11.2010  
(151) 20.07.2011  
(540)

## SKAUT

- (730) **Junák - český skaut, z. s.**, Senovážné náměstí 977/24, Praha, Nové Město, 11000, CZ  
(740) JUDr. Martin Šíp, advokát, Tyršova 521, Tábor, 39002  
(510) (8) nářadí a nástroje s ručním pohonem, nože, vidličky a lžíce, sečné zbraně, břitvy, vše v rámci této třídy; (11) přístroje pro osvětlení, topení, pro vaření; (18) kůže, imitace kůže, výrobky z těchto materiálů, které nejsou zahrnuty do jiných tříd, kůže ze zvířat, kufrý a zavazadla, deštníky, slunečníky a hole, biče a sedlářské výrobky, vše v rámci této třídy; (19) stavební materiály nekovové, přenosné konstrukce nekovové, zejména přenosné domky, stanové podsady, dřevěné polotovary; (20) nábytek, výrobky nejmenované v jiných třídách ze dřeva, korku, rákosu, vrbového proutí, z rohu, kosti, slonoviny, z kostic, želvoviny, jantaru, perleti, mořské pěny, náhražky všech těchto materiálů nebo náhražky z plastických hmot, zejména spací pytle na kempování, podložky na spaní, výrobky ze dřeva, vše v rámci této třídy; (21) pomůcky a nádoby pro domácnost a kuchyň, nádobí kovové a plastové; (22) lana, provazy, sítky, stany, plachty, celtý, plachtoviny, pytle (neobsažené v jiných třídách); (25) oděvy, skautské kroje, krojové součásti, zejména košile, kalhoty, sukně, šátky, ponožky a podkolenky, obuv, kloboučnické zboží, vše v rámci této třídy; (26) krajky a výšivky, nášivky, stuhy a tkaničky, knoflíky, háčky a očka, poutka - galanterie, špendlíky a jehly, odznaky kovové ražené, lisované a odlévané, odznaky spolkové, umělé květiny, vše v rámci této třídy; (28) hry, hračky, potřeby pro gymnastiku a sport, které nejsou uvedeny v jiných třídách, vánoční ozdoby, vše v rámci této třídy; (35) propagační a inzertní činnost, reklama.  
(511) 8, 11, 18, 19, 20, 21, 22, 25, 26, 28, 35  
(210) O-480965

- (111) **319489**  
(220) 30.12.2010  
(151) 27.07.2011  
(540)

## VITAKARTA

- (730) **Oborová zdravotní pojišťovna zaměstnanců bank, pojišťoven a stavebnictví**, Roškotova 1225/1, Praha 4, 14021, CZ  
(740) Ing. Radmila Baumová, patentová zástupkyně, nám. Republiky 75/2, Žďár nad Sázavou, Žďár nad Sázavou 1, 59101  
(510) (9) elektronické karty, nosiče informací, elektronická zařízení, informace a záznamy v elektronické podobě, počítačový software, data, databáze a jiné informační produkty na elektronických nosičích v elektronických, datových a informačních sítích; (16) periodické i neperiodické tiskoviny, karty, nálepky, samolepky, bulletin pro pojištěnce, tiskoviny, informační letáky a plakáty, kalendáře, psací potřeby a různé propagační a reklamní předměty obsažené v této třídě; (36) poskytování služeb v rámci pojištění a poskytování informací o pojištění pojištěncům, zdravotnickým zařízením a záchranné službě, pojištění v rámci veřejného zdravotního pojištění; (39) pořádání ozdravných pobytů – organizování zájezdů; (41) kluby zdraví (služby) v rámci zdravotní pojišťovny, služby v rámci preventivních programů a programů na podporu zdravého životního stylu a předcházení úrazům spadající do této třídy, pořádání vzdělávacích kurzů a školení v oblasti zdravotnictví, podpora kulturních a sportovních akcí a soutěží; (42) tvorba a vývoj softwaru a jeho údržba, instalace počítačových programů; (44) zdravotní péče, lékařské služby, půjčování zdravotnických prostředků, odborné poradenské služby v oblasti zdravotní a lázeňské péče, poskytování informací o zdravotním stavu pojištěnce zdravotnickým zařízením a záchranné službě.  
(511) 9, 16, 36, 39, 41, 42, 44  
(210) O-482069

- (111) **319891**  
(220) 18.11.2010  
(151) 17.08.2011  
(540)

## BESTOVKA

- (730) **BEST, a.s.**, č. p. 148, Rybnice, 33151, CZ  
(740) Mgr. Ing. Marek Němec, advokát, Nádražní 106, box, Sedlčany, 26401  
(510) (6) obecné kovy a jejich slitiny, kovové stavební materiály, zámečnické výrobky a potřeby spadající do této třídy, kování stavební i nábytkové, klempířské výrobky a potřeby kovové, kovové hřebíky, šrouby, vruty, matice a podložky, litinová zábradlí, litinové sloupky, litinové mříže a jiné

litinové stavební prvky a doplňky, trezory, kovové rámy, trámy, mříže, žebříky, dveře a okna, kovové výrobky spadající do této třídy; (19) cementové zboží a umělý kámen, dlažební prvky, včetně tvarovaných dlaždic, dlažební panely, dlažební kostky a kameny, nekovové dělicí a okrajové stavební prvky jako obrubníky, mostní obruby, vozovkové dělicí prvky, tvarovky, kameninové a cementové roury, keramické stavební prvky a keramické stavební doplňky, stavební dřevo, stavební sklo, včetně skleněných cihel a dlaždic, velkoplošné betonové dlaždice, betonové, keramické a kamenné stavební prvky pro veřejná prostranství a venkovní architekturu, nekovové architektonické prvky, nekovové střešní krytiny, střešní betonové tašky.

(511) 6, 19  
(210) O-481075

(111) **319893**  
(220) 18.11.2010  
(151) 17.08.2011  
(540)

### QSAVE

(730) **BEST, a.s.**, č. p. 148, Rybnice, 33151, CZ  
(740) Mgr. Ing. Marek Němec, advokát, Nádražní 106, box, Sedlčany, 26401  
(510) (6) obecné kovy a jejich slitiny, kovové stavební materiály, zámečnické výrobky a potřeby spadající do této třídy, kování stavební i nábytkové, klempířské výrobky a potřeby kovové, kovové hřebíky, šrouby, vruty, matice a podložky, litinová zábradlí, litinové sloupky, litinové mříže a jiné litinové stavební prvky a doplňky, trezory, kovové rámy, trámy, mříže, žebříky, dveře a okna, kovové výrobky spadající do této třídy; (19) cementové zboží a umělý kámen, dlažební prvky, včetně tvarovaných dlaždic, dlažební panely, dlažební kostky a kameny, nekovové dělicí a okrajové stavební prvky jako obrubníky, mostní obruby, vozovkové dělicí prvky, tvarovky, kameninové a cementové roury, keramické stavební prvky a keramické stavební doplňky, stavební dřevo, stavební sklo, včetně skleněných cihel a dlaždic, velkoplošné betonové dlaždice, betonové, keramické a kamenné stavební prvky pro veřejná prostranství a venkovní architekturu, nekovové architektonické prvky, nekovové střešní krytiny, střešní betonové tašky.

(511) 6, 19  
(210) O-481077

(111) **320396**  
(220) 07.04.2011  
(151) 31.08.2011  
(540)

### DRETACEN

(730) **NOVARTIS AG**, 4002 Basel, CH  
(740) Vsetečka Zelený Švorčík a partneři, advokátní a patentová kancelář, JUDr. Michal Havlík, advokát, Hálkova 1406/2, Praha 2, Nové Město, 12000  
(510) (5) farmaceutické přípravky, jmenovitě antiepileptika.  
(511) 5  
(210) O-484720

(111) **320611**  
(220) 03.03.2011  
(151) 14.09.2011  
(540)

### MOMMOX

(730) **NOVARTIS AG**, 4002 Basel, CH  
(740) Vsetečka Zelený Švorčík a partneři, advokátní a patentová kancelář, JUDr. Michal Havlík, advokát, Hálkova 1406/2, Praha 2, Nové Město, 12000  
(510) (5) farmaceutické přípravky.  
(511) 5  
(210) O-483746

(111) **320713**  
(220) 02.03.2011  
(151) 21.09.2011  
(540)

### TUTUS

(730) **NOVARTIS AG**, 4002 BASEL, CH  
(740) Vsetečka Zelený Švorčík a partneři, advokátní a patentová kancelář, JUDr. Michal Havlík, advokát, Hálkova 1406/2, Praha 2, Nové Město, 12000  
(510) (5) farmaceutické přípravky, jmenovitě přípravky proti chřipce, jakož i analgetika a antirevmatika.  
(511) 5  
(210) O-483713

(111) **321025**  
(220) 08.04.2011  
(151) 05.10.2011  
(540)



(730) **Brown-Forman Finland Ltd.**, Porkkalankatu 24, 00180 Helsinki, FI  
(740) Vsetečka Zelený Švorčík a partneři, advokátní a patentová kancelář, JUDr. Otakar Švorčík, advokát, Hálkova 1406/2, Praha 2, Nové Město, 12000  
(510) (33) alkoholické nápoje, včetně destilátů.  
(511) 33  
(210) O-484762

(111) **321042**  
(220) 17.05.2011  
(151) 05.10.2011  
(540)



(730) **Komeda Ondřej Ing.**, T.G. Masaryka 819, Nový Bor, 47301, CZ  
(510) (11) svítidla, lustry, sklo lampové, svítidla s použitím skleněných ověšů; (21) probarvované, smaltované, leštěné, broušené a ryté skleněné výrobky, pískované, přejímané, leptané a malované skleněné výrobky, výrobky z křišťálového skla, skleněné stolní servisy, nápojové sklo, nápojové poháry, sklenice s plochým dnem, skleněné láhve, podnosy, misky, šálky a talířky, ornamentální sklo, skleněné svícny, vázy a dózy, lustrové ověsy z křišťálového a barevného skla, osvětlovací sklo, skleněné vitráže a mozaiky, zrcadla, skleněné trofeje, výplňové sklo, skleněné sošky a figurky, umělecké skleněné plastiky.  
(511) 11, 21  
(210) O-485735

(111) **321083**  
(220) 18.01.2011  
(151) 12.10.2011  
(540)

**SiOCKISI**  
FURNITURE & LIGHTS

(730) **ACTIVA spol. s r.o.**, Veselská 686, Praha 9, Letňany, 19900, CZ  
(740) Reichel & kol., patent. kancelář, Ing. Pavel Reichel, Lopatecká 14, Praha 4, 14700  
(510) (11) přístroje pro osvětlení všeho druhu v rozsahu třídy 11, např. lampy stojací a stolní, stropní a stěnová svítidla; (16) nosiče informací v rozsahu třídy 16, zahrnující např. knihy a časopisy, fotografie, papírenské a kancelářské výrobky; (18) výrobky všeho druhu v rozsahu třídy 18, zahrnující např. výrobky z kůže a imitace kůže, nábytek z kůže a umělé kůže v rozsahu třídy 18, kufry a zavazadla, deštníky, slunečníky a hole, sedlářské výrobky; (20) nábytek všeho druhu v rozsahu třídy 20, např. dřevěný masivní a dýhovaný, z plastu, kovu, textilií, zrcadla, rámy, výrobky ze dřeva, korku, rákosu, vrbového proutí, z rohu, kostí, slonoviny, z kostic, želvoviny, jantaru, perleti, mořské pěny, náhražky těchto materiálů, bytové doplňky, to vše v rozsahu třídy 20; (21) náčiní a nádoby pro domácnost a kuchyň, výrobky ze skla a porcelánu všeho druhu v rozsahu třídy 21, např. vázy, skleničky, hrnky, kávové a čajové sady, kovové, plastové, porcelánové a skleněné nádoby; (24) tkaniny a textilní výrobky všeho druhu v rozsahu třídy 24, např. tkaniny, pokrývky, ubrusy; (27) výrobky ke krytí nebo obložení podlah nebo stěn v rozsahu třídy 27, zahrnující např. podlahové krytiny všeho druhu, koberce, rohožky, rohože, linoleum a jiné obklady podlah, tapety na stěny.  
(511) 11, 16, 18, 20, 21, 24, 27  
(210) O-482449

(111) **321084**  
(220) 18.01.2011  
(151) 12.10.2011  
(540)

**SiOCKISI**

(730) **ACTIVA spol. s r.o.**, Veselská 686, Praha 9, Letňany, 19900, CZ  
(740) Reichel & kol., patent. kancelář, Ing. Pavel Reichel, Lopatecká 14, Praha 4, 14700  
(510) (11) přístroje pro osvětlení všeho druhu v rozsahu třídy 11, např. lampy stojací a stolní, stropní a stěnová svítidla; (16) nosiče informací v rozsahu třídy 16, zahrnující např. knihy a časopisy, fotografie, papírenské a kancelářské výrobky; (18) výrobky všeho druhu v rozsahu třídy 18, zahrnující např. výrobky z kůže a imitace kůže, nábytek z kůže a umělé kůže v rozsahu třídy 18, kufry a zavazadla, deštníky, slunečníky a hole, sedlářské výrobky; (20) nábytek všeho druhu v rozsahu třídy 20, např. dřevěný masivní a dýhovaný, z plastu, kovu, textilií, zrcadla, rámy, výrobky ze dřeva, korku, rákosu, vrbového proutí, z rohu, kostí, slonoviny, z kostic, želvoviny, jantaru, perleti, mořské pěny, náhražky těchto materiálů, bytové doplňky, to vše v rozsahu třídy 20; (21) náčiní a nádoby pro domácnost a kuchyň, výrobky ze skla a porcelánu všeho druhu v rozsahu třídy 21, např. vázy, skleničky, hrnky, kávové a čajové sady, kovové, plastové, porcelánové a skleněné nádoby; (24) tkaniny a textilní výrobky všeho druhu v rozsahu třídy 24, např. tkaniny, pokrývky, ubrusy; (27) výrobky ke krytí nebo obložení podlah nebo stěn v rozsahu třídy 27, zahrnující např.

podlahové krytiny všeho druhu, koberce, rohožky, rohože, linoleum a jiné obklady podlah, tapety na stěny.  
(511) 11, 16, 18, 20, 21, 24, 27  
(210) O-482450

(111) **321292**  
(220) 18.11.2010  
(151) 26.10.2011  
(540)

**BEST - GIGANT**

(730) **BEST, a.s.**, č. p. 148, Rybnice, 33151, CZ  
(740) Mgr. Ing. Marek Němec, advokát, Nádražní 106, box, Sedlčany, 26401  
(510) (19) cementové zboží a umělý kámen, dlažební prvky, včetně tvarovaných dlaždic, dlažební panely, dlažební kostky a kameny, nekovové dělicí a okrajové stavební prvky jako obrubníky, mostní obruby, vozovkové dělicí prvky, tvarovky, kameninové a cementové roury, keramické stavební prvky a keramické stavební doplňky, stavební dřevo, stavební sklo, včetně skleněných cihel a dlaždic, velkoplošné betonové dlaždice, betonové, keramické a kamenné stavební prvky pro veřejná prostranství a venkovní architekturu, nekovové architektonické prvky.  
(511) 19  
(210) O-481074

(111) **321323**  
(220) 22.02.2011  
(151) 26.10.2011  
(540)

**DYXAL**

(730) **NOVARTIS AG**, 4002 Basel, CH  
(740) Všečečka Zelený Švorčík a partneři, advokátní a patentová kancelář, JUDr. Michal Havlík, advokát, Hájkova 1406/2, Praha 2, Nové Město, 12000  
(510) (5) farmaceutické přípravky, jmenovitě analgetika, jakož i antirevmatika.  
(511) 5  
(210) O-483435

(111) **321944**  
(220) 02.06.2011  
(151) 30.11.2011  
(540)



(591) Barevná  
(730) **ABOUT ME s.r.o.**, Křenova 438/7, Praha 6, Veleslavín, 16200, CZ  
(510) (37) motorová vozidla (údržba a opravy), mytí automobilů; (39) autobusová doprava, automobilová doprava.  
(511) 37, 39  
(210) O-486165

(111) **321973**  
(220) 19.01.2011  
(151) 07.12.2011  
(540)

**KRIMI REVUE**

(730) **RF HOBBY, s.r.o.**, Bohdalecká 6/1420, Praha 10, 10100, CZ  
(740) Ing. Václav Kratochvíl, Táborská 758/33, Mladá Boleslav, 29301  
(510) (16) periodický tisk, časopisy; (41) nakladatelská a vydavatelská činnost, vydávání časopisů.  
(511) 16, 41  
(210) O-482464

(111) **322130**  
(220) 24.05.2011  
(151) 13.12.2011  
(540)



(591) Barevná  
(730) **F AIR, spol. s r.o.**, Nesvačily 126, Bystřice, 25751, CZ  
(510) (12) letadla; (35) pomoc při řízení obchodní činnosti a obchodní poradenství v oblasti civilního letectví, reklama - propagace; (37) údržba a opravy letadel a letecké techniky; (39) letecká doprava, služby v letecké dopravě, pronájem letadel, skladování letadel, vyhlídkové lety; (41) výcvik - letecká škola a služby související, půjčování sportovních zařízení, fotografování - letecké snímkování.  
(511) 12, 35, 37, 39, 41  
(210) O-485917

(111) **322137**  
(220) 03.06.2011  
(151) 13.12.2011  
(540)



(730) **Stakohome Network s.r.o.**, Podnikatelská 565, Praha 9 - Běchovice, 19011, CZ  
(740) Loskotová & partneři, patentová a známková kancelář, Ing. Gabriela Loskotová, K Závětinám 727, Praha 5, 15500  
(510) (9) zařízení a výrobky týkající se informačních, komunikačních, zabezpečovacích, multifunkčních, inteligentních, elektricky řídicích systémů spadající do této třídy; (11) přístroje, zařízení a výrobky pro osvětlení, topení, ventilaci, sušení, klimatizaci, rozvody vody, sanitární zařízení, závlahové systémy; (35) propagační činnost, reklama, analýzy nákladů, dodavatelské služby pro třetí osoby, obchodní nebo podnikatelské informace, komerční informace a rady pro spotřebitele; (36) služby realitní kanceláře, finanční analýzy, oceňování a odhady nemovitostí, zprostředkování koupě, prodeje a pronájmu nemovitostí, nákup, prodej a pronájem nemovitostí všeho druhu, správa nemovitostí, správa majetku, zprostředkování pojištění nemovitostí, pozemků a budov, obchodní jednatelství, obstarávatelství v uvedených službách, konzultace a poradenství uvedených činnostech; (37) stavebnictví, stavitelství, stavební dozor, informace o stavbách, inspekce stavebních projektů, zprostředkování stavebních prací, realizace staveb bytových a občanských, provádění rekonstrukcí, instalace oken a dveří, čištění a úklid interiérů budov, povrchové čištění budov (fasád, vnějších ploch), jednoduché i multifunkční rozvody a jejich instalace a servis v budovách zahrnující telefony externí i domácí, Internet, počítačovou síť, audio a video techniku, osvětlení, vytápění, zavlažování, televizní a satelitní rozvody, zabezpečovací systémy EZS - elektronické zabezpečovací systémy, EPS - elektronické protipožární systémy, kamerové systémy, automatizace uvedených systémů v budovách, bytech i rodinných domech, instalace, montáž, údržba, servis a opravy elektronických zařízení, telekomunikačních zařízení, elektrických strojů, přístrojů a spotřebičů, počítačového vybavení, poplašných systémů, požárních hlásičů, trezorů, výtahů, topných zařízení, zavlažovacích zařízení, informace o opravách, opravy bezpečnostních zámků, odrušování elektrických přístrojů, poradenství a konzultace v uvedených činnostech; (38) poskytování spojů pro komunikaci; (42) konzultace v oblasti úspor

energie, výzkum, vývoj a projektování elektrických zařízení pro jednoduché nebo multifunkční rozvody v budovách, a to komunikačních, osvětlovacích, vytápěcích, zavlažovacích, zábavních i zabezpečovacích, včetně ovládní, digitalizace a automatizace, monitorování a vyhodnocování spotřeby energií a navrhování jejich úspor, tvorba, aktualizace, instalace a pronájem software, projektová činnost ve stavebnictví, studie technických projektů, inženýrské práce, testování, měření a analýzy ve stavebnictví, činnost technických poradců v oblasti stavebnictví a architektury, návrh a výzdoba interiérů, zkoušky materiálů, poradenství a konzultace v uvedených činnostech; (45) poskytování technických služeb o ochraně majetku a osob, poradenství v oblasti bezpečnosti, monitorování bezpečnostních a poplašných zařízení, pronájem požárních hlásičů, pronájem hasicích přístrojů.

(511) 9, 11, 35, 36, 37, 38, 42, 45  
(210) O-486224

(111) **322447**  
(220) 09.06.2011  
(151) 04.01.2012  
(540)



(730) **PROJAN service s.r.o.**, Perucká 2481/5, Praha 2, 12000, CZ  
(510) (39) zprostředkování služeb v dopravě; (45) pátrání, detektivní kanceláře, monitorování bezpečnostních a poplašných zařízení, noční hlídací služba, osobní strážce, pátrání po nezvěstných osobách, poradenství v oblasti bezpečnosti, strážní hlídka.  
(511) 39, 45  
(210) O-486348

(111) **322663**  
(220) 30.05.2011  
(151) 18.01.2012  
(540)



(591) Barevná  
(730) **IKHCZ, s.r.o.**, Studánecká 591, Stráž nad Nisou, 46303, CZ  
(510) (20) nábytek všeho druhu kovový, dřevěný, plastový, sektorový nábytek, kuchyně, kuchyňské linky, židle, stoly, skříně, vestavěné skříně, postele, pohovky, vše z přírodních i umělých materiálů, včetně nábytkových nekovových doplňků, dekorační a umělecké předměty ze dřeva, zrcadla samostatná, zrcadla jako součást nábytku a interiéru, vše spadající do této třídy; (37) montáž, údržba, opravy, servis nábytku (zejména kuchyní); (42) design nábytku, projekty, návrhy a řešení interiérů.  
(511) 20, 37, 42  
(210) O-486047

(111) **322933**  
(220) 09.05.2011  
(151) 01.02.2012  
(540)

**IHNED.cz**

(591) Barevná  
(730) **Economia, a.s.**, Pernerova 673/47, Praha 8, 18600, CZ  
(510) (16) tiskárenské a polygrafické výrobky všeho druhu, fotografie; (35) propagační, reklamní a inzertní činnost a služby při výstavách a dalších akcích komerčního a reklamního druhu, marketing, poskytování on-line inzerce, poskytování informací a jiných informačních produktů komerčního a reklamního charakteru; (38) šíření informací a periodických a neperiodických publikací v elektronické podobě prostřednictvím datových sítí, zejména Internetu; (41) výchovná, vzdělávací a zábavní činnost, vydavatelská činnost a další služby v rámci této třídy v oblasti masmédií.  
(511) 16, 35, 38, 41  
(210) O-485537

(111) **323260**  
(220) 02.12.2010  
(151) 22.02.2012  
(540)

**KARLOVSKÝ  
GASTROFESTIVAL**

(730) **HP TRONIC, s.r.o.**, náměstí Práce 2523, Zlín, 76001, CZ  
(740) Ing. Jarmila Javoříková, Slunečná 4566, Zlín, 76005  
(510) (35) propagační činnost, reklama, pomoc při řízení obchodní činnosti, obchodní administrativní, kancelářské práce; (41) zábava, sportovní a kulturní aktivity; (43) služby zajišťující stravování a nápoje, dočasné ubytování.  
(511) 35, 41, 43  
(210) O-481445

(111) **323267**  
(220) 10.02.2011  
(151) 22.02.2012  
(540)

**RM-SYSTÉM**  
ČESKÁ BURZA CENNÝCH PAPÍRŮ

(730) **RM-SYSTÉM, česká burza cenných papírů a.s.**, V Celnici 1028/10, Praha 1, 11721, CZ  
(740) Všeťečka Zelený Švorčík a partneři, advokátní a patentová kancelář, JUDr. Michal Havlík, advokát, Hálkova 1406/2, Praha 2, Nové Město, 12000  
(510) (35) obchodní zprostředkování služeb v rámci této třídy; (36) finančníctví, burzovní a kapitálové trhy; (41) školící činnost.  
(511) 35, 36, 41  
(210) O-483145

(111) **323595**  
(220) 04.10.2011  
(151) 29.02.2012  
(540)

**VINAŘOVO TAJEMNO**

(730) **Janda Petr**, Chatová 198/3, Těrlicko, Dolní Těrlicko, 73542, CZ  
(510) (33) víno, aperitivy.  
(511) 33  
(210) O-489123

(111) **323734**  
(220) 23.09.2011  
(151) 14.03.2012  
(540)

 **kanzelsberger**

(730) **KANZELSBERGER a.s.**, Kodaňská 1441/46, Praha 10, Vršovice, 10100, CZ  
(740) Mgr. David Müller, Filipova 2016/6, Praha 4, Chodov, 14800  
(510) (9) paměťová média - elektronické nosiče dat všeho druhu (nahrané i nenahrané), knihy, odborná literatura, fotografie, filmy, hudba, slovníky a encyklopedie v elektronické podobě na paměťových nosičích, čtečky elektronických knih, čtecí zařízení a přístroje, přístroje a zařízení pro záznam, přenos a reprodukci zvuku nebo obrazu, audio-video přístroje, reproduktory, přístroje pro zpracování informací, počítače, počítačové programy (software), počítačové tiskárny, klávesnice, myši, kabely a další příslušenství k výpočetní technice spadající do této třídy, počítačové informační systémy, počítačové obchodní systémy pro oblast prodeje a rezervace tiskovin, projekční a prezentační technika, kancelářské a telekomunikační přístroje - telefony, mobilní telefony, kopírovací stroje, faxy, elektronické karty - platební či pouze pro záznam a čtení dat, například členské klubové nebo obchodní slevové karty, přístroje pro měření, vážení, kontrolu a signalizaci, vědecké přístroje, přístroje a zařízení pro vedení, výrobu, přepínání, přeměnu, akumulaci, regulaci nebo řízení elektrického proudu, součásti a náhradní díly k uvedeným přístrojům a zařízením; (16) papír a výrobky z papíru všeho druhu spadající do této třídy, lepenka a kartonážní výrobky, lepenkové obaly, periodické a neperiodické tiskoviny - knihy, učebnice, skripta, odborná literatura, noviny, časopisy, letáky, brožury, slovníky, encyklopedie, reklamní tiskoviny, diáře, kalendáře, přání a pohlednice, plakáty, dopisní papíry, bloky, sešity, papírové desky,



zeměpisné mapy, atlasy, plány a globusy, etikety, papírové štítky, samolepky, papírové kartičky, papírové klientské a slevové karty, psací podložky, knižní záložky, knižní vazby, fotografie, litografie, umělecké tisky, rytiny, známky, kolky a bankovky, papír pro tisk, papír xerografický, papírové obaly, papírové tašky, papírové pytle a sáčky, papírové pásky, balicí papír, papír dárkový, papír voskovaný, obaly z umělých hmot a papíru pro tiskoviny, firemní a účetní tiskoviny - tiskopisy (formuláře), faktury, paragony, katalogy, vizitky, firemní papíry, obálky, prospekty, lepidla pro papír, lepidla pro kancelářské potřeby nebo pro domácnost, samolepicí papírové pásky, malby (obrazy), malířská plátna, alba a fotoalba, papírové skládačky, tiskoviny pro děti, omalovánky, zpěvníky, potřeby pro umělce a tiskaře uvedené v této třídě, štetce, plátna, stojany malířské, papír pro umělce, skicáky, papírové ubrousky, papírové ubrusy, papír toaletní, papírové ručníky, papírové kapesníky, papírové kornouty, školní a učební potřeby uvedené v této třídě, psací potřeby uvedené v této třídě, psací soupravy (ne z drahých kovů), rýsovací soupravy, pravítka všeho druhu, kancelářské potřeby uvedené v této třídě, náplně do psacích potřeb, pouzdra pro psací potřeby, pouzdra na doklady, reklamní psací, školní a kancelářské potřeby, razítka, zářezky na knihy, stojany na fotografie, pořadače - šanony, katalogové knihy, fólie pro založení dokumentů, pečete, nože na papír, fólie a sáčky z plastických hmot pro obalovou techniku; (35) knihkupectví - prodej tiskovin, zejména knih, maloobchodní, velkoobchodní a elektronický prodej výrobků obsažených ve třídách 9 a 16, reklamní, marketingová a inzertní činnost, obchodní průzkumy a analýzy trhu, předvádění výrobků, aranžérství, kancelářské a administrativní práce, rozmnožování dokumentů, automatizované a ruční zpracování dat, služby databank, obchodní zastoupení jiných podnikatelských subjektů, zejména výrobců, obchodní poradenství, obchodní management - řízení (vedení) podniku a obchodu, organizační a ekonomické poradenství, distribuce zboží k reklamním účelům, zaslání reklamních tiskovin, poskytování obchodních slev, organizování a pořádání reklamních a prodejních akcí a výstav; (41) nakladatelská a vydavatelská činnost, elektronické publikování, služby půjčoven knih, půjčování a rozšiřování tiskovin, zejména knih a dále rozšiřování elektronických nosičů dat s audiovizuálními nahrávkami, vzdělávací činnosti, výchovné činnosti, pořádání kurzů a školení, vzdělávání dětí, jazyková výuka, lektorská činnost, zábavní činnosti, sportovní a tělovýchovné činnosti, kulturní a společenské činnosti, organizování a pořádání knižních veletrhů a výstav, organizování a pořádání vzdělávacích, zábavních, sportovních, uměleckých, kulturních a společenských akcí, provoz a pronájem vzdělávacích, zábavních, sportovních, uměleckých, kulturních a společenských prostor.

(511) 9, 16, 35, 41  
(210) O-488935

(111) **323735**  
(220) 23.09.2011  
(151) 14.03.2012  
(540)

**knihy**   
**kanzelsberger**

(730) **KANZELSBERGER a.s.**, Kodaňská 1441/46, Praha 10, Vršovice, 10100, CZ  
(740) Mgr. David Müller, Filipova 2016/6, Praha 4, Chodov, 14800  
(510) (9) paměťová média - elektronické nosiče dat všeho druhu (nahrané i nenahrané), knihy, odborná literatura, fotografie, filmy, hudba, slovníky a encyklopedie v elektronické podobě na paměťových nosičích, čtečky elektronických knih, čtecí zařízení a přístroje, přístroje a zařízení pro záznam, přenos a reprodukci zvuku nebo obrazu, audio-video přístroje, reproduktory, přístroje pro zpracování informací, počítače, počítačové programy (software), počítačové tiskárny, klávesnice, myši, kabely a další příslušenství k výpočetní technice spadající do této třídy, počítačové informační systémy, počítačové obchodní systémy pro oblast prodeje a rezervace tiskovin, projekční a prezentační technika, kancelářské a telekomunikační přístroje - telefony, mobilní telefony, kopírovací stroje, faxy, elektronické karty - platební či pouze pro záznam a čtení dat, například členské klubové nebo obchodní slevové karty, přístroje pro měření, vážení,

kontrolu a signalizaci, vědecké přístroje, přístroje a zařízení pro vedení, výrobu, přepínání, přeměnu, akumulaci, regulaci nebo řízení elektrického proudu, součásti a náhradní díly k uvedeným přístrojům a zařízením; (16) papír a výrobky z papíru všeho druhu spadající do této třídy, lepenka a kartonážní výrobky, lepenkové obaly, periodické a neperiodické tiskoviny - knihy, učebnice, skripta, odborná literatura, noviny, časopisy, letáky, brožury, slovníky, encyklopedie, reklamní tiskoviny, diáře, kalendáře, přání a pohlednice, plakáty, dopisní papíry, bloky, sešity, papírové desky, zeměpisné mapy, atlasy, plány a globusy, etikety, papírové štítky, samolepky, papírové kartičky, papírové klientské a slevové karty, psací podložky, knižní záložky, knižní vazby, fotografie, litografie, umělecké tisky, rytiny, známky, kolky a bankovky, papír pro tisk, papír xerografický, papírové obaly, papírové tašky, papírové pytle a sáčky, papírové pásky, balicí papír, papír dárkový, papír voskovaný, obaly z umělých hmot a papíru pro tiskoviny, firemní a účetní tiskoviny - tiskopisy (formuláře), faktury, paragony, katalogy, vizitky, firemní papíry, obálky, prospekty, lepidla pro papír, lepidla pro kancelářské potřeby nebo pro domácnost, samolepicí papírové pásky, malby (obrazy), malířská plátna, alba a fotoalba, papírové skládačky, tiskoviny pro děti, omalovánky, zpěvníky, potřeby pro umělce a tiskaře uvedené v této třídě, štetce, plátna, stojany malířské, papír pro umělce, skicáky, papírové ubrousky, papírové ubrusy, papír toaletní, papírové ručníky, papírové kapesníky, papírové kornouty, školní a učební potřeby uvedené v této třídě, psací potřeby uvedené v této třídě, psací soupravy (ne z drahých kovů), rýsovací soupravy, pravítka všeho druhu, kancelářské potřeby uvedené v této třídě, náplně do psacích potřeb, pouzdra pro psací potřeby, pouzdra na doklady, reklamní psací, školní a kancelářské potřeby, razítka, zářezky na knihy, stojany na fotografie, pořadače-šanony, katalogové knihy, fólie pro založení dokumentů, pečete, nože na papír, fólie a sáčky z plastických hmot pro obalovou techniku; (35) knihkupectví - prodej tiskovin, zejména knih, maloobchodní, velkoobchodní a elektronický prodej výrobků obsažených ve třídách 9 a 16, reklamní, marketingová a inzertní činnost, obchodní průzkumy a analýzy trhu, předvádění výrobků, aranžérství, kancelářské a administrativní práce, rozmnožování dokumentů, automatizované a ruční zpracování dat, služby databank, obchodní zastoupení jiných podnikatelských subjektů, zejména výrobců, obchodní poradenství, obchodní management - řízení/vedení podniku a obchodu, organizační a ekonomické poradenství, distribuce zboží k reklamním účelům, zaslání reklamních tiskovin, poskytování obchodních slev, organizování a pořádání reklamních a prodejních akcí a výstav; (41) nakladatelská a vydavatelská činnost, elektronické publikování, služby půjčoven knih, půjčování a rozšiřování tiskovin, zejména knih a dále rozšiřování elektronických nosičů dat s audiovizuálními nahrávkami, vzdělávací činnosti, výchovné činnosti, pořádání kurzů a školení, vzdělávání dětí, jazyková výuka, lektorská činnost, zábavní činnosti, sportovní a tělovýchovné činnosti, kulturní a společenské činnosti, organizování a pořádání knižních veletrhů a výstav, organizování a pořádání vzdělávacích, zábavních, sportovních, uměleckých, kulturních a společenských akcí, provoz a pronájem vzdělávacích, zábavních, sportovních, uměleckých, kulturních a společenských prostor.

(511) 9, 16, 35, 41  
(210) O-488936

(111) **323736**  
(220) 23.09.2011  
(151) 14.03.2012  
(540)

**dům knihy** 

(730) **KANZELSBERGER a.s.**, Kodaňská 1441/46, Praha 10, Vršovice, 10100, CZ  
(740) Mgr. David Müller, Filipova 2016/6, Praha 4, Chodov, 14800  
(510) (9) paměťová média - elektronické nosiče dat všeho druhu (nahrané i nenahrané), knihy, odborná literatura, fotografie, filmy, hudba, slovníky a encyklopedie v elektronické podobě na paměťových nosičích, čtečky elektronických knih, čtecí zařízení a přístroje, přístroje a zařízení pro záznam, přenos a reprodukci zvuku nebo obrazu, audio-video přístroje,

reproduktory, přístroje pro zpracování informací, počítače, počítačové programy (software), počítačové tiskárny, klávesnice, myši, kabely a další příslušenství k výpočetní technice spadající do této třídy, počítačové informační systémy, počítačové obchodní systémy pro oblast prodeje a rezervace tiskovin, projekční a prezentační technika, kancelářské a telekomunikační přístroje - telefony, mobilní telefony, kopírovací stroje, faxy, elektronické karty - platební či pouze pro záznam a čtení dat, například členské klubové nebo obchodní slevové karty, přístroje pro měření, vážení, kontrolu a signalizaci, vědecké přístroje, přístroje a zařízení pro vedení, výrobu, přepínání, přeměnu, akumulaci, regulaci nebo řízení elektrického proudu, součásti a náhradní díly k uvedeným přístrojům a zařízením; (16) papír a výrobky z papíru všeho druhu spadající do této třídy, lepenka a kartonážní výrobky, lepenkové obaly, periodické a neperiodické tiskoviny - knihy, učebnice, skripta, odborná literatura, noviny, časopisy, letáky, brožury, slovníky, encyklopedie, reklamní tiskoviny, diáře, kalendáře, přání a pohlednice, plakáty, dopisní papíry, bloky, sešity, papírové desky, zeměpisné mapy, atlasy, plány a globusy, etikety, papírové štítky, samolepky, papírové kartičky, papírové klientské a slevové karty, psací podložky, knižní záložky, knižní vazby, fotografie, litografie, umělecké tisky, rytiny, známky, kolky a bankovky, papír pro tisk, papír xerografický, papírové obaly, papírové tašky, papírové pytle a sáčky, papírové pásky, balicí papír, papír dárkový, papír voskovaný, obaly z umělých hmot a papíru pro tiskoviny, firemní a účetní tiskoviny - tiskopisy (formuláře), faktury, paragony, katalogy, vizitky, firemní papíry, obálky, prospekty, lepidla pro papír, lepidla pro kancelářské potřeby nebo pro domácnost, samolepicí papírové pásky, malby (obrazy), malířská plátna, alba a fotoalba, papírové skládačky, tiskoviny pro děti, omalovánky, zpěvníky, potřeby pro umělce a tiskaře uvedené v této třídě, štetce, plátna, stojany malířské, papír pro umělce, skicáky, papírové ubrousky, papírové ubrusy, papír toaletní, papírové ručníky, papírové kapesníky, papírové kornouty, školní a učební potřeby uvedené v této třídě, psací potřeby uvedené v této třídě, psací soupravy (ne z drahých kovů), rýsovací soupravy, pravítka všeho druhu, kancelářské potřeby uvedené v této třídě, náplně do psacích potřeb, pouzdra pro psací potřeby, pouzdra na doklady, reklamní psací, školní a kancelářské potřeby, razítka, zářky na knihy, stojany na fotografie, pořadače-šanonky, katalogové knihy, fólie pro založení dokumentů, pečete, nože na papír, fólie a sáčky z plastických hmot pro obalovou techniku; (35) knihkupectví - prodej tiskovin, zejména knih, maloobchodní, velkoobchodní a elektronický prodej výrobků obsažených ve třídách 9 a 16, reklamní, marketingová a inzertní činnost, obchodní průzkumy a analýzy trhu, předvádění výrobků, aranžérství, kancelářské a administrativní práce, rozmnožování dokumentů, automatizované a ruční zpracování dat, služby databank, obchodní zastoupení jiných podnikatelských subjektů, zejména výrobců, obchodní poradenství, obchodní management - řízení/vedení podniku a obchodu, organizační a ekonomické poradenství, distribuce zboží k reklamním účelům, zaslání reklamních tiskovin, poskytování obchodních slev, organizování a pořádání reklamních a prodejních akcí a výstav; (41) nakladatelská a vydavatelská činnost, elektronické publikování, služby půjčoven knih, půjčování a rozšiřování tiskovin, zejména knih a dále rozšiřování elektronických nosičů dat s audiovizuálními nahrávkami, vzdělávací činnosti, výchovné činnosti, pořádání kurzů a školení, vzdělávání dětí, jazyková výuka, lektorská činnost, zábavní činnosti, sportovní a tělovýchovné činnosti, kulturní a společenské činnosti, organizování a pořádání knižních veletrhů a výstav, organizování a pořádání vzdělávacích, zábavních, sportovních, uměleckých, kulturních a společenských akcí, provoz a pronájem vzdělávacích, zábavních, sportovních, uměleckých, kulturních a společenských prostor.

(511) 9, 16, 35, 41  
(210) O-488937

(111) **323828**  
(220) 19.10.2011  
(151) 21.03.2012  
(540)

### GET IN THE ZONE

(730) **AutoZone Parts, Inc.**, 123 South Front Street, Memphis, TN, US  
(740) Všečka Zelený Švorčík a partneři, advokátní a patentová kancelář, JUDr. Michal Havlík, Hálkova 1406/2, Praha 2, Nové Město, 12000  
(510) (35) zprostředkování nákupu a prodeje náhradních dílů pro automobily všeho druhu.  
(511) 35  
(210) O-489563

(111) **324203**  
(220) 27.09.2011  
(151) 18.04.2012  
(540)

### IZOTHERM

(730) **IZOTHERM PRODUKT, s.r.o.**, K Verneráku 950/45, Praha 4, Kunratice, 14800, CZ  
(740) Ing. Michal Jupa, patentový zástupce, Na Baních 1385, Praha 5 - Zbraslav, 15600  
(510) (35) zprostředkovatelská činnost v oblasti obchodu - nákup a prodej, export a import - vše ve vztahu ke zdicím materiálům - zejména k cihlám a cihelným stavebním systémům, tvárnícím, stavebním prefabrikátům a podobně; (37) provádění staveb všeho druhu včetně jejich změn, udržovacích prací na nich a jejich odstraňování, konzultační činnost, odborná pomoc a autorský dozor ve stavebnictví, poradenská a zprostředkovatelská činnost v těchto oblastech.  
(511) 35, 37  
(210) O-488996

(111) **324236**  
(220) 02.05.2011  
(151) 25.04.2012  
(540)

### IMPACT ADHESIVES

(730) **HF market s.r.o.**, Plešnice 25, Plešnice, 33034, CZ  
(740) Advokátní kancelář Hubínek-Králová-Vogeltanz, Mgr. Alena Králová, Veverkova 1, Plzeň, 30100  
(510) (2) barvy, nátěry, laky, ochranné výrobky proti korozi a deteriorizaci dřeva, barviva, mořidla; (3) přípravky pro čištění, leštění, odmašťování a broušení, mýdla; (4) průmyslové oleje a tuky; (16) papírenské zboží, lepidla pro papírenství nebo domácnost.  
(511) 2, 3, 4, 16  
(210) O-485335

(111) **324257**  
(220) 17.06.2011  
(151) 25.04.2012  
(540)



(591) Barevná  
(730) **PLAVÁČCI s.r.o.**, Videňská 60, Brno, 63900, CZ  
(510) (41) výchova, vzdělávání, zábava, sportovní a kulturní aktivity; (43) služby zajišťující stravování a nápoje, dočasné ubytování.  
(511) 41, 43  
(210) O-486595

(111) **323828**  
(220) 19.10.2011  
(151) 21.03.2012  
(540)

(111) **324598**  
(220) 08.12.2010  
(151) 09.05.2012  
(540)



(591) Barevná  
(730) **Lobkowicz Bettina**, Rybáře 754, Mělník, 27601, CZ  
(740) Mgr. Gabriel Brenka, advokát, Štěpánská 653/17, Praha 1, Nové Město, 11000  
(510) (3) parfumerie; (32) pivo, nealkoholické výrobky; (33) alkoholické nápoje, víno.  
(511) 3, 32, 33  
(210) O-481639

(111) **326271**  
(220) 13.10.2011  
(151) 18.07.2012  
(540)

### Keltský jíl

(730) **EPAM Group s.r.o.**, V dolině 1515/1b, Praha 10, Michle, 10100, CZ  
(740) Ing. Michal Jupa, patentový zástupce, Na Baních 1385, Praha 5 - Zbraslav, 15600  
(510) (3) přípravky pro čištění, bělení, leštění, odmašťování a broušení, mýdla, přípravky kosmetické, vonné a parfumerie jako například oleje, masti, krémy, vody, kúry, vosky, pasty, pomády, vazelíny, silice, soli, šampóny a podobně; (5) farmaceutické, veterinářské a hygienické výrobky pro lékařské účely jako například bylinné a živočišné výtažky, výživové doplňky, bílkovinné přípravky, balzámy, krémy a masti, vitamíny, minerály, stopové prvky, sirupy, výtažky z léčivých bylin, bylinné čaje a tuky, léčivé soli, soli pro koupele, bahno léčivé, tinktury, alkohol pro léčebné účely, farmaceutické potraviny a potraviny určené pro zvláštní a zdravotní výživu, funkční potraviny a doplňky stravy, diabetické a dietetické přípravky pro léčebné účely, potraviny pro batolata; (30) potravinové doplňky ne pro lékařské účely v rámci této třídy obsahující látky rostlinného původu jako například čaj, kakao, čokoládové a čajové nápoje, potraviny z obilovin pro lidskou potřebu, tyčinky, med, koření.  
(511) 3, 5, 30  
(210) O-489421

### Zániky ochranných známek uplynutím doby platnosti

Kapitola obsahuje údaje o ochranných známkách, které zanikly uplynutím doby platnosti podle ustanovení § 29 odst. 1 zákona č. 441/2003 Sb.

Číslo zápisu (111)	Číslo přihlášky (210)	Datum zániku (141)
233358	153806	31.03.2020
233785	153791	31.03.2020
233789	153817	31.03.2020
234337	153801	31.03.2020
234339	153826	03.04.2020
234340	153835	03.04.2020
234341	153904	03.04.2020
234344	153938	03.04.2020
234345	153939	03.04.2020
234918	153786	31.03.2020
237306	153933	03.04.2020
241888	153911	03.04.2020
242860	153804	31.03.2020
310821	470443	28.08.2019
311395	471822	31.10.2019
312359	473181	04.01.2020
312669	474004	04.02.2020
312670	474014	04.02.2020
312671	474015	04.02.2020
312672	474016	04.02.2020
312772	474040	04.02.2020

Číslo zápisu (111)	Číslo přihlášky (210)	Datum zániku (141)
312880	474020	04.02.2020
313147	473985	04.02.2020
313149	474005	04.02.2020
313151	474018	04.02.2020
313152	474027	04.02.2020
313153	474034	04.02.2020
313273	473009	21.12.2019
313284	473177	04.01.2020
313285	473180	04.01.2020
313527	473189	04.01.2020
313593	475568	31.03.2020
313640	474001	04.02.2020
313758	473989	04.02.2020
313773	474803	03.03.2020
313816	475580	31.03.2020
313817	475588	31.03.2020
313868	473182	04.01.2020
313877	473993	04.02.2020
313930	475560	31.03.2020
313931	475565	31.03.2020
313932	475571	31.03.2020

Číslo zápisu (111)	Číslo přihlášky (210)	Datum zániku (141)
313933	475582	31.03.2020
314062	475569	31.03.2020
314063	475570	31.03.2020
314160	474006	04.02.2020
314186	475564	31.03.2020
314248	473999	04.02.2020
314297	475567	31.03.2020
314523	473175	04.01.2020
314524	473176	04.01.2020
314525	473179	04.01.2020
314970	475581	31.03.2020
315175	469387	10.07.2019
315324	475562	31.03.2020
316184	475589	31.03.2020
316185	475591	31.03.2020
317194	475574	31.03.2020
317339	472130	13.11.2019
319592	474017	04.02.2020
319769	473990	04.02.2020
321052	473185	04.01.2020

### Vzdání se práv k ochranné známce

Vlastník ochranné známky se může podle ustanovení § 30 zákona č. 441/2003 Sb. u Úřadu písemným prohlášením vzdát práv k ochranné známce v rozsahu všech výrobků nebo služeb, pro které byla zapsána, nebo některých z nich. Účinky tohoto prohlášení nastávají dnem doručení prohlášení vlastníka ochranné známky Úřadu a nelze je vzít zpět. V této kapitole je tedy uvedeno datum účinnosti vzdání se práv k ochranné známce. Pokud se vlastník vzdal práv k ochranné známce jen v rozsahu některých výrobků a služeb, je pod příslušným INID kódem zveřejněn rovněž zbývající seznam výrobků a služeb, pro které ochranná známka zůstává zapsána. Tato kapitola dále zahrnuje údaje o ochranných známkách, u kterých vlastník písemným prohlášením omezil rozsah ochrany ve vztahu k prvku ochranné známky.

(111) 330061  
(540)



(210) O-495795  
(580) s účinností ode dne 21.10.2020/vzdání se práv k ochranné známce

---

### Změny vlastníků ochranných známek

Kapitola obsahuje údaje o ochranných známkách, které byly převedeny nebo přešly ve smyslu ustanovení § 15 odst. 1, 2 a § 16 zákona č. 441/2003 Sb. na jiného vlastníka v rozsahu všech zapsaných výrobků nebo služeb.

Číslo zápisu (111)	Dřívější vlastník (770)	Nynější vlastník (730)	S účinností od (580)
187068	Ing. Jaroslav Simandl, Komenského 431, Jílové u Prahy, 25401, CZ	Simandl Martin, U Uranie 1328/10, Praha 7, Holešovice, 17000, CZ Simandl Jaroslav, Starobylá 1006/15, Praha 4, Háje, 14900, CZ	04.11.2020
187068	Simandl Jaroslav, Starobylá 1006/15, Praha 4, Háje, 14900, CZ	Simandl Jan, Boloňská 305/8, Praha 10, Horní Měcholupy, 10900, CZ	04.11.2020
188690	New PCH LLC, 1209 Orange Street, Corporation Trust Center, Wilmington, 19801, DE, US	GlaxoSmithKline Consumer Healthcare Holdings (US) LLC, Corporation Service Company 251 Little Falls Drive, Wilmington, 19808, DE, US	06.11.2020
193078	Simex Sport GmbH, Herrenpfad Süd 9, Nettetal, DE	Our Brand Pool GmbH, Schiefbahner Straße 12, 41748 Viersen, DE	06.11.2020
194884	New PCH LLC, 1209 Orange Street, Corporation Trust Center, Wilmington, 19801, DE, US	GlaxoSmithKline Consumer Healthcare Holdings (US) LLC, Corporation Service Company 251 Little Falls Drive, Wilmington, 19808, DE, US	06.11.2020
203065	New PCH LLC, 1209 Orange Street, Corporation Trust Center, Wilmington, 19801, DE, US	GlaxoSmithKline Consumer Healthcare Holdings (US) LLC, Corporation Service Company 251 Little Falls Drive, Wilmington, 19808, DE, US	06.11.2020
203066	New PCH LLC, 1209 Orange Street, Corporation Trust Center, Wilmington, 19801, DE, US	GlaxoSmithKline Consumer Healthcare Holdings (US) LLC, Corporation Service Company 251 Little Falls Drive, Wilmington, 19808, DE, US	06.11.2020
204946	Transform SR Brands LLC, 3333 Beverly Road, Hoffman Estates, IL, US	Advance Stores Company, Incorporated, 5008 Airport Road, Roanoke, VA, US	09.11.2020
210205	New PCH LLC, 1209 Orange Street, Corporation Trust Center, Wilmington, 19801, DE, US	GlaxoSmithKline Consumer Healthcare Holdings (US) LLC, Corporation Service Company 251 Little Falls Drive, Wilmington, 19808, DE, US	06.11.2020
210206	New PCH LLC, 1209 Orange Street, Corporation Trust Center, Wilmington, 19801, DE, US	GlaxoSmithKline Consumer Healthcare Holdings (US) LLC, Corporation Service Company 251 Little Falls Drive, Wilmington, 19808, DE, US	06.11.2020
223533	New PCH LLC, 1209 Orange Street, Corporation Trust Center, Wilmington, 19801, DE, US	GlaxoSmithKline Consumer Healthcare Holdings (US) LLC, Corporation Service Company 251 Little Falls Drive, Wilmington, 19808, DE, US	06.11.2020
223619	New PCH LLC, 1209 Orange Street, Corporation Trust Center, Wilmington, 19801, DE, US	GlaxoSmithKline Consumer Healthcare Holdings (US) LLC, Corporation Service Company 251 Little Falls Drive, Wilmington, 19808, DE, US	06.11.2020
223620	New PCH LLC, 1209 Orange Street, Corporation Trust Center, Wilmington, 19801, DE, US	GlaxoSmithKline Consumer Healthcare Holdings (US) LLC, Corporation Service Company 251 Little Falls Drive, Wilmington, 19808, DE, US	06.11.2020
233959	New PCH LLC, 1209 Orange Street, Corporation Trust Center, Wilmington, 19801, DE, US	GlaxoSmithKline Consumer Healthcare Holdings (US) LLC, Corporation Service Company 251 Little Falls Drive, Wilmington, 19808, DE, US	06.11.2020
245459	SPORTS STORY s.r.o., Rostislavova 1265, Uherské Hradiště, 68601, CZ	ČERVINKA - CZECH REPUBLIC s.r.o., Podolská 103/126, Praha 4 - Podolí, 14700, CZ	08.11.2020
246755	New PCH LLC, 1209 Orange Street, Corporation Trust Center, Wilmington, 19801, DE, US	GlaxoSmithKline Consumer Healthcare Holdings (US) LLC, Corporation Service Company 251 Little Falls Drive, Wilmington, 19808, DE, US	06.11.2020
273082	TYHAN s.r.o., Raisova 232, Žamberk, 56401, CZ	Nordic Telecom Regional s.r.o., Dornych 486/47b, Brno, Trnitá, 61700, CZ	10.11.2020
273083	TYHAN s.r.o., Raisova 232, Žamberk, 56401, CZ	Nordic Telecom Regional s.r.o., Dornych 486/47b, Brno, Trnitá, 61700, CZ	10.11.2020
289877	66 Media, s.r.o., Žirovnická 3133/6, Praha 10, 10600, CZ	Truck & Bus Media, s.r.o., Žirovnická 3133/6, Praha 10, Záběhllice, 10600, CZ	05.11.2020
298515	New PCH LLC, 1209 Orange Street, Corporation Trust Center, Wilmington, 19801, DE, US	GlaxoSmithKline Consumer Healthcare Holdings (US) LLC, Corporation Service Company 251 Little Falls Drive, Wilmington, 19808, DE, US	06.11.2020
316263	66 Media, s.r.o., Žirovnická 3133/6, Praha 10, 10600, CZ	Truck & Bus Media, s.r.o., Žirovnická 3133/6, Praha 10, Záběhllice, 10600, CZ	05.11.2020
319795	Rassmusen & Olaffsen, s.r.o., Perucká 2525/21b, Praha 2, 12000, CZ	Bezouška Tomáš Bc., Přední 420, Zvole, 25245, CZ	10.11.2020

Číslo zápisu (111)	Dřívější vlastník (770)	Nynější vlastník (730)	S účinností od (580)
321502	SERENIA INVESTMENT a.s., Olštýnská 607/1, Praha 8, Troja, 18100, CZ	Žejdl Marek, Dušní 928/1, Praha 1, Staré Město, 11000, CZ	05.11.2020
322366	Rassmusen & Olaffsen, s.r.o., Perucká 2525/21b, Praha 2, 12000, CZ	Bezouška Tomáš Bc., Přední 420, Zvole, 25245, CZ	10.11.2020
336905	66 Media, s.r.o., Žirovnická 3313/6, Praha 10, 10600, CZ	Truck & Bus Media, s.r.o., Žirovnická 3133/6, Praha 10, Záběhlice, 10600, CZ	05.11.2020
347879	Rassmusen s.r.o., Vestavěná 1009/18, Praha 4, 14100, CZ	Bezouška Tomáš Bc., Přední 420, Zvole, 25245, CZ	10.11.2020
349841	VITALPRO s.r.o., Žukovského 887, Praha 6 - Ruzyně, 16100, CZ	Edelweiss Biotech AG, Grafenastrasse 7, 6300 Zug, CH	05.11.2020
349843	VITALPRO s.r.o., Žukovského 887, Praha 6 - Ruzyně, 16100, CZ	Edelweiss Biotech AG, Grafenastrasse 7, 6300 Zug, CH	05.11.2020
351870	Saton Hungary kft, Honvéd utca 8. 1. em. 2., 1054 Budapest, HU	SATON s.r.o., Švermova 323/61, Ostrava, Mariánské Hory, 70900, CZ	10.11.2020
353420	Pochop Karel, Prostřední Nová Ves 105, Lázně Bělohrad, 50781, CZ	Jiran Michal, Riegrova 2108, Hořice, 50801, CZ	05.11.2020
363349	Michal Provázek s.r.o., Sobieského 203/1, Olomouc, Hejčín, 77900, CZ	Provázek Michal, Vojanova 850/6, Olomouc, Nová Ulice, 77900, CZ	10.11.2020
367654	Michal Provázek s.r.o., Sobieského 203/1, Olomouc, Hejčín, 77900, CZ	Provázek Michal, Vojanova 850/6, Olomouc, Nová Ulice, 77900, CZ	10.11.2020
370273	Michal Provázek s.r.o., Sobieského 203/1, Olomouc, Hejčín, 77900, CZ	Provázek Michal, Vojanova 850/6, Olomouc, Nová Ulice, 77900, CZ	10.11.2020
373535	Michal Provázek s.r.o., Sobieského 203/1, Olomouc, Hejčín, 77900, CZ	Provázek Michal, Vojanova 850/6, Olomouc, Nová Ulice, 77900, CZ	10.11.2020

### Změny v údajích o vlastnících ochranných známek

Kapitola obsahuje ochranné známky, u kterých byla v rejstříku ochranných známek vyznačena změna v údajích o vlastnících ve smyslu ustanovení § 27 odst. 2 a 7 zákona č. 441/2003 Sb.

Číslo zápisu (111)	Vlastník (730)	S účinností od (580)
164911	CHATEAU BZENEC, spol. s r.o., Podhájí 421, Bzenec, 69685, CZ	04.11.2020
170173	Janome Sewing Machine Co., Ltd., 1463 Hazama-Machi Hachioji-Shi, Tokyo, JP	08.11.2020
217338	Dvorský Grigorij Ing., ul. Svatopluka Čecha 593, Zlín, 76001, CZ	10.11.2020
217339	Dvorský Grigorij Ing., ul. Svatopluka Čecha 593, Zlín, 76001, CZ	10.11.2020
236395	Kurilla Michal, Provaznická 399/11, Praha 1, Staré Město, 11000, CZ	08.11.2020
237048	WISCONSIN ENGINEERING CZ s.r.o., Průmyslová 4649/20, Prostějov, 79601, CZ	06.11.2020
237921	WISCONSIN ENGINEERING CZ s.r.o., Průmyslová 4649/20, Prostějov, 79601, CZ	06.11.2020
238641	WISCONSIN ENGINEERING CZ s.r.o., Průmyslová 4649/20, Prostějov, 79601, CZ	06.11.2020
240137	SPRINT COMMUNICATIONS COMPANY L.P., 6200 Sprint Parkway, Overland Park, 66251, KS, US	06.11.2020
241000	VM elektro s.r.o., č. p. 241, Machová, 76301, CZ	10.11.2020
241038	Milky, a.s., Českobrodská 1174, Praha 9, Kyje, 19800, CZ	06.11.2020
241065	benasONET, s.r.o., Jakub 13, Církvice, 28533, CZ	05.11.2020
242975	benasONET, s. r. o., Jakub 13, Církvice, 28533, CZ	05.11.2020
249977	SPM INVEST a.s., Stříbrná Lhota 747, Mníšek pod Brdy, 25210, CZ	09.11.2020
251938	INDOC s.r.o., U Hadovky 564/3, Praha 6, Dejvice, 16000, CZ	10.11.2020
252146	benasONET, s. r. o., Jakub 13, Církvice, 28533, CZ	05.11.2020
256937	INDOC s.r.o., U Hadovky 564/3, Praha 6, Dejvice, 16000, CZ	10.11.2020
279293	AUROTON COMPUTER, spol. s r.o., Desenská 612/35, Praha 9, Střížkov, 19000, CZ	06.11.2020
284460	WIRPO s.r.o., Škrobárenská 518/16, Brno, Trnitá, 61700, CZ	06.11.2020
299284	EAGLELINE LIMITED, The Victoria Centre, Unit 2, Lower Ground Floor, Valletta Road, Mosta, MT	05.11.2020
299291	EAGLELINE LIMITED, The Victoria Centre, Unit 2, Lower Ground Floor, Valletta Road, Mosta, MT	05.11.2020
310778	EAGLELINE LIMITED, The Victoria Centre, Unit 2, Lower Ground Floor, Valletta Road, Mosta, MT	05.11.2020
311065	EAGLELINE LIMITED, The Victoria Centre, Unit 2, Lower Ground Floor, Valletta Road, Mosta, MT	05.11.2020
313397	EAGLELINE LIMITED, The Victoria Centre, Unit 2, Lower Ground Floor, Valletta Road, Mosta, MT	05.11.2020
313530	EAGLELINE LIMITED, The Victoria Centre, Unit 2, Lower Ground Floor, Valletta Road, Mosta, MT	05.11.2020
313979	EAGLELINE LIMITED, The Victoria Centre, Unit 2, Lower Ground Floor, Valletta Road, Mosta, MT	05.11.2020
313980	EAGLELINE LIMITED, The Victoria Centre, Unit 2, Lower Ground Floor, Valletta Road, Mosta, MT	05.11.2020
313981	EAGLELINE LIMITED, The Victoria Centre, Unit 2, Lower Ground Floor, Valletta Road, Mosta, MT	05.11.2020
313982	EAGLELINE LIMITED, The Victoria Centre, Unit 2, Lower Ground Floor, Valletta Road, Mosta, MT	05.11.2020
313983	EAGLELINE LIMITED, The Victoria Centre, Unit 2, Lower Ground Floor, Valletta Road, Mosta, MT	05.11.2020
315148	RSC Logistics, logistické družstvo, Masarykovo nábřeží 2018/10, Praha 2, Nové Město, 12000, CZ	05.11.2020
317595	MANN+HUMMEL Purolator Filters LLC, 3200 Natal Street, Fayetteville, 28306, NC, US	10.11.2020
319248	BESAME MUCHO Internacional s.r.o., Pod špitálem 371, Praha 5, Zbraslav, 15600, CZ	06.11.2020
320919	Sparavalo Vojislav Ing., Dušní 7/13, Praha 1, Josefov, 11000, CZ	08.11.2020
321888	DMCompany a.s., Karafiátová 752/23, Plzeň, Černice, 32600, CZ	08.11.2020
322535	Happy Sun Relax a.s., Příkop 838/6, Brno, Zábřovice, 60200, CZ	08.11.2020
322536	Happy Sun Relax a.s., Příkop 838/6, Brno, Zábřovice, 60200, CZ	08.11.2020
323734	KANZELSBERGER a.s., Kodaňská 1441/46, Praha 10, Vršovice, 10100, CZ	06.11.2020
323735	KANZELSBERGER a.s., Kodaňská 1441/46, Praha 10, Vršovice, 10100, CZ	06.11.2020
323736	KANZELSBERGER a.s., Kodaňská 1441/46, Praha 10, Vršovice, 10100, CZ	06.11.2020
326106	Sparavalo Vojislav Ing., Dušní 7/13, Praha 1, Josefov, 11000, CZ	08.11.2020
327245	DMCompany a.s., Karafiátová 752/23, Plzeň, Černice, 32600, CZ	08.11.2020
328442	DMCompany a.s., Karafiátová 752/23, Plzeň, Černice, 32600, CZ	08.11.2020
353013	Czech Partners Group s.r.o., Koněvova 1206/87, Praha 3, Žižkov, 13000, CZ	05.11.2020
356242	EAGLELINE LIMITED, The Victoria Centre, Unit 2, Lower Ground Floor, Valletta Road, Mosta, MT	05.11.2020
356243	EAGLELINE LIMITED, The Victoria Centre, Unit 2, Lower Ground Floor, Valletta Road, Mosta, MT	05.11.2020
356244	EAGLELINE LIMITED, The Victoria Centre, Unit 2, Lower Ground Floor, Valletta Road, Mosta, MT	05.11.2020
356245	EAGLELINE LIMITED, The Victoria Centre, Unit 2, Lower Ground Floor, Valletta Road, Mosta, MT	05.11.2020
356246	EAGLELINE LIMITED, The Victoria Centre, Unit 2, Lower Ground Floor, Valletta Road, Mosta, MT	05.11.2020





Číslo zápisu (111)	Vlastník (730)	S účinností od (580)
374708	EAGLELINE LIMITED, The Victoria Centre, Unit 2, Lower Ground Floor, Valletta Road, Mosta, MT	05.11.2020
374709	EAGLELINE LIMITED, The Victoria Centre, Unit 2, Lower Ground Floor, Valletta Road, Mosta, MT	05.11.2020
374710	EAGLELINE LIMITED, The Victoria Centre, Unit 2, Lower Ground Floor, Valletta Road, Mosta, MT	05.11.2020
374711	EAGLELINE LIMITED, The Victoria Centre, Unit 2, Lower Ground Floor, Valletta Road, Mosta, MT	05.11.2020
374712	EAGLELINE LIMITED, The Victoria Centre, Unit 2, Lower Ground Floor, Valletta Road, Mosta, MT	05.11.2020
374713	EAGLELINE LIMITED, The Victoria Centre, Unit 2, Lower Ground Floor, Valletta Road, Mosta, MT	05.11.2020
374714	EAGLELINE LIMITED, The Victoria Centre, Unit 2, Lower Ground Floor, Valletta Road, Mosta, MT	05.11.2020
374715	EAGLELINE LIMITED, The Victoria Centre, Unit 2, Lower Ground Floor, Valletta Road, Mosta, MT	05.11.2020
374716	EAGLELINE LIMITED, The Victoria Centre, Unit 2, Lower Ground Floor, Valletta Road, Mosta, MT	05.11.2020
374717	EAGLELINE LIMITED, The Victoria Centre, Unit 2, Lower Ground Floor, Valletta Road, Mosta, MT	05.11.2020
374718	EAGLELINE LIMITED, The Victoria Centre, Unit 2, Lower Ground Floor, Valletta Road, Mosta, MT	05.11.2020
374719	EAGLELINE LIMITED, The Victoria Centre, Unit 2, Lower Ground Floor, Valletta Road, Mosta, MT	05.11.2020
374720	EAGLELINE LIMITED, The Victoria Centre, Unit 2, Lower Ground Floor, Valletta Road, Mosta, MT	05.11.2020
374721	EAGLELINE LIMITED, The Victoria Centre, Unit 2, Lower Ground Floor, Valletta Road, Mosta, MT	05.11.2020
381049	Lekia s.r.o., Kotíkovská 927/19, Plzeň, Severní Předměstí, 32300, CZ	10.11.2020
381561	Lekia s.r.o., Kotíkovská 927/19, Plzeň, Severní Předměstí, 32300, CZ	10.11.2020
382496	Lekia s.r.o., Kotíkovská 927/19, Plzeň, Severní Předměstí, 32300, CZ	10.11.2020

### **Prominutí zmeškané lhůty týkající se ochranných známek**

Předloží-li účastník řízení důkaz o tom, že nemohl nikoli vlastní vinou dodržet lhůtu stanovenou zákonem nebo Úřadem, Úřad na jeho žádost promine zmeškání lhůty, není-li to v zákoně č. 441/2003 Sb. stanoveno jinak. Pokud Úřad vyhovějí žádosti o prominutí zmeškání lhůty, údaje o tomto rozhodnutí Úřad zveřejní v této kapitole Věstníku.

(210) O-559113  
(583) 22.10.2020

---

### Ostatní rozhodné údaje a úřední opravy

Kapitola zahrnuje zejména přetřídění seznamu výrobků a služeb v návaznosti na mezinárodní zápis, opravu chyb ve formulaci, přepisů a zjevných nesprávností za účelem uvedení do souladu se skutečností. V této kapitole jsou zveřejňovány jen takové údaje, které nemohou být zveřejněny spolu se zveřejněním přihlášky nebo se zápisem ochranné známky. Dále kapitola obsahuje důležitá úřední sdělení.

(111) **378627**

(210) O-553533

V návaznosti na mezinárodní zápis a pokyn z WIPO, došlo k úpravě následující položky ve třídě 5, konkrétně v položce:

„farmaceutické přípravky zejména zdravotnické přípravky - vše s výjimkou léčiv“ byla upravena na následující znění: „farmaceutické přípravky zejména zdravotnické přípravky pro přípravu léčiv“.

---