

Číselné INID kódy pro označování bibliografických dat technických řešení

INID Codes for the identification of bibliographic data of technical solutions

(Standard WIPO ST. 9 a ST. 80)

(11)	číslo patentu/zápisu/osvědčení	(11)	Number of the patent/registration/certification
(15)	datum zápisu průmyslového vzoru	(15)	Industrial design registration date
(21)	číslo přihlášky/žádosti	(21)	Application number
(22)	datum podání přihlášky/žádosti	(22)	Date of application filling
(23)	údaje o výstavní prioritě	(23)	Exhibition priority data
(28)	počet průmyslových vzorů	(28)	Number of industrial designs included in the application
(31)	číslo prioritní přihlášky	(31)	Number of priority application
(32)	datum podání prioritní přihlášky	(32)	Filing date of priority application
(33)	země priority	(33)	Priority country
(40)	datum zveřejnění přihlášky vynálezu	(40)	Date of publication of patent application
(45)	datum zveřejnění zapsaného průmyslového vzoru	(45)	Publication date of the registered industrial design
(47)	datum zveřejnění udělení patentu a zápisu užitého vzoru, datum zápisu užitého vzoru, datum oznámení udělení evropského patentu v Evropském patentovém věstníku	(47)	Publication date of patent granting and publication date of utility model registration, registration date of utility model, publication date of European patent granting in the European patent bulletin
(51)	mezinárodní patentové třídění/Locamské třídění průmyslových vzorů	(51)	International Patent Classification/ Locarno Classification for Industrial Designs
(54)	Název	(54)	Title
(55)	vyobrazení průmyslového vzoru	(55)	Reproduction of the industrial design
(57)	Anotace	(57)	Abstract
(68)	číslo základního patentu	(68)	Number of the basic patent
(71)	označení přihlašovatele/žadatele	(71)	Applicant
(72)	označení původce	(72)	Inventor
(73)	označení majitele/vlastníka	(73)	Owner
(74)	označení zástupce	(74)	Attorney's name and address
(86)	číslo mezinárodní přihlášky	(86)	International application number
(87)	číslo mezinárodního zveřejnění	(87)	International publication number
(92)	datum a číslo první registrace přípravku pro Českou republiku	(92)	Date and number(s) of the first authorization to market the product in the CZ
(93)	datum, číslo a země první registrace přípravku v rámci Společenství	(93)	Date, number(s) and country of the first authorization to market the product in the EEC
(94)	doba platnosti osvědčení	(94)	Term of certification validity
(95)	označení a typ přípravku	(95)	Name of the product and product type
(96)	datum podání a číslo evropské patentové přihlášky	(96)	European patent application filing date and number
(97)	datum zveřejnění a číslo zveřejnění evropské patentové přihlášky v Evropském patentovém věstníku	(97)	European patent application publication date and publication number in the European patent bulletin

Číselné INID kódy pro označování bibliografických dat ochranných známek

INID codes and minimum required for the identification of bibliographic data relating to marks

(Standard WIPO ST.60)

(111)	Číslo zápisu ochranné známky (registrace)	(111)	Number of registration
(151)	Datum zápisu ochranné známky	(151)	Date of the registration
(210)	Číslo přihlášky ochranné známky (spisu)	(210)	Number of the application
(220)	Datum podání přihlášky	(220)	Date of filing of the application
(320)	Datum vzniku práva přednosti	(320)	Date of the first application
(442)	Datum zveřejnění přihlášky po průzkumu	(442)	Date of the publication of the examined application
(450)	Datum zveřejnění zápisu ochranné známky ve Věstníku	(450)	Date of publication of the registration
(510)	Seznam výrobků a služeb	(510)	List of goods and/or services
(511)	Číslo třídy výrobků a služeb	(511)	Number of the class of goods and/or services
(526)	Omezení rozsahu ochrany o prvek	(526)	Disclaimer
(540)	Znění nebo vyobrazení ochranné známky	(540)	Reproduction of the mark
(551)	Kolektivní ochranná známka	(551)	Collective mark
(554)	Prostorová ochranná známka	(554)	Three-dimensional mark
(558)	Ochranná známka tvořená pouze barvou nebo kombinací barev	(558)	Mark consisting exclusively of one or several colours
(580)	Datum zápisu jakékoliv transakce v souvislosti s přihláškou nebo zápisem ochranné známky do rejstříku, např. změna majitele, změna jména nebo adresy, vzdání se práv k ochranné známce atd. (účinnost)	(580)	Date of recording of any kind of transaction in respect of applications or registrations (e.g. change in ownership, change in name or address, renunciation, termination of protection)
(591)	Údaje o barevnosti ochranné známky	(591)	Information concerning colour claimed
(730)	Přihlašovatel/vlastník ochranné známky	(730)	The applicant or the holder of the mark
(740)	Zástupce	(740)	Name and address of the representative
(770)	Jméno a adresa dřívějšího přihlašovatele nebo vlastníka (v případě změny vlastnictví)	(770)	Name and address of the previous applicant or holder (in case of change in ownership)
(791)	Jméno a adresa nabyvatele licence	(791)	Name and address of the licensee
(793)	Podmínky a omezení licence	(793)	Indication of conditions and/or restrictions under the license
(800)	Mezinárodní zápis ochranné známky	(800)	International registration

Kódy pro kódování záhlaví oznámení publikovaných ve Věstníku

(Standard WIPO ST. 17)

BB9A	zveřejněné přihlášky vynálezů	MK1K	zánik užitého vzoru uplynutím doby platnosti
FG1K	zapsané užité vzory	MK4A	zánik patentů uplynutím doby platnosti
FG4A	udělené patenty	MK4F	zánik autorských osvědčení uplynutím doby platnosti
FG4Q	zapsané průmyslové vzory	MK4Q	zánik průmyslového vzoru uplynutím doby ochrany
LD3K	částečný výmaz užitého vzoru	MM4A	zánik patentů pro nezaplacení ročních poplatků
LD4Q	částečný výmaz průmyslového vzoru	MM4F	zánik autorských osvědčení pro nezaplacení ročních poplatků
MA4A	zánik patentu vzdáním se	ND1K	prodloužení platnosti užitého vzoru
MA4F	zánik autorských osvědčení vzdáním se	ND4Q	obnova doby ochrany průmyslového vzoru
MC3K	výmaz užitého vzoru	PA4A	změna autorského osvědčení na patent
MC4A	zrušení patentu	PC9A	změna dispozičního práva k vynálezu
MC4F	zrušení autorského osvědčení	PD1K	převod práv a ostatní změny majitelů užitého vzoru
MC4Q	výmaz průmyslového vzoru	PD4A	převod práv a ostatní změny majitelů patentů
MH1K	zánik užitého vzoru vzdáním se	PD4Q	převod práv a ostatní změny vlastníků průmyslových vzorů
MH4A	částečné zrušení patentu	QA9A	nabídka licence
MH4F	částečné zrušení autorského osvědčení	SB4A	zapsané patenty do rejstříku po odtajnění
MH4Q	zánik průmyslového vzoru vzdáním se	SB4F	zapsaná autorská osvědčení do rejstříku po odtajnění

Opravy Změny Různé

Opravy u přihlášek vynálezů s žádostí o udělení patentu

HA9A	jmenování vynálezce		
HB9A	oprava jmen	HG9A	oprava chyb v třídění
HC9A	změna jmen	HH9A	oprava nebo změna všeobecně
HD9A	oprava adres	HK9A	tiskové chyby v úředních věstnících
HE9A	změna adres		
HF9A	oprava dat		

Opravy ochranných dokumentů

Patenty	autorská osvědčení	užité vzory	průmyslové vzory	
TA4A	TA4F	TA1K	TA4Q	jmenování vynálezce
TB4A	TB4F	TB1K	TB4Q	oprava jmen
TC4A	TC4F	TC1K	TC4Q	změna jmen
TD4A	TD4F	TD1K	TD4Q	oprava adres
TE4A	TE4F	TE1K	TE4Q	změna adres
TF4A	TF4F	TF1K	TF4Q	oprava dat
TG4A	TG4F	TG1K	TG4Q	oprava chyb v třídění
TH4A	TH4F	TH1K	TH4Q	oprava nebo změna všeobecně
TK9A	TK9F	TK1K	TK4Q	tiskové chyby v úřed. věstnících

Kódy pro označování zemí a mezinárodních organizací použité ve věstníku

BZ	Belize
CA	Kanada
CH	Švýcarsko
CN	Čína
CZ	Česká republika
CZ	Česká republika
DE	Spolková republika Německo
ES	Španělsko
FR	Francie
GB	Velká Británie
JP	Japonsko
KR	Korejská republika
NL	Nizozemsko
SK	Slovensko
US	Spojené státy americké
VG	Britské Panenské ostrovy

Kódy pro označování států USA použité ve věstníku

CA	California
CA	California
IL	Illinois
LA	Louisiana
MA	Massachusetts
MI	Michigan
NC	North Carolina
NV	Nevada
OH	Ohio
PA	Pennsylvania
WI	Wisconsin

BB9A

Zveřejněné přihlášky vynálezů - přehled podle čísel přihlášek

Dále uvedené přihlášky vynálezů byly zveřejněny dnem, uvedeným ve Věstníku podle zákona č. 527/1990 Sb., o vynálezech a zlepšovacích návrzích, ve znění pozdějších předpisů, a jsou k dispozici v patentové knihovně Úřadu průmyslového vlastnictví, Antonína Čermáka 2a, 160 68, Praha 6.

(21)	(51)	(21)	(51)
2018-550	B 64 D 1/16 (2006.01)	2019-406	G 10 D 3/153 (2020.01)
2019-207	B 66 F 7/26 (2006.01)	2019-587	E 04 H 17/14 (2006.01)
2019-250	C 23 C 28/00 (2006.01)	2019-595	B 60 R 9/058 (2006.01)
2019-251	G 21 B 1/00 (2006.01)	2020-140	H 02 J 3/46 (2006.01)
2019-266	A 01 K 59/04 (2006.01)	2020-243	B 23 B 29/24 (2006.01)
2019-277	G 21 F 9/28 (2006.01)		

Zveřejněné přihlášky vynálezů - řazené podle MPT

- (51) **A01K 59/04** (2006.01)
 (21) **2019-266**
 (71) Dvořák Miloslav, Dolní Třebonín, CZ
 (72) Dvořák Miloslav, Dolní Třebonín, CZ
 (54) **Medomet s gazetami vratnými vlastní vahou**
 (22) 02.05.2019
 (57) Sestava medometu, v němž se otočné gazety vrací do výchozí polohy vlastní vahou, dále jeho uspořádání, které umožňující uskladnit přivezené nástavky s plásty přímo u medometu, tyto přizvedávat do pracovní výšky obsluhy a čerpání vycezeného medu vzhůru přímo do lahvi.

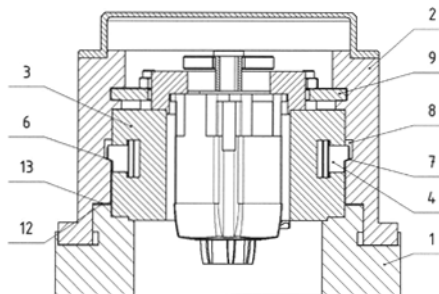
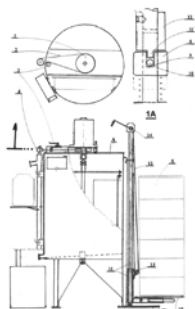

- (51) **B23B 29/24** (2006.01)
B23Q 3/00 (2006.01)
 (21) **2020-243**
 (71) TOSHULIN, a.s., Hulín, CZ
 (72) Lutonský Milan Ing., Prusinovice, CZ
 (54) **Zajišťovací a zpevňovací mechanismus revolverové hlavy**
 (22) 29.04.2020

(57) Zajišťovací a zpevňovací mechanismus revolverové hlavy obráběcího stroje, která obsahuje pevnou část se základním tělesem (1), otočnou část s nosným tělesem (2), jehož vnější povrch je upraven pro uložení držáků nástrojových upínačů, a poháněcí mechanismus otočné části. Zajišťovací a zpevňovací mechanismus tvoří středový blok (3), který je pevně spojen se základním tělesem (1) pevné části a ve kterém jsou umístěny jednak alespoň dva radiální zpevňovací písty (4), jejichž pístnice jsou opatřeny tvarovou zpevňovací plochou (6) uspořádanou proti tvarové zpevňovací ploše (7) obvodového vybrání (8) vytvořeného ve vnitřním povrchu nosného tělesa (2) otočné části, a jednak alespoň dva axiální zvedací písty (5), jejichž pístnice jsou pevně spojené s prstencem (9), na němž je otočně uloženo nosné těleso (2) otočné části, přičemž základní těleso (1) pevné části a nosné těleso (2) otočné části jsou opatřena na čelech uspořádaných vůči sobě zajišťovacími plochami (12, 13).

(74) Ing. Marie Jandová patentový zástupce, Nerudova 1095/24, Kuřim, 66434

- (51) **B60R 9/058** (2006.01)
 (21) **2019-595**
 (71) ŠKODA AUTO a.s., Mladá Boleslav, Mladá Boleslav II, CZ
 (72) Bednář Pavel Bc., Dis., Nové Město nad Metují, CZ
 (54) **Fixační prvek pro zavazadla a sestava pro uchycení zavazadel**
 (22) 18.09.2019
 (57) Fixační prvek (1) pro zavazadla na střešním nosiči vozidla s nosným profilem (4) s podélným výřezem (5) zahrnuje dvě destičky (2), každá zahrnující vnitřní plochu, protilehlou vnější plochu a první stěnu mezi vnitřní plochou a vnější plochou. Každá první stěna zahrnuje alespoň jeden zub (3), který alespoň některou svou částí směřuje podél normály vystupující z vnější plochy dané destičky (2). Obě destičky (2) jsou otočně spojeny, přičemž osa otáčení je přibližně rovnoběžná s vnitřní plochou obou destiček (2) a fixační prvek (1) je nastavitelný do fixované polohy a volné polohy. Ve volné poloze spolu vnitřní plochy obou destiček (2) svírají nenulový úhel a vzdálenost konců zubů (3) je menší než šířka podélného výřezu (5) a ve fixované poloze směřují vnitřní plochy obou destiček (2) k sobě a vzdálenost konců zubů (3) na různých destičkách (2) je větší než šířka podélného výřezu (5).

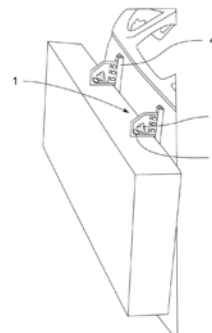

- (51) **B64D 1/16** (2006.01)
A62C 3/02 (2006.01)
 (21) **2018-550**

- (71) Rektorys Petr, Praha 10, CZ
(72) Rektorys Petr, Praha 10, CZ
(54) **Hasicí balon**
(22) 16.10.2018
(57) Hasicí balon je určen pro uhašení požáru tím, že hasicí prostředek je dopraven přímo do místa styku s požárem v balonu v koncentrované formě (oproti obvyklému stříkáním z hadice) a zde HB vlastní tíhou při dopadu praskne a rozstříkne koncentrovaný hasicí prostředek na požár. Dopravením hasicího prostředku do místa styku s požárem v koncentrované formě oproti běžnému stříkání hadicí se účinnost zvyšuje hašení až 100x oproti stříkání stejného hasicího prostředku hadicí nebo shobením hasicího prostředku ze závěsného kontejneru jen uvolněním samotného hasicího prostředku z výšky, který je při pádu na požár rozptýlen ve vzduchu a částečně odpařen ještě před stykem s požárem tím více, z čím větší výšky je vypuštěn. Účinnost HB je naopak tím vyšší, z čím větší výšky je vypuštěn (účinná plocha hašení je větší). HB dopadne rychlostí cca 120 km/hod (z výšky 100 metrů).

- (51) **B66F 7/26** (2006.01)
B66F 13/00 (2006.01)
B66F 1/08 (2006.01)
(21) **2019-207**
(71) ŠKODA AUTO a.s., Mladá Boleslav, Mladá Boleslav II, CZ
(72) Brokenický Jan, Mladá Boleslav, CZ
Adamec Martin, Jabkenice, CZ

- (54) **Zařízení pro montáž upevňovacích tyčí ke karoserii**
(22) 02.04.2019
(57) Zařízení pro montáž upevňovacích tyčí (7) ke karoserii obsahuje první manipulátor (1), který zahrnuje nosnou konstrukci (3) nesoucí pohyblivé rameno (5), upravené pro pohyb alespoň ve vertikálním směru pomocí pohonné jednotky (4). Na ramenu (5) je uspořádáno lůžko (6) pro uložení upevňovací tyče (7). První manipulátor (1) je uspořádán v pojezdovém rámu (8), ve kterém je uspořádán druhý manipulátor (2). Manipulátory (1,2) obsahují stejné konstrukční prvky a jsou vzájemně uspořádané tak, že jejich lůžka (6) leží u protilehlých stran pojezdového rámu (8). Pojezdový rám (8) obsahuje prostředky pro horizontální posun pojezdového rámu (8) po pojezdové dráze a v horní části pojezdového rámu (8) jsou uspořádané prostředky pro usazení karoserie na pojezdový rám (8). Kolem části pojezdové dráhy je uspořádán paletový rám (9), upravený pro zajíždění pojezdového rámu (8) do prostoru paletového rámu (9). Pohonná jednotka (4) manipulátorů (1, 2) je zapojena do řídicí jednotky pro řízení pohybu pohyblivých ramen (5).

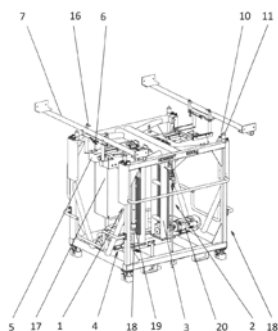

- (51) **C23C 28/00** (2006.01)
C23C 2/04 (2006.01)
C23C 22/06 (2006.01)
C23C 22/34 (2006.01)
C23G 1/14 (2006.01)
C23G 1/22 (2006.01)
(21) **2019-250**
(71) Univerzita Jana Evangelisty Purkyně v Ústí nad Labem, Ústí nad Labem-centrum, CZ
(72) Míchna Štefan prof. Ing., Ph.D., Děčín, Děčín XXXII-Boletice nad Labem, CZ
Novotný Jan PhDr., Ph.D., Ústí nad Labem, Ústí nad Labem-centrum, CZ
Cais Jaromír Ing., Ph.D., Abertamy, CZ
Lysoňková Irena Ing., Libiš, CZ
(54) **Povlak forem z hliníkových slitin pro vulkanizaci gum pro výrobu pneumatik na bázi PTFE a způsob jeho výroby**
(22) 23.04.2019

- (57) Vynález se týká povlaku forem z hliníkových slitin pro vulkanizaci gum pro výrobu pneumatik na bázi PTFE. Povlak PTFE obsahuje rovnoměrně rozložené částice TiO₂ a jeho celková tloušťka je 20 až 25 μm. Dále se týká způsobu výroby povlaku forem z hliníkových slitin při kterém se připraví nanočástice z tablet oxidu titaničitého, které se rozemelou, načež se povrch forem odmastí a odmoří v lázni o teplotě 50 až 55 °C s pH 11,0 až 12,5 po dobu 2 až 3 minut, opláchne v demineralizované vodě o teplotě 20 až 30 °C a povlékne v lázni s obsahem do 0,5 % kyseliny hexafluorozirkoničité o teplotě 25 až 30 °C s pH 4,8 až 5,2 po dobu 1 až 2 minut. Dále se opláchne v demineralizované vodě o teplotě 20 až 30 °C a suší při teplotě 110 až 115 °C po dobu 20 až 25 minut, poté se povlékne v lázni s polytetrafluoerthylenovou disperzí s obsahem částic TiO₂ na vodné bázi rozptýlitelnou na vodě s obsahem do 5 % neionogenní povrchově aktivní látky o teplotě 60 až 65 °C s pH 7,5 až 8,5 po dobu 15 až 16 minut. Poté se bez oplachu suší při teplotě 80 až 120 °C po dobu 30 až 40 minut.

- (74) Ing. Václav Kratochvíl, Husnikova 2086/22, Praha 5, Stodůlky, 15800

- (51) **E04H 17/14** (2006.01)
E04H 17/16 (2006.01)
E04H 17/20 (2006.01)
(21) **2019-587**

- (71) AITAA system s.r.o., Praha 2, Nové Město, CZ
(72) Roman Michal, Veletiny, CZ
(54) **Multifunkční dvojitý plotový díl**
(22) 15.09.2019
(57) Multifunkční dvojitý plotový díl obsahuje dvojici vzájemně rovnoběžných plotových polí (10 a 10') upevněných na dvojici nosných sloupků (2) s kotvami (25) pro ukotvení do betonového základu plotu. Každý z nosných sloupků (2) je tvořen dvojicí stojek (3 a 3') vzájemně nerozebíratelně spojených alespoň na horních koncích horními příčnicí (6) a na dolních koncích dolními příčnicí (9). Dolní příčnicí (9) jsou zdola opatřeny kotevními patkami (4) s kotvami (25) a shora opatřeny vnitřními dolními spojkami (8) ze zdola otevřených U profilů pro připojení dolního příčného kovového profilu (12). Horní příčnicí (6) jsou opatřeny vnitřními horními spojkami (8') pro připojení příčného horního kovového profilu (12'). Stojky (3 a 3') jsou při horním i spodním konci opatřeny kolíky (5) pro připevnění plotových polí (10 a 10'). Stojka (3) na straně vnitřního plotového pole (10) je při horním konci opatřena podpěrou (13) s výřezem (14) s čepem (15) pro uchycení a upevnění horní části U rámu (16) houpačky a při spodním konci je opatřena otočným pantem (17) s aretací pro upevnění spodní části U rámu (16) houpačky.

- (74) Chytilová & spol., patentová kancelář, s.r.o., Nad spádem 641/20, Praha 4, Podolí, 14700

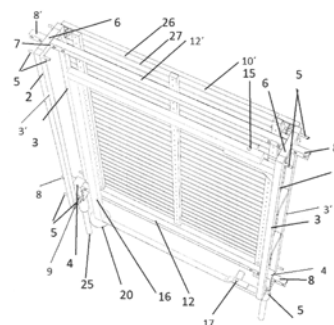

- (51) **G10D 3/153** (2020.01)
G10H 3/18 (2006.01)
(21) **2019-406**
(71) Pořízka-Kapounek s.r.o., Olomouc, Nová Ulice, CZ
(72) Pořízka Lukáš, Olomouc, Nová Ulice, CZ
Pořízka Ladislav, Zlín, CZ
Kapounek Josef, Náměšť na Hané, CZ
(54) **Mechanické vibráto s automatickým zámekem neutrální polohy**
(22) 21.06.2019
(57) Mechanické vibráto s automatickým zámekem neutrální polohy, tvořené základní deskou (3) se zvýšenými boky (31) a bočním závěsem (26), kyvně zavěšenou prostřednictvím ložisek (2) do rámu (18), usazeného do těla kytary (1) prostřednictvím postů (19), přičemž k hornímu povrchu základní desky (3) jsou prostřednictvím zámeků na kobylkách (33), obsahujících upínací šrouby (35) a upínací segmenty (34), uchyceny struny (17), ke spodnímu povrchu základní desky (3) jsou prostřednictvím pevné konzoly

(4) uchyceny vyvažovací pružiny (16), zavěšené na závěsu vyvažovacích pružin (27), výkyvně uchyceném na dvou seřizovacích prutech (28), uchycených do těla kytary (1) prostřednictvím držáku (29), a k základní desce (3) je otočně uchycena odnímatelná ovládací páka (13) prostřednictvím nástavce páky (14) s kolíkem (15), jímž ovládá řízený pohyb zamykacího mechanismu, obsahujícího kyvnou konzolu (5), osu kulis (8), dvě kloubové kulisy (6) s klouby (7), zámek kulis (9) s ramenem zámku (10) a v 1. variantě převodovou kulisu (20) s převodovým kolíkem (21) a zamykacím kolíkem (22), a ve 2. variantě převodovou kulisu (20) se zamykacím kolíkem (22), spojovací kulisu (23) a redukční kulisu (24) s převodovým kolíkem (21).

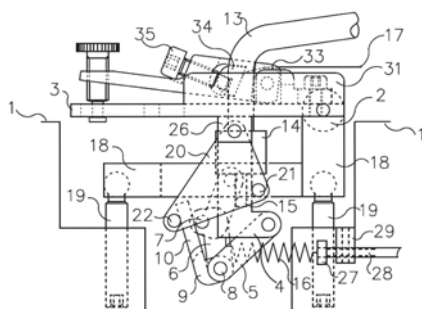

(51) **G21B 1/00** (2006.01)

(21) **2019-251**

(71) Pihert Dobromil Ing., Kladno, CZ

(72) Pihert Dobromil Ing., Kladno, CZ

(54) **Termojaderná syntéza vodíku na helium**

(22) 24.04.2019

(57) Termojaderná syntéza vodíku na helium probíhá tak, že relativistický pozitron, urychlený na energii, odpovídající energii neutronu při rychlosti blízké rychlosti světla, je spolu s mikrovlnným paprskem přiveden na kanalizovanou destičku polovodiče a prochází kanálem, kde se zbytek relativistického pozitronu roluje do neutronu a světelný paprsek přijímá přinesenou energii, pak na opačnou stranu této destičky je přiveden kapalný vodík, který reaguje se světelným paprskem ve stavu zrodu tím, že se naruší vazby protonů na elektrony v molekule vodíku, pak opuštění kanálu světelným paprskem je syntetický neutron vysunut mikrovlnným paprskem z kanálu a tam reaguje svým záporným pólem s narušenou molekulou vodíku za vzniku helia.

(51) **G21F 9/28** (2006.01)

(21) **2019-277**

(71) České vysoké učení technické v Praze, Praha 6, Dejvice, CZ

ÚJV Řež, a.s., Husinec, Řež, CZ

CHEMCOMEX, a.s., Praha 5, Zbraslav, CZ

(72) Němec Mojmir Doc. Ing., Ph.D., Praha 10, Malešice, CZ

Šobová Kateřina Ing., Ph.D., Praha 6, Ruzyně, CZ

Šobová Tereza Bc., Praha 9, Libeň, CZ

Šrank Jiří Ing., Praha 6, Dejvice, CZ

Strejc Martin Ing., Mirošov, CZ

Trtílek Radek Ing., České Budějovice, České Budějovice 5, CZ

Grič Lukáš Ing., Beroun, Beroun-Město, CZ

Svoboda Štěpán Ing., Ph.D., Bořitov, CZ

(54) **Dekontaminační roztok a způsob dekontaminace vnitřních povrchů primárního okruhu jaderné elektrárny tímto dekontaminačním roztokem**

(22) 03.05.2019

(57) Dekontaminační roztok pro dekontaminaci vnitřních povrchů primárního okruhu jaderné elektrárny obsahuje peroxidisíran draselný či sodný a dusičnan stříbrný v kyselém prostředí. Způsob dekontaminace vnitřních povrchů primárního okruhu jaderné elektrárny probíhá tak, že se shora objasněný dekontaminační roztok, obsahující peroxidisíran draselný či sodný a dusičnan stříbrný v kyselém prostředí, uvede do kontaktu s materiálem, který má být dekontaminován, za teploty v rozmezí od 25 do 80 °C, s výhodou od 30 do 70 °C.

(74) HARBER IP s.r.o., Dukelských hrdinů 567/52, Praha 7, Holešovice, 17000

(51) **H02J 3/46** (2006.01)

H02J 3/14 (2006.01)

H04Q 9/02 (2006.01)

(21) **2020-140**

(71) Česká energeticko-auditorská společnost, s. r. o., Praha 1, Staré Město, CZ

(72) Turena Milan, Dašice, CZ

Doleček Ludvík, Dašice, CZ

(54) **Zapojení a způsob pro zrovnoměrnění hospodaření s energií v čase**

(22) 14.03.2020

(57) Zapojení obsahuje výpočetní centrum a alespoň tři přípojná místa (S.k) hospodařící s energií vybavená měřicími zařízeními (A.k) datově propojenými s výpočetním centrem. Všechna přípojná místa (S.k) jsou silově propojena s distribuční sítí. Zapojení obsahuje alespoň tři logické řídicí uzly (N.i.j) v logicky propojené stromové struktuře, v níž jsou rozděleny do alespoň dvou úrovní. Struktura logického propojení obsahuje mezi logickými řídicími uzly (N.2.j) druhé úrovně a přípojnými místy (S.k) alespoň jedno větvení o alespoň dvou větvích. Každý logický řídicí uzel (N.i.j) je součástí výpočetního centra. Je navržen také způsob pro zrovnoměrnění hospodaření s energií v čase pomocí tohoto zapojení.

(74) RNDr. Silvie Dokulilová Ph.D., Bašného 279/51, Brno, Kohoutovice, 62300

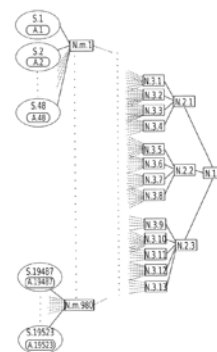

Zveřejněné přihlášky vynálezů - přehled podle třídících znaků

(51)		(21)		(51)		(21)
A 62 C 3/02	(2006.01)	2018-550		C 23 G 1/14	(2006.01)	2019-250
B 23 Q 3/00	(2006.01)	2020-243		C 23 G 1/22	(2006.01)	2019-250
B 66 F 1/08	(2006.01)	2019-207		E 04 H 17/16	(2006.01)	2019-587
B 66 F 13/00	(2006.01)	2019-207		E 04 H 17/20	(2006.01)	2019-587
C 23 C 2/04	(2006.01)	2019-250		G 10 H 3/18	(2006.01)	2019-406
C 23 C 22/06	(2006.01)	2019-250		H 02 J 3/14	(2006.01)	2020-140
C 23 C 22/34	(2006.01)	2019-250		H 04 Q 9/02	(2006.01)	2020-140

Seznam přihlašovatelů zveřejněných přihlášek vynálezů

(71)	(21)	(51)	(71)	(21)	(51)
AITAA system s.r.o., Praha 2, Nové Město, CZ	2019-587	E 04 H 17/14 (2006.01)	ŠKODA AUTO a.s., Mladá Boleslav, Mladá Boleslav II, CZ	2019-595	B 60 R 9/058 (2006.01)
Česká energeticko-auditorská společnost, s. r. o., Praha 1, Staré Město, CZ	2020-140	H 02 J 3/46 (2006.01)	TOSHULIN, a.s., Hulín, CZ	2020-243	B 23 B 29/24 (2006.01)
České vysoké učení technické v Praze, Praha 6, Dejvice, CZ	2019-277	G 21 F 9/28 (2006.01)	Univerzita Jana Evangelisty Purkyně v Ústí nad Labem, Ústí nad Labem-centrum, CZ	2019-250	C 23 C 28/00 (2006.01)
Požizka-Kapounek s.r.o., Olomouc, Nová Ulice, CZ	2019-406	G 10 D 3/153 (2020.01)	Dvořák Miloslav, Dolní Třebonín, CZ	2019-266	A 01 K 59/04 (2006.01)
ŠKODA AUTO a.s., Mladá Boleslav, Mladá Boleslav II, CZ	2019-207	B 66 F 7/26 (2006.01)	Pihert Dobromil Ing., Kladno, CZ	2019-251	G 21 B 1/00 (2006.01)
			Rektorys Petr, Praha 10, CZ	2018-550	B 64 D 1/16 (2006.01)

FG4A

Udělené patenty - přehled podle čísel patentů

V období uzávěrky tohoto čísla Věstníku udělil Úřad průmyslového vlastnictví tyto patenty.

(11)	(51)		(11)	(51)		(11)	(51)	
308534	B 60 N 2/02	(2006.01)	308538	B 60 R 9/058	(2006.01)	308542	G 10 D 3/153	(2020.01)
308535	F 15 B 11/05	(2006.01)	308539	G 01 N 3/18	(2006.01)	308543	E 04 H 17/14	(2006.01)
308536	C 09 K 11/08	(2006.01)	308540	B 64 F 5/00	(2006.01)	308544	B 23 B 29/24	(2006.01)
308537	C 10 B 51/00	(2006.01)	308541	F 42 B 3/00	(2006.01)			

FG4A

Udělené patenty - přehled podle MPT

(51)	B23B 29/24	(2006.01)		C09K 11/64	(2006.01)
	B23Q 3/00	(2006.01)		C09K 11/77	(2006.01)
(11)	308544			G01T 1/20	(2006.01)
(40)	11.11.2020		(11)	308536	
(21)	2020-243		(40)	17.04.2019	
(73)	TOSHULIN, a.s., Hulín, CZ		(21)	2017-644	
(72)	Lutonský Milan Ing., Prusinovice, CZ		(73)	Fyzikální ústav AV ČR, v.v.i., Praha 8 - Libeň, CZ	
(54)	Zajišťovací a zpevňovací mechanismus revolverové hlavy		(72)	Havlák Lubomír Ing., Praha 11, CZ	
(22)	29.04.2020			Jarý Vítězslav Ing., Ph.D., Rychnov nad Kněžnou, CZ	
(74)	Ing. Marie Jandová patentový zástupce, Nerudova 1095/24, Kuřim, 66434			Bárta Jan Ing., Ph.D., Neratovice, CZ	
				Pejchal Jan Ing., Ph.D., Náměšř nad Oslavou, CZ	
				Nikl Martin doc. Ing., CSc., Praha 8, CZ	
(51)	B60N 2/02	(2006.01)	(54)	Luminofory na bázi Eu2+ a Eu2+/Ce3+ dopovaných granátů	
	B60N 2/00	(2006.01)	(22)	10.10.2017	
	B60N 2/48	(2006.01)			
(11)	308534				
(40)	25.08.2010		(51)	C10B 51/00	(2006.01)
(21)	2010-549			C10B 53/02	(2006.01)
(73)	Brose Fahrzeugteile GmbH CO. KG, Coburg, D-96450 Coburg, DE			C10B 47/02	(2006.01)
(72)	Schaal Oliver, D-96450 Coburg, DE			C10B 57/06	(2006.01)
	Kroener Gregor, D-96120 Bischberg, DE			C10G 3/00	(2006.01)
(54)	Postup automatického přestavování opěrky hlavy pro sedadlo motorového vozidla a zařízení k provádění tohoto postupu			C10G 1/02	(2006.01)
(32)	17.01.2008			H05B 3/62	(2006.01)
(31)	102008000076			H05B 6/02	(2006.01)
(33)	DE			H05B 11/00	(2006.01)
(86)	PCT/PCT/EP2009/050267		(11)	308537	
(87)	WO 2009/090151		(40)	29.07.2020	
(22)	12.01.2009		(21)	2019-645	
(74)	Daniela Toningerová, patentový a známkový zástupce, Kamenická 3, Praha 7, 17000		(73)	AIKONA LTD, London NW9 6AE, GB	
			(72)	Šilhán David, Říčany, Radošovice, CZ	
			(54)	Zařízení pro termicko-katalytický rozklad – pyrolýzu odpadních látek organického původu	
			(22)	17.10.2019	
			(74)	Rott, Růžička & Guttman a spol., Vyskočilova 1566, Praha 4, Michle, 14000	
(51)	B60R 9/058	(2006.01)			
(11)	308538		(51)	E04H 17/14	(2006.01)
(40)	11.11.2020			E04H 17/16	(2006.01)
(21)	2019-595			E04H 17/20	(2006.01)
(73)	ŠKODA AUTO a.s., Mladá Boleslav, Mladá Boleslav II, CZ		(11)	308543	
(72)	Bednář Pavel Bc., Dis., Nové Město nad Metují, CZ		(40)	11.11.2020	
(54)	Fixační prvek pro zavazadla a sestava pro uchycení zavazadel		(21)	2019-587	
(22)	18.09.2019		(73)	AITAA system s.r.o., Praha 2, Nové Město, CZ	
			(72)	Roman Michal, Veletiny, CZ	
			(54)	Multifunkční dvojitý plotový díl	
			(22)	15.09.2019	
			(74)	Chytilová & spol., patentová kancelář, s.r.o., Nad spádem 641/20, Praha 4, Podolí, 14700	
(51)	B64F 5/00	(2006.01)			
	B64F 5/20	(2017.01)			
(11)	308540		(51)	F15B 11/05	(2006.01)
(40)	08.10.2014			F15B 13/04	(2006.01)
(21)	2013-225			B23Q 5/26	(2006.01)
(73)	Teska Josef Mgr., Jílové u Prahy, CZ			B23Q 3/12	(2006.01)
(72)	Teska Josef Mgr., Jílové u Prahy, CZ		(11)	308535	
(54)	Zařízení pro nanášení odmrazovací kapaliny a ochranné protinámrazové kapaliny na povrch letadla		(40)	11.04.2018	
(22)	26.03.2013				
(74)	Ing. Václav Kratochvíl, Husníkova 2086/22, Praha 13, 15800				
(51)	C09K 11/08	(2006.01)			

(21) 2016-609	(11) 308539	
(73) TAJMAC-ZPS, a.s., Zlín, Malenovice, CZ	(40) 30.03.2011	
(72) Zouhar Stanislav Ing., Zlín 4, CZ	(21) 2009-615	
(54) Hydraulický blok pro uvolňování nástroje ze vřetena obráběcího stroje	(73) Univerzita Karlova v Praze Lékařská fakulta v Hradci Králové, Hradec Králové 1, CZ	
(22) 30.09.2016	(72) Hanuš Josef doc. Ing. CSc., Hradec Králové 8, CZ	
<hr/>		
(51) F42B 3/00 (2006.01)	(54) Zkušební vzduchová termokomora	
(51) F15B 15/19 (2006.01)	(22) 21.09.2009	
(11) 308541	(74) Jan Brykner, Resslova 741, Hradec Králové, 50002	
(40) 30.08.2017	<hr/>	
(21) 2016-96	(51) G10D 3/153 (2020.01)	
(73) Kayaku Safety Systems Europe a.s., Vsetín, CZ	(51) G10H 3/18 (2006.01)	
(72) Němčák Ondřej Ing., Ph.D., Vsetín, CZ	(11) 308542	
(54) Miniaktuátor na bázi pyrotechnické komponenty	(40) 11.11.2020	
(22) 22.02.2016	(21) 2019-406	
(74) Ing. Dana Kreizlová, Návesní 61, Zlín - Mladcová, 76001	(73) Pořízka-Kapounek s.r.o., Olomouc, Nová Ulice, CZ	
<hr/>		
(51) G01N 3/18 (2006.01)	(72) Pořízka Lukáš, Olomouc, Nová Ulice, CZ	
(51) G05D 23/19 (2006.01)	Pořízka Ladislav, Zlín, CZ	
(51) G01N 3/60 (2006.01)	Kapounek Josef, Náměšť na Hané, CZ	
(51) G01N 3/00 (2006.01)	(54) Mechanické vibrátory s automatickým zámekem neutrální polohy	
(51) G01N 19/00 (2006.01)	(22) 21.06.2019	
(51) G01N 25/00 (2006.01)	<hr/>	
(51) G01N 25/02 (2006.01)		

Seznam majitelů udělených patentů

(73) AIKONA LTD, London NW9 6AE, GB	(11) 308537	(51) C 10 B 51/00	(2006.01)	(73) ŠKODA AUTO a.s., Mladá Boleslav, Mladá Boleslav II, CZ	(11) 308538	(51) B 60 R 9/058	(2006.01)
AITAA system s.r.o., Praha 2, Nové Město, CZ	308543	E 04 H 17/14	(2006.01)	TAJMAC-ZPS, a.s., Zlín, Malenovice, CZ	308535	F 15 B 11/05	(2006.01)
Brose Fahrzeugteile GmbH CO. KG, Coburg, D-96450 Coburg, DE	308534	B 60 N 2/02	(2006.01)	TOSHULIN, a.s., Hulín, CZ	308544	B 23 B 29/24	(2006.01)
Fyzikální ústav AV ČR, v.v.i., Praha 8 - Libeň, CZ	308536	C 09 K 11/08	(2006.01)	Univerzita Karlova v Praze Lékařská fakulta v Hradci Králové, Hradec Králové 1, CZ	308539	G 01 N 3/18	(2006.01)
Kayaku Safety Systems Europe a.s., Vsetín, CZ	308541	F 42 B 3/00	(2006.01)	Teska Josef Mgr., Jilové u Prahy, CZ	308540	B 64 F 5/00	(2006.01)
Pořízka-Kapounek s.r.o., Olomouc, Nová Ulice, CZ	308542	G 10 D 3/153	(2020.01)				

Udělené evropské patenty

Evropský patentový úřad udělil následující evropské patenty s účinkem pro Českou republiku. Tyto patenty mohou být zrušeny nebo zachovány v pozměněném znění Evropským patentovým úřadem v řízení o odporu. K tomu, aby nabyl evropský patent účinnosti na území České republiky, je třeba, aby byl Úřadu předložen ve stanovené lhůtě překlad patentového spisu do českého jazyka (§ 35c odst. 2 až 4 zákona č. 527/1990 Sb., v platném znění).

(97) EP 1682985	(47) 28.10.2020	(97) EP 2436717	(47) 28.10.2020	(97) EP 2603748	(47) 28.10.2020	(97) EP 2731443	(47) 28.10.2020
(97) EP 1727926	(47) 28.10.2020	(97) EP 2437072	(47) 28.10.2020	(97) EP 2603791	(47) 28.10.2020	(97) EP 2731845	(47) 28.10.2020
(97) EP 1844189	(47) 28.10.2020	(97) EP 2438758	(47) 28.10.2020	(97) EP 2605588	(47) 28.10.2020	(97) EP 2733131	(47) 28.10.2020
(97) EP 1884087	(47) 28.10.2020	(97) EP 2439996	(47) 28.10.2020	(97) EP 2606994	(47) 28.10.2020	(97) EP 2733163	(47) 28.10.2020
(97) EP 1907325	(47) 28.10.2020	(97) EP 2449084	(47) 28.10.2020	(97) EP 2607777	(47) 28.10.2020	(97) EP 2735744	(47) 28.10.2020
(97) EP 1962797	(47) 28.10.2020	(97) EP 2451858	(47) 28.10.2020	(97) EP 2608855	(47) 28.10.2020	(97) EP 2737666	(47) 28.10.2020
(97) EP 1968673	(47) 28.10.2020	(97) EP 2453981	(47) 28.10.2020	(97) EP 2611358	(47) 28.10.2020	(97) EP 2738553	(47) 28.10.2020
(97) EP 1969345	(47) 28.10.2020	(97) EP 2456853	(47) 28.10.2020	(97) EP 2611501	(47) 28.10.2020	(97) EP 2743853	(47) 28.10.2020
(97) EP 1971903	(47) 28.10.2020	(97) EP 2458825	(47) 28.10.2020	(97) EP 2611562	(47) 28.10.2020	(97) EP 2744258	(47) 28.10.2020
(97) EP 1984496	(47) 28.10.2020	(97) EP 2464457	(47) 28.10.2020	(97) EP 2612951	(47) 28.10.2020	(97) EP 2745735	(47) 28.10.2020
(97) EP 1998831	(47) 28.10.2020	(97) EP 2471281	(47) 28.10.2020	(97) EP 2618787	(47) 28.10.2020	(97) EP 2745795	(47) 28.10.2020
(97) EP 2049161	(47) 28.10.2020	(97) EP 2473370	(47) 28.10.2020	(97) EP 2619275	(47) 28.10.2020	(97) EP 2746496	(47) 28.10.2020
(97) EP 2054110	(47) 28.10.2020	(97) EP 2475409	(47) 28.10.2020	(97) EP 2619574	(47) 28.10.2020	(97) EP 2746685	(47) 28.10.2020
(97) EP 2060080	(47) 28.10.2020	(97) EP 2479151	(47) 28.10.2020	(97) EP 2621345	(47) 28.10.2020	(97) EP 2746811	(47) 28.10.2020
(97) EP 2108587	(47) 28.10.2020	(97) EP 2479877	(47) 28.10.2020	(97) EP 2623244	(47) 28.10.2020	(97) EP 2748269	(47) 28.10.2020
(97) EP 2122797	(47) 28.10.2020	(97) EP 2480305	(47) 28.10.2020	(97) EP 2631868	(47) 28.10.2020	(97) EP 2751336	(47) 28.10.2020
(97) EP 2145050	(47) 28.10.2020	(97) EP 2481342	(47) 28.10.2020	(97) EP 2635294	(47) 28.10.2020	(97) EP 2751553	(47) 28.10.2020
(97) EP 2147509	(47) 28.10.2020	(97) EP 2481712	(47) 28.10.2020	(97) EP 2638422	(47) 28.10.2020	(97) EP 2751855	(47) 28.10.2020
(97) EP 2160116	(47) 28.10.2020	(97) EP 2482103	(47) 28.10.2020	(97) EP 2638489	(47) 28.10.2020	(97) EP 2751921	(47) 28.10.2020
(97) EP 2160154	(47) 28.10.2020	(97) EP 2490263	(47) 28.10.2020	(97) EP 2645019	(47) 28.10.2020	(97) EP 2757708	(47) 28.10.2020
(97) EP 2161537	(47) 28.10.2020	(97) EP 2494383	(47) 28.10.2020	(97) EP 2647521	(47) 28.10.2020	(97) EP 2760989	(47) 28.10.2020
(97) EP 2185258	(47) 28.10.2020	(97) EP 2497519	(47) 28.10.2020	(97) EP 2647981	(47) 28.10.2020	(97) EP 2762173	(47) 28.10.2020
(97) EP 2187842	(47) 28.10.2020	(97) EP 2503425	(47) 28.10.2020	(97) EP 2649251	(47) 28.10.2020	(97) EP 2769914	(47) 28.10.2020
(97) EP 2203274	(47) 28.10.2020	(97) EP 2508042	(47) 28.10.2020	(97) EP 2650827	(47) 28.10.2020	(97) EP 2772306	(47) 28.10.2020
(97) EP 2216862	(47) 28.10.2020	(97) EP 2512786	(47) 28.10.2020	(97) EP 2651715	(47) 28.10.2020	(97) EP 2774671	(47) 28.10.2020
(97) EP 2240878	(47) 28.10.2020	(97) EP 2513804	(47) 28.10.2020	(97) EP 2652455	(47) 28.10.2020	(97) EP 2775655	(47) 28.10.2020
(97) EP 2247937	(47) 28.10.2020	(97) EP 2514865	(47) 28.10.2020	(97) EP 2652460	(47) 28.10.2020	(97) EP 2776939	(47) 28.10.2020
(97) EP 2249030	(47) 28.10.2020	(97) EP 2515429	(47) 28.10.2020	(97) EP 2653842	(47) 28.10.2020	(97) EP 2778243	(47) 28.10.2020
(97) EP 2253046	(47) 28.10.2020	(97) EP 2516942	(47) 28.10.2020	(97) EP 2654864	(47) 28.10.2020	(97) EP 2779899	(47) 28.10.2020
(97) EP 2253724	(47) 28.10.2020	(97) EP 2517787	(47) 28.10.2020	(97) EP 2656239	(47) 28.10.2020	(97) EP 2781350	(47) 28.10.2020
(97) EP 2257789	(47) 28.10.2020	(97) EP 2520330	(47) 28.10.2020	(97) EP 2656741	(47) 28.10.2020	(97) EP 2782427	(47) 28.10.2020
(97) EP 2266656	(47) 28.10.2020	(97) EP 2520943	(47) 28.10.2020	(97) EP 2657530	(47) 28.10.2020	(97) EP 2782775	(47) 28.10.2020
(97) EP 2271293	(47) 28.10.2020	(97) EP 2520997	(47) 28.10.2020	(97) EP 2658986	(47) 28.10.2020	(97) EP 2784709	(47) 28.10.2020
(97) EP 2273300	(47) 28.10.2020	(97) EP 2521139	(47) 28.10.2020	(97) EP 2661922	(47) 28.10.2020	(97) EP 2785424	(47) 28.10.2020
(97) EP 2275971	(47) 28.10.2020	(97) EP 2521583	(47) 28.10.2020	(97) EP 2664300	(47) 28.10.2020	(97) EP 2788045	(47) 28.10.2020
(97) EP 2284479	(47) 28.10.2020	(97) EP 2522300	(47) 28.10.2020	(97) EP 2665746	(47) 28.10.2020	(97) EP 2788258	(47) 28.10.2020
(97) EP 2289207	(47) 28.10.2020	(97) EP 2522442	(47) 28.10.2020	(97) EP 2669105	(47) 28.10.2020	(97) EP 2790831	(47) 28.10.2020
(97) EP 2293081	(47) 28.10.2020	(97) EP 2522798	(47) 28.10.2020	(97) EP 2671707	(47) 28.10.2020	(97) EP 2795888	(47) 28.10.2020
(97) EP 2306606	(47) 28.10.2020	(97) EP 2525637	(47) 28.10.2020	(97) EP 2680665	(47) 28.10.2020	(97) EP 2796228	(47) 28.10.2020
(97) EP 2315122	(47) 28.10.2020	(97) EP 2526859	(47) 28.10.2020	(97) EP 2683467	(47) 28.10.2020	(97) EP 2798664	(47) 28.10.2020
(97) EP 2324351	(47) 28.10.2020	(97) EP 2527725	(47) 28.10.2020	(97) EP 2683543	(47) 28.10.2020	(97) EP 2802340	(47) 28.10.2020
(97) EP 2326289	(47) 28.10.2020	(97) EP 2528494	(47) 28.10.2020	(97) EP 2684706	(47) 28.10.2020	(97) EP 2802647	(47) 28.10.2020
(97) EP 2326970	(47) 28.10.2020	(97) EP 2532010	(47) 28.10.2020	(97) EP 2685926	(47) 28.10.2020	(97) EP 2803386	(47) 28.10.2020
(97) EP 2328353	(47) 28.10.2020	(97) EP 2533197	(47) 28.10.2020	(97) EP 2686942	(47) 28.10.2020	(97) EP 2805021	(47) 28.10.2020
(97) EP 2331176	(47) 28.10.2020	(97) EP 2534397	(47) 28.10.2020	(97) EP 2687813	(47) 28.10.2020	(97) EP 2805173	(47) 28.10.2020
(97) EP 2331664	(47) 28.10.2020	(97) EP 2544894	(47) 28.10.2020	(97) EP 2689538	(47) 28.10.2020	(97) EP 2807063	(47) 28.10.2020
(97) EP 2331673	(47) 28.10.2020	(97) EP 2546773	(47) 28.10.2020	(97) EP 2691165	(47) 28.10.2020	(97) EP 2807847	(47) 28.10.2020
(97) EP 2332088	(47) 28.10.2020	(97) EP 2546827	(47) 28.10.2020	(97) EP 2692526	(47) 28.10.2020	(97) EP 2808659	(47) 28.10.2020
(97) EP 2372372	(47) 28.10.2020	(97) EP 2547361	(47) 28.10.2020	(97) EP 2693470	(47) 28.10.2020	(97) EP 2810143	(47) 28.10.2020
(97) EP 2375005	(47) 28.10.2020	(97) EP 2552319	(47) 28.10.2020	(97) EP 2693887	(47) 28.10.2020	(97) EP 2810217	(47) 28.10.2020
(97) EP 2379773	(47) 28.10.2020	(97) EP 2553513	(47) 28.10.2020	(97) EP 2697582	(47) 28.10.2020	(97) EP 2810395	(47) 28.10.2020
(97) EP 2390501	(47) 28.10.2020	(97) EP 2553779	(47) 28.10.2020	(97) EP 2698818	(47) 28.10.2020	(97) EP 2812698	(47) 28.10.2020
(97) EP 2392977	(47) 28.10.2020	(97) EP 2564325	(47) 28.10.2020	(97) EP 2700393	(47) 28.10.2020	(97) EP 2813425	(47) 28.10.2020
(97) EP 2396063	(47) 28.10.2020	(97) EP 2568649	(47) 28.10.2020	(97) EP 2700921	(47) 28.10.2020	(97) EP 2814120	(47) 28.10.2020
(97) EP 2396893	(47) 28.10.2020	(97) EP 2570504	(47) 28.10.2020	(97) EP 2701275	(47) 28.10.2020	(97) EP 2814154	(47) 28.10.2020
(97) EP 2400416	(47) 28.10.2020	(97) EP 2572055	(47) 28.10.2020	(97) EP 2707424	(47) 28.10.2020	(97) EP 2816713	(47) 28.10.2020
(97) EP 2400609	(47) 28.10.2020	(97) EP 2573009	(47) 28.10.2020	(97) EP 2708737	(47) 28.10.2020	(97) EP 2818055	(47) 28.10.2020
(97) EP 2401953	(47) 28.10.2020	(97) EP 2573639	(47) 28.10.2020	(97) EP 2708829	(47) 28.10.2020	(97) EP 2818902	(47) 28.10.2020
(97) EP 2402582	(47) 28.10.2020	(97) EP 2573907	(47) 28.10.2020	(97) EP 2709971	(47) 28.10.2020	(97) EP 2818958	(47) 28.10.2020
(97) EP 2402583	(47) 28.10.2020	(97) EP 2578022	(47) 28.10.2020	(97) EP 2710084	(47) 28.10.2020	(97) EP 2819641	(47) 28.10.2020
(97) EP 2403621	(47) 28.10.2020	(97) EP 2578071	(47) 28.10.2020	(97) EP 2710339	(47) 28.10.2020	(97) EP 2820076	(47) 28.10.2020
(97) EP 2404750	(47) 28.10.2020	(97) EP 2586200	(47) 28.10.2020	(97) EP 2710518	(47) 28.10.2020	(97) EP 2820138	(47) 28.10.2020
(97) EP 2405262	(47) 28.10.2020	(97) EP 2591012	(47) 28.10.2020	(97) EP 2711892	(47) 28.10.2020	(97) EP 2820539	(47) 28.10.2020
(97) EP 2406181	(47) 28.10.2020	(97) EP 2592460	(47) 28.10.2020	(97) EP 2713118	(47) 28.10.2020	(97) EP 2820602	(47) 28.10.2020
(97) EP 2415131	(47) 28.10.2020	(97) EP 2593276	(47) 28.10.2020	(97) EP 2717951	(47) 28.10.2020	(97) EP 2821353	(47) 28.10.2020
(97) EP 2426508	(47) 28.10.2020	(97) EP 2594880	(47) 28.10.2020	(97) EP 2725310	(47) 28.10.2020	(97) EP 2822331	(47) 28.10.2020
(97) EP 2428239	(47) 28.10.2020	(97) EP 2595914	(47) 28.10.2020	(97) EP 2730957	(47) 28.10.2020	(97) EP 2824095	(47) 28.10.2020
(97) EP 2431702	(47) 28.10.2020	(97) EP 2595966	(47) 28.10.2020	(97) EP 2730986	(47) 28.10.2020	(97) EP 2826787	(47) 28.10.2020

Zveřejněné překlady evropských patentových spisů

U následujících udělených evropských patentů s účinky pro Českou republiku byl majitelem předložen překlad patentového spisu do českého jazyka (§ 35c odst. 2 až 4 zákona č. 527/1990 Sb., v platném znění). Údaje jsou řazeny vzestupně podle čísel evropských patentů.

(97) EP 1626736		(96) 11747791.9
(47) 16.09.2020		(73) Hedson Technologies AB, 232 37 Arlöv, SE
(97) 25.11.2004		(72) BEJBOM, Peter, 224 71 Lund, SE
(51) A61K 38/57	(2006.01)	(54) Mycí zařízení se stříkáací pistolí, metoda umístění pistole a držáku pistole
A61P 1/18	(2006.01)	(32) 1050172
A61P 9/00	(2006.01)	(31) 24.02.2010
A61P 11/00	(2006.01)	(33) SE
A61P 17/02	(2006.01)	(86) PCT/SE2011/050180
A61P 19/02	(2006.01)	(87) WO 2011/105953
A61P 29/00	(2006.01)	(74) FISCHER & PARTNER IP s.r.o., Na hrobcí 294/5, Praha 2, Nové Město, 12800
A61P 31/00	(2006.01)	
(96) 14.05.2004		
(96) 04748575.0		
(73) Pharming Intellectual Property B.V., 2300 AL Leiden, NL		(97) EP 2619576
(72) NUIJENS, Johannes, Henricus, 1851 MV Heiloo, NL		(47) 10.06.2020
(54) Inhibitor C1 s kratším poločasem k dočasnému léčení		(97) 29.03.2012
(32) 03076466		(51) G01N 33/50
(31) 16.05.2003		(2006.01)
(33) EP		G01N 33/574
(86) PCT/NL2004/000330		(2006.01)
(87) WO 2004/100982		G01N 33/68
(74) Traplová Hakr Kubát, advokátní a patentová kancelář, Ing. Eduard Hakr, patentový zástupce, Přístavní 24, Praha 7, 17000		(2006.01)
		(96) 20.09.2011
		(96) 11773381.6
		(73) Grabe, Niels, 69493 Hirschberg, DE
		Halama, Niels, Dr., 69120 Heidelberg, DE
		Jäger, Dirk, 55246 Mainz-Kostheim, DE
		Zörnig, Inka, 60528 Frankfurt, DE
		(72) Zörnig, Inka, 60528 Frankfurt, DE
		Grabe, Niels, 69493 Hirschberg, DE
		Halama, Niels, Dr., 69120 Heidelberg, DE
		Jäger, Dirk, 55246 Mainz-Kostheim, DE
		(54) Prostředky a způsoby pro predikci odpovědi na léčbu pacienta s nádorovým onemocněním
		(32) 10010537
		(31) 24.09.2010
		(33) EP
		(86) PCT/EP2011/004710
		(87) WO 2012/038068
		(74) Traplová Hakr Kubát, advokátní a patentová kancelář, Ing. Eduard Hakr, patentový zástupce, Přístavní 24, Praha 7, 17000
(97) EP 2461858		(97) EP 2714298
(47) 22.04.2020		(47) 01.07.2020
(97) 10.02.2011		(97) 29.11.2012
(51) A61M 15/06	(2006.01)	(51) B21D 39/02
A24F 47/00	(2020.01)	(2006.01)
A61M 15/00	(2006.01)	(96) 22.05.2012
F16K 7/06	(2006.01)	(96) 12727944.6
F16K 7/07	(2006.01)	(73) Comau S.p.A., 10095 Grugliasco (Torino), IT
A61M 16/20	(2006.01)	(72) MAYBEE, William T., Southfield, MI 48033, US
(96) 06.08.2010		ST. DENIS, Kenneth D., Southfield, MI 48033, US
(96) 10744977.9		CYREK, Joseph P., Southfield, MI 48033, US
(73) Kind Consumer Limited, London EC1R 5AR, GB		CHAPMAN, Robert F., Southfield, MI 48033, US
(72) HEARN, Alex, London SE1 3UW, GB		(54) Lemovací zařízení a způsob
MCDERMENT, Iain, Herts SG8 6EH, GB		(32) 201161489404 P, 201213472545
(54) Inhalátor		(31) 24.05.2011, 16.05.2012
(32) 0913942, 201000403, 201002024		(33) US, US
(31) 07.08.2009, 11.01.2010, 08.02.2010		(86) PCT/IB2012/052562
(33) GB, GB, GB		(87) WO 2012/160512
(86) PCT/GB2010/001488		(74) PATENTSERVIS Praha a.s., Na Podkovce 281/10, Praha 4, Podolí, 14700
(87) WO 2011/015826		
(74) ŽOVICOVÁ & ŽOVIC IP, s.r.o., Záhradnícka 36, Bratislava, 82108		
(97) EP 2475342		(97) EP 2768903
(47) 13.05.2020		(47) 03.06.2020
(97) 17.03.2011		(97) 25.04.2013
(51) A61F 9/013	(2006.01)	(51) C08L 71/00
(96) 10.09.2009		(2006.01)
(96) 09785619.9		C08K 5/10
(73) Core Surgical Limited, Thame, Oxon OX9 3UH, GB		(2006.01)
(72) PACKARD, Richard, Bracknell Berkshire RG42 5QU, GB		(96) 16.10.2012
CHECKLEY, Simon, Bromsgrove Worcestershire B60 1QJ, GB		(96) 12791688.0
HUTCHINSON, Ian, Chinnor Oxfordshire OX39 4HA, GB		(73) Hexion Research Belgium SA, 1348 Ottignies-Louvain-la-Neuve, BE
(54) Rukojet' skalpelu a skalpel		(72) HEYMANS, Denis, B-1348 Ottignies Louvain-la-Neuve, BE
(86) PCT/GB2009/051164		STEINBRECHER, Christophe, B-1348 Ottignies Louvain-la-Neuve, BE
(87) WO 2011/030081		LE FEVERE DE TEN HOVE, Cédric, B-1348 Ottignies Louvain-la-Neuve, BE
(74) Všeťečka Zelený Švorčík a partneři, advokátní a patentová kancelář, JUDr. Michal Havlík, Hálkova 1406/2, Praha 2, Nové Město, 12000		
(97) EP 2539079		(54) Kompozice polyetherpolyolových pryskyřic
(47) 15.07.2020		
(97) 01.09.2011		
(51) B05B 15/555	(2018.01)	
B05B 15/50	(2018.01)	
B05B 15/534	(2018.01)	
B05B 15/55	(2018.01)	
B08B 3/02	(2006.01)	
(96) 18.02.2011		

(32) 11075232, 12002493
(31) 19.10.2011, 05.04.2012
(33) EP, EP
(86) PCT/EP2012/004320
(87) WO 2013/056814
(74) Všeťečka Zelený Švorčík a partneři, advokátní a patentová kancelář, JUDr. Michal Havlík, Hálkova 1406/2, Praha 2, Nové Město, 12000

(97) **EP 2794238**
(47) 01.07.2020
(97) 27.06.2013
(51) **B29C 65/22** (2006.01)
B29C 65/32 (2006.01)
B65B 51/22 (2006.01)
B65B 51/30 (2006.01)
(96) 20.12.2012
(96) 12805716.3
(73) GEA Food Solutions Weert B.V., 6006 RV Weert, NL
(72) VAN RENS, Joseph Johan Maria, NL-6003 BK Weert, NL
HOUBEN, Eric Joseph Elizabeth, NL-5988 JS Helden, NL
BAUMEISTER, Bruno Gerfried, 52078 Aachen, DE
(54) **Svařovací drát pro svislou průběžnou baličku**
(32) 11010188
(31) 23.12.2011
(33) EP
(86) PCT/EP2012/076461
(87) WO 2013/092901
(74) Traplová Hakr Kubát, advokátní a patentová kancelář, Ing. Eduard Hakr patentový zástupce, Přístavní 24, Praha 7, 17000

(97) **EP 2843062**
(47) 29.07.2020
(97) 31.10.2013
(51) **C21D 8/12** (2006.01)
B23K 26/00 (2014.01)
C22C 38/00 (2006.01)
C22C 38/06 (2006.01)
H01F 1/16 (2006.01)
C21D 10/00 (2006.01)
C22C 38/02 (2006.01)
C22C 38/04 (2006.01)
B23K 26/364 (2014.01)
B23K 26/082 (2014.01)
(96) 24.04.2013
(96) 13782201.1
(73) Nippon Steel Corporation, Tokyo, JP
(72) HIRANO Koji, Tokyo 100-8071, JP
ARAI Satoshi, Tokyo 100-8071, JP
HAMAMURA Hideyuki, Tokyo 100-8071, JP
IMAI Hirofumi, Tokyo 100-8071, JP
(54) **Elektrotechnický plech a způsob jeho výroby**
(32) 2012103212
(31) 27.04.2012
(33) JP
(86) PCT/JP2013/062029
(87) WO 2013/161863
(74) PATENTSERVIS Praha a.s., Na Podkovce 281/10, Praha 4, Podolí, 14700

(97) **EP 2890973**
(47) 26.08.2020
(97) 06.03.2014
(51) **G01N 21/85** (2006.01)
(96) 27.08.2013
(96) 13802096.1
(73) Agri Advanced Technologies GmbH, 49429 Visbek, DE
(72) MCKAY, James, C., Newbridge Midlothian EH28 8SZ, GB
(54) **Spektrofotometrická analýza barvy peří embryonálních kuřat**
(32) 201261695453 P
(31) 31.08.2012
(33) US
(86) PCT/IB2013/002400
(87) WO 2014/033544
(74) Rott, Růžička & Guttman a spol., Vyskočilova 1566, Praha 4, Michle, 14000

(97) **EP 2936194**
(47) 27.05.2020
(97) 26.06.2014
(51) **G01S 7/481** (2006.01)
G01S 17/58 (2006.01)
G01S 17/95 (2006.01)
G02B 7/02 (2006.01)
G02B 19/00 (2006.01)
G02B 1/02 (2006.01)
(96) 13.12.2013
(96) 13864501.5
(73) Raytheon Canada Limited, Ottawa, ON K1R 7X7, CA
(72) REIMER, Christopher Jacob, Collingwood, Ontario L9Y 1R3, CA
(54) **Vícepaprskové optické zařízení se širokým zorným polem**
(32) 201261739997 P
(31) 20.12.2012
(33) US
(86) PCT/CA2013/001041
(87) WO 2014/094119
(74) Všeťečka Zelený Švorčík a partneři, advokátní a patentová kancelář, JUDr. Michal Havlík, Hálkova 1406/2, Praha 2, Nové Město, 12000

(97) **EP 3000555**
(47) 22.04.2020
(97) 16.10.2014
(51) **B23K 35/26** (2006.01)
B22F 1/00 (2006.01)
B23K 35/30 (2006.01)
B23K 35/362 (2006.01)
B23K 35/02 (2006.01)
C22C 9/02 (2006.01)
C22C 12/00 (2006.01)
C22C 13/02 (2006.01)
H05K 1/09 (2006.01)
C23C 18/16 (2006.01)
B22F 7/06 (2006.01)
B22F 7/08 (2006.01)
C22C 1/04 (2006.01)
C25D 7/00 (2006.01)
B23K 35/22 (2006.01)
H05K 1/02 (2006.01)
(96) 28.03.2014
(96) 14783264.6
(73) SENJU METAL INDUSTRY CO., LTD., Tokyo, 120-8555, JP
(72) KOROKI, Motoki, Tokyo 120-8555, JP
YOSHIKAWA, Shunsaku, Tokyo 120-8555, JP
OKADA, Sakie, Tokyo 120-8555, JP
ITOYAMA, Taro, Tokyo 120-8555, JP
KOMURO, Hideyuki, Tokyo 120-8555, JP
HIRAI, Naoko, Tokyo 120-8555, JP
SHIMIZU, Keitaro, Tokyo 120-8555, JP
(54) **Pájecí pasta**
(32) 2013081000
(31) 09.04.2013
(33) JP
(86) PCT/JP2014/059196
(87) WO 2014/168027
(74) Traplová Hakr Kubát, advokátní a patentová kancelář, Ing. Eduard Hakr, patentový zástupce, Přístavní 24, Praha 7, 17000

(97) **EP 3029685**
(47) 29.04.2020
(97) 05.02.2015
(51) **G21F 9/36** (2006.01)
G21F 9/30 (2006.01)
G21F 9/34 (2006.01)
(96) 19.03.2014
(96) 14832475.9
(73) Joint Stock Company "Akme-Engineering", Moscow 115035, RU
(72) TOSHINSKY, Georgiy Ilich, Kaluzhskaya obl 249033, RU
(54) **Způsob pro dlouhodobé skladování odpadního jaderného paliva**
(32) 2013135672
(31) 31.07.2013
(33) RU

(86) PCT/RU2014/000169		(51) F24F 13/068	(2006.01)
(87) WO 2015/016741		F24F 13/02	(2006.01)
(74) Všeťečka Zelený Švorčík a partneři, advokátní a patentová kancelář, JUDr. Michal Havlík, Hálkova 1406/2, Praha 2, Nové Město, 12000		(96) 07.04.2015	
<hr/>			
(97) EP 3068403		(96) 15723115.0	
(47) 17.06.2020		(73) Prihoda s.r.o., 53901 Hlinsko, CZ	
(97) 21.05.2015		(72) PRIHODA, Zdenek, 539 01 Hlinsko, CZ	
(51) A61K 31/573	(2006.01)	BURES, Michal, 53901 Hlinsko v Cechack, CZ	
A61K 9/00	(2006.01)	(54) Vzduchotechnický difúzér pro distribuci vzduchu	
A61K 47/34	(2017.01)	(32) 201429425 U, 201530827 U	
A61P 27/02	(2006.01)	(31) 07.04.2014, 09.03.2015	
(96) 14.11.2014		(33) CZ, CZ	
(96) 14805768.0		(86) PCT/CZ2015/000031	
(73) ALLERGAN, INC., Irvine, CA 92612, US		(87) WO 2015/154729	
(72) SHIAH, Jane-Guo, Irvine, California 92620, US		(74) KANIA, SEDLÁK, SMOLA, s.r.o., Mendlovo náměstí 907/1a, Brno, Staré Brno, 60300	
BHAGAT, Rahul, Irvine, California 92620, US		<hr/>	
BLANDA, Wendy M., Tustin, California 92780, US		(97) EP 3136354	
NIVAGGIOLI, Thierry, Atherton, California 94027, US		(47) 06.05.2020	
PENG, Lin, South San Francisco, California 94080, US		(97) 01.03.2017	
CHOU, David, Palo Alto, California 94306, US		(51) G07C 13/00	(2006.01)
WEBER, David A., Danville, CA 94506-6004, US		(96) 17.08.2016	
(54) Způsoby léčby očních onemocnění implantátem pro trvalé podávání léků		(96) 16184546.6	
(32) 201361904887 P		(73) ELECTION-EUROPE, 92100 Boulogne Billancourt, FR	
(31) 15.11.2013		(72) JAMIN, Régis, 78140 Velizy, FR	
(33) US		DAHL, Christopher, Cambridge, MA02140, US	
(86) PCT/US2014/065804		(54) Způsob zabezpečení a ověřitelnosti elektronického hlasování	
(87) WO 2015/073895		(32) 1558047	
(74) Všeťečka Zelený Švorčík a partneři, advokátní a patentová kancelář, JUDr. Michal Havlík, Hálkova 1406/2, Praha 2, Nové Město, 12000		(31) 28.08.2015	
<hr/>			
(97) EP 3083845		(33) FR	
(47) 15.07.2020		(74) Všeťečka Zelený Švorčík a partneři, advokátní a patentová kancelář, JUDr. Michal Havlík, Hálkova 1406/2, Praha 2, Nové Město, 12000	
(97) 25.06.2015		<hr/>	
(51) C09D 5/00	(2006.01)	(97) EP 3140128	
C08J 7/04	(2020.01)	(47) 08.07.2020	
D21H 19/40	(2006.01)	(97) 12.11.2015	
D21H 19/58	(2006.01)	(51) B44B 5/02	(2006.01)
D21H 19/60	(2006.01)	B44C 5/04	(2006.01)
D21H 19/72	(2006.01)	B44F 9/02	(2006.01)
(96) 19.12.2014		C23F 1/00	(2006.01)
(96) 14871962.8		E06B 3/70	(2006.01)
(73) Certainteed Corporation, Valley Forge, PA 19482, US		(96) 11.05.2015	
(72) PEET, Jeffrey, H., Southborough, MA 01772, US		(96) 15724158.9	
YUAN, Sam, Lansdale, PA 19446, US		(73) Masonite Corporation, Tampa, Florida 33602, US	
COOGAN, Timothy, J., West Boylston, MA 01583, US		(72) ALLEN, Robert C., Elburn, Illinois 60119, US	
(54) Složení nánosů pro stavební materiály a substráty stavebního materiálu opatřené nánosem		(54) Plášť dveří, způsob leptání desky pro vytváření vzoru dřeva v plášti dveří a z něj vytvořená leptaná deska	
(32) 201361918521 P		(32) 201461990853 P	
(31) 19.12.2013		(31) 09.05.2014	
(33) US		(33) US	
(86) PCT/US2014/071652		(86) PCT/US2015/030159	
(87) WO 2015/095786		(87) WO 2015/172146	
(74) FISCHER & PARTNER IP s.r.o., Na hrobci 294/5, Praha 2, Nové Město, 12800		(74) Všeťečka Zelený Švorčík a partneři, advokátní a patentová kancelář, JUDr. Otakar Švorčík, Hálkova 1406/2, Praha 2, Nové Město, 12000	
<hr/>			
(97) EP 3129567		(97) EP 3199673	
(47) 19.08.2020		(47) 05.08.2020	
(97) 15.10.2015		(97) 31.03.2016	
(51) E04F 15/02	(2006.01)	(51) C09K 11/02	(2006.01)
(96) 09.04.2015		D01F 6/44	(2006.01)
(96) 15718808.7		D01F 1/10	(2006.01)
(73) BerryAlloc NV, 8930 Menen, BE		D01D 5/08	(2006.01)
(72) SIMOENS, Dieter, B-8770 Kruishoutem, BE		C08L 23/00	(2006.01)
(54) Podlahové desky s univerzálním spojovacím systémem		A01N 25/34	(2006.01)
(32) 14164155		A01G 9/20	(2006.01)
(31) 10.04.2014		A01N 65/08	(2009.01)
(33) EP		A01N 65/28	(2009.01)
(86) PCT/EP2015/057779		A01N 65/36	(2009.01)
(87) WO 2015/155312		B01J 23/66	(2006.01)
(74) PATENTSERVIS Praha a.s., Na Podkovce 281/10, Praha 4, Podolí, 14700		B01J 35/00	(2006.01)
<hr/>			
(97) EP 3129720		B01J 35/06	(2006.01)
(47) 22.07.2020		C09K 11/77	(2006.01)
(97) 15.10.2015		C08L 23/12	(2006.01)
		D01F 1/07	(2006.01)
		D01F 6/04	(2006.01)
		H01L 41/08	(2006.01)
		A01G 22/00	(2018.01)

(96) 24.09.2014
(96) 14902688.2
(73) Huang, Kai-Li, Taichung City 408, TW
Chen, Yuan-Te, Taichung City 408, TW
Chen, Yuan-Jung, Taichung City 408, TW
(72) Huang, Kai-Li, Taichung City 408, TW
Chen, Yuan-Te, Taichung City 408, TW
Chen, Yuan-Jung, Taichung City 408, TW
(54) **Vlákno pro regulaci prostředí pomocí zelené energie, způsob jeho výroby a tkanina z něj vyráběná**
(86) PCT/CN2014/087310
(87) WO 2016/045013
(74) Traplová Hakr Kubát, advokátní a patentová kancelář, Ing. Eduard Hakr, patentový zástupce, Přístavní 24, Praha 7, 17000

(97) **EP 3207273**
(47) 01.07.2020
(97) 07.04.2016
(51) **F16F 9/49** (2006.01)
B60G 17/08 (2006.01)
B60G 13/08 (2006.01)
F16F 9/348 (2006.01)
F16F 9/512 (2006.01)
F16F 9/58 (2006.01)
(96) 25.12.2014
(96) 14903066.0
(73) BeijingWest Industries Co., Ltd., Beijing 102402, CN
(72) FIREK, Lukasz Karol, 30-399 Krakow, PL
GRZESIK, Radoslaw Pawel, 30-399 Krakow, PL
FLACHT, Piotr Andrzej, 30-399 Krakow, PL
KUS, Pawel Edward, 30-399 Krakow, PL
(54) **Tlumičová sestava**
(32) 201462058242 P
(31) 01.10.2014
(33) US
(86) PCT/CN2014/094920
(87) WO 2016/049985
(74) PATENTSERVIS Praha a.s., Na Podkovce 281/10, Praha 4, Podolí, 14700

(97) **EP 3225283**
(47) 24.06.2020
(97) 04.10.2017
(51) **A62C 2/06** (2006.01)
A62C 2/10 (2006.01)
E04B 1/94 (2006.01)
E06B 5/16 (2006.01)
(96) 09.02.2017
(96) 17460004.9
(73) FIMARC Zenon Malkowski, 62-051 Wiry, PL
(72) MALKOWSKI, Zenon, 62-051 Wiry, PL
(54) **Protipožární uzávěr**
(32) 41667716, 42016117
(31) 29.03.2016, 12.01.2017
(33) PL, PL
(74) Macek and Partners, Mgr. Jiří Macek, Sázavská 751/16, Praha 2, Vinohrady, 12000

(97) **EP 3228928**
(47) 17.06.2020
(97) 11.10.2017
(51) **F21S 43/40** (2018.01)
F21S 43/14 (2018.01)
F21S 43/31 (2018.01)
(96) 31.03.2017
(96) 17164214.3
(73) MARELLI AUTOMOTIVE LIGHTING ITALY S.P.A., 10078 Venaria Reale (TO), IT
(72) HERLIN, Pascal, 10078 Venaria Reale, IT
OSADNIK, Adam, 41-200 Sosnowiec, PL
(54) **Osvětlovací jednotka pro automobily**
(32) UA20162153
(31) 31.03.2016
(33) IT
(74) Rott, Růžička & Guttmann a spol., Vyskočilova 1566, Praha 4, Michle, 14000

(97) **EP 3237789**
(47) 15.07.2020
(97) 30.06.2016
(51) **F16L 57/00** (2006.01)
F16L 55/115 (2006.01)
E21B 17/00 (2006.01)
F16L 55/11 (2006.01)
(96) 18.12.2015
(96) 15823359.3
(73) Vallourec Oil and Gas France, 59620 Aulnoye-Aymeries, FR
(72) AGUILAR MENDEZ, José Antonio, 94240 Veracruz, MX
FELIX, Julie, 44100 Nantes, FR
VIEL, Daniel, 01100 Oyonnax, FR
(54) **Trubkový díl se závitovým spojem s ochranným zařízením**
(32) 1463274, 1550053
(31) 23.12.2014, 06.01.2015
(33) FR, FR
(86) PCT/FR2015/053634
(87) WO 2016/102848
(74) PATENTSERVIS Praha a.s., Na Podkovce 281/10, Praha 4, Podolí, 14700

(97) **EP 3247886**
(47) 23.09.2020
(97) 06.04.2017
(51) **F01D 21/16** (2006.01)
F01D 21/02 (2006.01)
F01D 19/00 (2006.01)
F01D 17/10 (2006.01)
F16K 37/00 (2006.01)
F01D 21/00 (2006.01)
F15B 19/00 (2006.01)
(96) 26.09.2016
(96) 16852371.0
(73) Elliott Company, Jeannette, PA 15644, PA, US
(72) PACELLI, William, G., Jeannette, Pennsylvania 15644, US
WALSH, James, F., Monroeville, Pennsylvania 15146, US
(54) **Uspořádání pneumatického rychlouzavíracího ventilu s částečným zdvihem**
(32) 201562236481 P, 201615272871
(31) 02.10.2015, 22.09.2016
(33) US, US
(86) PCT/US2016/053766
(87) WO 2017/058726
(74) Čermák a spol., JUDr. Karel Čermák Ph.D., LL.M., advokát, Elišky Peškové 15/735, Praha 5, 15000

(97) **EP 3261676**
(47) 17.06.2020
(97) 01.09.2016
(51) **A61K 9/08** (2006.01)
A61K 47/18 (2017.01)
A61K 31/198 (2006.01)
A61K 47/10 (2017.01)
A61K 9/00 (2006.01)
(96) 23.02.2016
(96) 16756169.5
(73) TAP Pharmaceuticals AG, 6340 Baar, CH
(72) PARIKH, Nilesh, Corona, CA 92880, US
HITE, William, Corona, CA 92880, US
(54) **Kapalně levotyroxinové formulace**
(32) 201514634452
(31) 27.02.2015
(33) US
(86) PCT/US2016/019093
(87) WO 2016/137969
(74) Všeťečka Zelený Švorčík a partneři, advokátní a patentová kancelář, JUDr. Michal Havlík, Hálkova 1406/2, Praha 2, Nové Město, 12000

(97) **EP 3295941**
(47) 22.07.2020
(97) 21.03.2018
(51) **A61K 31/437** (2006.01)
C07D 471/04 (2006.01)
(96) 05.03.2015
(96) 17193737.8
(73) Aratana Therapeutics, Inc., Leawood, KS 66211, US

- (72) NEWBOLD, Tamara, Martinsville, New Jersey 08836, US
SMITH, Melissa, Germantown, Wisconsin 53022, US
SEEKAMP, Christopher, Germantown, Wisconsin 53022, US
WENSLOW, Robert, Princeton, New Jersey 08540, US
LU, Xia, Suzhou, 215123, CN
- (54) **Postup přípravy formy grapirantu**
- (32) 201461949006 P, 201461996961 P
(31) 06.03.2014, 30.07.2014
(33) US, US
(74) ŽOVICOVÁ & ŽOVIC IP, s.r.o., Záhradnícka 36, Bratislava, 82108
-
- (97) **EP 3297542**
(47) 29.07.2020
(97) 24.11.2016
(51) **A61B 17/04** (2006.01)
A61F 6/14 (2006.01)
A61F 6/18 (2006.01)
(96) 18.05.2016
(96) 16723137.2
(73) PAT&Co bvba, 8810 Lichtervelde, BE
(72) WILDEMEERSCH, Dirk, 9000 Ghent, BE
(54) **Dvojité kotvicí zařízení pro uchycení nitroděložního tělíska**
(32) 15168539
(31) 20.05.2015
(33) EP
(86) PCT/EP2016/061128
(87) WO 2016/184907
(74) Vsetečka Zelený Švorčík a partneři, advokátní a patentová kancelář, JUDr. Michal Havlík, Hálkova 1406/2, Praha 2, Nové Město, 12000
-
- (97) **EP 3303608**
(47) 01.07.2020
(97) 01.12.2016
(51) **C12Q 1/34** (2006.01)
B01L 3/00 (2006.01)
C12Q 1/00 (2006.01)
(96) 24.05.2016
(96) 16799394.8
(73) Københavns Universitet (KU), 1165 København K, DK
Danmarks Tekniske Universitet, 2800 Lyngby, DK
(72) KRACUN, Stjepan Kresimir, 2500 Valby, DK
SCHÜCKEL, Julia, 1871 Frederiksberg C, DK
WILLATS, William George Tycho, Newcastle upon Tyne NE15 ONS, DK
CLAUSEN, Mads Hartvig, 2400 Copenhagen NV, DK
(54) **Systém a zařízení pro stanovení enzymové aktivity**
(32) 201570311
(31) 26.05.2015
(33) DK
(86) PCT/DK2016/050144
(87) WO 2016/188533
(74) Vsetečka Zelený Švorčík a partneři, advokátní a patentová kancelář, JUDr. Michal Havlík, Hálkova 1406/2, Praha 2, Nové Město, 12000
-
- (97) **EP 3328368**
(47) 15.07.2020
(97) 02.02.2017
(51) **C07D 213/40** (2006.01)
C07D 295/13 (2006.01)
C07C 209/16 (2006.01)
C07C 237/34 (2006.01)
A61K 31/122 (2006.01)
A61K 31/166 (2006.01)
A61K 31/40 (2006.01)
A61K 31/70 (2006.01)
A61K 33/24 (2019.01)
A61K 45/06 (2006.01)
A61P 35/00 (2006.01)
(96) 30.07.2016
(96) 16831462.3
(73) Calgent Biotechnology Co., Ltd., Taipei City 11047, TW
(72) YEN, Yun, Arcadia, CA 91006, US
LIOU, Jing-ping, Taipei City 110, TW
PAN, Shioh-lin, Taipei City 110, TW
(54) **Sloučeniny a farmaceutické kompozice související s ubikvitinačně-proteazomovým systémem**
(32) 201562199207 P
-
- (31) 30.07.2015
(33) US
(86) PCT/US2016/044932
(87) WO 2017/020030
(74) A. Holas & partner, Patentová a známková kancelář, Ing. Mgr. Hana Holasová, Křížová 105/4, Brno, Staré Brno, 60300
-
- (97) **EP 3340956**
(47) 29.07.2020
(97) 02.03.2017
(51) **A61G 7/05** (2006.01)
A61G 7/08 (2006.01)
A61G 13/10 (2006.01)
(96) 18.08.2016
(96) 16753404.9
(73) Maquet GmbH, 76437 Rastatt, DE
(72) STEINHAUSER, Florian, 88213 Ravensburg, DE
(54) **Nosný povrchový transportér s ovládací rukojetí**
(32) 102015011200
(31) 25.08.2015
(33) DE
(86) PCT/EP2016/069651
(87) WO 2017/032694
(74) Macek and Partners, Mgr. Jiří Macek, Sázavská 751/16, Praha 2, Vinohrady, 12000
-
- (97) **EP 3359519**
(47) 12.08.2020
(97) 13.04.2017
(51) **C07C 51/41** (2006.01)
A23L 33/165 (2016.01)
A61K 33/26 (2006.01)
A61K 31/295 (2006.01)
(96) 07.10.2016
(96) 16778044.4
(73) United Kingdom Research and Innovation, Swindon SN2 1FL, GB
(72) POWELL, Jonathan, Joseph, Cambridge Cambridgeshire CB4 3JD, GB
FARIA, Nuno, Jorge, Rodrigues, Milton Ernest Bedfordshire MK44 1RX, GB
(54) **Způsoby výroby koloidů hydroxidů železitých modifikovaných karboxylátovými ligandy a souvisejících směsí a použití**
(32) 201517893
(31) 09.10.2015
(33) GB
(86) PCT/EP2016/074022
(87) WO 2017/060441
(74) KOREJZOVA LEGAL vos, JUDr. Petra Sauvage de Brantes, Korunní 810/104, Praha 10, Vinohrady, 10100
-
- (97) **EP 3370916**
(47) 19.08.2020
(97) 11.05.2017
(51) **B24B 7/12** (2006.01)
B24B 7/00 (2006.01)
B24B 7/13 (2006.01)
B24B 21/12 (2006.01)
B24B 27/00 (2006.01)
B24B 49/00 (2012.01)
(96) 02.11.2016
(96) 16793801.8
(73) Berndorf Band GmbH, 2560 Berndorf, AT
(72) BLOCHBERGER, Herbert, 2832 Thernberg, AT
SCHUSTER, Roland, 2560 Berndorf, AT
(54) **Způsob a zařízení pro výrobu homogenního, jemně broušeného povrchu kovového pásu**
(32) 509282015
(31) 03.11.2015
(33) AT
(86) PCT/EP2016/076427
(87) WO 2017/076905
(74) Vsetečka Zelený Švorčík a partneři, advokátní a patentová kancelář, JUDr. Otakar Švorčík, Hálkova 1406/2, Praha 2, Nové Město, 12000
-
- (97) **EP 3386905**
(47) 01.07.2020
(97) 15.06.2017

- (51) **B67C 3/24** (2006.01)
B67C 7/00 (2006.01)
- (96) 08.12.2016
(96) 16871850.0
(73) 764944 Alberta Inc. Operating As Am Jade Co., Calgary, Alberta T2C 4Z8, CA
- (72) BONDI, Robert Donald, Calgary Alberta T2N 3T9, CA
MERLO, Allan Joseph, Calgary Alberta T2K 2A6, CA
BEDEK, John Joseph, Talbotville Ontario N5P 3T2, CA
- (54) **Stroj pro plnění lahví, plechovek a podobných nádob**
- (32) 201562264383 P
(31) 08.12.2015
(33) US
(86) PCT/CA2016/000308
(87) WO 2017/096461
(74) Všetečka Zelený Švorčík a partneři, advokátní a patentová kancelář, JUDr. Michal Havlík, Hálkova 1406/2, Praha 2, Nové Město, 12000
-
- (97) **EP 3392226**
(47) 03.06.2020
(97) 22.06.2017
(51) **C04B 35/66** (2006.01)
B32B 18/00 (2006.01)
C04B 35/043 (2006.01)
C04B 35/05 (2006.01)
C04B 35/20 (2006.01)
C04B 35/443 (2006.01)
C04B 35/626 (2006.01)
C04B 35/634 (2006.01)
- (96) 16.12.2016
(96) 16874884.6
(73) Zibo City Luzhong Refractories Co., Ltd., Zibo, Shandong 255138, CN
(72) GUO, Yutao, Zibo Shandong 255138, CN
CHEN, Junhong, Beijing 100083, CN
FENG, Jisheng, Zibo Shandong 255138, CN
JIA, Yuanping, Zibo Shandong 255138, CN
WU, Yanxia, Luoyang Henan 471039, CN
ZHU, Bo, Zibo Shandong 255138, CN
- (54) **Způsob přípravy hořčnatohlinitých spinelových cihel a použití připravených hořčnatohlinitých spinelových cihel**
- (32) 201510936752
(31) 16.12.2015
(33) CN
(86) PCT/CN2016/110249
(87) WO 2017/101827
(74) Všetečka Zelený Švorčík a partneři, advokátní a patentová kancelář, JUDr. Michal Havlík, Hálkova 1406/2, Praha 2, Nové Město, 12000
-
- (97) **EP 3393932**
(47) 01.07.2020
(97) 29.06.2017
(51) **B65D 77/04** (2006.01)
(96) 17.11.2016
(96) 16808926.6
(73) Protechna S.A., 1701 Fribourg, CH
(72) SCHÜTZ, Udo, 56242 Selters, DE
(54) **Transportní a skladovací nádoba pro kapaliny**
- (32) 102015016814
(31) 23.12.2015
(33) DE
(86) PCT/EP2016/077984
(87) WO 2017/108288
(74) Čermák a spol., JUDr. Karel Čermák Ph.D., LL.M., advokát, Elišky Peškové 15/735, Praha 5, 15000
-
- (97) **EP 3405142**
(47) 03.06.2020
(97) 27.07.2017
(51) **A61F 2/30** (2006.01)
A61F 2/36 (2006.01)
A61F 2/40 (2006.01)
- (96) 10.01.2017
(96) 17710381.9
(73) G21 S.r.l., 41039 San Possidonio (MO), IT
(72) MANTOVANI, Matteo, 41012 Carpi (MO), IT
BAETTA, Daniele, 41012 Carpi (MO), IT
- (54) **Forma pro realizaci dočasné náhrady kyčle nebo ramene, a způsob pro ni**
- (32) UB20160502
(31) 19.01.2016
(33) IT
(86) PCT/IB2017/050111
(87) WO 2017/125832
(74) Všetečka Zelený Švorčík a partneři, advokátní a patentová kancelář, JUDr. Michal Havlík, Hálkova 1406/2, Praha 2, Nové Město, 12000
-
- (97) **EP 3412672**
(47) 15.07.2020
(97) 10.08.2017
(51) **C07D 487/04** (2006.01)
A61K 31/519 (2006.01)
A61P 31/12 (2006.01)
- (96) 04.02.2017
(96) 17747004.4
(73) Chia Tai Tianqing Pharmaceutical Group Co., Ltd., Lianyungang, Jiangsu 222062, CN
(72) DING, Zhaozhong, Shanghai 200131, CN
SUN, Fei, Shanghai 200131, CN
HU, Yinghu, Shanghai 200131, CN
ZHOU, Yilong, Shanghai 200131, CN
WANG, Zheng, Shanghai 200131, CN
ZHAO, Rui, Lianyungang Jiangsu 222062, CN
YANG, Ling, Lianyungang Jiangsu 222062, CN
- (54) **Krystalová forma A 2-butoxy-7-(4-(pyrrolidin-1-ylmethyl) benzyl)-5H-pyrrolo[3,2-D]pyrimidin-4-aminu jako agonisty TLR7, způsob její přípravy a použití**
- (32) 201610082029
(31) 05.02.2016
(33) CN
(86) PCT/CN2017/072891
(87) WO 2017/133684
(74) KOREJZOVA LEGAL vos, JUDr. Petra Sauvage de Brantes, Korunní 810/104, Praha 10, Vinohrady, 10100
-
- (97) **EP 3418026**
(47) 05.08.2020
(97) 26.12.2018
(51) **B29C 45/27** (2006.01)
(96) 21.06.2018
(96) 18179185.6
(73) GÜNTHER Heisskanaltechnik GmbH, 35066 Frankenberg, DE
(72) Günther, Herbert, 35108 Allendorf, DE
Sommer, Siegrid, 35099 Burgwald, DE
Schnell, Torsten, 35104 Lichtenfels, DE
- (54) **Rozdělovací ústrojí pro trysku pro vstříkovací lití, tryska pro vstříkovací lití s rozdělovacím ústrojím a nářadí pro vstříkovací lití s tryskou pro vstříkovací lití a rozdělovacím ústrojím**
- (32) 102017113885
(31) 22.06.2017
(33) DE
(74) Všetečka Zelený Švorčík a partneři, advokátní a patentová kancelář, JUDr. Michal Havlík, Hálkova 1406/2, Praha 2, Nové Město, 12000
-
- (97) **EP 3420054**
(47) 01.07.2020
(97) 08.03.2018
(51) **C10L 1/223** (2006.01)
C10L 10/00 (2006.01)
C10L 10/06 (2006.01)
C10L 1/2387 (2006.01)
C10L 1/22 (2006.01)
C10L 10/10 (2006.01)
- (96) 24.08.2017
(96) 17761215.7
(73) TUNAP GmbH & Co. KG, 82515 Wolfratshausen, DE
(72) CONRAD, Iris, 82515 Wolfratshausen, DE
HOCHSTEIN, Christoph, 82538 Geretsried, DE
URBAN, Alfons, 83670 Bad Heilbrunn, DE
- (54) **Aditivum do paliva k čištění spalovacího motoru**
- (32) 102016116348
(31) 01.09.2016
(33) DE

(86) PCT/EP2017/071324
(87) WO 2018/041710
(74) DANĚK & PARTNERS Advokátní a patentová kancelář, Ing. Vilém Daněk Ph.D. LL.M., patentový zástupce, Vinohradská 403/17, Praha 2, Vinohrady, 12000

(97) **EP 3431502**
(47) 22.07.2020
(97) 23.01.2019
(51) **C07K 16/28** (2006.01)
C07K 16/00 (2006.01)
C07K 16/46 (2006.01)
A61K 39/395 (2006.01)
A61P 35/00 (2006.01)
(96) 02.12.2009
(96) 18188726.6
(73) PIERRE FABRE MEDICAMENT, 92100 Boulogne-Billancourt, FR
(72) GOETSCH, Liliane, 74130 AYZE, FR
WURCH, Thierry, 74140 MACHILLY, FR
BES, Cédric, 28001 MADRID, ES
(54) **Protilátka proti c-Met**
(32) PCT/IB2008/055663, 184502 P
(31) 02.12.2008, 05.06.2009
(33) IB, US
(74) PATENTSERVIS Praha a.s., Na Podkovce 281/10, Praha 4, Podolí, 14700

(97) **EP 3455533**
(47) 15.07.2020
(97) 16.11.2017
(51) **F16L 33/213** (2006.01)
F16L 17/025 (2006.01)
F16L 13/14 (2006.01)
F16L 37/088 (2006.01)
B21D 39/04 (2006.01)
(96) 28.07.2016
(96) 16760638.3
(73) Henn GmbH & Co KG., 6850 Dornbirn, AT
(72) HARTMANN, Harald, 6850 Dornbirn, AT
MOOSBRUGGER, Christian, 6870 Bezaun, AT
(54) **Způsob spojení spojovací části hadice pro kapalná nebo plynná média spojkou**
(32) 504252016
(31) 09.05.2016
(33) AT
(86) PCT/AT2016/060022
(87) WO 2017/193145
(74) Všetečka Zelený Švorčík a partneři, advokátní a patentová kancelář, JUDr. Otakar Švorčík, Hálkova 1406/2, Praha 2, Nové Město, 12000

(97) **EP 3459065**
(47) 24.06.2020
(97) 23.11.2017
(51) **G09F 3/10** (2006.01)
G09F 3/02 (2006.01)
(96) 04.05.2017
(96) 17733887.8
(73) PILOT ITALIA S.p.A., 20123 Milano, IT
(72) VIMERCATI, Giancarlo, I-20123 Milano, IT
(54) **Štítek a způsob výroby**
(32) UA20163642
(31) 20.05.2016
(33) IT
(86) PCT/IB2017/052590
(87) WO 2017/199119
(74) Všetečka Zelený Švorčík a partneři, advokátní a patentová kancelář, JUDr. Michal Havlík, Hálkova 1406/2, Praha 2, Nové Město, 12000

(97) **EP 3470252**
(47) 27.05.2020
(97) 17.04.2019
(51) **B60K 15/03** (2006.01)
B60K 15/035 (2006.01)
B60K 15/063 (2006.01)
B60K 1/04 (2019.01)
(96) 10.10.2017
(96) 17195763.2

(73) Salzburger Aluminium Aktiengesellschaft, 5651 Lend, AT
(72) RASSER, Christian, 5660 Taxenbach, AT
BERGER, Simon, 6391 Fieberbrunn, AT
(54) **Nádržový systém pro vozidlo**
(74) Všetečka Zelený Švorčík a partneři, advokátní a patentová kancelář, JUDr. Otakar Švorčík, Hálkova 1406/2, Praha 2, Nové Město, 12000

(97) **EP 3471982**
(47) 22.07.2020
(97) 21.12.2017
(51) **B60J 5/06** (2006.01)
B61D 19/02 (2006.01)
(96) 16.06.2017
(96) 17732366.4
(73) Gebr. Bode GmbH & Co. KG, 34123 Kassel, DE
(72) THEIS, Christoph, 34537 Bad Wildungen, DE
RASEKHI, Abbas, 34128 Kassel, DE
AREND, Ulrich, 34576 Homburg, DE
(54) **Třibodové uložení posuvných dveří**
(32) 102016111069, 202017102755 U
(31) 16.06.2016, 09.05.2017
(33) DE, DE
(86) PCT/EP2017/064762
(87) WO 2017/216335
(74) Všetečka Zelený Švorčík a partneři, advokátní a patentová kancelář, JUDr. Pavel Zelený, advokát, Hálkova 1406/2, Praha 2, Nové Město, 12000

(97) **EP 3484707**
(47) 12.08.2020
(97) 25.01.2018
(51) **B32B 17/10** (2006.01)
B32B 5/14 (2006.01)
B32B 3/08 (2006.01)
(96) 19.06.2017
(96) 17730195.9
(73) SAINT-GOBAIN GLASS FRANCE, 92400 Courbevoie, FR
(72) SCHMALBUCH, Klaus, 84220 Goult, FR
WOHLFEIL, Dirk, 4730 Raeren, BE
LINN, Malte, 52074 Aachen, DE
ARNDT, Martin, 52066 Aachen, DE
EFFERTZ, Christian, 52080 Aachen, DE
(54) **Vrstvená tabule pro vozidla s optimalizovanou dráhou paprsků pro snímač k ní připevněný**
(32) 16179916
(31) 18.07.2016
(33) EP
(86) PCT/EP2017/064925
(87) WO 2018/015086
(74) Všetečka Zelený Švorčík a partneři, advokátní a patentová kancelář, JUDr. Michal Havlík, Hálkova 1406/2, Praha 2, Nové Město, 12000

(97) **EP 3484907**
(47) 13.05.2020
(97) 25.01.2018
(51) **C07H 21/02** (2006.01)
C07H 21/04 (2006.01)
C12N 15/67 (2006.01)
A61K 31/7084 (2006.01)
(96) 12.07.2017
(96) 17754482.2
(73) Uniwersytet Warszawski, 00-927 Warszawa, PL
(72) WALCZAK, Sylwia, 05-816 Opacz Kolonia, PL
KOWALSKA, Joanna, 01-109 Warszawa, PL
JEMIELITY, Jacek, 01-451 Warszawa, PL
(54) **Nové fosfotriazolové analogy 5'-koncové čepičky mRNA, kompozice je obsahující, RNA molekula je zahrnující, jejich použití, a způsob přípravy RNA molekuly, proteinu nebo peptidu.**
(32) 41798016
(31) 16.07.2016
(33) PL
(86) PCT/IB2017/054221
(87) WO 2018/015845
(74) HARBER IP s.r.o., Dukelských hrdinů 567/52, Praha 7, Holešovice, 17000

(97) EP 3484945		C07D 263/50	(2006.01)
(47) 03.06.2020		C07C 311/51	(2006.01)
(97) 25.01.2018		A61P 3/00	(2006.01)
(51) C08H 8/00	(2010.01)	(96) 07.08.2017	
(96) 11.07.2017		(96) 17746149.8	
(96) 17737286.9		(73) Dompé farmaceutici S.p.A., 20122 Milan, IT	
(73) IFP Energies nouvelles, 92852 Rueil-Malmaison, FR		(72) DE PIZZOL, Maria, I-20122 Milano, IT	
Institut national de recherche pour l'agriculture l'alimentation et l'environnement, 75007 Paris, FR		SIRICO, Anna, I-80131 Napoli, IT	
Agro Industries Recherche Et Developpement, 51110 Pomacle, FR		ZIPPOLI, Mara, I-80131 Napoli, IT	
(72) HUDEBINE, Damien, 69007 Lyon, FR		BIANCHINI, Gianluca, I-67100 L'Aquila, IT	
ROUSSET, Romain, 69007 Lyon, FR		BECCARI, Andrea, I-67100 L'Aquila, IT	
CARNNOT, Olivier, 51400 Baconnes, FR		ARAMINI, Andrea, I-67100 L'Aquila, IT	
(54) Způsob zpracování lignocelulóзовé biomasy impregnací a parní explozí		LIBERATI, Chiara Rossana Maria, I-20148 Milano, IT	
(32) 1656829		(54) Sulfonamidy jako agonisté GPR40 a GPR120	
(31) 18.07.2016		(32) 16183294	
(33) FR		(31) 09.08.2016	
(86) PCT/EP2017/067468		(33) EP	
(87) WO 2018/015227		(86) PCT/EP2017/069958	
(74) Traplová Hakr Kubát, advokátní a patentová kancelář, Ing. Eduard Hakr patentový zástupce, Přístavní 24, Praha 7, 17000		(87) WO 2018/029150	
		(74) Všeťečka Zelený Švorčík a partneři, advokátní a patentová kancelář, JUDr. Michal Havlík, Háľkova 1406/2, Praha 2, Nové Město, 12000	
<hr/>			
(97) EP 3489062		(97) EP 3505455	
(47) 03.06.2020		(47) 15.07.2020	
(97) 29.05.2019		(97) 03.07.2019	
(51) B60K 15/00	(2006.01)	(51) B65B 13/18	(2006.01)
(96) 23.11.2017		B65B 27/10	(2006.01)
(96) 17203332.6		A21C 13/00	(2006.01)
(73) Salzburger Aluminium Aktiengesellschaft, 5651 Lend, AT		(96) 26.10.2018	
(72) Rasser, Christian, 5660 Taxenbach, AT		(96) 18000834.4	
Berger, Simon, 6391 Fieberbrunn, AT		(73) Kabatec GmbH & Co. KG, 36151 Burghaun, DE	
Eder, Christian, 5452 Pfarwerfen, AT		(72) Schmelz, Steffen, 36419 Geisa ST Borsch, DE	
(54) Nádržový systém pro nízkopodlažní vozidlo		Göbel, Andreas, 36132 Eiterfeld, DE	
(74) Všeťečka Zelený Švorčík a partneři, advokátní a patentová kancelář, JUDr. Otakar Švorčík, Háľkova 1406/2, Praha 2, Nové Město, 12000		Sodies, Jörg, 36151 Burghaun, DE	
		(54) Ovíjecí ústrojí	
<hr/>			
(97) EP 3489540		(32) 202017005638 U	
(47) 01.07.2020		(31) 28.10.2017	
(97) 29.05.2019		(33) DE	
(51) F16F 9/34	(2006.01)	(74) Všeťečka Zelený Švorčík a partneři, advokátní a patentová kancelář, JUDr. Michal Havlík, Háľkova 1406/2, Praha 2, Nové Město, 12000	
F16F 9/49	(2006.01)	<hr/>	
(96) 26.11.2018		(97) EP 3513020	
(96) 18208201.6		(47) 30.09.2020	
(73) BeijingWest Industries Co. Ltd., 102400 Beijing, CN		(97) 22.03.2018	
(72) FLACHT, Piotr Andrzej, 30-399 Kraków, PL		(51) E05B 79/20	(2014.01)
KASPRZYK, Dominik, 39-200 Debica, PL		E05B 81/66	(2014.01)
(54) Tlumič nárazů s hydraulickým kompresním uzavíracím ventilem		E05B 83/24	(2014.01)
(32) 201762591019 P, 201816120184		(96) 18.08.2017	
(31) 27.11.2017, 31.08.2018		(96) 17765066.0	
(33) US, US		(73) Kiekert AG, 42579 Heiligenhaus, DE	
(74) PATENTSERVIS Praha a.s., Na Podkovce 281/10, Praha 4, Podolí, 14700		(72) STURM, Christian, 47804 Krefeld, DE	
<hr/>			
(97) EP 3489709		SCHIFFER, Holger, 40668 Meerbusch, DE	
(47) 05.08.2020		SCHOLZ, Michael, 45136 Essen, DE	
(97) 29.05.2019		DROST, Bernhard, 46419 Isselburg, DE	
(51) G01S 5/00	(2006.01)	(54) Zámek dveří motorového vozidla	
G01S 7/02	(2006.01)	(32) 102016117280	
G01S 13/78	(2006.01)	(31) 14.09.2016	
G01S 13/91	(2006.01)	(33) DE	
(96) 24.11.2017		(86) PCT/DE2017/100694	
(96) 17203514.9		(87) WO 2018/050153	
(73) FREQUENTIS COMSOFT GmbH, 76227 Karlsruhe, DE		(74) Rott, Růžička & Guttman a spol., Vyskočilova 1566, Praha 4, Michle, 14000	
(72) HAUSWALD, Scott, 76227 Karlsruhe, DE		<hr/>	
(54) Způsob a systém pro dynamické přidělování adresy Mode S		(97) EP 3541684	
(74) Všeťečka Zelený Švorčík a partneři, advokátní a patentová kancelář, JUDr. Michal Havlík, Háľkova 1406/2, Praha 2, Nové Město, 12000		(47) 22.07.2020	
<hr/>			
(97) EP 3497085		(97) 24.05.2018	
(47) 22.07.2020		(51) B62D 1/20	(2006.01)
(97) 15.02.2018		F16D 3/06	(2006.01)
(51) C07D 231/42	(2006.01)	F16C 3/035	(2006.01)
C07D 285/04	(2006.01)	(96) 15.11.2017	
C07C 311/16	(2006.01)	(96) 17797954.9	
C07D 285/135	(2006.01)	(73) thyssenkrupp Presta AG, 9492 Eschen, LI	
C07C 311/21	(2006.01)	thyssenkrupp AG, 45143 Essen, DE	
		(72) SCHWARZHANS, Paul, 6800 Feldkirch, AT	
		SCHMIDT, René Marco, 9464 Lienz, CH	
		(54) Hřidel řízení pro motorové vozidlo	

(32) 102016222795	(97) EP 3622181	
(31) 18.11.2016	(47) 05.08.2020	
(33) DE	(97) 04.04.2019	
(86) PCT/EP2017/079297	(51) F04D 27/00	(2006.01)
(87) WO 2018/091516	F04D 17/16	(2006.01)
(74) Všeťečka Zelený Švorčík a partneři, advokátní a patentová kancelář, JUDr. Michal Havlík, Hálkova 1406/2, Praha 2, Nové Město, 12000	F04D 29/42	(2006.01)
	F04D 25/08	(2006.01)
	G01F 1/34	(2006.01)
	(96) 20.09.2018	
(97) EP 3575469	(96) 18773431.4	
(47) 05.08.2020	(73) EBM-Papst Mulfingen GmbH&CO. KG, 74673 Mulfingen, DE	
(97) 04.12.2019	(72) MÜLLER, Jens, 74653 Künzelsau, DE	
(51) D04H 3/16	GEBERT, Daniel, 74613 Öhringen, DE	
D01D 5/088	RIEGLER, Peter, 97944 Boxberg, DE	
D01D 5/092	DÖRR, Johannes, 74673 Mulfingen, DE	
D01D 5/098	(54) Radiální ventilátor s měřením rozdílu tlaků	
(96) 28.05.2018	(32) 102017122238	
(96) 18174519.1	(31) 26.09.2017	
(73) Reifenhäuser GmbH & Co. KG Maschinenfabrik, 53844 Troisdorf, DE	(33) DE	
(72) Nitschke Michael, 53639 Königswinter, DE	(86) PCT/EP2018/075416	
Neuenhofer Martin, 51503 Rösraath, DE	(87) WO 2019/063395	
Geus Hans-Georg, 53859 Niederkassel, DE	(74) PatentEnter s.r.o., Koliště 1965/13a, Brno, Černá Pole, 60200	
Frey Detlef, 53859 Niederkassel, DE		
(54) Zařízení a způsob výroby netkaných textilií z nekonečných vláken		
(74) Čermák a spol., JUDr. Karel Čermák Ph.D., LL.M., advokát, Elišky Peškové 15/735, Praha 5, 15000		

Zveřejněné opravené překlady evropských patentových spisů

U následujících udělených evropských patentů s účinky pro Českou republiku byl majitelem předložen opravený překlad patentového spisu do českého jazyka (§35d odst. 2 zákona č. 527/1990 Sb., v platném znění).

Datem zveřejnění opraveného překladu evropského patentového spisu je datum publikace tohoto Věstníku.

(97) EP 3068869

Zveřejněné překlady pozměněného nebo omezeného znění evropských patentových spisů

U následujících udělených evropských patentů s účinky pro Českou republiku byl majitelem předložen český překlad pozměněného nebo omezeného znění evropského patentového spisu (§35f odst. 3 zákona č. 527/1990 Sb., v platném znění).

Datem zveřejnění překladu pozměněného nebo omezeného znění evropského patentového spisu je datum publikace tohoto Věstníku.

(97) EP 1543038

(97) EP 2729269

(97) EP 2912104

Evropské patenty zachované v pozměněném nebo omezeném znění

V této části jsou uvedeny evropské patenty s účinky pro Českou republiku, které byly Evropským úřadem podle článku 102 Úmluvy o udělování evropských patentů zachovány v omezeném znění podle čl. 105a - 105c EPC 2000, nebo v pozměněném znění (§ 35f zákona č. 527/1990 Sb., v platném znění).

(97)	Datum oznámení o zachování patentu	(97)	Datum oznámení o zachování patentu
EP 2449328	28.10.2020	EP 2739675	28.10.2020
EP 2496649	28.10.2020		

Evropské patenty zrušené Evropským patentovým úřadem

Následující evropské patenty udělené Evropským patentovým úřadem s účinky pro Českou republiku byly zrušeny Evropským patentovým úřadem podle článku 102 Úmluvy o udělování evropských patentů (§ 35f odst. 2 zákona č. 527/1990 Sb., v platném znění).

(97) EP 1504266	(97) EP 2121339	(97) EP 2277972
(97) EP 1961426	(97) EP 2199303	(97) EP 2512698

PD4A

Převod práv a ostatní změny majitelů evropských patentů

(97) **EP 1690809**
(73) peRAIL GmbH, 8605 Kapfenberg, AT

(97) **EP 1728729**
(73) peRAIL GmbH, 8605 Kapfenberg, AT

(97) **EP 2080732**
(73) peRAIL GmbH, 8605 Kapfenberg, AT

(97) **EP 2234994**
(73) Cibus Europe B.V., 4811 CA, Breda, NL

(97) **EP 2293732**
(73) Rutan Robert M., Jackson, 49201, MI, US

(97) **EP 2325131**
(73) peRAIL GmbH, 8605 Kapfenberg, AT

(97) **EP 2411396**
(73) Ichnos Sciences SA, 2300 La Chaux-de-Fonds, CH

(97) **EP 2504421**
(73) Cibus Europe B.V., 4811 CA, Breda, NL

(97) **EP 2546162**
(73) peRAIL GmbH, 8605 Kapfenberg, AT

(97) **EP 2600710**
(73) Cibus Europe B.V., 4811 CA, Breda, NL

(97) **EP 2634191**
(73) Ichnos Sciences SA, 2300 La Chaux-de-Fonds, CH

(97) **EP 2636569**
(73) peRAIL GmbH, 8605 Kapfenberg, AT

(97) **EP 2800743**
(73) Agios Pharmaceuticals, Inc., Cambridge, 02139, MA, US

(97) **EP 2826960**
(73) Siemens Gas and Power GmbH & Co. KG, 80333 München, DE

(97) **EP 2837542**
(73) peRAIL GmbH, 8605 Kapfenberg, AT

(97) **EP 2857007**
(73) Shin Poong Pharmaceutical Co., Ltd, Gyeonggi-do, 15610, KR

(97) **EP 2871141**
(73) peRAIL GmbH, 8605 Kapfenberg, AT

(97) **EP 2997236**
(73) Siemens Gas and Power GmbH & Co. KG, 80333 München, DE

(97) **EP 3075962**
(73) Siemens Gas and Power GmbH & Co. KG, 80333 München, DE

(97) **EP 3084049**
(73) Safran Landing Systems, 78140 Vélizy-Villacoublay, FR

(97) **EP 3120059**
(73) Siemens Gas and Power GmbH & Co. KG, 80333 München, DE

(97) **EP 3199474**
(73) peRAIL GmbH, 8605 Kapfenberg, AT

(97) **EP 3319587**
(73) Highlight Therapeutics, S.L., Paterna, 46980 Valencia, ES

(97) **EP 3491630**
(73) Alert Systems ApS, 2970 Hørsholm, DK

(97) **EP 3511945**
(73) Thorium Power, Inc., Reston, 20190, VA, US

Zápisy licenčních smluv do českého rejstříku evropských patentů

(97) **EP 3318144**
(73) BeMicron SA, 6041 Gosselies, BE
Nabyvatel: Scaldis St-Martin SA, 7600 Péruwelz, BE
Druh licence: nevýlučná
Datum uzavření smlouvy: 02.12.2019
Datum zápisu smlouvy: 29.10.2020

(97) **EP 3347519**
(73) BeMicron SA, 6041 Gosselies, BE
Nabyvatel: Scaldis St-Martin SA, 7600 Péruwelz, BE
Druh licence: nevýlučná
Datum uzavření smlouvy: 02.12.2019
Datum zápisu smlouvy: 29.10.2020

FG1K

Zapsané užité vzory - přehled podle čísel zápisu

V období uzávěrky tohoto čísla Věstníku zapsal Úřad průmyslového vlastnictví tyto užité vzory.

(11)	(51)	(11)	(51)	(11)	(51)
34489	<i>G 07 F 11/02</i> (2006.01)	34497	<i>A 01 G 11/00</i> (2006.01)	34505	<i>G 01 C 9/06</i> (2006.01)
34490	<i>G 07 F 19/00</i> (2006.01)	34498	<i>G 01 F 1/66</i> (2006.01)	34506	<i>B 01 D 3/10</i> (2006.01)
34491	<i>C 10 J 3/84</i> (2006.01)	34499	<i>H 05 K 1/02</i> (2006.01)	34507	<i>A 01 G 7/00</i> (2006.01)
34492	<i>A 61 B 5/107</i> (2006.01)	34500	<i>C 12 Q 1/68</i> (2018.01)	34508	<i>A 01 G 7/00</i> (2006.01)
34493	<i>B 65 F 1/06</i> (2006.01)	34501	<i>C 12 Q 1/68</i> (2018.01)	34509	<i>E 04 G 25/06</i> (2006.01)
34494	<i>E 04 B 2/38</i> (2006.01)	34502	<i>H 01 M 10/04</i> (2006.01)	34510	<i>G 01 P 3/64</i> (2006.01)
34495	<i>G 01 K 11/20</i> (2006.01)	34503	<i>F 41 B 13/06</i> (2006.01)		
34496	<i>G 01 K 11/20</i> (2006.01)	34504	<i>G 01 J 4/00</i> (2006.01)		

FG1K

Zapsané užité vzory - řazené podle MPT

(51)	<i>A01G 11/00</i> (2006.01)	(21)	2019-37103
	<i>A01G 24/60</i> (2018.01)	(22)	31.12.2019
	<i>A01G 18/22</i> (2018.01)	(47)	03.11.2020
	<i>C05F 17/90</i> (2020.01)	(73)	České vysoké učení technické v Praze, Praha 6, Dejvice, CZ
	<i>C05F 17/993</i> (2020.01)	(72)	Mužik Jan Ing., Ph.D., Praha 10, Strašnice, CZ
(11)	34497		Smrčka Pavel Ing., Ph.D., Praha 6, Střešovice, CZ
(21)	2020-37846		Kašpar Jan Ing., Jičín, Valdické Předměstí, CZ
(22)	06.08.2020		Hána Karel doc. Ing., Ph.D., Praha 10, Vršovice, CZ
(47)	03.11.2020		Malina Vojtěch Ing., Praha 3, CZ
(73)	Česká zemědělská univerzita v Praze, Praha 6, Suchdol, CZ		Gillar David Ing., Uherské Hradiště, CZ
(72)	Jablonský Ivan Ing., CSc., Praha 7, Bubeneč, CZ		Kučera Tomáš Ing., Praha 5, CZ
	Kaplan Lukáš Ing., Ph.D., Ústí nad Labem, Vaňov, CZ		Fiala Dominik Bc., Jihlava, CZ
	Tlustoš Pavel Prof. Ing., CSc., dr.h.c., Praha 4, Krč, CZ	(54)	Systém monitorující vitální funkce diabetiků pro diagnostiku a předpověď zdraví či život ohrožujících situací
	Habart Jan Ing., Ph.D., Čermolice, CZ	(74)	MACHU IP patentová kancelář, Mgr. Matěj Machů Ph.D., Václavské náměstí 804/58, Praha 1, Nové Město, 11000
(54)	Zařízení pro fermentaci a teplotní ošetření biomasy		
(74)	HARBER IP s.r.o., Dukelských hrdinů 567/52, Praha 7, Holešovice, 17000		
<hr/>			
(51)	<i>A01G 7/00</i> (2006.01)	(51)	<i>B01D 3/10</i> (2006.01)
	<i>A01C 7/00</i> (2006.01)		<i>C02F 1/00</i> (2006.01)
(11)	34507		<i>C02F 103/08</i> (2006.01)
(21)	2020-38008	(11)	34506
(22)	22.09.2020	(21)	2020-38004
(47)	03.11.2020	(22)	21.09.2020
(73)	Zemědělský výzkum, spol. s r.o., Troubsko, CZ	(47)	03.11.2020
	DLF Seeds, s.r.o., Hladké Životice, CZ	(73)	PRINCESTON s.r.o., Praha 4, Michle, CZ
	Mendelova univerzita v Brně, Brno, Černá Pole, CZ	(72)	Hepnar Radan Ing., Hradec Králové, Pražské Předměstí, CZ
(72)	Lang Jaroslav Ing., Ph.D., Brno, Žebětín, CZ	(54)	Zařízení pro odsolování vody
	Skládanka Jiří prof. Ing., Ph.D., Rajhrad, CZ	(74)	Jan Brykner, patentový zástupce, Resslova 741, Hradec Králové, 50002
	Houdek Ivan Ing., Kunín, CZ		
(54)	Jetelovinotravní směs pro obnovu lučních porostů do suchých podmínek	(51)	<i>B65F 1/06</i> (2006.01)
(74)	Ing. Libor Markes, Grohova 145/54, Brno, Veverčí, 60200		<i>B65F 1/14</i> (2006.01)
<hr/>			
(51)	<i>A01G 7/00</i> (2006.01)	(11)	34493
	<i>A01C 7/00</i> (2006.01)	(21)	2020-37111
(11)	34508	(22)	08.01.2020
(21)	2020-38009	(47)	03.11.2020
(22)	22.09.2020	(73)	MamiArt s.r.o., Frýdek-Místek, Místek, CZ
(47)	03.11.2020	(54)	Modulární systém konstrukce koše pro tříděný odpad
(73)	Zemědělský výzkum, spol. s r.o., Troubsko, CZ		
	DLF Seeds, s.r.o., Hladké Životice, CZ	(51)	<i>C10J 3/84</i> (2006.01)
	Mendelova univerzita v Brně, Brno, Černá Pole, CZ		<i>C10J 3/06</i> (2006.01)
(72)	Lang Jaroslav Ing., Ph.D., Brno, Žebětín, CZ		<i>C10J 3/16</i> (2006.01)
	Skládanka Jiří prof. Ing., Ph.D., Rajhrad, CZ		<i>C10J 3/30</i> (2006.01)
	Houdek Ivan Ing., Kunín, CZ		<i>C10J 3/40</i> (2006.01)
(54)	Jetelovinotravní směs pro přisev pastvin do suchých podmínek		<i>C10K 1/06</i> (2006.01)
(74)	Ing. Libor Markes, Grohova 145/54, Brno, Veverčí, 60200	(11)	34491
<hr/>			
(51)	<i>A61B 5/107</i> (2006.01)	(21)	2020-38092
(11)	34492	(22)	12.10.2020
		(47)	30.10.2020
		(73)	BOSS montáže, s.r.o., Bučovice, Vícemilice, CZ
		(72)	Omelka Pavel Ing., Ostrožská Nová Ves, Chylice, CZ
			Řepa Zdeněk, Brno, Komín, CZ
			Omelka Petr, Brno, Komárov, CZ

- Dudík Michal Ing., Vizovice, CZ
- (54) **Soustava pro energetické využití kompozitních paliv**
- (74) Ing. Dobroslav Musil, patentová kancelář, Ing. Dobroslav Musil, Zábřdovická 801/11, Brno, Zábřdovice, 61500
-
- (51) *C12Q 1/68* (2018.01)
C12Q 1/6895 (2018.01)
C12N 15/11 (2006.01)
C12N 15/29 (2006.01)
- (11) 34500
(21) **2020-37913**
(22) 25.08.2020
(47) 03.11.2020
- (73) Zemědělský výzkum, spol. s r.o., Troubsko, CZ
Masarykova univerzita, Brno, Brno-město, CZ
Jakešová Hana Ing., CSc., Hladké Životice, CZ
ESSENCE LINE, s.r.o., Praha 5, Motol, CZ
- (72) Jakešová Hana Ing., CSc., Hladké Životice, CZ
Trněný Oldřich Ing., Rousínov, Slavíkovic, CZ
Novotný Petr Ing., Praha 5, Stodůlky, CZ
Boroň Ján Mgr., Prešov, SK
Vlk David Mgr., Brno, Královo Pole, CZ
Nedělník Jan RNDr., Ph.D., Brno, Trnitá, CZ
Řepková Jana prof. RNDr., CSc., Brno, Černá Pole, CZ
- (54) **Sada markerů v genech efektivních pro vyšší fixaci dusíku u jetele lučního**
- (74) Ing. Libor Markes, patentový zástupce, Grohova 145/54, Brno, Veveří, 60200
-
- (51) *C12Q 1/68* (2018.01)
C12Q 1/6895 (2018.01)
C12N 15/11 (2006.01)
C12N 15/29 (2006.01)
- (11) 34501
(21) **2020-37914**
(22) 25.08.2020
(47) 03.11.2020
- (73) Zemědělský výzkum, spol. s r.o., Troubsko, CZ
Ústav experimentální botaniky AV ČR, v.v.i., Praha 6, Lysolaje, CZ
Jakešová Hana Ing., CSc., Hladké Životice, CZ
Nedělník Jan RNDr., Ph.D., Brno, Trnitá, CZ
Trněný Oldřich Ing., Rousínov, Slavíkovic, CZ
Matoušková Michaela Mgr. Ing., Brno, Staré Brno, CZ
Šafář Jan RNDr., Ph.D., Dlouhomilov, CZ
Doležel Jaroslav Prof. Ing., DrSc., Olomouc, Svatý Kopeček, CZ
- (54) **Sada asociovaných SNP markerů jetele lučního pro obsah fytoestrogenů, aktivitu polyfenoloxidázy a odolnost k virovým chorobám WCIMV a RCMV**
- (74) Ing. Libor Markes, patentový zástupce, Grohova 145/54, Brno, Veveří, 60200
-
- (51) *E04B 2/38* (2006.01)
E04B 2/24 (2006.01)
E04C 2/26 (2006.01)
- (11) 34494
(21) **2020-37558**
(22) 19.05.2020
(47) 03.11.2020
- (73) HON a.s., Praha 6, Dejvice, CZ
(72) Hon Václav, Skřipov, CZ
Juchelka Pavel, Pustá Polom, CZ
- (54) **Akustický modulový segment a sestava akustických modulových segmentů**
- (74) INPARTNERS GROUP, Ing. Dušan Kendereški, Tuřanka 1519/115a, Brno, Slatina, 62700
-
- (51) *E04G 25/06* (2006.01)
E04G 25/00 (2006.01)
- (11) 34509
(21) **2020-38016**
(22) 24.09.2020
(47) 03.11.2020
- (73) Ponomarov Yevgen, Praha 10, Hostivař, CZ
(72) Ponomarov Yevgen, Praha 10, Hostivař, CZ
- (54) **Stavební podpěra**
- (74) PatentCentrum Sedlák & Partners s.r.o., Okružní 2824, České Budějovice, České Budějovice 3, 37001
-
- (51) *F41B 13/06* (2006.01)
B26B 1/08 (2006.01)
B26B 29/02 (2006.01)
E05B 19/00 (2006.01)
- (11) 34503
(21) **2020-37923**
(22) 30.08.2020
(47) 03.11.2020
- (73) Jaroš Stanislav BcA., Ústí nad Labem, CZ
(72) Jaroš Stanislav BcA., Ústí nad Labem, CZ
- (54) **Vystřelovací nůž klíč pro skryté nošení**
-
- (51) *G01C 9/06* (2006.01)
G01B 11/00 (2006.01)
G01C 1/00 (2006.01)
G01B 21/32 (2006.01)
- (11) 34505
(21) **2020-37988**
(22) 17.09.2020
(47) 03.11.2020
- (73) České vysoké učení technické v Praze, Praha 6, Dejvice, CZ
(72) Pokorný Petr Ing., Ph.D., Tehov, CZ
Šmejkal Filip Ing., Říčany, Strašín, CZ
- (54) **Zařízení pro zjišťování průhybu a sklonu stavebních konstrukcí**
- (74) Ing. Hana Dušková, Na Kočově 180, Chotutice, 28103
-
- (51) *G01F 1/66* (2006.01)
G01L 9/00 (2006.01)
- (11) 34498
(21) **2020-37851**
(22) 07.08.2020
(47) 03.11.2020
- (73) ELIS PLZEŇ a. s., Plzeň, Severní Předměstí, CZ
(72) Zýka František Ing., CSc., Letkov, CZ
Novák Vojtěch Ing., Tlučná, CZ
Hrůza Vladimír, Plzeň, CZ
- (54) **Integrovaný tlakoměr vody**
- (74) Ing. Václav Feiferlík, patentový zástupce, Žlutická 10, Plzeň, 32329
-
- (51) *G01J 4/00* (2006.01)
- (11) 34504
(21) **2020-37943**
(22) 03.09.2020
(47) 03.11.2020
- (73) Vysoké učení technické v Brně, Brno, Veveří, CZ
(72) Münster Petr Ing., Ph.D., Slavičín, CZ
Horváth Tomáš Ing., Ph.D., Ostrava, Zábřeh, CZ
- (54) **Analyzátor změny stavu polarizace světla ve vlákne**
- (74) Kania, Sedlák, Smola, s.r.o., Mendlovo náměstí 907/1a, Brno, Staré Brno, 60300
-
- (51) *G01K 11/20* (2006.01)
G01K 11/32 (2006.01)
- (11) 34495
(21) **2020-37769**
(22) 10.07.2020
(47) 03.11.2020
- (73) Vysoká škola báňská-Technická univerzita Ostrava, Ostrava, Poruba, CZ
(72) Vašínek Vladimír prof. RNDr., CSc., Vřesina, CZ
Koziorek Jiří Doc. Ing., Ph.D., Staré Město, CZ
Branny Marian Ing., Chotěbuz, CZ
Vitásek Jan Ing., Ph.D., Bolatice, CZ
Hejduk Stanislav Ing., Ph.D., Ostrava, Svinov, CZ
Vanderka Aleš Ing., Budišov nad Budišovkou, CZ
Petřík Robert Ing., Zlín, Malenovice, CZ
Mikolajek Martin Ing., Dobroslavice, CZ
Axman Mojmír Ing., Frýdlant nad Ostravicí, Frýdlant, CZ
Hercík Radim Ing., Ph.D., Krmelín, CZ
Pražek Michal doc. Ing., Ph.D., Ostrava, Polanka nad Odrou, CZ
Martinek Radek doc. Ing., Ph.D., Nedvědice, CZ
Látal Jan Ing., Ph.D., Zábřeh, CZ
- (54) **Konstrukce vysokoteplotní sondy**

(51) G01K 11/20 (2006.01) G01K 11/32 (2006.01) G01K 1/08 (2006.01)	(72) Kršňák František, Dobruška, CZ Kršňák Josef, Dobruška, CZ Jonáš Adam, Praha 6, Dejvice, CZ
(11) 34496	(54) Výdejní automat
(21) 2020-37770	(74) HARBER IP s.r.o., Dukelských hrdinů 567/52, Praha 7, Holešovice, 17000
(22) 10.07.2020	
(47) 03.11.2020	
(73) Vysoká škola báňská-Technická univerzita Ostrava, Ostrava, Poruba, CZ	(51) G07F 19/00 (2006.01) G07F 7/08 (2006.01)
(72) Vašínek Vladimír prof. RNDr., CSc., Vřesina, CZ Koziorek Jiří Doc. Ing., Ph.D., Staré Město, CZ Branny Marian Ing., Chotěbuz, CZ Vitásek Jan Ing., Ph.D., Bolatice, CZ Hejduk Stanislav Ing., Ph.D., Ostrava, Svinov, CZ Vanderka Aleš Ing., Budišov nad Budišovkou, CZ Petřík Robert Ing., Zlín, Malenovice, CZ Mikolajek Martin Ing., Dobroslavice, CZ Axman Mojmir Ing., Frýdlant nad Ostravicí, Frýdlant, CZ Hercík Radim Ing., Ph.D., Krmelín, CZ Pražek Michal doc. Ing., Ph.D., Ostrava, Polanka nad Odrou, CZ Martinek Radek doc. Ing., Ph.D., Nedvědice, CZ Látal Jan Ing., Ph.D., Zábřeh, CZ	(11) 34490
(54) Vysokoteplotní sonda v pouzdře	(21) 2020-37902
	(22) 21.08.2020
	(47) 27.10.2020
	(73) Glimmer Lukáš, Hostivice, CZ
	(72) Glimmer Lukáš, Hostivice, CZ
	(54) Platební systém
	(74) INPARTNERS GROUP, Ing. Dušan Kendereški, Tuřanka 1519/115a, Brno, Slatina, 62700
(51) G01P 3/64 (2006.01) G01P 3/68 (2006.01) F41B 11/70 (2013.01) F41A 21/04 (2006.01)	(51) H01M 10/04 (2006.01) H01M 10/63 (2014.01)
(11) 34510	(11) 34502
(21) 2020-38019	(21) 2020-37916
(22) 24.09.2020	(22) 26.08.2020
(47) 03.11.2020	(47) 03.11.2020
(73) Straňák Lukáš Ing., Ostrava, Poruba, CZ Lazar Lukáš, Frýdlant nad Ostravicí, Frýdlant, CZ	(73) Vysoká škola báňská – Technická univerzita Ostrava, Ostrava, Poruba, CZ Golembiovský Matěj Ing., Ostrava, Zábřeh, CZ Kolařík Jakub Ing., Ostrava, Moravská Ostrava, CZ Dočekal Tomáš Ing., Ostrava, Hošťálkovice, CZ Dedek Jan Ing., Ostrava, Hrabůvka, CZ Slanina Zdeněk Ing., Ph.D., Velké Heraldice, CZ
(72) Straňák Lukáš Ing., Ostrava, Poruba, CZ Lazar Lukáš, Frýdlant nad Ostravicí, Frýdlant, CZ	(54) Akumulátorový modul pro hot swap připojení
(54) Přenosné zařízení pro monitorování ústředí rychlosti a energie projektilů	(74) Ing. Libor Markes, patentový zástupce, Grohova 145/54, Brno, Veveří, 60200
(51) G07F 11/02 (2006.01) G07F 11/10 (2006.01) G07F 11/26 (2006.01) G07F 11/38 (2006.01) G07F 11/42 (2006.01)	(51) H05K 1/02 (2006.01) H05K 1/18 (2006.01)
(11) 34489	(11) 34499
(21) 2020-37618	(21) 2020-37886
(22) 04.06.2020	(22) 17.08.2020
(47) 27.10.2020	(47) 03.11.2020
(73) GRUMANT s.r.o., Praha 10, Uhřetěves, CZ	(73) MGM COMPRO s.r.o., Zlín, Louky, CZ (72) Dvorský Grigorij Ing., Zlín, Prštné, CZ
	(54) Výkonový regulátor
	(74) PatentCentrum Sedlák & Partners s.r.o., Okružní 2824, České Budějovice, České Budějovice 3, 37001

Seznam majitelů zapsaných užitéch vzorů

(73) BOSS montáže, s.r.o., Bučovice, Vícemilice, CZ	(11) 34491	(51) C 10 J 3/84 (2006.01)	(73) HON a.s., Praha 6, Dejvice, CZ	(11) 34494	(51) E 04 B 2/38 (2006.01)
Česká zemědělská univerzita v Praze, Praha 6, Suchbát, CZ	34497	A 01 G 11/00 (2006.01)	MamiArt s.r.o., Frýdek-Místek, Místek, CZ	34493	B 65 F 1/06 (2006.01)
České vysoké učení technické v Praze, Praha 6, Dejvice, CZ	34492	A 61 B 5/107 (2006.01)	Masarykova univerzita, Brno, Brno-město, CZ	34500	C 12 Q 1/68 (2018.01)
České vysoké učení technické v Praze, Praha 6, Dejvice, CZ	34505	G 01 C 9/06 (2006.01)	Mendelova univerzita v Brně, Brno, Černá Pole, CZ	34507	A 01 G 7/00 (2006.01)
DLF Seeds, s.r.o., Hladké Žitovice, CZ	34507	A 01 G 7/00 (2006.01)	Mendelova univerzita v Brně, Brno, Černá Pole, CZ	34508	A 01 G 7/00 (2006.01)
DLF Seeds, s.r.o., Hladké Žitovice, CZ	34508	A 01 G 7/00 (2006.01)	MGM COMPRO s.r.o., Zlín, Louky, CZ	34499	H 05 K 1/02 (2006.01)
ELIS PLZEŇ a. s., Plzeň, Severní Předměstí, CZ	34498	G 01 F 1/66 (2006.01)	PRINCESTON s.r.o., Praha 4, Michle, CZ	34506	B 01 D 3/10 (2006.01)
ESSENCE LINE, s.r.o., Praha 5, Motol, CZ	34500	C 12 Q 1/68 (2018.01)	Ústav experimentální botaniky AV ČR, v.v.i., Praha 6, Lysolaje, CZ	34501	C 12 Q 1/68 (2018.01)
GRUMANT s.r.o., Praha 10, Uhřetěves, CZ	34489	G 07 F 11/02 (2006.01)	Vysoká škola báňská – Technická univerzita Ostrava, Ostrava, Poruba, CZ	34502	H 01 M 10/04 (2006.01)

(73)	(11)	(51)		(73)	(11)	(51)	
Vysoká škola báňská-Technická univerzita Ostrava, Ostrava, Poruba, CZ	34495	G 01 K 11/20	(2006.01)	Glimmer Lukáš, Hostivice, CZ	34490	G 07 F 19/00	(2006.01)
Vysoká škola báňská-Technická univerzita Ostrava, Ostrava, Poruba, CZ	34496	G 01 K 11/20	(2006.01)	Jakešová Hana Ing., CSc., Hladké Životice, CZ	34500	C 12 Q 1/68	(2018.01)
Vysoké učení technické v Brně, Brno, Veveří, CZ	34504	G 01 J 4/00	(2006.01)	Jakešová Hana Ing., CSc., Hladké Životice, CZ	34501	C 12 Q 1/68	(2018.01)
Zemědělský výzkum, spol. s r.o., Troubsko, CZ	34500	C 12 Q 1/68	(2018.01)	Jaroš Stanislav BcA., Ústí nad Labem, CZ	34503	F 41 B 13/06	(2006.01)
Zemědělský výzkum, spol. s r.o., Troubsko, CZ	34501	C 12 Q 1/68	(2018.01)	Lazar Lukáš, Frýdlant nad Ostravicí, Frýdlant, CZ	34510	G 01 P 3/64	(2006.01)
Zemědělský výzkum, spol. s r.o., Troubsko, CZ	34507	A 01 G 7/00	(2006.01)	Ponomarev Yevgen, Praha 10, Hostivař, CZ	34509	E 04 G 25/06	(2006.01)
Zemědělský výzkum, spol. s r.o., Troubsko, CZ	34508	A 01 G 7/00	(2006.01)	Straňák Lukáš Ing., Ostrava, Poruba, CZ	34510	G 01 P 3/64	(2006.01)

FG4Q

Zapsané průmyslové vzory - přehled podle čísel zápisu

V období uzávěrky tohoto čísla Věstníku zapsal Úřad průmyslového vlastnictví tyto průmyslové vzory:

(11) (51)
37607 02-02

FG4Q

Zapsané průmyslové vzory - přehled podle tříd

(51) **02-02**
(11) 37607
(21) 2019-41420
(22) 02.04.2019
(15) 21.10.2020
(54) **Kalhoty**
(28) 5
(73) Nguyen Dinh Nam, Praha 4, CZ
(72) Nguyen Dinh Nam, Praha 4, CZ



1.1



1.2



1.3



1.4



1.5



2.3



2.1



2.4



2.2



3.1



3.2



3.5

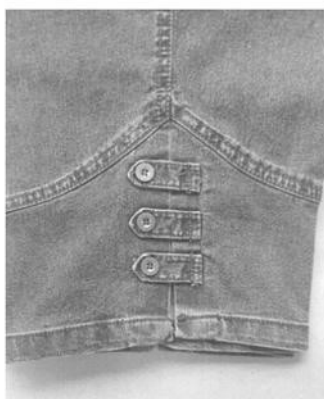

3.3



4.1



3.4



4.2



4.3



5.2

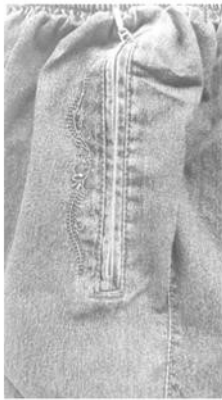

4.4



5.3



5.1

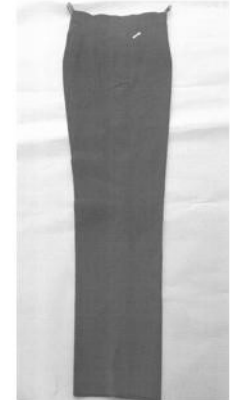

5.4

Seznam vlastníků zapsaných průmyslových vzorů

(73)	(11)	(51)
Nguyen Dinh Nam, Praha 4, CZ	37607	02-02

Dodatková ochranná osvědčení pro léčiva a pro přípravky na ochranu rostlin

Podání žádosti o udělení osvědčení

- (22) 12.10.2020
 - (21) SPC/CZ2020/718
 - (71) Bayer Animal Health GmbH, Leverkusen, DE
 - (68) 3210610
 - (54) **Formulace obsahující triazinony a železo**
 - (92) EU/2/19/235, 25.04.2019
 - (93) EU/2/19/235, 25.04.2019, EU
 - (95) **toltrazuril/železo(III)-dextran, léčivý přípravek**
-

Úřední rozhodnutí a oznámení

MK4A, MK4F

Zánik patentů a autorských osvědčení uplynutím doby platnosti

(11)	(21)	Int.Cl/(51)	(11)	(21)	Int.Cl/(51)
296593	2002-1576	8/D21H 23/76	299701	2002-1562	8/A61K 31/255
296594	2002-1577	8/D21H 23/76	300879	2002-1530	8/E06B 3/82
296851	2002-1579	8/D21H 23/76	301689	2002-1526	8/C07D 401/12
297151	2002-1578	8/D21H 23/14	301939	2002-1584	8/H01G 9/042
298117	2002-1872	8/B44D 3/16	302023	2002-1196	8/C12Q 1/56

MM4A, MM4F

Zániky patentů a autorských osvědčení pro nezaplacení udržovacích poplatků

(11)	(21)	Int.Cl/(51)	(11)	(21)	Int.Cl/(51)
292067	2001-1507	8/D01H 4/50	304768	2010-304	8/G01M 17/04
293310	2003-1404	8/C08B 37/00	305125	2009-233	8/F41G 1/16
296482	2002-3464	8/C08J 5/22	305482	2015-265	8/H05H 1/46
298166	2002-3840	8/B66B 1/34	305960	2015-270	8/E04B 1/74
298313	2003-1176	8/G02B 23/00	305961	2015-271	8/E04B 1/70
300035	2008-244	8/A01B 15/06	306111	2007-293	8/D04H 1/74
302479	2010-311	8/F16H 3/62	306845	2014-810	8/C12C 1/047
303940	2012-265	8/G02B 23/06	307126	2016-225	8/A61C 8/00
304205	2012-269	8/B09C 1/06	307170	2002-3414	8/H01B 13/00
304291	2001-4482	8/G01F 15/08	307269	2008-232	8/B07B 7/083
304412	2007-269	8/C04B 28/18	307789	2014-259	8/A61K 31/7072
304632	2011-240	8/G01M 1/04	308175	2011-536	8/B01F 3/12
304658	2013-292	8/C12C 11/11			

MK1K

Zániky užitných vzorů uplynutím doby platnosti

(11)	(21)	(51)	(11)	(21)	(51)
21640	2010-23397	F24F 3/00 (2006.01)	21957	2010-23415	G01N 27/84 (2006.01)
21886	2010-23412	A61K 36/45 (2006.01)	21984	2010-23401	B05B 1/00 (2006.01)

MK4Q

Zániky práva ze zapsaných průmyslových vzorů uplynutím doby ochrany

(11)	(21)	Int.Cl/(51)	(11)	(21)	Int.Cl/(51)
26785	1995-28749	6/02-02	35162	2010-38205	9/25-02
27007	1995-28748	10/11-03	35180	2010-38203	9/19-99
34874	2010-38126	9/07-06	36486	2015-40249	10/06-01
34925	2010-38189	9/21-01	36523	2015-40248	10/21-01
35110	2010-38193	9/07-06	36532	2015-40253	10/21-03
35111	2010-38204	9/07-06	36585	2015-40252	10/09-07
35116	2010-38194	9/07-06	36608	2015-40247	10/12-11
35130	2010-38177	9/25-03	36617	2015-40250	10/11-02

Zápisys licenčních smluv do rejstříku průmyslových vzorů pro nabyvatele

- | | |
|--|------------------------------------|
| (11) 35891 | Druh licence: nevýhradní |
| (73) Koutný spol. s r.o., Prostějov, CZ | Datum uzavření smlouvy: 14.10.2020 |
| Nabyvatel: Česká republika - Ministerstvo obrany, Tychonova 1, Praha 6,
16001, CZ | Datum zápisu smlouvy: 02.11.2020 |

ND1K

První prodloužení doby platnosti užitečných vzorů

- | | |
|--|---|
| (51) B41F 31/26 (2006.01) | (51) B65G 21/00 (2006.01) |
| C08L 63/00 (2006.01) | B65G 21/08 (2006.01) |
| C08K 3/04 (2006.01) | (11) 30181 |
| C08K 7/00 (2006.01) | (21) 2016-33001 |
| B82Y 30/00 (2011.01) | (22) 02.11.2016 |
| B41F 5/24 (2006.01) | (73) Výzkumný ústav pro hnědé uhlí a.s., Most, CZ |
| (11) 29920 | (54) Kryt přesypu otevřených liniových dopravníků |
| (21) 2016-32717 | (51) C03C 4/10 (2006.01) |
| (22) 18.08.2016 | C03C 3/12 (2006.01) |
| (73) SVÚM a.s., Čelákovice, CZ | C03C 14/00 (2006.01) |
| Soma spol. s r.o., Lanškroun, CZ | (11) 30187 |
| (54) Funkční povlak aplikačního válce pro flexotiskovou technologii | (21) 2016-33139 |
| (51) A01K 29/00 (2006.01) | (22) 07.12.2016 |
| (11) 30100 | (73) Vysoká škola chemicko-technologická v Praze, Praha 6, CZ |
| (21) 2016-32977 | SQS Vlákno optika a.s., Nová Paka, CZ |
| (22) 25.10.2016 | (54) Olovnato-bismutité sklo s kovovými elektroopticky aktivními
nanočásticemi pro modulátory volnosvazkové optiky |
| (73) Czmero Jaromír Mgr., Ph.D., Olomouc, CZ | (51) A61F 2/34 (2006.01) |
| (54) Vyhlička pro domácí zvířata, zejména pro psy | (11) 30219 |
| (51) C07C 229/24 (2006.01) | (21) 2016-33044 |
| C23F 11/14 (2006.01) | (22) 15.11.2016 |
| (11) 30116 | (73) ProSpon, spol. s r.o., Kladno, CZ |
| (21) 2016-32926 | (54) Podpůrná pánevní dlahá |
| (22) 11.10.2016 | (51) G21F 1/12 (2006.01) |
| (73) Univerzita Pardubice, Pardubice II, Polabiny, CZ | G21F 1/08 (2006.01) |
| (54) Antikorozní sekvestrant a přípravek pro kapaliny do potrubních systémů | G21F 1/00 (2006.01) |
| (51) C07C 229/24 (2006.01) | B64G 1/54 (2006.01) |
| C11D 1/10 (2006.01) | (11) 30221 |
| (11) 30117 | (21) 2016-33073 |
| (21) 2016-32934 | (22) 22.11.2016 |
| (22) 13.10.2016 | (73) HVM PLASMA, spol. s r.o., Praha 5, CZ |
| (73) Univerzita Pardubice, Pardubice II, Polabiny, CZ | Rigaku Innovative Technologies Europe s.r.o., Praha 4, CZ |
| (54) Deriváty kyseliny asparagové jako povrchově aktivní látky | TTS, s.r.o., Praha 4, CZ |
| (51) G01T 1/02 (2006.01) | 5M s.r.o., Kunovice, CZ |
| G01T 1/24 (2006.01) | (54) Kompozitní panel pro radiační ochranu a struktura pro radiační ochranu
tvořená alespoň dvěma těmito panely |
| (11) 30150 | (51) G01K 11/32 (2006.01) |
| (21) 2016-32878 | G02B 6/44 (2006.01) |
| (22) 30.09.2016 | H01R 3/00 (2006.01) |
| (73) UJP PRAHA a.s., Praha - Zbraslav, CZ | (11) 30226 |
| (54) Osobní digitální dozimetř na bázi polovodičového senzoru | (21) 2016-32964 |
| (51) B02C 2/00 (2006.01) | (22) 21.10.2016 |
| (11) 30163 | (73) SITEL, spol. s r.o., Praha 4, CZ |
| (21) 2016-32999 | (54) Spojka pro spojování optických a hybridních kabelů |
| (22) 02.11.2016 | (51) G06Q 50/24 (2012.01) |
| (73) ETA a. s., Praha 8, Karlín, CZ | G16H 10/60 (2018.01) |
| (54) Mlecí kámen mlýnku na obilí | (11) 30240 |
| (51) C07C 233/05 (2006.01) | (21) 2016-32965 |
| C07K 5/06 (2006.01) | (22) 21.10.2016 |
| C07D 295/037 (2006.01) | (73) PHJ s.r.o., Praha 6 - Dejvice, CZ |
| D06L 1/12 (2006.01) | (54) Systém pro optimalizaci dávkování léčivých látek |
| C09K 5/00 (2006.01) | |
| C10M 133/16 (2006.01) | |
| C10M 133/04 (2006.01) | |
| (11) 30180 | |
| (21) 2016-32970 | |
| (22) 24.10.2016 | |
| (73) Univerzita Pardubice, Pardubice II, Polabiny, CZ | |
| (54) Deriváty kyseliny asparagové jako detergenty, aditiva do kapalin pro
obrábění kovů a aditiva do kapalných chladicích směsí | |

- | | |
|--|---|
| (51) A61F 2/30 (2006.01) | (51) C02F 1/46 (2006.01) |
| A61F 2/34 (2006.01) | C02F 1/467 (2006.01) |
| A61L 27/56 (2006.01) | (11) 30302 |
| A61L 27/06 (2006.01) | (21) 2016-33039 |
| (11) 30261 | (22) 14.11.2016 |
| (21) 2016-33045 | (73) DOSTAV Praha a.s., Praha 2, Nové Město, CZ |
| (22) 15.11.2016 | (54) Zařízení na desinfekci vody |
| (73) ProSpon, spol. s r.o., Kladno, CZ | |
| (54) Acetabulární augmentace | (51) G01N 21/75 (2006.01) |
| | (11) 30353 |
| (51) A01G 7/00 (2006.01) | (21) 2016-33014 |
| A01C 7/00 (2006.01) | (22) 04.11.2016 |
| (11) 30262 | (73) Masarykova univerzita, Brno, CZ |
| (21) 2016-33053 | WATREX Praha, s.r.o., Praha 6 - Ruzyně, CZ |
| (22) 16.11.2016 | (54) Přístroj a sada pro detekci intoxikace metanolem |
| (73) Zemědělský výzkum, spol. s r.o., Troubsko, CZ | |
| AGROGEN, spol. s r.o., Troubsko, CZ | (51) E01F 15/02 (2006.01) |
| (54) Osivová směs pro hráze na sešlapávaná stanoviště | E01F 15/00 (2006.01) |
| | E01D 19/10 (2006.01) |
| (51) A01G 7/00 (2006.01) | (11) 30383 |
| A01C 7/00 (2006.01) | (21) 2016-33242 |
| (11) 30263 | (22) 28.12.2016 |
| (21) 2016-33054 | (73) Stavby OMO s.r.o., Hranice, CA, CZ |
| (22) 16.11.2016 | (54) Distanční díl pro záchytné systémy, zejména na silnice a mosty, a záchytný systém s tímto distančním dílem |
| (73) Zemědělský výzkum, spol. s r.o., Troubsko, CZ | |
| AGROGEN, spol. s r.o., Troubsko, CZ | (51) F04D 29/32 (2006.01) |
| (54) Extenzivní osivová směs pro hráze na suchá stanoviště | (11) 30435 |
| | (21) 2016-33077 |
| (51) A01G 7/00 (2006.01) | (22) 23.11.2016 |
| A01C 7/00 (2006.01) | (73) Výzkumný a zkušební letecký ústav, a.s., Praha - Letňany, CZ |
| (11) 30264 | ZVVZ MACHINERY, a.s., Milevsko, CZ |
| (21) 2016-33055 | (54) Lopatka rotoru axiálního ventilátoru šavlovitého typu |
| (22) 16.11.2016 | |
| (73) Zemědělský výzkum, spol. s r.o., Troubsko, CZ | (51) B60C 23/10 (2006.01) |
| AGROGEN, spol. s r.o., Troubsko, CZ | F04B 33/00 (2006.01) |
| (54) Extenzivní osivová směs pro hráze na vlhká stanoviště | (11) 30455 |
| | (21) 2016-33236 |
| (51) A01G 7/00 (2006.01) | (22) 27.12.2016 |
| A01C 7/00 (2006.01) | (73) Herzán Jiří, Čemilov, CZ |
| (11) 30271 | (54) Hustilka |
| (21) 2016-33127 | |
| (22) 05.12.2016 | (51) E04B 1/00 (2006.01) |
| (73) Zemědělský výzkum, spol. s r.o., Troubsko, CZ | E06B 1/02 (2006.01) |
| Výzkumný ústav rostlinné výroby, v. v. i., Praha 6, Ruzyně, CZ | E04G 23/02 (2006.01) |
| Česká zemědělská univerzita v Praze, Praha 6- Suchbát, CZ | (11) 30470 |
| (54) Osivo víceleté směsi pro podporu entomofauny ve chmelnicích | (21) 2016-33231 |
| | (22) 26.12.2016 |
| (51) E01B 13/00 (2006.01) | (73) Hladík Petr Ing., Havlíčkův Brod, CZ |
| E01B 1/00 (2006.01) | Hladíková Jitka, Šemnice, CZ |
| (11) 30283 | (54) Stavebně upravená lodžie v soustavách panelových bytových a občanských staveb |
| (21) 2016-33088 | |
| (22) 25.11.2016 | (51) C08F 210/16 (2006.01) |
| (73) Veselý Martin, Jablonné nad Orlicí, CZ | C08L 23/16 (2006.01) |
| Zíkl Lubomír, Ostrov, CZ | C08L 23/12 (2006.01) |
| (54) Pražcová kotva a sestava pražce s touto pražcovou kotvou | (11) 30503 |
| | (21) 2016-33140 |
| (51) A63H 33/26 (2006.01) | (22) 07.12.2016 |
| B43L 1/00 (2006.01) | (73) UNIPETROL RPA, s.r.o. - POLYMER INSTITUTE BRNO, odštěpný |
| (11) 30286 | závod, Brno, CZ |
| (21) 2016-33102 | (54) Kopolymer na bázi propylenu s vysokou tekutostí taveniny a se zvýšenou |
| (22) 30.11.2016 | transparentní |
| (73) Wat14 s.r.o., Praha 10, CZ | |
| (54) Kreslicí tabulka využívající magnetické prvky | (51) A62B 35/00 (2006.01) |
| | (11) 30550 |
| (51) A23L 2/38 (2006.01) | (21) 2016-33112 |
| A23L 2/56 (2006.01) | (22) 30.11.2016 |
| A23L 2/58 (2006.01) | (73) Rock Empire, s.r.o., Děčín, Děčín V-Rozbělesy, CZ |
| A23L 2/60 (2006.01) | (54) Záchranářský postroj, především trojúhelníkového typu |
| (11) 30287 | |
| (21) 2016-33104 | |
| (22) 30.11.2016 | |
| (73) HEINZ FOOD a.s., Fulnek, CZ | |
| (54) Směs pro výrobu čekankového sirupu | |

(51) G01J 3/44 (2006.01)	(51) A61G 5/02 (2006.01)
(11) 30551	A61G 5/04 (2013.01)
(21) 2016-33181	(11) 30864
(22) 14.12.2016	(21) 2017-33825
(73) Vysoká škola báňská - Technická univerzita Ostrava, Ostrava-Poruba, CZ	(22) 30.11.2016
(54) Zapojení detekční jednotky pro vyhodnocení Ramanova rozptylu	(73) Vovesný Roman Ing., Boršov nad Vltavou, CZ
	(54) Přídavný pohon pro mechanický invalidní vozík
(51) C12Q 1/68 (2006.01)	(51) A43B 7/00 (2006.01)
C12Q 1/6895 (2018.01)	(11) 31541
(11) 30689	(21) 2017-34020
(21) 2016-33099	(22) 15.08.2017
(22) 29.11.2016	(73) miomove s.r.o., Slavičín, CZ
(73) Výzkumný ústav rostlinné výroby, v. v. i., Praha 6 - Ruzyně, CZ	(54) Chytrá obuv s komplexní soustavou monitorování dat jejího uživatele
(54) Sady primerů k identifikaci mikroskopické houby <i>Mortierella elongata</i>	
(51) A61F 7/00 (2006.01)	(51) H02J 7/35 (2006.01)
A61F 7/12 (2006.01)	H02J 7/00 (2006.01)
(11) 30703	F21S 9/03 (2006.01)
(21) 2016-33151	(11) 32577
(22) 09.12.2016	(21) 2016-32969
(73) Vysoká škola báňská-Technická univerzita Ostrava, Ostrava-Poruba, CZ	(22) 24.10.2016
(54) Univerzální zařízení pro aplikaci lokální hypotermie na oblasti kloubů	(73) TESLA BATTERIES a.s, Horní Počernice, Praha, CZ
	(54) Mobilní dobíjecí akumulátorový článek

ND1K

Druhé prodloužení doby platnosti užitečných vzorů

(51) B23Q 13/00 (2006.01)	(51) A63C 19/02 (2006.01)
B23Q 3/155 (2006.01)	(11) 26258
(11) 26220	(21) 2013-28698
(21) 2013-28720	(22) 29.10.2013
(22) 05.11.2013	(73) Kv. Řezáč, s.r.o., Tišnov, CZ
(73) TOSHULIN, a.s., Hulín, CZ	(54) Upínací systém pro popruhové vymezení hrací plochy hřiště
(54) Zařízení pro automatickou výměnu nástrojových adaptérů	
(51) A01K 49/00 (2006.01)	(51) E04B 1/68 (2006.01)
(11) 26221	E04F 15/14 (2006.01)
(21) 2013-28749	(11) 26259
(22) 11.11.2013	(21) 2013-28730
(73) Zemědělský výzkum, s.r.o., Troubsko, CZ	(22) 06.11.2013
(54) Úlek pro chov čmeláků	(73) Jarý Jaroslav, Studnice, CZ
	(54) Prostředek k vytváření dilatačních spár
(51) B65F 1/00 (2006.01)	(51) H05H 1/24 (2006.01)
B65F 1/14 (2006.01)	(11) 26261
(11) 26252	(21) 2013-28742
(21) 2013-28651	(22) 08.11.2013
(22) 22.10.2013	(73) Univerzita Tomáše Bati ve Zlíně, Zlín, CZ
(73) Composite components, a.s., Čepí, CZ	(54) Zařízení pro povrchovou úpravu plazmatem generovaným za normálního tlaku
Vojenský výzkumný ústav, s. p., Brno, CZ	
Výzkumný ústav stavebních hmot, Brno, CZ	(51) H01H 33/12 (2006.01)
SVS FEM, s.r.o., Brno, CZ	H01H 33/65 (2009.01)
(54) Odpadkový koš odolný proti výbuchu v nízké hladině zatížení	(11) 26265
	(21) 2013-28794
(51) B65F 1/00 (2006.01)	(22) 20.11.2013
B65F 1/14 (2006.01)	(73) DRIBO, spol. s r.o., Brno, CZ
(11) 26254	(54) Odpínač pro vedení vysokého napětí
(21) 2013-28657	
(22) 22.10.2013	(51) E04H 1/12 (2006.01)
(73) Composite components, a.s., Čepí, CZ	E04B 1/348 (2006.01)
Vojenský výzkumný ústav, s. p., Brno, CZ	(11) 26337
Výzkumný ústav stavebních hmot, Brno, CZ	(21) 2013-28764
SVS FEM, s.r.o., Brno, CZ	(22) 13.11.2013
(54) Odpadkový koš odolný proti výbuchu ve střední hladině zatížení	(73) KOMA MODULAR s.r.o., Vizovice, CZ
	(54) Skladatelný obytný kontejner s vkládanými panely
(51) B65F 1/00 (2006.01)	(51) G01N 33/44 (2006.01)
B65F 1/14 (2006.01)	G01N 25/14 (2006.01)
(11) 26255	G01N 17/00 (2006.01)
(21) 2013-28658	(11) 26338
(22) 22.10.2013	(21) 2013-28788
(73) Composite components, a.s., Čepí, CZ	(22) 19.11.2013
Vojenský výzkumný ústav, s. p., Brno, CZ	(73) BEZNOSKA s.r.o., Kladno, CZ
Výzkumný ústav stavebních hmot, Brno, CZ	(54) Zařízení pro provádění zkoušek stárnutí plastů
SVS FEM, s.r.o., Brno, CZ	
(54) Odpadkový koš odolný proti výbuchu ve vysoké hladině zatížení	

(51) F16K 31/52 (2006.01)	(51) E06B 3/04 (2006.01)
F16K 31/122 (2006.01)	E06B 3/32 (2006.01)
F15B 13/00 (2006.01)	E05D 15/00 (2006.01)
(11) 26410	(11) 26656
(21) 2013-28647	(21) 2013-28632
(22) 21.10.2013	(22) 16.10.2013
(73) LAVAT a.s., Radim, CZ	(73) FOSHAN IDEAL CO., LTD, Gaoming, Foshan Guangdong, 528515, CN
(54) Lineární pneumatický pohon motýlkového ventilu	(54) Kladkostroj
(51) C23C 8/04 (2006.01)	(51) E04G 3/30 (2006.01)
C23C 10/04 (2006.01)	(11) 26659
C23C 14/04 (2006.01)	(21) 2013-28823
C23C 2/00 (2006.01)	(22) 22.11.2013
(11) 26456	(73) Metrostav a.s., Praha, CZ
(21) 2013-28865	(54) Uspořádání pro demontáž a/nebo instalaci těžkého technologického zařízení
(22) 03.12.2013	
(73) Bodycote HT s.r.o., Liberec, CZ	
(54) Přípravek k izolaci části povrchu součástky	(51) H01L 31/042 (2006.01)
(51) F04B 37/08 (2006.01)	F24J 2/52 (2006.01)
(11) 26481	F24S 25/00 (2018.01)
(21) 2013-28648	(11) 26687
(22) 21.10.2013	(21) 2013-28879
(73) LAVAT a.s., Radim, CZ	(22) 05.12.2013
(54) Kryogenní vývěva	(73) Koudelka Pavel Ing., Hradec Králové, CZ
	(54) Upevňovací systém
(51) H04L 12/40 (2006.01)	(51) F24D 19/06 (2006.01)
H04B 3/50 (2006.01)	(11) 26709
(11) 26571	(21) 2013-28718
(21) 2013-28591	(22) 04.11.2013
(22) 07.10.2013	(73) LICON HEAT s.r.o., Praha, CZ
(73) ELKO EP UTILITY, s.r.o., Holešov, Všetuly, CZ	(54) Krycí mřížka, především pro podlahové topení
(54) Dvouvodičová sběrnice	
(51) B25J 9/00 (2006.01)	(51) D06M 10/00 (2006.01)
B25J 18/00 (2006.01)	(11) 26731
B23Q 7/04 (2006.01)	(21) 2013-28662
(11) 26572	(22) 24.10.2013
(21) 2013-28654	(73) Masarykova univerzita, Brno, CZ
(22) 22.10.2013	(54) Zařízení pro zlepšení adheze polypropylenových vláken pomocí plazmové úpravy
(73) protechnik s.r.o., Staré Město, CZ	
(54) Automatické manipulační zařízení	(51) A47L 1/06 (2006.01)
	B60S 3/04 (2006.01)
(51) A62B 17/00 (2006.01)	(11) 26834
A41D 27/04 (2006.01)	(21) 2013-28848
A41D 31/00 (2006.01)	(22) 28.11.2013
A41D 13/00 (2006.01)	(73) Czech Blades s.r.o., Jevíčko, CZ
G21F 3/02 (2006.01)	(54) Škrabka na pevně přilepené materiály na hladkém povrchu
A41D 31/18 (2019.01)	
(11) 26603	(51) B65D 90/24 (2006.01)
(21) 2014-29235	(11) 26886
(22) 17.02.2014	(21) 2013-28839
(73) DISTING s.r.o., Dukovany, CZ	(22) 27.11.2013
(54) Ochranný oblek	(73) STAZEPO a. s., Drásov, CZ
	(54) Nosný kryt záchytné jímky
(51) A47C 4/02 (2006.01)	(51) C04B 24/28 (2006.01)
A47C 17/04 (2006.01)	(11) 26986
(11) 26613	(21) 2013-28731
(21) 2013-28625	(22) 06.11.2013
(22) 15.10.2013	(73) Vysoké učení technické v Brně, Brno, CZ
(73) JMP, s.r.o. Jelínek Petr Ing., Praha, CZ	(54) Kompozice anorganického pojiva pro povrchovou úpravu betonové střešní krytiny
(54) Podkladový rošt s čalouněním do rozkládacích křesel nebo pohovek	
(51) B60B 35/00 (2006.01)	(51) B60K 6/20 (2007.10)
B61F 13/00 (2006.01)	(11) 27254
B61F 15/20 (2006.01)	(21) 2013-28876
(11) 26638	(22) 25.11.2013
(21) 2013-28965	(73) Mareš Jiří, Dobříš, CZ
(22) 19.12.2013	(54) Hybridní motor
(73) PLASMAMETAL, spol. s r.o., Brno, CZ	
(54) Náprava kolejových vozidel s vysoce odolnými funkčními plochami	

- (51) **G09B 19/06** (2006.01)
G06F 17/00 (2006.01)
G06F 16/11 (2019.01)
(11) 29877
(21) 2014-30239
(22) 15.11.2013
(73) Šustáček Jiří Mgr., Hradec Králové, CZ
Šustáčková Petra Mgr., Hradec Králové, CZ
(54) Elektronický systém pro zprostředkování výuky cizího jazyka

ND4Q

První obnovy doby ochrany průmyslových vzorů

- | | |
|----------------------------|-----------------------------------|
| (51) 08-09 | (51) 09-09 |
| (11) 36717 | (11) 36838 |
| (21) 2015-40434 | (21) 2015-40462 |
| (22) 30.10.2015 | (22) 27.11.2015 |
| (54) Úchyt dveřního křídla | (54) Schránka na použité žvýkačky |
| (51) 09-01 | (51) 06-01 |
| (11) 36752 | (11) 37117 |
| (21) 2015-40470 | (21) 2016-40601 |
| (22) 04.12.2015 | (22) 26.04.2016 |
| (54) Lahev | (54) Sedák a opěrka - soubor |

ND4Q

Druhé obnovy doby ochrany průmyslových vzorů

- | | |
|-----------------|--|
| (51) 09-01 | (51) 21-03 |
| (11) 35357 | (11) 35424 |
| (21) 2010-38513 | (21) 2010-38427 |
| (22) 29.12.2010 | (22) 27.10.2010 |
| (54) Lahev | (54) Síť pro sportovní a dětská hřiště |

ND4Q

Třetí obnovy doby ochrany průmyslových vzorů

- (51) 19-01
(11) 33643
(21) 2005-36551
(22) 15.12.2005
(54) Obálka s dodejkou

ND4Q

Čtvrté obnovy doby ochrany průmyslových vzorů

- (51) 09-01
(11) 30279
(21) 2000-32926
(22) 29.11.2000
(54) Uzavíratelná nádoba

PD4A

Převod práv a ostatní změny majitelů patentů

- | | |
|--|--|
| (11) 303986 | (11) 306938 |
| (21) 2011-631 | (21) 2015-748 |
| (73) Pharmaceutical Biotechnology s.r.o., Praha 2, Vinohrady, CZ | (73) KIWA sk, s.r.o., 949 01 Nitra, SK |

PD1K

Převod práv a ostatní změny majitelů užitečných vzorů

- (11) 33463
- (21) 2019-36532
- (73) CHEMCOMEX, a.s., Třebíč, Nové Město, CZ

- (11) 33480
- (21) 2019-36705
- (73) CHEMCOMEX, a.s., Třebíč, Nové Město, CZ

PD4Q

Převod práv a ostatní změny vlastníků průmyslových vzorů

- (11) 35424
- (21) 2010-38427
- (73) České provaznictví s.r.o., Šternberk, CZ

QA9A

Nabídka licence

- (73) České vysoké učení technické v Praze, Praha 6, Dejvice, CZ
- (11) 305301
- (54) Způsob diagnostiky tlakové ztráty ústrojí pro přívod spalovacího vzduchu do spalovací komory topení pro motorová vozidla a zařízení pro provádění tohoto způsobu

- (73) České vysoké učení technické v Praze, Praha 6, Dejvice, CZ
- (11) 305302
- (54) Způsob diagnostiky znečištění ústrojí pro přívod spalovacího vzduchu, spalovací komory a hořáku topení pro motorová vozidla a zařízení pro provádění tohoto způsobu

- (73) Západočeská univerzita v Plzni, Plzeň, Jižní Předměstí, CZ
- (11) 308569
- (54) Způsob termomechanického zpracování polotovarů z vysocolegovaných ocelí

Zamítnuté a částečně zamítnuté přihlášky ochranných známek před zveřejněním

Kapitola obsahuje údaje o rozhodnutích o přihláškách ochranných známek, u kterých byly na základě provedeného věcného průzkumu shledány Úřadem důvody pro zamítnutí přihlášky ochranné známky podle ustanovení § 4 nebo 6 zákona č. 441/2003 Sb. Na základě toho Úřad vydal rozhodnutí o zamítnutí přihlášky podle ustanovení § 22 zákona č. 441/2003 Sb., a to pro celý seznam výrobků a služeb nebo pro jeho část. Údaje o výsledku rozhodnutí (zamítnutí přihlášky, částečné zamítnutí přihlášky) jsou uvedeny jako datum právní moci rozhodnutí/výsledek rozhodnutí.

(210) **O-548385**
(540)

Business Park Jihlava

26.10.2020/NABYTÍ P.M. - ZAMÍTNUTÍ PŘIHLÁŠKY

(210) **O-557949**
(540)

CEE. TRANSPORT.COM

(210) **O-554542**
(540)

stálý nájem.cz

26.10.2020/NABYTÍ P.M. - ZAMÍTNUTÍ PŘIHLÁŠKY

(210) **O-554554**
(540)

**FASHION
STARS
NIGHT**

25.10.2020/NABYTÍ P.M. - ZAMÍTNUTÍ PŘIHLÁŠKY

16.07.2020/NABYTÍ P.M. - ZAMÍTNUTÍ PŘIHLÁŠKY

(210) **O-558708**
(540)

ŠPINDL REALITY

30.07.2020/NABYTÍ P.M. - ZAMÍTNUTÍ PŘIHLÁŠKY

(210) **O-554893**
(540)

Revitalizační organický substrát

31.10.2020/NABYTÍ P.M. - ZAMÍTNUTÍ PŘIHLÁŠKY

(210) **O-559395**
(540)

Japanese Taste, Please

06.10.2020/NABYTÍ P.M. - ZAMÍTNUTÍ PŘIHLÁŠKY

(210) **O-554904**
(540)

PesFit

23.10.2020/NABYTÍ P.M. - ZAMÍTNUTÍ PŘIHLÁŠKY

(210) **O-559408**
(540)

The Best of Duck Breast

06.10.2020/NABYTÍ P.M. - ZAMÍTNUTÍ PŘIHLÁŠKY

(210) **O-556539**
(540)

Uklid'me Česko

14.07.2020/NABYTÍ P.M. - ZAMÍTNUTÍ PŘIHLÁŠKY

(210) **O-559409**
(540)

Beef & Basil Leaves

06.10.2020/NABYTÍ P.M. - ZAMÍTNUTÍ PŘIHLÁŠKY

(210) **O-557415**
(540)

Phyto Protein

22.09.2020/NABYTÍ P.M. - ČÁSTEČNÉ ZAMÍTNUTÍ PŘIHLÁŠKY

(210) **O-560339**
(540)

Těžké váhy

21.07.2020/NABYTÍ P.M. - ZAMÍTNUTÍ PŘIHLÁŠKY

(210) **O-561378**
(540)

SPOLU PRO KRAJ

30.09.2020/NABYTÍ P.M. - ZAMÍTNUTÍ PŘIHLÁŠKY

(210) **O-562588**
(540)

PROTI-COVID

03.10.2020/NABYTÍ P.M. - ZAMÍTNUTÍ PŘIHLÁŠKY

(210) **O-562957**
(540)

ANTIVIR

03.10.2020/NABYTÍ P.M. - ZAMÍTNUTÍ PŘIHLÁŠKY

(210) **O-563062**

(540)

Pro malé i velké starosti.

26.09.2020/NABYTÍ P.M. - ZAMÍTNUTÍ PŘIHLÁŠKY

(210) **O-564927**

(540)

**WAT WAREN GROUP LLC hromosvod
ESE**

30.10.2020/NABYTÍ P.M. - ZAMÍTNUTÍ PŘIHLÁŠKY

Přehled zveřejněných přihlášek ochranných známek

Přihlášky ochranných známek, které byly na základě výsledků formálního a věcného průzkumu provedeného Úřadem shledány schopné zápisu do rejstříku ochranných známek, jsou obsaženy v této kapitole. Důležitou právní skutečností je, že zveřejněním přihlášky ochranné známky v této kapitole Věstníku (§ 23 zákona č. 441/2003 Sb.) začíná běžet zákonná tříměsíční lhůta pro podání námitek podle ustanovení § 25 zákona č. 441/2003 Sb.

Číselný přehled (210)											
O-553906	O-558585	O-560544	O-561755	O-562090	O-563465	O-563715	O-563751	O-564327	O-564703	O-564885	O-564988
O-565223	O-565452	O-565501	O-565648	O-565726	O-565848	O-565877	O-565878	O-566110	O-566119	O-566157	O-566162
O-566260	O-566306	O-566383	O-566398	O-566481	O-566491	O-566608	O-566659	O-566688	O-566707	O-566726	O-566762
O-566763	O-566774	O-566793	O-566796	O-566805	O-566814	O-566824	O-566825	O-566842	O-566844	O-566846	O-566889
O-566897	O-566904	O-566905	O-566924	O-566925	O-566928	O-566942	O-566945	O-566951	O-566955	O-566963	O-566978
O-566980	O-566983	O-566985	O-566989	O-566990	O-566991	O-566992	O-566996	O-566997	O-566998	O-567013	O-567014
O-567015	O-567025	O-567034	O-567035	O-567038	O-567044	O-567047	O-567048	O-567049	O-567058	O-567061	O-567068
O-567069	O-567091	O-567100	O-567105	O-567108	O-567109	O-567114	O-567118	O-567119	O-567120	O-567121	O-567122
O-567123	O-567124	O-567148	O-567157	O-567164	O-567165	O-567166	O-567167	O-567168	O-567249	O-567372	O-567392

Zveřejněné přihlášky ochranných známek

(210) **O-553906**
(220) 19.02.2019
(320) 19.02.2019
(511) 1, 3, 21, 31, 35
(540)

**ECOLOGYWITH
PUREPHILOSOPHY**

(510) (1) chemické výrobky určené pro průmysl, vědu a fotografii, jakož i pro zemědělství, zahradnictví a lesnictví, umělé pryskyřice v surovém stavu, plastické hmoty v surovém stavu, hasicí a protipožární směsi, prostředky pro kalení a letování kovů, třísloviny pro zvířecí kůže a usně, lepidla pro průmysl, tmely a jiná plniva, kompost, hnůj, hnojiva, biologické přípravky pro průmyslové a vědecké použití; (3) neléčivé kosmetické a toaletní přípravky, neléčivé přípravky na čištění zubů, parfumerie, éterické oleje, přípravky pro bělení a jiné prací prostředky, přípravky pro čištění, leštění, odmašťování a broušení; (21) pomůcky a nádoby pro domácnost a kuchyň, kuchyňské náčiní a nádobí (s výjimkou vidliček, nožů a lžic), hřebeny a mycí houby, kartáče (s výjimkou štětců), materiály pro výrobu kartáčů, čistící potřeby, surové sklo nebo sklo jako polotovar (kromě skla používaného ve stavebnictví), sklo, porcelán a majolika; (31) surové a nezpracované zemědělské, zahradnické, lesní produkty a produkty akvakultury, surové a nezpracované zrní a semena, čerstvé ovoce a zelenina, čerstvé bylinky, rostliny a květiny, cibule, sazenice a osivo pro výsadbu, živá zvířata, krmiva a nápoje pro zvířata, slad, vše vyráběné, pěstované a chované v souladu s předpisy o ekologickém zemědělství; (35) propagační činnost, reklama, pomoc při řízení obchodní činnosti, obchodní administrativní práce, kancelářské práce, prodej výše uvedených výrobků ve třídách 1, 3, 21 a 31.

(730) **EURONA s.r.o.**, Lhota za Červeným Kostelcem 261, Červený Kostelec, 54941, CZ

(740) Jindyne s.r.o., U Statku 77, Mnichovo Hradiště, Hněvousice, 29501

(210) **O-558585**
(220) 20.09.2019
(320) 20.09.2019
(511) 5, 30, 31, 35
(540)

 **HEMP.ASIA
wholesale**

(510) (5) absorpční výrobky pro osobní hygienu, alkohol pro léčebné účely, bahno do koupelí, biologické přípravky pro léčebné účely, cigarety bez tabáku pro léčebné účely, deodoranty a osvěžovače vzduchu, dezinfekční a antiseptické přípravky, diagnostické přípravky a materiály, dietetické látky pro léčebné účely, dietetické potraviny pro léčebné účely, dietetické nápoje pro léčebné účely, enzymatické přípravky pro léčebné účely, farmaceutické přípravky a přírodní léčiva, homogenizované potraviny pro léčebné účely, hygienické přípravky a hygienické výrobky, chemické přípravky pro léčebné účely, kapsle pro farmaceutické účely, koupelové soli pro léčebné účely, léčebná a dezinfekční mýdla a čistící přípravky, léčivé čaje, léčivé masážní svíčky, léčivé nápoje, lékařské přípravky, mrazem sušené potraviny pro léčebné účely, nutraceutika pro lidi, obvazy, obvazový materiál a aplikátory léčebných přípravků, peelingy (přípravky) pro léčebné účely, potravinové doplňky, proteinové potravinové doplňky, přípravky do koupelí pro léčebné účely, šampóny pro domácí zvířata s léčivými přísadami, šampóny s léčivými přísadami, tablety na hubnutí, toaletní přípravky s léčivými přísadami, tuhy pro léčebné účely, vitamínové přípravky, vlasové vody (lotiony) po holení s léčivými přísadami, výživové doplňky, výživové přípravky pro léčebné a lékařské účely, zubní přípravky a výrobky a léčebné zubní pasty; (30) arašídové cukrovinky, badyán, burritos, cereální tyčinky, cheeseburgery (sendviče), cukr, cukrářské výrobky, cukrovinky, čaj, čokoláda, čokoládové pěny, čokoládové nápoje s

mlékem, dochucovadla, dorty, dresinky, hořčice, gimbap (korejský rýžový pokrm), hotová jídla na bázi nudlí, chléb, instantní rýže, jarní závitky, jedlý rýžový papír, jiaozi (plněné knedlíčky), kakao, kakaové nápoje s mlékem, kari (koření), káva, kávové nápoje s mlékem, knedlíky na bázi mouky, koláče, koření, krekry, křehké pečivo - sušenky, kukuřičná kaše, květy nebo listy jako náhražka čaje, led, přírodní nebo umělý, ledové tříště se slazenými červenými fazolemi, ledový čaj, lívance, marcipán, marinády, masové koláče, med, menší koláče, minizákusky (dortíky), mrazem sušená jídla s rýží jako hlavní složkou, mrazem sušená jídla s těstovinami jako hlavní složkou, mražený jogurt (mražený sladký výrobek), náhražky kávy, nápoje na bázi čaje, nápoje na bázi čokolády, nápoje na bázi kakaa, nápoje na bázi kávy, nepražená káva, nudle, nudle (vermicelli), ochucovadla, omáčky (dochucovadla), onigiri (rýžové koule), ovocné želé (cukrovinky), palačinky, pečivo (typu housky, rohlíky), potravinářské esence, s výjimkou éterických esencí a esenciálních olejů, příchutě do nápojů, jiné než esenciální oleje, pražená kukuřice, příchutě do kávy, přírodní sladidla, pudink, ramen (japonské polévky na bázi nudlí), rýže, rýžové chlebičky, sendviče, sladké žemle, soba nudle (japonské nudle z pohanky), sušenky, suši, svačinové občerstvení na bázi rýže, špagety, tacos, tapioka, tapioková mouka, těstoviny, udon (japonské nudle), vafle, zmrzlina, zpracovaná semena jako chuťové přísady, nudle soba (japonské nevařené nudle z pohanky), instantní nudle; (31) surové a nezpracované zemědělské, akvakulturní, zahradnické a lesní produkty, rostliny, houby, surová a nezpracovaná semena, semena pro pěstování bylinek, nezpracovaná semena k použití v zemědělství, čerstvé ovoce, ořechy, zelenina a bylinky, květiny, cibule, hlízy, semena, cibulky a sazenice k pěstování rostlin, živá zvířata a živé organismy k chovným účelům, krmiva a potravina pro zvířata; (35) reklama, propagace, řízení obchodní činnosti, obchodní administrativní práce, maloobchodní prodej alkoholických nápojů s výjimkou piva, čajů, čistících předmětů, čistících přípravků, čokolády, cukrářských výrobků, dezertů, hraček, hmků a sklenic, kakaa, kávy, krmiva pro zvířata, masa, mléčných výrobků, mořských plodů, mražených jogurtových krémů, nealkoholických nápojů, oblečení, obuvi, oděvů, papírnického zboží, pečiva, piva, předmětů sloužících k úpravě vzhledu lidí, předmětů sloužících k hygieně lidí, školních pomůcek, sorbetů, tiskovin, toaletních potřeb, zahradnických produktů, zahradnických potřeb, zmrzliny, maloobchodní služby poskytované prostřednictvím katalogů týkající se nealkoholických nápojů, alkoholických nápojů (s výjimkou piva), piva, potravin, maloobchodní služby poskytované prostřednictvím celosvětových počítačových sítí týkající se piva, nealkoholických nápojů, potravin, alkoholických nápojů (s výjimkou piva), maloobchodní služby v oblasti potravin, cukrovinek, lahůdek, alkoholických nápojů, maloobchodní služby zaměřené na prodej oděvů a oděvních doplňků, na papírenské zboží, na ovoce, maloobchodní zásilkové služby týkající se potravin, nealkoholických nápojů, piva, maloobchodní služby zásilkového prodeje zaměřené na kosmetické přípravky, alkoholické nápoje (s výjimkou piva), on-line maloobchodní služby zaměřené na oděvy, on-line maloobchodní služby týkající se kosmetiky, služby maloobchodních prodejen potravin bez obsluhy, služby maloobchodního prodeje v oblasti pekařských výrobků, služby on-line maloobchodních prodejen v oblasti oděvů, kosmetiky a kosmetických výrobků, zásilkové maloobchodní služby zaměřené na oděvní doplňky, velkoobchodní prodej čajů, čistících přípravků, čokolády, cukrářských výrobků, dezertů, hraček, kakaa, kávy, masa, mléčných výrobků, mořských plodů, mražených jogurtových krémů, nealkoholických nápojů, oblečení, obuvi, pečiva, piva, předmětů sloužících k hygieně lidí, předmětů sloužících k úpravě vzhledu lidí, šperků, tiskovin, toaletních potřeb, zmrzliny, alkoholických nápojů s výjimkou piva.

(730) **HEMP SAPA s.r.o.**, Křížovnická 86/6, Praha 1, Staré Město, 11000, CZ
(740) JUDr. Viet Anh Nguyen, Myslíkova 171/31, Praha 1, Nové Město, 11000

(210) **O-560544**
(220) 15.12.2019
(320) 15.12.2019
(511) 35, 36, 41
(540)

LETECKÉ MUZEUM V KUNOVICÍCH

(510) (35) propagace v oblasti kulturního a technického bohatství, propagace aeroklubu, prezentace a propagace technických památek, reklamní služby v oblasti cestovního ruchu, vyhledávání sponzorů, pořádání prodejních výstav, prodej upomínkových předmětů, prodej publikací i elektronických, prodej tiskovin a tištěných a elektronických vzdělávacích a propagačních materiálů, reklama, marketing, prodej leteckých modelů a modelů jiných dopravních prostředků, prodej aplikací ke stažení pro použití s mobilními

zařízeními, prodej SW, prodej audioknih, prodej audio a video záznamů a databází, prodej dopravních prostředků, lodí, letadel a jejich částí a náhradních dílů, prodej fotografií, plakátů, diplomů a pamětních listů; (36) správa svěřeného majetku, správa majetku, získávání finančních prostředků a finanční sponzorování, charitativní sbírky, sbírky (organizování -), peněžní sbírky pro dobročinné účely, organizování a pořádání charitativních a benefičních akcí za účelem získání finančních prostředků; (41) provozování leteckého a technického muzea, služby v oblasti shromažďování a uchovávání historických předmětů a dokumentů, katalogizace a vědeckého zpracování a archivace sbírek, předmětů a dokumentů pro muzejní účely, vytváření sbírek pro muzejní účely, poskytování informací o historii leteckého a jiného průmyslu, poskytování informací o projektech uchovávání kulturních a technických památek, poradenská činnost v oblasti uchovávání kulturních a technických památek, vzdělávací služby, kulturní služby, provozování muzea (předvádění, výstavy), pořádání expozic pro kulturní účely, pořádání výstav pro kulturní a vzdělávací účely, organizování kulturních a sportovních akcí v rámci zájmových kroužků a kroužků pro děti, organizování mimoškolních aktivit, provozování zájmových kroužků a kroužků pro děti, provozování volnočasových aktivit, pořádání seminářů, workshopů a konferencí, organizování vzdělávacích zájezdů s průvodcem, organizace zájezdů po kulturních památkách s průvodcem pro účely vzdělávání, pořádání zájezdů pro školící účely, pořádání kulturních a společenských a sportovních akcí, vydavatelská činnost.

(730) **Letecké muzeum v Kunovicích pobočka Slovákého aeroklubu**

Kunovice, Letecká 1383, Kunovice, 68604, CZ

(740) Chytilová & spol., patentová kancelář, s.r.o., Nad spádem 641/20, Praha 4, Podolí, 14700

(210) **O-561755**

(220) 13.02.2020

(320) 13.02.2020

(511) 9, 16, 35, 40, 41, 43, 44

(540)



(510) (9) kompaktní disky (audiovideo), kompaktní disky (CD ROM - pouze pro čtení), neonové reklamy, světelné reklamy; (16) plakáty, reklamní tabule z papíru nebo lepenky; (35) propagační činnost, reklama, pomoc při řízení obchodní činnosti; (40) zpracování materiálů, a to šití, stříhání, úprava, údržba a zpracování látek, textilií a oděvů; (41) zábava, klubové služby (zábava nebo vzdělávání), plánování večírků (zábava), předprodej vstupenek (zábava), služby nočního klubu (zábava), televizní zábava, rezervace vstupenek na estrádu, kulturní aktivity, provozování společenských, zábavních, kulturních, sportovních a vzdělávacích představení, přehlídek a podobných akcí v rámci této třídy, provozování fitcentra, gymnastický trénink, rekreační služby v rámci této třídy; (43) bary, jídelny, restaurace, samoobslužné restaurace, samoobslužné jídelny, služby zajišťující stravování a nápoje, dočasné ubytování, hostinská činnost, provoz kavárny, vinárny, klubu, nočního klubu a kabaretu (poskytování jídla a nápojů); (44) regenerační a rekondační činnost pro osoby (péče o tělo v rámci této třídy), masážní činnost včetně erotických masáží, kosmetické služby, kadeřnictví pánské a dámské, kadeřnické salony.

(730) **SUKUBA s.r.o.**, Nad Primaskou 984/29, Praha 10, Strašnice, 10000, CZ

(740) Roman Cypra, Jihlavská 822/76, Praha 4, Michle, 14000

(210) **O-562090**

(220) 27.02.2020

(320) 27.02.2020

(511) 41

(540)

Winter Classic

(510) (41) pořádání plesů.

(730) **Bársonyová Andrea**, Dlhá 54, Kalná nad Hronom, SK

Vosátka Tomáš, Čapkova 1690/2, Říčany, 25101, CZ

(740) PricewaterhouseCoopers Legal s.r.o., Mgr. Radek Buršík, Hvězdova 1734/2c, Praha 4, Nusle, 14000

(210) **O-563465**

(220) 28.04.2020

(320) 28.04.2020

(511) 9, 16, 35, 38, 41

(540)



(510) (9) audiovizuální díla, zvukové, obrazové a zvukově obrazové záznamy v analogové nebo digitální podobě na datových nosičích nebo ke stažení na internetu nebo prostřednictvím jiné datové či komunikační sítě, nosiče zvukových, obrazových a zvukově obrazových záznamů a dat nahrané i nenahrané, optické disky, kompaktní disky, DVD, Blu-ray disky, gramofonové desky, magnetické pásky, videokazety, magnetické disky, exponované filmy, software, elektronické databáze a katalogy, softwarové aplikace, software pro hry pro počítače, chytré telefony, tablety a jiná komunikační zařízení a zařízení výpočetní techniky, elektronické publikace na nosičích a ke stažení, počítačový hardware, periferní počítačová zařízení, audiovizuální a fotografické přístroje, komunikační zařízení, přístroje pro zachycení, vysílání, přenos, příjem a reprodukci zvuku a obrazu, elektrická zařízení a příslušenství na zpracování dat, audiovizuální přístroje a zařízení, přístroje pro záznam zvuku a obrazu, elektrická navigační zařízení, obaly a pouzdra na nosiče dat a záznamů, brýle, sluneční brýle, pouzdra na brýle, dekorativní magnety, podložky pod myš (příslušenství počítačů); (16) tiskárenské výrobky, knihy, časopisy, fotografie, fotoalba a alba pro sběratele, kalendáře, diáře, poznámkové bloky, plakáty, letáky, nálepky, navštívenky, pohledy, přání, sběratelské karty, katalogy, manuály, vstupenky, poštovní známky, záložky do knih, tisky, grafické reprodukcce, mapy, kancelářské potřeby (kromě nábytku), kancelářský a dopisní papír, desky na dokumenty, obálky, razítka, lepicí pásky, psací potřeby, školní potřeby, vyučovací pomůcky a potřeby (kromě přístrojů), pera, tužky, zvýrazňovače, fixy, gumy na gumování, malířské soupravy pro umělce a děti, štětce, pastelky, krabice z papíru nebo lepenky, papírové tašky, balicí papír; (35) propagační činnost, reklama, marketingové služby, televizní reklama, reklama on-line, poskytování reklamního prostoru, pronájem reklamního času v komunikačních médiích, licence na výrobky a služby pro třetí osoby (komerční správa), merchandising, grafická úprava pro reklamní účely, organizování obchodních nebo reklamních akcí; (38) televizní vysílání a přenosy, audiovizuální přenosové služby, přenos a vysílání dat, přenos digitálních dat prostřednictvím televize, přenos informací elektronickými prostředky, bezdrátové vysílání, kabelové vysílání, satelitní vysílání, provozování vysílacích zařízení, vysílání programů přes internet, distribuce dat nebo audiovizuálních záznamů prostřednictvím globální počítačové sítě nebo internetu, elektronický přenos dat, streaming zvukového materiálu a videomateriálu na internetu, služby přenosu videa na vyžádání (VoD), poskytování internetových diskusních fór, poskytování služeb v oblasti on-line komunikace, přenos interaktivního zábavního software prostřednictvím komunikačních sítí, přenos zpráv prostřednictvím elektronických médií, informační služby týkající se televizního vysílání; (41) vzdělávání a výuka, zábavní, sportovní a kulturní aktivity, výroba rozhlasových a televizních pořadů, filmová a video produkce, výroba audiovizuálních nahrávek, zvuková produkce, videoprodukce a fotografování, služby televizního studia (nahrávací služby), filmová studia, televizní zábava, hudební koncerty prostřednictvím televize, psaní scénářů, výroba titulků, dabing, filmová distribuce, projekce filmů, pronájem a půjčování filmů, organizace kulturních, zábavních a sportovních akcí, organizování a pořádání výstav k zábavním účelům, organizování festivalů, organizování her a soutěží, poskytování služeb zábavních parků, divadelní představení, poskytování internetových her (bez možnosti stažení), vydavatelská činnost a zpravodajství, reportéřské služby, on-line publikování, poskytování elektronických publikací, zpravodajské programy (služby), poskytování informací o zábavě.

(591) Barevná
(730) Česká televize, Na hřebenech II 1132/4, Praha 4, Podolí, 14700, CZ

(210) O-563715
(220) 11.05.2020
(320) 11.05.2020
(511) 9, 35, 36, 37, 38, 42
(540)

CHARGEUP

(510) (9) počítačové programy, software, software na zpracování dat, mobilní aplikace, komunikační software, software pro finančníctví, software pro správu financí, počítačový software týkající se řízení finančních transakcí, elektronické systémy pro vozidla zobrazující informace pro řidiče, počítačové sítě, počítačové systémy, interaktivní počítačové systémy, software pro zpracování dat, software pro finanční zúčtování, počítačové programy pro provoz a pronájem nabíjecích stanic pro elektrická vozidla, počítačové programy pro evidenci a vyhledávání nabíjecích stanic pro elektrická vozidla, navigační software, nabíjecí stanice pro elektromobily; (35) administrativní služby, automatizované zpracování dat, obchodní management nabíjecích stanic pro elektrická vozidla (pro třetí osoby), předvádění zboží, podnikově-organizační a podnikově-ekonomické poradenství, evidence nabíjecích stanic pro elektrická vozidla, aktualizace obchodních informací v počítačové databázi; (36) finanční zúčtování, finanční clearingové a zúčtovací služby, finanční zprostředkovatelské služby; (37) nabíjení akumulátorů vozidel, instalace počítačových informačních systémů, instalace mobilních komunikačních systémů, provoz nabíjecích stanic pro elektrická vozidla, pronájem nabíjecích stanic pro elektrická vozidla; (38) služby mobilní komunikace, služby elektronického přenosu dat, počítačové komunikační služby, internetové komunikační služby, provozování elektronických komunikačních systémů, pronájem komunikačních systémů; (42) počítačové programování, počítačové programování pro zpracování dat, navrhování informačních systémů, navrhování informačních systémů v oblasti financí, informační služby vztahující se k aplikacím počítačových systémů, poradenství v oblasti úspor energie, tvorba softwaru, tvorba softwaru pro provoz nabíjecích stanic pro elektrická vozidla, pronájem softwaru pro provoz nabíjecích stanic pro elektrická vozidla, instalace, údržba, aktualizace a modernizace počítačového softwaru, kopírování počítačového softwaru, poradenství v oblasti počítačového softwaru, poradenské služby v oblasti počítačového hardwaru, průmyslový a grafický design, poradenské služby vztahující se k počítačovým informačním systémům, tvorba, navrhování a údržba webových stránek, webhosting.

(730) Unicorn a.s., V Kapslovně 2767/2, Praha 3, Žižkov, 13000, CZ
(740) Ing. Jarmila Javoříková, Slunečná 4566, Zlín, 76005

(210) O-563751
(220) 12.05.2020
(320) 12.05.2020
(511) 35, 40
(540)

wood-mania

(510) (35) tvorba reklamních předmětů a reklam, propagace; (40) rytecké práce.
(730) Křížek Roman, Francouzská 1303/3, Kopřivnice, 74221, CZ

(210) O-564327
(220) 03.06.2020
(320) 03.06.2020
(511) 1, 5
(540)

EthaSanit

(510) (1) čisticí prostředky pro výrobu a průmysl, čisticí prostředky s dezinfekčními vlastnostmi k použití při výrobních procesech; (5) hygienické přípravky a výrobky, dezinfekční a antiseptické přípravky, antiseptické čisticí přípravky.
(591) Barevná
(730) Ethanol Energy a.s., Školská 118, Vrdy, 28571, CZ

(210) O-564703
(220) 21.06.2020
(320) 21.06.2020
(511) 35, 36, 41
(540)

Workshoperie

(510) (35) pronájem kancelářského vybavení ve sdílených pracovištích, administrativní služby, kancelářské a administrativní služby, pořádání a vedení obchodních setkání, konzultační a poradenské služby týkající se personálního řízení; (36) služby správy nemovitostí týkající se kancelářských prostor, pronájem kanceláří (nemovitosti), pronájem nemovitostí, pronájem sdílených kanceláří, pronájem a nájem komerčních prostor; (41) organizování workshopů a seminářů, workshopy k rekreačním účelům, workshopy ke vzdělávacím účelům, workshopy ke školicím účelům, vedení workshopů (školení), pořádání workshopů (školení), pořádání odborných workshopů a výukových kurzů, vedení workshopů a seminářů v oblasti rozvoje osobnosti, poskytování prostor pro vzdělávací účely, poskytování prostor pro trávení volného času, vedení kurzů a seminářů, vzdělávací kurzy, kurzy osobního rozvoje, pořádání a vedení školicích kurzů, odborné konzultace vztahující se ke vzdělávání, pořádání a vedení vzdělávacích diskusních skupin, nikoli on-line, klubové vzdělávací služby.
(730) Palkovská Zuzana Ing., Branaldova 1068/8, Praha 5, Řeporyje, 15500, CZ

(210) O-564885
(220) 26.06.2020
(320) 26.06.2020
(511) 45
(540)



(510) (45) výklad karet.
(591) Barevná
(730) Kočková Barbora, Nová Čtvrť 450, Stařeč, 67522, CZ

(210) **O-564988**
(220) 01.07.2020
(320) 01.07.2020
(511) 32, 33, 35
(540)



(510) (32) nealkoholické nápoje; (33) alkoholické nápoje s výjimkou pív, vína, míchané alkoholické nápoje, vína perlivá; (35) maloobchod, velkoobchod a zprostředkování obchodu s nápoji výše uvedenými ve třídách 32 a 33, propagační činnost, pomoc při řízení obchodní činnosti.
(730) **Vinařství Mutěnice, s.r.o.**, Údolní 1174, Mutěnice, 69611, CZ
(740) **RETROPATENT s.r.o.**, Dobiášova 1246/29, Liberec, Liberec VI-Rochlice, 46006

(210) **O-565223**
(220) 13.07.2020
(320) 13.07.2020
(511) 30, 43
(540)



(510) (30) káva, čaj, kakao, cukr, rýže, tapioka, ságo, kávové náhražky, mouka a obilní přípravky, chléb, sušenky, suchary, koláče, jemné pečivo a cukrovinky, čokoláda, čokoládové pasty, čokoládové pomazánky, čokoládové náplně do pečiva, zmrzlina, med, sirup z melasy, kvasnice, prášky do pečiva, sůl, hořčice, ocet, chuťové omáčky, majonézy, kečupy, koření, led na chlazení; (43) hostinské, restaurační, hotelové a jiné služby pro hosty v rámci této třídy, včetně rezervace ubytování, služby rychlého občerstvení, obstaravatelská, zprostředkovatelská a poradenská činnost v oblasti výše uvedených služeb třídy 43, zajišťování stravování a nápojů, služby závodní jídelny, služby restaurací, zajišťování hromadného stravování (catering), příprava jídel, vlastní příprava lahůdkového sortimentu a chlazených jídel, služby kaváren, samoobslužné restaurace, pronájem kuchyňského zařízení pro přípravu jídla pro okamžitou spotřebu, pořádání svatebních recepcí (poskytování potravin, nápojů, místa konání), organizace oslav a jiných významných událostí a koktejlových party (poskytování potravin, nápojů, místa konání).
(591) Barevná
(730) **Jícha Hynek**, Nádražní 915, Sedlčany, 26401, CZ
Jíchová Blanka, Nádražní 915, Sedlčany, 26401, CZ
(740) Blanka Jíchová, Nádražní 915, Sedlčany, 26401

(210) **O-565452**
(220) 22.07.2020
(320) 22.07.2020
(511) 1, 9, 45
(540)



(510) (1) hasicí směsi, hasicí tekutiny, hasicí prostředky, hasicí média; (9) hasicí přístroje, hasicí zařízení, hasicí systémy, sprinklery (hasicí zařízení), automatické hasicí přístroje, hasicí přístroje do automobilů, zařízení na hašení požárů, sprinklery (automatická rozstřikovací zařízení k hašení požárů); (45) hašení požárů, pronájem hasicích přístrojů.
(591) Barevná
(730) **FAUCON SYSTEMS s.r.o.**, Sása 709, Lehnice, SK

(210) **O-565501**
(220) 24.07.2020
(320) 24.07.2020
(511) 9, 16, 28, 35, 36, 41, 42
(540)



(510) (9) hardware a software pro informační technologie a audiovizuální zařízení, zařízení a příslušenství na zpracování dat, platební terminály pro zprostředkování on-line plateb, software; (16) periodický a neperiodický tisk, časopisy, fotografie, kalendáře, kancelářské potřeby, katalogy, prospekty, samolepky, tiskoviny, knihy, reklamní a propagační výrobky z papíru, informační, propagační a reklamní tiskoviny, papírové a plastové tašky, mapy, obtisky, pohlednice, tiskárenské výrobky a kartonážní výrobky, a to krabice, data a databáze na papírových nosičích, psací potřeby, diáře, školní potřeby, sázenky, sázkové tikety, vstupenky; (28) losy; (35) propagační, inzertní a reklamní činnost zaměřená na podporu zachování kulturního dědictví, vzdělávání, sportu, kultury, ochrany životního prostředí a ochrany zvířat, jejich zdraví, sociální a zdravotní péče, podporu a ochranu dětí a mládeže, osob v tíživých životních situacích, podporu vědy a výzkumu, podporu charitativní činnosti, provozování reklamních ploch, reklama prostřednictvím reklamních bannerů, reklamních balonů a/nebo reklamních klipů, marketing; (36) shromažďování a poskytování finančních prostředků v oblasti vzdělávání, sportu, kultury, kulturního dědictví, ochrany životního prostředí a zvířat, sociální a zdravotní péče, podpory a ochrany dětí a mládeže, podpory osob v tíživých situacích, v oblasti vědy a výzkumu a charity, finanční sponzorování a organizování finančních sbírek; (41) výchovná a vzdělávací činnost, zábavná, školící, sportovní a kulturní činnost, vydavatelská a nakladatelská činnost, pořádání společenských, charitativních a benefičních akcí (zábavní služby), organizování a vedení seminářů, přednášek a soutěží, organizování výstav pro kulturní nebo vzdělávací účely, organizování sportovních soutěží, plesů, koncertů a představení, informace o možnostech rozptýlení, informace o možnostech zábavy, zábava, pobavení; (42) výzkum v oblasti životního prostředí, poradenské a konzultační služby v oblasti ochrany životního prostředí.
(591) Barevná
(730) **Nadace Tipsport**, Politických vězňů 156/21, Beroun, Beroun-Centrum, 26601, CZ

(210) **O-565648**
(220) 31.07.2020
(320) 31.07.2020
(511) 9, 36, 38, 41, 42
(540)



(510) (9) platformy počítačového softwaru nahané nebo stahovatelné, počítačový software nahaný, software počítačových her nahaný, software počítačových her stahovatelný, stahovatelné kryptografické klíče pro přijímání a vydávání kryptoměn; (36) elektronický převod virtuálních měn, směňování virtuální měny, služby elektronické peněženky; (38) přenos digitálních souborů, přenos videa na objednávku, streaming dat, zaslání zpráv; (41) pořádání soutěží (vzdělávacích nebo zábavných), pořádání sportovních soutěží, poskytování her online z počítačové sítě, poskytování videí online bez možnosti stažení, služby v oblasti sázení a her, zábava; (42) pronájem počítačového software, tvorba počítačového software, tvorba počítačových systémů, údržba počítačového softwaru, vývoj počítačových platform.

(591) Barevná
(730) **Live Penalty s.r.o.**, Rybná 716/24, Praha 1, Staré Město, 11000, CZ
(740) AK Seddons, Eva Bartůňková, Melounová 520/4, Praha 2, Nové Město, 12000

(210) **O-565726**
(220) 05.08.2020
(320) 05.08.2020
(511) 16, 30, 35, 39, 40, 43
(540)



(510) (16) balící papír, brožury, dopisní papír, formuláře; (30) čokoláda, pralinky, pekařské a cukrářské výrobky, zejména cukroví, cukrovinky, dorty, zákusky, koláče s náplní i bez náplně, palačinky, sušenky, sladké pečivo, běžné pečivo, biskvity, dortové korpusy, kakao, kávové nápoje, kakaové nápoje, čokoládové nápoje, mandlové cukrovinky, mandlové těsto, marcipán, jedlé ozdoby na dorty, pastilky (cukrovinky), ovocné želé (cukrovinky); (35) zprostředkování obchodní činnosti s výrobky uvedenými výše ve třídě 30, předvádění a nabízení zboží, prezentace služeb, vedení obchodní společnosti, komerční správa licencí na výrobky a služby ostatních, předplatné, reklama, zaslání reklamních materiálů zákazníkům, rozšiřování reklamních nebo inzertních materiálů zákazníkům, rozšiřování vzorků; (39) balení a skladování zboží, doručování zboží, dovoz, doprava, služby týkající se balení zboží před odesláním; (40) zakázkové pekařství - pekařská výroba, zakázkové cukrářství - cukrářská výroba, zpracování potravin pro použití ve výrobě, jmenovitě příprava náplní pro výrobu pekařských a cukrářských výrobků; (43) pohostinská činnost v oblasti gastronomie, zejména provoz kaváren, restaurací, služby spojené s dočasným ubytováním, stravováním a občerstvením, catering, pořádání

hostin (poskytování jídel a nápojů), zdobení pekařských a cukrářských výrobků (povrchová úprava).
(730) **Králová Pavlína Bc.**, Kolátorova 1469/8, Praha 6, Břevnov, 16900, CZ

(210) **O-565848**
(220) 11.08.2020
(320) 11.08.2020
(511) 35, 36, 38, 41, 42, 43, 44, 45
(540)

Jsmě PPF

(510) (35) aktualizace a údržba dat v počítačových databázích, analýza nákladů a cen, zásobovací služby pro jiné osoby (nákup zboží a služeb pro jiné podniky), fakturace, vyhotovování hospodářských prognóz, obchodní nebo podnikatelské informace, poradenství v oblasti řízení a organizace podniku, obchodní nebo podnikatelský průzkum, oceňování podniků, personální poradenství, pořádání veletrhů pro obchodní či reklamní účely, provádění podnikových auditů, průzkum trhu, příprava výplatních listin, poradenské služby pro obchodní vedení, sjednávání a uzavírání obchodních transakcí pro třetí strany, obchodní asistence, systematizace údajů do počítačových databází, účetnictví, vyhledávání údajů v počítačových souborech pro jiné osoby, nábor zaměstnanců, subdavatelské služby (pomoc v obchodní činnosti), obchodní správa licencí k výrobkům a službám jiných osob, marketing, sběr údajů do počítačových databází, poradenství v oblasti řízení obchodní činnosti, propagace, pomoc při řízení obchodních či průmyslových podniků, administrativní služby, styk s veřejností, vydávání reklamních textů, pořádání výstav pro obchodní či reklamní účely, zařizování předplatného na telekomunikační služby pro jiné osoby; (36) finanční analýza, bankovníctví, daňové odhady (služby), elektronický převod peněžních prostředků, finanční odhady a oceňování, finanční poradenství, finanční sponzorování, hypoteční bankovníctví, poskytování půjček, informace o pojištění, služby realitní kanceláře, konzultační služby v oblasti pojišťovnictví, burzovní makléřství, správa nemovitostí, oceňování nemovitostí, penzijní fondy, uzavírání pojištění, životní pojištění, zprostředkování pojištění, poradenské služby týkající se pojištění, poskytování finančních informací prostřednictvím webových stránek, správa majetku, úrazové pojištění, vydávání kreditních karet, finanční poradenství, podílové fondy, příprava a analýza finančních zpráv, finanční záruční služby, finančně zajištěné financování, finanční řízení, investování peněžních prostředků, financování formou koupě na splátky, služby týkající se kreditních a debetních karet, služby týkající se platebních karet, poskytování kreditních karet, vydávání kreditních karet, služby nemovitostní, získávání nemovitostí pro třetí osoby, online bankovníctví, pronájem nemovitostí, půjčky (financování), půjčky se zástavou, směňování peněžních prostředků, finanční zúčtovací střediska; (38) přenos elektronické pošty, telekomunikační služby, služby komunikace mobilními telefony, spoje (komunikace), zaslání zpráv, poskytování přístupu do databází, poskytování telekomunikačního připojení ke globální počítačové síti, půjčování modemů, směrovací a spojovací služby pro telekomunikace, informace o telekomunikaci, komunikace prostřednictvím počítačových terminálů, telefonní služby, pronájem přístrojů pro přenos zpráv, služby rozhlasového a televizního vysílání; (41) divadelní představení, elektronické publikování (DTP), vzdělávání na internálních školách, koncertní sítě, sály, koučování, provozování muzeí, pořádání a uvádění koncertů, pronájem sportovišť, pronájem stadionů, provozování sportovních zařízení, školní vzdělávání, vydávání knih, vyučování, vzdělávání, organizování představení, zábava, organizování a vedení konferencí, pořádání výstav ke kulturním nebo vzdělávacím účelům, organizování sportovních soutěží, pořádání loterií, poskytování služeb zábavních klubů, klubové služby (zábava nebo vzdělávání), výchova, kluby zdraví (služby), služby klubů zdraví [zdravotní a kondiční cvičení], zdravotní a fitness trénink, akademie (vzdělávání), pořádání a vedení kolokvií; (42) aktualizace počítačových programů, architektonické poradenství, bakteriologický výzkum, biologický výzkum, klinický výzkum, chemická analýza, chemický výzkum, inženýrské služby, provádění průzkumů, poradenství v oblasti počítačového softwaru, poradenství v oblasti informačních technologií (IT), obnova počítačových dat, počítačové programování, programy počítačů (údržba -), provádění studií technických projektů, služby v oblasti chemie, tvorba počítačového softwaru, výzkum nových výrobků, vědecký výzkum pro lékařské účely, vědecký výzkum prováděný za pomoci databází, vědecký výzkum a analýza, laboratorní služby v oblasti analytického testování, laboratorní služby, služby objevování léků; (43) bufety, jídelny, kavárny, restaurace; (44) farmaceutické služby, zdravotnická střediska, sanatoria, lázeňské služby; (45) poskytování licencí k duševnímu vlastnictví, registrace názvů domén (právní služby), právní služby, poskytování licencí k počítačovému

softwaru (právní služby), poradenství v oblasti duševního vlastnictví, advokátní služby.

(730) **PPF a.s.**, Evropská 2690/17, Praha 6, Dejvice, 16041, CZ

(210) **O-565877**
(220) 11.08.2020
(320) 11.08.2020
(511) 3, 5, 10, 14, 44
(540)

GOLDEN LIFE

(510) (3) kosmetické přípravky, parfumerie, přípravky pro osobní hygienu, přípravky pro ústní hygienu; (5) potravní doplňky a dietetické přípravky, hygienické přípravky a výrobky, léčiva a veterinární přípravky a výrobky, zubní přípravky a výrobky a léčebné zubní pasty; (10) zařízení pro léčbu pohybového aparátu, lékařské a veterinární přístroje a nástroje, sexuální pomůcky; (14) šperky, ostatní výrobky z drahých kovů a z drahých kamenů, jakož i z jejich imitací v rámci této třídy; (44) služby zdravotní péče, služby péče o hygienu a krásu.

(730) **Nováková Petra Ing.**, Bezručova 143/16, Plzeň, Vnitřní Město, 30100, CZ

(740) JUDr. Stanislav Hájek, advokátní kancelář, JUDr. Stanislav Hájek, náměstí Republiky 202/28, Plzeň, Vnitřní Město, 30100

(210) **O-565878**
(220) 12.08.2020
(320) 12.08.2020
(511) 5, 29, 30, 32
(540)

NUVYS

(510) (5) potravinové minerální doplňky, bílkovinné potravinové doplňky, potravinové doplňky, vitamínové přípravky a vitamínové koncentráty k léčebným účelům, proteinové potravinové doplňky, přírodní léčivé prostředky pro zvláštní výživu, přírodní výtažky s antioxidačními účinky k léčebným účelům, minerální potravinové doplňky s antioxidačními účinky, enzymy - potravinové doplňky, posilující přípravky pro sportovce pro léčebné účely spadající do této třídy, energetické potraviny (potravinové doplňky), přípravky pro sportovce v rámci této třídy (potravinové doplňky), rostlinné extrakty (výživové doplňky), výživové přípravky pro denní doplnění stravy v rámci této třídy, fitness přípravky (výživové doplňky), regenerační přípravky rostlinného původu pro léčebné účely, posilující přípravky obsahující bílkoviny a látky rostlinného původu (výživové doplňky), glukóza pro výživu (výživové doplňky), sladové výtažky pro lidskou spotřebu (výživové doplňky); (29) arašidy, arašidové máslo, oříškočokoládové máslo, bílkovinné mléko, mléčné výrobky, syrovátka, sušená vejce, tofu, sójové boby, želatina jedlá, proteinová mléka, bílkovina pro kulinářské účely, mléko arašidové (nápoj nealkoholický), mléko mandlové (nápoj nealkoholický); (30) výrobky z medu a melasy; (32) nealkoholické nápoje, bioformační širokospektrální regenerační nápoje, iontové nápoje, izotonické nápoje, energetické nápoje, proteinové nápoje, nenávykové nápoje pro stimulaci a regeneraci organismu, a/nebo ke zvýšení jeho výkonnosti, dietní nápoje, koncentráty k výrobě nápojů fortifikované stopovými prvky, vitamíny, přírodními nebo minerálními extrakty, aperitivy nealkoholické, nealkoholické výtažky z ovoce, zeleninové šťávy.

(730) **NUVYS FOOD s.r.o.**, č. p. 138, Mankovice, 74235, CZ

(210) **O-566110**
(220) 23.08.2020
(320) 23.08.2020
(511) 9, 16, 41
(540)

Láskyplný svět

(510) (9) audio nahrávky, elektronické knihy; (16) knihy; (41) koučink, vedení workshopů a seminářů v oblasti osobnostního uvědomění, audioprodukce, konzultace ohledně vzdělávání, vydavatelské služby, hudební vydavatelství, elektronická vydavatelská činnost, poskytování vzdělávacích, kulturních a sportovních informací prostřednictvím webových stránek.

(730) **Sidris Jindřich Bc.**, Břevniště 86, Hamr na Jezeře, 47128, CZ

(210) **O-566119**
(220) 21.08.2020
(320) 21.08.2020
(511) 5, 10
(540)

LAINYS

(510) (5) dezinfekční prostředky pro hygienické účely, náramky impregnované odpuzovačem hmyzu; (10) náramky pro lékařské účely.

(730) **Šmíd Richard**, K Veseláku 134, Velké Popovice, Brtnice, 25169, CZ

Šmíd Milan, K Veseláku 134, Velké Popovice, Brtnice, 25169, CZ

(740) Milan Šmíd, K Veseláku 134, Velké Popovice, Brtnice, 25169

(210) **O-566157**
(220) 25.08.2020
(320) 25.08.2020
(511) 14, 18, 35
(540)

DIANTE

(510) (14) šperkovnice, nekovové šperkovnice, cestovní šperkovnice, šperkovnice (nikoli z drahých kovů), malé šperkovnice (nikoli z drahých kovů), dřevěné šperkovnice, kožené šperkovnice, kovové šperkovnice, cestovní šperkovnice (zavinovací pouzdra), šperkovnice (kazety na šperky), přívěsky (šperky), náramky (šperky), řetízky (šperky), brože (šperky), perly (šperky), medailony (šperky), náhrdelníky (šperky), prsteny (šperky), křížky (šperky), drahé šperky, šperky obsahující diamanty, šperky obsahující drahokamy, šperky ze žlutého jantaru, šperky vyrobené ze stříbra, šperky ze vzácných kovů, šperky z ryzího stříbra, šperky ze zlatého drátu, šperky vyrobené ze zlata, šperky v podobě korálků, šperky nevyrobené z drahých kovů, náramky a hodinky (kombinace), dárkové krabičky na hodinky, pouzdra na hodinky, hodinky; (18) kůže a imitace kůže, surové kůže a usně, pouzdra z kůže, pouzdra z kožené lepenky, syntetická kůže; (35) velkoobchodní prodej šperků, maloobchodní prodej šperků.

(730) **Kos Jan**, č. p. 12, Dobrá Voda, 39301, CZ

(210) **O-566162**
(220) 25.08.2020
(320) 25.08.2020
(511) 16, 30, 43
(540)

Sweet Point

(510) (16) balící krabice (kartonové), balící materiály z plastu, balící materiály z papíru, balící papír, dárkové krabice, dárkové tašky, kartonové krabice na dorty, kartonové přepravní kontejnery, nákupní tašky z papíru, obaly na lahve z lepenky nebo papíru, obaly na potraviny z polyetyleny a papíru, papírové dárkové tašky, papírové dárkové krabice, papírové přepravky na potraviny, tiskoviny; (30) pekárenské výrobky, cukrovinky, čokoláda a zákusky, cukr, přírodní sladidla, sladké polevy a náplně, výrobky z včelích produktů, a to pekařské výrobky z medu, káva, čaj, kakao a jejich náhražky, led, zmrzliny, mražené jogurty a sorbety, polotovary a jednohubky, jmenovitě svačinky na bázi cereálií, zpracované obilí, potravinářský škrob, pečící přípravky a droždí; (43) kavárny (služby), podávání jídel a nápojů, podávání alkoholických nápojů, bistra (služby), catering (poskytování jídla a nápojů), firemní akce (poskytování jídel a nápojů), poskytování jídla a nápojů prostřednictvím mobilního nákladního auta, příprava pokrmů, služby zmrzlinových barů.

(591) Barevná

(730) **Prague Export, s.r.o.**, náměstí Přátelství 1518/5, Praha 10, Hostivař, 10200, CZ

(210) **O-566260**

(220) 31.08.2020

(320) 31.08.2020

(511) 43, 44

(540)

Château Linn

(510) (43) hotelové a restaurační služby, dočasné a přechodné ubytování, motely (služby), poskytování hotelového ubytování, poskytování ubytování v nájemních domech k trávení dovolené a v pokojích pro hosty, pronajímání vybavených venkovských domů (přechodné ubytování), řízení a správa hotelů, pronájem pokojů, rezervace hotelových pokojů, dočasného ubytování a penzionů, stravování (jídlo), příprava jídel a příprava jídel k odnosu, provoz restaurace, samoobslužné restaurace, barové a výčepní služby, bistra a non-stop bufety, kavárny a čajovny, závodní jídelny, gastronomické služby, pronájem jednacích síní, pronájem mobilních konstrukcí, stanů, židlí, stolů, prostírání a skleněného nádobí; (44) provoz sauny, bazénu, whirlpoolu, parních lázní a solária, péče o hygienu a krásu, masážní služby, kosmetické služby, relaxační, regenerační a rekondiční služby, služby kadeřnické a holičské, manikúra, pedikúra, lázeňské služby, provoz lázní.

(730) **TARGA Consulting, s.r.o.**, Cukrovarnická 491/22, Praha 6, Střešovice, 16200, CZ

(740) **KOREJZOVA LEGAL v.o.s.**, JUDr. Petra Sauvage de Brantes, Korunní 810/104, Praha 10, Vinohrady, 10100

(210) **O-566306**

(220) 02.09.2020

(320) 02.09.2020

(511) 25, 26, 40, 42

(540)

La femme MiMi

(510) (25) oděvy, obuv, kloboučnické zboží, boa, čelenky (oděvy), čepice, gabardén, kabátky krátké, kabáty, kalhoty, kapuce, kombiné, korzety, kostýmy, obleky, košile, kravaty, legíny, límce, manžety, noční kabátky, oblečení, obuv, oděv svrchní, oděvy pletené, oděvy z kůže, oděvy z napodobenin kůže, opasky, pantofle, peleríny, pláště, plavky, pletené zboží, podprsenky, podšívky, podvazky, pokrývky hlavy, prádlo, přehozy, pytle na oblečení, pyžama, saka, sandály, spodky, spodničky, sukně, svetry, šály, šaty dámské, tílka a košilky, trička, vesty, zástěry, závoje, zimníky, živůtky, župany; (26) krajky a výšivky, stuhy a tkaničky, knoflíky, háčky a očka, poutka - galanterie, špendlíky a jehly, umělé květiny, bambule, brože (oděvní doplněk) spadající do této třídy, cetky lesklé (ozdoby na oděvy), etikety na prádlo a oděvy, kanýrky, krajky, lemování, monogram (oděvní doplněk), náplety elastické na přidržování rukávů, nárameníky, obruby, oděvní šňůrky, odznaky (knoflíky) ozdobné na oděvy, okruží (pro oděvy), ozdoby stříbrné spadající do této třídy (výšivky), ozdoby textilních výrobků a ozdoby zlaté spadající do této třídy (výšivky), peří (oděvní doplněk), pikoty (zoubky krajky), sponky do vlasů, spony na oděv a obuv, střapce, stuhy, trásně, vlasové ozdoby, volány, lemůvky na záclony, záplaty na oděvy, zipy pro tašky, značky na prádlo; (40) zpracování materiálů, a to apretace, textilů, barvení textilu a textilií, bělení látek, dámské krejčovství, lemování nebo obšívání látek, lemování oděvů, pánské krejčovství, vyšívání vzorů, zpracování kožešin; (42) vědecké a technologické služby a související výzkum a projektování, analytické a výzkumné služby v průmyslu, navrhování a vývoj počítačového hardwaru a softwaru, oděvní návrhářství, umělecký design, výzdoba interiérů (design).

(730) **La femme MiMi s.r.o.**, Štěpánská 631/51, Praha 1, Nové Město, 11000, CZ

(210) **O-566383**

(220) 07.09.2020

(320) 07.09.2020

(511) 30, 43

(540)

Restaurace Colorado

(510) (30) káva, čaj, kakao, cukr, rýže, tapioka, ságo, kávové náhražky, mouka a obilní přípravky, chléb, sušenky, suchary, koláče, jemné pečivo a cukrovinky, čokoláda, čokoládové pasty, čokoládové pomazánky,

čokoládové náplně do pečiva, zmrzlina, med, sirup z melasy, kvasnice, prášky do pečiva, sůl, hořčice, ocet, chuťové omáčky, majonézy, kečupy, koření, led na chlazení; (43) hostinské, restaurační, hotelové a jiné služby pro hosty v rámci této třídy, včetně rezervace ubytování, služby rychlého občerstvení, obstaravatelská, zprostředkovatelská a poradenská činnost v oblasti výše uvedených služeb třídy 43, zajišťování stravování a nápojů, služby závodní jídelny, služby restaurací, zajišťování hromadného stravování (catering), příprava jídel, vlastní příprava lahůdkového sortimentu a chlazených jídel, služby kaváren, samoobslužné restaurace, pronájem kuchyňského zařízení pro přípravu jídla pro okamžitou spotřebu, pořádání svatebních recepcí (poskytování potravin, nápojů, místa konání), organizace oslav a jiných významných událostí a koktejlových party (poskytování potravin, nápojů, místa konání).

(591) Barevná

(730) **Jiřka Hynek**, Nádražní 915, Sedlčany, 26401, CZ

Jichová Blanka, Nádražní 915, Sedlčany, 26401, CZ

(740) Blanka Jichová, Nádražní 915, Sedlčany, 26401

(210) **O-566398**

(220) 07.09.2020

(320) 07.09.2020

(511) 35

(540)



(510) (35) administrativní služby v oblasti zpracování reklamaci v záruční době, administrativa prodeje, administrativní zpracování objednávek, cenové nabídky na zboží a služby, dojednávání dohod týkajících se prodeje a nákupu zboží, elektronické zpracování objednávek, počítačové on-line objednávky, poskytování informací a rad zákazníkům v souvislosti s výběrem a koupí zboží, poskytování informací o obchodním prodeji, poskytování informací zákazníkům o výrobcích, zajišťování smluv na nákup a prodej zboží a služeb pro druhé, zprostředkování obchodů pro třetí strany, zprostředkovatelské služby v oblasti reklamy, zprostředkování dovozu a vývozu, administrativní zpracování nákupních objednávek zadaných telefonicky nebo přes počítač, informace a konzultace v oblasti zahraničního obchodu, informace o hodnocení prodejnosti výrobků, informační služby o obchodních metodách, nákupní služby, objednávkové služby pro třetí strany, obstarávání zboží jménem jiných podniků, on-line objednávkové služby, outsourcingové služby ke zprostředkování nákupu výrobků pro třetí strany, poradenské a konzultační služby v oblasti obstarávání zboží pro jiné subjekty, poradenské služby v oblasti nákupu zboží jménem podniku, poradenské služby v oblasti zprostředkování zboží a služeb, poskytování obchodních informací spotřebitelům, poskytování tržních informací ve vztahu ke spotřebním výrobkům, poskytování zákaznických informací o produktech prostřednictvím internetu, sjednávání, uzavírání a/nebo zprostředkování obchodních transakcí pro třetí strany, sjednávání smluv o nákupu a prodeji pro třetí strany, sjednávání smluvních obchodních služeb s třetími stranami, služby dovozní agentury, služby exportní agentury, služby nákupních agentur, služby v oblasti analýzy cen, srovnávání cen, velkoobchodní objednávkové služby, zajišťování nákupu zboží a služeb pro třetí osoby, zajišťování smluv na poskytování služeb pro třetí osoby, zprostředkování obchodních a komerčních kontaktů, zprostředkování obchodů v oblasti propojení možných soukromých investorů s podnikateli, kteří potřebují financování, zprostředkování smluv pro třetí osoby, zprostředkování smluv pro třetí osoby v oblasti nákupu a prodeje zboží, maloobchodní prodej šperků, oděvů, obuvi, zavazadel a oděvních doplňků, on-line maloobchodní služby zaměřené na kabelky, administrativní zpracování a organizování zásilkových služeb.

(591) Barevná

(730) **Recami Filippo Dott.**, Klimentůvská 1215/26, Praha 1, Nové Město, 11000, CZ

(210) **O-566481**
(220) 10.09.2020
(320) 10.09.2020
(511) 6, 11, 37
(540)



- (510) (6) kovové stavební a konstrukční materiály a prvky, trubky, potrubí, hadice a jejich příslušenství, včetně ventilů, kovové; (11) topná, ventilační a klimatizační zařízení a čisticí zařízení, topné, ventilační a klimatizační systémy; (37) montáž, čištění, údržba, instalace a opravy topných, ventilačních a klimatizačních zařízení.
(730) **AIRTEN s.r.o.**, Školská 228, Pardubice, Ohrazenice, 53353, CZ

(210) **O-566491**
(220) 10.09.2020
(320) 10.09.2020
(511) 35, 41, 44
(540)



- (510) (35) maloobchodní prodej oděvů, velkoobchodní prodej obuvi, maloobchodní prodej obuvi, maloobchodní prodej pokrývek hlavy, maloobchodní prodej sportovního vybavení, velkoobchodní prodej pokrývek hlavy, maloobchodní prodej lékařských nástrojů, velkoobchodní prodej výživových doplňků, maloobchodní prodej sportovního vybavení, maloobchodní prodej sportovních předmětů, velkoobchodní prodej lékařských nástrojů, maloobchodní prodej lékařských přístrojů, velkoobchodní prodej lékařských přístrojů, maloobchodní prodej výživových doplňků, maloobchodní služby zásilkového prodeje oděvů, maloobchodní prodej zařízení pro fyzikální terapii, velkoobchodní prodej předmětů sloužících k hygieně lidí, maloobchodní služby zaměřené na prodej oděvů a oděvních doplňků, služby on-line maloobchodních prodejen v oblasti oděvů, maloobchodní prodej předmětů sloužících k hygieně lidí; (41) vzdělávací kurzy, vzdělávací kurzy v oboru lékařství, služby vzdělávacích zařízení poskytujících školicí kurzy, školení a vzdělávání, koučink (školení), zajišťování školení a vzdělávání, odborné vzdělávání a školení, pořádání a vedení workshopů (školení); (44) fyzická rehabilitace, fyzioterapie, hlubkové masáže, informace týkající se masáže, chiropraxe, informační služby se zaměřením na zdravotní péči, kliniky nebo sanatoria (soukromé), konzultace vztahující se ke zdravotní péči, masáže, nutriční poradenství, odborné poradenství se zaměřením na zdraví, odborné poradenství v oblasti výživy, poskytování cvičebních prostor a zařízení pro zdravotní rehabilitační účely, poskytování cvičebních prostor a zařízení k léčebným rehabilitačním účelům, sportovní masáže, tělesná terapie, terapeutické služby, zdravotní péče, výzkum v oblasti zdravotního poradenství, vývoj individuálních programů fyzické rehabilitace, zdravotní poradenství a informační služby.
(591) Barevná
(730) **FIXTAPE s.r.o.**, Novosady 879/109, Velké Meziříčí, 59401, CZ
(740) Mgr. Jakub Nedoma, advokát, Na Florenci 2116/15, Praha 1, Nové Město, 11000

(210) **O-566608**
(220) 15.01.2018
(320) 15.01.2018
(511) 9
(540)



- (510) (9) počítačový hardware a počítačové periferie, nositelné akční trackery, magneticky kódovaný identifikační náramek, inteligentní hodinky (pro zpracování dat), monitor, elektronické monitorovací zařízení, kamera (fotografie), přístroj pro zaznamenávání a přehrávání řeči, přenosné přehrávače médií, on-line náramek (měřicí nástroj), elektronický záznamník, čtečka elektronických knížek, vybavení dálkového řízení, počítačový software (zaznamenaný), stáhnutelný software, elektronické publikace (stáhnutelné), počítačový aplikační software pro ruční počítače, software pro rozpoznávání a převod hlasu, řeči a příkazů, software počítačových her pro použití na počítačích, mobilech a celulárních telefonech, počítačový software vyhledávacích strojů, počítačový software pro sběr, editování, organizování, modifikování, vytváření záložek, přenos, ukládání a sdílení dat a informací, přístroj pro zpracování dat, stáhnutelný software pro přístupování, prohlížení a prohledávání online databází, globální poziční systém (GPS) a vybavení, veškeré z uvedeného zboží pouze ve spojení s digitálním záznamníkem hlasu ve formě pera, elektronického překladového stroje ve formě pera, elektronického překladového stroje, chytrých hodinek, internetového prohledávacího stroje, editor a prohlížeč způsobu zadávání, síťové komunikační vybavení, mobilní telefony, alarm, baterie, pouzdro na mobilní telefon, humanoidní roboty s umělou inteligencí a výukové roboty, obojí pro osobní, vzdělávací a zájmové používání a konstrukční části pro ně.
(730) **Beijing Sogou Technology Development Co., Ltd.**, Level 9, Sohu.com Internet Plz, No. 1 Unit Zhongguancun East Road, Haidian District, Beijing 100084, CN
(740) Všečeka Zelený Švorčík a partneři, advokátní a patentová kancelář, JUDr. Pavel Zelený, advokát, Hálkova 1406/2, Praha 2, Nové Město, 12000

(210) **O-566659**
(220) 16.09.2020
(320) 16.09.2020
(511) 5
(540)



- (510) (5) dětské plenky, dětské plenkové kalhoty a kalhotky, dětské sportovní plenkové kalhoty a kalhotky.
(730) **The Procter & Gamble Company**, One Procter & Gamble Plaza, Cincinnati Ohio 45202, US
(740) AK Štros & Kusák, JUDr. David Štros, advokát, Národní 32, Praha 1, 11000

(210) **O-566688**
(220) 18.09.2020
(320) 18.09.2020
(511) 9, 38, 41
(540)

FLASH

- (510) (9) software ke stažení pro prohlížení, distribuci a stahování zpravodajství, aktuálních událostí a dalších zpravodajských informací, novinek, statistik, výsledků, obrázků, fotografií a audiovizuálních záznamů z webových stránek, aplikace ke stažení pro prohlížení, distribuci a stahování

zpravodajství, aktuálních událostí a dalších zpravodajských informací, novinek, statistik, výsledků, obrázků, fotografií a audiovizuálních záznamů z webových stránek; (38) služby v oblasti elektronického přenosu zpráv, poskytování přístupu k portálům na internetu, poskytování přístupu ke zpravodajství, aktuálním událostem a dalším zpravodajským informacím, novinkám, statistikám, výsledkům, obrázkům, fotografiím a audiovizuálním záznamům z webových stránek, poskytování přístupu do databází, streaming dat, video a audiovizuálních záznamů, vysílání internetové televize, poskytování přístupu k webovým stránkám obsahujícím agregátor zpráv a médií, služby zpravodajské agentury, zaslání zpráv, poskytování přístupu k on-line fóřům, šíření informací, statistik, výsledků v reálném čase prostřednictvím internetu, webových stránek, aplikací a počítačů; (41) publikování informací, statistik, výsledků v reálném čase prostřednictvím internetu, webových stránek, aplikací a počítačů, zpravodajství (obrazové), služby zpravodajství poskytujícího informace získané z různých zdrojů prostřednictvím agregátoru zpráv a médií, zábavní služby poskytované on-line, poskytování zpravodajství, audio a video záznamů prostřednictvím webové stránky.

- (730) **Livesport s.r.o.**, Aspira Business Centre, Bucharova 2928/14a, Praha 5, Stodůlky, 15800, CZ
(740) Mgr. Jitka Vejražková, patentový zástupce, Pod Harfou 938/58, Praha 9, Vysočany, 19000

(210) **O-566707**

(220) 18.09.2020

(320) 18.09.2020

(511) 27, 35, 37, 39, 40, 42

(540)



(510) (27) podlahové krytiny a umělé venkovní povrchy; (35) maloobchodní a velkoobchodní prodej podlahových krytin a umělých venkovních povrchů, laminátových podlah, dřevěných podlah a ostatních typů podlah, vybavení a příslušenství pro pokládání podlah, lepidel, stěrkovacích hmot, penetrace, geotextilií, sedacích vaků; (37) instalační a montážní služby, čištění, opravy a údržba, vše ve vztahu k podlahovým krytinám, umělým venkovním povrchům a podlahám; (39) uskladnění zboží, doprava zboží; (40) zakázková výroba podlahových krytin a umělých venkovních povrchů, zakázková výroba podlah; (42) návrhy interiérů, poradenství, konzultační a informační činnost týkající se uvedených služeb.

(591) Barevná

(730) **Friendly Stores s.r.o.**, Lipí 686/20, Praha 9, Horní Počernice, 19300, CZ

(740) Jindyne s.r.o., U Statku 77, Mnichovo Hradiště, Hněvousice, 29501

(210) **O-566726**

(220) 21.09.2020

(320) 21.09.2020

(511) 9, 42

(540)

intel

(510) (9) počítače, ruční počítače, paměťové desky, počítačový hardware, integrované obvody, paměti integrovaných obvodů, čipy integrovaných obvodů, čipové sady, polovodičové procesory, polovodičové procesorové čipy, polovodičové čipy, mikroprocesory, desky plošných spojů, elektronické obvodové desky, počítačové základní desky, počítačové paměti, počítačové operační systémy, mikrořadiče, datové procesory, centrální procesorové jednotky, polovodičová paměťová zařízení, softwarové programovatelné mikroprocesory, digitální a optické mikroprocesory, digitální a optické datové a signální procesory, video obvodové desky, audio obvodové desky, audio-video obvodové desky,

video grafické akcelerátory, multimediální akcelerátory, video procesory, obvodové desky pro zpracování videa, obaly a pouzdra procesorového čipu, karty, disky, pásky, kabely, záznamy, mikročipy a elektronické obvody, vše pro zaznamenávání a přenášení dat, modemy, přístroje a nástroje, vše pro zpracování, ukládání, získávání, přenášení, zobrazování, přivádění na vstup, posílání na výstup, komprimování, dekomprimování, modifikování, všesměrové vysílání a tisk dat, počítačová vstupní a výstupní zařízení, pracovní stanice, datové paměti, úložná zařízení, bezpečnostní systémy pro počítačový hardware a software, soupravy elektronických čipů, komponenty pro počítače a tištěné obvody, hlasové akcelerátory, hlasové, datové, obrazové a video akcelerátory, paměťové systémy pro počítače, kabely a adaptéry, počítačové terminály a tiskárny pro použití s nimi, zobrazovací jednotky videa, telekomunikační přístroje a nástroje, kamery, počítačový hardware pro výpočetní zpracování, počítačový hardware pro výpočetní zpracování prostřednictvím globální a lokální sítě, počítačový hardware pro výpočetní zpracování v cloudu, počítačový hardware pro výpočetní zpracování s nízkou latencí a vysokou šířkou pásma, počítačový hardware pro použití při poskytování zabezpečeného výpočetního prostředí, počítačový síťový hardware, počítačové komunikační servery, počítačový hardware pro použití při poskytování zabezpečené sítě cloudového výpočetního zpracování, počítačový software pro výpočetní zpracování, počítačový software pro cloudové výpočetní zpracování, počítačový software pro výpočetní zpracování prostřednictvím globální a lokální sítě, počítačový software pro výpočetní zpracování s nízkou latencí a vysokou šířkou pásma, hardware počítačové paměti, počítačový software pro poskytování zabezpečené výpočetní sítě, počítačový software pro použití při poskytování zabezpečené sítě cloudového výpočetního zpracování, počítač, provozující systémový software, rozšíření, nástroje a podpůrné programy počítačových systémů v oblasti aplikačního softwaru pro spojování osobních počítačů, sítí, telekomunikačních přístrojů a aplikací globální počítačové sítě, počítačový hardware a software pro vylepšování a poskytování přenosu, vysílání, přijímání, zpracování a digitalizování dat v reálném čase, adaptéry počítačových sítí, řadiče počítačových sítí, zařízení rozhraní počítačových sítí, rozbočovače, přepínače a směrovače počítačových sítí, mikrořadiče pro zařízení, podporující internet věci (internet of things, iot), stáhnutelný počítačový software pro spojování, provozování a spravování zařízení, podporujících internet věci (internet of things, iot), stáhnutelný počítačový software pro spojování, provozování a spravování mobilních zařízení, podporujících mobilní internet věci (internet of things, iot), počítačový hardware a software pro vývoj, udržování a používání lokálních a rozlehlých počítačových sítí, počítačový hardware a software pro vývoj, udržování a používání interaktivních audio-video počítačových konferenčních systémů, počítačový hardware a software pro přijímání, zobrazování a používání všesměrově vysílaných video, audio a digitálních datových signálů, elektronická řídicí zařízení pro tvorbu rozhraní a pro řízení počítačů a globálních počítačových a telekomunikačních sítí s televizním a kabelovým vysíláním a vybavením, směrovače, rozbočovače, servery, přepínače, přístroje pro testování a programování integrovaných obvodů, periferní paměťové přístroje a zařízení, polovodičová zařízení, počítačový hardware a software pro vytváření, podporování a spravování vzdáleného přístupu a komunikování s lokálními sítěmi (lan), virtuálními soukromými sítěmi (vpn), rozlehlými sítěmi (wan) a globálními počítačovými sítěmi, operační software směrovačů, přepínačů, rozbočovačů a serverů, nástroje počítačového softwaru pro podporování softwarových aplikací třetích stran, počítačový hardware a software pro bezdrátové síťové komunikace, stáhnutelné elektronické publikace v oblasti elektroniky, polovodičů a integrovaných elektronických přístrojů a zařízení, počítačů, telekomunikací, zábavy, telefonie a kabelových a bezdrátových komunikací, počítačový hardware pro použití ve strojovém vidění, strojovém učení, hlubokém učení, umělé inteligenci, zpracování přirozených jazyků, algoritmech učení a analýze dat, počítačový software pro strojové učení, dotazování dat a analýzu dat, počítačový software pro kognitivní výpočetní zpracování, hluboké učení, umělou inteligenci, platforma počítačového softwaru pro kognitivní výpočetní zpracování, počítačový software pro grafické znázorňování dat, počítačový software pro rozpoznávání vzorů, počítačový software pro těžení dat, software počítačového vidění pro získávání, zpracování, analyzování a chápání digitálních obrazů a extrahování vizuálních dat, sady pro vývoj počítačového softwaru, sady pro vývoj počítačového softwaru pro počítačové vidění, strojové učení, hluboké učení, umělou inteligenci, zpracování přirozených jazyků, algoritmy učení a analýzu dat, stáhnutelný a zaznamenaný software vidění, který používá umělou inteligenci k vidění a interpretování dat, spojení s hardwarem a ukládání, spravování a zpracování dat v cloudu, počítačový hardware a software pro zaznamenávání, zpracování, přijímání, reprodukování, přenášení, modifikování, komprimování, dekomprimování, všesměrové vysílání,

slučování a vylepšování zvuku, obrazů, grafiky a dat, algoritmické softwarové programy pro provozování a řízení počítačů, počítačový hardware a software pro vylepšování a poskytování přenosu, vysílání, přijímání, zpracování a digitalizování audio a video grafických informací v reálném čase, stáhnutelný a zaznamenaný počítačový software pro sbírání, sestavování, zpracování, vysílání a šíření dat globálního pozicního systému (Global Positioning System, GPS) pro použití v pevných, mobilních a ručních zařízeních, elektronické databáze, mající silniční, geografické, mapové informace, informace o síti veřejné přepravy, informace o linkách veřejné přepravy, informace o trasách veřejné přepravy, časové rozvrhy a plány veřejné přepravy a další informace o veřejné dopravě, zaznamenané na počítačovém médiu, navigační software pro vypočítávání a zobrazování tras, navigační systém veřejné přepravy, mající interaktivní digitální mapové displeje, interaktivní instrukce a uživatelsky generované informace, interaktivní sociální počítačový software pro získávání a zobrazování veřejné přepravy, navigačních, geografických, mapových a cestovních informací, interaktivní sociální počítačový software pro umožňování vysílání informací o veřejné dopravě, mapových, navigačních, dopravních, trasových informací a informací o bodech zájmu do telekomunikačních sítí, celulárních telefonů, navigačních zařízení a dalších mobilních a ručních zařízení, interaktivní sociální počítačový software, který umožňuje výměnu informací mezi uživateli, počítačové a počítačem provozované systémy pro autonomní řízení, řídicím asistovaná, spojená vozidla, bezpilotní letecká zařízení a drony, počítačové hardwarové a softwarové platformy, mající interaktivní displeje, řídicí systémy a řídicí zařízení, výstražné systémy, spojovací, palubní počítače a GPS pro vozidla, spojená vozidla, autonomní a bezpilotní vozidla, vícekamerové systémy pro použití ve vozidlech, GPS navigační a naváděcí, GPS sledovací, GPS mapu-zobrazující a trasu-vypočítávající zařízení, video-zaznamenávající a bezdrátová komunikační síťová zařízení pro datové nebo obrazové vysílání pro vozidla, počítačové softwarové aplikace pro digitální virtuální agenty, predikční systémy, strojové učení, automatizaci kognitivního procesu, rozpoznávání vzoru, rozpoznávání znaků, vizuální výpočetní aplikace, virtualizaci znalostí, robotiku, drony a bezpilotní vozidla, počítačové softwarové a hardwarové aplikace pro ovládání automatického řízení vozidla, počítačové softwarové a hardwarové aplikace pro ovládání automatického řízení vozidla, autonomní řízení, navigování, asistované řízení vozidel a automatické řízení vozidel, zařízení pro sledování vozidel, tvořená počítačovým softwarem a počítačovým hardwarem, senzory, vysílači, přijímači a globálními pozicními satelitními přijímači, vše pro použití ve spojení se sledováním vozidel a monitorováním vozidel; (42) poskytování dočasného používání on-line nestážitelného softwaru pro strojové učení, těžení dat, dotazování dat a analýzu dat, poskytování dočasného používání on-line nestážitelného softwaru pro kognitivní výpočetní zpracování, hluboké učení, umělou inteligenci, poskytování dočasného použití nestážitelného softwaru pro dotazování dat a analýzu dat, poskytování dočasného použití nestážitelného softwaru pro těžení dat, poskytování dočasného použití nestážitelného softwaru pro kognitivní výpočetní zpracování, hluboké učení, umělou inteligenci, vyhledávání a získávání informací na počítačových sítích pro jiné, počítačové služby, jmenovitě poskytování dočasného použití on-line nestážitelného softwaru, softwarového aplikačního programovacího rozhraní (API) a softwarového widgetu pro strojové učení, těžení dat, dotazování dat a analýzu dat, poskytování on-line nestážitelného počítačového softwaru vidění pro získávání, zpracování, analyzování a chápání digitálních obrazů a extrahování vizuálních dat, poskytování on-line nestážitelných sad vývoje počítačového softwaru, poskytování on-line nestážitelných sad vývoje počítačového softwaru pro počítačové vidění, strojové učení, hluboké učení, umělou inteligenci, zpracování přirozených jazyků, algoritmy učení a analýzu dat, poskytování on-line nestážitelného softwaru vidění, který používá umělou inteligenci k vidění a interpretování dat, spojování s hardwarem a ukládání, spravování a zpracování dat v cloudu, služby software jako služba (Software As a Service, SAAS), mající software pro použití při poskytování funkcionalit výpočetního zpracování v cloudu a služeb informační techniky (IT), výpočetního zpracování a cloudového výpočetního zpracování, služby software jako služba (Software As a Service, SAAS), mající software pro použití ve výpočetním zpracování prostřednictvím globální a lokální sítě, služby software jako služba (Software As a Service, SAAS), mající platformu pro vývoj softwaru pro použití ve spojování aplikací k podnikovým systémům a zařízením, konzultace softwaru a poskytování informací o softwaru jako službě, služby softwaru jako služba (Software As a Service, SAAS), mající software pro použití při poskytování výpočetního zpracování s nízkou latencí a vysokou šířkou pásma, služby počítačového softwaru pro poskytování funkcionalit výpočetního zpracování pro vývojáře aplikací a poskytovatele obsahu, cloudové výpočetní zpracování, mající software pro použití při poskytování výpočetního zpracování s

nízkou latencí a vysokou šířkou pásma, služeb informační techniky (IT) a výpočetního zpracování prostřednictvím globální a lokální sítě, služby počítačového softwaru pro poskytování funkcionalit cloudového výpočetního zpracování pro vývojáře aplikací a poskytovatele obsahu, služby pro umožňování rozmístování aplikací po celé on-line síti, služby pro poskytování analytiky, kešování, provádění výpočtů a směřování provozu, služby pro poskytování zabezpečené a důvěryhodné počítačové sítě, poskytování konzultačních služeb ohledně počítačového hardwaru a softwaru v oblasti vývoje prostředí, založeného na cloudu, s integrovaným aplikací napříč různými platformami a připojenými zařízeními, počítačové služby, jmenovitě vytváření indexů z informací, založených na počítačových sítích, webových stránkách a zdrojích, poskytování dočasného použití nestážitelného počítačového softwaru pro připojování, provozování a spravování síťových zařízení v internetu věcí (internet of things, IoT), poskytování on-line nestážitelného počítačového softwaru pro připojování, provozování a spravování síťových zařízení v internetu věcí (internet of things, IoT), software jako služba (Software As a Service, SAAS), konzultační služby v oblasti počítačů a bezdrátového výpočetního zpracování, služby správy počítačových sítí, jmenovitě monitorování síťových systémů pro technické účely, hostování digitálního obsahu na internetu, služby monitorování počítačových sítí, jmenovitě poskytování informací o provozu počítačových sítí, přizpůsobování webového softwaru a návrh počítačového uživatelského rozhraní pro jiné, služby vývoje, návrhu a konzultací pro počítače, navrhování a vyvíjení standardů pro jiné v návrhu a implementaci počítačového softwaru, počítačového hardwaru a telekomunikačního vybavení, poskytování zákazníkům a technikům informací, týkajících se řízení počítačových zřetků, poskytování on-line softwaru jako služby pro sbírání, sestavování, zpracování, vysílání a šíření dat globálního pozicního systému (Global Positioning System, GPS), poskytování on-line nestážitelného softwaru, majícího silniční, geografické, mapové informace, informace o síti veřejné přepravy, informace o linkách veřejné přepravy, informace o trasách veřejné přepravy, časové rozvrhy a plány veřejné přepravy a další informace o veřejné dopravě, poskytování on-line nestážitelného navigačního softwaru pro vypočítávání a zobrazování tras a sdílení informací navigačního systému veřejné přepravy, mapových a cestovních informací, poskytování on-line nestážitelného počítačového softwaru pro umožňování sdílení informací o veřejné dopravě, mapových, navigačních, dopravních informací, informací o trase a informací o bodech zájmu, interaktivní sociální počítačový software, který umožňuje výměnu informací mezi uživateli, poskytování on-line softwaru jako služby pro ovládání automatického řízení vozidel, autonomní řízení, navigování, asistované řízení vozidel a automatické řízení vozidel.

(730) **Intel Corporation**, 2200 Mission College Boulevard, Santa Clara, 95052, CA, US

(740) Všeček Zelený Švorčík a partneři, advokátní a patentová kancelář, JUDr. Michal Havlík, advokát, Hájkova 1406/2, Praha 2, Nové Město, 12000

(210) **O-566762**

(220) 22.09.2020

(320) 22.09.2020

(511) 3, 5, 16, 21, 35, 41, 44

(540)

dermo.guru

(510) (3) vlasová kosmetika, podkladová kosmetika, dekorativní kosmetika, pleťová kosmetika, zkrášlující kosmetika, přírodní kosmetika, barevná kosmetika, tonika (kosmetika), korektory (kosmetika), kosmetika, hydratační přípravky (kosmetika), pleťové masky (kosmetika), kosmetika na řasy, kosmetika na obočí, oční linky (kosmetika), obličejové peelings (kosmetika), tekuté krémy (kosmetika), kosmetika na rty, kosmetika v podobě olejů, kosmetika v podobě pudrů, barevná kosmetika na oči, oleje po opalování (kosmetika), obličejové čistící přípravky (kosmetika), hydratační tělové vody (kosmetika), kosmetika obsahující kyselinu hyaluronovou, mýdla, kosmetická mýdla, mýdla v kostce, ručně vyráběná mýdla, vlasové oleje, parfémové oleje, éterické oleje, éterické esence, esence pro péči o pleť; (5) farmaceutické a veterinářské výrobky, hygienické výrobky pro léčebné účely, dietní potraviny a dietetické přípravky pro léčebné nebo veterinární účely, výrobky léčebné kosmetické pro lékařské účely, potravní doplňky pro lidskou potřebu a pro zvířata, náplasti, obvazový materiál, přírodní léčiva, léčivé byliny, bylinné přípravky pro léčebné účely, bylinné směsi k léčebnému použití, přípravky pro intimní hygienu, koupel (léčivé přípravky do -), vitamínové prostředky k péči o pleť a vlasy, léčebné detoxikační přípravky, výtahy z léčivých bylin, bylinné čaje (léčivé nápoje), náplasti s léčivým účinkem; (16) papír, lepenka a výrobky z těchto materiálů, jmenovitě: krabice z lepenky nebo

papíru, plakáty, alba, karty, knihy, noviny, prospekty, brožury, kalendáře, tištěné poukazy, pytle a sáčky (obálky, pouzdra) jako obaly, tiskárenské výrobky, potřeby pro knižní vazby, fotografie, papírnické zboží, lepidla pro papírenství nebo domácnost, štětce, učební a vyučovací pomůcky s výjimkou přístrojů, plastické obaly (nezařazené do jiných tříd), tiskařské typy, štočky; (21) dávkovače mýdla, kosmetické pomůcky, odličovací pomůcky, kosmetické a toaletní potřeby, aplikátory kosmetických přípravků, aplikátory líčidel na oči, dávkovače na sprchové gely, dávkovače pleťových krémů, houbičky na nanášení líčidel, kapátka ke kosmetickým účelům prodávána prázdná, kosmetické pudřenky, krabičky na mýdlo, lahvičky na parfém, misky, nádoby na kosmetická mléka a vody (prázdné, k použití v domácnosti), prázdné rozprašovací láhve; (35) maloobchodní, velkoobchodní a internetový prodej kosmetických přípravků, parfumerie, přípravků pro osobní hygienu, svíček, farmaceutických přípravků, hygienických přípravků, toaletních potřeb, bylinných přípravků, potravních doplňků a vitamínů, dietetických a dietních přípravků, výživových doplňků, zkrášlovacích přípravků, propagační činnost, reklama, mimo jiné reklamní zásilky, šíření reklamních materiálů (letáků, prospektů, tiskovin, vzorků), podpora prodeje (pro druhé), psaní a publikování reklamních textů, on-line reklama v počítačové síti, výstavy pro obchodní nebo průmyslové účely, obchodní management a obchodní administrativa, a to pomoc při provozování nebo řízení obchodní společnosti, pomoc při řízení obchodní činnosti nebo při obchodování průmyslového podniku nebo obchodní společnosti, obchodní management a podnikové poradenství, obchodní informace a průzkum, služby vztahů s veřejností (public relations); (41) pořádání instruktážních kurzů, příprava a pořádání vzdělávacích kurzů, pořádání odborných workshopů a výukových kurzů, vzdělávací a školicí služby, pořádání kosmetických kurzů, vydávání elektronických knih a časopisů online, elektronické publikování (DTP), organizování a vedení seminářů, konferencí, kolokvií, kongresů, organizování kulturních nebo vzdělávacích výstav; (44) péče o hygienu a krásu lidí, masáže, salóny krásy, terapeutické služby, lázeňské služby, regenerační, zkrášlovací služby, kosmetická péče s poskytováním saun, zdravotnické služby, regenerační centra, kadeřnické salóny, lékařské informace a lékařské rady zaměřené na zdraví, krásu a hubnutí, tyto služby mohou být poskytovány prostřednictvím internetu, odborné informace a rady zaměřené na krásu a hubnutí, tyto služby mohou být poskytovány prostřednictvím internetu, informace zaměřené na výživu, dietetiku.

(730) **Domecká Ivana**, Pastelová 1084/7, Liberec, Liberec VI-Rochlice, 46006, CZ

(740) RETROPATENT s.r.o., Dobiášova 1246/29, Liberec, Liberec VI-Rochlice, 46006

(210) **O-566763**

(220) 22.09.2020

(320) 22.09.2020

(511) 3, 5, 16, 21, 35, 41, 44

(540)



(510) (3) vlasová kosmetika, podkladová kosmetika, dekorativní kosmetika, pleťová kosmetika, zkrášlující kosmetika, přírodní kosmetika, barevná kosmetika, tonika (kosmetika), korektory (kosmetika), kosmetika, hydratační přípravky (kosmetika), pleťové masky (kosmetika), kosmetika na řasy, kosmetika na obočí, oční linky (kosmetika), obličejové peelinky (kosmetika), tekuté krémy (kosmetika), kosmetika na rty, kosmetika v podobě olejů, kosmetika v podobě pudrů, barevná kosmetika na oči, oleje po opalování (kosmetika), obličejové čistící přípravky (kosmetika), hydratační tělové vody (kosmetika), kosmetika obsahující kyselinu hyaluronovou, mýdla, kosmetická mýdla, mýdla v kostce, ručně vyráběná mýdla, vlasové oleje, parfémové oleje, éterické oleje, éterické esence, esence pro péči o pleť; (5) farmaceutické a veterinářské výrobky, hygienické výrobky pro léčebné účely, dietní potraviny a dietetické přípravky pro léčebné nebo veterinární účely, výrobky léčebné kosmetické pro lékařské účely, potravní doplňky pro lidskou potřebu a pro zvířata,

náplasti, obvazový materiál, přírodní léčiva, léčivé byliny, bylinné přípravky pro léčebné účely, bylinné směsi k léčebnému použití, přípravky pro intimní hygienu, koupel (léčivé přípravky do -), vitamínové prostředky k péči o pleť a vlasy, léčebné detoxikační přípravky, výtahy z léčivých bylin, bylinné čaje (léčivé nápoje), náplasti s léčivým účinky; (16) papír, lepenka a výrobky z těchto materiálů, jmenovitě: krabice z lepenky nebo papíru, plakáty, alba, karty, knihy, noviny, prospekty, brožury, kalendáře, tištěné poukazy, pytle a sáčky (obálky, pouzdra) jako obaly, tiskárenské výrobky, potřeby pro knižní vazby, fotografie, papírnické zboží, lepidla pro papírenství nebo domácnost, štětce, učební a vyučovací pomůcky s výjimkou přístrojů, plastické obaly (nezařazené do jiných tříd), tiskařské typy, štočky; (21) dávkovače mýdla, kosmetické pomůcky, odličovací pomůcky, kosmetické a toaletní potřeby, aplikátory kosmetických přípravků, aplikátory líčidel na oči, dávkovače na sprchové gely, dávkovače pleťových krémů, houbičky na nanášení líčidel, kapátka ke kosmetickým účelům prodávána prázdná, kosmetické pudřenky, krabičky na mýdlo, lahvičky na parfém, misky, nádoby na kosmetická mléka a vody (prázdné, k použití v domácnosti), prázdné rozprašovací láhve; (35) maloobchodní, velkoobchodní a internetový prodej kosmetických přípravků, parfumerie, přípravků pro osobní hygienu, svíček, farmaceutických přípravků, hygienických přípravků, toaletních potřeb, bylinných přípravků, potravních doplňků a vitamínů, dietetických a dietních přípravků, výživových doplňků, zkrášlovacích přípravků, propagační činnost, reklama, mimo jiné reklamní zásilky, šíření reklamních materiálů (letáků, prospektů, tiskovin, vzorků), podpora prodeje (pro druhé), psaní a publikování reklamních textů, on-line reklama v počítačové síti, výstavy pro obchodní nebo průmyslové účely, obchodní management a obchodní administrativa, a to pomoc při provozování nebo řízení obchodní společnosti, pomoc při řízení obchodní činnosti nebo při obchodování průmyslového podniku nebo obchodní společnosti, obchodní management a podnikové poradenství, obchodní informace a průzkum, služby vztahů s veřejností (public relations); (41) pořádání instruktážních kurzů, příprava a pořádání vzdělávacích kurzů, pořádání odborných workshopů a výukových kurzů, vzdělávací a školicí služby, pořádání kosmetických kurzů, vydávání elektronických knih a časopisů online, elektronické publikování (DTP), organizování a vedení seminářů, konferencí, kolokvií, kongresů, organizování kulturních nebo vzdělávacích výstav; (44) péče o hygienu a krásu lidí, masáže, salóny krásy, terapeutické služby, lázeňské služby, regenerační, zkrášlovací služby, kosmetická péče s poskytováním saun, zdravotnické služby, regenerační centra, kadeřnické salóny, lékařské informace a lékařské rady zaměřené na zdraví, krásu a hubnutí, tyto služby mohou být poskytovány prostřednictvím internetu, odborné informace a rady zaměřené na krásu a hubnutí, tyto služby mohou být poskytovány prostřednictvím internetu, informace zaměřené na výživu, dietetiku.

(730) **Domecká Ivana**, Pastelová 1084/7, Liberec, Liberec VI-Rochlice, 46006, CZ

(740) RETROPATENT s.r.o., Dobiášova 1246/29, Liberec, Liberec VI-Rochlice, 46006

(210) **O-566774**

(220) 22.09.2020

(320) 22.09.2020

(511) 9, 16, 25, 41

(540)

THE HEATHROW

(510) (9) veškeré zvukové a obrazové nosiče; (16) veškeré tiskárenské výrobky, fotografie, reklamní výrobky na papírových nosičích; (25) veškeré oděvy a oděvní doplňky spadající do třídy 25, osobní prádlo, obuv; (41) umělecká činnost, kulturní tvorba včetně veřejných vystoupení, zprostředkovatelská činnost v oblasti kultury, nakladatelská a vydavatelská činnost.

(730) **Vyskočil Jan**, Čerčenice 33, Sázava, 28506, CZ

(210) **O-566793**
(220) 23.09.2020
(320) 23.09.2020
(511) 29, 30, 43
(540)



(510) (29) mléčné výrobky, zpracované mražené ovoce, ovocná dřev, tvarohové krémy; (30) led, mražené krémy, zmrzliny, vodové zmrzliny, mražené jogurty a sorbety; (43) poskytování jídla a nápojů, služby zmrzlinových barů.
(591) Barevná
(730) **TIPAFROST, a.s.**, Žďárského 188, Kožichovice, 67401, CZ
(740) Irena Benáčková, Husova 18, Třebíč, 67401

(210) **O-566796**
(220) 23.09.2020
(320) 23.09.2020
(511) 3, 5, 35
(540)



(510) (3) kosmetické přípravky, oleje pro kosmetické účely, masti pro kosmetické použití, ústní spreje (ne k léčebným účelům), deodoranty pro osobní potřebu, bylinné výtažky pro kosmetické účely, hydratační koncentráty (pro kosmetické účely), parfumerie, přípravky pro osobní hygienu; (5) farmaceutické přípravky a přírodní léčiva, léčivé přípravky pro ošetření pleti, hygienické přípravky a výrobky, dezinfekční přípravky, rostlinné spreje pro léčebné účely, sirupy pro farmaceutické účely, léčivé byliny pro lékařské účely, bylinné a rostlinné výtažky pro léčebné účely, léčivé masti, potravinové přípravky k léčebným účelům, antioxidantní doplňky, léčivé potravinové doplňky, doplňky výživy; (35) reklama, včetně reklamy online v počítačové síti, marketing a propagační činnost, maloobchodní prodej kosmetických, farmaceutických a léčivých přípravků a doplňků stravy, velkoobchodní prodej kosmetických, farmaceutických a léčivých přípravků a doplňků stravy, služby internetového obchodu s kosmetickými, farmaceutickými a léčivými přípravky a doplňky stravy.
(730) **Stabla Jiří**, Porážková 1793/22, Ostrava, Moravská Ostrava, 70200, CZ
(740) Ing. Pavel Nádvorník s.r.o., Klínová 620/1, Ostrava, Hulváky, 70900

(210) **O-566805**
(220) 23.09.2020
(320) 23.09.2020
(511) 35, 36, 39
(540)



(510) (35) obchodní, podnikatelské a organizační poradenství, zprostředkování obchodních smluv, obchodní zastoupení jiných podnikatelských subjektů, reklamní a marketingová činnost; (36) celní služby, zastupování v celním řízení, zprostředkování celních služeb, pojišťovací služby související s

dopravou a zasilatelstvím; (39) doprava (osobní i nákladní, vnitrostátní i mezinárodní, železniční, silniční, letecká, lodní, námořní, potrubní), provozování drah a drážní dopravy, zprostředkování přeprav všemi druhy dopravních prostředků, zasilatelství, zprostředkování námořní dopravy, poradenská činnost v oblasti dopravy, poskytování informací v oblasti dopravy, provozování skladů, skladování zboží, manipulace se zbožím (nakládání, vykládání, překládání), balení zboží, logistické služby, pronájem a provozování parkovacích ploch, pronájem dopravních prostředků a dopravních zařízení, pronájem železničních vozů.

(591) Barevná
(730) **Ječný Radim**, Krškova 789/3, Praha 5, Hlubočepy, 15200, CZ
(740) Mgr. Ing. Petr Lhotský, advokát, Na Příkopě 988/31, Praha 1, 11000

(210) **O-566814**
(220) 23.09.2020
(320) 23.09.2020
(511) 5, 30, 43
(540)



(510) (5) farmaceutika, dietetické potraviny a přípravky upravené pro léčebné nebo veterinární účely, potraviny pro kojence a batolata, bylinné čaje; (30) káva, čaj, kakao a náhražky kávy, rýže, těstoviny a nudle, mouka a přípravky vyrobené z obilnin, chléb, pečivo a cukrovinky, čokoláda, zmrzliny, sorbety a jiné produkty určené ke konzumaci v mraženém stavu, cukr, med, melasa, droždí, kypřicí prášek do pečiva, sůl, koření přísady, koření, konzervované byliny, ocet, omáčky a jiná ochucovadla, led (zmrazená voda); (43) restaurace (služby), bufety, kavárny, služby zajišťující stravování a nápoje.

(591) Barevná
(730) **Tran Thi Thu Hang**, Hlavatecká 250/11, Praha 12 - Cholupice, 14300, CZ

(210) **O-566824**
(220) 24.09.2020
(320) 24.09.2020
(511) 5, 8, 9, 11, 18, 20, 21, 22, 24, 25, 35
(540)

CAMPGO

(510) (5) přenosné vybavené lékárníčky, repelenty na odpuzování hmyzu; (8) hobby nože, kapesní nože, mačety, nože, stolní přístroje (nože, vidličky a lžíce); (9) buzoly; (11) baterky (elektrické svítilny), čelové svítilny, hořáky, křesadla, křesadlové zapalovače plynu, plynové hořáky, plynové lampy; (18) batohy, cestovní tašky, hole, horské hole, trekové hole, sportovní tašky, batohy, turistické batohy, turistické hole, trekkingové hole; (20) kovová sedadla, kovové stoly, kovový nábytek, matrace na kempování, nafukovací matrace - ne pro lékařské účely, nafukovací polštáře - ne pro lékařské účely, přenosné stolky, podložky na spaní (karimatky), stoličky, židle; (21) hrnky, kapesní lahve, kotlíky, misky, nádoby, plechové nádoby (ešusy); (22) bivačovací pytle jako přístřešky, houpací sítě, markýzy z textilních materiálů, markýzy ze syntetických materiálů, nepromokavá plachta, stany, větrné plachty; (24) bivačovací převleky na spací pytle, cestovní příkrývky, piknikové deky, sítě proti hmyzu, moskytiéry, spací pytle, spací pytle pro kojence; (25) nepromokavé oděvy, oděvy, obuv, hřejivé návleky na nohy, návleky na nohy; (35) cílené zasilání reklamních materiálů, cílený marketing, marketing, online reklama v počítačové síti, PPC reklama, propagace, reklama, televizní reklama, venkovní reklama.

(730) **Alza.cz a.s.**, Jankovcova 1522/53, Praha 7, Holešovice, 17000, CZ
(740) Mgr. Pavel Steinwicht, advokát, Mgr. Pavel Steinwicht advokát, Hlavní 2725/153, Praha 4, Záběhlice, 14100

(210) **O-566825**
(220) 16.10.2020
(320) 16.10.2020
(511) 5, 8, 9, 11, 18, 20, 21, 22, 24, 25, 35
(540)



(510) (5) přenosné vybavené lékárníčky, repelenty na odpuzování hmyzu; (8) hobby nože, kapesní nože, mačety, nože, stolní přístroje (nože, vidličky a lžíce); (9) buzoly; (11) baterky (elektrické svítilny), čelové svítilny, hořáky, křesadla, křesadlové zapalovače plynu, plynové hořáky, plynové lampy; (18) batohy, cestovní tašky, hole, horské hole, trekové hole, sportovní tašky, batohy, turistické batohy, turistické hole, trekkingové hole; (20) kovová sedadla, kovové stoly, kovový nábytek, matrace na kempování, nafukovací matrace - ne pro lékařské účely, nafukovací polštáře - ne pro lékařské účely, přenosné stolký, podložky na spaní, karimatky, stoličky, židle; (21) hrnky, kapesní lahve, kotlíky, misky, nádoby, plechové nádoby (ešusy); (22) bivačovací pytle jako přístřešky, houpačkové sítě, markýzy z textilních materiálů, markýzy ze syntetických materiálů, nepromokavá plachta, stany, větrné plachty; (24) bivačovací převleky na spací pytle, cestovní příkrývky, piknikové deky, sítě proti hmyzu, moskytiéry, spací pytle, spací pytle pro kojence; (25) nepromokavé oděvy, oděvy, obuv, hřejivé návleky na nohy, návleky na nohy; (35) cílené zasilání reklamních materiálů, cílený marketing, marketing, online reklama v počítačové síti, PPC reklama, propagace, reklama, televizní reklama, venkovní reklama.
(730) **Alza.cz a.s.**, Jankovcova 1522/53, Praha 7, Holešovice, 17000, CZ
(740) Mgr. Pavel Steinwicht, advokát, Mgr. Pavel Steinwicht advokát, Hlavní 2725/153, Praha 4, Záběhlice, 14100

(pro finanční operace), automatizované obchodování s cennými papíry; (39) distribuce a přenos elektřiny, rozvod energie, potrubní doprava, rozvod elektřiny, přeprava ropy nebo plynu potrubím, služby týkající se distribuce plynu.

(591) Barevná
(730) **Ezpada s.r.o.**, Jungmannova 745/24, Praha 1, Nové Město, 11000, CZ
(740) Dana Lukajová, patentový zástupce, Voršilská 130/10, Praha 1, Nové Město, 11000

(210) **O-566844**
(220) 25.09.2020
(320) 25.09.2020
(511) 9, 42
(540)



(510) (9) software, podnikový software a aplikace, kancelářský software a aplikace, mobilní aplikace, mobilní aplikace ke stažení pro správu informací; (42) vývoj software, programování a implementace software, aktualizace počítačového softwaru, konzultační, poradenské a informační služby v oblasti informačních technologií a implementace software.

(591) Barevná
(730) **Tresoft s.r.o.**, Průmyslová 1137, Jičín, Valdická Předměstí, 50601, CZ
(740) Mgr. Jitka Vejražková, patentový zástupce, Pod Harfou 938/58, Praha 9, Vysočany, 19000

(210) **O-566842**
(220) 24.09.2020
(320) 24.09.2020
(511) 35, 36, 39
(540)



(510) (35) obchod s energií, obchodování s benzínem, elektřinou, ropou a palivou; (36) pojištění, služby finanční, služby peněžní, služby nemovitostní, investiční služby, burzovní kotace, burzovní makléřství, zprostředkování emisních povolenek, obchodování s komoditami (finanční služby), agentury pro obchodování s termínovými komoditami (finanční služby), ceny akcií na burze (burzovní kotace), finanční investice v oblasti cenných papírů, finanční klíringové ústavy (služby), finanční správa akcií, investiční makléřství, makléřské služby, makléři v oblasti cenných papírů a akcií, finanční kurzy komodit (finanční služby), kurzovní záznamy na burze (služby), makléřské služby v oblasti kapitálových investic, makléřství finančních derivátů, makléřství s akciemi a cennými papíry, makléřství s obligacemi, makléřství subskripce akcií, makléřství v oblasti podílů a dalších cenných papírů, management investic v oblasti akcií, obchodování s akciemi a dluhopisy, obchodování s cennými papíry, obchodování s finančními deriváty, obchodování s indexovanými termínovanými cennými papíry, obchodování s opcemi na cenné papíry, poskytování informací o burzách cenných papírů a akcií, poskytování informací vztahujících se k obchodům s termínovanými komoditami, poskytování on-line burzovních informací z počítačové databáze nebo z internetu, přímé investice v mezinárodních společnostech, příprava a kotace cen akcií na burze a indexů, služby burzovních kotací, služby elektronické burzy, služby klíringových bank, služby makléřů s cennými papíry, služby obchodníků s cennými papíry, služby obchodování s akciemi, služby poskytované finančními zprostředkovateli, služby týkající se burzy, služby transferní agentury poskytované emitentům investic do cenných papírů, správa kotovaných cenných papírů, zprostředkování termínových obchodů, zúčtovací banky

(210) **O-566846**
(220) 25.09.2020
(320) 25.09.2020
(511) 35, 41, 43
(540)

LEVÍNSKÝ KOCOUR

(510) (35) pořádání obchodních veletrhů pro obchodní či reklamní účely; (41) pořádání a uvádění koncertů, pořádání výstav ke kulturním nebo vzdělávacím účelům, provozování rekreačních zařízení, provozování sportovních zařízení; (43) bary, bufety, hotelové služby, jídelny, kavárny, penziony, provozování kempů, restaurace, samoobslužné jídelny, samoobslužné restaurace, turistické ubytovny, zajištění stravování.

(730) **Městys Levín**, č. p. 58, Levín, 41145, CZ

(210) **O-566889**
(220) 29.09.2020
(320) 29.09.2020
(511) 10, 12, 18, 20, 24, 35
(540)



(510) (10) terapeutické a pomocné přístroje uzpůsobené pro osoby se zdravotním postižením, zejména zdravotní pomůcky, spinální pomůcky, rehabilitační a kompenzační pomůcky, pomůcky pro ortopedické vozíky, pomůcky pro stimulaci posturálního systému, spinální pomůcky pro intermitentní

uživatelé (paraparetik - schopen chůze o francouzských holích), polohovací zdravotní pomůcky, antidekubitní výrobky, pomůcky pro léčbu dekubitů, ortopedické výrobky, ortopedické opěrky zad, rukou, hlavy, doplňky a náhradní díly k uvedeným výrobkům v rámci třídy 10, kompenzační pomůcky pro mentálně postižené, terapeutické pomůcky, pomůcky pro fyzioterapeuty a ergoterapeuty, kancelářské zdravotní pomůcky, zdravotní pomůcky pro práci na počítači, zdravotní pomůcky pro zdravotnická zařízení, zdravotní pomůcky pro seniory, speciální oblečení a části oblečení, rukavice, pokrývky hlavy pro zdravotně a mentálně postižené, speciální obuv pro zdravotně postižené spadající do této třídy; (12) ortopedické vozíky, ortopedické vozíky s mechanickým pohonem, taneční ortopedické vozíky, sportovní ortopedické vozíky, ortopedické vozíky s elektrickým pohonem, skútry pro seniory, doplňky a komponenty související s ortopedickými vozíky, náhradní díly k uvedeným výrobkům v rámci třídy 12; (18) batohy a brašny zejména k ortopedickým vozíkům spadající do této třídy; (20) kancelářské židle, produkty určené k sezení; (24) speciální technické textilie a tkaniny, tkaniny s aplikací senzorů, textilní potahy a povlaky na zdravotní a kompenzační pomůcky, textilní doplňky k produktům, textilní obaly k produktům spadající do této třídy; (35) propagační, reklamní a inzertní činnost, zprostředkování obchodních záležitostí a distribuce zboží k reklamním účelům, organizace a realizace výstav k reklamním a obchodním účelům, vydávání a distribuce propagačních materiálů a uživatelských publikací, to vše v oblasti zdravotnických a terapeutických pomůcek a výrobků uvedených výše ve třídách 10, 12, 18, 20 a 24, všechny služby zde uvedené a v rámci třídy 35.

(730) **Kunhartová Věra MgA.**, Štěpánov 68, Skuteč, 53973, CZ
(740) HM PARTNERS s.r.o., Ing. Zdeněk Michálek, Štefánikova 1163/12, Koprivnice, 74221

(210) **O-566897**
(220) 29.09.2020
(320) 29.09.2020
(511) 39
(540)



(510) (39) služby v oblasti cestování a osobní doprava.
(591) Barevná
(730) **Úbl Martin Mgr.**, Dlouhá 882/26, Plzeň, Lobzy, 31200, CZ

(210) **O-566904**
(220) 29.09.2020
(320) 29.09.2020
(511) 35
(540)



(510) (35) propagace, televizní reklama, cílený marketing, šíření reklamních materiálů, styk s veřejností, zprostředkování reklamy, výroba reklamních filmů.
(591) Barevná
(730) **AGEL a.s.**, Jungmannova 28/17, Praha 1, Nové Město, 11000, CZ

(210) **O-566905**
(220) 29.09.2020
(320) 29.09.2020
(511) 35
(540)

AGEL MEDI TV

(510) (35) propagace, televizní reklama, cílený marketing, šíření reklamních materiálů, styk s veřejností, zprostředkování reklamy, výroba reklamních filmů.
(730) **AGEL a.s.**, Jungmannova 28/17, Praha 1, Nové Město, 11000, CZ

(210) **O-566924**
(220) 30.09.2020
(320) 30.09.2020
(511) 35, 36, 37
(540)



(510) (35) reklamní, inzertní a propagační činnost, vyhledávání dat v počítačových souborech (pro třetí osoby), administrativní služby zabývající se poptávkami nájemního bydlení, aktualizace a údržba dat v počítačových databázích, zprostředkování adres, obchodních a hospodářských kontaktů, průzkum trhu, obchodní poradenský servis pro spotřebitele, poskytování obchodních informací prostřednictvím internetových stránek, publikování studií, prezentací (také v elektronické formě na CD, DVD, USB discích a jiných digitálních přístrojích pro záznam) sloužících k reklamním a inzertním účelům, komerční výstavy; (36) služby realitní kanceláře, makléřské služby, pronájem nemovitostí, správa nemovitostí, zprostředkování v oblasti nemovitostí, sledování vývoje cen nemovitostí; (37) poradenská a konzultační činnost ve stavebnictví.
(730) **Trigema a.s.**, Bucharova 2641/14, Praha 5, Stodůlky, 15800, CZ
(740) **PROPATENT**, Ing. Vlasta Sedláčková, Pod Pekařkou 107/1, Praha 4, Podolí, 14700

(210) **O-566925**
(220) 30.09.2020
(320) 30.09.2020
(511) 41
(540)

Gymnathlon

(510) (41) služby v oblasti vzdělávání, zábavy a sportu.
(730) **Asociace český Gymnathlon, z.s.**, U Pergamenky 1511/3, Praha 7, Holešovice, 17000, CZ
(740) Advokátní kancelář ELGER, Mgr. Martin Elger, Vodičkova 699/30, Praha 1, Nové Město, 11000

(210) **O-566928**
(220) 30.09.2020
(320) 30.09.2020
(511) 3, 5, 35
(540)



(510) (3) kosmetické přípravky, parfumerie, přípravky pro osobní hygienu, balzámy (neléčivé), kosmetické přípravky na obličej, kosmetické přípravky pro osobní použití, kosmetické přípravky pro péči o tělo, kosmetika a kosmetické přípravky, kosmetika v podobě olejů, mastí pro kosmetické použití, oleje pro kosmetické účely, organická kosmetika, parfumerie a vonné přípravky, přírodní kosmetika, mýdla a gely, přípravky do koupele, přípravky pro péči o pleť, oči a nehty, balzám na rty, denní krémy, denní pleťová mléka, esence pro péči o pleť, kosmetické čisticí přípravky na pleť, kosmetické oleje na pokožku, kosmetické pleťové oleje, kosmetické přípravky pro péči o pokožku, kosmetické výživné krémy, krém na oči, krémy na čišťení, krémy na obličej (kosmetické), krémy na zpevnění pokožky, masti (neléčivé), přípravky pro péči o vlasy, kosmetické přípravky pro péči o zvířata, vonné oleje a aromatické výtažky; (5) potravní doplňky a dietetické přípravky, antioxidační doplňky stravy, antioxidanty obsahující enzymy, antioxidanty pro dietetické účely, antioxidanty pro léčebné účely, bylinné dietní doplňky pro osoby se zvláštními dietními požadavky, bylinné doplňky, diabetické ovocné šťávy (nápoje) upravené pro léčebné účely, doplňky do krmiv pro zvířata (léčivé), doplňky stravy pro neléčebné účely, doplňky výživy, léčivé čaje, léčivé potravinové doplňky, léčivé nápoje, náplasti s vitamínovými doplňky, potravinové doplňky, potravinové doplňky na podporu fyzické zdatnosti a vytrvalosti, potravinové doplňky pro lidi a zvířata, potravinové doplňky s kosmetickým účinkem, potravní doplňky pro zvířata, hygienické přípravky a výrobky, dezinfekční a antiseptické přípravky, dámské hygienické výrobky, léčebná a dezinfekční mýdla a čisticí přípravky, léčiva a veterinární přípravky a výrobky, farmaceutické přípravky a přírodní léčiva; (35) maloobchodní nebo velkoobchodní služby pro farmaceutické, veterinární a sanitární přípravky

a lékařské potřeby, maloobchodní prodej krmiva pro zvířata, maloobchodní prodej mazacích olejů, maloobchodní prodej nealkoholických nápojů, maloobchodní prodej předmětů sloužících k hygieně lidí, maloobchodní prodej předmětů sloužících k hygieně zvířat, maloobchodní prodej přípravků pro péči o zvířata, maloobchodní prodej výživových doplňků, maloobchodní služby související s prodejem předplacených bedniček s kosmetikou, maloobchodní služby v oblasti potravin, maloobchodní služby v oblasti vonných přípravků, maloobchodní služby v oblasti vlasových přípravků, maloobchodní služby v oblasti cukrovinek, maloobchodní služby zaměřené na farmaceutické, veterinářské a hygienické přípravky a lékařské potřeby, maloobchodní služby zásilkového prodeje zaměřené na kosmetické přípravky, on-line maloobchodní služby týkající se kosmetiky, služby on-line maloobchodních prodejen v oblasti kosmetiky a kosmetických výrobků, služby pro maloobchod nebo velkoobchod s farmaceutickými, veterinárními a sanitárními přípravky a zdravotnickým materiálem, velkoobchodní prodej dietetických přípravků, velkoobchodní prodej krmiva pro zvířata, velkoobchodní prodej mazacích olejů.

(730) **CBD CZECH s.r.o.**, Běhounská 2/22, Brno, Brno-město, 60200, CZ
(740) Mgr. PETR ŽIŽKA, advokátní kancelář, Mgr. Petr Žižka, Sedláčkova 209/16, Plzeň, Vnitřní Město, 30100

(210) **O-566942**
(220) 30.09.2020
(320) 30.09.2020
(511) 6, 9, 12, 20, 37, 42
(540)



(510) (6) kovové výrobky, a to mechanická zabezpečovací zařízení, kovové zámky s výjimkou elektrických, kovové zámky pro vozidla, zámky na řadící páku převodovky vozidla, zámky na pedály a volant vozidla, západky zámku, kovové vložky, klíče, kovové bezpečnostní řetězy; (9) elektrické zabezpečovací systémy, zejména zabezpečovací zařízení proti krádeži, elektrické zámky; (12) zabezpečovací zařízení proti zcizení vozidel, zabezpečovací poplašné zařízení do vozidel; (20) zámky pro vozidla nekovové; (37) instalování a opravy zabezpečovací techniky, zejména zámků; (42) vývoj a výzkum v oblasti zabezpečovací techniky, zejména zámků.

(730) **CONSTRUCT A&D, a.s.**, Františkov 220, Velké Meziříčí, 59401, CZ
(740) Rott, Růžička & Guttman a spol., Vyskočilova 1566, Praha 4, Michle, 14000

(210) **O-566945**
(220) 30.09.2020
(320) 30.09.2020
(511) 6, 9, 12, 20, 37, 42
(540)



(510) (6) kovové výrobky, a to mechanická zabezpečovací zařízení, kovové zámky s výjimkou elektrických, kovové zámky pro vozidla, zámky na řadicí páku převodovky vozidla, zámky na pedály a volant vozidla, západky zámků, kovové vložky, klíče, kovové bezpečnostní řetězy; (9) elektrické zabezpečovací systémy, zejména zabezpečovací zařízení proti krádeži, elektrické zámky; (12) zabezpečovací zařízení proti zcizení vozidel, zabezpečovací poplašné zařízení do vozidel; (20) zámky pro vozidla nekovové; (37) instalování a opravy zabezpečovací techniky, zejména zámků; (42) vývoj a výzkum v oblasti zabezpečovací techniky, zejména zámků.

(730) **CONSTRUCT A&D, a.s.**, Františkov 220, Velké Meziříčí, 59401, CZ
(740) Rott, Růžička & Guttman a spol., Vyskočilova 1566, Praha 4, Michle, 14000

(210) **O-566951**
(220) 30.09.2020
(320) 30.09.2020
(511) 5, 30, 32, 33
(540)

Vařonka

(510) (5) potravinové doplňky s obsahem včelího medu, propolisu, mateří kašičky pro neléčebné účely, med s léčivými bylinami (pro léčebné účely), med s nakládanými léčivými bylinami (pro léčebné účely); (30) propolis pro potravinářské účely, včelí kašička pro lidskou potřebu, med s léčivými bylinami, med s nakládanými léčivými bylinami, medové perníčky, mateří kašička, med s přísadou květového pylu, s přísadou propolisu, s přísadou mateří kašičky, cukrovinky, žvýkačky, bonbóny, med a umělý med a výrobky z něho, med s ovocem, med s ořechy, včelí produkty pro potravinářské účely, pomazánky a pasty s obsahem medu a dalšími přísadami, např. s příměsí koření, bylin, ovoce a zeleniny, semen rostlin, sušeného ovoce a zeleniny, rostlinného oleje, čokolády, obsahující ořechy, švestky, jablka, hrušky, borůvky, brusinky, mandle, mák, kakao, kávu, slunečnicová semena; (32) nealkoholické nápoje, nealkoholické nápoje na bázi medu, proteinové nápoje, nápoje obsahující vitamíny, nealkoholické ovocné nápoje, nutričně obohacené nápoje, ochucené sycené nápoje, energetické nápoje obsahující kofein, nízkokalorické nealkoholické nápoje, nealkoholické nápoje s příchutí čaje, nealkoholické nápoje obsahující zeleninové šťávy, nealkoholické aperitivy; (33) alkoholické nápoje, zejména medovina, alkoholické nápoje z medu, likéry, destiláty, lihoviny, víno, alkoholické výtažky, extrakty a esence z ovoce a hroznů, mošty s alkoholem, koktejly s alkoholem, alkoholické nápoje obsahující ovoce.

(730) **Czyż David Mgr.**, 559, Nýdek, 73995, CZ
Staňo Petr Ing., 56, Hřčava, 73998, CZ
(740) **BOHEMIA PATENT, Ing.** Jana Vanděliková, Petrská 1136/12, Praha 1, Nové Město, 11000

(210) **O-566955**
(220) 01.10.2020
(320) 01.10.2020
(511) 12
(540)

wemoto.cz

(510) (12) vozidla, dopravní prostředky pro pohyb po zemi, vodě nebo vzduchem.
(730) **Polák Jan Mgr.**, Ivana Olbrachtova 284, Pchery, 27308, CZ

(210) **O-566963**
(220) 01.10.2020
(320) 01.10.2020
(511) 7, 11, 37
(540)



(510) (7) tepelná čerpadla (části strojů), pístní kroužky pro tepelná čerpadla, čerpadla, kompresory a fukary; (11) tepelná čerpadla, tepelná čerpadla na zpracování energie, tepelná čerpadla (pumpy), hořáky, kotle a ohřivače vody, vybavení k vaření, ohřívání, chlazení a uchovávání potravin a nápojů, topné a sušicí přístroje pro osobní potřebu, topná, ventilační a klimatizační zařízení a zařízení na čištění vzduchu, akumulární topná tělesa, topné, ventilační a klimatizační systémy, zapalovací zařízení; (37) instalace, montáž, údržba a opravy topných, ventilačních a klimatizačních zařízení, dodatečná montáž topných zařízení do budov, dodatečná montáž topných, ventilačních a klimatizačních zařízení do budov, instalace a opravy topných zařízení, instalace, opravy a údržba ohřivačů vzduchu, instalace, opravy a údržba vytápěcích zařízení, opravy přístrojů na topení, opravy přístrojů na zpětné získávání tepla, opravy topných zařízení, poradenské služby vztahující se k instalaci přístrojů k topení a chlazení, poskytování informací vztahujících se k opravám nebo údržbě klimatizačních přístrojů.

(591) Barevná
(730) **Pomm Jan**, Česká 93, Bělá pod Bezdězem, 29421, CZ
(740) **Mgr. PETR ŽIŽKA**, advokátní kancelář, Mgr. Petr Žižka, Sedláčkova 209/16, Plzeň, Vnitřní Město, 30100

(210) **O-566978**
(220) 01.10.2020
(320) 01.10.2020
(511) 3, 5, 30
(540)

Respiran

(510) (3) neléčivé kosmetické a toaletní přípravky, neléčivé přípravky pro ústní hygienu, parfumerní výrobky, éterické oleje, bělicí přípravky a další prací prostředky, přípravky na čištění, leštění drhnutí a broušení; (5) farmaceutika, léčebné a veterinární přípravky, hygienické přípravky pro zdravotnické účely, dietetické potraviny a přípravky upravené pro léčebné či veterinární účely, potraviny pro kojenice a batolata, potravinové doplňky pro lidskou spotřebu a zvířata, náplasti, obvazové materiály a krytí, materiály pro plombování zubů, dentální vosky, dezinfekční přípravky, přípravky na hubení škůdců, fungicidy, herbicidy; (30) káva, čaj, kakao a náhražky kávy, rýže, těstoviny a nudle, tapioka a ságo, mouka a přípravky vyrobené z obilnin, chléb, pečivo a cukrovinky, čokoláda, zmrzliny, sorbety a jiné produkty určené ke konzumaci v mraženém stavu, cukr, med, melasa, droždí, kypřící prášek do pečiva, sůl, koření přísady, koření, konzervované byliny, ocet, omáčky a jiná dochucovadla, led (zmrazená voda).

(730) **Dr. Popov s.r.o.**, Plzeňská 857, Planá, 34815, CZ

(210) **O-566980**
(220) 01.10.2020
(320) 01.10.2020
(511) 12
(540)

ELECTROJET

(510) (12) vozidla a dopravní prostředky, pozemní vozidla a dopravní prostředky.
(730) **Jobs Group, s.r.o.**, Mikovcova 475/7, Praha 2, Vinohrady, 12000, CZ
(740) **Mgr. Jan Kubica**, advokát, Vinohradská 1233/22, Praha 2, Vinohrady, 12000

(210) **O-566983**

(220) 02.10.2020

(320) 02.10.2020

(511) 25

(540)

Trenýrkovice

(510) (25) oděvy, svrchní oděvy, spodní prádlo, obuv, ponožky, pánské ponožky, kotníčkové ponožky, sportovní ponožky, prstové ponožky, ponožky zabráňující pocení, nálevky, pokrývky hlavy, kabáty, kožichy a bundy, kostýmy, obleky, kalhoty, košile, trička, šaty, svetry, mikiny, sukně, pletené zboží (oděvy), punčochové zboží, šátky, šály, kravaty, motýlky, ozdobné kapesníčky do sak, opasky, šle, klínky (části oděvů), podrážky na boty, kamaše, rukavice, trenýrky, pánské trenýrky, boxerky, slipy, podprsenky.

(730) **Sockshire s.r.o.**, K Cikáncé 323/10, Praha 5, Slivenec, 15400, CZ

(740) Mgr. Vít Tokarský, advokát, 28. října 1001/3, Praha 1, Staré Město, 11000

(210) **O-566985**

(220) 02.10.2020

(320) 02.10.2020

(511) 9, 16, 35, 38, 41

(540) **Prosperita Madam Business - Žena, která se neztratí**

(510) (9) data, elektronické časopisy, periodika a knihy v elektronické podobě, stahovatelné elektronické publikace, databáze a jiné informační produkty na elektronických a optických nosičích všeho druhu a v elektronických, datových, informačních a telekomunikačních sítích všeho druhu, související software a hardware, nosiče dat spadající do třídy 9, a to CD, DVD, USB flash disky, optické disky a podobně, elektronické sítě, multimediální informační katalogy, nahraný software na CD a DVD discích, audiovizuální programy, audio programy, nahrané zvukové a zvukově obrazové záznamy, obaly na zvukové nosiče, obaly na audiovizuální nosiče; (16) časopisy, noviny, tiskoviny, periodické a neperiodické publikace, knihy, brožury, tištěné publikace, tištěné zprávy, papír, výrobky z papíru, a to fotografie, plakáty, pohledy, kalendáře, samolepky, obtisky, papírové a umělohmotné tašky, tužky, pera a pastelky, papírové obaly všeho druhu, informační a reklamní produkty v papírové formě, data a databáze obecně na papírových nosičích, umělecké nebo ozdobné předměty z papíru; (35) propagace, reklama a jejich zprostředkování, psaní reklamních textů, vydávání reklamních textů, reklama v časopisech, předplatné novin a časopisů (zajišťování pro třetí osoby), sjednávání předplatného na elektronické časopisy, poskytování obchodních informací a jiných informačních produktů reklamního charakteru včetně tiskařských výrobků, on-line inzerce na datové komunikační sítě, zprostředkování reklamní, inzertní a propagační činnosti prostřednictvím jakéhokoliv média, prostřednictvím telefonní sítě nebo datové sítě nebo informační sítě, sjednávání a uzavírání obchodních transakcí pro třetí strany, pořádání módních přehlídek pro reklamní účely, pořádání veletrhů pro obchodní či reklamní účely, pořádání výstav pro obchodní či reklamní účely, poskytování informací o obchodních kontaktech, poskytování obchodních informací prostřednictvím webových stránek, cílené zaslání reklamních materiálů, šíření reklamních materiálů, grafická úprava pro reklamní účely, návrh reklamních materiálů, poradenství v oblasti komunikační strategie při styku s veřejností, poradenství v oblasti komunikační strategie v reklamě, styk s veřejností, zprávy obchodní (tvorba) pro účely zveřejnění v periodických a neperiodických časopisech; (38) šíření elektronických časopisů, elektronických periodik a knih v elektronické podobě prostřednictvím počítačové sítě, Internetu, pomocí satelitů a podobně, výměna a šíření zpráv a informací, elektronický přenos zpráv a dat, služby zabezpečující audiovizuální komunikaci prostřednictvím informačních a telekomunikačních sítí, kupříkladu počítačové sítě Internet, satelitů a podobně; (41) nakladatelství a vydavatelství periodických a neperiodických publikací v tištěné i elektronické podobě, novinové zprávy (tvorba), zprostředkování výchovné a zábavní činnosti, zprostředkování kulturních a uměleckých akcí, setkání, výstav v rámci této třídy, soutěží, přednášek apod., činnost knižních klubů, pořady pro rozhlasové a televizní vysílání (tvorba), ediční činnost, publikační činnost, nahrávání nosičů zvukových nebo obrazově zvukových, půjčování nahraných zvukových a/nebo obrazově zvukových záznamů, pořádání a vedení konferencí, pořádání a vedení kongresů, pořádání a vedení seminářů, pořádání soutěží krásy, pořádání soutěží, pořádání výstav ke kulturním nebo vzdělávacím účelům.

(730) **Šimková Eva PhDr.**, Staroujezdská 56, Praha 9, Újezd nad Lesy, 19016, CZ

(210) **O-566989**

(220) 02.10.2020

(320) 02.10.2020

(511) 32, 35, 40

(540)

PIVOVAR MATUŠKA KŘIVOKLÁTSKÉ

(510) (32) piva všeho druhu, minerální vody, šumivé nápoje a jiné nápoje nealkoholické, nápoje a šťávy ovocné, sirupy a jiné přípravky k zhotovování nápojů; (35) reklama, propagace a inzerce prostřednictvím všech druhů médií, marketing, zprostředkovatelská činnost v oblasti obchodu s reklamními materiály všeho druhu zejména s výrobky ze skla, porcelánu a majoliky, s textilními výrobky jako jsou trička, mikiny, zástěry, čepice, s ubrusy, papírenským zbožím, tácky, etiketami, kalendáři, tiskovinami, publikacemi, časopisy a knihami, s pivem a nealkoholickými nápoji; (40) pivovarnictví - výroba piva všeho druhu, sladovnictví.

(730) **Pivovar Matuška s.r.o.**, Španielova 1268/3, Praha 6, Řepy, 16300, CZ

(740) Ing. Michal Jupa, patentový zástupce, Na Baních 1385, Praha 5 - Zbraslav, 15600

(210) **O-566990**

(220) 08.10.2020

(320) 08.10.2020

(511) 5, 29, 32

(540)

WEFOOD

(510) (5) potravní doplňky a dietetické přípravky, zubní přípravky a výrobky a léčebné zubní pasty, hygienické přípravky a výrobky, dezinfekční a antiseptické přípravky, léčiva a veterinární přípravky a výrobky - farmaceutické přípravky a přírodní léčiva; (29) mléčné výrobky a jejich náhražky - mléčné koktejly, mléčné nápoje, mléčné nápoje s převážujícím podílem mléka, mléko v prášku, náhražky mléka, nápoje na bázi mléka, nápoje vyrobené z mléčných výrobků, proteinová mléka, jedlé oleje a tuky, hotová jídla (polévky); (32) nealkoholické nápoje - ochucené sycené nápoje, vody, energetické nápoje, energetické nápoje obsahující kofein, izotonické nápoje, přípravky pro výrobu nápojů - koncentráty pro výrobu ovocných nápojů a nealkoholické ovocné výtažky.

(730) **WeFood Nutrition s.r.o.**, Těšinská 1698, Šenov, 73934, CZ

(210) **O-566991**

(220) 08.10.2020

(320) 08.10.2020

(511) 5, 29, 32

(540)

GO MRP

(510) (5) potravní doplňky a dietetické přípravky, zubní přípravky a výrobky a léčebné zubní pasty, hygienické přípravky a výrobky, dezinfekční a antiseptické přípravky, léčiva a veterinární přípravky a výrobky - farmaceutické přípravky a přírodní léčiva; (29) mléčné výrobky a jejich náhražky - mléčné koktejly, mléčné nápoje, mléčné nápoje s převážujícím podílem mléka, mléko v prášku, náhražky mléka, nápoje na bázi mléka, nápoje vyrobené z mléčných výrobků, proteinová mléka, jedlé oleje a tuky, hotová jídla (polévky); (32) nealkoholické nápoje - ochucené sycené nápoje, vody, energetické nápoje, energetické nápoje obsahující kofein, izotonické nápoje, přípravky pro výrobu nápojů - koncentráty pro výrobu ovocných nápojů a nealkoholické ovocné výtažky.

(730) **WeFood Nutrition s.r.o.**, Těšinská 1698, Šenov, 73934, CZ

(210) **O-566992**

(220) 08.10.2020

(320) 08.10.2020

(511) 5, 29, 32

(540)

Mindflow Focus

(510) (5) potravní doplňky a dietetické přípravky, zubní přípravky a výrobky a léčebné zubní pasty, hygienické přípravky a výrobky, dezinfekční a antiseptické přípravky, léčiva a veterinární přípravky a výrobky - farmaceutické přípravky a přírodní léčiva; (29) mléčné výrobky a jejich náhražky - mléčné koktejly, mléčné nápoje, mléčné nápoje s převážujícím podílem mléka, mléko v prášku, náhražky mléka, nápoje na bázi mléka, nápoje vyrobené z mléčných výrobků, proteinová mléka, jedlé oleje a tuky, hotová jídla (polévky); (32) nealkoholické nápoje - ochucené sycené nápoje, vody, energetické nápoje, energetické nápoje obsahující kofein,

izotonické nápoje, přípravky pro výrobu nápojů - koncentráty pro výrobu ovocných nápojů a nealkoholické ovocné výtažky.

(730) **WeFood Nutrition s.r.o.**, Těšinská 1698, Šenov, 73934, CZ

(210) **O-566996**
(220) 02.10.2020
(320) 02.10.2020
(511) 25, 30, 39, 43
(540)



(510) (25) oděvy, obuv, pokrývky hlavy; (30) káva, čaj, kakao a náhražka kávy, mouka a přípravky vyrobené z obilnin, chléb, pečivo, cukrovinky, čokoláda, zmrzlina, sorbety a jiné produkty určené ke konzumaci v mraženém stavu, ocet, omáčky a jiná ochucovadla; (39) doprava, balení a skladování zboží; (43) služby zajišťující stravování a nápoje, dočasné ubytování.

(730) **Dumbplings s.r.o.**, Staniční 1224/52, Plzeň, 31200, CZ

(210) **O-566997**
(220) 02.10.2020
(320) 02.10.2020
(511) 9, 35, 38, 41, 42
(540)



(510) (9) obsah médií; (35) reklamní, marketingové a propagační služby, obchodní konzultační a poradenské služby, poskytování obchodních informací prostřednictvím webových stránek, sestavování katalogů pro obchodní či reklamní účely, podpora prodeje jiných osob, sjednávání předplatného elektronického informačního serveru, sjednávání předplatného na informační média, prodej elektronických materiálů ke stažení, prodej merchandisingových produktů; (38) poskytování přístupu k obsahu, webovým stránkám a portálům, přenos zpráv a obrázků pomocí počítačů; (41) vzdělávací a školící služby, pořádání a vedení konferencí, poskytování online elektronických publikací (bez možnosti stažení), poskytování videí online bez možnosti stažení, předávání know-how [odborné vzdělávání], psaní textů, vydávání textů, s výjimkou reklamních; (42) vytváření a údržba webových stránek pro jiné osoby.

(591) Barevná
(730) **La Malina, s.r.o.**, Antala Staška 1859/34, Praha 4, Krč, 14000, CZ
(740) Jindyne s.r.o., U Statku 77, Mnichovo Hradiště, Hněvousice, 29501

(210) **O-566998**
(220) 02.10.2020
(320) 02.10.2020
(511) 30, 32, 43
(540)



(510) (30) pizza, čerstvá pizza, calzone (plněná pizza), těsta, těstíčka a jejich směsi, sušené a čerstvé těstoviny, nudle a knedlíky, ochucené omáčky, čatni a pasty, bylinkové omáčky, aioli (česneková majonéza), kečup, hotové potraviny v podobě omáček, omáčka na pizzu, omáčka na špagety, omáčka rajčatová, omáčkové směsi, moučníky, zákusky, dorty a sušenky, pekárenské výrobky, cukrovinky, čokoláda a zákusky, led, zmrzlina, mražené jogurty a sorbety; (32) pivo a pivovarnické výrobky, nealkoholické pivo, nealkoholické nápoje, džusy, ochucené sycené nápoje, vody, přípravky pro výrobu nápojů; (43) poskytování jídla a nápojů, bary, bistra (služby), bufetové služby, delikatesy (restaurace), gril - restaurace, podávání alkoholických nápojů, podávání jídel a nápojů hostům v restauracích, pohostinství (služby), restaurace, restaurace s odnosem jídel s sebou, restaurace servírující porcované maso, služby týkající se přípravy jídel a nápojů, catering (poskytování jídla a nápojů), pivnice, příprava pokrmů, poskytování jídla a nápojů, služby ochutnávky vín (zajištění nápojů), služby poskytující jídlo a nápoje s možností odnosu, služby v oblasti pohostinství (potraviny a nápoje), služby zahradních pivnic, pizzerie.

(591) Barevná
(730) **Hussarová Miroslava**, Ke kurtům 379/11, Praha 4, Písnice, 14200, CZ
(740) Mgr. PETR ŽIŽKA, advokátní kancelář, Mgr. Petr Žižka, Sedláčkova 209/16, Plzeň, Vnitřní Město, 30100

(210) **O-567013**
(220) 05.10.2020
(320) 05.10.2020
(511) 9
(540)

TOLKR

(510) (9) nahraný obsah, počítačový software, aplikační software, software pro komunikaci, vytváření sítí a sociální sítě.
(730) **Smrkovský Vít**, Legionářů 735/23C, Praha 8, 18200, CZ

(210) **O-567014**
(220) 05.10.2020
(320) 05.10.2020
(511) 29, 30, 31, 32, 33, 35, 43
(540)

U ITALIANA



(510) (29) maso, ryby, drůbež a zvěřina, masové výtažky, konzervované, mražené, sušené a vařené ovoce a zelenina, želé, džemy, kompoty, vejce, mléko, sýry, máslo, jogurty a jiné mléčné výrobky, potravinářské oleje a tuky; (30) káva, čaj, kakao a náhražky kávy, rýže, těstoviny, nudle, tapioka a ságo, mouka a přípravky vyrobené z obilnin, chléb, pečivo a cukrovinky, čokoláda, zmrzlina, sorbety a jiné produkty určené ke konzumaci v mraženém stavu, cukr, med, melasa, droždí, kypřící prášek do pečiva, sůl, koření přísady, koření, konzervované byliny, ocet, omáčky a jiná ochucovadla, led (zmrazená voda); (31) surové a nezpracované zemědělské, akvakulturní, zahradnické a lesní produkty, zrna a semena surová nebo nezpracovaná, čerstvé ovoce a zelenina, čerstvé bylinky, přírodní rostliny a květiny, cibule a hlízy, sazenice a semena pro pěstování rostlin, živá zvířata, krmiva a nápoje pro zvířata, slad; (32) piva, nealkoholické nápoje, minerální a syčené vody, ovocné nápoje a ovocné šťávy, sirupy a jiné nealkoholické přípravky pro přípravu nápojů; (33) alkoholické nápoje (s výjimkou piva), alkoholové přípravky pro přípravu nápojů; (35) reklama, propagace, řízení obchodní činnosti, obchodní administrativa, kancelářské práce; (43) služby zajišťující stravování a nápoje, dočasné ubytování.

(591) Barevná
(730) **EN-ER-GY PRAHA s.r.o.**, Belgická 115/40, Praha 2, Vinohrady, 12000, CZ
(740) Březina Mařík & partneři advokátní kancelář, s.r.o., Mgr. Jan Rotta, advokát, Americká 177/35, Praha 2, Vinohrady, 12000

(210) **O-567015**
(220) 05.10.2020
(320) 05.10.2020
(511) 29, 30, 31, 32, 33, 35, 43
(540)

U ITALIANA

(510) (29) maso, ryby, drůbež a zvěřina, masové výtažky, konzervované, mražené, sušené a vařené ovoce a zelenina, želé, džemy, kompoty, vejce, mléko, sýry, máslo, jogurty a jiné mléčné výrobky, potravinářské oleje a tuky; (30) káva, čaj, kakao a náhražky kávy, rýže, těstoviny, nudle, tapioka a ságo, mouka a přípravky vyrobené z obilnin, chléb, pečivo a cukrovinky, čokoláda, zmrzlina, sorbety a jiné produkty určené ke konzumaci v mraženém stavu, cukr, med, melasa, droždí, kypřící prášek do pečiva, sůl, koření přísady, koření, konzervované byliny, ocet, omáčky a jiná ochucovadla, led (zmrazená voda); (31) surové a nezpracované zemědělské, akvakulturní, zahradnické a lesní produkty, zrna a semena surová nebo nezpracovaná, čerstvé ovoce a zelenina, čerstvé bylinky, přírodní rostliny a květiny, cibule a hlízy, sazenice a semena pro pěstování rostlin, živá zvířata, krmiva a nápoje pro zvířata, slad; (32) piva, nealkoholické nápoje, minerální a syčené vody, ovocné nápoje a ovocné šťávy, sirupy a jiné nealkoholické přípravky pro přípravu nápojů; (33) alkoholické nápoje (s výjimkou piva), alkoholové přípravky pro přípravu nápojů; (35) reklama, propagace, řízení obchodní činnosti, obchodní administrativa, kancelářské práce; (43) služby zajišťující stravování a nápoje, dočasné ubytování.

(730) **EN-ER-GY PRAHA s.r.o.**, Belgická 115/40, Praha 2, Vinohrady, 12000, CZ
(740) Březina Mařík & partneři advokátní kancelář, s.r.o., Mgr. Jan Rotta, advokát, Americká 177/35, Praha 2, Vinohrady, 12000

(210) **O-567025**
(220) 05.10.2020
(320) 05.10.2020
(511) 39, 41, 42
(540)



(510) (39) automobilová doprava, dodávka květin, dodávka vody, dodávka zboží, dodávka zboží poštou, doprava, doprava [doprava zboží], doručování balíků, doručování novin, doručování zpráv, kurýrní služby [zprávy nebo zboží], logistika v dopravě, nakládka a vykládka, nákladní kamionová doprava, navigační služby pro řidiče při cestování, osobní doprava, poskytování dopravních informací, přeprava, přeprava a uskladnění odpadu, přeprava nábytku, rezervace dopravy, sdílení automobilů, služby řidičů, stěhovací služby, vykládka nákladu, zařizování přepravy osob pro jiné osoby prostřednictvím on-line aplikace, zprostředkování dopravy, zprostředkování přepravy; (41) pořádání a vedení konferencí, pořádání a vedení kongresů, pořádání a vedení osobních vzdělávacích fór, pořádání a vedení seminářů, pořádání a vedení workshopů [školení], poskytování informací v oblasti vzdělávání, profesní rekvalifikace, předání know-how [odborné vzdělávání], školení, vzdělávací služby; (42) aktualizace počítačového softwaru, analýza počítačových systémů, cloud computing, instalace počítačového softwaru, kopírování počítačových programů, poradenství v oblasti informačních technologií [IT], poradenství v oblasti počítačového softwaru, poradenství v oblasti počítačových technologií, poskytování informací v oblasti počítačových technologií a programování prostřednictvím webových stránek, poskytování outsourcingových služeb v oblasti informačních technologií, pronájem počítačového softwaru, pronájem webových serverů, serverhosting, software jako služba [SaaS], tvorba počítačového softwaru, údržba počítačového softwaru, vývoj počítačových platforem, vývoj softwaru v rámci softwarového publikování.

(591) Barevná
(730) **SolverTech s.r.o.**, Veselá 52, Zašová, 75651, CZ
(740) Zachveja & partneři, advokátní kancelář, s.r.o., Mgr. Ing. Martin Janota, 28. října 1727/108, Ostrava, Moravská Ostrava, 70200

(210) **O-567034**
(220) 05.10.2020
(320) 05.10.2020
(511) 30, 31, 32, 43
(540)

Lavandocandy

(510) (30) bonbony, tvrdé cucavé bonbony s levandulí, cukrovinky, fondány, karamely(bonbony), ovocné želé (cukrovinky), pastilky (cukrovinky), pralinky, květy nebo listy jako náhražka čaje, levandulový čaj; (31) sušený květ levandule, sušené květiny k dekorativnímu použití; (32) nealkoholické nápoje s výjimkou piva, nealkoholické nápoje s příchutí levandule, limonády s příchutí levandule, esence na výrobu nápojů, nealkoholické nápoje s příchutí kávy; (43) kavárny, bufety, restaurace, provozování občerstvení.

(730) **Lavandia s.r.o.**, č. p. 350, Starovičky, 69168, CZ
(740) A. Holas & partner, Patentová a známková kancelář, Ing. Mgr. Hana Holasová, Křížová 105/4, Brno, Staré Brno, 60300

(210) **O-567035**
(220) 05.10.2020
(320) 05.10.2020
(511) 9, 42
(540)



(510) (9) počítačový software, počítačové programy, počítačový hardware, software počítačový (nahraný), počítačový aplikační software, podnikový software, software pro zpracování dat, počítačový software ke stažení, software pro správu dat a souborů a databázový software, počítačové sítě, databáze elektronické; (42) poskytování software – tvorba počítačových programů, programátorský servis – instalační a servisní služby v oblasti počítačového software, informačních systémů a technologií, výzkum, vývoj a projektování software a hardwaru, implementace v oblasti informačních technologií, správa počítačů a počítačových sítí, pronájem software a počítačové techniky, konzultační a poradenská činnost v oblasti software, počítačů a informačních a komunikačních technologií, tvorba a poskytování internetových (webových) aplikací, tvorba softwaru a hardwaru, vývoj, instalace a údržba softwaru a hardwaru, aktualizace počítačových programů, tvorba software pro management lidských zdrojů, tvorba software pro tříkrokové samoplánování směn, rozvrhování a řízení pracovní doby a směn prostřednictvím IT technologií (softwaru).

(591) Barevná
(730) **samoplánování směn s.r.o.**, Blodkova 3762/11, Brno, Židenice, 63600, CZ
(740) Ing. Yveta Winklerová, Ing. Yveta Winklerová, Ryšánkova 1276/3, Brno, Černá Pole, 61300

(210) **O-567038**
(220) 05.10.2020
(320) 05.10.2020
(511) 9, 42
(540)



(510) (9) počítačový software, počítačové programy, počítačový hardware, software počítačový (nahraný), počítačový aplikační software, podnikový software, software pro zpracování dat, počítačový software ke stažení, software pro správu dat a souborů a databázový software, počítačové sítě, databáze elektronické; (42) poskytování software – tvorba počítačových programů, programátorský servis – instalační a servisní služby v oblasti počítačového software, informačních systémů a technologií, výzkum, vývoj a projektování software a hardwaru, implementace v oblasti informačních technologií, správa počítačů a počítačových sítí, pronájem software a počítačové techniky, konzultační a poradenská činnost v oblasti software, počítačů a informačních a komunikačních technologií, tvorba a poskytování internetových (webových) aplikací, tvorba softwaru a hardwaru, vývoj, instalace a údržba softwaru a hardwaru, aktualizace počítačových

programů, tvorba software pro management lidských zdrojů, tvorba software pro tříkrokové samoplánování směn, rozvrhování a řízení pracovní doby a směn prostřednictvím IT technologií (softwaru).

(591) Barevná
(730) **samoplánování směn s.r.o.**, Blodkova 3762/11, Brno, Židenice, 63600, CZ
(740) Ing. Yveta Winklerová, Ing. Yveta Winklerová, Ryšánkova 1276/3, Brno, Černá Pole, 61300

(210) **O-567044**
(220) 05.10.2020
(320) 05.10.2020
(511) 3, 29, 30, 31, 32, 33, 40, 41
(540)



(510) (3) vonné oleje a aromatické výtažky, kostky mýdla, mýdla, mýdla na ruce, aromaterapeutické polštáře obsahující potpourri v textilních obalech, osvěžovače vzduchu, parfemované sáčky do prádla, potpourri, přípravy na provonění místností, sáčky s vonnou směsí na aromaterapeutické polštářky, vonné sáčky do prádla, výtažky z květin; (29) sušená zelenina, zpracované ovoce, houby a zelenina, ořechy a luštěniny, želé, džemy, kompoty, ovocné a zeleninové pomazánky, ovocné želé; (30) med, přírodní med, bylinný med, med (jako potravina), snídaně cereálie ochucené medem, led, zmrzliny, mražené jogurty a sorbety, cereální tyčinky a energetické tyčinky, pekárenské výrobky, cukrovinky, čokoláda a zákusky, mateří kašička, propolis, sladké pomazánky [med], káva, čaj, kakao a jejich náhražky, snídaně cereálie, ovesné a kukuřičné kaše; (31) čerstvé ovoce, ořechy, zelenina a bylinky; (32) džusy, nealkoholické nápoje na bázi medu, nealkoholické nápoje; (33) lihoviny [nápoje], destilované nápoje, nízkoalkoholické nápoje, sladký alkoholizovaný mošt (cider), suchý alkoholizovaný mošt (cider), přípravy k výrobě alkoholických nápojů, alkoholické nápoje (destiláty), calvados, digestiva [likéry a lihoviny], kirschwasser; (40) zakázková výroba jablečného vína [cider]; (41) parky (zábavní).

(730) **Fusková Milena Bc.**, Sasina 5, Svitávka, 67932, CZ

(210) **O-567047**
(220) 05.10.2020
(320) 05.10.2020
(511) 9, 38, 41
(540)



(510) (9) software ke stažení pro prohlížení, distribuci a stahování zpravodajství, aktuálních událostí a dalších zpravodajských informací, novinek, statistik, výsledků, obrázků, fotografií a audiovizuálních záznamů z webových

stránek, aplikace ke stažení pro prohlížení, distribuci a stahování zpravodajství, aktuálních událostí a dalších zpravodajských informací, novinek, statistik, výsledků, obrázků, fotografií a audiovizuálních záznamů z webových stránek; (38) služby v oblasti elektronického přenosu zpráv, poskytování přístupu k portálům na internetu, poskytování přístupu ke zpravodajství, aktuálním událostem a dalším zpravodajským informacím, novinkám, statistikám, výsledkům, obrázkům, fotografiím a audiovizuálním záznamům z webových stránek, poskytování přístupu do databází, streaming dat, video a audiovizuálních záznamů, vysílání televize přes internet, vysílání programů přes internet, poskytování přístupu k webovým stránkám obsahujícím agregátor zpráv a médií, služby zpravodajské agentury, zaslání zpráv, poskytování přístupu k on-line fórum, šíření informací, statistik, výsledků v reálném čase prostřednictvím internetu, webových stránek, aplikací a počítačů; (41) publikování informací, statistik, výsledků v reálném čase prostřednictvím internetu, webových stránek, aplikací a počítačů, zpravodajství (obrazové), služby reportérů (zpravodajství), služby zpravodajství poskytujícího informace získané z různých zdrojů prostřednictvím agregátoru zpráv a médií, zábavní služby poskytované on-line, poskytování zpravodajství, audio a video záznamů prostřednictvím webové stránky.

- (591) Barevná
(730) **Livesport s.r.o.**, Aspira Business Centre, Bucharova 2928/14a, Praha 5, Stodůlky, 15800, CZ
(740) Mgr. Jitka Vejražková, patentový zástupce, Pod Harfou 938/58, Praha 9, Vysočany, 19000

- (210) **O-567048**
(220) 05.10.2020
(320) 05.10.2020
(511) 9, 38, 41
(540)

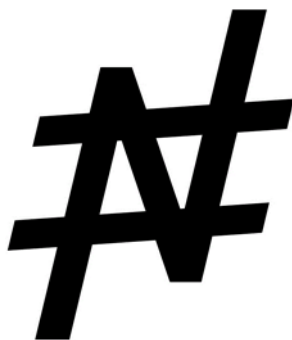

- (510) (9) software ke stažení pro prohlížení, distribuci a stahování zpravodajství, aktuálních událostí a dalších zpravodajských informací, novinek, statistik, výsledků, obrázků, fotografií a audiovizuálních záznamů z webových stránek, aplikace ke stažení pro prohlížení, distribuci a stahování zpravodajství, aktuálních událostí a dalších zpravodajských informací, novinek, statistik, výsledků, obrázků, fotografií a audiovizuálních záznamů z webových stránek; (38) služby v oblasti elektronického přenosu zpráv, poskytování přístupu k portálům na internetu, poskytování přístupu ke zpravodajství, aktuálním událostem a dalším zpravodajským informacím, novinkám, statistikám, výsledkům, obrázkům, fotografiím a audiovizuálním záznamům z webových stránek, poskytování přístupu do databází, streaming dat, video a audiovizuálních záznamů, vysílání televize přes internet, vysílání programů přes internet, poskytování přístupu k webovým stránkám obsahujícím agregátor zpráv a médií, služby zpravodajské agentury, zaslání zpráv, poskytování přístupu k on-line fórum, šíření informací, statistik, výsledků v reálném čase prostřednictvím internetu, webových stránek, aplikací a počítačů; (41) publikování informací, statistik, výsledků v reálném čase prostřednictvím internetu, webových stránek, aplikací a počítačů, zpravodajství (obrazové), služby reportérů (zpravodajství), služby zpravodajství poskytujícího informace získané z různých zdrojů prostřednictvím agregátoru zpráv a médií, zábavní služby poskytované on-line, poskytování zpravodajství, audio a video záznamů prostřednictvím webové stránky.

- (730) **Livesport s.r.o.**, Aspira Business Centre, Bucharova 2928/14a, Praha 5, Stodůlky, 15800, CZ
(740) Mgr. Jitka Vejražková, patentový zástupce, Pod Harfou 938/58, Praha 9, Vysočany, 19000

- (210) **O-567049**
(220) 05.10.2020
(320) 05.10.2020
(511) 9, 38, 41
(540)



- (510) (9) software ke stažení pro prohlížení, distribuci a stahování zpravodajství, aktuálních událostí a dalších zpravodajských informací, novinek, statistik, výsledků, obrázků, fotografií a audiovizuálních záznamů z webových stránek, aplikace ke stažení pro prohlížení, distribuci a stahování zpravodajství, aktuálních událostí a dalších zpravodajských informací, novinek, statistik, výsledků, obrázků, fotografií a audiovizuálních záznamů z webových stránek; (38) služby v oblasti elektronického přenosu zpráv, poskytování přístupu k portálům na internetu, poskytování přístupu ke zpravodajství, aktuálním událostem a dalším zpravodajským informacím, novinkám, statistikám, výsledkům, obrázkům, fotografiím a audiovizuálním záznamům z webových stránek, poskytování přístupu do databází, streaming dat, video a audiovizuálních záznamů, vysílání televize přes internet, vysílání programů přes internet, poskytování přístupu k webovým stránkám obsahujícím agregátor zpráv a médií, služby zpravodajské agentury, zaslání zpráv, poskytování přístupu k on-line fórum, šíření informací, statistik, výsledků v reálném čase prostřednictvím internetu, webových stránek, aplikací a počítačů; (41) publikování informací, statistik, výsledků v reálném čase prostřednictvím internetu, webových stránek, aplikací a počítačů, zpravodajství (obrazové), služby reportérů (zpravodajství), služby zpravodajství poskytujícího informace získané z různých zdrojů prostřednictvím agregátoru zpráv a médií, zábavní služby poskytované on-line, poskytování zpravodajství, audio a video záznamů prostřednictvím webové stránky.

- (591) Barevná
(730) **Livesport s.r.o.**, Aspira Business Centre, Bucharova 2928/14a, Praha 5, Stodůlky, 15800, CZ
(740) Mgr. Jitka Vejražková, patentový zástupce, Pod Harfou 938/58, Praha 9, Vysočany, 19000

- (210) **O-567058**
(220) 06.10.2020
(320) 06.10.2020
(511) 35, 39, 41, 42
(540)



- (510) (35) reklamní služby, marketingové služby, online reklama, online marketing, obchodní management, obchodní poradenství, obchodní informace, předvádění zboží, šíření reklamních materiálů, automatizované zpracování a správa obchodních dat, administrativní služby, styk s veřejností, organizační poradenství; (39) dopravní služby, přeprava osob, přeprava zboží, služby řidičů, doprovázení cestujících, taxi doprava,

pronájem motorových vozidel, kurýrní služby, sdílení automobilů, informace o dopravě, zprostředkování v dopravě, organizace dopravy, zařízení přepravy osob pro jiné osoby prostřednictvím online aplikací, balení a skladování zboží, provoz garáží a parkovacích míst; (41) zábavní služby, vzdělávací činnosti, školicí činnosti, výuka, výuka řidičů, autoškola, kulturní a společenské činnosti, sportovní činnosti, elektronické publikování, vydavatelská činnost, průvodcovské služby v rámci této třídy, hudební produkce, filmová produkce, audiovizuální produkce, umělecká produkce, informace o zábavě, vzdělávání, kultuře a sportu, zprostředkování v zábavě, vzdělávání, kultuře a sportu; (42) počítačové programování, tvorba počítačového software, elektronických aplikací a informačních systémů, pronájem počítačů, pronájem software, pronájem informačních systémů, výzkum a vývoj v oblasti počítačů a software, poradenství v oblasti počítačů a software, poradenství v oblasti informačních technologií, webhosting, počítačová grafika (služby), tvorba webových stránek, průmyslový design, grafický design, umělecký design.

(730) **Barna Adam**, Jevanská 1287/27, Praha 10, Strašnice, 10000, CZ
(740) Ing. Jarmila Javoříková, Slunečná 4566, Zlín, 76005

(210) **O-567061**
(220) 06.10.2020
(320) 06.10.2020
(511) 25, 35, 42
(540)

NEBUĎ NAHEJ

(510) (25) bundy, čapky, čepice, dámské plavky, kalhotky, kalhoty, klobouky, kombinézy, konfekce, košile, košilky, krátké kalhotové minisukně, mikiny, oblečení, obuv, oděvy pro sport, oděvy pro motoristy, oděvy pro volný čas, oděvy z kůže, oděvy, opasky, pánské plavky, pásky ke kalhotám, pláště, pláštěnky, pokrývky hlavy, ponožky, potítka, pyžama, rukavice, spodky, spodní prádlo, sportovní kšilt (pokrývka hlavy), sportovní obuv, sportovní tílka, sukně, šály, šátky, tílka, trička, vaky na oděvy, vesty, župany; (35) reklama, marketing; (42) grafický design.

(730) **Petránek Jan Bc.**, Dolejšova 372, Osek, 41705, CZ

(210) **O-567068**
(220) 06.10.2020
(320) 06.10.2020
(511) 41
(540)

Cesta kolem světa za 80 minut

(510) (41) akademie (vzdělávání), zábava, zábavní služby pro produkci živých zábavních vystoupení, předvádění varietních představení, divadelní představení, televizní zábava, předvádění živých vystoupení, skládání hudby, pořádání a uvádění koncertů, hudební produkce, psaní a skládání písní, hudební představení, živá hudební vystoupení, zábavní služby, zábavní služby poskytované hudebníky, zábavní služby poskytované zpěváky, zábavní služby hudební skupiny, zábavní služby poskytované hudební pěveckou skupinou, zábavní služby ve formě vystoupení hudebníků, zábavní služby ve formě koncertních vystoupení, zábavní služby ve formě vystoupení hudebních skupin.

(730) **Kolářková Margit**, Kamenný Újezdec 238, Kamenný Přívoz, 25282, CZ
(740) Sparring s.r.o., advokátní kancelář, Zelená 744/4, Praha 6, Bubeneč, 16000

(210) **O-567069**
(220) 06.10.2020
(320) 06.10.2020
(511) 30, 37
(540)



(510) (30) káva, zrnková káva, mletá káva; (37) údržba, servis a opravy domácích a kuchyňských spotřebičů, údržba, opravy a servis kávovarů.

(730) **Hubený Andreas**, čtvrť Padělky 405, Zbýšov, 66411, CZ
(740) Tomáš Rašovský, advokátní kancelář s.r.o., Mgr. Tomáš Rašovský, Kotlářská 989/51a, Brno, Veveří, 60200

(210) **O-567091**
(220) 07.10.2020
(320) 07.10.2020
(511) 3, 5, 30, 32, 42, 44
(540)

HAIRBIAN

(510) (3) dekorativní kosmetika, kosmetika pro péči o pleť, kosmetika na opalování, kosmetika v podobě krémů, kosmetika na rty, vlasová kosmetika, obličejové čisticí přípravky (kosmetika), kosmetika v podobě olejů, kosmetika pro péči o nehty, hydratační přípravky (kosmetika), odličovač, tekuté krémy (kosmetika), deodoranty, antiperspirační deodoranty, holicí přípravky (kosmetika), přípravky na odstraňování ochlupení, šampony na vlasy, suché šampony, mýdla, vlasové kondicionéry, barvy na vlasy, laky na vlasy, vlasové vody, oční řasy, umělé řasy, masky kosmetické, gelové náplasti na oči pro kosmetické účely; (5) farmaceutické a veterinářské výrobky, hygienické výrobky pro léčebné účely, dietní potraviny a dietetické přípravky pro léčebné nebo veterinární účely, potraviny pro batolata, potravní doplňky pro lidskou potřebu a pro zvířata, náplasti, obvazový materiál, materiály pro plombování zubů a pro zubní otisky, dezinfekční přípravky, výrobky pro hubení škodlivých zvířat, fungicidy, herbicidy; (30) čaje, bylinné čaje, cukrovinky, zpracované byliny, sušené byliny, bylinné přípravky na výrobu nápojů; (32) minerální vody, šumivé nápoje a jiné nápoje nealkoholické, nápoje a šťavy ovocné, sirupy a jiné přípravky k zhotovování nápojů; (42) vědecké a technologické služby a související výzkum a projektování, analytické a výzkumné služby v průmyslu, navrhování a vývoj počítačového hardwaru a softwaru; (44) lékařské služby, veterinární služby, péče o hygienu a krásu osob a zvířat, zemědělské, zahradnické a lesnické služby.

(730) **NeoZen s.r.o.**, Komenského nám. 141/5, Třebíč, Vnitřní Město, 67401, CZ
(740) PatentCentrum Sedlák & Partners s.r.o., Okružní 2824, České Budějovice, České Budějovice 3, 37001

(210) **O-567100**
(220) 07.10.2020
(320) 07.10.2020
(511) 3, 5, 10
(540)

babiččina lékárna

(510) (3) neléčivé kosmetické a toaletní přípravky, neléčivé přípravky na čištění zubů, parfumerie, éterické oleje, přípravky pro bělení a jiné prací prostředky, přípravky pro čištění, leštění, odmašťování a broušení; (5) farmaceutické, lékařské a veterinářské výrobky, hygienické výrobky pro léčebné účely, dietní potraviny a dietetické přípravky pro léčebné nebo veterinární účely, potraviny pro batolata, potravní doplňky pro lidské osoby a pro zvířata, náplasti, obvazový materiál, materiály pro plombování zubů a pro zubní otisky, dezinfekční přípravky, výrobky pro hubení škodlivých zvířat, fungicidy, herbicidy; (10) přístroje a nástroje chirurgické, lékařské, zubní a veterinářské, umělé údy, oči a zuby, ortopedické výrobky, materiál na sešívání ran, terapeutická a pomocná zařízení upravená pro zdravotně

poštižené osoby, masážní přístroje, přístroje, zařízení a pomůcky na kojení, přístroje, zařízení a pomůcky pro sexuální aktivity.

(730) **Vybíral Jaroslav**, U Výmoly 358, Mochov, 25087, CZ

(210) **O-567105**

(220) 07.10.2020

(320) 07.10.2020

(511) 7

(540)

BEDNAR TERRON

(510) (7) zemědělské stroje, zemědělské nástroje (jiné než na ruční pohon), zemědělské dopravníky, tažné zemědělské stroje, pluhy pro zemědělské účely, žací stroje, radlice, brány (traktorem tažené zemědělské nářadí), kypřiče (zemědělské nástroje), pěchovací stroje, secí stroje, secí stroje (části strojů), kultivátory (stroje), sekačky na trávu.

(730) **BEDNAR FMT s.r.o.**, Lohenická 607, Praha 9, Vinoř, 19017, CZ

(740) Mgr. David Müller, Filipova 2016/6, Praha 4, Chodov, 14800

(210) **O-567108**

(220) 07.10.2020

(320) 07.10.2020

(511) 7, 16, 18, 21, 22

(540)

Vaxon

(510) (7) stroje na zametání a vysávání, na čištění, mytí a praní, čerpadla, kompresory a fukary, sáčky do vysavače; (16) pytle a balící a obalové materiály a materiály pro skladování z papíru, lepenky nebo z plastů, sáčky na odpad, papírové tašky, sáčky, balící papír, papírové balící materiály; (18) batohy, turistické batohy, batohy (ruksaky), batohy turistické, malé batohy/ruksaky, batohy na pěší turistiku, zavazadla, cestovní tašky, peněženky a ostatní tašky, sáčky; (21) čisticí a úklidové potřeby, domácí náčiní k úklidu, kartáče a materiály na výrobu kartáčů, termo sáčky; (22) plastové vložky do nádob (pytle), pytle na skladování, pytle na přepravu odpadu, zavlažovací pytle pro zalévání stromů, pytle z textilního materiálu pro použití ke stromům, sáčky, pytle z umělých vláken (k průmyslovému použití), papírové sáčky, pytle na dopravu volně ložených materiálů, textilní sáčky, pytle na balení zboží (obálky, pytlíky).

(730) **Zásobování a.s.**, Chloumecká 3376, Mělník, 27601, CZ

(210) **O-567109**

(220) 07.10.2020

(320) 07.10.2020

(511) 7, 12, 21

(540)

Mopio

(510) (7) stroje na zametání a vysávání, na čištění, mytí a praní, gumové stěrky (stroje), robotické vysavače, vysavače, elektrické vysavače, bezšňurové vysavače, vysavače do auta, sáčky do vysavače, elektrické domácí vysavače, elektrické ruční vysavače, kartáče pro vysavače, domácí vysavače, tyčové vysavače, vysavače na kapaliny, centrální vysavače; (12) úklidové vozíky; (21) mopy, stírací mopy, mopy (smetáky), otočné mopy, hlavice na mopy, kbelíky pro mopy, domácí náčiní k úklidu, kartáče a materiály na výrobu kartáčů, úklidové hadry, lešticí hadry, hadry na podlahu, utěrky [hadry] na utírání prachu, stěrky s houbičkou, stěrky (k použití v domácnosti), vědra, plastová vědra.

(730) **Zásobování a.s.**, Chloumecká 3376, Mělník, 27601, CZ

(210) **O-567114**

(220) 07.10.2020

(320) 07.10.2020

(511) 3, 4, 5, 11, 16, 21, 24

(540)

Deluxo

(510) (3) papírové ručníky napuštěné kosmetickými přípravky, vlhké papírové ručníky na ruce napuštěné kosmetickou vodou, kosmetické přípravky, parfumerie, přípravky pro osobní hygienu, osvěžovače vzduchu, utěrky napuštěné čisticími přípravky na čištění; (4) svíčky a knoty na svícení; (5) vlhké papírové ručníky napuštěné léčivým krémem, osvěžovače vzduchu do automobilů, osvěžovače vzduchu ve spreji, dezodoranti pokojové osvěžovače vzduchu, osvěžovače vzduchu (deodoranty); (11) osvětlovací zařízení a světelné reflektory, vybavení k vaření, ohřívání, chlazení a uchovávání potravin a nápojů, topná, ventilační a klimatizační zařízení a

čisticí zařízení; (16) jednorázové papírové výrobky, pytle a balící a obalové materiály a materiály pro skladování z papíru, lepenky nebo z plastů, lepidla pro kancelářské účely nebo pro použití v domácnosti; (21) domácí náčiní k úklidu, kartáče a materiály na výrobu kartáčů, nádobí, kuchyňské náčiní a nádoby, kosmetické a toaletní potřeby; (24) textilní výrobky a náhradní součásti pro textilní výrobky.

(730) **Zásobování a.s.**, Chloumecká 3376, Mělník, 27601, CZ

(210) **O-567118**

(220) 07.10.2020

(320) 07.10.2020

(511) 12

(540)



(510) (12) nákladní přívěsy, přívěsy [vozidla], vozidla a dopravní prostředky, pozemní vozidla a dopravní prostředky, přívěsy, přívěsy traktorů, chladicí přívěsy, přepravní přívěsy, mobilní domy (přívěsy), obytné přívěsy automobilové, přívěsy na náklad, přívěsný obytný vůz, obytné přívěsy (rekreační vozidla), přívěsy jízdních kol (riyakah), přívěsy na loď, upravené nepromokavé plachty (tvarované) k použití na přívěsech vozidel, stanové přívěsy, podpěry přívěsů, osy přívěsů, karoserie přívěsů, okna na přívěsy, závěsná zařízení přívěsů, přívěsné (boční) vozíky, podvozky přívěsů pro vozidla, tažné tyče na přívěsy, spojky přívěsu pro vozidla, krycí plachty na přívěsy, úložné komplety do obytných přívěsů, neelektrické tažné spojky na tažení přívěsů, vyrovnávací zařízení pro přívěsné obytné vozy.

(591) Barevná

(730) **ALASPRO s.r.o.**, Dvořákova 2190/37, Plzeň, Jižní Předměstí, 30100, CZ

(210) **O-567119**

(220) 07.10.2020

(320) 07.10.2020

(511) 30

(540)



(510) (30) trvanlivé, polotrvanlivé a jemné pečivo, čokoládové a nečokoládové cukrovinky, bonbóny a cukrátky, čokoláda, fondán, karamelky, keksy, koláče, krekerky, lízátky, oplatky, pemíky, medovníky, biskvity, suchary, sušenky, piškoty, vánoční kolekce a jiné cukrovinky na zdobení vánočních stromečků, vafle, trubičky, dezerty, komprimáty, želé, napolitánky, pastilky, tyčinky, žvýkačky, obilné přípravky, mandlové cukrovinky, marcipán, mentolové bonbony, pralinky, biskvity, výrobky z obilovin, zákusky, mňusli, ovocné želé, kakao, káva, čaj, cukr, med, kávové náhražky.

(591) Barevná

(730) **I.D.C. Holding, a.s.**, Bajkalská 19B, 821 01 Bratislava, SK

(740) **C|K|T ČERVENKA TURKOVÁ & PARTNERS** Advokátní, patentová a známková kancelář, Mgr. Jana Turková, advokát, Anny Letenské 34/7, Praha 2, Vinohrady, 12000

(210) **O-567120**
(220) 07.10.2020
(320) 07.10.2020
(511) 30
(540)



(510) (30) trvanlivé, polotrvanlivé a jemné pečivo, čokoládové a nečokoládové cukrovinky, bonbóny a cukrátko, čokoláda, fondán, karamelky, keksy, koláče, krekerky, lízátko, oplatky, perníky, medovníky, biskvity, suchary, sušenky, piškoty, vánoční kolekce a jiné cukrovinky na zdobení vánočních stromčeků, vafle, trubičky, dezerty, komprimáty, želé, napolitánky, pastilky, tyčinky, žvýkačky, obilné přípravky, mandlové cukrovinky, marcipán, mentolové bonbony, pralinky, biskvity, výrobky z obilovin, zákusky, müsli, ovocné želé, kakao, káva, čaj, cukr, med, kávové náhražky.

(591) Barevná
(730) **I.D.C. Holding, a.s.**, Bajkalská 19B, 821 01 Bratislava, SK
(740) C|K|T ČERVENKA TURKOVÁ & PARTNERS Advokátní, patentová a známková kancelář, Mgr. Jana Turková, advokát, Anny Letenské 34/7, Praha 2, Vinohrady, 12000

(210) **O-567122**
(220) 07.10.2020
(320) 07.10.2020
(511) 30
(540)



(510) (30) trvanlivé, polotrvanlivé a jemné pečivo, čokoládové a nečokoládové cukrovinky, bonbóny a cukrátko, čokoláda, fondán, karamelky, keksy, koláče, krekerky, lízátko, oplatky, perníky, medovníky, biskvity, suchary, sušenky, piškoty, vánoční kolekce a jiné cukrovinky na zdobení vánočních stromčeků, vafle, trubičky, dezerty, komprimáty, želé, napolitánky, pastilky, tyčinky, žvýkačky, obilné přípravky, mandlové cukrovinky, marcipán, mentolové bonbony, pralinky, biskvity, výrobky z obilovin, zákusky, müsli, ovocné želé, kakao, káva, čaj, cukr, med, kávové náhražky.

(591) Barevná
(730) **I.D.C. Holding, a.s.**, Bajkalská 19B, 821 01 Bratislava, SK
(740) C|K|T ČERVENKA TURKOVÁ & PARTNERS Advokátní, patentová a známková kancelář, Mgr. Jana Turková, advokát, Anny Letenské 34/7, Praha 2, Vinohrady, 12000

(210) **O-567121**
(220) 07.10.2020
(320) 07.10.2020
(511) 30
(540)



(510) (30) trvanlivé, polotrvanlivé a jemné pečivo, čokoládové a nečokoládové cukrovinky, bonbóny a cukrátko, čokoláda, fondán, karamelky, keksy, koláče, krekerky, lízátko, oplatky, perníky, medovníky, biskvity, suchary, sušenky, piškoty, vánoční kolekce a jiné cukrovinky na zdobení vánočních stromčeků, vafle, trubičky, dezerty, komprimáty, želé, napolitánky, pastilky, tyčinky, žvýkačky, obilné přípravky, mandlové cukrovinky, marcipán, mentolové bonbony, pralinky, biskvity, výrobky z obilovin, zákusky, müsli, ovocné želé, kakao, káva, čaj, cukr, med, kávové náhražky.

(591) Barevná
(730) **I.D.C. Holding, a.s.**, Bajkalská 19B, 821 01 Bratislava, SK
(740) C|K|T ČERVENKA TURKOVÁ & PARTNERS Advokátní, patentová a známková kancelář, Mgr. Jana Turková, advokát, Anny Letenské 34/7, Praha 2, Vinohrady, 12000

(210) **O-567123**
(220) 07.10.2020
(320) 07.10.2020
(511) 29, 30
(540)



(510) (29) konzervované, sušené a vařené ovoce, rosoly, zavařeniny, želatina, zpracované ořechy, arašidy, sušené a vařené ovoce; (30) trvanlivé, polotrvanlivé a jemné pečivo, čokoládové a nečokoládové cukrovinky, bonbóny a cukrátko, čokoláda, fondán, karamelky, keksy, koláče, krekerky, lízátko, oplatky, perníky, medovníky, biskvity, suchary, sušenky, piškoty, vánoční kolekce a jiné cukrovinky na zdobení vánočních stromčeků, vafle, trubičky, dezerty, komprimáty, želé, napolitánky, pastilky, tyčinky, žvýkačky, obilné přípravky, mandlové cukrovinky, marcipán, mentolové bonbony, pralinky, biskvity, výrobky z obilovin, zákusky, müsli, ovocné želé, kakao, káva, čaj, cukr, med, kávové náhražky.

(730) **I.D.C. Holding, a.s.**, Bajkalská 19B, 821 01 Bratislava, SK
(740) C|K|T ČERVENKA TURKOVÁ & PARTNERS Advokátní, patentová a známková kancelář, Mgr. Jana Turková, advokát, Anny Letenské 34/7, Praha 2, Vinohrady, 12000

(210) **O-567124**
(220) 07.10.2020
(320) 07.10.2020
(511) 30
(540)



(510) (30) trvanlivé, polotrvanlivé a jemné pečivo, čokoládové a nečokoládové cukrovinky, bonbóny a cukrátky, čokoláda, fondán, karamelky, keksy, koláče, krekerky, lízátko, oplatky, perníky, medovíčky, biskvity, suchary, sušenky, piškoty, vánoční kolekce a jiné cukrovinky na zdobení vánočních stromčků, vafle, trubičky, dezerty, komprimáty, želé, napolitánky, pastilky, tyčinky, žvýkačky, obilné přípravky, mandlové cukrovinky, marcipán, mentolové bonbony, pralinky, biskvity, výrobky z obilovin, zákusky, müsli, ovocné želé, kakao, káva, čaj, cukr, med, kávové náhražky.
(591) Barevná
(730) **I.D.C. Holding, a.s.**, Bajkalská 19B, 821 01 Bratislava, SK
(740) C|K|T ČERVENKA TURKOVÁ & PARTNERS Advokátní, patentová a známková kancelář, Mgr. Jana Turková, advokát, Amy Letenské 34/7, Praha 2, Vinohrady, 12000

(210) **O-567148**
(220) 08.10.2020
(320) 08.10.2020
(511) 35, 36, 41, 45
(540)

neolegal

(510) (35) pomoc při řízení obchodní činnosti, obchodní poradenství, účetnictví, vedení účetních knih a revize účtů (audity), znalecké odhady a zprávy vztahující se k obchodním záležitostem, služby v oblasti grafické úpravy pro reklamní účely; (36) poskytování daňového poradenství (nikoliv účetnictví), analýzy a oceňování podniků, jejich částí a jejich majetku, oceňování předmětů průmyslového vlastnictví; (41) pořádání školení a seminářů, publikační a přednášková činnost, překladatelské služby, poskytování právního vzdělávání, služby v oblasti grafické úpravy pro jiné než reklamní účely; (45) komplexní právní služby a poradenství, služby patentových zástupců, služby advokátních kanceláří, poradenství v oblasti duševního vlastnictví, ochrana duševního vlastnictví, správa duševního vlastnictví, prosazování práv duševního vlastnictví, právní průzkum (rešerše), monitorování ochranných známek.
(730) **Novotný Petr JUDr.**, Římská 2135/45, Praha 2, Vinohrady, 12000, CZ

(210) **O-567157**
(220) 08.10.2020
(320) 08.10.2020
(511) 33, 35
(540)

COMMANDER SADIE

(510) (33) alkoholické nápoje (s výjimkou piva), rum, whisky, gin, vodka, alkoholové výtažky, alkoholové trestí, přípravky k výrobě alkoholických nápojů, vína, lihoviny, likéry, destilované nápoje, aperitivy, koktejly, energetické nápoje obsahující alkohol; (35) propagační činnost, reklama, pomoc při řízení obchodní činnosti, obchodní administrativa, kancelářské práce, zprostředkování obchodu s alkoholickými nápoji pro třetí strany, maloobchodní prodej alkoholických nápojů s výjimkou piva, velkoobchodní prodej alkoholických nápojů s výjimkou piva, zprostředkování dovozu a vývozu alkoholických nápojů s výjimkou piva.

(730) **Palírna U Zeleného stromu a.s.**, Drážďanská 14/84, Ústí nad Labem, Krásné Březno, 40007, CZ
(740) Mgr. Tomáš Chleboun, advokát, Mgr. Tomáš Chleboun advokát, Vinohradská 343/6, Praha 2, Vinohrady, 12000

(210) **O-567164**
(220) 08.10.2020
(320) 08.10.2020
(511) 21
(540)



(510) (21) sklářské výrobky všeho druhu v rámci této třídy, výrobky užitkového a uměleckého skla hladkého a zušlechťeného.
(730) **Crystalex CZ, s.r.o.**, Masarykovo nábřeží 236/30, Praha 1, Nové Město, 11000, CZ
(740) RETROPATENT s.r.o., Dobiášova 1246/29, Liberec, Liberec VI-Rochlice, 46006

(210) **O-567165**
(220) 08.10.2020
(320) 08.10.2020
(511) 21
(540)



(510) (21) sklářské výrobky všeho druhu v rámci této třídy, výrobky užitkového a uměleckého skla hladkého a zušlechťeného.
(730) **Crystalex CZ, s.r.o.**, Masarykovo nábřeží 236/30, Praha 1, Nové Město, 11000, CZ
(740) RETROPATENT s.r.o., Dobiášova 1246/29, Liberec, Liberec VI-Rochlice, 46006

(210) **O-567166**
(220) 08.10.2020
(320) 08.10.2020
(511) 21
(540)

CRYSTALEX

(510) (21) sklářské výrobky všeho druhu v rámci této třídy, výrobky užitkového a uměleckého skla hladkého a zušlechťeného.
(730) **Crystalex CZ, s.r.o.**, Masarykovo nábřeží 236/30, Praha 1, Nové Město, 11000, CZ
(740) RETROPATENT s.r.o., Dobiášova 1246/29, Liberec, Liberec VI-Rochlice, 46006

(210) **O-567167**
(220) 08.10.2020
(320) 08.10.2020
(511) 21
(540)



(510) (21) sklářské výrobky všeho druhu v rámci této třídy, výrobky užitkového a uměleckého skla hladkého a zušlechtěného.
(730) **Crystalex CZ, s.r.o.**, Masarykovo nábřeží 236/30, Praha 1, Nové Město, 11000, CZ
(740) RETROPATENT s.r.o., Dobiášova 1246/29, Liberec, Liberec VI-Rochlice, 46006

(210) **O-567168**
(220) 08.10.2020
(320) 08.10.2020
(511) 21
(540)

BOHEMIA SPARKLE

(510) (21) sklářské výrobky všeho druhu v rámci této třídy, výrobky užitkového a uměleckého skla hladkého a zušlechtěného.
(730) **Crystalex CZ, s.r.o.**, Masarykovo nábřeží 236/30, Praha 1, Nové Město, 11000, CZ
(740) RETROPATENT s.r.o., Dobiášova 1246/29, Liberec, Liberec VI-Rochlice, 46006

(210) **O-567249**
(220) 13.10.2020
(320) 13.10.2020
(511) 5
(540)

SANSIK

(510) (5) léčiva, farmaceutické přípravky humánní.
(730) **Zentiva, k.s.**, U kabelovny 130/22, Praha 10, Dolní Měcholupy, 10237, CZ
(740) C|K|T ČERVENKA TURKOVÁ & PARTNERS Advokátní, patentová a známková kancelář, Mgr. Radka Červenková advokátka, Anny Letenské 34/7, Praha 2, Vinohrady, 12000

(210) **O-567372**
(220) 20.10.2020
(320) 20.10.2020
(511) 5, 29, 30, 32, 35
(540)



(510) (5) potravinové doplňky pro lidskou výživu (potraviny pro zvláštní výživu), proteinové a dietní výrobky a přípravky pro lidskou potřebu, přípravky zvláštní výživy pro sportovce a osoby s vysokým energetickým výdajem, výživové přípravky pro denní doplnění stravy, vše pro nelékařské účely a spadající do této třídy; (29) potraviny rostlinného původu spadající do této třídy; (30) potraviny živočišného původu spadající do této třídy; (32) nealkoholické nápoje všeho druhu, přípravky k výrobě nápojů, energetické nápoje, ovocné šťávy a nápoje na bázi ovoce, nápoje v tekuté a práškové formě, ovocné a zeleninové koktejly, vše spadající do této třídy; (35) maloobchod-velkoobchod, export-import, internetový obchod (e-shop) vše s následujícími výrobky: potravinové doplňky pro lidskou výživu (potraviny pro zvláštní výživu), potraviny a nápoje všeho druhu, marketing, propagace, inzercie všemi druhy médií, reklama všemi druhy médií.
(730) **IDC - FOOD, s.r.o.**, Jabloňová 238, Holohlavy, 50303, CZ
(740) Ing. Michal Jupa, patentový zástupce, Na Baních 1385, Praha 5 - Zbraslav, 15600

(210) **O-567392**
(220) 20.10.2020
(320) 20.10.2020
(511) 5
(540)



(510) (5) minerální potravinové doplňky.
(730) **BOHEMIA HEALING MARIENBAD WATERS a.s.**, Anglická 271/47, Mariánské Lázně, 35301, CZ
(740) Ing. Roman Vithous, Pavlíkova 605/12, Praha 4, Kamýk, 14200

Zamítnuté a částečně odmítnuté/zamítnuté přihlášky ochranných známek po zveřejnění

Zjistí-li Úřad v průběhu řízení o námitkách, že přihlašovaná ochranná známka nesplňuje podmínky pro zápis, přihlášku zamítne. Zjistí-li, že přihlašovaná ochranná známka nesplňuje podmínky pro zápis jen pro některé výrobky nebo služby, přihlášku odmítne/zamítne v rozsahu výrobků nebo služeb, pro které přihláška nesplňuje podmínky zápisu. S ohledem na tuto skutečnost, obsahuje tato kapitola údaje o rozhodnutích o zamítnutí přihlášky ochranné známky v celém nebo částečném rozsahu na základě ustanovení § 26 zákona č. 441/2003 Sb.

Údaje o výsledku rozhodnutí (zamítnutí přihlášky, částečné odmítnutí/zamítnutí přihlášky) jsou uvedeny jako datum právní moci rozhodnutí/výsledek rozhodnutí.

(210) **O-533685**

(540)

JOJ cinema

20.10.2020/NABYTÍ P.M. - ČÁSTEČNÉ ZAMÍTNUTÍ PŘIHL. PO ZVEŘ.

(210) **O-557752**

(540)

PERIL

27.10.2020/NABYTÍ P.M. - ZAMÍTNUTÍ PŘIHLÁŠKY PO ZVEŘEJNĚNÍ

(210) **O-557174**

(540)

Aroma kava

22.10.2020/NABYTÍ P.M. - ČÁSTEČNÉ ZAMÍTNUTÍ PŘIHL. PO ZVEŘ.

(210) **O-562088**

(540)

MIRASKI RENTAL

27.10.2020/NABYTÍ P.M. - ZAMÍTNUTÍ PŘIHLÁŠKY PO ZVEŘEJNĚNÍ

(210) **O-557716**

(540)

NUTRIMAX

20.10.2020/NABYTÍ P.M. - ČÁSTEČNÉ ZAMÍTNUTÍ PŘIHL. PO ZVEŘ.

Zamítnuté námítky týkající se ochranných známek

V průběhu řízení o námítkách může být Úřadem zjištěno, že přihlašovaná ochranná známka, která byla zveřejněna ve Věstníku, nezasahuje do zákonem chráněných starších práv třetích osob, tzv. namítajících, uvedených v ustanovení § 7 zákona č. 441/2003 Sb., a proto Úřad námítky zamítne. Údaje o rozhodnutích o zamítnutí námítek na základě ustanovení § 26 zákona č. 441/2003 Sb. jsou obsaženy v této kapitole.

(210) **O-506093**
(540)



23.10.2020/ NABYTÍ P.M. – ZAMÍTNUTÍ NÁMITEK

(210) **O-559023**
(540)



22.10.2020/ NABYTÍ P.M. – ZAMÍTNUTÍ NÁMITEK

(210) **O-559024**
(540)



22.10.2020/ NABYTÍ P.M. – ZAMÍTNUTÍ NÁMITEK

(210) **O-559025**
(540)

Hasičovo

22.10.2020/ NABYTÍ P.M. – ZAMÍTNUTÍ NÁMITEK

(210) **O-559038**
(540)

BIFU

20.10.2020/ NABYTÍ P.M. – ZAMÍTNUTÍ NÁMITEK

Zápisy ochranných známek bez změny ve vztahu ke zveřejněným přihláškám

- (111) **382213**
(220) 20.08.2018
(320) 20.08.2018
(442) 20.05.2020
(151) 29.10.2020
(730) **EUROMEDIA GROUP, a.s.**, Nádražní 896/30, Praha 5, Smíchov, 15000, CZ
(740) JUDr. Jitka Šilerová LL.M., advokát, Lazarská 1718/3, Praha 1, 11000
(210) O-549983
(510) (9) paměťová média a nosiče dat v elektronické, magnetické a optické podobě (nahraná a nenahraná), audioknihy, audio nahrávky, audio a video záznamy, stahovatelné elektronické publikace, online elektronické publikace dat a periodik, elektronické publikace nahrané na počítačových médiích, video filmy, čipové karty, čtečky elektronických knih; (16) neperiodické a periodické publikace, knihy, odborné publikace, učebnice, časopisy, tiskoviny, tiskopisy, komiksy, noviny, průvodce (knihy), atlasy, slovníky, diáře, kalendáře, záložky do knih, blahopřání, oznámení, tištěné odpovědní formuláře, grafické reprodukce, mapy, plány, nákresy (modrotisky), katalogy, prospekty, příručky (knihy), účetní knihy, účetní formuláře, letáky, plakáty, dětské knihy obsahující zvukovou složku, omalovánky, obrázkové knihy, pohlednice, knihářské materiály, knižní přebaly, papírové vystřihovací tvary, potištěné papírové etikety, samolepky, tepelné obtisky, nálepky, dárkové poukázky, kupony, známky, reklamní letáky a plakáty, reklamní štíty z papíru nebo lepenky, malby (obrazy) zarámované nebo nezarámované, fotografie, fotoalba a alba pro sběratele, obaly knih, dárkové tašky, nákupní tašky (jako obaly), sběratelské karty (jiné než hrací), papírnické zboží a učební pomůcky v rámci této třídy, potřeby pro umělce v rámci této třídy, kancelářské potřeby v rámci této třídy, školní potřeby v rámci této třídy, papír, dopisní papír, obálky, papír na balení, lepenka, tiskárenské potřeby a potřeby pro vázání knih v rámci této třídy, obaly (papírnické výrobky), plastové obaly, kartónové obaly, psací potřeby v rámci této třídy, tiskařské typy a tiskařské štočky v rámci této třídy; (18) tašky v rámci této třídy, tašky, batohy, kabelky, peněženky a náprsní tašky, deštníky a slunečníky v rámci této třídy, obaly na deštníky, pouzdra v rámci této třídy, klíčenky v rámci této třídy, visačky na zavazadla; (20) identifikační náramky (nekovové), identifikační štítky (nekovové), nafukovací reklamní předměty, nástěnky v rámci této třídy, plastové nádoby jako obaly, plastové obalové nádoby, plastové visačky/štítky, rámy na obrazy, knihovny, stojany na časopisy, poučáče ze dřeva nebo umělých hmot, vývěsné štíty ze dřeva nebo plastu; (21) brčka na pití, sklenice, nádoby na pití a barové příslušenství v rámci této třídy, lahve, kelímky v rámci této třídy, talíře v rámci této třídy, misky v rámci této třídy, skleněné ozdoby, skleněné figurky (dekorace); (24) textilní bannery, textilní štítky; (28) hry a hračky v rámci této třídy; (30) káva, čaj, kakao a náhražky kávy v rámci této třídy, chléb, pečivo v rámci této třídy, dorty v rámci této třídy; (32) piva v rámci této třídy, nealkoholické nápoje v rámci této třídy, vody v rámci této třídy, ovocné nápoje a ovocné šťávy v rámci této třídy; (35) maloobchodní, velkoobchodní a elektronický prodej tiskovin, nosičů dat a dalších výše uvedených výrobků ve třídě 9 a 16 (knihkupectví), maloobchodní, velkoobchodní a elektronický prodej výrobků výše uvedených ve třídách 18, 20, 21, 24, 28, 30 a 32, reklamní a propagační služby, inzerce a inzertní služby, marketingové služby, vydávání tiskovin pro reklamní účely (včetně tiskovin v elektronické podobě), přímá marketingová reklama, návrhy reklamních materiálů, příprava propagačních kampaní pro obchodní činnost, pořádání prezentací a soutěží pro reklamní účely, grafická úprava pro reklamní účely, propagace prodeje zboží a služeb třetích osob cestou distribuce tiskovin a propagačních soutěží, prezentace zboží k propagačním účelům, pořádání výstav pro obchodní a reklamní účely, poskytování obchodních a reklamních informací, šíření reklamních, marketingových a propagačních materiálů, obchodní zprostředkovatelské služby, zprostředkování obchodů pro třetí strany, zprostředkování reklamy, zprostředkování dovozu a vývozu, podpora prodeje prostřednictvím zákaznických věrnostních programů, organizace, provozování a kontrola prodeje a propagačních věrnostních programů, řízení věrnostních programů zahrnujících slevy a pobídky, správa slevového programu, který umožňuje účastníkům získávat slevy na výrobky a služby prostřednictvím členské karty, obchodní průzkumy, předvádění výrobků a zboží, obchodní poradenství, služby obchodního zastoupení, obchodní administrativa, kancelářské práce, administrativní služby, aktualizace a údržba dat v počítačových databázích a informací v registrech, služby uměleckých agentur (obchodní management výkonných umělců), pořádání propagačních akcí; (39) zprostředkování dopravy (zasílatelství) a dopravní služby zásilkového velkoobchodu, distribuce (přeprava) maloobchodního zboží, doručování, expedice a distribuce novin a časopisů, doprava zboží,

balení zboží, přeprava knih, skladovací služby, provoz skladů; (40) výroba obálek knih, vazby publikací, vázání knih nebo dokumentů, knihařství, pronájem knihařského vybavení, pronájem strojů na vázání knih, fotosazba, úprava a zpracování papíru, rámování uměleckých děl; (41) nakladatelské služby týkající se periodických a neperiodických publikací (s výjimkou reklamních textů), služby vydavatelství (včetně vydávání elektronických publikací), publikování a vydávání knih a periodických tiskovin, elektronické publikace knih a periodik online, služby související s vydáváním knih spadající do této třídy, služby zábavní, vzdělávací a školící, organizování autogramiád umělců a autorů (pro vzdělávací a kulturní účely), pořádání výstav pro vzdělávací a kulturní účely, pořádání hudebních, vzdělávacích a zábavních akcí, organizace kulturních a uměleckých akcí, pořádání soutěží (pro vzdělávací a kulturní účely), služby vzdělávacích klubů, organizování a pořádání veletrhů pro kulturní nebo vzdělávací účely, pořádání vzdělávacích kurzů, pořádání, organizace a vedení seminářů, workshopů, školení, kongresů a konferencí, služby v oblasti grafické úpravy pro jiné než reklamní účely, poskytování informací o zábavě, poskytování informací o knihách, kulturních aktivitách a vzdělávání, překladatelské služby, psaní textů (jiných než reklamních), knihovnické služby a půjčování tiskovin, knih a periodik, půjčování audiodisků a audiovizuálních nahrávek, pronájem zvukových a obrazových nahrávek, služby pořizování zvukových, filmových, video a televizních nahrávek, produkce filmů a zvukových záznamů, filmové projekce, hudební produkce, výroba audio a audiovizuálních nahrávek, předprodej vstupenek, služby prodeje a rezervace vstupenek, vydávání a distribuce vstupenek.

(511) 9, 16, 18, 20, 21, 24, 28, 30, 32, 35, 39, 40, 41

(540)

Laser

- (111) **382214**
(220) 01.07.2019
(320) 01.07.2019
(442) 26.02.2020
(151) 29.10.2020
(730) **EXIT 112 s.r.o.**, Červený Kříž 252, Jihlava, 58601, CZ
(740) Mgr. Zuzana Šimonovská LL.M., Jaselská 311/25, Praha 6, Dejvice, 16000
(210) O-556922
(510) (18) usně; (20) nábytek, zrcadla, rámy, čalouněný nábytek, taburety, výrobky ze dřeva, korku, rákosu a z náhražek těchto hmot spadající do této třídy, vitríny, věšáky, kuchyňský nábytek, kancelářský nábytek, regály, interiérový nábytek, zástěny, dřevěný nábytek, nábytek z kůže, vybavení domácnosti (nábytek), polohovací křesla, přístýlky, čalouněný přizpůsobitelný nábytek, čalouněné židle, nábytek do obývacích pokojů, tvarované potahy na nábytek, dřevěný nábytek pro domácnost, třídlíne sedací soupravy, polštáře, opěrky rukou na nábytek, nábytek z ohýbaného dřeva, upevňovací příslušenství pro nábytek nekovové, nábytek vyrobený z náhražek dřeva, konferenční stoly, úložné boxy na polštáře, nožičky k nábytku, křesla, kancelářská křesla, sedáky, čela za postele, pohovky, stoly, toaletní stoly, noční stoly, stoly odkládací, stoly, nohy stolu, kuchyňské stoly, kuchyňské skříňky, koupelnové skříňky, soupravy do přijímacího pokoje, ozdobná zrcadla, rámy zrcadel, rámy pohovek, sochy, figurky a umělecké předměty a ozdoby a dekorativní předměty vyrobené z materiálů jako dřevo, vosk, sádra nebo umělá hmota, dekorace vyrobené ze dřeva, nástěnné dekorace vyrobené ze dřeva, sedací pytle, matrace, potahy na nábytek na míru, čalouněné boxy pro odpočinkové zóny; (21) obaly na květináče kožené; (24) potahové materiály na podušky, potahy a povlaky na nábytek; (37) opravy a montáž nábytku, aplikace ochranného nátěru na dřevo, aplikace usní na kožený povrch sedaček, čalounění, čalounění nábytku, čištění a údržba tkanin, textilií, kůže, čištění bytového textilu, čištění bytového zařízení, montáž nábytku na míru, čištění nábytku, údržba nábytku, restaurování nábytku, lakování nábytku, instalace nábytku, natírání nábytku, rekonstrukce sedacího nábytku, rekonstrukce historického nábytku, rekonstrukce starožitného nábytku, oprava kůže, vybavování interiérů kanceláří, vybavování interiérů firemních areálů; (40) ruční práce (zakázková výroba), průmyslový design, umělecký design, provozování designového studia, zakázková výroba nábytku, odstraňování nežádoucích povrchů nábytku, aplikace ochranných nátěrů na kůži, ochranné ošetření dřeva, zakázková výroba zboží, truhlářství (výroba na zakázku), zpracování dřeva, dřevoobrábění, barvení textilu a textilií, konečná úprava textilu, textil (úprava a zpracování); (42) design nábytku, zařizování interiérů nábytkem – architektonické poradenství.

(511) 18, 20, 21, 24, 37, 40, 42

(540)

BÖHM

- (111) **382215**
(220) 20.09.2019
(320) 20.09.2019
(442) 20.11.2019
(151) 29.10.2020
(730) **Stupka Ladislav**, Mádrova 3035/9, Praha 4, Modřany, 14300, CZ
(740) Chytilová & spol., patentová kancelář, s.r.o., Nad spádem 641/20, Praha 4, Podolí, 14700
(210) O-558580
(510) (17) izolace (materiály), potrubní izolace, izolace ke stavebním účelům, izolační a bariérové výrobky a materiály, izolace pro klimatizační zařízení, výrobky ze syntetického kaučuku k izolačním účelům, izolace ze syntetických materiálů na tepelnou ochranu potrubí, tepelně izolační materiály, izolační materiály na izolaci proti teplu, zvukově izolační materiály, lehké desky z minerální vlny na protipožární izolaci, lehké desky z minerální vlny pro tepelnou izolaci, lehké desky z minerální vlny pro akustickou izolaci, izolace s uzavřenou strukturou buněk pro použití v nádržích s chlazenou vodou, tepelně izolační materiály, nikoli pro budovy, výrobky a materiály pro tepelnou izolaci, výrobky a materiály pro akustickou izolaci, materiály pro zvukovou izolaci, materiály pro izolaci budov, pěnové izolační materiály pro použití ve stavebnictví, tepelně izolační rohože, izolační pláště pro průmyslové potrubí, izolační pláště na nádrže, izolace s těsnicími funkcemi pro zvukovou ochranu, izolační materiály k použití v loďařském průmyslu, nekovové izolační pláště k obalení potrubí, nekovové ohebné hadice ze syntetického kaučuku, obaly na potrubí ze syntetického kaučuku, pružná elastomerová tepelná izolace, vodotěsná a vlhkosti odolné výrobky a materiály; vše s výjimkou geotextilií a zvukových izolačních místností (interiéru); (19) stavební materiály nekovové, nekovové stavební materiály s akustickými vlastnostmi, nekovové protipožární materiály k použití ve stavebnictví, stavební materiály z minerálních vláken, materiály, nekovové, pro stavebnictví; vše s výjimkou geotextilií; (35) velkoobchodní prodej sanitární techniky, velkoobchodní prodej vybavení pro chlazení, velkoobchodní prodej vybavení pro dodávku vody, velkoobchodní prodej vybavení pro odvádění odpadu, obchodní poradenství, obchodní zprostředkovatelské služby, maloobchodní služby ve vztahu ke stavebním materiálům s výjimkou geotextilií; (37) izolace budov, izolace potrubí, izolace staveb, poradenské služby ve stavebnictví, stavební poradenství, poradenství v oblasti stavebního inženýrství (stavebnictví), konzultace ve stavebnictví, poskytování informací v oblasti stavebnictví; (39) přeprava, doprava a přeprava, přeprava stavebních materiálů; (42) poradenství v oboru stavebnictví (návrhy, projekty), konzultace v oblasti úspor energie, poradenství v oblasti úspor energie, technické poradenství v souvislosti s opatřeními pro úsporu energie, služby technického navrhování vztahující se k chladicím přístrojům a instalacím, služby technického navrhování vztahující se k sanitárním přístrojům a instalacím, služby technického navrhování vztahující se k topným instalacím, technické poradenství, technické poradenské služby vztahující se ke stavebnictví.

(511) 17, 19, 35, 37, 39, 42

(540)

IZOLTECH

- (111) **382216**
(220) 09.10.2019
(320) 09.10.2019
(442) 12.02.2020
(151) 29.10.2020
(730) **Duháň Stanislav**, Zahradní čtvrť 921, Luhačovice, 76326, CZ
(740) Chytilová & spol., patentová kancelář, s.r.o., Nad spádem 641/20, Praha 4, Podolí, 14700
(210) O-559038
(510) (4) vosk na lyže; (8) škrabky na lyže; (9) sportovní přilby, ochranné přilby pro sportovní účely, sportovní tašky přizpůsobené (tvarované) na ochranné přilby; (11) jízdní kola - světla; (12) jízdní kola, kola pro jízdní kola, terénní jízdní kola, cestovní jízdní kola, závodní jízdní kola, sportovní jízdní kola, elektrická jízdní kola, skládací jízdní kola; (28) lyže, hrany na lyže, obaly na lyže, sjezdové (alpinistické) lyže, vaky na lyže, vázání na alpinistické lyže.

(511) 4, 8, 9, 11, 12, 28

(540)

BIFU

(111) **382217**

(220) 07.11.2019

(320) 07.11.2019

(442) 22.07.2020

(151) 29.10.2020

(730) **BONAVITA SERVIS spol. s r.o.**, Šustekova 18, Bratislava, SK

(740) Ing. Róbert Porubčan, Puškinova 19, Ivanka pri Dunaji, 900 28

(210) O-559668

- (510) (5) výživové doplňky, proteinové potravinové doplňky, diabetický chléb pro léčebné účely, dietetické a nutriční přípravky, dietetická vláknina usnadňující trávení, potravinové doplňky obsahující vitaminy, dietní doplňky pro kojence, dietetické látky pro děti, dietetické potraviny pro léčebné účely, dietní potravinové doplňky pro lidskou potřebu, kojenecká výživa, potravinové doplňky obsahující enzymy, léčivé nápoje, léčivé čaje, alginátové potravinové doplňky, minerální potravinové doplňky, smíšené vitaminové přípravky, lyofilizované potraviny pro léčebné účely, náplasti s vitamínovými doplňky, pšeničné potravní doplňky, potravinové doplňky z pšeničných klíčků, potraviny pro kojence a batolata, potraviny pro diabetiky, přípravky potlačující chuť k jídlu, potravinové doplňky z propolisu, probiotické doplňky, vitaminové doplňky, vitaminové přípravky, vitaminové tablety, potravinové doplňky, dietetické doplňky pro sportovce, potravinové doplňky z droždí, potravinové doplňky ze lněného oleje, potravinové doplňky ze lněných semenek, želatinové vitaminy, farmaceutické a lékařské přípravky, hygienické výrobky pro léčebné účely, dietetické přípravky upravené k lékařskému použití, výživové doplňky pro lidskou potřebu, dezinfekční přípravky; (29) arašídové máslo, arašídové mléko, citrónová šťáva pro kulinářské použití, džemy, dušené ovoce, falafel, karbanátky z tofu, jogurt, konzervované maso, krokety, maso a masné výrobky, máslo, marmeláda, margarín, upravená semena, mléko, mléčné výrobky, mléčné nápoje (s vysokým obsahem mléka), mléčné koktejly, kondenzované mléko, kумы (nápoj z kvašeného kobyliho mléka), mandlové mléko, mušle (neživé), měkkýši (neživí), mleté mandle, ochucené ořechy, ovocná dřeva, ovocné saláty, ovesné mléko, náhražky mléka, bramborové lupínky s nízkým obsahem tuku, polévky, potravinářské oleje, ryby (neživé), smetana ke šlehání, přípravky na výrobu polévky, sušená vejce, sušené mléko, sušený kokos, sýr, tofu, zpracovaná sladká kukuřice, upravené arašidy, upravené lískové oříšky, nasolená masa, sójové hamburgery, vejce, želatina, bramborové vločky, smažené pokrmy z brambor, knedlíky na bázi brambor, bramborové lupínky, bramborové hranolky, zeleninové saláty, vývar (bujón), cibulové kroužky, drůbež a zvěřina, masové vřtačky, konzervované, mražené, sušené a vařené ovoce a zelenina; (30) spletané koblížky, chléb, těstoviny, těsto, cereální výrobky ve formě tyčinek, čaj, arašídové cukrovinky, aromatické přípravky pro potravinářské účely, burritos, trestí (neléčebné), čokoláda, dochucovadla, cukr, nápoje na bázi čokolády, pomazánky na bázi čokolády, čokoládové pomazánky s oříšky, bombóny, cukrovinky, droždí, hořčice, instantní rýže, kukuřičná krupice, párky v rohlíku (sendviče), kakao, nápoje na bázi kakaa, cukrářské výrobky, jamí závitky, hotová jídla na bázi nudlí, káva (pražená, v prášku, granulovaná nebo v nápojích), kečup, keksy, knedlíky na bázi mouky, koření, ochucovadla, náhražky kávy, karamely (bombóny), kukuřičná mouka, kuchyňská sůl, kurkuma, kuskus (semolina), kypřící prostředky, kukuřičné lupínky, pražená kukuřice (popcorn), ledový čaj, led na osvěžení, kostky ledu, led (přírodní nebo umělý), majonéza, makaróny, loupaný ječmen, loupaný oves, mandlové cukrovinky, marcipán, marinády, masové šťávy, mátové bombóny (větrové bombóny), med, černá melasa, mletá kukuřice, ořechová mouka, nápoje na bázi čokolády s mlékem, kakaové nápoje s mlékem, kávové nápoje s mlékem, lyofilizovaná jídla s těstovinami jako hlavní složkou, lyofilizovaná jídla s rýží jako hlavní složkou, mouka, mšlí, svačinové občerstvení na bázi cereálií, vločky (cereální výrobky), vafle, ocet, omáčky (dochucovadla), ořechy v čokoládě, ovocné omáčky (pasírované), potraviny na bázi ovsa, ovesné vločky, palačinky (crepes), koláče, perník, pralinky, směsi na dorty, pražená kukuřice, přípravky z obilovin, semolina, pšeničná mouka, pudinky, quiche (slaný koláč), rýže, mořské řasy (ochucovadlo), chaluha (koření), nudle, rýžový pudink, mražený jogurt (mražený sladký výrobek), svačinové občerstvení na bázi rýže, rýžové chlebičky, sendviče, sezamová semínka (chuťová přísada), skořice (koření), slané pečivo (krekry), sójová mouka, sojová omáčka, špagety, strouhanka, suchary, suši, sušenky, koláčky, vanilkové příchutě pro kulinářské použití, dorty, mateří kašička, žvýkačky, bramborová mouka, tapioka a ságo, výrobky na bázi obilnin, pečivo.

(511) 5, 29, 30

(540)

DO RUČIČKY

- (111) **382218**
(220) 02.12.2019
(320) 02.12.2019
(442) 22.07.2020
(151) 29.10.2020
(730) **VeroMotion, s.r.o.**, Karla Engliše 3201/6, Praha 5, Smíchov, 15000, CZ
(210) O-560252
(510) (35) reklamní, marketingové a propagační služby, pomoc v obchodní a podnikatelské činnosti, management a administrativní služby, obchodní analýzy, průzkum a informační služby, průzkum trhu, digitální marketing; (41) služby v oblasti vzdělávání, zábavy a sportu, vydavatelská činnost a zpravodajství, překladatelské a tlumočnické služby, vzdělávací a školicí služby; (42) služby v oblasti informačních technologií, vědecké a technologické služby, služby testování, služby ověřování a služby kontroly kvality, počítačové služby, návrhářství, návrh a vývoj počítačových systémů, aktualizace webových stránek pro třetí osoby, externí poskytovatelé služeb v oblasti informačních technologií, konzultační, poradenské a informační služby v oblasti informačních technologií.

(511) 35, 41, 42

(540)

VEROMOTION

- (111) **382219**
(220) 06.12.2019
(320) 06.12.2019
(442) 22.04.2020
(151) 29.10.2020
(730) **Fiurášková Petra**, Bělobranské náměstí 138, Pardubice, Bílé Předměstí, 53002, CZ
Hlaváček Viktor, Bělobranské náměstí 138, Pardubice, Bílé Předměstí, 53002, CZ
(740) Viktor Hlaváček, Bělobranské náměstí 138, Pardubice, Bílé Předměstí, 53002
(210) O-560368
(510) (5) hygienické přípravky a výrobky, hygienické přípravky a hygienické výrobky, hygienické lubrikanty, dámské vložky, hygienické kalhotky, hygienické, slipové vložky, hygienické tampony, hygienické vložky, kalhotky menstruační, kalhotky zdravotní, menstruační pásy, menstruační tampóny, menstruační vložky, menstruační kalhotky, inkontinenční vložky, menstruační hygienické potřeby; (29) jedlé oleje a tuky, mléčné výrobky a jejich náhražky, oleje a tuky, polévky a vývary, masové výtažky, zpracované ovoce, houby a zelenina (včetně ořechů a luštěnin), jedlé mravenčí larvy zpracované, jedlý hmyz neživý, včelí kukly upravené pro lidskou potřebu; (30) cukr, přírodní sladidla, sladké polevy a náplně, výrobky z včelích produktů spadající do této třídy, káva, čaj, kakao a jejich náhražky, led, zmrzlina, mražené jogurty a sorbety, polotovary a jednohubky spadající do této třídy, pekárenské výrobky, cukrovinky, čokoláda a zákusky, soli, chuťové přísady, ochucovačla a koření, obilniny, přípravky vyrobené z obilnin, slad určený pro lidskou spotřebu, směsi na přípravu pekárenských výrobků, bulgur, cizrnová mouka, čočková mouka, pečící přípravky a droždí.

(511) 5, 29, 30

(540)

NA2RA

- (111) **382220**
(220) 05.02.2020
(320) 05.02.2020
(442) 13.05.2020
(151) 29.10.2020
(730) **TISKÁRNA POLIČKA, s.r.o.**, Rašínova 103/2, Brno, Brno-město, 60200, CZ
(740) JUDr. Martina Mikolajczyková, advokát, Zámečnická 182/5, Brno, Brno-město, 60200
(210) O-561553
(510) (9) nahraný obsah (počítačové programy, data a informace), nahraný obsah médií; (16) papírnické zboží a učební pomůcky s výjimkou přístrojů; (35) reklamní, marketingové a propagační služby; (41) zveřejňování, oznamování a psaní textů s výjimkou reklamních.

(511) 9, 16, 35, 41

(540)



- (111) **382221**
(220) 05.02.2020
(320) 05.02.2020
(442) 13.05.2020
(151) 29.10.2020
(730) **TISKÁRNA POLIČKA, s.r.o.**, Rašínova 103/2, Brno, Brno-město, 60200, CZ
(740) JUDr. Martina Mikolajczyková, Zámečnická 182/5, Brno, Brno-město, 60200
(210) O-561554
(591) Barevná
(510) (9) nahraný obsah (počítačové programy, data a informace), nahraný obsah médií; (16) papírnické zboží a učební pomůcky s výjimkou přístrojů; (35) reklamní, marketingové a propagační služby; (41) zveřejňování, oznamování a psaní textů s výjimkou reklamních.

(511) 9, 16, 35, 41

(540)



- (111) **382222**
(220) 09.03.2020
(320) 09.03.2020
(442) 22.07.2020
(151) 29.10.2020
(730) **ABLE C & C CO., LTD.**, 13F, 12, Seocho-daero 38-gil, Seocho-gu, Seoul 06655, KR
(740) Čermák a spol., JUDr. Karel Čermák Ph.D., LL.M., Elišky Peškové 735/15, Praha 5, Smíchov, 15000
(210) O-562311
(510) (35) reklamní služby týkající se kosmetiky, poskytování obchodního poradenství spotřebitelům v souvislosti s kosmetikou, poskytování obchodních informací týkajících se kosmetiky, marketingový průzkum v oblasti kosmetiky, parfumerie a zkrášlovacích přípravků, on-line objednávky kosmetiky, on-line marketing týkající se kosmetiky, obchodní zastoupení týkající se kosmetiky pro jiné osoby, zprostředkování prodeje týkající se kosmetiky pro jiné osoby, internetové obchodní centrum pro kosmetiku (e-shop), maloobchodní služby týkající se pleťových masek pro kosmetické účely, kosmetiky, kosmetických přístrojů, kosmetických přípravků pro péči o pleť, přenosných kosmetických tašek, toaletních tašek (prodáváných prázdné) a ručních zrcátek, podpora prodeje pro třetí osoby, dovozní a vývozní agentury, organizování obchodních nebo reklamních výstav a akcí, administrativní zpracování nákupních objednávek, zásobovací služby pro třetí osoby (nákup zboží a služeb pro jiné podniky).

(511) 35

(540)



- (111) **382223**
(220) 20.03.2020
(320) 20.03.2020
(442) 22.07.2020
(151) 29.10.2020
(730) **AGOS stavební a.s. Pelhřimov**, Tomáše ze Štítného 634, Pelhřimov, 39301, CZ
(210) O-562585
(591) Barevná
(510) (35) propagační činnost, reklama; (37) stavebnictví, opravy plynových, vodovodních a klimatizačních zařízení, instalace plynových kotlů; (39) doprava, balení a skladování zboží.
(511) 35, 37, 39
(540)



- (111) **382224**
(220) 24.03.2020
(320) 24.03.2020
(442) 22.07.2020
(151) 29.10.2020
(730) **Don Art production, s.r.o.**, Korunní 2569/108, Praha 10, Vinohrady, 10100, CZ
(740) JUDr. Vladimír Zamrzla, advokát, U Obecního dvora 793/2, Praha 1, Staré Město, 11000
(210) O-562650
(510) (9) filmy, zvukové záznamy, kinofilmy exponované; (16) knihy, knihy brožované; (41) filmová produkce (jiná než reklamní), filmy (půjčování), výroba videofilmů, výroba televizních programů, televizní zábava, titulky (opatřování), knihy (vydávání), vydávání elektronických knih a časopisů on-line.
(511) 9, 16, 41
(540)

Karanténa

- (111) **382225**
(220) 26.03.2020
(320) 26.03.2020
(442) 22.07.2020
(151) 29.10.2020
(730) **TOTOSOFT s.r.o.**, Karolíny Světlé 303/4, Praha 1 - Staré Město, 11000, CZ
(210) O-562688
(510) (35) reklamní, marketingové a propagační služby; (41) organizování konferencí, organizování kulturních nebo vzdělávacích výstav, pořádání

soutěží, zvuková, obrazová a multimediální produkce a fotografie, vzdělávací a školicí služby; (42) vývoj softwaru, programování a implementace softwaru, webhostingové služby, software jako služba, pronájem softwaru, konzultační, poradenské a informační služby v oblasti informačních technologií, služby zabezpečení ochrany a obnovy v oblasti informačních technologií, design a grafický design pro tvorbu webových stránek na internetu, design a grafický design pro tvorbu webových stránek, designérské služby vztahující se na počítače.

(511) 35, 41, 42

(540)

TOTOSOFT

- (111) **382226**
(220) 26.03.2020
(320) 26.03.2020
(442) 22.07.2020
(151) 29.10.2020
(730) **Livesport s.r.o.**, Aspira Business Centre, Bucharova 2928/14a, Praha 5, Stodůlky, 15800, CZ
(740) Mgr. Jitka Vejražková, patentový zástupce, Pod Harfou 938/58, Praha 9, Vysočany, 19000
(210) O-562708
(510) (9) software ke stažení pro prohlížení, distribuci a stahování zpravodajství, aktuálních událostí a dalších zpravodajských informací, novinek, statistik, výsledků, obrázků, fotografií a audiovizuálních záznamů z webových stránek, aplikace ke stažení pro prohlížení, distribuci a stahování zpravodajství, aktuálních událostí a dalších zpravodajských informací, novinek, statistik, výsledků, obrázků, fotografií a audiovizuálních záznamů z webových stránek; (38) služby v oblasti elektronického přenosu zpráv, poskytování přístupu k portálům na internetu, poskytování přístupu ke zpravodajství, aktuálním událostem a dalším zpravodajským informacím, novinkám, statistikám, výsledkům, obrázkům, fotografiím a audiovizuálním záznamům z webových stránek, poskytování přístupu do databází, streaming dat, video a audiovizuálních záznamů, publikování a šíření informací, statistik, výsledků, v reálném čase prostřednictvím internetu, webových stránek, aplikací a počítačů, poskytování přístupu k webovým stránkám obsahujícím agregátor zpráv a médií, služby zpravodajské agentury, zaslání zpráv, poskytování on-line fór; (41) publikování informací, textů, výsledků, statistik, sestav a materiálů on-line, zpravodajství (obrazové), služby zpravodajství poskytující informace získané z různých zdrojů prostřednictvím agregátoru zpráv a médií, zábavní služby poskytované on-line.
(511) 9, 38, 41

(540)

FLASHSPORT

- (111) **382227**
(220) 31.03.2020
(320) 31.03.2020
(442) 22.07.2020
(151) 29.10.2020
(730) **ECOMAIL.CZ, s.r.o.**, Na Mlejnu 764/18, Praha 4, Braník, 14700, CZ
(740) Legitas advokátní kancelář s. r. o., Mgr. Petra Stupková, advokátka, Na Zderaze 1275/15, Praha 2, Nové Město, 12000
(210) O-562808
(591) Barevná
(510) (9) software pro telekomunikace, počítačový hardware pro telekomunikace, počítačový software, aplikační software, software, komunitní software, vzdělávací software, komunikační software, kompilační software, autentifikační software, telekomunikační software, multimediální software, obslužný software, mediální software, asistenční software, adaptivní software, zábavní software, interaktivní software, antispýwarový software, integrovaný software, kancelářský software, vývojářský software, prezentační software, podnikový software, publikační software, systémový software, sociální software, počítačové programy, počítačový aplikační software, počítačový telefonní software, software pro školení, software pro spolupráci, e-mailový software, kancelářské balíky (software), software cloudového serveru, server-side software, software pro tabletové počítače, software na zpracování dat, software grafického uživatelského rozhraní, software pro správu dokumentů, software pro datové komunikace, software pro počítačovou grafiku, software pro vývoj aplikací, software pro vytěžování dat, software pro vývoj médií, software pro grafické umění, software pro správu obsahu, software pro komunikační servery, software pro webové aplikace, software na úpravu videí, počítačový software pro

účely reklamy, počítačový software pro obchodní účely, počítačový software pro cloud computing, software pro e-mailové servery, softwarové platformy pro spolupráci (software), software na posílání on-line zpráv, software elektronické pošty a zaslání zpráv, software pro počítačovou podporu obrábění (CAM), software pro vývoj webových stránek, software pro komunikaci, vytváření sítí a sociální sítě, nahraný obsah (počítačové programy, data a informace), HTML editory, digitální fotografie ke stažení; (35) reklamní, marketingové a propagační služby, reklama on-line, PPC reklama, přímá marketingová reklama, obchodní propagace, on-line reklama prostřednictvím počítačových komunikačních sítí, reklama prostřednictvím všech veřejných komunikačních prostředků, styk s veřejností, propagace, reklama a marketing on-line webových stránek, služby zaměřené na propagaci zboží, reklama prostřednictvím elektronických médií a zejména internetu; (38) přenos dat přes telekomunikace, telekomunikace prostřednictvím elektronické pošty, poskytování informací z oboru telekomunikace, charitativní služby, jmenovitě telekomunikační služby, telekomunikační služby, počítačová komunikace a přístup k internetu; (41) školicí kurzy zaměřené na počítačový software, vzdělávací a školicí služby, školicí kurzy strategického plánování v oblasti reklamy, propagace, marketingu a obchodu, služby v oblasti zábavy a sportu, organizování konferencí, pořádání výstav pro kulturní nebo vzdělávací účely, pořádání soutěží, organizování seminářů v oblasti školení, organizování konferencí vztahujících se ke školení, pořádání a vedení seminářů a pracovních setkání (školení), zvuková, obrazová a multimediální produkce, fotografování; (42) počítačové programování pro telekomunikace, vývoj softwaru, programování a implementace softwaru, služby v oblasti informačních technologií, vědecké a technologické služby, služby testování, služby ověřování a služby kontroly kvality, návrhářství, počítačové služby, software (tvorba -), software (aktualizace počítačového -), software jako služba (SaaS).

(511) 9, 35, 38, 41, 42
(540)



(111) **382228**
(220) 01.04.2020
(320) 01.04.2020
(442) 22.07.2020
(151) 29.10.2020
(730) **TSREKO s.r.o.**, Václavická 366/12, Praha 9, Horní Počernice, 19300, CZ
(740) Chytilová & spol., patentová kancelář, s.r.o., Nad spádem 641/20, Praha 4, Podolí, 14700
(210) O-562837
(591) Barevná
(510) (35) analýzy nákupních cen v oblasti likvidace, odstraňování, recyklace odpadu a manipulace s odpadem, maloobchod, velkoobchod a internetový obchod s kovovými a nekovovými stavebními materiály, maloobchod, velkoobchod a internetový obchod s výrobky z betonu pro dům, stavbu, komunikace, inženýrské stavby a zahradu, maloobchod, velkoobchod a internetový obchod s pískem, štěrkem, kamenem a dřevem, maloobchod, velkoobchod a internetový obchod se stavebními prefabrikáty, maloobchod, velkoobchod a internetový obchod se stavebními hmotami, maloobchod, velkoobchod a internetový obchod s dlažebními a obkladovými materiály; (37) čištění odpadů a kanalizací, služby odstraňování nebezpečného odpadu (úklidové služby), likvidace odpadu (úklidové služby), odvoz odpadu (úklid), zámečnictví (opravy), čištění interiérů a exteriérů budov, zemní práce, zemní výkopové práce, zednické služby, výstavba, údržba a opravy budov, stavebnictví a demolice staveb, stavitelství, opravy a pronájem nástrojů, strojů, zařízení a vybavení pro stavebnictví, demolice, úklid a údržbu, instalatérské služby, údržba a opravy v oblasti instalatérských služeb, stavební dozor, instalační služby pro výstavbu lešení, pracovních a stavebních plošin, podzemní stavební práce, montáž stavebních konstrukcí, montáž stavebních izolací, poradenství v oblasti stavebního inženýrství (stavebnictví), developerské služby (stavebnictví), služby řízení stavebních projektů, instalace vyrobených stavebních prvků, služby generálního stavebního dodavatele, montáž prefabrikovaných stavebních prvků, stavební práce s použitím výbušnin, podvodní stavební práce, montáž a

opravy sanitárních zařízení, svařování ocelových konstrukcí pro stavební účely, pokládání dlaždic, cihel nebo panelů, dláždění a obkládání, stavba silnic a cest, výstavba komunikační infrastruktury, výstavba inženýrských staveb, podzemní stavební práce vztahující se ke kanalizaci, pokládání kanalizačního potrubí, mytí, čištění a ošetřování dopravních prostředků, opravy, údržba a tankování dopravních prostředků, provozování mycích linek, provozování čerpacích stanic s pohonnými látkami, palivy, mazadly a mazivy, instalace, údržba a opravy čerpacích stanic s pohonnými látkami, palivy, mazadly a mazivy, pronájem zařízení a vybavení pro opravy, údržbu a tankování vozidel, instalace, provozování, údržba a opravy nabíjecích stanic pro elektrická vozidla; (44) zahradnické služby, služby v oblasti krajinářské architektury, návrhy zahrad a zahradní architektura.

(511) 35, 37, 44
(540)



(111) **382229**
(220) 08.04.2020
(320) 08.04.2020
(442) 22.07.2020
(151) 29.10.2020
(730) **Ananikyan Yulia**, U olšiček 189/2, Praha 4, Točná, 14300, CZ
(740) Advokátní kancelář Mgr. Vladimír Kolář, Mgr. Vladimír Kolář, Boettingerova 2902/26, Plzeň, Jižní Předměstí, 30100
(210) O-563002
(591) Barevná
(510) (35) propagační činnost, reklama, pomoc při řízení obchodní činnosti, obchodní administrativa, kancelářské práce, administrativní zpracování nákupních objednávek, dodavatelské služby pro třetí osoby, hotely (správa), prezentace výrobků v komunikačních médiích pro účely maloobchodu, reklamní materiály (aktualizování, rozšiřování); (41) výchova, vzdělávání, zábava, sportovní a kulturní aktivity, diskotéky, karaoke (služby), noční kluby, plánování a organizování večírků; (43) služby zajišťující stravování a nápoje, dočasné ubytování, bary (služby -), bufety, kavárny, restaurace.
(511) 35, 41, 43
(540)

KOLEK

(111) **382230**
(220) 08.04.2020
(320) 08.04.2020
(442) 22.07.2020
(151) 29.10.2020
(730) **Ananikyan Yulia**, U olšiček 189/2, Praha 4, Točná, 14300, CZ
(740) Advokátní kancelář Mgr. Vladimír Kolář, Mgr. Vladimír Kolář, Boettingerova 2902/26, Plzeň, Jižní Předměstí, 30100
(210) O-563003
(591) Barevná

(510) (35) propagační činnost, reklama, pomoc při řízení obchodní činnosti, obchodní administrativa, kancelářské práce, administrativní zpracování nákupních objednávek, dodavatelské služby pro třetí osoby, hotely (správa), prezentace výrobků v komunikačních médiích pro účely maloobchodu, reklamní materiály (aktualizování, rozšiřování); (41) výchova, vzdělávání, zábava, sportovní a kulturní aktivity, diskotéky, karaoke (služby), noční kluby, plánování a organizování večírků; (43) služby zajišťující stravování a nápoje, dočasné ubytování, bary (služby -), bufety, kavárny, restaurace.

(511) 35, 41, 43
(540)

KOLEK

(111) **382231**

(220) 08.04.2020
(320) 08.04.2020
(442) 22.07.2020
(151) 29.10.2020
(730) **Ananikyan Yulia**, U olšiček 189/2, Praha 4, Točná, 14300, CZ
(740) Advokátní kancelář Mgr. Vladimír Kolář, Mgr. Vladimír Kolář, Boettingerova 2902/26, Plzeň, Jižní Předměstí, 30100

(210) O-563004
(591) Barevná

(510) (35) propagační činnost, reklama, pomoc při řízení obchodní činnosti, obchodní administrativa, kancelářské práce, administrativní zpracování nákupních objednávek, dodavatelské služby pro třetí osoby, hotely (správa), prezentace výrobků v komunikačních médiích pro účely maloobchodu, reklamní materiály (aktualizování, rozšiřování); (41) výchova, vzdělávání, zábava, sportovní a kulturní aktivity, diskotéky, karaoke (služby), noční kluby, plánování a organizování večírků; (43) služby zajišťující stravování a nápoje, dočasné ubytování, bary (služby -), bufety, kavárny, restaurace.

(511) 35, 41, 43
(540)

**V KOLKOVNĚ 8
KOLEK**

(111) **382232**

(220) 08.04.2020
(320) 08.04.2020
(442) 22.07.2020
(151) 29.10.2020
(730) **Ananikyan Yulia**, U olšiček 189/2, Praha 4, Točná, 14300, CZ
(740) Advokátní kancelář Mgr. Vladimír Kolář, Mgr. Vladimír Kolář, Boettingerova 2902/26, Plzeň, Jižní Předměstí, 30100

(210) O-563005
(591) Barevná

(510) (35) propagační činnost, reklama, pomoc při řízení obchodní činnosti, obchodní administrativa, kancelářské práce, administrativní zpracování nákupních objednávek, dodavatelské služby pro třetí osoby, hotely (správa), prezentace výrobků v komunikačních médiích pro účely maloobchodu,

reklamní materiály (aktualizování, rozšiřování); (41) výchova, vzdělávání, zábava, sportovní a kulturní aktivity, diskotéky, karaoke (služby), noční kluby, plánování a organizování večírků; (43) služby zajišťující stravování a nápoje, dočasné ubytování, bary (služby -), bufety, kavárny, restaurace.

(511) 35, 41, 43
(540)

**V KOLKOVNĚ 8
KOLEK**

(111) **382233**

(220) 09.04.2020
(320) 09.04.2020
(442) 22.07.2020
(151) 29.10.2020
(730) **NATU s.r.o.**, Žatecká 41/4, Praha 1, Staré Město, 11000, CZ
(740) **PITRA - PÝCHA** advokátní, s.r.o., Žatecká 41/4, Praha 1, Staré Město, 11000

(210) O-563019

(510) (30) bonbóny, cukroví, cukrovinky, čaj, čokoláda, dorty, chuťové přísady, jogurtová zmrzlina, kakao, káva, káva nepražená, kávové náhražky, kávové náhražky rostlinného původu, kávové nápoje, kávové nápoje s mlékem, kávové příchutě, koláče s náplní, koření, ledový čaj, marcipán, marinády, medovíčky, perníky, nápoje čokoládové, nápoje kakaové, nápoje na bázi čaje, oplatky, palačinky, pralinky, prášky na výrobu zmrzliny, příchutě (s výjimkou éterických olejů), pudinky, sendviče, sladké pečivo, sušenky, těsta, zákusky, koláče, zálivky na saláty, zálivky na ochucení, zmrzlina, zmrzlinové poháry, vše vyráběné v souladu s předpisy o ekologickém zemědělství; (32) aperitivy nealkoholické, citronády, koktejly nealkoholické, minerální vody, mošty, nápoje nealkoholické, ovocné šťávy, pivo, příchutě na výrobu nápojů, sirupy na výrobu nápojů, sirupy pro limonády, sladové nápoje, sladové pivo, soda, stolové vody, ovocné šťávy, zeleninové šťávy (nápoje), šumivá voda, vše vyráběné v souladu s předpisy o ekologickém zemědělství; (33) alkoholické esence, alkoholické nápoje s výjimkou piv, alkoholické výtažky z ovoce, alkoholové extrakty, aperitivy, destilátované nápoje, digestiva, esence do lihovin, extrakty alkoholové, lihoviny, likéry, víno, vše vyráběné v souladu s předpisy o ekologickém zemědělství; (43) automaty, rychlé občerstvení, bary, bufety, hotelové služby, kavárny, restaurace, samoobslužné restaurace, zásobování (catering).

(511) 30, 32, 33, 43
(540)



(111) **382234**

(220) 16.04.2020
(320) 16.04.2020

(442) 22.07.2020
(151) 29.10.2020
(730) **Hipp & Co**, Brünigstrasse 141, 6072 Sachseln, CH
(740) Felix a spol. advokátní kancelář, s.r.o., JUDr. Ivan Roubal, advokát, U Nikolajky 833/5, Praha 5, Smíchov, 15000

(210) O-563137
(510) (3) kosmetické přípravky a přípravky pro tělo, zejména pro miminka, nemluvnata, batolata, kojence, malé děti a děti, zejména éterické oleje, papírové a látkové ubrousky napuštěné oleji, krémy a/nebo chemikáliemi pro obecnou hygienu a péči o tělo, kosmetické výrobky k péči o malé děti neléčivé, kosmetické oleje, mléka a krémy, dětský pudr pro toaletní účely, mýdla, ubrousky pro péči o pleť napuštěné kosmetickým mlékem, kosmetické přípravky do koupele, šampóny, přípravky pro opalování, neléčivé přípravky na zubní péči, zejména zubní pasty, vatové tyčinky pro kosmetické účely; (5) potraviny pro kojence a batolata, nápoje pro děti, dietetické látky pro léčebné účely pro děti a handicapované, dietetické potraviny upravené pro léčebné účely, dietetické nápoje pro děti upravené pro lékařské účely, dietetické výrobky pro děti, potraviny pro zvláštní léčebné účely, farmaceutika, dietetické látky pro děti, miminka a nemluvnata, mléko v prášku (kojenecká strava), sušené mléko pro výživu kojenců a batolat, léčiva pro konzumaci a vnitřní užití, výživové doplňky, léčivé dětské pudry, mléka, krémy a koupelové přípravky pro léčebné účely zaměřené na batolata a nemluvnata, farmaceutické přípravky a přírodní léčiva, vložky do podprsnek (při kojení), absorpční předměty určené k osobní hygieně, inkontinenční pleny, dětské pleny, jednorázové dětské pleny, látkové pleny, přípravky na usnadnění růstu zubů (prořezávání), ubrousky napuštěné farmaceutickými lotiony, šampóny pro léčebné účely, zejména pro miminka a batolata, dietetické potraviny na bázi bílkovin, tuků a/nebo mastných kyselin a obsahující také přidané vitamíny, minerály a stopové prvky, jednotlivě nebo v kombinaci (neurčené pro léčebné účely), dietetické potraviny, zejména na bázi uhlovodanů a/nebo vlákniny vše obsahující přidané vitamíny, mastné kyseliny, minerály, stopové prvky, jednotlivě nebo v kombinaci (neurčené pro léčebné účely); (10) dětské láhve, dudlíky na kojenecké lahve; (24) ručníky, žínky, povlečení, zejména pro novorozeňata, batolata a děti; (25) oblečení, zejména pro novorozeňata, batolata a děti (oblečení pro miminka), dětské bryndáky (ne papírové); (28) hračky; (29) maso, ryby, drůbež, zvěřina a masné výrobky, masové výtahy, ovocné a zeleninové želé, marmelády, ovoce a zelenina sušená mrazem, kompoty, vejce, mléko a mléčné výrobky, zejména maslo, sýr, smetana, jogurt, tvaroh, sušené mléko, ovocné tyčinky obsahující především ovoce a/nebo ořechy včetně přidané vlákniny, ovocné dužiny, zeleninové dužiny, pyré z masa, ryb, drůbeže, zvěřiny, ovoce a/nebo zeleniny, jednotlivě nebo v kombinaci, snack tyčinky z ovoce a/nebo zeleniny, snack tyčinky na bázi ovoce a/nebo zeleniny, dezerty a pudinky především z mléka, mléčných produktů a/nebo ovoce, hotová jídla a polotovary převážně z masa, drůbeže, zvěřiny, ryb, ovoce, zeleniny, vajec, mléčných výrobků, luštění a/nebo brambor, polévky, zavařeniny z masa, ryb, drůbeže, zvěřiny, zeleniny, ovoce a mléka, jedlé oleje a tuky; (30) čaj, čajové nápoje, čajové infuze (neléčivé), kakao, hroznový cukr, rýže, tapioka, ságo, mouka, semolina, obilné vločky a pseudoobilné vločky a další přípravky z obilnin a přípravky z pseudoobilnin (jiné než krmivo pro zvířata), chléb, sušenky, dorty, pečivo, trvanlivé dorty a pečivo, svačninové výrobky obsahující převážně obilné vločky, pseudoobilné vločky, kukuřičné lupínky, ovesné vločky, přípravky z obilnin, přípravky z pseudoobilnin, suchary, sladkosti, čokoláda, cukrovinky, müsli, obilniny jednotlivě nebo v kombinaci obsahující přidané ovoce a/nebo ořechy, cukrářské výrobky, těstoviny, přípravky z glukózy pro kulinářské účely, včelí produkty, dezerty a zákusky na bázi uhlovodanů, hotová jídla a polotovary obsahující převážně obilniny, pseudoobilniny, rýži a/nebo těstoviny, koření, dresinky, potraviny ve formě omáček, müsli obsahující zejména ovoce, obilí, obiloviny a pseudoobiloviny, výrobky z obilnin a/nebo výrobky z pseudoobilnin obsahující přidané ořechy a/nebo cukr, obilné a pseudoobilné tyčinky obsahující zejména vlákninu, müsli, výrobky z obilnin, výrobky z pseudoobilnin, obilniny a pseudoobilniny včetně přidaného ovoce, ořechů a/nebo cukr, müsli tyčinky obsahující zejména ovoce, vlákniny, výrobky z obilnin, pseudoobilnin, obilniny a/nebo pseudoobilniny, vše včetně přidaného ovoce, ořechů a/nebo cukru, instantní jídla z obilnin a/nebo pseudoobilnin, pseudoobiloviny, přípravky z pseudoobilnin a/nebo cukru; (31) čerstvé ovoce a zelenina; (32) voda a další nealkoholické nápoje, zejména ovocné džusy, nápoje z ovocných šťáv a perlivé ovocné džusy (nealkoholické nápoje z ovocných šťáv), ovocné sirupy a další nealkoholické ovocné přípravky k přípravě nealkoholických nápojů; (43) dočasné ubytování, poskytování jídla a nápojů, firemní akce (poskytování jídel a nápojů), kavárenské a stravovací služby (poskytování jídla a nápojů); (44) nutriční poradenství pro novorozeňata, nemluvnata, batolata, a děti, poradenství o péči o novorozeňata, nemluvnata, batolata a děti.

(511) 3, 5, 10, 24, 25, 28, 29, 30, 31, 32, 43, 44

(540) **Hipp. To nejlepší z přírody. To nejlepší pro přírodu.**

(111) **382235**
(220) 20.04.2020
(320) 20.04.2020
(442) 22.07.2020
(151) 29.10.2020
(730) **Krejčí František RNDr., CSc.**, Čápkova 34/31, Brno, Veveří, 60200, CZ
(740) Martin Kořistka, CZ patentový zástupce, ETMA & EDA, Karpatská 241/3, Brno, Starý Lískovec, 62500

(210) O-563267
(510) (35) administrativní služby, administrativní pomoc v rámci reagování na výzvy k podávání nabídek, zprostředkování smluv pro třetí osoby, zprostředkování smluv týkajících se dodávek energie; (37) instalace, montáž, čištění, opravy a údržba elektrických zařízení a elektrických rozvodů a skříní (s výjimkou světelných zařízení), demontáž elektrického vedení, instalace elektrických zařízení, opravy elektrických zařízení, opravy nebo údržba elektrických světelných zařízení, renovace, opravy a údržba elektrického vedení; (42) projektování elektrických systémů, navrhování elektronických systémů, navrhování studií proveditelnosti k návrhům.

(511) 35, 37, 42

(540)

JOM

(111) **382236**
(220) 22.04.2020
(320) 22.04.2020
(442) 22.07.2020
(151) 29.10.2020
(730) **Benxy s.r.o.**, Evropská 2690/17, Praha 6, Dejvice, 16000, CZ
(210) O-563319
(510) (35) reklama včetně online reklamy na počítačové síti, provozování online tržišť pro prodávající zboží a/nebo služby, propagace a vystavování zboží druhých prostřednictvím on-line prodejních stránek s odkazy na maloobchodní reklamy druhých, propagace zboží a služeb druhých prostřednictvím globální počítačové sítě, poskytování online obchodních informačních adresářů na internetu, reklamní služby, zejména poskytování reklamy formou on-line a elektronických adresářů reklam, reklamní a obchodní informační služby poskytované přes internet, sběr dat (pro třetí osoby), marketingové služby poskytované prostřednictvím digitálních sítí, digitální reklamní služby, cílený marketing, služby řízení obchodní činnosti v oblasti elektronického obchodování, poskytování informací o výrobcích prostřednictvím telekomunikačních sítí k reklamním a prodejním účelům, zprostředkování propagace, zprostředkování reklamy, věrnostní, pobídkové a bonusové programy, pronájem reklamního prostoru na webových stránkách, sestavování inzerátů používaných jako webové stránky na internetu, poskytování seznamu webových stránek třetích stran pro usnadnění obchodních transakcí, poskytování prostoru na webových stránkách k reklamě na výrobky a služby, poskytování obchodních informací prostřednictvím webových stránek; (36) finanční služby, získávání finančních prostředků, poskytování nebankovních úvěrů, poradenské služby zaměřené na úvěry, finanční převody, transakce a platební služby poskytované nebankovní platební institucí, zprostředkování investování do pohledávek z nebankovních úvěrů, služby elektronické peněženko (platební služby), zpracování platebních příkazů, automatizované investování do nebankovních úvěrů, pojištění, poradenství v oblasti pojištění, služba nepřímého udělení platebního příkazu, služba informování o platebním účtu, peer-to-peer finanční služby, nebankovní finanční služby, poskytování finančních informací prostřednictvím webových stránek, získávání finančních prostředků prostřednictvím webové stránky ke kolektivnímu financování, zprostředkování úvěrových smluv; (41) zábavní a vzdělávací služby zaměřené na informace o způsobech získávání peněz, služby zábavní, vzdělávací a školící, zejména poskytované prostřednictvím webových stránek, zábavní a vzdělávací služby ve formě on-line soutěží v oboru zábavy, vzdělávání, kultury, sportu a v jiných neobchodních a nekomerčních oborech, rezervační služby týkající se zábavních akcí, elektronické online publikace periodik a knih, služby on-line prodeje vstupenek na zábavní akce, vydávání knih a periodických tiskovin, včetně elektronických, výroba vzdělávacích audio a video nahrávek.

(511) 35, 36, 41

(540) **Osobní skóre**

- (111) **382237**
(220) 22.04.2020
(320) 22.04.2020
(442) 22.07.2020
(151) 29.10.2020
(730) **Benxy s.r.o.**, Evropská 2690/17, Praha 6, Dejvice, 16000, CZ
(210) O-563320
(510) (35) reklama včetně online reklamy na počítačové síti, provozování online tržiště pro prodávající zboží a/nebo služby, propagace a vystavování zboží druhých prostřednictvím on-line prodejních stránek s odkazy na maloobchodní reklamy druhých, propagace zboží a služeb druhých prostřednictvím globální počítačové sítě, poskytování online obchodních informačních adresářů na internetu, reklamní služby, zejména poskytování reklamy formou on-line a elektronických adresářů reklam, reklamní a obchodní informační služby poskytované přes internet, sběr dat (pro třetí osoby), marketingové služby poskytované prostřednictvím digitálních sítí, digitální reklamní služby, cílený marketing, služby řízení obchodní činnosti v oblasti elektronického obchodování, poskytování informací o výrobcích prostřednictvím telekomunikačních sítí k reklamním a prodejním účelům, zprostředkování propagace, zprostředkování reklamy, věrnostní, pobídkové a bonusové programy, pronájem reklamního prostoru na webových stránkách, sestavování inzerátů používaných jako webové stránky na internetu, poskytování seznamu webových stránek třetích stran pro usnadnění obchodních transakcí, poskytování prostoru na webových stránkách k reklamě na výrobky a služby, poskytování obchodních informací prostřednictvím webových stránek; (36) finanční služby, získávání finančních prostředků, poskytování nebankovních úvěrů, poradenské služby zaměřené na úvěry, finanční převody, transakce a platební služby poskytované nebankovní platební institucí, zprostředkování investování do pohledávek z nebankovních úvěrů, služby elektronické peněženky (platební služby), zpracování platebních příkazů, automatizované investování do nebankovních úvěrů, pojištění, poradenství v oblasti pojištění, služba nepřímého udělení platebního příkazu, služba informování o platebním účtu, peer-to-peer finanční služby, nebankovní finanční služby, poskytování finančních informací prostřednictvím webových stránek, získávání finančních prostředků prostřednictvím webové stránky ke kolektivnímu financování, zprostředkování úvěrových smluv; (41) zábavní a vzdělávací služby zaměřené na informace o způsobech získávání peněz, služby zábavní, vzdělávací a školicí, zejména poskytované prostřednictvím webových stránek, zábavní a vzdělávací služby ve formě on-line soutěží v oboru zábavy, vzdělávání, kultury, sportu a v jiných neobchodních a nekomerčních oborech, rezervační služby týkající se zábavních akcí, elektronické online publikace periodik a knih, služby on-line prodeje vstupenek na zábavní akce, vydávání knih a periodických tiskovin, včetně elektronických, výroba vzdělávacích audio a video nahrávek.

(511) 35, 36, 41

(540) **osobniskore.cz**

- (111) **382238**
(220) 23.04.2020
(320) 23.04.2020
(442) 22.07.2020
(151) 29.10.2020
(730) **Bílek Vít Bc.**, Otavská 1055/15, České Budějovice, 37011, CZ
(210) O-563342
(510) (16) balící papír, blány z umělých hmot přilnavé natahovací pro paletizaci, brožury, dopisní papíry, etikety, kalendáře, kancelářské potřeby s výjimkou nábytku, katalogy, krabice lepenkové nebo papírové, letáky, obálky, obaly, obaly na lahve lepenkové nebo papírové, obchodní papíry, papírové bannery, papírové ubrousky, papírové ubrusy, pivní tácky, pivní podložky, plakáty, podtácky pod pivní sklenice, pohlednice, poutače z papíru, pouzdra na psací potřeby, prospekty, psací potřeby, samolepky papírové, tabule reklamní z papíru, tištěné publikace, vizitky, vlajky papírové, záložky do knih; (21) kelímky papírové na pivo, boxy a nádoby pro použití v domácnosti a kuchyni, dekorativní předměty z porcelánu, demižony, dózy, džbány, hrnky, kapesní lahve, karafy, keramika pro použití v domácnosti, korbele, lahve, nádoby, nádoby na pití, nádoby na pivo, otvíráky na lahve, papírové nebo plastové kelímky, podtácky, prostírání, sklenice, sklenice na pití, stojánky na ubrousky (stolování); (25) baret, bundy, čelenky, čepice,

domácí obuv, dřeváky, kabáty, kalhoty, kalhoty kratší délky, klobouky, košile, košile s krátkým rukávem, kravaty, kšandy, montérky, pánské trenýrky, boxerky, obuv, pásky, ponožky, pyžama, rukavice, saka, sukně, svetry, šály, šátky, trička, vesty, zástěry, župany; (32) piva všeho druhu, včetně nealkoholického, míchané nápoje s obsahem piva, pivní mladina, kvas, kvas (nealkoholický nápoj), sladina a sladové nápoje míchané a lihovosté, šumivé nápoje na bázi piva s nízkým obsahem alkoholu nebo nealkoholická s obsahem ovocných anebo zeleninových šťáv, výtažků a výluhů, případně bylin, nápoje kvašené nealkoholické, nealkoholické nápoje, a to limonády, šumivé a jiné nealkoholické nápoje, též z ovocných šťáv; (33) alkoholické nápoje s výjimkou piva, lihoviny, cider, aperitivy, alkoholové esence, destilované nápoje, digestivy (likéry a lihoviny), vína, alkoholické koktejly, likéry; (35) reklamní, inzertní, propagační a marketingová činnost ke zboží ze tříd 16, 32 a 33, vystavování a nabízení piva, nápojů s příměsí piva a lihovin za účelem jejich koupě, obchodování s pivem, marketing; (43) provozování pohostinství, restaurací a rychlého občerstvení, podávání nápojů, čepování piva, služby zajišťující stravování a nápoje, služby barů, restaurace, hostinská činnost, zásobování (catering).

(511) 16, 21, 25, 32, 33, 35, 43

(540)



- (111) **382239**
(220) 24.04.2020
(320) 24.04.2020
(442) 22.07.2020
(151) 29.10.2020
(730) **TRAK Rail, s.r.o.**, Boleslavská třída 1765, Nymburk, 28802, CZ
(740) Mgr. PETR ŽIŽKA, advokátní kancelář, Mgr. Petr Žižka, Sedláčkova 209/16, Plzeň, Vnitřní Město, 30100

(210) O-563408

(591) Barevná

(510) (7) stroje a obráběcí stroje na zpracování materiálů a pro výrobu, stroje na stavbu železnic; (12) kolejová vozidla, vozidla a dopravní prostředky, železniční vagony, železniční vozy, železniční vozidla; (37) montážní služby, čištění, tankování a dobíjení vozidel, opravy a údržba vozidel, opravy nebo údržba železničního vozového parku, stavba železnic, renovace železničních diesellových lokomotiv, renovace železničního vozového parku, opravy železničních vozidel, servis železničních vozidel, servisní železniční služby.

(511) 7, 12, 37

(540)

TRAK RAIL

- (111) **382240**
(220) 30.04.2020
(320) 30.04.2020
(442) 22.07.2020
(151) 29.10.2020
(730) **Repková Gabriela Bc., MS**, Školská 689/20, Praha 1, Nové Město, 11000, CZ
(210) O-563533

(591) Barevná

(510) (1) kolagen pro průmyslové využití, kolagen používaný jako přísada při výrobě kosmetiky, přísady na bázi kolagenu do kosmetických přípravků; (3) hydrolyzovaný kolagen pro kosmetické účely, kolagenové přípravky pro kosmetické účely; (5) hygienické přípravky a hygienické výrobky, léčiva a veterinární přípravky a výrobky, potravní doplňky a dietetické přípravky, přípravky na dezodoraci a čištění vzduchu, přípravky proti rostlinným a živočišným škůdcům, zubní přípravky a výrobky, léčebné zubní pasty, kolagen pro léčebné účely, proteinové potravinové doplňky, proteinové doplňky pro zvířata, koktejly s proteinovými doplňky, potravní doplňky se sójovým proteinem, proteinové potraviny pro léčebné účely, bílkovinné doplňky stravy, antioxidanty získané z bylinných zdrojů, antioxidanty pro léčebné účely, antioxidační doplňky stravy, antioxidanty, antioxidanty obsahující enzymy, antioxidanty pro dietetické účely, alginátové doplňky stravy, bílkovinné potraviny pro lékařské účely, bombony obohacené vápníkem pro léčebné účely, bylinné dietní doplňky pro osoby se zvláštními dietními požadavky, bylinné doplňky, chléb obohacený vitaminy pro léčebné účely, chléb s nízkým obsahem soli upravený pro léčebné použití, chlebové výrobky pro diabetiky, diabetické ovocné šťávy (nápoje) upravené pro léčebné účely, dietetická vláknina, dietetická vlákniny usnadňující trávení, dietetické a nutriční přípravky, dietetické doplňky pro sportovce, dietetické látky pro děti, dietetické potravinové přípravky upravené k léčebným účelům, dietetické potraviny používané v klinické výživě, dietní doplňky pro kojence, dietní nápoje pro batolata určené pro léčebné účely, dietní potravinové doplňky pro lidskou potřebu, doplňky do krmiv pro zvířata (léčivé), dietní potraviny přizpůsobené pro nemocné, dietní potraviny upravené pro lékařské účely, doplňky stravy pro neléčebné účely, doplňky stravy s kyselinou listovou, doplňky stravy z borovicového pylu, doplňky stravy z mateří kašičky, doplňky výživy, doplňky zdravé výživy pro osoby se zvláštními dietními požadavky, doplňky zdravé výživy vyrobené převážně z minerálů, doplňky zdravé výživy vyrobené převážně z vitamínů, energetické tyčinky nahrazující jídlo jakožto doplňky stravy, enzymy - doplňky stravy, glukóza pro použití jako přísada do jídla pro léčebné účely, glukózové dietní doplňky, homogenizované potraviny pro léčebné účely, irský mech (puchratka kadeřavá) pro léčebné účely, kapky z rybího tuku, kapsle na hubnutí, kasejné potravinové doplňky, kojenecká výživa, kojenecké mléko, kůra pro účely výživy, l-kamitin ke snižování tělesné hmotnosti, doplňkové látky jako rozpustné filmy usnadňující podávání výživových doplňků, lecitin (potravinové doplňky), léčivé čaje, léčivé nápoje, léčivé potravinové doplňky, lyofilizované maso pro léčebné účely, lyofilizované potraviny pro léčebné účely, máta pro farmaceutické účely, meduňková voda pro farmaceutické účely, minerální dietní doplňky pro lidi, minerální doplňky stravy, mléčný cukr, multivitaminové přípravky, náplasti s vitamínovými doplňky, nápoje obohacené vitaminy pro léčebné účely, nápoje upravené pro lékařské účely, nápojové směsi jako dietní doplňky, nápojové směsi v prášku jako doplňky výživy, nutraceutické přípravky pro terapeutické nebo lékařské účely, nutraceutika jako dietní doplňky, nutraceutika pro lidi, odučňovací čaj pro lékařské účely, olej z tresčích jater, olej z tresčích jater v kapslích, posilující doplňky obsahující parafarmaceutické přípravky používané preventivně a pro rekonvalescenty, potrava pro kojence, potravinové doplňky k regulaci cholesterolu, potravinové doplňky na podporu fyzické zdatnosti a vytrvalosti, potravinové doplňky obsahující enzymy, potravinové doplňky obsahující aminokyseliny, potravinové doplňky obsahující stopové prvky, potravinové doplňky obsahující vitaminy, potravinové doplňky pro domácí zvířata ve formě nápojových směsí v prášku, potravinové doplňky pro lidskou potřebu, nikoli pro léčebné účely, potravinové doplňky pro lidi a zvířata, potravinové doplňky pro zvířata, potravinové doplňky s kosmetickým účinkem, potravinové doplňky v podobě prášku z výtrusů lesklokorky leslké [reishi], potravinové doplňky z acai prášku, potravinové doplňky z droždí, potravinové doplňky z glukózy, potravinové doplňky z lecitinu, potravinové doplňky z lněných semínek, potravinové doplňky z lněného oleje, potravinové doplňky z mateří kašičky, potravinové doplňky z propolisu, potravinové doplňky z pšeničných klíčků, potravinové doplňky z pylu, potraviny pro lékařsky omezené diety, potravní doplňky používané při modifikovaném půstu, potravní doplňky se sójovými izoflavony, potravní doplňky tvořené zejména železem, potravní doplňky tvořené zejména vápníkem, potravní doplňky z aktivního uhlí, práškové nápojové směsi s ovocnou příchutí jako potravinové doplňky, prášky nahrazující jídlo (potravinové doplňky), prebiotické doplňky, prenatalní vitaminy, přípravky k použití jako přísady do potravin pro lidskou potřebu (léčivé), přípravky obohacující organismus potřebnými vitaminy a mikročásticemi, přípravky obsahující lipotropní faktor, přípravky obsahující lyzin, přípravky obsahující vitamin D, přípravky obsahující vitamin C, přípravky obsahující vitamin B, přípravky obsahující vitamin A, přípravky podporující chuť k jídlu, přípravky

potlačující chuť k jídlu, enzymatické přípravky pro veterinární účely, chemické přípravky pro veterinární účely, biologické přípravky pro veterinární účely, aminokyselinové přípravky pro veterinární účely; (29) hotová jídla z masa, jedlé oleje a tuky, maso a masné výrobky, mléčné výrobky a jejich náhražky, polévky a vývary a masové výtažky, zpracovaná ptačí vejce a vaječné výrobky, ryby, mořské plody a měkkýši neživí, střívka na uzenyiny přírodní a umělé, upravený hmyz a larvy, zpracované ovoce, houby a zelenina, zpracované ořechy a luštěniny, proteinová mléka; (30) cukr, přírodní sladidla, sladké polevy a náplně, potravinářské výrobky z včelích produktů, káva, čaj, kakao a jejich náhražky, led, zmrzlina, mražené jogurty a sorbety, pekárenské výrobky, cukrovinky, čokoláda a zákusky, polotovary a jednohubky, soli, chuťové přísady, ochucovadla a koření, zpracované obilí, škrob a produkty z nich vyrobené, pečicí přípravky a droždí; (32) nealkoholické nápoje, odalkoholizované nápoje, pivo a pivovarnické výrobky spadající do této třídy, přípravky k výrobě nápojů, nealkoholické proteinové nápoje, nápoje pro sportovce obohacené proteiny.

(511) 1, 3, 5, 29, 30, 32

(540)



(111) **382241**

(220) 30.04.2020

(320) 30.04.2020

(442) 22.07.2020

(151) 29.10.2020

(730) **Asociace energetických manažerů, z. s.**, Ortenovo náměstí 1571/15a, Praha 7, Holešovice, 19300, CZ

(210) O-563537

(591) Barevná

(510) (41) plánování konferencí a seminářů za účelem vzdělávání, organizování konferencí vztahujících se ke vzdělávání, poskytování vzdělání, vzdělávání dospělých, vzdělávání pro průmysl, zajišťování školení a vzdělávání, odborné vzdělávání a školení, služby v oblasti technického vzdělávání, online publikování; (42) technické studie, poradenství v energetice.

(511) 41, 42

(540)



(111) **382242**

(220) 05.05.2020

(320) 05.05.2020

(442) 22.07.2020

(151) 29.10.2020

(730) **Drábová Lenka**, Palackého 856/76, Holešov, 76901, CZ

(210) O-563601

(591) Barevná

(510) (24) tkaniny, bavlněné látky, textilie, textilní zboží pro domácnost, zejména ložní pokrývky, příkrývky, ložní prádlo, nábytkové potahy, cestovní

příkrývky, plédy, přehozy vlněné, textilní rolety, textilní ručníky, spací pytle, vlajkovina, vlaječky; (25) textilní výrobky, a to oděvy, konfekce, kostýmy, obleky, košile, oděvy koupací, nepromokavé, oděvy pro cyklisty a motoristy, oděvy tělocvičné, obuvní doplňky; (35) reklamní a inzertní činnost, zprostředkovatelské obchodní služby, pomoc a poradenství při řízení obchodní činnosti.

(511) 24, 25, 35
(540)



(111) **382243**

(220) 07.05.2020
(320) 07.05.2020
(442) 22.07.2020
(151) 29.10.2020

(730) **PZP KOMPLET a.s.**, č. p. 132, Semechnice, 51801, CZ

(740) KANIA, SEDLÁK, SMOLA, s.r.o., Mendlovo náměstí 907/1a, Brno, Staré Brno, 60300

(210) O-563657

(591) Barevná

(510) (6) obecné kovy a jejich slitiny, rudy, kovové materiály pro stavebnictví a konstrukce, přenosné kovové budovy, neelektrické kabely a dráty z obecných kovů, drobné kovové železářské výrobky, kovové kontejnery pro skladování nebo přepravu, kovové plechy, kovové konstrukce pro stroje, kovové opláštění pro stroje, kovové nosníky, vakuová potrubí, kovové příruby, držáky, spojovací díly a stínící plechy pro vakuové komory a vakuová zařízení; (7) stroje, obráběcí stroje, motorem poháněné nástroje, motorem poháněná nářadí, motory (s výjimkou motorů pro pozemní vozidla), spojky pro stroje a součásti strojních převodů (s výjimkou spojek a součástí strojních převodů pro pozemní vozidla), zemědělské nástroje a nářadí (s výjimkou ručních nástrojů a nářadí na ruční pohon), čerpadla (stroje), čerpadla (součástí strojů nebo motorů), sací čerpadla (stroje), odstředivá čerpadla, mazací čerpadla, vakuová čerpadla, vakuové a vysokovakuové čerpací přístroje, pohony pro vakuová čerpadla, vakuové regulační ventily; (9) přístroje a nástroje vědecké a výzkumné, optické přístroje, přístroje pro měření, signalizaci, detekci, testování, zařízení a přístroje pro vedení, spínání, přepínání, regulaci, řízení, distribuci elektrického proudu, elektrické rozvaděče, rozvodné panely, rozvodné desky, řídicí panely apod., vakuové přístroje pro laboratorní účely, automatické přístroje pro regulaci vakua, přístroje pro měření vakua; (11) zařízení pro vytápění, chlazení, sušení, osvětlování, ventilaci a rozvod vody a zařízení pro sanitární účely, kotle, elektrokotle, pece (ne laboratorní), vakuové pece, vakuové napařovačky, vakuová sušicí zařízení, vakuové komory; (40) úprava a zpracování kovů a kovových polotovarů, povrchová úprava kovů, svařování, pájení, chemické a elektrochemické úpravy povrchů, pokovování, galvanizování, řezání materiálů, soustružení, frézování, leštění broušením, tepelné zpracování kovů, řezání plechů, ohýbání plechů, kovoobráběčství, kovovýroba, tváření, slévárnictví, nástrojářství, kovářství, zakázková výroba strojů a průmyslových zařízení, zakázková výroba železářského zboží, nanášení povlaků ve vakuu, kalení, popouštění, žihání (materiálů) ve vakuu, kapilární pájení ve vakuu; (42) inženýrské služby týkající se návrhu konstrukcí, navrhování a vývoje průmyslových strojů a zařízení na zakázku.

(511) 6, 7, 9, 11, 40, 42
(540)



(111) **382244**

(220) 11.05.2020

(320) 11.05.2020

(442) 22.07.2020

(151) 29.10.2020

(730) **TKP geo s.r.o.**, Plánská 1854/6, České Budějovice, České Budějovice 7, 37007, CZ

(210) O-563709

(591) Barevná

(510) (9) 3d skenery, zařízení v oblasti informačních technologií a audiovizuální, multimediální a fotografické přístroje, navigační, řídicí, sledovací, zaměřovací a kartografická zařízení, měřicí, detekční, monitorovací a kontrolní zařízení, nahraný obsah (počítačové programy, data a informace); (35) reklamní, marketingové a propagační služby, obchodní informační služby a informace pro spotřebitele, pomoc v obchodní a podnikatelské činnosti, management a administrativní služby, maloobchodní služby v oblasti domácích elektronických zařízení, v oboru počítačového softwaru, maloobchodní služby v souvislosti s počítačovým hardwarem, s přenosnými počítači a s elektronickými publikacemi s možností stažení; (37) stavebnictví a demolice staveb, pronájem nástrojů, strojů, zařízení a vybavení pro stavebnictví, demolice, úklid a údržbu, čištění, instalace, montáž, údržba a opravy počítačového hardware a telekomunikačních přístrojů, aktualizace počítačového hardwaru, instalace a údržba hardwaru pro počítačové sítě a přístup k internetu, instalace počítačových informačních systémů, instalace počítačových systémů, služby v oblasti instalace a údržby počítačů; (39) pilotování civilních dronů, doprava a přeprava; (42) vědecké a technologické služby, služby v oblasti informačních technologií, služby ověřování a služby kontroly kvality, návrhářství, fotogrammetrické služby, služby testování a to hodnocení výkonu počítačových systémů podle referenčních testovacích údajů, hodnocení výkonu zpracování dat podle referenčních testovacích údajů, hodnocení vývoje produktů, kontrola kvality v oblasti počítačových systémů a v oblasti počítačového softwaru, testování funkčnosti přístrojů a nástrojů.

(511) 9, 35, 37, 39, 42

(540)



(111) **382245**

(220) 13.05.2020

(320) 13.05.2020

(442) 22.07.2020

(151) 29.10.2020

(730) **TANGER spol. s r.o.**, Keltičkova 1298/62, Ostrava, Slezská Ostrava, 71000, CZ

(210) O-563812

(510) (41) služby v oblasti vzdělávání, zábavy a sportu, organizování konferencí, kulturních nebo vzdělávacích výstav a soutěží, kongresy (organizování a pořádání kongresů), on-line vydávání elektronických knih a časopisů, služby organizování večírků, vydávání knih, vzdělávací a školicí služby, pořádání a vedení kolokvií, konzultační a informační služby vztahující se k pořádání, vedení a organizování kolokvií.

(511) 41

(540)

ICPMAT

(111) **382246**

(220) 13.05.2020

(320) 13.05.2020

(442) 22.07.2020

- (151) 29.10.2020
(730) **TANGER spol. s r.o.**, Keltičkova 1298/62, Ostrava, Slezská Ostrava, 71000, CZ
(210) O-563813
(510) (41) služby v oblasti vzdělávání, zábavy a sportu, organizování konferencí, kulturních nebo vzdělávacích výstav a soutěží, kongresy (organizování a pořádání kongresů), on-line vydávání elektronických knih a časopisů, služby organizování večírků, vydávání knih, vzdělávací a školicí služby, pořádání a vedení kolokvií, konzultační a informační služby vztahující se ke pořádání, vedení a organizování kolokvií.
(511) 41
(540)

LOGISTICON

- (111) **382247**
(220) 13.05.2020
(320) 13.05.2020
(442) 22.07.2020
(151) 29.10.2020
(730) **Poustecký Miroslav**, Plzeňská 441/207, Praha 5, Košíře, 15000, CZ
(210) O-563818
(510) (11) zařízení a instalace na osvětlování, vytápění, chlazení, výrobu páry, vaření, sušení, ventilaci, rozvod vody a zařízení pro sanitární účely; (19) materiály, ne z kovu, pro stavebnictví a konstrukci, neohebné trubky, ne z kovu, pro stavebnictví, asfalt, dehet a živice, přenosné stavby, ne z kovu, pomníky, ne z kovu; (37) stavební služby, instalační služby a opravy týkající se výše uvedených výrobků ve tř. 11 a 19, důlní těžba, těžba ropy a plynu.
(511) 11, 19, 37
(540)



- (111) **382248**
(220) 13.05.2020
(320) 13.05.2020
(442) 22.07.2020
(151) 29.10.2020
(730) **Poustecký Miroslav**, Plzeňská 441/207, Praha 5, Košíře, 15000, CZ
(210) O-563819
(510) (11) zařízení a instalace na osvětlování, vytápění, chlazení, výrobu páry, vaření, sušení, ventilaci, rozvod vody a zařízení pro sanitární účely; (19) materiály, ne z kovu, pro stavebnictví a konstrukci, neohebné trubky, ne z kovu, pro stavebnictví, asfalt, dehet a živice, přenosné stavby, ne z kovu, pomníky, ne z kovu; (37) stavební služby, instalační služby a opravy týkající se výše uvedených výrobků ve tř. 11 a 19, důlní těžba, těžba ropy a plynu.
(511) 11, 19, 37

(540)



- (111) **382249**
(220) 13.05.2020
(320) 13.05.2020
(442) 22.07.2020
(151) 29.10.2020
(730) **Poustecký Miroslav**, Plzeňská 441/207, Praha 5, Košíře, 15000, CZ
(210) O-563820
(591) Barevná
(510) (11) zařízení a instalace na osvětlování, vytápění, chlazení, výrobu páry, vaření, sušení, ventilaci, rozvod vody a zařízení pro sanitární účely; (19) materiály, ne z kovu, pro stavebnictví a konstrukci, neohebné trubky, ne z kovu, pro stavebnictví, asfalt, dehet a živice, přenosné stavby, ne z kovu, pomníky, ne z kovu; (37) stavební služby, instalační služby a opravy týkající se výše uvedených výrobků ve tř. 11 a 19, důlní těžba, těžba ropy a plynu.
(511) 11, 19, 37
(540)



- (111) **382250**
(220) 13.05.2020
(320) 13.05.2020
(442) 22.07.2020
(151) 29.10.2020
(730) **Poustecký Miroslav**, Plzeňská 441/207, Praha 5, Košíře, 15000, CZ
(210) O-563821
(591) Barevná
(510) (11) zařízení a instalace na osvětlování, vytápění, chlazení, výrobu páry, vaření, sušení, ventilaci, rozvod vody a zařízení pro sanitární účely; (19) materiály, ne z kovu, pro stavebnictví a konstrukci, neohebné trubky, ne z kovu, pro stavebnictví, asfalt, dehet a živice, přenosné stavby, ne z kovu, pomníky, ne z kovu; (37) stavební služby, instalační služby a opravy týkající se výše uvedených výrobků ve tř. 11 a 19, důlní těžba, těžba ropy a plynu.
(511) 11, 19, 37

(540)



(111) **382251**

(220) 14.05.2020

(320) 14.05.2020

(442) 22.07.2020

(151) 29.10.2020

(730) **Moravská zemědělská, akciová společnost**, Grymovská 268, Prosenice, 75121, CZ

(740) Patentová a známková kancelář, ing. Jaromír Přikryl, Včelín 1161, Hulín, 76824

(210) O-563829

(510) (16) papírové etikety, papírové podtácky, papírové tašky, umělohmotné tašky, papírové prostírání, papírové ubrusy, papírové ubrousky, papírové vlaječky, papírové ozdoby na stůl, papírové tácky pod pivní sklenice, papírové obaly na lahve, billboardy (reklamní tabule z papíru nebo lepenky), samolepky, fotografie, obalové materiály z papíru nebo umělých hmot, papírové potřeby na dárkové balení, papírové nádoby na balení, plakáty, reklamní letáky, tištěné reklamy, reklamní štíty z papíru nebo lepenky, alba, blahopřání, časopisy, knihy, karty, katalogy, brožury, prospekty, letáky, pohlednice, poutače z papíru nebo lepenky; (21) skleněné zboží, sklenice, sklenice na pivo, pivní půllitry, lahve, džbány, podtácky; (32) pivo a pivovarnické výrobky, nealkoholické pivo, ochucené pivo, pivo s nízkým obsahem alkoholu, sladové pivo, sladové nápoje, výtažky z chmele na výrobu piva, míchané nápoje s obsahem piva, nápoje na bázi piva, mošty, přípravky na výrobu nápojů, zázvorové pivo, prášky na přípravu šumivých nápojů, příchutě na výrobu nápojů, minerální vody, limonády, džusy, energetické nápoje, šumivé nápoje, ovocné šťávy a nápoje, sirupy na výrobu nápojů, nealkoholické nápoje všeho druhu; (40) sladovnictví a pivovarnictví, výroba a zpracování sladu, výroba piva všech stupňů a druhů, fermentace; (43) pohostinské služby a provozování pohostinství, služby restauračního stravování.

(511) 16, 21, 32, 40, 43

(540)



(111) **382252**

(220) 18.05.2020

(320) 18.05.2020

(442) 22.07.2020

(151) 29.10.2020

(730) **Müller Václav**, Holečkova 562/11, Opava 6, 74706, CZ

(210) O-563919

(510) (16) propagační předměty z papíru - plakáty; (35) reklama, komerční využití Internetu v rámci této třídy; (41) pořádání kulturních akcí.

(511) 16, 35, 41

(540)

Hradecký slunovrat

(111) **382253**

(220) 18.05.2020

(320) 18.05.2020

(442) 22.07.2020

(151) 29.10.2020

(730) **Pivovary Staropramen s.r.o.**, Nádražní 43/84, Praha 5, 15000, CZ

(740) Mgr. Ivan Rámeš, Na Florenci 2116/15, Praha 1, Nové Město, 11000

(210) O-563925

(510) (16) papírové ubrousky a pivní tácky, letáky, pasparty, plakáty, plakáty velké plošné, papírové etikety, rozetky, účtenky, psací potřeby a razítka, papírové tabule, křídové tabule, kartónové reklamní tabule, malé psací tabule, papírové obaly na lahve, papírové visačky, novoroční přání, tištěné jídelní lístky, polepy na auta, papírové polepy na výlohy; (21) pivní tácky jiné než papírové nebo textilní, tácy, plastové kelímky, papírové kelímky, pohárky skleněné, sklenice, poháry keramické, holby keramické, keramické a porcelánové tácky, porcelánové džbány, papírové láhve, stojany na papírové podtácky, stojany na jídelní lístky; (24) tkaniny, textilní výrobky v rámci této třídy; (25) oděvy, obuv, kloboučnické zboží; (28) sportovní potřeby a vybavení zařazené v této třídě; (32) pivo, nealkoholické nápoje, nealkoholické nápoje na bázi piva; (35) propagační činnost, reklama, reklama prostřednictvím bannerů, webová reklama, reklama na sociálních sítích, na billboardech a na reklamních tabulích; (41) soutěžní a zábavní činnost, výchova, vzdělávání, sportovní a kulturní aktivity; (43) služby spojené s provozováním pohostinství spadající do této třídy, restaurace, bary, dočasné ubytování, bufety, hotelové služby, jídelny, kavárny, pronájem kuchyňských přístrojů, pronájem přechodného ubytování, pronájem židlí, stolů, ubrusů, skleněného nádobí, samoobslužné jídelny, samoobslužné restaurace, zajištění stravování.

(511) 16, 21, 24, 25, 28, 32, 35, 41, 43

(540)

FORTEL

(111) **382254**

(220) 19.05.2020

(320) 19.05.2020

(442) 22.07.2020

(151) 29.10.2020

(730) **ZC s.r.o.**, Jiráskovo předměstí 633, Jindřichův Hradec, Jindřichův Hradec III, 37701, CZ

(210) O-563933

(591) Barevná

(510) (1) chemické výrobky určené pro průmysl, vědy a fotografie, jakož i pro zemědělství, zahradnictví a lesnictví, hnojiva pro půdu; (2) barvy, nátěry, laky; (3) parfumerie, vonné oleje, kosmetika, vlasové vody (lotions), zubní pasty; (5) potravní doplňky pro lidskou potřebu a pro zvířata, výrobky pro hubnutí škodlivých zvířat, fungicidy, herbicidy; (8) nářadí a nástroje s ručním pohonem; (9) počítačový software; (16) papír, lepenka a výrobky z těchto materiálů, které nejsou zařazeny do jiných tříd, tiskárenské výrobky, potřeby pro knižní vazby, fotografie, lepidla pro papírenství nebo pro domácnost, materiál pro umělce, štetce; (17) kaučuk, gutaperča, azbest, guma, slída a výrobky z těchto materiálů, které nejsou zahrnuty do jiných tříd, polotovary z plastických hmot, materiály těsnící, ucpávací, izolační, ohebné trubky nekovové; (22) lana, provazy, sítky, stany, plachty, pytle (neobsažené v jiných třídách), materiál na vycpávky (s výjimkou kaučuku nebo plastických hmot), textilní materiály ze surových vláken; (25) oděvy, obuv, kloboučnické zboží; (28) potřeby pro gymnastiku a sport, které nejsou uvedeny v jiných třídách; (30) káva, čaj, kakao a kávové náhražky; (31) zrní a zemědělské, zahradnické a lesní produkty nezahrnuté v jiných třídách, semena, rostliny a květiny; (35) propagační činnost a reklama; (44) zemědělské, zahradnické a lesnické služby.

(511) 1, 2, 3, 5, 8, 9, 16, 17, 22, 25, 28, 30, 31, 35, 44

(540)



(111) **382255**

(220) 26.05.2020

(320) 26.05.2020

(442) 22.07.2020

(511) 29.10.2020

(730) **Aircraft Industries, a.s.**, Na Záhonech 1177, Kunovice, 68604, CZ

(740) Ing. Zdeněk Kučera, Dlouhá 207 (P.O.Box 92), Slušovice, 76315

(210) O-564117

(510) (9) výpočetní technika, přístroje, letecké přístroje pro vybavení letadel a pracovišť řídicích letový provoz zařazené do třídy 9, antény, anténní systémy radiolokátorů; (12) letadla všeho druhu, části letadel, příslušenství a vybavení letadel spadající do této třídy, náhradní díly pro leteckou techniku; (37) údržba, opravy a servis letadel, částí letadel a letecké techniky.

(511) 9, 12, 37

(540)

L 610

(111) **382256**

(220) 26.05.2020

(320) 26.05.2020

(442) 22.07.2020

(511) 29.10.2020

(730) **Aircraft Industries, a.s.**, Na Záhonech 1177, Kunovice, 68604, CZ

(740) Ing. Zdeněk Kučera, Dlouhá 207 (P.O.Box 92), Slušovice, 76315

(210) O-564118

(510) (9) výpočetní technika, přístroje, letecké přístroje pro vybavení letadel a pracovišť řídicích letový provoz zařazené do třídy 9, antény, anténní systémy radiolokátorů; (12) letadla všeho druhu, části letadel, příslušenství a vybavení letadel spadající do této třídy, náhradní díly pro leteckou techniku; (37) údržba, opravy a servis letadel, částí letadel a letecké techniky.

(511) 9, 12, 37

(540)

L 410

(111) **382257**

(220) 28.05.2020

(320) 28.05.2020

(442) 22.07.2020

(511) 29.10.2020

(730) **FANY Gastroservis s.r.o.**, Průmyslová 536, Vestec, 25250, CZ

(740) **DANĚK & PARTNERS** Advokátní a patentová kancelář, Ing. Vilém Daněk PhD. LL.M., patentový zástupce, Vinohradská 403/17, Praha 2, Vinohrady, 12000

(210) O-564157

(591) Barevná

(510) (35) marketing, obstaravatelská a zprostředkovatelská služba v rámci propagace, reklamy, obchodní činnosti a kancelářských prací, komerční správa licencí na výrobky a služby v oblasti potravinářství, účetnictví, marketingové služby v oblasti správy potravin, logistiky, obchodní administrativy a kancelářské práce, aranžérství a průzkum trhu v oblasti potravinářství pro jiné firmy a zákazníky, rozesílání reklamně propagačních prospektů, pořizování informačních tiskovin v rámci této třídy, účetní služby, poradenské komerční služby, inzertní činnost, poskytování pomoci při provozu obchodu, včetně zprostředkování obchodních a souvisejících obchodně personálních záležitostí, kontrola, vedení, vypracování statistických přehledů v oblasti potravinářství, poradenství v oblasti

organizace a ekonomiky podnikání v oblasti potravinářství, poradenské služby při výběru zaměstnání, organizování výstav a veletrhů v potravinářství k reklamním a obchodním účelům, provádění aukcí a dražeb, pronájem kancelářských strojů a zařízení, distribuce zboží k reklamním účelům, vykonávání administrativních prací pomocí výpočetní techniky, zprostředkování nákupu a prodeje v oblasti potravinářství, kopírování nebo rozmnožování dokumentů, dokladů apod., zprostředkování letákových akcí, pronájem reklamních ploch, revize účtů (audit), obchodní pomoc při celním řízení, zajištění reklamy za účelem prezentace podnikatelů v oblasti vnitrostátní a mezinárodní dopravy, přepravy, zasilatelství a skladistických zařízení, pronájem prodejních automatů, komerční využití Internetu v oblastech komerčních internetových médií a vyhledávacích služeb, on-line inzerce, on-line nabídka potravin, obchodní prezentace uživatelů na stránkách World Wide Web v počítačové síti Internet, internetový obchod, internetový nákup a prodej výrobků, a to jmenovitě: maso a masné výrobky, zpracovaná zelenina, jako je cibule konzervovaná, čočka konzervovaná, fazole konzervované, hrách konzervovaný, nakládaná zelenina, zelí kysané červené i bílé, nakládané okurky, zeleninové saláty, rajčatový protlak, zeleninové šťávy na vaření, sušená zelenina, vařená zelenina, zelenina v pikantním nálevu, zeleninové polévky, bylinky zahradní konzervované, bramborové lupínky, bramborové vločky, bramborové hranolky, bramborové kaše, bramborové krokety, ovoce mražené, kompotované, konzervované, zavařené, kandované, sušené, jablečná a jiná pyré, kůry ovocné, ovocná dřevina i mražená, džemy, marmeláda, ovoce naložené v alkoholu, ovocné rosoly, ovocné saláty, zázvorový džem, brusinkový kompot, ořichy zpracované, arašidy, arašidové máslo, hrozinky, kakaové máslo, kokos sušený (kokosová moučka), kokosové mléko, datle, fíky, zpracované mandle, olivy konzervované, hummus (pasta z cizmy), konzervované žampiony, konzervované lanýže, ryby, měkkýši, korýši, sumýši a výrobky z nich, jako jsou ančovičky (sarděle), humři (neživí), kaviár, konzervy rybi, krevety (neživé), langusty (neživé), mušle jedlé (neživé), losos, moučka rybi pro lidskou spotřebu, raci (neživí), rybí plátky (filé), ryby ve slaném nálevu, sardinky, slanečci, sledi, tuňák, ústřice (neživé), droby, vnitřnosti, dršťky, drůbež (neživá), bujóny, vývary, huspeniny, játra, játrová paštika, jelita, krvavá tlačěnka, jitrnice, klobásy, salámy, párky, konzervy masové, masové extrakty, polévky, přípravy na výrobu polévek, slanina, šunka, uzeniny, uzeniny v těstě, tukové pomazánky na chléb, vepřové, hovězí, drůbeží maso, sádlo, zvěřina, vejce, i sušené, vaječný bílek, vaječný žloutek, jedlé oleje, jedlé tuky, margarín, máslo, mléko a mléčné výrobky, jogurty, kefir, kumys (mléčný nápoj), mléčné nápoje (s vysokým obsahem mléka), smetana, syrovátka, sýry, šlehačka, tofů, bílkoviny jako potrava, jedlá želatina, kasein používaný jako přísada ve výživě, pektin pro potravinářství, protein pro lidskou spotřebu, káva, čaj, kakao, cukr, rýže, tapioka, ságo, kávové náhražky, mouka a přípravky z obilnin, chléb, pečivo, cukrovinky, zmrzlina, med, sirup melasový, droždí, prášky do těsta, sůl, hořčice, ocet, nálevy k ochucení, koření, led pro osvěžení, arašidové cukrovinky, aromatické přípravky do potravin, bonbóny, cukroví, mentolové cukroví, cukrovinky, cukrovinky k ozdobení vánočních stromků, čokoláda, čokoládové nápoje, čokoládové nápoje s mlékem, dorty, fondány, jemné pečivo, karamely, bonbóny, káva, kávové náhražky rostlinného původu, kávové nápoje s mlékem, keksy, koláče s náplní, kreky, pražená kukuřice, kukuřice pražená, listové těsto, lupínky, vločky obilné, makaróny, mandlové cukrovinky, mandlové těsto, marcipán, marinády, chuťové přísady, máslové, tukové těsto, masové paštiky zapečené v těstě, masové pirožky, medovíčky, perníky, mentol do cukrovinek, výrobky z kukuřičné mouky, mušli, kávové náhražky, čokoládové nápoje, kakaové nápoje, omáčka sójová ostrá, oplatky, potraviny na bázi ovesa, ovesné vločky, jedlé ozdoby na dorty, palačinky, pastilky, pečivo s masovou náplní, pивní ocet, pizzy, popcorn, pražená kukuřice, potraviny z mouky, pralinky, prášek do pečiva, příchutě, aroma, příchutě do nápojů s výjimkou éterických olejů, přípravky do potravin aromatické, pudinky, rostlinné přípravky jako kávové náhražky, rýže, rýžové koláčky, ságo, sirup melasový, přírodní sladidla, sladový výtažek jako potravin, suchary, sušenky, sušenky máslové, sušenky, keksy, biskvity, suši, šerbet (zmrzlinový nápoj), škrobové výrobky jako potrava, ztužovače šlehačky, špagety, rajčatová šťáva, šťávy s výjimkou dresinků, tabletky, těstoviny, tresty do potravin, nikoliv pro lékařské účely, včelí kašička pro lidskou spotřebu, ne pro lékařské účely, kukuřičné vločky, ovesné vločky, mořská voda na vaření, výrobky z kakaa, výrobky z obilovin, zahušťovací přípravky na kuchyňské použití, zákusky, koláče, zálivky na ochucení, zjemňující látky na maso pro domácnost, zmrzlina, pojiva jako přísady do zmrzliny, zmrzlina jogurtová, zmrzlinové poháry, želé ovocné, žvýkačky, ne pro lékařské účely, čerstvá zelenina jako je zelí červené i bílé, hlávkové i krouhané, cibule, čekanka salátová, hlávkové a listové saláty, okurky, pór, paprika (rostlina), rebarbora, revent, réva vinná, řepa jedlá, třtina cukrová, tykev, brambory čerstvé, bylinky čerstvé

polévkové jako koření, kopa, bobule, čerstvé ovoce, citróny, pomeranče, citrusové ovoce, olivy čerstvé, ořechy, boby kakaové syrové, arašidy, kolové oříšky (plody kolovniku), mandle, seznam, kokosové skořápky, čerstvé kaštiny, čočka (čerstvá), fazole čerstvé, hrách čerstvý, houby čerstvé, lanýže čerstvé, chléb svatojánský (lusky rohovníku), chmel, kopřivy, rýže neopracovaná (natural), slad na výrobu piva a lihovin, kultura houbová na vysev (podhoubí), hrozny čerstvé, kořeny jedlé, zrní (obilniny), obilná zrna v nezpracovaném stavu, obilninové zbytkové produkty pro živočišnou spotřebu, kukuřice, ječmen, pšenice, oves setý, otruby, seno, sláma, chovatelské, péstítelské produkty jako jsou rostliny, rostlinná semena, sadba, sazenice, cibule květinové, dřevo surové, keře, křoví, kmety stromů, kulatina dřevná, korek surový, surová kůra, surové dřevo, květiny sušené na ozdobu, květiny živé, věnce a kytice z přírodních květin, přírodní trávníky, palmy, palmovníky, stroměčky vánoční, zvířata domácí a hospodářská (živá), bílkoviny (proteiny) pro zvířata, potrava pro zvířata, stelivo pro domácí zvířata, krmivá suchá pro zvířata, moučka pro zvířata, přípravky posilující pro zvířata, nápoje pro domácí zvířata, potrava pro ptačtvo, přísady do krmiv, ne pro lékařské účely, psí suchary, sůl pro dobytek, šrot pro zvířata, sěpie (kosti pro ptáky), pochoutky a odměny ke žvýkání pro zvířata, výživa pro domácí zvířata, živé rybářské návnady, ryby, sumýši, korýši, měkkýši, živí, jikry rybí, řasy pro lidskou nebo živočišnou spotřebu (potravina), osivo, nealkoholické nápoje, ovocné a zeleninové šťávy, ovocné výtažky, pivo, minerálky, soda, stolové vody, šumivá voda, rajčatová šťáva, prášky na přípravu šumivých nápojů, příchutě na výrobu nápojů, sirupy, sladové nápoje, syrovátkové nápoje, šerbety (nápoje), prášky na výrobu šumivých nápojů, voda obsahující lithium, výtažky z chmele na výrobu piva, zázvorové pivo, nealkoholické aperitivy, citronády, hroznový mošt, jablečný mošt, nealkoholické koktejly, mandlové mléko, arašidové mléko, mošty, iontové nápoje, nealkoholické výtažky z ovoce, ovocný nektar, alkoholické nápoje, s výjimkou piv, alkoholické esence, alkoholické výtažky z ovoce, alkoholové extrakty, aperitivy, arak (likér), curacao, destilované nápoje, brandy, esence do lihovin, gin, griotka, hruškový mošt (s alkoholem), koktejly, likér anýzový, lihoviny, medovina, matolinové víno, mentolový likér, pálenky, alkoholické nápoje obsahující ovoce, rum, lihovina z rýže, saké, víno, vodka, alkoholické výtažky z ovoce, whisky, zpracovaný nebo surový tabák, fezaný tabák, tabákové výrobky, včetně doutníků, cigaret, cigarillo, tabák pro ruční balení cigaret, dýmkový tabák, žvýkací tabák, šňupací tabák, tabákové náhražky (ne pro lékařské účely), doutník se zvlhčovačem, kuřácké potřeby, včetně cigaretového papíru a dutinek, cigaretové filtry, tabákové dózy, pouzdra na cigarety a popelníky, dýmky, stojany na dýmky, čističe dýmek, doutníkové odězavače, pouzdra na doutníky, cigaretové kapesní soupravy na balení cigaret, cigaretové a doutníkové špičky, náustky na cigaretové špičky, skříňky na doutníky se zvlhčovačem, zapalovače doutníků, zapalovače pro kuřáky, zápalky, krabičky a držáky na zápalky, křesadla, plivátka pro uživatele tabáku, zprostředkování v oblasti obchodu s výše uvedenými výrobky a zprostředkování v oblastech výše uvedených služeb v rámci této třídy; (39) služby dopravce, jako je autobusová doprava, automobilová doprava, doprava letecká, lodní (námořní i říční), trajektová, železniční, tramvajová, nákladní (kamiónová), osobní doprava i přeprava zboží a nákladů, doručovací služby, kurýrské služby, doručování novin a časopisů, přeprava cenností s doprovodem i bez, dodávka zboží poštou, balení zboží, nakládání, resp. vykládání zboží, služby nosičů, pronájem a půjčování autokarů, automobilů, lodí, kamióňů, koní, pronájem garáží a parkovacích míst, lodivodství, pilotování, přeprava obrněnými vozy, převozy sanitkou, půjčování závodních automobilů, spedice, stěhování, taxislužba, doprava a skladování odpadu v rámci této třídy; (41) odtahování dopravních prostředků při poruchách a haváriích, vyprošťování uvíznutých lodí, vyzdvihování potopených lodí, skladování zboží, pronájem skladišť, archivace elektronicky uložených dat nebo dokumentů, rozvod elektřiny, energie, tepla, vody, doprava ropovodem, služby turistické kanceláře s výjimkou kanceláří poskytujících hotelové rezervace, jako je zprostředkování přepravy, organizování cest, exkurzí, prohlídek, zájezdů, doprovázení turistů, organizování okružních výletů, okružních plaveb, jízdy výletní lodí, informace o dopravě, rezervace jízdének, místenek, letenek a lodních lístků, zásobovací služby v oblasti potravin a drogistického zboží v rámci této třídy; (43) gastroservis - zásobování restaurací a provozoven potravinářskými výrobky a nápoji, hromadné dodávání hotových jídel, nápojů do restaurací, jídelen, provozování hostinských činností, restaurace, bary, snack bary, cafeterie, motoresty, hostince, kantýny, závodní jídelny, menzy, rychlé občerstvení, catering, zajištění stravování při společenských akcích a služby spojené s nákupem a obstaráváním potravin, nápojů a občerstvení, pohostinství, příprava jídel, společné stravování, podávání jídel a nápojů, příprava jídel a nápojů ke spotřebě, zejména steaků a zeleninových a ovocných salátů a pizz, těstovin, poskytování a obstarávání jídla a nápojů, služby zajišťující stravování, automat pro občerstvení

(provozování), zásobování, poskytování gastronomických služeb, příprava jídel a výrobků studené kuchyně, pořádání hostin, provozování pizzerie, bufetu, samoobslužné restaurace, kavárny, vše spadající do této třídy.

(511) 35, 39, 43
(540)



fanymarket.CZ
Potraviny do rodiny

(111) **382258**
(220) 28.05.2020
(320) 28.05.2020
(442) 22.07.2020
(151) 29.10.2020
(730) **KALMA, komanditní společnost**, Ostravská 256, Sviadnov, 73925, CZ
(740) Mgr. David Müller, Filipova 2016/6, Praha 4, Chodov, 14800
(210) O-564179
(591) Barevná
(510) (29) masové náhražky, hotová jídla obsahující převážně masové náhražky, hotové zeleninové pokrmy, zeleninové pomazánky, nápoje na bázi sóji používané jako náhražky mléka, dezerty na bázi náhražkového mléka, nápoje na bázi kokosového mléka, chuťovky na bázi kokosu, ovocné dezerty, temphe, mléčné výrobky, maso a masné výrobky, zpracované luštěniny, sušené luštěniny, zeleninové saláty; (30) náhražka majonézy, tapioka, čokoládové dezerty, potraviny vyrobené z obilovin, jedlá semena, plněné bagety, obložené chlebové bulky, těstovinový salát, sendviče; (32) smoothie (mixované nápoje z čerstvého ovoce nebo zeleniny).
(511) 29, 30, 32
(540)



(111) **382259**
(220) 30.05.2020
(320) 30.05.2020
(442) 22.07.2020
(151) 29.10.2020
(730) **Plzák Libor Ing.**, Hoření 2387/6, Ústí nad Labem, Ústí nad Labem-centrum, 40011, CZ
(210) O-564239
(510) (41) poskytování zařízení pro filmy, zábavná představení, hry, hudbu nebo vzdělávací školení; (43) restaurace rychlého občerstvení, restaurace s odnosem jídel s sebou.
(511) 41, 43

(540)



(111) **382260**

(220) 01.06.2020

(320) 01.06.2020

(442) 22.07.2020

(151) 29.10.2020

(730) **Human Sense s.r.o.**, Václavské náměstí 841/3, Praha 1, Nové Město, 11000, CZ

(740) zaeRkováno s.r.o., Vršovická 478/51, Praha 10, Vršovice, 10100

(210) O-564256

(510) (9) elektronické publikace ke stažení, elektronické databáze, elektronické databáze nahrané na počítačových médiích, databáze obchodních kontaktů; (35) reorganizace obchodních procesů a jejich nastavování, nábor zaměstnanců, nábor a umístování zaměstnanců, inzerce pro nábor zaměstnanců, agentury pro zprostředkování práce a nábor zaměstnanců, vedení pohovorů za účelem naboru zaměstnanců, propagační činnost, reklama, pomoc při řízení obchodní činnosti, obchodní administrativa, kancelářské práce, návrhy akčního plánu a jeho implementace (firemní plánování), maloobchodní služby v souvislosti s elektronickými publikacemi s možností stažení, řízení a správa počítačové databáze, sbírání informací do počítačové databáze, zprostředkování obchodních a komerčních kontaktů, podnikové strategické plánování, obchodní management a podnikové poradenství, poradenství v oblasti řízení obchodní činnosti a podnikové organizace, obchodní konzultační služby přizpůsobené potřebám klientů; (41) koučink, personální koučink (školení), mentoring, školení (pořádání a řízení), školení zaměstnanců, pomoc při výběru povolání, poradenství pro volbu povolání, školení podnikového managementu, psaní textů a publikování textů, s výjimkou reklamních textů, elektronické publikace (bez možnosti stažení), elektronické publikace knih a periodik online, poskytování online vzdělávání z počítačové databáze nebo prostřednictvím internetu nebo extranetů, pořádání a zajišťování odborných tematických seminářů, eventů, workshopů a konferencí, organizace a zajišťování společenských a firemních setkání, firemních party, teambuildingů, pořádání společenských plesů, gala večeří, koktejlů a zahradních party, včetně jejich odborné přípravy a doprovodných akcí v rámci této třídy, výchova, vzdělávání, vzdělávací informace, odborné informační, poradenské a konzultační služby vztahující se k obchodnímu vzdělávání; (44) psychologické konzultace, psychologické poradenství a psychodiagnostika, psychologické testování, základy psychohygieny (psychoterapeutické služby), psychosomatické poradenství, terapie technikou neurolingvistického programování (psychoterapeutická metoda), meditace (služby), odborná péče v oblasti relaxační terapie; (45) mediace (smírné řešení sporů), zprostředkovatelství (mediace).

(511) 9, 35, 41, 44, 45

(540)

Human
Sense 

(111) **382261**

(220) 01.06.2020

(320) 01.06.2020

(442) 22.07.2020

(151) 29.10.2020

(730) **Apoštolská církev, sbor CityHouse Brno**, Novosady 908/22a, Moravany, 66448, CZ

(740) KANIA, SEDLÁK, SMOLA, s.r.o., Mendlovo náměstí 907/1a, Brno, Staré Brno, 60300

(210) O-564258

(510) (9) podcasty; (41) vzdělávání, školení, zábava, sportovní a kulturní činnosti, pořádání a vedení seminářů a workshopů, pořádání konferencí, náboženská výchova, náboženské vzdělávací kurzy, tvorba podcastů, poskytování náboženských kurzů formou podcastů; (45) náboženské služby, organizace náboženských setkání a shromáždění, provádění náboženských obřadů, charitativní služby, duchovní poradenství, meditace pro duchovní účely, pastorační poradenství, misijní služby, poskytování informací k tématům týkajícím se náboženství a víry, duchovní vedení, poskytování duchovního poradenství formou podcastů.

(511) 9, 41, 45

(540)

 cityhouse

(111) **382262**

(220) 01.06.2020

(320) 01.06.2020

(442) 22.07.2020

(151) 29.10.2020

(730) **LAKTOS PRAHA spol. s r.o.**, Nová cesta 1550/17, Praha 4, Krč, 14000, CZ

(740) Pavel Reichel a kol., Ing. Pavel Reichel, Lopatecká 152/14, Praha 4, Podolí, 14700

(210) O-564259

(510) (9) sýrové etikety a jejich kolekce (elektronické etikety, elektronické etikety na zboží, etikety s čárovým kódem, etikety s elektronicky, magneticky nebo opticky nahranými nebo kódovanými informacemi, samolepicí etikety (kódované, magnetické); (16) sýrové etikety a jejich kolekce (etikety z papíru nebo lepenky, lepicí natištěné, papírové etikety, potištěné papírové etikety), etikety z plastu; (24) sýrové etikety a jejich kolekce (textilní etikety, přilnavé textilní etikety, samolepicí látkové etikety).

(511) 9, 16, 24

(540)

LAKTOSCOLLECTION

(111) **382263**

(220) 01.06.2020

(320) 01.06.2020

(442) 22.07.2020

(151) 29.10.2020

(730) **British American Tobacco (Brands) Limited**, Globe House 4 Temple Place, London WC2R 2PG, GB

(740) Baker & McKenzie s.r.o., advokátní kancelář, JUDr. Jiří Čermák, Klimentská 46/1216, Praha 1, 11002

(210) O-564261

(510) (34) cigarety, tabák surový nebo zpracovaný, nikotinové sáčky k orálnímu použití bez obsahu tabáku (nikolí pro lékařské použití), snuff s tabákem, snus s tabákem, snuff bez tabáku, snus bez tabáku, tabák k vlastnímu ubalení, dýmkový tabák, tabákové výrobky, náhražky tabáku (nikolí pro lékařské účely), doutníky, doutníčky, zapalovače, zápalky, kuřácké potřeby, cigaretový papír, cigaretové dutinky, cigaretové filtry, kapesní strojky na balení cigaret, ruční stroje pro vkládání tabáku do papírových dutinek, elektronické cigarety, kapaliny pro elektronické cigarety, tabákové výrobky pro účely zahřívání.

(511) 34

(540)

VELO TROPIC BREEZE

(111) **382264**

(220) 01.06.2020

(320) 01.06.2020

(442) 22.07.2020

(151) 29.10.2020

- (730) **CityZen s.r.o.**, Resselovo náměstí 4, Chrudim, Chrudim I, 53701, CZ
(740) zaeRkováno s.r.o., Vršovická 478/51, Praha 10, Vršovice, 10100
(210) O-564262
(510) (25) sportovní oděvy, trička, polokošile, trička a polokošile se speciální voděodolnou a pot nasávající funkcí, ponožky, funkční spodní prádlo, spodní díly oděvu, vrchní díly oděvu; (35) merchandising, velkoobchodní a maloobchodní služby s tričky, polokošilemi, ponožkami a sportovními oděvy, elektronický obchod (e-shop) prostřednictvím komunikačních sítí (internet) s tričky, polokošilemi, ponožkami a sportovními oděvy.

(511) 25, 35
(540)

CITYZEN

- (111) **382265**
(220) 01.06.2020
(320) 01.06.2020
(442) 22.07.2020
(151) 29.10.2020
(730) **Česká strana sociálně demokratická**, Hyberská 1033/7, Praha 1, Nové Město, 11000, CZ
(740) Mgr. Martin Vlk, Na vápence 531/17, Praha 3, Žižkov, 13000
(210) O-564273
(510) (16) noviny, časopisy, tištěné publikace; (35) reklamní, marketingové a propagační služby; (41) zveřejňování, oznamování a psaní textů, služby vydavatelství (včetně vydávání elektronických publikací), služby v oblasti grafické úpravy pro jiné než reklamní účely v oblasti vydavatelství a nakladatelství (DTP).

(511) 16, 35, 41
(540)

PRÁVO LIDU

- (111) **382266**
(220) 02.06.2020
(320) 02.06.2020
(442) 22.07.2020
(151) 29.10.2020
(730) **MLADÍ VINÁŘI, z.s.**, Vrchní 513, Velké Němčice, 69163, CZ
(210) O-564291
(510) (16) bloky, brožury, brožurky, časopisy, grafická znázornění, grafické tisky, kalendáře, kancelářské potřeby, katalogy, knihy, letáky, obaly, oběžníky, periodika, plakáty, razítka, registry, tiskoviny, visačky na lahve, z papíru nebo lepenky, vývěsní štíty z papíru nebo lepenky; (33) alkoholické nápoje obsahující ovoce, alkoholické nápoje s výjimkou piva, vína; (39) balení zboží, dodávka zboží, doprava, doprovázení cestujících, logistika v dopravě, organizace dopravy pro zájezdy, osobní doprava, plnění lahví, přeprava, přeprava cestujících, provoz skladů, rezervace dopravy, zprostředkování dopravy, zprostředkování přepravy.

(511) 16, 33, 39
(540)

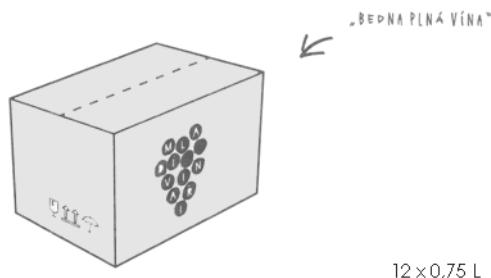

- (111) **382267**
(220) 02.06.2020
(320) 02.06.2020
(442) 22.07.2020

- (151) 29.10.2020
(730) **Dopravní podnik města Pardubic a.s.**, Teplého 2141, Pardubice, Zelené Předměstí, 53002, CZ
(740) Ing. Jarmila Javoříková, Slunečná 4566, Zlín, 76005
(210) O-564308
(591) Barevná
(510) (9) elektronické nebo magnetické identifikační karty, bezkontaktní paměťové čipové karty, čipy, procesory, elektronické nebo magnetické platební produkty - platební karty, elektronické jízdenky a vstupenky - elektronické nosiče jízdného nebo vstupného, elektronické karty pro stravování, elektronické obchodní karty pro poskytování zákaznických slev a výhod, automaty pro jízdné v rámci této třídy, čtecí a snímací elektronické přístroje pro identifikaci osob nebo zboží, elektronické klíče - kódy, nosiče dat v elektronické podobě a zvukově-obrazové záznamy magnetické nebo v elektronické podobě, elektronické jízdní řády, elektronické mapy, přístroje pro zpracování informací, počítače, počítačové programy - software, počítačové informační systémy, přístroje telekomunikační techniky, přístroje pro záznam, převod a reprodukci zvuku/obrazu, audio-video přístroje, elektrosoučástky všeho druhu spadající do této třídy, přístroje pro měření a regulaci, vážení, kontrolu a signalizaci, přístroje optické, filmové, fotografické, přístroje pro vedení, výrobu, přepínání, přeměnu, akumulaci, regulaci nebo řízení elektrického proudu; (35) reklamní a marketingové činnosti, zprostředkování v reklamě a marketingu, reklama v oblasti městské hromadné dopravy, pronájem reklamních ploch, průzkumy trhu, poskytování obchodních informací, administrativní služby, automatizované zpracování dat, zprostředkování obchodu s motorovými vozidly či jinými dopravními prostředky, obchodní zastoupení jiných subjektů; (39) silniční motorová doprava osobní a nákladní, přeprava osob trolejbusy, autobusy či jinými dopravními prostředky, služby řidičů, provoz trolejbusových nebo jiných dopravních drah, provoz dopravních komunikací, informační služby v oblasti dopravy, zprostředkování v oblasti dopravy a přepravy, dopravní odbavení, logistické služby v rámci této třídy, provoz skladů, provoz parkovacích a odstavných ploch, provoz autoparku, služby cestovní kanceláře a zprostředkování cest a zájezdů v rámci této třídy, poskytování dopravních a cestovních informací, rezervace dopravy nebo cesty, předprodej a prodej jízdného v rámci této třídy.

(511) 9, 35, 39
(540)



- (111) **382268**
(220) 03.06.2020
(320) 03.06.2020
(442) 22.07.2020
(151) 29.10.2020
(730) **Zajíček Štěpán**, Palackého 71, Jičín, Staré Město, 50601, CZ
(210) O-564336
(510) (32) pivo a pivovarnické výrobky, nealkoholické nápoje; (33) lihoviny (nápoje), alkoholické nápoje s výjimkou piva.

(511) 32, 33

Labský pramen

- (111) **382269**
(220) 03.06.2020
(320) 03.06.2020
(442) 22.07.2020
(151) 29.10.2020
(730) **HOCKEY WIFEY s.r.o.**, Skalice 89, Frýdek-Místek, 73801, CZ

- (210) O-564354
(510) (25) mikiny, mikiny s kapucí, sportovní mikiny s kapucí.
(511) 25
(540)

Gameday Hoodie

- (111) **382270**
(220) 04.06.2020
(320) 04.06.2020
(442) 22.07.2020
(510) 29.10.2020
(730) **Komerční banka, a.s.**, Na příkopě 969/33, Praha 1, Staré Město, 11000, CZ
(210) O-564357
(591) Barevná
(510) (16) papír a výrobky z papíru (reklamní předměty), papírové nosiče informací, zejména tiskoviny, letáky, propagační materiály, plakáty, fotografie, psací a kancelářské potřeby, papírnické výrobky; (35) inzertní a reklamní činnost, propagační činnost, pomoc při řízení obchodní činnosti, obchodní administrativní práce, marketing, sestavování, výroba a šíření reklamních materiálů, sestavování, výroba a šíření inzertních materiálů; (36) pojišťovnictví a peněžnictví, služba finanční, peněžní, nemovitostní a pojišťovací, zejména přijímání vkladů, investování do cenných papírů na vlastní účet, platební styk a zúčtování, obchodování na vlastní účet s devizovými hodnotami, finanční makléřství a činnosti, které přímo souvisejí s činnostmi výše uvedenými, jako jsou bankovní, burzovní kotace, elektronický převod peněžních prostředků, faktoring, finanční analýza, finanční hodnocení (pojištění, bankovní, nemovitostní), finanční informace, finanční poradenství, financování, hypoteční bankovní, informace o pojištění, penzijní fondy, podílové fondy, spořitelniční služby, správa nemovitostí, úschova cenností, uzavírání pojištění, vydávání kreditních karet, vystavování cestovních šeků, zpracování plateb debetní kartou, provádění všech bankovních obchodů a poskytování všech bankovních služeb i ve vztahu k zahraničí.
(511) 16, 35, 36
(540)

Zajištěný fond Garant 

- (111) **382271**
(220) 04.06.2020
(320) 04.06.2020
(442) 22.07.2020
(510) 29.10.2020
(730) **LIGHTHOUSE INTERNATIONAL INC.**, 255 Keele St., Toronto M6P-2K1, Ontario, CA
(740) **BOHEMIA PATENT, Ing. Jana Vanděliková**, Petráská 1136/12, Praha 1, Nové Město, 11000
(210) O-564365
(510) (3) bylinná kosmetika (emulze, krémy, mléka, toaletní a micelární vody, gely, séra, masti, kondicionéry, šampony); (5) farmaceutické výrobky a parafarmaceutické přípravky humánní a veterinární, léčebná kosmetika na bázi přírodních látek, multivitaminové přípravky a nápoje pro léčebné účely, potravinové doplňky pro léčebné účely, podpůrné dietetické prostředky, léčivé rostliny, rostlinné extrakty a tinktury doplněné vitamíny, minerálními látkami a stopovými prvky, rostlinné léčivé přípravky pro zesílení, pro posílení organismu, regeneraci sil a eliminaci stresu, pro posílení vlasů a nehtů, rostlinné terapeutické přípravky do koupele, rostlinné balzámy pro lékařské účely, vína medicínální, posilující a povzbuzující nápoje pro léčebné účely, bylinné tablety a kapsle jako doplňky stravy a pro léčebné účely; (32) multivitaminové nápoje, výtažky z rostlin pro přípravu bylinných nápojů.
(511) 3, 5, 32
(540)

TimeLock

- (111) **382272**
(220) 05.06.2020
(320) 05.06.2020

- (442) 22.07.2020
(510) 29.10.2020
(730) **4Leaders, s.r.o.**, Pod Kozím hrádkem 635, Tábor, Měšice, 39156, CZ
(740) **JP Legal, s.r.o.**, JUDr. Mojmír Přivara advokát, Kovářská 1253/4, Plzeň, Jižní Předměstí, 30100
(210) O-564383
(510) (7) mlýnky na koření elektrické, mlýnky na kávu elektrické; (8) nářadí a nástroje s ručním pohonem, přístroje, stolní přístroje, vidličky, nože, nožičky s vidličkou, lžíce, lžičky, skládací přístroje, nože pro řezníky a kuchyň (neelektrické), brousky ocelové, nůžky, nůžky na papír, nůžky na potraviny, nástroje na ostření čepelí, brousky na nože, pouzdra na nože, krájecí kolečka neelektrická, otvíráky konzerv neelektrické, univerzální nebo multifunkční otvíráky konzerv neelektrické, nástroje pro krájení hranolůk, nástroje na krájení neelektrické, škrabky (ruční kuchyňské potřeby), kleště, kleštičky (toaletní potřeby), ozdobné nástroje pro řezání a vyřezávání těstovin, řezáky na kapsle, nástroje na krájení, nástroje na vyřezávání a ořezávání potravin, nástroje na drcení potravin (hmoždíře), kráječe na vajíčka neelektrické, kráječe na zeleninu neelektrické, kráječe na ovoce neelektrické, nástroje na tvarování jídel; (9) lžicové váhy (kuchyňské potřeby); (16) šablony na zdobení jídel a nápojů; (21) nástroje na šlehání neelektrické, ozdobné nástroje na krájení neelektrické, odšťavňovače neelektrické, odpeckovače neelektrické, kleštičky na cukr, na zákusky, na salát a na špagety, kleště na led, grilovací kleště, grilovací lopatky, louskáčky na ořechy, nástroje na lisování potravin, vývrtky, domácí a kuchyňské nářadí a nádoby, nářadí na gril, jehlice na vaření, špejle (kovové) na pečení a grilování, termosky, termosky na jídlo, kávovary neelektrické, konvice na čaj neelektrické, konvice na kávu neelektrické, schránky na čaj, pokličky, silikonové pokličky, výrobky pro stolování v rámci této třídy, podtácky (kromě papírových a textilních), mísy, misky, misky na mycí houby, misky na ovoce, nádoby pro mikrovlnné trouby, nádoby pro mrazicí a chladicí boxy, chladicí nálevky na láhve pro domácnost, kuchyňské nářadí a ostatní pomůcky do kuchyně jako otvíráky lahví, otvíráky na korkové a korunkové uzávěry, formičky, tvořítka na led, skřipce (kuchyňské pomůcky), mašlovačky, šlehací metly (ruční), naběračky kuchyňské, stěrky, vařečky, plochá míchadla, paličky, pěnovačky, cedníky, košíky na cezení, vyvařovací košíky, sítky, nálevky, násypky, skládací rošty na pečení, napařovací vějíře, napařovací podložky, struhadla, válečky a tvořítka na těsto, vykrajovátko na těsto, zdobičky, servírovací lopatky, lopatky na sypké materiály, nádoby na přípravu zmrzliny a ledových nápojů, nádoby na cukr, nádoby na smetanu, dózy, dávkovací dózy jako potřeby v domácnosti (s výjimkou nádob na odměřování), kuchyňské zásobníky, schránky na chléb a pečivo, solničky, pepřenky, cukřenky, máselníčky, poklopy na máslo (víčka na máselníčky), poklopy na sýr, kořenky a jejich soupravy, ruční mlýnky pro domácnost, ruční mlýnky na koření, ruční mlýnky na kávu, párátko, stojánky na párátko, špejle, stojánky na ubrousky, bloky na nože, obracečky, šťouchadla brambor, loupáče na jablka, lisy na česnek (kuchyňské potřeby), lisy na citron, dávkovače plastové, věšáky kuchyňského nářadí, krájecí desky plastové nebo dřevěné, krájecí desky plastové skládací, hrníčky, vyluhovací sítky, nálevky a výlevky tekutin, kroužky na hrdla lahví, vakuové uzávěry a vakuové pumpy na láhve, kuchyňské pumpy na kečup, šejkry, míchátko, sítky se spirálou, plastové podnosy a podložky pod horké nádoby, drobné náčiní pro domácnost jako klipsy, svorky nebo poutka, prachovky, utěrky na čištění, hadry na čištění, hadry na utírání prachu, houby na použití v domácnosti, čistící potřeby, rukavice pro domácnost, kartáče, kartáče na čištění nádrží a nádob, kartáče na umývání nádobí, kartáčky na umývání nádobí, organizéry ke dřezu, čajníky neelektrické, čajová vajíčka (sítky), čajové a kávové soupravy, držáky na ubrousky, džbánky, džbány, jídelní hůlky, chladicí, mrazicí láhve, kalíšky na vajíčka, koše piknikové (včetně nádobí), košíky na chléb (pro použití v domácnosti), kroužky na ubrousky, stojánky na odkládání nožů, trychtýře, tyčinky na míchání koktejlů; (28) hračky, hry, akční hračky, akční hry, auta (hračky), dětské zbraně (hračky), elektronické hračky, elektronické hry, elektronické vzdělávací hračky, elektronické vzdělávací hry, figurky (hračky), herní sady, hračky na baterky, hračky pro rozvoj dětí, hračky s dálkovým ovládním, hračky na solární pohon, hry deskové, hry stolní, hry cestovní, hry rozvíjející dovednosti, hry rozvíjející logické myšlení, hry rozvíjející obratnost, hry společenské, karetní hry, hrací karty, kvízové hry, hlavolamy, mechanické hry, míče, míčky, míčové hry, modely jako hračky, nářadí (hračky), pistole (hračky), pistolky (hračky), hudební nástroje (hračky), vybarvovací hračky, stavebnice kovové, plastové a dřevěné, počítačové hry, vzdělávací hry, zařízení na hry, žertovné předměty na hraní, předměty a převleky pro karnevaly a večírky, dárky pro pobavení (kanadské žertíky), hračky do vody, sportovní potřeby, sportovní vybavení, části a příslušenství všech uvedených výrobků, zahrnuté v této třídě; (35) maloobchodní prodej hraček, maloobchodní prodej her, prodej her a hraček, domácích potřeb, kuchyňského nářadí a nádob, nářadí a nástrojů s ručním

pohonem, příborů prostřednictvím internetového obchodu, služby v oblasti reklamy, marketingu, propagace a podpory prodeje, inzertní služby, organizování obchodních nebo reklamních akcí, pořádání obchodních prezentací, předvádění výrobků, příprava, výroba, vydávání, rozšiřování nebo distribuce propagačních, reklamních, marketingových nebo inzertních materiálů, služby v oblasti dovozu a vývozu, dovoz hraček, dovoz her, správa zákaznických věrnostních programů, podpora prodeje prostřednictvím zákaznických věrnostních programů, šíření reklamy prostřednictvím internetu, velkoobchodní prodej hraček, velkoobchodní prodej her, velkoobchodní prodej kuchyňských potřeb, velkoobchodní prodej příborů, velkoobchodní prodej sportovních předmětů.

(511) 7, 8, 9, 16, 21, 28, 35
(540)



(111) **382273**
(220) 07.06.2020
(320) 07.06.2020
(442) 22.07.2020
(511) 29.10.2020
(730) **HOCKEY WIFEY s.r.o.**, Skalice 89, Frýdek-Místek, 73801, CZ
(210) O-564393
(510) (14) šperky, ozdoby (šperky), přívěšky (šperky), medailonky (šperky), medailony (šperky), dámské šperky; (25) sportovní oblečení, mikiny, mikiny s kapucí, sportovní mikiny s kapucí, obuv, vycházková obuv, domácí obuv, trička, trička s potiskem, trička bez rukávů, trička (s krátkým rukávem), trička s falešným rolákem, sportovní trička odvádějící vlhkost, trička s dlouhým rukávem, sportovní trička s krátkým rukávem, tepláky, tenké tepláky, sportovní kšilt (pokrývka hlavy), chrániče uší (proti chladu, jako pokrývka hlavy), čepice, sportovní čepice.

(511) 14, 25
(540)

HockeyW Collection

(111) **382274**
(220) 08.06.2020
(320) 08.06.2020
(442) 22.07.2020
(511) 29.10.2020
(730) **BUILDING PLAST, spol. s r.o.**, Nádražní 786, Chlumeck nad Cidlinou, Chlumeck nad Cidlinou IV, 50351, CZ
(740) PROPATENT, Ing. Vlasta Sedláčková, Pod Pekařkou 107/1, Praha 4, Podolí, 14700
(210) O-564408
(510) (2) antikorozní směsi, nátěrové hmoty a pomocné přípravky k nim spadající do této třídy, nástřikové hmoty spadající do této třídy na omítky, na vláknité, třískové a sádkartonové desky, ochranné nátěry proti korozi a zkáze stavebních materiálů, pojiva pro barvy, barvy, laky, nátěry, emaily (barvy), glazury (barvy, laky) a elektroforézní nátěrové látky spadající do této třídy, mořidla, nátěry na střešní krytiny, ochranná vrstva a krycí vrstvy používané jako základní nátěry, sušidla do barev a tmelů, materiály na dekoraci (barvení) dřeva, barvy na dřevo, zahušťovače barev, základní nátěrové barvy, barvy práškové a plniva, barvy silikátové, bronzové laky, aditiva pro nátěrové hmoty (pojiva), vše spadající do třídy 2; (4) oleje na úpravy povrchů, přípravky proti prachu, konzervační přípravky na kovy (oleje), výrobky na ochranu betonu (oleje), konzervační přípravky do cementu (oleje), čimidla na tmelení betonu (oleje), olej na ochranu a konzervaci dřeva, konzervační přípravky do betonu (oleje), oleje obsahující antikorozní přísady, ochranné nátěry na budovy (oleje), vosk jako surovina; (35) marketing, import a export a zprostředkování obchodní činnosti s výrobky výše uvedenými ve třídách 2 a 4.

(511) 2, 4, 35
(540)

Colour Baby

(111) **382275**
(220) 08.06.2020

(320) 08.06.2020
(442) 22.07.2020
(511) 29.10.2020
(730) **Albert Česká republika, s.r.o.**, Radlická 520/117, Praha 5, Jinonice, 15800, CZ
(740) LORENC IP advokátní a patentová kancelář s.r.o., Mgr. Lukáš Lorenc, Štefánikova 256/34, Praha 5, Smíchov, 15000
(210) O-564415
(591) Barevná
(510) (1) chemické výrobky určené pro průmysl (chladicí a brzdové kapaliny a nemrznoucí směsi do chladicích souprav dopravních prostředků), přísady chemické do motorových paliv dopravních prostředků, směsi na opravu duší pneumatik dopravních prostředků, tmely na pneumatiky dopravních prostředků, a to pasty pro čištění a konzervaci laků dopravních prostředků, autokosmetika, vosky na laky dopravních prostředků, přípravky pro použití v parních tryskových zařízeních a pro vysokotlaké čisticí nástroje pro čištění dopravních prostředků, přísady pro použití v zařízeních na mytí čelního skla dopravních prostředků, kapaliny na čištění čelního skla dopravních prostředků, čisticí a ošetřovací přípravky pro motory dopravních prostředků, čisticí prostředky pro plastové materiály dopravních prostředků, lešticí přípravky pro nátěrové povrchy v pastovité nebo tekuté formě pro použití na dopravní prostředky, lešticí vosk pro dopravní prostředky, vosky na kůži k použití na interiér dopravních prostředků, konzervační prostředky na kůži (leštidla) pro použití na dopravní prostředky, odstraňovače skvm pro dopravní prostředky, voňavkářské přípravky pro dopravní prostředky, hadry napuštěné čisticím prostředkem pro čištění dopravních prostředků, oleje pro čisticí účely pro užití na dopravní prostředky; (5) přípravky k osvěžování vzduchu k použití v dopravních prostředcích, deodoranty pro dopravní prostředky, přípravky neutralizující pachy na oděvy a tkaniny pro dopravní prostředky.

(511) 1, 3, 5
(540)



(111) **382276**
(220) 08.06.2020
(320) 08.06.2020
(442) 22.07.2020
(511) 29.10.2020
(730) **DT-holding a.s.**, České mládeže 1096, Liberec, Liberec VI-Rochlice, 46006, CZ
(740) Ing. Jarmila Javoříková, Slunečná 4566, Zlín, 76005
(210) O-564421
(510) (9) počítačové programy (software), počítače, přístroje a elektronické systémy pro automatizované zpracování dat, řídicí software, aplikační software, mobilní aplikace, telekomunikační přístroje, počítačové sítě, počítačové informační systémy, software pro správu obchodní činnosti, software a systémy pro automatizaci řízení obchodního prodeje, software a systémy pro správu prodejní sítě, pokladní software a systémy, zúčtovací software, elektronická čteci a snímáči zařízení, audiovizuální přístroje a zařízení, počítačové příslušenství; (35) automatizované zpracování dat, sběr údajů do počítačových databází, obchodní poradenství, administrativní služby, poradenství v oblasti řízení a organizace podniku, reklama, marketing, obchodní průzkum, předvádění výrobků, obchodní informace; (38) služby elektronického přenosu dat, počítačové komunikační služby, internetové komunikační služby, provozování elektronických komunikačních systémů, poskytování přístupu do databází, pronájem komunikačních systémů, poradenství v oblasti počítačové komunikace; (42) počítačové programování, tvorba softwaru, tvorba elektronických informačních systémů, poskytování aplikačních služeb (softwaru), jmenovitě centralizovaného pokladního řešení pro obchodní řetězce s plnou

automatizací řízení maloobchodního prodeje, pronájem softwaru, pronájem informačních systémů, instalace, údržba, aktualizace a kopírování počítačového softwaru, poradenství v oblasti počítačů, softwaru a informačních technologií.

(511) 9, 35, 38, 42

(540)

Sunseed

(111) **382277**

(220) 08.06.2020

(320) 08.06.2020

(442) 22.07.2020

(151) 29.10.2020

(730) **Sunseed Development s.r.o.**, Mariánské náměstí 48, Zlín, Štípa, 76314, CZ

(740) Ing. Jarmila Javoříková, Slunečná 4566, Zlín, 76005

(210) O-564422

(510) (9) počítačové programy (software), počítače, přístroje a elektronické systémy pro automatizované zpracování dat, řídicí software, aplikační software, mobilní aplikace, telekomunikační přístroje, počítačové sítě, počítačové informační systémy, software pro správu obchodní činnosti, software a systémy pro automatizaci řízení obchodního prodeje, software a systémy pro správu prodejní sítě, pokladní software a systémy, zúčtovací software, elektronická čtecí a snímáči zařízení, audiovizuální přístroje a zařízení, počítačové příslušenství; (35) automatizované zpracování dat, sběr údajů do počítačových databází, obchodní poradenství, administrativní služby, poradenství v oblasti řízení a organizace podniku, reklama, marketing, obchodní průzkum, předvádění výrobků, obchodní informace; (38) služby elektronického přenosu dat, počítačové komunikační služby, internetové komunikační služby, provozování elektronických komunikačních systémů, poskytování přístupu do databází, pronájem komunikačních systémů, poradenství v oblasti počítačové komunikace; (42) počítačové programování, tvorba softwaru, tvorba elektronických informačních systémů, poskytování aplikačních služeb (softwaru), jmenovitě centralizovaného pokladního řešení pro obchodní řetězce s plnou automatizací řízení maloobchodního prodeje, pronájem softwaru, pronájem informačních systémů, instalace, údržba, aktualizace a kopírování počítačového softwaru, poradenství v oblasti počítačů, softwaru a informačních technologií.

(511) 9, 35, 38, 42

(540)

air&POS

(111) **382278**

(220) 08.06.2020

(320) 08.06.2020

(442) 22.07.2020

(151) 29.10.2020

(730) **IB&IP s.r.o.**, České mládeže 1096, Liberec, Liberec VI-Rochlice, 46006, CZ

(740) Ing. Jarmila Javoříková, Slunečná 4566, Zlín, 76005

(210) O-564423

(510) (9) počítačové programy (software), počítače, přístroje a elektronické systémy pro automatizované zpracování dat, řídicí software, aplikační software, mobilní aplikace, telekomunikační přístroje, počítačové sítě, počítačové informační systémy, software pro správu obchodní činnosti, software a systémy pro automatizaci řízení obchodního prodeje, software a systémy pro správu prodejní sítě, pokladní software a systémy, zúčtovací software, elektronická čtecí a snímáči zařízení, audiovizuální přístroje a zařízení, počítačové příslušenství; (35) automatizované zpracování dat, sběr údajů do počítačových databází, obchodní poradenství, administrativní služby, poradenství v oblasti řízení a organizace podniku, reklama, marketing, obchodní průzkum, předvádění výrobků, obchodní informace; (38) služby elektronického přenosu dat, počítačové komunikační služby, internetové komunikační služby, provozování elektronických komunikačních systémů, poskytování přístupu do databází, pronájem komunikačních systémů, poradenství v oblasti počítačové komunikace; (42) počítačové programování, tvorba softwaru, tvorba elektronických informačních systémů, poskytování aplikačních služeb (softwaru), jmenovitě centralizovaného pokladního řešení pro obchodní řetězce s plnou automatizací řízení maloobchodního prodeje, pronájem softwaru, pronájem informačních systémů, instalace, údržba, aktualizace a kopírování počítačového softwaru, poradenství v oblasti počítačů, softwaru a informačních technologií.

(511) 9, 35, 38, 42

(540)

air&CRS

(111) **382279**

(220) 08.06.2020

(320) 08.06.2020

(442) 22.07.2020

(151) 29.10.2020

(730) **DoDo Group SE**, Křižíkova 148/34, Praha 8, Karlín, 18600, CZ

(210) O-564424

(510) (35) reklama, propagace, marketing, informace o výrobcích a službách třetích subjektů, poskytování obchodních informací prostřednictvím webových stránek, služby obchodního zprostředkování IT služeb, zasílání reklamních materiálů zákazníkům; (38) mobilní telefonní komunikace, komunikace po síti optických vláken, zprávy - zasílání sms; (39) doprava zboží a služeb, zejména potravin koncovému zákazníkovi, doprava zboží a služeb koncovému zákazníkovi, balení zboží, doprava mezi provozovny podnikatele, zásilatelská činnost.

(511) 35, 38, 39

(540)



(111) **382280**

(220) 08.06.2020

(320) 08.06.2020

(442) 22.07.2020

(151) 29.10.2020

(730) **DoDo Group SE**, Křižíkova 148/34, Praha 8, Karlín, 18600, CZ

(210) O-564426

(510) (35) reklama, propagace, marketing, informace o výrobcích a službách třetích subjektů, poskytování obchodních informací prostřednictvím webových stránek, služby obchodního zprostředkování IT služeb, zasílání reklamních materiálů zákazníkům; (38) mobilní telefonní komunikace, komunikace po síti optických vláken, zprávy - zasílání sms; (39) doprava zboží a služeb, zejména potravin koncovému zákazníkovi, doprava zboží a služeb koncovému zákazníkovi, balení zboží, doprava mezi provozovny podnikatele, zásilatelská činnost.

(511) 35, 38, 39

(540)



(111) **382281**

(220) 08.06.2020

(320) 08.06.2020

(442) 22.07.2020

(151) 29.10.2020

(730) **DoDo Group SE**, Křižíkova 148/34, Praha 8, Karlín, 18600, CZ

(210) O-564427

(510) (35) reklama, propagace, marketing, informace o výrobcích a službách třetích subjektů, poskytování obchodních informací prostřednictvím webových stránek, služby obchodního zprostředkování IT služeb, zasílání reklamních materiálů zákazníkům; (38) mobilní telefonní komunikace, komunikace po síti optických vláken, zprávy - zasílání sms; (39) doprava

zboží a služeb, zejména potravin koncovému zákazníkovi, doprava zboží a služeb koncovému zákazníkovi, balení zboží, doprava mezi provozovny podnikatele, zasilatelská činnost.

(511) 35, 38, 39
(540)



- (111) **382282**
(220) 08.06.2020
(320) 08.06.2020
(442) 22.07.2020
(151) 29.10.2020
(730) **Česká silniční společnost z.s.**, Novotného lávka 200/5, Praha 1, Staré Město, 11000, CZ
(210) O-564433
(510) (16) papír a lepenka, tiskárenské výrobky, fotografie, instruktážní a výukové materiály; (35) reklama, propagace, řízení obchodní činnosti, šíření reklamních materiálů, pronájem reklamních ploch, pořádání výstav pro obchodní či reklamní účely; (41) pořádání a vedení konferencí, pořádání a vedení kongresů, pořádání a vedení osobních vzdělávacích fór, pořádání a vedení seminářů, pořádání a vedení sympozií.
(511) 16, 35, 41
(540)



- (111) **382283**
(220) 09.06.2020
(320) 09.06.2020
(442) 22.07.2020
(151) 29.10.2020
(730) **Hope4kids, z.s.**, Vybíralova 969/2, Praha 9, Černý Most, 19800, CZ
(740) PROPATENT, Ing. Vlasta Sedláčková, Pod Pekařkou 107/1, Praha 4, Podolí, 14700
(210) O-564440
(510) (16) tiskoviny, knihy, letáky, plakáty, omalovánky, karty (ne hrací), kalendáře, papírové a plastové záložky, kancelářské potřeby (kromě nábytku), pastelky, propisovací tužky, pera; (35) reklamní, propagační a inzertní služby; (41) vyučování etiky, školení, výcvik, vzdělávání, výchovné služby, workshopy, webináře, semináře, náboženská výchova.
(511) 16, 35, 41
(540)

KYBERDÍTĚ

- (111) **382284**
(220) 09.06.2020
(320) 09.06.2020
(442) 22.07.2020
(151) 29.10.2020
(730) **KRD-obchodní společnost s.r.o.**, Pekařská 603/12, Praha 5, Jinonice, 15500, CZ
(740) Mgr. Jitka Vejražková, patentový zástupce, Pod Harfou 938/58, Praha 9, Vysočany, 19000
(210) O-564454
(591) Barevná
(510) (5) vakcíny, bakteriologické kultury, biologické přípravky pro lékařské účely, diagnostické přípravky pro lékařské účely, reagenty k použití při

analýzách (pro lékařské účely), diagnostické testovací materiály k lékařskému použití, diagnostická činidla k lékařskému užití, chemické přípravky k testování krve pro lékařské účely; (9) přístroje pro rozbor potravin, sklíčka pro mikroskopy, sušárny, laboratorní pece, přístroje pro nelékařské účely spadající do této třídy, laboratorní přístroje a pomůcky; (10) laboratorní přístroje pro práci s tekutinami (pro lékařské užití); (11) laboratorní hořáky a ohřivače, laboratorní lampy, laboratorní digestoře, sterilizátory pro laboratorní užití, přístroje, zařízení a nádoby pro testování (k lékařským účelům); (35) maloobchodní služby s výrobky: vakcíny, bakteriologické kultury, biologické přípravky (pro lékařské účely), diagnostické přípravky pro lékařské účely, reagenty k použití při analýzách (pro lékařské účely), diagnostické testovací materiály k lékařskému použití, diagnostická činidla k lékařskému užití, chemické přípravky k testování krve pro lékařské účely, přístroje pro rozbor potravin, sklíčka pro mikroskopy, sušárny, laboratorní pece, přístroje pro nelékařské účely spadající do této třídy, laboratorní přístroje a pomůcky, laboratorní přístroje pro práci s tekutinami (pro lékařské užití), laboratorní hořáky a ohřivače, laboratorní lampy, laboratorní digestoře, sterilizátory pro laboratorní užití, přístroje, zařízení a nádoby pro testování (k lékařským účelům), zařízení a vybavení chovů laboratorních zvířat; (37) servis laboratorních přístrojů; (42) vědecký výzkum, služby v oblasti veterinářského a zemědělského výzkumu a testování, služby v oblasti farmaceutického výzkumu, konzultační služby a expertizy v oblasti biologického výzkumu, biologický výzkum, výzkum a analýzy v oblasti molekulární biologie, biochemie a chemie, analytické laboratorní služby, služby v oblasti smluvního výzkumu vztahujícího se k molekulárním vědám, expertizy v oblasti genetiky, služby v oblasti laboratorního testování, laboratorní služby v oblasti lékařského průzkumu, služby testování DNA a RNA, klinické studie.

(511) 5, 9, 10, 11, 35, 37, 42
(540)



- (111) **382285**
(220) 04.06.2020
(320) 04.06.2020
(442) 22.07.2020
(151) 29.10.2020
(730) **Bidfood Czech Republic s.r.o.**, V Růžovém údolí 553, Kralupy nad Vltavou, Mikovice, 27801, CZ
(210) O-564495
(591) Barevná
(510) (29) maso, kompletní sortiment masných výrobků, masové polotovary, uzeniny všeho druhu, masové pasty, masové krémy, masité přesnídávky v rámci této třídy, masné pomazánky, tepelně zpracované masné výrobky, veškeré zabijačkové výrobky, sádlo, slanina, masové výtažky, uzenáče, sledě, uzené maso a ryby, paštiky, šunka a šunkové výrobky, masové huspeniny, salámy všech druhů, párky, klobásy, masné a drůbeží speciality a masné trvanlivé výrobky, masové konzervy, konzervované masné výrobky.
(511) 29

(540)

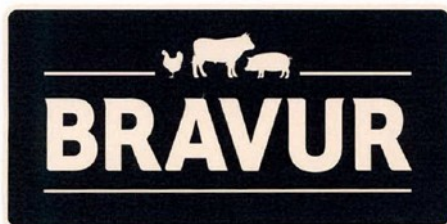

(111) **382288**
(220) 12.06.2020
(320) 12.06.2020
(442) 22.07.2020
(151) 29.10.2020
(730) **ADVINEST s.r.o.**, Rybná 716/24, Praha 1, 11000, CZ
(210) O-564551
(591) Barevná
(510) (36) služby realitní kanceláře, služby v oblasti nemovitostí, zprostředkování v oblasti nemovitostí.
(511) 36
(540)

(111) **382286**
(220) 11.06.2020
(320) 11.06.2020
(442) 22.07.2020
(151) 29.10.2020
(730) **Šnajdr Ivan Ing.**, Smetanova 3, Jablonec nad Nisou, 46601, CZ
(210) O-564511
(510) (30) chléb, pečivo (typu housky, rohlíky); (35) maloobchodní služby vztahující se k pekařským výrobkům.
(511) 30, 35
(540)



(111) **382287**
(220) 12.06.2020
(320) 12.06.2020
(442) 22.07.2020
(151) 29.10.2020
(730) **Elpis s.r.o.**, Krystalová 470/7, Praha 9, Čakovice, 19600, CZ
(210) O-564545
(591) Barevná
(510) (45) provozování pohřební služby, provozování krematorií, provozování pohřebiště.
(511) 45
(540)



(111) **382289**
(220) 12.06.2020
(320) 12.06.2020
(442) 22.07.2020
(151) 29.10.2020
(730) **Vostalová Julie Bc. Ba.**, Dlouhé hony 813/1, Brno, Řečkovice, 62100, CZ
(740) JUDr. Milena Vostalová, Dlouhé hony 813/1, Brno, Řečkovice, 62100
(210) O-564556
(510) (25) pokrývky hlavy, oděvy, obuv, části oděvů; (42) návrhářství.
(511) 25, 42
(540)

PhyGital Fashion

(111) **382290**
(220) 13.06.2020
(320) 13.06.2020
(442) 22.07.2020
(151) 29.10.2020
(730) **Musil Jan**, Osadní 869/32, Praha 7, Holešovice, 17000, CZ
(210) O-564574
(510) (44) služby péče o hygienu a krásu, služby péče o zdraví zvířat, služby zdravotní péče, služby péče o vzhled a čistotu zvířat.
(511) 44
(540)

Veggiepedia

(111) **382291**
(220) 12.06.2020
(320) 12.06.2020
(442) 22.07.2020
(151) 29.10.2020
(730) **Univerzita Karlova**, Ovocný trh 560/5, Praha 1, Staré Město, 11636, CZ
(210) O-564578
(510) (1) diagnostická činidla k vědeckým nebo výzkumným účelům, in vivo diagnostická činidla pro vědecké použití, diagnostické látky (jiné než k lékařskému použití), monoklonální protilátky k diagnostické použití (jinému než lékařskému), diagnostické testovací materiály (jiné než k lékařskému použití), diagnostická činidla na in vitro použití (jiná než lékařská), diagnostické přípravky k použití v oblasti vědy nebo výzkumu, diagnostické chemikálie (k jiným než pro lékařským nebo veterinárním účelům), diagnostická činidla na in vitro použití v biochemii, klinické chemii a mikrobiologii, chemické přípravky používané při analýze dna (s výjimkou lékařských); (5) lékařská diagnostická činidla, diagnostické testovací proužky, klinická diagnostická činidla, reaktanty pro lékařskou diagnózu, indikátory pro lékařskou diagnostiku, antiséra pro diagnostické

účely, diagnostické přípravky a materiály, reagensie (činidla) pro diagnostiku biomarkerů, diagnostické přípravky pro léčebné účely, diagnostické látky k farmaceutickému použití, diagnostická činidla pro léčebné účely, diagnostická činidla sloužící jako biomarkery pro lékařské účely, činidla a média pro léčebné a veterinární diagnostické účely, lékařská diagnostická činidla a vzorky na testování tělesných tekutin, chemické přípravky pro použití při analýze dna (lékařské), virové antigeny; (10) lékařská diagnostická zařízení, diagnostické lékařské přístroje, nástroje pro lékařskou diagnostiku, diagnostické přístroje pro léčebné účely, zařízení pro diagnostiku, vyšetřování a monitorování, testovací přístroje pro diagnostické a léčebné účely, diagnostické testovací přístroje a zařízení k použití při provádění imunologických testů (lékařských), zařízení pro testování dna a rna pro lékařské účely, přístroje pro vyšetření dna a rna pro lékařské účely; (44) diagnostika chorob, lékařské diagnostické služby (testování a analýzy), lékařské služby pro diagnózu chorob lidského těla, lékařské testování pro diagnostické nebo léčebné účely, lékařská analýza pro diagnostikování a léčbu osob, dna vyšetření pro lékařské účely, lékařské a zdravotnické služby týkající se dna, genetiky a genetického testování.

(511) 1, 5, 10, 44
(540)

GENESPECTOR

(111) **382292**
(220) 14.06.2020
(320) 14.06.2020
(442) 22.07.2020
(151) 29.10.2020
(730) **Tloušťová Pavla JUDr., MBA, Ph.D., advokátka**, Raichlova 2610/11, Praha 5, Stodůlky, 15500, CZ
(210) O-564581
(510) (45) právní služby.
(511) 45
(540)



(111) **382293**
(220) 15.06.2020
(320) 15.06.2020
(442) 22.07.2020
(151) 29.10.2020
(730) **AG CHEMI GROUP s.r.o.**, Rybníčná 18/1, Praha 6, Liboc, 16200, CZ
(740) Rott, Růžička & Guttman a spol., Vyskočilova 1566, Praha 4, Michle, 14000
(210) O-564587
(510) (35) inzertní služby, inzertní stránky poskytované přes internet; (36) finanční a peněžní služby, finanční poradenství; (38) poskytování uživatelského přístupu do globální počítačové sítě; (42) programování softwaru pro internetové portály.
(511) 35, 36, 38, 42
(540)

Dům dluhopisů

(111) **382294**
(220) 17.06.2020
(320) 17.06.2020
(442) 22.07.2020
(151) 29.10.2020
(730) **MOSAIC HOUSE s.r.o.**, Odborů 278/4, Praha 2, Nové Město, 12000, CZ
(740) Kocián Šolc Balaščík, advokátní kancelář, s.r.o., Mgr. Ing. Milada Kürtösiová, advokátka, Jungmannova 745/24, Praha 1, 11000

(210) O-564645
(591) Barevná
(510) (35) poradenství v oblasti správy a řízení hotelů, hotelový management, řízení obchodní činnosti hotelů, služby správy hotelů; (41) pořádání koncertů; (43) ubytovací služby, hotelové služby, rezervace hotelů, kavárny, restaurace, bary, bufety, zajištění stravování; (44) lázeňské služby, solária, sauny, aromaterapie, salony krásy, masáže, manikúra, kadeřnictví.
(511) 35, 41, 43, 44
(540)



MOSAIC HOUSE DESIGN HOTEL

(111) **382295**
(220) 17.06.2020
(320) 17.06.2020
(442) 22.07.2020
(151) 29.10.2020
(730) **MOSAIC HOUSE s.r.o.**, Odborů 278/4, Praha 2, Nové Město, 12000, CZ
(740) Kocián Šolc Balaščík, advokátní kancelář, s.r.o., Mgr. Ing. Milada Kürtösiová, advokátka, Jungmannova 745/24, Praha 1, 11000
(210) O-564646
(510) (35) poradenství v oblasti správy a řízení hotelů, hotelový management, řízení obchodní činnosti hotelů, služby správy hotelů; (41) pořádání koncertů; (43) ubytovací služby, hotelové služby, rezervace hotelů, kavárny, restaurace, bary, bufety, zajištění stravování; (44) lázeňské služby, solária, sauny, aromaterapie, salony krásy, masáže, manikúra, kadeřnictví.
(511) 35, 41, 43, 44
(540) **MOSAIC HOUSE DESIGN HOTEL**

(111) **382296**
(220) 17.06.2020
(320) 17.06.2020
(442) 22.07.2020
(151) 29.10.2020
(730) **Albert Česká republika, s.r.o.**, Radlická 520/117, Praha 5, Jinonice, 15800, CZ
(740) LORENC IP advokátní a patentová kancelář s.r.o., Mgr. Lukáš Lorenc, Štefánikova 256/34, Praha 5, Smíchov, 15000
(210) O-564656
(510) (16) PET obaly, tašky, sáčky z bublinkové fólie na balení, bublinkové fólie z plastu k balení a obalování, plasty pro balení potravin, plasty sloužící k regulaci vlhkosti pro balení potravin, plastické obalové fólie, plastové sáčky na balení, plastové sáčky na sendviče, plastové sáčky na led, plastové sáčky do trouby, plastové sáčky do odpadkových košů, plastové svačिनové sáčky, plastové sáčky na exkrementy domácích zvířat, sáčky do mikrovlnné trouby; (20) plastové nádoby jako obaly, balicí bedny vyrobené z plastů, plastové uzávěry na lahve; (21) domácí nebo kuchyňské nádoby z plastu.
(511) 16, 20, 21
(540)



- (111) **382297**
(220) 17.06.2020
(320) 17.06.2020
(442) 22.07.2020
(151) 29.10.2020
(730) **Agro Zlechov a.s.**, 119, Zlechov, 68710, CZ
(210) O-564659
(510) (30) med; (32) nealkoholické nápoje, ovocné nápoje a ovocné šťávy; (33) vína, alkoholizovaná vína, lihoviny, likéry.
(511) 30, 32, 33
(540) **KLÁŠTERNÍ SKLEPY VELEHRAD -
VINNÝ SKLEP STOJANOV**

- (111) **382298**
(220) 18.06.2020
(320) 18.06.2020
(442) 22.07.2020
(151) 29.10.2020
(730) **Kratochvíla Miroslav Bc.**, 93, Pasohlávky, 69122, CZ
(740) JUDr. Michal Mlčouch, Marie Steyskalové 686/38, Brno, Žabovřesky, 61600
(210) O-564661
(591) Barevná
(510) (33) alkoholické nápoje obsahující ovoce, destilované nápoje, digestivy, lihoviny, vína; (35) marketing, návrh reklamních materiálů, poptávky, pronájem reklamních ploch, propagace, reklama, subdodavatelské služby (pomoc v obchodní činnosti), venkovní reklama; (43) bary, bufety, hotelové služby, jídelny, kavárny, restaurace, samoobslužné jídelny, samoobslužné restaurace, zajištění stravování.
(511) 33, 35, 43
(540)

VINAŘSTVÍ

Kratochvíla

- (111) **382299**
(220) 18.06.2020
(320) 18.06.2020
(442) 22.07.2020
(151) 29.10.2020
(730) **Profibaustoffe CZ, s.r.o.**, Vídeňská 140/113c, Brno, Dolní Heršpice, 61900, CZ
(740) Mgr. Marek Novotný, advokát, Panská 397/2, Brno, Brno-město, 60200
(210) O-564664
(591) Barevná
(510) (39) balení a skladování zboží, parkoviště a uskladnění vozidel, kotviště.
(511) 39
(540)

FLEXI SKLADY

- (111) **382300**
(220) 18.06.2020
(320) 18.06.2020
(442) 22.07.2020
(151) 29.10.2020
(730) **PENTASHOT EU s.r.o.**, Zámecká 2315/9, Ostrava, Moravská Ostrava, 70200, CZ
(740) Ing. Pavel Nádvořík s.r.o., Klínová 620/1, Ostrava, Hulváky, 70900

- (210) O-564672
(510) (25) oděvy, obuv, oblečení, čepice, čelenky, holínky, bundy, kalhoty, kombinézy, košile, legíny, rukavice, šátky, šály, opasky, pláště, pláštěnky, ponožky, potítka, prádlo (osobní), spodní prádlo pohlcující pot, přehozy kolem ramen, sukně, svetry, tílka, nátělníky, trička, sportovní bundy; (35) reklama a marketing, propagace sportovních soutěží a akcí, zprostředkovatelské služby pro propagaci sportovních osobností, on-line reklama prostřednictvím počítačových komunikačních sítí, tvorba reklamních předmětů a reklam, inzerce a inzertní služby, rozšiřování reklamních, marketingových a propagačních materiálů, podpora prodeje, styk s veřejností (public relations); (41) sportovní a rekreační činnosti, organizování sportovních akcí a sportovních soutěží, příprava a pořádání sportovních akcí, měření času při sportovních událostech, služby oznamování sportovních výsledků, poskytování informací o sportovních, poskytování informací o sportu, služby pro organizování soutěží, sportovní výcvik, služby v oblasti sportovního vzdělávání, poskytování prostor pro trávení volného času, pronájem sportovních zařízení, informace o rekreačních aktivitách, služby týkající se provozování sportovních zařízení, pořádání setkání pro střelbu z pistole, střelnice, vydavatelská činnost a zpravodajství, pronájem sportovního vybavení, poskytování instrukcí a vybavení v oblasti tělesného cvičení, předprodej vstupenek na zábavní akce (služby).
(511) 25, 35, 41
(540) **urbiathlon**

- (111) **382301**
(220) 18.06.2020
(320) 18.06.2020
(442) 22.07.2020
(151) 29.10.2020
(730) **PENTASHOT EU s.r.o.**, Zámecká 2315/9, Ostrava, Moravská Ostrava, 70200, CZ
(740) Ing. Pavel Nádvořík s.r.o., Klínová 620/1, Ostrava, Hulváky, 70900
(210) O-564673
(510) (25) oděvy, obuv, oblečení, čepice, čelenky, holínky, bundy, kalhoty, kombinézy, košile, legíny, rukavice, šátky, šály, opasky, pláště, pláštěnky, ponožky, potítka, prádlo (osobní), spodní prádlo pohlcující pot, přehozy kolem ramen, sukně, svetry, tílka, nátělníky, trička, sportovní bundy; (35) reklama a marketing, propagace sportovních soutěží a akcí, zprostředkovatelské služby pro propagaci sportovních osobností, on-line reklama prostřednictvím počítačových komunikačních sítí, tvorba reklamních předmětů a reklam, inzerce a inzertní služby, rozšiřování reklamních, marketingových a propagačních materiálů, podpora prodeje, styk s veřejností (public relations); (41) sportovní a rekreační činnosti, organizování sportovních akcí a sportovních soutěží, příprava a pořádání sportovních akcí, měření času při sportovních událostech, služby oznamování sportovních výsledků, poskytování informací o sportovních, poskytování informací o sportu, služby pro organizování soutěží, sportovní výcvik, služby v oblasti sportovního vzdělávání, poskytování prostor pro trávení volného času, pronájem sportovních zařízení, informace o rekreačních aktivitách, služby týkající se provozování sportovních zařízení, pořádání setkání pro střelbu z pistole, střelnice, vydavatelská činnost a zpravodajství, pronájem sportovního vybavení, poskytování instrukcí a vybavení v oblasti tělesného cvičení, předprodej vstupenek na zábavní akce (služby).
(511) 25, 35, 41
(540) **urbiathlon**

- (111) **382302**
(220) 22.06.2020
(320) 22.06.2020
(442) 22.07.2020
(151) 29.10.2020
(730) **Nový Břetislav**, Přeloučská 226, Pardubice, Staré Čivice, 53006, CZ
(740) BOHEMIA PATENT, Ing. Jana Vandělíková, Petřská 1136/12, Praha 1, Nové Město, 11000
(210) O-564723

(510) (3) drogistické a hygienické výrobky v rámci této třídy, čisticí přípravky, výrobky z léčivých rostlin pro kosmetické účely, kosmetické oleje, masti a extrakty; (5) výrobky z léčivých rostlin, léčivé sušené bylinné směsi, oleje, masti a extrakty s léčivým účinkem, léčivé bylinné sirupy, léčivé čaje, dietní, výživné, bezcholesterolové a bezlepkové výrobky, dietetické potraviny, potravní doplňky, klíčky z obilí, ze semen a z luštěnin, přípravky ze sladu - vše uvedené pro léčebné účely; (9) elektrické stroje a přístroje v rámci této třídy, data, databáze a jiné informační produkty na magnetických, elektronických a optických nosičích, související software a hardware, nosiče dat všeho druhu spadající do třídy 9, elektronické a datové sítě, nosiče záznamů nahrané i nenahrané, videokazety nahrané i nenahrané, audiokazety nahrané i nenahrané, audiovizuální programy, audioprogramy, audiovizuální díla, audiovizuální díla v digitální podobě, filmy, hudební díla, CD a DVD disky, informace a záznamy v elektronické podobě, multimediální aplikace, elektronické multimediální nebo elektronické informační katalogy, elektronické časopisy, elektronická periodika a knihy v elektronické podobě, obaly na zvukové nosiče a videokazety; (16) výrobky z papíru, a to tiskoviny všeho druhu, periodické a neperiodické publikace, knihy, časopisy, informační brožury, příručky, letáky, tiskopisy, plakáty, výrobky z papíru v rámci této třídy, pohledy ilustrované se zvukovou nahrávkou; (24) textilní ručníky, textilní ručníky na obličej, koupelnové textilie (kromě oblečení), bavlněné textilie, textilie na prádlo, textilie, plachty (textilie), přikrývky (ložní), prošíváné ložní pokrývky, ložní pokrývky, povlaky na matrace, ubrusy (kromě papírových), cestovní deky, vlajky (kromě papírových), bytový textil, textilní ubrousky na stolování, textilní kapesníky, povlaky na polštáře, textilní nebo plastové závěsy, lůžkoviny (prádlo), ozdobné povlaky na polštáře, ložní přikrývky, textilní nebo plastové sprchové závěsy; (28) potřeby pro gymnastiku a sport, hry a hračky, vše v rámci této třídy; (32) bylinné čaje, ovocné nápoje, minerální vody, šumivé a jiné nealkoholické nápoje všeho druhu, zeleninové šťávy (nápoje), piva všeho druhu, nealkoholické nápoje obohacené vitamíny nebo minerály, iontové a energetické nápoje nealkoholické, proteinové nealkoholické nápoje, dietní nápoje, želatinové nápoje, míchané nealkoholické nápoje; (33) nápoje s alkoholickým základem a/nebo na bylinné bázi v rámci této třídy, a to likéry, destiláty, lihoviny, víno - všechny druhy, především jakostní víno, víno přívlaskové, archivní víno, šumivé víno, sekty, též stolní víno, alkoholické výtažky, alkoholické extrakty a esence z ovoce, hroznů a bylin, mošty s alkoholem, koktejly s alkoholem, alkoholické nápoje obsahující ovoce a/nebo byliny; (35) propagační, reklamní a inzertní činnost, reklamní materiály (aktualizace), předvádění zboží, reklamní agentura, aktualizování reklamních materiálů, rozšiřování a zaslání reklamních materiálů, především letáků, prospektů, katalogů, periodických a neperiodických publikací, tiskovin a různých vzorků, pronájem reklamní plochy, vydávání reklamních textů, rozhlasová a televizní reklama, venkovní reklama, organizace a pořádání výstav ke komerčním a reklamním účelům, prezentace uživatelů na stránkách World Wide Web v počítačové síti Internet, zprostředkovatelská činnost v oblasti obchodu s výrobky uvedenými výše ve třídách 3, 5, 9, 16, 24, 28 a 32, reklamy, inzerce, on-line inzerce, obchodní a ekonomické poradenství, merchandising, franchising; (37) instalace a opravy elektrických strojů a přístrojů; (41) organizace kurzů, školení, vzdělávání a rekvalifikační činnost v oblasti regenerace, rekondice a kosmetické péče, nakladatelství a vydavatelství; (44) činnost poradenská v oblasti zdravého životního stylu, využívání přírodních léčivých zdrojů, služby lázeňské, léčební a rehabilitační, péče poradenská, ošetrovatelská, diagnostická, preventivní a léčebná, péče lázeňská, provozování lázní a provozování wellness, jmenovitě provozování činností umožňujících dosažení psychické kondice (terapeutické služby), provozování wellness, jmenovitě provozování činností umožňujících dosažení fyzické kondice (rehabilitace), masáže, rekondiční a regenerační služby, provádění léčebných procedur spojených s koupelemi a zábaly, poradenství v oboru lázeňství a zdravotní péče, odborné služby kadeřnické, kosmetické, manikérské, pedikérské a masérské.

(511) 3, 5, 9, 16, 24, 28, 32, 33, 35, 37, 41, 44

(540) **Dědek bylinkář**

(111) **382303**

(220) 22.06.2020

(320) 22.06.2020

(442) 22.07.2020

(151) 29.10.2020

(730) **KATALPA - VÝROBA NÁBYTKU s.r.o.**, Na Petřinách 1945/55, Praha 6, Břevnov, 16200, CZ

(740) JUDr. Aleš Zábřeh, advokát, Na Beránce 57/2, Praha 6, Dejvice, 16000

(210) O-564724

(591) Barevná

(510) (20) nábytek všeho druhu a jeho části, zařazené v této třídě, výrobky ze dřeva, korku a z náhražek plastických hmot určené pro nábytek v rámci této třídy, zrcadla, rámy; (35) inzertní, reklamní a propagační činnost, poskytování pomoci při provozu obchodu s nábytkem, obchodní obstaravatelská a zprostředkovatelská činnost v oblasti nábytkářství, marketing, administrativní práce; (37) stavební a instalační nábytkářské práce, truhlářství (opravy), klempířství a lakýrnictví, nábytkářské montážní práce, instalace nábytku, údržba, servis a opravy nábytku a kuchyňských sestav.

(511) 20, 35, 37

(540)



(111) **382304**

(220) 22.06.2020

(320) 22.06.2020

(442) 22.07.2020

(151) 29.10.2020

(730) **Novartis AG**, 4002 Basel, CH

(740) Vsetečka Zelený Švorčík a partneři, advokátní a patentová kancelář, JUDr. Michal Havlík, Hálkova 1406/2, Praha 2, Nové Město, 12000

(210) O-564725

(510) (5) farmaceutické přípravky pro humánní užití.

(511) 5

(540)

EXOTERFIN

(111) **382305**

(220) 22.06.2020

(320) 22.06.2020

(442) 22.07.2020

(151) 29.10.2020

(730) **Novartis AG**, 4002 Basel, CH

(740) Vsetečka Zelený Švorčík a partneři, advokátní a patentová kancelář, JUDr. Michal Havlík, Hálkova 1406/2, Praha 2, Nové Město, 12000

(210) O-564726

(510) (5) farmaceutické přípravky pro humánní užití.

(511) 5

(540)

EXOTER

(111) **382306**

(220) 22.06.2020

(320) 22.06.2020

(442) 22.07.2020

(151) 29.10.2020

(730) **Teamconsult CR s.r.o.**, Italská 1219/2, Praha 2, Vinohrady, 12000, CZ

(210) O-564727

(591) Barevná

(510) (35) poradenská činnost v oblasti personalistiky; (41) pořádání odborných kurzů, školení a jiných vzdělávacích akcí, včetně lektorské činnosti.

(511) 35, 41

(540)

TEAMCONSULT
executive search & outplacement

- (111) **382307**
(220) 22.06.2020
(320) 22.06.2020
(442) 22.07.2020
(151) 29.10.2020
(730) **Teamconsult CR s.r.o.**, Italská 1219/2, Praha 2, Vinohrady, 12000, CZ
(210) O-564728
(510) (35) poradenská činnost v oblasti personalistiky; (41) pořádání odborných kurzů, školení a jiných vzdělávacích akcí, včetně lektorské činnosti.
(511) 35, 41
(540)

Teamconsult CR s.r.o.

- (111) **382308**
(220) 22.06.2020
(320) 22.06.2020
(442) 22.07.2020
(151) 29.10.2020
(730) **Penny Market s.r.o.**, Počernická 257, Radnice, 25073, CZ
(740) Všečeka Zelený Švorčík a partneři, advokátní a patentová kancelář, JUDr. Michal Havlík, Hálkova 1406/2, Praha 2, Nové Město, 12000
(210) O-564730
(591) Barevná
(510) (35) velkoobchod a maloobchod v oblasti potravin, alkoholických a nealkoholických nápojů, potravin pro kojence a batolata, dietních a dietetických potravin, výrobků pro domácnost, jmenovitě domácích nebo kuchyňských potřeb a nádob, mycích hub, kartáčů/štětců, výrobků pro čisticí účely, skla, porcelánu a kameniny, nádob ze skla, dávkovačů mýdla, nádob na odpadky, květináčů, stolního porcelánu, táčů/podnosů, mís (misek), sklenic, utěrek (hadrů) na utírání prachu, skleniček na pití, nádobí, dortových forem, domácích potřeb nekovových, kameniny, svícňů, papírových talířů, žehlicích prken, talířů, chňapek, košů na domácí chléb, lékárenských výrobků, jmenovitě kosmetiky, parfumerie, éterických olejů, prostředků zubní hygieny, přípravků pro bělení a jiných pracích prostředků, mýdel, koupelových a sprchových přípravků, deodorantů a antiperspirantů pro osobní použití, tabáku, kuřáckých potřeb, zápalek, zahradnických potřeb, potřeb pro kutily, potřeb pro kempování, hraček, oděvů, papírnického zboží/kancelářských potřeb, elektrického zboží, jmenovitě automatických kávovarů, kávovarů, mixérů, toustovačů, konvic, vysavačů, vysoušečů vlasů, žehliček na vlasy, telekomunikačních výrobků, zejména mobilních komunikačních výrobků, sjednávání smluv o telekomunikačních službách všeho druhu, vypořádání nákladů na telefonní karty, vyjednávání smluv pro druhé týkající se užití účtovaného kreditu pro mobilní telefonní karty (předplacené), obstarávání pro druhé, jmenovitě nákup telefonního kreditu pro předplacené karty pro mobilní telefony prostřednictvím mobilních sítí pro jiné společnosti a zprostředkování smluv o využití telefonního kreditu pro předplacené karty pro mobilní telefony prostřednictvím mobilních sítí; (38) komunikace a přenos dat prostřednictvím veřejné nebo neveřejné telekomunikační sítě, včetně Internetu, komunikace a přenos dat pomocí telefonů, mobilních telefonů, telefaxů, satelitů, počítačů či terminálů nebo jakýmkoliv jinými prostředky, včetně přenosu elektronické pošty a přenosu dat v reálném čase (přenosu zvuku, obrazu, textu nebo jiných dat či informací) a poskytování a zprostředkovávání služeb s tím spojených, včetně poskytování přístupu a připojení k těmto telekomunikačním sítím, včetně Internetu, provozování veřejné nebo neveřejné telekomunikační sítě, šíření a zpřístupňování elektronických tiskovin, časopisů, periodik, knih a jiných dat prostřednictvím veřejné nebo neveřejné telekomunikační sítě, včetně Internetu, shromažďování, zpracovávání a poskytování informačních služeb na Internetu, včetně provozování elektronických nástěnek, diskusních skupin a fór a poskytování přístupu k on-line informačním službám a databázím, poskytování přístupu k databázím, k jiným datovým systémům a k aplikacím pro jejich zpracování, tisková agentura; (41) služby v oblasti vzdělávání, zábavy a sportu, elektronické publikování (DTP), digitální zpracování obrazu, dabing, divadelní představení, filmová studia, filmová tvorba, filmové projekce, fotografování, nahrávací studia (služby), nahrávání videopásek, organizování vzdělávacích nebo zábavných výstav a soutěží, pořádání koncertů, pronájem audio nahrávek, pronájem filmů, psaní scénářů, půjčování videopásek, rozhlasová zábava, výroba rozhlasových a televizních programů, služby v oblasti grafické úpravy, jiné než pro reklamní účely, výroba divadelních a/nebo jiných představení, zábava (služby), zpravodajské služby, živé představení, organizování živých vystoupení.
(511) 35, 38, 41

(540)

**Žít si tady
hezky česky.**

PENNY.

- (111) **382309**
(220) 22.06.2020
(320) 22.06.2020
(442) 22.07.2020
(151) 29.10.2020
(730) **Společnost pro Cenové mapy ČR s.r.o.**, Královská 1086/14, Praha 1, Staré Město, 11000, CZ
(740) Pavel Reichel a kol., Ing. Pavel Reichel, Lopatecká 152/14, Praha 4, Podolí, 14700
(210) O-564732
(510) (9) nosiče informací všeho druhu v rozsahu třídy 9, včetně multimediálních nosičů a 3D animací, databází a dat v oblasti aktuálních cen nemovitostí, počítačové programy a software, a to v oblasti cen nemovitostí, bez ohledu na záznamová média nebo prostředky šíření, a to z Internetu, multimediální informační katalogy; (35) ekonomické a organizační poradenství; (36) služby v oblasti nemovitostí a jejich aktuálních cen, zejména poskytované prostřednictvím Internetu, poradenství při financování bytových projektů, finanční analýzy, vyhodnocování finančních a peněžních služeb, poskytování informací a rad zákazníkům v souvislosti s výběrem nemovitostí, jejich koupí a jejich aktuálních cen, služby v oblasti úvěrů, odborná pomoc a poradenství při financování bytových projektů, realitní činnost; (38) poskytování (šíření) informací prostřednictvím veřejných datových sítí, například prostřednictvím Internetu.
(511) 9, 35, 36, 38
(540)

HYPOX

- (111) **382310**
(220) 22.06.2020
(320) 22.06.2020
(442) 22.07.2020
(151) 29.10.2020
(730) **SKART-SERVIS s.r.o.**, Tomáše ze Štítného 4178, Chomutov, 43001, CZ
(740) PROPATENT, Ing. Vlasta Sedláčková, Pod Pekařkou 107/1, Praha 4, Podolí, 14700
(210) O-564734
(510) (9) data, databáze a jiné informační produkty na elektronických, magnetických a optických nosičích všeho druhu a v elektronických, datových, informačních a telekomunikačních sítích všeho druhu, související software a hardware, nosiče dat spadající do třídy 9, zejména diskety, CD romy, magnetické disky, optické disky, DVD apod., elektronické sítě, multimediální informační katalogy, periodika a knihy v elektronické podobě, nahraný software na CD a DVD discích a magnetických médiích, audiovizuální programy, audio programy, nahrané zvukové a zvukové obrazové záznamy, obaly na zvukové nosiče a videokazety, webové stránky; (16) tiskoviny, plakáty, letáky, kalendáře, fotografie, reklamní papírové a igelitové tašky, tužky, propisovací tužky, polepy vozidel, papírové výstupy na nosičích; (25) oděvy, čepice, klobouky, boty; (35) spisová služba, archivace dokumentů, reklama, propagace, sekretářské práce; (40) skartace papírových dokumentů a CD, DVD a Hard disků, veškeré činnosti spojené s tříděním, zpracováním, recyklací a likvidací odpadu.
(511) 9, 16, 25, 35, 40

(540)



(111) **382311**

(220) 23.06.2020

(320) 23.06.2020

(442) 22.07.2020

(151) 29.10.2020

(730) **Repecký David**, Kníničky č. ev. 589, Brno, 63500, CZ

(210) O-564750

(510) (9) nosiče záznamu zvuku a obrazu, rozmnoženiny zvukových a zvukově-obrazových záznamů, zejména kompaktní disky (CD), magnetofonové pásky, videokazety a DVD nosiče, multimediální přístroje, fotografické přístroje, nahraný obsah (počítačové programy, data a informace), zařízení z oblasti informačních technologií a audiovizuální zařízení, vědecké, výzkumné a laboratorní přístroje, přístroje pro vyučování a simulátory; (16) tiskoviny všeho druhu, noviny, časopisy, jednorázové papírové výrobky, a to jmenovky na stůl, papírové podložky, papírové podtácky pod nápojové sklenice, papírové pивní tácky, plakáty z papíru, poutače z papíru nebo lepenky, vlajky a vlaječky z papíru, dekorativní a umělecké prostředky a materiály, papír a lepenka, papírnické zboží, učební pomůcky (kromě přístrojů), pytle a balicí a obalové materiály a materiály pro skladování z papíru, lepenky nebo z plastů, umělecké předměty a figuríny z papíru a lepenky a architektonické modely, tiskárenské výrobky, knihy; (35) obchodní analýzy, průzkum a informační služby, obchodní poradenské a informační služby pro spotřebitele, pomoc v obchodní a podnikatelské činnosti, management a administrativní služby, reklamní, marketingové a propagační služby; (38) služby telekomunikačních sítí, spoje (komunikace), telekomunikační služby; (41) služby v oblasti vzdělávání, zábavy a sportu, výchova, zpravodajství, nakladatelská a vydavatelská činnost, organizování, pořádání a provozování hudebních produkcí, tvorba a výroba televizních a rozhlasových pořadů; (42) návrhářství, počítačové služby, služby testování v oblasti informačních technologií, služby v oblasti informačních technologií, vědecké a technologické služby.

(511) 9, 16, 35, 38, 41, 42

(540) **Zákony Víry v lidi: pomáháme slabším
ctíme dobré mravy chováme úctu ke
starším vzdělání je matka moudrosti
nebereme úplatky každému tak, jak si
zaslouží**

(111) **382312**

(220) 23.06.2020

(320) 23.06.2020

(442) 22.07.2020

(151) 29.10.2020

(730) **Central Gastro Praha, s.r.o.**, Nerudova 209/10, Praha 1, Malá Strana, 11800, CZ

(740) JUDr. Ondřej Brostík, advokátní kancelář, JUDr. Ondřej Brostík, Týnská 633/12, Praha 1, Staré Město, 11000

(210) O-564754

(510) (30) káva, čaj, kakao a jejich náhražky; (35) reklamní, marketingové a propagační služby, věrnostní, pobídkové a bonusové programy; (43) poskytování jídla a nápojů.

(511) 30, 35, 43

(540)



(111) **382313**

(220) 23.06.2020

(320) 23.06.2020

(442) 22.07.2020

(151) 29.10.2020

(730) **SKALIČAN a.s.**, Zelená 226, Česká Skalice, 55203, CZ

(740) Mgr. PETR ŽIŽKA, advokátní kancelář, Mgr. Petr Žižka, Sedláčkova 209/16, Plzeň, Vnitřní Město, 30100

(210) O-564771

(510) (29) grilovací klobása německého typu [bratwurst], maso a masné výrobky, balené maso, hamburgery, hluboce zmrazená drůbež, hovězí maso, hovězí steaky, hovězí plátky, játra, jelita, jitrnice, klobása polského typu, klobásy, salámy, párky, klobásy sušené na vzduchu, krutí maso, maso k výrobě uzenin, mražené maso, pečené maso, salám, slanina; (35) maloobchodní prodej masa, velkoobchodní prodej masa; (40) řeznictví, potravinářství (uzení -), uzení masa, služby v oblasti konzervace potravin.

(511) 29, 35, 40

(540)

Dekor klobása

(111) **382314**

(220) 23.06.2020

(320) 23.06.2020

(442) 22.07.2020

(151) 29.10.2020

(730) **Soukup Petr**, Marie Cibulkové 788/1c, Praha 4, Nusle, 14000, CZ

(210) O-564774

(510) (35) administrativa prodeje, administrativní služby, propagace a reklama, propagace, reklama a marketing on-line webových stránek, služby navrhování obchodních značek (reklama a propagace), řízení obchodní činnosti, obchodní administrativa, služby zprostředkování kancelářské práce, reklamní služby v oblasti nemovitostí; (36) služby v oblasti nemovitostí, služby v oblasti pronájmu nemovitostí a majetku, služby realitní kanceláře v oblasti rezidenčních nemovitostí, makléřské služby v oblasti nemovitostí, finanční zprostředkovatelské služby v oblasti nemovitostí, služby v oblasti správy investic do nemovitostí, služby v oblasti správy nemovitostí a majetku, služby realitních kanceláří v oblasti komerčních nemovitostí, poradenské služby v oblasti vlastnictví nemovitostí, finanční služby v oblasti nemovitostí a budov, poradenské služby v oblasti oceňování nemovitostí, finanční služby v oblasti výstavby nemovitostí, pronájem kanceláří (nemovitostí), agenturní služby pro pronájem nemovitostí, sjednávání smluv pro pronájem obchodních nemovitostí, služby spojené s vytvářením seznamů nemovitostí pro pronájem bytových prostor a bytů; (37) stavební služby, developerské služby (stavebnictví), služby řízení stavebních projektů, služby v oblasti stavebnictví, poradenské služby ve stavebnictví, služby v oblasti stavebního managementu; (42) návrhářské služby v oblasti obytných nemovitostí, služby v oblasti stavebního plánování, služby v oblasti stavebního designu, vědecké a technologické služby; (43) dočasné ubytování.

(511) 35, 36, 37, 42, 43

(540)



(111) **382315**

(220) 19.10.2017

(320) 19.10.2017

(442) 22.07.2020

(151) 29.10.2020

(730) **CAMPOFRIO FOOD GROUP, S.A.U.**, Parque Empresarial La Moraleja, Avenida de Europa, 24, Alcobendas (Madrid), 28108, ES

(740) Rott, Růžička & Guttman a spol., Vyskočilova 1566, Praha 4, Michle, 14000

(210) O-564780

(591) Barevná

(510) (29) maso a masné výrobky, zvěřina, masové výtažky, drůbež, ryby, mražená zelenina, konzervovaná zelenina, zelenina sušená, zelenina vařená, ovoce (konzervované -), sušené ovoce, mražené ovoce, vařené ovoce, želé, džemy, vejce, mléko, mléčné výrobky, oleje a tuky, klobásy, hotová jídla obsahující převážně maso, masové chuťovky, pochutiny na bázi luštěnin, ořechové chuťovky, jednohubky obsahující ovoce.

(511) 29

(540)



(111) **382316**

(220) 24.06.2020

(320) 24.06.2020

(442) 22.07.2020

(151) 29.10.2020

(730) **Klobása Jakub**, Karlov 376/123, Velké Meziříčí, 59401, CZ

(740) A. Holas & partner, Patentová a známková kancelář, Ing. Mgr. Hana Holasová, Křížová 105/4, Brno, Staré Brno, 60300

(210) O-564786

(591) Barevná

(510) (9) programy operačních systémů, nahrané programy operačních systémů, nahrané počítačové programy, optimalizační software, softwarové aplikace ke stažení, diagnostické přístroje (ne lékařské), hardware pro automobilový průmysl, software pro automobilový průmysl, diagnostická zařízení pro

motorová vozidla, elektronické řídicí systémy motorových vozidel, díly, součásti a příslušenství výše uvedených výrobků; (12) autopříslušenství a motopříslušenství - speciální tuningové autodoplňky - spoilery, pásy, potahy, kola, ráfky, sluneční clony - v rámci této třídy; (37) úpravy vozidel (tuning), služby v oblasti tuningu vozidel, tuning motorových vozidel, instalace elektronických řídicích jednotek do motorových vozidel (chiptuning); (42) vědecké a technologické služby a s nimi spojený výzkum a návrhy, průmyslové analýzy a výzkum, návrh a vývoj počítačového hardwaru a softwaru, instalace, údržba a opravy počítačového softwaru, obsluhování počítačového softwaru, elektronické úpravy softwaru a následná implementace softwaru do řídicích systémů motorových vozidel.

(511) 9, 12, 37, 42

(540)



(111) **382317**

(220) 26.06.2020

(320) 26.06.2020

(442) 22.07.2020

(151) 29.10.2020

(730) **Mrkosová Ivana**, č. p. 96, Okrouhlá, 47301, CZ

(210) O-564896

(510) (25) trička s potiskem.

(511) 25

(540)

ROCK PRINT

(111) **382318**

(220) 26.06.2020

(320) 26.06.2020

(442) 22.07.2020

(151) 29.10.2020

(730) **Zentiva, k.s.**, U kabelovny 130/22, Praha 10, Dolní Měcholupy, 10237, CZ

(740) C|K|T ČERVENKA TURKOVÁ & PARTNERS Advokátní, patentová a známková kancelář, Mgr. Radka Červenková, advokátka, Anny Letenské 34/7, Praha 2, Vinohrady, 12000

(210) O-564907

(510) (5) farmaceutické přípravky humánní, dietetické potraviny a látky pro léčebné účely, potravinové a výživové doplňky, vitamínové a minerální doplňky stravy, vitamínové přípravky, přírodní léčiva.

(511) 5

(540)

VAPIZEN

(111) **382319**

(220) 26.06.2020

(320) 26.06.2020

(442) 22.07.2020

(151) 29.10.2020

(730) **Angus grill meat, s.r.o.**, Pražská 311/23, Plzeň, Vnitřní Město, 30100, CZ

(740) JUDr. Tomáš Tesař Ph.D., Malická 1576/11, Plzeň, Severní Předměstí, 30100

(210) O-564914

(591) Barevná

(510) (25) čelenky, čepice, kabáty, kalhoty, košile, kravaty, obuv, opasky, plavky, ponožky, rukavice, sukně, svetry, šátky a šály, trička, vesty; (29) bujóny, dršťky, drůbež (ne živá), džemy, játra, játrová paštika, jelita, jogurt, kompoty, konfitovaná kachna, konzervovaná zelenina, konzervované ovoce, konzervované ryby, krémy se zeleninovým základem, krevety (ne živé), krokety, máslo, maso, maso sušené mrazem, masové aspiky, huspenina, masové konzervy, masové výtažky, mléčné výrobky, mléko,

nasolená masa, nasolené ryby, ovocné konzervy, ovocné saláty, párky, klobásy, salámy, polévky, rybi konzervy, sádlo, slanina, sýr, špek, šunka, tvaroh, uzeniny, vepřové maso, zvěřina; (43) bary, bufety, hotelové služby, jídelny, kavárny, motely, penziony, restaurace, služby osobního šéfkuchaře, zajištění stravování.

(511) 25, 29, 43
(540)



(111) **382320**
(220) 29.06.2020
(320) 29.06.2020
(442) 22.07.2020
(151) 29.10.2020
(730) **Mr. Grico CZ s.r.o.**, Kopečná 940/14, Brno, Staré Brno, 60200, CZ
(210) O-564917
(591) Barevná

(510) (29) humus, cizrnová pomazánka, játrová paštika, konzervovaná zelenina, konzervované fazole, konzervovaná čočka, konzervovaná cibule, konzervované houby, konzervované maso, konzervované olivy, konzervované ovoce, konzervované plody bobulovin, konzervované ryby, kvašená zelenina, kysané zelí, kyselé okurky, masové aspiky, huspenina, masové konzervy, omelety, luštěninové saláty, bramborové saláty, drůbeží saláty, předkrmové saláty, nakrájené zeleninové saláty, hotové saláty, ovocné, zeleninové, ovocné saláty, párky, klobásy, salámy, pasta ze zeleninové dužiny, pokrmy z ryb pro lidskou potřebu, polévky, pomazánky na bázi zeleniny, pomazánky na chléb obsahující tuk, potraviny na bázi ryb, přípravky na zeleninové polévky, přípravky pro přípravu polévek, smažené pokrmy z brambor, svačinky na bázi ovoce, zeleninové saláty, zeleninové konzervy, zpracovaná zelenina, zpracované ovoce, želé, aspiky, rosoly jedlé; (30) bulgur, burritos, cukrářské výrobky, cukrovinkové ozdoby na dorty, cukrovinky, dorty, cheeseburgery, sendviče, dresinky, hotová jídla na bázi nudlí, knedlíky na bázi mouky, koláče, křehké pečivo, sušenky, masové koláče, menší koláče, minizákusky, dortíky, palačinky, zeleninové a ovocné omáčky k masům, sendviče, zpracovaná quinoa, merlík čilský, zpracovaná semena jako chuťové přísady; (43) bary, bufety, jídelny, kavárny, restaurace, samoobslužné jídelny, samoobslužné restaurace.

(511) 29, 30, 43
(540)



(111) **382321**
(220) 29.06.2020
(320) 29.06.2020
(442) 22.07.2020
(151) 29.10.2020
(730) **Heczková Monika**, Na Zákopech 175, Třinec, 73961, CZ
(210) O-564923

(510) (18) zavazadla, cestovní tašky, peněženky a ostatní tašky, batohy, malé batohy, batůžky, kůže a její imitace, kožené zboží a výrobky - kabelky, kožené kabelky, plesové kabelky, kabelky vyrobené z kůže, dámské

kabelky/psaníčka, kabelky na líčidla, peněženky a náprsní taška; (25) pánské, dámské a dětské oděvy, letní dámské šaty, dámské sukně, dámské kabáty, dámské mikiny, dámská trička, pánské tepláky, pánské mikiny, pánská trička, dětské tepláky, dětské šaty, dětské mikiny, dětské sukně, pokrývky hlavy, čepice, čelenky; (35) on-line maloobchodní služby zaměřené na oděvy, on-line maloobchodní služby zaměřené na kabelky.

(511) 18, 25, 35
(540)



(111) **382322**
(220) 29.06.2020
(320) 29.06.2020
(442) 22.07.2020
(151) 29.10.2020
(730) **Ernea Group s.r.o.**, Chudnická 1059/30, Praha 10, Hostivař, 10200, CZ
(740) Ing. Pavel Nádvořík s.r.o., Klínová 620/1, Ostrava, Hulváky, 70900
(210) O-564925

(510) (16) papír, lepenka a balicí materiály vyrobené z papíru nebo lepenky, tiskoviny, reklamní, propagační a informační materiály z papíru a plastu v rámci této třídy, etikety, obaly papírové a z plastů spadající do této třídy, obaly a tašky z papíru a plastů, obaly lepenkové; (29) pochutiny na bázi luštěnin, chuťovky na bázi zeleniny finálně upravené zejména smažením, pražením, restováním, grilováním či pečením, chuťovky na bázi sušeného ovoce, smažené bramborové, zeleninové a luštěninové lupínky, směsi nakládané zeleniny, náplně a pomazánky na bázi brambor, zeleniny a ovoce, zelenina a ovoce konzervované, sušené, vařené, zavařeniny, masové a zeleninové výtažky, zpracované ovoce, houby a zelenina (včetně ořechů a luštěnin), zeleninové výtažky do potravin; (30) krekry ochucené zeleninou, krekry ochucené bylinkami, krekry ochucené kořením, slané krekry, chipsy na bázi mouky, směsi na výrobu pekárenských výrobků, moučné směsi určené k pečení, mouka, sójová mouka, bramborová mouka, luštěninová potravinářská mouka, pochutiny vyrobené z obilnin, slané pečivo, jemné preclíčky, suchary a sušenky, oplatky, trestí do potravin (s výjimkou éterických esencí a olejů), příchutě vyrobené ze zeleniny (jiné než esenciální oleje), soli, chuťové přísady, ochucovadla a koření, lupínky, vločky [obilně], vločky kukuřičné, popcorn, müsli.

(511) 16, 29, 30
(540)

YESKY

(111) **382323**
(220) 29.06.2020
(320) 29.06.2020
(442) 22.07.2020
(151) 29.10.2020
(730) **WINCHESTER SE**, Zbraslavská 55/5a, Praha 5, Malá Chuchle, 15900, CZ

(740) Patent-K s.r.o., Husníkova 2086/22, Praha 5, Stodůlky, 15800
(210) O-564926
(510) (6) bazény kovové, rolety z kovu, zámečnické výrobky, mobilní kovové stavební konstrukce, mobilní kovové střechy, zastřešení a zakrytí bazénů, vířivých van, teras, balkónů, lodžii a pergol, mobilní kovové moskytiery, mobilní kovové přístřešky, mobilní kovová vrata, mobilní kovové brány a branky, mobilní kovové ploty; (7) čerpadla, filtrovací stroje, čisticí stroje, elektrické generátory, hydraulické mechanismy, motory (s výjimkou motorů pro pozemní vozidla), elektromotory, motorová ústrojí a soustrojí k otevírání a zavírání výrobků uvedených ve třídách 6 a 19; (19) bazény nekovové, nekovové stavební konstrukce, výrobky z plastů, jako formy, ploty, podhledy a výrobky z kompozitů pro stavby, mobilní nekovové střechy, zastřešení a zakrytí bazénů, vířivých van, teras, balkónů, lodžii a pergol, mobilní nekovové moskytiery, mobilní nekovové přístřešky,

mobilní nekovová vrata, mobilní nekovové brány a branky, mobilní
nekovové ploty. (540)
(511) 6, 7, 19

MOVER

Přehled zápisů ochranných známek se změnou ve vztahu ke zveřejněným přihláškám

Kapitola obsahuje údaje o ochranných známkách zapsaných na základě ustanovení § 28 odst. 1 zákona č. 441/2003 Sb., u kterých došlo ke změně údajů oproti zveřejněné přihlášce ochranné známky.

Číselný přehled (111)

382212

Zápisy ochranných známek se změnou ve vztahu ke zveřejněným přihláškám

(111) **382212**
(220) 05.09.2016
(320) 05.09.2016
(442) 13.12.2017
(151) 29.10.2020
(540)

JOJ cinema

(730) **DONEAL, s.r.o.**, Pobřežní 297/14, Praha 8, 18600, CZ
(740) JUDr. Martina Kirin, advokátka, Soukenická 1088/10, Praha 1, 11000

(510) (9) přístroje a nástroje vědecké, námořní, geodetické, optické, přístroje pro vážení, měření, signalizaci, kontrolu (inspekci), záchranu a přístroje pro vyučování, přístroje a nástroje pro vedení, přepínání, přeměnu, akumulaci, regulaci nebo řízení elektrického proudu, ústrojí pro přístroje na mince, pokladny registrační, hasicí přístroje.
(511) 9
(210) O-533685

Ochranné známky zrušené a prohlášené za neplatné

Tato kapitola obsahuje údaje o rozhodnutích o zrušení ochranné známky na základě ustanovení § 31 zákona č. 441/2003 Sb. nebo o prohlášení ochranné známky za neplatnou na základě ustanovení § 32 zákona č. 441/2003 Sb. Existuje-li důvod zrušení/prohlášení ochranné známky za neplatnou pouze ve vztahu k některým z výrobků nebo služeb, Úřad ochrannou známku zruší/prohlásí za neplatnou pouze pro tyto výrobky nebo služby. Údaje o výsledku rozhodnutí (zrušení ochranné známky, částečné zrušení ochranné známky, prohlášení ochranné známky za neplatnou, prohlášení ochranné známky za částečně neplatnou) jsou uvedeny za datem právní moci rozhodnutí s názvem "Datum právní moci rozhodnutí/výsledek rozhodnutí".

(111) 332891
(540)



19.10.2020 / NABYTÍ P.M. - ZRUŠENÍ OZ

(111) 374856
(540) **LEO Express Národní dopravce**
24.10.2020 / NABYTÍ P.M. - PROHLÁŠENÍ OZ ZA ČÁST.
NEPLATNOU

(111) 362365
(540)



23.10.2020 / NABYTÍ P.M. - PROHLÁŠENÍ OZ ZA ČÁST.
NEPLATNOU

(111) 363457
(540)

amaservice

23.10.2020 / NABYTÍ P.M. - PROHLÁŠENÍ OZ ZA ČÁST.
NEPLATNOU

Přehled obnov zápisu ochranných známek

Kapitola obsahuje údaje o ochranných známkách, u kterých byl na žádost vlastníka obnoven zápis podle ustanovení § 28 odst. 2 zákona č. 441/2003 Sb.

Číselný přehled (111)											
93418	93425	120527	150413	150536	154877	160418	169024	169250	169312	169479	169526
169619	169656	169671	170011	170894	171739	171740	171741	171743	171744	171746	171971
171974	171975	171976	172035	172037	172040	172056	173024	173025	173225	233491	233504
237047	237886	238585	238586	238710	239433	239434	239435	239437	239439	239442	239828
240179	240206	240251	240675	240698	240763	240985	241068	241237	241963	241968	241977
241979	241992	242043	242165	242166	243024	244155	244156	244157	244231	244754	244883
245871	246304	246306	246396	247180	249000	249195	249944	251244	251245	251281	313956
314318	317416	318000	318001	318040	318074	318091	318101	318110	318346	318600	318743
318760	318761	318815	318929	318996	318999	319005	319088	319146	319306	319618	319691
319698	319706	319709	319777	319818	319843	320140	320175	320255	320583	320597	320598
320599	320749	320882	320911	320974	321200	321572	321745	321795	322000	322209	322305
322380	322407	322408	322638	322742	322743	322777	322938	323075	323191	323674	323823
323989	324032	324376	324755	325155	326095	326117	332756	335115			

Obnovy zápisu ochranných známek

(111) **93418**
(220) 11.03.1921
(151) 11.03.1921
(540)

LUX

(730) **Unilever N.V.**, Weena 455, Rotterdam, NL
(740) Baker & McKenzie v.o.s., advokátní kancelář, JUDr. Jiří Čermák, advokát, Klimentská 46, Praha 1, 11002
(510) (3) parfumerie, včetně toaletního zboží, přípravků pro zuby a vlasy a parfumovaného mýdla.
(511) 3
(210) O-23606

(111) **150536**
(220) 25.11.1950
(151) 25.11.1950
(540)

TENSOPLAST

(730) **BSN medical Limited**, Willerby, Hull, East Yorkshire HU10 6FE, GB
(740) Rott, Růžička & Guttman, Patentové, známkové a advokátní kanceláře, JUDr. Vladimír Rott, patentový zástupce, Vyskočilova 1566, Praha 4, Michle, 14000
(510) (5) léčivé náplasti a léčivé obvazy, vesměs pro použití u lidí.
(511) 5
(210) O-23125

(111) **93425**
(220) 03.01.1921
(151) 03.01.1921
(540)

OMO

(730) **Unilever N.V.**, Weena 455, Rotterdam, NL
(740) Baker & McKenzie v.o.s., advokátní kancelář, JUDr. Jiří Čermák, advokát, Klimentská 46, Praha 1, 11002
(510) Svičky, obyčejné mýdlo, čistící prostředky, oleje na svícení, topení a mazání, zápalky a škrob, modř a jiné přípravky pro prádelny.
(511) 3, 4, 34
(210) O-23182

(111) **154877**
(220) 15.11.1960
(151) 16.10.1961
(540)

BERELEX

(730) **Valent BioSciences LLC**, 1910 Innovation Way, Suite 200, Libertyville, 60048, IL, US
(740) Rott, Růžička & Guttman, Patentové, známkové a advokátní kanceláře, JUDr. Vladimír Rott, patentový zástupce, Vyskočilova 1566, Praha 4, Michle, 14000
(510) (1) chemické látky k urychlování sladování ječmene.
(511) 1
(210) O-23197

(111) **120527**
(220) 17.12.1910
(151) 17.12.1910
(540)



(730) **SHP Harmanec, a.s.**, Harmanec, 97603, SK
(740) INPARTNERS GROUP, Mgr. Simona Hejdová, advokátka, Tuřanka 1519/115a, Brno, Slatina, 62700
(510) (16) papír.
(511) 16
(210) O-16891

(111) **160418**
(220) 23.11.1970
(151) 13.07.1971
(540)



(730) **PROTOTYP A.S.**, Hudcova 533/78c, Brno, 61200, CZ
(740) Hájková Ludmila, Olbrachtovo nám. 5, Brno-Komín, 62400
(510) Práce výzkumné, vývojové a konstrukční, zpracování návodů k obsluze strojů a zařízení, práce spojené s činností svědečné stanice malorážových zbraní a munice, zprostředkování informací průmyslově - právní ochrany, konzultace, rešerše, znalecké posudky, expertisy a statistické informace v oboru speciální techniky, velkopříměrových pletacích strojů, jednoúčelových strojů a zařízení, strojů pro textilní průmysl, měrné a čerpací techniky a strojů pro výrobu chemických vláken.
(511) 35, 42
(210) O-44867

(111) **150413**
(220) 19.10.1950
(151) 19.10.1950
(540)

NEPHROSAL

(730) **FYTOPHARMA, a.s.**, Duklianských hrdinův 47/651, Malacky, SK
(740) Kania, Sedlák, Smola, s.r.o., Mendlovo náměstí 907/1a, Brno, Staré Brno, 60300
(510) Léčiva, drogy, farmaceutické přípravky humánní a veterinární, chemické výrobky pro průmysl, lékařství, hygienu, farmacii a vědu, přípravky baktericidní, fungicidní, insekticidní, desinfekční přípravky, přípravky proti nákaze, přípravky pro konzervování, prostředky k hubení škůdců a ničení rostlin, čistící prostředky, léčebná mýdla, vonné a kosmetické přípravky, látky pro kosmetiku a parfumerii, etherické oleje, přípravky sílicí a dietetické, náplasti.
(511) 1, 2, 3, 4, 5, 10, 32
(210) O-19238

(111) **169024**
(220) 01.11.1990
(151) 20.12.1991
(540)



(730) **MERISANT COMPANY 2 SÀRL**, Avenue Jean-Jacques Rousseau 7, 2000 Neuchâtel, CH
(740) C|K|T ČERVENKA TURKOVÁ & PARTNERS Advokátní, patentová a známková kancelář, Mgr. Radka Červenková advokátka, Anny Letenské 34/7, Praha 2, Vinohrady, 12000
(510) Farmaceutické, veterinářské a sanitární přípravky, dietetické látky upravené pro použití v lékařství, dětské potraviny, náplasti, obvazový materiál, hmoty určené k plombování zubů, dentální vosk, desinfekční prostředky, přípravky k hubení červů, fungicidy, herbicidy, káva, čaj, kakao, cukr, rýže, tapioka,

ságo, kávové náhražky, mouka a obilné výrobky, chléb, jemné pečivo a cukrovinky, zmrzlina, med, sirup z melasy, kvasnice, prášky do pečiva, sůl, hořčice, ocet, omáčky (s výjimkou salátových nálevů), koření, led.

(511) 5, 30
(210) O-59207

(111) **169250**
(220) 14.12.1990
(151) 11.02.1992
(540)

Knápek 

(730) **Jindřich Knápek**, Máchova 60, Nový Jičín, 74101, CZ
(510) (28) rybářské háčky.
(511) 28
(210) O-59696

(111) **169312**
(220) 01.11.1990
(151) 29.02.1992
(540)

VICTORIA'S SECRET

(730) **Victoria's Secret Stores Brand Management, LLC**, 4 Limited Parkway, Reynoldsburg, OH 43068, OH, US
(740) Baker & McKenzie v.o.s., advokátní kancelář, JUDr. Jiří Čermák, advokát, Klimentská 46/1216, Praha 1, 11002
(510) (25) dámské a pánské oděvy, spodní a noční prádlo jmenovitě: luxusní spodní prádlo, roucha, kaftany, kimona, pyjama, košile, kalhoty, šaty, sukně, svetry, kombinézy, sportovní bavlněné svetry a pulovery, bundy, trička, šátky na krk, punčocháče, cvičební trikoty, plavky, plážová trička, punčochy, chlapecké trenýrky, kravaty.
(511) 25
(210) O-59218

(111) **169479**
(220) 30.10.1990
(151) 25.05.1992
(540)

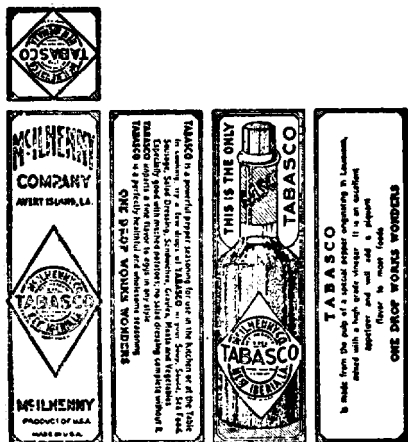

(730) **McILHENNY COMPANY**, společnost zřízená podle zákonů státu Maine, Avery Island, LA, US
(740) Čermák a spol., JUDr. Karel Čermák Ph.D., LL.M., advokát, Elišky Peškové 15/735, Praha 5, 15000
(510) (30) Káva, čaj, kakao, cukr, rýže, tapioka, ságo, kávové náhražky, mouka a obilné výrobky, chléb, suchary, sušenky, koláče, pečivo a cukrovinky,

zmrzlina, med, sirup z melasy, kvasnice, prášky do pečiva, sůl, hořčice, pepř, ocet, chuťové omáčky, koření, led.

(511) 30
(210) O-59165

(111) **169526**
(220) 08.03.1991
(151) 23.03.1992
(540)

THERESIAE

(730) **Kamil Kristen Brzák**, Černá 1704/11, Praha 1, 11000, CZ
(510) Knihařské výrobky, např. pohlednice, básně, novoročenky, propagační materiál, fotografie, renovace, prodej a výkup starých a starožitných věcí, zejména psacích strojů.
(511) 16, 35, 36, 37
(210) O-60754

(111) **169619**
(220) 29.11.1990
(151) 20.04.1992
(540)



(730) **Wolverine Outdoors, Inc.**, 9341 Courtland Drive, Rockford, 49351, MI, US
(740) PATENTSERVIS Praha a.s., Na Podkovce 281/10, Praha 4, Podolí, 14700
(510) (25) obuv, oděvy a pokrývky hlavy.
(511) 25
(210) O-59505

(111) **169656**
(220) 25.10.1990
(151) 10.04.1992
(540)



(730) **L. A. GEAR, INC.**, 844 Moraga Drive, 90049 Los Angeles, CA, US
(740) PATENTSERVIS Praha a.s., Na Podkovce 281/10, Praha 4, Podolí, 14700
(510) (25) oděvy, prádlo, boty, střevíce, trepky.
(511) 25
(210) O-59083

(111) **169671**
(220) 14.12.1990
(151) 10.04.1992
(540)



(730) **Alligator Records & Artist Management, Inc.**, Post Office Box 60234, Chicago, 60660, IL, US
(740) Advokátní kancelář HOLEC, ZUSKA & Partneři, JUDr. Oldřich Trojan, Palác Anděl, Radlická 1c/3185, Praha 5, 15000
(510) Fonografické záznamníky, audio pásky, audio kazety, video pásky, disky a kazety, hudebniny.
(511) 9, 16
(210) O-59674

(111) **170011**
(220) 30.10.1990
(151) 13.05.1992
(540)

TABASCO

(730) **Mc Ihenny Company, společnost zřízená podle zákonů státu Maine**, Avery Island, LA, US
(740) Čermák a spol., JUDr. Karel Čermák Ph.D., LL.M., advokát, Elišky Peškové 15/735, Praha 5, 15000
(510) (30) Káva, čaj, kakao, cukr, rýže, tapioka, ságo, kávové náhražky, mouka a obilné výrobky, chléb, suchary, sušenky, koláče, pečivo a cukrovinky, zmrzlina, med, sirup z melsy, kvasnice, prášky do pečiva, sůl, hořčice, pepř, ocet, chuťové omáčky, koření, led.
(511) 30
(210) O-59166

(111) **170894**
(220) 08.01.1991
(151) 31.08.1992
(540)

MARMITE

(730) **Unilever PLC**, Port Sunlight, Wirral, CH62 4ZD, GB
(740) Baker & McKenzie v.o.s., advokátní kancelář, JUDr. Jiří Čermák, advokát, Klimentská 46, Praha 1, 11002
(510) (29) výtažky z masa, zeleniny a ovoce, želé, džemy, mléko, smetana, sýry, máslo, zavařované a/nebo sterilované ovoce, zelenina a ryby.

(511) 29
(210) O-59947

(111) **171739**
(220) 02.07.1991
(151) 18.12.1992
(540)

Palmarin

(730) **PALMA TM a.s.**, Račianska 76, 836 04 Bratislava, SK
(740) JUDr. Aleš Zábrš, advokát, Na Beránce 57/2, Praha 6, Dejvice, 16000
(510) (29) jedlé oleje a tuky.
(511) 29
(210) O-62455

(111) **171740**
(220) 02.07.1991
(151) 18.12.1992
(540)

PALMFRIT

(730) **PALMA a. s.**, Račianska 76, 836 04 Bratislava, SK
(740) JUDr. Aleš Zábrš, advokát, Na Beránce 57/2, Praha 6, Dejvice, 16000
(510) (29) jedlé oleje a tuky.
(511) 29
(210) O-62451

(111) **171741**
(220) 02.07.1991
(151) 18.12.1992
(540)

Palmina

(730) **PALMA a. s.**, Račianska 76, 836 04 Bratislava, SK
(740) JUDr. Aleš Zábrš, advokát, Na Beránce 57/2, Praha 6, Dejvice, 16000
(510) (29) jedlé oleje a tuky.
(511) 29
(210) O-62453

(111) **171743**
(220) 02.07.1991
(151) 18.12.1992
(540)

Mixcream

(730) **PALMA a. s.**, Račianska 76, 836 04 Bratislava, SK
(740) JUDr. Aleš Zábrš, advokát, Na Beránce 57/2, Praha 6, Dejvice, 16000
(510) (29) jedlé oleje a tuky.
(511) 29
(210) O-62456

(111) **171744**
(220) 02.07.1991
(151) 18.12.1992
(540)

Palman

(730) **PALMA a. s.**, Račianska 76, 836 04 Bratislava, SK
(740) JUDr. Aleš Zábrš, advokát, Na Beránce 57/2, Praha 6, Dejvice, 16000
(510) (29) jedlé oleje a tuky.
(511) 29
(210) O-62459

(111) **171746**
(220) 02.07.1991
(151) 18.12.1992
(540)

Palmara

(730) **PALMA a. s.**, Račianska 76, 836 04 Bratislava, SK
(740) JUDr. Aleš Zábrš, advokát, Na Beránce 57/2, Praha 6, Dejvice, 16000
(510) (29) jedlé oleje a tuky.
(511) 29
(210) O-62448

(111) **171971**
(220) 02.07.1991
(151) 24.03.1993
(540)

Cera

(730) **PALMA TM a.s.**, Račianska 76, 836 04 Bratislava, SK
(740) JUDr. Aleš Zábrš, advokát, Na Beránce 57/2, Praha 6, Dejvice, 16000
(510) (29) jedlé oleje a tuky.
(511) 29
(210) O-62452

(111) **172040**
(220) 02.07.1991
(151) 30.03.1993
(540)

Zeo

(730) **PALMA a. s.**, Račianska 76, 836 04 Bratislava, SK
(740) JUDr. Aleš Zábrš, advokát, Na Beránce 57/2, Praha 6, Dejvice, 16000
(510) (3) mýdla, prací a čistící saponátové prostředky.
(511) 3
(210) O-62468

(111) **171974**
(220) 02.07.1991
(151) 24.03.1993
(540)

Palmacream

(730) **PALMA a. s.**, Račianska 76, 836 04 Bratislava, SK
(740) JUDr. Aleš Zábrš, advokát, Na Beránce 57/2, Praha 6, Dejvice, 16000
(510) (29) jedlé oleje a tuky.
(511) 29
(210) O-62457

(111) **172056**
(220) 02.07.1991
(151) 30.03.1993
(540)

Tina

(730) **PALMA a. s.**, Račianska 76, 836 04 Bratislava, SK
(740) JUDr. Aleš Zábrš, advokát, Na Beránce 57/2, Praha 6, Dejvice, 16000
(510) (29) jedlé oleje a tuky.
(511) 29
(210) O-62443

(111) **171975**
(220) 02.07.1991
(151) 24.03.1993
(540)

Palima

(730) **PALMA a. s.**, Račianska 76, 836 04 Bratislava, SK
(740) JUDr. Aleš Zábrš, advokát, Na Beránce 57/2, Praha 6, Dejvice, 16000
(510) (29) jedlé oleje a tuky.
(511) 29
(210) O-62460

(111) **173024**
(220) 30.08.1991
(151) 15.07.1993
(540)



(730) **HUBERT J.E., s.r.o.**, Vinárska 137, Sereď, SK
(740) JUDr. Miroslav Kupka, Levého 1532, Rakovník, 26901
(510) (33) šumivé víno.
(511) 33
(210) O-63480

(111) **171976**
(220) 02.07.1991
(151) 24.03.1993
(540)

Pama

(730) **PALMA a. s.**, Račianska 76, 836 04 Bratislava, SK
(740) JUDr. Aleš Zábrš, advokát, Na Beránce 57/2, Praha 6, Dejvice, 16000
(510) (29) jedlé oleje a tuky.
(511) 29
(210) O-62461

(111) **173025**
(220) 30.08.1991
(151) 15.07.1993
(540)



(730) **HUBERT J.E., s.r.o.**, Vinárska 137, Sereď, 92601, SK
(740) JUDr. Miroslav Kupka, Levého 1532, Rakovník, 26901
(510) (33) šumivé víno.
(511) 33
(210) O-63481

(111) **172035**
(220) 02.07.1991
(151) 30.03.1993
(540)

Raciol

(730) **PALMA TM a.s.**, Račianska 76, 836 04 Bratislava, SK
(740) JUDr. Aleš Zábrš, advokát, Na Beránce 57/2, Praha 6, Dejvice, 16000
(510) (29) jedlé oleje a tuky.
(511) 29
(210) O-62462

(111) **172037**
(220) 02.07.1991
(151) 30.03.1993
(540)

Silur

(730) **PALMA a. s.**, Račianska 76, 836 04 Bratislava, SK
(740) JUDr. Aleš Zábrš, advokát, Na Beránce 57/2, Praha 6, Dejvice, 16000
(510) (3) mýdla, prací a čistící saponátové prostředky.
(511) 3
(210) O-62464

(111) **173225**
(220) 05.08.1991
(151) 02.08.1993
(540)



(730) **LB Cemix, s.r.o.**, Tovární 36, Borovany, 37312, CZ
(740) JUDr. Miroslav Kupka, Levého 1532, Rakovník, Rakovník II, 26901
(510) (19) cementy směsné, cementy portlandské, cementy speciální, cementové výrobky, vápna, vápenné směsi.
(511) 19
(210) O-63034

(111) **233491**
(220) 02.11.2000
(151) 24.04.2001
(540)

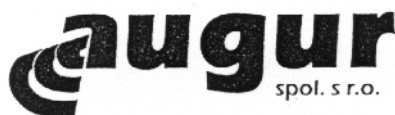

(730) **AUGUR spol. s r.o.**, Hlubočepská 1137/18, Praha 5, Hlubočepy, 15200, CZ
(740) Ing. Pavel Nádvořík s.r.o., Klínová 620/1, Ostrava, Hulváky, 70900
(510) (29) maso, ryby, drůbež a zvěřina, masové výtažky, ovoce a zelenina konzervované, sušené a zavažené, želé, džemy, kompoty, vejce, mléko a mléčné výrobky, oleje a tuky jedlé; (30) koření, ocet, nálevy (k ochucení), sůl, hořčice, mouka a přípravky z obilnin, chléb, pečivo, cukrovinky, zmrzlina; (31) čerstvé ovoce a zelenina.
(511) 29, 30, 31
(210) O-160640

(111) **233504**
(220) 20.11.2000
(151) 24.04.2001
(540)

DIAVAL

(730) **VALOSUN a.s.**, Na hřebenech II 1718/8, Praha 4, Nusle, 14000, CZ
(740) Baker & McKenzie s.r.o., advokátní kancelář, JUDr. Jiří Čermák, advokát, Klimentská 1216/46, Praha 1, 11002
(510) (3) kosmetické přípravky, mýdla, vonné oleje, vlasové vody (lotions), zubní pasty a prášky; (5) vitamínové a multivitaminové přípravky a nápoje, vitamíny a minerály a stopové prvky, výtažky z bylin a kombinované přípravky z vitamínů, minerálů a bylinných výtažků, potravinové doplňky obohacené vitamíny a/nebo minerály a/nebo stopovými prvky; (33) vína, lihoviny, likéry, lihové nápoje, trestí a výtažky alkoholické z bylin.
(511) 3, 5, 33
(210) O-161204

(111) **237047**
(220) 03.11.2000
(151) 20.09.2001
(540)

MIKRA METAL

(730) **MIKRA METAL s. r. o.**, Mostní 757/9, Ostrava, Hrabová, 72000, CZ
(740) Mgr. Jitka Vejražková, patentový zástupce, Pod Harfou 938/58, Praha 9, Vysočany, 19000
(510) (6) obecné kovy a jejich slitiny, rudy, výrobky z kovů a slitin všeho druhu pro tuto třídu, ocel pro různé použití, hutní materiály všeho druhu, plechy, trubky, kovové výrobky pro strojírenství, kovové stavební materiály, kovové konstrukce, prvky, kovové spojovací materiály; (42) konzultační činnost v oblasti metalurgického průmyslu.
(511) 6, 42
(210) O-160713

(111) **237886**
(220) 24.10.2000
(151) 22.10.2001
(540)



(730) **MERCATOR, spol. s r.o.**, Okružní 988, Orlová, Lutyně, 73514, CZ
(740) Mgr. Václav Pacl, Okrajová 1416/4, Havířov - Podlesí, 73601
(510) (35) zprostředkování obchodních záležitostí, s výjimkou kancelářských prací, vedení obchodů, poradenství a poskytování konzultací v obchodní činnosti a provozně-ekonomických otázkách, účetnictví, rozborů z účetnictví, revize účtů, příprava a vyhotovování daňových přiznání, zprostředkování interaktivní obchodní činnosti, strategický a operativní controlling, zejména v oblasti řízení zisku a financí, analýzy nákladů a výkonů, posuzování efektivnosti provozu a racionalizace práce, sestavování rozpočtu výnosů a nákladů, tvorba předběžných, výsledných a cenových kalkulací, sestavování materiálové a časové bilance výroby, rozborů informací o výrobě, prodeji a z účetnictví, systemizace informací do počítačových databází; (36) investiční činnost, zprostředkování pojištění úvěrových rizik, úvěrové poradenství a zprostředkování úvěrů, zprostředkování obchodů s hypotékami, kapitálové investice, faktoring a forfaiting, zprostředkování koupě a prodeje cenných papírů, úvěrové konzultace a rešerše, operativní leasing a pronájem s následnou koupí najaté věci; (42) odborné poradenství, s výjimkou obchodního.
(511) 35, 36, 42
(210) O-160346

(111) **238585**
(220) 24.10.2000
(151) 23.11.2001
(540)

SHERON THERMOFREEZE

(730) **DF Partner s.r.o.**, Neubuz č.p. 165, 76315, CZ
(740) Ing. Petr Soukup, patentový zástupce, tř. Svobody 43/39, Olomouc, 77900
(510) (1) chemické výrobky určené pro průmysl (zejména chladicí a brzdové kapaliny); (2) ochranné výrobky proti korozi; (3) přípravky pro čištění, leštění, odmašťování a broušení, autokosmetika, přípravky k ošetřování

povrchů materiálů na bázi vosků, přípravky na odstraňování skvrn laků a barev z karoserií automobilů a skel.

(511) 1, 2, 3
(210) O-160358

(111) **238586**
(220) 24.10.2000
(151) 23.11.2001
(540)

SHERON AQUAFOBIN

(730) **DF Partner s.r.o.**, Neubuz č.p. 165, 76315, CZ
(740) Ing. Petr Soukup, patentový zástupce, tř. Svobody 43/39, Olomouc, 77900
(510) (1) chemické výrobky určené pro průmysl (zejména chladicí a brzdové kapaliny); (2) ochranné výrobky proti korozi; (3) přípravky pro čištění, leštění, odmašťování a broušení, autokosmetika, přípravky k ošetřování povrchů materiálů na bázi vosků, přípravky na odstraňování skvrn laků a barev z karoserií automobilů a skel.

(511) 1, 2, 3
(210) O-160359

(111) **238710**
(220) 20.11.2000
(151) 23.11.2001
(540)

PROSTASUN

(730) **VALOSUN a.s.**, Na hřebenech II 1718/8, Praha 4, Nusle, 14000, CZ
(740) Baker & McKenzie s.r.o., advokátní kancelář, JUDr. Jiří Čermák, advokát, Klimentská 1216/46, Praha 1, 11002
(510) (3) kosmetické přípravky, mýdla, vonné oleje, vlasové vody (lotions), zubní pasty a prášky; (33) vína, lihoviny, likéry, lihoviny nápoje, trestí a výtažky alkoholické z bylin.

(511) 3, 33
(210) O-161202

(111) **239433**
(220) 15.11.2000
(151) 19.12.2001
(540)

SHIMANO DEORE XT

(730) **SHIMANO INC.**, 77 Oimatsu-cho 3-cho, Sakai, Osaka, JP
(740) Zeiner & Zeiner v.o.s., Mgr. Řehák David, advokát, Maiselova 15, Praha 1, 11000
(510) (12) jízdní kola, části a příslušenství pro jízdní kola, jmenovitě hlavy, vnitřní převodové hlavy, uvolňovací páky, uvolňovací páky převodů, řadící páky, přehazovače předních a zadních kol, vodiče řetězů, volnoběžky, ozubená kolečka, řemenice, řetězy, řetězové přesmykače (deflektory), řadící lanka, kliky; klikové soupravy, řetězová kola, pedály, pedálové klipsny, brzdové páky, přední brzdy, zadní brzdy, brzdové kabely, brzdové čelisti, ráfky, kola, paprsky, úchytky paprsků, spodní podpěry, sedadlové sloupky, patentní sedadlové sloupky, hlavní části pro sestavu rámových vidlic, rámy, závěsy, říditka, rukojeti na říditka, násady na říditka, sedla, blatníky, stojánky na kola, nosiče, zvonky, houkačky a zpětná zrcátka pro jízdní kola, přehazovače řízené počítačem; (18) cestovní tašky, nákupní tašky, pouzdra na kola, cestovní tašky na jízdní kola, tašky pro přepravu jízdních kol, kempinkové tašky, batohy, cestovní tašky na oděvy, kufříky, deštníky, tašky na kolečkách; (25) boty a kotníková obuv, zejména cyklistická obuv, rybářská obuv, rybářské vysoké boty, golfová obuv; oděvy, zejména sportovní oděvy, cyklistické oděvy, gymnastické oděvy, venkovní oblečení, oblečení odolné proti dešti, pláštěnky, kombinézy do deště, čepice, rukavice, ponožky, košile, bundy, pletené kabátky, rybářské vesty, kalhoty, punčochy a spodní prádlo.

(511) 12, 18, 25
(210) O-161040

(111) **239434**
(220) 15.11.2000
(151) 19.12.2001
(540)

DUAL SIS

(730) **SHIMANO INC.**, 77 Oimatsu-cho 3-cho, Sakai, Osaka, JP
(740) Zeiner & Zeiner v.o.s., Mgr. Řehák David, advokát, Maiselova 15, Praha 1, 11000
(510) (12) jízdní kola, části a příslušenství pro jízdní kola, jmenovitě hlavy, vnitřní převodové hlavy, uvolňovací páky, uvolňovací páky převodů, řadící páky, přehazovače předních a zadních kol, vodiče řetězů, volnoběžky, ozubená kolečka, řemenice, řetězy, řetězové přesmykače (deflektory), řadící lanka, kliky; klikové soupravy, řetězová kola, pedály, pedálové klipsny, brzdové páky, přední brzdy, zadní brzdy, brzdové kabely, brzdové čelisti, ráfky, kola, paprsky, úchytky paprsků, spodní podpěry, sedadlové sloupky, patentní sedadlové sloupky, hlavní části pro sestavu rámových vidlic, rámy, závěsy, říditka, rukojeti na říditka, násady na říditka, sedla, blatníky, stojánky na kola, nosiče, zvonky, houkačky a zpětná zrcátka pro jízdní kola, přehazovače řízené počítačem; (18) cestovní tašky, nákupní tašky, pouzdra na kola, cestovní tašky na jízdní kola, tašky pro přepravu jízdních kol, kempinkové tašky, batohy, cestovní tašky na oděvy, kufříky, deštníky, tašky na kolečkách; (25) boty a kotníková obuv, zejména cyklistická obuv, rybářská obuv, rybářské vysoké boty, golfová obuv; oděvy, zejména sportovní oděvy, cyklistické oděvy, gymnastické oděvy, venkovní oblečení, oblečení odolné proti dešti, pláštěnky, kombinézy do deště, čepice, rukavice, ponožky, košile, bundy, pletené kabátky, rybářské vesty, kalhoty, punčochy a spodní prádlo.

(511) 12, 18, 25
(210) O-161042

(111) **239435**
(220) 15.11.2000
(151) 19.12.2001
(540)

DURA-ACE

(730) **SHIMANO INC.**, 77 Oimatsu-cho 3-cho, Sakai, Osaka, JP
(740) Zeiner & Zeiner v.o.s., Mgr. Řehák David, advokát, Maiselova 15, Praha 1, 11000
(510) (12) jízdní kola, části a příslušenství pro jízdní kola, jmenovitě hlavy, vnitřní převodové hlavy, uvolňovací páky, uvolňovací páky převodů, řadící páky, přehazovače předních a zadních kol, vodiče řetězů, volnoběžky, ozubená kolečka, řemenice, řetězy, řetězové přesmykače (deflektory), řadící lanka, kliky; klikové soupravy, řetězová kola, pedály, pedálové klipsny, brzdové páky, přední brzdy, zadní brzdy, brzdové kabely, brzdové čelisti, ráfky, kola, paprsky, úchytky paprsků, spodní podpěry, sedadlové sloupky, patentní sedadlové sloupky, hlavní části pro sestavu rámových vidlic, rámy, závěsy, říditka, rukojeti na říditka, násady na říditka, sedla, blatníky, stojánky na kola, nosiče, zvonky, houkačky a zpětná zrcátka pro jízdní kola, přehazovače řízené počítačem; (18) cestovní tašky, nákupní tašky, pouzdra na kola, cestovní tašky na jízdní kola, tašky pro přepravu jízdních kol, kempinkové tašky, batohy, cestovní tašky na oděvy, kufříky, deštníky, tašky na kolečkách; (25) boty a kotníková obuv, zejména cyklistická obuv, rybářská obuv, rybářské vysoké boty, golfová obuv; oděvy, zejména sportovní oděvy, cyklistické oděvy, gymnastické oděvy, venkovní oblečení, oblečení odolné proti dešti, pláštěnky, kombinézy do deště, čepice, rukavice, ponožky, košile, bundy, pletené kabátky, rybářské vesty, kalhoty, punčochy a spodní prádlo.

(511) 12, 18, 25
(210) O-161043

(111) **239437**
(220) 15.11.2000
(151) 19.12.2001
(540)

EZ-FIRE

(730) SHIMANO INC., 77 Oimatsu-cho 3-cho, Sakai, Osaka, JP
(740) Zeiner & Zeiner v.o.s., Mgr. Řehák David, advokát, Maiselova 15, Praha 1, 11000

(510) (12) jízdní kola, části a příslušenství pro jízdní kola, jmenovitě hlavy, vnitřní převodové hlavy, uvolňovací páky, uvolňovací páky převodů, řadící páky, přehazovače předních a zadních kol, vodiče řetězů, volnoběžky, ozubená kolečka, řemenice, řetězy, řetězové přesmykače (deflektory), řadící lanka, kliky; klikové soupravy, řetězová kola, pedály, pedálové klipsny, brzdové páky, přední brzdy, zadní brzdy, brzdové kabely, brzdové čelisti, ráfky, kola, paprsky, úchytky paprsků, spodní podpěry, sedadlové sloupky, patentní sedadlové sloupky, hlavní části pro sestavu rámových vidlic, rámy, závěsy, řídítka, rukojeti na řídítka, násady na řídítka, sedla, blatníky, stojánky na kola, nosiče, zvonky, houkačky a zpětná zrcátka pro jízdní kola, přehazovače řízené počítačem; (18) cestovní tašky, nákupní tašky, pouzdra na kola, cestovní tašky na jízdní kola, tašky pro přepravu jízdních kol, kempinkové tašky, batohy, cestovní tašky na oděvy, kufríky, deštníky, tašky na kolečkách; (25) boty a kotníková obuv, zejména cyklistická obuv, rybářská obuv, rybářské vysoké boty, golfová obuv; oděvy, zejména sportovní oděvy, cyklistické oděvy, gymnastické oděvy, venkovní oblečení, oblečení odolné proti dešti, pláštěnky, kombinézy do deště, čepice, rukavice, ponožky, košile, bundy, pletené kabátky, rybářské vesty, kalhoty, punčochy a spodní prádlo.

(511) 12, 18, 25
(210) O-161045

(111) **239439**
(220) 15.11.2000
(151) 19.12.2001
(540)



(730) SHIMANO INC., 77 Oimatsu-cho 3-cho, Sakai, Osaka, JP
(740) Zeiner & Zeiner v.o.s., Mgr. Řehák David, advokát, Maiselova 15, Praha 1, 11000

(510) (12) jízdní kola, části a příslušenství pro jízdní kola, jmenovitě hlavy, vnitřní převodové hlavy, uvolňovací páky, uvolňovací páky převodů, řadící páky, přehazovače předních a zadních kol, vodiče řetězů, volnoběžky, ozubená kolečka, řemenice, řetězy, řetězové přesmykače (deflektory), řadící lanka, kliky; klikové soupravy, řetězová kola, pedály, pedálové klipsny, brzdové páky, přední brzdy, zadní brzdy, brzdové kabely, brzdové čelisti, ráfky, kola, paprsky, úchytky paprsků, spodní podpěry, sedadlové sloupky, patentní sedadlové sloupky, hlavní části pro sestavu rámových vidlic, rámy, závěsy, řídítka, rukojeti na řídítka, násady na řídítka, sedla, blatníky, stojánky na kola, nosiče, zvonky, houkačky a zpětná zrcátka pro jízdní kola, přehazovače řízené počítačem; (18) cestovní tašky, nákupní tašky, pouzdra na kola, cestovní tašky na jízdní kola, tašky pro přepravu jízdních kol, kempinkové tašky, batohy, cestovní tašky na oděvy, kufríky, deštníky, tašky na kolečkách; (25) boty a kotníková obuv, zejména cyklistická obuv, rybářská obuv, rybářské vysoké boty, golfová obuv; oděvy, zejména sportovní oděvy, cyklistické oděvy, gymnastické oděvy, venkovní oblečení, oblečení odolné proti dešti, pláštěnky, kombinézy do deště, čepice, rukavice, ponožky, košile, bundy, pletené kabátky, rybářské vesty, kalhoty, punčochy a spodní prádlo.

(511) 12, 18, 25
(210) O-161047

(111) **239442**
(220) 15.11.2000
(151) 19.12.2001
(540)



(730) SHIMANO INC., 77 Oimatsu-cho 3-cho, Sakai, Osaka, JP
(740) Zeiner & Zeiner v.o.s., Mgr. Řehák David, advokát, Maiselova 15, Praha 1, 11000

(510) (12) jízdní kola, části a příslušenství pro jízdní kola, jmenovitě hlavy, vnitřní převodové hlavy, uvolňovací páky, uvolňovací páky převodů, řadící páky, přehazovače předních a zadních kol, vodiče řetězů, volnoběžky, ozubená kolečka, řemenice, řetězy, řetězové přesmykače (deflektory), řadící lanka, kliky; klikové soupravy, řetězová kola, pedály, pedálové klipsny, brzdové páky, přední brzdy, zadní brzdy, brzdové kabely, brzdové čelisti, ráfky, kola, paprsky, úchytky paprsků, spodní podpěry, sedadlové sloupky, patentní sedadlové sloupky, hlavní části pro sestavu rámových vidlic, rámy, závěsy, řídítka, rukojeti na řídítka, násady na řídítka, sedla, blatníky, stojánky na kola, nosiče, zvonky, houkačky a zpětná zrcátka pro jízdní kola, přehazovače řízené počítačem; (18) cestovní tašky, nákupní tašky, pouzdra na kola, cestovní tašky na jízdní kola, tašky pro přepravu jízdních kol, kempinkové tašky, batohy, cestovní tašky na oděvy, kufríky, deštníky, tašky na kolečkách; (25) boty a kotníková obuv, zejména cyklistická obuv, rybářská obuv, rybářské vysoké boty, golfová obuv; oděvy, zejména sportovní oděvy, cyklistické oděvy, gymnastické oděvy, venkovní oblečení, oblečení odolné proti dešti, pláštěnky, kombinézy do deště, čepice, rukavice, ponožky, košile, bundy, pletené kabátky, rybářské vesty, kalhoty, punčochy a spodní prádlo.

(511) 12, 18, 25
(210) O-161050

(111) **239828**
(220) 05.02.2001
(151) 19.12.2001
(540)



(730) Čermák a Hrachovec a.s., Smíchovská 31, Praha 5 - Řeporyje, 15500, CZ

(740) JUDr. Aleš Zábřeh, advokát, Na Beránce 57/2, Praha 6, Dejvice, 16000

(510) (19) stavební materiály všeho druhu, zejména materiály pro výstavbu a opravy komunikací, vodovodů, kanalizací, tunelů, podzemních vedení; (35) obstaratelská a zprostředkovatelská činnost v oblasti obchodu, inzertní a reklamní činnost, marketing; (37) komplexní dodávka staveb včetně projektové dokumentace a inženýrské činnosti, zejména provádění inženýrských staveb včetně technické vybavenosti sídlištních celků, především realizace nových vodovodů, kanalizací a jejich přípojek, včetně jejich rekonstrukcí a oprav klasickými i bezvýkopovými technologiemi, výstavba, oprava a údržba komunikací, protlaky pod komunikacemi a řízené bezvýkopové metody pro vedení inženýrských sítí, tunelářské práce pro podzemní vedení a související objekty, poskytování technických služeb pro obce, podniky a organizace; (42) inženýrská, investorská, projektová a poradenská činnost, zejména v oblasti stavebnictví, oprav a údržby stavebních děl.

(511) 19, 35, 37, 42
(210) O-164044

(111) **240179**
(220) 31.10.2000
(151) 25.01.2002
(540)



(591) Barevná
(730) **Ing. Tresner Lubomír**, Pražákova 10, Brno, 61900, CZ
(740) Mgr. Kateřina Vaňková patentový zástupce, Nerudova 1095/24, Kuřim, 66434
(510) (4) mazací oleje, mazací tuky, mazadla, oleje, pohonné látky, lubrifikační přísady, přísady do motorových paliv; (39) sběr upotřebených maziv za účelem jejich recyklace nebo likvidace; (40) čištění a regenerace olejů, likvidace a recyklace upotřebených maziv; (42) služby v oblasti chemie, chemické analýzy, inženýrské práce (expertízy) v oblasti tribotechniky (techniky mazání), vývoj a výzkum nových výrobků, zkoušky materiálů, odborné poradenství s výjimkou obchodního.
(511) 4, 39, 40, 42
(210) O-160552

(111) **240206**
(220) 10.11.2000
(151) 25.01.2002
(540)

ROCKWELL AUTOMATION

(730) **ROCKWELL AUTOMATION, INC.**, South Second Street 1201, Milwaukee 53204, WI, US
(740) KOREJZOVA LEGAL v.o.s., JUDr. Zdeňka Korejzová, Korunní 810/104, Praha 10 - Vinohrady, 10100
(510) (7) ložiska hřídelů, závěsy hřídelů, ložiska, hřídelové spojky, objímky, prstence, kroužky a příruby pro ložiska a stroje, spojky (s výjimkou spojek pro pozemní vozidla), převody, ozubená kola a soukolí (s výjimkou těch, které jsou určeny pro pozemní vozidla), lanovnice a kladky (stroje nebo části strojů), řetězová kola (s výjimkou těch, která jsou určena pro pozemní vozidla), řemenice (s výjimkou těch, které jsou určeny pro pozemní vozidla), elektrické motory a elektrické hnací stroje (s výjimkou pro pozemní vozidla), zdvihací a dopravní stroje, hnací převodová strojní zařízení (s výjimkou pro pozemní vozidla) a jejich části; (9) elektrické a elektronické ovládací zařízení a systémy, jejich příslušenství a díly, počítačový software a hardware; (41) výcvik, kursy, školení, instruktáže; (42) instalace, opravy a údržba počítačového softwaru, počítačové poradenství, počítačové programování, počítačový design, počítačové inženýrství a služby technické podpory v oblasti průmyslové automatizace a údržby staveb.
(511) 7, 9, 41, 42
(210) O-160888

(111) **240251**
(220) 27.11.2000
(151) 25.01.2002
(540)



(730) **Pekárna Tanvald Schneider s.r.o.**, Hlavní 983, Smržovka, 46851, CZ
(510) (30) pečivářské výrobky, pečivo jemné, pečivo máslové, pečivo sladové, pečivové hmoty, pečivové pasty nebo prášky; (42) restaurace (strava).
(511) 30, 42
(210) O-161504

(111) **240675**
(220) 28.02.2001
(151) 25.01.2002
(540)



(730) **Ing. Luděk Dlouhý**, Palackého náměstí 67, Hořice v Podkrkonoší, 50801, CZ
(740) Müller Václav, patentový zástupce, Filipova 2016, Praha 4, 14800
(510) (5) výrobky dietetické pro léčebné účely, potraviny pro děti, batolata a nemocné, potravinové přípravky a doplňky všeho druhu, jako posilující poživatiny, vitamínové přípravky, poživatiny pro doplnění redukčních diet nebo přípravků pro hubnutí, vše s léčebnými účinky, přípravky s léčebnými účinky obsahující biochemické katalyzátory, zejména pro fyzicky aktivní osoby, rekonvalescenty a nemocné, vše výše uvedené určené k léčebným účelům, WC deodoranty, WC osvěžovače, WC gely, prostředky k ničení plevele a k hubnutí živočišných škůdců, přípravky zvěrolékařské, farmaceutické a zdravotnické spadající do této třídy, dezinfekční prostředky, diabetické přípravky pro léčebné účely; (29) maso, ryby, drůbež, zvěřina, paštiky, masové výtahy, ovoce a zelenina konzervované, sušené a zavařené, želé, džemy, kompoty, vejce, mléko a mléčné výrobky, výrobky na bázi brambor, jako bramborové lupínky a podobně, oleje a tuky jedlé, ovocné dřeně; (30) oplatky, pečivo sladké i slané, cukrovinky, včetně gumových a esenci pro cukrovinky, cukrářské výrobky všeho druhu, káva, čaj, kakao, cukr, rýže, kávové náhražky, med, sirup melasový, droždí pro kynutí, sůl, hořčice, ocet, omáčky, koření, zmrzlina, led pro osvěžení, obilné vločky, výrobky na bázi sušené bramborové kaše, pšeničné mouky, nativních a modifikovaných škrobů, jako bramborové těsto v prášku, bramborová kaše v prášku, bramborové drtě, bramborové krokety v prášku, bramborové noky v prášku, směs pro přípravu knedlíků.
(511) 5, 29, 30
(210) O-164842

(111) **240698**
(220) 05.03.2001
(151) 25.01.2002
(540)

PERSEA

(730) **Jarolímek Zdeněk**, I. Olbrachta 538, Hradec Králové, 50002, CZ
(510) (35) administrativní práce, automatizované zpracování dat, reklamní a propagační činnost, poradenská činnost v oblasti personalistiky; (39) balicí činnost, manipulace se zbožím a nákladem.

(511) 35, 39
(210) O-164973

(111) **240763**
(220) 27.03.2001
(151) 25.01.2002
(540)

SKARAB

(730) **SKARAB, s.r.o.**, 9. května 1162, Příbor, 74258, CZ
(510) (12) pozemní vozidla, jejich části a příslušenství spadající do této třídy, náhradní díly pro výše uvedené výrobky.
(511) 12
(210) O-165806

(111) **240985**
(220) 01.11.2000
(151) 21.02.2002
(540)

ALCAN

(730) **RIO TINTO ALCAN INC.**, 1188 Sherbrooke Street West, Montreal, CA
(740) KANIA, SEDLÁK, SMOLA Patentová a známková kancelář, Ing. Lucie Lunzarová, patentový zástupce, Mendlovo náměstí 907/1a, Brno, Staré Brno, 60300
(510) (7) litografické tiskařské desky; (16) papír, karton a zboží vyrobené z tohoto materiálu, tištěné materiály, knihy, noviny a časopisy, materiál pro vázání knih spadající do této třídy, fotografie, papírenské zboží, lepidla pro kancelářské potřeby nebo domácnost, potřeby pro umělce, malířské štětky, psací stroje a kancelářské potřeby (s výjimkou nábytku), vzdělávací a učební pomůcky (s výjimkou přístrojů), plastové materiály pro balení, hrací karty, tiskařské typy, štočky, tiskařské potahy, kopírovací papíry, balící a obalové materiály vyrobené z výhradně nebo převážně z papíru, z plastu nebo kartonu, syntetické pružné balící a obalové folie, tašky, pytle, krabice, obálky a sáčky z papíru nebo z plastu, papír ve formě folií, listů, pásů, roury nebo válců spojený nebo pokrytý jednou nebo více vrstvami folie z plastu nebo vosku, kde papír převažuje, listy nebo role papíru pro domácnost, pro catering, pro vaření a pro účely balení, plastové folie pro balení potravin, tašky, pytle a kartony, obálky a sáčky z plastu nebo papíru pro skladování potravin, sáčky do odpadkových košů, papír nebo plast ve formě stolního prostírání na jedno použití, odpadkové pytle, sáčky na potraviny do mrazáku, sáčky na led, sáčky na zmrzlinu, svačिनový papír, pergamen na pečení, dečky na stůl z papíru a plastu, papírové ubrousky, pružné plastové balící materiály pro potraviny, pro maso, pro mléčné výrobky, pro zdravotnické výrobky a speciální výrobky, pružné plastové laminované obalové trubky pro kosmetiku, pro výrobky určené k osobní péči a pro zdravotnické výrobky, jednoduché i vícevrstevnaté prázdňové i potištěné folie a listy, pytlíky, tašky, víčka a za tepla lisované obalové misky, skládací kartony, přelepovací materiály a etikety, skládací kartonové výplně a venkovní krabice pro tabákové výrobky, přelepovací pásky zejména pro léčiva; (20) plastové nádoby a uzávěry, uzávěry a víčka pro průmyslové tekutiny, jednoduché i vícevrstevnaté polyolefinové láhve a uzavíratelné PET láhve na potraviny; (21) tvarované skleněné láhve, papírové nebo plastové tácky, neohebné plastové tácky; (22) šňůry a provázky pro balení, zatemnění a žaluzie; (40) potištění, natírání a vrstvení plastových folií a papíru, potahování plastových filmů oxidem křemičitým.
(511) 7, 16, 20, 21, 22, 40
(210) O-160616

(111) **241068**
(220) 04.12.2000
(151) 21.02.2002
(540)



(730) **ATRIUM, s.r.o.**, Strakonická 1056, Horažďovice, 34101, CZ
(740) Ing. Václav Kratochvíl, Husníkova 2086/22, Praha 5, 15800
(510) (19) nekovové stavební prvky pro montáž dřevostaveb, zejména stavební panely, sendvičové panely, prkna, příčky, obklady stěn a zdí, obkládačky, dřevěné obložení, okenní a dveřní rámy, okenní a dveřní překlady, podlahy, pláště budov, římsy, stropy, střechy, střešní krytiny, lemování střech, střešní krokve, tašky na střechy, šindele, komíny, schodové stupně, sloupkovité zábradlí, tvárnice, přenosné stavby, vše nekovové; (37) montáž dřevostaveb, zejména rodinných domků, izolování staveb, rekonstrukce historických objektů, stavební informace, stavební dozor.
(511) 19, 37
(210) O-161991

(111) **241237**
(220) 08.02.2001
(151) 21.02.2002
(540)



(730) **INFRA, s.r.o.**, Tyršova 241, Stařeč, 67522, CZ
(510) (9) počítačový software, zejména výukový software, informační software, programy operačních systémů, informace a záznamy na nosičích pro elektronické čtení dat, elektronické publikace periodické a neperiodické, zařízení pro zpracování dat, přístroje a nástroje pro zpětné vyhledávání, uchovávání, vkládání, vybírání, zpracování, zobrazování a přenos dat nebo informací, počítačový hardware a mikroprogramové vybavení, modemy, vizuální zobrazovací jednotky, kazety a cívky pro použití v souvislosti s veškerým shora uvedeným zbožím, tiskárny, monitory, terminály, klávesnice, základní desky, spojovací děrné štítky, napájecí zdroje, diskety, CD disky, nosiče zvukových nahrávek, výukové filmy, floppy mechaniky, pevné disky, části a příslušenství k veškerému výše uvedenému zboží ve třídě 9; (16) papír, periodické a neperiodické publikace, knihy, časopisy, brožury, fotografie, tištěné manuály, výrobky z papíru, tvarované výrobky z papíru a umělých hmot, obaly papírové i z plastických hmot, učební pomůcky, školní potřeby, kancelářské potřeby, pořadače, tiskoviny, knihařské výrobky, polygrafické výrobky, papírenské výrobky, zejména ceníky, kalendáře, skicáky, papírové archy, nálepky, hrací karty, psací stroje (elektrické nebo neelektrické); (28) hry, hračky, hrací žetony, kostky, hry společenské, hry stolní; (35) inzertní, reklamní a propagační činnost, kopírování nebo rozmnožování (reprodukce) dokumentů, dokladů, fotografických snímků, apod., rozšiřování reklamních a inzertních materiálů - periodických a neperiodických tiskovin zejména novin, časopisů, prospektů, letáků, katalogů, reklamní literatury, brožur v tištěné podobě a na nosných médiích a po elektronické síti - INTERNET, poskytování pomoci v obchodní činnosti, účetnictví, marketingové služby; (41) vydávání periodických a neperiodických publikací včetně katalogů v tištěné podobě a prostřednictvím sítě INTERNET, vydávání textů s výjimkou reklamních a náborových, výchovné služby, zábava, organizování a zabezpečování seminářů, kolokvií, organizování kulturních

nebo vzdělávacích výstav, konzultační činnost v oblasti vzdělávání, odborná školení; (42) pronájem počítačového software, tvorba software (počítačových programů), aktualizace počítačových programů.

(511) 9, 16, 28, 35, 41, 42
(210) O-164147

(111) **241963**
(220) 02.11.2000
(151) 22.03.2002
(540)

MORSTIK

(730) **Rohm and Haas Chemicals LLC**, 400 Arcola Road, Collegeville, 19426, PA, US

(740) PATENTSERVIS Praha a.s., Na Podkovce 281/10, Praha 4, Podolí, 14700

(510) (1) adheziva; (2) povrchové a podkladové nátěry pro použití na papírových, dřevěných, smíšených, plastických, foliových, blánových a kovových substrátech pro průmyslové a obchodní užití; (17) izolační nátěry spadající do této třídy.

(511) 1, 2, 17
(210) O-160651

(111) **241968**
(220) 08.11.2000
(151) 22.03.2002
(540)



(591) Barevná

(730) **Kunovjanková Alena**, Hlavní 124, Zvole, 25245, CZ

(510) (2) barviva, potřeby pro malíře, dekoratéry a umělce; (21) sklo, porcelán, majolika; (26) galanterie, umělé květiny; (28) vánoční ozdoby; (35) propagační činnost, reklama; (40) zpracování materiálů, zejména ruční i stojní míchání a tvarování, povrchová úprava - zdobení, hlazení, broušení, leštění, dekorace včetně tepelného zpracování plastických a keramických hmot a materiálů anorganických i organických včetně kovů - vše pro předměty umělecké i výrobky denní potřeby; (41) výchova, vzdělávání, zábava, kulturní aktivity; (42) restaurace, dočasné ubytování.

(511) 2, 21, 26, 28, 35, 40, 41, 42
(210) O-160818

(111) **241977**
(220) 15.11.2000
(151) 22.03.2002
(540)

MEGARANGE

(730) **SHIMANO INC.**, 77 Oimatsu-cho 3-cho, Sakai, Osaka, JP

(740) Zeiner & Zeiner v.o.s., Mgr. Řehák David, advokát, Maiselova 15, Praha 1, 11000

(510) (12) jízdní kola, části a příslušenství pro jízdní kola, jmenovitě hlavy, vnitřní převodové hlavy, uvolňovací páky, uvolňovací páky převodů, řadící páky, přehazovače předních a zadních kol, vodiče řetězů, volnoběžky, ozubená kolečka, řemenice, řetězy, řetězové přesmykače (deflektory),

řadící lanka, kliky, klikové soupravy, řetězová kola, pedály, pedálové klipsny, brzdové páky, přední brzdy, zadní brzdy, brzdové kabely, brzdové čelisti, ráfky, kola, paprsky, úchytky paprsků, spodní podpěry, sedadlové sloupky, patentní sedadlové sloupky, hlavní části pro sestavu rámových vidlic, rámy, závěsy, řídítka, rukojeti na řídítka, násady na řídítka, sedla, blatníky, stojánky na kola, nosiče, zvonky, houkačky a zpětná zrcátka pro jízdní kola, přehazovače řízené počítačem; (18) cestovní tašky, nákupní tašky, pouzdra na kola, cestovní tašky na jízdní kola, tašky pro přepravu jízdních kol, kempinkové tašky, batohy, cestovní tašky na oděvy, kufříky, deštníky, tašky na kolečkách; (25) boty a kotníkové obuv, zejména cyklistická obuv, rybářská obuv, rybářské vysoké boty, golfová obuv, oděvy, zejména sportovní oděvy, cyklistické oděvy, gymnastické oděvy, venkovní oblečení, oblečení odolné proti dešti, pláštěnky, kombinézy do deště, čepice, rukavice, ponožky, košile, bundy, pletené kabátky, rybářské vesty, kalhoty, punčochy a spodní prádlo.

(511) 12, 18, 25
(210) O-161052

(111) **241979**
(220) 15.11.2000
(151) 22.03.2002
(540)

NEXUS

(730) **SHIMANO INC.**, 77 Oimatsu-cho 3-cho, Sakai, Osaka, JP

(740) Zeiner & Zeiner v.o.s., Mgr. Řehák David, advokát, Maiselova 15, Praha 1, 11000

(510) (12) jízdní kola, části a příslušenství pro jízdní kola, jmenovitě hlavy, vnitřní převodové hlavy, uvolňovací páky, uvolňovací páky převodů, řadící páky, přehazovače předních a zadních kol, vodiče řetězů, volnoběžky, ozubená kolečka, řemenice, řetězy, řetězové přesmykače (deflektory), řadící lanka, kliky, klikové soupravy, řetězová kola, pedály, pedálové klipsny, brzdové páky, přední brzdy, zadní brzdy, brzdové kabely, brzdové čelisti, ráfky, kola, paprsky, úchytky paprsků, spodní podpěry, sedadlové sloupky, patentní sedadlové sloupky, hlavní části pro sestavu rámových vidlic, rámy, závěsy, řídítka, rukojeti na řídítka, násady na řídítka, sedla, blatníky, stojánky na kola, nosiče, zvonky, houkačky a zpětná zrcátka pro jízdní kola, přehazovače řízené počítačem; (18) cestovní tašky, nákupní tašky, pouzdra na kola, cestovní tašky na jízdní kola, tašky pro přepravu jízdních kol, kempinkové tašky, batohy, cestovní tašky na oděvy, kufříky, deštníky, tašky na kolečkách; (25) rukavice, ponožky, punčochy a spodní prádlo.

(511) 12, 18, 25
(210) O-161056

(111) **241992**
(220) 22.11.2000
(151) 22.03.2002
(540)

BDF

(730) **Cryovac, Inc.**, 2415 Cascade Pointe Boulevard, Charlotte, 28208, NC, US

(740) Společná advokátní kancelář Všeťečka a partneři, JUDr. Kalenský Petr, Hálkova 2, Praha 2, 12000

(510) (16) plastické folie, používané v balicí technice.
(511) 16
(210) O-161379

(111) **242043**
(220) 19.12.2000
(151) 22.03.2002
(540)



(591) Barevná
(730) **VLABO, s.r.o.**, Opatov 228, 56912, CZ
(510) (7) průmyslové úklidové a čisticí stroje a zařízení, vysavače všeho druhu, zametací stroje; (20) nábytek a jeho součásti pro tuto třídu, zrcadla; (37) truhlářství.
(511) 7, 20, 37
(210) O-162512

(111) **242165**
(220) 19.03.2001
(151) 22.03.2002
(540)

pneutex

(730) **KAYSER FILTERTECH CZECH REPUBLIC s.r.o.**, Dráby 785/IV, Vysoké Mýto, okres Ústí nad Orlicí, 56601, CZ
(740) Ing. Milan Škoda, Nahořanská 308, Nové Město nad Metují, 54901
(510) (17) filtrační vložky pro všechny typy odprašovací a filtrační zařízení, filtrační plachetky a kapsy pro filtraci kapalin v kalolisech; (37) servis filtračních zařízení - vložek; (42) poradenství v oblasti průmyslové filtrace.
(511) 17, 37, 42
(210) O-165443

(111) **242166**
(220) 19.03.2001
(151) 22.03.2002
(540)

multitex

(730) **KAYSER FILTERTECH CZECH REPUBLIC s.r.o.**, Dráby 785/IV, Vysoké Mýto, okres Ústí nad Orlicí, 56601, CZ
(740) Ing. Milan Škoda, Nahořanská 308, Nové Město nad Metují, 54901
(510) (17) filtrační vložky pro všechny typy odprašovací a filtrační zařízení, filtrační plachetky a kapsy pro filtraci kapalin v kalolisech; (37) servis filtračních zařízení - vložek; (42) poradenství v oblasti průmyslové filtrace.
(511) 17, 37, 42
(210) O-165444

(111) **243024**
(220) 04.01.2001
(151) 23.04.2002
(540)

BATH & BODY WORKS

(730) **Bath & Body Works Brand Management, Inc.**, Seven Limited Parkway, Reynoldsburg, OH, US
(740) Baker & McKenzie v.o.s., advokátní kancelář, JUDr. Jiří Čermák, advokát, Klimentská 46/1216, Praha 1, 11002
(510) (3) vonné směsi, gely a sáčky pro provonění místnosti; (4) průmyslové oleje a tuky, mazadla, směsi pro pohlcování, zavlažování a vázání prachu, paliva (včetně benzinu pro motory) a osvětlovací látky, svíčky a knoty; (5) výrobky farmaceutické, veterinářské a hygienické, diabetické přípravky pro léčebné účely, potraviny pro kojenice, náplasti, obzavový materiál, materiály pro plombování zubů a pro zubní otisky, dezinfekční přípravky, výrobky pro hubení škodlivých zvířat, fungicidy, herbicidy; (39) zásilkové služby pro vonné esence používané v domácnosti a objednávané přes katalog.
(511) 3, 4, 5, 39
(210) O-162921

(111) **244155**
(220) 19.01.2001
(151) 23.05.2002
(540)

ČESKÝ CHLAPECKÝ SBOR BONI PUERI

(730) **Horák Pavel PhDr., Ph.D.**, č.p. 95, Litič, 54401, CZ
(510) (9) nahrané zvukové a obrazové nosiče; (35) reklamní a propagační činnost; (41) organizování a pořádání koncertů a soutěží, nahrávání, půjčování a pořizování zvukových a obrazových záznamů, vzdělávání; (42) grafické práce, fotografování, tvorba webových stránek, grafický a umělecký design.
(511) 9, 35, 41, 42
(210) O-163397

(111) **244156**
(220) 19.01.2001
(151) 23.05.2002
(540)

BONI PUERI

(730) **Horák Pavel PhDr., Ph.D.**, č.p. 95, Litič, 54401, CZ
(510) (9) nahrané zvukové a obrazové nosiče; (35) reklamní a propagační činnost; (41) organizování a pořádání koncertů a soutěží, nahrávání, půjčování a pořizování zvukových a obrazových záznamů, vzdělávání; (42) grafické práce, fotografování, tvorba webových stránek, grafický a umělecký design.
(511) 9, 35, 41, 42
(210) O-163398

(111) **244157**
(220) 19.01.2001
(151) 23.05.2002
(540)



(730) **Horák Pavel PhDr., Ph.D.**, č.p. 95, Litič, 54401, CZ
(510) (9) nahrané zvukové a obrazové nosiče; (35) reklamní a propagační činnost; (41) organizování a pořádání koncertů a soutěží, nahrávání, půjčování a pořizování zvukových a obrazových záznamů, vzdělávání; (42) grafické práce, fotografování, tvorba webových stránek, grafický a umělecký design.
(511) 9, 35, 41, 42
(210) O-163399

(111) **244231**
(220) 10.04.2001
(151) 23.05.2002
(540)

fibretex

(730) **KAYSER FILTERTECH CZECH REPUBLIC s.r.o.**, Dráby 785/IV, Vysoké Mýto, okres Ústí nad Orlicí, 56601, CZ
(740) Ing. Milan Škoda, Nahořanská 308, Nové Město nad Metují, 54901
(510) (7) filtrační vložky pro všechny typy odprašovací a filtrační zařízení; (24) textilní filtrační plachetky a kapsy pro filtraci kapalin v kalolisech; (37) servis filtračních zařízení - vložek; (42) poradenství v oblasti průmyslové filtrace.
(511) 7, 24, 37, 42
(210) O-166327

(111) **244754**
(220) 12.01.2001
(151) 24.06.2002
(540)

GOMPA

(730) **GOMPA s.r.o.**, Svornosti 914/29, Praha 5, Smíchov, 15000, CZ
(510) (35) řízení obchodního podniku, účetní poradenství, daňové poradenství;
(36) finanční poradenství, realitní činnost; (42) programování pro počítače.
(511) 35, 36, 42
(210) O-163147

(111) **244883**
(220) 25.05.2001
(151) 24.06.2002
(540)

Clap & Snap

(730) **Fritz Neidhart Verwaltungen GmbH & Co. KG**, Münchener Straße 65-67, 82362 Weilheim, DE
(740) PATENTSERVIS Praha a.s., Na Podkovce 281/10, Praha 4, Podolí, 14700
(510) (6) kovové krabice pro suť a tekutiny, kontejnery z oceli, plech, kovové stavební materiály, zejména z oceli, plechu, nerezavějící oceli, obalové kontejnery z oceli a plechu pro potraviny sloužící k přepravě; (16) obalové kontejnery z lepenky a kartonu, kontejnery z vlnité lepenky, obalové kontejnery z vlnité lepenky pro potraviny sloužící k přepravě; (17) tvarové části z gumy a umělé hmoty k zabalení, vycpání a těsnění, plastická pěna k zabalení surovin, strojů a jejich částí; (19) stavební materiály nekovové, zejména prkna, fošny, trámy a nosníky ze dřeva a z materiálů nahrazujících dřevo, betonové deskové bednění, překližky, vlnitá lepenka pro stavební účely, nekovové stavební materiály z plastických hmot, pěny a vlnité lepenky pro stavební účely; (20) kontejnery ze dřeva a z materiálů nahrazujících dřevo (z náhražek dřeva), dřevěné krabice pro objemné materiály a tekutiny, kontejnery ze dřeva a z náhražek dřeva sloužící k přepravě, výrobky ze dřeva a z materiálů nahrazujících dřevo (z náhražek dřeva), jmenovitě kontejnery včetně velkých zámořských lodních zásilkových kontejnerů, bedny, truhly, skříně, obaly a obalové kontejnery ze dřeva a z náhražek dřeva pro potraviny sloužící k přepravě, kontejnery z plastických hmot a obalové kontejnery z plastických hmot pro potraviny sloužící k přepravě.
(511) 6, 16, 17, 19, 20
(210) O-167735

(111) **245871**
(220) 17.08.2001
(151) 29.07.2002
(540)

TRIO MIX

(730) **Partner in Pet Food CZ s.r.o.**, Bucharova 1423/6, Praha 13 - Nové Butovice, 15800, CZ
(740) JUDr. Miroslav Kupka, Levého 1532, Rakovník, 26901
(510) (31) krmiva pro kočky.
(511) 31
(210) O-170654

(111) **246304**
(220) 31.10.2000
(151) 26.08.2002
(540)



(730) **FREE WAY, odbytová a výrobní společnost s.r.o.**, Sladkovského 179, Rožmitál pod Třemšínem, 26242, CZ
(740) Ing. Pavel Nádvořník s.r.o., Klínová 620/1, Ostrava, Hulváky, 70900
(510) (3) přípravky pro čištění, leštění, odmašťování a broušení, mýdla, parfumerie, vonné oleje, kosmetika, vlasové vody, zubní pasty; (5) výrobky farmaceutické, veterinářské a hygienické, dezinfekční přípravky, výrobky pro hubení škodlivých zvířat; (35) propagační činnost, reklama, pomoc při řízení obchodní činnosti, obchodní administrativa, kancelářské práce.
(511) 3, 5, 35
(210) O-160555

(111) **246306**
(220) 23.11.2000
(151) 26.08.2002
(540)

CRYOVAC BDF

(730) **Cryovac, Inc.**, 2415 Cascade Pointe Boulevard, Charlotte, 28208, NC, US
(740) PATENTSERVIS Praha a.s., Na Podkovce 281/10, Praha 4, Podolí, 14700
(510) (16) plastické folie, používané v balicí technice.
(511) 16
(210) O-161430

(111) **246396**
(220) 15.05.2001
(151) 26.08.2002
(540)



(591) Barevná
(730) **Tommi CZ s.r.o.**, Za Nádražím 2569, Písek, Budějovické Předměstí, 39701, CZ
(740) PatentCentrum Sedláč & Partners s.r.o., Okružní 2824, České Budějovice, České Budějovice 3, 37001
(510) (3) kosmetické přípravky pro zvířata, šampóny pro domácí zvířata; (28) hračky pro domácí zvířata; (31) potrava pro zvířata, psí suchary, potrava pro ptactvo, přípravky posilující zvířata, podestýlky pro zvířata, sépiové kosti pro ptáky, krmiva suchá pro zvířata, potrava pro domácí zvířata, pochoutky a odměny ke žvýkání pro zvířata, nápoje pro domácí zvířata.
(511) 3, 28, 31
(210) O-167283

(111) **247180**
(220) 13.06.2001
(151) 24.09.2002
(540)



(730) **Perri Crisps & Snacks, s. r. o.**, Brožíkova 1046, Třemošná, 33011, CZ
(740) JUDr. Miroslav Kupka, Levého 1532, Rakovník, 26901
(510) (29) křupky, bramborové lupínky, výrobky z brambor spadající do tř. 29, konzervované, solené, pražené oříšky, hrozinky, směsi ovoce a oříšků, konzervované, sušené a vařené ovoce a zelenina; (30) cukrovinky bez léčivých přísad, přípravky z obilnin, rýže a mouky, zákusky, pražená kukuřice, suchary, čajové pečivo, koláče a cukrářské výrobky; (31) čerstvé ovoce a zelenina, čerstvé oříšky, nepražená kukuřice.
(511) 29, 30, 31
(210) O-168584

(111) **249000**
(220) 04.12.2000
(151) 25.11.2002
(540)



(591) Barevná
(730) **LIKO SVITAVY a.s.**, Tolstého 13, čp. 2114, Svitavy, 56802, CZ
(510) (12) vozy na odvoz odpadků; (21) popelnice, kontejnery na odpadkový papír, velkoobjemové nádoby na odpadky, nepřenosné nádoby na odpadky z domácností, odpadkové kontejnery; (39) doprava a skladování odpadu, odpad (doprava a skladování); (40) odpad (likvidace), odpad (recyklace).
(511) 12, 21, 39, 40
(210) O-161829

(111) **249195**
(220) 24.10.2001
(151) 25.11.2002
(540)

KERATHERM

(730) **Wienerberger s.r.o.**, Plachého 388/28, České Budějovice, České Budějovice 1, 37001, CZ
(510) (19) stavební materiály nekovové, zejména zdící materiály a cihlářské výrobky všeho druhu, především pálené cihly a pálené střešní krytiny, cihelné stavební bloky a prvky, betonové a keramické stavební materiály; (35) poskytování pomoci při provozu obchodu, obstaravatelská a zprostředkovatelská činnost v oblasti obchodu, zejména obchodu se stavebními materiály, inzertní, reklamní a propagační činnost; (37) stavby a opravy, zejména výstavba, udržování a demolice stavebních objektů, zednictví, pokrývačství a klempířství.
(511) 19, 35, 37
(210) O-173054

(111) **249944**
(220) 08.11.2000
(151) 30.12.2002
(540)

Cheirón
... dýcháme za Vás.

(730) **CHEIRÓN a. s.**, Ulrychova 2260/13, Praha 6 - Břevnov, 16200, CZ
(740) Langrova, s.r.o., Skřetova 1011/48, Plzeň, Jižní Předměstí, 30100
(510) (10) chirurgické přístroje všeho druhu, lékařské, zubní a veterinární zařízení, ortopedické potřeby, speciální nábytek k laboratorním účelům, gumové výrobky pro anestezii; (37) opravy a úpravy zdravotnické techniky.
(511) 10, 37
(210) O-160803

(111) **251244**
(220) 03.11.2000
(151) 24.02.2003
(540)

SKLEP SVATÉHO URBANA

(730) **BOHEMIA SEKT, s.r.o.**, Smetanova 220, Starý Plzenec, 33202, CZ
(740) Langrova, s.r.o., Skrétova 1011/48, Plzeň, Jižní Předměstí, 30100
(510) (33) vína všeho druhu; (35) obchodní činnost v uvedeném oboru spadající do této třídy včetně propagace.
(511) 33, 35
(210) O-160689

(111) **251245**
(220) 03.11.2000
(151) 24.02.2003
(540)

VINOTÉKA SVATÉHO URBANA

(730) **BOHEMIA SEKT, s.r.o.**, Smetanova 220, Starý Plzenec, 33202, CZ
(740) Langrova, s.r.o., Skrétova 1011/48, Plzeň, Jižní Předměstí, 30100
(510) (33) vína všeho druhu; (35) obchodní činnost v uvedeném oboru spadající do této třídy včetně propagace.
(511) 33, 35
(210) O-160690

(111) **251281**
(220) 23.03.2001
(151) 24.02.2003
(540)

SIMPLE

(730) **Accantia Group Holdings**, Unilever House, 100 Victoria Embankment, London EC4Y 0DY, GB
(740) Baker & McKenzie v.o.s., advokátní kancelář, JUDr. Jiří Čermák, advokát, Klimentská 46/1216, Praha 1, 11002
(510) (3) přípravky pro bělení a jiné prací prostředky, přípravky pro čištění, leštění, odmašťování a broušení, toaletní prostředky (ne pro léčebné účely), mýdla, čisticí vody, hydratační vody, přípravky pro péči o ruce, parfumerie, vonné oleje, kosmetika, vlasové vody, práškové pudry, bavlněné polštářky pro kosmetické účely, vata pro kosmetické účely, zubní prášky a ústní vody.
(511) 3
(210) O-165716

(111) **313956**
(220) 12.04.2010
(151) 25.08.2010
(540)



(730) **JUTA a.s.**, Dukelská 417, Dvůr Králové nad Labem, 54415, CZ
(740) Karel Čálek, patentový zástupce, Nad Palatou 12, Praha 5, 15000
(510) (22) lana, provazy, sítě, síťovina, síťovina na obaly pro zemědělské produkty, síťovina na obaly pro balíky sena a slámy, navinuté role výrobků, spadajících do třídy 22, zejména role síťoviny.
(511) 22
(210) O-475836

(111) **314318**
(220) 20.04.2010
(151) 15.09.2010
(540)



(730) **RYBA Košice, spol. s r.o.**, Južná trieda 54, Košice, 04001, SK
(740) Ing. Jarmila Strážnická, Ulička 110, Lukov, 76317
(510) (16) firemní dokumenty, papírové propagační materiály, letáky, prospekty, tisk, informační brožury, fotografie, katalogy, kalendáře, mapy, knihy, noviny, časopisy; (29) ryby a mořští živočichové s výjimkou živých, rybi plátky, sardinky, výrobky z ryb a mořských živočichů, konzervované ryby a mořští živočichové, rybí saláty, zeleninové saláty s rybami, chlazené a mražené výrobky z ryb; (35) obchodní činnost s potravinářskými výrobky, rybami a mořskými živočichy, s výrobky z ryb a mořských živočichů, s rybími saláty, masovými výrobky, činnosti reklamní agentury, rozšiřování, vydávání a aktualizace reklamních materiálů, pronájem reklamních prostorů a ploch, pronájem reklamních materiálů, zásilkové reklamní služby, uveřejňování reklamních textů, pronájem kancelářských strojů a zařízení, aranžování výkladů, analýzy nákladů, inzertní činnosti, obchodní nebo podnikatelský průzkum, poradenství v obchodní činnosti, obchodní manažerství a podnikové poradenství, organizování výstav pro obchodní a reklamní účely, odborné obchodní poradenství, průzkum trhu, kancelářské služby, účetnictví, vedení účetních knih; (39) skladování potravin, balení zboží, skladování zboží, pronájem skladovacích a mrazírenských kontejnerů, osobní doprava, nákladní doprava, kamionová doprava, námořní doprava, letecká doprava, kurýrské služby.
(511) 16, 29, 35, 39
(210) O-476059

(111) **317416**
(220) 20.10.2010
(151) 30.03.2011
(540)



(591) Barevná
(730) **LANOSTAV, s.r.o.**, Jugoslávská 479/10, Praha 2, Vinohrady, 12000, CZ
(740) Chytilová & spol., patentová kancelář, s.r.o., Nad spádem 641/20, Praha 4, Podolí, 14700
(510) (35) dodavatelské služby pro třetí osoby (nákup a prodej výrobků a služeb pro jiné podniky), maloobchod, velkoobchod a internetový obchod v oblasti veškerých stavebních materiálů a hmot a prefabrikátů, hutnických výrobků, železných a neželezných kovů, spojovacího materiálu, dřeva a výrobků dřevařských, stavební chemie apod., analýzy cen a nákladů; (37) stavební a stavitelská činnost, údržba, opravy a přestavby nemovitostí, novostavby, rekonstrukce a revitalizace nemovitostí včetně památkových objektů, pronájem stavebních strojů a zařízení, izolace staveb, dozor nad stavbami, instalátorské a klempířské práce, malířské a natěračské práce, restaurátorské práce, zednické práce, údržba a revitalizace krajiny, dokončovací práce ve výstavbě; (39) doprava a přeprava osoba a zboží, pronájem dopravních prostředků, skladování zboží, spedice, zasilatelství, pronájem skladovacích ploch a prostor, pronájem parkovacích ploch a prostor, doprava a skladování odpadu; (42) projektová činnost ve výstavbě, průzkumy, šetření, prohlídky, posudky a konzultace v oblasti stavebnictví, stavitelství a

restaurátorství, vypracování projektové dokumentace včetně autorských a technických dozorů, technické studie.
(511) 35, 37, 39, 42
(210) O-480371

(111) **318091**
(220) 18.10.2010
(151) 18.05.2011
(540)

(111) **318000**
(220) 28.10.2010
(151) 11.05.2011
(540)

R.G.RAY

(730) **R. G. Ray Corporation**, East Walton Boulevard, 2430 2430, Auburn Hills, 48326, MI, US
(740) PatentCentrum Sedlák & Partners s.r.o., Okružní 2824, České Budějovice, České Budějovice 3, 37001
(510) (6) železné svorky.
(511) 6
(210) O-480584

(111) **318001**
(220) 28.10.2010
(151) 11.05.2011
(540)

BREEZE

(730) **NORMA Pennsylvania, Inc.**, 2430 East Walton Boulevard 3582, Auburn Hills, 48326, MI, US
(740) PatentCentrum Sedlák & Partners s.r.o., Okružní 2824, České Budějovice, České Budějovice 3, 37001
(510) (6) hadicové svorky.
(511) 6
(210) O-480585

(111) **318040**
(220) 07.12.2010
(151) 11.05.2011
(540)

EXTREM

(730) **PILANA Knives a.s.**, Nádražní 804, Hulín, 76824, CZ
(740) Patentová a známková kancelář, Ing. Jaromír Příkryl, Včelín 1161, Hulín, 76824
(510) (7) nože (části strojů), řezné nože (části), řezné nože pro řezačky; (8) nářadí všeho druhu, včetně ručních nástrojů, s výjimkou břitev a ručních strojů k péči o tělo, zejména pily a jejich části jako ruční nářadí, pilové listy, nože všeho druhu, zejména průmyslové a hoblovací nože, pilníky; (35) obchodní a zprostředkovatelská činnost s nářadím, ručními nástroji, průmyslovými noži všeho druhu, pilovými listy, hoblovacími noži, nástroji a přístroji na obrábění dřeva a kovů; (37) servisní činnost v oblasti strojů, nářadí, ručních nástrojů, průmyslových nožů, pilových listů, hoblovacích nožů, nástrojů a přístrojů na obrábění dřeva a kovů.
(511) 7, 8, 35, 37
(210) O-481591

(111) **318074**
(220) 22.09.2010
(151) 18.05.2011
(540)

Motorsport-Ing

(730) **Erich Bitter Automobile SE**, Českobrodská 10/19, Praha 9, Hrdlořezy, 19000, CZ
(510) (16) publikace a časopisy z oblasti motoristického sportu; (35) reklamní činnost; (41) vydávání publikací, katalogů a časopisů z oblasti motoristického sportu.
(511) 16, 35, 41
(210) O-479655



(730) **Bruthans Jan MUDr.**, Sušno 20, Kropáčova Vrutice, 29479, CZ
(510) (16) architektonické makety, brožury, časopisy (periodika), figurky (sošky) z papírové hmoty, grafické reprodukcce, grafiky, kartón (výrobky z -), knihy, komiksy, lepenka (výrobky z -), lepty, modelování (materiály na -), obtisky, periodika, plány, příručky, publikace, tištěné publikace; (28) automobilové modely zmenšené, autička na hraní, loutky, malé plachetnice, puzzles, stavebnice (hračky); (41) digitální zpracování obrazu, organizování a vedení konferencí, organizování a vedení kongresů, organizování a vedení seminářů, organizování a vedení sympozií, organizování kulturních nebo vzdělávacích výstav, školení, vydávání elektronických knih a časopisů online, vydávání knih, zkoušení, přezkoušení; (42) grafický design, hosting webových stránek, instalace počítačových programů, konzultace v oblasti počítačového softwaru, tvorba počítačových systémů, tvorba software (počítačových programů), umístování webových stránek, webové servery (pronájem webových serverů), webové stránky (tvorba a správa -).
(511) 16, 28, 41, 42
(210) O-480280

(111) **318101**
(220) 26.10.2010
(151) 18.05.2011
(540)



(591) Barevná
(730) **Feichtinger Jiří JUDr., Ph.D.**, třída Kpt. Jaroše 1932/13, Brno, Černá Pole, 60200, CZ
(510) (35) pomoc při obchodní činnosti, obchodní poradenství; (41) odborné vzdělávání v oblasti práva; (45) právní služby.
(511) 35, 41, 45
(210) O-480522

(111) **318110**
(220) 02.11.2010
(151) 18.05.2011
(540)

MOUTHMOUSE

(730) **Ing. Mgr. Petr Uličný**, Opavská 6033, Ostrava-Poruba, 70800, CZ
(510) (7) roboty (stroje), elektrická zařízení k ovládání rolet, regulátory rychlosti pro stroje, motory a hnací stroje, ovládací mechanismy pro stroje, elektrická zařízení k ovládání záclon; (9) bzučáky elektrické, automatické časové spínače, čipy (integrováné obvody), čtecí zařízení (zpracování dat), dálkové ovladače, elektrické zařízení pro dálkové zapalování, dálnopisy, diktovací stroje, diktafony, elektrické dveřní zvonky, elektronické oznamovací tabule, hry (herní zařízení) upravené pro použití s externí obrazovkou nebo monitorem, integrované obvody, interkomy, zařízení pro vnitřní spojení, karty s pamětí nebo s mikroprocesorem, klávesnice počítačové, měniče elektrické, měřicí přístroje, měřicí přístroje přesné, počítačové, počítačové

strojky, měřiče sklonu, svahu, mikrofony, monitorovací přístroje elektrické, myši (lokátory), podložky pod myš, nosiče zvukových nahrávek, notebooky (počítače), nahrané programy operačních systémů, paměti počítačové, periférie počítačové, periferní zařízení počítačů, počítače, programy počítačových her, počítačové klávesnice, nahrané počítačové programy, nahraný počítačový software, poplašná zařízení, procesory (centrální procesorové jednotky), počítačové programy s možností stažení, překládací přístroje elektronické kapesní, přenosné telefony, přerušovače, dálkové, spínače, jističe, přerušovače, vypínače, audio- a video- přijímače, přístroje pro nahrávání zvuku, přístroje pro reprodukci zvuku, přístroje pro rozbor vzduchu, přístroje telefonní, elektronické publikace s možností stažení, radary, rádia, radiotelefonní zařízení, radiotelegrafická zařízení, rádiové pagery (zařízení pro rádiové přenášání zpráv), regulátory elektrické, regulátory světla, reostaty, stmívače (elektrické), elektrická relé, reostaty, reostaty (stmívače), regulátory světla (elektrické), rozvodné panely (elektrika), rozvodné pulty (elektrika), řídicí, kontrolní panely, sady (hands-free) pro telefony, satelitní navigační přístroje, sčítací stroje, kalkulačky, světelné nebo mechanické signalizační panely, signalizační zařízení v případě požáru, elektrické signalizační zvonky, signalizační zvony, návěští, vysílače elektronických signálů, simulátory řízení a ovládání vozidel, sledovací přístroje, sluchátka, snímače obrazu, skenery (zpracování dat), snímače znaků (optické), automatické časové spínače, s výjimkou pro hodinářství, svahoměry, inklinometry, sklonoměry, štíty fluorescenční, teploměry, s výjimkou lékařských, textové procesory, zařízení na zpracování textu, tlačítka ke zvonkům, tlakoměry, manometry, zařízení na měření tlaku, trojnožky nebo stativy pro fotografické přístroje a kamery, ukazatele tlaku, tlakoměry, vlhkoměry, voltmetry, vysílací zařízení, vysílačky, vysílače (telekomunikace), vysílače elektronických signálů, vysílačky (osobní vysílačky), zábavní přístroje upravené pro použití s externí obrazovkou nebo monitorem, zabezpečovací zařízení proti krádeži, elektrická, zápisník elektronický, zařízení pro ovládání výtahů, zařízení radiotelegrafická, zástrčky, zásuvky a ostatní elektrické spojky, zavírače dveří elektrické, zařízení na záznam vzdálenosti (tachometry), záznamníky telefonní, zesilovače, zkušební přístroje, ne pro lékařské účely, elektrické signalizační zvonky, zvonky (poplašné zařízení), zařízení na přenášání zvuku, přehrávače, zvukové výstražné znamení v mlze (nevýbušné); (38) přenos zpráv a obrazových informací pomocí počítače, pronájem zařízení pro přenos informací, počítačová komunikace; (42) aktualizace počítačových programů software, konzultace v oblasti počítačového softwaru, kopírování počítačových programů, pronájem počítačů, regenerace počítačových dat, počítačové programování, aktualizace, instalace a kopírování počítačových programů, počítačové systémové analýzy, tvorba počítačových systémů, poradenské služby v oblasti počítačového hardware, poskytování vyhledávačů pro Internet, údržba-programy počítačů, převod (konverze) dat a počítačových programů (ne fyzický), služby v oblasti ochrany proti počítačovým virům, pronájem počítačového software, tvorba software, tvorba a správa webových stránek (pro třetí osoby), umělecký design, umístování webových stránek, poskytování vyhledávačů pro Internet, vývoj a výzkum nových výrobků, výzkum v oboru strojírenství, webové servery (pronájem webových serverů); (44) lékařské služby, telemedicínské služby, služby nemocnice.

(511) 7, 9, 38, 42, 44
(210) O-480696

(111) **318346**
(220) 25.11.2010
(151) 01.06.2011
(540)

NANOŽKY

(730) **Langová Lucie**, Souběžná 232, Hýskov, 26706, CZ
(740) Ing. Vladimír Belfín, patentový zástupce, Litovická 305, Hostivice, 25301
(510) (3) parfumerie, kosmetika, mýdla, čisticí mléka a oleje pro toaletní účely, vonné oleje, depilační přípravky, deodoranty pro osobní potřebu, kosmetické přípravky do koupele, koupelové soli, kosmetické krémy a masti, leštidla a krémy na obuv, přípravky proti pocení - v rámci této třídy, kosmetické pudry; (5) farmaceutické a veterinární přípravky a látky, dezinfekční prostředky pro hygienické účely, obvazové materiály a obinadla, náplasti, léčivé přípravky do koupele, masti pro farmaceutické účely, farmaceutické přípravky pro péči o pokožku, přípravky proti pocení nohou, zásypy, léčivé koupelové soli; (10) přístroje, nástroje a pomůcky pro lékařské a veterinární účely, bandáže, ortopedické potřeby, ortopedické vložky do obuvi, zdravotní punčochy; (25) oděvy a oděvní součásti, čelenky, čepice, spodní prádlo, pyžama, punčocháče, punčochy, ponožky, návleky, nánožníky (ne elektricky vyhřívané), rukavice, svetry, šály, nátepníky, štlupny, obuv, vložky do bot.

(511) 3, 5, 10, 25
(210) O-481264

(111) **318600**
(220) 19.11.2010
(151) 15.06.2011
(540)

NANOBAS

(730) **NOVATO spol. s r.o.**, Uralská 770/6, Praha 6, 16000, CZ
(740) Ing. Marie Smrčková, patentový zástupce, Velflíkova 10, Praha 6, 16000
(510) (1) chemické přípravky pro průmysl, zemědělství, lesnictví a opravářství, chemické prostředky pro prevenci proti plísním, bakteriím, kvasinkám a mikrobům; (3) čisticí prostředky, čisticí prostředky pro potírání plísní, bakterií, kvasinek a mikrobů, též pro osobní potřebu k ošetření pracovních oděvů, obuvi, ponožek, rukavic, přileb, kombinéz, kosmetické a toaletní přípravky, toaletní přípravky proti pocení nohou, deodoranty a dezodoranty pro osobní potřebu, mýdla, mýdla medicínální, dezinfekční a dezodorizační, čisticí prostředky pro všechny druhy klimatizačních zařízení, včetně klimatizace ve vozidlech; (5) fungicidy, dezinfekční a antibakteriální prostředky a dezodoranty pro hygienické účely jiné než pro osobní potřebu, dezinfekční přípravky pro potírání plísní, bakterií, kvasinek a mikrobů ve veřejných prostorách, sprchách, šatnách, pracovních skříňkách, dezinfekční přípravky pro chemická WC, dezodoranty jiné než osobní potřebu.

(511) 1, 3, 5
(210) O-481118

(111) **318743**
(220) 13.10.2010
(151) 22.06.2011
(540)

ProfiChondro original EFEKT

(730) **Musil Jiří MUDr.**, Na Hřebenkách 1755/18, Praha 5, Smíchov, 15000, CZ
(740) KOREJZOVA LEGAL v.o.s., JUDr. Petra Sauvage de Brantes, advokátka, Korunní 810/104, Praha 10, Vinohrady, 10100
(510) (5) farmaceutické a veterinářské výrobky, hygienické výrobky pro léčebné účely, dietetické přípravky pro léčebné účely, potraviny pro batolata, náplasti, obvazový materiál, materiály pro plombování zubů a pro zubní otisky, dezinfekční přípravky, výrobky pro hubení škodlivých zvířat, fungicidy, herbicidy.

(511) 5
(210) O-480195

(111) **318760**
(220) 28.10.2010
(151) 22.06.2011
(540)

TORCA

(730) **NORMA Michigan, Inc.**, 2430 East Walton Boulevard, Auburn Hills, 48326, MI, US
(740) PatentCentrum Sedlák & Partners s.r.o., Okružní 2824, České Budějovice, České Budějovice 3, 37001
(510) (6) železné svorky; (7) svorky pro výfukové trubky motorů; (12) trubkové svorky pro výfukové systémy dopravních vozidel.

(511) 6, 7, 12
(210) O-480582

(111) **318761**
(220) 28.10.2010
(151) 22.06.2011
(540)

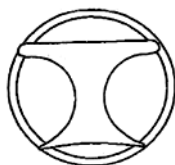

(730) **NORMA Michigan, Inc.**, 2430 East Walton Boulevard 2430, Auburn Hills, 48326, MI, US
(740) PatentCentrum Sedlák & Partners s.r.o., Okružní 2824, České Budějovice, České Budějovice 3, 37001
(510) (6) železné svorky; (7) svorky pro výfukové trubky motorů; (12) trubkové svorky pro výfukové systémy dopravních vozidel.
(511) 6, 7, 12
(210) O-480583

(111) **318815**
(220) 08.12.2010
(151) 22.06.2011
(540)

KONOS

(730) **TTC MARCONI s.r.o.**, Třebostická 987/5, Praha 10, 10000, CZ
(510) (9) počítačový software a hardware určený pro IP hlasová řešení, dispečerské konsoly, IP radiové gatewaye.
(511) 9
(210) O-481618

(111) **318929**
(220) 21.12.2010
(151) 29.06.2011
(540)

YANMAR

(730) **Yanmar Holdings Co., Ltd.**, 1-32 Chayamachi, Kita-ku, Osaka, JP
(740) ZIVKO MIJATOVIĆ & PARTNERS s.r.o., Jugoslávských partyzánů 639/26, Praha 6, Bubeneč, 16000
(510) (4) minerální oleje a tuky pro průmyslové účely (ne pro pohonné hmoty), neminerální oleje a tuky pro průmyslové účely (ne pro pohonné hmoty), vosky pro průmyslové účely (suroviny), tuhá maziva, surová nafta, čištěná ropa, průmyslové oleje, motorové oleje, mazadla, pohonné hmoty, diesel motorová nafta, lehké oleje, oleje pro spalovací motory, hořlavé oleje; (7) generátory elektrické energie se systémem využití odpadního tepla, zemědělské nástroje, s výjimkou ručních, zemědělské stroje, kombajny, sečí stroje na rýži, žací vazače, mobilní mlátičky, strojní loupáče rýže, motorové kultivátory, křovinořezy, sázecí stroje na zeleninu, sekačky na trávu, motory a stroje s výjimkou pro pozemní vozidla, díly a příslušenství pro motory všech druhů (ne pro pozemní vozidla), dieselové motory a benzinové motory (nikoli pro motorová vozidla), lodní kompresory, pouzdro pístního čepu, písty, pístové čepy, pístové kroužky, palivové filtry, všechny uvedené položky v rámci této třídy, čerpadla, čerpadlové stroje, plynová tepelná čerpadla, generátory elektřiny, dieselové generátory, benzinové generátory, generátory pro benzinové motory, stavební stroje a zařízení, zejména stavební stroje a zařízení pro nakládání a vykládání, jejich díly a příslušenství, bagry, kolové nakladače, lžicové bagry, buldozery, sněhové pluh; (11) klimatizační přístroje, GHP (tepelné čerpadla na plyn),

klimatizační systémy, kotle, chladicí zařízení, chladicí kontejnery, zařízení na sušení krmiv, výměníky tepla (nikoli součástí strojů), mobilní a stacionární věže, osvětlovací věže, zejména s plošinou; (12) motory a zařízení pro pozemní a námořní vozidla, vozidla, pouzdro pístního čepu, písty, pístové čepy, pístové kroužky, palivové filtry, všechny uvedené položky pro vozidla, plavidla a jejich díly a příslušenství, rekreační lodě, rybářské lodě, traktory, zemědělské traktory.

(511) 4, 7, 11, 12
(210) O-481924

(111) **318996**
(220) 21.10.2010
(151) 07.07.2011
(540)



(591) Barevná
(730) **Compass Group Czech Republic s.r.o.**, Jankovcova 1603/47a, Praha 7, Holešovice, 17000, CZ
(740) Václav Müller, patentový zástupce, Filipova 2016, Praha 4, 14800
(510) (16) psací potřeby, kancelářské potřeby kromě nábytku, učební a školní potřeby a pomůcky, štočky, potřeby pro umělce spadající do této třídy, štetce - to vše s výjimkou výrobků z papíru a kartónu; (25) oděvy, saka, kalhoty, svetry, košile, obleky, sukně, pláště, kostýmy, cvičební úbory, oděvní doplňky jako kravaty, motýlky, šály, rukavice, klobouky, čepice, ponožky, šle, spodní prádlo, kožešinové ozdoby oděvní, blůzy, baret, šátky, podkolenky, boty, turistické oděvy, opasky, pracovní oděvy, oděvy pro volný čas, zejména pro sport, spadající do této třídy; (43) hotelové služby, provozování penzionů, provoz hotelového ubytování, ubytovací služby, pronajímání a poskytování přechodného ubytování - to vše s výjimkou gastronomických služeb.
(511) 16, 25, 43
(210) O-480373

(111) **318999**
(220) 21.10.2010
(151) 07.07.2011
(540)



(591) Barevná
(730) **Compass Group Czech Republic s.r.o.**, Jankovcova 1603/47a, Praha 7, Holešovice, 17000, CZ
(740) Václav Müller, patentový zástupce, Filipova 2016, Praha 4, 14800
(510) (16) psací potřeby, kancelářské potřeby kromě nábytku, učební a školní potřeby a pomůcky, štočky, potřeby pro umělce spadající do této třídy, štetce - to vše s výjimkou výrobků z papíru a kartónu; (25) oděvy, saka, kalhoty, svetry, košile, obleky, sukně, pláště, kostýmy, cvičební úbory, oděvní doplňky jako kravaty, motýlky, šály, rukavice, klobouky, čepice, ponožky, šle, spodní prádlo, kožešinové ozdoby oděvní, blůzy, baret, šátky, podkolenky, boty, turistické oděvy, opasky, pracovní oděvy, oděvy pro volný čas, zejména pro sport, spadající do této třídy; (43) hotelové služby, provozování penzionů, provoz hotelového ubytování, ubytovací

služby, pronajímání a poskytování přechodného ubytování - to vše s výjimkou gastronomických služeb.

(511) 16, 25, 43
(210) O-480376

a servisní činnost v oboru motorových vozidel, provozování čerpacích stanic s palivou a mazivou.

(511) 4, 35, 37
(210) O-482742

(111) **319005**
(220) 26.10.2010
(151) 07.07.2011
(540)



(111) **319146**
(220) 02.11.2010
(151) 13.07.2011
(540)



(591) Barevná
(730) **International Data Group, Inc.**, 5 Speen Street, Framingham, MA, US
(740) Traplová Hladr Kubát, advokátní a patentová kancelář, Mgr. Jana Šuranová Traplová, advokátka, Přístavní 531/24, Praha 7, Holešovice, 17000
(510) (9) elektronické přístroje sloužící k nesení a přenosu informací, elektronické přístroje pro užití v sítích elektronických komunikací včetně souvisejícího softwaru, hardwarové počítačové výrobky pro užití v oblasti informačních technologií, elektronické časopisy, noviny, jiná periodika, elektronické knihy, katalogy, databáze, elektronické záznamníky, diáře včetně softwaru k jejich provozování; (16) tiskárenské výrobky, komerční, reklamní a propagační tiskoviny, knihy, noviny, časopisy, diáře, kalendáře, katalogy, samolepky, razítka, výrobky z papíru a lepenky zařazené v této třídě, databáze v tištěné podobě; (35) činnost průzkumu trhu informačních technologií, propagační činnost na trhu informačních technologií, činnost poradců v oblasti marketingu informačních technologií, poradenství při řízení a managementu v oblasti informačních technologií a jejich výroby a distribuce, služby reklamy v oblasti výroby a distribuce informačních technologií, marketing, reklamní, inzertní a propagační činnost prostřednictvím jakéhokoliv média, prostřednictvím datových a počítačových sítí, obstarávání reklamy, poskytování informací a jiných informačních produktů komerčního nebo reklamního charakteru, multimediálních informací komerčního charakteru, on-line inzerce; (38) komunikace a nabízení zajištění možností komunikace v sítích elektronických komunikací, přenos dat; (41) vzdělávání v oblasti informačních technologií, školení a semináře v oblasti informačních technologií, pořádání kulturně vzdělávacích akcí ve vztahu k informačním technologiím.
(511) 9, 16, 35, 38, 41
(210) O-480517

(591) Barevná
(730) **MW & Partner s.r.o.**, Pod Bezručovým vrchem, Hlavní náměstí 48/16, Krnov, 79401, CZ
(740) Ing. Pavel Nádvořník s.r.o., Klínová 620/1, Ostrava, Hulváky, 70900
(510) (10) matrace a speciální postele, včetně vodních postelí, pro lékařské účely, polštáře pro lékařské účely, podložky pro nemocniční lůžka; speciální nábytek k lékařským účelům; (20) matrace do postelí, matracové polštáře, polštáře, podhlavníky, podušky, lůžkoviny s výjimkou ložního prádla, postele, včetně postelí vodních (ne pro léčebné účely), nemocniční postele, skládací lehátka, lamelové rošty do postelí, rošty pod matrace, žíněnky, nábytek všeho druhu (dřevěný, ratanový, proutěný, kovový, čalouněný, plastový, skleněný), nábytkové díly a sestavy, poličky, sedací soupravy, křesla a židle, stoly a stolky, obývací stěny, ložnice, čalouněné soupravy, nábytek lůžkový, nábytek skříňkový, kancelářský nábytek, dětský nábytek, kuchyňské linky, díly pro kuchyňské linky, zrcadla, rámy, stojany, košíkářské zboží, bytové doplňky nebo okrasné předměty ze dřeva, korku, proutí, rákosu, třtiny, rohoviny, slonoviny, kostic, želvoviny, jantaru, perleti, mořské pěny, buničiny a z náhražek těchto hmot nebo z plastických hmot, nábytek zahradní a kempingový, nábytek skládací a přenosný, spací pytle pro kempování; (24) ložní pokrývky a příkrývky, lůžkoviny, prádlo ložní a stolní, prostěradla, povlečení, přehozy, matracovina, moskytiery, nábytkové potahy, potahy na matrace, potahy na postele, záclony, ubrusy; (35) zprostředkování obchodu s výše uvedenými výrobky ve třídách 10, 20, 24 a 27, odborné obchodní poradenství, obchodní nebo podnikatelské informace, zprostředkování obchodních kontaktů, zprostředkovatelská činnost v oblasti služeb k obchodním účelům, provádění obchodních operací, pomoc při řízení obchodní činnosti, kopírování nebo rozmnožování (reprodukce) dokumentů, dokladů a podobně, reklama (on-line) na počítačové komunikační síti, on-line inzerce, vyhledávání informací v počítačových souborech, pronájem reklamního času ve všech komunikačních médiích, poskytování obchodních informací a služeb spadajících do této třídy pomocí Internetu, zprostředkování internetového obchodu s výše uvedenými výrobky ve třídách 10, 20, 24 a 27, komerční využití Internetu v oblastech komerčních internetových médií a vyhledávacích služeb, vyhledávání dat v počítačových souborech, prezentace uživatelů na stránkách World Wide Web v počítačové síti Internet, systemizace informací do počítačových databází, reklama, propagace, propagační korespondence, šíření propagačních materiálů a publikací, inzerce.
(511) 10, 20, 24, 35
(210) O-480692

(111) **319088**
(220) 28.01.2011
(151) 07.07.2011
(540)



(591) Barevná
(730) **Gerasimov Dmitriy**, Hořelické nám. 1220, Rudná u Prahy, 25219, CZ
(510) (4) průmyslové oleje a tuky, mazadla, paliva včetně benzinu pro motory a osvětlovací látky, pohonné hmoty včetně motorového lihu, tuky a oleje k mazání a pohonu olejů; (35) propagační činnost, reklama, zprostředkování obchodu a služeb v oboru paliv a maziv, obchodní zastoupení; (37) opravy

(111) **319306**
(220) 09.11.2010
(151) 20.07.2011
(540)



- (591) Barevná
(730) **KLINMAM s.r.o.**, Hyberská 1271/32, Praha 1 - Nové Město, 11000, CZ
(740) Halaxová & Halaxová TETRAPAT, Mgr. Eva Halaxová, Jinonická 804/80, Praha 5, Košíře, 15800
(510) (10) vodonepropustné podložky do postelí k ochraně lůžka před pomocněním a znečištěním (např. při inkontinenci); (20) polštáře klasické postelové, matrace do postelí, autopolštářky, polštáře dekorativní, zateplovací podložky do postelí, textilní sedačky (polštářky) na dřevěné nebo plastové zahradní židle; (24) prošívání přikrývky, ložní povlečení a návleky na polštáře, návleky na matrace, lůžkoviny, ložní pokrývky a polštáře; (25) běžné pracovní ošacení pro zdravotnický personál (košile, haleny, kalhoty, pláště, polopláště, sukně, zástěry, šaty); (35) zprostředkování obchodní činnosti pro výrobky výše uvedené ve třídách 10, 20, 24 a 25, poradenská služba v obchodu s výrobky výše uvedenými, propagace, reklama; (40) šití lůžkovin.
(511) 10, 20, 24, 25, 35, 40
(210) O-480859

(111) **319618**
(220) 15.11.2010
(151) 03.08.2011
(540)



- (591) Barevná
(730) **BONDUELLE (Société Anonyme)**, La Woestyne, 59173 Renescure, FR
(740) Rott, Růžička & Guttman a spol., Vyskočilova 1566, Praha 4, Michle, 14000
(510) (29) konzervované, hluboce zmražené, sušené a zavařené ovoce a zelenina, vejce, mléčné výrobky, maso a masové výtahy, ryby, drůbež; (30) omáčky, ochucovadla, koření, rýže; (31) čerstvé ovoce a zelenina, čerstvé zahradní byliny.
(511) 29, 30, 31
(210) O-481006

(111) **319691**
(220) 07.02.2011
(151) 03.08.2011
(540)



- (591) Barevná
(730) **ČESKÁ KONFERENCE**, Žilinská 1359, Varnsdorf, 40747, CZ
(740) Silesia Patent, s.r.o., Soukromá 261, Václavovice, 73934
(510) (35) propagační činnost, reklama, pomoc pro zajištění obchodní činnosti, obchodní nebo podnikatelské poradenství, pořádání veletrhů pro obchodní a reklamní účely, průzkum trhu, rozšiřování reklamních nebo inzertních materiálů, umělci (agentura), vydávání reklamních nebo náborových, propagačních textů, manažerské služby; (36) služby finanční, organizování sbírek; (41) výchova, vzdělávání, zábava, sportovní a kulturní aktivity, agentury umělecké ve třídě 41, divadelní představení, filmová tvorba, fotografování, provozování golfových hřišť, informace o možnostech zábavy, informace o možnostech výchovy a vzdělávání, organizování a vedení konferencí, kongresů a seminářů, organizování soutěží, poskytování on-line elektronických publikací, organizování představení, předprodej vstupenek, výroba rozhlasových a televizních programů, školení, výstavy kulturní a vzdělávací, vydavatelská a nakladatelská činnost, nahrávání nosičů zvukových a/nebo obrazových, tvorba, výroba audiovizuálních děl, služby digitálního zpracování obrazu, elektronické publikování (DTP), půjčování nahaných a nenahaných nosičů, zvukových a/nebo obrazových záznamů, konzultace v oblasti úspory energie, zprostředkovatelská činnost v uvedených oblastech.
(511) 35, 36, 41
(210) O-483003

(111) **319698**
(220) 09.02.2011
(151) 03.08.2011
(540)



- (730) **Caesars Interactive Entertainment, LLC**, One Caesars Palace Drive, Las Vegas, 89109, NV, US
(740) HAVEL & PARTNERS s.r.o., advokátní kancelář, Mgr. Robert Nešpůrek LL.M., advokát, Na Florenci 2116/15, Praha 1, Nové Město, 11000
(510) (41) výchovná a zábavní činnost, poskytování elektronických her, provozování her, hazardních her a kasin, poskytování služeb interaktivních her, hazardních her a kasin, včetně poskytování výše uvedených služeb on-line prostřednictvím počítačové databáze nebo Internetu, televizní zábava, organizace a zajišťování her a soutěží pro zábavní účely, informační, konzultační a poradenské služby související s výše uvedeným.
(511) 41
(210) O-483113

(111) **319706**
(220) 11.02.2011
(151) 03.08.2011
(540)



- (730) **EURONA s.r.o.**, Lhota za Červeným Kostelcem 261, Červený Kostelec, 54941, CZ
(740) Čermák a spol., JUDr. Karel Čermák jr., Ph.D., LL.M., advokát, Národní 32, Praha 1, 11000
(510) (1) chemické výrobky určené pro průmysl, vědu a fotografii, jakož i pro zemědělství, zahradnictví a lesnictví, umělé pryskyřice v surovém stavu, plastické hmoty v surovém stavu, hnojiva pro půdu, zahradní hnojiva, zemina pro pěstování, chemické výrobky určené ke konzervování potravin; (3) přípravky pro bělení, prací prostředky, přípravky pro čištění, leštění, odmašťování a broušení, mýdla, parfumerie, vonné oleje, zvláště kosmetické přípravky, zubní pasty, toaletní potřeby, kosmetika, vlasové vody (lotions), kosmetické přípravky a dezodoranty pro osobní potřebu, esenciální a éterické oleje, oleje pro kosmetické účely, šampóny, adstringentní přípravky pro kosmetické účely, přísady do koupelí, voňavky, parfémů, holicí přípravky, kosmetické ubrousky parfemované nebo napuštěné pleťovými vodami, spreje pro osvěžení dechu, opalovací přípravky, vonné sáčky do prádla, kosmetické barvy, barvy na vlasy, kosmetické výrobky a přípravky pro péči a pěstění pokožky, spadající do této třídy, zvláště pak krémy, gely, mléka, tuky a oleje, vitamínové preparáty pro tělovou kosmetiku, mascara; (35) propagační činnost, reklama, pomoc při řízení obchodní činnosti, obchodní administrativa, kancelářské práce, zásilkový prodej zboží prostřednictvím katalogů, Internetu, telefonu a pošty, on-line inzerce a prezentace v počítačové síti Internet, obchodní využití sítě Internet v oblasti e-businessu, zajišťování reklamních a/nebo propagačních a inzertních tiskovin včetně jejich rozšiřování, obchodní poradenská a konzultační činnost ve službách zahrnutých ve třídě 35.
(511) 1, 3, 35
(210) O-483191

(111) **319709**
(220) 11.02.2011
(151) 03.08.2011
(540)



- (730) **EURONA s.r.o.**, Lhota za Červeným Kostelcem 261, Červený Kostelec, 54941, CZ
(740) Čermák a spol., JUDr. Karel Čermák jr., Ph.D., LL.M., advokát, Národní 32, Praha 1, 11000
(510) (1) chemické výrobky určené pro průmysl, vědu a fotografii, jakož i pro zemědělství, zahradnictví a lesnictví, umělé pryskyřice v surovém stavu, plastické hmoty v surovém stavu, hnojiva pro půdu, zahradní hnojiva, zemina pro pěstování, chemické výrobky určené ke konzervování potravin; (31) výrobky zemědělské, zahradnické a lesní, čerstvé ovoce a zelenina, osivo, sadba, sazenice, semena rostlin, rostliny a přírodní květiny, krmivo pro zvířata; (35) propagační činnost, reklama, pomoc při řízení obchodní činnosti, obchodní administrativa, kancelářské práce, zásilkový prodej zboží prostřednictvím katalogů, Internetu, telefonu a pošty, on-line inzerce

a prezentace v počítačové síti Internet, obchodní využití sítě Internet v oblasti e-businessu, zajišťování reklamních a/nebo propagačních a inzertních tiskovin včetně jejich rozšiřování, obchodní poradenská a konzultační činnost ve službách zahrnutých ve třídě 35.

(511) 1, 31, 35
(210) O-483198

(111) **319777**
(220) 04.11.2010
(151) 10.08.2011
(540)

kolda

- (730) **Kolář Jan**, Klecanská 855/28, Praha 8, Kobylisy, 18200, CZ
(510) (19) dřevěné obložení, dřevo jako polotovary, okna nekovová, schody (stupně) nekovové, podlaha parketová, schodiště nekovové; (20) nábytek školní, desky na stoly, stoly, truhlářské umělecké výrobky, dvířka k nábytku, části nábytku ze dřeva, přenosné dekorativní předměty, kancelářský nábytek, nábytek; (37) restaurování nábytku, umělecká truhlářská výroba a opravy.
(511) 19, 20, 37
(210) O-480752

(111) **319818**
(220) 11.02.2011
(151) 10.08.2011
(540)



- (730) **EURONA s.r.o.**, Lhota za Červeným Kostelcem 261, Červený Kostelec, 54941, CZ
(740) Čermák a spol., JUDr. Karel Čermák jr., Ph.D., LL.M., advokát, Národní 32, Praha 1, 11000
(510) (21) náčiní a nádoby pro domácnost nebo kuchyň, hřebeny, čisticí prostředky, sklo surové nebo opracované, sklo, porcelán a majolika neobsazené v jiných třídách, umělecké předměty nebo umělecko průmyslové předměty z keramiky nebo z porcelánu nebo ze skla, dekorativní i užitkové sklo, keramika, porcelán, jakékoli nádoby ze skla nebo porcelánu nebo keramiky; (24) tkaniny, textilní výrobky, pokrývky zejména ložní, ubrusy, utěrky, prostírání, umělecké předměty a umělecko průmyslové předměty zařazené v této třídě; (35) propagační činnost, reklama, pomoc při řízení obchodní činnosti, obchodní administrativa, kancelářské práce, zásilkový prodej zboží prostřednictvím katalogů, Internetu, telefonu a pošty, on-line inzerce a prezentace v počítačové síti Internet, obchodní využití sítě Internet v oblasti e-businessu, zajišťování reklamních a/nebo propagačních a inzertních tiskovin včetně jejich rozšiřování, obchodní poradenská a konzultační činnost ve službách zahrnutých ve třídě 35.
(511) 21, 24, 35
(210) O-483197

(111) **319843**
(220) 01.03.2011
(151) 10.08.2011
(540)



(730) **KLINMAM s.r.o.**, Hybemská 1271/32, Praha 1 - Nové Město, 11000, CZ
(740) Halaxová & Halaxová TETRAPAT, Mgr. Eva Halaxová, Jinonická 804/80, Praha 5, Košíře, 15800
(510) (10) vodonepropustné podložky do postelí k ochraně lůžka před pomocněním a znečištěním (například při inkontinenci); (20) polštáře klasické postelové, matrace do postelí, autopolštářky, polštáře dekorativní, zateplovací podložky do postelí, textilní sedačky (polštářky) na dřevěné nebo plastové zahradní židle; (24) prošívání přikrývky, ložní povlečení a návleky na polštáře, návleky na matrace, lůžkoviny, ložní pokrývky a polštáře; (25) běžné pracovní ošacení pro zdravotnický personál (košile, haleny, kalhoty, pláště, polopláště, sukně, zástěry, šaty); (35) zprostředkování obchodní činnosti pro výrobky výše uvedené ve třídách 10, 20, 24 a 25, poradenská služba v obchodu s výrobky výše uvedenými, propagace, reklama; (40) šití lůžkovin.
(511) 10, 20, 24, 25, 35, 40
(210) O-483675

(111) **320140**
(220) 07.01.2011
(151) 24.08.2011
(540)

RESIDENCE U ČERNÉ VĚŽE

(730) **ATS INVEST, s.r.o.**, Rybná 4/669, Praha 1, 11000, CZ
(740) ŠTROS & KUSÁK advokátní a patentová kancelář, JUDr. David Štros, advokát, Národní 32, Praha 1, 11000
(510) (41) provozování kasin a heren, služby pro hry a sázení v rámci třídy 41, noční kluby, služby pro odpočinkové kluby v rámci této třídy, uspořádávání a řízení konferencí, shromáždění, výstav v rámci této třídy, seminářů a schůzí, rezervace vstupenek do divadel a koncertů; (43) ubytovací služby, hotelové, restaurační a barové služby, dodávkové služby pro zásobování potravinami a/nebo nápoji, služby pro rezervování pokojů v hotelích, hotelnictví; (44) zdravotní péče, zotavovny, sanatoria.
(511) 41, 43, 44
(210) O-482221

(111) **320175**
(220) 11.02.2011
(151) 24.08.2011
(540)



(591) Barevná
(730) **EDUARD - MODEL ACCESSORIES, spol. s r.o.**, Mírová 170, Obrnice, 43521, CZ
(510) (17) plastové formy pro modely, plastové předlohy modelů; (28) modely letadel, modely vozidel, modely lodí, modely tanků, modely postav osob.

(511) 17, 28
(210) O-483202

(111) **320255**
(220) 21.03.2011
(151) 24.08.2011
(540)

Velčovský

(730) **Velčovská Veronika**, Škrétova 384/2, Ostrava 2, 70200, CZ
(740) DANĚK & PARTNERS Advokátní a patentová kancelář, Ing. Dr. Vilém Daněk Ph.D., LL.M., patentový zástupce, Vinohradská 17, Praha 2, 12000
(510) (24) tkaniny a textilní výrobky, které nejsou uvedeny v jiných třídách, textilie (materiály), pokrývky na stůl, ubrusy, držáky na záclony a závěsy z textilních materiálů, závěsy textilní nebo plastové, záclonovina (etamin), okenní záclony, látkové kapesníky, koupelnové textilie s výjimkou oblečení, ložní prádlo, lůžkoviny, prostěradla, povlečení, lůžkové přehozy, cestovní přikrývky, povlaky na matrace, potahy na postele, matracovina, potahy na nábytek z textilních materiálů, textilní odličovací ubrusy, plátno, ubrus voskovaný, plst, podložky na stůl pod sklenice, talíře (prostírání), podšívky textilní, pokrývky ozdobné na polštáře, portiéry (závěsy), prádlo pro domácnost, prádlo stolní, prádlo vysívané, textilní ručníky, rukavice na umývání, spací pytle, pytlovina, syntetické ubrusy, (náhražkové tkaniny), sypkovina, samet, maňšestry, krep, jutový textil, flauš, flanel, damašek, brokát, bavlněné látky, úplet, tyl, sukno, taft, vlajkovina, textilní tapety, rolety - v rámci této třídy, utěráky textilní, hygienické žinky; (26) galanterie textilní v rozsahu tř. 26, bambule, cedulky na prádlo, dracouny, flitry, gumy do prádla, hříbky na látání, jehelníky, jehlice pletací a háčkovací, jehly, kalouny, kanýry, knoflíky, krabice na šicí potřeby, krajky, květiny umělé, lacety, lemovky, natáčky do vlasů - v rámci této třídy, nažehlovací záplaty, ovoce umělé, ozdobné jehlice (vyjma šperků), ozdoby - v rámci této třídy, paruky, patentky, prýmkařské zboží, přezky - v rámci této třídy, síťky na vlasy, spony - v rámci této třídy, stuhy, šněrovadla, šňůry, tkanice, vázačky, výšivky, zdrhovadla, špendlíky; (27) koberec, koberečky, koberečky do automobilů, rohožky, rohože, předložky, linoleum a jiné obklady podlah, krytina podlahová, izolační podlahové krytiny, rohože z tkaného lana pro lyžařské svahy, podložky pod koberec, tělocvičné žíněnky, umělé trávničky, tapety na stěny nikoliv textilní; (35) reklama, propagace, inzerce, výstavy k reklamním a obchodním účelům, aktualizování reklamních materiálů, reklama on-line v počítačové síti, on-line inzerce, rozšiřování reklamních materiálů zákazníkům (letáky, prospekty, tisky, vzorky), zaslání reklamních materiálů zákazníkům, vydávání, zveřejňování, oznámení, vyhlášení, publikování reklamních textů, služby v oblasti grafické úpravy pro reklamní účely, venkovní reklama, pronájem reklamního času ve všech komunikačních médiích, vyhledávání dat a informací v počítačových souborech (pro třetí osoby), kopírování nebo rozmnožování (reprodukce) dokumentů, dokladů apod., zajišťování prezentací na server, obchodní nebo podnikatelské informace, prezentace výrobků v komunikačních médiích pro účely maloobchodu, management, marketingové studie, zpracování textů, služby (telefonní vzkazy, dotazy) pro nepřítomné, styky s veřejností, provádění obchodních operací, poskytování obchodních informací a obchodních služeb pomocí Internetu a zprostředkování obchodu s výrobky, uvedenými ve tř. 24, 26 a 27, zprostředkovatelská činnost v oblasti obchodu a služeb k obchodním účelům, týkající se výrobků uvedených ve tř. 24, 26 a 27, zprostředkování obchodních kontaktů v oblasti výrobků uvedených ve tř. 24, 26 a 27, zprostředkování internetového obchodu v oblasti výrobků uvedených ve tř. 24, 26 a 27, komerční využití Internetu v oblastech komerčních internetových médií a vyhledávacích služeb v oblasti výrobků uvedených ve tř. 24, 26 a 27, prezentace uživatelů na stránkách World Wide Web v počítačové síti Internet.
(511) 24, 26, 27, 35
(210) O-484230

(111) **320583**
(220) 11.02.2011
(151) 14.09.2011
(540)



- (591) Barevná
(730) **Douděřová Petra Bc.**, U trati 21, Praha 10, 10000, CZ
Špičák Pavel Bc., Žerotínova 1553, Hořice, 50801, CZ
Hradecká Lucie, Chebská 58, Praha 9, 19900, CZ
(510) (25) bundy sportovní s kapucí, čelenky, kšiltly (čepice s -), kšiltly (sluneční), oděvy (potítka), ponožky, sukně, tílka, nátělníky, trička, vesty, kraťasy, sportovní soupravy, oděvy pro sport se zaměřením na tenis; (35) reklama, reklama-propagace, reklama v on-line počítačové síti, reklamní materiály (pronájem), (aktualizování), reklamní materiály (rozšiřování zákazníkům), letáky, prospekty, tisky, vzorky, reklamní materiály (zasílání zákazníkům), reklamní texty (vydávání, zveřejňování, oznámení, vyhlášení, publikování); (41) organizování sportovních činností, praktický výcvik, sportovní zařízení (pronájem), pronajímání tenisových dvorců, soutěže a organizování sportovních akcí, sportovní zařízení (provozování), prázdninové tábory, půjčování sportovního nářadí s výjimkou dopravních prostředků.
(511) 25, 35, 41
(210) O-483185

(111) **320597**
(220) 24.02.2011
(151) 14.09.2011
(540)

SAPARIA

- (730) **SAPARIA a.s.**, Libušská 319, Praha 4, 14200, CZ
(740) Chytilová & spol., patentová kancelář, s.r.o., Nad spádem 641/20, Praha 4, Podolí, 14700
(510) (35) zprostředkování v oblasti obchodu a zprostředkování obchodu prostřednictvím prodejních stánků (provozování tržiště), maloobchod, velkoobchod a internetový obchod, vše v oblasti kosmetiky, čistících a pracích prostředků, oděvů, obuvi, punčochového a kloboučnického zboží, tabákových výrobků a potřeb pro kuřáky, potravin a nápojů, nábytku a bytových doplňků, kůží a kožešin, kancelářských potřeb, drahých kovů a výrobků z nich, bižuterie, galanterie, kožené galanterie a galanterie z imitace kůže, řemeslných výrobků, reklama, promotion akce, distribuce a vydavatelství reklamních materiálů, prezentace služeb a výrobků; (36) finanční služby, realitní služby, správa nemovitostí, pronájem nemovitostí, leasingové služby, půjčky.
(511) 35, 36
(210) O-483510

(111) **320598**
(220) 24.02.2011
(151) 14.09.2011
(540)

SAPA

- (730) **SAPARIA a.s.**, Libušská 319, Praha 4, 14200, CZ
(740) Chytilová & spol., patentová kancelář, s.r.o., Nad spádem 641/20, Praha 4, Podolí, 14700
(510) (35) zprostředkování v oblasti obchodu a zprostředkování obchodu prostřednictvím prodejních stánků (provozování tržiště), maloobchod, velkoobchod a internetový obchod, vše v oblasti kosmetiky, čistících a pracích prostředků, oděvů, obuvi, punčochového a kloboučnického zboží, tabákových výrobků a potřeb pro kuřáky, potravin a nápojů, nábytku a bytových doplňků, kůží a kožešin, kancelářských potřeb, drahých kovů a výrobků z nich, bižuterie, galanterie, kožené galanterie a galanterie z imitace kůže, řemeslných výrobků, reklama, promotion akce, distribuce a vydavatelství reklamních materiálů, prezentace služeb a výrobků; (36)

finanční služby, realitní služby, správa nemovitostí, pronájem nemovitostí, leasingové služby, půjčky.
(511) 35, 36
(210) O-483511

(111) **320599**
(220) 24.02.2011
(151) 14.09.2011
(540)



- (591) Barevná
(730) **SAPARIA a.s.**, Libušská 319, Praha 4, 14200, CZ
(740) Chytilová & spol., patentová kancelář, s.r.o., Nad spádem 641/20, Praha 4, Podolí, 14700
(510) (35) zprostředkování v oblasti obchodu a zprostředkování obchodu prostřednictvím prodejních stánků (provozování tržiště), maloobchod, velkoobchod a internetový obchod, vše v oblasti kosmetiky, čistících a pracích prostředků, oděvů, obuvi, punčochového a kloboučnického zboží, tabákových výrobků a potřeb pro kuřáky, potravin a nápojů, nábytku a bytových doplňků, kůží a kožešin, kancelářských potřeb, drahých kovů a výrobků z nich, bižuterie, galanterie, kožené galanterie a galanterie z imitace kůže, řemeslných výrobků, reklama, promotion akce, distribuce a vydavatelství reklamních materiálů, prezentace služeb a výrobků; (36) finanční služby, realitní služby, správa nemovitostí, pronájem nemovitostí, leasingové služby, půjčky.
(511) 35, 36
(210) O-483512

(111) **320749**
(220) 29.04.2011
(151) 21.09.2011
(540)



- (730) **RENETRA s.r.o.**, Všechnovice č.p. 294, 75353, CZ
(740) JUDr. Miroslav Kupka, Levého 1532, Rakovník, 26901
(510) (7) čerpadla všeho druhu - v rámci této třídy, čerpací agregáty - v rámci této třídy, čerpací stanice a jejich příslušenství, motory - v rámci této třídy, vývěvy (stroje), vakuové jednotky - v rámci této třídy; (11) zařízení a stroje na dodávku, čištění a úpravu vody, veškeré vodárny a jejich zařízení - vše v rámci této třídy; (37) instalace, servis a opravy čerpadel; (42) engineering, výzkumná, projektová, návrhářská a konstrukční činnost v oblasti čerpací techniky, kalibrování (měření), diagnostika.
(511) 7, 11, 37, 42
(210) O-485312

(111) **320882**
(220) 19.04.2011
(151) 27.09.2011
(540)

SOLAMP

(730) **Solamp Czech Republic, s.r.o.**, Türkova 2319/5b, Praha, 14900, CZ
(740) Mgr. Marek Hoskovec, advokát, Hybernská 20, Praha 1, 11000
(510) (9) elektrické a elektronické řídicí a regulační systémy, hardware, software, elektrické a elektronické přístroje a nástroje elektronické a optické pro měření, signalizaci a kontrolu, přístroje a nástroje pro vedení, přeměnu, akumulaci, regulaci nebo řízení elektrického proudu - solární panely, záložní zdroje elektrického proudu, akumulátory, časové spínače, záložní zdroje; (11) světelná tělesa, elektrická svítidla, solární světelná technika, pouliční osvětlení, průmyslová osvětlení, domácí osvětlení; (40) výroba elektřiny, výroba elektřiny ze solárních zařízení a systémů.
(511) 9, 11, 40
(210) O-485034

(111) **320911**
(220) 29.04.2011
(151) 27.09.2011
(540)

JK envi

(730) **JK envi s.r.o.**, Vyšehradská 320/49, Praha 2, 12000, CZ
(740) JUDr. Ing. Bystrík Bugan, advokát, Pod Bruskou 136/6, Praha 1, Malá Strana, 11800
(510) (35) informace (obchodní nebo podnikatelské -), podnikání (oceňování a odhady v oblasti -), poradenství (odborné obchodní -); (37) utěšňování (tmelení) budov (služby -); (42) analýzy chemické, expertizy, geologické expertizy, geologický průzkum, geologický výzkum, ochrana životního prostředí (výzkum).
(511) 35, 37, 42
(210) O-485313

(111) **320974**
(220) 25.01.2011
(151) 05.10.2011
(540)

MusicJet

(730) **Grand IT s.r.o.**, Kubánské náměstí 1391/11, Praha 10, Vršovice, 10000, CZ
(740) JUDr. Aleš Zábrš, advokát, Na Beránce 57/2, Praha 6, Dejvice, 16000
(510) (9) nahrané a nenahrané nosiče zvuku a obrazu, zejména audiokazety, videokazety, kompaktní disky, DVD, magnetofonové pásky, audiovizuální díla na nosičích, hudební díla na nosičích, počítačový software nahrany nebo ze vzdálené počítačové sítě, software pro správu a využití dat, software stažitelný z Internetu a software pro stahování a poskytování hudby prostřednictvím Internetu nebo sítí mobilních operátorů, elektronické databáze a databázové produkty, zařízení a přístroje pro datovou komunikaci, elektronické sítě a systémy pro přenos dat; (35) reklamní a propagační činnost prostřednictvím jakéhokoliv média, zejména v oblasti hudby, poskytování a stahování hudby z Internetu nebo sítí mobilních operátorů, marketing, obstaravatelská a zprostředkovatelská činnost v oblasti poskytování a stahování hudby z Internetu nebo sítí mobilních operátorů; (38) šíření a výměny informací prostřednictvím počítačových a telekomunikačních sítí včetně Internetu, zejména stahování a poskytování digitální hudby, a to prostřednictvím Internetu nebo sítí mobilních operátorů; (41) výchovná, vzdělávací, kulturní a zábavní činnost, vydavatelství a nakladatelství, organizace, příprava a pořádání hudebních vystoupení, koncertů a zábavných pořadů.
(511) 9, 35, 38, 41
(210) O-482642

(111) **321200**
(220) 02.06.2011
(151) 12.10.2011
(540)

Metropolitní vysoká škola Praha

(730) **Metropolitní univerzita Praha, o.p.s.**, Dubečská 900/10, Praha 10, Strašnice, 10000, CZ
(510) (41) výchova, vzdělávání, zejména vysokoškolská výchova a vzdělávání a celoživotní vzdělávání, služby týkající se výchovy a vzdělávání, sportovní a kulturní aktivity, pořádání konferencí, seminářů a kurzů, ediční činnost,

vydavatelská a nakladatelská činnost, zejména učebních textů, skript, učebnic a knih, publikace výsledků odborných pedagogických a vědeckých aktivit, poradenství pro vzdělávací a školicí činnost; (42) vědecká, výzkumná, expertizní a znalecká činnost; (45) poradenská a konzultační činnost v oblasti mezinárodních vztahů, veřejné správy, právní ochrany průmyslového a jiného duševního vlastnictví.

(511) 41, 42, 45
(210) O-486196

(111) **321572**
(220) 30.03.2011
(151) 09.11.2011
(540)



(730) **NORMA Michigan, Inc.**, 2430 East Walton Boulevard, Auburn Hills, 48326, MI, US
(740) PatentCentrum Sedláč & Partners s.r.o., Okružní 2824, České Budějovice, České Budějovice 3, 37001
(510) (6) železné svorky; (7) svorky pro výfukové trubky motorů; (12) trubkové svorky pro výfukové systémy dopravních vozidel.
(511) 6, 7, 12
(210) O-484481

(111) **321745**
(220) 02.02.2011
(151) 23.11.2011
(540)

GESOM

(730) **Fölkel David**, Na Vyhliďce č. ev. 99, Brandýsek, Olšany, 27341, CZ
(510) (7) barvy (stříkací pistole na -), brusky (stroje), brusky nástrojové (ostříčky), čerpadla (stroje), čerpadla odstředivá, čerpadla pro akvária (vzduchová), čerpadla pro vytápěcí zařízení, čerpadlové membrány, čisticí přístroje parní, čisticí stroje silniční (s vlastním pohonem), drtiče (stroje), drtiče (stroje) pro průmyslové účely, dřevoobráběcí stroje, dřílní stroje, dřílní vrtáky, ekonomizéry paliva pro motory a hnací stroje, elektrická zařízení k ovládní záclon nebo rolet, elektrické generátory, elektrické generátory (zdroje), elektrické otvírače plechovek, elektricky poháněné kartáče, elektrody pro svařování plynem, generátorová soustrojí nouzová, generátory elektrické, generátory proudu, generátory střídavého proudu, hadice pružné (navijáky pro -), hevery (stroje), hladicí lis, hlavy válců pro motory, hnací motory, s výjimkou motorů pro pozemní vozidla, jízdní kola (dynamy pro -), jízdní kola (stroje pro montáž -), kazety na matrice (tiskárenské -), kladiva (části strojů), kladiva elektrická, kladiva pneumatická, kladkostroje, kladky, kladky (části strojů), klapky zpětné (části strojů), kovoobráběcí stroje, kráječe chleba (stroje), míchací zařízení, míchačky, míchačky na betonovou směs (stroje), mísicí kuchyňské stroje elektrické, mixéry (stroje), mizdřící stroje, mlátičky, mlecí stroje, mlýnky elektrické pro domácnost, mlýnky na kávu jiné než na ruční pohon, mlýnky na koření s výjimkou mlýnků na ruční pohon, mlýnky pro domácnost, s výjimkou ručních, motory elektrické, s výjimkou motorů pro pozemní vozidla, nůžky elektrické, nýtovací stroje, nýtovačky, obráběcí stroje, obrábění (zařízení na -), obráběcí stroje, obrubovací - lemovací stroje, obtahovací brusky (ostříčky), odlučovače, odlučovače oleje (parní), odlučovače vody, odvodňovače, odmašťovací zařízení (stroje), odpad (stroje na lisování -), odpad (stroje na třídění), odpad (zařízení na třídění a zpracování), odprašňovací (čisticí zařízení pro -), odsávací stroje pro průmyslové účely, odsavače prachu a jiných nečistot, odvodušňovače napájecí vody, ohřivače vody (části strojů), kovoobráběcí stroje, ochranné kryty (části strojů), ochranné kryty (části strojů), ojnice pro stroje, motory a hnací stroje, oplachovací stroje, oplétací stroje, ořezávací stroje, ovoce (elektrické lisy na -), pro domácnost, pýchovací stroje, pýchovadla (stroje), pilové lisy (části strojů), pily (stroje), pily řetězové, pily stolové kotoučové (části strojů), pistole (stříkací - na -), pistole lepicí elektrické, pistole na vytlačování tmelů (na stlačený vzduch), pistole stříkací na barvy,

prací stroje, pračky (prádlo), pračky na praní a barvení, pračky uváděné do chodu vhozením mince, prach (čističí zařízení na odstraňování -), praní a bělení (pračky na -), práškovací stroje, prosivací zařízení, roboty (stroje), roboty (elektrické kuchyňské), rotační tiskové stroje (rotačky), rovnací stroje, rozmělnovače (stroje), rozprašovače (stroje), soustruhy (obráběcí stroje), spalovací motory (zapalovací zařízení pro -), šamponovací stroje a přístroje na koberce, elektrické, šicí stroje, škrabací stroje na zeleninu, šlehače (elektrické), šlehače (elektrické) pro domácnost, vysavače (sáčky pro -), vysavače prachu, vysavače prachu (hadice k -), vysavače prachu (příslušenství pro rozptylování vůni a desinfekčních přípravků pro -), vysávání prachu (čističí zařízení pro -), zdvihací zařízení, zdvihací zařízení (stroje); (9) antény, automatická zařízení signalizující nízký tlak v pneumatikách, autorádia, akumulátory elektrické pro vozidla, akumulátory, elektrické, akustická (zvuková) poplašná zařízení, ampérmetry, amplióny, reproduktory, analyzátoři plynů, anemometry, větroměry, anodové baterie, baterie do kapesních svítilen, baterie na zapalování, baterie, články (elektrické -), blikáče, světelná signalizace, bzučáky, bzučáky elektrické, centrální procesorové jednotky (procesory), cívky (elektrické -), cívky (fotografie), cívky elektromagnetické, cívky indukční, tlumivky, čas (přístroje na zaznamenávání, časové spínače (automatické -), s výjimkou pro hodinářství, čerpadla palivová samoregulační, čipy (integrované obvody), čističe nosičů zvukových záznamů, článkový přepínač (elektrotechnika), články (galvanické -), články pro elektrické akumulátory, články solární, dalekohledy, dálkoměry, dálkoměry, telemetry, dálkové ovladače, detektory, detektory kouře, požární hlásiče, detektory kovů k průmyslovým nebo vojenským účelům, detektory pravosti mincí, docházkový systém, dozimetry, dráty (elektrické -), dráty (telefonní -), dráty magnetické, DVD přehrávače, elektrické dráty, elektrické dveřní zvonky, elektrické kabely, elektrické kabely (pláště), elektrické měniče, elektrické spojky, svorky, konektory, elektrické svářečí přístroje, pájky, elektrické vedení, elektrické zařízení na vábení a ničení hmyzu, elektrické zásuvky (kryty pro -), elektronky a svítidla, zářivky (se žhavenou katodou), fluorescenční štíty, fotoaparáty, fotoelektrické buňky, fotobuňky, hasící přístroje, hlásiče elektrické, indikátory, hmyz (elektrické zařízení na vábení a ničení -), hry (herní zařízení) upravené pro použití s externí obrazovkou nebo monitorem, chrániče (- proti přepětí), chronografy, přístroje zaznamenávající čas, identifikační karty (magnetické -), identifikační náramky (kódované), magnetické, integrované obvody, interkomy, zařízení pro vnitřní spojení, jističe, pojistky, kabely (koaxiální -), kabely (spojky pro elektrické -), kabely elektrické, kabely startovací pro motory, kabely z optických vláken, krádež (zabezpečovací zařízení proti -), lihoměry, alkoholometry, monitorovací přístroje elektrické, monitory, monitory (počítače - hardware), monitory (počítače -programy), nabíječky akumulátorů, navigační přístroje pro vozidla (palubní počítače), nabíječky pro elektrické baterie, notebooky (počítače), otvírače dveří (elektrické -), periférie počítačové, periferní zařízení počítačů, poplašná zařízení, poplašné zařízení - zvuková, požární hlásiče, signalizační zařízení, počítačové hry (programy -), počítačové klávesnice, počítačové paměti, počítačové programy (nahrané -), počítačové programy (s možností stažení), počítačové tiskárny, procesory (centrální), procesorové jednotky, programy operačních systémů (nahrané -), přístroje telefonní, rádia, signalizační zvonky (elektrické -), sluchátka, tlačítka ke zvonkům, videokamery, zabezpečovací zařízení proti krádeži, elektrická, záchranné přístroje a vybavení, zámky (elektrické -), zvonky (elektrické signalizační -), zvonky (poplašné zařízení); (11) elektrické lampy, elektrické vyhřívací příkrývky, ne pro lékařské účely, elektricky vyhřívané podušky, koberečky, filtry na pitnou vodu, fontány, fontány (ozdobné -), kanna, pece, sporáky, kapesní ohřívače, kapesní svítilny, kapesní svítilny elektrické, kávovary (elektrické filtrační -), kávovary elektrické, kávové filtry, elektrické, klimatizační filtry, klimatizační zařízení, kuchyňské potřeby, elektrické, ohřívače na nohy, nánožníky (elektrické i neelektrické -), ohřívače vzduchu (opakovaný ohřívač vzduchu), přístroje na opékání, radiátory (elektrické -), radiátory (topení), směrové žárovky pro vozidla, směšovací (pákové) baterie pro vodovodní potrubí, solária (přístroje k opalování), solární kolektory, stolní vařiče, stroje a přístroje na čištění vzduchu, světelné koule, baňky, světelné reflektory (světla), světelné vybavení automobilů proti oslnění, světla (elektrická -) na vánoční stromky, světla pro auta, světla pro dopravní prostředky, světla pro jízdní kola, světlomety pro vozidla, světlomety, reflektory, svítidla (cylindry), svítidla pro jízdní kola, svítilny (baterky), šetřiče paliva, žárovky, žárovky (elektrické -), žhavicí vlákna (výchvěvná), žhavicí vlákna do elektrických lamp.

(511) 7, 9, 11
(210) O-482880

(111) **321795**
(220) 18.05.2011
(151) 23.11.2011
(540)



(730) **HOPE Consulting, s.r.o.**, Široká 96/9, Praha 1, Josefov, 11000, CZ
(740) JUDr. Miroslav Kupka, Levého 1532, Rakovník, 26901
(510) (9) audiovizuální díla, nenahrané i nahrané nosiče audio, video, edice uměleckých děl šířených na veškerých paměťových nosičích; (16) malby, obrazy, rytiny všeho druhu, reprodukce uměleckých děl, plakáty, fotografie, periodika, publikace, monografie, knihy, katalogy, kalendáře, reklamní, inzertní a propagační tiskoviny; (35) dražby, obchodní činnost s výtvarnými díly, organizování komerčních a obchodních výstav, reklama, propagace, zprostředkování obchodu s výtvarnými díly, internetový obchod s výtvarnými díly, činnosti k propagaci výtvarného umění, spadající do této třídy, pronájem prostor k pořádání komerčních akcí spadající do této třídy, inzertní činnost, nákup sbírkových předmětů; (41) pořádání výstav ke kulturním a vzdělávacím účelům, provozování galerií a muzeí, půjčování sbírkových předmětů, provozování knihoven, lektorská a edukativní činnost, pronájem prostor k pořádání společenských a kulturních akcí, pořádání a zajišťování odborných kolokvií, kongresů, symposií, přednášek, kurzů, seminářů a besed.
(511) 9, 16, 35, 41
(210) O-485793

(111) **322000**
(220) 05.05.2011
(151) 07.12.2011
(540)

next
data
software solution

(591) Barevná
(730) **NEXT DATA s.r.o.**, Strašnická 3165/1b, Praha 10, 10200, CZ
(740) JUDr. Miroslav Kupka, Levého 1532, Rakovník, 26901
(510) (9) videoloterijní terminály, výherní a nevýherní hrací přístroje a jejich příslušenství, tipovací zařízení, externí zobrazovací zařízení, počítače, přístroje pro záznam, převod a reprodukci zvuku, obrazu a jiných dat, hrací skříně a hudební automaty, software pro videoloterijní terminály, výherní a nevýherní hrací přístroje, tipovací zařízení, software pro správu a využití dat; (28) elektronická herní zařízení, výherní hrací přístroje, hry a hračky; (37) instalace, údržba a opravy výherních a nevýherních hracích přístrojů, videoloterijních terminálů, elektronických herních zařízení, přístrojů pro záznam, převod a reprodukci zvuku, obrazu a jiných dat, telekomunikačních zařízení, počítačů, elektronických terminálů, tipovacích zařízení, externích zobrazovacích zařízení a jejich příslušenství, zprostředkování v oblasti služeb uvedených ve třídě 37; (41) provozování loterií, sázkových her, tipovacích soutěží a her, provozování her on-line, provozování výherních i nevýherních hracích přístrojů a heren, zprostředkování v oblasti služeb uvedených ve třídě 41, pronájem a leasing videoloterijních terminálů, výherních a nevýherních hracích přístrojů; (42) vývoj a tvorba počítačového softwaru, zejména v oblasti videoloterijních terminálů a hracích přístrojů, instalace a údržba softwaru.

(511) 9, 28, 37, 41, 42
(210) O-485478

(111) **322209**
(220) 18.05.2011
(151) 21.12.2011
(540)

PORTUS MORTIS

(730) **HOPE Consulting, s.r.o.**, Široká 96/9, Praha 1, Josefov, 11000, CZ
(740) JUDr. Miroslav Kupka, Levého 1532, Rakovník, 26901
(510) (9) audiovizuální díla, nenahrané i nahrané nosiče audio, video, edice uměleckých děl šířených na veškerých paměťových nosičích; (16) malby, obrazy, rytiny všeho druhu, reprodukce uměleckých děl, plakáty, fotografie, periodika, publikace, monografie, knihy, katalogy, kalendáře, reklamní, inzertní a propagační tiskoviny; (35) dražby, obchodní činnost s výtvarnými díly, organizování komerčních a obchodních výstav, reklama, propagace, zprostředkování obchodu s výtvarnými díly, internetový obchod s výtvarnými díly, činnosti k propagaci výtvarného umění, spadající do této třídy, pronájem prostor k pořádání komerčních akcí spadající do této třídy, inzertní činnost, nákup sbírkových předmětů; (41) pořádání výstav ke kulturním a vzdělávacím účelům, provozování galerií a muzeí, půjčování sbírkových předmětů, provozování knihovny, lektorská a edukativní činnost, pronájem prostor k pořádání společenských a kulturních akcí, pořádání a zajišťování odborných kolokvií, kongresů, sympozií, přednášek, kurzů, seminářů a besed.

(511) 9, 16, 35, 41
(210) O-485794

(111) **322305**
(220) 30.03.2011
(151) 28.12.2011
(540)



(730) **RUBILIS GROUP - holding, a.s.**, Martinice 1, Březnice, 26272, CZ
(740) Ing. Michal Jupa, patentový zástupce, Na Baních 1385, Praha 5 - Zbraslav, 15600
(510) (19) stavební materiály nekovové všeho druhu jako například dřevo, prkna, hranoly, fošny, latě, trámy, dřevěné panely, desky, dřevostěpkové desky, štěpka, překližky, palubky, palety, paletové přířezy, piliny, krovky, střechy, střešní krytiny, vazníky, okna, dveře, schodiště a zábradlí, obklady, dlažby, fasády domů, sádrokartóny, podlahové krytiny stavebního charakteru, dřevěné domy, pergoly, altány, zahradní domky, dřevostavby a garážová stání; (35) zprostředkovatelská, konzultační a poradenská činnost v oblasti obchodu se stavebními materiály nekovovými uvedenými ve třídě 19, reklama, propagace, inzerce a poskytování obchodních informací prostřednictvím všech druhů médií; (37) provádění staveb všeho druhu včetně jejich změn, udržovacích prací na nich a jejich odstraňování, konzultační činnost, odborná pomoc a autorský dozor ve stavebnictví; (40) kácení a zpracování dřeva a dřevní hmoty, řezání, hoblování a spojování dřeva a dřevěných polotovarů, impregnace a sušení dřeva a dřevěných polotovarů, štěpkování dřevní hmoty, provoz pily.

(511) 19, 35, 37, 40
(210) O-484469

(111) **322380**
(220) 11.11.2010
(151) 04.01.2012
(540)



(591) Barevná
(730) **Blue Projects Agency, s.r.o.**, Roháčova 188/37, Praha 3, 13000, CZ
(740) Langrova, s.r.o., Skřetova 1011/48, Plzeň, Jižní Předměstí, 30100
(510) (35) obchodní a podnikatelské poradenství, poradenství při vedení podniků, oceňování a odhady v oblasti podnikání, obchodní průzkumy, pomoc při řízení obchodních a průmyslových podniků, zpracování a analýza statistiky, vytváření obchodních a obchodně informačních sítí; (36) sjednávání a pomoc při sjednávání pojištění, finanční poradenství, jednatelství; (38) počítačová komunikace, přenos obrazových a textových informací v souvislosti s obchodním a podnikatelským poradenstvím, služby na Internetu týkající se obchodního a podnikatelského poradenství v rámci třídy.

(511) 35, 36, 38
(210) O-480904

(111) **322407**
(220) 07.04.2011
(151) 04.01.2012
(540)



(730) **Vinařský Institut s.r.o.**, Vinařská 471/5a, Brno, Pisárky, 60300, CZ
(740) KMVS, advokátní kancelář, s.r.o., Mgr. Petr Kůta, advokát, Hellichova 458/1, Praha 1, Malá Strana, 11800
(510) (16) tiskárenské výrobky, papírenské zboží, propagační a marketingové předměty z papíru a lepenky, propagační tiskoviny, zejména katalogy, prospekty, fotografie, plakáty, knihy, časopisy, periodické a neperiodické tiskoviny; (35) veškerá propagační činnost prostřednictvím všech druhů komunikačních prostředků a prostřednictvím všech druhů nosičů informací, pořádání obchodních akcí k propagačním účelům, styk s veřejností - vytváření pozitivních vztahů a služby v oblasti public, media a press relations, distribuce propagačních materiálů, marketingové služby, poradní a konzultační služby v oblasti propagace, tvorba reklamních a propagačních materiálů, poskytování obchodních a/nebo podnikatelských informací, služby poradenství v obchodní činnosti, využití Internetu ke komerčním účelům, organizování komerčních akcí, pořádání výstav k obchodním účelům, merchandising, franchising, e-business (elektronické podnikání a internetové obchody opět v oblasti komunikace, propagace, public, media a press relations); (38) elektronická pošta, počítačová komunikace, přenos zpráv a obrazových informací pomocí počítačů, bezdrátový přenos zpráv a obrazových informací, šíření a zpřístupňování elektronických tiskovin, časopisů, periodik, knih a jiných dat prostřednictvím Internetu, informační služby na Internetu, poskytování přístupu k on-line informačním službám a databázím, provozování internetového serveru, poradní a konzultační služby v oblasti komunikace; (39) poskytování služeb v cestovním ruchu, zejména organizování cest, exkurzí, prohlídek, výletů, zájezdů, organizování turistických prohlídek, zajišťování rezervací v rámci této třídy; (41) poskytování on-line elektronických publikací, informace o výchově a vzdělávání, korespondenční kurzy, pořádání a řízení školení on-

line, vyučování, vzdělávání on-line, zábavní činnost, pořádání kulturních a zábavních akcí k propagačním účelům, tvorba a vydávání audiovizuálních děl, výroba rozhlasových a televizních programů, televizní zábava, výchovná činnost, tvorba televizních pořadů; (42) návrhy, strukturování a programování či jiné vytváření internetových počítačových stránek a internetových aplikací, tvorba a správa webových stránek, vývoj internetových aplikací.

(511) 16, 35, 38, 39, 41, 42
(210) O-484709

(111) **322408**
(220) 21.04.2011
(511) 04.01.2012
(540)



**GREŠÍK
VALDEMAR**

(730) **VALDEMAR GREŠÍK - NATURA s.r.o.**, Saská 134/60, Děčín 10, 40502, CZ
(740) **BOHEMIA PATENT, Ing. Jana Vandělková**, Petrská 1136/12, Praha 1, Nové Město, 11000
(510) (5) farmaceutické a parafarmaceutické přípravky humánní a veterinární, vitamínové a multivitaminové přípravky, dietetické a potravinové doplňky v tuhém i tekutém stavu, bylinné čaje pro léčebné účely, léčivé bylinné čaje, bylinné extrakty (tinkтуры) s léčebným účinkem, léčivé bylinné sirupy, léčivé bylinné kapky, masti a sílice, léčivé byliny, cukrovinky nebo pastilky nebo tablety nebo tobolky nebo kapsle s léčivými přísadami, balzámy a krémy a masti pro lékařské účely, bylinné výtažky nebo sirupy pro léčebné účely, vitamínová a minerální výživa pro léčebné účely; (16) tiskoviny, periodické a neperiodické publikace, např. knihy a časopisy, katalogy, fotografie; (30) potravinové doplňky zařazené v této třídě a obsahující látky rostlinného původu, cukrovinky, žvýkačky, bonbóny, propolis pro lidskou potřebu, tabletované potravinové doplňky zařazené v této třídě, čaje, potravinové výrobky neléčebné pro posílení imunity organismu a zlepšení zdraví v tuhém i tekutém stavu ve formě práškových směsí, kapek, sirupů, gelů, past, tablet, šumivých tablet, pastilek, dražé, tobolek, kapslí, bonbónů, želé, prášků, vše výše uvedené pro neléčebné účely; (33) alkoholické nápoje všeho druhu, zejména likéry, destiláty, lihoviny, všechny druhy vína, vína odrůdová a známková, ovocná, přírodní a bylinná, alkoholické výtažky, extrakty a esence z ovoce a hroznů v rámci této třídy, mošty s alkoholem, alkoholické koktejly a aperitivy, alkoholické nápoje obsahující ovoce, koncentráty k přípravě alkoholických nápojů a esence do lihovin; (35) reklama a reklamní, propagační a inzertní činnost, poskytování informací, informačních produktů a multimediálních informací k obchodním účelům, uspořádání a řízení obchodních informací ze vzdálených zdrojů, vše prostřednictvím elektronických komunikačních sítí, prezentace uživatelů na stránkách World Wide Web v počítačové síti Internet, obchodní nebo podnikatelské informace, marketing, marketingové studie, pomoc a poradenství při řízení obchodní činnosti, obchodní management a podnikové poradenství, obchodní průzkum, průzkum a analýza trhu, průzkum veřejného mínění, zprostředkovatelská činnost v oblasti obchodu a služeb s výrobky uvedenými ve třídách 5, 16, 30 a 33 a službami ve třídách 35 a 44; (44) činnost poradenská v oblasti zdravého životního stylu, využívání přírodních léčivých zdrojů.

(511) 5, 16, 30, 33, 35, 44
(210) O-485140

(111) **322638**
(220) 10.11.2010
(511) 18.01.2012
(540)



**AURUS
REALITY**

(730) **JUDr. ZÁHORSKÝ, spol. s r. o.**, Radimovická 1424/33, Praha 4, Chodov, 14900, CZ
(510) (35) propagační činnost, reklama, pomoc při řízení obchodní činnosti, obchodní administrativa, kancelářské práce; (36) pojištění, služby finanční, služby peněžní, služby nemovitostní.
(511) 35, 36
(210) O-480878

(111) **322742**
(220) 26.07.2011
(511) 18.01.2012
(540)



**JERÁBEK
STROJE S.R.O.**

(591) Barevná
(730) **JEŘÁBEK-stroje s.r.o.**, Grmelova 59/6, Brno, 63900, CZ
(740) **PROPATENT, Ing. Vlasta Sedláčková**, Pod Pekařkou 107/1, Praha 4, Podolí, 14700
(510) (7) dřevoobráběcí stroje.
(511) 7
(210) O-487435

(111) **322743**
(220) 26.07.2011
(511) 18.01.2012
(540)



ATOL

(591) Barevná
(730) **JEŘÁBEK-stroje s.r.o.**, Grmelova 59/6, Brno, 63900, CZ
(740) **PROPATENT, Ing. Vlasta Sedláčková**, Pod Pekařkou 107/1, Praha 4, Podolí, 14700
(510) (7) kovoobráběcí stroje, dřevoobráběcí stroje.
(511) 7
(210) O-487436

(111) **322777**
(220) 06.01.2011
(151) 25.01.2012
(540)

ALcentrum

(730) **ALcentrum s.r.o.**, č. p. 35, Veselí, 53501, CZ
(740) Ing. Marcela Filipenská, Polní 302/32, Žďár nad Sázavou, Žďár nad Sázavou 2, 59102
(510) (19) nekovové stavební materiály, nekovové trubky pro stavebnictví, nekovové přenosné konstrukce, bazény, zastřešení bazénů, stěny, obklady, vrata, střechy a přístřešky, zimní zahrady, skleníky, přístavky, přístřešky pro automobily, verandy a rámy, vše z nekovového materiálu; (37) montáž, instalace, úpravy, údržba, servis a opravy výrobků uvedených ve třídě 19, stavební, výkopové a izolační práce, zastřešování bazénů, stavební dozor, poradenská a zprostředkovatelská činnost v uvedených službách třídy 37.
(511) 19, 37
(210) O-482191

(111) **322938**
(220) 11.05.2011
(151) 01.02.2012
(540)



(730) **Kuk Milan**, Bílá Třešněná 341, Bílá Třešněná, 54472, CZ
(740) JUDr. Miroslav Kupka, Levého 1532, Rakovník, 26901
(510) (12) jízdní kola, součásti, náhradní díly a příslušenství jízdních kol; (25) sportovní obuv, sportovní oblečení, zejména pro cyklisty; (37) montáž, opravy a servis jízdních kol, zprostředkovatelská činnost v uvedených oblastech; (41) zábava, sportovní a kulturní aktivity, organizování sportovních soutěží.
(511) 12, 25, 37, 41
(210) O-485621

(111) **323075**
(220) 28.04.2011
(151) 08.02.2012
(540)



(730) **FENIX Protector s.r.o.**, Mokrovraty č.p. 30, 26203, CZ
(740) BOHEMIA PATENT, Ing. Jana Vandělková, Petrská 1136/12, Praha 1, Nové Město, 11000
(510) (9) záchranné plachty, obleky potápěčské, neoprenové oblečení, záchranné vesty, ochranné vesty, plovací pásy a plovací vesty - v rámci této třídy; (12) padáky, nafukovací čluny; (18) batohy, tlumoky pro horolezectví, turistiku, skialpinismus a camping a jejich příslušenství, rámy na batohy, kožené hip pásy a řemeny pro použití s batohy, řemeny, fanny balení (pásy s našitými úložnými kapsami), dětské batohy, školní batohy, brašny, vojenská výstroj (brašny, batohy, mošny); (20) spací pytle pro horolezectví, turistiku a camping; (22) lana, provazy, popruhy, stany, tunelové stany, stanové podlážky, plachty, přístřešky (stany) a pytle pro horolezectví, turistiku, skialpinismus a camping; (25) sportovní oděvy a obuv pro horolezectví, turistiku, skialpinismus, camping a ostatní sporty, vojenská výstroj (kabáty,

pláště, bundy, vesty, kalhoty, opasky, kombinézy, blůzy, košile, trika, svetry, prádlo, ponožky, rukavice, šály, kukly, pokrývky hlavy, obuv a taktické vesty); (28) horolezecká výstroj (horolezecké úvazy, expresky), sítě (sportovní potřeby).

(511) 9, 12, 18, 20, 22, 25, 28
(210) O-485274

(111) **323191**
(220) 07.01.2011
(151) 15.02.2012
(540)

WALDEN

(730) **Přírodní park Česká Kanada s.r.o.**, č. p. 4, Staré Město pod Landštejnem, 37882, CZ
(740) ŠTROS & KUSAK advokátní a patentová kancelář, JUDr. David Štros, advokát, Národní 32, Praha 1, 11000
(510) (16) papír, lepenka a výrobky z těchto materiálů, které nejsou zařazeny do jiných tříd, potřeby pro knižní vazby, fotografie, papírenské zboží, lepidla pro papírenství nebo domácnost, psací potřeby a kancelářské potřeby, tiskařské typy, štočky; (28) hry, hračky, potřeby pro gymnastiku a sport, které nejsou uvedeny v jiných třídách, vánoční ozdoby; (29) ryby neživé, čerstvé, konzervované a jinak zpracované, potravinářské výrobky z ryb, rybí pokrmy, maso, drůbež, zvěřina, potravinářské výrobky, ovoce a zelenina konzervované, vejce, mléko a mléčné výrobky, želé, džemy, vejce, oleje a tuky jedlé; (31) výrobky zemědělské, zahradnické, lesní, živá zvířata, čerstvé ovoce a zelenina, osivo, rostliny a přírodní květiny, krmivo pro zvířata; (35) reklamní, propagační, inzertní činnost všeho druhu, zprostředkování prodeje pro třetí osoby výrobků ve tř. 16, 28, 29, 31, pronájem reklamních ploch a míst, rozšiřování reklamních nebo inzertních materiálů, venkovní reklama, public relations, podnikatelská činnost v oblasti propagace a obchodní činnost s tím spojená, služby maloobchodního prodeje knih, časopisů, novin a jiných periodik; (39) expedice a distribuce tiskovin, doprava, balení a skladování zboží; (41) ediční činnost, knižní servis, agenturní a zprostředkovatelské služby převážně v oblasti nakladatelské a vydavatelské činnosti a autorských práv, sportovní a kulturní aktivity, provozování přírodních parků pro sportovní a kulturní aktivity; (44) služby zemědělské, zahradnické a lesnické, chov zvířat, péče o přírodu a krajinu, údržba a ochrana přírodních území, přírodních rezervací, vodních ploch, zejména rybníků, pronájem zemědělských nástrojů a zařízení.
(511) 16, 28, 29, 31, 35, 39, 41, 44
(210) O-482222

(111) **323674**
(220) 29.10.2010
(151) 14.03.2012
(540)



(591) Barevná
(730) **Fotbalová asociace České republiky**, Atletická 2474/8, Praha 6, Břevnov, 16900, CZ
(740) HAVEL & PARTNERS s.r.o., advokátní kancelář, Mgr. Robert Nešpůrek LL.M., advokát, Na Florenci 2116/15, Praha 1, Nové Město, 11000
(510) (9) všechny sítě z oblasti výpočetní techniky a jejich jednotlivé části i náhradní díly, včetně sítí datových, informačních a telekomunikačních, přístroje a zařízení pro záznam, přenos, převod, zpracování a reprodukci zvuku, obrazu, textu nebo jiných dat či informací, data, databáze a jiné informační produkty na elektronických, magnetických a optických nosičích všeho druhu a v elektronických, datových, informačních a telekomunikačních sítích všeho druhu, související software a hardware, nosiče dat všeho druhu, zejména diskety, CD ROM, magnetické disky, optické disky, DVD apod., multimediální aplikace, 3D animace, multimediální informační katalogy, elektronické časopisy, elektronická

periodika a knihy v elektronické podobě, nahraný software na CD a DVD discích a magnetických médiích, audiovizuální díla a programy, audio programy, hudební díla, pohledy ilustrované se zvukovou nahrávkou, nahrané zvukové a zvukové obrazové záznamy, obaly na zvukové nosiče a videokazety, elektronický vyhledávač, elektronické sítě, elektrické hrací a výherní automaty, elektronická herní a tipovací zařízení, počítače a elektronické terminály; (12) vozidla, dopravní prostředky pozemní; (16) papír, lepenka a výrobky z těchto materiálů zařazené ve třídě 16, výrobky z papíru, plakáty, kalendáře, pohlednice, gratulace, dopisní papíry, obálky, samolepky, obtisky, poznámkové bloky, desky na spisy, pořadače, omalovánky, activity books, balicí papír, obaly všeho druhu papírové, listy, pytlíky a sáčky pro obalovou techniku, školní sešity, skicáky, tužky, pastelky, tuhy, gumy, ořezávátka, ořezávátka strojky, penály, papírové tašky, papírové kapesníky, papírové ubrusy a ubrousky, těžítka na papíry, tiskoviny všech druhů, zejména noviny, časopisy, knihy, papírové propagační materiály, fotografie, tiskopisy, časopisy, periodika, knihy, databázové produkty v papírové formě, databáze v papírové formě, tiskoviny z oblasti telekomunikací, tiskárenské výrobky, písmena pro tiskárny, losy, štočky, potřeby pro knižní vazby, psací stroje a kancelářské potřeby, učební pomůcky s výjimkou přístrojů, umělecké nebo ozdobné předměty z papíru, obaly bublinové (z umělých hmot); (19) garážová vrata, domovní dveře, průmyslová vrata, dveře, zárubně, v rámci této třídy; (25) oděvy, obuv, kloboučnické zboží; (28) hry, hračky, potřeby pro gymnastiku a sport, které nejsou uvedeny v jiných třídách; (32) pivo; (35) shromažďování, poskytování, třídění, překlad nebo jiné zpracovávání obchodních nebo podnikatelských informací včetně vytváření, zpracovávání a třídění dat v rámci databází, pomoc při řízení obchodní činnosti, průzkum trhu, šíření propagačních informací, zejména tvorba informačních systémů a specializovaných podnikových evidencí, reklamní a propagační činnost, rozšiřování a poskytování reklamních a inzertních materiálů - periodických a neperiodických tiskovin, zejména novin, časopisů, prospektů, letáků, katalogů, reklamní literatury, brožur v tištěné podobě, na jiných nosných médiích či prostřednictvím sítě Internet nebo jiné obdobné veřejné či neveřejné telekomunikační sítě, reklamní služby a marketing, reklama na Internetu, zajištění a realizace reklamních kampaní, instalace reklamních banerů, poskytování informací a jiných informačních produktů, zejména reklamního charakteru, multimediálních informací reklamního charakteru, komerční využití Internetu, on-line inzerce, zajišťování reklamních kampaní, komerční využití Internetu v oblastech komerčních internetových médií a vyhledávacích služeb, zprostředkování práce a souvisejících služeb spadajících do této třídy; (36) služby peněžní; (38) komunikace a přenos dat prostřednictvím veřejné nebo neveřejné telekomunikační sítě včetně Internetu, pomocí telefonů, mobilních telefonů, telefaxů, satelitů, počítačů či terminálů nebo jakýmkoliv jinými prostředky, včetně přenosu elektronické pošty a přenosu dat v reálném čase (zvuku, obrazu, textu nebo jiných dat či informací) a poskytování a zprostředkovávání služeb s tím spojených včetně poskytování přístupu a připojení k těmto telekomunikačním sítím včetně Internetu, provozování veřejné nebo neveřejné telekomunikační sítě, poskytování obsahu včetně šíření a zpřístupňování elektronických tiskovin, časopisů, periodik, knih a jiných dat prostřednictvím veřejné nebo neveřejné telekomunikační sítě včetně Internetu, shromažďování, zpracovávání a poskytování informačních služeb na Internetu včetně provozování elektronických nástěnek, diskusních skupin a fór a poskytování přístupu k on-line informačním službám a databázím, tisková agentura, provozování internetového serveru, provozování internetového portálu, poskytování přístupu k Internetu, šíření elektronických časopisů, elektronických periodik a knih v elektronické podobě prostřednictvím počítačové sítě, pomocí satelitů, poskytování přístupu k počítačovým databázím; (39) skladování údajů a dokumentů uložených na hmotných nosičích nebo v elektronické podobě, služby distribuční, zejména distribuce knih, novin a časopisů; (41) nakladatelské a vydavatelské služby, zejména vydávání novin, časopisů, knih, zabezpečování obrazových a zvukových záznamů, tvorba rozhlasových, televizních, filmových a jiných audiovizuálních programů, kulturní aktivity, zejména soutěže, pořádání loterií a obdobných her, služby v oblasti vzdělávání, zábavy a sportu, pořádání výchovné vzdělávacích akcí, překladatelské a tlumočnické služby, tvorba elektronických časopisů, periodik, knih, DTP služby, sázkové hry, tipovací soutěže a hry, provoz heren a kasin; (42) návrhy, strukturování a programování či jiné vytváření počítačových programů a počítačových systémů, zejména programového vybavení internetových, intranetových či jiných síťových serverů, serverových stanic a systémů, včetně jejich instalace, zavádění, aktualizace a údržby, návrhy, strukturování a programování či jiné vytváření databází, jiných datových systémů a aplikací pro jejich zpracování, jejich instalace, zavádění, aktualizace a údržba, návrhy, strukturování a programování či jiné vytváření internetových či

intranetových počítačových stránek a nástěnek (webpages a websites) a internetových či intranetových aplikací, včetně jejich instalace, zavádění, aktualizace a údržby, hostování (poskytování volného prostoru) pro internetové či intranetové počítačové stránky a nástěnky (webpages a websites) nebo hostování (poskytování volného prostoru) v rámci těchto stránek či nástěnek, hostování (poskytování volného prostoru) pro internetové či intranetové aplikace, převod (konverze) počítačových programů, dat či jiných údajů v elektronické podobě z různých formátů do jiných formátů, převod (konverze) dokumentů, dat či jiných údajů z fyzických médií na elektronická média, elektronická grafická ediční činnost v malém, grafická digitální tvorba obrazů na výstupních zařízeních, Internet café (zajišťující internetové služby), tvorba software, programování internetových databázových systémů a internetových aplikací, programování multimediálních aplikací, vytváření a modelování 3D animací, tvorba interaktivních a grafických programů, tvorba multimediálních dokumentů, prezentací, aplikací, katalogů, konstrukce WWW prezentací a řešení WWW serverů, tvorba počítačové animace a vizualizace, tvorba programových projektů, tvorba informačních databází; (43) služby zajišťující stravování a nápoje, dočasné ubytování.

(511) 9, 12, 16, 19, 25, 28, 32, 35, 36, 38, 39, 41, 42, 43
(210) O-480616

(111) **323823**
(220) 06.10.2011
(151) 21.03.2012
(540)

Helmer

(730) **Helmer-Europe, s.r.o.**, Hyberská 1009/24, Praha 1, 11000, CZ
(740) Ing. Jarmila Javoříková, Slunečná 4566, Zlín, 76005
(510) (9) přístroje a zařízení spotřební elektroniky - počítače a přístroje pro zpracování informací, notebooky, počítačové tiskárny, monitory, klávesnice, myši, modemy, scannery a další příslušenství k počítačům spadající do této třídy, počítačové programy (software), počítačové informační a řídicí systémy, elektronické nosiče dat - paměťová média všeho druhu, telekomunikační přístroje, telefonní přístroje, mobily, kopírovací stroje, faxy, přístroje pro záznam, převod a reprodukci obrazu, televize, monitory, projektory, displeje, přístroje pro záznam, převod a reprodukci zvuku, audio-video přístroje, baterie a akumulátory, reproduktory, sluchátka, optické, filmové a fotografické přístroje, přístroje pro čtení dat a identifikaci, elektronické platební karty, přístroje pro měření, vážení, kontrolu a signalizaci, alarmy, vědecké přístroje, přístroje a zařízení pro vedení, výrobu, přepínání, přeměnu, akumulaci, regulaci nebo řízení elektrického proudu, elektrosoučástky všeho druhu spadající do této třídy, elektroinstalační materiály, elektrické vodiče-kabely, optické kabely, ochranné pomůcky pro oblast elektro, ochranné obaly pro přístroje spotřební elektroniky, ochrany zraku a brýle, součástí a náhradní díly k uvedeným přístrojům a zařízením spadající do této třídy; (16) papír a výrobky z něj, kartón a kartonážní výrobky, periodické a neperiodické tiskoviny všeho druhu, knihy, časopisy, letáky, brožury, reklamní tiskoviny, etikety a cenovky k výrobkům, návody a záruční listy k výrobkům, fotografie, firemní, obchodní a daňové tiskoviny, kalendáře, kancelářské, psací a učební potřeby spadající do této třídy, reklamní kancelářské, psací a učební potřeby spadající do této třídy, papírové tašky, papírové sáčky, papírové obaly, fólie a obaly z PE a PP nebo z jiných plastických hmot pro balení zboží; (35) maloobchodní, velkoobchodní a elektronický prodej přístrojů spotřební elektroniky a příslušenství, předvádění zboží, reklamní a marketingová činnost, průzkumy trhu, distribuce reklamních materiálů a vzorků výrobků, obchodní poradenství, administrativní práce, automatizované zpracování dat, poskytování obchodních informací, organizování a pořádání reklamních nebo prodejních akcí, poskytování obchodních slev.

(511) 9, 16, 35
(210) O-489255

(111) **323989**
(220) 15.09.2011
(151) 28.03.2012
(540)

Redomo a. s.

(591) Barevná
(730) **REDOMO a.s.**, Vážní 1064, Hradec Králové, Slezské Předměstí, 50003, CZ
(740) PROPATENT, Ing. Vlasta Sedláčková, Pod Pekařkou 107/1, Praha 4, Podolí, 14700
(510) (36) služby realitní kanceláře, pronájem a prodej nemovitostí, správa, oceňování a odhady nemovitostí v rámci této třídy; (37) stavební práce - provádění inženýrských staveb včetně technické vybavenosti sídlištních celků, provádění průmyslových staveb, provádění bytových a občanských staveb, provádění jednoduchých staveb a poddodávek; (42) inženýrská činnost ve stavebnictví, projektová činnost v investiční výstavbě.
(511) 36, 37, 42
(210) O-488734

(111) **324032**
(220) 19.10.2011
(151) 28.03.2012
(540)

 **UNOAL**
tajemství stínu

(730) **Almma s.r.o.**, Moskevská 1557/63c, Praha 10, Vršovice, 10100, CZ
(740) Ing. Michal Jupa, patentový zástupce, Na Baních 1385, Praha 5 - Zbraslav, 15600
(510) (6) dveře kovové, dveřní kliky kovové, dveřní kování, dveřní rámy kovové, klepadla na dveře, výplně pro kovové dveře, okna kovová, vrata kovová, brány kovové, rolety vnější kovové a ocelové, žaluzie kovové, markýzy kovové; (19) rolety venkovní kromě kovových a textilních, dveře nekovové, okna nekovová, výplně pro nekovové dveře, žaluzie nekovové, markýzy nekovové; (22) stínící technika - zejména rolety ze syntetických materiálů, žaluzie lištové okenní, markýzy všeho druhu textilní i ze syntetických materiálů, sítě okenní; (35) zprostředkovatelská, konzultační a poradenská činnost v oblasti obchodu, provozování internetového obchodu - vše s výrobky uvedenými ve třídách 6, 19 a 22, reklama, propagace, inzerce a poskytování obchodních informací prostřednictvím všech druhů médií, marketing; (37) instalace, montáž, opravy záruční i jiné a servis výrobků ve výše uvedených třídách.
(511) 6, 19, 22, 35, 37
(210) O-489566

(111) **324376**
(220) 06.10.2011
(151) 25.04.2012
(540)

 **ClinicDiet**

(591) Barevná
(730) **Staňková Taťána MUDr.**, Karoliny Světlé 11, Praha 1, 11000, CZ
(740) Ing. Michal Jupa, patentový zástupce, Na Baních 1385, Praha 5 - Zbraslav, 15600
(510) (3) mýdla, kosmetika a kosmetické přípravky všeho druhu, parfumerie, výrobky voňavkářské, éterické oleje, vlasová kosmetika, pomády, barviva kosmetická, pudry, zubní pasty, neceséry s kosmetickými potřebami, šampóny; (5) farmaceutické výrobky, farmaceutické potraviny a potraviny určené pro zvláštní a zdravotní výživu, vše pro lékařské účely a s léčivými účinky, funkční potraviny a doplňky stravy s léčebnými účinky, bílkovinná potrava a přípravky pro lékařské účely a s léčebnými účinky, přípravky dietetické, výrobky léčebně kosmetické, čaje z léčivých bylin, hygienické a dezinfekční výrobky, vše pro lékařské účely a s léčivými účinky, potraviny pro batolata; (29) proteiny, bílkoviny a algináty pro lidskou potřebu, bílkoviny jako potrava.
(511) 3, 5, 29
(210) O-489233

(111) **324755**
(220) 17.10.2011
(151) 09.05.2012
(540)

Facebag

(730) **Závorka Martin**, Kostnické nám. 7, Praha 3, 13000, CZ
(740) Ing. Michal Jupa, patentový zástupce, Na Baních 1385, Praha 5 - Zbraslav, 15600
(510) (18) kůže, imitace z kůže a výrobky z těchto materiálů jako například zavazadla, kufrы, tašky, kabelky, aktovky, batohy, pásky, peněženky, cestovní zavazadla a potřeby a dále deštníky, slunečníky, hole, vše v rámci této třídy; (25) oděvy, obuv a kloboučnické zboží všeho druhu jako například trička, mikiny, košile, halenky, pulovry, svetry, sukně, obleky, saka, kravaty, rukavice, čepice, kalhoty, bundy, kabáty, osobní prádlo, teplákové soupravy, ponožky, punčochové zboží, potítka, šály, šátky; (35) zprostředkovatelská, konzultační a poradenská činnost v oblasti obchodu a export - import s výrobky uvedenými ve třídách 18 a 25, reklama prostřednictvím všech druhů médií, marketing.
(511) 18, 25, 35
(210) O-489486

(111) **325155**
(220) 14.10.2011
(151) 30.05.2012
(540)

 **FAČR**

(730) **Fotbalová asociace České republiky**, Atletická 2474/8, Praha 6, Břevnov, 16900, CZ
(510) (9) všechny sítě z oblasti výpočetní techniky a jejich jednotlivé části i náhradní díly, včetně sítí datových, informačních a telekomunikačních,

přístroje a zařízení pro záznam, přenos, převod, zpracování a reprodukci zvuku, obrazu, textu nebo jiných dat či informací, data, databáze a jiné informační produkty na elektronických, magnetických a optických nosičích všeho druhu a v elektronických, datových, informačních a telekomunikačních sítích všeho druhu, související software a hardware, nosiče dat všeho druhu, zejména diskety, CD ROM, magnetické disky, optické disky, DVD a podobně, multimediální aplikace, 3D animace, multimediální informační katalogy, elektronické časopisy, elektronická periodika a knihy v elektronické podobě, nahraný software na CD a DVD discích a magnetických médiích, audiovizuální díla a programy, audio programy, hudební díla, pohledy ilustrované se zvukovou nahrávkou, nahrané zvukové a zvukové obrazové záznamy, obaly na zvukové nosiče a videokazety, elektronický vyhledávač, elektronické sítě, elektrické hrací a výherní automaty, elektronická herní a tipovací zařízení, počítače a elektronické terminály; (12) vozidla, dopravní prostředky pozemní; (16) papír, lepenka a výrobky z těchto materiálů zařazené ve třídě 16, výrobky z papíru, plakáty, kalendáře, pohlednice, gratulace, dopisní papíry, obálky, samolepky, obtisky, poznámkové bloky, desky na spisy, pořadače, omalovánky, activity books, balicí papír, obaly všeho druhu papírové, listy, pytlíky a sáčky pro obalovou techniku, školní sešity, skicárky, tužky, pastelky, tuhy, gumy, ořezávátka, ořezávátka strojky, penály, papírové tašky, papírové kapesníky, papírové ubrusy a ubrousky, těžítka na papíry, tiskoviny všech druhů, zejména noviny, časopisy, knihy, papírové propagační materiály, fotografie, tiskopisy, časopisy, periodika, knihy, databázové produkty v papírové formě, databáze v papírové formě, tiskoviny z oblasti telekomunikací, tiskárenské výrobky, písmena pro tiskárny, losy, štočky, potřeby pro knižní vazby, psací stroje a kancelářské potřeby, učební pomůcky s výjimkou přístrojů, umělecké nebo ozdobné předměty z papíru, obaly bublinové (z umělých hmot); (19) garážová vrata, domovní dveře, průmyslová vrata, dveře, zárubně, v rámci této třídy; (25) oděvy, obuv, kloboučnické zboží; (28) hry, hračky, potřeby pro gymnastiku a sport, které nejsou uvedeny v jiných třídách; (32) pivo; (35) shromažďování, poskytování, třídění, překlad nebo jiné zpracování obchodních nebo podnikatelských informací včetně vytváření, zpracování a třídění dat v rámci databází, pomoc při řízení obchodní činnosti, průzkum trhu, šíření propagačních informací, zejména tvorba informačních systémů a specializovaných podnikových evidencí, reklamní a propagační činnost, rozšiřování a poskytování reklamních a inzertních materiálů - periodických a neperiodických tiskovin, zejména novin, časopisů, prospektů, letáků, katalogů, reklamní literatury, brožur v tištěné podobě, na jiných nosných médiích či prostřednictvím sítě Internet nebo jiné obdobné veřejné či neveřejné telekomunikační sítě, reklamní služby a marketing, reklama na Internetu, zajištění a realizace reklamních kampaní, instalace reklamních banerů, poskytování informací a jiných informačních produktů, zejména reklamního charakteru, multimediálních informací reklamního charakteru, komerční využití Internetu, on-line inzerce, zajišťování reklamních kampaní, komerční využití Internetu v oblastech komerčních internetových médií a vyhledávacích služeb, zprostředkování práce a souvisejících služeb spadajících do této třídy; (36) služby peněžní; (38) komunikace a přenos dat prostřednictvím veřejné nebo neveřejné telekomunikační sítě včetně Internetu, pomocí telefonů, mobilních telefonů, telefaxů, satelitů, počítačů či terminálů nebo jakýmkoliv jinými prostředky, včetně přenosu elektronické pošty a přenosu dat v reálném čase (zvuku, obrazu, textu nebo jiných dat či informací) a poskytování a zprostředkovávání služeb s tím spojených včetně poskytování přístupu a připojení k těmto telekomunikačním sítím včetně internetu, provozování veřejné nebo neveřejné telekomunikační sítě, poskytování obsahu včetně šíření a zpřístupňování elektronických tiskovin, časopisů, periodik, knih a jiných dat prostřednictvím veřejné nebo neveřejné telekomunikační sítě včetně Internetu, shromažďování, zpracování a poskytování informačních služeb na Internetu včetně provozování elektronických nástěnek, diskusních skupin a fór a poskytování přístupu k on-line informačním službám a databázím, tisková agentura, provozování internetového serveru, provozování internetového portálu, poskytování přístupu k Internetu, šíření elektronických časopisů, elektronických periodik a knih v elektronické podobě prostřednictvím počítačové sítě, pomocí satelitů, poskytování přístupu k počítačovým databázím; (39) skladování údajů a dokumentů uložených na hmotných nosičích nebo v elektronické podobě, služby distribuce, zejména distribuce knih, novin a časopisů; (41) nakladatelské a vydavatelské služby, zejména vydávání novin, časopisů, knih, zabezpečování obrazových a zvukových záznamů, tvorba rozhlasových, televizních, filmových a jiných audiovizuálních programů, kulturní aktivity, zejména soutěže, pořádání loterií a obdobných her, služby v oblasti vzdělávání, zábavy a sportu, pořádání výchovně vzdělávacích akcí, překladatelské a tlumočnické služby, tvorba elektronických časopisů, periodik, knih, DTP služby, sázkové hry, tipovací

soutěže a hry, provoz heren a kasin; (42) návrhy, strukturování a programování či jiné vytváření počítačových programů a počítačových systémů, zejména programového vybavení internetových, intranetových či jiných síťových serverů, serverových stanic a systémů, včetně jejich instalace, zavádění, aktualizace a údržby, návrhy, strukturování a programování či jiné vytváření databází, jiných datových systémů a aplikací pro jejich zpracování, jejich instalace, zavádění, aktualizace a údržba, návrhy, strukturování a programování či jiné vytváření internetových či intranetových počítačových stránek a nástěnek (webpages a websites) a internetových či intranetových aplikací, včetně jejich instalace, zavádění, aktualizace a údržby, hostování (poskytování volného prostoru) pro internetové či intranetové počítačové stránky a nástěnky (webpages a websites) nebo hostování (poskytování volného prostoru) v rámci těchto stránek či nástěnek, hostování (poskytování volného prostoru) pro internetové či intranetové aplikace, převod (konverze) počítačových programů, dat či jiných údajů v elektronické podobě z různých formátů do jiných formátů, převod (konverze) dokumentů, dat či jiných údajů z fyzických médií na elektronická média, elektronická grafická ediční činnost v malém, grafická digitální tvorba obrazů na výstupních zařízeních, Internet café (zajišťující internetové služby), tvorba software, programování internetových databázových systémů a internetových aplikací, programování multimediálních aplikací, vytváření a modelování 3D animací, tvorba interaktivních a grafických programů, tvorba multimediálních dokumentů, prezentací, aplikací, katalogů, konstrukce WWW prezentací a řešení WWW serverů, tvorba počítačové animace a vizualizace, tvorba programových projektů, tvorba informačních databází; (43) služby zajišťující stravování a nápoje, dočasné ubytování.

(511) 9, 12, 16, 19, 25, 28, 32, 35, 36, 38, 39, 41, 42, 43
(210) O-489463

(111) **326095**
(220) 29.10.2010
(151) 11.07.2012
(540)



(591) Barevná
(730) **Fotbalová asociace České republiky**, Atletická 2474/8, Praha 6, Břevnov, 16900, CZ
(740) HAVEL & PARTNERS s.r.o., advokátní kancelář, Mgr. Robert Nešpůrek LL.M., advokát, Na Florenci 2116/15, Praha I, Nové Město, 11000
(510) (9) všechny sítě z oblasti výpočetní techniky a jejich jednotlivé části i náhradní díly, včetně sítí datových, informačních a telekomunikačních, přístroje a zařízení pro záznam, přenos, převod, zpracování a reprodukci zvuku, obrazu, textu nebo jiných dat či informací, data, databáze a jiné informační produkty na elektronických, magnetických a optických nosičích všeho druhu a v elektronických, datových, informačních a telekomunikačních sítích všeho druhu, související software a hardware, nosiče dat všeho druhu, zejména diskety, CD ROM, magnetické disky, optické disky, DVD apod., multimediální aplikace, 3D animace, multimediální informační katalogy, elektronické časopisy, elektronická periodika a knihy v elektronické podobě, nahraný software na CD a DVD discích a magnetických médiích, audiovizuální díla a programy, audio programy, hudební díla, pohledy ilustrované se zvukovou nahrávkou, nahrané zvukové a zvukové obrazové záznamy, obaly na zvukové nosiče a videokazety, elektronický vyhledávač, elektronické sítě, elektrické hrací a výherní automaty, elektronická herní a tipovací zařízení, počítače a elektronické terminály; (12) vozidla, dopravní prostředky pozemní; (16) papír, lepenka a výrobky z těchto materiálů zařazené ve třídě 16, výrobky z papíru, plakáty, kalendáře, pohlednice, gratulace, dopisní papíry, obálky, samolepky, obtisky, poznámkové bloky, desky na spisy, pořadače, omalovánky, activity books, balicí papír, obaly všeho druhu papírové, listy, pytlíky a sáčky pro obalovou techniku, školní sešity, skicárky, tužky, pastelky, tuhy, gumy, ořezávátka, ořezávátka strojky, penály, papírové tašky, papírové kapesníky, papírové ubrusy a ubrousky, těžítka na papíry,

tiskoviny všech druhů, zejména noviny, časopisy, knihy, papírové propagační materiály, fotografie, tiskopisy, časopisy, periodika, knihy, databázové produkty v papírové formě, databáze v papírové formě, tiskoviny z oblasti telekomunikací, tiskárenské výrobky, písma pro tiskárny, losy, štočky, potřeby pro knižní vazby, psací stroje a kancelářské potřeby, učební pomůcky s výjimkou přístrojů, umělecké nebo ozdobné předměty z papíru, obaly bublinové (z umělých hmot); (19) garážová vrata, domovní dveře, průmyslová vrata, dveře, zárubně, v rámci této třídy; (25) oděvy, obuv, kloboučnické zboží; (28) hry, hračky, potřeby pro gymnastiku a sport, které nejsou uvedeny v jiných třídách; (32) pivo; (35) shromažďování, poskytování, třídění, překlad nebo jiné zpracování obchodních nebo podnikatelských informací včetně vytváření, zpracování a třídění dat v rámci databází, pomoc při řízení obchodní činnosti, průzkum trhu, šíření propagačních informací, zejména tvorba informačních systémů a specializovaných podnikových evidencí, reklamní a propagační činnost, rozšiřování a poskytování reklamních a inzertních materiálů - periodických a neperiodických tiskovin, zejména novin, časopisů, prospektů, letáků, katalogů, reklamní literatury, brožur v tištěné podobě, na jiných nosných médiích či prostřednictvím sítě Internet nebo jiné obdobné veřejné či neveřejné telekomunikační sítě, reklamní služby a marketing, reklama na Internetu, zajištění a realizace reklamních kampaní, instalace reklamních banerů, poskytování informací a jiných informačních produktů, zejména reklamního charakteru, multimediálních informací reklamního charakteru, komerční využití Internetu, on-line inzerce, zajišťování reklamních kampaní, komerční využití Internetu v oblastech komerčních internetových médií a vyhledávacích služeb, zprostředkování práce a souvisejících služeb spadajících do této třídy; (36) služby peněžní; (38) komunikace a přenos dat prostřednictvím veřejné nebo neveřejné telekomunikační sítě včetně Internetu, pomocí telefonů, mobilních telefonů, telefaxů, satelitů, počítačů či terminálů nebo jakýmkoliv jinými prostředky, včetně přenosu elektronické pošty a přenosu dat v reálném čase (zvuku, obrazu, textu nebo jiných dat či informací) a poskytování a zprostředkování služeb s tím spojených včetně poskytování přístupu a připojení k těmto telekomunikačním sítím včetně Internetu, provozování veřejné nebo neveřejné telekomunikační sítě, poskytování obsahu včetně šíření a přístupňování elektronických tiskovin, časopisů, periodik, knih a jiných dat prostřednictvím veřejné nebo neveřejné telekomunikační sítě včetně Internetu, shromažďování, zpracování a poskytování informačních služeb na Internetu včetně provozování elektronických nástěnek, diskusních skupin a fór a poskytování přístupu k on-line informačním službám a databázím, tisková agentura, provozování internetového serveru, provozování internetového portálu, poskytování přístupu k Internetu, šíření elektronických časopisů, elektronických periodik a knih v elektronické podobě prostřednictvím počítačové sítě, pomocí satelitů, poskytování přístupu k počítačovým databázím; (39) skladování údajů a dokumentů uložených na hmotných nosičích nebo v elektronické podobě, služby distribuční, zejména distribuce knih, novin a časopisů; (41) nakladatelské a vydavatelské služby, zejména vydávání novin, časopisů, knih, zabezpečování obrazových a zvukových záznamů, tvorba rozhlasových, televizních, filmových a jiných audiovizuálních programů, kulturní aktivity, zejména soutěže, pořádání loterií a obdobných her, služby v oblasti vzdělávání, zábavy a sportu, pořádání výchovné vzdělávacích akcí, překladatelské a tlumočnické služby, tvorba elektronických časopisů, periodik, knih, DTP služby, sázkové hry, tipovací soutěže a hry, provoz heren a kasin; (42) návrhy, strukturování a programování či jiné vytváření počítačových programů a počítačových systémů, zejména programového vybavení internetových, intranetových či jiných síťových serverů, serverových stanic a systémů, včetně jejich instalace, zavádění, aktualizace a údržby, návrhy, strukturování a programování či jiné vytváření databází, jiných datových systémů a aplikací pro jejich zpracování, jejich instalace, zavádění, aktualizace a údržba, návrhy, strukturování a programování či jiné vytváření internetových či intranetových počítačových stránek a nástěnek (webpages a websites) a internetových či intranetových aplikací, včetně jejich instalace, zavádění, aktualizace a údržby, hostování (poskytování volného prostoru) pro internetové či intranetové počítačové stránky a nástěnky (webpages a websites) nebo hostování (poskytování volného prostoru) v rámci těchto stránek či nástěnek, hostování (poskytování volného prostoru) pro internetové či intranetové aplikace, převod (konverze) počítačových programů, dat či jiných údajů v elektronické podobě z různých formátů do jiných formátů, převod (konverze) dokumentů, dat či jiných údajů z fyzických médií na elektronická média, elektronická grafická ediční činnost v malém, grafická digitální tvorba obrazů na výstupních zařízeních, Internet café (zajišťující internetové služby), tvorba software, programování internetových databázových systémů a internetových aplikací, programování multimediálních aplikací, vytváření a modelování 3D

animací, tvorba interaktivních a grafických programů, tvorba multimediálních dokumentů, prezentací, aplikací, katalogů, konstrukce WWW prezentací a řešení WWW serverů, tvorba počítačové animace a vizualizace, tvorba programových projektů, tvorba informačních databází; (43) služby zajišťující stravování a nápoje, dočasné ubytování.

(511) 9, 12, 16, 19, 25, 28, 32, 35, 36, 38, 39, 41, 42, 43
(210) O-480617

(111) **326117**
(220) 15.09.2011
(151) 11.07.2012
(540)

 I.D.S. daně - účetnictví s.r.o.

(591) Barevná
(730) **I.D.S. daně - účetnictví s.r.o.**, Polední 901/37, Plzeň, Lobzy, 31200, CZ
(510) (35) analýzy nákladů, příprava a vyhotovení daňových přiznání, posuzování efektivnosti provozu a racionalizace práce, fakturace, hospodářské (ekonomické) prognózy, poskytování obchodních nebo podnikatelských informací, příprava mezd a výplatních listin, personální poradenství, oceňování a odhady v oblasti podnikání, podnikové poradenství a obchodní management, revize účtů (audit), účetnictví, sestavování výpisů z účtů, vedení účetních knih; (36) finanční analýzy, daňové odhady (služby), finanční poradenství, finanční řízení, jednatelství (finanční zprostředkování), služby při likvidaci podniků (finanční záležitosti), daňové oceňování a odhady; (41) organizování a vedení konferencí, organizování sportovních soutěží, pronajímání tenisových dvorců, služby pro oddech a rekreaci, pronájem sportovních zařízení, s výjimkou dopravních prostředků, školení.
(511) 35, 36, 41
(210) O-488714

(111) **332756**
(220) 11.01.2011
(151) 24.07.2013
(540)

 Neutral

(591) Barevná
(730) **UNILEVER N.V.**, Weena 455, Rotterdam 3013 AL, NL
(740) Baker & McKenzie v.o.s., advokátní kancelář, JUDr. Jiří Čermák, advokát, Klimentská 46, Praha 1, 11002
(510) (3) bělicí přípravky a jiné substance určené pro praní, přípravky na čištění, leštění, drhnutí a broušení, mýdla, parfumerie, vonné oleje, kosmetika, vlasové vody, prostředky na čištění zubů; (5) farmaceutické přípravky, dezinfekční a antiseptické prostředky, hygienické produkty a přípravky, dietetické substance pro léčebné účely, bylinné přípravky pro léčivé účely, bylinné doplňky a bylinné výtažky, léčebné bylinné nápoje, vitamíny, minerály, nutriční doplňky, vše výše uvedené zboží pro lidské užití, deodoranty a osvěžovače vzduchu, dentální vosk, obvazy, náplasti, obvazový materiál, léčivé mýdlo, pleťové a vlasové léčivé přípravky, léčivé přípravky na rty, přípravky pro léčbu a zmírnění slunečních spálenin, vazelíny pro léčebné účely; (21) kartáče, toaletní náčiní a kartáče, kartáčky na zuby, labuťky (pudrovátka).

(511) 3, 5, 21
(210) O-482314

(111) **335115**
(220) 14.10.2011
(151) 11.12.2013
(540)



(730) **Fotbalová asociace České republiky**, Atletická 2474/8, Praha 6, 16900, CZ

(510) (16) papír, lepenka a výrobky z těchto materiálů zařazené ve třídě 16, výrobky z papíru, plakáty, kalendáře, pohlednice, gratulace, dopisní papíry, obálky, samolepky, obtisky, poznámkové bloky, desky na spisy, pořadače, omalovánky, activity books, balicí papír, obaly všeho druhu papírové, listy, pytlíky a sáčky pro obalovou techniku, školní sešity, skicáky, tužky, pastelky, tuhy, gumy, ořezávátka, ořezávátka strojky, penály, papírové tašky, papírové kapesníky, papírové ubrusy a ubrousky, těžítka na papíry, tiskoviny všech druhů, zejména noviny, časopisy, knihy, papírové propagační materiály, fotografie, tiskopisy, časopisy, periodika, knihy, databázové produkty v papírové formě, databáze v papírové formě, tiskoviny z oblasti telekomunikací, tiskárenské výrobky, písma pro tiskárny, losy, štočky, potřeby pro knižní vazby, psací stroje a kancelářské potřeby, učební pomůcky s výjimkou přístrojů, umělecké nebo ozdobné předměty z papíru, obaly bublinové (z umělých hmot); (35) shromažďování, poskytování, třídění, překlad nebo jiné zpracovávání obchodních nebo podnikatelských informací včetně vytváření, zpracovávání a třídění dat v rámci databází, pomoc při řízení obchodní činnosti, průzkum trhu, šíření propagačních informací, zejména tvorba informačních systémů a specializovaných podnikových evidencí, reklamní a propagační činnost, rozšiřování a poskytování reklamních a inzertních materiálů - periodických

a neperiodických tiskovin, zejména novin, časopisů, prospektů, letáků, katalogů, reklamní literatury, brožur v tištěné podobě, na jiných nosných médiích či prostřednictvím sítě Internet nebo jiné obdobné veřejné či neveřejné telekomunikační sítě, reklamní služby a marketing, reklama na Internetu, zajištění a realizace reklamních kampaní, instalace reklamních banerů, poskytování informací a jiných informačních produktů reklamního charakteru, multimediálních informací reklamního charakteru, komerční využití Internetu, on-line inzerce, zajišťování reklamních kampaní, komerční využití Internetu v oblastech komerčních internetových médií a vyhledávacích služeb, zprostředkování práce a souvisejících služeb spadajících do této třídy; (38) komunikace a přenos dat prostřednictvím veřejné nebo neveřejné telekomunikační sítě včetně Internetu, pomocí telefonů, mobilních telefonů, telefaxů, satelitů, počítačů či terminálů nebo jakýmkoliv jinými prostředky, včetně přenosu elektronické pošty a přenosu dat v reálném čase (zvuku, obrazu, textu nebo jiných dat či informací) a poskytování a zprostředkovávání služeb s tím spojených včetně poskytování přístupu a připojení k těmto telekomunikačním sítím včetně Internetu, provozování veřejné nebo neveřejné telekomunikační sítě, poskytování obsahu včetně šíření a zpřístupňování elektronických tiskovin, časopisů, periodik, knih a jiných dat prostřednictvím veřejné nebo neveřejné telekomunikační sítě včetně Internetu, shromažďování, zpracovávání a poskytování informačních služeb na Internetu včetně provozování elektronických nástěnek, diskusních skupin a fór a poskytování přístupu k on-line informačním službám a databázím, tisková agentura, provozování internetového serveru, provozování internetového portálu, poskytování přístupu k Internetu, šíření elektronických časopisů, elektronických periodik a knih v elektronické podobě prostřednictvím počítačové sítě, pomocí satelitů, poskytování přístupu k počítačovým databázím; (41) nakladatelské a vydavatelské služby, zejména vydávání novin, časopisů, knih, zabezpečování obrazových a zvukových záznamů, tvorba rozhlasových, televizních, filmových a jiných audiovizuálních programů, kulturní aktivity, zejména soutěže, pořádání loterií a obdobných her, služby v oblasti vzdělávání, zábavy a sportu, pořádání výchovně vzdělávacích akcí, překladatelské a tlumočnické služby, tvorba elektronických časopisů, periodik, knih, DTP služby, provozování sázkových her, tipovacích soutěží a her, provoz heren a kasin.

(511) 16, 35, 38, 41
(210) O-489464

Zániky ochranných známek uplynutím doby platnosti

Kapitola obsahuje údaje o ochranných známkách, které zanikly uplynutím doby platnosti podle ustanovení § 29 odst. 1 zákona č. 441/2003 Sb.

Číslo zápisu (111)	Číslo přihlášky (210)	Datum zániku (141)
154231	21777	31.03.2020
233357	153757	30.03.2020
233778	153736	30.03.2020
233779	153758	30.03.2020
238221	153730	30.03.2020
239983	153734	30.03.2020
251202	153726	30.03.2020
251203	153728	30.03.2020
251204	153729	30.03.2020

Číslo zápisu (111)	Číslo přihlášky (210)	Datum zániku (141)
252959	153760	30.03.2020
252960	153761	30.03.2020
313591	475521	30.03.2020
313683	475522	30.03.2020
314055	475524	30.03.2020
314184	475532	30.03.2020
314554	475527	30.03.2020
314555	475540	30.03.2020
314556	475541	30.03.2020

Číslo zápisu (111)	Číslo přihlášky (210)	Datum zániku (141)
314557	475542	30.03.2020
314558	475543	30.03.2020
314657	475528	30.03.2020
314960	475091	31.03.2020
314969	475529	30.03.2020
315208	475550	30.03.2020
316183	475538	30.03.2020
317031	475558	31.03.2020
322070	475539	30.03.2020

Změny vlastníků ochranných známek

Kapitola obsahuje údaje o ochranných známkách, které byly převedeny nebo přešly ve smyslu ustanovení § 15 odst. 1, 2 a § 16 zákona č. 441/2003 Sb. na jiného vlastníka v rozsahu všech zapsaných výrobků nebo služeb.

Číslo zápisu (111)	Dřívější vlastník (770)	Nynější vlastník (730)	S účinností od (580)
175985	AKM Group Ltd, Suite 102, Ground Floor, Blake Building, Corner Eyre and Hutson Streets, Belize City, BZ	KPMZ Group s. r. o., č. p. 1648, Dubňany, 69603, CZ	30.10.2020
175986	AKM Group Ltd, Suite 102, Ground Floor, Blake Building, Corner Eyre and Hutson Streets, Belize City, BZ	KPMZ Group s. r. o., č. p. 1648, Dubňany, 69603, CZ	30.10.2020
175987	AKM Group Ltd, Suite 102, Ground Floor, Blake Building, Corner Eyre and Hutson Streets, Belize City, BZ	KPMZ Group s. r. o., č. p. 1648, Dubňany, 69603, CZ	30.10.2020
175988	AKM Group Ltd, Suite 102, Ground Floor, Blake Building, Corner Eyre and Hutson Streets, Belize City, BZ	KPMZ Group s. r. o., č. p. 1648, Dubňany, 69603, CZ	30.10.2020
175989	AKM Group Ltd, Suite 102, Ground Floor, Blake Building, Corner Eyre and Hutson Streets, Belize City, BZ	KPMZ Group s. r. o., č. p. 1648, Dubňany, 69603, CZ	30.10.2020
175990	AKM Group Ltd, Suite 102, Ground Floor, Blake Building, Corner Eyre and Hutson Streets, Belize City, BZ	KPMZ Group s. r. o., č. p. 1648, Dubňany, 69603, CZ	30.10.2020
183251	AKM Group Ltd, Suite 102, Ground Floor, Blake Building, Corner Eyre and Hutson Streets, Belize City, BZ	KPMZ Group s. r. o., č. p. 1648, Dubňany, 69603, CZ	30.10.2020
186692	AKM Group Ltd, Suite 102, Ground Floor, Blake Building, Corner Eyre and Hutson Streets, Belize City, BZ	KPMZ Group s. r. o., č. p. 1648, Dubňany, 69603, CZ	30.10.2020
186693	AKM Group Ltd, Suite 102, Ground Floor, Blake Building, Corner Eyre and Hutson Streets, Belize City, BZ	KPMZ Group s. r. o., č. p. 1648, Dubňany, 69603, CZ	30.10.2020
186753	AKM Group Ltd, Suite 102, Ground Floor, Blake Building, Corner Eyre and Hutson Streets, Belize City, BZ	KPMZ Group s. r. o., č. p. 1648, Dubňany, 69603, CZ	30.10.2020
189609	AKM Group Ltd, Suite 102, Ground Floor, Blake Building, Corner Eyre and Hutson Streets, Belize City, BZ	KPMZ Group s. r. o., č. p. 1648, Dubňany, 69603, CZ	30.10.2020
189610	AKM Group Ltd, Suite 102, Ground Floor, Blake Building, Corner Eyre and Hutson Streets, Belize City, BZ	KPMZ Group s. r. o., č. p. 1648, Dubňany, 69603, CZ	30.10.2020
189791	AKM Group Ltd, Suite 102, Ground Floor, Blake Building, Corner Eyre and Hutson Streets, Belize City, BZ	KPMZ Group s. r. o., č. p. 1648, Dubňany, 69603, CZ	30.10.2020
201471	Autoklub Bohemia Assistance, a.s., Na Strži 1837/9, Praha 4, 14000, CZ	ÚAMK a.s., Na strži 1837/9, Praha 4, Krč, 14000, CZ	03.11.2020
201472	Autoklub Bohemia Assistance, a.s., Na Strži 1837/9, Praha 4, 14000, CZ	ÚAMK a.s., Na strži 1837/9, Praha 4, Krč, 14000, CZ	03.11.2020
201509	Ing. Ilona Musialová, arch. Teplého 675, Jindřichův Hradec II, 37701, CZ	Hill's Liqueure s.r.o., Mlýnská 121, Jindřichův Hradec, Jindřichův Hradec III, 37701, CZ	27.10.2020
206295	Autoklub Bohemia Assistance, a.s., Na Strži 1837/9, Praha 4, 14000, CZ	ÚAMK a.s., Na strži 1837/9, Praha 4, Krč, 14000, CZ	03.11.2020
211078	Marta ŠESTÁKOVÁ - VACULÍKOVÁ - Podbrdské vydavatelství, Vrbnovská 22/2, Hořovice, 26801, CZ	A11 s.r.o., Ortenovo náměstí 1524/36, Praha 7, Holešovice, 17000, CZ	02.11.2020
218538	AKM Group Ltd, Suite 102, Ground Floor, Blake Building, Corner Eyre and Hutson Streets, Belize City, BZ	KPMZ Group s. r. o., č. p. 1648, Dubňany, 69603, CZ	30.10.2020
220944	Hyundai Corporation, 25, Yulgok-ro 2-gil, Jongno-gu, Seoul, KR	HYUNDAI HEAVY INDUSTRIES HOLDINGS CO., LTD., 75, Yulgok-ro, Jongno-gu, Seoul, KR	02.11.2020
229100	AKM Group Ltd, Suite 102, Ground Floor, Blake Building, Corner Eyre and Hutson Streets, Belize City, BZ	KPMZ Group s. r. o., č. p. 1648, Dubňany, 69603, CZ	30.10.2020
235442	AKM Group Ltd, Suite 102, Ground Floor, Blake Building, Corner Eyre and Hutson Streets, Belize City, BZ	KPMZ Group s. r. o., č. p. 1648, Dubňany, 69603, CZ	30.10.2020
241151	AKM Group Ltd, Suite 102, Ground Floor, Blake Building, Corner Eyre and Hutson Streets, Belize City, BZ	KPMZ Group s. r. o., č. p. 1648, Dubňany, 69603, CZ	30.10.2020
242056	Autoklub Bohemia Assistance, a.s., Na Strži 1837/9, Praha 4 - Krč, 14000, CZ	ÚAMK a.s., Na strži 1837/9, Praha 4, Krč, 14000, CZ	03.11.2020
245090	PELKE, SE, Litvínovská 609/3, Praha 9 - Prosek, 19000, CZ	Erich Bitter Automobile SE, Českokobrodská 10/19, Praha 9, Hrdlořezy, 19000, CZ	27.10.2020
245744	AKM Group Ltd, Suite 102, Ground Floor, Blake Building, Corner Eyre and Hutson Streets, Belize City, BZ	KPMZ Group s. r. o., č. p. 1648, Dubňany, 69603, CZ	30.10.2020
255353	AKM Group Ltd, Suite 102, Ground Floor, Blake Building, Corner Eyre and Hutson Streets, Belize City, BZ	KPMZ Group s. r. o., č. p. 1648, Dubňany, 69603, CZ	30.10.2020

Číslo zápisu (111)	Dřívější vlastník (770)	Nynější vlastník (730)	S účinností od (580)
258102	PELKE, SE, Litvínovská 609/3, Praha 9 - Prosek, 19000, CZ	Erich Bitter Automobile SE, Českobrodská 10/19, Praha 9, Hrdlořezy, 19000, CZ	27.10.2020
258502	AKM Group Ltd, Suite 102, Ground Floor, Blake Building, Corner Eyre and Hutson Streets, Belize City, BZ	KPMZ Group s. r. o., č. p. 1648, Dubňany, 69603, CZ	30.10.2020
265044	HYUNDAI CORPORATION, 25, Yulgok-ro 2-gil, Jongno-gu, Seoul, KR	HYUNDAI HEAVY INDUSTRIES HOLDINGS CO., LTD., 75, Yulgok-ro, Jongno-gu, Seoul, KR	02.11.2020
267820	AKM Group Ltd, Suite 102, Ground Floor, Blake Building, Corner Eyre and Hutson Streets, Belize City, BZ	KPMZ Group s. r. o., č. p. 1648, Dubňany, 69603, CZ	30.10.2020
267884	AKM Group Ltd, Suite 102, Ground Floor, Blake Building, Corner Eyre and Hutson Streets, Belize City, BZ	KPMZ Group s. r. o., č. p. 1648, Dubňany, 69603, CZ	30.10.2020
269334	HYUNDAI CORPORATION, 25, Yulgok-ro 2-gil, Jongno-gu, Seoul, KR	HYUNDAI HEAVY INDUSTRIES HOLDINGS CO., LTD., 75, Yulgok-ro, Jongno-gu, Seoul, KR	02.11.2020
269553	AKM Group Ltd, Suite 102, Ground Floor, Blake Building, Corner Eyre and Hutson Streets, Belize City, BZ	KPMZ Group s. r. o., č. p. 1648, Dubňany, 69603, CZ	30.10.2020
270143	AKM Group Ltd, Suite 102, Ground Floor, Blake Building, Corner Eyre and Hutson Streets, Belize City, BZ	KPMZ Group s. r. o., č. p. 1648, Dubňany, 69603, CZ	30.10.2020
274858	AKM Group Ltd, Suite 102, Ground Floor, Blake Building, Corner Eyre and Hutson Streets, Belize City, BZ	KPMZ Group s. r. o., č. p. 1648, Dubňany, 69603, CZ	30.10.2020
278432	ProSpanek a.s., Kunětická 2534/2, Praha 2 - Vinohrady, 12000, CZ	ProSpánek SE, Hybernská 1271/32, Praha 1, Nové Město, 11000, CZ	30.10.2020
278857	PELKE, SE, Litvínovská 609/3, Praha 9 - Prosek, 19000, CZ	Erich Bitter Automobile SE, Českobrodská 10/19, Praha 9, Hrdlořezy, 19000, CZ	27.10.2020
282927	AKM Group Ltd, Suite 102, Ground Floor, Blake Building, Corner Eyre and Hutson Streets, Belize City, BZ	KPMZ Group s. r. o., č. p. 1648, Dubňany, 69603, CZ	30.10.2020
285736	AKM Group Ltd, Suite 102, Ground Floor, Blake Building, Corner Eyre and Hutson Streets, Belize City, BZ	KPMZ Group s. r. o., č. p. 1648, Dubňany, 69603, CZ	30.10.2020
299518	PELKE, SE, Litvínovská 609/3, Praha 9 - Prosek, 19000, CZ	Erich Bitter Automobile SE, Českobrodská 10/19, Praha 9, Hrdlořezy, 19000, CZ	27.10.2020
300734	HYUNDAI CORPORATION, 25, Yulgok-ro 2-gil, Jongno-gu, Seoul, KR	HYUNDAI HEAVY INDUSTRIES HOLDINGS CO., LTD., 75, Yulgok-ro, Jongno-gu, Seoul, KR	02.11.2020
303391	Tesař Vladimír Mgr., Pod Kaštany 246, Praha 6 - Dejvice, 16000, CZ	Janeček Karel Mgr., MBA, Ph.D., Lázeňská 285/11, Praha 1, Malá Strana, 11800, CZ	27.10.2020
312344	HYUNDAI CORPORATION, 25, Yulgok-ro 2-gil, Jongno-gu, Seoul, KR	HYUNDAI HEAVY INDUSTRIES HOLDINGS CO., LTD., 75, Yulgok-ro, Jongno-gu, Seoul, KR	02.11.2020
312345	Hyundai Corporation, 25, Yulgok-ro 2-gil, Jongno-gu, Seoul, KR	HYUNDAI HEAVY INDUSTRIES HOLDINGS CO., LTD., 75, Yulgok-ro, Jongno-gu, Seoul, KR	02.11.2020
318074	PELKE, SE, Litvínovská 609/3, Praha 9 - Prosek, 19000, CZ	Erich Bitter Automobile SE, Českobrodská 10/19, Praha 9, Hrdlořezy, 19000, CZ	27.10.2020
322777	Kutílek Jan, Veselí 35, Veselí, 53501, CZ	Alcentrum s.r.o., č. p. 35, Veselí, 53501, CZ	27.10.2020
324491	YINACHI, s.r.o., Nad Štolou 762/4, Praha 7, 17000, CZ EDUin o.p.s., Veslařský ostrov 62, Praha 4, 14000, CZ	Wolters Kluwer ČR, a.s., U nákladového nádraží 3265/10, Praha 3, Strašnice, 13000, CZ	03.11.2020
325426	Hyundai Corporation, 25, Yulgok-ro 2-gil, Jongno-gu, Seoul, KR	HYUNDAI HEAVY INDUSTRIES HOLDINGS CO., LTD., 75, Yulgok-ro, Jongno-gu, Seoul, KR	02.11.2020
336772	PEK GROUP, a.s., Pyšelská 2327/2, Praha 4, Chodov, 14900, CZ	PEK GROUP, a.s., Zápská 1636, Brandýs nad Labem-Stará Boleslav, Brandýs nad Labem, 25001, CZ	03.11.2020
336774	PEK GROUP, a.s., Pyšelská 2327/2, Praha 4, Chodov, 14900, CZ	PEK GROUP, a.s., Zápská 1636, Brandýs nad Labem-Stará Boleslav, Brandýs nad Labem, 25001, CZ	03.11.2020
336776	PEK GROUP, a.s., Pyšelská 2327/2, Praha 4, Chodov, 14900, CZ	PEK GROUP, a.s., Zápská 1636, Brandýs nad Labem-Stará Boleslav, Brandýs nad Labem, 25001, CZ	03.11.2020
336777	PEK GROUP, a.s., Pyšelská 2327/2, Praha 4, Chodov, 14900, CZ	PEK GROUP, a.s., Zápská 1636, Brandýs nad Labem-Stará Boleslav, Brandýs nad Labem, 25001, CZ	03.11.2020
340963	Barrandov Televizní Studio a.s., Kříženeckého náměstí 5, Praha 5, 15200, CZ	SAZKA a.s., K Žižkovu 851/4, Praha 9, Vysočany, 19000, CZ	30.10.2020
341263	PELKE, SE, Litvínovská 609/3, Praha 9 - Prosek, 19000, CZ	Erich Bitter Automobile SE, Českobrodská 10/19, Praha 9, Hrdlořezy, 19000, CZ	27.10.2020
341264	PELKE, SE, Litvínovská 609/3, Praha 9 - Prosek, 19000, CZ	Erich Bitter Automobile SE, Českobrodská 10/19, Praha 9, Hrdlořezy, 19000, CZ	27.10.2020
343041	Barrandov Televizní Studio a.s., Kříženeckého náměstí 322/5, Praha 5 - Hlubočepy, 15200, CZ	SAZKA a.s., K Žižkovu 851/4, Praha 9, Vysočany, 19000, CZ	30.10.2020
343042	Barrandov Televizní Studio a.s., Kříženeckého náměstí 322/5, Praha 5 - Hlubočepy, 15200, CZ	SAZKA a.s., K Žižkovu 851/4, Praha 9, Vysočany, 19000, CZ	30.10.2020

Číslo zápisu (111)	Dřívější vlastník (770)	Nynější vlastník (730)	S účinností od (580)
348469	Hyundai Corporation, 25, Yulgok-ro 2-gil, Jongno-gu, Seoul, KR	HYUNDAI HEAVY INDUSTRIES HOLDINGS CO., LTD., 75, Yulgok-ro, Jongno-gu, Seoul, KR	02.11.2020
348956	Hyundai Corporation, 25, Yulgok-ro 2-gil, Jongno-gu, Seoul, KR	HYUNDAI HEAVY INDUSTRIES HOLDINGS CO., LTD., 75, Yulgok-ro, Jongno-gu, Seoul, KR	02.11.2020
351181	Hyundai Corporation, 25, Yulgok-ro 2-gil, Jongno-gu, Seoul, KR	HYUNDAI HEAVY INDUSTRIES HOLDINGS CO., LTD., 75, Yulgok-ro, Jongno-gu, Seoul, KR	02.11.2020
353661	Hyundai Corporation, 25 Yulgok-ro 2-gil, Jongno-gu, Seoul, KR	HYUNDAI HEAVY INDUSTRIES HOLDINGS CO., LTD., 75, Yulgok-ro, Jongno-gu, Seoul, KR	02.11.2020
359055	DAVINUS s.r.o., U Pelikána 941/6, Rudná, 25219, CZ	Albert Česká republika, s.r.o., Radlická 520/117, Praha 5, Jinonice, 15800, CZ	27.10.2020
370661	ALMIRO hospitality, s.r.o., Melantrichova 477/20, Praha 1, Staré Město, 11000, CZ Pohlreich Zdeněk, K Trnové 195, Jíloviště, 25202, CZ	Pohlreich Zdeněk, K Trnové 195, Jíloviště, 25202, CZ	30.10.2020
371768	HYUNDAI CORPORATION HOLDINGS Co., Ltd, 25, Yulgok-ro 2-gil, Jongno-gu, Seoul, KR	HYUNDAI HEAVY INDUSTRIES HOLDINGS CO., LTD., 75, Yulgok-ro, Jongno-gu, Seoul, KR	02.11.2020
379030	Jiráková Marie, V Zahrádkách 90/2, Čelákovice, Záluží, 25088, CZ	Jiráková Dagmar, V Zahrádkách 90/2, Čelákovice, Záluží, 25088, CZ	29.10.2020
380327	PEK GROUP, a.s., Pyšelská 2327/2, Praha 4 - Chodov, 14900, CZ	PEK GROUP, a.s., Zápská 1636, Brandýs nad Labem-Stará Boleslav, Brandýs nad Labem, 25001, CZ	03.11.2020
380456	PEK GROUP, a.s., Pyšelská 2327/2, Praha 4 - Chodov, 14900, CZ	PEK GROUP, a.s., Zápská 1636, Brandýs nad Labem-Stará Boleslav, Brandýs nad Labem, 25001, CZ	03.11.2020

Změny v údajích o vlastnících ochranných známek

Kapitola obsahuje ochranné známky, u kterých byla v rejstříku ochranných známek vyznačena změna v údajích o vlastnících ve smyslu ustanovení § 27 odst. 2 a 7 zákona č. 441/2003 Sb.

Číslo zápisu (111)	Vlastník (730)	S účinností od (580)
150413	FYTOPHARMA, a.s., Duklianských hrdinův 47/651, Malacky, SK	29.10.2020
154877	Valent BioSciences LLC, 1910 Innovation Way, Suite 200, Libertyville, 60048, IL, US	30.10.2020
169024	MERISANT COMPANY 2 SÀRL, Avenue Jean-Jacques Rousseau 7, 2000 Neuchâtel, CH	30.10.2020
169671	Alligator Records & Artist Management, Inc., Post Office Box 60234, Chicago, 60660, IL, US	27.10.2020
220944	Hyundai Corporation, 25, Yulgok-ro 2-gil, Jongno-gu, Seoul, KR	29.10.2020
237047	MIKRA METAL s. r. o., Mostní 757/9, Ostrava, Hrabová, 72000, CZ	29.10.2020
237886	MERCATOR, spol. s r.o., Okružní 988, Orlová, Lutyně, 73514, CZ	27.10.2020
241963	Rohm and Haas Chemicals LLC, 400 Arcola Road, Collegeville, 19426, PA, US	30.10.2020
241968	Kunovjanková Alena, Hlavní 124, Zvole, 25245, CZ	29.10.2020
241992	Cryovac, Inc., Cascade Point Boulevard 2415, Charlotte, 28208, NC, US	30.10.2020
246306	Cryovac, Inc., Cascade Point Boulevard 2415, Charlotte, 28208, NC, US	30.10.2020
249870	N.E.T. CO. UNITED S.A., Vistra Corporate Services Centre, Wickhams Cay II, Road Town, Tortola VG 1110, VG	03.11.2020
251244	BOHEMIA SEKT, s.r.o., Smetanova 220, Starý Plzenec, 33202, CZ	29.10.2020
251245	BOHEMIA SEKT, s.r.o., Smetanova 220, Starý Plzenec, 33202, CZ	29.10.2020
260904	RYBA Košice, spol. s r.o., Južná trieda 54, 04001 Košice, SK	03.11.2020
265044	HYUNDAI CORPORATION, 25, Yulgok-ro 2-gil, Jongno-gu, Seoul, KR	29.10.2020
269334	HYUNDAI CORPORATION, 25, Yulgok-ro 2-gil, Jongno-gu, Seoul, KR	29.10.2020
276034	VELA CZECH, s.r.o., Svatoplukova 632/2771/1, Ostrava, Vítkovice, 70300, CZ	03.11.2020
286744	VELA CZECH, s.r.o., Svatoplukova 632/2771/1, Ostrava, Vítkovice, 70300, CZ	03.11.2020
294121	Cleverlance Enterprise Solutions s.r.o., Voctářova 2500/20a, Praha 8, Libeň, 18000, CZ	03.11.2020
300734	HYUNDAI CORPORATION, 25, Yulgok-ro 2-gil, Jongno-gu, Seoul, KR	29.10.2020
312344	HYUNDAI CORPORATION, 25, Yulgok-ro 2-gil, Jongno-gu, Seoul, KR	29.10.2020
312345	Hyundai Corporation, 25, Yulgok-ro 2-gil, Jongno-gu, Seoul, KR	29.10.2020
314318	RYBA Košice, spol. s r.o., Južná trieda 54, Košice, 04001, SK	29.10.2020
318000	R. G. Ray Corporation, East Walton Boulevard, 2430 2430, Auburn Hills, 48326, MI, US	21.10.2020
318001	NORMA Pennsylvania, Inc., 2430 East Walton Boulevard 3582, Auburn Hills, 48326, MI, US	21.10.2020
318101	Feichtinger Jiří JUDr., Ph.D., třída Kpt. Jaroše 1932/13, Brno, Černá Pole, 60200, CZ	27.10.2020
318743	Musil Jiří MUDr., Na Hřebenkách 1755/18, Praha 5, Smíchov, 15000, CZ	29.10.2020
318760	NORMA Michigan, Inc., 2430 East Walton Boulevard, Auburn Hills, 48326, MI, US	21.10.2020
318761	NORMA Michigan, Inc., 2430 East Walton Boulevard 2430, Auburn Hills, 48326, MI, US	21.10.2020
318996	Compass Group Czech Republic s.r.o., Jankovcova 1603/47a, Praha 7, Holešovice, 17000, CZ	29.10.2020
318999	Compass Group Czech Republic s.r.o., Jankovcova 1603/47a, Praha 7, Holešovice, 17000, CZ	29.10.2020
319777	Kolář Jan, Klecanská 855/28, Praha 8, Kobylisy, 18200, CZ	27.10.2020
320974	Grand IT s.r.o., Kubánské náměstí 1391/11, Praha 10, Vršovice, 10000, CZ	30.10.2020
321572	NORMA Michigan, Inc., 2430 East Walton Boulevard, Auburn Hills, 48326, MI, US	21.10.2020
321745	Fölkel David, Na Vyhliďce č. ev. 99, Brandýsek, Olšany, 27341, CZ	29.10.2020
322407	Vinařský Institut s.r.o., Vinařská 471/5a, Brno, Pisárky, 60300, CZ	27.10.2020
322638	JUDr. ZÁHORSKÝ, spol. s r. o., Radimovická 1424/33, Praha 4, Chodov, 14900, CZ	30.10.2020
323674	Fotbalová asociace České republiky, Atletická 2474/8, Praha 6, Břevnov, 16900, CZ	29.10.2020
323709	Cleverlance Enterprise Solutions s.r.o., Voctářova 2500/20a, Praha 8, Libeň, 18000, CZ	03.11.2020
325086	ITV Studios Netherlands Content B.V., Koos Postemalaan 8, 1217 ZC Hilversum, NL	30.10.2020
325087	ITV Studios Netherlands Content B.V., Koos Postemalaan 8, 1217 ZC Hilversum, NL	30.10.2020
325088	ITV Studios Netherlands Content B.V., Koos Postemalaan 8, 1217 ZC Hilversum, NL	30.10.2020
325089	ITV Studios Netherlands Content B.V., Koos Postemalaan 8, 1217 ZC Hilversum, NL	30.10.2020
325090	ITV Studios Netherlands Content B.V., Koos Postemalaan 8, 1217 ZC Hilversum, NL	30.10.2020
325091	ITV Studios Netherlands Content B.V., Koos Postemalaan 8, 1217 ZC Hilversum, NL	30.10.2020
325155	Fotbalová asociace České republiky, Atletická 2474/8, Praha 6, Břevnov, 16900, CZ	29.10.2020
325426	Hyundai Corporation, 25, Yulgok-ro 2-gil, Jongno-gu, Seoul, KR	29.10.2020
326095	Fotbalová asociace České republiky, Atletická 2474/8, Praha 6, Břevnov, 16900, CZ	29.10.2020

Číslo zápisu (111)	Vlastník (730)	S účinností od (580)
326117	I.D.S. daně - účetnictví s.r.o., Polední 901/37, Plzeň, Lobzy, 31200, CZ	03.11.2020
334289	ITV Studios Netherlands Content B.V., Koos Postemalaan 8, 1217 ZC Hilversum, NL	30.10.2020
335115	Fotbalová asociace České republiky, Atletická 2474/8, Praha 6, 16900, CZ	29.10.2020
343111	BEDA s.r.o., Přibická 844, Vranovice, 69125, CZ	27.10.2020
343163	Cleverlance Enterprise Solutions s.r.o., Voctářova 2500/20a, Praha 8, Libeň, 18000, CZ	03.11.2020
348387	Invinit Group a.s., Voctářova 2500/20a, Praha 8, Libeň, 18000, CZ	03.11.2020
349046	ATAC spol. s r.o., Grmelova 2106/13a, Ostrava, Mariánské Hory, 70900, CZ	29.10.2020
371846	ATAC spol. s r.o., Grmelova 2106/13a, Ostrava, Mariánské Hory, 70900, CZ	29.10.2020