

Číselné INID kódy pro označování bibliografických dat technických řešení

INID Codes for the identification of bibliographic data of technical solutions

(Standard WIPO ST. 9 a ST. 80)

(11)	číslo patentu/zápisu/osvědčení	(11)	Number of the patent/registration/certification
(15)	datum zápisu průmyslového vzoru	(15)	Industrial design registration date
(21)	číslo přihlášky/žádosti	(21)	.Application number
(22)	datum podání přihlášky/žádosti	(22)	Date of application filling
(23)	údaje o výstavní prioritě	(23)	Exhibition priority data
(28)	počet průmyslových vzorů	(28)	Number of industrial designs included in the application
(31)	číslo prioritní přihlášky	(31)	Number of priority application
(32)	datum podání prioritní přihlášky	(32)	Filling date of priority application
(33)	země priority	(33)	Priority country
(40)	datum zveřejnění přihlášky vynálezu	(40)	Date of publication of patent application
(45)	datum zveřejnění zapsaného průmyslového vzoru	(45)	Publication date of the registered industrial design
(47)	datum zveřejnění udělení patentu a zápisu užitého vzoru, datum zápisu užitého vzoru, datum oznámení udělení evropského patentu v Evropském patentovém věstníku	(47)	Publication date of patent granting and publication date of utility model registration, registration date of utility model, publication date of European patent granting in the European patent bulletin
(51)	mezinárodní patentové třídění/Locarnské třídění průmyslových vzorů	(51)	International Patent Classification/ Locarno Classification for Industrial Designs
(54)	Název	(54)	Title
(55)	vyobrazení průmyslového vzoru	(55)	Reproduction of the industrial design
(57)	Anotace	(57)	Abstract
(68)	číslo základního patentu	(68)	Number of the basic patent
(71)	označení přihlašovatele/žadatele	(71)	Applicant
(72)	označení původce	(72)	Inventor
(73)	označení majitele/vlastníka	(73)	Owner
(74)	označení zástupce	(74)	Attorney's name and address
(86)	číslo mezinárodní přihlášky	(86)	International application number
(87)	číslo mezinárodního zveřejnění	(87)	International publication number
(92)	datum a číslo první registrace přípravku pro Českou republiku	(92)	Date and number(s) of the first authorization to market the product in the CZ
(93)	datum, číslo a země první registrace přípravku v rámci Společenství	(93)	Date, number(s) and country of the first authorization to market the product in the EEC
(94)	doba platnosti osvědčení	(94)	Term of certification validity
(95)	označení a typ přípravku	(95)	Name of the product and product type
(96)	datum podání a číslo evropské patentové přihlášky	(96)	European patent application filling date and number
(97)	datum zveřejnění a číslo zveřejnění evropské patentové přihlášky v Evropském patentovém věstníku	(97)	European patent application publication date and publication number in the European patent bulletin

Číselné INID kódy pro označování bibliografických dat ochranných známek

INID codes and minimum required for the identification of bibliographic data relating to marks

(Standard WIPO ST.60)

(111)	Číslo zápisu ochranné známky (registrace)	(111)	Number of registration
(151)	Datum zápisu ochranné známky	(151)	Date of the registration
(210)	Číslo přihlášky ochranné známky (spisu)	(210)	Number of the application
(220)	Datum podání přihlášky	(220)	Date of filing of the application
(320)	Datum vzniku práva přednosti	(320)	Date of the first application
(442)	Datum zveřejnění přihlášky po průzkumu	(442)	Date of the publication of the examined application
(450)	Datum zveřejnění zápisu ochranné známky ve Věstníku	(450)	Date of publication of the registration
(510)	Seznam výrobků a služeb	(510)	List of goods and/or services
(511)	Číslo třídy výrobků a služeb	(511)	Number of the class of goods and/or services
(526)	Omezení rozsahu ochrany o prvek	(526)	Disclaimer
(540)	Znění nebo vyobrazení ochranné známky	(540)	Reproduction of the mark
(551)	Kolektivní ochranná známka	(551)	Collective mark
(554)	Prostorová ochranná známka	(554)	Three-dimensional mark
(558)	Ochranná známka tvořená pouze barvou nebo kombinací barev	(558)	Mark consisting exclusively of one or several colours
(580)	Datum zápisu jakékoliv transakce v souvislosti s přihláškou nebo zápisem ochranné známky do rejstříku, např. změna majitele, změna jména nebo adresy, vzdání se práv k ochranné známce atd. (účinnost)	(580)	Date of recording of any kind of transaction in respect of applications or registrations (e.g. change in ownership, change in name or address, renunciation, termination of protection)
(591)	Údaje o barevnosti ochranné známky	(591)	Information concerning colour claimed
(730)	Přihlašovatel/vlastník ochranné známky	(730)	The applicant or the holder of the mark
(740)	Zástupce	(740)	Name and address of the representative
(770)	Jméno a adresa dřívějšího přihlašovatele nebo vlastníka (v případě změny vlastnictví)	(770)	Name and address of the previous applicant or holder (in case of change in ownership)
(791)	Jméno a adresa nabyvatele licence	(791)	Name and address of the licensee
(793)	Podmínky a omezení licence	(793)	Indication of conditions and/or restrictions under the license
(800)	Mezinárodní zápis ochranné známky	(800)	International registration

Kódy pro kódování záhlaví oznámení publikovaných ve Věstníku

(Standard WIPO ST. 17)

BB9A	zveřejněné přihlášky vynálezů	MK1K	zánik užitého vzoru uplynutím doby platnosti
FG1K	zapsané užité vzory	MK4A	zánik patentů uplynutím doby platnosti
FG4A	udělené patenty	MK4F	zánik autorských osvědčení uplynutím doby platnosti
FG4Q	zapsané průmyslové vzory	MK4Q	zánik průmyslového vzoru uplynutím doby ochrany
LD3K	částečný výmaz užitého vzoru	MM4A	zánik patentů pro nezaplacení ročních poplatků
LD4Q	částečný výmaz průmyslového vzoru	MM4F	zánik autorských osvědčení pro nezaplacení ročních poplatků
MA4A	zánik patentu vzdáním se	ND1K	prodloužení platnosti užitého vzoru
MA4F	zánik autorských osvědčení vzdáním se	ND4Q	obnova doby ochrany průmyslového vzoru
MC3K	výmaz užitého vzoru	PA4A	změna autorského osvědčení na patent
MC4A	zrušení patentu	PC9A	změna dispozičního práva k vynálezu
MC4F	zrušení autorského osvědčení	PD1K	převod práv a ostatní změny majitelů užitého vzoru
MC4Q	výmaz průmyslového vzoru	PD4A	převod práv a ostatní změny majitelů patentů
MH1K	zánik užitého vzoru vzdáním se	PD4Q	převod práv a ostatní změny vlastníků průmyslových vzorů
MH4A	částečné zrušení patentu	QA9A	nabídka licence
MH4F	částečné zrušení autorského osvědčení	SB4A	zapsané patenty do rejstříku po odtajnění
MH4Q	zánik průmyslového vzoru vzdáním se	SB4F	zapsaná autorská osvědčení do rejstříku po odtajnění

Opravy Změny Různé

Opravy u přihlášek vynálezů s žádostí o udělení patentu

HA9A	jmenování vynálezce		
HB9A	oprava jmen	HG9A	oprava chyb v třídění
HC9A	změna jmen	HH9A	oprava nebo změna všeobecně
HD9A	oprava adres	HK9A	tiskové chyby v úředních věstnících
HE9A	změna adres		
HF9A	oprava dat		

Opravy ochranných dokumentů

Patenty	autorská osvědčení	užité vzory	průmyslové vzory	
TA4A	TA4F	TA1K	TA4Q	jmenování vynálezce
TB4A	TB4F	TB1K	TB4Q	oprava jmen
TC4A	TC4F	TC1K	TC4Q	změna jmen
TD4A	TD4F	TD1K	TD4Q	oprava adres
TE4A	TE4F	TE1K	TE4Q	změna adres
TF4A	TF4F	TF1K	TF4Q	oprava dat
TG4A	TG4F	TG1K	TG4Q	oprava chyb v třídění
TH4A	TH4F	TH1K	TH4Q	oprava nebo změna všeobecně
TK9A	TK9F	TK1K	TK4Q	tiskové chyby v úřed. věstnících

Kódy pro označování zemí a mezinárodních organizací použité ve věstníku

AT	Rakousko
CA	Kanada
CH	Švýcarsko
CN	Čína
CZ	Česká republika
DE	Spolková republika Německo
FR	Francie
GB	Velká Británie
JP	Japonsko
LU	Lucembursko
NL	Nizozemsko
PL	Polsko
SK	Slovensko
US	Spojené státy americké

Kódy pro označování států USA použité ve věstníku

CA	California
FL	Florida
MN	Minnesota
NY	New York
PA	Pennsylvania
SC	South Carolina
TX	Texas

BB9A

Zveřejněné přihlášky vynálezů - přehled podle čísel přihlášek

Dále uvedené přihlášky vynálezů byly zveřejněny dnem, uvedeným ve Věstníku podle zákona č. 527/1990 Sb., o vynálezech a zlepšovacích návrzích, ve znění pozdějších předpisů, a jsou k dispozici v patentové knihovně Úřadu průmyslového vlastnictví, Antonína Čermáka 2a, 160 68, Praha 6.

(21)	(51)	(21)	(51)
2019-219	C 07 C 209/36 (2006.01)	2019-560	B 23 Q 17/20 (2006.01)
2019-222	E 01 D 22/00 (2006.01)	2019-750	F 16 L 59/14 (2006.01)
2019-223	B 24 B 1/00 (2006.01)	2020-113	G 01 B 5/20 (2006.01)
2019-311	A 63 B 67/14 (2006.01)		

Zveřejněné přihlášky vynálezů - řazené podle MPT

(51) **A63B 67/14** (2006.01)
(21) **2019-311**
(71) Ordelt Stanislav Ing., Zlín, CZ
(72) Ordelt Stanislav Ing., Zlín, CZ
(54) **Hokejový puk s dutinou pro vestavěné sledovací zařízení**
(22) 20.05.2019
(57) Hokejový puk je opatřen osově symetrickou vnitřní dutinou (1) pro umístění sledovacího zařízení (2). Puk sestává z nosné části (3) a doplňkové části (4), které společně vytvářejí celistvý uzavřený tvar dutého kotouče tak, že dělicí oblast obou částí je tvořena více než jednou dělicí plochou (5), přičemž na sebe navazující dělicí plochy (5, 5', 5'') svírají navzájem nenulový úhel. Alespoň jedna dělicí plocha (5) je s výhodou opatřena tvarovými zámky (6, 6'), které jsou tvořeny dvojicemi výstupu-otvor nebo žebro-drážka s navzájem inverzní geometrií. Nosná část (3) a doplňková část (4) mohou být současně také spojeny lepením. Nosná část (3) a doplňková část (4) jsou s výhodou shodného tvaru.

(74) Ing. Dana Kreizlová, Návesní 61, Zlín, Mladcová, 76001



(51) **B23Q 17/20** (2006.01)
B23Q 17/24 (2006.01)
G01B 11/24 (2006.01)
G01B 11/30 (2006.01)
(21) **2019-560**
(71) Vysoká škola báňská - Technická univerzita Ostrava, Ostrava, Poruba, CZ
(72) Fojtík David Ing., Ph.D., Markvartovice, CZ
Míhola Milan Ing., Ph.D., Ostrava, Poruba, CZ
Czebe Jiří Ing., Jihlava, CZ
Podešva Petr Ing., Ph.D., Ostrava, Výškovice, CZ
Gebauer Jan Ing., Ph.D., Opava, Kylešovice, CZ
(54) **Způsob bezkontaktního nasnímaní profilů rotačních objektů a vyhodnocení jejich vnějších rozměrů a zařízení k provádění způsobu**
(22) 30.08.2019
(57) Při způsobu bezkontaktního nasnímaní profilů rotačních objektů se rotační objekt (1, 26, 37) upevní otočně kolem rotační osy (19), opatří polohovatelnou optickou hlavou (3), vybere se počáteční bod (20) snímání na rotační ose (19) a stanoví se jeho poloha, stanoví se měřicí rovina optického mikrometru (12) pod úhlem $90^\circ \pm 45^\circ$ vzhledem k povrchu rotačního objektu (1, 26, 37), snímají se body (18, 50) povrchu rotačního objektu (1, 26, 37) v měřicí rovině kolimovaným svazkem (14) optického mikrometru, aby byl přijímač (15) rotačním objektem částečně zastíněn, čímž se promítnou body do hrany (17, 49) přechodu stínu a dopadajícího

kolimovaného svazku (14) paprsků na přijímači (15). Vyhodnotí se vzdálenost (R) bodů povrchu rotačního objektu (1, 26, 37) od rotační osy a poloha na povrchu rotačního objektu (1, 26, 37) vzhledem k počátečnímu bodu (20) snímání na rotační ose (19), přesune se optická hlava (3) a stanoví poloha vůči počátečnímu bodu (20) snímání. Kroky se opakují a vyhodnotí se tvar profilu (22) rotačního objektu (1, 26, 37). Předmětem vynálezu je i měřicí zařízení.

(74) PatentEnter s.r.o., Koliště 1965/13a, Brno, Černá Pole, 60200

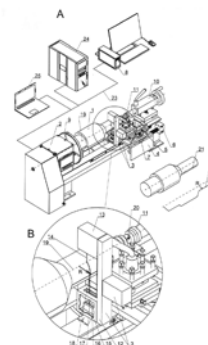

(51) **B24B 1/00** (2006.01)
B24B 9/04 (2006.01)
A63C 1/32 (2006.01)
(21) **2019-223**
(71) Filippov Alexandr, Praha 9, Prosek, CZ
(72) Filippov Alexandr, Praha 9, Prosek, CZ
(54) **Způsob optimalizace bruslařského nože v závislosti na kluzných a mechanických vlastnostech**
(22) 10.04.2019
(57) Vynález se týká způsobu úpravy povrchu bruslařského nože, který zahrnuje postupné broušení/leštění ve čtyřech krocích s různými kotouči do finální hodnoty drsnosti drážky a hrany brusle Ra 0,1 až 0,5 μm a rádiu drážky $r = 17$ až 22 mm a následně potažení pomocí vakuové plazmy povrchu drážky a ostří tenkou vrstvou o tloušťce mezi 100 nm a 10 μm na bázi keramiky či oxidů kovů s tvrdostí povrchu Hv 1500 a více a drsností povrchu Ra 0,1 μm a méně.

(74) Advokátní kancelář Poupětová/Poupě s.r.o., Mgr. Pavel Bednařík, Štěpánská 27, Praha 1, 11000

(51) **C07C 209/36** (2006.01)
(21) **2019-219**
(71) Univerzita Palackého v Olomouci, Olomouc, CZ
(72) Stýskala Jakub doc. RNDr., Ph.D., Olomouc, Neředín, CZ
Cankar Petr doc. RNDr., Ph.D., Olomouc, Hejčín, CZ
Hradil Pavel prof. Ing., CSc., Hlušovice, CZ
(54) **Způsob přípravy 6-amino-2,3-difluorbenzonitrilu**
(22) 08.04.2019
(57) Způsob přípravy 6-amino-2,3-difluorbenzonitrilu vzorce I z 2,3-difluor-6-nitrobenzonitrilu, který se podrobí reakci ve vodném roztoku kyseliny octové o koncentraci v rozmezí 95 až 99 % s práškovým železem, následně je ze suspenze odstraněna tuhá fáze a ze získané kapalné fáze je

oddestilováno rozpouštědlo za vzniku odparku, který je rozpuštěn v methanolu, načež je získaný roztok smíchán s vodným roztokem kyseliny chlorovodíkové o koncentraci 3 až 10 % a vzniklá sraženina 6-amino-2,3-difluorbenzonitrilu je izolována a vysušena.

(74) Ing. Petr Soukup, tř. Svobody 43/39, Olomouc, 77900

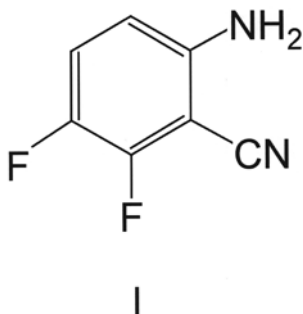

(51) **E01D 22/00** (2006.01)
E02D 37/00 (2006.01)
E01D 101/26 (2006.01)

(21) **2019-222**

(71) Novotný Jaroslav Ing., Praha 2, Vinohrady, CZ

(72) Novotný Jaroslav Ing., Praha 2, Vinohrady, CZ

(54) **Způsob opravy mostních konstrukcí**

(22) 09.04.2019

(57) Způsob opravy mostních konstrukcí, spočívá v tom, že na stávající mostní konstrukci se provede odstranění nefunkčního betonu, popřípadě nefunkční ocelové výztuže, úprava se provede ze všech stran mostní konstrukce. Dále se tlakovou vodou odstraní zbylé nesoudržné části betonu a prachu, kolem stávajících pilířů mostu se provede odstranění zeminy až na úroveň základů pilířů, šířka rozšíření pilířů se provede podle výpočtu stávající nosnosti mostní konstrukce s přidáním nejméně 10% objemu navíc, kolem mostní konstrukce se provede vybudování ocelové výztuže. Ocelová výztuž se propojí do stávající ocelové výztuže. Následně se provede obednění celého vnějšího pláště mostu a zahájí se betonáž, která musí probíhat kontinuálně. Po odstranění bednění se provede penetrace betonové plochy. Dešťová voda z povrchu mostní konstrukce se svede mimo vozovku pod mostní konstrukci do příslušné vzdálenosti, aby nenarušovala podloží pod nosnými pilíři.

(51) **F16L 59/14** (2006.01)
F16L 59/147 (2006.01)
F16L 9/133 (2006.01)
B32B 27/28 (2006.01)
B32B 27/18 (2006.01)

(21) **2019-750**

(71) Novotný Tomáš, Mělník, CZ

Novotný Petr, Mělník, CZ

(72) Novotný Tomáš, Mělník, CZ

Novotný Petr, Mělník, CZ

(54) **Trubka se sníženou propustností pro kyslík**

(22) 06.12.2019

(57) Dvouvrstvá trubka se sníženou propustností pro kyslík sestává z vnější vrstvy (I) z vysokohustotního polyethylenu o hustotě nejméně 0,940 g/cm³ a bariérové vnitřní vrstvy (II) z kopolymeru poly[imino(1-oxohexan-1,6-diyl)-ko-iminohexamethyleniminoadipoyl] o molárním poměru komonomerních jednotek 17:3 až 3:17, hustotě při 20 °C, stanovené dle ISO 1183, minimálně 1,070 g/cm³ a maximálně 1,300 g/cm³, přičemž vnitřní povrch vnější polyethylenové vrstvy (I) je upraven korozivní elektrickým výbojem a tloušťka vnitřní vrstvy (II) činí nejméně 1/32 a nejvýše 1/8 tloušťky vnější vrstvy (I).

(74) Všeček Zelený Švorčík a partneři, advokátní a patentová kancelář, JUDr. Otakar Švorčík, advokát, Hájkova 1406/2, Praha 2, Nové Město, 12000

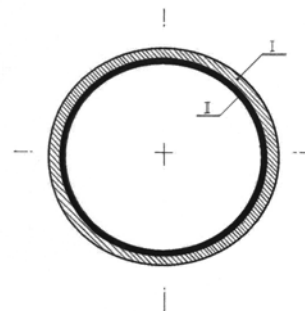

(51) **G01B 5/20** (2006.01)
G01B 5/207 (2006.01)
G01B 21/20 (2006.01)
G01B 11/24 (2006.01)

(21) **2020-113**

(71) FOR G, s.r.o., Duchcov, CZ

Technická univerzita v Liberci, Liberec, Liberec I-Staré Město, CZ

(72) Horák Marcel Ing., Ph.D., Liberec, Liberec V-Kristiánov, CZ

Novotný František doc. Ing., CSc., Liberec, Liberec XII-Staré Pavlovice, CZ

Starý Michal Ing., Ph.D., Liberec, Liberec XIII-Nové Pavlovice, CZ

Vrátný Jan Mgr., Teplice, CZ

Vrátný Miroslav PhDr., Teplice, CZ

(54) **Způsob bezkontaktního zjišťování geometrické přesnosti tvaru transparentního tvarovaného plošného výrobku ze skla nebo plastu a zařízení k jeho provádění**

(22) 05.03.2020

(57) Vynález se týká způsobu bezkontaktního měření geometrické přesnosti tvaru transparentního tvarovaného plošného výrobku (6) ze skla nebo plastu. Měřený transparentní tvarovaný plošný výrobek (6) se uloží do předem stanovené měřicí polohy na měřicí plochu (31) měřicího stolu (3), proti níž je uspořádána měřicí hlava (12) osazená množstvím bezkontaktních měřicích sond (11), které jsou uspořádány proti měřicí ploše (31) měřicího stolu (3), přičemž měřicí hlava (12) a měřicí plocha (31) měřicího stolu (3) se během měření vzájemně pohybují, přičemž vzdálenost mezi bezkontaktními měřicími sondami (11) a měřicí plochou (31) měřicího stolu (3) je konstantní a v předem stanovených polohách bezkontaktních měřicích sond (11) se během vzájemného pohybu měřicí hlavy (12) a měřicí plochy (31) měřicího stolu (3) vyhodnocuje vzdálenost bezkontaktních měřicích sond (11) od povrchu měřeného transparentního tvarovaného plošného výrobku (6), načež se tyto hodnoty vzdáleností porovnávají s požadovanými hodnotami vzdáleností v polohách odpovídajících polohám měření.

Vynález se týká rovněž zařízení k provádění výše uvedeného způsobu.

(74) Ing. Dobroslav Musil, patentová kancelář, Ing. Dobroslav Musil, Zábřdovická 801/11, Brno, Zábřdovice, 61500

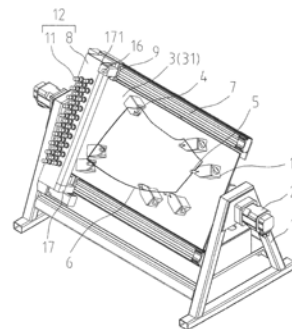

Zveřejněné přihlášky vynálezů - přehled podle třídících znaků

(51)		(21)		(51)		(21)
A 63 C 1/32	(2006.01)	2019-223		F 16 L 9/133	(2006.01)	2019-750
B 23 Q 17/24	(2006.01)	2019-560		F 16 L 59/147	(2006.01)	2019-750
B 24 B 9/04	(2006.01)	2019-223		G 01 B 5/207	(2006.01)	2020-113
B 32 B 27/18	(2006.01)	2019-750		G 01 B 11/24	(2006.01)	2019-560
B 32 B 27/28	(2006.01)	2019-750		G 01 B 11/24	(2006.01)	2020-113
E 01 D 101/26	(2006.01)	2019-222		G 01 B 11/30	(2006.01)	2019-560
E 02 D 37/00	(2006.01)	2019-222		G 01 B 21/20	(2006.01)	2020-113

Seznam přihlašovatelů zveřejněných přihlášek vynálezů

(71)	(21)	(51)	(71)	(21)	(51)
FOR G, s.r.o., Duchcov, CZ	2020-113	G 01 B 5/20 (2006.01)	Filippov Alexandr, Praha 9, Prosek, CZ	2019-223	B 24 B 1/00 (2006.01)
Univerzita Palackého v Olomouci, Olomouc, CZ	2019-219	C 07 C 209/36 (2006.01)	Novotný Jaroslav Ing., Praha 2, Vinohrady, CZ	2019-222	E 01 D 22/00 (2006.01)
Vysoká škola báňská - Technická univerzita Ostrava, Ostrava, Poruba, CZ	2019-560	B 23 Q 17/20 (2006.01)	Novotný Tomáš, Mělník, CZ	2019-750	F 16 L 59/14 (2006.01)
			Ordelt Stanislav Ing., Zlín, CZ	2019-311	A 63 B 67/14 (2006.01)

FG4A

Udělené patenty - přehled podle čísel patentů

V období uzávěrky tohoto čísla Věstníku udělil Úřad průmyslového vlastnictví tyto patenty.

(11)	(51)		(11)	(51)		(11)	(51)	
308517	G 21 F 5/008	(2006.01)	308520	A 63 B 67/14	(2006.01)	308523	B 23 Q 17/20	(2006.01)
308518	F 16 K 37/00	(2006.01)	308521	F 16 L 59/14	(2006.01)			
308519	G 01 N 1/28	(2006.01)	308522	G 01 B 5/20	(2006.01)			

FG4A

Udělené patenty - přehled podle MPT

(51)	A 63 B 67/14	(2006.01)	(73)	Novotný Tomáš, Mělník, CZ
(11)	308520			Novotný Petr, Mělník, CZ
(40)	21.10.2020		(72)	Novotný Tomáš, Mělník, CZ
(21)	2019-311			Novotný Petr, Mělník, CZ
(73)	Ordelt Stanislav Ing., Zlín, CZ		(54)	Trubka se sníženou propustností pro kyslík
(72)	Ordelt Stanislav Ing., Zlín, CZ		(22)	06.12.2019
(54)	Hokejový puk s dutinou pro vestavěné sledovací zařízení		(74)	Všetečka Zelený Švorčík a partneři, advokátní a patentová kancelář, JUDr. Otakar Švorčík, advokát, Hálkova 1406/2, Praha 2, Nové Město, 12000
(22)	20.05.2019			
(74)	Ing. Dana Kreizlová, Návesní 61, Zlín, Mladcová, 76001			

(51)	B 23 Q 17/20	(2006.01)	(51)	G 01 B 5/20	(2006.01)
	B 23 Q 17/24	(2006.01)		G 01 B 5/207	(2006.01)
	G 01 B 11/24	(2006.01)		G 01 B 21/20	(2006.01)
	G 01 B 11/30	(2006.01)		G 01 B 11/24	(2006.01)
(11)	308523		(11)	308522	
(40)	21.10.2020		(40)	21.10.2020	
(21)	2019-560		(21)	2020-113	
(73)	Vysoká škola báňská - Technická univerzita Ostrava, Ostrava, Poruba, CZ		(73)	FOR G, s.r.o., Duchcov, CZ	
(72)	Fojtík David Ing., Ph.D., Markvartovice, CZ			Technická univerzita v Liberci, Liberec, Liberec I-Staré Město, CZ	
	Míhola Milan Ing., Ph.D., Ostrava, Poruba, CZ		(72)	Horák Marcel Ing., Ph.D., Liberec, Liberec V-Kristiánov, CZ	
	Czebe Jiří Ing., Jihlava, CZ			Novotný František doc. Ing., CSc., Liberec, Liberec XII-Staré Pavlovice, CZ	
	Podešva Petr Ing., Ph.D., Ostrava, Výškovice, CZ			Starý Michal Ing., Ph.D., Liberec, Liberec XIII-Nové Pavlovice, CZ	
	Gebauer Jan Ing., Ph.D., Opava, Kylešovice, CZ			Vrátný Jan Mgr., Teplice, CZ	
(54)	Způsob bezkontaktního nasnímání profilů rotačních objektů a vyhodnocení jejich vnějších rozměrů a zařízení k provádění způsobu		(54)	Způsob bezkontaktního zjišťování geometrické přesnosti tvaru transparentního tvarovaného plošného výrobku ze skla nebo plastu a zařízení k jeho provádění	
(22)	30.08.2019		(22)	05.03.2020	
(74)	PatentEnter s.r.o., Koliště 1965/13a, Brno, Černá Pole, 60200		(74)	Ing. Dobroslav Musil, patentová kancelář, Ing. Dobroslav Musil, Zábrdovická 801/11, Brno, Zábrdovice, 61500	

(51)	F 16 K 37/00	(2006.01)	(51)	G 01 N 1/28	(2006.01)
	F 16 K 31/50	(2006.01)		C 12 N 5/02	(2006.01)
	F 16 K 1/02	(2006.01)		C 01 G 3/00	(2006.01)
	F 16 K 1/00	(2006.01)		C 12 Q 1/68	(2018.01)
	G 01 P 3/488	(2006.01)	(11)	308519	
	G 01 P 3/42	(2006.01)	(40)	20.05.2020	
(11)	308518		(21)	2018-609	
(40)	18.10.2017		(73)	Univerzita Palackého v Olomouci, Olomouc, CZ	
(21)	2017-192		(72)	Koberna Karel RNDr., CSc., Olomouc, CZ	
(73)	VAG - Armaturen GmbH, 68305 Mannheim, DE			Ligasová Anna RNDr., Ph.D., Olomouc, CZ	
(72)	Herb Albert, 53359 Rheinbach, DE		(54)	Způsob stabilizace buněk a jeho použití	
	Smiesko Antonín, Vnorovy, CZ		(22)	07.11.2018	
(54)	Uzavírací armatura				
(32)	05.04.2016		(51)	G 21 F 5/008	(2006.01)
(31)	102016106181			G 21 F 5/12	(2006.01)
(33)	DE		(11)	308517	
(22)	04.04.2017		(40)	13.11.2013	
(74)	Rott, Růžička & Guttman Patentové, známkové a advokátní kanceláře, Ing. Jiří Andera, Vyskočilova 1566, Praha 4, Michle, 14000		(21)	2012-292	

(51)	F 16 L 59/14	(2006.01)	(73)	FITE a. s., Ostrava - Mariánské Hory, CZ
	F 16 L 59/147	(2006.01)		MORAVSKÝ VÝZKUM, s.r.o., Ostrava - Moravská Ostrava, CZ
	F 16 L 9/133	(2006.01)		Halada Pavel, Havířov - Město, CZ
	B 32 B 27/28	(2006.01)	(72)	Bartoš Pavel Ing., Ludgeřovice, CZ
	B 32 B 27/18	(2006.01)		Strnadel Bohumír Prof. Ing. Dr.Sc., Ostrava, CZ
(11)	308521			Halada Pavel, Havířov - Město, CZ
(40)	21.10.2020			Svoboda Tomáš Ing., Ostrava, CZ
(21)	2019-750			

- (54) **Transportní a manipulační dvouplášťový úložný obalový systém pro ukládání vyhořelého jaderného paliva**
(22) 30.04.2012

Seznam majitelů udělených patentů

(73)	(11)	(51)	(2006.01)	(73)	(11)	(51)	(2006.01)
FITE a. s., Ostrava - Mariánské Hory, CZ	308517	G 21 F 5/008	(2006.01)	VAG - Armaturen GmbH, 68305 Mannheim, DE	308518	F 16 K 37/00	(2006.01)
FOR G, s.r.o., Duchcov, CZ	308522	G 01 B 5/20	(2006.01)	Vysoká škola báňská - Technická univerzita Ostrava, Ostrava, Poruba, CZ	308523	B 23 Q 17/20	(2006.01)
MORAVSKÝ VÝZKUM, s.r.o., Ostrava - Moravská Ostrava, CZ	308517	G 21 F 5/008	(2006.01)	Halada Pavel, Havířov - Město, CZ	308517	G 21 F 5/008	(2006.01)
Technická univerzita v Liberci, Liberec, Liberec I-Staré Město, CZ	308522	G 01 B 5/20	(2006.01)	Novotný Tomáš, Mělník, CZ	308521	F 16 L 59/14	(2006.01)
Univerzita Palackého v Olomouci, Olomouc, CZ	308519	G 01 N 1/28	(2006.01)	Novotný Petr, Mělník, CZ	308521	F 16 L 59/14	(2006.01)
				Ordelt Stanislav Ing., Zlín, CZ	308520	A 63 B 67/14	(2006.01)

Udělené evropské patenty

Evropský patentový úřad udělil následující evropské patenty s účinkem pro Českou republiku. Tyto patenty mohou být zrušeny nebo zachovány v pozměněném znění Evropským patentovým úřadem v řízení o odporu. K tomu, aby nabyl evropský patent účinnosti na území České republiky, je třeba, aby byl Úřadu předložen ve stanovené lhůtě překlad patentového spisu do českého jazyka (§ 35c odst. 2 až 4 zákona č. 527/1990 Sb., v platném znění).

(97) EP 1534528	(47) 07.10.2020	(97) EP 2346532	(47) 07.10.2020	(97) EP 2550099	(47) 07.10.2020	(97) EP 2667192	(47) 07.10.2020
(97) EP 1597828	(47) 07.10.2020	(97) EP 2362511	(47) 07.10.2020	(97) EP 2552643	(47) 07.10.2020	(97) EP 2667648	(47) 07.10.2020
(97) EP 1621509	(47) 07.10.2020	(97) EP 2374832	(47) 07.10.2020	(97) EP 2554709	(47) 07.10.2020	(97) EP 2668810	(47) 07.10.2020
(97) EP 1639355	(47) 07.10.2020	(97) EP 2379109	(47) 07.10.2020	(97) EP 2554792	(47) 07.10.2020	(97) EP 2670542	(47) 07.10.2020
(97) EP 1682451	(47) 07.10.2020	(97) EP 2381219	(47) 07.10.2020	(97) EP 2554999	(47) 07.10.2020	(97) EP 2671493	(47) 07.10.2020
(97) EP 1771752	(47) 07.10.2020	(97) EP 2388516	(47) 07.10.2020	(97) EP 2555562	(47) 07.10.2020	(97) EP 2672044	(47) 07.10.2020
(97) EP 1778330	(47) 07.10.2020	(97) EP 2389121	(47) 07.10.2020	(97) EP 2556533	(47) 07.10.2020	(97) EP 2677055	(47) 07.10.2020
(97) EP 1779659	(47) 07.10.2020	(97) EP 2391500	(47) 07.10.2020	(97) EP 2559463	(47) 07.10.2020	(97) EP 2677178	(47) 07.10.2020
(97) EP 1798780	(47) 07.10.2020	(97) EP 2392405	(47) 07.10.2020	(97) EP 2559577	(47) 07.10.2020	(97) EP 2678186	(47) 07.10.2020
(97) EP 1811983	(47) 07.10.2020	(97) EP 2396974	(47) 07.10.2020	(97) EP 2560542	(47) 07.10.2020	(97) EP 2678939	(47) 07.10.2020
(97) EP 1847107	(47) 07.10.2020	(97) EP 2398150	(47) 07.10.2020	(97) EP 2562485	(47) 07.10.2020	(97) EP 2681099	(47) 07.10.2020
(97) EP 1856484	(47) 07.10.2020	(97) EP 2399150	(47) 07.10.2020	(97) EP 2563524	(47) 07.10.2020	(97) EP 2681128	(47) 07.10.2020
(97) EP 1863554	(47) 07.10.2020	(97) EP 2402520	(47) 07.10.2020	(97) EP 2565593	(47) 07.10.2020	(97) EP 2682212	(47) 07.10.2020
(97) EP 1949287	(47) 07.10.2020	(97) EP 2402860	(47) 07.10.2020	(97) EP 2565764	(47) 07.10.2020	(97) EP 2682891	(47) 07.10.2020
(97) EP 1983311	(47) 07.10.2020	(97) EP 2404027	(47) 07.10.2020	(97) EP 2565915	(47) 07.10.2020	(97) EP 2683498	(47) 07.10.2020
(97) EP 1988631	(47) 07.10.2020	(97) EP 2405330	(47) 07.10.2020	(97) EP 2566177	(47) 07.10.2020	(97) EP 2683905	(47) 07.10.2020
(97) EP 1993166	(47) 07.10.2020	(97) EP 2406709	(47) 07.10.2020	(97) EP 2572317	(47) 07.10.2020	(97) EP 2683917	(47) 07.10.2020
(97) EP 2010191	(47) 07.10.2020	(97) EP 2408111	(47) 07.10.2020	(97) EP 2576092	(47) 07.10.2020	(97) EP 2685402	(47) 07.10.2020
(97) EP 2011270	(47) 07.10.2020	(97) EP 2409295	(47) 07.10.2020	(97) EP 2578032	(47) 07.10.2020	(97) EP 2689274	(47) 07.10.2020
(97) EP 2012916	(47) 07.10.2020	(97) EP 2409544	(47) 07.10.2020	(97) EP 2578192	(47) 07.10.2020	(97) EP 2689275	(47) 07.10.2020
(97) EP 2021124	(47) 07.10.2020	(97) EP 2411052	(47) 07.10.2020	(97) EP 2580604	(47) 07.10.2020	(97) EP 2689287	(47) 07.10.2020
(97) EP 2021767	(47) 07.10.2020	(97) EP 2415642	(47) 07.10.2020	(97) EP 2581155	(47) 07.10.2020	(97) EP 2691924	(47) 07.10.2020
(97) EP 2035338	(47) 07.10.2020	(97) EP 2417821	(47) 07.10.2020	(97) EP 2582256	(47) 07.10.2020	(97) EP 2694048	(47) 07.10.2020
(97) EP 2059739	(47) 07.10.2020	(97) EP 2418497	(47) 07.10.2020	(97) EP 2584408	(47) 07.10.2020	(97) EP 2694958	(47) 07.10.2020
(97) EP 2079620	(47) 07.10.2020	(97) EP 2418826	(47) 07.10.2020	(97) EP 2590250	(47) 07.10.2020	(97) EP 2695201	(47) 07.10.2020
(97) EP 2084622	(47) 07.10.2020	(97) EP 2420175	(47) 07.10.2020	(97) EP 2600022	(47) 07.10.2020	(97) EP 2695816	(47) 07.10.2020
(97) EP 2099253	(47) 07.10.2020	(97) EP 2420179	(47) 07.10.2020	(97) EP 2601302	(47) 07.10.2020	(97) EP 2698457	(47) 07.10.2020
(97) EP 2102642	(47) 07.10.2020	(97) EP 2423356	(47) 07.10.2020	(97) EP 2601543	(47) 07.10.2020	(97) EP 2698908	(47) 07.10.2020
(97) EP 2102889	(47) 07.10.2020	(97) EP 2425226	(47) 07.10.2020	(97) EP 2603596	(47) 07.10.2020	(97) EP 2698982	(47) 07.10.2020
(97) EP 2104261	(47) 07.10.2020	(97) EP 2429426	(47) 07.10.2020	(97) EP 2605185	(47) 07.10.2020	(97) EP 2699340	(47) 07.10.2020
(97) EP 2136575	(47) 07.10.2020	(97) EP 2430697	(47) 07.10.2020	(97) EP 2605326	(47) 07.10.2020	(97) EP 2699427	(47) 07.10.2020
(97) EP 2152096	(47) 07.10.2020	(97) EP 2433047	(47) 07.10.2020	(97) EP 2606181	(47) 07.10.2020	(97) EP 2699439	(47) 07.10.2020
(97) EP 2157148	(47) 07.10.2020	(97) EP 2449477	(47) 07.10.2020	(97) EP 2606204	(47) 07.10.2020	(97) EP 2700965	(47) 07.10.2020
(97) EP 2164942	(47) 07.10.2020	(97) EP 2450736	(47) 07.10.2020	(97) EP 2607239	(47) 07.10.2020	(97) EP 2701134	(47) 07.10.2020
(97) EP 2172801	(47) 07.10.2020	(97) EP 2461297	(47) 07.10.2020	(97) EP 2608177	(47) 07.10.2020	(97) EP 2702097	(47) 07.10.2020
(97) EP 2173008	(47) 07.10.2020	(97) EP 2467425	(47) 07.10.2020	(97) EP 2610443	(47) 07.10.2020	(97) EP 2702946	(47) 07.10.2020
(97) EP 2175029	(47) 07.10.2020	(97) EP 2470217	(47) 07.10.2020	(97) EP 2611247	(47) 07.10.2020	(97) EP 2705490	(47) 07.10.2020
(97) EP 2210319	(47) 07.10.2020	(97) EP 2471180	(47) 07.10.2020	(97) EP 2613235	(47) 07.10.2020	(97) EP 2706779	(47) 07.10.2020
(97) EP 2214471	(47) 07.10.2020	(97) EP 2472534	(47) 07.10.2020	(97) EP 2614234	(47) 07.10.2020	(97) EP 2707571	(47) 07.10.2020
(97) EP 2232358	(47) 07.10.2020	(97) EP 2483756	(47) 07.10.2020	(97) EP 2616393	(47) 07.10.2020	(97) EP 2709889	(47) 07.10.2020
(97) EP 2232564	(47) 07.10.2020	(97) EP 2484025	(47) 07.10.2020	(97) EP 2620696	(47) 07.10.2020	(97) EP 2710144	(47) 07.10.2020
(97) EP 2252889	(47) 07.10.2020	(97) EP 2487834	(47) 07.10.2020	(97) EP 2621245	(47) 07.10.2020	(97) EP 2710634	(47) 07.10.2020
(97) EP 2258764	(47) 07.10.2020	(97) EP 2489880	(47) 07.10.2020	(97) EP 2623926	(47) 07.10.2020	(97) EP 2711676	(47) 07.10.2020
(97) EP 2260177	(47) 07.10.2020	(97) EP 2494293	(47) 07.10.2020	(97) EP 2624778	(47) 07.10.2020	(97) EP 2713881	(47) 07.10.2020
(97) EP 2280470	(47) 07.10.2020	(97) EP 2494599	(47) 07.10.2020	(97) EP 2625645	(47) 07.10.2020	(97) EP 2714278	(47) 07.10.2020
(97) EP 2280478	(47) 07.10.2020	(97) EP 2496988	(47) 07.10.2020	(97) EP 2627846	(47) 07.10.2020	(97) EP 2715918	(47) 07.10.2020
(97) EP 2285670	(47) 07.10.2020	(97) EP 2498393	(47) 07.10.2020	(97) EP 2629949	(47) 07.10.2020	(97) EP 2717328	(47) 07.10.2020
(97) EP 2290488	(47) 07.10.2020	(97) EP 2504155	(47) 07.10.2020	(97) EP 2633265	(47) 07.10.2020	(97) EP 2720323	(47) 07.10.2020
(97) EP 2291981	(47) 07.10.2020	(97) EP 2507194	(47) 07.10.2020	(97) EP 2634368	(47) 07.10.2020	(97) EP 2720984	(47) 07.10.2020
(97) EP 2294855	(47) 07.10.2020	(97) EP 2513873	(47) 07.10.2020	(97) EP 2634638	(47) 07.10.2020	(97) EP 2721513	(47) 07.10.2020
(97) EP 2296852	(47) 07.10.2020	(97) EP 2513930	(47) 07.10.2020	(97) EP 2635693	(47) 07.10.2020	(97) EP 2723148	(47) 07.10.2020
(97) EP 2297011	(47) 07.10.2020	(97) EP 2516475	(47) 07.10.2020	(97) EP 2638611	(47) 07.10.2020	(97) EP 2723255	(47) 07.10.2020
(97) EP 2311216	(47) 07.10.2020	(97) EP 2517219	(47) 07.10.2020	(97) EP 2639534	(47) 07.10.2020	(97) EP 2725618	(47) 07.10.2020
(97) EP 2311680	(47) 07.10.2020	(97) EP 2517435	(47) 07.10.2020	(97) EP 2640312	(47) 07.10.2020	(97) EP 2726353	(47) 07.10.2020
(97) EP 2315373	(47) 07.10.2020	(97) EP 2520355	(47) 07.10.2020	(97) EP 2642307	(47) 07.10.2020	(97) EP 2728767	(47) 07.10.2020
(97) EP 2315472	(47) 07.10.2020	(97) EP 2520356	(47) 07.10.2020	(97) EP 2642662	(47) 07.10.2020	(97) EP 2728987	(47) 07.10.2020
(97) EP 2319196	(47) 07.10.2020	(97) EP 2523336	(47) 07.10.2020	(97) EP 2642910	(47) 07.10.2020	(97) EP 2729759	(47) 07.10.2020
(97) EP 2321966	(47) 07.10.2020	(97) EP 2525891	(47) 07.10.2020	(97) EP 2643921	(47) 07.10.2020	(97) EP 2729931	(47) 07.10.2020
(97) EP 2323307	(47) 07.10.2020	(97) EP 2529773	(47) 07.10.2020	(97) EP 2645544	(47) 07.10.2020	(97) EP 2730214	(47) 07.10.2020
(97) EP 2324338	(47) 07.10.2020	(97) EP 2534989	(47) 07.10.2020	(97) EP 2647170	(47) 07.10.2020	(97) EP 2731512	(47) 07.10.2020
(97) EP 2324346	(47) 07.10.2020	(97) EP 2535077	(47) 07.10.2020	(97) EP 2649596	(47) 07.10.2020	(97) EP 2731841	(47) 07.10.2020
(97) EP 2327063	(47) 07.10.2020	(97) EP 2536530	(47) 07.10.2020	(97) EP 2650476	(47) 07.10.2020	(97) EP 2732343	(47) 07.10.2020
(97) EP 2327369	(47) 07.10.2020	(97) EP 2540975	(47) 07.10.2020	(97) EP 2651415	(47) 07.10.2020	(97) EP 2735861	(47) 07.10.2020
(97) EP 2328399	(47) 07.10.2020	(97) EP 2541408	(47) 07.10.2020	(97) EP 2653146	(47) 07.10.2020	(97) EP 2736115	(47) 07.10.2020
(97) EP 2332020	(47) 07.10.2020	(97) EP 2541457	(47) 07.10.2020	(97) EP 2659112	(47) 07.10.2020	(97) EP 2739253	(47) 07.10.2020
(97) EP 2333699	(47) 07.10.2020	(97) EP 2541800	(47) 07.10.2020	(97) EP 2660528	(47) 07.10.2020	(97) EP 2741167	(47) 07.10.2020
(97) EP 2337081	(47) 07.10.2020	(97) EP 2546172	(47) 07.10.2020	(97) EP 2662764	(47) 07.10.2020	(97) EP 2741841	(47) 07.10.2020
(97) EP 2340762	(47) 07.10.2020	(97) EP 2547163	(47) 07.10.2020	(97) EP 2667145	(47) 07.10.2020	(97) EP 2741883	(47) 07.10.2020

(97) EP 3590124 (47) 07.10.2020	(97) EP 3605266 (47) 07.10.2020	(97) EP 3613077 (47) 07.10.2020	(97) EP 3633239 (47) 07.10.2020
(97) EP 3591153 (47) 07.10.2020	(97) EP 3607025 (47) 07.10.2020	(97) EP 3613486 (47) 07.10.2020	(97) EP 3636474 (47) 07.10.2020
(97) EP 3592003 (47) 07.10.2020	(97) EP 3607907 (47) 07.10.2020	(97) EP 3614382 (47) 07.10.2020	(97) EP 3638701 (47) 07.10.2020
(97) EP 3592004 (47) 07.10.2020	(97) EP 3608748 (47) 07.10.2020	(97) EP 3614919 (47) 07.10.2020	(97) EP 3639663 (47) 07.10.2020
(97) EP 3592516 (47) 07.10.2020	(97) EP 3609645 (47) 07.10.2020	(97) EP 3615860 (47) 07.10.2020	(97) EP 3639904 (47) 07.10.2020
(97) EP 3593085 (47) 07.10.2020	(97) EP 3610161 (47) 07.10.2020	(97) EP 3616913 (47) 07.10.2020	(97) EP 3640812 (47) 07.10.2020
(97) EP 3593716 (47) 07.10.2020	(97) EP 3610217 (47) 07.10.2020	(97) EP 3618389 (47) 07.10.2020	(97) EP 3647867 (47) 07.10.2020
(97) EP 3594438 (47) 07.10.2020	(97) EP 3610487 (47) 07.10.2020	(97) EP 3619188 (47) 07.10.2020	(97) EP 3653401 (47) 07.10.2020
(97) EP 3597301 (47) 07.10.2020	(97) EP 3610875 (47) 07.10.2020	(97) EP 3620500 (47) 07.10.2020	(97) EP 3657907 (47) 07.10.2020
(97) EP 3598106 (47) 07.10.2020	(97) EP 3611037 (47) 07.10.2020	(97) EP 3621495 (47) 07.10.2020	(97) EP 3658306 (47) 07.10.2020
(97) EP 3598485 (47) 07.10.2020	(97) EP 3611855 (47) 07.10.2020	(97) EP 3622109 (47) 07.10.2020	(97) EP 3659311 (47) 07.10.2020
(97) EP 3600545 (47) 07.10.2020	(97) EP 3612007 (47) 07.10.2020	(97) EP 3622857 (47) 07.10.2020	(97) EP 3659847 (47) 07.10.2020
(97) EP 3601870 (47) 07.10.2020	(97) EP 3612244 (47) 07.10.2020	(97) EP 3627153 (47) 07.10.2020	(97) EP 3665914 (47) 07.10.2020
(97) EP 3603982 (47) 07.10.2020	(97) EP 3612674 (47) 07.10.2020	(97) EP 3630474 (47) 07.10.2020	(97) EP 3666034 (47) 07.10.2020
(97) EP 3604885 (47) 07.10.2020	(97) EP 3613039 (47) 07.10.2020	(97) EP 3630903 (47) 07.10.2020	(97) EP 3668066 (47) 07.10.2020
(97) EP 3604962 (47) 07.10.2020	(97) EP 3613045 (47) 07.10.2020	(97) EP 3631333 (47) 07.10.2020	(97) EP 3688601 (47) 07.10.2020

Zveřejněné překlady evropských patentových spisů

U následujících udělených evropských patentů s účinky pro Českou republiku byl majitelem předložen překlad patentového spisu do českého jazyka (§ 35c odst. 2 až 4 zákona č. 527/1990 Sb., v platném znění). Údaje jsou řazeny vzestupně podle čísel evropských patentů.

(97) EP 2408274 (47) 01.07.2020 (97) 18.01.2012 (51) H05H 1/34 (2006.01) (96) 15.07.2011 (96) 11174113.8 (73) Hypertherm, Inc., Hanover, NH 03755, US (72) Roberts, Jesse, Cornish, NH 03745, US Twarog, Peter, West Lebanon, NH New Hampshire 03784, US Duan, Zheng, Hanover, NH 03755, US Kim, Sung Je, Lebanon, NH 03766, US (54) Hrot hořáku a regulace toku hořáku využívající znaky hrotu hořáku (32) 980858, 365202 P (31) 29.12.2010, 16.07.2010 (33) US, US (74) Všetečka Zelený Švorčík a partneři, advokátní a patentová kancelář, JUDr. Michal Havlík, Hálkova 1406/2, Praha 2, Nové Město, 12000	(97) EP 2637825 (47) 01.07.2020 (97) 18.05.2012 (51) B25B 27/14 (2006.01) F16B 37/12 (2006.01) (96) 28.10.2011 (96) 11776179.1 (73) Böllhoff Verbindungstechnik GmbH, 33649 Bielefeld, DE (72) THOMMES, Holger, 33102 Paderborn, DE MARXKORS, Andreas, 33161 Hövelhof, DE (54) Vložka s drátěným závitem se zpět ohýbatelným montážním čepem, jakož i její výroba a montáž (32) 102010050735 (31) 08.11.2010 (33) DE (86) PCT/EP2011/068962 (87) WO 2012/062604 (74) Všetečka Zelený Švorčík a partneři, advokátní a patentová kancelář, JUDr. Otakar Švorčík, Hálkova 1406/2, Praha 2, Nové Město, 12000
(97) EP 2517141 (47) 24.06.2020 (97) 14.07.2011 (51) G06F 21/32 (2013.01) (96) 16.12.2010 (96) 10810772.3 (73) Mereal Biometrics, 75017 Paris, FR (72) PARTOUCHE, Patrick, F-06400 Cannes, FR BLOT, Philippe, F-78640 Neauphle le Château, FR MOBETIE, Didier, F-78000 Versailles, FR (54) Vícenásobná čipová karta s biometrickým ověřením (32) 0959414 (31) 22.12.2009 (33) FR (86) PCT/FR2010/052767 (87) WO 2011/083241 (74) PATENTSERVIS Praha a.s., Na Podkovce 281/10, Praha 4, Podolí, 14700	(97) EP 2722415 (47) 29.07.2020 (97) 20.12.2012 (51) C23C 26/00 (2006.01) C23C 14/06 (2006.01) C23C 14/32 (2006.01) F01D 5/28 (2006.01) F02C 7/00 (2006.01) F04D 29/38 (2006.01) C23C 30/00 (2006.01) B01F 7/00 (2006.01) (96) 15.06.2012 (96) 12799841.7 (73) Kabushiki Kaisha Kobe Seiko Sho (Kobe Steel, Ltd.), Kobe-shi, Hyogo, 651-8585, JP (72) YAMAMOTO Kenji, Hyogo 651-2271, JP MUNEMASA Jun, Hyogo 676-8670, JP IWAI Yoshiro, Fukui 910-8507, JP (54) Člen pokrytý tvrdým povlakovým filmem (32) 2011135401 (31) 17.06.2011 (33) JP (86) PCT/JP2012/065394 (87) WO 2012/173236 (74) Čermák a spol., JUDr. Karel Čermák Ph.D., LL.M., advokát, Elišky Peškové 15/735, Praha 5, 15000
(97) EP 2526992 (47) 29.07.2020 (97) 28.11.2012 (51) A61M 25/00 (2006.01) A61F 5/44 (2006.01) A61M 39/28 (2006.01) (96) 16.05.2012 (96) 12168242.1 (73) Profiform AG, 6280 Hochdorf, CH (72) Müller, Kurt, 6294 Ermensee, CH (54) Ventil katétru (32) 9122011 (31) 27.05.2011 (33) CH (74) Všetečka Zelený Švorčík a partneři, advokátní a patentová kancelář, JUDr. Michal Havlík, Hálkova 1406/2, Praha 2, Nové Město, 12000	(97) EP 2855207 (47) 15.07.2020 (97) 05.12.2013 (51) B60R 1/00 (2006.01) B60R 11/00 (2006.01) B60J 1/00 (2006.01)

	<i>F16B 11/00</i>	(2006.01)	(32)	102012220620	
	<i>F16S 1/08</i>	(2006.01)	(31)	13.11.2012	
(96)	30.05.2013		(33)	DE	
(96)	13731840.8		(86)	PCT/EP2013/003042	
(73)	SAINT-GOBAIN GLASS FRANCE, 92400 Courbevoie, FR		(87)	WO 2014/075753	
(72)	LAMOUREUX, Laurent, F-60170 Ribecourt-Dreslincourt, FR		(74)	PATENTSERVIS Praha a.s., Na Podkovce 281/10, Praha 4, Podolí, 14700	
(54)	Okenní panel s upevňovacím zařízením pro připevnění dílů příslušenství a způsob montáže		(97)	EP 2932001	
(32)	1254988		(47)	01.07.2020	
(31)	30.05.2012		(97)	19.06.2014	
(33)	FR		(51)	<i>E05B 85/26</i>	(2014.01)
(86)	PCT/FR2013/051218			<i>E05B 77/36</i>	(2014.01)
(87)	WO 2013/178953			<i>E05B 77/40</i>	(2014.01)
(74)	FISCHER & PARTNER IP s.r.o., Na hrobci 294/5, Praha 2, Nové Město, 12800		(96)	11.12.2013	
			(96)	13840159.1	
			(73)	Kiekert Aktiengesellschaft, 42579 Heiligenhaus, DE	
(97)	EP 2861214		(72)	BENDEL, Thorsten, 46149 Oberhausen, DE	
(47)	05.08.2020			POHLE, Werner, 44329 Dortmund, DE	
(97)	19.12.2013			WALDMANN, Thomas, 45468 Mülheim Ruhr, DE	
(51)	<i>A61K 9/10</i>	(2006.01)	(54)	Způsob zhotovování zámků motorového vozidla s aretačními plochami přiřazenými puzzle dílu	
	<i>A61K 9/127</i>	(2006.01)	(32)	102012024303	
	<i>A61P 31/04</i>	(2006.01)	(31)	12.12.2012	
(96)	13.06.2013		(33)	DE	
(96)	13732388.7		(86)	PCT/DE2013/000771	
(73)	Universität Bern, 3012 Bern, CH		(87)	WO 2014/090216	
(72)	BABIYCHUK, Eduard, CH-3012 Bern, CH		(74)	Rott, Růžička & Guttman a spol., Vyskočilova 1566, Praha 4, Michle, 14000	
	DRAEGER, Annette, CH-3011 Bern, CH				
(54)	Upravené lipozomy pro léčení bakteriálních infekcí		(97)	EP 2933495	
(32)	12171924, 13153039		(47)	01.07.2020	
(31)	14.06.2012, 29.01.2013		(97)	21.10.2015	
(33)	EP, EP		(51)	<i>F04D 19/00</i>	(2006.01)
(86)	PCT/EP2013/062207			<i>F04D 25/08</i>	(2006.01)
(87)	WO 2013/186286			<i>F04D 29/52</i>	(2006.01)
(74)	PATENTSERVIS Praha a.s., Na Podkovce 281/10, Praha 4, Podolí, 14700			<i>F04D 29/60</i>	(2006.01)
			(96)	09.04.2015	
(97)	EP 2903778		(96)	15163007.6	
(47)	08.07.2020		(73)	ebm-papst Mulfingen GmbH & Co. KG, 74673 Mulfingen, DE	
(97)	10.04.2014		(72)	Müller, Rainer, 74639 Zweiflingen-Pfahlbach, DE	
(51)	<i>B23K 35/02</i>	(2006.01)		Faiss, Nicole, 97993 Creglingen, DE	
	<i>B23K 11/30</i>	(2006.01)	(54)	Upevnění větráku	
	<i>B23K 11/31</i>	(2006.01)	(32)	102014207365	
	<i>B23K 35/22</i>	(2006.01)	(31)	16.04.2014	
	<i>C22C 9/00</i>	(2006.01)	(33)	DE	
	<i>C22C 9/02</i>	(2006.01)	(74)	Všetečka Zelený Švorčík a partneři, advokátní a patentová kancelář, JUDr. Michal Havlík, Hálkova 1406/2, Praha 2, Nové Město, 12000	
	<i>C22C 9/04</i>	(2006.01)			
	<i>C22C 9/06</i>	(2006.01)	(97)	EP 2934842	
(96)	02.10.2013		(47)	15.07.2020	
(96)	13802865.9		(97)	26.06.2014	
(73)	KME Special Products GmbH, 49074 Osnabrück, DE		(51)	<i>B29C 33/12</i>	(2006.01)
(72)	WOBKER, Hans-Günter, 49565 Bramsche, DE			<i>B29C 44/12</i>	(2006.01)
	RODE, Dirk, 49088 Osnabrück, DE		(96)	12.12.2013	
	DRATNER, Christof, 49080 Osnabrück, DE		(96)	13820810.3	
	SCHULZE, Hark, 49205 Hasbergen, DE		(73)	SAINT-GOBAIN WEBER, 94370 Sucy-en-Brie, FR	
(54)	Elektroda pro svařovací kleště		(72)	KUBINA, Libor, 10000 Strasnice, CZ	
(32)	102012019555		(54)	Tvarovací zařízení, způsob výroby a vytvořený tepelně izolační produkt	
(31)	05.10.2012		(32)	1262615	
(33)	DE		(31)	21.12.2012	
(86)	PCT/DE2013/000563		(33)	FR	
(87)	WO 2014/053117		(86)	PCT/FR2013/053047	
(74)	Všetečka Zelený Švorčík a partneři, advokátní a patentová kancelář, JUDr. Michal Havlík, Hálkova 1406/2, Praha 2, Nové Město, 12000		(87)	WO 2014/096633	
			(74)	FISCHER & PARTNER IP s.r.o., Na hrobci 294/5, Praha 2, Nové Město, 12800	
			(97)	EP 2919652	
(47)	24.06.2020		(47)	08.07.2020	
(97)	22.05.2014		(97)	25.11.2015	
(51)	<i>A61B 5/12</i>	(2006.01)	(51)	<i>E04D 13/035</i>	(2006.01)
	<i>H04R 25/00</i>	(2006.01)	(96)	20.05.2015	
	<i>A61M 21/00</i>	(2006.01)	(96)	15168302.6	
(96)	10.10.2013		(73)	Roto Frank DST Marken GmbH & Co. KG, 97980 Bad Mergentheim, DE	
(96)	13779520.9		(72)	Stürzenhofäcker, Jens, 97990 Weikersheim, DE	
(73)	Sonormed GmbH, 20357 Hamburg, DE			Galm, Bernd, 74736 Hardheim, DE	
(72)	NÖTZEL, Marc Adrian, 20357 Hamburg, DE				
	WITTIG, Johannes Abraxas, 38118 Braunschweig, DE				
	LAND, Jörg, 20357 Hamburg, DE				
	LANZ, Matthias, 22523 Hamburg, DE				
(54)	Zpracování audiosignálů k léčbě tinnitu				

- (54) **Sada s opěrným prvkem k montážní asistenci u křídlového rámu bytového střešního okna jakož i způsob k zavěšování a/nebo vyvěšování křídlového rámu**
 (32) 102014007697
 (31) 22.05.2014
 (33) DE
 (74) Čermák a spol., JUDr. Karel Čermák Ph.D., LL.M., advokát, Elišky Peškové 15/735, Praha 5, 15000
-
- (97) **EP 2960520**
 (47) 01.07.2020
 (97) 30.12.2015
 (51) **F04D 19/04** (2006.01)
F04D 27/00 (2006.01)
F04D 27/02 (2006.01)
 (96) 26.06.2015
 (96) 15174043.8
 (73) PFEIFFER VACUUM GMBH, 35614 Asslar, DE
 (72) Stoll, Tobias, 35644 Hohenahr, DE
 Hofmann, Jan, 35305 Grünberg, DE
 (54) **Způsob a zařízení k zaplávání vakuové komory**
 (32) 102014109005
 (31) 26.06.2014
 (33) DE
 (74) Vsetečka Zelený Švorčík a partneři, advokátní a patentová kancelář, JUDr. Michal Havlík, Hálkova 1406/2, Praha 2, Nové Město, 12000
-
- (97) **EP 2992899**
 (47) 01.07.2020
 (97) 09.03.2016
 (51) **A61K 39/39** (2006.01)
 (96) 07.05.2010
 (96) 15178476.6
 (73) Bayer Intellectual Property GmbH, 40789 Monheim am Rhein, DE
 (72) Abraham, Albert, Shawnee, KS 66216, US
 (54) **Zesílená imunitní odpověď u druhů ptáků**
 (32) 178099 P
 (31) 14.05.2009
 (33) US
 (74) Rott, Růžička & Guttmann a spol., Vyskočilova 1566, Praha 4, Michle, 14000
-
- (97) **EP 3003996**
 (47) 08.07.2020
 (97) 04.12.2014
 (51) **C03B 5/167** (2006.01)
C03B 5/235 (2006.01)
C03B 5/425 (2006.01)
C03B 5/44 (2006.01)
C03B 5/04 (2006.01)
C03B 5/26 (2006.01)
C03B 5/43 (2006.01)
 (96) 30.05.2013
 (96) 13739531.5
 (73) Johns Manville, Denver, CO 80202, US
 (72) BAKER, John, Wayne, Golden, CO 80403, US
 (54) **Ponorné spalovací systémy pro tavení skla a způsoby jejich používání**
 (86) PCT/US2013/043377
 (87) WO 2014/193388
 (74) Vsetečka Zelený Švorčík a partneři, advokátní a patentová kancelář, JUDr. Pavel Zelený, advokát, Hálkova 1406/2, Praha 2, Nové Město, 12000
-
- (97) **EP 3017769**
 (47) 08.07.2020
 (97) 11.05.2016
 (51) **A61B 10/00** (2006.01)
A61B 10/02 (2006.01)
A61B 18/14 (2006.01)
A61N 5/04 (2006.01)
A61B 18/18 (2006.01)
 (96) 10.10.2007
 (96) 15187994.7
 (73) Creo Medical Limited, Chepstow, Wales NP16 5UH, GB
 (72) HANCOCK, Christopher Paul, Bath, Bath and North East Somerset BA1 6EQ, GB
 (54) **Konstrukce jehly a způsob provádění jehlové biopsie**
-
- (32) 0620063
 (31) 10.10.2006
 (33) GB
 (74) KOREJZOVA LEGAL v.o.s., JUDr. Petra Sauvage de Brantes, Korunní 810/104, Praha 10, Vinohrady, 10100
-
- (97) **EP 3035991**
 (47) 08.07.2020
 (97) 26.02.2015
 (51) **A61M 31/00** (2006.01)
A61K 9/00 (2006.01)
 (96) 19.08.2014
 (96) 14756224.3
 (73) TARIS Biomedical LLC, Lexington, MA 02421, US
 (72) LEE, Heejin, Bedford, Massachusetts 01730, US
 DANIEL, Karen, Newton, Massachusetts 02458, US
 SANSONE, Matthew, Dracut, Massachusetts 01826, US
 (54) **Vícejednotková zařízení pro podávání léku**
 (32) 201361867245 P, 201361877610 P
 (31) 19.08.2013, 13.09.2013
 (33) US, US
 (86) PCT/US2014/051672
 (87) WO 2015/026813
 (74) Vsetečka Zelený Švorčík a partneři, advokátní a patentová kancelář, JUDr. Michal Havlík, Hálkova 1406/2, Praha 2, Nové Město, 12000
-
- (97) **EP 3036126**
 (47) 15.07.2020
 (97) 26.02.2015
 (51) **B60K 37/06** (2006.01)
B60K 35/00 (2006.01)
G06F 3/0482 (2013.01)
G06F 3/0488 (2013.01)
 (96) 20.08.2013
 (96) 13753154.7
 (73) Volkswagen Aktiengesellschaft, 38440 Wolfsburg, DE
 (72) JUN, Mi-Ran, 12059 Berlin, DE
 (54) **Způsob ovládání pro ovládací a zobrazovací zařízení ve vozidle a ovládací a zobrazovací zařízení ve vozidle**
 (86) PCT/EP2013/067289
 (87) WO 2015/024589
 (74) FISCHER & PARTNER IP s.r.o., Na hrobci 294/5, Praha 2, Nové Město, 12800
-
- (97) **EP 3041513**
 (47) 05.08.2020
 (97) 12.03.2015
 (51) **A61K 47/59** (2017.01)
A61K 47/60 (2017.01)
A61P 7/00 (2006.01)
A61P 7/04 (2006.01)
A61P 43/00 (2006.01)
A61K 38/37 (2006.01)
C07K 14/755 (2006.01)
 (96) 08.09.2014
 (96) 14841835.3
 (73) Kodiak Sciences Inc., Palo Alto CA 94304, US
 (72) CHARLES, Stephen A., Chagrin Falls, OH 44023-2736, US
 PERLROTH, D. Victor, Palo Alto, California 94306, US
 SONG, Li, Cupertino, California 95014, US
 LINSELL, Martin, San Mateo, California 94402, US
 TO, Wayne, San Mateo, California 94403, US
 BENOIT, Didier, San Jose, California 95123, US
 AGGEN, James, Westwood, Massachusetts 02090, US
 (54) **Konjugáty faktorů VIII a zwitterionového polymeru**
 (32) 201361875099 P
 (31) 08.09.2013
 (33) US
 (86) PCT/US2014/054622
 (87) WO 2015/035342
 (74) PatentEnter s.r.o., Koliště 1965/13a, Brno, Černá Pole, 60200
-
- (97) **EP 3052476**
 (47) 15.07.2020
 (97) 02.04.2015
 (51) **C07D 213/81** (2006.01)

	<i>C07D 213/84</i>	(2006.01)	(86)	PCT/US2015/020696	
	<i>C07D 231/36</i>	(2006.01)	(87)	WO 2015/142714	
	<i>C07D 277/56</i>	(2006.01)	(74)	Rott, Růžička & Guttmann a spol., Vyskočilova 1566, Praha 4, Michle, 14000	
	<i>C07D 263/34</i>	(2006.01)			
	<i>C07D 401/14</i>	(2006.01)			
	<i>C07D 401/04</i>	(2006.01)	(97)	EP 3124450	
	<i>C07D 401/12</i>	(2006.01)	(47)	09.09.2020	
	<i>C07C 233/65</i>	(2006.01)	(97)	01.02.2017	
	<i>A61K 31/4418</i>	(2006.01)	(51)	<i>C03C 17/36</i>	(2006.01)
	<i>A61K 31/4427</i>	(2006.01)	(96)	29.03.2011	
	<i>A61K 31/415</i>	(2006.01)	(96)	16189418.3	
	<i>A61K 31/4155</i>	(2006.01)	(73)	Vitro Flat Glass LLC, Cheswick, PA 15024, US	
	<i>A61K 31/426</i>	(2006.01)	(72)	BHANDARI, Abhinav, Cranberry, PA 16066, US	
	<i>A61K 31/421</i>	(2006.01)		OHODNICKI, Paul R., Jr., Allison Park, PA 15101, US	
	<i>A61K 31/4468</i>	(2006.01)		BENIGNI, Jeffrey A., Manorville, PA 16238, US	
	<i>A61K 31/166</i>	(2006.01)		MEDWICK, Paul A., Wexford, PA 15090, US	
	<i>A61P 35/00</i>	(2006.01)		POLCYN, Adam D., Pittsburgh, PA 15238, US	
	<i>C07D 239/47</i>	(2006.01)		THIEL, James P., Lihue, HI 96766-8808, US	
	<i>A61K 31/505</i>	(2006.01)		WAGNER, Andreas V., Pittsburgh, PA 15215, US	
(96)	29.09.2014			BUHAY, Harry, Yardley, PA 19067, US	
(96)	14848083.3			FINLEY, James J., Pittsburgh, PA 15238, US	
(73)	Guangzhou InnoCare Pharma Tech Co., Ltd., Sino-Singapore Guangzhou Knowledge City Guangzhou Guangdong 510130, CN		(54)	Protisluneční povlaky s diskontinuální kovovou vrstvou	
(72)	CHEN, Xiangyang, Changping District Beijing 102206, CN		(32)	318471 P, 201113072866	
	GAO, Yingxiang, Changping District Beijing 102206, CN		(31)	29.03.2010, 28.03.2011	
	LIU, Chong, Shanghai 200131, CN		(33)	US, US	
	NI, Haihong, Shanghai 200131, CN		(74)	Čermák a spol., JUDr. Karel Čermák Ph.D., LL.M., advokát, Elišky Peškové 15/735, Praha 5, 15000	
	MULVIHILL, Mark, Waltham, MA 02453, US				
(54)	Substituované nikotinimidové inhibitory btk a jejich příprava a použití k léčbě rakoviny, zánětu a autoimunitního onemocnění		(97)	EP 3125883	
(32)	201361884958 P, 201310485048		(47)	12.08.2020	
(31)	30.09.2013, 16.10.2013		(97)	08.10.2015	
(33)	US, CN		(51)	<i>A61K 31/404</i>	(2006.01)
(86)	PCT/US2014/058084			<i>A61K 31/4045</i>	(2006.01)
(87)	WO 2015/048662			<i>A61K 31/405</i>	(2006.01)
(74)	PatentEnter s.r.o., Koliště 1965/13a, Brno, Černá Pole, 60200			<i>A61K 31/407</i>	(2006.01)
				<i>A61K 31/4184</i>	(2006.01)
(97)	EP 3061274			<i>A61K 31/4188</i>	(2006.01)
(47)	01.07.2020			<i>A61K 31/423</i>	(2006.01)
(97)	30.04.2015			<i>A61K 31/424</i>	(2006.01)
(51)	<i>H04W 4/90</i>	(2018.01)		<i>A61P 31/00</i>	(2006.01)
	<i>H04W 4/021</i>	(2018.01)		<i>A61P 25/00</i>	(2006.01)
	<i>G08B 25/01</i>	(2006.01)		<i>A61P 35/00</i>	(2006.01)
	<i>G08B 27/00</i>	(2006.01)		<i>A61P 37/00</i>	(2006.01)
	H04W 4/20	(2018.01)		<i>A61P 43/00</i>	(2006.01)
(96)	20.10.2014			<i>A61K 31/4355</i>	(2006.01)
(96)	14855159.1			<i>A61K 31/437</i>	(2006.01)
(73)	Patrocinium Systems, Inc., Reston, VA 20190, US		(96)	19.03.2015	
(72)	SOUTH, John A., McLean, Virginia 22101, US		(96)	15710533.9	
(54)	Interaktivní nouzové informace a identifikace		(73)	Iomet Pharma Ltd., Edinburgh EH16 4UX, GB	
(32)	201314060280, 201414204084		(72)	COWLEY, Phillip, Edinburgh EH16 4UX, GB	
(31)	22.10.2013, 11.03.2014			WISE, Alan, Edinburgh EH16 4UX, GB	
(33)	US, US			DAVIS, Susan, Dundee, DDI 4HN, Scotland, GB	
(86)	PCT/US2014/061389			KICZUN, Michael, Dundee, DDI 4HN, Scotland, GB	
(87)	WO 2015/061221		(54)	Deriváty indolu pro použití v medicíně	
(74)	Traplová Hakr Kubát, advokátní a patentová kancelář, Ing. Eduard Hakr, patentový zástupce, Přístavní 24, Praha 7, 17000		(32)	201406154, 201502156	
			(31)	04.04.2014, 10.02.2015	
			(33)	GB, GB	
(97)	EP 3119783		(86)	PCT/EP2015/055823	
(47)	24.06.2020		(87)	WO 2015/150097	
(97)	24.09.2015		(74)	PATENTSERVIS Praha a.s., Na Podkovce 281/10, Praha 4, Podolí, 14700	
(51)	<i>C07D 487/04</i>	(2006.01)			
	<i>A61K 31/519</i>	(2006.01)	(97)	EP 3135645	
	<i>A61P 25/16</i>	(2006.01)	(47)	05.08.2020	
	<i>A61P 25/18</i>	(2006.01)	(97)	29.10.2015	
	<i>A61P 25/28</i>	(2006.01)	(51)	<i>C03C 17/245</i>	(2006.01)
(96)	16.03.2015			<i>B32B 9/00</i>	(2006.01)
(96)	15712026.2			<i>B32B 9/04</i>	(2006.01)
(73)	Lexicon Pharmaceuticals, Inc., The Woodlands, TX 77381, US			<i>B32B 17/06</i>	(2006.01)
(72)	Bl, Yingzhi, Plainsboro, New Jersey 08536, US			<i>C03C 17/34</i>	(2006.01)
	KUML, Godwin, Rocky Hill, Connecticut 06067, US			<i>C23C 16/40</i>	(2006.01)
(54)	Inhibitory kinázy I asociované s adaptérem, kompozice, které je obsahují, a způsoby pro jejich použití			<i>C23C 16/50</i>	(2006.01)
(32)	201461953976 P			<i>C23C 16/56</i>	(2006.01)
(31)	17.03.2014			<i>G02B 1/11</i>	(2015.01)
(33)	US			<i>C03C 17/00</i>	(2006.01)
			(96)	21.04.2015	

- (96) 15783380.7
(73) AGC Inc., Tokyo 100-8405, JP
(72) MAESHIGE, Kazunobu, Tokyo 100-8405, JP
HANEKAWA, Hiroshi, Tokyo 100-8405, JP
AOMINE, Nobutaka, Tokyo 100-8405, JP
KAWAHARA, Hirotomo, Tokyo 100-8405, JP
AOSHIMA, Yuki, Tokyo 100-8405, JP
(54) **Skleněný substrát opatřený povlakovým filmem a způsob výroby skleněného substrátu opatřeného povlakovým filmem**
(32) 2014090368
(31) 24.04.2014
(33) JP
(86) PCT/JP2015/062145
(87) WO 2015/163331
(74) Čermák a spol., JUDr. Karel Čermák Ph.D., LL.M., advokát, Elišky Peškové 15/735, Praha 5, 15000
-
- (97) **EP 3166740**
(47) 03.06.2020
(97) 14.01.2016
(51) **B22C 9/10** (2006.01)
F02F 1/14 (2006.01)
F02F 7/00 (2006.01)
(96) 06.07.2015
(96) 15753438.9
(73) Nemark, S.A.B. de C.V., 66000 García, Nuevo León, MX
(72) DIEL, Valentin, 66265 Heusweiler, DE
KUBE, Detlef, 66780 Rehlingen Siersburg, DE
KLAUS, Gerald, 66123 Saarbrücken, DE
(54) **Jádro odlévací formy a způsob výroby jádra odlévací formy**
(32) 102014109598
(31) 09.07.2014
(33) DE
(86) PCT/IB2015/001121
(87) WO 2016/005806
(74) Čermák a spol., JUDr. Karel Čermák Ph.D., LL.M., Elišky Peškové 15/735, Praha 5, 15000
-
- (97) **EP 3172740**
(47) 16.09.2020
(97) 04.02.2016
(51) **H01B 7/00** (2006.01)
H01B 7/08 (2006.01)
B60R 16/02 (2006.01)
(96) 29.04.2015
(96) 15722949.3
(73) Auto-Kabel Management GmbH, 79688 Hausen i.W., DE
(72) LAUSCH, Peter, 47803 Krefeld, DE
MARTENS, Sebastian, 47638 Straelen, DE
(54) **Elektrický plochý vodič pro motorová vozidla**
(32) 102014011180
(31) 31.07.2014
(33) DE
(86) PCT/EP2015/059267
(87) WO 2016/015883
(74) Čermák a spol., JUDr. Karel Čermák Ph.D., LL.M., advokát, Elišky Peškové 15/735, Praha 5, 15000
-
- (97) **EP 3204359**
(47) 01.07.2020
(97) 14.04.2016
(51) **C07D 217/06** (2006.01)
A61K 31/472 (2006.01)
A61K 31/4725 (2006.01)
C07D 401/06 (2006.01)
C07D 403/06 (2006.01)
C07D 413/04 (2006.01)
(96) 06.10.2015
(96) 15775688.3
(73) UCB Biopharma SRL, 1070 Brussels, BE
(72) VALADÉ, Anne, B-1070 Brussels, BE
JNOFF, Eric, B-1070 Brussels, BE
ATES, Ali, B-1070 Brussels, BE
BURSSENS, Pierre, B-1070 Brussels, BE
SKOLC, David, B-1070 Brussels, BE
SANDS, Zara, B-1070 Brussels, BE
-
- (54) **Deriváty tetrahydroisochinolinu**
(32) 14188174
(31) 08.10.2014
(33) EP
(86) PCT/EP2015/073053
(87) WO 2016/055479
(74) Všetečka Zelený Švorčík a partneři, advokátní a patentová kancelář, JUDr. Otakar Švorčík, Hálkova 1406/2, Praha 2, Nové Město, 12000
-
- (97) **EP 3206428**
(47) 29.07.2020
(97) 06.05.2016
(51) **H04W 76/20** (2018.01)
(96) 31.10.2014
(96) 14904640.1
(73) Huawei Technologies Co., Ltd., Longgang District Shenzhen, Guangdong 518129, CN
(72) CHEN, Xiaochen, Shenzhen Guangdong 518129, CN
PENG, Qingquan, Shenzhen Guangdong 518129, CN
XU, Peili, Shenzhen Guangdong 518129, CN
GUO, Shuaiheng, Shenzhen Guangdong 518129, CN
JIANG, Chao, Shenzhen Guangdong 518129, CN
(54) **Způsob a zařízení pro řízení datového provozu**
(86) PCT/CN2014/090059
(87) WO 2016/065619
(74) Traplová Hakr Kubát, advokátní a patentová kancelář, Ing. Eduard Hakr, patentový zástupce, Přístavní 24, Praha 7, 17000
-
- (97) **EP 3209655**
(47) 15.07.2020
(97) 28.04.2016
(51) **C07D 403/12** (2006.01)
C07D 401/14 (2006.01)
C07D 413/14 (2006.01)
C07D 413/12 (2006.01)
C07D 213/69 (2006.01)
C07D 307/60 (2006.01)
A61K 31/4184 (2006.01)
A61K 31/423 (2006.01)
A61K 31/4427 (2006.01)
A61K 31/497 (2006.01)
A61K 31/44 (2006.01)
A61K 31/341 (2006.01)
A61P 31/12 (2006.01)
(96) 19.03.2015
(96) 15714352.0
(73) LANDOS BIOPHARMA, INC., Blacksburg, VA 24060, US
(72) BASSAGANYA-RIERA, Josep, Blacksburg, VA 24060, US
CARBO BARRIOS, Adria, Blacksburg, VA 24060, US
GANDOUR, Richard, Blacksburg, VA 24060-3642, US
COOPER, Julian, D., Blacksburg, VA 24060, US
HONTECILLAS, Raquel, Blacksburg, VA 24060, US
(54) **Terapeutika založená na proteinu 2 podobném lanthioninsyntetáze c**
(32) 201462068322 P, 201562101164 P
(31) 24.10.2014, 08.01.2015
(33) US, US
(86) PCT/US2015/021417
(87) WO 2016/064445
(74) PATENTSERVIS Praha a.s., Na Podkovce 281/10, Praha 4, Podolí, 14700
-
- (97) **EP 3215130**
(47) 08.07.2020
(97) 12.05.2016
(51) **A61K 9/16** (2006.01)
A61K 9/24 (2006.01)
A61K 31/138 (2006.01)
A61K 31/404 (2006.01)
A61K 9/20 (2006.01)
A61K 9/48 (2006.01)
(96) 04.11.2015
(96) 15807949.1
(73) Les Laboratoires Servier, 92284 Suresnes, FR
(72) FONKNECHTEN, Gilles, 45240 Ligny Le Ribault, FR
(54) **Farmaceutická kompozice obsahující bisoprolol a perindopril**
(32) 1460654

(31) 05.11.2014
(33) FR
(86) PCT/FR2015/052975
(87) WO 2016/071631
(74) Rott, Růžička & Guttman a spol., Vyskočilova 1566, Praha 4, Michle, 14000

(97) **EP 3221104**
(47) 01.07.2020
(97) 26.05.2016
(51) **B28D 1/04** (2006.01)
B23B 51/04 (2006.01)
B23B 51/05 (2006.01)
(96) 19.11.2014
(96) 14906192.1
(73) Andersson, Kjell, 665 93 Kil, SE
(72) Andersson, Kjell, 665 93 Kil, SE
(54) **Vrtná jádrovací korunka s odnímatelnou koncovou částí**
(86) PCT/SE2014/000136
(87) WO 2016/080869
(74) PATENTSERVIS Praha a.s., Na Podkovce 281/10, Praha 4, Podolí, 14700

(97) **EP 3225320**
(47) 15.07.2020
(97) 04.10.2017
(51) **G01B 11/26** (2006.01)
G01B 11/24 (2006.01)
G01B 5/00 (2006.01)
G01B 11/27 (2006.01)
G01L 5/00 (2006.01)
(96) 03.04.2017
(96) 17000548.2
(73) MSG Maschinenbau GmbH, 57392 Schmallenberg, DE
(72) KAVOUSIAN, Arshad, 57319 Bad Berleburg, DE
(54) **Zařízení a metoda měření přímosti tyčovitých obrobků**
(32) 102016003772
(31) 02.04.2016
(33) DE
(74) ŽOVICOVÁ & ŽOVIC IP, s.r.o., Záhradnícka 36, 82108 Bratislava

(97) **EP 3237682**
(47) 01.07.2020
(97) 07.07.2016
(51) **E01C 9/00** (2006.01)
E01C 3/00 (2006.01)
(96) 22.09.2015
(96) 15791241.1
(73) Purus Plastics GmbH, 95659 Arzberg, DE
(72) BARTH, Andree, 95509 Marktschorgast, DE
MANZEI, Jürgen, 95615 Marktredwitz, DE
(54) **Pro vodu propustná podlahová mříž pro dláždění**
(32) 202014106285 U
(31) 28.12.2014
(33) DE
(86) PCT/DE2015/100398
(87) WO 2016/107621
(74) PATENTSERVIS Praha a.s., Na Podkovce 281/10, Praha 4, Podolí, 14700

(97) **EP 3241219**
(47) 22.07.2020
(97) 07.07.2016
(51) **G21C 17/00** (2006.01)
G08C 17/02 (2006.01)
H02J 9/00 (2006.01)
G21D 1/00 (2006.01)
G21D 3/04 (2006.01)
(96) 17.12.2015
(96) 15875985.2
(73) NuScale Power, LLC, Corvallis, OR 97330, US
(72) POTTORF, Jason, Corvallis, OR 97330, US
HOUGH, Ted, Corvallis, OR 97330, US
(54) **Dálkové monitorování kritických parametrů reaktoru**
(32) 201462098514 P
(31) 31.12.2014
(33) US

(86) PCT/US2015/066471
(87) WO 2016/109237
(74) Traplová Hakr Kubát, advokátní a patentová kancelář, Ing. Eduard Hakr, patentový zástupce, Přístavní 24, Praha 7, 17000

(97) **EP 3241878**
(47) 01.07.2020
(97) 08.11.2017
(51) **C09K 5/04** (2006.01)
(96) 01.06.2015
(96) 17173438.7
(73) Daikin Industries, Ltd., Osaka 530-8323, JP
(72) Shibamura, Takashi, Osaka, 530-8323, JP
(54) **Kompozice obsahující HFC a HFO**
(32) 2014195670
(31) 25.09.2014
(33) JP
(74) PATENTSERVIS Praha a.s., Na Podkovce 281/10, Praha 4, Podolí, 14700

(97) **EP 3265264**
(47) 08.07.2020
(97) 09.09.2016
(51) **B23K 101/00** (2006.01)
B23K 103/10 (2006.01)
B23K 9/173 (2006.01)
B23K 9/23 (2006.01)
B23K 35/00 (2006.01)
B23K 35/28 (2006.01)
B23K 35/38 (2006.01)
C22C 21/02 (2006.01)
C22C 21/04 (2006.01)
C22C 21/08 (2006.01)
(96) 02.03.2016
(96) 16707445.9

(73) Constellium Valais SA (AG, Ltd), 3960 Sierre, CH
(72) SKUBICH, Alexis, 8006 Zurich, CH
LAYE, Julien, 38134 LA SURE EN CHARTREUSE, FR
JARRETT, Martin, Little Bourton Oxfordshire OX17 1RB, GB
TIRARD-COLLET, Roland, 38340 Voreppe, FR
(54) **PŮSOB VÝROBY SVAŘOVANÝCH SOUČÁSTÍ
OBSAHUJÍCÍCH OBLOUKEM SVAŘOVANÉ TVÁŘENÉ
SOUČÁSTI VYROBENÉ Z HLINÍKOVÉ SLITINY ŘADY 6XXX S
POUŽITÍM SVAŘOVACÍHO DRÁTU Z HLINÍKU ŘADY 5XXX**
(32) 15000597
(31) 03.03.2015
(33) EP
(86) PCT/EP2016/054409
(87) WO 2016/139239
(74) PatentEnter s.r.o., Koliště 1965/13a, Brno, Černá Pole, 60200

(97) **EP 3276313**
(47) 02.09.2020
(97) 31.01.2018
(51) **G01G 19/02** (2006.01)
G08G 1/02 (2006.01)
(96) 26.07.2016
(96) 16181259.9
(73) Kistler Holding AG, 8408 Winterthur, CH
(72) Pfluger, Kim, 8404 Winterthur, CH
(54) **Senzor WIM (vážení za jízdy) se senzorovým svazkem**
(74) ŽOVICOVÁ & ŽOVIC IP, s.r.o., Záhradnícka 36, 82108 Bratislava

(97) **EP 3279195**
(47) 01.07.2020
(97) 07.02.2018
(51) **C07D 403/06** (2006.01)
A61K 31/505 (2006.01)
A61P 25/00 (2006.01)
(96) 30.11.2009
(96) 17179369.8
(73) Oyster Point Pharma, Inc., Princeton, New Jersey 08540, US
(72) Akireddy, Srinivasa Rao, Winston-Salem, NC 27104, US
Bhatti, Balwinder Singh, Winston-Salem, NC 27106, US
Cuthbertson, Timothy J., Winston-Salem, NC 27106, US
Dull, Gary Maurice, Lewisville, NC 27023, US
Miller, Craig, Harrison, Winston-Salem, NC 27103, US

- Mitchener, JR., Joseph Pike, Winston-Salem, NC 27106, US
Munoz, Julio A., Walnut Cove, NC 27052, US
Ottens, Pieter Albert, King, NC 27021, US
- (54) **Syntéza a nové formy solí (R)-5-((E)-2-pyrrolidin-3-ylvinyl)pyrimidinu**
- (32) 118796 P
(31) 01.12.2008
(33) US
(74) PatentEnter s.r.o., Koliště 1965/13a, Brno, Černá Pole, 60200
-
- (97) **EP 3289295**
(47) 12.08.2020
(97) 03.11.2016
(51) **F25B 49/02** (2006.01)
A47F 3/04 (2006.01)
F25D 11/02 (2006.01)
(96) 23.03.2016
(96) 16711638.3
(73) AHT Cooling Systems GmbH, 8786 Rottenmann, AT
(72) RESCH, Reinhold, 8755 St. Peter, AT
(54) **Chladicí regálové zařízení**
(32) 102015106620
(31) 29.04.2015
(33) DE
(86) PCT/EP2016/056408
(87) WO 2016/173782
(74) PatentEnter s.r.o., Koliště 1965/13a, Brno, Černá Pole, 60200
-
- (97) **EP 3297258**
(47) 26.08.2020
(97) 21.03.2018
(51) **H04L 29/12** (2006.01)
H04L 12/28 (2006.01)
H04L 29/08 (2006.01)
(96) 15.09.2017
(96) 17191396.5
(73) Niko NV, 9100 Sint-Niklaas, BE
(72) VANISTERDAAL, Koen, 2018 Antwerpen, BE
VELDEMAN, Pol, 9140 Temse, BE
DEGRYSE, Tom, 9340 Smetlede, BE
LUYPAERT, Bart, 9310 Moortsel, BE
(54) **Zprovoznění senzoru do systému domácí automatizace**
(32) 201605699
(31) 17.09.2016
(33) BE
(74) ŽOVICOVÁ & ŽOVIC IP, s.r.o., Záhradnícka 36, Bratislava, 82108
-
- (97) **EP 3302821**
(47) 01.07.2020
(97) 08.12.2016
(51) **B05B 12/02** (2006.01)
B05B 13/02 (2006.01)
B05B 13/06 (2006.01)
(96) 16.05.2016
(96) 16723488.9
(73) Crown Packaging Technology, Inc., Alsip, IL 60803-2599, IL, US
(72) WILKINSON, Andrew John, Embsay Nr Skipton North Yorkshire BD23 6PR, GB
(54) **Nástřík povlaku plechovek**
(32) 201509260
(31) 29.05.2015
(33) GB
(86) PCT/GB2016/051401
(87) WO 2016/193663
(74) PATENTSERVIS Praha a.s., Na Podkovce 281/10, Praha 4, Podolí, 14700
-
- (97) **EP 3305788**
(47) 05.08.2020
(97) 08.12.2016
(51) **C07D 519/00** (2006.01)
A61K 31/519 (2006.01)
A61P 29/00 (2006.01)
(96) 26.05.2016
(96) 16802486.7
(73) Wuxi Fortune Pharmaceutical Co., Ltd, Xishan Economic Zone Wuxi, Jiangsu 214191, CN
- (72) WU, Hao, Shanghai 200131, CN
MAO, Weiwei, Shanghai 200131, CN
HUANG, Yiqiang, Shanghai 200131, CN
FAN, Lili, Shanghai 200131, CN
CHEN, Shuhui, Shanghai 200131, CN
- (54) **Inhibitory Janusových kináz**
(32) 201510289933, 201610344370
(31) 29.05.2015, 23.05.2016
(33) CN, CN
(86) PCT/CN2016/083426
(87) WO 2016/192563
(74) Ing. Dobroslav Musil, patentová kancelář, Ing. Dobroslav Musil, Zábřdovická 801/11, Brno, Zábřdovice, 61500
-
- (97) **EP 3309233**
(47) 05.08.2020
(97) 18.04.2018
(51) **C09K 5/04** (2006.01)
C10M 171/00 (2006.01)
(96) 03.03.2006
(96) 17203942.2
(73) The Chemours Company FC, LLC, Wilmington DE 19801, US
(72) Rao, Velliyur Nott Mallikarjuna, deceased, US
Minor, Barbara Haviland, Elkton, MD 21921, US
(54) **Kompozice obsahující HFC-1234YF a HFC-152A**
(32) 658543 P, 710439 P, 732769 P
(31) 04.03.2005, 23.08.2005, 01.11.2005
(33) US, US, US
(74) ZIVKO MJATOVIC & PARTNERS s.r.o., Jugoslávských partyzánů 639/26, Praha 6, Bubeneč, 16000
-
- (97) **EP 3334422**
(47) 01.07.2020
(97) 16.02.2017
(51) **A61K 31/05** (2006.01)
A61K 31/192 (2006.01)
A61K 36/185 (2006.01)
A61K 45/06 (2006.01)
A61P 25/08 (2006.01)
(96) 29.07.2016
(96) 16747593.8
(73) GW Research Limited, Cambridge, CB24 9BZ, GB
(72) STOTT, Colin, Cambridge Cambridgeshire CB24 9BZ, GB
JONES, Nicholas, Cambridge Cambridgeshire CB24 9BZ, GB
WILLIAMS, Robin, Egham Surrey TW20 0EX, GB
WHALLEY, Benjamin, Reading, Reading Berkshire RG6 6AP, GB
(54) **Použití kyseliny kanabidiolové při léčbě epilepsie**
(32) 201514079
(31) 10.08.2015
(33) GB
(86) PCT/GB2016/052340
(87) WO 2017/025712
(74) ŽOVICOVÁ & ŽOVIC IP, s.r.o., Záhradnícka 36, Bratislava, 82108
-
- (97) **EP 3356319**
(47) 24.06.2020
(97) 06.04.2017
(51) **C07C 45/39** (2006.01)
C07C 45/86 (2006.01)
C07C 45/29 (2006.01)
C07C 49/403 (2006.01)
C07C 35/08 (2006.01)
B01J 29/00 (2006.01)
B01J 35/02 (2006.01)
B01J 37/08 (2006.01)
B01J 37/18 (2006.01)
B01J 37/34 (2006.01)
B01J 23/38 (2006.01)
B01J 23/42 (2006.01)
B01J 23/44 (2006.01)
B01J 23/52 (2006.01)
B01J 23/89 (2006.01)
B01J 35/00 (2006.01)
B01J 27/18 (2006.01)
B01J 27/185 (2006.01)
(96) 29.09.2016

- (96) 16852556.6
(73) AdvanSix Resins & Chemicals LLC, Parsippany, NJ 07054, US
(72) LEVY, Alan B., Morris Plains, New Jersey 07950, US
KEENAN, Scott R., Morris Plains, New Jersey 07950, US
RAJA, Robert, Southampton Hampshire S017 1BJ, GB
GILL, Arran M., Southampton Hampshire S017 1BJ, GB
POTTER, Matthew E., Southampton Hampshire S017 1BJ, GB
VAN ASWEGEN, Sivan A., Southampton Hampshire S017 1BJ, GB
- (54) **Nanočásticové katalyzátory pro přeměnu cyklohexanolu na cyklohexanon**
(32) 201562235684 P
(31) 01.10.2015
(33) US
(86) PCT/US2016/054334
(87) WO 2017/059010
(74) Traplová Hakr Kubát, advokátní a patentová kancelář, Ing. Eduard Hakr patentový zástupce, Přístavní 24, Praha 7, 17000
-
- (97) **EP 3358031**
(47) 02.09.2020
(97) 06.04.2017
(51) **C22C 38/00** (2006.01)
C21D 8/12 (2006.01)
C22C 38/60 (2006.01)
H01F 1/16 (2006.01)
(96) 28.09.2016
(96) 16851658.1
(73) Nippon Steel Corporation, Tokyo, JP
(72) FUJIMURA, Hiroshi, Tokyo 100-8071, JP
TAKAHASHI, Fumiaki, Tokyo 100-8071, JP
KATAOKA, Takashi, Tokyo 100-8071, JP
- (54) **Plech z elektrotechnické oceli s orientovanou strukturou zrn a plech z oceli válcované za horka pro plechy z elektrotechnické oceli s orientovanou strukturou zrn**
(32) 2015189306
(31) 28.09.2015
(33) JP
(86) PCT/JP2016/078671
(87) WO 2017/057487
(74) PATENTSERVIS Praha a.s., Na Podkovce 281/10, Praha 4, Podolí, 14700
-
- (97) **EP 3364420**
(47) 24.06.2020
(97) 06.07.2017
(51) **G21C 19/08** (2006.01)
G21D 1/02 (2006.01)
G21F 7/00 (2006.01)
(96) 31.12.2015
(96) 15911987.4
(73) Tsinghua University, Haidian District Beijing 100084, CN
(72) WANG, Jinhua, Beijing 100084, CN
ZHANG, Zuoyi, Beijing 100084, CN
LI, Yue, Beijing 100084, CN
WU, Bin, Beijing 100084, CN
- (54) **Zařízení pro suché skladování s ventilačním systémem pro odvod zbytkového tepla vyhořelého jaderného paliva**
(86) PCT/CN2015/100271
(87) WO 2017/113362
(74) ŽOVICOVÁ & ŽOVIC IP, s.r.o., Záhradnícka 36, Bratislava, 82108
-
- (97) **EP 3385216**
(47) 29.07.2020
(97) 05.10.2017
(51) **B66F 17/00** (2006.01)
B66F 7/02 (2006.01)
B66F 19/00 (2006.01)
(96) 22.03.2017
(96) 17774561.9
(73) Hirata Corporation, Kumamoto-shi, Kumamoto 861-0198, JP
(72) MATSUMOTO Bungo, Kumamoto-shi Kumamoto 861-0198, JP
- (54) **Způsob svislého pohybu a svislé pohybové zařízení**
(32) 2016066270
(31) 29.03.2016
(33) JP
-
- (86) PCT/JP2017/011372
(87) WO 2017/170020
(74) Čermák a spol., JUDr. Karel Čermák Ph.D., LL.M., advokát, Elišky Peškové 15/735, Praha 5, 15000
-
- (97) **EP 3402348**
(47) 15.07.2020
(97) 13.07.2017
(51) **A24F 47/00** (2020.01)
(96) 04.01.2017
(96) 17701182.2
(73) RAI Strategic Holdings, Inc., Winston-Salem, NC 27101, NC, US
(72) DAVIS, Michael F., Clemmons, NC 27012, US
GARCIA, Ercilia Hernandez, Clayton, NC 27520, US
HUBBARD, Sawyer, Winston-Salem, NC 27104, US
PHILLIPS, Percy D., Pfafftown, NC 27040, US
ROGERS, James William, Winston-Salem, NC 27106, US
SEARS, Stephen Benson, Siler City, NC 27344, US
SEBASTIAN, Andries D., Winston-Salem, NC 27103, US
TALUSKIE, Karen V., Winston-Salem, NC 27104, US
- (54) **Zařízení na dodávku aerosolu se zlepšeným prouděním tekutiny**
(32) 201614988109
(31) 05.01.2016
(33) US
(86) PCT/IB2017/050025
(87) WO 2017/118927
(74) Čermák a spol., JUDr. Karel Čermák Ph.D., LL.M., advokát, Elišky Peškové 15/735, Praha 5, 15000
-
- (97) **EP 3412678**
(47) 19.08.2020
(97) 12.12.2018
(51) **C07H 17/08** (2006.01)
A61K 31/7048 (2006.01)
A61P 31/04 (2006.01)
(96) 22.01.2008
(96) 18167730.3
(73) Merck Sharp & Dohme Corp., Rahway, NJ 07065, US
(72) CHIU, Yu-Hung, San Diego, CA California 92126, US
CHE, Tessie, Mary, Jersey City, NJ New Jersey 07302, US
ROMERO, Alex, San Diego, CA California 92104, US
ICHIKAWA, Yoshi, Jersey City, NJ New Jersey 07302, US
SHUE, Youe-Kong, Carlsbad, CA California 92009, US
- (54) **Makrocyclické polymorfy, prostředky obsahující tyto polymorfy, způsoby jejich přípravy a použití**
(32) 881950 P, 831886
(31) 22.01.2007, 31.07.2007
(33) US, US
(74) PATENTSERVIS Praha a.s., Na Podkovce 281/10, Praha 4, Podolí, 14700
-
- (97) **EP 3413334**
(47) 09.09.2020
(97) 12.12.2018
(51) **H01L 21/205** (2006.01)
(96) 01.06.2017
(96) 17197538.6
(73) Evonik Operations GmbH, 45128 Essen, DE
(72) Teichmann Julian, 60327 Frankfurt am Main, DE
Wagner Matthias, 61194 Niddatal, DE
Lerner Hans-Wolfram, 61440 Oberursel, DE
- (54) **Nové chlorsilylarylgermany, způsob jejich výroby a jejich použití**
(74) Traplová Hakr Kubát, advokátní a patentová kancelář, Ing. Eduard Hakr, patentový zástupce, Přístavní 24, Praha 7, 17000
-
- (97) **EP 3414072**
(47) 09.09.2020
(97) 17.08.2017
(51) **B29C 33/42** (2006.01)
C21D 9/48 (2006.01)
C21D 1/673 (2006.01)
(96) 07.02.2017
(96) 17707480.4
(73) voestalpine Stahl GmbH, 4020 Linz, AT
voestalpine Metal Forming GmbH, 3500 Krems an der Donau, AT
(72) HASLMAYR, Johannes, 4040 Linz, AT
KOLNBERGER, Siegfried, 4061 Pasching, AT

	SCHWINGHAMMER, Harald, 4061 Pasching, AT	G01M 17/06	(2006.01)
	SOMMER, Andreas, 73453 Abtsgmünd, DE	G01M 17/08	(2006.01)
	TUTEWOHL, Benedikt, 73568 Durlangen, DE	G01M 17/10	(2006.01)
(54)	Postup a zařízení k výrobě součástí z tvrzené oceli	G07C 5/00	(2006.01)
(32)	102016102322	(96)	26.09.2018
(31)	10.02.2016	(96)	18196748.0
(33)	DE	(73)	Siemens Mobility Austria GmbH, 1210 Wien, AT
(86)	PCT/EP2017/052603	(72)	LUBER, Bernd Dr., 8045 Graz, AT
(87)	WO 2017/137377		MEIERHOFER, Alexander Dr., 8042 Graz, AT
(74)	ŽOVICOVÁ & ŽOVIC IP, s.r.o., Záhradnícka 36, 82108 Bratislava		SIX, Klaus Dr., 8503 Stainzthal, AT
			YU, Mínyi Dr., Maisach, DE
(97)	EP 3417127		VON FLOTTWELL, Edward, 47829 Krefeld, DE
(47)	22.07.2020		GOLKANI, Mohamed Ali, 8010 Graz, AT
(97)	24.08.2017		JUNG, Martin, 91052 Erlangen, DE
(51)	E04H 12/22 (2006.01)	(54)	Proces a přípravek k určování charakteristik silového záběru
	E02D 27/42 (2006.01)	(32)	508182017
(96)	16.02.2017	(31)	26.09.2017
(96)	17725370.5	(33)	AT
(73)	Comrod AS, 4120 Tau, NO	(74)	Čermák a spol., JUDr. Karel Čermák Ph.D., LL.M., advokát, Elišky Peškové 15/735, Praha 5, 15000
(72)	FJELDE, Ole Gunnar, 4120 Tau, NO		
	FJELDE, Torbjørn, 4130 Jørpeland, NO		
	HÅBAKK, Sigurd, 4120 Tau, NO		
(54)	Zařízení a způsob k upevnění kompozitního sloupu k zemi	(97)	EP 3462569
(32)	20160270	(47)	15.07.2020
(31)	16.02.2016	(97)	03.04.2019
(33)	NO	(51)	H01M 2/10 (2006.01)
(86)	PCT/NO2017/050040		H01M 10/42 (2006.01)
(87)	WO 2017/142419		H01M 10/44 (2006.01)
(74)	LANGROVA, s.r.o., Skřetova 1011/48, Plzeň, Jižní Předměstí, 30100		H01M 10/48 (2006.01)
			H02J 7/00 (2006.01)
(97)	EP 3431692	(96)	10.02.2014
(47)	15.07.2020	(96)	18206775.1
(97)	23.01.2019	(73)	SZ DJI Technology Co., Ltd., Shenzhen, Guangdong 518057, CN
(51)	E06B 3/46 (2006.01)	(72)	Zhao, Tao, Shenzhen, Guangdong 518057, CN
	E05D 15/10 (2006.01)	(54)	Baterie a bezpilotní létající stroj s baterií
	E06B 7/23 (2006.01)	(32)	201310659214
(96)	18.07.2018	(31)	06.12.2013
(96)	18184098.4	(33)	CN
(73)	Veka, 74200 Thonon les Bains, FR	(74)	Rott, Růžička & Guttman a spol., Vyskočilova 1566, Praha 4, Michle, 14000
(72)	MOILLE, Michel, 74200 MARIN, FR		
(54)	Sestava pro okno, balkonové dveře nebo prostředek pro clonění	(97)	EP 3464149
(32)	1756890	(47)	08.07.2020
(31)	20.07.2017	(97)	30.11.2017
(33)	FR	(51)	B66B 23/00 (2006.01)
(74)	Všetečka Zelený Švorčík a partneři, advokátní a patentová kancelář, JUDr. Otakar Švorčík, Hálkova 1406/2, Praha 2, Nové Město, 12000	(96)	11.05.2017
		(96)	17723090.1
(97)	EP 3457846	(73)	Inventio AG, 6052 Hergiswil, CH
(47)	01.07.2020	(72)	PFEILER, Alexander, 1100 Wien, AT
(97)	07.12.2017		KLEWEIN, Gerhard, 3021 Pressbaum, AT
(51)	A01N 27/00 (2006.01)		GARTNER, Manfred, 2603 Felixdorf, AT
	A01P 7/04 (2006.01)		WAGENLEITNER, Georg, 4575 Rossleithen, AT
(96)	24.05.2017	(54)	Podlahový kryt zařízení pro dopravu osob
(96)	17727546.8	(32)	16171287
(73)	Globachem NV, 3800 Sint-Truiden, BE	(31)	25.05.2016
	VIB VZW, 9052 Gent, BE	(33)	EP
	Katholieke Universiteit Leuven, 3000 Leuven, BE	(86)	PCT/EP2017/061391
(72)	CALLAERTS, Patrick Frans Karel, 3271 Scherpenheuvel-Zichem, BE	(87)	WO 2017/202621
	DENRUYTER, Lieven, 3800 Sint-Truiden, BE	(74)	Čermák a spol., JUDr. Karel Čermák Ph.D., LL.M., advokát, Elišky Peškové 15/735, Praha 5, 15000
	ZWARTS, Liesbeth Marie Renée, 3212 Pellenberg, BE		
	SNELLINGS, Yannick Maria, 3001 Heverlee, BE		
(54)	Použití 9-trikosenu pro regulaci octomilek Drosophila suzukii	(97)	EP 3466368
(32)	201605397	(47)	01.07.2020
(31)	30.05.2016	(97)	10.04.2019
(33)	BE	(51)	A61C 8/02 (2006.01)
(86)	PCT/EP2017/062673		A61C 8/00 (2006.01)
(87)	WO 2017/207408		A61F 2/28 (2006.01)
(74)	ŽOVICOVÁ & ŽOVIC IP, s.r.o., Záhradnícka 36, Bratislava, 82108		A61F 2/30 (2006.01)
		(96)	20.09.2018
(97)	EP 3461675	(96)	18195711.9
(47)	08.07.2020	(73)	Sonnleitner, Dietmar, 5020 Salzburg, AT
(97)	03.04.2019	(72)	Sonnleitner, Dietmar, 5020 Salzburg, AT
(51)	B60L 3/10 (2006.01)	(54)	Dentální implantační systém
	B60T 8/17 (2006.01)	(32)	201715724712
	B60T 8/172 (2006.01)	(31)	04.10.2017
	G01M 17/013 (2006.01)	(33)	US

- (74) Rott, Růžička & Guttman a spol., Vyskočilova 1566, Praha 4, Michle, 14000
-
- (97) **EP 3467005**
(47) 15.07.2020
(97) 07.12.2017
(51) **C08G 69/40** (2006.01)
C08G 63/18 (2006.01)
C08G 63/80 (2006.01)
C08G 63/672 (2006.01)
C08G 63/685 (2006.01)
(96) 30.05.2016
(96) 16903890.8
(73) Sociedad Anónima Minera Catalano-Aragonesa, 50001 Zaragoza, ES
(72) ALFONSO ALEGRE, Maria José, 50001 Zaragoza, ES
ZAGALAZ LASIERRA, Patricia, 50001 Zaragoza, ES
CABALLERO LÓPEZ, Miguel Ángel, 50001 Zaragoza, ES
(54) **Způsob získávání biologicky odbouratelného polyesteretheramidu**
(86) PCT/ES2016/070407
(87) WO 2017/207827
(74) ŽOVICOVÁ & ŽOVIC IP, s.r.o., Záhradnícka 36, Bratislava, 82108
-
- (97) **EP 3478637**
(47) 05.08.2020
(97) 04.01.2018
(51) **C02F 9/00** (2006.01)
B01D 61/14 (2006.01)
B01D 61/16 (2006.01)
B01D 61/58 (2006.01)
C02F 101/10 (2006.01)
C02F 103/18 (2006.01)
C02F 1/56 (2006.01)
C02F 1/44 (2006.01)
C02F 3/28 (2006.01)
(96) 30.06.2016
(96) 16738962.6
(73) BL Technologies, Inc., Minnetonka MN 55343, MN, US
(72) SYED, Wajahat Hussain, Burlington, Ontario L7S 1A1, CA
(54) **Způsob odstranění selenu pomocí biologického, chemického a membránového ošetření**
(86) PCT/US2016/040264
(87) WO 2018/004582
(74) PATENTSERVIS Praha a.s., Na Podkovce 281/10, Praha 4, Podolí, 14700
-
- (97) **EP 3481682**
(47) 01.07.2020
(97) 11.01.2018
(51) **B60S 1/40** (2006.01)
(96) 08.07.2016
(96) 16736472.8
(73) Federal-Mogul S.A., 6790 Aubange, BE
(72) TAILLARD, Arthur, 54440 Herserange, FR
(54) **Zařízení stěrače předního skla**
(86) PCT/EP2016/066307
(87) WO 2018/006978
(74) PATENTSERVIS Praha a.s., Na Podkovce 281/10, Praha 4, Podolí, 14700
-
- (97) **EP 3485739**
(47) 15.07.2020
(97) 22.05.2019
(51) **A23K 20/158** (2016.01)
(96) 11.06.2012
(96) 19150219.4
(73) Sevecom S.p.A., 20121 Milano, IT
(72) SERINO, Nazzaro, 20121 Milano, IT
(54) **POUŽITÍ EMULGÁTORŮ VE SPOJENÍ S ROSTLINNÝMI OLEJINÝMI V KRMIVU PRO ZVÍŘATA**
(32) MI20111050
(31) 10.06.2011
(33) IT
(74) Všetěčka Zelený Švorčík a partneři, advokátní a patentová kancelář, JUDr. Michal Havlík, Hálkova 1406/2, Praha 2, Nové Město, 12000
-
- (97) **EP 3489967**
(47) 08.07.2020
(97) 29.05.2019

- (51) **G21C 9/00** (2006.01)
G21C 13/024 (2006.01)
G21C 13/032 (2006.01)
G21C 13/04 (2006.01)
G21D 1/00 (2006.01)
G21D 3/04 (2006.01)
E04H 9/02 (2006.01)
G21C 9/04 (2006.01)
G21C 1/32 (2006.01)
(96) 30.10.2014
(96) 18208184.4
(73) NuScale Power, LLC, Corvallis, OR 97330, US
(72) LISZKAI, Tamas, Corvallis, OR 97330, US
CADELL, Seth, Corvallis, OR 97330, US
(54) **Systém tlumení seismických sil pro jaderný reaktor**
(32) 201361922541 P
(31) 31.12.2013
(33) US
(74) Traplová Hakr Kubát, advokátní a patentová kancelář, Ing. Eduard Hakr patentový zástupce, Přístavní 24, Praha 7, 17000
-
- (97) **EP 3500306**
(47) 08.07.2020
(97) 22.02.2018
(51) **A61K 45/06** (2006.01)
A61K 31/13 (2006.01)
A61K 31/27 (2006.01)
A61K 31/445 (2006.01)
A61K 31/5377 (2006.01)
A61K 31/55 (2006.01)
A61P 25/28 (2006.01)
(96) 14.08.2017
(96) 17764658.5
(73) Suven Life Sciences Limited, Hyderabad, Telangana 500034, IN
(72) NIROGI, Ramakrishna, Hyderabad Telangana 500034, IN
SHINDE, Anil Karbhari, Hyderabad Telangana 500034, IN
MOHAMMED, Abdul Rasheed, Hyderabad Telangana 500034, IN
JAYARAJAN, Pradeep, Hyderabad Telangana 500034, IN
BHYRAPUNENI, Gopinadh, Hyderabad Telangana 500034, IN
JASTI, Venkateswarlu, Hyderabad Telangana 500034, IN
(54) **Trojkombinace inverzních agonistů histaminového receptoru 3, inhibitorů acetylcholinesterázy a antagonistů NMDA receptoru**
(32) 201641028165
(31) 18.08.2016
(33) IN
(86) PCT/IB2017/054939
(87) WO 2018/033848
(74) ŽOVICOVÁ & ŽOVIC IP, s.r.o., Záhradnícka 36, Bratislava, 82108
-
- (97) **EP 3501274**
(47) 24.06.2020
(97) 26.06.2019
(51) **A01M 7/00** (2006.01)
B05B 13/00 (2006.01)
(96) 21.12.2017
(96) 17209536.6
(73) Kverneland Group Nieuw-Venep BV, 2153 LR Nieuw-Venep, NL
(72) Vedder, Gert-Jan, 2461GH Ter Aar, NL
(54) **Montážní sestava výložníku a metoda řízení činnosti montážní sestavy výložníku**
(74) PATENTSERVIS Praha a.s., Na Podkovce 281/10, Praha 4, Podolí, 14700
-
- (97) **EP 3512913**
(47) 01.07.2020
(97) 22.03.2018
(51) **C08L 67/00** (2006.01)
C08L 67/02 (2006.01)
(96) 28.08.2017
(96) 17758154.3
(73) BASF SE, 67056 Ludwigshafen am Rhein, DE
(72) KNIIESEL, Simon, 67056 Ludwigshafen, DE
KLENZ, Rainer, 67056 Ludwigshafen, DE
(54) **Polyester pro vytlačování profilů a/nebo vytlačování trubek**
(32) 16188762
(31) 14.09.2016
(33) EP

(86) PCT/EP2017/071535
(87) WO 2018/050426
(74) Všeťečka Zelený Švorčík a partneři, advokátní a patentová kancelář, JUDr. Otakar Švorčík, Hálkova 1406/2, Praha 2, Nové Město, 12000

(97) **EP 3513156**
(47) 29.07.2020
(97) 19.04.2018
(51) **G01J 3/10** (2006.01)
G01J 3/46 (2006.01)

(96) 02.10.2017
(96) 17804048.1
(73) Oligo Lichttechnik GmbH, 53757 St. Augustin, DE
(72) BECKER, Joachim, 38667 Bad Harzburg, DE
(54) **Světlo pro vzorkování barev**
(32) 102016012256
(31) 14.10.2016
(33) DE
(86) PCT/DE2017/000327
(87) WO 2018/068776
(74) ŽOVICOVÁ & ŽOVIC IP, s.r.o., Záhradnícka 36, Bratislava, 82108

(97) **EP 3565792**
(47) 03.06.2020
(97) 25.07.2019
(51) **C04B 28/10** (2006.01)
(96) 14.02.2019
(96) 19706470.2

(73) Bind-X GmbH, 82152 Planegg, DE
(72) Die Erfindernennung liegt noch nicht vor, XY
(54) **Zabránění nebo omezení růstu rostlin pomocí biocementace**
(32) 102018103314
(31) 14.02.2018
(33) DE
(86) PCT/EP2019/053722
(87) WO 2019/141880
(74) Rott, Růžička & Guttman a spol., Vyskočilova 1566, Praha 4, Michle, 14000

(97) **EP 3599324**
(47) 26.08.2020
(97) 29.01.2020
(51) **E04H 4/12** (2006.01)
(96) 05.07.2019
(96) 19184568.4
(73) MTS Produkte für den Schwimmbadbau und die Unterwassertechnik GmbH, 40885 Ratingen, DE
(72) Schydlo, Marc, 47269 Duisburg, DE
(54) **Skimmer**
(32) 202018104312 U
(31) 26.07.2018
(33) DE
(74) Rott, Růžička & Guttman a spol., Vyskočilova 1566, Praha 4, Michle, 14000

Zveřejněné opravené překlady evropských patentových spisů

U následujících udělených evropských patentů s účinky pro Českou republiku byl majitelem předložen opravený překlad patentového spisu do českého jazyka (§35d odst. 2 zákona č. 527/1990 Sb., v platném znění).

Datem zveřejnění opraveného překladu evropského patentového spisu je datum publikace tohoto Věstníku.

(97) EP 2219647 (97) EP 3128997

Evropské patenty zachované v pozmeněném nebo omezeném znění

V této části jsou uvedeny evropské patenty s účinky pro Českou republiku, které byly Evropským úřadem podle článku 102 Úmluvy o udělování evropských patentů zachovány v omezeném znění podle čl. 105a - 105c EPC 2000, nebo v pozmeněném znění (§ 35f zákona č. 527/1990 Sb., v platném znění).

(97)	Datum oznámení o zachování patentu	(97)	Datum oznámení o zachování patentu
EP 2455452	07.10.2020	EP 2896397	07.10.2020

Evropské patenty zrušené Evropským patentovým úřadem

Následující evropské patenty udělené Evropským patentovým úřadem s účinky pro Českou republiku byly zrušeny Evropským patentovým úřadem podle článku 102 Úmluvy o udělování evropských patentů (§ 35f odst 2 zákona č. 527/1990 Sb., v platném znění).

(97) EP 1733279	(97) EP 2414407	(97) EP 2954892
(97) EP 2057235	(97) EP 2773797	

MM4A Zánik evropských patentů nezaplacením poplatků za udržování platnosti patentu

Následující evropské patenty udělené Evropským patentovým úřadem s účinky pro Českou republiku zanikly pro nezaplacení poplatků za udržování platnosti patentu (§ 22 písm. b) zákona č. 527/1990 Sb., v platném znění).

(97) EP 1348412	(97) EP 1493201	(97) EP 1608942	(97) EP 1727720
(97) EP 1351366	(97) EP 1495157	(97) EP 1610632	(97) EP 1731518
(97) EP 1462293	(97) EP 1497266	(97) EP 1611088	(97) EP 1733088
(97) EP 1466691	(97) EP 1525284	(97) EP 1611711	(97) EP 1733152
(97) EP 1469144	(97) EP 1578350	(97) EP 1611777	(97) EP 1738446
(97) EP 1475470	(97) EP 1580395	(97) EP 1616079	(97) EP 1740501
(97) EP 1488224	(97) EP 1584389	(97) EP 1651852	(97) EP 1745528
(97) EP 1490066	(97) EP 1584848	(97) EP 1712444	(97) EP 1842773
(97) EP 1490236	(97) EP 1605890	(97) EP 1724557	(97) EP 1844644

(97) EP 1864976	(97) EP 2241554	(97) EP 2522563	(97) EP 2714455
(97) EP 1865998	(97) EP 2248498	(97) EP 2550377	(97) EP 2744058
(97) EP 1868850	(97) EP 2253614	(97) EP 2551366	(97) EP 2757199
(97) EP 1872583	(97) EP 2257758	(97) EP 2552440	(97) EP 2783724
(97) EP 1901925	(97) EP 2259972	(97) EP 2552630	(97) EP 2784066
(97) EP 1908360	(97) EP 2260423	(97) EP 2552709	(97) EP 2784112
(97) EP 1930007	(97) EP 2264516	(97) EP 2552910	(97) EP 2786150
(97) EP 1956004	(97) EP 2265152	(97) EP 2553073	(97) EP 2786666
(97) EP 1977652	(97) EP 2268433	(97) EP 2553242	(97) EP 2789666
(97) EP 1982926	(97) EP 2269210	(97) EP 2553314	(97) EP 2796490
(97) EP 1998147	(97) EP 2269797	(97) EP 2553776	(97) EP 2831055
(97) EP 1999262	(97) EP 2271767	(97) EP 2555000	(97) EP 2831105
(97) EP 2001615	(97) EP 2271866	(97) EP 2555916	(97) EP 2831210
(97) EP 2005486	(97) EP 2275441	(97) EP 2560771	(97) EP 2832541
(97) EP 2005670	(97) EP 2280704	(97) EP 2567034	(97) EP 2834151
(97) EP 2018149	(97) EP 2282896	(97) EP 2567107	(97) EP 2834381
(97) EP 2023731	(97) EP 2285749	(97) EP 2591922	(97) EP 2837004
(97) EP 2047149	(97) EP 2289201	(97) EP 2607471	(97) EP 2844659
(97) EP 2100927	(97) EP 2289707	(97) EP 2644597	(97) EP 2891437
(97) EP 2106775	(97) EP 2401142	(97) EP 2645055	(97) EP 2924536
(97) EP 2106776	(97) EP 2413956	(97) EP 2645507	(97) EP 2942110
(97) EP 2109127	(97) EP 2414038	(97) EP 2647730	(97) EP 2964425
(97) EP 2134483	(97) EP 2414183	(97) EP 2662127	(97) EP 2978343
(97) EP 2134743	(97) EP 2416857	(97) EP 2670693	(97) EP 2979143
(97) EP 2134931	(97) EP 2416980	(97) EP 2688528	(97) EP 2981748
(97) EP 2137915	(97) EP 2425825	(97) EP 2690963	(97) EP 2982015
(97) EP 2144618	(97) EP 2441128	(97) EP 2691109	(97) EP 2991752
(97) EP 2144923	(97) EP 2500067	(97) EP 2691371	(97) EP 3072547
(97) EP 2148798	(97) EP 2502476	(97) EP 2694065	(97) EP 3102473
(97) EP 2156824	(97) EP 2502683	(97) EP 2694116	(97) EP 3126352
(97) EP 2164656	(97) EP 2502788	(97) EP 2694287	(97) EP 3128868
(97) EP 2196436	(97) EP 2503483	(97) EP 2694544	(97) EP 3133578
(97) EP 2234210	(97) EP 2505704	(97) EP 2697107	(97) EP 3153216
(97) EP 2236230	(97) EP 2505707	(97) EP 2699786	(97) EP 3283426
(97) EP 2239825	(97) EP 2508494	(97) EP 2704887	(97) EP 3436313
(97) EP 2241553	(97) EP 2517950	(97) EP 2706062	

PD4A

Převod práv a ostatní změny majitelů evropských patentů

(97) EP 2164514	(97) EP 2883810
(73) H. Lundbeck A/S, 2500 Valby, DK	(73) Trivium Packaging Group Netherlands B.V., 7418 AH Deventer, NL
<hr/>	
(97) EP 2165634	(97) EP 2949237
(73) Essity Operations France, 93400 Saint-Ouen, FR	(73) Storch-Ciret Holding GmbH, 42107 Wuppertal, DE
<hr/>	
(97) EP 2360330	(97) EP 3028952
(73) Döllken Profiles GmbH, 59199 Bönen, DE	(73) Trivium Packaging Group Netherlands B.V., 7418 AH Deventer, NL
<hr/>	
(97) EP 2444227	(97) EP 3052192
(73) Döllken Profiles GmbH, 59199 Bönen, DE	(73) Humabs Biomed S.A., 6500 Bellinzona, CH
<hr/>	
(97) EP 2444230	(97) EP 3114208
(73) Döllken Profiles GmbH, 59199 Bönen, DE	(73) MWK Bionik GmbH, 83093 Bad Endorf, DE
<hr/>	
(97) EP 2526067	(97) EP 3187506
(73) D.T.A. S.R.L., 24047 TREVIGLIO (BG), IT	(73) H. Lundbeck A/S, 2500 Valby, DK
<hr/>	
(97) EP 2537734	(97) EP 3298021
(73) Bucher Municipal Limited, Dorking, Surrey, GB	(73) Sumitomo Dainippon Pharma Oncology, Inc., Cambridge, 02139, MA, US
<hr/>	
(97) EP 2550973	(97) EP 3385185
(73) Mölnlycke Health Care AB, 415 02 Göteborg, SE	(73) Piech, Gregor Anton, 6370 Reith bei Kitzbühel, AT
<hr/>	
(97) EP 2607255	(97) EP 3453105
(73) Trivium Packaging Group Netherlands B.V., 7418 AH Deventer, NL	(73) Aumann Espelkamp GmbH, 32339 Espelkamp, DE
<hr/>	
(97) EP 2710039	(97) EP 3574246
(73) H. Lundbeck A/S, 2500 Valby, DK	(73) Mocs Beheer B.V., 3014 DB Rotterdam, NL
<hr/>	
(97) EP 2734223	
(73) Mölnlycke Health Care AB, 415 02 Göteborg, SE	

FG1K

Zapsané užité vzory - přehled podle čísel zápisu

V období uzávěrky tohoto čísla Věstníku zapsal Úřad průmyslového vlastnictví tyto užité vzory.

(11)	(51)		(11)	(51)		(11)	(51)	
34448	H 05 B 1/00	(2006.01)	34452	G 01 M 3/22	(2006.01)	34456	D 07 B 1/18	(2006.01)
34449	A 23 L 2/02	(2006.01)	34453	G 06 F 1/16	(2006.01)	34457	D 04 H 13/00	(2006.01)
34450	B 22 C 1/04	(2006.01)	34454	D 05 B 35/04	(2006.01)			
34451	C 02 F 1/74	(2006.01)	34455	B 60 L 53/20	(2019.01)			

FG1K

Zapsané užité vzory - řazené podle MPT

(51)	A23L 2/02	(2006.01)	(51)	D04H 13/00	(2006.01)
	A23L 2/52	(2006.01)		D04H 1/44	(2006.01)
(11)	34449			D04H 1/40	(2012.01)
(21)	2019-36878			D04H 1/4374	(2012.01)
(22)	11.06.2019		(11)	34457	
(47)	13.10.2020		(21)	2020-37653	
(73)	Bouša Martin Ing., Hradištko, CZ		(22)	12.06.2020	
(72)	Bouša Martin Ing., Hradištko, CZ		(47)	13.10.2020	
(54)	Fermentovaný nápoj		(73)	GR - NANO a.s., Praha 1, Nové Město, CZ	
			(72)	Šaroch Jan Dr., Cvikov, Cvikov I, CZ	
				Moravec Jaromír, Sobiňov, CZ	
(51)	B22C 1/04	(2006.01)	(54)	Zařízení pro výrobu vícevrstvého textilního filtru	
	B22C 1/12	(2006.01)	(74)	Ing. Dobroslav Musil, patentová kancelář, Ing. Dobroslav Musil,	
(11)	34450			Zábrdovická 801/11, Brno, Zábrdovice, 61500	
(21)	2020-37143				
(22)	06.12.2016		(51)	D05B 35/04	(2006.01)
(47)	13.10.2020			D05B 35/08	(2006.01)
(32)	15.12.2015, 29.11.2016		(11)	34454	
(31)	102015225229.9, 102016223619.9		(21)	2020-37579	
(33)	DE, DE		(22)	25.05.2020	
(73)	Robert Bosch GmbH, 70442 Stuttgart, DE		(47)	13.10.2020	
(72)	Schmitt Ulrike, DE-97737 Gemuenden, DE		(73)	AMF Reece CR, s.r.o., Prostějov, Vrahovice, CZ	
	Endrich Daniel, DE-97209 Veitschoechheim, DE		(72)	Hanák Václav Ing., Bedihošť, CZ	
	Lohff Thomas, DE-61197 Florstadt, DE			Hubálek Roman, Prostějov, CZ	
(54)	Šlichta pro nanosení na porézní povrch forem a/nebo jader pro odlévání kovů		(54)	Zařízení pro uchycení a posuv šitého díla na šicím stroji v horizontální rovině	
(74)	Čermák a spol., JUDr. Karel Čermák Ph.D., LL.M., Elišky Peškové 735/15, Praha 5, Smíchov, 15000		(74)	Ing. Dobroslav Musil, patentová kancelář, Ing. Dobroslav Musil,	
				Zábrdovická 801/11, Brno, Zábrdovice, 61500	
(51)	B60L 53/20	(2019.01)			
	B60L 53/22	(2019.01)	(51)	D07B 1/18	(2006.01)
	H02J 7/02	(2016.01)		A63B 29/02	(2006.01)
	H02J 7/04	(2006.01)		A62B 1/16	(2006.01)
(11)	34455		(11)	34456	
(21)	2020-37617		(21)	2020-37637	
(22)	04.06.2020		(22)	09.06.2020	
(47)	13.10.2020		(47)	13.10.2020	
(73)	Vysoká škola báňská - Technická univerzita Ostrava, Ostrava, Poruba, CZ		(73)	LANEX a.s., Bolatice, CZ	
(72)	Hrbáč Roman Ing., Ph.D., Opava, Předměstí, CZ		(72)	Vladyka Petr Ing., Ostrava, Poruba, CZ	
	Hrdina Libor Ing., Ph.D., Děhylov, CZ		(54)	Smyčka s nastavitelnou délkou pro polohování osoby na laně	
	Mišák Stanislav Prof. Ing., Ph.D., Olomouc, CZ		(74)	JUDr. Helmut Prchala, Rekreační 200/27, Hlučín - Bobrovníky, 74801	
(54)	Obousměrná nabíječka, zejména pro automobily				
(74)	Ing. Libor Markes, patentový zástupce, Grohova 145/54, Brno, Veveří, 60200		(51)	G01M 3/22	(2006.01)
			(11)	34452	
(51)	C02F 1/74	(2006.01)	(21)	2020-37296	
	C02F 1/44	(2006.01)	(22)	15.03.2019	
	C02F 9/02	(2006.01)	(47)	13.10.2020	
(11)	34451		(73)	Vysoká škola chemicko-technologická v Praze, Praha 6, Dejvice, CZ	
(21)	2020-37251			MiCo, spol s.r.o., Třebíč, Stařečka, CZ	
(22)	17.02.2020		(72)	Hlinčík Tomáš doc. Ing., Ph.D., Stráž pod Ralskem, CZ	
(47)	13.10.2020			Tenkrát Daniel Ing., Ph.D., Praha 9, Letňany, CZ	
(73)	BMTO GROUP a.s., Liberec, Liberec XXIII-Doubí, CZ			Staf Marek Ing., Ph.D., Praha 4, Modřany, CZ	
(54)	Modifikovaná membránová filtrační jednotka pro čištění odpadních vod			Tekáč Viktor Ing., Ph.D., Praha 8, Střížkov, CZ	
				Svoboda Pavel Ing., Lipník, CZ	
				Toman Petr Ing., Třebíč, Nové Město, CZ	
(74)	KOPPA IP Legal, Mgr. Ing. Vlasislav Vlček, Mozartova 679/21, Liberec, Liberec I-Staré Město, 46001			Šnajdárek Ladislav Ing., Potštát, CZ	
			(54)	Zařízení pro testování úniků plynů těsněními přírubových spojů	

(74) Ing. Kateřina Kovaříčková, Oddělení transferu technologií, Vysoká škola chemicko-technologická v Praze, Technická 5, Praha 6, 16628

(51) **G06F 1/16** (2006.01)
H04M 1/02 (2006.01)

(11) 34453

(21) **2020-37420**

(22) 09.04.2020

(47) 13.10.2020

(73) Novák Radim, Plzeň, Jižní Předměstí, CZ

Beneš Bohuslav JUDr., Nymburk, CZ

(72) Novák Radim, Plzeň, Jižní Předměstí, CZ

Beneš Bohuslav JUDr., Nymburk, CZ

(54) **Mobil, tablet, monitor a televizor obsahující kamery**

(74) Ing. Václav Feiferlík, patentový zástupce, Žlutická 10, Plzeň, 32329

(51) **H05B 1/00** (2006.01)

(11) 34448

(21) **2019-36853**

(22) 07.11.2019

(47) 13.10.2020

(73) Backer Elektro CZ a.s., Hlinsko, CZ

(72) Novák Petr Ing., Skuteč, CZ

Sodomka Pavel, Skuteč, CZ

Dvořák Václav Ing., Vysočina, CZ

(54) **Elektrické topné těleso**

(74) Jan Brykner, patentový zástupce, Resslova 741, Hradec Králové, 50002

Seznam majitelů zapsaných užitéch vzorů

(73)	(11)	(51)	(2006.01)	(73)	(11)	(51)	(2019.01)
AMF Reece CR, s.r.o., Prostějov, Vrahovice, CZ	34454	D 05 B 35/04	(2006.01)	Vysoká škola báňská - Technická univerzita Ostrava, Ostrava, Poruba, CZ	34455	B 60 L 53/20	(2019.01)
Backer Elektro CZ a.s., Hlinsko, CZ	34448	H 05 B 1/00	(2006.01)	Vysoká škola chemicko-technologická v Praze, Praha 6, Dejvice, CZ	34452	G 01 M 3/22	(2006.01)
BMTO GROUP a.s., Liberec, Liberec XXIII-Doubí, CZ	34451	C 02 F 1/74	(2006.01)	Beneš Bohuslav JUDr., Nymburk, CZ	34453	G 06 F 1/16	(2006.01)
GR - NANO a.s., Praha 1, Nové Město, CZ	34457	D 04 H 13/00	(2006.01)	Bouša Martin Ing., Hradištko, CZ	34449	A 23 L 2/02	(2006.01)
LANEX a.s., Bolatice, CZ	34456	D 07 B 1/18	(2006.01)	Novák Radim, Plzeň, Jižní Předměstí, CZ	34453	G 06 F 1/16	(2006.01)
MICo, spol s.r.o., Třebíč, Stařečka, CZ	34452	G 01 M 3/22	(2006.01)				
Robert Bosch GmbH, 70442 Stuttgart, DE	34450	B 22 C 1/04	(2006.01)				

FG4Q

Zapsané průmyslové vzory - přehled podle čísel zápisu

V období uzávěrky tohoto čísla Věstníku zapsal Úřad průmyslového vlastnictví tyto průmyslové vzory:

(11)	(51)	(11)	(51)
37605	12-10	37606	07-02

FG4Q

Zapsané průmyslové vzory - přehled podle tříd

- (51) **07-02**
- (11) 37606
- (21) 2020-41757
- (22) 25.06.2020
- (15) 08.10.2020
- (54) **Podstavec pro gril**
- (28) 4
- (73) Tyger Metropol s.r.o., Praha 9, Horní Počernice, CZ
- (72) Šimek Marcel, Jenštejn, CZ
- (74) Společnost pro komerční rozhodčí řízení ČR, spol. s r.o., Dr. Ladislav Níkel, Strojírenská 259/16, Praha 5, Zličín, 15521



1.1



1.2



1.3



1.4

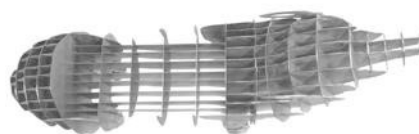

1.5



2.1



2.2



3.2



2.3



3.3



2.4



3.4



2.5



3.5



3.1



4.1



4.2



4.3



4.4

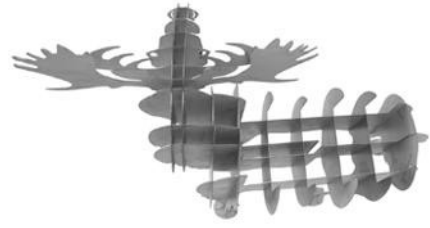

4.5

-
- (51) **12-10**
(11) 37605
(21) 2020-41746
(22) 29.05.2020
(15) 08.10.2020
(54) **Karavan**
(28) 1
(73) Klimeš Jan Ing., Praha 5, Smíchov, CZ
(72) Klimeš Jan Ing., Praha 5, Smíchov, CZ

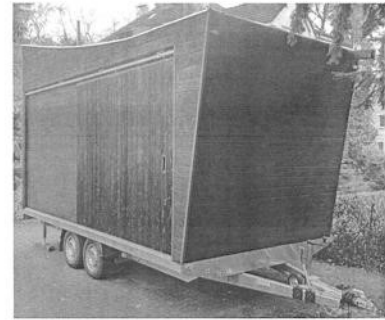

1.1



1.2



1.3

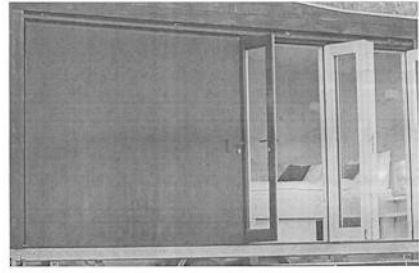

1.4

Seznam vlastníků zapsaných průmyslových vzorů

(73)	(11)	(51)
Klimeš Jan Ing., Praha 5, Smíchov, CZ	37605	12-10
Tyger Metropol s.r.o., Praha 9, Horní Počernice, CZ	37606	07-02

Dodatková ochranná osvědčení pro léčiva a pro přípravky na ochranu rostlin

Podání žádosti o udělení osvědčení

- (22) 01.10.2020
 - (21) SPC/CZ2020/714
 - (71) The Scripps Research Institute, La Jolla, CA 92037, CA, US
 - (68) 2291080
 - (54) **Nové modulátory sfingosin-fosfátových receptorů**
 - (92) EU/1/20/1442, 25.05.2020
 - (93) EU/1/20/1442, 25.05.2020, EU
 - (95) **Zeposia - ozanimod nebo jeho farmaceuticky přijatelná sůl, zejména ozanimod hydrochlorid, léčivý přípravek**
-

Zastavení řízení a zamítnutí žádosti o osvědčení

- | | |
|--|---|
| (21) SPC/CZ2019/658 | (92) EU/2/15/192, 11.12.2015 |
| (73) CEVA Santé Animale SA, 33501 Libourne Cedex, FR | (93) EU/2/15/192, 11.12.2015, EU |
| (68) 2349272 | (95) VELACTIS - kabergolin, léčivý přípravek |
| (54) ANTIPROLAKTINOVÉ VETERINÁRNÍ KOMPOZICE PRO PŘEŽVÝKAVCE | |
-

Zánik dodatkového osvědčení na patent

- (11) 294603/141

Úřední rozhodnutí a oznámení

MK4A, MK4F

Zánik patentů a autorských osvědčení uplynutím doby platnosti

(11)	(21)	Int.Cl/(51)	(11)	(21)	Int.Cl/(51)
294603	1997-1132	8/C07D 491/04	301073	2002-1410	8/C07D 401/04
296408	2002-1362	8/C08J 9/18	302559	2002-1291	8/A61M 5/315
299139	2003-1018	8/B60J 10/02	304090	2002-1546	8/A61K 31/64
300329	2002-1461	8/A01N 47/00	304310	2002-1468	8/A01N 47/36
301012	2000-3750	8/F16L 55/00	304735	2001-2252	8/G11B 7/00

MK1K

Zániky užitných vzorů uplynutím doby platnosti

(11)	(21)	(51)	(11)	(21)	(51)
21636	2010-23322	H02S 20/30	21636	2010-23322	H02S 20/30
21652	2010-23313	B60K 26/02	21652	2010-23313	B60K 26/02
21653	2010-23317	B60T 7/02	21653	2010-23317	B60T 7/02
21721	2010-23305	B61L 5/00	21721	2010-23305	B61L 5/00
21926	2010-23307	A23K 1/18	21926	2010-23307	A23K 1/18
22053	2010-23319	B65D 5/18	22053	2010-23319	B65D 5/18
22285	2010-23289	G01G 11/04	22285	2010-23289	G01G 11/04
22286	2010-23290	G01G 5/06	22286	2010-23290	G01G 5/06
25338	2013-27633	B63B 35/28	25338	2013-27633	B63B 35/28
25465	2013-27683	G01T 1/24	25465	2013-27683	G01T 1/24
25584	2013-27669	C09F 7/10	25584	2013-27669	C09F 7/10
25626	2013-27641	G21C 19/313	25626	2013-27641	G21C 19/313

MK4Q

Zániky práva ze zapsaných průmyslových vzorů uplynutím doby ochrany

(11)	(21)	Int.Cl/(51)	(11)	(21)	Int.Cl/(51)
26472	1995-28708	6/20-03	26472	1995-28708	6/20-03
29988	2000-32392	7/21-01	29988	2000-32392	7/21-01
33041	2005-36034	8/19-08	33041	2005-36034	8/19-08
35085	2010-38156	9/11-01	35085	2010-38156	9/11-01

ND1K

První prodloužení doby platnosti užitných vzorů

(51) G02B 6/138	(2006.01)	(51) G01T 1/24	(2006.01)
(11) 30054		(11) 30093	
(21) 2016-32954		(21) 2016-32918	
(22) 18.10.2016		(22) 08.10.2016	
(73) České vysoké učení technické v Praze, Praha 6, Dejvice, CZ		(73) České vysoké učení technické v Praze, Praha 6, Dejvice, CZ	
(54) Zařízení pro výrobu flexibilních mnohavidových optických planárních vlnodů		(54) Zařízení pro diagnostiku termojaderného plazmatu	
(51) B65D 85/804	(2006.01)	(51) H05H 1/48	(2006.01)
(11) 30089		(11) 30097	
(21) 2016-32909		(21) 2016-32948	
(22) 06.10.2016		(22) 17.10.2016	
(73) Safe Harbor s.r.o., 94905 Nitra, SK		(73) Vysoké učení technické v Brně, Brno, CZ	
(54) Kapsle pro ingredienci pro přípravu nápoje		(54) Systém trysky pro generování plazmatu v bublinách v kapalinách	

(51) B66F 5/02	(2006.01)	(51) A01N 59/26	(2006.01)
B60S 9/02	(2006.01)	A01N 33/04	(2006.01)
(11) 30238		A01N 35/00	(2006.01)
(21) 2016-32936		(11) 30688	
(22) 14.10.2016		(21) 2016-33048	
(73) AUTOLIFT PRODUCTION s.r.o., Brno, CZ		(22) 15.11.2016	
(54) Zvedák, zejména pro automobily		(73) Výzkumný ústav rostlinné výroby, v. v. i., Praha 6 - Ruzyně, CZ	
(51) A01D 34/78	(2006.01)	(54) Prostředek zvyšující obsah silic v aromatických rostlinách	
A01D 69/02	(2006.01)	(51) G01N 30/06	(2006.01)
A01B 71/06	(2006.01)	G01N 33/68	(2006.01)
A01D 43/10	(2006.01)	(11) 32064	
(11) 30341		(21) 2017-34146	
(21) 2016-33227		(22) 26.09.2017	
(22) 22.12.2016		(73) Fakultní nemocnice Motol, Praha 5, CZ	
(73) BEDNAR FMT s.r.o., Praha 9, Vinoř, CZ		(54) Zařízení pro detekci kloubního onemocnění a/nebo určení vhodné léčby kloubního aparátu a látka pro stanovení příčiny kloubního onemocnění a jeho monitoraci	
(54) Pohon zemědělského stroje pro mulčování rostlinných zbytků		(51) B65B 11/06	(2006.01)
(51) G06N 3/00	(2006.01)	B65B 11/18	(2006.01)
G06F 17/00	(2006.01)	(11) 32428	
G06F 3/00	(2006.01)	(21) 2017-34124	
G06Q 10/00	(2012.01)	(22) 21.09.2017	
A47B 13/00	(2006.01)	(73) FEIFER - kovovýroba, spol. s r.o., Holice, CZ	
G06F 17/40	(2006.01)	(54) Balicí stroj pro skupinové balení se dvěma vstupy	
(11) 30376			
(21) 2016-32993			
(22) 31.10.2016			
(73) Česká zemědělská univerzita v Praze, Praha 6 - Suchbát, CZ			
(54) Laboratoř pro kolaborativní testování			

ND1K

Druhé prodloužení doby platnosti užitečných vzorů

(51) B29C 53/80	(2006.01)	(51) A61K 47/32	(2006.01)
B29C 53/08	(2006.01)	A61K 47/38	(2006.01)
(11) 26217		A61K 38/00	(2006.01)
(21) 2013-28703		A61K 35/20	(2006.01)
(22) 30.10.2013		(11) 26411	
(73) MSV SYSTEMS CZ s. r. o., Liberec - Růžodol, CZ		(21) 2013-28649	
(54) Zařízení pro parní ohýbání plastových trubek a gumových hadic		(22) 21.10.2013	
(51) B62D 21/20	(2006.01)	(73) Univerzita Tomáše Bati ve Zlíně, Zlín, CZ	
(11) 26375		(54) Hydrogelová kompozice s obsahem biologicky aktivního aditiva	
(21) 2013-28830		(51) A62B 7/10	(2006.01)
(22) 26.11.2013		A62B 9/02	(2006.01)
(73) VEZEKO s.r.o., Velké Meziříčí, CZ		A62B 18/02	(2006.01)
(54) Sklopný přívěsný vozík s pístitnicí uchycenou v jeho spodní části		A62B 18/10	(2006.01)
		(11) 27784	
		(21) 2013-28691	
		(22) 25.10.2013	
		(73) Technická univerzita v Liberci, Liberec, Liberec I-Staré Město, CZ	
		(54) Ochranná dýchací maska se společným nádechovým a výdechovým otvorem	

ND4Q

První obnovy doby ochrany průmyslových vzorů

(51) 19-04		(51) 01-06	
(11) 36722		(11) 36744	
(21) 2015-40408		(21) 2015-40421	
(22) 06.10.2015		(22) 21.10.2015	
(54) Naučná a propagační omalovánka		(54) Potrava pro psy	
(51) 01-06		(51) 11-02	
(11) 36740		(11) 36802	
(21) 2015-40422		(21) 2015-40461	
(22) 21.10.2015		(22) 26.11.2015	
(54) Potrava pro psy		(54) Interiérové ozdoby a hračky	

ND4Q

Třetí obnovy doby ochrany průmyslových vzorů

(51) 13-03
(11) 33337
(21) 2005-36093
(22) 26.04.2005
(54) Ovládací skříň venkovní

(51) 13-03
(11) 33338
(21) 2005-36094
(22) 26.04.2005
(54) Rozváděč ochrany a řídicích systémů

PD1K

Převod práv a ostatní změny majitelů užitných vzorů

(11) 30470
(21) 2016-33231
(73) Hladíková Jitka, Šemnice, CZ

(11) 30470
(21) 2016-33231
(73) Hladík Petr Ing., Havlíčkův Brod, CZ

(11) 31211
(21) 2017-33953
(73) Univerzita Karlova, Praha 1, Staré Město, CZ

Zamítnuté a částečně zamítnuté přihlášky ochranných známek před zveřejněním

Kapitola obsahuje údaje o rozhodnutích o přihláškách ochranných známek, u kterých byly na základě provedeného věcného průzkumu shledány Úřadem důvody pro zamítnutí přihlášky ochranné známky podle ustanovení § 4 nebo 6 zákona č. 441/2003 Sb. Na základě toho Úřad vydal rozhodnutí o zamítnutí přihlášky podle ustanovení § 22 zákona č. 441/2003 Sb., a to pro celý seznam výrobků a služeb nebo pro jeho část. Údaje o výsledku rozhodnutí (zamítnutí přihlášky, částečné zamítnutí přihlášky) jsou uvedeny jako datum právní moci rozhodnutí/výsledek rozhodnutí.

(210) **O-545294**

(540)

KRAJINA BŘIDLICE

08.10.2020/NABYTÍ P.M. - ZAMÍTNUTÍ PŘIHLÁŠKY

(210) **O-552096**

(540)

Národní Noviny

06.10.2020/NABYTÍ P.M. - ZAMÍTNUTÍ PŘIHLÁŠKY

(210) **O-557392**

(540)



06.10.2020/NABYTÍ P.M. - ZAMÍTNUTÍ PŘIHLÁŠKY

(210) **O-563163**

(540)

TeaVole

06.10.2020/NABYTÍ P.M. - ZAMÍTNUTÍ PŘIHLÁŠKY

(210) **O-563948**

(540)

TROJSKÉ ČERVENÉ

09.10.2020/NABYTÍ P.M. - ZAMÍTNUTÍ PŘIHLÁŠKY

(210) **O-563949**

(540)

TROJSKÉ BÍLÉ

09.10.2020/NABYTÍ P.M. - ZAMÍTNUTÍ PŘIHLÁŠKY

Přehled zveřejněných přihlášek ochranných známek

Přihlášky ochranných známek, které byly na základě výsledků formálního a věcného průzkumu provedeného Úřadem shledány schopné zápisu do rejstříku ochranných známek, jsou obsaženy v této kapitole. Důležitou právní skutečností je, že zveřejněním přihlášky ochranné známky v této kapitole Věstníku (§ 23 zákona č. 441/2003 Sb.) začíná běžet zákonná tříměsíční lhůta pro podání námitek podle ustanovení § 25 zákona č. 441/2003 Sb.

Číselný přehled (210)											
O-559148	O-559410	O-559893	O-559894	O-559895	O-559896	O-560498	O-563353	O-564380	O-564425	O-564644	O-564665
O-564805	O-564889	O-564916	O-565225	O-565226	O-565269	O-565342	O-565389	O-565394	O-565398	O-565503	O-565509
O-565558	O-565621	O-565705	O-565748	O-565805	O-565834	O-565835	O-565880	O-565956	O-565974	O-565975	O-565977
O-566009	O-566023	O-566024	O-566025	O-566082	O-566109	O-566116	O-566125	O-566127	O-566139	O-566140	O-566146
O-566147	O-566149	O-566234	O-566235	O-566236	O-566301	O-566311	O-566312	O-566313	O-566316	O-566317	O-566323
O-566358	O-566390	O-566392	O-566394	O-566420	O-566423	O-566449	O-566511	O-566512	O-566513	O-566514	O-566562
O-566563	O-566564	O-566565	O-566609	O-566613	O-566618	O-566653	O-566686	O-566690	O-566712	O-566747	O-566748
O-566759	O-566779	O-566780	O-566797	O-566815	O-566826	O-566981					

Zveřejněné přihlášky ochranných známek

(210) **O-559148**

(220) 14.10.2019

(320) 14.10.2019

(511) 9, 16, 35, 36, 41

(540)

Celé Česko čte dětem

(510) (9) nahanané a nenahanané nosiče obrazu a zvuku; (16) tiskoviny všeho druhu, zejména knihy, propagační materiály, plakáty, katalogy, periodické a neperiodické publikace, programy, bulletiny, fotografie, drobné papírové výrobky, zejména obtisky, omalovánky, vystřihovánky, drobné propagační materiály, obalové materiály, herní plány, učební a školní potřeby a pomůcky v rámci této třídy; (35) vydávání reklamních nebo náborových propagačních a inzertních textů, průzkum veřejného mínění, styky s veřejností, rozšiřování reklamních nebo inzertních materiálů, průzkum trhu, marketingové studie, organizování komerčních nebo reklamních výstav, obchodní reklama, inzertní a reklamní činnost, reklama; (36) organizování dobročinných sbírek; (41) organizování živých vystoupení, pořádání odborných kurzů, školení, výuky a jiných vzdělávacích akcí, poskytování informací a poradenství v oblasti výchovy a vzdělávání (zejména dětí), organizování kulturních a vzdělávacích výstav, soutěží a přehlídek, výroba videofilmů, vydavatelské a nakladatelské činnosti včetně vydávání knih, instruktážní a výchovný výcvik, půjčování filmů, překladatelské služby, výroba divadelních nebo jiných představení, pronájem audionahrávek, praktický výcvik, poskytování on-line elektronických publikací, organizování a vedení sympozií a seminářů, výchovně-zábavné služby, konzultační služby v oboru výchovy a vyučování dětí.

(730) **Katrušáková Eva Mgr.**, Třanovského 80/2, Český Těšín, 73701, CZ

(740) Šetina, Komendová & Partners s.r.o., Mgr. Ing. Petra Lupieňská, Florianova 440/17, Brno, Královo Pole, 61200

rekvalifikace, půjčování audio zařízení, půjčování filmů, půjčování sportovní vybavení s výjimkou vozidel, půjčování kinematografických zařízení, školení (pořádání a řízení), služby osobního trenéra (fitness trénink), služby prodeje vstupenek (zábava), služby týkající se prázdninových táborů (zábava), výuka, zkoušení, přezkoušení, zprostředkování vstupenek na zábavní akce, vzdělávání (informace o -), vzdělávací kurzy, odborné vzdělávání a školení, pořádání a vedení workshopů (školení), poradenské služby v oblasti školení, pořádání a vedení pracovních setkání (školení), zábava, pobavení, informace o zábavě, plánování a organizace večírků (zábava), módní přehlídky pro zábavní účely (organizace), organizování a vedení soutěží (výchova a zábava), pořádání a vedení setkání v oblasti zábavy, rezervace míst na zábavní akce a sportovní události, kongresy (pořádání kongresů), organizování výstav vztahujících se ke kultuře nebo vzdělání, rezervace lístků a objednávkové služby pro rekreační a volnočasové akce; (43) hotelové služby, penziony, pronajímání jednacích místností, recepční služby v zařízeních pro dočasné ubytování (správa příchoďů a odchodů), restaurační služby, rezervace penzionů, služby rezervace pokojů, tábory prázdninové (ubytovací služby -), ubytovací kanceláře (hotely, penziony), ubytovny pro turisty, zajišťování hromadného stravování (catering), zprostředkovávání rezervací dočasného ubytování, poskytování informací o možnostech ubytování na cestách a rezervování ubytování pro turisty, rezervace ubytování, poskytování jídla a nápojů, dočasné ubytování, rezervace v restauracích (služby), zajišťování stravování a nápojů v restauracích a barech, poskytování stravování a nápojů pro veletřní a výstavní prostory, zajišťování stravování a nápojů pro konferenční prostory.

(730) **Prague Convention Bureau, z.s.**, Rytířská 398/26, Praha 1, Staré Město, 11000, CZ

(740) Dana Lukajová, patentový zástupce, Voršilská 130/10, Praha 1, Nové Město, 11000

(210) **O-559410**

(220) 24.10.2019

(320) 24.10.2019

(511) 35, 39, 41, 43

(540)

Prague Convention Bureau

(510) (35) reklamní, marketingové a propagační služby, pomoc v obchodní a podnikatelské činnosti, management a administrativní služby, obchodní analýzy, průzkum a informační služby, pomoc při řízení obchodní činnosti, průzkum trhu, služby vztahů s veřejností (public relations), služby plánování schůzek (kancelářské práce), psychologické testování pro výběr zaměstnanců, správa programů pro pravidelné cestující v letecké přepravě, správa zákaznických věrnostních programů, subdodavatelské služby (obchodní asistence), sekretářské práce (služby), nábor zaměstnanců, pracovní agentury, výstavy pro obchodní nebo průmyslové účely, zprostředkování reklamy, zprostředkování stáží, zprostředkovatelé reklamy, zprostředkovatelské služby v oblasti reklamy, asistence v oblasti obchodního managementu, obchodní konzultační a poradenské služby, outsourcingové služby týkající se obchodní činnosti, plánování obchodních setkání, pronájem kancelářských strojů, správa kulturních a vzdělávacích výměnných programů, nábor personálu, personální poradenství, pomoc v personálním řízení, zajišťování dočasných pomocných kancelářských zaměstnanců; (39) doprava a přeprava, doprovázení cestujících, cestování (rezervace -), informace o dopravě, kurýrní služby (zprávy nebo zboží), nošení zavazadel, organizování výletů, parkování aut, přeprava výletní lodí, půjčovna automobilů, rezervace místenek, služby v oblasti cestování a osobní doprava, zprostředkování přepravy a dopravy, služby zajišťování dopravy, zprostředkování skladování zavazadel, zprostředkování pronájmu automobilů, zprostředkování přepravních služeb, zprostředkování doprovázení turistů, zprostředkování dopravy cestujících, zprostředkování dopravních služeb, agentury na zprostředkování zájezdů, zprostředkování dopravy do hotelů a z nich, provázení turistů, poskytování informací vztahujících se k dopravě, organizování cest, rezervace cest, organizování zájezdů, organizování služebních cest, organizování a rezervace exkurzí, organizování cestovních zájezdů, pořádání exkurzí jako součásti organizovaných zájezdů, organizování jednodenních výletů, doprava (rezervace -); (41) informace o možnostech rekreace, informace o možnostech zábavy, informace o výchově a vzdělávání, koučink (školení), organizování a vedení konferencí, organizování a vedení kongresů, organizování a vedení seminářů, organizování kulturních nebo vzdělávacích výstav, plánování zábavních večírků, pořádání soutěží (vzdělání nebo zábava), poradenství při výběru povolání, poskytování rekreačních zařízení, překladatelské a tlumočnické služby, profesní

(210) **O-559893**

(220) 18.11.2019

(320) 18.11.2019

(511) 1, 2, 6, 7, 9, 12, 17, 18, 22, 23, 24, 25, 28, 37, 39, 40, 41

(540)

(510) (1) chemické látky pro použití v průmyslu, vědě a v oblasti fotografie, jakož i v zemědělství, zahradnictví a lesnictví, umělé pryskyřice v surovém stavu, plastické hmoty v surovém stavu, hasicí a protipožární směsi, přípravky na kalení a pájení, látky na činění zvířecích kůží, lepidla pro použití v průmyslu, tmely a jiné výplňové pasty, kompost, hnůj, hnojiva, biologické přípravky pro použití v průmyslu a vědě; (2) barvy, nátěry, laky, konzervační přípravky proti korozi a proti deterioraci dřeva, barviva, inkousty pro tisk, značkování a rytecké práce, přírodní pryskyřice v surovém stavu, listkové a práškové kovy pro použití při malování, dekorování, tisku a v umění; (6) obecné kovy a jejich slitiny, rudy, kovové materiály pro stavebnictví a konstrukce, přenosné kovové budovy, neelektrické kabely a dráty z obecných kovů, drobné kovové železářské výrobky, kovové kontejnery pro skladování nebo přepravu, sejfy, kovové dveřní a okenní uzávěry tyčové, kovové dveřní a okenní uzávěry ostatní, vrchní dveřní, vratová a okenní kování kovová, ostatní dveřní a okenní kovová kování, kovová nábytková kování, doplňková nábytková kování kovová, stavební kovové závěsy dveřové, bednové kování kovové, kovové formy a modely, zámečnické kovové výrobky, kovové výrobky neuvedené v jiných třídách, a to panely, přístrojové panely, desky, konzole, kabinety a mechanické díly pro elektrotechniku, telekomunikace a výrobu strojů (bez elektro vybavení), měděné dílce, kovové spojky a kovové propojky, kovové horolezecké spojovací prostředky, spojky, skoby, karabiny, kotvicí zařízení, stoupační železa, kotevní prostředky proti pádům z výšky, vklíněnce a kladky; (7) obráběcí stroje, motorem poháněné nástroje a motorem poháněná nářadí, motory (s výjimkou motorů pro pozemní vozidla), vstříkovací formy - nástroje pro vstříkování termoplastů (části strojů), spojky pro stroje a součásti strojních převodů (s výjimkou spojek a součástí převodů pro pozemní vozidla), zemědělské nástroje a nářadí (s výjimkou ručních nástrojů a nářadí na ruční pohon), líhne pro vejce, výdejní automaty, elektrické zvedací zařízení, planetové kladkostroje se vzduchovým motorem, příslušenství elektrických zvedacích zařízení, vzduchové motory,

pneumatické rozvaděče, součásti pneumatických obvodů, magnetické rošty; (9) přístroje a nástroje vědecké, výzkumné, navigační, geodetické, fotografické, kinematografické, audiovizuální a optické, přístroje a nástroje pro vážení, měření, signalizaci, detekci, testování, inspekci, záchranu a výuku, zařízení a přístroje pro vedení, přepínání, přeměnu, akumulaci, regulaci nebo řízení distribuce nebo použití elektrického proudu, zařízení a nástroje pro záznam, přenos, reprodukci nebo zpracování zvuku, obrazu nebo dat, média se záznamem a stahovatelná média, počítačový software, prázdná digitální nebo analogová záznamová a úložná média, mechanismy pro zařízení uváděná do chodu vhozením mincí, registrační pokladny, výpočetní zařízení, počítače a periferní zařízení počítačů, potápěčské obleky, potápěčské masky, špunty do uší pro potápěče, nosní klipsy pro potápěče a plavce, potápěčské rukavice, dýchací přístroje pro plavání pod vodou, hasicí přístroje, ochranné oděvy, rukavice a přilby, vše určené pro práci ve výškách, ochranné brýle a jejich části, záchranná pásová zařízení, tlumiče pádů, ochranné pomůcky dýchacích orgánů, zejména dýchací masky (ne pro lékařské účely), záchranné sňahovací přístroje, bezpečnostní záchranné postroje a smyčky, záchranné sedací postroje, záchranné kotvicí zařízení pro práci ve výškách, ochranné polohovací systémy pro pracovní polohování a prevenci proti pádům z výšky, prostředky a zařízení určené pro osobní zajištění proti pádům z výšky, zejména sňahovací zařízení, spojovací prostředky, tlumiče pádů, zachycovací postroje, spojky, systémy zachycení pádu, osobní ochranné prostředky pro pracovní polohování a prevenci proti pádům z výšky - pracovní polohovací systémy, měřiče a jejich součásti, elektrické regulační prvky a jejich součásti, měřidla, sportovní přilby; (12) vozidla, dopravní prostředky pro pohyb po zemi, vodě nebo vzduchem, automobilové zámky, trubky a hadice, fólie, desky, tyče z termoplastů; (18) kůže a imitace kůže, zvířecí kůže a usně, zavazadla a tašky, batohy, batohy pro horolezce, batohy turistické, dětské batohy, brašny lovecké, kabelky, deštníky a slunečníky, vycházkové hole, turistické hole, biče, postroje a sedlářské výrobky, obojky, vodítka a oblečky pro zvířata, klíčenky, chlebníky, pásky z kůže, závěsné pásy na nošení z kůže, popruhy z kůže, závěsné řemeny z kůže, kožené pytle, závěsné mošny, brašny na nářadí (prázdné), obaly na oděvy (cestovní), kožená pouzdra, kožené tašky, zejména kožená pouzdra a tašky na zbraně, torby, torny; (22) lana a provazy, provazy z textilních vláken surových nebo umělých, z papíru nebo plastických hmot, pletené provazy na zhotovování bičů, lana (s výjimkou kovových), lana bezpečnostní (pro zajištění předmětů), lana horolezecká, lana dynamická, lana lodní svinovací, lana vlečná pro automobily, lana žíněná a vláknitá, lana statická, speleologická a pracovní, lana nízkoprůtažná, motouzy, pásky balicí nebo lemovací (s výjimkou kovových), pásky (s výjimkou kovových na uzavazování), popruhy konopné, popruhy na manipulování s nákladem (s výjimkou kovových), nekovové popruhy, popruhy (nekovové) na manipulaci s břemeny, provazové žebříky, nylonové struny pro vyžínání plevele, šňůry, sítě, sítě houpačí, sítě na maskování, síťky na praní prádla, síťovina, stany a plachty, plátěné přístřešky, lodní plachty ochranné, plachty na maskování, plachty lodní, plachty vozové, plachty větrně dehtované, plachty pro plachtění na lyžích, plachtovina, plachtovina nepromokavá, plachtovina nepromokavá dehtová, markýzy z textilních a syntetických materiálů, pytle (neobsažené v jiných třídách), pytle pro přepravu a skladování sypkých materiálů, pytle na poštu, pytle na přepravu a uskladnění volně loženého (sypaného) zboží, pytle pro praní pleteného zboží, pytlíky textilní na balení, tašky textilní (obaly), textilní obaly, materiály na vycpávání a výplně (s výjimkou papíru, lepenky, gumy a plastu), textilní materiály ze surových vláken a jejich náhražky, textilní vlákna, dřevěné hobliny, piliny, sisal, visutá lůžka, těsnicí materiály (s výjimkou gumových a plastových), dřevitá vlna, rolety ze syntetických materiálů, výstroje na malé plachetnice, a to vyvazovací lana s délkou minimálně 5m, 10 m nebo 15m, plouvoucí lana k záchranným kruhům; (23) příze a nitě pro textilní účely, řezaná umělá vlákna pro textilní účely; (24) textilie a náhražky textilií, bytové textil, textilní a plastové záclony a závěsy, tkaniny, pokrývky, prádlo ložní, prádlo stolní, textilie (materiály), textilie na výrobu tapet, textilie imitující kůži, textilie netkané, textilie pro koupelny (s výjimkou oděvů), textilie vlněné, textilie z juty, textilie ze syntetických materiálů (náhražkové tkaniny), textilie žynlkové, látky bavlněné, textilie nepropouštějící plyn pro vzdušné balóny, cestovní příkrývky, kapesníky látkové, látky, ložní pokrývky a příkrývky, lůžkoviny, záclony okenní, potahy na postele, potahy na matrace, potahy na nábytek z textilních materiálů, potahy na nábytek ze syntetických materiálů, prostěradla, povlečení, potahy na postele, ručníky (textilní), spací pytle, vlaječky (ne z papíru), textilní doplňky, a to textilní ochrana na lana, textilní ochrana na horolezecká lana, textilní ochrana na lodní lana, textilní etikety a štítky,

textil a textilní zboží nezahrnuté v jiných třídách, pokrývky z kožešiny; (25) oděvy, sportovní oděvy, obuv, sportovní obuv, obuv pro horolezectví a turistiku, protiskluzné pomůcky pro obuv, oděvy z kůže včetně napodobenin kůže, oblečení pro horolezectví a skialpinismus, uniformy všeho druhu, pokrývky hlavy, rukavice, pláštěnky; (28) hry, hračky a zařízení určené ke hraní, hračky z termoplastů, společenské hry, stolní hry, zařízení na videohry, potřeby pro gymnastiku a sport, které nejsou uvedeny v jiných třídách, nářadí pro sporty a různé hry, rybářské potřeby, horolezecká výstroj v rámci této třídy, horolezecké úvazky, sňahovací zařízení, pohyblivé a zatahovací zachycovače pádu (sportovní potřeby), spojovací prostředky, tlumiče pádu (sportovní potřeby), horolezecké polohovací systémy (sportovní potřeby), horolezecké zachycovací postroje (sportovní potřeby), horolezecké sedací postroje a sedací pásy (sportovní potřeby), horolezecké navazovací úvazky, ochranné vycpávkové jako součást sportovní výstroje, rukavice ke sportu, zejména pro horolezectví nebo parašutismus, houpačky, posilovací stroje, sítě (sportovní potřeby), tenisové sítě, zařízení pro kulturistiku, gymnastické zařízení, zdvihací pásy na závaží (sportovní nářadí), výplety raket, vázání na lyže, sportovní trenážery, šňůry na surfovací prkna, surfování prkna, pytle na lyže, sportovní chrániče (nikoliv hlavy, úst a zubů), chrániče kolen - nákolníky (sportovní potřeby), chrániče na holeně (sportovní potřeby), chrániče na lokty (sportovní potřeby), cvičné pytle, činky, vánoční ozdoby; (37) stavebnictví, opravy, a to opravy motorových navijáků a zatahovacích zachycovačů pádu, opravy a servis výrobků uvedených výše ve třídách 6, 7 a 9, opravy a servis výrobků ze třídy 8, a to klíčů (ruční nářadí), nástrojů na vyřiznutí tvaru (ruční nástroje) a sídel na rozplétání lan, opravy a servis výrobků ze třídy 20, a to vodovodních ventilů z plastu, nekovových zámků na vozidla, nekovových zámků (ne elektrických), nekovových závěsů (pantů) a nekovových zavíračů oken (ne elektrických), instalační služby, a to instalace pevných kotvicích vedení, poddajných kotvicích vedení a výrobků uvedených výše ve třídě 6; (39) doprava, balení a skladování zboží, organizování cest; (40) zpracování materiálů, a to srážení polypropylenových pásků a vláken a polyamidových vláken v autoklávu, apretace polyamidových přízí, apretace HMPE a polyamidových lan, apretace textilií, barvení textilií, lemování okrajů textilií, nepromokavá úprava textilií, ohnivzdorná úprava textilií, prošívané textilií, úprava textilií, regenerace dříví, recyklace polypropylenových materiálů a recyklace termoplastů, recyklace a regenerace odpadů z termoplastů, povrchové úpravy a svařování kovů, elektrolytické pokovování, úpravy a povrchové úpravy materiálů, zejména leštění brusné, obrábění, kovoobrábění, obrušování, broušení, perforování (děrování), řezání pilou, hoblování, škrabání; (41) vzdělávání, školení, zábava, sportovní a kulturní činnosti.

- (591) Barevná
 (730) **BR Group a.s.**, Poděbradova 2738/16, Ostrava, Moravská Ostrava, 70200, CZ
 (740) FORLEX s.r.o., advokátní kancelář, Mgr. Pavel Říha, advokát, Poděbradova 2738/16, Ostrava, Moravská Ostrava, 70200

- (210) **O-559894**
 (220) 18.11.2019
 (320) 18.11.2019
 (511) 1, 2, 6, 7, 9, 12, 17, 18, 22, 23, 24, 25, 28, 37, 39, 40, 41
 (540)

BR Group

- (510) (1) chemické látky pro použití v průmyslu, vědě a v oblasti fotografie, jakož i v zemědělství, zahradnictví a lesnictví, umělé pryskyřice v surovém stavu, plastické hmoty v surovém stavu, hasicí a protipožární směsi, přípravky na kalení a pájení, látky na činění zvířecích kůží, lepidla pro použití v průmyslu, tmely a jiné výplňové pasty, kompost, hnůj, hnojiva, biologické přípravky pro použití v průmyslu a vědě; (2) barvy, nátěry, laky, konzervační přípravky proti korozi a proti deterioraci dřeva, barviva, inkousty pro tisk, značkování a rytecké práce, přírodní pryskyřice v surovém stavu, listkové a práškové kovy pro použití při malování, dekorování, tisku a v umění; (6) obecné kovy a jejich slitiny, rudy, kovové materiály pro stavebnictví a konstrukce, přenosné kovové budovy, neelektrické kabely a dráty z obecných kovů, drobné kovové železářské výrobky, kovové kontejnery pro skladování nebo přepravu, seřfy, kovové dveřní a okenní uzávěry tyčové, kovové dveřní a okenní uzávěry ostatní, vrchní dveřní, vratová a okenní kování kovová, ostatní dveřní a okenní kovová kování, kovová nábytková kování, doplňková nábytková kování kovová, stavební kovové závěsy dveřové, bednové kování kovové, kovové formy a modely, zámečnické kovové výrobky, kovové výrobky neuvedené v jiných třídách, a to panely, přístrojové panely, desky, konzole, kabinety a mechanické díly pro elektrotechniku, telekomunikace a výrobu strojů (bez elektro vybavení), měděné dílce, kovové spojky a kovové propojky, kovové

horolezecké spojovací prostředky, spojky, skoby, karabiny, kotvicí zařízení, stoupací železa, kotevní prostředky proti pádům z výšky, vklíněnce a kladky; (7) obráběcí stroje, motorem poháněné nástroje a motorem poháněná nářadí, motory (s výjimkou motorů pro pozemní vozidla), vstříkací formy - nástroje pro vstříkávání termoplastů (části strojů), spojky pro stroje a součásti strojních převodů (s výjimkou spojek a součástí převodů pro pozemní vozidla), zemědělské nástroje a nářadí (s výjimkou ručních nástrojů a nářadí na ruční pohon), lihně pro vejce, výdejní automaty, elektrické zvedací zařízení, planetové kladkostroje se vzduchovým motorem, příslušenství elektrických zvedacích zařízení, vzduchové motory, pneumatické rozvaděče, součásti pneumatických obvodů, magnetické rošty; (9) přístroje a nástroje vědecké, výzkumné, navigační, geodetické, fotografické, kinematografické, audiovizuální a optické, přístroje a nástroje pro vážení, měření, signalizaci, detekci, testování, inspekci, záchranu a výuku, zařízení a přístroje pro vedení, přepínání, přeměnu, akumulaci, regulaci nebo řízení distribuce nebo použití elektrického proudu, zařízení a nástroje pro záznam, přenos, reprodukci nebo zpracování zvuku, obrazu nebo dat, média se záznamem a stahovatelná média, počítačový software, prázdná digitální nebo analogová záznamová a úložná média, mechanismy pro zařízení uváděná do chodu vhozením mincí, registrační pokladny, výpočetní zařízení, počítače a periferní zařízení počítačů, potápěčské obleky, potápěčské masky, špunty do uší pro potápěče, nosní klipsy pro potápěče a plavce, potápěčské rukavice, dýchací přístroje pro plavání pod vodou, hasící přístroje, ochranné oděvy, rukavice a přilby, vše určené pro práci ve výškách, ochranné brýle a jejich části, záchraná pásová zařízení, tlumiče pádů, ochranné pomůcky dýchacích orgánů, zejména dýchací masky (ne pro lékařské účely), záchrané slaňovací přístroje, bezpečnostní záchrané postroje a smyčky, záchrané sedací postroje, záchrané kotvicí zařízení pro práci ve výškách, ochranné polohovací systémy pro pracovní polohování a prevenci proti pádům z výšky, prostředky a zařízení určené pro osobní zajištění proti pádům z výšky, zejména slaňovací zařízení, spojovací prostředky, tlumiče pádů, zachycovací postroje, spojky, systémy zachycení pádu, osobní ochranné prostředky pro pracovní polohování a prevenci proti pádům z výšky - pracovní polohovací systémy, měřiče a jejich součásti, elektrické regulační prvky a jejich součásti, měřidla, sportovní přilby; (12) vozidla, dopravní prostředky pro pohyb po zemi, vodě nebo vzduchem, automobilové zámky, uzávěry palivových nádrží automobilů; (17) kaučuk, gutaperča, guma, azbest, slída, nezpracované a jako polotovary a jejich náhražky, plastické hmoty a pryskyřice v extrudované formě pro použití ve výrobě, těsnicí, ucpávací a izolační materiály, ohebná nekovová potrubí, trubky a hadice, fólie, desky, tyče z termoplastů; (18) kůže a imitace kůže, zvířecí kůže a usně, zavazadla a tašky, batohy, batohy pro horolezce, batohy turistické, dětské batohy, brašny lovecké, kabelky, deštníky a slunečníky, vycházkové hole, turistické hole, biče, postroje a sedlářské výrobky, obojky, vodítka a oblečky pro zvířata, klíčenky, chlebníky, pásky z kůže, závěsné pásy na nošení z kůže, popruhy z kůže, závěsné řemeny z kůže, kožené pytle, závěsné mošny, brašny na nářadí (prázdné), obaly na oděvy (cestovní), kožená pouzdra, kožené tašky, zejména kožená pouzdra a tašky na zbraně, torby, tomy; (22) lana a provazy, provazy z textilních vláken surových nebo umělých, z papíru nebo plastických hmot, pletené provazy na zhotovování bičů, lana (s výjimkou kovových), lana bezpečnostní (pro zajištění předmětů), lana horolezecká, lana dynamická, lana lodní svinovací, lana vlečná pro automobily, lana žíněná a vláknitá, lana statická, speleologická a pracovní, lana nízkopřátá, motouzy, pásky balicí nebo lemovací (s výjimkou kovových), pásky (s výjimkou kovových na uvazování), popruhy konopné, popruhy na manipulování s nákladem (s výjimkou kovových), nekovové popruhy, popruhy (nekovové) na manipulaci s břemeny, provazové žebříky, nylonové struny pro vyžínání plevele, šňůry, sítě, sítě houpačí, sítě na maskování, síťky na praní prádla, síťovina, stany a plachty, plátěné přístřešky, lodní plachty ochranné, plachty na maskování, plachty lodní, plachty vozové, plachty větrné dehtované, plachty pro plachtění na lyžích, plachtovina, plachtovina nepromokavá, plachtovina nepromokavá dehtová, markýzy z textilních a syntetických materiálů, pytle (neobsažené v jiných třídách), pytle pro přepravu a skladování sypkých materiálů, pytle na poštu, pytle na přepravu a uskladnění volně loženého (sypaného) zboží, pytle pro praní pleteného zboží, pytlíky textilní na balení, tašky textilní (obaly), textilní obaly, materiály na vycpávání a výplně (s výjimkou papíru, lepenky, gummy a plastu), textilní materiály ze surových vláken a jejich náhražky, textilní vlákna, dřevěné hobliny, piliny, sisal, visutá lůžka, těsnicí materiály (s výjimkou gumových a plastových), dřevitá vlna, rolety ze syntetických materiálů, výstroje na malé plachtovnice, a to vyvazovací lana s délkou minimálně 5m, 10 m nebo 15m, plouvoucí lana k záchraným kruhům; (23) příze a nitě pro textilní účely, řezaná umělá vlákna pro textilní účely; (24) textilie a náhražky textilií, bytový textil, textilní a plastové záclony a závěsy, tkaniny, pokrývky, prádlo ložní, prádlo stolní, textilie (materiály), textilie

na výrobu tapet, textilie imitující kůži, textilie netkané, textilie pro koupelny (s výjimkou oděvů), textilie vlněné, textilie z juty, textilie ze syntetických materiálů (náhražkové tkaniny), textilie žínkové, látky bavlněné, textilie nepropouštějící plyn pro vzdušné balóny, cestovní příkrývky, kapesníky látkové, látky, ložní pokrývky a příkrývky, lůžkoviny, záclony okenní, potahy na postele, potahy na matrace, potahy na nábytek z textilních materiálů, potahy na nábytek ze syntetických materiálů, prostěradla, povlečení, přehozy na postele, ručníky (textilní), spací pytle, vlaječky (ne z papíru), textilní doplňky, a to textilní ochrana na lana, textilní ochrana na horolezecká lana, textilní ochrana na lodní lana, textilní etikety a štítky, textil a textilní zboží nezahrnuté v jiných třídách, pokrývky z kožešiny; (25) oděvy, sportovní oděvy, obuv, sportovní obuv, obuv pro horolezectví a turistiku, protiskluzné pomůcky pro obuv, oděvy z kůže včetně napodobenin kůže, oblečení pro horolezectví a skialpinismus, uniformy všeho druhu, pokrývky hlavy, rukavice, pláštěnky; (28) hry, hračky a výrobky určené ke hraní, hračky z termoplastů, společenské hry, stolní hry, zařízení na videohry, potřeby pro gymnastiku a sport, které nejsou uvedeny v jiných třídách, nářadí pro sporty a různé hry, rybářské potřeby, horolezecká výstroj v rámci této třídy, horolezecké úvazky, slaňovací zařízení, pohyblivé a zatahovací zachycovače pádu (sportovní potřeby), spojovací prostředky, tlumiče pádu (sportovní potřeby), horolezecké polohovací systémy (sportovní potřeby), horolezecké zachycovací postroje (sportovní potřeby), horolezecké sedací postroje a sedací pásy (sportovní potřeby), horolezecké navazovací úvazky, ochranné vycpávky jako součást sportovní výstroje, rukavice ke sportu, zejména pro horolezectví nebo parašutismus, houpačky, posilovací stroje, sítě (sportovní potřeby), tenisové sítě, zařízení pro kulturistiku, gymnastické zařízení, zdvihací pásy na závazí (sportovní nářadí), výplety raket, vázání na lyže, sportovní tretražery, šňůry na surfovací prkna, surfování prkna, pytle na lyže, sportovní chrániče (nikoliv hlavy, úst a zubů), chrániče kolen - nákoleníky (sportovní potřeby), chrániče na holeně (sportovní potřeby), chrániče na lokty (sportovní potřeby), cvičné pytle, činky, vánoční ozdoby; (37) stavebnictví, opravy, a to opravy motorových navijáků a zatahovacích zachycovačů pádu, opravy a servis výrobků uvedených výše ve třídách 6, 7 a 9, opravy a servis výrobků ze třídy 8, a to klíčů (ruční nářadí), nástrojů na vyřiznutí tvaru (ruční nástroje) a šidel na rozplétání lan, opravy a servis výrobků ze třídy 20, a to vodovodních ventilů z plastu, nekovových zámek na vozidla, nekovových zámek (ne elektrických), nekovových závěsů (pantů) a nekovových zavíračů oken (ne elektrických), instalační služby, a to instalace pevných kotvicích vedení, poddajných kotvicích vedení a výrobků uvedených výše ve třídě 6; (39) doprava, balení a skladování zboží, organizování cest; (40) zpracování materiálů, a to srážení polypropylenových pásků a vláken a polyamidových vláken v autoklávu, apretace polyamidových přízí, apretace HMPE a polyamidových lan, apretace textilií, barvení textilií, lemování okrajů textilií, nepromokavá úprava textilií, ohnivzdorná úprava textilií, prošívání textilií, úprava textilií, regenerace drtí, recyklace polypropylenových materiálů a recyklace termoplastů, recyklace a regenerace odpadů z termoplastů, povrchové úpravy a svařování kovů, elektrolytické pokovování, úpravy a povrchové úpravy materiálů, zejména leštění brusné, obrábění, kovoobrábění, obrušování, broušení, perforování (děrování), řezání pilou, hoblování, škrabání; (41) vzdělávání, školení, zábava, sportovní a kulturní činnosti.

(730) **BR Group a.s.**, Poděbradova 2738/16, Ostrava, Moravská Ostrava, 70200, CZ

(740) FORLEX s.r.o., advokátní kancelář, Mgr. Pavel Říha, advokát, Poděbradova 2738/16, Ostrava, Moravská Ostrava, 70200

(210) **O-559895**

(220) 18.11.2019

(320) 18.11.2019

(511) 1, 2, 6, 7, 9, 12, 17, 18, 22, 23, 24, 25, 28, 37, 39, 40, 41

(540)



(510) (1) chemické látky pro použití v průmyslu, vědě a v oblasti fotografie, jakož i v zemědělství, zahradnictví a lesnictví, umělé pryskyřice v surovém stavu, plastické hmoty v surovém stavu, hasící a protipožární směsi, přípravky na kalení a pájení, látky na čínění zvířecích kůží, lepidla pro použití v průmyslu, tmely a jiné výplňové pasty, kompost, hnůj, hnojiva, biologické přípravky pro použití v průmyslu a vědě; (2) barvy, nátěry, laky, konzervační přípravky proti korozi a proti deterioraci dřeva, barviva,

inkousty pro tisk, značkování a rytecké práce, přírodní pryskyřice v surovém stavu, listkové a práškové kovy pro použití při malování, dekorování, tisku a v umění; (6) obecné kovy a jejich slitiny, rudy, kovové materiály pro stavebnictví a konstrukce, přenosné kovové budovy, neelektrické kabely a dráty z obecných kovů, drobné kovové železářské výrobky, kovové kontejnery pro skladování nebo přepravu, sejfy, kovové dveřní a okenní uzávěry tyčové, kovové dveřní a okenní uzávěry ostatní, vrchní dveřní, vratová a okenní kování kovová, ostatní dveřní a okenní kování kovová, kovová nábytková kování, doplňková nábytková kování kovová, stavební kovové závěsy dveřové, bednové kování kovové, kovové formy a modely, zámečnické kovové výrobky, kovové výrobky neuvedené v jiných třídách, a to panely, přístrojové panely, desky, konzole, kabinety a mechanické díly pro elektrotechniku, telekomunikace a výrobu strojů (bez elektro vybavení), měděné dílce, kovové spojky a kovové propojky, kovové horolezecké spojovací prostředky, spojky, skoby, karabiny, kotvicí zařízení, stoupačí železa, kotevní prostředky proti pádům z výšky, vklíněnce a kladky; (7) obráběcí stroje, motorem poháněné nástroje a motorem poháněná nářadí, motory (s výjimkou motorů pro pozemní vozidla), vstřikovací formy - nástroje pro vstřikování termoplastů (části strojů), spojky pro stroje a součásti strojních převodů (s výjimkou spojek a součástí převodů pro pozemní vozidla), zemědělské nástroje a nářadí (s výjimkou ručních nástrojů a nářadí na ruční pohon), líhne pro vejce, výdejní automaty, elektrické zvedací zařízení, planetové kladkostroje se vzduchovým motorem, příslušenství elektrických zvedacích zařízení, vzduchové motory, pneumatické rozvaděče, součásti pneumatických obvodů, magnetické rošty; (9) přístroje a nástroje vědecké, výzkumné, navigační, geodetické, fotografické, kinematografické, audiovizuální a optické, přístroje a nástroje pro vážení, měření, signalizaci, detekci, testování, inspekci, záchranu a výuku, zařízení a přístroje pro vedení, přepínání, přeměnu, akumulaci, regulaci nebo řízení distribuce nebo použití elektrického proudu, zařízení a nástroje pro záznam, přenos, reprodukci nebo zpracování zvuku, obrazu nebo dat, média se záznamem a stahovatelná média, počítačový software, prázdná digitální nebo analogová záznamová a úložná média, mechanismy pro zařízení uváděná do chodu vhozením mincí, registrační pokladny, výpočetní zařízení, počítače a periferní zařízení počítačů, potápěčské obleky, potápěčské masky, špunty do uší pro potápěče, nosní klipsy pro potápěče a plavce, potápěčské rukavice, dýchací přístroje pro plavání pod vodou, hasící přístroje, ochranné oděvy, rukavice a přilby, vše určené pro práci ve výškách, ochranné brýle a jejich části, záchranná pásová zařízení, tlumiče pádů, ochranné pomůcky dýchacích orgánů, zejména dýchací masky (ne pro lékařské účely), záchranné slaňovací přístroje, bezpečnostní záchranné postroje a smyčky, záchranné sedací postroje, záchranné kotvicí zařízení pro práci ve výškách, ochranné polohovací systémy pro pracovní polohování a prevenci proti pádům z výšky, prostředky a zařízení určené pro osobní zajištění proti pádům z výšky, zejména slaňovací zařízení, spojovací prostředky, tlumiče pádů, zachycovací postroje, spojky, systémy zachycení pádu, osobní ochranné prostředky pro pracovní polohování a prevenci proti pádům z výšky - pracovní polohovací systémy, měřiče a jejich součásti, elektrické regulační prvky a jejich součásti, měřidla, sportovní přilby; (12) vozidla, dopravní prostředky pro pohyb po zemi, vodě nebo vzduchem, automobilové zámky, uzávěry palivových nádrží automobilů; (17) kaučuk, gutaperča, guma, azbest, slída, nezpracované a jako polotovary a jejich náhražky, plastické hmoty a pryskyřice v extrudované formě pro použití ve výrobě, těsnící, ucpávací a izolační materiály, ohebná nekovová potrubí, trubky a hadice, fólie, desky, tyče z termoplastů; (18) kůže a imitace kůže, zvířecí kůže a usně, zavazadla a tašky, batohy, batohy pro horolezce, batohy turistické, dětské batohy, brašny lovecké, kabelky, deštníky a slunečníky, vycházkové hole, turistické hole, biče, postroje a sedlářské výrobky, obojky, vodítka a oblečky pro zvířata, klíčenky, chlebníky, pásky z kůže, závěsné pásky na nošení z kůže, popruhy z kůže, závěsné řemeny z kůže, kožené pytle, závěsné mošny, brašny na nářadí (prázdné), obaly na oděvy (cestovní), kožená pouzdra, kožené tašky, zejména kožená pouzdra a tašky na zbraně, torby, torny; (22) lana a provazy, provazy z textilních vláken surových nebo umělých, z papíru nebo plastických hmot, pletené provazy na zhotovování bičů, lana (s výjimkou kovových), lana bezpečnostní (pro zajištění předmětů), lana horolezecká, lana dynamická, lana lodní svinovací, lana vlečná pro automobily, lana žíněná a vláknitá, lana statická, speleologická a pracovní, lana nízkoprůtažná, motouzy, pásky balicí nebo lemovací (s výjimkou kovových), pásky (s výjimkou kovových na uzavazování), popruhy konopné, popruhy na manipulování s nákladem (s výjimkou kovových), nekovové popruhy, popruhy (nekovové) na manipulaci s břemeny, provazové žebříky, nylonové struny pro vyžínání plevle, šnůry, sítě, síť houpačí, síť na maskování, síťky na praní prádla, síťovina, stany a plachty, plátěné přístřešky, lodní plachty ochranné, plachty na maskování, plachty lodní, plachty vozové, plachty větrné dehtované, plachty pro plachtění na lyžích,

plachtovina, plachtovina nepromokavá, plachtovina nepromokavá dehtová, markýzy z textilních a syntetických materiálů, pytle (neobsažené v jiných třídách), pytle pro přepravu a skladování sypkých materiálů, pytle na poštu, pytle na přepravu a uskladnění volně loženého (sypaného) zboží, pytle pro praní pleteného zboží, pytlíky textilní na balení, tašky textilní (obaly), textilní obaly, materiály na vycpávání a výplně (s výjimkou papíru, lepenky, gumy a plastu), textilní materiály ze surových vláken a jejich náhražky, textilní vlákna, dřevěné hobliny, piliny, sisal, visutá lůžka, těsnící materiály (s výjimkou gumových a plastových), dřevitá vlna, rolety ze syntetických materiálů, výstroje na malé plachetnice, a to vyzavovací lana s délkou minimálně 5m, 10 m nebo 15m, plouvoucí lana k záchranným kruhům; (23) přize a nitě pro textilní účely, řezaná umělá vlákna pro textilní účely; (24) textilie a náhražky textilií, bytové textil, textilní a plastové záclony a závěsy, tkaniny, pokrývky, prádlo ložní, prádlo stolní, textilie (materiály), textilie na výrobu tapet, textilie imitující kůži, textilie netkané, textilie pro koupelny (s výjimkou oděvů), textilie vlněné, textilie z juty, textilie ze syntetických materiálů (náhražkové tkaniny), textilie žínkové, látky bavlněné, textilie nepropouštějící plyn pro vдуšné balóny, cestovní příkrývky, kapesníky látkové, látky, ložní pokrývky a příkrývky, lůžkoviny, záclony okenní, potahy na postele, potahy na matrace, potahy na nábytek z textilních materiálů, potahy na nábytek ze syntetických materiálů, prostěradla, povlečení, přehozy na postele, ručníky (textilní), spací pytle, vlaječky (ne z papíru), textilní doplňky, a to textilní ochrana na lana, textilní ochrana na horolezecká lana, textilní ochrana na lodní lana, textilní etikety a štítky, textil a textilní zboží nezahrnuté v jiných třídách, pokrývky z kožešiny; (25) oděvy, sportovní oděvy, obuv, sportovní obuv, obuv pro horolezectví a turistiku, protiskluzné pomůcky pro obuv, oděvy z kůže včetně napodobenin kůže, oblečení pro horolezectví a skialpinismus, uniformy všeho druhu, pokrývky hlavy, rukavice, pláštěnky; (28) hry, hračky a výrobky určené ke hraní, hračky z termoplastů, společenské hry, stolní hry, zařízení na videohry, potřeby pro gymnastiku a sport, které nejsou uvedeny v jiných třídách, nářadí pro sporty a různé hry, rybářské potřeby, horolezecká výstroj v rámci této třídy, horolezecké úvazky, slaňovací zařízení, pohyblivé a zatahovací zachycovače pádu (sportovní potřeby), spojovací prostředky, tlumiče pádu (sportovní potřeby), horolezecké polohovací systémy (sportovní potřeby), horolezecké zachycovací postroje (sportovní potřeby), horolezecké sedací postroje a sedací pásky (sportovní potřeby), horolezecké navazovací úvazky, ochranné vycpávky jako součást sportovní výstroje, rukavice ke sportu, zejména pro horolezectví nebo parašutismus, houpačky, posilovací stroje, sítě (sportovní potřeby), tenisové sítě, zařízení pro kulturistiku, gymnastické zařízení, zdvihací pásky na závaží (sportovní nářadí), výplety raket, vázání na lyže, sportovní trenážery, šňůry na surfovací prkna, surfování prkna, pytle na lyže, sportovní chrániče (nikoliv hlavy, úst a zubů), chrániče kolen - nákolníky (sportovní potřeby), chrániče na holeně (sportovní potřeby), chrániče na lokty (sportovní potřeby), cvičné pytle, činky, vánoční ozdoby; (37) stavebnictví, opravy, a to opravy motorových navijáků a zatahovacích zachycovačů pádu, opravy a servis výrobků uvedených výše ve třídách 6, 7 a 9, opravy a servis výrobků ze třídy 8, a to klíčů (ruční nářadí), nástrojů na vyřiznutí tvaru (ruční nástroje) a šidel na rozplétání lan, opravy a servis výrobků ze třídy 20, a to vodovodních ventilů z plastu, nekovových zámků na vozidla, nekovových zámků (ne elektrických), nekovových závěsů (pantů) a nekovových zavíračů oken (ne elektrických), instalační služby, a to instalace pevných kotvicích vedení, poddajných kotvicích vedení a výrobků uvedených výše ve třídě 6; (39) doprava, balení a skladování zboží, organizování cest; (40) zpracování materiálů, a to srážení polypropylenových pásků a vláken a polyamidových vláken v autoklávu, apretace polyamidových přízí, apretace HMPE a polyamidových lan, apretace textilií, barvení textilií, lemování okrajů textilií, nepromokavá úprava textilií, ohnivzdorná úprava textilií, prošívání textilií, úprava textilií, regenerace drtí, recyklace polypropylenových materiálů a recyklace termoplastů, recyklace a regenerace odpadů z termoplastů, povrchové úpravy a svařování kovů, elektrolytické pokovování, úpravy a povrchové úpravy materiálů, zejména leštění brusné, obrábění, kovoobrábění, obrušování, broušení, perforování (děrování), řezání pilou, hoblování, škrábání; (41) vzdělávání, školení, zábava, sportovní a kulturní činnosti.

(591) Barevná

(730) **BR Group a.s.**, Poděbradova 2738/16, Ostrava, Moravská Ostrava, 70200, CZ

(740) FORLEX s.r.o., advokátní kancelář, Mgr. Pavel Říha, advokát, Poděbradova 2738/16, Ostrava, Moravská Ostrava, 70200

(210) **O-559896**

(220) 18.11.2019

(320) 18.11.2019

(511) 1, 2, 6, 7, 9, 12, 17, 18, 22, 23, 24, 25, 28, 37, 39, 40, 41

(540)

BR Group The Power of Unity

(510) (1) chemické látky pro použití v průmyslu, vědě a v oblasti fotografie, jakož i v zemědělství, zahradnictví a lesnictví, umělé pryskyřice v surovém stavu, plastické hmoty v surovém stavu, hasicí a protipožární směsi, přípravky na kalení a pájení, látky na činění zvířecích kůží, lepidla pro použití v průmyslu, tmely a jiné výplňové pasty, kompost, hnůj, hnojiva, biologické přípravky pro použití v průmyslu a vědě; (2) barvy, nátěry, laky, konzervační přípravky proti korozi a proti deterioraci dřeva, barviva, inkousty pro tisk, značkování a rytecké práce, přírodní pryskyřice v surovém stavu, listkové a práškové kovy pro použití při malování, dekorování, tisku a v umění; (6) obecné kovy a jejich slitiny, rudy, kovové materiály pro stavebnictví a konstrukce, přenosné kovové budovy, neelektrické kabely a dráty z obecných kovů, drobné kovové železářské výrobky, kovové kontejnery pro skladování nebo přepravu, sejfy, kovové dveřní a okenní uzávěry tyčové, kovové dveřní a okenní uzávěry ostatní, vrchní dveřní, vratová a okenní kování kovová, ostatní dveřní a okenní kování kovová, kovová nábytková kování, doplňková nábytková kování kovová, stavební kovové závěsy dveřové, bednové kování kovové, kovové formy a modely, zámečnické kovové výrobky, kovové výrobky neuvedené v jiných třídách, a to panely, přístrojové panely, desky, konzole, kabinety a mechanické díly pro elektrotechniku, telekomunikace a výrobu strojů (bez elektro vybavení), měděné dílce, kovové spojky a kovové propojky, kovové horolezecké spojovací prostředky, spojky, skoby, karabiny, kotvicí zařízení, stoupační železa, kotevní prostředky proti pádům z výšky, vklíněnce a kladky; (7) obráběcí stroje, motorem poháněné nástroje a motorem poháněná nářadí, motory (s výjimkou motorů pro pozemní vozidla), vstříkovací formy - nástroje pro vstříkování termoplastů (části strojů), spojky pro stroje a součásti strojních převodů (s výjimkou spojek a součástí převodů pro pozemní vozidla), zemědělské nástroje a nářadí (s výjimkou ručních nástrojů a nářadí na ruční pohon), lůhne pro vejce, výdejní automaty, elektrické zvedací zařízení, planetové kladkostroje se vzduchovým motorem, příslušenství elektrických zvedacích zařízení, vzduchové motory, pneumatické rozvaděče, součásti pneumatických obvodů, magnetické rošty; (9) přístroje a nástroje vědecké, výzkumné, navigační, geodetické, fotografické, kinematografické, audiovizuální a optické, přístroje a nástroje pro vážení, měření, signalizaci, detekci, testování, inspekci, záchranu a výuku, zařízení a přístroje pro vedení, přepínání, přeměnu, akumulaci, regulaci nebo řízení distribuce nebo použití elektrického proudu, zařízení a nástroje pro záznam, přenos, reprodukci nebo zpracování zvuku, obrazu nebo dat, média se záznamem a stahovatelná média, počítačový software, prázdná digitální nebo analogová záznamová a úložná média, mechanismy pro zařízení uváděná do chodu vhozením mincí, registrační pokladny, výpočetní zařízení, počítače a periferní zařízení počítačů, potápěčské obleky, potápěčské masky, špunty do uší pro potápěče, nosní klipsy pro potápěče a plavce, potápěčské rukavice, dýchací přístroje pro plavání pod vodou, hasicí přístroje, ochranné oděvy, rukavice a přilby, vše určené pro práci ve výškách, ochranné brýle a jejich části, záchranná pásová zařízení, tlumiče pádů, ochranné pomůcky dýchacích orgánů, zejména dýchací masky (ne pro lékařské účely), záchranné slaňovací přístroje, bezpečnostní záchranné postroje a smyčky, záchranné sedací postroje, záchranné kotvicí zařízení pro práci ve výškách, ochranné polohovací systémy pro pracovní polohování a prevenci proti pádům z výšky, prostředky a zařízení určené pro osobní zajištění proti pádům z výšky, zejména slaňovací zařízení, spojovací prostředky, tlumiče pádů, zachycovací postroje, spojky, systémy zachycení pádu, osobní ochranné prostředky pro pracovní polohování a prevenci proti pádům z výšky - pracovní polohovací systémy, měřidla a jejich součástí, elektrické regulační prvky a jejich součástí, měřidla, sportovní přilby; (12) vozidla, dopravní prostředky pro pohyb po zemi, vodě nebo vzduchem, automobilové zámky, uzávěry palivových nádrží automobilů; (17) kaučuk, gutaperča, guma, azbest, slída, nezpracované a jako polotovary a jejich náhražky, plastické hmoty a pryskyřice v extrudované formě pro použití ve výrobě, těsnící, ucpávací a izolační materiály, ohebná nekovová potrubí, trubky a hadice, fólie, desky, tyče z termoplastů; (18) kůže a imitace kůží, zvířecí kůže a usně, zavazadla a tašky, batohy, batohy pro horolezce, batohy turistické, dětské batohy, brašny lovecké, kabelky, deštníky a slunečníky, vycházkové hole, turistické hole, biče, postroje a sedlářské výrobky, obojky, vodítka a oblečky pro zvířata, klíčenky, chlebníky, pásky z kůže, závěsné pásy na nošení z kůže, popruhy z kůže, závěsné femeny z kůže, kožené pytle, závěsné mošny, brašny na nářadí (prázdné), obaly na oděvy (cestovní), kožená pouzdra, kožené tašky, zejména kožená pouzdra a tašky na zbraně, torby, torny; (22)

lana a provazy, provazy z textilních vláken surových nebo umělých, z papíru nebo plastických hmot, pletené provazy na zhotovování bičů, lana (s výjimkou kovových), lana bezpečnostní (pro zajištění předmětů), lana horolezecká, lana dynamická, lana lodní svinovací, lana vlečná pro automobily, lana žíněná a vláknitá, lana statická, speleologická a pracovní, lana nízkoprůtažná, motouzy, pásky balící nebo lemovací (s výjimkou kovových), pásky (s výjimkou kovových na uvazování), popruhy konopné, popruhy na manipulování s nákladem (s výjimkou kovových), nekovové popruhy, popruhy (nekovové) na manipulaci s břemeny, provazové žebříky, nylonové struny pro vyžínání plevele, šňůry, sítě, sítě houpací, sítě na maskování, síťky na praní prádla, síťovina, stany a plachty, plátěné přístřešky, lodní plachty ochranné, plachty na maskování, plachty lodní, plachty vozové, plachty větrné dehtované, plachty pro plachtění na lyžích, plachtovina, plachtovina nepromokavá, plachtovina nepromokavá dehtová, markýzy z textilních a syntetických materiálů, pytle (neobsažené v jiných třídách), pytle pro přepravu a skladování sypkých materiálů, pytle na poštu, pytle na přepravu a uskladnění volně loženého (sypaného) zboží, pytle pro praní pleteného zboží, pytlíky textilní na balení, tašky textilní (obaly), textilní obaly, materiály na vycpávání a výplně (s výjimkou papíru, lepenky, gumy a plastu), textilní materiály ze surových vláken a jejich náhražky, textilní vlákna, dřevěné hobliny, piliny, sisal, visutá lůžka, těsnící materiály (s výjimkou gumových a plastových), dřevitá vlna, rolety ze syntetických materiálů, výstroje na malé plachetnice, a to vyvazovací lana s délkou minimálně 5m, 10 m nebo 15m, plouvoucí lana k záchranným kruhům; (23) přize a nitě pro textilní účely, řezaná umělá vlákna pro textilní účely; (24) textilie a náhražky textilií, bytové textil, textilní a plastové záclony a závěsy, tkaniny, pokrývky, prádlo ložní, prádlo stolní, textilie (materiály), textilie na výrobu tapet, textilie imitující kůži, textilie netkané, textilie pro koupelny (s výjimkou oděvů), textilie vlněné, textilie z juty, textilie ze syntetických materiálů (náhražkové tkaniny), textilie žínilkové, látky bavlněné, textilie nepropouštějící plyn pro vдуšné balóny, cestovní příkrývky, kapesníky látkové, látky, ložní pokrývky a příkrývky, lůžkoviny, záclony okenní, potahy na postele, potahy na matrace, potahy na nábytek z textilních materiálů, potahy na nábytek ze syntetických materiálů, prostěradla, povlečení, přehozy na postele, ručníky (textilní), spací pytle, vlaječky (ne z papíru), textilní doplňky, a to textilní ochrana na lana, textilní ochrana na horolezecká lana, textilní ochrana na lodní lana, textilní etikety a štítky, textil a textilní zboží nezahrnuté v jiných třídách, pokrývky z kožešiny; (25) oděvy, sportovní oděvy, obuv, sportovní obuv, obuv pro horolezectví a turistiku, protiskluzné pomůcky pro obuv, oděvy z kůže včetně napodobenin kůže, oblečení pro horolezectví a skialpinismus, uniformy všeho druhu, pokrývky hlavy, rukavice, pláštěnky; (28) hry, hračky a výrobky určené ke hraní, hračky z termoplastů, společenské hry, stolní hry, zařízení na videohry, potřeby pro gymnastiku a sport, které nejsou uvedeny v jiných třídách, nářadí pro sporty a různé hry, rybářské potřeby, horolezecká výstroj v rámci této třídy, horolezecké úvazky, slaňovací zařízení, pohyblivé a zatahovací zachycovače pádu (sportovní potřeby), spojovací prostředky, tlumiče pádu (sportovní potřeby), horolezecké polohovací systémy (sportovní potřeby), horolezecké zachycovací postroje (sportovní potřeby), horolezecké sedací postroje a sedací pásy (sportovní potřeby), horolezecké navazovací úvazky, ochranné vycpávký jako součást sportovní výstroje, rukavice ke sportu, zejména pro horolezectví nebo parašutismus, houpačky, posilovací stroje, sítě (sportovní potřeby), tenisové sítě, zařízení pro kulturistiku, gymnastické zařízení, zdvihací pásy na závaží (sportovní nářadí), výplety raket, vážení na lyže, sportovní tretražery, šňůry na surfovací prkna, surfování prkna, pytle na lyže, sportovní chrániče (nikoliv hlavy, úst a zubů), chrániče kolen - nákolníky (sportovní potřeby), chrániče na holeně (sportovní potřeby), chrániče na lokty (sportovní potřeby), cvičné pytle, činky, vánoční ozdoby; (37) stavebnictví, opravy, a to opravy motorových navijáků a zatahovacích zachycovačů pádu, opravy a servis výrobků uvedených výše ve třídách 6, 7 a 9, opravy a servis výrobků ze třídy 8, a to klíčů (ruční nářadí), nástrojů na vyřiznutí tvaru (ruční nástroje) a šidel na rozplétání lan, opravy a servis výrobků ze třídy 20, a to vodovodních ventilů z plastu, nekovových zámků na vozidla, nekovových zámků (ne elektrických), nekovových závěsů (pantů) a nekovových zavíračů oken (ne elektrických), instalační služby, a to instalace pevných kotvicích vedení, poddajných kotvicích vedení a výrobků uvedených výše ve třídě 6; (39) doprava, balení a skladování zboží, organizování cest; (40) zpracování materiálů, a to srážení polypropylenových pásků a vláken a polyamidových vláken v autoklávu, apretace polyamidových přízí, apretace HMPE a polyamidových lan, apretace textilií, barvení textilií, lemování okrajů textilií, nepromokavá úprava textilií, ohnivzdorná úprava textilií, prošívaní textilií, úprava textilií, regenerace drtí, recyklace polypropylenových materiálů a recyklace termoplastů, recyklace a regenerace odpadů z termoplastů, povrchové úpravy a svařování kovů, elektrolytické pokovování, úpravy a povrchové úpravy materiálů, zejména

leštění brusné, obrábění, kovoobrábění, obrušování, broušení, perforování (děrování), řezání pilou, hoblování, škrabání; (41) vzdělávání, školení, zábava, sportovní a kulturní činnosti.

(730) **BR Group a.s.**, Poděbradova 2738/16, Ostrava, Moravská Ostrava, 70200, CZ

(740) FORLEX s.r.o., advokátní kancelář, Mgr. Pavel Říha, advokát, Poděbradova 2738/16, Ostrava, Moravská Ostrava, 70200

(210) **O-560498**

(220) 12.12.2019

(320) 12.12.2019

(511) 6, 7, 8, 9, 11, 12, 17, 37, 42, 45

(540)

VARNET

(510) (6) obecné kovy v surovém a polozpracovaném stavu a jejich slitiny, kovové stavební materiály, kabely a kovové dráty neelektrické, zámečnické a klempířské výrobky kovové, kovové nádoby, kovové nádrže a kovové tanky stabilní všech velikostí na kapaliny a plyny, tlakové i beztlaké, zásobníky kovové na sypné nebo vytékání schopné materiály, kovové potrubní rozvody, kovové konstrukce, haly (kovové konstrukce), kovové trubky a roury, kovové navijáky nemechanické pro navijení hadic, kovové hadice, řetězy v rámci této třídy, ocelové kuličky, hřebíky, šrouby a ostatní spojovací materiál kovový; (7) stroje s mechanickým pohonem, včetně pro zpracování druhotných surovin, obráběcí stroje, elektrické stroje točivé, jmenovitě ruční stacionární vrtací stroje a stroje brousící, lisovací, drtící a pýchovací stroje, vrtací stroje, zemní vrtací stroje, řezací stroje, jejich součásti a příslušenství, nádrže a tanky na kapaliny a plyny - součásti výrobních zařízení (strojů), tlaková průmyslová zařízení, čerpadla spadající do této třídy, čerpací stanice na kapaliny a plyny, zdvihací zařízení, jeřáby a jeřábové dráhy, manipulátory, dopravníky (stroje), zvedací mechanismy jako vrátky a navijáky, vysavače prachu elektrické, jejich součásti a příslušenství, převodní nebo pohonné mechanismy (jiné než pro pozemní vozidla), převodovky čelní, šnekové, kuželové, planetové, harmonické i speciální, variátory (součást strojů), motory a pohony spadající do této třídy, ložiska (součást strojů), hřídele a spojky (jiné než pro pozemní vozidla), ozubená kola a ozubená soukolí (jiná než pro pozemní vozidla), hnací řemeny a hnací řetězy (jiné než pro pozemní vozidla), nářadí a měřidla pro stroje, maznice (součást strojů), elektrické přístroje pro odporové i obloukové svařování, elektrody pro elektrické svaření; (8) ruční nářadí a nástroje pro obrábění, dělení, vrtání a další fyzikální zpracování dřeva, kovů a jiných obrobitelných materiálů, holicí strojky, související doplňkové součásti, příslušenství a náhradní díly; (9) elektrické přístroje pro indikaci a/nebo ovládání parametrů fyzikálních veličin okolního prostředí, zejména teploty, vlhkosti, tlaku, rychlosti a/nebo směru proudění okolního tekutinového prostředí, a/nebo parametrů elektrického a/nebo magnetického pole, elektrické přístroje pro analýzu vyšších harmonických parametrických fyzikálních veličin elektrického a/nebo magnetického pole, přístroje a nástroje pro vedení, přepínání, přeměnu, akumulaci, regulaci nebo řízení elektrického proudu a/nebo napětí, elektrická a elektronická zabezpečovací a bezpečnostní zařízení včetně příslušného softwaru, prvky a zařízení pro signalizaci a detekci (detektory pohybu infrapasivní a mikrovlnné, detektory tříštění skla, ořesové detektory, infrazávory, požární detektory, detektory teplotní a teplotně-diferenciální, detektory plynu, tísňové hlásiče), poplachové ústředny, vnitřní a venkovní sirény, stroboskopy, signalizační LED, přístupové systémy pro elektronické a elektrické otevírání dveří včetně čteček a přístupových karet, digitální a hlasové komunikátory, GSM zařízení pro přenos zpráv, TCP/IP komunikace, akumulátory a baterie, transformátory a elektrické zdroje, kabely pro zabezpečovací zařízení, elektrická požární signalizace, CCTV systémy, IP kamerové monitorovací systémy, IP kamery pro pořízení, zpracování, přenos a záznam obrazu a zvuku, rozvaděče nízkého napětí, přístroje a zařízení pro záznam, zesilování, reprodukci a přenos písma, zvuku a obrazu, videorekordéry, videokamery, software na magnetických nosičích, magnetické nebo optické nosiče zvukových a/nebo obrazových záznamů nahrané i nenahrané, videokazety nahrané i nenahrané, audiokazety nahrané i nenahrané, audiovizuální programy, audiovizuální díla, audiovizuální díla v digitální podobě, CD disky, DVD disky, videodiskety, audiodiskety, informace a záznamy v elektronické podobě, kancelářská technika v rámci této třídy, zejména počítače, jejich periferní vybavení včetně diskové jednotky pro uchování programu, diskové paměti,

jednotky pro vnitřní řízení, počítačové programy na magnetických nosičích a ostatní příslušenství počítačů, poplašná zařízení, akustická poplašná zařízení (ne pro vozidla), poplašná zařízení pro batolata, akustické signály, signály (světelné), databanky, faxové přístroje, kopírovací technika, telefonní přístroje, včetně v kombinaci se záznamníky, elektronické kalkulačky, příslušenství a náhradní díly k výše uvedeným výrobkům, spadající do této třídy, elektrické cívky a držáky elektrických cívek, galvanické články, elektrické kolektory, elektrické kontaktní zařízení, elektrické ovládací, spínací a rozvodné desky, elektrické pojistky, elektrické poplašné zvonky, elektrické přípojky, elektrické přístroje pro spouštění a/nebo ovládání strojů a motorů pomocí elektrických veličin, jako například proudu a/nebo napětí, vysílací přístroje pro radiotelefonické, rozhlasové nebo telefonní vysílání, včetně přijímacího zařízení nebo zařízení na záznam zvuku, televizní kamery, radiolokační a rádiové průzkumné přístroje, radarové přístroje, rozhlasové navigační přístroje pro dálkové ovládání, zabezpečení nebo pro ovládání a řízení železnic, tramvají, silniční a říční dopravní služby pro parkování vozidel a pro přístavní a letištní vybavení, elektrické, akustické nebo vizuální signalizační přístroje, elektrické přístroje a nástroje, jmenovitě nanometry, voltmetry a ampérmetry, optické přístroje a nástroje, přístroje pro signalizaci, kontrolu, informační výrobky v elektronických, datových, informačních a telekomunikačních sítích všeho druhu, software a hardware, interaktivní a grafické programy, software, zejména pro datové komunikační systémy, automatické stroje a jednotky pro zpracování dat, magnetické nebo optické snímače, stroje pro přepis dat do kódované formy a stroje ke zpracování takových dat, kancelářské stroje a vybavení, části, součásti a příslušenství pro výše uvedené stroje a vybavení v rámci této třídy, signalizační přístroje, dekódovací systémy, platební karty nebo magnetické a čipové karty pro použití v bankovníctví, pojištění, v oboru služeb a v obchodě, mezinárodní platební karty, software pro elektronické peněženky, čipy, multimediální nebo počítačové katalogy, audiovizuální programy a díla, film, digitální čidla, elektrické spínače, elektrické transformátory, elektrické ukazovací přístroje, elektroměry, elektrické přístroje na zjišťování závad, hasicí zařízení elektráren, hasicí přístroje, elektrické vedení, jakož i kabely elektrického vedení, elektronické centrální uzamykací systémy, zařízení pro automatické zapínání světel, elektronické dálkové ovládání vrat a dveří, elektronické dálkové otevírání oken, bezdrátové přijímače a vysílače, elektronické přístupové systémy, elektronické ovladače teploty, dálkové ovladače osvětlení, elektrické vodiče, jakož i ohebné a světelné a elektricky izolované dráty, elektrické výrobky, elektronky (rádio), diody, tranzistory (elektrotechnika), integrované elektronické obvody, jakož i s programovatelným prvkem, včetně mikročipů, tištěné obvody, elektronické bezpečnostní skříně, elektrodynamické přístroje, elektrogalvanizační přístroje, elektrolyzery, monočlánky, alkalické články, elektrické akumulátory, speciální pouzdra pro fotografické aparáty a přístroje, elektrická zabezpečovací zařízení proti krádeži s výstražnou funkcí (ne pro vozidla); (11) zařízení pro osvětlování, topení, chlazení a sušení, zařízení pro větrání, zařízení pro rozvod a regulaci průtoku tekutin včetně vody, jejich součásti a příslušenství v rámci této třídy, kohoutky, filtry tlakové i beztlaké, ventily regulační na vodu a plyn, ventily termostatické, ventily vzduchové pro parní vytápěcí tělesa, sanitární zařízení, pece, chladicí vany pro pece, přístroje na chlazení vzduchu, regenerátory tepla, stroje a přístroje na čištění vzduchu, úpravný vodu, plynové a elektrické kotle, chladicí komory, chladicí přístroje, zařízení a stroje, chladicí přístroje a zařízení na chlazení kapalin a/nebo plynů, včetně vody, jakož i nápojů, chladničky, mrazicí přístroje a zařízení, mrazničky, mrazicí boxy, odsávací zařízení, klimatizační zařízení, výčepní chladírenské zařízení, výčepní chladírenské pulty, ohřívače tekutin, ohřívače vody, zařízení pro ventilaci, doplňkové regulační zařízení pro vodu a plyn, příslušenství a náhradní díly pro vytápěcí kotle, přístroje na filtraci vzduchu, regulačně bezpečnostní zařízení pro rozvod a regulaci průtoku tekutin, regulačně bezpečnostní zařízení pro rozvod vody, sušičky, elektrické osvětlení; (12) poplašná zařízení do automobilů; (13) kaučuk, gutaperča, guma, azbest, slída, polotovary z kaučuku, gutaperčy, gummy, azbestu a slídy, pokud nejsou obsaženy v jiných třídách, výrobky z kaučuku, gutaperčy, gummy, azbestu a slídy, pokud nejsou obsaženy v jiných třídách, jmenovitě izolační materiály, izolační pásy, izolační pásy, izolační žárovzdorné materiály, izolační tkaniny, pryžové manžety na ochranu části strojů, těsnění, těsnící kroužky, těsnící materiály, voděodolná těsnění, vodotěsné kroužky, zvukové izolační materiály, pryžové utěšovací materiály, jmenovitě tlumiče nárazů a pryžové sáčky na balení, výrobky a polotovary z plastických hmot, jmenovitě fólie, bloky, tabule a válce, jakož i spojovací prostředky rozebíratelného i nerozebíratelného spojení v rámci této třídy, těsnící materiály, ucpávky a izolace tepelné, elektrické nebo zvukové, ohebné nekovové trubky a hadice, obalové (polštářové, vycpávkové) materiály z gumy či plastů pro transport zboží, součásti a příslušenství výrobků třídy 17 tohoto seznamu spadající do

této třídy; (37) stavebnictví, montáž, servis, opravy a instalační služby v oblasti silnoproudé a slaboproudé elektrotechniky, montáž, opravy a údržba bezpečnostních, poplašných a jiných elektronických a zabezpečovacích zařízení, řízení staveb technologických celků, technický dozor pro montáže technologických celků, jakož i montážní, servisní a opravárenská činnost v souvisejících uvedených oborech, montáž technologických zařízení, montáž poplašných zařízení a instalace monitorování poplašných zařízení, revize a zkoušky vyhrazených elektrických a elektronických zařízení a přístrojů, konzultační servis a poradenství v souvislosti s instalací, montáží a opravami poplašných zařízení, akustických poplašných zařízení, detektorů, světelné signalizace a zabezpečovacích zařízení proti krádeži, zámečnické práce spadající do této třídy (opravy), zprostředkovatelská a poradenská činnost v oblasti výše uvedených služeb třídy 37; (42) projektová, konstrukční a inženýrská činnost v investiční výstavbě v oblasti stavebnictví, strojírenství a elektrotechniky a poradenské služby v této oblasti, inženýrsko-technická činnost v oblasti tvorby hardware a software, technické poradenství a vypracování posudků spadající do této třídy, pronájem hardware, pronájem software, pronájem strojů a zařízení spadajících do této třídy, jmenovitě měřičů pro záznam spotřeby energie, obstaravatelská, zprostředkovatelská a poradenská činnost v oblasti výše uvedených služeb třídy 42, pronájem zařízení pro zpracování dat; (45) bezpečnostní služby na ochranu majetku a osob, ostražba objektů a osob, monitorování bezpečnostních a poplašných zařízení, poradenství v oblasti bezpečnosti.

(730) **ELKOV elektro a.s.**, Kšírova 701/255, Brno, Horní Heršpice, 61900, CZ
(740) Ing. Jiří Dohnal, Nedbalova 486/29, Brno, Kohoutovice, 62300

(210) **O-563353**
(220) 23.04.2020
(320) 23.04.2020
(511) 10, 20, 24, 35
(540)

Propostele

(510) (10) zdravotní matrace všeho druhu; (20) matrace do postelí; (24) cestovní a ložní přikrývky a pokrývky, lůžkoviny; (35) on-line objednávkové a obchodní služby vztahující se k výše uvedeným výrobkům ve tř. 10, 20 a 24, propagační činnost, reklama a inzercie výrobků uvedených výše ve třídě tř. 10, 20 a 24.

(730) **Hrudka Store s.r.o.**, Koječín 5, Čepřovice, 38701, CZ
(740) Mgr. Tereza Rubešová, advokátní kancelář, Mgr. Tereza Rubešová, Faltsysova 1485/8, Praha 5, Zbraslav, 15600

(210) **O-564380**
(220) 05.06.2020
(320) 05.06.2020
(511) 7, 8, 9, 11, 16, 17, 21, 41, 44
(540)

CANNA

(510) (7) zemědělské, zahradnické a lesnické stroje a zařízení; (8) ruční zahradnické náčiní, zemědělské a zahradnické nástroje a nástroje pro úpravu zahrad; (9) stahovatelné elektronické publikace v podobě časopisů; (11) osvětlovací, vytápěcí, ventilační zařízení a vybavení, ventilátory, svítidla, filtry (části domácího, průmyslového, zemědělského a zahradnického zařízení); (16) časopisy (periodika), tiskoviny, plakáty a fotografie (tištěné); (17) ohebné trubky a hadice, ne kovové, zavlažovací hadice; (21) zahradnické rukavice, truhlíky, květináče, rozstříkovací trysky na zahradní hadice; (41) organizace seminářů a vzdělávání v oblasti zahradnictví, zemědělství a lesnictví a v oblasti růstu a kvetení rostlin; (44) poskytování informací v oblasti zahradnictví, zemědělství a lesnictví a v oblasti růstu a kvetení rostlin.

(730) **Jemie B.V.**, Beneluxweg 37, Oosterhout 4904 SJ, NL
(740) Čermák a spol., JUDr. Karel Čermák Ph.D., LL.M., Elišky Peškové 735/15, Praha 5, Smíchov, 15000

(210) **O-564425**
(220) 08.06.2020
(320) 08.06.2020
(511) 9, 16, 41
(540)

LifeTime
ČASOPIS PRŮMYSLŮVÉHO CENTRA

(510) (9) elektronické publikace ke stažení; (16) obálky časopisů, lékařské časopisy, odborné časopisy, časopisy jako přílohy novin, časopisy a jiná periodika, tištěné publikace; (41) publikování časopisů, půjčování časopisů, vydávání časopisů, vydávání knih, vydávání webových časopisů, vydávání elektronických časopisů, multimediální vydávání odborných časopisů, publikování knih, vydávání elektronických knih on-line, on-line publikování, lékařské vzdělávání, informace o vzdělávání, vzdělávání (výchovné služby), lékařská výuka, odborné vzdělávání pro mládež, služby vzdělávání dospělých v oblasti medicíny, vzdělávání vztahující se ke zdraví, služby vzdělávání dospělých v oblasti farmacie, vydávání tiskovin vztahujících se ke vzdělávání, vzdělávací služby v oblasti lékařství.
(730) **Proton Therapy Group s.r.o.**, Klimentská 1246/1, Praha 1, Nové Město, 11000, CZ
(740) Macek and Partners, Mgr. Jiří Macek, Sázavská 751/16, Praha 2, Vinohrady, 12000

(210) **O-564644**
(220) 17.06.2020
(320) 17.06.2020
(511) 5, 29, 30
(540)

BETAVIT KLAS

(510) (5) přípravky farmaceutické, farmaceutické přípravky s antioxidačními vlastnostmi, farmaceutické přípravky určené k ochraně a regeneraci srdce a cév, dietetické doplňky potravy minerální, výživové a vitamínové přípravky, přípravky obsahující stopové prvky, vše pro léčebné účely; (29) konzervované a solené potraviny zahrnuté do tř. 29, extrakty z chaluh pro potravinářské účely, jedlá želatina, mléčné výrobky; (30) příchutě a přísady do potravin a nápojů s výjimkou esencí a éterických olejů, glukóza pro výživu, potraviny s vysokým obsahem vitamínů a minerálů vyrobené ze složek spadajících do této třídy za účelem doplnění běžné stravy konzumenta, které mohou příznivě ovlivnit zdraví konzumenta.
(730) **UNIOS Pharma s.r.o.**, Robousy 188, Jičín, 50601, CZ
(740) Ing. Václav Kratochvíl, Husníkova 2086/22, Praha 5, Stodůlky, 15800

(210) **O-564665**
(220) 18.06.2020
(320) 18.06.2020
(511) 3, 5, 16, 30, 32, 35, 41, 44
(540)

APAVAR

(510) (3) kosmetika a kosmetické přípravky, vonné oleje, bylinné výtažky pro kosmetické účely, oleje pro kosmetické účely, éterické a masážní oleje, vazelína ke kosmetickým účelům, balzámy (neléčivé), masti pro kosmetické použití, antiperspiranty (toaletní potřeby), mycí přípravky pro intimní hygienu, ochranné přípravky proti slunci, mýdla a gely, parfémové toaletní vody, pleťové a tělové krémy, kosmetické masky a séra, kolagenové přípravky pro kosmetické účely, kosmetické přípravky pro zestihlení, kosmetické tělové a obličejové peelings, koupelové přípravky, ne pro léčebné účely, sprchové a koupelové gely a pěny, koupelové soli, kosmetické přípravky na obočí a řasy, kosmetické přípravky pro péči o pokožku, čističí pleťová mléka a tonika, pěny (kosmetické přípravky), balzámy, jiné než pro léčebné účely, přípravky pro péči o pleť, oči, nehty, kosmetické přípravky na vlasy, přípravky pro ústní hygienu, kosmetické

přípravky pro děti, toaletní zásyp, šampony a kondicionéry, vlasové oleje a masky, dekorativní kosmetika, laky na nehty, laky na vlasy, rtěnky, pudry, řasenky, přípravky na odličování, depilační a holicí přípravky, kosmetické přípravky do koupele, vatové tampóny pro kosmetické účely, vlhčené kosmetické ubrousky, masážní gely, jiné než pro léčebné účely, gelové náplasti na oči pro kosmetické účely, šampóny pro domácí zvířata; (5) léčebná a dezinfekční mýdla a čistící přípravky, mycí dezinfekční přípravky (jiné než mýdlo), dezinfekční přípravky k použití v domácnosti, dezinfekční přípravky pro lékařské použití, přípravky k dezinfekci rukou, antibakteriální, dezinfekční přípravky, dezinfekční ubrousky, farmaceutické přípravky, léčiva, homeopatické léky, veterinární přípravky, absorpční vatové tampóny, detergenty pro lékařské účely, potravinové doplňky pro lékařské účely, dietní doplňky k léčebnému použití, vitamíny a vitamínové přípravky, bylinné čaje pro léčebné účely, léčivé byliny, diagnostické přípravky a materiály, dietetické přípravky pro lékařské účely, dětské pleny a pleny pro inkontinentní osoby, absorpční kalhotky pro inkontinentní pacienty, dámské hygienické výrobky, hygienické výrobky pro léčebné účely, lékárníčky přenosné včetně obsahu, masti pro farmaceutické účely, potrava pro kojenice a batolata, zdravotnické obvazy, obvazový materiál a aplikátory léčebných přípravků, antiparazitika, repelenty na odpuzování hmyzu, repelenty pro psy, vakcíny, žvýkácké gumy pro léčebné účely, výživové doplňky, enzymatické přípravky pro léčebné účely, enzymatické přípravky pro veterinární účely, chemické přípravky pro lékařské účely, chemické přípravky pro veterinární účely, tinktury (farmaceutické přípravky), kapsle pro farmaceutické účely, kořeny léčivé, kůry pro farmaceutické účely, rostlinné výtažky pro farmaceutické účely, cukrovinky s léčivými přísadami, pastilky pro farmaceutické účely, lubrikační gely pro osobní použití, koupel (léčivé přípravky do koupelí), léčivé koupelové soli, bahno do koupele; (16) katalogy, periodické a neperiodické publikace, kalendáře, letáky, tištěné propagační materiály, informační brožury, papírové tašky, víceúčelové plastové tašky, přílnavé folie, papírové bannery, reklamní tabule z papíru nebo lepenky, papírnické zboží, prospekty, příručky (návod); (30) čaje, čajové směsi, nápoje na bázi čaje, dětská výživa na bázi obilnin, suchary, potraviny vyrobené z obilovin, kakao, čokoláda, kávové náhražky, müsli, sůl, přírodní sladidla, cukr, příchutě do potravin, lupínky, vločky obilné, voda mořská na vaření, koření, zázvor (koření), sladkosti (bonbony), sladké tyčinky a žvýkačky; (32) nealkoholické nápoje, minerální voda, ochucená minerální voda, perlivá voda obohacená vitamíny (nápoje), sirupy pro přípravu nápojů; (35) reklama, marketing a propagační služby, reklama prostřednictvím všech veřejných komunikačních prostředků, online reklama v počítačové komunikační síti, poskytování zákaznických informací o produktech prostřednictvím internetu, věrnostní, pobídkové a bonusové programy, vzorky zboží (distribuce -), maloobchodní a velkoobchodní služby zaměřené na farmaceutické, hygienické a lékařské potřeby, velkoobchodní a maloobchodní prodej výrobků uvedených výše ve třídě 3, 5, 16, 30 a 32; (41) služby v oblasti vzdělávání, zábavy a sportu, organizování konferencí, výstav (nikoli pro obchodní účely) a soutěží, školicí služby, organizování a vedení plesů, organizování a vedení workshopů, školení, přednášek a seminářů, související služby klubů zdraví (zdravotní a kondiční cvičení), vydávání elektronických publikací, vše výše uvedené související s fyzickým a duševním zdravím, zdravou výživou, organizování tanečních akcí; (44) služby zdravotní péče, farmaceutické služby, dávkování farmaceutických přípravků, farmaceutické poradenství, konzultační a informační služby týkající se farmaceutických výrobků, nutriční poradenství, poskytování informací týkajících se přípravy a výdeje léků, příprava a výdej léků, příprava receptů lékárníky, výdej farmaceutických přípravků, služby péče o hygienu a krásu, odběry krevních vzorků, poradenské a konzultační služby v oblasti zdraví a životního stylu, holistické zdravotnické služby zaměřené na bylinné směsi, fytotherapie, aromaterapeutické služby, poradenské a konzultační služby v oblasti tradiční čínské medicíny, poskytování léčebných služeb v oblasti odvykání kouření, lékařské poradenské služby, poradenské a konzultační služby týkající se kosmetické péče, zdravotní péče v oblasti homeopatie, lékařské poradenství týkající se stresu, fyzioterapie, lékařské služby, veřejné lázně pro hygienické účely, služby nemocnic, ošetrovatelské služby, salóny krásy, služby zdravotnických středisek, zotavovny (sanatoria), zdravotní péče v oblasti přírodního léčitelství, služby akupunktury, alternativní medicína.

(730) **A P A V A R, spol. s r.o.**, Jurečkova 1812/16, Ostrava, Moravská Ostrava, 70200, CZ

(740) Patentový a známkový zástupce, Ing. Kateřina Gregorová, Jiráskovo náměstí 159/10, Ostrava, Moravská Ostrava, 70200

(210) **O-564805**
(220) 24.06.2020
(320) 24.06.2020
(511) 29, 30, 31, 32
(540)



(510) (29) džemy, jablečné pyré, kandované ovoce, kompoty, konzervovaná zelenina, konzervované olivy, konzervované ovoce, kvašená zelenina, kysané zeli, kyselé okurky, lisované ovocné pasty, lyofilizovaná zelenina, marmeláda, ovoce obalené v cukru, ovocná dřev, ovocná kůra, ovocné konzervy, ovocné lupínky, ovocné saláty, ovocné želé, pomazánky na bázi zeleniny, potravinářské oleje, rajčatové pyré, rozinky, sušená zelenina, svačinky na bázi ovoce, zpracovaná zelenina, zpracované ovoce, želé, aspiky, rosoly jedlé, rajčatová šťáva (na vaření); (30) kečup, med, ovocné omáčky k masům; (31) mandle (plody) a ořechy (plody skořápkovin) nezpracované; (32) limonády, mošt, nealkoholické nápoje z ovocných šťáv, ovocné šťávy, rajčatová šťáva (nápoje), sirupy pro přípravu limonád, sirupy pro přípravu nápojů, smoothie, zeleninové šťávy (nápoje).
(730) **Marmelo s.r.o.**, Vojtěšská 1427, Neratovice, 27711, CZ
(740) Advokátní kancelář Čech Hromek Pleskač, s.r.o., Mgr. Adrián Čech, Vinohradská 34/30, Praha 2, 12000

(210) **O-564889**
(220) 26.06.2020
(320) 26.06.2020
(511) 6, 19, 35, 37
(540)



Stavby plotů s.r.o.

(510) (6) pletivo k oplocení, drátěné pletivo, kovové pletivo, pletiva z obecného kovu, sloupy (kovové), kovové plotové materiály, kovové plotové sloupky, kovové drátěné ploty, kovové opěry plotů, kovové plotové vzpěry, kovové články pro ploty, kovové zábradlí, kovové brány, vázací drát, napínací drát, kovová vrata, příslušenství a díly pro oplocení v rámci této třídy; (19) plotové sloupky z nekovových materiálů, ploty (nekovové), plastové ploty, plotové sloupky vyrobené z plastických hmot, ploty z betonových prvků, podhrabové desky nekovové, zemní vruty nekovové, příslušenství a díly pro oplocení v rámci této třídy; (35) internetový obchod (e-shop) se zaměřením na výrobky výše uvedené ve třídách č. 6 a 19, velkoobchodní a maloobchodní činnost se zaměřením na výrobky uvedené výše ve třídách č. 6 a 19; (37) instalace, úpravy, údržba a servis výrobků výše uvedených ve třídách č. 6 a 19, služby výstavby plotů, montáž dočasných plotů, opravy oplocení, stavba a údržba mříží, plotů, bran, zámečnictví (opravy), konzultační a poradenská činnost v oblasti plotové techniky, zemnické a výkopové práce.
(591) Barevná
(730) **Stavby plotů s.r.o.**, Studentská 1229/8, Plzeň, Bolevec, 32300, CZ
(740) Chytilová & spol., patentová kancelář, s.r.o., Nad spádem 641/20, Praha 4, Podolí, 14700

(210) **O-564916**
(220) 29.06.2020
(320) 29.06.2020
(511) 24, 25, 35, 40, 42
(540)

FASHION **M&M**

(510) (24) bavlněné látky, textilie, náhražky textilií, textilie z hedvábí, látkové kapesníky, koupelnové textilie a textil, s výjimkou oblečení, bytový textil, ložní prádlo a lůžkoviny, textilní ubrusy, záclony a závěsy textilní, potahy textilní; (25) oděvy všeho druhu, spodní prádlo, pláště do deště, pláštěnky, plavky, koupací pláště, kapuce, kravaty, kloboučnické zboží, pokrývky hlavy, šátky, čepice, čelenky, rukavice; (35) maloobchodní služby, obchodní zprostředkovatelské služby, internetový obchod, zásilkové služby - vše s výrobky výše uvedenými ve třídách 24 a 25; (40) zakázková výroba oděvů všeho druhu, krejčovské výrobky a oděvní doplňky na zakázku, úpravy a opravy oděvů, lemování a entlování, vyšívání, háčkování a pletení oděvů, oděvních a bytových doplňků, ruční tisk a kresba na textil, na oděvy, na oděvní a bytové doplňky, barvení látek, barvení oděvů, zprostředkování výše uvedených služeb ve tř. 40; (42) oděvní návrhářství a designerská činnost, poskytování informací o oděvním návrhářství a designu, poradenské služby v oblasti oděvního návrhářství a designu, zprostředkování výše uvedených služeb ve tř. 42.

(730) **Pipková Loudová Martina Bc.**, Týniště 45, Malešev, 28541, CZ

(210) **O-565225**
(220) 13.07.2020
(320) 13.07.2020
(511) 9, 38, 42
(540)

navmatix

(510) (9) software, aplikační software; (38) telekomunikace informací, telekomunikace informací (včetně webových stránek); (42) tvorba software, počítačový software - instalace a údržba, software jako služba (SaaS).

(591) Barevná

(730) **Navmatix, s.r.o.**, Hradištko 736, Rožnov pod Radhoštěm, 75661, CZ

(210) **O-565226**
(220) 13.07.2020
(320) 13.07.2020
(511) 9, 38, 42
(540)

Navmatix

(510) (9) software, aplikační software; (38) telekomunikace informací, telekomunikace informací (včetně webových stránek); (42) tvorba software, počítačový software - instalace a údržba, software jako služba (SaaS).

(730) **Navmatix, s.r.o.**, Hradištko 736, Rožnov pod Radhoštěm, 75661, CZ

(210) **O-565269**
(220) 14.07.2020
(320) 14.07.2020
(511) 16, 35, 41, 44
(540)



(510) (16) časopisy (periodika), knihy, letáky, publikace, tiskoviny, tištěné publikace; (35) reklama (propagace), vydávání reklamních nebo náborových, propagačních a inzertních textů; (41) elektronické publikování (DTP), organizování a vedení kolokvií, organizování a vedení konferencí, organizování a vedení kongresů, organizování a vedení seminářů, organizování a vedení symposií, organizování kulturních nebo vzdělávacích výstav, poskytování on-line elektronických publikací [bez možnosti stažení], psaní textů (jiných než reklamních), organizování a vedení symposií, školení (pořádání a řízení), vydávání elektronických knih a časopisů on-line, vydávání knih, vydávání textů, s výjimkou reklamních nebo náborových, vzdělávací informace, vzdělávání; (44) farmaceutické poradenství, terapeutické služby, zdravotní péče, zdravotní poradenství.

(591) Barevná

(730) **Česká lékárnická komora**, Rozárcina 1422/9, Praha 4, Krč, 14000, CZ

(740) **Mgr. Jiří Švejnoha, DiS.**, advokát, **Mgr. Jiří Švejnoha DiS.**, advokát, Korunní 2569/108a, Praha 10, 10100

(210) **O-565342**
(220) 17.07.2020
(320) 17.07.2020
(511) 11, 19, 37
(540)

MCS

(510) (11) vířivky, vířivé a masážní bazény, včetně všech součástí a příslušenství, vířivkové systémy; (19) plavecké bazény nekovové, vířivé a masážní bazény nekovové, včetně všech součástí a příslušenství, termoizolační kryty pro vířivé a masážní bazény, zařízení pro manipulaci s termoizolačními kryty, která jsou součástí plaveckých, vířivých a masážních bazénů; (37) montáž, instalace, servis a opravy výrobků uvedených shora ve třídách 11 a 19.

(730) **USSPA, s.r.o.**, č. p. 384, Dolní Dobrouč, 56102, CZ

(740) **Ing. Dobroslav Musil**, patentová kancelář, **Ing. Dobroslav Musil**, Zábřdovická 801/11, Brno, Zábřdovice, 61500

(210) **O-565389**
(220) 20.07.2020
(320) 20.07.2020
(511) 9, 38, 45
(540)



- (510) (9) software a aplikace pro mobilní zařízení, mobilní aplikace ke stažení pro správu informací, aplikace ke stažení pro použití s mobilními zařízeními, mobilní aplikace ke stažení pro použití s nositelnými počítačovými zařízeními, mobilní aplikace ke stažení pro správu dat, aplikační software, počítačové softwarové platformy pro sociální sítě; (38) poskytování on-line chatových místností ke komunikaci v rámci sociálních sítí, poskytování on-line chatových místností a elektronických vývěsek pro přenos zpráv mezi uživateli, poskytování on-line chatových místností pro přenos zpráv, komentářů a multimediálního obsahu mezi uživateli; (45) služby on-line sociálních sítí, dostupné prostřednictvím mobilních aplikací ke stažení.
- (591) Barevná
(730) **ENERGY VISION PRAGUE SE**, Šachovská 149/1, Praha 9, Koloděje, 19016, CZ

(210) **O-565394**
(220) 20.07.2020
(320) 20.07.2020
(511) 35, 41, 43
(540)



- (510) (35) řízení obchodní činnosti hotelů a penzionů, obchodní management, reklamní činnosti, marketingové činnosti, automatizované zpracování a správa obchodních dat, administrativní služby, předvádění zboží; (41) zábavní činnosti, sportovní činnosti, půjčování sportovního vybavení kromě dopravních prostředků, kulturní a společenské činnosti, vzdělávací činnosti, elektronické publikování, hudební produkce, filmová produkce, audiovizuální produkce; (43) ubytovací činnost, provoz ubytovacích zařízení všeho druhu, hotely, penziony, poskytování informací v oblasti pohostinství a ubytování, rezervace ubytování, hostinská činnost, provoz stravovacích zařízení všeho druhu, restaurace, kavárny, bary, cukrárny, služby rychlého stravování, zajištění stravování (catering), zajištění stravování pro hostiny a rauty.
- (730) **Mašek David**, Lidická tř. 971/129, České Budějovice, České Budějovice 7, 37001, CZ
(740) Ing. Jarmila Javoříková, Slunečná 4566, Zlín, 76005

(210) **O-565398**
(220) 20.07.2020
(320) 20.07.2020
(511) 9, 38, 41
(540)



- (510) (9) počítačový software ke stažení z internetu, počítačové herní programy stažené přes internet (software); (38) diskusní fóra (poskytování internetových diskusních fór), poskytování diskusních místností na internetu, přenos a distribuce dat nebo audiovizuálních obrázků prostřednictvím globální počítačové sítě nebo internetu, elektronický přenos souborů, elektronický přenos počítačových programů prostřednictvím internetu; (41) poskytování překladatelských služeb, poskytování počítačových her přístupných na celosvětové síti nebo na internetu.
- (591) Barevná
(730) **Kovář Martin**, Pavrovského 2558/14, Praha 5, Stodůlky, 15500, CZ
Kovářová Klára, Pavrovského 2558/14, Praha 5, Stodůlky, 15500, CZ
(740) Martin Kovář, Pavrovského 2558/14, Praha 5, Stodůlky, 15500

(210) **O-565503**
(220) 24.07.2020
(320) 24.07.2020
(511) 29, 39, 43
(540)



- (510) (29) maso, ryby, drůbež a zvěřina, mořští živočichové a výrobky z nich, konzervované, sušené a vařené a jinak upravené ovoce a zelenina, želé, džemy, ovocné saláty, vejce, sýr, mléko, mléčné výrobky, oleje na vaření, nakládaná zelenina, masové výrobky, drůbeží výrobky, vařená kuřata, mražená kuřata, snacky vyráběné z brambor, pokrmy připravené z masných, rybích a drůbežích výrobků v rámci této třídy; (39) služby v oblasti restaurací - balení a skladování zboží a potravin, rozvoz zboží a potravin, dovoz zboží a potravin, zasilání jídla, doprava a skladování v souvislosti s uvedenými výrobky a službami; (43) hostinská činnost, restaurace, bary, jídelny, provozování bufetů, provozoven rychlého občerstvení, služby spojené se stravováním, příprava jídel a nápojů pro spotřebu, fastfoody, bistra, rychlé občerstvení.
- (730) **Lush Lavash s.r.o.**, Zdikovská 3322/66h, Praha 5, Smíchov, 15000, CZ
(740) Macek and Partners, Mgr. Jiří Macek, Sázavská 751/16, Praha 2, Vinohrady, 12000

(210) **O-565509**
(220) 24.07.2020
(320) 24.07.2020
(511) 18, 25, 35
(540)



(510) (18) tašky, nákupní tašky, plážové tašky, cestovní tašky, plátěné tašky, sportovní tašky, školní tašky, dámské peněženky, batohy, školní batohy, malá cestovní zavazadla, kufry, kufry na kolečkách, kabelky; (25) trička, trička s potiskem, trička (s krátkým rukávem), trička s dlouhým rukávem, oděvy, cvičební oděvy, mikiny, mikiny s kapucí, sportovní mikiny s kapucí, boty, vysoké boty, dámské boty, bundy, sportovní bundy, teplákové bundy, bundy prošívané, dlouhé bundy, nepromokavé bundy, lyžařské bundy, zimní bundy, džínové bundy, čapky, čelenky (oděvy), čelenky na uši (oděvy), čepice, sportovní čepice, baseballové čepice, čepice s kšiltem, dámské spodní prádlo, dámské spodní kalhotky, dámské šaty, dětské kalhotky (spodní prádlo), dětské spodní prádlo, kalhoty, krátké kalhoty, lyžařské kalhoty, nepromokavé kalhoty, teplákové kalhoty, sportovní kalhoty, košile, dámské košile, košile (neformální), polokošile, lyžařské rukavice, lyžařské čepice, lyžařské kombinézy, lyžařské oděvy, lyžařské a snowboardové boty a jejich části, obuv, opasky, látkové opasky, opasky na peníze (oděvy), rukavice, pánské trenýrky, parky (bundy s kapucí), ponožky, sportovní ponožky, pánské ponožky, kotníčkové ponožky, pokrývky hlavy, pokrývky hlavy s kšiltem, pulovry, pulovry s kapucí, spodní prádlo, pánské spodní prádlo, sportovní dresy, sportovní dresy a krátké kalhoty, sportovní obuv, sportovní tílka, svetry, svetry se zipem, svrchní oděvy, dámské svrchní oděvy, chlapecké svrchní oděvy, svrchní oděvy pro muže, svrchní oděvy pro dívky, šály, šátky, šály (šátky na krk), kašmírové šátky a šály, sukně, kalhotové sukně, šortkové sukně, šortky, trenýrky (šortky), trikoty, legíny, sportovní legíny, punčochy; (35) administrativní zpracování objednávek, administrativní zpracování nákupních objednávek, cílené zaslání reklamních materiálů, marketing, digitální marketing, cílený marketing, přímý marketing, obchodní zprostředkovatelské služby, reklama, včetně online reklamy na počítačové síti, pomoc při řízení obchodní činnosti, poskytování informací o obchodních kontaktech, poskytování informací o podnikových a obchodních kontaktech prostřednictvím internetu, poskytování obchodních informací prostřednictvím webových stránek, propagace obchodu (reklama), předvádění zboží pro reklamní účely, služby předvádění výrobků a vystavování zboží, šíření reklamních materiálů on-line, distribuce a šíření reklamních materiálů (letáků, prospektů, tištěných materiálů, vzorků), šíření prospektů a vzorků, poradenství v oblasti řízení obchodní činnosti.

(730) **MEDIAHOLDING s.r.o.**, č. p. 61, Hrušovany, 43143, CZ
(740) Mgr. Michal Kastl, advokát, Mgr. Michal Kastl, Rubešova 583/2, Praha 2, Vinohrady, 12000

(210) **O-565558**
(220) 28.07.2020
(320) 28.07.2020
(511) 9, 37, 38, 42
(540)



(510) (9) modulární ochranné rádiové rušiče, modulární systémy rádiového průzkumu a sledování, antény jako komunikační zařízení, software pro ovládání rádiových rušičů, software pro ovládání modulárních systémů rádiového průzkumu a sledování, rádiové přijímače a vysílače, rádiové zařízení a přístroje; (37) instalace modulárních ochranných rádiových rušičů, instalace modulárních systémů rádiového průzkumu a sledování, veškerý servis včetně záručního a pozáručního zahrnující zařízení a systémy

výše uvedené ve třídě 9; (38) provoz modulárních ochranných rádiových rušičů, provozování radiofrekvenčních komunikačních systémů; (42) výzkum, vývoj, analýza, testování a měření v oblasti speciálních radiokomunikačních zařízení, vývoj, instalace a údržba software pro účely zařízení rádiových rušičů a modulárních systémů rádiového průzkumu a sledování.

(730) **URC Systems, spol. s r.o.**, Vrahovická 825/156b, Prostějov, Vrahovice, 79811, CZ

(740) Mgr. Petr Fučík, Purkyňova 74/2, Praha 1, Nové Město, 11000

(210) **O-565621**
(220) 30.07.2020
(320) 30.07.2020
(511) 9, 16, 35, 41
(540)

Antonín Dvořák Conducting Competition

(510) (9) zvukové knihy (nahrané), elektronické knihy, záznamní knihy (elektronické), elektronické knihy ke stažení, nahraný obsah (počítačové programy, data a informace); (16) knihy, rukopisné knihy, obrázkové knihy, průvodce (knihy), ochranné obaly na knihy, tematické knihy s fotografiemi, fotografie (tištěné), podepsané fotografie, tiskoviny, tištěné partitury, tištěné publikace, tištěné poukazy, tištěné letáky; (35) šíření reklamních materiálů (prospekty, brožury a tiskoviny), reklamní, marketingové a propagační služby, venkovní reklama, řízení obchodní činnosti výkonných umělců, pomoc v obchodní a podnikatelské činnosti, management a administrativní služby, styk s veřejností (public relations), konzultace pro styk s veřejností, reklama, propagace, vyhledávání sponzorů, poradenství ohledně vyhledávání sponzorů; (41) knihy (vydávání knih), hudební vzdělávání, hudební produkce, produkce hudebních nahrávek, produkce hudebních koncertů, produkce hudebních vystoupení, produkce hudebních videí, služby nahrávacího, filmového, video a televizního studia, služby poskytované orchestry, výuka, odborná výuka, výuka zpěvu, vzdělávací služby, služby vzdělávací akademie, zábava, hudební zábava, audio zábava, televizní zábava, divadelní zábava, zábava formou koncertů.

(730) **Zukernik Michael**, Dorfstrasse 7, Kilchberg, 8802, CH

(740) Mgr. Petr Horáček LLM, advokát, Na zbořenci 276/14, Praha 2, Nové Město, 12000

(210) **O-565705**
(220) 04.08.2020
(320) 04.08.2020
(511) 35, 38, 41
(540)



(510) (35) daňové konzultace (účetnictví), reklamní a marketingové služby poskytované prostřednictvím blogů, zprostředkování obchodních informací, obchodní zprostředkovatelské služby, on-line objednávkové služby, internetový marketing, inzertní služby poskytované přes Internet, prezentace společností a jejich zboží a služeb na Internetu, poskytování marketingových informací prostřednictvím internetových stránek; (38) komunikace prostřednictvím on-line blogů; (41) počítačové školení, školení zaměstnanců, organizování školení, organizování komerčních školení, služby obchodních školení, školení podnikatelských dovedností, vedení workshopů (školení), školení podnikového managementu, koučink [školení], školení pro dospělé, pracovní orientované školení, školení a vzdělávání, školení v oblasti řízení, školení v oblasti vzdělávání, školení v oblasti prodeje, školení [pořádání a řízení], poskytování kurzů odborného školení, poskytování on-line školení, odborné vzdělávání a školení, poskytování školení o odborných dovednostech, školení vztahující se k financování, pořádání a vedení workshopů [školení], školení týkající se

osobního rozvoje, školení v oblasti komunikačních technologií, školení týkající se pracovních schopností, školení v oblasti poskytování právních služeb, poskytování školení prostřednictvím globální počítačové sítě, školení vztahující se k obchodní činnosti, kurzy účetnictví, vzdělávací kurzy, vedení kurzů, organizování kurzů, poskytování vzdělávacích kurzů, vedení dálkových kurzů, vedení výukových kurzů, kurzy osobního rozvoje, korespondenční kurzy, dálkové vzdělávání, zajišťování on-line vzdělávacích kurzů, vzdělávací kurzy v oblasti financí, vedení kurzů, seminářů a workshopů, vzdělávací kurzy v oblasti managementu, poskytování výukových kurzů ve finančnictví, poskytování výukových kurzů ve všeobecném managementu, organizování kurzů využívajících metod dálkového studia, organizování kurzů využívajících metod otevřeného vyučování, pořádání odborných workshopů a výukových kurzů, vzdělávací kurzy vztahující se k financím, vzdělávací kurzy vztahující se k právníctví, vzdělávací kurzy vztahující se k účetnictví, pořádání výukových kurzů vztahujících se k organizování osobního času, organizování webinářů, organizování workshopů, semináře, vzdělávací kurzy týkající se pojištění, psaní blogů.

(591) Barevná

(730) Videolektor.cz s.r.o., Na poříčí 1041/12, Praha 1, Nové Město, 11000, CZ

(740) eLegal advokátní kancelář s.r.o., Mgr. Tomáš Pauch, advokát, Sokolovská 695/115b, Praha 8, Karlín, 18600

(210) **O-565748**

(220) 06.08.2020

(320) 06.08.2020

(511) 19, 20, 35, 37, 41, 42

(540)



(510) (19) nátěrové hmoty [stavební materiály], obklady stěn pro stavebnictví, ne kovové, obložení pro stavebnictví, ne kovové, obložení stěn pro stavebnictví, ne kovové, podlahy, ne kovové, betonové stavební prvky, stropy, ne kovové; (20) nábytek, stoly; (35) poskytování obchodních informací, online reklama v počítačové síti, poskytování obchodních informací a rady pro spotřebitele ve výběru produktů a služeb, poskytování obchodních informací prostřednictvím webových stránek, prezentace výrobků v komunikačních médiích pro účely maloobchodu, profesionální obchodní poradenství, propagace, reklama; (37) poskytování stavebních informací, stavební poradenství, malba a nátěr interiérů a exteriérů; (41) koučink [školení], pořádání a vedení workshopů [školení], praktický výcvik [předvádění], školení; (42) navrhování interiérů, průmyslový design, styling [průmyslový design], umělecký design.

(730) Procházka Jiří, Liščí 370/9, Ostrava, Plesná, 72527, CZ

(740) Mgr. Kamila Pásztor Kolaříková, U Mostu 1139/5, Ostrava, Zábřeh, 70030

(210) **O-565805**

(220) 09.08.2020

(320) 09.08.2020

(511) 2, 17, 37

(540)



(510) (2) ochranné nátěrové směsi (barvy), nátěrové hmoty z bitumenu (barva), reflexní perličky, barevné fasádní nátěry, ochranné svrchní nátěry interiérové (barvy), střešní nátěry (barvy), průmyslové nátěry ve formě barev, penetrační nátěry ve formě barev, spojovací penetrace na kovy (barvy), nátěry na dřevo (barvy), základový spojovací nátěry (barvy), transparentní nátěry (barvy), nátěry na ochranu proti korozi; (17) izolační omítky, izolační nátěry, izolační nátěry na zdi, izolační nátěry na fasády, izolační nátěry na bázi vody, ochranné akrylové nátěry v podobě barev na izolační účely, izolační fasádní nátěry, izolační omítkové směsi; (37) aplikace omítky na budovy.

(591) Barevná

(730) Climate System s.r.o., Šlikova 287/20, Praha 6, Břevnov, 16900, CZ

(210) **O-565834**

(220) 10.08.2020

(320) 10.08.2020

(511) 41, 43, 44

(540)

NEON CLUB

(510) (41) kabarety, služby kabaretních klubů, zábavní služby jevištní produkce, organizování tanečních vystoupení, poskytování živé zábavy, předvádění živých vystoupení, prezentace živých tanečních vystoupení, služby v oblasti živých vystoupení, zábava ve formě tanečních představení, diskotéky, zábavní služby poskytované na diskotékách, noční kluby, zábavní kluby, služby tanečního klubu, služby společenských klubů pro účely zábavy; (43) bary, dočasné ubytování, dočasný pronájem pokojů, podávání alkoholických nápojů, poskytování prostorů pro bankety a společenské akce na zvláštní příležitosti; (44) masáže, masáž chodidel.

(730) Pánek Tomáš Bc., Krakovská 1363/12, Praha 1, Nové Město, 11000, CZ

(740) Mgr. Jan Seidel, Přístavní 531/24, Praha 7, Holešovice, 17000

(210) **O-565835**
(220) 10.08.2020
(320) 10.08.2020
(511) 41, 43, 44
(540)

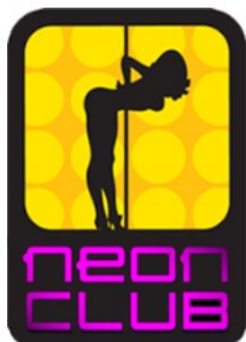

(510) (41) kabarety, služby kabaretních klubů, zábavní služby jevištní produkce, organizování tanečních vystoupení, poskytování živé zábavy, předvádění živých vystoupení, prezentace živých tanečních vystoupení, služby v oblasti živých vystoupení, zábava ve formě tanečních představení, diskotéky, zábavní služby poskytované na diskotékách, noční kluby, zábavní kluby, služby tanečního klubu, služby společenských klubů pro účely zábavy; (43) bary, dočasné ubytování, dočasný pronájem pokojů, podávání alkoholických nápojů, poskytování prostorů pro bankety a společenské akce na zvláštní příležitosti; (44) masáže, masáž chodidel.

(591) Barevná
(730) **Pánek Tomáš Bc.**, Krakovská 1363/12, Praha 1, Nové Město, 11000, CZ
(740) Mgr. Jan Seidel, Přístavní 531/24, Praha 7, Holešovice, 17000

(210) **O-565880**
(220) 12.08.2020
(320) 12.08.2020
(511) 35, 40, 41
(540)

ZIKMUND100

(510) (35) reklamní, marketingové a propagační služby; (40) tiskárenské služby, vyvolávání a zpracování fotografií a kinematografických snímků, přeměna materiálů; (41) vydavatelská činnost a zpravodajství, služby v oblasti vzdělávání, zábavy a sportu, překladatelské a tlumočnické služby, půjčování knih, půjčování knih v rámci knihovny, půjčování audioknih, videopásek, filmů, videokazet, videofilmů, audiodisků, audionahrávek, audiopásek, audiokazet, kazet, DVD, tiskovin, audiovizuálních nahrávek, fotografických reprodukcí, CD romů, audioknih, gramofonových desek, hudebních kazet, nahraných kazet, kazetových pásek, zvukových nahrávek, kompaktních disků, půjčování knih a periodik, produkce a pronájem vzdělávacích a instruktážních materiálů, pronájem videokazet, filmů, kinofilmů, videopásek, videí, videonahrávek, videozáznamů, videodisků, videoher, knih, tiskovin, televizních programů, gramofonových desek, gramofonových nahrávek, uměleckých děl, nahrané zábavy, přehrávačů kazet, kazetových magnetofonů, audio nahrávek, filmových negativů, filmových pozitivů, filmových DVD, nahraných vzdělávacích materiálů, pronájem učebních materiálů, pronájem diskových zařízení, poradenství, konzultační a informační činnost týkající se uvedených služeb v této třídě.

(730) **Bodhi.style s.r.o.**, Luční 349, Plasy, 33101, CZ

(210) **O-565956**
(220) 14.08.2020
(320) 14.08.2020
(511) 18, 20, 21, 28
(540)



(510) (18) oděvy pro zvířata; (20) přístřeší a pelíšky pro zvířata; (21) potřeby pro zvířata, a to akvária a terária, potřeby a zařízení na ochranu proti škůdcům a obtížnému hmyzu, koupadla pro ptáky, klece, potřeby pro krmení a napájení, kulatá akvária, potřeby pro péči o vzhled a čistotu, předměty pro hnízdění, štítky, visáčky a přívěsky (známky), vše v rámci této třídy; (28) hračky pro zvířata.

(591) Barevná
(730) **Dušková Jana Ing.**, Vrchlického 359, Černčice, 43901, CZ
(740) Jindyne s.r.o., U Statku 77, Mnichovo Hradiště, Hněvousice, 29501

(210) **O-565974**
(220) 17.08.2020
(320) 17.08.2020
(511) 11, 37, 40
(540)

PLYN PARTNER

(510) (11) kotle ústředního topení, plynové přístroje na vaření, plynové kotle (bojlery, na ústřední topení, na ohřívání vody); (37) instalace kotlů, čištění, opravy a montáž kotlů, revize výše uvedených výrobků ve tř. 11; (40) kotlářství.

(730) **Plyn partner s.r.o.**, Zenklova 336/114, Praha 8, 18000, CZ

(210) **O-565975**
(220) 17.08.2020
(320) 17.08.2020
(511) 11, 37, 40
(540)



(510) (11) kotle ústředního topení, plynové přístroje na vaření, plynové kotle (bojlery, na ústřední topení, na ohřívání vody); (37) instalace kotlů, čištění, opravy a montáž kotlů, revize výše uvedených výrobků ve tř. 11; (40) kotlářství.

(591) Barevná
(730) **Plyn partner s.r.o.**, Zenklova 336/114, Praha 8, 18000, CZ

(210) **O-565977**
(220) 17.08.2020
(320) 17.08.2020
(511) 9, 16, 41
(540)

Dnes jím jako...

- (510) (9) elektronické soubory informací, jako jsou webové stránky, z oblasti výchovy, osvěty, misijních a sociálních služeb; (16) tiskoviny, časopisy; (41) výchovná činnost, výchovné a vzdělávací akce pro mládež, včetně jejich pořádání a organizačního zajištění, pastorační činnost v rozsahu třídy 41, zprostředkovatelská a poradenská činnost v oblasti výchovy a osvěty, pořádání kulturních akcí a přednášek, nakladatelství a vydavatelství publikací v tištěné i elektronické formě, pořizování zvukových a obrazových záznamů, misijní a sociální služby v rozsahu třídy 41, zábavná činnost, jako jsou volnočasové programy a aktivity pro děti a mládež.
- (730) **Salesiánská asociace Dona Boska, z. s.**, Kobyliské náměstí 1000/1, Praha 8, Kobylisy, 18200, CZ
- (740) Ing. Jan Görig, Korábová 98, Fryšták, Horní Ves, 76316

(210) **O-566009**
(220) 18.08.2020
(320) 18.08.2020
(511) 16, 29, 30, 32
(540)



- (510) (16) papírenské výrobky, zejména obaly, obálky, etikety a propagační materiály, etikety, obálky a obaly z plastů v jiných třídách nezařazené, jiné propagační výrobky z papíru a plastů v jiných třídách nezařazené; (29) mléko a mlékařenské výrobky všeho druhu, zejména mlékařenské ošetřené mléko, mléko ochucené, slazená a neslazená mléka, smetana, zahuštěná smetana, máslo, tvaroh, sýry, sušené mléčné výrobky, mléčné nápoje, mléčné nápoje kysané, jogurty a výrobky na bázi jogurtu; (30) zmrzlina, zmrzlinové krémy, zmrzlinové poháry (zmrzliny), zmrzlinové výrobky, mražené jogurty, mražené cukrovinky, káva, kakao, čokoláda, kávové nápoje, kakaové nápoje, čokoládové nápoje, čaj, pudinky, prášky na přípravu zmrzlin, sorbety, cukrovinky, zákusky, dorty; (32) ovocné šťávy, ovocné nápoje a nektary, nápojové směsi a prášky používané k přípravě nealkoholických nápojů v rámci této třídy, nealkoholické nápoje, nealkoholické šumivé nápoje, stolní vody, včetně vod ochucených, pramenité a minerální vody, včetně vod ochucených, balená voda.
- (591) Barevná
- (730) **Mlékárna Hlinsko, a.s.**, Kouty 53, Hlinsko, 53901, CZ
- (740) Ing. Václav Kratochvíl, Husníkova 2086/22, Praha 5, Stodůlky, 15800

(210) **O-566023**
(220) 19.08.2020
(320) 19.08.2020
(511) 16, 21, 25, 32, 33
(540)

KOLALOKA

- (510) (16) tiskoviny, katalogy, prospekty, plakáty, letáky a jiné tištěné propagační, reklamní a informační materiály, tiskopisy, vstupenky, šatní lístky, etikety, jídelní, nápojové a nabídkové lístky včetně obalů, mapy, pohlednice, fotografie, grafická díla, grafické reprodukce a jiná vyobrazení, úložné krabice papírové, papírové obaly všeho druhu včetně obalů na nápoje a potraviny (kromě papírových kelímků), knihy, sešity, diáře, poznámkové bloky, zápisníky, kalendáře, dopisní papír, dopisní obálky, zakládací mapy, kancelářský papír, obaly na knihy, sešity a na jiné papírenské a polygrafické výrobky, pořadače, papírové praporky a vlaječky, samolepky, upomínkové předměty z papíru, obaly a tašky z papíru a

umělých hmot v jiné třídě nezařazené, počítačové výstupy v tištěné formě na papírovém nosiči; (21) kelímky na nápoje (včetně papírových), stolní náčiní (nikoliv z drahých kovů), kuchyňské a servírovací nádobí kovové, porcelánové, keramické, skleněné a z plastů, jídelní a nápojové servisy i jednotlivé výrobky určené k těmto účelům porcelánové, keramické, skleněné, popřípadě kovové obsažené v této třídě, včetně lázeňských pohárků a kelímků, užité a dekorativní výrobky ze skla; (25) oblečení, oděvy, obuv, kloboučnické zboží, doplňky k oblečení v rámci této třídy, zejména opasky, šály, pokrývky hlavy, rukavice, šátky, kravaty, ponožky, sportovní oblečení, sportovní obuv; (32) sirupy pro přípravu limonád, sirupy pro přípravu nápojů, nealkoholické nápoje, minerální vody, šumivé nealkoholické nápoje, nápoje a šťávy ovocné a zeleninové, ovocné a zeleninové výtažky nealkoholické, mošty, též hroznové, nealkoholické koktejly, nápoje z ovocných šťáv, slazené ovocné nápoje, přípravky ke zhotovování nealkoholických nápojů, sorbety spadající do této třídy, piva; (33) alkoholické nápoje, s výjimkou pív, lihoviny, likéry, vína všech druhů, především jakostní vína, vína přívlastková, archivní vína, šumivá vína, sekty, alkoholické výtažky, alkoholické extrakty a esence z ovoce a hroznů, mošty s alkoholem, koktejly s alkoholem, alkoholické nápoje obsahující ovoce, konzumní a značkové lihoviny, řezané a ušlechtilé destiláty, včetně macerátů a výluhů, vinné, ovocné, bylinné a obilné destiláty.

(730) **Stiffer, s.r.o.**, Úlehle 2067/3, Brno, Řečkovice, 62100, CZ
(740) Ing. Petr Soukup, tř. Svobody 43/39, Olomouc, 77900

(210) **O-566024**
(220) 19.08.2020
(320) 19.08.2020
(511) 16, 21, 25, 32, 33
(540)

KOLALOKOVA LIMONÁDA

- (510) (16) tiskoviny, katalogy, prospekty, plakáty, letáky a jiné tištěné propagační, reklamní a informační materiály, tiskopisy, vstupenky, šatní lístky, etikety, jídelní, nápojové a nabídkové lístky včetně obalů, mapy, pohlednice, fotografie, grafická díla, grafické reprodukce a jiná vyobrazení, úložné krabice papírové, papírové obaly všeho druhu včetně obalů na nápoje a potraviny (kromě papírových kelímků), knihy, sešity, diáře, poznámkové bloky, zápisníky, kalendáře, dopisní papír, dopisní obálky, zakládací mapy, kancelářský papír, obaly na knihy, sešity a na jiné papírenské a polygrafické výrobky, pořadače, papírové praporky a vlaječky, samolepky, upomínkové předměty z papíru, obaly a tašky z papíru a umělých hmot v jiné třídě nezařazené, počítačové výstupy v tištěné formě na papírovém nosiči; (21) kelímky na nápoje (včetně papírových), stolní náčiní (nikoliv z drahých kovů), kuchyňské a servírovací nádobí kovové, porcelánové, keramické, skleněné a z plastů, jídelní a nápojové servisy i jednotlivé výrobky určené k těmto účelům porcelánové, keramické, skleněné, popřípadě kovové obsažené v této třídě, včetně lázeňských pohárků a kelímků, užité a dekorativní výrobky ze skla; (25) oblečení, oděvy, obuv, kloboučnické zboží, doplňky k oblečení v rámci této třídy, zejména opasky, šály, pokrývky hlavy, rukavice, šátky, kravaty, ponožky, sportovní oblečení, sportovní obuv; (32) sirupy pro přípravu limonád, sirupy pro přípravu nápojů, nealkoholické nápoje, minerální vody, šumivé nealkoholické nápoje, nápoje a šťávy ovocné a zeleninové, ovocné a zeleninové výtažky nealkoholické, mošty, též hroznové, nealkoholické koktejly, nápoje z ovocných šťáv, slazené ovocné nápoje, přípravky ke zhotovování nealkoholických nápojů, sorbety spadající do této třídy, piva; (33) alkoholické nápoje, s výjimkou pív, lihoviny, likéry, vína všech druhů, především jakostní vína, vína přívlastková, archivní vína, šumivá vína, sekty, alkoholické výtažky, alkoholické extrakty a esence z ovoce a hroznů, mošty s alkoholem, koktejly s alkoholem, alkoholické nápoje obsahující ovoce, konzumní a značkové lihoviny, řezané a ušlechtilé destiláty, včetně macerátů a výluhů, vinné, ovocné, bylinné a obilné destiláty.
- (730) **Stiffer, s.r.o.**, Úlehle 2067/3, Brno, Řečkovice, 62100, CZ
(740) Ing. Petr Soukup, tř. Svobody 43/39, Olomouc, 77900

(210) **O-566025**
(220) 19.08.2020
(320) 19.08.2020
(511) 16, 21, 25, 32, 33
(540)

WHISKOLA

- (510) (16) tiskoviny, katalogy, prospekty, plakáty, letáky a jiné tištěné propagační, reklamní a informační materiály, tiskopisy, vstupenky, šatní lístky, etikety, jídelní, nápojové a nabídkové lístky včetně obalů, mapy, pohlednice, fotografie, grafická díla, grafické reprodukce a jiná vyobrazení,

úložné krabice papírové, papírové obaly všeho druhu včetně obalů na nápoje a potraviny (kromě papírových kelímků), knihy, sešity, diáře, poznámkové bloky, zápisníky, kalendáře, dopisní papír, dopisní obálky, zakládací mapy, kancelářský papír, obaly na knihy, sešity a na jiné papírenské a polygrafické výrobky, pořadače, papírové praporky a vlaječky, samolepky, upomínkové předměty z papíru, obaly a tašky z papíru a umělých hmot v jiné třídě nezařazené, počítačové výstupy v tištěné formě na papírovém nosiči; (21) kelímky na nápoje (včetně papírových), stolní náčiní (nikoliv z drahých kovů), kuchyňské a servírovací nádobí kovové, porcelánové, keramické, skleněné a z plastů, jídelní a nápojové servisy i jednotlivé výrobky určené k těmto účelům porcelánové, keramické, skleněné, popřípadě kovové obsažené v této třídě, včetně lázeňských pohárků a kelímků, užitné a dekorativní výrobky ze skla; (25) oblečení, oděvy, obuv, kloboučnické zboží, doplňky k oblečení v rámci této třídy, zejména opasky, šály, pokrývky hlavy, rukavice, šátky, kravaty, ponožky, sportovní oblečení, sportovní obuv; (32) sirupy pro přípravu limonád, sirupy pro přípravu nápojů, nealkoholické nápoje, minerální vody, šumivé nealkoholické nápoje, nápoje a šťávy ovocné a zeleninové, ovocné a zeleninové výtažky nealkoholické, mošty, též hroznové, nealkoholické koktejly, nápoje z ovocných šťáv, slazené ovocné nápoje, přípravky ke zhotovování nealkoholických nápojů, sorbety spadající do této třídy, piva; (33) alkoholické nápoje, s výjimkou pív, lihoviny, likéry, vína všech druhů, především jakostní vína, vína přívlastková, archivní vína, šumivá vína, sekty, alkoholické výtažky, alkoholické extrakty a esence z ovoce a hroznů, mošty s alkoholem, koktejly s alkoholem, alkoholické nápoje obsahující ovoce, konzumní a značkové lihoviny, řezané a ušlechtilé destiláty, včetně macerátů a výluhů, vinné, ovocné, bylinné a obilné destiláty.

(730) **Stiffer, s.r.o.**, Úlehle 2067/3, Brno, Řečkovice, 62100, CZ
(740) Ing. Petr Soukup, tř. Svobody 43/39, Olomouc, 77900

(210) **O-566082**
(220) 21.08.2020
(320) 21.08.2020
(511) 6, 14, 19, 20, 21, 40, 42
(540)



(510) (6) busty a figurky z obecných kovů; (14) busty a figurky z drahých kovů; (19) umělecká díla, busty, figurky, sochy a sošky z kamene, betonu a/nebo mramoru, náhrobní kameny, stély (nekovové), pamětní desky (nekovové); (20) sochy, sošky, umělecké předměty, vývěsní štíty ze dřeva, vosku, sádry nebo plastu; (21) busty, dekorativní předměty, figurky, sochy, sošky a umělecká díla z keramiky, kameniny, terakoty nebo skla; (40) zakázková výroba uměleckých předmětů pro druhé; (42) umělecký design, průmyslový design, architektonické služby.

(730) **Králíček Albert**, Masarykovo náměstí 7, Nová Paka, 50901, CZ
(740) Ing. Margita Nedomlelová, Štrauchova 932, Jičín, Valdické Předměstí, 50601

(210) **O-566109**
(220) 22.08.2020
(320) 22.08.2020
(511) 9, 42
(540)

Hostify

(510) (9) nahraný obsah (počítačové programy, data a informace); (42) služby v oblasti informačních technologií, webhostingové služby a software jako služba a pronájem softwaru, herní platformy ve formě softwaru jako služby [SaaS], hosting počítačových dat, souborů, aplikací a informací.

(730) **Basl Matyáš**, Neumannova 1453/22, Praha 5, Zbraslav, 15600, CZ

(210) **O-566116**
(220) 21.08.2020
(320) 21.08.2020
(511) 5, 30, 44
(540)

KOGNIFIT

(510) (5) farmaceutické a veterinářské výrobky, hygienické výrobky pro léčebné účely, dietní potraviny a dietetické přípravky pro léčebné nebo veterinární účely, potraviny pro batolata, potravní doplňky pro lidskou potřebu a pro zvířata, náplasti, obvazový materiál, materiály pro plombování zubů a pro zubní otisky, dezinfekční přípravky, výrobky pro hubení škodlivých zvířat; (30) káva, čaj, kakao a kávové náhražky, rýže, tapioka a ságo, mouka a obilninové přípravky, cukrovinky, zmrzlina, cukr, med, melasa, droždí, prášek do pečiva, sůl, hořčice, koření; (44) lékařské služby, veterinární služby, péče o hygienu a krásu osob a zvířat, zemědělské, zahradnické a lesnické služby.

(730) **Blue step spol. s r.o.**, Jinonická 804/80, Praha 5, Košíře, 15800, CZ

(210) **O-566125**
(220) 20.08.2020
(320) 20.08.2020
(511) 36, 37
(540)

**absolut
estate.**
by absolut design

(510) (36) realitní kancelář; (37) developerské služby (stavebnictví).
(591) Barevná
(730) **Absolut Estate s.r.o.**, Komořanská 326/63, Praha 4, Modřany, 14300, CZ

(210) **O-566127**
(220) 24.08.2020
(320) 24.08.2020
(511) 12
(540)

KUSHAQ

(510) (12) automobily a jejich části a příslušenství, to vše ve třídě 12.
(730) **ŠKODA AUTO a.s.**, tř. Václava Klementa 869, Mladá Boleslav, Mladá Boleslav II, 29301, CZ

(210) **O-566139**
(220) 24.08.2020
(320) 24.08.2020
(511) 29, 35, 40
(540)

Jackson's

(510) (29) ovoce sušené, zelenina sušená, ovoce konzervované či jinak potravinářsky upravené, zelenina konzervovaná či jinak potravinářsky upravená, upravené ořechy; (35) maloobchodní, velkoobchodní a

elektronický prodej potravin, reklama, marketing, inzerce, zpracování a správa obchodních dat, obchodní management, organizační a ekonomické poradenství, předvádění výrobků, reklamní a prodejní akce s výrobky uvedenými ve třídě 29; (40) zpracování potravin, sušení potravin, konzervace potravin, poradenství a poskytování informací v oblasti zpracování potravin.

(730) **Royal Jerky s.r.o.**, Radlická 112/22, Praha 5, Smíchov, 15000, CZ
(740) Ing. Jarmila Javoříková, Slunečná 4566, Zlín, 76005

(210) **O-566140**

(220) 24.08.2020
(320) 24.08.2020
(511) 9, 12, 38
(540)



(510) (9) osobní digitální asistenční zařízení (PDA), počítačový software, počítačový komunikační software, interaktivní počítačový software, počítačový aplikační software, software pro mobilní telefony, aplikační software pro mobilní telefony, mobilní aplikace, aplikace k vyhledávání informací, počítačové aplikace pro kontrolu automatického řízení vozidel, počítačové aplikace pro navigační přístroje do vozidel, počítačové aplikace pro automatické ovládání parkování automobilu, počítačové aplikace pro automatické řízení automobilu, počítačové aplikace pro automatické parkování vozidel, software a aplikace pro mobilní zařízení, databáze, elektronické databáze, počítačové databáze, software k synchronizaci databází, zařízení ovládaná hlasem, zařízení na rozpoznávání hlasu, zařízení na zpracování hlasu, systémy na zpracování hlasu, software pro rozpoznávání hlasu, GPS (navigační přístroje), navigační software, telefony, sluchátka, mikrofony, digitální notepad, audio přístroje, elektronická komunikační zařízení, komunikační zařízení, počítačový hardware, elektronická navigační zařízení, elektronická telekomunikační zařízení, veškeré výše uvedené zboží pouze ve vztahu k automobilovému průmyslu; (12) automobily, pozemní vozidla a dopravní prostředky, části a příslušenství dopravních prostředků; (38) elektronický přenos dat, spoje (komunikace), elektronické datové komunikace, počítačová síťová komunikace, veškeré výše uvedené služby pouze ve vztahu k automobilovému průmyslu.

(591) Barevná
(730) **ŠKODA AUTO a.s.**, tř. Václava Klementa 869, Mladá Boleslav, Mladá Boleslav II, 29301, CZ

(210) **O-566146**

(220) 25.08.2020
(320) 25.08.2020
(511) 43
(540)

BISTRO NEJEN BURGER

(510) (43) služby zajišťující stravování a nápoje, bary, bufety, informace a poradenství ohledně přípravy jídel, jídelny, kavárny, restaurace, samoobslužné jídelny, samoobslužné restaurace, služby poskytující jídlo a nápoje s možností odnosu.

(730) **RM Bohemia caffe, s.r.o.**, Rudé armády 651, Velké Losiny, 78815, CZ
(740) Mgr. Pavel Kopa, advokát, Hlinky 57/142a, Brno, Pisárky, 60300

(210) **O-566147**

(220) 25.08.2020
(320) 25.08.2020
(511) 43
(540)

BISTRO NEJEN PÁREK

(510) (43) služby zajišťující stravování a nápoje, bary, bufety, informace a poradenství ohledně přípravy jídel, jídelny, kavárny, restaurace, samoobslužné jídelny, samoobslužné restaurace, služby poskytující jídlo a nápoje s možností odnosu.

(730) **RM Bohemia caffe, s.r.o.**, Rudé armády 651, Velké Losiny, 78815, CZ
(740) Mgr. Pavel Kopa, advokát, Hlinky 57/142a, Brno, Pisárky, 60300

(210) **O-566149**

(220) 25.08.2020
(320) 25.08.2020
(511) 9, 35, 42
(540)

DREAMBIG

(510) (9) aplikace, softwarové a mobilní aplikace (ke stažení), multimediální aplikace, vzdělávací software, software pro teamovou spolupráci, software pro vykazování práce, software pro evidenci docházky, počítačový software ke stažení pro správu dat (pořizování, ukládání, analýzu, archivaci, prezentaci), nosiče informací, nosiče dat, nahraný obsah (počítačové programy, data a informace), datová úložiště, CRM software (customer relationship management), software pro místní správu sítě (SAAS), mobilní telekomunikační přístroje, elektronické publikace ke stažení, elektronické databáze, elektronické databáze nahrané na počítačových médiích, databáze obchodních kontaktů, interaktivní databáze, systémy na zpracování dat; (35) reorganizace obchodních procesů a jejich nastavování, obsazování pracovních míst a nábor zaměstnanců, nábor a umístění zaměstnanců, inzerce pro nábor zaměstnanců, agentury pro zprostředkování práce a nábor zaměstnanců, vedení pohovorů za účelem naboru zaměstnanců, poradenství ohledně naboru zaměstnanců, propagační činnost, reklama, pomoc při řízení obchodní činnosti, obchodní administrativa, kancelářské práce, návrhy akčního plánu a jeho implementace (firemní plánování), maloobchodní služby v souvislosti s elektronickými publikacemi s možností stažení, softwarem a mobilními aplikacemi a mobilními telekomunikačními přístroji, řízení a správa počítačové databáze, sbírání informací do počítačové databáze, zprostředkování obchodních a komerčních kontaktů, podnikové strategické plánování, analýzy systémů obchodního řízení, obchodní management a podnikové poradenství, poradenství v oblasti řízení obchodní činnosti a podnikové organizace, obchodní konzultační služby přizpůsobené potřebám klientů, merchandising; (42) vývoj softwaru, programování a implementace softwaru, wehostingové služby a software jako služba (SaaS) a pronájem softwaru, odstraňování problémů ve formě diagnostiky problémů se spotřební elektronikou, navrhování a vývoj softwaru počítačové databáze, navrhování informačních systémů, tvorba programů na zpracování dat, konzultační, poradenské a informační služby v oblasti informačních technologií, poradenské služby vztahující se k počítačovým informačním systémům, poradenské služby zaměřené na analýzu informačních systémů, služby kopírování a konverze dat, služby kódování dat, poradenství v oblasti šifrování dat, služby zabezpečení, ochrany a obnovy v oblasti informačních technologií, instalace a aktualizace programů na zpracování dat, navrhování informačních systémů, analýza výsledků vzdělávacích testů a dat pro třetí osoby, poradenství v oblasti automatizace v kancelářích a na pracovištích.

(730) **dreamBIG s.r.o.**, Londýnská 576/46, Praha 2, Vinohrady, 12000, CZ
(740) zaeRkováno s.r.o., Vršovická 478/51, Praha 10, Vršovice, 10100

(210) **O-566234**

(220) 28.08.2020
(320) 28.08.2020
(511) 10, 20, 37
(540)



(510) (10) nábytek pro lékařské účely; (20) nábytek všeho druhu (dřevěný, ratanový, proutěný, kovový, čalouněný, plastový, skleněný), nábytkové díly

a bytové doplňky zařazené v této třídě, včetně sektorového nábytku, kuchyní, kuchyňských linek a dílů pro ně, koupelnového nábytku a jeho dílů, kancelářského nábytku a jeho dílů, nábytku pro ložnice, nábytku pro obývací, dětské a studentské pokoje, nábytku pro pracovny, předsíňového nábytku a vestavěných skříní, zahradního nábytku, nábytku pro kempink, nábytková dvířka a dvířka kuchyňských linek, předsíňového nábytku a vestavěných skříní; (37) renovace nábytku a nábytkových doplňků, truhlářství v rámci této třídy.

(730) **Trachea, a.s.**, Hájecká 1068/14, Brno, Černovice, 61800, CZ

(740) Ing. Petr Soukup, tř. Svobody 43/39, Olomouc, 77900

(210) **O-566235**

(220) 28.08.2020

(320) 28.08.2020

(511) 10, 20, 37

(540)



(510) (10) nábytek pro lékařské účely; (20) nábytek všeho druhu (dřevěný, ratanový, proutěný, kovový, čalouněný, plastový, skleněný), nábytkové díly a bytové doplňky zařazené v této třídě, včetně sektorového nábytku, kuchyní, kuchyňských linek a dílů pro ně, koupelnového nábytku a jeho dílů, kancelářského nábytku a jeho dílů, nábytku pro ložnice, nábytku pro obývací, dětské a studentské pokoje, nábytku pro pracovny, předsíňového nábytku a vestavěných skříní, zahradního nábytku, nábytku pro kempink, nábytková dvířka a dvířka kuchyňských linek, předsíňového nábytku a vestavěných skříní; (37) renovace nábytku a nábytkových doplňků, truhlářství v rámci této třídy.

(730) **Trachea, a.s.**, Hájecká 1068/14, Brno, Černovice, 61800, CZ

(740) Ing. Petr Soukup, tř. Svobody 43/39, Olomouc, 77900

(210) **O-566236**

(220) 28.08.2020

(320) 28.08.2020

(511) 5, 35

(540)



MIGRENAL

(510) (5) farmaceutické výrobky; (35) velkoobchodní, maloobchodní a internetový prodej farmaceutických výrobků.

(591) Barevná

(730) **Baloun Květoslav MUDr.**, náměstí Republiky 6/5, Plzeň, Vnitřní Město, 30100, CZ

(210) **O-566301**

(220) 02.09.2020

(320) 02.09.2020

(511) 6, 9, 10, 20, 37, 42

(540)

FORCLEAN
Clean Room Elements

(510) (6) kovové kazety, spojky a lišty na stavbu těsných stropů, obkladů a stěn, kovové stavební dílce sendvičové konstrukce s požární odolností, kovové sendvičové obkladové dílce z lakovaného, pozinkovaného nebo nerezového plechu, kovové obklady stěn a dveří, zejména z povrchově upraveného a

antikorozičního materiálu, kovová okna a dveře speciální konstrukce, zejména do prostorů s vyššími nároky na sterilitu a bezprašné prostředí, kovové posuvné dveře a integrovaná okna, kovové držáky, kovové podstavce, podložky, podpory, závěsy a zábradlí, kontejnery operačních jednotek a jejich zázemí, kovové kazetové podhledy včetně všech kotvicích a závěsných komponentů, kovové vzduchotechnické filtrační a distribuční prvky; (9) laboratorní nábytek (speciálně upravený), laboratorní skřínky se speciálním odsáváním nebezpečných látek, laboratorní stoly se speciálním odsáváním nebezpečných látek, laboratorní vitríny se speciálním odsáváním nebezpečných látek, laminární pole, tj. filtrační speciální zařízení pro ochranu výrobků a produktů po dobu manipulace s nimi před kontaminací z okolí; (10) operační stoly, lékařské přístroje a zařízení pro vybavení kontejnerových operačních jednotek a mobilních kontejnerů; (20) nábytek kovový, vitríny (nábytek), lékárníčky (skřínky), umyvadlové skřínky, skříně na ukládání zdravotnického materiálu, vložky do dřezu, stoly a stolký, pracovní desky, nerezový nábytek pro gastronomii; (37) montáž stavebních konstrukčních systémů pro bezpečné, hygienické a sterilitní pracoviště, montáž kontejnerových operačních jednotek a jejich zázemí, montáž tepelných, ventilačních a klimatizačních zařízení, klempířské, elektroinstalační, stavební, vodoinstalační a plynoinstalační práce a služby, práškové lakování; (42) projekční a konstruktérská práce v oblasti stavebnictví a strojírenství a poradenské služby v této oblasti, technické projektové studie v laboratorním oboru, technické konzultace a návrhy týkající se laboratorních zařízení.

(591) Barevná

(730) **FOR Clean, a.s.**, Vrbovská cesta 39, Piešťany, SK

(740) Patentová a známková kancelář, Ing. Jaromír Příkrýl, Včelín 1161, Hulín, 76824

(210) **O-566311**

(220) 02.09.2020

(320) 02.09.2020

(511) 16, 20, 29, 35, 43

(540)



(510) (16) reklamní, propagační a informační materiály z papíru a plastických hmot, a to tiskoviny, kalendáře, plakáty, tácky, papírové ubrusky a ubrusy, pohlednice, papírové billboardy (velkoplošné plakáty), tužky; (20) obaly (krabice) z umělých hmot a nádoby z umělých hmot jako obaly na potraviny, zejména na masné a uzenářské výrobky; (29) maso, masné výrobky a uzenářské výrobky; (35) reklamní a propagační činnost, nákup a prodej potravin a nápojů; (43) služby spojené se stravováním, provozování bufetů a provozoven rychlého občerstvení.

(591) Barevná

(730) **ZEMAN maso - uzeniny, a.s.**, Antala Staška 1670/80, Praha 4, Krč, 14000, CZ

(740) **LANGROVA, s.r.o.**, Skřetova 1011/48, Plzeň, Jižní Předměstí, 30100

(210) **O-566312**
(220) 02.09.2020
(320) 02.09.2020
(511) 16, 20, 29, 35, 40
(540)



(510) (16) reklamní, propagační a informační materiály z papíru a plastických hmot, a to tiskoviny, kalendáře, plakáty, tácky, papírové ubrousky a ubrusy, pohlednice, papírové billboardy (velkoplošné plakáty), tužky; (20) obaly (krabice) z umělých hmot a nádoby z umělých hmot jako obaly na potraviny, zejména na masné a uzenářské výrobky; (29) maso, masné výrobky a uzenářské výrobky; (35) reklamní a propagační činnost, nákup a prodej potravin a nápojů; (40) řeznictví, zpracování masa a masných výrobků, porážka zvířat.
(591) Barevná
(730) **ZEMAN maso - uzeniny, a.s.**, Antala Staška 1670/80, Praha 4, Krč, 14000, CZ
(740) LANGROVA, s.r.o., Skřetova 1011/48, Plzeň, Jižní Předměstí, 30100

(210) **O-566313**
(220) 02.09.2020
(320) 02.09.2020
(511) 29, 35, 40
(540)



(510) (29) maso, masné výrobky a uzenářské výrobky; (35) reklamní a propagační činnost, nákup a prodej potravin a nápojů; (40) řeznictví, zpracování masa a masných výrobků, porážka zvířat.
(591) Barevná
(730) **ZEMAN maso - uzeniny, a.s.**, Antala Staška 1670/80, Praha 4, Krč, 14000, CZ
(740) LANGROVA, s.r.o., Skřetova 1011/48, Plzeň, Jižní Předměstí, 30100

(210) **O-566316**
(220) 02.09.2020
(320) 02.09.2020
(511) 16, 20, 25, 35, 41
(540)



(510) (16) tištěné vyučovací pomůcky, vyučovací pomůcky a potřeby (s výjimkou přístrojů), učební pomůcky (s výjimkou zařízení), plakáty, papírové plakáty, hudebniny, hudební partitury, hudební časopisy, hudební sešity, hudební návody, příručky, tištěné hudební sešity, tištěné knihy z oblasti hudební výchovy, notové zápisy, notové sešity, tištěné notové zápisy; (20) nábytek, dřevěný nábytek, zvukotěsné skříně (nábytek), nábytek ze dřeva, stojany (nábytek), police (nábytek) pro použití na audio zařízení, stoly, pracovní stoly, pulty (stoly), pracovní stoly pro práci vestože, vestavěné skříně, policové skříně, skříně jako nábytek, nábytkové skříně a stěny, police, nábytek pro nahrávací studia; (25) trička, trička s potiskem, čepice s kšiltem, čepice (pokrývky hlavy), mikiny, mikiny s kapucí; (35) maloobchodní prodej hudebních nástrojů, maloobchodní služby s hudebními soubory s možností stažení, řízení obchodní činnosti hudebních umělců, řízení obchodní činnosti hudebních interpretů, propagace hudebních koncertů, propagace hudby druhých prostřednictvím poskytování on-line portfolií přes webovou stránku, on-line maloobchodní služby v oblasti digitální hudby s možností stažení; (41) vzdělávací a školicí služby, výukové služby, hudební zábava, hudební výuka, hudební vzdělávání, hudební koncerty, hudební vystoupení, hudební produkce, hudební nakladatelství, hudební vydavatelství, služby hudební výuky, pořádání hudebních koncertů, organizování hudebních koncertů, pronájem hudebních nástrojů, půjčování hudebních nástrojů, organizování hudebních soutěží, živé hudební koncerty, živá hudební představení, pořádání hudebních akcí, produkce hudebních videí, produkce hudebních nahrávek, výroba hudebních nahrávek, režie hudebních představení, vydávání hudebních textů, služby hudebního vydavatelství, vydávání hudebních děl, produkce hudebních koncertů, korespondenční kurzy hudební výuky, provozování živých hudebních vystoupení, organizování živých hudebních vystoupení, organizování vizuální a hudební zábavy, služby v oblasti hudebních festivalů, výroba zvukových a hudebních záznamů, pronájem fonografických a hudebních nahrávek, konzultace o filmové a hudební produkci, výroba hudebních děl v nahrávacím studiu, služby v oblasti nahrávání v hudebních studiích, příprava a vedení cvičení pro hudební výuku a programy, kulturní služby, organizace kulturních představení, poskytování kulturních aktivit, vedení kulturních akcí, workshopy ke kulturním účelům, pořádání (organizace) kulturních aktivit, pořádání festivalů pro kulturní účely, organizování akcí pro kulturní účely, organizování kulturních a uměleckých akcí, organizování zábavních akcí, letní tábory (zábava a vzdělávání), letní tábory (zábava a vyučování), pořádání vzdělávacích aktivit pro letní tábory, pořádání zábavních aktivit pro letní tábory, pořádání kulturních aktivit pro letní tábory, školení, vedení workshopů (školení), koučink (školení), školení pro dospělé, poskytování školení a výuky, odborné vzdělávání a školení, pořádání workshopů (školení), poskytování elektronických publikací (bez možnosti stažení), poskytování elektronických online publikací periodik a knih, poskytování on line publikací elektronických novin, vydávání a publikace časopisů, poskytování studiových prostor a zařízení pro nahrávání videí, produkce zvukových záznamů, produkce audioprogramů, skládání hudby, skládání písní, psaní a skládání písní, skládání hudby pro třetí osoby, služby v oblasti skládání hudby, vydávání notových partů, služby nahrávacího studia, služby studia pro nahrávání videí, organizování kurzů využívajících metod dálkového studia.
(591) Barevná
(730) **Slávik Martin**, Valtická 4107/17, Brno, Židenice, 62800, CZ
(740) SEDLAKOVA LEGAL s.r.o., Mgr. Jana Sedláková, advokátka, Purkyňova 648/125, Brno, Medlánky, 61200

(210) **O-566317**
(220) 02.09.2020
(320) 02.09.2020
(511) 16, 20, 25, 35, 41
(540)

Nightingale Production

(510) (16) tištěné vyučovací pomůcky, vyučovací pomůcky a potřeby (s výjimkou přístrojů), učební pomůcky (s výjimkou zařízení), plakáty, papírové plakáty, hudebniny, hudební partitury, hudební časopisy, hudební sešity, hudební návody, příručky, tištěné hudební sešity, tištěné knihy z oblasti hudební výchovy, notové zápisy, notové sešity, tištěné notové zápisy; (20) nábytek, dřevěný nábytek, zvukotěsné skříně (nábytek), nábytek ze dřeva, stojany (nábytek), police (nábytek) pro použití na audio zařízení, stoly, pracovní stoly, pulty (stoly), pracovní stoly pro práci vestoje, vestavěné skříně, policové skříně, skříně jako nábytek, nábytkové skříně a stěny, police, nábytek pro nahrávací studia; (25) trička, trička s potiskem, čepice s kšiltlem, čepice (pokrývky hlavy), mikiny, mikiny s kapucí; (35) maloobchodní prodej hudebních nástrojů, maloobchodní služby s hudebními soubory s možností stažení, řízení obchodní činnosti hudebních umělců, řízení obchodní činnosti hudebních interpretů, propagace hudebních koncertů, propagace hudby druhých prostřednictvím poskytování on-line portfolií přes webovou stránku, on-line maloobchodní služby v oblasti digitální hudby s možností stažení; (41) vzdělávací a školicí služby, výukové služby, hudební zábava, hudební výuka, hudební vzdělávání, hudební koncerty, hudební vystoupení, hudební produkce, hudební nakladatelství, hudební vydavatelství, služby hudební výuky, pořádání hudebních koncertů, organizování hudebních koncertů, pronájem hudebních nástrojů, půjčování hudebních nástrojů, organizování hudebních soutěží, živé hudební koncerty, živá hudební představení, pořádání hudebních akcí, produkce hudebních videí, produkce hudebních nahrávek, výroba hudebních nahrávek, režie hudebních představení, vydávání hudebních textů, služby hudebního vydavatelství, vydávání hudebních děl, produkce hudebních koncertů, korespondenční kurzy hudební výuky, provozování živých hudebních vystoupení, organizování živých hudebních vystoupení, organizování vizuální a hudební zábavy, služby v oblasti hudebních festivalů, výroba zvukových a hudebních záznamů, pronájem fonografických a hudebních nahrávek, konzultace o filmové a hudební produkci, výroba hudebních děl v nahrávacím studiu, služby v oblasti nahrávání v hudebních studiích, příprava a vedení cvičení pro hudební výuku a programy, kulturní služby, organizace kulturních představení, poskytování kulturních aktivit, vedení kulturních akcí, workshopy ke kulturním účelům, pořádání (organizace) kulturních aktivit, pořádání festivalů pro kulturní účely, organizování akcí pro kulturní účely, organizování kulturních a uměleckých akcí, organizování zábavních akcí, letní tábory (zábava a vzdělávání), letní tábory (zábava a vyučování), pořádání vzdělávacích aktivit pro letní tábory, pořádání zábavních aktivit pro letní tábory, pořádání kulturních aktivit pro letní tábory, školení, vedení workshopů (školení), koučink (školení), školení pro dospělé, poskytování školení a výuky, odborné vzdělávání a školení, pořádání workshopů (školení), poskytování elektronických publikací (bez možnosti stažení), poskytování elektronických online publikací periodik a knih, poskytování on line publikací elektronických novin, vydávání a publikace časopisů, poskytování studiových prostor a zařízení pro nahrávání videí, produkce zvukových záznamů, produkce audioprogramů, skládání hudby, skládání písní, psaní a skládání písní, skládání hudby pro třetí osoby, služby v oblasti skládání hudby, vydávání notových partů, služby nahrávacího studia, služby studia pro nahrávání videí, organizování kurzů využívajících metod dálkového studia.

(730) **Slávik Martin**, Valtická 4107/17, Brno, Židenice, 62800, CZ
(740) SEDLAKOVA LEGAL s.r.o., Mgr. Jana Sedláková, advokátka, Purkyňova 648/125, Brno, Medlánky, 61200

(210) **O-566323**
(220) 02.09.2020
(320) 02.09.2020
(511) 19, 36, 37, 40, 42
(540)



(510) (19) nekovové stavební materiály, nekovové stavební dílce a prefabrikáty pro montáž nízkoenergetických dřevostavěb a montovaných domků, nekovové polotovary pro stavby zařazené do tř. 19, stavební materiál, včetně polozpracovaného řeziva, trámy, krokve, prkna, příčky dřevěné panely, překližka, kompozitní stavební materiály na bázi dřeva a jiné nekovové stavební materiály zařazené do tř. 19, nekovové okenní a dveřní překlady, nekovová okna, nekovové dveře, nekovové armatury pro stavebnictví, cihly, tvárnice, dlaždice, obkladačky, nekovové překlady, podlahové krytiny stavebního charakteru (betonové podlahy), cement, vápno, přírodní a umělý kámen, sádra, šterk, betonové, keramické a kamenné stavební prvky, nekovové krytiny na střechy, nekovové okapní žlaby, nekovové komíny a nekovové komínové pláště, sklo pro stavby, izolační sklo (pro stavebnictví), tabulové sklo, nekovová schodiště, dřevěné konstrukce, dřevostavby, konstrukce z dřevěných příhradových vazníků s kovovými deskami a prolisovanými trny; (36) realitní činnost, koupě, prodej a pronájem nemovitostí, správa nemovitostí, poradenství v oblasti nemovitostí a jejich financování, zprostředkovatelská činnost v uvedených oblastech tř. 36; (37) provádění staveb, včetně jejich změn, udržovacích prací na nich a jejich odstraňování, montáž dřevostavěb, zejména rodinných domků, pokrývačské práce, izolace staveb, zednické práce, štukování, sádrování, truhlářské služby, instalace a montáž přístrojů a zařízení pro topení, ventilaci, klimatizaci, jakož i rozvod vody a sanitárních zařízení v montovaných domech, stavební dozor, poradenství ve stavebnictví, stavební informace, zprostředkovatelská a obstaravatelská činnost v uvedených oblastech tř. 37, montáž a stavba dřevěných konstrukcí a dřevostavěb, montáž konstrukcí z dřevěných příhradových vazníků s kovovými deskami a prolisovanými trny, truhlářství, podlahářství, pokrývačství, tesařství, izolátorství, klempířství, opravy karosérií; (40) zpracování dřeva, řezání pilou, montáž materiálů ze dřeva pro třetí osoby na objednávku, pilařství, impregnování, klempířství, tesařství, truhlářství, impregnace dřeva; (42) projektová činnost ve výstavbě, výzkum, vývoj a návrhy konstrukce prefabrikovaných celostěnných panelů pro dřevostavby, odborné konzultace zaměřené na technologii ve stavebnictví, architektonické poradenství, projektový management v oblasti koordinace činností spojených s realizací staveb (projekční činnost), navrhování dřevěných konstrukcí dřevostavěb, navrhování konstrukcí z dřevěných příhradových vazníků s kovovými deskami a prolisovanými trny.

(730) **DONAMI Real s.r.o.**, U Kolory 302, Liberec, Liberec XXV-Vesec, 46312, CZ

(210) **O-566358**
(220) 04.09.2020
(320) 04.09.2020
(511) 6, 7, 11, 35, 37
(540)

italinox nová dimenze ve světě nerezové oceli

(510) (6) obecné kovy v surovém a polozpracovaném stavu a jejich slitiny i s nekovovými materiály, plechy zejména ocelové, nerez, plechové zboží, kovové roury a trubky, kovové spojky pro potrubí (fitinky), vruty, šrouby, hřebíky a jiné kovové výrobky, vše spadající do třídy 6; (7) stroje, a to obráběcí stroje, motory, soukolí, hnací řemeny, vše spadající do třídy 7; (11) nerezové výrobky pro gastronomii (umyvadla, vevařovací dřezy, vany pro vodní lázeň), vše spadající do třídy 11; (35) maloobchod-velkoobchod, export-import, internetový obchod (e-shop), vše s výrobky: hutní nerezový materiál, nerezové výrobky pro gastronomii, čistící a konzervační výrobky, dodavatelské služby pro třetí osoby, marketing, propagace, reklama, inzerce

všemi druhy médií; (37) opravy, servis, montáž výrobků z nerezové oceli a obecných kovů (servisní centrum).

(730) **ITALINOX s.r.o.**, Zděbradská 58/59, Říčany, Jazlovce, 25101, CZ

(740) Ing. Francis Jupa, patentový zástupce, Měchenická 4/2554, Praha 4, 14100

(210) **O-566390**

(220) 07.09.2020

(320) 07.09.2020

(511) 19, 35, 37

(540)

**hřiště
hrou**

(510) (19) stavební materiály nekovové, dřevo opracované, stavební, tvárné, užitkové, dřevo jako polotovary, dlažby ze dřeva, altány, dřevěná obložení, dýhy, stavby ze dřeva, stavby přenosné, nekovové; (35) propagační činnost, marketing, pomoc při řízení obchodní činnosti ve stavebnictví, obchodní administrativa, kancelářské práce, rozšiřování propagačních publikací, obchodní informace, inzerce reklamní, organizování výstav na pomoc obchodu a výstav reklamních, maloobchod, velkoobchod, internetový obchod, obchod provozovaný mimo řádné provozovny, zprostředkování obchodu, a to vše se stavebním materiálem a stavebními stroji; (37) stavebnictví, stavitelství, stavební dozor, stavební informace, umělecké truhlářství v rámci této třídy, opravy a renovace dočasných staveb, dřevěných staveb a staveb přenosných, altánů, nekovových staveb, staveb a prolézaček pro děti a dětských hřišť.

(730) **Hřiště hrou s.r.o.**, Sobotecká 810, Turnov, 51101, CZ

(740) RETROPATENT s.r.o., Dobiášova 1246/29, Liberec, Liberec VI-Rochlice, 46006

(210) **O-566392**

(220) 07.09.2020

(320) 07.09.2020

(511) 41

(540)

**LOUIS ALEXANDRE CHIRON
MEMORIAL**

(510) (41) pořádání sportovních soutěží.

(730) **Řepa Karel**, Radomská 470/3, Praha 8, Bohnice, 18100, CZ

(210) **O-566394**

(220) 07.09.2020

(320) 07.09.2020

(511) 19, 35, 37

(540)

Hřiště hrou

(510) (19) stavební materiály nekovové, dřevo opracované, stavební, tvárné, užitkové, dřevo jako polotovary, dlažby ze dřeva, altány, dřevěná obložení, dýhy, stavby ze dřeva, stavby přenosné, nekovové; (35) propagační činnost, marketing, pomoc při řízení obchodní činnosti ve stavebnictví, obchodní administrativa, kancelářské práce, rozšiřování propagačních publikací, obchodní informace, inzerce reklamní, organizování výstav na pomoc obchodu a výstav reklamních, maloobchod, velkoobchod, internetový obchod, obchod provozovaný mimo řádné provozovny, zprostředkování obchodu, a to vše se stavebním materiálem a stavebními stroji; (37) stavebnictví, stavitelství, stavební dozor, stavební informace, umělecké truhlářství v rámci této třídy, opravy a renovace dočasných staveb, dřevěných staveb a staveb přenosných, altánů, nekovových staveb, staveb a prolézaček pro děti a dětských hřišť.

(730) **Hřiště hrou s.r.o.**, Sobotecká 810, Turnov, 51101, CZ

(740) RETROPATENT s.r.o., Dobiášova 1246/29, Liberec, Liberec VI-Rochlice, 46006

(210) **O-566420**

(220) 08.09.2020

(320) 08.09.2020

(511) 16, 28, 35, 41

(540)



(510) (16) karty, obrázkové karty, učební a vyučovací pomůcky (s výjimkou přístrojů), herní plány-návody k hrám, manuály, reklamní, inzertní, propagační materiály spadající do této třídy; (28) herní plány v rámci této třídy, herní sady, hrací karty, hry deskové, strategické deskové hry, taktické deskové hry, hry rozvíjející dovednosti, hry rozvíjející logické myšlení, hry společenské, hry stolní, karetní hry, kvízové hry, vzdělávací hry, části a příslušenství všech zde uvedených výrobků, zahrnuté v této třídě; (35) maloobchod s výrobky výše uvedenými ve třídě 16 a 28, velkoobchod s výrobky výše uvedenými ve třídě 16 a 28, elektronický prodej s výrobky výše uvedenými ve třídě 16 a 28; (41) služby v oblasti výchovy a vzdělávání, vzdělávací a výukové služby, tvorba vzdělávacích materiálů, textů, tiskovin, tvorba vzdělávacích příruček, organizování soutěží a her pro výchovné, vzdělávací, kulturní a zábavní účely.

(591) Barevná

(730) **VYSOKÉ UČENÍ TECHNICKÉ V BRNĚ, Fakulta podnikatelská**, Kolejní 2906/4, Brno, Královo Pole, 61200, CZ

(740) INPARTNERS GROUP, Mgr. Lenka Musilová, Tuřanka 1519/115a, Brno, Slatina, 62700

(210) **O-566423**

(220) 08.09.2020

(320) 08.09.2020

(511) 16, 28, 35, 41

(540)

O TRŮN MARMANA

(510) (16) karty, obrázkové karty, učební a vyučovací pomůcky (s výjimkou přístrojů), herní plány-návody k hrám, manuály, reklamní, inzertní, propagační materiály spadající do této třídy; (28) herní plány v rámci této třídy, herní sady, hrací karty, hry deskové, strategické deskové hry, taktické deskové hry, hry rozvíjející dovednosti, hry rozvíjející logické myšlení, hry společenské, hry stolní, karetní hry, kvízové hry, vzdělávací hry, části a příslušenství všech zde uvedených výrobků, zahrnuté v této třídě; (35) maloobchod s výrobky výše uvedenými ve třídě 16 a 28, velkoobchod s výrobky výše uvedenými ve třídě 16 a 28, elektronický prodej s výrobky výše uvedenými ve třídě 16 a 28; (41) služby v oblasti výchovy a vzdělávání, vzdělávací a výukové služby, tvorba vzdělávacích materiálů, textů, tiskovin, tvorba vzdělávacích příruček, organizování soutěží a her pro výchovné, vzdělávací, kulturní a zábavní účely.

(730) **VYSOKÉ UČENÍ TECHNICKÉ V BRNĚ, Fakulta podnikatelská**, Kolejní 2906/4, Brno, Královo Pole, 61200, CZ

(740) INPARTNERS GROUP, Mgr. Lenka Musilová, Tuřanka 1519/115a, Brno, Slatina, 62700

(210) **O-566449**
(220) 09.09.2020
(320) 09.09.2020
(511) 35, 41
(540)

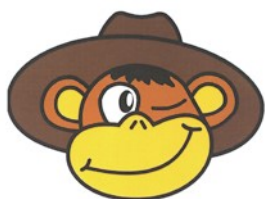

Osm a půl opice

(510) (35) reklama, propagace; (41) kulturní, vzdělávací a zábavní služby poskytované uměleckými galeriemi, pořádání a uvádění koncertů, pořádání a vedení workshopů, pořádání plesů, poskytování informací v oblasti zábavy, prázdninové tábory (zábava), výuka, zábava, vzdělávací služby zaměřené na tanec, fotografování, kulturní činnost.
(591) Barevná
(730) **Mařík Zbyněk**, Zeyerovo nábřeží 262, Strakonice, 38601, CZ

(210) **O-566511**
(220) 10.09.2020
(320) 10.09.2020
(511) 29, 30, 31, 43
(540)

Culina CAROLINA

(510) (29) potraviny a potravinářské výrobky živočišného původu, zpracované ovoce a zelenina a jiné zahradní či obdobné jedlé produkty upravené nebo konzervované pro konzumaci, vše v rámci této třídy, maso, ryby, drůbež a zvířina, masové výtažky, konzervované, mražené, sušené a vařené ovoce a zelenina, želé, džemy, kompoty, vejce, mléko, sýry, máslo, jogurty a jiné mléčné výrobky, potravinářské oleje a tuky; (30) potraviny rostlinného původu, upravené nebo konzervované pro přímou konzumaci, jakož i prostředky pro zlepšení chuti potravin, vše v rámci této třídy, káva, čaj, kakao a náhražky kávy, rýže, těstoviny, nudle, tapioka a ságo, mouka a přípravky vyrobené z obilnin, chléb, pečivo a cukrovinky, čokoláda, zmrzliny, sorbety a jiné produkty určené ke konzumaci v mraženém stavu, cukr, med, melasa, droždí, kypřicí prášek do pečiva, sůl, koření přísady, koření, konzervované byliny, ocet, omáčky a jiná ochucovadla, led (zmrazená voda); (31) surové a nezpracované zemědělské, akvakulturní, zahradnické a lesní produkty, zrna a semena surová nebo nezpracovaná, čerstvé ovoce a zelenina, čerstvé bylinky, přírodní rostliny a květiny, cibule a hlízy, sazenice a semena pro pěstování rostlin, živá zvířata, slad; (43) cateringové služby v oblasti gastronomie a jejich zprostředkování, stravovací služby pro svatební hostiny, bankety, rauty, tématické večírky, párty, gala večere, promoce, narozeninové oslavy, zahradní a domácí slavnosti, poradenská činnost v oblasti gastronomie, služby zajišťující stravování a nápoje, zásobování (catering), restaurace, jídelny a závodní jídelny, samoobslužné restaurace, bufety, bary.
(730) **Univerzita Karlova**, Ovocný trh 560/5, Praha 1, Staré Město, 11636, CZ

(210) **O-566512**
(220) 10.09.2020
(320) 10.09.2020
(511) 29, 30, 31, 43
(540)



(510) (29) potraviny a potravinářské výrobky živočišného původu, zpracované ovoce a zelenina a jiné zahradní či obdobné jedlé produkty upravené nebo

konzervované pro konzumaci, vše v rámci této třídy, maso, ryby, drůbež a zvířina, masové výtažky, konzervované, mražené, sušené a vařené ovoce a zelenina, želé, džemy, kompoty, vejce, mléko, sýry, máslo, jogurty a jiné mléčné výrobky, potravinářské oleje a tuky; (30) potraviny rostlinného původu, upravené nebo konzervované pro přímou konzumaci, jakož i prostředky pro zlepšení chuti potravin, vše v rámci této třídy, káva, čaj, kakao a náhražky kávy, rýže, těstoviny, nudle, tapioka a ságo, mouka a přípravky vyrobené z obilnin, chléb, pečivo a cukrovinky, čokoláda, zmrzliny, sorbety a jiné produkty určené ke konzumaci v mraženém stavu, cukr, med, melasa, droždí, kypřicí prášek do pečiva, sůl, koření přísady, koření, konzervované byliny, ocet, omáčky a jiná ochucovadla, led (zmrazená voda); (31) surové a nezpracované zemědělské, akvakulturní, zahradnické a lesní produkty, zrna a semena surová nebo nezpracovaná, čerstvé ovoce a zelenina, čerstvé bylinky, přírodní rostliny a květiny, cibule a hlízy, sazenice a semena pro pěstování rostlin, živá zvířata, slad; (43) cateringové služby v oblasti gastronomie a jejich zprostředkování, stravovací služby pro svatební hostiny, bankety, rauty, tématické večírky, párty, gala večere, promoce, narozeninové oslavy, zahradní a domácí slavnosti, poradenská činnost v oblasti gastronomie, služby zajišťující stravování a nápoje, zásobování (catering), restaurace, jídelny a závodní jídelny, samoobslužné restaurace, bufety, bary.

(730) **Univerzita Karlova**, Ovocný trh 560/5, Praha 1, Staré Město, 11636, CZ

(210) **O-566513**
(220) 10.09.2020
(320) 10.09.2020
(511) 29, 30, 31, 43
(540)



(510) (29) potraviny a potravinářské výrobky živočišného původu, zpracované ovoce a zelenina a jiné zahradní či obdobné jedlé produkty upravené nebo konzervované pro konzumaci, vše v rámci této třídy, maso, ryby, drůbež a zvířina, masové výtažky, konzervované, mražené, sušené a vařené ovoce a zelenina, želé, džemy, kompoty, vejce, mléko, sýry, máslo, jogurty a jiné mléčné výrobky, potravinářské oleje a tuky; (30) potraviny rostlinného původu, upravené nebo konzervované pro přímou konzumaci, jakož i prostředky pro zlepšení chuti potravin, vše v rámci této třídy, káva, čaj, kakao a náhražky kávy, rýže, těstoviny, nudle, tapioka a ságo, mouka a přípravky vyrobené z obilnin, chléb, pečivo a cukrovinky, čokoláda, zmrzliny, sorbety a jiné produkty určené ke konzumaci v mraženém stavu, cukr, med, melasa, droždí, kypřicí prášek do pečiva, sůl, koření přísady, koření, konzervované byliny, ocet, omáčky a jiná ochucovadla, led (zmrazená voda); (31) surové a nezpracované zemědělské, akvakulturní, zahradnické a lesní produkty, zrna a semena surová nebo nezpracovaná, čerstvé ovoce a zelenina, čerstvé bylinky, přírodní rostliny a květiny, cibule a hlízy, sazenice a semena pro pěstování rostlin, živá zvířata, slad; (43) cateringové služby v oblasti gastronomie a jejich zprostředkování, stravovací služby pro svatební hostiny, bankety, rauty, tématické večírky, párty, gala večere, promoce, narozeninové oslavy, zahradní a domácí slavnosti, poradenská činnost v oblasti gastronomie, služby zajišťující stravování a nápoje, zásobování (catering), restaurace, jídelny a závodní jídelny, samoobslužné restaurace, bufety, bary.

(591) Barevná
(730) **Univerzita Karlova**, Ovocný trh 560/5, Praha 1, Staré Město, 11636, CZ

(210) **O-566514**
(220) 10.09.2020
(320) 10.09.2020
(511) 29, 30, 31, 43
(540)



(510) (29) potraviny a potravinářské výrobky živočišného původu, zpracované ovoce a zelenina a jiné zahradní či obdobné jedlé produkty upravené nebo konzervované pro konzumaci, vše v rámci této třídy, maso, ryby, drůbež a zvířina, masové výtažky, konzervované, mražené, sušené a vařené ovoce a zelenina, želé, džemy, kompoty, vejce, mléko, sýry, máslo, jogurty a jiné mléčné výrobky, potravinářské oleje a tuky; (30) potraviny rostlinného původu, upravené nebo konzervované pro přímou konzumaci, jakož i prostředky pro zlepšení chuti potravin, vše v rámci této třídy, káva, čaj, kakao a náhražky kávy, rýže, těstoviny, nudle, tapioka a ságo, mouka a přípravky vyrobené z obilnin, chléb, pečivo a cukrovinky, čokoláda, zmrzliny, sorbety a jiné produkty určené ke konzumaci v mraženém stavu, cukr, med, melasa, droždí, kypřicí prášek do pečiva, sůl, koření přísady, koření, konzervované byliny, ocet, omáčky a jiná ochucovadla, led (zmrazená voda); (31) surové a nezpracované zemědělské, akvakulturní, zahradnické a lesní produkty, zrna a semena surová nebo nezpracovaná, čerstvé ovoce a zelenina, čerstvé bylinky, přírodní rostliny a květiny, cibule a hlízy, sazenice a semena pro pěstování rostlin, živá zvířata, slad; (43) cateringové služby v oblasti gastronomie a jejich zprostředkování, stravovací služby pro svatební hostiny, bankety, rauty, tématické večírky, párty, gala večere, promoce, narozeninové oslavy, zahradní a domácí slavnosti, poradenská činnost v oblasti gastronomie, služby zajišťující stravování a nápoje, zásobování (catering), restaurace, jídelny a závodní jídelny, samoobslužné restaurace, bufety, bary.

(591) Barevná
(730) **Univerzita Karlova**, Ovocný trh 560/5, Praha 1, Staré Město, 11636, CZ

(210) **O-566562**
(220) 11.09.2020
(320) 11.09.2020
(511) 5
(540)

RAVATA

(510) (5) farmaceutika, léčebné přípravky, adiktologicky léčebné přípravky, substituční léčebné přípravky, sublingvální tablety na předpis, přípravky k léčbě závislosti na opioidních látkách.

(730) **HEATON k.s.**, Na Pankráci 332/14, Praha 4, Nusle, 14000, CZ
(740) JUDr. Martin Janák, advokát, Sedláčkova 212/11, Plzeň 3, Vnitřní Město, 30100

(210) **O-566563**
(220) 11.09.2020
(320) 11.09.2020
(511) 5
(540)

RAVATA

(510) (5) farmaceutika, léčebné přípravky, adiktologicky léčebné přípravky, substituční léčebné přípravky, sublingvální tablety na předpis, přípravky k léčbě závislosti na opioidních látkách.

(591) Barevná
(730) **HEATON k.s.**, Na Pankráci 332/14, Praha 4, Nusle, 14000, CZ
(740) JUDr. Martin Janák, advokát, Sedláčkova 212/11, Plzeň 3, Vnitřní Město, 30100

(210) **O-566564**
(220) 11.09.2020
(320) 11.09.2020
(511) 5
(540)

LIBROXAR

(510) (5) farmaceutika, léčebné přípravky, adiktologicky léčebné přípravky, substituční léčebné přípravky, sublingvální tablety na předpis, přípravky k léčbě závislosti na opioidních látkách.

(730) **HEATON k.s.**, Na Pankráci 332/14, Praha 4, Nusle, 14000, CZ
(740) JUDr. Martin Janák, advokát, Sedláčkova 212/11, Plzeň 3, Vnitřní Město, 30100

(210) **O-566565**
(220) 11.09.2020
(320) 11.09.2020
(511) 5
(540)

LIBROXAR

(510) (5) farmaceutika, léčebné přípravky, adiktologicky léčebné přípravky, substituční léčebné přípravky, sublingvální tablety na předpis, přípravky k léčbě závislosti na opioidních látkách.

(591) Barevná
(730) **HEATON k.s.**, Na Pankráci 332/14, Praha 4, Nusle, 14000, CZ
(740) JUDr. Martin Janák, advokát, Sedláčkova 212/11, Plzeň 3, Vnitřní Město, 30100

(210) **O-566609**
(220) 15.09.2020
(320) 15.09.2020
(511) 28, 35, 37, 41
(540)

 **EUROJUNIORSPOORT**

(510) (28) sportovní potřeby a vybavení; (35) reklamní, marketingové a propagační služby, služby v oblasti dovozu a vývozu, velkoobchodní, maloobchodní a internetový prodej s výše uvedenými výrobky ve třídě 28; (37) výstavba a rekonstrukce sportovišť; (41) služby v oblasti vzdělávání, výchovy, zábavy a sportu, školící činnost, podpora rozvoje sportu (v rámci této třídy).
(730) **Baloun Květoslav MUDr.**, náměstí Republiky 6/5, Plzeň, Vnitřní Město, 30100, CZ

(210) **O-566613**
(220) 15.09.2020
(320) 15.09.2020
(511) 36
(540)

MIP
MEN IN PROFIT
CORPORATION

(510) (36) finanční a peněžní služby a bankovní služby.
(730) **Men in Profit Corporation s.r.o.**, V Zátíši 810/1, Ostrava, Mariánské Hory, 70900, CZ

(210) **O-566618**
(220) 15.09.2020
(320) 15.09.2020
(511) 5, 25, 35
(540)

FIT
SPORT NUTRITION

(510) (5) proteinové potravinové doplňky, koktejly s proteinovými doplňky, potravní doplňky se sójovým proteinem, potravinové doplňky z proteinového prášku, potravní doplňky a dietetické přípravky, bílkovinné doplňky stravy, dietetické doplňky pro sportovce, vitamíny a vitaminové přípravky; (25) pokrývky hlavy, baseballové čepice, čepice, trička, trička s potiskem, sportovní trička s krátkým rukávem, mikiny, sportovní mikiny s kapucí, mikiny s kapucí, sportovní oblečení; (35) maloobchodní prodej oblečení, maloobchodní prodej sportovního vybavení, maloobchodní prodej dietetických přípravků, maloobchodní prodej výživových doplňků, velkoobchodní prodej oblečení, velkoobchodní prodej dietetických přípravků, velkoobchodní prodej výživových doplňků.
(591) Barevná
(730) **Malík Roman**, Kunčičky u Bašky 2, Baška, 73901, CZ

(740) **Mgr. PETR ŽIŽKA**, advokátní kancelář, Mgr. Petr Žížka, Sedláčkova 209/16, Plzeň, Vnitřní Město, 30100

(210) **O-566653**
(220) 16.09.2020
(320) 16.09.2020
(511) 16, 21, 41, 43
(540)

Přemek Forejt

(510) (16) vzdělávací publikace, knihy, kuchařské knihy, tiskoviny, časopisy, publikace, odborné časopisy, letáky, kancelářské potřeby; (21) nádobí, kuchyňské náčiní a nádoby, sklenice, nádoby na pití a barové příslušenství, jídelní soupravy [nádobí], nádoby na pečení, sklo (nádobí), porcelán, čistící a úklidové potřeby, kosmetické a toaletní potřeby; (41) vzdělávací a školící služby, vzdělávací služby vztahující se k vaření, semináře (organizování a pořádání -), vzdělávací služby v oblasti výživy; (43) poskytování jídla a nápojů, restaurace, bistra (služby), bary, kavárny, hotely, ubytovny a penziony, prázdninové a turistické ubytování, zajišťování hromadného stravování (catering), gastronomické služby.
(730) **Forejt Přemysl**, Růžová 553/28, Dolní Kounice, 66464, CZ
(740) **Mgr. Eva Kameníčková**, advokát, Mgr. Eva Kameníčková, Kopečná 1000/9, Brno, Staré Brno, 60200

(210) **O-566686**
(220) 18.09.2020
(320) 18.09.2020
(511) 1, 30, 40
(540)

PEK GROUP
Naše pekárna

(510) (1) mouky k průmyslovým účelům, odpad ze zpracovaného obilného zrna pro průmyslové účely; (30) pekařské a cukrářské výrobky, zlepšující přípravky do chleba, pečiva a cukrářských výrobků, suroviny a polotovary pro pekárenskou a cukrářskou výrobu, to je zahušťovací a pojící činidla, zpracovaná mouka obsahující všechny přísady nutné pro výrobu pekařských a cukrářských výrobků, trvanlivého a jemného pečiva, mlynářské, těstářenské a pekárenské výrobky, potravinářské mouky, mouky z obilovin a z luštěnin, výrobky obsahující obiloviny a směsi z nich, výrobky z mouky, výrobky z luštěnin a obsahující mouku z obilovin nebo luštěnin pro další zpracování, jemné a trvanlivé pečivo, med, kakaové a cukrářské výrobky, náplně pro pekařské a cukrářské výrobky, zlepšující přípravky do chleba, pečiva a cukrářských výrobků, zejména výrobky ze sladu, zbytkové produkty ze zpracovaného obilného zrna pro humánní účely, těstoviny neobsahující cholesterol; (40) pekařství, mlynářství.
(730) **PEK GROUP, a.s.**, Zápská 1636, Brandýs nad Labem-Stará Boleslav, Brandýs nad Labem, 25001, CZ
(740) **PEYTON legal advokátní kancelář s.r.o.**, Sokolovská 668/136d, Praha 8, Karlín, 18600

(210) **O-566690**
(220) 18.09.2020
(320) 18.09.2020
(511) 18
(540)

Jožin z batožin

(510) (18) zavazadla, cestovní tašky, peněženky a ostatní tašky, batohy, turistické batohy, batohy (ruksaky), malé batohy/ ruksaky, batohy na pěší turistiku.
(730) **Tesařová Pavla Mgr.**, Klášterského 137/18, Brno, Komárov, 61700, CZ

(210) **O-566712**
(220) 20.09.2020
(320) 20.09.2020
(511) 35, 36, 44
(540)



(510) (35) daňové poradenství – účetnictví, personální poradenství, personální řízení a zaměstnanecké poradenství; (36) finanční služby, finanční management, finanční asistence; (44) lesnické služby, služby lesních školkařů, ničení škůdců v zemědělství, vodohospodářství, zahradnictví a lesnictví.
(591) Barevná
(730) **RS INVESTMENT GROUP s.r.o.**, Petrská 1168/29, Praha 1, Nové Město, 11000, CZ
(740) JUDr. David Borovec, advokát, Stroupežnického 2328/30, Praha 5, Smíchov, 15000

(210) **O-566747**
(220) 21.09.2020
(320) 21.09.2020
(511) 5
(540)

METSANDIA

(510) (5) léčiva, farmaceutické přípravky humánní.
(730) **Zentiva, k.s.**, U kabelovny 130/22, Praha 10, Dolní Měcholupy, 10237, CZ
(740) C|K|T ČERVENKA TURKOVÁ & PARTNERS Advokátní, patentová a známková kancelář, Mgr. Radka Červenková, advokátka, Anny Letenské 34/7, Praha 2, Vinohrady, 12000

(210) **O-566748**
(220) 21.09.2020
(320) 21.09.2020
(511) 5
(540)

SANVIDIA

(510) (5) léčiva, farmaceutické přípravky humánní.
(730) **Zentiva, k.s.**, U kabelovny 130/22, Praha 10, Dolní Měcholupy, 10237, CZ
(740) C|K|T ČERVENKA TURKOVÁ & PARTNERS Advokátní, patentová a známková kancelář, Mgr. Radka Červenková, advokátka, Anny Letenské 34/7, Praha 2, Vinohrady, 12000

(210) **O-566759**
(220) 22.09.2020
(320) 22.09.2020
(511) 9, 16, 38, 41
(540)



(510) (9) databáze (elektronické), interaktivní databáze, audio a video záznamy, elektronické informační bulletinů ke stažení, elektronické brožury ke stažení, elektronické publikace ke stažení, materiály pro vzdělávací kurzy ke stažení, podcasty, podcasty ke stažení; (16) cvičební sešity, dětské tabule, metodické příručky, školicí materiály (s výjimkou přístrojů), tištěné

vzdělávací materiály, tištěné příručky výukových aktivit; (38) diskusní fóra (poskytování internetových diskusních fór), datová komunikace elektronickou poštou, elektronická komunikace prostřednictvím chatových místností, konferenčních linek a internetových fór, online přenos informací, poskytování internetových chatových místností a internetových fór, poskytování online interaktivních elektronických vývěsek, poskytování vzdáleného přístupu k datům; (41) organizace seminářů, organizování a řízení vzdělávacích seminářů, organizování konferencí vztahujících se ke vzdělávání, organizování kulturních a vzdělávacích výstav, organizování vzdělávacích soutěží, pořádání a vedení přednášek, akademické poradenství pro děti ve školním věku, budování týmů (vzdělávání), doučování, dětské školky, informace o výchově, vzdělávání a výuce, jazyková výuka, klubové vzdělávací služby, lingvistické vzdělávání a školení, organizace dálkového vzdělávání na úrovni základních škol, organizace dálkového vzdělávání na středoškolské úrovni, organizování jazykové výuky, organizování zkoušek (vzdělávání), pořádání odborných workshopů a výukových kurzů, poskytování on-line školení, předškolní vzdělávání, provozování jazykových škol a zajišťování jazykových kurzů, knihovnické služby a pronájem médií, tlumočnické a překladatelské služby.

(591) Barevná
(730) **Young Hippocampus, s.r.o.**, V Šáreckém údolí 261/70, Praha 6, Dejvice, 16000, CZ

(210) **O-566779**
(220) 22.09.2020
(320) 22.09.2020
(511) 3, 44
(540)



(510) (3) neléčivé kosmetické přípravky, parfumerní výrobky, éterické oleje; (44) péče o hygienu a krásu osob.
(591) Barevná
(730) **GMF AQUAPARK PRAGUE, a.s.**, Na struze 227/1, Praha 1, Nové Město, 11000, CZ
(740) Advokátní kancelář Belha, Vacík & spol., s.r.o., Mgr. David Belha, náměstí Jiřího z Poděbrad 1382/2, Praha 2, Vinohrady, 12000

(210) **O-566780**
(220) 22.09.2020
(320) 22.09.2020
(511) 3, 44
(540)



(510) (3) neléčivé kosmetické přípravky, parfumerní výrobky, éterické oleje; (44) péče o hygienu a krásu osob.
(591) Barevná
(730) **GMF AQUAPARK PRAGUE, a.s.**, Na struze 227/1, Praha 1, Nové Město, 11000, CZ

(740) Advokátní kancelář Belha, Vacif & spol., s.r.o., Mgr. David Belha,
náměstí Jiřího z Poděbrad 1382/2, Praha 2, Vinohrady, 12000

(210) **O-566797**
(220) 23.09.2020
(320) 23.09.2020
(511) 30, 32, 33, 40, 43
(540)

Moment Cafe

(510) (30) káva, čaj, kakao, cukr, mouka, chléb, pečivo, hořčice, křen, těstoviny, cukrovinky, čokoláda, zmrzliny, med, led; (32) pivo nealkoholické nápoje, minerální a sycené vody, ovocné nápoje a šťávy; (33) alkoholické nápoje; (40) konzervování potravin, nápojů; (43) stravování a podávání nápojů.
(730) **GREYSPACE s.r.o.**, Olbrachtova 2006/9, Praha 4, Krč, 14000, CZ

(210) **O-566815**
(220) 23.09.2020
(320) 23.09.2020
(511) 5, 28, 29, 30, 32, 39
(540)



(510) (5) počáteční a pokračovací sušená mléčná kojenecká výživa, mléko pro farmaceutické účely, potraviny a nápoje pro batolata a kojence, potrava pro kojence jako ovocné, zeleninové, masové, cereální mléčné i nemléčné kaše, přesnídávky, ovocné a maso-zeleninové příkrmy, mléko sušené pro kojence, nápoje dietetické, upravené pro lékařské účely, nápoje sladové a mléčné pro lékařské účely, nápoje léčivé; (28) hračky; (29) mléko, mléčné výrobky, mléčné nápoje s vysokým obsahem mléka, mléko obohacené bílkovinami, jogurt, mléko mandlové, mléko arašidové, mléko sojové, kefir, dřeň ovocná, konzervy masové, konzervy zeleninové, konzervy rybí, ovoce konzervované, pasterované ovocné a zeleninové příkrmy; (30) čaj, čaj ledový, nápoje na bázi čaje, čokoládové nápoje, čokoládové nápoje s mlékem, kakaové nápoje, kakaové nápoje s mlékem, sušenky, suchary, keksy (biscuits), sušenky máslové, kaše obilné, ovesné a rýžové; (32) nápoje nealkoholické, vody, nápoje syrovátkové, prášky a granuláty na výrobu nápojů, pastilky a tabletky na výrobu šumivých nápojů, ovocné šťávy, zeleninové šťávy, nektary ovocné, nealkoholické šťávy, mošty, pasterizované ovocné, zeleninové a ovocné a zeleninové nápoje; (39) distribuční činnost.

(591) Barevná
(730) **HERO CZECH s.r.o.**, Radlická 751/113e, Praha 5, Jinonice, 15800, CZ
(740) JUDr. Filip Winter, advokát, Hanusova 1537/3a, Praha 4, Michle, 14000

(210) **O-566826**
(220) 24.09.2020
(320) 24.09.2020
(511) 3, 44
(540)



(510) (3) přírodní kosmetika, kosmetika; (44) salony krásy (služby).
(730) **Nováková Petra**, Huntířov 17, Skuhrov, 46822, CZ

(210) **O-566981**
(220) 01.10.2020
(320) 01.10.2020
(511) 9, 35, 37, 38, 39, 42
(540)



(510) (9) nahraný obsah (počítačové programy, data a informace); (35) reklamní, marketingové a propagační služby, obchodní služby a informace pro spotřebitele, pomoc v obchodní a podnikatelské činnosti, management a administrativní služby; (37) montážní služby, čištění, údržba; (38) telekomunikační služby, poskytování a pronájem telekomunikačních zařízení a vybavení; (39) doprava a přeprava, dopravní informace, poradenské a rezervační služby; (42) služby v oblasti informačních technologií, vědecké a technologické služby, služby kontroly kvality, návrhářství.

(591) Barevná
(730) **VINASOFT S.R.O.**, Musilova 329, Praha 4, Šeberov, 14900, CZ

Zamítnuté a částečně odmítnuté/zamítnuté přihlášky ochranných známek po zveřejnění

Zjistí-li Úřad v průběhu řízení o námitkách, že přihlašovaná ochranná známka nesplňuje podmínky pro zápis, přihlášku zamítne. Zjistí-li, že přihlašovaná ochranná známka nesplňuje podmínky pro zápis jen pro některé výrobky nebo služby, přihlášku odmítne/zamítne v rozsahu výrobků nebo služeb, pro které přihláška nesplňuje podmínky zápisu. S ohledem na tuto skutečnost, obsahuje tato kapitola údaje o rozhodnutích o zamítnutí přihlášky ochranné známky v celém nebo částečném rozsahu na základě ustanovení § 26 zákona č. 441/2003 Sb.

Údaje o výsledku rozhodnutí (zamítnutí přihlášky, částečné odmítnutí/zamítnutí přihlášky) jsou uvedeny jako datum právní moci rozhodnutí/výsledek rozhodnutí.

(210) **O-549745**

(540)

OLMIX

30.09.2020/NABYTÍ P.M. - ZAMÍTNUTÍ PŘIHLÁŠKY PO
ZVEŘEJNĚNÍ

Zamítnuté námitky týkající se ochranných známek

V průběhu řízení o námitkách může být Úřadem zjištěno, že přihlašovaná ochranná známka, která byla zveřejněna ve Věstníku, nezasahuje do zákonem chráněných starších práv třetích osob, tzv. namítajících, uvedených v ustanovení § 7 zákona č. 441/2003 Sb., a proto Úřad námitky zamítne. Údaje o rozhodnutích o zamítnutí námitek na základě ustanovení § 26 zákona č. 441/2003 Sb. jsou obsaženy v této kapitole.

(210) **O-544961**
(540) **XFN - X FIGHT NIGHTS**
06.10.2020/ NABYTÍ P.M. – ZAMÍTNUTÍ NÁMITEK

(210) **O-546904**
(540) **Activ-Tox**
01.10.2020/ NABYTÍ P.M. – ZAMÍTNUTÍ NÁMITEK

(210) **O-544961**
(540) **XFN - X FIGHT NIGHTS**
06.10.2020/ NABYTÍ P.M. – ZAMÍTNUTÍ NÁMITEK

(210) **O-552220**
(540) **Q bank**
07.10.2020/ NABYTÍ P.M. – ZAMÍTNUTÍ NÁMITEK

Přehled zápisů ochranných známek bez změny ve vztahu ke zveřejněným přihláškám

Kapitola obsahuje údaje o ochranných známkách zapsaných na základě ustanovení § 28 odst. 1 zákona č. 441/2003 Sb., u kterých nedošlo ke změně údajů oproti zveřejněné přihlášce ochranné známky.

Číselný přehled (111)											
381874	381876	381877	381878	381879	381880	381882	381883	381884	381885	381886	381888
381889	381890	381893	381894	381895	381896	381897	381898	381899	381900	381901	381902
381903	381904	381905	381906	381907	381908	381909	381910	381911	381912	381913	381914
381915	381916	381917	381918	381919	381920	381921	381922	381923	381924	381925	381926
381927	381928	381929	381930	381931	381932	381933	381934	381935	381936	381937	381938
381939	381940	381941	381942	381943	381944	381945	381946	381947	381948	381949	381950
381951	381952	381953	381954	381955	381956	381957	381958	381959	381960	381961	381962
381963	381964	381965	381966	381967	381968	381969	381970	381971	381972	381973	381974
381975	381976	381977	381978	381979	381980	381981	381982	381983	381984	381985	381986
381987	381988	381989	381990	381991	381992	381993	381994	381995	381996	381997	381998
381999	382000	382001	382002	382003	382004	382005	382006	382007	382008	382009	382010
382011	382012	382013	382014	382015	382016	382017	382018				

Zápisy ochranných známek bez změny ve vztahu ke zveřejněným přihláškám

- (111) **381874**
(220) 01.03.2017
(320) 01.03.2017
(442) 18.10.2017
(151) 07.10.2020
(730) **Pivovary Koruny české s.r.o.**, Pod Zámekem 625/8, Břeclav, 69002, CZ
(740) Ing. Zdeněk Kučera, Dlouhá 207 (P.O.Box 92), Slušovice, 76315
(210) O-537741
(591) Barevná
(510) (16) papír, lepenka, kartonážní výrobky (obaly), časopisy, tiskoviny, periodika, knihy, knihařské výrobky, fotografie, pohlednice, papírnické zboží, pivní tácky, lepidla pro kancelář a domácnost, potřeby pro umělce, štetce, psací stroje a kancelářské potřeby, učební a školní potřeby a pomůcky (s výjimkou přístrojů), tiskařské typy, štočky, obalové materiály z papíru a plastických hmot spadající do této třídy; (18) kůže, imitace kůže, kůže ze zvířat, kožená galanterie, brašnářské výrobky, kabely, brašny, tašky, batohy, kabelky, kožená pouzdra na vizitky a klíče, obaly z kůže (dárkové balení piva, nápojového skla a příslušenství), kufry a zavazadla, jako nákupní tašky, cestovní tašky, školní aktovky, školní batohy, doplňky z kůže a jejich imitací, jako řemínky a šňůry, deštníky, slunečníky a hole, biče, sedla a jiné sedlářské výrobky; (21) kuchyňské náčiní a nádobí, jídelní servisy, servírovací soupravy, talíře, výrobky pro stolování – vše z nerez oceli, porcelánu, varného skla, keramiky a plastu, výrobky ze skla, porcelánu a keramiky pro kuchyni, interiéry a stolování v restauracích a jídelnách spadající do této třídy; (25) oděvy, pánské, dámské, dětské a kojenecké zboží a oděvy, plavky, pyžama, noční košile, spodní prádlo, mateřské noční a spodní prádlo, erotické prádlo, oděvy pro profesionální i rekreační sport a volný čas, obuv, sportovní obuv, rukavice, šály, pokrývky hlavy, opasky, oděvy z kůže; (32) pivo, lehká piva a ležáky, nealkoholické pivo, ochucená piva, nealkoholické nápoje, vody minerální a šumivé, sirupy a jiné přípravky k přípravě nápojů, džusy, šťávy ovocné a nápoje z ovocných šťáv nealkoholických (nezkvašených), šumivé ovocné nápoje (lihuprosté), šumivé nápoje s ovocnou šťávou; (41) organizování, pořádání a zprostředkování kulturních, zábavných, společenských, sportovních, výchovných a vzdělávacích akcí, včetně organizování vzdělávání ve formě kurzů, školení, přednášek, konferencí, symposií, organizování rekreačních akcí a pobytů (sport a zábava), zajišťování vstupenek k výše uvedeným akcím; (43) hostinská činnost, služby dočasného ubytování, hotelové služby, penziony, restaurace, bary, kavárny, vinárny, provoz cukráren, bufety, jídelny, samoobslužné restaurace, hromadné stravování, rychlé občerstvení, kiosky s rychlým občerstvením, poskytování občerstvení, stravování.

- (511) 16, 18, 21, 25, 32, 41, 43
(540)



- (111) **381876**
(220) 24.01.2019
(320) 24.01.2019
(442) 01.07.2020
(151) 07.10.2020
(730) **Hlavní město Praha, Magistrát hlavního města Prahy**, Mariánské náměstí 2/2, Praha 1, Staré Město, 11000, CZ
(740) Ing. Václav Kratochvíl, Husníkova 2086/22, Praha 5, Stodůlky, 15800
(210) O-553227
(510) (9) data, databáze a jiné informační produkty na nosičích dat a v elektronických datových, informačních telekomunikačních sítích všeho druhu, nosiče dat všeho druhu spadající do třídy 9, elektronické a datové sítě, multimediální aplikace, elektronická periodika, počítače, programové vybavení pro informační technologie a pro komunikaci, programové vybavení umožňující elektronické obchodování, aplikační software pro

mobilní telefony, aplikační software pro služby sociálních sítí přes Internet, herní zařízení, krokoměry, měřiče sklonu, svahu, mobilní aplikace, operační systémy (nahrané programy -), počítačové programy (s možností stažení), výškoměry, zpracování dat (zařízení ke -); (16) papír a výrobky z papíru, a to tiskoviny, časopisy, periodika, knihy, knihařské výrobky, fotografie, kalendáře, pohlednice, plakáty, prospekty, plastové obaly nezařazené v jiných třídách, papírové obaly, psací potřeby, potřeby pro umělce v jiné třídě neuvedené, reklamní, propagační a užitkové výrobky z papíru, a to informační, reklamní a propagační letáky, mapy, průvodce, dopisní obálky, přání, kalendáře, samolepky, tašky, sešity, tužky, těžitka, tiskářské a kartonážní výrobky; (25) oděvy a obuv všeho druhu, pro sport a turistiku, oblečení a textilní vybavení pro běžce, koloběžkáře, cyklisty nebo cykloturisty, kalhoty, trika, dresy, bundy, potítka, ponožky, oblečení do deště, čepice, čelenky a šátky, cyklistické rukavice bez prstů, cyklistické pláštěnky; (28) potřeby pro sport spadající do této třídy, chrániče nohou a rukou jako sportovní potřeby, rukavice pro sportovní hry a bojové sporty spadající do této třídy, cvičné pytle, ochranné vycpávky do sportovní výstroje, přístroje pro tělesná cvičení, nákolenníky - chrániče kolen (sportovní potřeby), nátepníky (sportovní potřeby); (35) reklamní, inzertní a propagační činnost, public relations, pořádání výstav a veletrhů pro obchodní a reklamní účely, pronájem reklamních ploch, reklama on-line v počítačové síti, marketing, direct mailing; (39) obstarávání přepravy zahraničních návštěvníků i tuzemských zákazníků a jejich zavazadel, prodej a rezervace jízdenek, místenek a jiných cenin pro železniční, automobilové, letecké, lodní cesty v České republice, prodej a rezervace lůžkových poukázek pro mezinárodní a místní přepravu, organizování i zprostředkování zájezdů a cest dopravními prostředky, zprostředkování přepravy turistů a jejich zavazadel, zajišťování i zprostředkování autobusové a automobilové dopravy, poskytování informací ohledně cest a autobusové, železniční, letecké a lodní dopravy, zprostředkování doprovázení turistů, organizování a zprostředkování výletů, zprostředkování turistických prohlídek, okružních plaveb, obstarávání ostatních služeb v oblasti dopravy souvisejících s cestováním, zajišťování rekreačních pobytů v ČR v oblasti přepravy turistů, zprostředkování a poskytování pronájmu automobilů a autobusů, zprostředkování pronájmu lodí, autobusů, automobilů, zprostředkování víz, služby cestovní kanceláře v rámci této třídy; (41) předprodej vstupenek na kulturní, sportovní a společenské akce, zprostředkovatelská činnost v oblasti kultury, sportu, informace o možnostech rekreace, služby pro oddech a rekreaci, organizování soutěží, praktický výcvik, informace o výchově a vzdělávání, organizování a vedení konferencí, seminářů, kongresů a symposií, organizování kulturních nebo vzdělávacích výstav, pronájem sportovních zařízení, výchovná a zábavná činnost, agenturní činnost v oblasti kultury, obstarávání tlumočnicků a překladatelů, nakladatelství a vydavatelství, výchova, vzdělávání, zábava, provozování sportovních zařízení, pořádání sportovních, tělovýchovných, kulturních a společenských akcí, organizování prohlídek muzeí, kulturních sbírek, knihoven, zámků, hradů a kulturních útavů, návštěv divadel, koncertů, kin, všech kulturních, zábavných a sportovních podniků, organizování doprovodných kulturních programů, divadelních představení, hudebních vystoupení, poskytování informací o možnostech rekreace, organizování seminářů v oblasti cestovního ruchu, vydavatelství elektronických nosičů zvukových a zvukově obrazových záznamů a jejich rozmnožením, poskytování on-line elektronických publikací (bez možnosti stažení); (43) hostinská a kavárenská činnost, zprostředkovatelské služby v oblasti cestovního ruchu - v rámci této třídy, obstarávání poukázek na stravování, zajišťování ubytování, pronájem potřeb pro provoz restauračních zařízení, rychlé občerstvení, bar, bufet, jídelna, cukrárna, čepování piva, gastronomie, provoz stravovacích zařízení, organizační zajištění gastronomických akcí (cateringové služby), ubytovací služby včetně zařízení sloužících k regeneraci a rekreaci, turistické noclehárny, ubytování a stravovací služby, poskytování hotelových služeb, rezervace ubytování v hotelích, penzionech a jiných ubytovacích zařízeních, obstarávání ostatních služeb v oblasti ubytování a stravování souvisejících s cestováním, zajišťování rekreačních pobytů, provozování společenských klubů (strava, ubytování) a poskytování souvisejících služeb v rámci této třídy, poskytování přechodného ubytování, pronájem jednacích místností, zásobování - vše shora uvedené v rámci třídy 43.

- (511) 9, 16, 25, 28, 35, 39, 41, 43

(540)

PRAHA SPORTOVNÍ

(111) **381877**
(220) 24.01.2019
(320) 24.01.2019
(442) 01.07.2020
(151) 07.10.2020
(730) **Hlavní město Praha, Magistrát hlavního města Prahy**, Mariánské náměstí 2/2, Praha 1, Staré Město, 11000, CZ
(740) Ing. Václav Kratochvíl, Husníkova 2086/22, Praha 5, Stodůlky, 15800
(210) O-553228
(510) (9) data, databáze a jiné informační produkty na nosičích dat a v elektronických datových, informačních telekomunikačních sítích všeho druhu, nosiče dat všeho druhu spadající do třídy 9, elektronické a datové sítě, multimediální aplikace, elektronická periodika, počítače, programové vybavení pro informační technologie a pro komunikaci, programové vybavení umožňující elektronické obchodování, aplikační software pro mobilní telefony, aplikační software pro služby sociálních sítí přes Internet, herní zařízení, krokoměry, měřiče sklonu, svahu, mobilní aplikace, operační systémy (nahrané programy -), počítačové programy (s možností stažení), výškoměry, zpracování dat (zařízení ke -); (16) papír a výrobky z papíru, a to tiskoviny, časopisy, periodika, knihy, knihařské výrobky, fotografie, kalendáře, pohlednice, plakáty, prospekty, plastové obaly nezařazené v jiných třídách, papírové obaly, psací potřeby, potřeby pro umělce v jiné třídě neuvedené, reklamní, propagační a užitkové výrobky z papíru, a to informační, reklamní a propagační letáky, mapy, průvodce, dopisní obálky, přání, kalendáře, samolepky, tašky, sešity, tužky, těžítka, tiskárenské a kartonážní výrobky; (25) oděvy a obuv všeho druhu, pro sport a turistiku, oblečení a textilní vybavení pro běžce, koloběžkáře, cyklisty nebo cykloturisty, kalhoty, trika, dresy, ponožky, oblečení do deště, čepice, čelenky a šátky, cyklistické rukavice bez prstů, cyklistické pláštěnky; (28) potřeby pro sport spadající do této třídy, chrániče nohou a rukou jako sportovní potřeby, rukavice pro sportovní hry a bojové sporty spadající do této třídy, cvičné pytle, ochranné vycpávky do sportovní výstroje, přístroje pro tělesná cvičení, nákolenníky - chrániče kolen (sportovní potřeby), nátepníky (sportovní potřeby); (35) reklamní, inzertní a propagační činnost, public relations, pořádání výstav a veletrhů pro obchodní a reklamní účely, pronájem reklamních ploch, reklama on-line v počítačové síti, marketing, direct mailing; (39) obstarávání přepravy zahraničních návštěvníků i tuzemských zákazníků a jejich zavazadel, prodej a rezervace jízdenek, místenek a jiných cenin pro železniční, automobilové, letecké, lodní cesty v České republice, prodej a rezervace lůžkových poukázek pro mezinárodní a místní přepravu, organizování i zprostředkování zájezdů a cest dopravními prostředky, zprostředkování přepravy turistů a jejich zavazadel, zajišťování i zprostředkování autobusové a automobilové dopravy, poskytování informací ohledně cest a autobusové, železniční, letecké a lodní dopravy, zprostředkování doprovázení turistů, organizování a zprostředkování výletů, zprostředkování turistických prohlídek, okružních plaveb, obstarávání ostatních služeb v oblasti dopravy souvisejících s cestováním, zajišťování rekreačních pobytů v ČR v oblasti přepravy turistů, zprostředkování a poskytování pronájmu automobilů a autobusů, zprostředkování pronájmu lodí, autobusů, automobilů, zprostředkování víz, služby cestovní kanceláře v rámci této třídy; (41) předprodej vstupenek na kulturní, sportovní a společenské akce, zprostředkovatelská činnost v oblasti kultury, sportu, informace o možnostech rekreace, služby pro oddech a rekreaci, organizování soutěží, praktický výcvik, informace o výchově a vzdělávání, organizování a vedení konferencí, seminářů, kongresů a sympozií, organizování kulturních nebo vzdělávacích výstav, pronájem sportovních zařízení, výchovná a zábavná činnost, agenturní činnost v oblasti kultury, obstarávání tlumočnicků a překladatelů, nakladatelství a vydavatelství, výchova, vzdělávání, zábava, provozování sportovních zařízení, pořádání sportovních, tělovýchovných, kulturních a společenských akcí, organizování prohlídek muzeí, kulturních sbírek, knihoven, zámků, hradů a kulturních ústavů, návštěv divadel, koncertů, kin, všech kulturních, zábavných a sportovních podniků, organizování doprovodných kulturních programů, divadelních představení, hudebních vystoupení, poskytování informací o možnostech rekreace, organizování seminářů v oblasti cestovního ruchu, vydavatelství elektronických nosičů zvukových a zvukově obrazových záznamů a jejich rozmnoženin, poskytování on-line elektronických publikací (bez možnosti stažení); (43) hostinská a kavárenská činnost, zprostředkovatelské služby v oblasti cestovního ruchu - v rámci této třídy, obstarávání poukázek na stravování, zajišťování ubytování, pronájem potřeb pro provoz restauračních zařízení, rychlé občerstvení, bar, bufet, jídelna, cukrárna, čepování piva, gastronomie, provoz stravovacích zařízení, organizační zajištění gastronomických akcí (cateringové služby), ubytovací služby včetně zařízení sloužících k regeneraci a rekondici, turistické noclehárny, ubytování a stravovací služby,

poskytování hotelových služeb, rezervace ubytování v hotelích, penzionech a jiných ubytovacích zařízeních, obstarávání ostatních služeb v oblasti ubytování a stravování souvisejících s cestováním, zajišťování rekreačních pobytů, provozování společenských klubů (strava, ubytování) a poskytování souvisejících služeb v rámci této třídy, poskytování přechodného ubytování, pronájem jednacích místností, zásobování - vše shora uvedené v rámci třídy 43.

(511) 9, 16, 25, 28, 35, 39, 41, 43

(540)

PRAHA VOLNOČASOVÁ

(111) **381878**
(220) 15.02.2019
(320) 15.02.2019
(442) 13.11.2019
(151) 07.10.2020
(730) **Qurqiali Agim**, K otočce 1877/22, Praha 4, Modřany, 14300, CZ
(210) O-553812
(510) (3) přípravky na čištění toalet.
(511) 3
(540)

SKY

(111) **381879**
(220) 26.02.2019
(320) 26.02.2019
(442) 24.04.2019
(151) 07.10.2020
(730) **SAZKA a.s.**, K Žižkovu 851/4, Praha 9, Vysočany, 19093, CZ
(740) Halaxová & Halaxová TETRAPAT, Mgr. Eva Halaxová, Jinonická 804/80, Praha 5, Košíře, 15800
(210) O-554064
(510) (9) hardware a software pro informační technologie a audiovizuální zařízení a příslušenství na zpracování dat, platební terminály pro zprostředkování on-line plateb, software, elektronické terminály pro generování loteriálních lístků, počítačové terminály a hardware používané při provozu loteriálních a herních systémů, software pro počítačové hry, elektronické hrací karty (elektronické stírací losy); (16) papír, lepenka, reklamní, propagační a užitkové výrobky z papíru určené pro propagaci, periodické i neperiodické publikace, tištěné informační, reklamní a propagační materiály v rámci této třídy určené pro propagaci, tiskárenské výrobky a kartonážní výrobky, a to krabice, data a databáze na papírových nosičích, psací potřeby, kalendáře, diáře, školní potřeby, losy, sázenky, sázkové tikety, vstupenky; (28) herní terminály, loteriální videoterminály, elektronická zařízení pro hraní loterií a her, videoherní terminály; (35) reklamní, inzertní a propagační činnost směřující k propagaci vlastní společnosti nebo kulturních a sportovních akcí, vyhledávání sponzorů, prodej reklamních a upomínkových předmětů, obchodní činnost v oblasti sázkových her, kurzových a jiných sázek a loterií; (38) telekomunikační služby, mobilní telekomunikační služby, provozování mobilní telekomunikační sítě pro bezdrátový přenos hlasu a dat, služby mobilního připojení k síti Internet včetně vysokorychlostního připojení a přenosu hlasové služby přes internetový protokol, peer-to-peer komunikace, služby instant messaging, osobní komunikační služby, pager služby, služby elektronické pošty, sledování mobilních telefonů pomocí satelitních signálů a zjišťování polohy mobilních telefonů pomocí satelitních signálů, radio-paging, poskytování bezdrátového aplikačního protokolu (WAP), včetně služeb využívajících zabezpečeného komunikačního kanálu, hlasová pošta, provádění videokonferencí, video-telefonní služby, služby zprostředkování přístupu ke všem druhům datových a informačních sítí a Internetu, služby textových a multimediálních zpráv, vytváření a poskytování telekomunikačních a komunikačních databází, služby umožňující spotřebitelům stahovat digitální obsah prostřednictvím sítě a serveru do osobní databáze, provozování on-line komunikačních fór, přenos sportovních utkání; (41) organizování a pořádání loterií, provozování loterií, heren, rulet a kasin, organizování provozu a organizování pořádání sázkových her, výherních loterií, tombol, soutěží, vlastní provozování sázkových her a loterií o peníze prostřednictvím Internetu, včetně stíracích losů s možností výhry, provozování výherních i nevýherních hracích zařízení, služby vztahující se k hrám, sázením, hazardním hrám včetně hazardních her na dálku, loteriím, kasinům a ruletám v rámci této třídy, organizování sportovních sázek a číselných loterií, prodej losů a příjem sázek, pořádání a organizování kulturních, sportovních a společenských událostí, předprodej a prodej vstupenek, organizování a pořádání

vzdělávacích akcí, provozování sportovních zařízení, provozování her on-line, zprostředkování loterií prostřednictvím e-losů.

(511) 9, 16, 28, 35, 38, 41

(540)

TEAMTIP

(111) **381880**

(220) 26.02.2019

(320) 26.02.2019

(442) 24.04.2019

(151) 07.10.2020

(730) **SAZKA a.s.**, K Žižkovu 851/4, Praha 9, Vysočany, 19093, CZ

(740) Halaxová & Halaxová TETRAPAT, Mgr. Eva Halaxová, Jinonická 804/80, Praha 5, Košíře, 15800

(210) O-554065

(510) (9) hardware a software pro informační technologie a audiovizuální zařízení, zařízení a příslušenství na zpracování dat, platební terminály pro zprostředkování on-line plateb, software, elektronické terminály pro generování loteriálních lístků, počítačové terminály a hardware používaný při provozu loteriálních a herních systémů, software pro počítačové hry, elektronické hrací karty (elektronické stírací losy); (16) papír, lepenka, reklamní, propagační a užitkové výrobky z papíru určené pro propagaci, periodické i neperiodické publikace, tištěné informační, reklamní a propagační materiály v rámci této třídy určené pro propagaci, tiskárenské výrobky a kartonážní výrobky, a to krabice, data a databáze na papírových nosičích, psací potřeby, kalendáře, diáře, školní potřeby, losy, sázky, sázkové tikety, vstupenky; (28) herní terminály, loteriální videoterminály, elektronická zařízení pro hraní loterií a her, videoherní terminály; (35) reklamní, inzertní a propagační činnost směřující k propagaci vlastní společnosti nebo kulturních a sportovních akcí, vyhledávání sponzorů, prodej reklamních a upomínkových předmětů, obchodní činnost v oblasti sázkových her, kurzových a jiných sázek a loterií; (38) telekomunikační služby, mobilní telekomunikační služby, provozování mobilní telekomunikační sítě pro bezdrátový přenos hlasu a dat, služby mobilního připojení k síti Internet včetně vysokorychlostního připojení a přenosu hlasové služby přes internetový protokol, peer-to-peer komunikace, služby instant messaging, osobní komunikační služby, pager služby, služby elektronické pošty, sledování mobilních telefonů pomocí satelitních signálů a zjišťování polohy mobilních telefonů pomocí satelitních signálů, radiopaging, poskytování bezdrátového aplikačního protokolu (WAP), včetně služeb využívajících zabezpečeného komunikačního kanálu, hlasová pošta, provádění videokonferencí, video-telefonní služby, služby zprostředkování přístupu ke všem druhům datových a informačních sítí a Internetu, služby textových a multimediálních zpráv, vytváření a poskytování telekomunikačních a komunikačních databází, služby umožňující spotřebitelům stahovat digitální obsah prostřednictvím sítě a serveru do osobní databáze, provozování on-line komunikačních fór, přenos sportovních utkání; (41) organizování a pořádání loterií, provozování loterií, heren, rulet a kasin, organizování provozu a organizování pořádání sázkových her, výherních loterií, tombol, soutěží, vlastní provozování sázkových her a loterií o peníze prostřednictvím Internetu, včetně stíracích losů s možností výhry, provozování výherních i nevýherních hracích zařízení, služby vztahující se k hrám, sázení, hazardním hrám včetně hazardních her na dálku, loteriím, kasinům a ruletám v rámci této třídy, organizování sportovních sázek a číselných loterií, prodej losů a příjem sázek, pořádání a organizování kulturních, sportovních a společenských událostí, předprodej a prodej vstupenek, organizování a pořádání vzdělávacích akcí, provozování sportovních zařízení, provozování her on-line, zprostředkování loterií prostřednictvím e-losů.

(511) 9, 16, 28, 35, 38, 41

(540)

TÝMTIP

(111) **381882**

(220) 02.04.2019

(320) 02.04.2019

(442) 01.07.2020

(151) 07.10.2020

(730) **Dine4Fit, a.s.**, Škroupova 631/6, Hradec Králové, 50002, CZ

(740) Šindelka & Lachmannová advokáti s.r.o., Mgr. Karel Šindelka, Římská 103/12, Praha 2, Vinohrady, 12000

(210) O-554998

(510) (9) mobilní aplikace, stahovatelné počítačové aplikace.

(511) 9

(540)

Kalorické Tabulky

(111) **381883**

(220) 11.04.2019

(320) 11.04.2019

(442) 07.08.2019

(151) 07.10.2020

(730) **Fosfa a.s.**, Hraniční 268/120, Břeclav, Poštorná, 69141, CZ

(740) JUDr. Jakub Chytil, advokát, Rybná 678/9, Praha 1, Staré Město, 11000

(210) O-555246

(510) (1) chemické výrobky určené pro průmysl, vědu, zemědělství, zahradnictví a lesnictví, hnojiva pro zemědělství a zahrádkářství, hnojiva pro půdu, chemické výrobky určené ke konzervování potravin, chemické výrobky určené pro zvýšení obsahu vody, emulzifikaci, konzervaci, nakládání, nástřik, zlepšení vzhledu a zachování optimální barvy masných výrobků, chemické a organické sloučeniny pro použití při výrobě potravin a nápojů, chemické výrobky určené pro zabránění ztrát vody, zlepšení textury, stabilizaci pH, zabránění oxidačním procesům, vylepšení vzhledu a zachování přirozené barvy ryb a mořských plodů, tavicí soli pro potravinářský průmysl, soli konzervační pro potravinářský průmysl, fosfátové směsi pro sýrařský a mlékařenský průmysl, zlepšení vzhledu určené pro bělicí přípravky organické, chemické přípravky pro čištění vody a tekutin, detergenty průmyslové, organické sulfonátové detergenty rozpustné v oleji, látky proti tvoření vodního kamene, fosfor, sodné fosfáty (fosforečnany), chemické antikorozní přípravky, žáruvzdorné přípravky, chemická pojiva pro použití při výrobě žáruvzdorných materiálů, průmyslové plyny, testovací plyny, laboratorní plyny, lepidla pro průmysl, zemina pro pěstování, prostředky k pěstování, rašelina na pěstování semen, zahradnické prostředky k pěstování, látky pro bezpůdní pěstování (zemědělství), expandovaný jíl pro hydroponické pěstování rostlin, minerální výrobky používané při pěstování rostlin, expandovaná zemina pro hydroponické pěstování rostlin (substrát), zúrodněné základy z minerální vlny na pěstování rostlin, zúrodněné přípravky z minerální vlny k pěstování rostlin, prostředky vyrobené z prachu kokosových vláken, přípravky pro chemické čištění; (2) antikorozní přípravky, antikorozní přípravky (ochranné), prostředky proti zmatnění, zašlosti, oxidaci kovů, ochranné přípravky na kovy, nátěry proti usazeninám; (3) prací prostředky, přípravky pro bělení prádla, avivážní prostředky na prádlo, přípravky pro namáčení prádla, škrob na prádlo, šmolka na prádlo, změkčovače tkanin (pro praní), zjasňovače barev chemické pro použití v domácnosti (prádlu), detergenty (čisticí prostředky) s výjimkou pro použití při průmyslových procesech a lékařství, přípravky pro čištění, leštění, odmašťování a broušení, přípravky pro mytí, čištění, leštění a cídění nádobí a přístrojů, odstraňovače skvrn, prostředky na odstraňování rzi, antistatické přípravky pro použití v domácnosti, mýdla, kosmetické přípravky, kosmetika, parfumerie, vonné oleje, šampony, vlasové vody, zubní pasta, ústní vody, deodoranty pro lidskou potřebu nebo pro zvířata, hygienické přípravky (toaletní přípravky), krémy, leštidla a vosky na obuv, přípravky pro odbarvování, přípravky na odstraňování laků; (4) elektřina, propan (plyn), ropný plyn, zemní plyn, zkapalněný plyn, plyn generátorový, palivový plyn, skládkový plyn, směsi plynů, svařovací plyny, průmyslové oleje a tuky, mazadla, výrobky pro pohlcování, zavlažování a vázání prachu, paliva včetně benzínu pro motory a osvětlovací látky, svíčky a knoty; (5) výrobky pro hubení škodlivých zvířat, fungicidy, herbicidy, potravní doplňky pro lidskou potřebu a pro zvířata, potraviny pro batolata; (9) přístroje a nástroje vědecké, přístroje pro vědecké laboratorní výzkumy, přístroje, nástroje a zařízení pro vedení, přepínání, přeměnu, akumulaci, regulaci, měření nebo řízení elektrického proudu, přístroje pro rozbor vzduchu, přístroje pro záznam, převod, reprodukci zvuku a/nebo obrazu, nosiče dat magnetické, optické, záznamové disky a jiné nosiče dat, zařízení na zpracování dat, počítače, počítačový software, počítačový hardware, speciální oděvy pro laboratoře; (11) regulátory plynu, čističe plynů, přístroje pro čištění a / nebo filtrace vzduchu; (16) tiskoviny, noviny, časopisy, etikety s výjimkou textilních, výrobky z kartónu a lepenky, a to krabice a obaly na potraviny, formuláře, brožury, katalogy, tištěné manuály, referenční, uživatelské a jiné příručky a návody k použití, plastové obaly, kartónové obaly, obaly na potraviny; (30) prášky do pečiva, kypřicí prášky do pečiva, pojiva do uzenin, přísady do zmrzlin (pojiva), soda na pečeni, škrob pro potravinářské účely; (31) zemědělské a vodní plodiny, zahradnické a lesní produkty; (35) pomoc při řízení obchodní činnosti, obchodní administrativa, kancelářské práce, obchodní management a podnikové poradenství, pomoc při řízení a řízení obchodních a průmyslových podniků, dodavatelské služby pro třetí osoby (nákup výrobků a služeb pro jiné podniky), analýzy nákladů, posuzování efektivnosti provozu a racionalizace práce, služby v oblasti

obchodního managementu vztahující se k rozvoji podniků, poradenství pro obchodní management v oboru rozvoje řízení a vedení, obchodní řízení vztahující se k rozvoji podniků, maloobchodní a velkoobchodní služby v oblasti výše uvedených výrobků ve třídách 1, 2, 3, 4, 5, 9, 11, 16 a 30 a on-line maloobchodní a velkoobchodní služby v oblasti výše uvedených výrobků ve třídách 1, 2, 3, 4, 5, 9, 11, 16 a 30, zprostředkovatelská činnost v obchodu s výrobky výše uvedenými ve třídách 1, 2, 3, 4, 5, 9, 11, 16 a 30, pořádání veletrhů pro obchodní a reklamní účely, organizování komerčních nebo reklamních výstav, automatizované zpracování dat, systematizace informací do počítačových databází, obchodní nebo podnikatelský průzkum, průzkum trhu a analýza trhu, prognózy (hospodářské nebo ekonomické), oceňování obchodních podniků, poskytování obchodních nebo podnikatelských informací, komerční informační kanceláře, kanceláře dovozní a vývozní, a účetnictví, vedení účetních knih a revize účtů (audity), daňové poradenství, provádění auditů pomocí počítače, obchodní audity, automatizované audity, vyhledávání dat v počítačových souborech pro třetí osoby, personální poradenství, nábor pracovníků, komerční informace a rady pro spotřebitele, reklama, propagace, inzertní služby, marketingové služby, služby informačních brokerů a jiných profesionálních poskytovatelů informací zejména v oblasti průzkumu trhu, informační, konzultační a poradenské služby ve vztahu k výše uvedeným službám; (36) celní služby, finanční analýzy, informace a poradenství, finanční řízení, poradenství v oblasti pojištění, uzavírání a zprostředkování uzavírání pojištění, kapitálové investice, daňové odhady (služby), správa nemovitostí a majetku, pronájem nemovitostí, realitní činnost, finanční sponzorování, shromažďování prostředků na dobročinné účely, organizování sbírek; (37) antikoroziní úprava, budovy (demolice) a příprava stavenišť, dozor nad stavbami, poskytování stavebních informací, izolování staveb, čištění, praní, chemické čištění, žehlení a oprava šatstva, instalování a opravy elektrických spotřebičů, čištění a opravy kotlů, čištění povrchů; (39) doprava, expedice, skladování, balení a skladování zboží, činnost konsignačních skladů, poskytování informací o dopravě, rozvod elektřiny, rozvod energií, rozvod elektřiny, rozvod vody, pronájem garáží a skladů, pronájem automobilů, poskytování informací o skladování, kurýrní služby, organizování exkurzí, organizování cest, organizování zájezdů a výletů; (40) výroba energie, zpracování plynu, spalování plynu, filtrace plynů, poskytování informací o zpracování materiálů a to, zpracování ropy, zpracování textilu, bělení látek, úprava oděvů a textilu, úprava látek (vodovzdorná), úprava textilií (nemačkávací úprava), třídění, likvidace a recyklace odpadů a recyklovatelného materiálu, spalování odpadů, čištění vzduchu, úprava a zpracování kovů, konzervování nápojů a potravin; (41) výchova, vzdělávání, školení, vyučování, výcvik, školství, sportovní, kulturní a společenské aktivity, zábava, dětské školky, klubové služby (výchovně-zábavné), kurzy osobního rozvoje, výuka rozvoje osobnosti, vzdělávací služby v oblasti duchovního rozvoje, pořádání školicích kurzů zaměřených na osobní rozvoj, vedení workshopů a seminářů v oblasti rozvoje osobnosti, vzdělávací služby v oblasti rozvoje dětských intelektuálních schopností, vzdělávací služby v oblasti rozvoje dětských mentálních schopností, knihovny, organizace a vedené konferencí, kongresů, sympozií a vzdělávacích výstav, vydavatelská a nakladatelská činnost, elektronické publikování (DTP), poskytování online elektronických publikací (bez možnosti stažení); (42) vědecké a technologické služby a související výzkum a projektování, analytické a výzkumné služby v průmyslu, expertizy, inženýrské práce (expertizy), chemické analýzy a chemický výzkum, služby v oblasti chemie, fyzikální výzkum, výzkum plynu, biologický výzkum, výzkum vztahující se k pěstování rostlin, výzkum vztahující se k pěstování plodin, bakteriologický výzkum, technický průzkum, technické zkoušky a analýzy, výzkum v oblasti ochrany životního prostředí, energetické audity, inženýrská činnost ve stavebnictví, poradenství a technické služby v ekologii, architektonické poradenství, výzkum v oblasti kosmetiky, zkoušky materiálů, konzultace v oblasti úspor energie, předpovědi počasí, meteorologické služby, navrhování a vývoj počítačového hardware a software, konzultace v oblasti počítačového hardware a software, obnova počítačových dat (regenerace), počítačové programování, instalace, aktualizace, kopírování a údržba počítačových programů, převod (konverze) dat a počítačových programů (ne fyzický), přenos dat nebo dokumentů z fyzických nosičů na elektronické nosiče, počítačové systémové analýzy, pronájem počítačů, tvorba a správa webových stránek pro třetí osoby, webhosting, produktový výzkum pro třetí osoby, informační, konzultační a poradenské služby týkající se výše uvedených služeb; (43) služby zajišťující dočasné ubytování, služby zajišťující stravování a nápoje, zásobování (catering), cateringové služby, jídelna a závodní jídelna, dětské jesle, domovy důchodců, tábory prázdninové (ubytovací služby), pronájem přenosných staveb, pronájemími jednacích místností, zvířata (opatrování v penzionech); (44) zemědělské služby, služby akvakultury, zahradnické a lesnické služby, pěstování

rostlin, pěstování plodin, služby hydroponického pěstování, pěstování rostlin ve sklenících, zemědělské služby (pěstování plodin), poradenství týkající se pěstování rostlin.

(511) 1, 2, 3, 4, 5, 9, 11, 16, 30, 31, 35, 36, 37, 39, 40, 41, 42, 43, 44
(540)

Omnisal

- (111) **381884**
(220) 11.04.2019
(320) 11.04.2019
(442) 07.08.2019
(151) 07.10.2020
(730) **Fosfa a.s.**, Hraniční 268/120, Břeclav, Poštorná, 69141, CZ
(740) JUDr. Jakub Chytil, advokát, Rybná 678/9, Praha 1, Staré Město, 11000
(210) O-555247
(510) (1) chemické výrobky určené pro průmysl, vědu, zemědělství, zahradnictví a lesnictví, hnojiva pro zemědělství a zahrádkářství, hnojiva pro půdu, chemické výrobky určené ke konzervování potravin, chemické výrobky určené pro zvýšení obsahu vody, emulzifikaci, konzervaci, nakládání, nástřik, zlepšení vzhledu a zachování optimální barvy masných výrobků, chemické a organické sloučeniny pro použití při výrobě potravin a nápojů, chemické výrobky určené pro zabránění ztrát vody, zlepšení textury, stabilizaci pH, zabránění oxidačním procesům, vylepšení vzhledu a zachování přirozené barvy ryb a mořských plodů, tavicí soli pro potravinářský průmysl, soli konzervační pro potravinářský průmysl, fosfátové směsi pro sýrařský a mlékárenský průmysl, chemické výrobky určené pro bělicí přípravky organické, chemické přípravky pro čištění vody a tekutin, detergenty průmyslové, organické sulfonátové detergenty rozpustné v oleji, látky proti tvorbě vodního kamene, fosfor, sodné fosfáty (fosforečnany), chemické antikoroziní přípravky, žáruvzdorné přípravky, chemická pojiva pro použití při výrobě žáruvzdorných materiálů, průmyslové plyny, testovací plyny, laboratorní plyny, lepidla pro průmysl, zemina pro pěstování, prostředky k pěstování, rašelina na pěstování semen, zahradnické prostředky k pěstování, látky pro bezpůdné pěstování (zemědělství), expandovaný jíl pro hydroponické pěstování rostlin, minerální výrobky používané při pěstování rostlin, expandovaná zemina pro hydroponické pěstování rostlin (substrát), zárodné základy z minerální vlny na pěstování rostlin, zárodné přípravky z minerální vlny k pěstování rostlin, prostředky k pěstování vyrobené z prachu kokosových vláken, přípravky pro chemické čištění; (2) antikoroziní přípravky, antikoroziní přípravky (ochranné), prostředky proti zmatnění, zašlosti, oxidaci kovů, ochranné přípravky na kovy, nátěry proti usazeninám; (3) prací prostředky, přípravky pro bělení prádla, avivážní prostředky na prádlo, přípravky pro namáčení prádla, škrob na prádlo, šmolka na prádlo, změkčovače tkanin (pro praní), zjasňovače barev chemické pro použití v domácnosti (prádlu), detergenty (čisticí prostředky) s výjimkou pro použití při průmyslových procesech a lékařství, přípravky pro čištění, leštění, odmašťování a broušení, přípravky pro mytí, čištění, leštění a cídění nádobí a přístrojů, odstraňovače skvrn, prostředky na odstraňování rzi, antistatické přípravky pro použití v domácnosti, mýdla, kosmetické přípravky, kosmetika, parfumerie, vonné oleje, šampony, vlasové vody, zubní pasty, ústní vody, deodoranty pro lidskou potřebu nebo pro zvířata, hygienické přípravky (toaletní přípravky), krémy, leštidla a vosky na obuv, přípravky pro odbarvování, přípravky na odstraňování laků; (4) elektřina, propan (plyn), ropný plyn, zemní plyn, zkapalněný plyn, plyn generátorový, palivový plyn, skládkový plyn, směsi plynů, svařovací plyny, průmyslové oleje a tuky, mazadla, výrobky pro pohlcování, zavlažování a vázání prachu, paliva včetně benzínu pro motory a osvětlovací látky, svíčky a knoty; (5) výrobky pro hubení škodlivých zvířat, fungicidy, herbicidy, potravní doplňky pro lidskou potřebu a pro zvířata, potraviny pro batolata; (9) přístroje a nástroje vědecké, přístroje pro vědecké laboratorní výzkumy, přístroje, nástroje a zařízení pro vedení, přepínání, přeměnu, akumulaci, regulaci, měření nebo řízení elektrického proudu, přístroje pro rozbor vzduchu, přístroje pro záznam, převod, reprodukci zvuku a/nebo obrazu, nosiče dat magnetické, optické, záznamové disky a jiné nosiče dat, zařízení na zpracování dat, počítače, počítačový software, počítačový hardware, speciální oděvy pro laboratoře; (11) regulátory plynu, čističe plynů, přístroje pro čištění a / nebo filtrace vzduchu; (16) tiskoviny, noviny, časopisy, etikety s výjimkou textilních, výrobky z kartónu a lepenky, a to krabice a obaly na potraviny, formuláře, brožury, katalogy, tištěné manuály, referenční, uživatelské a jiné příručky a návody k použití, plastové obaly, kartónové obaly, obaly na potraviny; (30) prášky do pečiva, kypřicí prášky do pečiva, pojiva do uzenin, přísady do zmrzlin (pojiva), soda na pečení, škrob pro potravinářské účely; (31) zemědělské a vodní plodiny, zahradnické a lesní produkty; (35) pomoc při řízení obchodní činnosti, obchodní administrativa, kancelářské

práce, obchodní management a podnikové poradenství, pomoc při řízení a řízení obchodních a průmyslových podniků, dodavatelské služby pro třetí osoby (nákup výrobků a služeb pro jiné podniky), analýzy nákladů, posuzování efektivnosti provozu a racionalizace práce, služby v oblasti obchodního managementu vztahující se k rozvoji podniků, poradenství pro obchodní management v oboru rozvoje řízení a vedení, obchodní řízení vztahující se k rozvoji podniků, maloobchodní a velkoobchodní služby v oblasti výše uvedených výrobků ve třídách 1, 2, 3, 4, 5, 9, 11, 16 a 30 a on-line maloobchodní a velkoobchodní služby v oblasti výše uvedených výrobků ve třídách 1, 2, 3, 4, 5, 9, 11, 16 a 30, zprostředkovatelská činnost v obchodu s výrobky výše uvedenými ve třídách 1, 2, 3, 4, 5, 9, 11, 16 a 30, pořádání veletrhů pro obchodní a reklamní účely, organizování komerčních nebo reklamních výstav, automatizované zpracování dat, systematizace informací do počítačových databází, obchodní nebo podnikatelský průzkum, průzkum trhu a analýza trhu, prognózy (hospodářské nebo ekonomické), oceňování obchodních podniků, poskytování obchodních nebo podnikatelských informací, komerční informační kanceláře, kanceláře dovozní a vývozní, a účetnictví, vedení účetních knih a revize účtů (audity), daňové poradenství, provádění auditů pomocí počítače, obchodní audity, automatizované audity, vyhledávání dat v počítačových souborech pro třetí osoby, personální poradenství, nábor pracovníků, komerční informace a rady pro spotřebitele, reklama, propagace, inzertní služby, marketingové služby, služby informačních brokerů a jiných profesionálních poskytovatelů informací zejména v oblasti průzkumu trhu, informační, konzultační a poradenské služby ve vztahu k výše uvedeným službám; (36) celní služby, finanční analýzy, informace a poradenství, finanční řízení, poradenství v oblasti pojištění, uzavírání a zprostředkování uzavírání pojištění, kapitálové investice, daňové odhady (služby), správa nemovitostí a majetku, pronájem nemovitostí, realitní činnost, finanční sponzorování, shromažďování prostředků na dobročinné účely, organizování sbírek; (37) antikoroziní úprava, budovy (demolice) a příprava stavenišť, dozor nad stavbami, poskytování stavebních informací, izolování staveb, čištění, praní, chemické čištění, žehlení a oprava šatstva, instalování a opravy elektrických spotřebičů, čištění a opravy kotlů, čištění povrchů; (39) doprava, expedice, skladování, balení a skladování zboží, činnost konsignačních skladů, poskytování informací o dopravě, rozvod elektřiny, rozvod energií, rozvod elektřiny, rozvod vody, pronájem garáží a skladišť, pronájem automobilů, poskytování informací o skladování, kurýrní služby, organizování exkurzí, organizování cest, organizování zájezdů a výletů; (40) výroba energie, zpracování plynu, spalování plynu, filtrace plynů, poskytování informací o zpracování materiálů a to, zpracování ropy, zpracování textilu, bělení látek, úprava oděvů a textilu, úprava látek (vodovzdorná), úprava textilií (nemačkávací úprava), třídění, likvidace a recyklace odpadů a recyklovatelného materiálu, spalování odpadů, čištění vzduchu, úprava a zpracování kovů, konzervování nápojů a potravin; (41) výchova, vzdělávání, školení, vyučování, výcvik, školství, sportovní, kulturní a společenské aktivity, zábava, dětské školky, klubové služby (výchovně-zábavné), kurzy osobního rozvoje, výuka rozvoje osobnosti, vzdělávací služby v oblasti duchovního rozvoje, pořádání školicích kurzů zaměřených na osobní rozvoj, vedení workshopů a seminářů v oblasti rozvoje osobnosti, vzdělávací služby v oblasti rozvoje dětských intelektuálních schopností, vzdělávací služby v oblasti rozvoje dětských mentálních schopností, knihovny, organizace a vedení konferencí, kongresů, sympozií a vzdělávacích výstav, vydavatelská a nakladatelská činnost, elektronické publikování (DTP), poskytování online elektronických publikací (bez možnosti stažení); (42) vědecké a technologické služby a související výzkum a projektování, analytické a výzkumné služby v průmyslu, expertizy, inženýrské práce (expertizy), chemické analýzy a chemický výzkum, služby v oblasti chemie, fyzikální výzkum, výzkum plynu, biologický výzkum, výzkum vztahující se k pěstování rostlin, výzkum vztahující se k pěstování plodin, bakteriologický výzkum, technický průzkum, technické zkoušky a analýzy, výzkum v oblasti ochrany životního prostředí, energetické audity, inženýrská činnost ve stavebnictví, poradenství a technické služby v ekologii, architektonické poradenství, výzkum v oblasti kosmetiky, zkoušky materiálů, konzultace v oblasti úspor energie, předpovědi počasí, meteorologické služby, navrhování a vývoj počítačového hardware a software, konzultace v oblasti počítačového hardware a software, obnova počítačových dat (regenerace), počítačové programování, instalace, aktualizace, kopírování a údržba počítačových programů, převod (konverze) dat a počítačových programů (ne fyzický), přenos dat nebo dokumentů z fyzických nosičů na elektronické nosiče, počítačové systémové analýzy, pronájem počítačů, tvorba a správa webových stránek pro třetí osoby, webhosting, produktový výzkum pro třetí osoby, informační, konzultační a poradenské služby týkající se výše uvedených služeb; (43) služby zajišťující dočasné ubytování, služby zajišťující stravování a nápoje, zásobování (catering), cateringové služby,

jídelny a závodní jídelny, dětské jesle, domovy důchodců, tábory prázdninové (ubytovací služby), pronájem přenosných staveb, pronajímání jednacích místností, zvířata (opatrování v penzionech); (44) zemědělské služby, služby akvakultury, zahradnické a lesnické služby, pěstování rostlin, pěstování plodin, služby hydroponického pěstování, pěstování rostlin ve sklenicích, zemědělské služby (pěstování plodin), poradenství týkající se pěstování rostlin.

(511) 1, 2, 3, 4, 5, 9, 11, 16, 30, 31, 35, 36, 37, 39, 40, 41, 42, 43, 44

(540)

Omnisal Life Science

(111) **381885**

(220) 22.05.2019

(320) 22.05.2019

(442) 01.07.2020

(151) 07.10.2020

(730) **Scharf Daniel**, Dr. Tůmy 1608/6, České Budějovice, 37001, CZ

(740) JUDr. Josef Hlaváč, advokát, JUDr. Josef Hlaváč, Martinská 608/8, Plzeň, 30100

(210) O-556102

(510) (16) psací potřeby.

(511) 16

(540)



(111) **381886**

(220) 22.08.2019

(320) 22.08.2019

(442) 01.07.2020

(151) 07.10.2020

(730) **Česká centra**, Václavské náměstí 816/49, Praha 1, Nové Město, 11000, CZ

(740) PROPATENT, JUDr. Matěj Sedláček, Pod Pekařkou 107/1, Praha 4, Podolí, 14700

(210) O-557977

(510) (16) papír, lepenka, papírenské zboží - tiskoviny, periodické a neperiodické publikace, propagační materiály, brožury, letáky, knihy, vstupenky, prospekty, katalogy, plakáty, kalendáře, papírové přihlášky, vizitky, tištěné informační materiály, instruktážní a výukové materiály, bloky, samolepky, vložky papírové, pohlednice, poutače z papíru nebo lepenky, papírové reklamní vývěsky, fotografie, psací potřeby, psací soupravy, školní potřeby, kancelářské potřeby (s výjimkou nábytku), papír balicí, obaly (papírníkové zboží); (35) reklamní, propagační a inzertní činnost, marketing, reklama on-line v počítačové síti, příprava a aktualizování reklamních materiálů, propagační a inzertní materiály (vydávání, zveřejňování, publikování, rozšiřování, aktualizace), distribuce prospektů, pomoc při řízení obchodní a podnikatelské činnosti, administrativní služby, obchodní administrativa, průzkumy trhu, konzultace v oblasti obchodu a ekonomiky, obchodní management a podnikové poradenství, kancelářské práce, zprostředkování obchodu s výrobky: papír, lepenka, papírenské zboží, tiskoviny periodické i neperiodické, noviny, časopisy, brožury, letáky, knihy, vstupenky, prospekty, katalogy, programy, plakáty, kalendáře, bloky, samolepky, vložky papírové, pohlednice, tiskárenské výrobky, poutače z papíru nebo lepenky, papírové reklamní vývěsky, fotografie (tištěné), psací potřeby, psací soupravy, psací podložky, kancelářské potřeby (s výjimkou nábytku), papír balicí, obaly spadající do této třídy, papírové ubrousky, předvádění zboží, pronájem prodejních stánků, pronájem reklamních míst, organizování, pořádání, zajišťování a vedení výstav, veletrhů, fór, přehlídek a expozic pro komerční, obchodní a reklamní účely, poskytování a šíření informací vztahujících se k výstavám, veletrhům, fóřům, přehlídkám a expozicím pro komerční, obchodní a reklamní účely, poskytování a šíření obchodních informací, obchodní pomoc a poradenství pro účastníky, návštěvníky a vystavovatele na výstavách, veletrzích, fóřech, přehlídkách a expozicích v rámci třídy; (41) výchova, vzdělávání, výuka, školení, sportovní a kulturní aktivity, pořádání společenských a kulturních akcí, výstavy určené ke kulturním a

společenským účelům, prezentace vizuálního umění nebo literatury veřejnosti pro kulturní a vzdělávací účely, elektronické publikování, vydávání a publikace časopisů a knih, včetně elektronických, filmové projekce, živá vystoupení, předávání ocenění, organizování soutěží o oceňování nejlepších exponátů, jakož i nejlepších expozic, vydavatelské a nakladatelské služby, publikační činnost, služby rezervace a prodeje vstupenek v rámci této třídy, výroba, rozmnožování, nahrávání a pronájem zvukových a zvukově-obrazových záznamů, organizování a vedení expozic, konferencí, kongresů, seminářů, sympozií, sjezdů, kolokvií, workshopů, kulturních nebo vzdělávacích výstav a soutěží, vydávání materiálů, poskytování a šíření informací vztahujících se k expozicím, konferencím, kongresům, seminářům, sympoziím, výstavám, sjezdům, kolokviím, workshopům a soutěžím v rámci této třídy, pomoc a poradenství účastníkům, návštěvníkům a vystavovatelům na expozicích, konferencích, kongresech, seminářích, sympoziích, výstavách, sjezdech, kolokviích, workshopech a soutěžích v rámci této třídy, poskytování a výměna odborných informací (odborné poradenství) v oblasti vzdělávání, pořádání expozic, konferencí, kongresů, seminářů, sympozií, výstav, sjezdů, kolokvií, workshopů a soutěží v rámci této třídy, registrace účastníků vzdělávacích, společenských a kulturních akcí, obstaravatelská, zprostředkovatelská a poradenská činnost související se službami: výchova, vzdělávání, výuka, školení, sportovní a kulturní aktivity, pořádání společenských a kulturních akcí, výstavy určené ke kulturním a společenským účelům, prezentace vizuálního umění nebo literatury veřejnosti pro kulturní a vzdělávací účely, elektronické publikování, vydávání a publikace časopisů a knih, včetně elektronických, filmové projekce, živá vystoupení, předávání ocenění, organizování soutěží o oceňování nejlepších exponátů, jakož i nejlepších expozic, vydavatelské a nakladatelské služby, publikační činnost, služby rezervace a prodeje vstupenek, výroba, rozmnožování, nahrávání a pronájem zvukových a zvukově-obrazových záznamů, organizování a vedení expozic, konferencí, kongresů, seminářů, sympozií, sjezdů, kolokvií, workshopů, kulturních nebo vzdělávacích výstav a soutěží, vydávání materiálů, poskytování a šíření informací vztahujících se k expozicím, konferencím, kongresům, seminářům, sympoziím, výstavám, sjezdům, kolokviím, workshopům a soutěžím, pomoc a poradenství účastníkům, návštěvníkům a vystavovatelům na expozicích, konferencích, kongresech, seminářích, sympoziích, výstavách, sjezdech, kolokviích, workshopech a soutěžích, registrace účastníků vzdělávacích, společenských a kulturních akcí, vše spadající do této třídy.

(511) 16, 35, 41

(540) **CZECH INNOVATION EXPO**

(111) **381888**

(220) 27.08.2019

(320) 27.08.2019

(442) 04.12.2019

(151) 07.10.2020

(730) **Hypoklik s.r.o.**, Meziřka 775/1, Brno, Veverčí, 60200, CZ

(740) Chytilová & spol., patentová kancelář, s.r.o., Nad spádem 641/20, Praha 4, Podolí, 14700

(210) O-558076

(591) Barevná

(510) (9) nahraný obsah (počítačové programy, data a informace), aplikační software, balíčky integrovaného softwaru, integrovaný software, interaktivní multimediální počítačové programy, interaktivní počítačové programy, interaktivní software, kódované programy, nahrané počítačové programy, nahraný počítačový software, platformy počítačového softwaru (nahrané nebo ke stažení), software pro kancelářské a podnikové aplikace, software pro řízení obchodní činnosti; (35) pomoc v obchodní a podnikatelské činnosti, management a administrativní služby, obchodní služby zahrnující obchodní kontakty a poptávky, kontakty na právníky, sestavování statistik, management a výše uvedené výrobky ve tř. 9, obchodní informace pro spotřebitele, propagační činnost, reklama, obchodní poradenství v oblasti propagační činnosti, příprava propagačních kampaní pro obchodní činnost, konzultační a poradenské služby a pomoc v oblasti reklamní, marketingové a propagační činnosti, řízení obchodní činnosti, řízení obchodní činnosti a obchodní administrativy, poradenství při řízení obchodní činnosti, kancelářské práce, kancelářské služby, srovnávací služby v oblasti cen, obchodní zprostředkovatelské služby, zprostředkování propagace, zprostředkování reklamy; (36) finanční a peněžní služby a bankovní služby, půjčky a úvěry, leasing - nákup na splátky, hypoteční poradenství, pojištění, hypoteční pojištění, obchodní pojištění, cestovní pojištění, pojištění úvěrů, zprostředkování pojištění, bankovní pojištění, garance pojištění, sjednávání pojištění, úrazové pojištění, pojištění komodit, finanční služby, finanční analytické služby, finanční platební služby, osobní finanční služby, digitalizované finanční služby, finanční zprostředkovatelské služby, obchodní finanční služby, finanční investiční služby, finanční úvěrové služby, finanční spořicí služby, realitní agentura, realitní kancelář, majetkové investice (realitní), služby realitní kanceláře, nemovitostní (realitní) konzultační služby, služby nemovitostní (realitní služby), služby realitní kanceláře pro prodej a pronájem budov, služby realitních kanceláří v oblasti komerčních nemovitostí, služby realitní kanceláře v oblasti rezidenčních nemovitostí, služby realitních kanceláří na pronájem budov, služby realitních kanceláří na pronájem pozemků, zprostředkování realitních služeb, zprostředkování hypoték,

garance pojištění, sjednávání pojištění, úrazové pojištění, pojištění komodit, finanční služby, finanční analytické služby, finanční platební služby, osobní finanční služby, digitalizované finanční služby, finanční zprostředkovatelské služby, obchodní finanční služby, finanční investiční služby, finanční úvěrové služby, finanční spořicí služby, realitní agentura, realitní kancelář, majetkové investice (realitní), služby realitní kanceláře, nemovitostní (realitní) konzultační služby, služby nemovitostní (realitní služby), služby realitní kanceláře pro prodej a pronájem budov, služby realitních kanceláří v oblasti komerčních nemovitostí, služby realitní kanceláře v oblasti rezidenčních nemovitostí, služby realitních kanceláří na pronájem budov, služby realitních kanceláří na pronájem pozemků, zprostředkování realitních služeb, zprostředkování hypoték, zprostředkování finančních služeb; (37) zprostředkování služeb spojených s výstavbou nemovitostí a rekonstrukcí nemovitostí; (42) editace a aktualizace obsahu webových stránek.

(511) 9, 35, 36, 37, 42

(540)

HYPOKLIK

(111) **381889**

(220) 27.08.2019

(320) 27.08.2019

(442) 04.12.2019

(151) 07.10.2020

(730) **Hypoklik s.r.o.**, Meziřka 775/1, Brno, Veverčí, 60200, CZ

(740) Chytilová & spol., patentová kancelář, s.r.o., Nad spádem 641/20, Praha 4, Podolí, 14700

(210) O-558077

(510) (9) nahraný obsah (počítačové programy, data a informace), aplikační software, balíčky integrovaného softwaru, integrovaný software, interaktivní multimediální počítačové programy, interaktivní počítačové programy, interaktivní software, kódované programy, nahrané počítačové programy, nahraný počítačový software, platformy počítačového softwaru (nahrané nebo ke stažení), software pro kancelářské a podnikové aplikace, software pro řízení obchodní činnosti; (35) pomoc v obchodní a podnikatelské činnosti, management a administrativní služby, obchodní služby zahrnující obchodní kontakty a poptávky, kontakty na právníky, sestavování statistik, management a výše uvedené výrobky ve tř. 9, obchodní informace pro spotřebitele, propagační činnost, reklama, obchodní poradenství v oblasti propagační činnosti, příprava propagačních kampaní pro obchodní činnost, konzultační a poradenské služby a pomoc v oblasti reklamní, marketingové a propagační činnosti, řízení obchodní činnosti, řízení obchodní činnosti a obchodní administrativy, poradenství při řízení obchodní činnosti, kancelářské práce, kancelářské služby, srovnávací služby v oblasti cen, obchodní zprostředkovatelské služby, zprostředkování propagace, zprostředkování reklamy; (36) finanční a peněžní služby a bankovní služby, půjčky a úvěry, leasing - nákup na splátky, hypoteční poradenství, pojištění, hypoteční pojištění, obchodní pojištění, cestovní pojištění, pojištění úvěrů, zprostředkování pojištění, bankovní pojištění, garance pojištění, sjednávání pojištění, úrazové pojištění, pojištění komodit, finanční služby, finanční analytické služby, finanční platební služby, osobní finanční služby, digitalizované finanční služby, finanční zprostředkovatelské služby, obchodní finanční služby, finanční investiční služby, finanční úvěrové služby, finanční spořicí služby, realitní agentura, realitní kancelář, majetkové investice (realitní), služby realitní kanceláře, nemovitostní (realitní) konzultační služby, služby nemovitostní (realitní služby), služby realitní kanceláře pro prodej a pronájem budov, služby realitních kanceláří v oblasti komerčních nemovitostí, služby realitní kanceláře v oblasti rezidenčních nemovitostí, služby realitních kanceláří na pronájem budov, služby realitních kanceláří na pronájem pozemků, zprostředkování realitních služeb, zprostředkování hypoték,

zprostředkování finančních služeb; (37) zprostředkování služeb spojených s výstavbou nemovitostí a rekonstrukcí nemovitostí; (42) editace a aktualizace obsahu webových stránek.

(511) 9, 35, 36, 37, 42

(540)

Hypoklik

(111) **381890**

(220) 08.11.2019

(320) 08.11.2019

(442) 01.07.2020

(151) 07.10.2020

(730) **ISA educa s.r.o.**, Masarykova 35, Hluboká nad Vltavou, 37341, CZ

(210) O-559682

(510) (24) tkaniny a textilní výrobky pro využití aktivizace osob, textilní výrobky pro cvičení jemné a hrubé motoriky, vše v rámci této třídy; (35) zprostředkování nákupu a prodeje výrobků výše uvedených ve třídě 24, reklama, propagace, inzerce, předvádění zboží, organizace a pořádání obchodních a komerčních výstav, obchodní poradenství; (41) pořádání odborných kurzů, školení a jiných vzdělávacích akcí včetně lektorské činnosti, školící a vzdělávací činnost, výchova, služby v oblasti vzdělávání, pořádání odborných konferencí, vydavatelská činnost, služby vydavatelství.

(511) 24, 35, 41

(540)



(111) **381893**

(220) 02.12.2019

(320) 02.12.2019

(442) 26.02.2020

(151) 07.10.2020

(730) **Měšťanský pivovar v Poličce, a.s.**, Pivovarská 151, Polička, Dolní Předměstí, 57201, CZ

(740) Mgr. Ing Tomáš Němec, advokát, Masarykova 319/8, Brno, Brno-město, 60200

(210) O-560258

(591) Barevná

(510) (16) pивní tácky, papírové tácky pod pивní sklenice, reklamní plakáty, papírové reklamní tabule, letáky, jídelní lístky, stolní papírové ubrusky, podtácky pod pивní sklenice, etikety z papíru nebo lepenky, vizitky, kalendáře, papírové tašky, samolepky, papírové visačky na dárky, přání k různým příležitostem, tužky, papírové reklamní vývěsky, papírové vlajky a vlaječky, papírové krabice, lepenkové krabice, kartonové krabice, balicí krabice (kartonové), obaly na lahve z papíru nebo lepenky, pohlednice, papírová prostírání, balicí papír; (21) pивní püllitry, pивní tácky jiné než papírové nebo textilní, džbány na pivo, sklenice na pivo, žejdlíky na pivo, džbány na pivo, korbele (püllitry), püllitrové sklenice, poháry, sklenice (nádoby), lahve, otvíráky na lahve, láhve z plastů, porcelánové podtácky, nádoby na nápoje, nádobí k servírování nápojů, umělohmotné kelímky, papírové kelímky, biologicky odbouratelné kelímky, stojany na láhve, nádobí, servisy (nádobí), kuchyňské náčiní a nádoby, jídelní soubory, servírovací nádoby; (32) piva všeho druhu včetně nealkoholických pív a nápojů s příměsí piva, nealkoholické nápoje s příchutí piva, ochucená piva, pивní mladina, chmel (výtažky) na výrobu piva, chmelové výtažky pro použití při přípravě nápojů, koktejly na bázi piva, minerální vody, jablečné mošty, ovocné mošty, džusy, nealkoholický cider (jablečný nápoj), nealkoholický perry (hruškový nápoj), nealkoholické ovocné nápoje, nealkoholické nápoje, citronády, ovocné šťávy, sirupy, přípravky na výrobu nápojů.

(511) 16, 21, 32

(540)

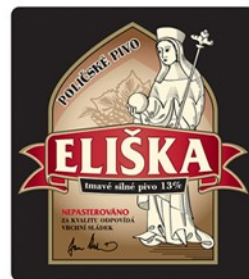

(111) **381894**

(220) 02.12.2019

(320) 02.12.2019

(442) 26.02.2020

(151) 07.10.2020

(730) **Měšťanský pivovar v Poličce, a.s.**, Pivovarská 151, Polička, Dolní Předměstí, 57201, CZ

(740) Mgr. Ing Tomáš Němec, advokát, Masarykova 319/8, Brno, Brno-město, 60200

(210) O-560260

(510) (16) pивní tácky, papírové tácky pod pивní sklenice, reklamní plakáty, papírové reklamní tabule, letáky, jídelní lístky, stolní papírové ubrusky, podtácky pod pивní sklenice, etikety z papíru nebo lepenky, vizitky, kalendáře, papírové tašky, samolepky, papírové visačky na dárky, přání k různým příležitostem, tužky, papírové reklamní vývěsky, papírové vlajky a vlaječky, papírové krabice, lepenkové krabice, kartonové krabice, balicí krabice (kartonové), obaly na lahve z papíru nebo lepenky, pohlednice, papírová prostírání, balicí papír; (21) pивní püllitry, pивní tácky jiné než papírové nebo textilní, džbány na pivo, sklenice na pivo, žejdlíky na pivo, džbány na pivo, korbele (püllitry), püllitrové sklenice, poháry, sklenice (nádoby), lahve, otvíráky na lahve, láhve z plastů, porcelánové podtácky, nádoby na nápoje, nádobí k servírování nápojů, umělohmotné kelímky, papírové kelímky, biologicky odbouratelné kelímky, stojany na láhve, nádobí, servisy (nádobí), kuchyňské náčiní a nádoby, jídelní soubory, servírovací nádoby; (32) piva všeho druhu včetně nealkoholických pív a nápojů s příměsí piva, nealkoholické nápoje s příchutí piva, ochucená piva, pивní mladina, chmel (výtažky) na výrobu piva, chmelové výtažky pro použití při přípravě nápojů, koktejly na bázi piva, minerální vody, jablečné mošty, ovocné mošty, džusy, nealkoholický cider (jablečný nápoj), nealkoholický perry (hruškový nápoj), nealkoholické ovocné nápoje, nealkoholické nápoje, citronády, ovocné šťávy, sirupy, přípravky na výrobu nápojů.

(511) 16, 21, 32

(540)

ELIŠKA

(111) **381895**

(220) 08.12.2019

(320) 08.12.2019

(442) 01.07.2020

(151) 07.10.2020

(730) **Frontová Kateřina Mgr.**, Rozšířená 2037/23, Praha 8, Libeň, 18200, CZ

(740) Mgr. Pavel Poupě, advokát, Na Viničkách 218/11, Praha 5, Radotín, 15300

(210) O-560371

(510) (16) učebnice, vyučovací pomůcky a potřeby (s výjimkou přístrojů); (28) hračky; (41) vzdělávání, školení, zábava, sportovní a kulturní činnosti, individuální a skupinové jazykové kurzy, pořádání vzdělávacích seminářů, metodická podpora pedagogických pracovníků formou vzdělávání, kurzů a školení, služby vydavatelství (včetně vydávání elektronických publikací).

(511) 16, 28, 41

(540)



- (111) **381896**
(220) 02.01.2020
(320) 02.01.2020
(442) 01.07.2020
(151) 07.10.2020
(730) **CZECH SURFERS z.s.**, Otavská 544, Strakonice, Dražejov, 38601, CZ
(210) O-560829
(510) (25) trička; (41) klubové služby (zábava nebo vzdělávání), půjčování sportovního vybavení, s výjimkou vozidel, služby osobního trenéra (kondiční trénink), sportovní tábory.
(511) 25, 41
(540) **Czech Surfers**

- (111) **381897**
(220) 07.01.2020
(320) 07.01.2020
(442) 01.07.2020
(151) 07.10.2020
(730) **Jelič Marko**, Mickiewiczova 236/7, Praha 6, Hradčany, 16000, CZ
(210) O-560921
(510) (16) tiskoviny, tiskopisy, časopisy, periodika, knihy, databázové produkty a databáze v papírové formě, informace v papírové formě, tiskárenské výrobky, papírnické zboží a učební pomůcky, umělecké předměty a figuríny z papíru a lepenky, pytle a balicí a obalové materiály pro skladování z papíru, lepenky nebo plastů, jednorázové papírové výrobky, plakáty, fotografie, kalendáře, diáře, pohlednice, gratulace, blahopřání, zápisníky, dopisní papíry, obálky, samolepky, obtisky, jídelní lístky, poznámkové bloky, desky na spisy, pořadače, omalovánky, aktivity books, balicí papír, obaly všeho druhu papírové, listy, pytlíky a sáčky pro obalovou techniku, papírové kapesníky, papírové ubrusy a ubrousky, těžítka na papíry, potřeby pro knižní vazby, lepidla pro papírenství nebo domácnost, materiál pro umělce, kancelářské potřeby s výjimkou nábytku, učební pomůcky s výjimkou přístrojů, umělecké nebo ozdobné předměty z papíru, reklamní a propagační výrobky z papíru nebo lepenky zařazené v této třídě, obaly bublinkové (z umělých hmot), plastické obaly nezařazené do jiných tříd; (32) nealkoholické nápoje, pivo a pivovarnické výrobky v rámci této třídy, přípravky k výrobě nealkoholických nápojů, odalkoholizované nápoje, džusy, ochucené syčené nealkoholické nápoje, vody, odalkoholizované vína, nutričně obohacené nealkoholické nápoje; (33) alkoholické nápoje (s výjimkou piva), mošt alkoholizovaný (cidre), přípravky k výrobě alkoholických nápojů, vína všeho druhu, odrůdová réвовá vína, archivní vína, vína šumivá, perlivá a sekty, alkoholické vinné nápoje a vinné stříky, vinné destiláty, předpřipravené alkoholické nápoje, lihoviny a likéry, alkoholické výtažky z ovoce, alkoholické koktejly; (35) propagační činnost, reklama, pomoc při řízení obchodní činnosti, obchodní administrativa, zprostředkování v obchodních vztazích, merchandising, franchising, podporování a intenzifikace obchodních služeb založené na zvýhodňování klíčových spolupracovníků a klientů (obchodní služby), věrnostní a bonusové systémy (obchodní služby) jako poskytování slev a odměn, poskytování přednostních a nadstandardních služeb, vše v prodeji výrobků výše zařazených ve třídách 16, 32 a 33, předvádění zboží prostřednictvím internetu nebo katalogu nebo výstav za účelem reklamy a/nebo prodeje, přeskupování a shromažďování (kromě dopravy) různých výrobků pro třetí osoby za účelem umožnit spotřebiteli pohodlně vybrat a prohlížet a kupovat (kromě přepravy) prostřednictvím katalogu a/nebo internetu a/nebo

zásilkového prodeje, zásilkový prodej zboží výše zařazeného ve třídách 16, 32 a 33, maloobchodní prodej výrobků výše zařazených ve třídách 16, 32 a 33, kancelářské práce, prodejna s potravinami a pokrmy a nápoji (služby), prodej piva, ciderů, vína a jiných alkoholických a nealkoholických nápojů, provozování velkoobchodů a maloobchodů zejména s potravinami a pokrmy, stánkový prodej potravin a pokrmů a nápojů, reklamní činnost v oblasti gastronomie, prodej potravin pokrmů a nápojů na internetu, nákup zboží za účelem dalšího prodeje (pro jiné podniky), dodavatelské služby pro třetí osoby (nákup výrobků a služeb pro jiné podniky), obchodní management a podnikové poradenství, rozšiřování reklamních materiálů (letáků, prospektů, tisků, vzorků) zákazníkům, venkovní reklama, vydávání reklamních nebo náborových, propagačních a inzertních textů, vylepování plakátů, aranžování výkladů, pomoc při řízení obchodní činnosti, pomoc při řízení obchodních a průmyslových podniků, obchodní nebo podnikatelské informace, komerční informační kanceláře, poskytování obchodních a/nebo podnikatelských informací, poskytování informací komerčního nebo reklamního charakteru, multimediálních informací komerčního charakteru, komerční využití internetu v oblastech komerčních internetových médií a vyhledávacích služeb, on-line inzerce, obchodní nebo podnikatelský průzkum, hospodářské (ekonomické) prognózy, služby týkající se přemísťování provozů nebo podniků, marketingové studie, analýzy nákupních a velkoobchodních cen, průzkum trhu, průzkum veřejného mínění, statistické informace, styky s veřejností, účetnictví, revize účtů (audit), analýzy nákladů, oceňování obchodních podniků, provádění výpisů z účtů, dražby, personální poradenství, posuzování efektivnosti provozu a racionalizace práce, nábor zaměstnanců, psychologické testování pro výběr zaměstnanců, příprava a vyhotovení daňových příznání, příprava mezd a výplatních listin, zprostředkovatelské práce, služby reklamních agentur a propagace jako je zajišťování reklamy on-line v počítačové síti internet, rozhlasové reklamy, televizní reklamy, pronájem reklamní doby v komunikačních médiích, organizování komerčních nebo reklamních výstav a veletrhů, aktualizování a pronájem reklamních materiálů a reklamních ploch, inzerce poštou, předvádění zboží, obchodní vedení uměleckých agentur, obchodní správa hotelů, dovozní a vývozní kanceláře, sekretářské služby, vyřizování telefonních vzkazů a dotazů, přepisování, překlad a systemizace informací do počítačových databází, obchodní vedení kartoték a souborů v počítači, vyhledávání dat v počítačových souborech (pro třetí osoby), kopírování nebo rozmnožování (reprodukce) dokumentů, dokladů, fotokopírování, zajišťování předplatného novin a časopisů, automatizované zpracování obchodních dat, zpracování reklamních textů, vydávání a aktualizace reklamních materiálů, zvukově obrazových záznamů a periodických a neperiodických publikací pro reklamní účely; (39) dovoz, doprava, balení, doručování a skladování zboží, zprostředkování přepravy, provozování cestovní kanceláře v oblasti dopravy, organizování cest; (41) nakladatelství a vydavatelství, ediční činnost, publikační činnost, nahrávání nosičů zvukových nebo obrazově zvukových, půjčování nahraných zvukových a zvukově obrazových záznamů, tvorba a šíření audiovizuálních děl, zpravodajství, publicistika, televizní zpravodajství, rozhlasové zpravodajství, obrazové zpravodajství, TV produkce, filmová produkce, agenturní činnost v oblasti kultury, zprostředkování v oblasti kultury, výchovy, zábavy a sportu, výchovná, vzdělávací, soutěžní a zábavní činnost, zábavní nebo kulturní nebo vzdělávací představení, organizace společenských a kulturních akcí, organizace, provozování a provádění her a soutěží i veřejných, výstavní činnost v oblasti kultury nebo zábavy nebo výchovy nebo vzdělávání, digitální zpracování obrazu (služby -), elektronické publikování (DTP), nahrávací studia (služby -), poskytování on-line elektronických publikací a děl (bez možnosti stažení), poskytování on-line audiovizuálních děl bez možnosti stažení, poskytování on-line elektronických publikací, vydávání elektronických knih a on-line časopisů, poskytování publikací z celosvětové počítačové sítě nebo Internetu s možností prohlédávání, psaní a zveřejňování textů kromě reklamních, vydávání textů, s výjimkou reklamních nebo náborových, psaní webových deníků, organizování kulturních nebo vzdělávacích výstav, poskytování služeb výchovných, vzdělávacích, soutěžních, kulturních a zábavních prostřednictvím Internetu a jiných sítí; (43) gastroservis - zásobování restaurací a provozoven potravinářskými výrobky a nápoji, hromadné dodávání hotových jídel, nápojů do restaurací, jídelen, služby spojené s ubytováním, stravováním a občerstvením, provozování penzionů, hotelů, hostelů, motelů, hostinských činností, restaurace, bary, snack bary, cafeterie, motoresty, hostince, kantýny, závodní jídelny, menzy, rychlé občerstvení, catering, zajištění stravování při společenských akcích a služby spojené s nákupem a obstaráváním potravin, nápojů a občerstvení, pohostinství, příprava jídel, společné stravování, podávání jídel a nápojů, příprava jídel a nápojů ke spotřebě, poskytování a obstarávání jídla a nápojů, služby zajišťující stravování, automat pro občerstvení, zásobování v rámci této třídy, poskytování gastronomických služeb, příprava jídel a

výrobků studené kuchyně, pořádání hostin, provozování vinárny, poradenství v oboru gastronomie, zajišťování hotelových pobytů, dočasný pronájem apartmánů, sálů, salónek a jiných nebytových prostor obsažených v této třídě, poradenství v oboru provozování hotelů a gastronomických provozů, organizování ochutnávek vín, provozování cestovní kanceláře v oblasti ubytování a stravování.

(511) 16, 32, 33, 35, 39, 41, 43
(540)

winegeek.cz

(111) **381898**

(220) 01.04.2020

(320) 01.04.2020

(442) 01.07.2020

(151) 07.10.2020

(730) **Selmanaj Armend**, K Šalomounu 3347/2, Ostrava, Moravská Ostrava, 70200, CZ

(740) B K K & Partners, právní kancelář, spol. s r.o., Mgr. et Ing. Milan Košťur LL.M., Solná 1472/5, Ostrava, Moravská Ostrava, 73911

(210) O-561711

(591) Barevná

(510) (14) vzácné kovy a jejich slitiny, šperky, drahokamy a polodrahokamy, horologické a chronometrické přístroje; (35) reklama, řízení obchodní činnosti, obchodní administrativa, kancelářské práce.

(511) 14, 35

(540)

 **VERTEO**
JEWELLERY
- since 1997 -

(111) **381899**

(220) 14.02.2020

(320) 20.08.2019

(442) 01.07.2020

(151) 07.10.2020

(730) **KARPATSKÁ PERLA, s.r.o.**, Nádražná 57, 900 81 Šenkvice, SK

(740) BRICHTA & PARTNERS s.r.o., Grösslingová 6-8, 811 09 Bratislava

(210) O-561801

(510) (32) nealkoholické nápoje; (33) hroznovice, vínovice, alkoholické nápoje kromě piva, destilované nápoje; (35) maloobchodní služby a velkoobchodní služby s nealkoholickými nápoji, s hroznovicí, s vínovicí, s alkoholickými nápoji kromě piva, s destilovanými nápoji, online maloobchodní služby s nealkoholickými nápoji, s hroznovicí, s vínovicí, s alkoholickými nápoji kromě piva, s destilovanými nápoji, online velkoobchodní služby s nealkoholickými nápoji, s hroznovicí, s vínovicí, s alkoholickými nápoji kromě piva, s destilovanými nápoji.

(511) 32, 33, 35

(540)

.KA

(111) **381900**

(220) 26.02.2020

(320) 26.02.2020

(442) 01.07.2020

(151) 07.10.2020

(730) **GasNet, s.r.o.**, Klíšská 940/96, Ústí nad Labem, Klíše, 40001, CZ

(210) O-562044

(510) (1) chemické látky pro použití v průmyslu, vědě a v oblasti fotografie, jakož i v zemědělství, zahradnictví a lesnictví, umělé pryskyřice v surovém stavu, plastické hmoty v surovém stavu, hasící a protipožární směsi, přípravky na kalení a pájení, látky na činění zvířecích kůží, lepidla pro použití v průmyslu, tmely a jiné výplňové pasty, kompost, hnůj, hnojiva, biologické

přípravky pro použití v průmyslu a vědě; (2) barvy, nátěry, laky, konzervační přípravky proti korozi a proti deterioraci dřeva, barvíva, inkousty pro tisk, značkování a rytecké práce, přírodní pryskyřice v surovém stavu, listkové a práškové kovy pro použití při malování, dekorování, tisku a v umění; (3) neléčivé kosmetické a toaletní přípravky, neléčivé přípravky pro ústní hygienu, parfumerní výrobky, éterické oleje, bělicí přípravky a další prací prostředky, přípravky na čištění, leštění, drhnutí a broušení; (4) průmyslové oleje a tuky, vosk, maziva, přípravky pro pohlcování, zvlhčování a vázání prachu, paliva a osvětlovací látky, svíčky a knoty na svícení; (5) farmaceutika, léčebné a veterinární přípravky, hygienické přípravky pro zdravotnické účely, dietetické potraviny a přípravky upravené pro léčebné či veterinární účely, potraviny pro kojení a batolata, potravinové doplňky pro lidskou spotřebu a zvířata, náplasti, obvazové materiály a krytí, materiály pro plombování zubů, dentální vosky, dezinfekční přípravky, přípravky na hubení škůdců, fungicidy, herbicidy; (6) obecné kovy a jejich slitiny, rudy, kovové materiály pro stavebnictví a konstrukce, přenosné kovové budovy, neelektrické kabely a dráty z obecných kovů, drobné kovové železářské výrobky, kovové kontejnery pro skladování nebo přepravu, sejfy; (7) obráběcí stroje, motorem poháněné nástroje a motorem poháněná nářadí, motory, s výjimkou motorů pro pozemní vozidla, spojky pro stroje a součásti strojních převodů s výjimkou spojek a součástí převodů pro pozemní vozidla, zemědělské nástroje a nářadí s výjimkou ručních nástrojů a nářadí na ruční pohon, líhne pro vejce, výdejní automaty; (8) ruční nářadí a nástroje (na ruční pohon), přístroje, bodné a sečné zbraně, břitvy, žiletky a holicí stroje; (9) přístroje a nástroje vědecké, výzkumné, navigační, geodetické, fotografické, kinematografické, audiovizuální, optické, přístroje a nástroje pro vážení, měření, signalizaci, detekci, testování, inspekci, záchranu a výuku, zařízení a přístroje pro vedení, přepínání, přeměnu, akumulaci, regulaci nebo řízení distribuce nebo použití elektrického proudu, zařízení a nástroje pro záznam, přenos, reprodukci nebo zpracování zvuku, obrazu nebo dat, média se záznamem a stahovatelná média, počítačový software, prázdná digitální nebo analogová záznamová a úložná média, mechanismy pro zařízení uváděná do chodu vhozením mincí, registrační pokladny, výpočetní zařízení, počítače a periferní zařízení počítačů, potápěčské obleky, potápěčské masky, špunty do uší pro potápěče, nosní klipsy pro potápěče a plavce, potápěčské rukavice, dýchací přístroje pro plavání pod vodou, hasící přístroje; (10) chirurgické, lékařské, stomatologické a veterinární přístroje a nástroje, umělé končetiny, oční a zubní protézky, ortopedické potřeby, materiály na sešívání ran, terapeutické a pomocné přístroje uzpůsobené pro osoby se zdravotním postižením, masážní přístroje, přístroje, zařízení a výrobky pro péči o kojení, přístroje, zařízení a výrobky pro sexuální aktivitu; (11) zařízení a instalace na osvětlování, vytápění, chlazení, výrobu páry, vaření, sušení, ventilaci, rozvod vody a zařízení pro sanitární účely; (12) vozidla, dopravní prostředky pro pohyb po zemi, po vodě nebo vzduchem; (13) střelné zbraně, munice a střely, výbušniny, ohňostroje; (14) vzácné kovy a jejich slitiny, šperky, drahokamy a polodrahokamy, hodinářské a chronometrické přístroje; (15) hudební nástroje, stojany na noty a stojany na hudební nástroje, dirigentské taktovky; (16) papír a lepenka, tiskárenské výrobky, potřeby pro vazbu knih, fotografie, papírnické zboží a kancelářské potřeby s výjimkou nábytku, lepidla pro kancelářské potřeby nebo pro domácnost, potřeby pro rýsování a kreslení a potřeby pro umělec, malířské štetce, instruktážní a výukové materiály s výjimkou přístrojů, plastové archy, fólie a sáčky pro balení a obaly, tiskařské typy, štočky; (17) kaučuk, gutaperča, guma, azbest, slída nezpracovaná a jako polotovary a jejich náhražky, plastické hmoty a pryskyřice v extrudované formě pro použití ve výrobě, těsnicí, ucpávací a izolační materiály, ohebná nekovová potrubí, trubky a hadice; (18) kůže a imitace kůží, zvířecí kůže a usně, zavazadla a tašky, deštníky a slunečníky, vycházkové hole, biče, postroje a sedlářské výrobky, obojky, vodítka a oblečky pro zvířata; (19) nekovové materiály pro stavebnictví a konstrukci, nekovové neohebné trubky pro stavebnictví, asfalt, dehet a živice, nekovové přenosné stavby, nekovové pomníky; (20) nábytek, zrcadla, rámy obrazů, nekovové nádoby na skladování a přepravu, kosti, rohovina, velrybí kostice a perleť v surovém stavu nebo částečně zpracované, mušle, lastury, ulity, mořská pěna, jantar; (21) domácí a kuchyňské potřeby a nádoby, nádobí na vaření a nádobí na stolování kromě nožů, vidliček a lžic, hřebeny a mycí houby, kartáče, materiály pro výrobu kartáčů, pomůcky pro čištění, sklo v surovém stavu nebo částečně zpracované, kromě stavebního skla, umělecké výrobky ze skla, porcelán a kameniny; (22) lana a provazy, sítě, stany a plachty, markýzy z textilních a syntetických materiálů, lodní plachty, pytle pro přepravu a skladování syplých materiálů, materiály na vycpávání a výplně s výjimkou papíru, lepenky, gumy a plastu, surové textilní materiály a jejich náhražky; (23) příze a nitě pro textilní účely; (24) textilie a náhražky textilií, bytový textil, textilní a plastové záclony a závěsy; (25) oděvy, obuv, pokrývky hlavy; (26) krajky, lemovky a výšivky, galanterní stuhu a mašle, knoflíky, galanterní

háčky a očka, špendlíky a jehly, umělé květiny, ozdoby do vlasů, umělé vlasy; (27) koberce, rohožky, rohože, linoleum a jiné materiály určené na pokrytí stavebně dokončených podlah, čalouny (ne z textilních látek); (28) hry, hračky a výrobky určené ke hraní, zařízení na videohry, cvičební a sportovní potřeby s výjimkou dopravních prostředků, vánoční ozdoby; (29) maso, ryby, drůbež a zvěřina zpracované, masové výtahy, konzervované, mražené, sušené a vařené ovoce a zelenina, želé, džemy, kompoty, vejce, mléko, sýry, máslo, jogurty, mléčné výrobky, potravinářské oleje a tuky; (30) káva, čaj, kakao a náhražky kávy, rýže, těstoviny a nudle, tapioka a ságo, mouka a přípravky vyrobené z obilnin, chléb, pečivo a cukrovinky, čokoláda, zmrzlina, sorbety a jiné produkty určené ke konzumaci v mraženém stavu, cukr, med, melasa, droždí, kypřicí prášek do pečiva, sůl, koření přísady, koření, konzervované byliny, ocet, omáčky a jiná ochucovadla, led (zmrazená voda); (31) surové a nezpracované zemědělské, akvakulturní, zahradnické a lesní produkty, zrna a semena surová nebo nezpracovaná, čerstvé ovoce a zelenina, čerstvé bylinky, přírodní rostliny a květiny, cibule, hlízy, sazenice a semena pro pěstování rostlin, živá zvířata, krmiva a nápoje pro zvířata, slad; (32) piva, nealkoholické nápoje, minerální a syčené vody, nealkoholické ovocné nápoje a ovocné šťávy, sirupy a jiné nealkoholové přípravky pro přípravu nápojů; (33) alkoholické nápoje (s výjimkou piva), alkoholové přípravky pro přípravu nápojů; (34) tabák a náhražky tabáku, cigarety a doutníky, elektronické cigarety a ústní vaporizéry pro kuřáky, potřeby pro kuřáky, zápalky; (35) reklama, propagace, řízení obchodní činnosti, obchodní administrativa, kancelářské práce; (36) pojištění, finančníctví, peněžnictví, služby v oblasti nemovitosti; (37) stavební služby, důlní těžba, těžba ropy a plynu, výstavba a údržba potrubí, instalace a opravy topných zařízení, instalace technických sítí na staveništích, stavební dozor, poskytování stavebních informací, stavební poradenství; (38) telekomunikační služby; (39) doprava, balení a skladování zboží, organizování cest; (40) recyklace odpadu, čištění vzduchu a úprava vody, tiskařské služby, konzervování potravin a nápojů, odstraňování povrchových úprav, pájení, pokovování, poskytování informací týkajících se úpravy a zpracování materiálů, řezání materiálů, svařování, výroba energie, zakázková montáž materiálů pro jiné osoby, zpracování ropy; (41) vzdělávání, školení, zábava, sportovní a kulturní činnosti; (42) vědecké a technické služby a související výzkum a projektování, průmyslová analýza, průmyslový výzkum a průmyslový design, kontrola kvality, služby ověřování (autentizace), navrhování a vývoj počítačového hardwaru a softwaru; (43) služby zajišťující stravování a nápoje, dočasné ubytování; (44) lékařské služby, veterinární služby, péče o hygienu a krásu osob a zvířat, zemědělské služby, služby v oblasti akvakultury, zahradnické a lesnické služby; (45) právní služby, audity dodržování právních předpisů, bezpečnostní služby pro fyzickou ochranu hmotného majetku a osob.

(540)

GasNet Služby

(111) **381901**
(220) 10.03.2020
(320) 10.03.2020
(442) 01.07.2020
(151) 07.10.2020
(730) **Güler Bayram**, Na Michovkách I 692, Průhonice, 25243, CZ
(210) O-562351
(591) Barevná
(510) (29) maso a masné výrobky, ryby, mořské plody a měkkýši, neživí, zpracované ovoce, houby, zelenina (vč. ořechů a lusťenin), hotová jídla; (30) soli, chutňové přísady, ochucovadla a vařené ochucené omáčky, čatni a pasty, pekárenské výrobky, cukrovinky, čokoláda a zákusky, moučníky, zákusky, dorty a sušenky, baklava, syrové těsto, pečící přípravky a droždí; (43) poskytování jídla a nápojů.
(511) 29, 30, 43

(540)



(111) **381902**
(220) 18.03.2020
(320) 18.03.2020
(442) 01.07.2020
(151) 07.10.2020
(730) **BK SNAKES OSTRAVA z.s.**, Na Kopaninách 316/3, Ostrava, Plesná, 72527, CZ
(210) O-562527
(591) Barevná
(510) (25) části oděvů, obuvi a pokrývek hlavy, oděvy, obuv, pokrývky hlavy a jiné oděvní doplňky spadající do této třídy, sportovní oblečení, sportovní obuv, sportovní čepice, sportovní dresy a krátké kalhoty, sportovní ponožky, šály, spodní prádlo; (28) hry, hračky a výrobky určené ke hraní, žertovné předměty, zařízení na videohry, sportovní míče, basketbalové míče, přístroje a zařízení pro basketball - basketbalové koše, basketbalové sítě, odrazové desky, basketbalové obroučky, cvičební a sportovní potřeby a vybavení spadající do této třídy; (35) reklamní, inzertní a propagační činnost, reklama online v počítačové síti, šíření reklamních materiálů online, marketing, manažerské služby, pomoc při řízení obchodní činnosti, maloobchodní a velkoobchodní prodej oděvů, obuvi, sportovního oblečení, sportovní obuvi a pokrývek hlavy, obchodní administrativa, kancelářské práce, propagace sportovních soutěží; (38) zvukový streaming a videostreaming, poskytovaný online nebo prostřednictvím internetu; (41) výchova, vzdělávání, zábava, sportovní a kulturní aktivity, sportovní výuka, trénink a instruktáž, produkce, , organizování a pořádání sportovních soutěží, výroba, prezentace, pronájem rozhlasových programů, televizních programů, kinematografických filmů, filmů na videopáskách, programů kabelové a satelitní televize, video a zvukových záznamů, kompaktních disků, mini disků, mp3, DVD a diapozitivů, sportovní informace a sportovní servis na internetu, vedení a pořádání basketbalových kroužků, soustředění a táborů, soustředění a táborů pro trenéry, basketbalových utkání, informace o basketbalu a servis v oblasti basketbalu na internetu, pořádání a organizování sportovních akcí, organizování basketbalových utkání a turnajů, poskytování informací a zábavy v oblasti sportu, poskytování praktických školení a názorných ukázek, sportovní školení a koučování, pronájem sportovního vybavení, pronájem basketbalových hřišť, poskytování zpráv a informací v oboru basketbalu, zábavní, vzdělávací, rekreační a sportovní informace poskytované prostřednictvím internetu nebo jiných komunikačních sítí, poskytování sportovních zpráv online, informace vztahující se ke sportu a zábavě poskytované online z počítačové databáze nebo internetu, poskytování elektronických publikací bez možnosti stažení, sportovní kluby (služby), zajišťování provozu sportovních klubů, provozování veřejných tělovýchovných škol, poskytování prostor ke sportovním utkáním a turnajům, pronájem sportovních zařízení, školící služby vztahující se ke sportu, trenérské služby v oblasti sportovních aktivit, služby zajišťování vstupenek na sportovní akce.
(511) 25, 28, 35, 38, 41
(540)

- (111) **381903**
 (220) 18.03.2020
 (320) 18.03.2020
 (442) 01.07.2020
 (151) 07.10.2020
 (730) **BK SNAKES OSTRAVA z.s.**, Na Kopaninách 316/3, Ostrava, Plesná, 72527, CZ
 (210) O-562528
 (591) Barevná
 (510) (25) části oděvů, obuvi a pokrývek hlavy, oděvy, obuv, pokrývky hlavy a jiné oděvní doplňky spadající do této třídy, sportovní oblečení, sportovní obuv, sportovní čepice, sportovní dresy a krátké kalhoty, sportovní ponožky, šály, spodní prádlo; (28) hry, hračky a výrobky určené ke hraní, žertovné předměty, zařízení na videohry, sportovní míče, basketbalové míče, přístroje a zařízení pro basketball - basketbalové koše, basketbalové sítky, odrazové desky, basketbalové obroučky, cvičební a sportovní potřeby a vybavení spadající do této třídy; (35) reklamní, inzertní a propagační činnost, reklama online v počítačové síti, šíření reklamních materiálů online, marketing, manažerské služby, pomoc při řízení obchodní činnosti, maloobchodní a velkoobchodní prodej oděvů, obuvi, sportovního oblečení, sportovní obuvi a pokrývek hlavy, obchodní administrativa, kancelářské práce, propagace sportovních soutěží; (38) zvukový streaming a videostreaming, poskytování online nebo prostřednictvím internetu; (41) výchova, vzdělávání, zábava, sportovní a kulturní aktivity, sportovní výuka, trénink a instruktáž, produkce, organizování a pořádání sportovních soutěží, výroba, prezentace, pronájem rozhlasových programů, televizních programů, kinematografických filmů, filmů na videopáskách, programů kabelové a satelitní televize, video a zvukových záznamů, kompaktních disků, mini disků, mp3, DVD a diapozitivů, sportovní informace a sportovní servis na internetu, vedení a pořádání basketbalových kroužků, soustředění a táborů, soustředění a táborů pro trenéry, basketbalových utkání, informace o basketbalu a servis v oblasti basketbalu na internetu, pořádání a organizování sportovních akcí, organizování basketbalových utkání a turnajů, poskytování informací a zábavy v oblasti sportu, poskytování praktických školení a názorných ukázek, sportovní školení a koučování, pronájem sportovního vybavení, pronájem basketbalových hřišť, poskytování zpráv a informací v oboru basketbalu, zábavní, vzdělávací, rekreační a sportovní informace poskytované prostřednictvím internetu nebo jiných komunikačních sítí, poskytování sportovních zpráv online, informace vztahující se ke sportu a zábavě poskytované online z počítačové databáze nebo internetu, poskytování elektronických publikací bez možnosti stažení, sportovní kluby (služby), zajišťování provozu sportovních klubů, provozování veřejných tělovýchovných škol, poskytování prostor ke sportovním utkáním a turnajům, pronájem sportovních zařízení, školicí služby vztahující se ke sportu, trenérské služby v oblasti sportovních aktivit, služby zajišťování vstupenek na sportovní akce.
 (511) 25, 28, 35, 38, 41
 (540)



- (111) **381904**
 (220) 19.03.2020
 (320) 19.03.2020
 (442) 01.07.2020
 (151) 07.10.2020
 (730) **Ing. Vladimír Valenta - GARDEN SERVICE**, Příjazdná 11, Bratislava, 83107, SK
 (740) BRICHTA & PARTNERS s.r.o., Grösslingová 6-8, 811 09 Bratislava
 (210) O-562575
 (510) (33) víno; (35) maloobchodní a velkoobchodní služby s vínem.

- (511) 33, 35
 (540)

ČIERNY MEDVEĎ

- (111) **381905**
 (220) 24.03.2020
 (320) 24.03.2020
 (442) 01.07.2020
 (151) 07.10.2020
 (730) **ESSOX s.r.o.**, F. A. Gerstnera č. ev. 52, České Budějovice, České Budějovice 7, 37001, CZ
 (740) PatentCentrum Sedlák & Partners s.r.o., Okružní 2824, České Budějovice, České Budějovice 3, 37001
 (210) O-562634
 (591) Barevná
 (510) (9) přístroje pro záznam, převod, reprodukci zvuku nebo obrazu, přístroje a zařízení pro přenos a zpracování dat, počítače, počítačový software a počítačové programy, nosiče dat a informací nahrané i nenahrané, přístroje na zpracování elektronických plateb, čipové a elektronické karty včetně platebních, kreditní karty, magnetické karty, debetní karty, nahraný obsah (počítačové programy, data a informace), aplikační software pro služby sociálních sítí přes internet, software a aplikace pro mobilní zařízení, nosiče informací (elektrické nebo elektronické), software ke zpracování elektronických plateb; (16) papírové nosiče informací, a to tiskoviny, letáky, reklamní, propagační a informační materiály na papírovém nosiči, periodické a neperiodické publikace, knihy, letáky, plakáty, fotografie, billboardy, psací a kancelářské potřeby (vyjímaje nábytek); (35) reklamní, marketingové, inzertní a propagační služby, distribuce propagačních materiálů, tvorba reklamních předmětů a reklam, předváděcí akce a výstavy pro reklamní a obchodní účely, obchodní průzkum a obchodní informační služby, pronájem reklamní doby v komunikačních médiích, administrativní zpracování dat, sběr a systemizace obchodních informací v databankách, šíření reklamy prostřednictvím internetu, podnikové organizační a ekonomické poradenství; (36) pojišťovací služby, finanční, peněžní a bankovní služby, služby finančních poradců, investiční služby, poradenství a informace v oboru pojištění a financí, finanční informace, údaje, konzultační služby v oblasti financí, získávání finančních prostředků a sponzorování, financování spotřebitelských nákupů, oceňovací služby, finanční převody a transakce a platební služby, finanční analýzy, daňové odhady (služby), půjčky a úvěry, leasing – nákup na splátky, úvěrové a kreditní karty (služby), organizování charitativních sbírek, poskytování peněžních grantů charitám, získávání finančních prostředků pro charitativní účely, služby v oblasti správy nemovitostí a majetku; (38) telekomunikace, elektronický přenos zpráv, přenos a šíření informací a dat přes počítačové sítě a internet, elektronická výměna zpráv, služby v oblasti telekomunikací; (41) školicí a vzdělávací činnosti, výchovná a zábavná činnost, sportovní a kulturní aktivity; (42) poradenské služby v oblasti hardware, údržba počítačových programů, aktualizace, instalace počítačových programů, pronájem počítačového software, tvorba software (počítačových programů), webové stránky (tvorba a správa), obnova počítačových dat (regenerace), počítačové programování, projektová činnost.
 (511) 9, 16, 35, 36, 38, 41, 42
 (540)



- (111) **381906**
 (220) 24.03.2020
 (320) 24.03.2020
 (442) 01.07.2020
 (151) 07.10.2020

- (730) **ESSOX s.r.o.**, F. A. Gerstnera č. ev. 52, České Budějovice, České Budějovice 7, 37001, CZ
- (740) PatentCentrum Sedlák & Partners s.r.o., Okružní 2824, České Budějovice, České Budějovice 3, 37001
- (210) O-562639
- (510) (9) přístroje pro záznam, převod, reprodukci zvuku nebo obrazu, přístroje a zařízení pro přenos a zpracování dat, počítače, počítačový software a počítačové programy, nosiče dat a informací nahrané i nenahrané, přístroje na zpracování elektronických plateb, čipové a elektronické karty včetně platebních, kreditní karty, magnetické karty, debetní karty, nahraný obsah (počítačové programy, data a informace), aplikační software pro služby sociálních sítí přes internet, software a aplikace pro mobilní zařízení, nosiče informací (elektrické nebo elektronické), software ke zpracování elektronických plateb; (16) papírové nosiče informací, a to tiskoviny, letáky, reklamní, propagační a informační materiály na papírovém nosiči, periodické a neperiodické publikace, knihy, letáky, plakáty, fotografie, billboardy, psací a kancelářské potřeby (vyjímaje nábytek); (35) reklamní, marketingové, inzertní a propagační služby, distribuce propagačních materiálů, tvorba reklamních předmětů a reklam, předváděcí akce a výstavy pro reklamní a obchodní účely, obchodní průzkum a obchodní informační služby, pronájem reklamní doby v komunikačních médiích, administrativní zpracování dat, sběr a systemizace obchodních informací v databankách, šíření reklamy prostřednictvím internetu, podnikové organizační a ekonomické poradenství; (36) pojišťovací služby, finanční, peněžní a bankovní služby, služby finančních poradců, investiční služby, poradenství a informace v oboru pojištění a financí, finanční informace, údaje, konzultační služby v oblasti financí, získávání finančních prostředků a sponzorování, financování spotřebitelských nákupů, oceňovací služby, finanční převody a transakce a platební služby, finanční analýzy, daňové odhady (služby), půjčky a úvěry, leasing – nákup na splátky, úvěrové a kreditní karty (služby), organizování charitativních sbírek, poskytování peněžních grantů charitám, získávání finančních prostředků pro charitativní účely, služby v oblasti správy nemovitostí a majetku; (38) telekomunikace, elektronický přenos zpráv, přenos a šíření informací a dat přes počítačové sítě a internet, elektronická výměna zpráv, služby v oblasti telekomunikací; (41) školicí a vzdělávací činnosti, výchovná a zábavná činnost, sportovní a kulturní aktivity; (42) poradenské služby v oblasti hardware, údržba počítačových programů, aktualizace, instalace počítačových programů, pronájem počítačového software, tvorba software (počítačových programů), webové stránky (tvorba a správa), obnova počítačových dat (regenerace), počítačové programování, projektová činnost.
- (511) 9, 16, 35, 36, 38, 41, 42
- (540)

ES-KLÍČ

- (111) **381907**
- (220) 24.03.2020
- (320) 24.03.2020
- (442) 01.07.2020
- (151) 07.10.2020
- (730) **ESSOX s.r.o.**, F. A. Gerstnera č. ev. 52, České Budějovice, České Budějovice 7, 37001, CZ
- (740) PatentCentrum Sedlák & Partners s.r.o., Okružní 2824, České Budějovice, České Budějovice 3, 37001
- (210) O-562640
- (591) Barevná
- (510) (9) přístroje pro záznam, převod, reprodukci zvuku nebo obrazu, přístroje a zařízení pro přenos a zpracování dat, počítače, počítačový software a počítačové programy, nosiče dat a informací nahrané i nenahrané, přístroje na zpracování elektronických plateb, čipové a elektronické karty včetně platebních, kreditní karty, magnetické karty, debetní karty, nahraný obsah (počítačové programy, data a informace), aplikační software pro služby sociálních sítí přes internet, software a aplikace pro mobilní zařízení, nosiče informací (elektrické nebo elektronické), software ke zpracování elektronických plateb; (16) papírové nosiče informací, a to tiskoviny, letáky, reklamní, propagační a informační materiály na papírovém nosiči, periodické a neperiodické publikace, knihy, letáky, plakáty, fotografie, billboardy, psací a kancelářské potřeby (vyjímaje nábytek); (35) reklamní, marketingové, inzertní a propagační služby, distribuce propagačních materiálů, tvorba reklamních předmětů a reklam, předváděcí akce a výstavy pro reklamní a obchodní účely, obchodní průzkum a obchodní informační služby, pronájem reklamní doby v komunikačních médiích, administrativní zpracování dat, sběr a systemizace obchodních informací v databankách, šíření reklamy prostřednictvím internetu, podnikové organizační a ekonomické poradenství; (36) pojišťovací služby, finanční, peněžní a

bankovní služby, služby finančních poradců, investiční služby, poradenství a informace v oboru pojištění a financí, finanční informace, údaje, konzultační služby v oblasti financí, získávání finančních prostředků a sponzorování, financování spotřebitelských nákupů, oceňovací služby, finanční převody a transakce a platební služby, finanční analýzy, daňové odhady (služby), půjčky a úvěry, leasing – nákup na splátky, úvěrové a kreditní karty (služby), organizování charitativních sbírek, poskytování peněžních grantů charitám, získávání finančních prostředků pro charitativní účely, služby v oblasti správy nemovitostí a majetku; (38) telekomunikace, elektronický přenos zpráv, přenos a šíření informací a dat přes počítačové sítě a internet, elektronická výměna zpráv, služby v oblasti telekomunikací; (41) školicí a vzdělávací činnosti, výchovná a zábavná činnost, sportovní a kulturní aktivity; (42) poradenské služby v oblasti hardware, údržba počítačových programů, aktualizace, instalace počítačových programů, pronájem počítačového software, tvorba software (počítačových programů), webové stránky (tvorba a správa), obnova počítačových dat (regenerace), počítačové programování, projektová činnost.

(511) 9, 16, 35, 36, 38, 41, 42

(540)



- (111) **381908**
- (220) 24.03.2020
- (320) 24.03.2020
- (442) 01.07.2020
- (151) 07.10.2020
- (730) **ESSOX s.r.o.**, F. A. Gerstnera č. ev. 52, České Budějovice, České Budějovice 7, 37001, CZ
- (740) PatentCentrum Sedlák & Partners s.r.o., Okružní 2824, České Budějovice, České Budějovice 3, 37001
- (210) O-562643
- (591) Barevná
- (510) (9) přístroje pro záznam, převod, reprodukci zvuku nebo obrazu, přístroje a zařízení pro přenos a zpracování dat, počítače, počítačový software a počítačové programy, nosiče dat a informací nahrané i nenahrané, přístroje na zpracování elektronických plateb, čipové a elektronické karty včetně platebních, kreditní karty, magnetické karty, debetní karty, nahraný obsah (počítačové programy, data a informace), aplikační software pro služby sociálních sítí přes internet, software a aplikace pro mobilní zařízení, nosiče informací (elektrické nebo elektronické), software ke zpracování elektronických plateb; (16) papírové nosiče informací, a to tiskoviny, letáky, reklamní, propagační a informační materiály na papírovém nosiči, periodické a neperiodické publikace, knihy, letáky, plakáty, fotografie, billboardy, psací a kancelářské potřeby (vyjímaje nábytek); (35) reklamní, marketingové, inzertní a propagační služby, distribuce propagačních materiálů, tvorba reklamních předmětů a reklam, předváděcí akce a výstavy pro reklamní a obchodní účely, obchodní průzkum a obchodní informační služby, pronájem reklamní doby v komunikačních médiích, administrativní zpracování dat, sběr a systemizace obchodních informací v databankách, šíření reklamy prostřednictvím internetu, podnikové organizační a ekonomické poradenství; (36) pojišťovací služby, finanční, peněžní a bankovní služby, služby finančních poradců, investiční služby, poradenství a informace v oboru pojištění a financí, finanční informace, údaje, konzultační služby v oblasti financí, získávání finančních prostředků a sponzorování, financování spotřebitelských nákupů, oceňovací služby, finanční převody a transakce a platební služby, finanční analýzy, daňové odhady (služby), půjčky a úvěry, leasing – nákup na splátky, úvěrové a kreditní karty (služby), organizování charitativních sbírek, poskytování peněžních grantů charitám, získávání finančních prostředků pro charitativní účely, služby v oblasti správy nemovitostí a majetku; (38) telekomunikace, elektronický přenos zpráv, přenos a šíření informací a dat přes počítačové sítě a internet, elektronická výměna zpráv, služby v oblasti telekomunikací; (41) školicí a vzdělávací činnosti, výchovná a zábavná činnost, sportovní a

kulturní aktivity; (42) poradenské služby v oblasti hardware, údržba počítačových programů, aktualizace, instalace počítačových programů, pronájem počítačového software, tvorba software (počítačových programů), webové stránky (tvorba a správa), obnova počítačových dat (regenerace), počítačové programování, projektová činnost.

(511) 9, 16, 35, 36, 38, 41, 42
(540)



(111) **381909**

(220) 24.03.2020

(320) 24.03.2020

(442) 01.07.2020

(511) 07.10.2020

(730) **Kazda Martin**, Pod Nouzovem 972/21, Praha 9, Kbely, 19700, CZ

(740) PROPATENT, JUDr. Matěj Sedláček, Pod Pekařkou 107/1, Praha 4, Podolí, 14700

(210) O-562657

(591) Barevná

(510) (25) oděvy, obuv, pokrývky hlavy, plavky, sportovní oblečení, rukavice, šátky, šály, ponožky; (28) hry, hračky, sportovní náčiní a vybavení, pomůcky pro tělesné cvičení; (35) reklama, propagace, inzerce, reklamní materiály, marketing, pomoc a poradenství při řízení obchodní činnosti, obchodní management a podnikové poradenství, obchodní průzkum, průzkum a analýza trhu, průzkum veřejného mínění, import a export, zprostředkovatelská činnost v oblasti obchodu s výrobky uvedenými výše ve třídách 25 a 28; (41) organizování a zajišťování sportovních aktivit, soutěží, závodů, seminářů a workshopů, organizování a zajišťování kulturních a zábavních akcí, organizování a zajišťování teambuildingových akcí, kurzů s aktivitami pro děti i dospělé, provozování sportovních zařízení, půjčování a pronájem výrobků uvedených výše ve třídách 25 a 28, nahrávání, poskytování a zveřejňování audio a videozáznamů, vedení sportovních aktivit a kurzů.

(511) 25, 28, 35, 41

(540)



(111) **381910**

(220) 25.03.2020

(320) 25.03.2020

(442) 01.07.2020

(511) 07.10.2020

(730) **Proton Therapy Center Czech s.r.o.**, Budínova 2437/1a, Praha 8 - Libeň, 18000, CZ

(740) Macek and Partners, Mgr. Jiří Macek, Sázavská 751/16, Praha 2, Vinohrady, 12000

(210) O-562674

(591) Barevná

(510) (5) výrobky farmaceutické, veterinářské a hygienické (pro léčebné účely) diabetické přípravky pro léčebné účely, potraviny pro batolata, léčivé cukrovinky, posilující a povzbuzující nápoje a potraviny pro léčebné účely, náplasti, obvazový materiál, hygienické vložky, materiály pro plombování zubů a pro zubní otisky, dezinfekční přípravky, výrobky pro hubení škodlivých zvířat, fungicidy, herbicidy, deodoranty na WC a osvěžovače vzduchu v rámci této třídy; (10) přístroje a nástroje chirurgické, zubní a veterinářské, umělé údy, oči a zuby, ortopedické potřeby, materiál na sešívání ran, speciální nábytek k lékařským účelům, ortopedické bandáže, zdravotnické výrobky z gumy, pokrývky vyhřívané elektricky pro léčebné účely; (16) papír, lepenka a kartonážní výrobky, tiskoviny, časopisy, periodika, knihy, výrobky knihařské, kalendáře, pohlednice, fotografie, psací potřeby, lepidla kancelářská a pro domácnost, tužky, pastely, uhly, štětce, psací stroje, kancelářské potřeby kromě nábytku, školní nářadí, skicáky, pastelky, tuhy, guma na mazání, ořezávátka, ořezávátka - stroje, penály, papírové ubrousky, kapesníky a pleny, pytle a sáčky z plastických hmot pro obalovou techniku, papírové obaly, obrazy, omalovánky, obtisky, karty, razítka a razidla, písmena pro tiskárny, tiskařské štočky, kopírovací zařízení (cyklostyly); (35) inzertní, reklamní a propagační služby, pomoc při řízení obchodní činnosti, obchodní administrativa, kancelářské práce, marketingové služby, zprostředkování obchodních záležitostí (zákaznický servis, to je zajišťování odbytu, zastupování při obchodních jednáních, sjednávání obchodních podmínek), rozmnožování a tisk reklamních a propagačních dokumentů, automatické zpracování dat, aranžérství (aranžování výkladů), teleshopping, výstavy k reklamním a obchodním účelům; (42) vědecké a technologické služby a s nimi spojený výzkum a návrhy, průmyslové analýzy a výzkum, návrh a vývoj počítačového hardwaru a softwaru, služby techniků (vyhodnocení, odhady, výzkum a posudky v oblasti vědy a techniky), vědecký výzkum pro lékařské účely; (44) lékařské služby, diagnostické, plánovací a ozařovací metody k léčbě nádorových onemocnění, radiační léčebné technologie, radioterapie, ozařování nádoru urychlenými částicemi jádra atomu, protonová terapie, určování polohy nádorového ložiska metodou počítačové tomografie, magnetické rezonance a pozitronové emisní tomografie, veterinární služby, péče o hygienu a krásu osob a zvířat, zemědělské, zahradnické a lesnické služby, služby týkající se pěstování rostlin, služby týkající se zahradního designu.

(511) 5, 10, 16, 35, 42, 44

(540) <https://isdv.upv.cz/media/link/oz/562674>

SHA-1:5e60a52c42e6a078dd985413c7a9320a7717fd96

(111) **381911**

(220) 31.03.2020

(320) 31.03.2020

(442) 01.07.2020

(511) 07.10.2020

(730) **Rebel Kids CZ s.r.o.**, Pražákova 1008/69, Brno, Štýřice, 63900, CZ

(740) JUDr. Igor Demčák, advokát, Zelená 744/4, Praha 6, Bubenec, 16000

(210) O-562797

(510) (25) části oděvů, obuvi a pokrývek hlavy, obuv, oděvy, pokrývky hlavy; (26) příslušenství a doplňky oblečení (galanterie), šicí potřeby a ozdobné textilní výrobky, přívěsky (nikoli klenoty nebo přívěsky na klíče, prstýnky nebo řetízků); (35) obchodní informace pro spotřebitele, reklamní, marketingové a propagační služby, maloobchodní prodej oděvů, obuvi, oděvních doplňků a módních doplňků, služby on-line maloobchodních prodejen oděvů, velkoobchodní prodej oblečení a obuvi.

(511) 25, 26, 35

(540)



(111) **381912**

(220) 01.04.2020

(320) 01.04.2020

(442) 01.07.2020

(151) 07.10.2020

(730) **PANEL PLUS PRESS s.r.o.**, Koněvova 2660/141, Praha 3, Žižkov, 13000, CZ

(210) O-562820

(591) Barevná

(510) (16) inzertní tiskoviny jako časopisy a tištěná média, reklamní materiály v rámci této třídy, plakáty, neperiodické i periodické publikace, brožury, časopisy, kalendáře, katalogy, ročenky, tiskoviny, poutače z papíru nebo z lepenky, papír a výrobky z papíru všeho druhu, a to papír pro kopírování, papír balicí, papír voskovaný a filtrační papír, tiskárenské výrobky, potřeby pro knižní vazby, knihy, oběžníky, zpěvníky, knihy k nalepování výstřížků (alba), komiksy, archy papíru, lístky, mapy, atlasy, obrazy, pohlednice, propagační a informační materiály a upomínkové předměty, a to propagační publikace, ročenky, papírové propagační samolepky, manuály, noviny, knihařské výrobky, papírové podložky pod sklenice i pívni, papírové ubrousky a ubrusy, obaly na lahve z lepenky nebo papíru, lepenka a kartonážní výrobky, alba, blahopřání i hudební, diagramy, fotografie, stojany na fotografie, grafické reprodukce, grafiky, lepty, lístky, litografie, olejotisky, malby (obrazy) zarámované či nezarámované, letáky, portréty, prospekty, rytiny, psací potřeby, tiskařské typy, štočky, obaly z papíru, známky, samolepky, bloky (papírnické výrobky), dopisní papír, etikety kromě textilních, formuláře, karty a pásky papírové na počítačové programy, obálky, poštovní známky, pořadače (kancelářské potřeby), papírnické zboží kancelářské, obalové materiály z papíru nebo plastu, pouzdra na pera, pouzdra na razítka, připínáčky, razítka, seznamy (rejstříky), těžítka, tikety, účetní knihy, zápisníky (notesy), krabice lepenkové nebo papírové, obtisky, pásky doutníkové, podložky (psací), pouzdra na doklady, papírové praporky, pytlíky jako obaly (z papíru nebo umělých hmot), ručníky papírové, štiny vývěsní z papíru nebo z lepenky, tabule reklamní z papíru nebo lepenky, učební a vyučovací pomůcky s výjimkou přístrojů; (35) činnost propagační, reklamní a inzertní, distribuce prostřednictvím jakéhokoliv média, prostřednictvím telefonní, datové nebo informační sítě, poradenská činnost v oblasti obchodu a služeb reklamních kanceláří, předávání informací při reklamní činnosti, poskytování komerčních informací a informačních produktů reklamního a informačního charakteru, poskytování multimediálních informací obchodního a reklamního charakteru, komerční využití Internetu v oblastech komerčních internetových médií a vyhledávacích služeb, marketingové studie, kopírování nebo rozmnožování dokumentů a dokladů, poradenství v obchodní činnosti, obchodní nebo podnikatelský průzkum, obchodní management, obchodní reklama, systematizace informací do počítačové databáze, překlad informací do počítačové databáze, pronájem reklamních materiálů, sekretářské služby, statistické informace, zpracování textů, vedení kartoték v počítači, vydávání reklamních nebo náborových, propagačních a inzertních textů, aktualizování reklamních materiálů, analýzy nákladů, daňové příznání (příprava a vyhotovení), vedení dražeb,

hospodářské (ekonomické) prognózy, analýzy nákupních cen a velkoobchodních cen, oceňování obchodních podniků, oceňování a odhady v oblasti podnikání, personální poradenství, posuzování efektivnosti provozu a racionalizace práce, pronájem kancelářských strojů a zařízení, průzkum veřejného mínění, přepisování, styky s veřejností, distribuce vzorků zboží, zprostředkovatelný práce, automatizované zpracování dat, elektronické zpracování dat pro třetí osoby, vedení a správa databank; (41) vydávání tiskovin, vydavatelská činnost, vydávání knih, elektronické publikování (DTP), poskytování on-line elektronických publikací (bez možnosti stažení), vydávání elektronických knih a časopisů on-line, služby grafické úpravy, kaligrafické služby, pořádání, vedení a organizování kulturních akcí, organizování vzdělávacích, zábavných, sportovních soutěží nebo soutěží krásy, organizování kulturních nebo vzdělávacích výstav, organizování živých představení a vystoupení, předprodej vstupenek, informace a zprostředkování možností rekreace, rozptýlení, zábavy, pořádání divadelních představení, plánování a organizování večírků a oslav, filmová tvorba, filmová studia, dabing, digitální zpracování obrazu, nahrávací studia, výroba rozhlasových a televizních programů, zpravodajské služby, obrazové zpravodajství, fotografování, půjčování a pronájem divadelních a jiných dekorací včetně osvětlení, pronájem rozhlasových a televizních přijímačů, půjčování přenosných videokamer, posunková řeč (tlumočení), překladatelské služby, organizování a vedení kolokvií, konferencí, kongresů, seminářů, symposií, informací o výchově a vzdělávání, školení, praktické cvičení, instruktážní výcvik, zkoušení, přezkoušení, dálkové studium, korespondenční kurzy, internátní školy, organizování prázdninových táborů, náboženská výchova, pomoc a poradenství pro volbu povolání, pořádání a řízení pracovních setkání; (42) grafický design propagačních materiálů, umělecký design, vytváření a navrhování webových katalogů, tvorba a správa webových stránek a portálů, správa internetových a jiných elektronických aplikací, zejména webových mapových aplikací, poskytování mapových podkladů prostřednictvím Internetu nebo intranetu, vývoj v oblasti mapových aplikací a portálů, konzultační, asistenční, analytické, designéřské, vyhodnocovací a programovací služby týkající se počítačového software, firmware, hardware a informačních technologií, zejména v oblasti mapových aplikací a portálů, tvorba a vývoj aplikací a portálů umožňující prohlížení a stahování mapových podkladů, správa portálů umožňující prohlížení a stahování mapových podkladů, konzultace týkající se hodnocení, výběru a zavádění počítačového software, firmware, hardware, informačních technologií a systému zpracování dat a to i prostřednictvím telekomunikačních sítí, dodávkou on-line, internetem a sítí World Wide Web, webhosting, webdesign, výzkumné služby, kódování a dekódování zabezpečovacích systémů (tvorba software), poradenská činnost v oblasti aplikace výpočetní techniky, poradenská činnost v oblasti informatiky, v oblasti vytváření virtuálních/počítačových 3D animací a modelů a informačních technologií, navrhování a realizace automatizovaných systémů řízení, programátorská činnost, projekce počítačových sítí, pronájem software, instalace, opravy, údržba a servis software, vytváření interaktivních aplikací umožňující předávání a tvorbu grafické podoby prostřednictvím sítě Internet, software - návrhy, převod a konverze počítačových programů a údajů (kromě fyzické konverze), převod a konverze údajů a dokumentů z fyzických médií na elektronická média, tvorba a údržba počítačových stránek WHB pro zákazníky, hostování na počítačových stránkách WEB, instalace počítačových programů, návrh počítačových systémů, programování internetových databázových systémů a internetových aplikací, konstrukce WWW prezentací a řešení WWW serverů, aktualizace a údržba počítačových programů, pronájem času dat a údajů na přístup do počítačových databází, zhotovování kopií počítačových programů, technické studie v oblasti počítačů a programového vybavení, výzkum, vývoj a tvorba systémů pro elektronické obchodování včetně příslušného software a hardware, programování multimediálních aplikací, vytváření interaktivních a grafických programů, počítačové animace a vizualizace, grafický design, zavádění, aktualizace, návrhy, strukturování a programování či jiné vytváření databází, jiných datových systémů a aplikací pro jejich zpracování, včetně poskytování přístupu k nim a jejich instalace, zavádění, aktualizace a údržby, návrhy, strukturování a programování či jiné vytváření internetových či intranetových počítačových stránek a nástěnek (webpages a websites) a internetových či intranetových aplikací, hostování (poskytování volného prostoru) pro internetové či intranetové informace, stránky a nástěnky (webpages a websites), hostování (poskytování volného prostoru) pro internetové či intranetové aplikace, převod (konverze) počítačových programů, dat či jiných údajů v elektronické podobě z různých formátů do jiných formátů, převod (konverze) dokumentů, dat či jiných údajů z fyzických médií na elektronická média, poradenství v oblasti výpočetní a informační techniky.

(511) 16, 35, 41, 42

(540)



- (111) **381913**
(220) 01.04.2020
(320) 01.04.2020
(442) 01.07.2020
(151) 07.10.2020
(730) **POWER kiosk a.s.**, Nad Kamínkou 1563, Praha 5, Zbraslav, 15600, CZ
(210) O-562823
(510) (7) prodejní automaty ochranných masek a jiných ochranných pomůcek - brýle, plášť, respirátor, rukavice, návleky, společně s automatickým vyžádání desinfekce; (9) automaty na výdej ochranných masek a jiných ochranných pomůcek - brýle, plášť, respirátor, rukavice, návleky, společně s automatickým vyžádání desinfekce; (10) automatické analyzátoři na lékařskou diagnostiku, a to pro bezdotykové měření teploty uživatele, automatické vyhodnocení naměřené teploty, scan obličeje (včetně scanu a identifikace uživatele při použití ochranné masky), uložení naměřených hodnot do databáze (cloudu), v rámci třídy 10.
(511) 7, 9, 10
(540)

HorečkoMat

- (111) **381914**
(220) 02.04.2020
(320) 02.04.2020
(442) 01.07.2020
(151) 07.10.2020
(730) **AB PARTNERS advokátní kancelář s.r.o.**, Dřevná 382/2, Praha 2, Nové Město, 12800, CZ
(210) O-562860
(510) (16) instruktážní a výukové materiály; (35) reklama, propagace, řízení obchodní činnosti, obchodní administrativa, kancelářské práce; (36) pojištění, finančnictví, peněžnictví, služby v oblasti nemovitostí; (38) telekomunikační služby; (41) vzdělávání, školení, zábava, sportovní a kulturní činnosti; (45) právní služby, služby sociálních sítí online.
(511) 16, 35, 36, 38, 41, 45
(540)



- (111) **381915**
(220) 02.04.2020
(320) 02.04.2020
(442) 01.07.2020
(151) 07.10.2020
(730) **AB PARTNERS advokátní kancelář s.r.o.**, Dřevná 382/2, Praha 2, Nové Město, 12800, CZ
(210) O-562861
(510) (16) instruktážní a výukové materiály; (35) reklama, propagace, řízení obchodní činnosti, obchodní administrativa, kancelářské práce; (36) pojištění, finančnictví, peněžnictví, služby v oblasti nemovitostí; (38) telekomunikační služby; (41) vzdělávání, školení, zábava, sportovní a kulturní činnosti; (45) právní služby, služby sociálních sítí online.
(511) 16, 35, 36, 38, 41, 45

(540)



- (111) **381916**
(220) 03.04.2020
(320) 03.04.2020
(442) 01.07.2020
(151) 07.10.2020
(730) **KOH-I-NOOR Mladá Vožice a.s.**, č. p. 620, Mladá Vožice, 39143, CZ
(740) **STUDENÁ - LABALESTRA**, advokátní a patentová kancelář, Mgr. Klára Labalestra, advokát, Na Poříčí 12, Praha 1, 11000
(210) O-562919
(510) (5) dezinfekční přípravky; (7) aerosolové ventily a jejich příslušenství pro rozprašovače; (21) plastové součásti aerosolových rozprašovačů, plastové uzávěry.
(511) 5, 7, 21
(540)

KIN-TOL

- (111) **381917**
(220) 09.04.2020
(320) 09.04.2020
(442) 01.07.2020
(151) 07.10.2020
(730) **Státní fond rozvoje bydlení**, Vinohradská 1896/46, Praha 2, Vinohrady, 12000, CZ
(210) O-563042
(510) (36) služby finanční.
(511) 36
(540)



- (111) **381918**
(220) 10.04.2020
(320) 10.04.2020
(442) 01.07.2020
(151) 07.10.2020
(730) **OZZCORP CZECH s.r.o.**, K dolům 89/73, Praha 4, Modřany, 14300, CZ
(740) **JUDr. Simon Mesropyan Ph.D.**, advokát, Rybná 678/9, Praha 1, Staré Město, 11000
(210) O-563068
(510) (9) počítačový software, software (aplikace), elektronická přání ke stažení, digitální fotografie ke stažení, audio a video nahrávky, audio a video záznamy, multimediální záznamy, média s možností stažení, hudební zvukové záznamy, stahovatelné hudební nahrávky, stahovatelné soubory s hudbou, hudební video nahrávky, elektronické zprávy ke stažení, záznamy (zvukové záznamy), videonahrávky ke stažení, videonahrávky s hudbou ke stažení, videocasty, stahovatelná grafika pro mobilní telefony, publikace (elektronické -) (s možností stažení), pohlednice ke stažení, podcasty, podcasty ke stažení, stahovatelné obrázky (soubory), nahrané nosiče dat, stahovatelné tóny, melodie nebo zvukové záznamy pro mobilní telefony, telefonní vyzváněcí tóny nebo zvukové záznamy pro mobilní telefony(ke stažení), zvukové knihy; (16) fotografie, podepsané fotografie, alba na

autogramy, kalendáře, plakáty, pohlednice, sběratelské karty, sběratelské karty, jiné než hrací, tištěná blahopřání s elektronickými informacemi uloženými uvnitř, přání k různým příležitostem, ozvučená přání, přání, gratulace, hudební přání, nástěnné kalendáře, nálepky, natištěné karty, knihy, periodické i neperiodické tiskoviny; (35) bannerová reklama, cílený marketing, digitální marketing, digitální reklamní služby, inzertní a inzertní služby, internetový marketing, kinematografická filmová reklama, marketingové služby, merchandising, partnerský marketing, organizování losování věcných cen k propagačním účelům, online reklamní a marketingové služby, obchodní propagace, reklama, produktový marketing, produkce a distribuce rozhlasové a televizní reklamy, příprava seznamů adres pro přímé šíření reklamy poštou (ne prodej), příprava audiovizuálních prezentací pro reklamní použití, referenční marketing, služby vztahů s veřejností (public relations), služby zaměřené na správu on-line komunity, věrnostní, pobídkové a bonusové programy, videonahrávky za účelem reklamy (výroba), poskytování obchodního prostoru on-line pro nakupující a prodávající výrobků a služeb; (38) audiokomunikační služby, audiotextové služby, nahrávání videí, nahrávání fotografií, posílání zpráv, přenos zpráv a obrazů, služby zasílání a přijímání zpráv; (41) audio a video nahrávací služby, audioprodukce, digitální video, audio a multimediální zábavní vydavatelské služby, elektronické publikování (služby), multimediální publikování, online publikování, poskytování služeb studií pro nahrávání videí, poskytování uživatelských recenzí pro zábavní nebo kulturní účely, poskytování uživatelských hodnocení pro zábavní nebo kulturní účely, psaní a publikování textů, s výjimkou reklamních textů, psaní blogů, služby vydavatelství (včetně vydávání elektronických publikací), nakladatelské služby, zábava, vzdělávání, školení, zábavní, společenské, kulturní a sportovní akce, služby televizního nebo rozhlasového moderátora, služby moderátora zábavních, kulturních, společenských a / nebo sportovních akcí; (42) elektronické ukládání audio a video souborů, elektronické ukládání audio a videozáznamů, elektronické ukládání fotografií, elektronické ukládání souborů a dokumentů, elektronické ukládání zábavního mediálního obsahu, elektronické ukládání obrázků, poskytování aplikačních služeb (asp), platforma jako služba (paas) zaměřená na softwarové platformy pro přenos obrazu, audiovizuálního obsahu, video obsahu a zpráv, platforma jako služba (paas), hosting interaktivních aplikací, hosting komunikačních platform na internetu, hosting internetových stránek, herní platformy ve formě softwaru jako služby (saas), pronájem aplikačního softwaru, ukládání dat on-line, navrhování a vývoj elektronických blahopřání (elektronických přání); (45) služby on-line sociálních sítí, dostupné prostřednictvím mobilních aplikací ke stažení, navazování sociálních kontaktů na internetu, služby (seznamovací -), služby navazování sociálních kontaktů na internetu, poskytování oděvů potřebným osobám (dobročinné služby).

(511) 9, 16, 35, 38, 41, 42, 45

(540) **WISH4U - PŘÁNÍ PRO TEBE**

(111) **381919**

(220) 14.04.2020

(320) 14.04.2020

(442) 01.07.2020

(151) 07.10.2020

(730) **PHARMADO s.r.o.**, Bělehradská 858/23, Praha 2, Vinohrady, 12000, CZ

(210) O-563086

(510) (5) potravní doplňky a dietetické přípravky, doplňky výživy, nápojové směsi v prášku jako doplňky výživy, výživové doplňky sestávající převážně ze zinku, výživové doplňky sestávající převážně ze železa, výživové doplňky sestávající převážně z vápníku, výživové doplňky sestávající převážně z hořčíku, léčivé byliny, farmaceutické přípravky a přírodní léčiva, dietetické látky pro léčebné účely, doplňky zdravé výživy vyrobené převážně z minerálů, doplňky zdravé výživy vyrobené převážně z vitaminů, léčiva a veterinární přípravky a výrobky, farmaceutické přípravky a přírodní léčiva, farmaceutické přípravky k navození erekce, vitaminové přípravky jako doplňky stravy, vitaminové tablety, šumivé vitaminové tablety, přípravky vitaminové, smíšené vitaminové přípravky; (35) propagační činnost, reklama, průzkum a analýzy trhu, marketing, maloobchod a velkoobchod s výše uvedenými výrobky ve tř. 5, maloobchodní prodej výživových doplňků, velkoobchodní prodej výživových doplňků.

(511) 5, 35

(540) **NOVIRUS**

(111) **381920**

(220) 14.04.2020

(320) 14.04.2020

(442) 01.07.2020

(151) 07.10.2020

(730) **PHARMADO s.r.o.**, Bělehradská 858/23, Praha 2, Vinohrady, 12000, CZ

(210) O-563087

(510) (5) potravní doplňky a dietetické přípravky, doplňky výživy, nápojové směsi v prášku jako doplňky výživy, výživové doplňky sestávající převážně ze zinku, výživové doplňky sestávající převážně ze železa, výživové doplňky sestávající převážně z vápníku, výživové doplňky sestávající převážně z hořčíku, léčivé byliny, farmaceutické přípravky a přírodní léčiva, dietetické látky pro léčebné účely, doplňky zdravé výživy vyrobené převážně z minerálů, doplňky zdravé výživy vyrobené převážně z vitaminů, léčiva a veterinární přípravky a výrobky, farmaceutické přípravky a přírodní léčiva, farmaceutické přípravky k navození erekce; (35) propagační činnost, reklama, průzkum a analýzy trhu, marketing, maloobchod a velkoobchod s výše uvedenými výrobky ve tř. 5.

(511) 5, 35

(540)

UNIPROSTA

(111) **381921**

(220) 15.04.2020

(320) 15.04.2020

(442) 01.07.2020

(151) 07.10.2020

(730) **ANILO TRADE SE**, Českomoravská 2255/12a, Praha 9, Libeň, 19000, CZ

(740) zaeRkováno s.r.o., Vršovická 478/51, Praha 10, Vršovice, 10100

(210) O-563105

(510) (5) antibakteriální farmaceutika, antibakteriální mýdla, antibakteriální gely, antibakteriální ubrousky, antibakteriální přípravky, dezinfekční přípravky, osvěžovače vzduchu ve spreji, hygienické přípravky a hygienické výrobky, hygienické sterilizační přípravky, hygienická obinadla, dezinfekční prostředky pro hygienické účely, čističí ubrousky napuštěné dezinfekčními přípravky pro hygienické účely, antiseptické přípravky, léčebná a dezinfekční mýdla a čističí přípravky, bezchlórová desinfekce; (10) aplikátory antibakteriálních přípravků, roušky k lékařskému použití jako antibakteriální ochrana, hygienické misky, hygienické masky pro lékařské účely; (35) velkoobchodní a maloobchodní služby zaměřené na farmaceutické, veterinářské a hygienické přípravky a lékařské potřeby, velkoobchodní a maloobchodní prodej s antibakteriální farmaceutikou, antibakteriálními, desinfekčními a antiseptickými prostředky a antibakteriálními a hygienickými pomůckami, zásilkový prodej a elektronický obchod (e-shop) prostřednictvím komunikačních sítí (Internet) s antibakteriální farmaceutikou, antibakteriálními, desinfekčními a antiseptickými prostředky a antibakteriálními a hygienickými pomůckami, merchandising, dodavatelské služby pro třetí osoby, administrativní zpracování objednávek, zprostředkování obchodních a komerčních kontaktů, prezentace výrobků v komunikačních médiích pro účely maloobchodu, marketing, psaní reklamních textů, zpracování textů.

(511) 5, 10, 35

(540)

ANILO

(111) **381922**

(220) 15.04.2020

(320) 15.04.2020

(442) 01.07.2020

(151) 07.10.2020

(730) **Runták Robert JUDr.**, Hrnčířská 1184/28, Olomouc, 77900, CZ

(210) O-563108

(510) (35) administrativní služby, aktualizace reklamních materiálů, cílené zasílání reklamních materiálů, cílený marketing, fakturace, grafická úprava pro reklamní účely, marketing, online reklama v počítačové síti, PPC reklama, pronájem reklamního materiálu, propagace, reklama, rozhlasová reklama, řízení obchodní činnosti výkonných umělců, sestavování katalogů informací pro obchodní či reklamní účely, služby maloobchodu v oblasti uměleckých děl poskytované uměleckými galeriemi, služby v oblasti firemní komunikace, styk s veřejností, venkovní reklama, zásilková reklama, zprostředkování reklamy; (36) pronájem bytů, pronájem kanceláří, pronájem nemovitosti, pronájem sdílených kanceláří, služby ubytovací kanceláře, výběr nájemného, zprostředkování v oblasti nemovitosti; (41)

filmové projekce, klubové služby, koučink, kulturní, vzdělávací a zábavní služby poskytované uměleckými galeriemi, online vydávání elektronických knih a časopisů, plánování večírků, pořádání a uvádění koncertů, pořádání a vedení workshopů, pořádání soutěží, pořádání výstav ke kulturním nebo vzdělávacím účelům, poskytování informací v oblasti vzdělávání, průvodcovské služby, předprodej vstupenek, předvádění varietních představení, předvádění živých vystoupení, školení, vzdělávací služby; (43) bary, bufety, informace a poradenství ohledně přípravy jídel, kavárny, pronájem jednacích místností, pronájem přechodného ubytování, pronájem stanů, pronájem židlí, stolů, ubrusů, skleněného nádobí, restaurace, rezervace přechodného ubytování, služby recepce pro přechodné ubytování, zajištění stravování.

(511) 35, 36, 41, 43

(540)

Telegraph Hub

(111) **381923**

(220) 16.04.2020

(320) 16.04.2020

(442) 01.07.2020

(151) 07.10.2020

(730) **DELIKAN s.r.o.**, Kopečná 940/14, Brno, Staré Brno, 60200, CZ

(740) Ing. Pavel Nádvořník s.r.o., Klínová 620/1, Ostrava, Hulváky, 70900

(210) O-563132

(510) (3) kosmetické přípravky pro péči o zvířata, šampony pro domácí zvířata, deodoranty pro domácí zvířata, osvěžovače dechu pro zvířata, přípravky do koupele pro zvířata, výživové spreje pro péči o zvířata, neléčivé ústní vody pro domácí zvířata, čističe hygienických toaletních nádob pro domácí zvířata; (5) farmaceutické a veterinářské výrobky pro zvířata, zejména vitamíny, vitamínové doplňky a léčiva pro zvířata, krmivo pro zvířata s léčivými přísadami, potravinové doplňky pro zvířata, dietní a dietetické přípravky pro veterinární účely, oleje pro lékařské účely, výživové doplňky pro zvířata, proteinové doplňky pro zvířata, léčivé přísady do krmiva pro zvířata, výrobky pro péči o ústní dutinu pro zvířata pro veterinární použití, léčivé jedlé žvýkačky pro zvířata, výrobky pro hubnutí škodlivých zvířat, fungicidy, herbicidy, přípravky pro mytí zvířat, šampony s léčivými účinky pro domácí zvířata, krémy pro zvířata (léčivé), nutraceutika pro zvířata, repelenty pro zvířata, protiparazitní obojky pro zvířata, výrobky proti blechám, absorpční papírové pleny pro domácí zvířata; (31) zemědělské, zahradnické a lesnické výrobky, zrna a semena, živá zvířata, ptáci a ryby, krmivo a potrava pro zvířata, ptáky a ryby, nápoje pro zvířata, čerstvé ovoce a zelenina, podestýlky a stelivo pro zvířata, žvýkací kosti pro psy, pamlsky pro domácí zvířata, pochoutky ke žvýkání pro zvířata, posilující krmné přípravky pro zvířata, konzervy pro zvířata, proteiny pro zvířecí spotřebu; (35) zprostředkování obchodů, provozování maloobchodu, velkoobchodu a internetového obchodu s výrobky uvedenými výše ve třídách 3, 5 a 31, obchodní konzultační a poradenské služby, informace pro spotřebitele, pomoc v obchodní a podnikatelské činnosti, management a administrativní služby, kancelářské služby, reklamní, marketingové a propagační služby, rozšiřování reklamních marketingových a propagačních materiálů, reklama on-line v počítačové síti, reklama, zejména služby zaměřené na propagaci zboží, reklama prostřednictvím elektronických médií a zejména internetu, služby předvádění výrobků a vystavování zboží, služby obchodních výstav a veletrhů.

(511) 3, 5, 31, 35

(540)



(111) **381924**

(220) 16.04.2020

(320) 16.04.2020

(442) 01.07.2020

(151) 07.10.2020

(730) **Kukrál Tomáš**, Václava Trojana 1574/20, Praha 10, Uhřetěves, 10400, CZ

(740) Mgr. PETR ŽIŽKA, advokátní kancelář, Mgr. Petr Žižka, Sedláčkova 209/16, Plzeň, Vnitřní Město, 30100

(210) O-563152

(591) Barevná

(510) (4) elektrická energie z neobnovitelných zdrojů, ropné výrobky získané rafinací surové ropy; (35) maloobchod a velkoobchod s výrobky výše uvedenými ve třídě 4 a se službami níže uvedenými ve třídách 40 a 42, maloobchodní prodej paliv, velkoobchodní prodej paliv, obchodní služby a informace pro spotřebitele, obchodní služby a informace pro spotřebitele ohledně výše uvedených výrobků ve třídě 4 a níže uvedených služeb ve třídách 40 a 42; (40) rafinace ropy, služby pro ropné rafinerie, zpracování zemního plynu, rafinace zemního plynu, služby petrochemické rafinace, zpracování ropy; (42) poskytování technického poradenství pro rafinářský průmysl, technické navrhování a plánování potrubí na plyn, vodu a odpadní vodu, navrhování potrubí.

(511) 4, 35, 40, 42

(540)



(111) **381925**

(220) 17.04.2020

(320) 17.04.2020

(442) 01.07.2020

(151) 07.10.2020

(730) **PILSEN TECHNOLOGIES s.r.o.**, Pod Vinicemi 931/2, Plzeň, Severní Předměstí, 30100, CZ

(740) POLÁČEK a kol., Patentoprávní a známková kancelář, Ing. Josef Dvořák, Dominikánská 6, Plzeň, 30112

(210) O-563189

(510) (29) potraviny na bázi masa a ryb, jedlé oleje a tuky, konzervované, mražené, sušené a zavařené hotové potraviny rostlinného původu v rámci této třídy, hotová jídla a polotovary rostlinného původu spadající do této třídy, luštěniny, formovaný upravený rostlinný protein pro použití jako náhražka masa, ořechy, houby, směsi na přípravu polévek, polévky, konzervované ovoce a zelenina, mražené ovoce a zelenina, sušené ovoce a zelenina, vařené ovoce a zelenina, loupaná semena, bílkoviny jako potrava; (31) živá zvířata, zejména ryby a drůbež, zemědělské, akvakulturní, zahradnické a lesnické produkty, živé rostliny, přírodní rostliny a květiny, semena, zejména čerstvá listová zelenina jako saláty, dále čerstvé bylinky, čerstvé brambory, čerstvá cibule, čerstvé citrusové ovoce, cukrová třtina, čerstvá čočka, čerstvé fazole, hrách krmný i jedlý, chmel, ječmen, krmné směsi, kukuřice, obilná zrna v nezpracovaném stavu, okurky, píniny, pšenice, řepa jedlá, sadba, sazenice pro pěstování rostlin, seno, zrní, žito, potravinářské i krmné obiloviny; (35) zprostředkovatelská činnost v oblasti obchodu s výrobky uvedenými výše ve třídách 29 a 31, maloobchod a velkoobchod s výrobky uvedenými výše ve třídách 29 a 31, export a import výrobků uvedených výše ve třídách 29 a 31, služby poradenství v obchodní činnosti v rámci této třídy, reklama, podnikatelské nebo obchodní informace, propagační a marketingová činnost, on-line inzertní činnost, komerční využití Internetu v oblastech komerčních internetových médií a vyhledávacích služeb, prezentace uživatelů na stránkách World Wide Web a počítačové síti Internet, překlad informací do počítačové databáze, průzkum trhu, public relations, administrativní práce, dodavatelské služby pro třetí osoby, dovozní a vývozní kancelář, direct mailové služby, reklamní, inzertní a propagační činnost, pořádání výstav, veletrhů a propagačních akcí pro obchodní a reklamní účely, rozšiřování reklamních nebo inzertních materiálů, obchodní služby obstaravatelské a zprostředkovatelské v oblasti chemického průmyslu a zemědělství v rámci této třídy, činnost účetních poradců, činnost ekonomických a organizačních

poradců, obchodní služby v prodejních i skladových provozech spadající do této třídy; (38) elektronická pošta, počítačová komunikace, distribuce informací pomocí komunikace mezi sítěmi, přenos informací po Internetu, služby přenosu publikací na nosičích přenášených po síti, přenos zpráv a obrazových informací pomocí počítače, šíření elektronických časopisů, katalogů, periodik a knih v elektronické podobě; (39) doprava, balení, skladování, dodávání zboží, pronájem motorových vozidel, pronájem garáží, parkovišť a skladišť, distribuce zboží; (41) výchova, školení, vzdělávání, organizování, pořádání a zajišťování seminářů, kurzů a školení, lektorská, vzdělávací, osvětová a výchovná činnost a její organizování, pořádání jiných vzdělávacích akcí, nakladatelská a vydavatelská činnost, vydávání knih, periodik a jiných informačních materiálů, zvukových a audiovizuálních děl, výroba televizních a rozhlasových programů, organizování a pořádání praktického výcviku, výchovně-vzdělávací programy (tvorba), sestavování a vydávání písemných podkladů v oblasti akvakultury a hydroponického pěstování zeleniny, ovoce a květin, keřů a stromů spadající do této třídy; (44) zemědělské, zahradnické a lesnické služby, hydroponické pěstování rostlin, a to zejména listové zeleniny, bylinek, ovoce a květin, hub, keřů a stromů, zahradnictví, sadařství, akvaponie, akvakulturní chování ryb a hydroponické pěstování rostlin či jejich kombinace, služby v oblasti akvaponie, akvakultury a hydroponie, pronájem akvakulturních, hydroponických, zemědělských, lesnických a zahradnických potřeb a zařízení spadající do této třídy.

(511) 29, 31, 35, 38, 39, 41, 44
(540)



(111) **381926**
(220) 17.04.2020
(320) 17.04.2020
(442) 01.07.2020
(511) 07.10.2020
(730) **Kovaříková Jitka**, V Kopci 698/8, Mělník, 27601, CZ
(740) Mgr. PETR ŽIŽKA, advokátní kancelář, Mgr. Petr Žižka, Sedláčkova 209/16, Plzeň, Vnitřní Město, 30100
(210) O-563213
(510) (31) živá zvířata; (44) služby péče o zdraví zvířat, veterinární služby, a to řešení případů zraněných divokých zvířat, služby péče o vzhled a čistotu zvířat, navrácení divokých zvířat do volné přírody a jejich ochrana, chov psů, chov koček, služby v oblasti péče o domácí mazlíčky, chov zvířat, poradenství vztahující se k chovu zvířat, veterinární služby v rámci neziskové organizace zabývající se ochrannou zvířat, péče o zvířata, útulky pro zvířata.
(511) 31, 44
(540)



(111) **381927**
(220) 18.04.2020

(320) 18.04.2020
(442) 01.07.2020
(511) 07.10.2020
(730) **ENRESS s.r.o.**, V zářezu 902/4, Praha 5, Jinonice, 15800, CZ
(210) O-563219
(510) (40) likvidace odpadu (zpracování odpadu), recyklace a zpracování odpadů, zpracování a přeměna materiálů.
(511) 40
(540)

TDU2000

(111) **381928**
(220) 18.04.2020
(320) 18.04.2020
(442) 01.07.2020
(511) 07.10.2020
(730) **Havlová Viktorie**, Voskovcova 1130/34, Praha 5, Hlubočepy, 15200, CZ
Fišerová Markéta Bc., Voskovcova 1130/34, Praha 5, Hlubočepy, 15200, CZ
(740) Viktorie Havlová, Voskovcova 1130/34, Praha 5, Hlubočepy, 15200
(210) O-563233
(510) (8) nástroje na tetování, tetovací jehly; (16) samolepky, malby (obrazy), zarámované i nezarámované, obrazy, akvarelové malby, akvarely (malby), bloky na kreslení, časopisy, desky na dokumenty, katalogy, knihy, obtisky, soupravy na kreslení, inkousty; (25) oděvy, čepice, čelenky, čapky, kalhoty, ponožky, rukavice, trička, sportovní dresy, obuv; (44) tetování, tělový piercing, salony krásy, služby vizážistů, kadeřnictví.
(511) 8, 16, 25, 44
(540)

AmazINK

(111) **381929**
(220) 20.04.2020
(320) 10.03.2020
(442) 01.07.2020
(511) 07.10.2020
(730) **ST. NICOLAUS a.s.**, 1. mája 113, 031 28 Liptovský Mikuláš, SK
(740) Jindyne s.r.o., U Statku 77, Mnichovo Hradiště, Hněvousice, 29501
(210) O-563244
(510) (33) lihoviny, likéry.
(511) 33
(540)

Borka

(111) **381930**
(220) 20.04.2020
(320) 13.03.2020
(442) 01.07.2020
(511) 07.10.2020
(730) **ST. NICOLAUS a.s.**, 1. mája 113, 031 28 Liptovský Mikuláš, SK
(740) Jindyne s.r.o., U Statku 77, Mnichovo Hradiště, Hněvousice, 29501
(210) O-563248
(591) Barevná
(510) (33) lihoviny.
(511) 33

(540)



(540)



- (111) **381931**
(220) 20.04.2020
(320) 13.03.2020
(442) 01.07.2020
(151) 07.10.2020
(730) **ST. NICOLAUS a.s.**, 1. mája 113, 031 28 Liptovský Mikuláš, SK
(740) Jindyne s.r.o., U Statku 77, Mnichovo Hradiště, Hněvousice, 29501
(210) O-563249
(591) Barevná
(510) (33) lihoviny.
(511) 33
(540)

- (111) **381933**
(220) 21.04.2020
(320) 21.04.2020
(442) 01.07.2020
(151) 07.10.2020
(730) **ON AIR, spol. s r.o.**, Na Harfě 203/1, Praha 9, Vysočany, 19000, CZ
(740) Ing. Petr Soukup, tř. Svobody 43/39, Olomouc, 77900
(210) O-563273
(510) (9) filtry do dýchacích masek, respirátory na filtraci vzduchu, dýchací masky jiné než pro umělé dýchání; (10) roušky k použití jako antibakteriální ochrana, ústenky pro ochranu respiračních cest, respirační masky; (24) textilní filtrační materiály; (25) textilní výrobky, a to pokrývky hlavy, multifunkční šátky a šály, oděvy, obuv, oděvní doplňky, a to kravaty, motýlky, rukavice, pásky, kapesníčky do saka.
(511) 9, 10, 24, 25
(540)

NAFIS



- (111) **381932**
(220) 20.04.2020
(320) 13.03.2020
(442) 01.07.2020
(151) 07.10.2020
(730) **ST. NICOLAUS a.s.**, 1. mája 113, 031 28 Liptovský Mikuláš, SK
(740) Jindyne s.r.o., U Statku 77, Mnichovo Hradiště, Hněvousice, 29501
(210) O-563251
(591) Barevná
(510) (33) lihoviny.
(511) 33

- (111) **381934**
(220) 23.04.2020
(320) 23.04.2020
(442) 01.07.2020
(151) 07.10.2020
(730) **Argia s.r.o.**, Šafránkova 1243/3, Praha 5, Stodůlky, 15500, CZ
(740) Mgr. Jitka Vejražková, patentový zástupce, Pod Harfou 938/58, Praha 9, Vysočany, 19000
(210) O-563356
(510) (11) solární panely a osvětlení; (37) instalace, opravy a údržba elektrorozvodů a osvětlení, instalace, opravy a údržba průmyslového osvětlení, instalace, opravy a údržba solárních panelů, instalace, opravy a údržba solárních systémů; (42) projektové práce v oblasti instalace osvětlení, solárních panelů a solárních systémů.
(511) 11, 37, 42
(540)

ARGIA

- (111) **381935**
(220) 24.04.2020
(320) 24.04.2020
(442) 01.07.2020
(151) 07.10.2020
(730) **Fotbalová asociace České republiky**, Atletická 2474/8, Praha 6, Břevnov, 16900, CZ
(740) Bc. Daniel Slanina, Evropská 1483/39, Praha 6, Dejvice, 16000
(210) O-563395
(591) Barevná
(510) (24) textilie a náhražky textilií, bytový textil, textilní a plastové záclony; (35) reklama, propagace, řízení obchodní činnosti, obchodní administrativa, kancelářské práce; (41) vzdělávání, školení, zábava, sportovní a kulturní činnost.
(511) 24, 35, 41

(540)



(111) **381936**

(220) 24.04.2020

(320) 24.04.2020

(442) 01.07.2020

(151) 07.10.2020

(730) **Yam Yam Delicates s.r.o.**, Branická 416/237, Praha 4, Krč, 14000, CZ

(740) AK Jan Bárta s.r.o., advokátní kancelář, JUDr. Jan Bárta, advokát, Kaprova 42/14, Praha 1, Staré Město, 11000

(210) O-563399

(510) (29) zpracované jedlé mořské řasy, sušené jedlé mořské řasy (hoši-wakame), zpracované mořské plody, sušené plody moře, vařené plody moře, hotová jídla obsahující převážně mořské plody, hotová jídla obsahující převážně ryby, nasolené a fermentované plody moře (jeotgal), dušená jídla a hotová jídla obsahující převážně maso, hotová zeleninová jídla, hotová jídla obsahující převážně vejce, hotová jídla obsahující převážně masové náhražky, pokrmy z ryb pro lidskou spotřebu, pomazánky z ryb a mořských plodů, loupané krevety, polévky a vývary, masové výtažky, hotová jídla obsahující převážně rybí karbanátky, zeleninu, vařená vejce a vývar (oden), zpracované ovoce, houby a zelenina (včetně ořechů a luštěnin), omáčky (dipy), pečené maso, smažené maso, smažené potraviny obalované v těstíčku, vařené maso, zpracované masové výrobky, luštěninové saláty, hotové saláty (zeleninové, ovocné); (30) suši, rýže, omáčky, rýžové pokrmy, rýžové směsi, omáčky k rýži, potraviny vyrobené z rýže, hotová jídla z rýže, svačtinové občerstvení na bázi rýže, rýžové krečky, moučníky, zákusky, dorty a sušenky, hotové dezerty (cukrovinky), palačinky, koláče s náplní (sladkou nebo pikantní), slané pečivo, pečivo obsahující zeleninu a maso, pečivo obsahující zeleninu a ryby, sendviče, suché cukrovinky z rýžové mouky (rakugan), japonské koláčky z rýžové pasty (moči), rýžové sušenky, rýžový salát, rýžové knedlíčky, bibimbap (rýže s kousky zeleniny a masa), hotové wasabi, pekárenské výrobky, cukrovinky, pokrmy z nudlí (hotové), těstovinová jídla, balené obědy sestávající zejména z rýže a obsahující také maso, ryby nebo zeleninu, hotové potraviny v podobě omáček, pochutiny vyrobené z obilné mouky, pochutiny vyrobené z kukuřičné mouky, pochutiny vyrobené z bramborové mouky, pochutiny vyrobené z obilného škrobu, pochutiny vyrobené ze sójové mouky, pochutiny vyrobené z rýžové mouky, pochutiny s obsahem cereálií, ochucené omáčky, čatni a pasty, nudle, asijské nudle, udon (japonské nudle), hotová jídla na bázi nudlí, ramen (japonské polévky na bázi nudlí), jamí závitky, vaječné závitky, kari omáčky, sojová omáčka, zázvor; (31) čerstvé ovoce, ořechy, zelenina a bylinky, směsi ovoce (čerstvé), čerstvé tropické ovoce, čerstvé citrusové ovoce, čerstvá salátová zelenina, čerstvý koriandr, čerstvé papriky, čerstvá mrkev, čerstvá papája, čerstvé oříšky kešů, nezpracovaný jedlý sezam, čerstvá avokáda; (39) doprava a přeprava, balení a skladování zboží, organizování cest, služby v oblasti doručování potravin, dodávání potravin a nápojů připravených ke konzumaci; (43) restaurace nabízející asijskou kuchyni, rezervační služby pro objednávku jídel.

(511) 29, 30, 31, 39, 43

(540)

TO-YO SUSHI

(111) **381937**

(220) 24.04.2020

(320) 24.04.2020

(442) 01.07.2020

(151) 07.10.2020

(730) **uLékaře.cz, s.r.o.**, Šafaříkova 201/17, Praha 2, Vinohrady, 12000, CZ

(740) Advokátní kancelář Mgr. Mária Chvajová Staňková, Mgr. Mária Chvajová Staňková, č. p. 24, Starý Petřín, 67106

(210) O-563409

(510) (35) reklama, reklama online, bannerová reklama, PPC reklama, marketing, internetový marketing, digitální marketing, obchodní informace a

poradenství pro zákazníky (zákaznická poradna), databáze počítačové (řízení -), počítačové databáze (sbírání informací do -), reklamní služby poskytované prostřednictvím databáze, šíření reklamy prostřednictvím internetu, reklamní služby poskytované přes internet, online služby zpracování dat, online reklamní a marketingové služby, administrativní služby související s doporučováním pacientů k vyšetření; (42) vývoj softwaru počítačové databáze, navrhování softwaru počítačové databáze, navrhování a vývoj programů počítačové databáze, tvorba internetových webových stránek, software (tvorba -), tvorba počítačových programů pro lékařské aplikace, vývoj řešení pro aplikace počítačového softwaru, služby v oblasti informačních technologií pro farmaceutický průmysl a zdravotnictví; (44) lékařské informace, lékařské poradenství, lékařská analýza, lékařská vyšetření, lékařské služby, lékařská pomoc, lékařský telereporting [lékařské služby], sledování pacientů, individuální lékařské konzultační služby poskytované pacientům, poskytování informací pro pacienty v oblasti podávání léků, příprava receptů lékárníky, služby poskytované lékárníky (příprava receptů), poskytování lékařských informací ve zdravotnictví.

(511) 35, 42, 44

(540)

Nečekárna

(111) **381938**

(220) 24.04.2020

(320) 24.04.2020

(442) 01.07.2020

(151) 07.10.2020

(730) **GUANGDONG TRACE ELEMENTS BIOLOGICAL SCIENCE AND TECHNOLOGY CO. LIMITED**, Room 202, Building B, Xinye

Road 58, Huangpu District, Guangzhou, CN

(740) PatentEnter s.r.o., Koliště 1965/13a, Brno, Černá Pole, 60200

(210) O-563412

(510) (5) drogy pro léčebné účely, dietetická vláknina, přípravky se stopovými prvky pro humánní a veterinární použití, radioaktivní látky pro lékařské účely, plyny pro lékařské účely, chemické vodiče pro elektrody elektrokardiografů, sperma na umělou inseminaci, dezinfekční přípravky, přípravky na čištění kontaktních čoček, živné substance pro mikroorganismy, proteinové potraviny pro léčebné účely, dietetické látky pro léčebné účely, výživové doplňky, přípravky na pročištění, veterinární léčiva, pesticidy, dezinfekční ubrousky, přenosné vybavené lékárníčky, lékárníčky skříňky na léky, laky na zuby, plenky pro domácí mazlíčky; (10) lékařské přístroje a nástroje, chirurgické přístroje a nástroje, masážní přístroje, respirační masky pro umělé dýchání, teploměry pro lékařské účely, sterilizované lékařské přístroje, stomatologické přístroje a nástroje, fyzioterapeutické přístroje, roušky pro lékařský personál, rukavice pro lékařské účely, oděvy určené pro operační sály, chladiče náplastí pro lékařské účely, kojenecké láhve, odsávačky mateřského mléka, kondomy, chirurgické implantáty složené z umělých materiálů, ortopedické potřeby, materiály na šití, chirurgická sterilní prostěradla, hygienické masky pro lékařské účely; (35) propagace, prezentace výrobků v komunikačních médiích pro účely maloobchodu, online reklama v počítačové síti, obchodní správa licencí k výrobkům a službám jiných osob, poskytování obchodních informací prostřednictvím webových stránek, poskytování online tržiště pro kupující a prodejce zboží a služeb, služby v oblasti dovozu a vývozu, marketing, poradenství v oblasti řízení lidských zdrojů, indexace webových stránek pro obchodní nebo reklamní účely, administrativní zpracování objednávek, účetnictví, pronájem prodejních automatů, vyhledávání sponzorů, pronájem prodejních stánků, služby pro maloobchod s farmaceutickými, veterinárními a sanitárními přípravky a zdravotnickým materiálem, služby pro maloobchod s farmaceutickými, veterinárními a sanitárními přípravky a zdravotnickým materiálem, služby podnikům při jejich přesídlení, služby spojené s propagací na internetu, obstarávání zboží jménem jiných podniků.

(511) 5, 10, 35

(540)



- (111) **381939**
(220) 24.04.2020
(320) 24.04.2020
(442) 01.07.2020
(151) 07.10.2020
(730) **HT DVEŘE s.r.o.**, Franzova 1070/65a, Brno, Maloměřice, 61400, CZ
(740) HOLUB & PARTNEŘI, advokátní kancelář, JUDr. Pavel Holub, advokát, Kopečná 940/14, Brno, 60200
(210) O-563421
(591) Barevná
(510) (6) vstupní bezpečnostní dveře s převažujícím kovovým materiálem; (19) vstupní bezpečnostní dveře s převažujícím materiálem ne z kovu; (35) maloobchodní prodej vstupních bezpečnostních dveří; (37) montáž vstupních bezpečnostních dveří.
(511) 6, 19, 35, 37
(540)



- (111) **381940**
(220) 24.04.2020
(320) 24.04.2020
(442) 01.07.2020
(151) 07.10.2020
(730) **HT DVEŘE s.r.o.**, Franzova 1070/65a, Brno, Maloměřice, 61400, CZ
(740) HOLUB & PARTNEŘI, advokátní kancelář, JUDr. Pavel Holub, advokát, Kopečná 940/14, Brno, 60200
(210) O-563423
(510) (6) vstupní bezpečnostní dveře s převažujícím kovovým materiálem; (19) vstupní bezpečnostní dveře s převažujícím materiálem ne z kovu; (35) maloobchodní prodej vstupních bezpečnostních dveří; (37) montáž vstupních bezpečnostních dveří.
(511) 6, 19, 35, 37
(540)

HT DVEŘE

- (111) **381941**
(220) 27.04.2020
(320) 27.04.2020
(442) 01.07.2020
(151) 07.10.2020
(730) **Nobacco s.r.o.**, Jana Masaryka 252/6, Praha 2, Vinohrady, 12000, CZ
(740) Ing. Jarmila Javoříková, Slunečná 4566, Zlín, 76005
(210) O-563434
(510) (9) baterie do elektronických cigaret, nabíječky elektronických cigaret; (34) elektronické cigarety, náplně a příchutě do elektronických cigaret, ústní vaporizéry pro kuřáky, pouzdra pro elektronické cigarety; (35) reklamní a marketingová činnost v oblasti prodeje elektronických cigaret, předvádění zboží, prodejní akce, maloobchodní, velkoobchodní a elektronický prodej elektronických cigaret a jejich součástí.
(511) 9, 34, 35

(540)



- (111) **381942**
(220) 29.04.2020
(320) 29.04.2020
(442) 01.07.2020
(151) 07.10.2020
(730) **Nišev Radek, ml.**, Kašparova 520, Liberec, Liberec XXV-Vesec, 46312, CZ
(210) O-563484
(510) (9) kryty na chytré telefony; (11) sterilizátory, UV sterilizátory, sterilizační, dezinfekční a dekontaminační zařízení a přístroje.
(511) 9, 11
(540)

STERZ

- (111) **381943**
(220) 29.04.2020
(320) 29.04.2020
(442) 24.06.2020
(151) 07.10.2020
(730) **Cominvest CZ, s.r.o.**, Zaoralova 3090/17, Brno, Líšeň, 62800, CZ
(740) Ing. Libor Markes, patentový zástupce, Grohova 145/54, Brno, Veverí, 60200
(210) O-563491
(591) Barevná
(510) (3) čisticí prostředky, čisticí prostředky pro vozidla, čisticí přípravky na kůži, lešticí přípravky, lešticí přípravky na automobily, automobilové šampony, automobilové vosky; (6) kovové profily a trubky, kolejnice, kovové stavební materiály, kovová lana a dráty, kovové odlitky a výkovky; (7) obráběcí a tvářecí stroje, zemědělské, zahradnické a lesnické stroje a přístroje, čisticí stroje do ulic, stroje na řezání pařezů, dopravníky, motory (ne pro vozidla) a jejich části, ruční nástroje a nářadí (jiné než na ruční pohon), díly a nástroje uvedených strojů a zařízení; (8) nářadí a nástroje s ručním pohonem patřící do třídy 8, zejména nástroje řezné a brusné, jídelní příbory, nůžky, holicí strojky, sečné, bodné a tupé zbraně; (35) obchodní poradenství, poradenství v oblasti podnikání, řízení podnikatelských subjektů, zprostředkovatelské obchodní služby, produktový marketing, pořádání a řízení reklamních akcí, všechny výše uvedené služby pouze ve spojení s velkoobchodem strojním zařízením a nářadím; (37) stavební poradenství, instalace, servis a opravy strojů, nástrojů a zařízení uvedených výše ve třídách 7 a 8; (39) doprava a skladování zboží, spediční služby; (42) tvorba, instalace, údržba a aktualizace počítačového software, návrhářské služby a poradenství pro počítačový hardware, strojírenské návrhy a poradenství, testování funkčnosti strojů.
(511) 3, 6, 7, 8, 35, 37, 39, 42
(540)



- (111) **381944**
(220) 29.04.2020
(320) 29.04.2020
(442) 01.07.2020
(151) 07.10.2020
(730) **Uzeniny Příbram, a.s.**, Antala Staška 1670/80, Praha 4, Krč, 14000, CZ
(740) Langrova, s.r.o., Skřetova 1011/48, Plzeň, Jižní Předměstí, 30100
(210) O-563493
(591) Barevná
(510) (16) reklamní, propagační a informační materiály z papíru a plastických hmot, a to tiskoviny, kalendáře, plakáty, pивní tácky, papírové ubrousky a ubrusy, pohlednice, papírové billboardy (velkoplošné plakáty), tužky; (20) obaly (krabice) z umělých hmot a nádoby z umělých hmot jako obaly na potraviny, zejména na masné a uzenářské výrobky; (35) reklamní a propagační činnost, nákup a prodej potravin a nápojů; (35) reklamní a propagační činnost, nákup a prodej potravin a nápojů; (29) maso, masné výrobky a uzenářské výrobky; (40) řeznictví, zpracování masa a masných výrobků.
(511) 16, 20, 29, 35, 40
(540)



- (111) **381945**
(220) 29.04.2020
(320) 29.04.2020
(442) 01.07.2020
(151) 07.10.2020
(730) **VERDON CAPITE s.r.o.**, Bělehradská 858/23, Praha 2, Vinohrady, 12000, CZ
(740) Jindyne s.r.o., U Statku 77, Mnichovo Hradiště, Hněvousice, 29501
(210) O-563513
(510) (9) elektronické knihy ke stažení; (16) tiskárenské výrobky, knihy; (35) poskytování reklamního prostoru, sjednávání předplatného elektronického informačního serveru, sjednávání předplatného na informační média, prodej elektronických knih ke stažení, prodej knih a tiskárenských výrobků, marketing; (38) poskytování přístupu k obsahu, webovým stránkám a portálům; (41) poskytování online elektronických publikací (bez možnosti stažení).
(511) 9, 16, 35, 38, 41
(540)



- (111) **381946**
(220) 29.04.2020
(320) 29.04.2020

- (442) 01.07.2020
(151) 07.10.2020
(730) **Bagniari s.r.o.**, Lidická 700/19, Brno, Veveří, 60200, CZ
(740) Jindyne s.r.o., U Statku 77, Mnichovo Hradiště, Hněvousice, 29501
(210) O-563514
(510) (9) nahraný obsah (počítačové programy, data a informace); (16) tiskoviny, papírnické zboží a učební pomůcky s výjimkou přístrojů; (35) obchodní konzultační a poradenské služby; (38) poskytování přístupu k datům nebo dokumentům týkajícím se online výuky; šíření informací týkajících se online výuky; telekomunikační služby, jmenovitě přenos podcastů a webcastů pro interaktivní výukové a vzdělávací služby; (41) vzdělávací a školicí služby, poradenské služby v oblasti sportu a fitness; (44) poradenské služby týkající se zdraví, poradenské služby vztahující se k péči o hygienu a krásu.
(511) 9, 16, 35, 38, 41, 44
(540)

BAGNIARI

- (111) **381947**
(220) 29.04.2020
(320) 29.04.2020
(442) 01.07.2020
(151) 07.10.2020
(730) **Bagniari s.r.o.**, Lidická 700/19, Brno, Veveří, 60200, CZ
(740) Jindyne s.r.o., U Statku 77, Mnichovo Hradiště, Hněvousice, 29501
(210) O-563515
(591) Barevná
(510) (9) nahraný obsah (počítačové programy, data a informace); (16) tiskoviny, papírnické zboží a učební pomůcky s výjimkou přístrojů; (35) obchodní konzultační a poradenské služby; (38) poskytování přístupu k datům nebo dokumentům týkajícím se online výuky; šíření informací týkajících se online výuky; telekomunikační služby, jmenovitě přenos podcastů a webcastů pro interaktivní výukové a vzdělávací služby; (41) vzdělávací a školicí služby, poradenské služby v oblasti sportu a fitness; (44) poradenské služby týkající se zdraví, poradenské služby vztahující se k péči o hygienu a krásu.
(511) 9, 16, 35, 38, 41, 44
(540)



- (111) **381948**
(220) 30.04.2020
(320) 30.04.2020
(442) 01.07.2020
(151) 07.10.2020
(730) **Němeček Karel Bc.**, Čajkovského 46/8, Olomouc, Nová Ulice, 77900, CZ
(740) Ing. Petr Soukup, tř. Svobody 43/39, Olomouc, 77900
(210) O-563518
(510) (37) vyklízecí služby; (39) stěhovací služby pro domácnosti a firmy, doprava stěhovacími vozy, pronájem stěhovacích vozů, nákladní kamionová doprava, doručování zásilek, přeprava a rozvoz zboží, taxi doprava, veřejná nákladní vnitrostátní a mezinárodní silniční motorová doprava a přeprava nákladů a cestujících, likvidace (odvoz a přeprava) odpadu.
(511) 37, 39

(540)



- (111) **381949**
(220) 03.05.2020
(320) 03.05.2020
(442) 01.07.2020
(151) 07.10.2020
(730) **Satrapa yachting s.r.o.**, Pod Vartou 112, Praha 10, Horní Měcholupy, 10900, CZ
(210) O-563558
(510) (9) lyžařské brýle, helmy na snowboarding; (25) lyžařské čepice, lyžařské rukavice, lyžařské kalhoty, lyžařské kombinézy; (28) lyže, obaly na lyže, hrany na lyže, vaky na lyže, sjezdové (alpinistické) lyže, vázání na alpinistické lyže, lyžařské hole, lyžařské vázání, sportovní vybavení.
(511) 9, 25, 28
(540)

SASCI

- (111) **381950**
(220) 04.05.2020
(320) 04.05.2020
(442) 01.07.2020
(151) 07.10.2020
(730) **PIVOVAR SVIJANY, a.s.**, č. p. 25, Svijany, 46346, CZ
(740) STRNAD Patentová a známková kancelář, Ing. Václav Strnad, Rychtářská 375/31, Liberec 14, Ruprechtice, 46014
(210) O-563567
(510) (16) reklamní, propagační a informační materiály na bázi papíru, tiskoviny, zejména prezentační a firemní publikace, periodika, soubory dat v papírové formě, a to knihy, letáky, plakáty, reklamní tabule z papíru nebo lepenky, tištěné reklamní katalogy, pozvánky, jídelní listky, vývěsky, účtenky, klubové nebo prezentační karty, papírové visačky, papírové etikety, papírové vlajky, pohlednice, fotografie, přání, obálky, kalendáře, inzertní noviny, obaly z papíru a plastických hmot, tašky z papíru a plastických hmot náležející do této třídy, samolepky, obtisky, ubrusy a ubrousky papírové, papír, výrobky z papíru, a to ozdobné nebo umělecké předměty z papíru, podložky papírové pod láhve a pod pivní sklenice, tužky všeho druhu; (21) sklenice, pohárky, poháry, číše, džbány, džbánky, láhve, püllitry, korbele, nápojové sklo, skleněné a keramické nádoby a nádobí, skleněné výrobky pro domácnost, keramika na použití v domácnosti, porcelán, tácky papírové k použití v domácnosti, papírové kelímky, plastové kelímky, láhve z plastů; (32) piva všeho druhu, sladina, sladové nápoje, nápoje kvašené nealkoholické, chmelové výtažky pro výrobu piva, přípravky k přípravě nápojů, nealkoholické nápoje, nealkoholické nápoje obohacené vitamíny nebo minerály, nealkoholické nápoje energetické, nealkoholické nápoje míchané, míchané nápoje na základě piva, pivní koktejly, radlery, nealkoholické aperitivy; (43) služby spojené s provozováním pohostinství, restaurace, samoobslužné restaurace, bary, kavárny, vinárny, cukrárny, rezervace restaurací, poskytování rychlého občerstvení, jídelny, stravování jako je servis jídel a servis nápojů, hromadné stravování, bufety, kiosky, příprava jídel, příprava nápojů, ubytovací služby, rezervace přechodného ubytování, hotelové služby, rezervace hotelů, penziony, rezervace penzionů, stravování pro zvířata, poradenská a informační činnost v oblasti stravování a ubytování.
(511) 16, 21, 32, 43
(540)

Svijanský Šenk

- (111) **381951**
(220) 04.05.2020
(320) 04.05.2020
(442) 01.07.2020
(151) 07.10.2020
(730) **Diametral a.s.**, Václava Špačka 1759, Praha 9, Horní Počernice, 19300, CZ
(740) Ing. Michal Jupa, patentový zástupce, Na Baních 1385, Praha 5 - Zbraslav, 15600
(210) O-563575
(510) (9) ozonizační přístroje a zařízení, ozonizátory, ozonizační jednotky, ionizační přístroje, zařízení a jednotky ne na úpravu vzduchu nebo vody; (10) desinfekční, sterilizační a hygienické přístroje, zařízení a jednotky; (11) ionizační přístroje, zařízení a jednotky na úpravu a čištění vzduchu nebo vody.
(511) 9, 10, 11
(540)

Virbuster

- (111) **381952**
(220) 05.05.2020
(320) 05.05.2020
(442) 01.07.2020
(151) 07.10.2020
(730) **Melicante s.r.o.**, Oldřichovská 696, Hrádek nad Nisou, 46334, CZ
(740) Rott, Růžička & Guttman a spol., Vyskočilova 1566, Praha 4, Michle, 14000
(210) O-563594
(510) (16) knihy, plakáty, reklamní předměty z papíru, prospekty, reklamní tiskoviny, letáky, tištěná přání a gratulace, obalový materiál zařazený do třídy 16, dárkové balení, dárkové krabičky, tašky a sáčky; (28) hry a hračky; (29) konzervované, sušené a vařené ovoce, želé, džemy, kompoty, potravinářské oleje; (30) káva, čaj, kakao a náhražky kávy, tapioka, cukrovinky, čokoláda, cukr, med, kořenící přísady, koření, konzervované byliny, omáčky a jiná ochucovadla.
(511) 16, 28, 29, 30
(540)

Honeymix

- (111) **381953**
(220) 05.05.2020
(320) 05.05.2020
(442) 01.07.2020
(151) 07.10.2020
(730) **Klobása Jakub**, Karlov 376/123, Velké Meziříčí, 59401, CZ
(740) A. Holas & partner, Patentová a známková kancelář, Ing. Mgr. Hana Holasová, Křížová 105/4, Brno, Staré Brno, 60300
(210) O-563624
(510) (9) hardware pro automobilový průmysl, software pro automobilový průmysl, diagnostická zařízení pro motorová vozidla, elektronické řídicí systémy motorových vozidel, díly, součásti a příslušenství výše uvedených výrobků.; (12) autopříslušenství a motopříslušenství - speciální tuningové autodoplňky - spoilery, pásy, potahy, kola, ráfky, sluneční clony - v rámci této třídy; (37) tuning motorových vozidel, instalace elektronických řídicích jednotek do motorových vozidel (chiptuning); (42) vědecké a technologické služby a s nimi spojený výzkum a návrhy, průmyslové analýzy a výzkum, návrh a vývoj počítačového hardwaru a softwaru, instalace, údržba a opravy počítačového software, elektronické úpravy softwaru a následná implementace softwaru do řídicích systémů motorových vozidel.
(511) 9, 12, 37, 42
(540)

Enginecopower

- (111) **381954**
(220) 07.05.2020
(320) 07.05.2020
(442) 01.07.2020
(151) 07.10.2020
(730) **Suk Jiří Ing.**, Žatecká 16/8, Praha 1, Josefov, 11000, CZ
(740) Všetečka Zelený Švorčík a partneři, advokátní a patentová kancelář, JUDr. Michal Havlík, Hálkova 1406/2, Praha 2, Nové Město, 12000
(210) O-563680

(510) (9) stahovatelné elektronické publikace; (35) reklama, propagace, řízení obchodní činnosti, obchodní konzultační a poradenské služby, poradenské a konzultační služby v oblasti zásobování zbožím pro jiné subjekty, konzultační a poradenské služby a pomoc v oblasti reklamní, marketingové a propagační činnosti, zprostředkování dovozu a vývozu, správa zahraničních obchodních věcí, poradenské služby v oblasti zahraničního obchodu, informace a konzultace v oblasti zahraničního obchodu, obchodní analýzy, informační služby a průzkumy trhu, marketing, obchodní management, pomoc a poradenství v oblasti obchodního managementu, management obchodních projektů, pomoc v obchodní a podnikatelské činnosti, management a administrativní služby, zprostředkování obchodů pro třetí strany, zprostředkování obchodů v oblasti propojení možných soukromých investorů s podnikateli, kteří potřebují financování, služby předvádění výrobků a vystavování zboží, služby v oblasti uvádění výrobků na trh, zprostředkování uvádění výrobků na trh, poskytování informací zákazníkům o výrobku, organizace a řízení prezentací výrobků, agentura pro import a export výrobků, vyjednávání smluv týkajících se nákupu a prodeje výrobků, poskytování pomoci v oblasti uvádění výrobků na trh, propagace výrobků a služeb druhých prostřednictvím sjednávání pro sponzory spojení jejich výrobků a služeb s programy odměn a/nebo se sportovními soutěžemi, organizování výstav pro komerční nebo reklamní účely; (42) konzultační služby v oblasti technologií, navrhování a vývoj nových technologií pro druhé, odborné zpravodajské služby vztahující se k technologiím, poskytování informací o vědeckých technologiích.

(511) 9, 35, 42

(540)

CZECHNOLOGY

(111) **381955**

(220) 11.05.2020

(320) 11.05.2020

(442) 01.07.2020

(151) 07.10.2020

(730) **Portál podnikatelských nemovitostí s.r.o.**, Kaštanová 1055/14, Olomouc, 77900, CZ

(740) Ing. Petr Soukup, tř. Svobody 43/39, Olomouc, 77900

(210) O-563698

(591) Barevná

(510) (9) učební a vyučovací přístroje, aparáty pro záznam, uchování, převod, přenos nebo reprodukci zvuku nebo obrazu, magnetické nebo optické nosiče zvukových nebo zvukově-obrazových záznamů, software pro počítačové hry, audiovizuální díla na nosičích, audiovizuální díla v digitální podobě, hudební díla na nosičích nebo v elektronické podobě, cd disky, dvd disky, obaly na cd disky nebo dvd disky nebo na nosiče záznamů, počítačové programy, komunikační servery (počítačový hardware), software pro správu dat a souborů a databázový software, počítačové databáze, systémy na zpracování dat, nahraný obsah (počítačové programy, data a informace), elektronické časopisy, elektronická periodika a knihy v elektronické podobě, multimediální aplikace, multimediální a informační katalogy (elektronické aplikace), aplikace pro prohlížení, zpracování nebo uchování dat v elektronické podobě, elektronicky zaznamenaná data, přístroje na uchování dat, přístroje na sběr dat, přístroje na kódování dat, telekomunikační přístroje, přístroje pro vysílání, satelitní vysílací přístroje; (16) papír, lepenka, plakáty, kalendáře, pohlednice, přání, gratulace, opisní papíry, obálky, samolepky, obtisky, poznámkové bloky, pořadače, omalovánky, knihy s aktivitami, balící papír, obaly papírové, pytlíky a sáčky pro obalovou techniku z papíru, školní sešity, skicáky, tužky, pastelky, tuhy, gumy, ořezávatka, ořezávatka strojky, penály, papírové tašky, papírové kapesníky, papírové ubrusy a ubrusky, těžítka na papíry, tiskoviny, tiskopisy, časopisy, periodika, knihy, tiskoviny z oblasti telekomunikací, tiskárenské výrobky, potřeby pro knižní vazby, kancelářské potřeby, učební pomůcky [s výjimkou zařízení], umělecké nebo ozdobné předměty z papíru, obaly bublinové; (35) sestavování obchodních informací, analýzy obchodních informací, poskytování obchodních informací, šíření obchodních informací, sběr a systematizace dat z obchodní a podnikatelské činnosti, pomoc při řízení obchodní činnosti, průzkum trhu, šíření propagačních informací, reklamní a propagační činnost, inzertní činnost, online inzerce, poskytování a pronájem reklamního prostoru, pořádání výstav pro obchodní nebo komerční účely, předvádění zboží pro reklamní účely, prodej papírnického zboží, prodej audiovizuálního zařízení, prodej zařízení v oblasti informačních technologií, předvádění zboží prostřednictvím internetu za účelem reklamy nebo prodeje, propagace, reklama a marketing online webových stránek, rozšiřování a poskytování reklamních a inzertních materiálů, periodických a neperiodických tiskovin, zejména novin, časopisů určených pro reklamu a propagaci, prospektů,

letáků, katalogů, reklamní literatury, brožur v tištěné podobě, na jiných nosných médiích či prostřednictvím sítě internet nebo jiné obdobné veřejné či neveřejné telekomunikační sítě, příprava a vývoj reklamních kampaní, služby modelingové agentury, počítačové vyhledávací služby, systematizace informací do databází, reklamní, inzertní a propagační činnost, marketing, zprostředkování obchodů, automatizované zpracování dat, poskytování informací v oblasti obchodu, propagace, reklamy a v dalších oblastech obsažených v této třídě, marketingová činnost, průzkumy trhu, šíření obchodních informací prostřednictvím informačních a telekomunikačních sítí, provozování internetového serveru, provozování internetového portálu v rámci této třídy, on-line nákupní a prodejní služby, elektronická koordinace a zpracování nabídky a poptávky mezi kupujícími a prodávajícími, služby zakázkového přístupu a informační služby pro kupující a prodávající, zprostředkovatelské a obstaravatelské služby v obchodní oblasti, monitoring tržního prostředí prostřednictvím sítě internet, poskytování pomoci při provozu obchodu a související reklamní, informační, zprostředkovatelská a obstaravatelská činnost, jako vedení databáze účastníků, párování konkrétních poptávek s nabídkou účastnických subjektů, shromažďování, poskytování, třídění, překlad nebo jiné zpracování obchodních nebo podnikatelských informací včetně vytváření, zpracování a třídění dat v rámci databází, pomoc při řízení obchodní činnosti, průzkum trhu, šíření propagačních informací, zejména systematizace informací do počítačových databází; (38) telekomunikace, televizní vysílání, rozhlasové vysílání, digitální vysílání, televizní vysílání prostřednictvím internetu, televizní vysílání zábavných, vzdělávacích, výchovných, soutěžních, diskuzních a informačních pořadů a programů, šíření, výměna nebo získávání zpráv a informací, streaming dat, přenos datových, audio, video a multimediálních souborů, přenos souborů ke stažení a souborů streamovaných přes globální počítačovou síť, poskytování multimediálního obsahu nebo informací prostřednictvím internetu a nebo jiné komunikační sítě, komunikace a přenos dat, zvuku, obrazu, audio a video obsahu prostřednictvím veřejné nebo neveřejné telekomunikační sítě včetně internetu, pomocí telefonů, mobilních telefonů, telefaxů, satelitů, počítačů, přenos elektronické pošty a přenos on-line dat, poskytování přístupu a připojení k telekomunikačním sítím, provozování veřejné nebo neveřejné telekomunikační sítě, poskytování internetového obsahu, šíření a zpřístupňování elektronických tiskovin, časopisů, periodik, knih prostřednictvím veřejné nebo neveřejné telekomunikační sítě, internetu, shromažďování, zpracování a poskytování informačních služeb na internetu, poskytování elektronických nástěnek, poskytování diskuzních a fór a poskytování přístupu k on-line informačním službám a databázím, tisková agentura, vysílání elektronických médií nebo informací prostřednictvím internetu nebo jiných komunikačních sítí, poskytování přístupu k internetovému portálu.; (39) doprava a přeprava, fyzické skladování elektronicky uložených dat nebo dokumentů, plánování, organizování a objednávání cest elektronickými prostředky, zařizování přepravy osob pro druhé prostřednictvím on-line aplikace, navigační služby (určování polohy a určování trasy a kursu), služby v oblasti plánování tras, globální polohovací navigační systémy (gps), navigační služby pro řidiče při cestování, poskytování turistických cestovních informací, prostřednictvím internetu; (41) elektronické publikování (dtp), služby vzdělávací, služby zábavní, služby sportovní, elektronické publikování knih a časopisů, poskytování on-line publikací, digitální zpracování obrazu, tvorba a šíření audiovizuálních děl, zábavní a vzdělávací služby on-line, služby elektronické knihovny pro dodávání elektronických informací (včetně archivních informací) ve formě textů, audio a/nebo video informací, nakladatelství a vydavatelství, ediční činnost, publikační činnost, nahrávání nosičů zvukových nebo zvukově-obrazových, internetové a televizní zpravodajství, publicistika, výroba audiovizuálních programů, pořádání zábavních nebo kulturních nebo vzdělávacích akcí, organizace, provozování a provádění her a soutěží, provozování kina, výstavní činnost v oblasti kultury nebo zábavy, organizování soutěží, provozování her on-line z počítačové sítě, vydávání knih a časopisů online, informace o možnostech zábavy, informace o možnostech rekreace, informace o výchově a vzdělávání, informace o možnostech rozptýlení, publikování a vydávání knih, časopisů a magazínů, služby v oblasti tvůrčivosti, zábavy a sportu, digitální zpracování obrazu, poskytování on-line publikací; (42) provozování internetových vyhledávačů, poskytování vyhledávačů pro získávání dat na globální počítačové síti, návrhy, strukturování a programování počítačových programů, počítačového softwaru, webových stránek, multimediálních aplikací, počítačových her, poskytování a programování programového vybavení internetových, intranetových či jiných síťových serverů, serverových stanic a systémů, instalace, zavádění, aktualizace a údržba počítačového softwaru, programování softwaru pro správu databází, strukturování a programování či jiné vytváření databází, jiných datových systémů a aplikací pro jejich zpracování, včetně jejich

poskytování přístupu k nim a jejich instalace, zavádění, aktualizace a údržby, návrhy, strukturování a programování či jiné vytváření internetových či intranetových počítačových stránek a nástěnek (webpages a websites) a internetových či intranetových aplikací, včetně jejich instalace, zavádění, aktualizace a údržby, hostování (poskytování volného prostoru) pro internetové či intranetové počítačové stránky a nástěnky (webpages a websites) nebo hostování (poskytování volného prostoru) v rámci těchto stránek či nástěnek, hostování (poskytování volného prostoru) pro internetové či intranetové aplikace, převod (konverze) počítačových programů, dat či jiných údajů v elektronické podobě z různých formátů do jiných formátů, převod (konverze) dokumentů, dat či jiných údajů z fyzických médií na elektronická média, tvorba software, tvorba počítačové databáze, vývoj, úpravy, pronájem programového vybavení, poskytování přístupů k počítačovým databázím, vývoj programů, programování pro počítače, řešerše technických dat a vypracování technických zpráv, tvorba a údržba webových stránek, výzkum a vývoj software, poradenství v oblasti software a výpočetní techniky, grafické služby, počítačová grafika, webový design, návrhy, strukturování a programování či jiné vytváření počítačových programů a počítačových systémů, zejména programového vybavení internetových, intranetových či jiných síťových serverů, serverových stanic a systémů, včetně jejich instalace, zavádění, aktualizace a údržby, návrhy.

(511) 9, 16, 35, 38, 39, 41, 42
(540)



(111) **381956**
(220) 11.05.2020
(320) 11.05.2020
(442) 01.07.2020
(151) 07.10.2020
(730) **XIXOIO Ltd.**, Kings Avenue 1, N21 3NA London, GB
(740) JUDr. Jakub Vojtěch Ph.D., advokát, Na Florenci 2116/15, Praha 1, Nové Město, 11000
(210) O-563745
(510) (9) počítačový software, aplikační software pro mobilní telefony, počítačový software pro finančnictví a finanční transakce, publikace týkající se finančních služeb a finančních prostředků, poskytované v elektronické formě a dostupné z on-line databází, Internetu či mobilních komunikačních zařízení; (36) finanční a peněžní služby, bankovní služby, investiční služby, pojišťovací služby, finanční odhady, finanční poradenství, finanční informace, informační služby finančních trhů, informační služby týkající se financí poskytované on-line z počítačových databází nebo z Internetu, informatizované finanční analýzy, informatizované finanční poradenské služby, investiční analýzy, konzultační služby týkající se finančních investic, makléřské služby týkající se finančních nástrojů, poskytování on-line burzovních informací z počítačové databáze nebo z Internetu, finanční převody a platební služby, elektronický převod kapitálu, služby plateb převodem z karty, měnové obchody a směnárenské služby, směňování peněžních prostředků, elektronický převod peněžních prostředků, vystavování hodnotných poukázek, elektronický převod virtuálních měn, směňování virtuální měny, poskytování předplacených karet a kuponů, služby v oblasti rizikového kapitálu, služby kolektivního financování (crowdfunding), získávání finančních prostředků, finanční sponzorování, automatizované obchodování s cennými papíry, obchody s cennými papíry a komoditami, financování a poskytování finančních prostředků, kapitálové investice; (38) telekomunikační služby, telekomunikační služby založené na Internetu, služby v oblasti datové komunikace, on-line informační služby, elektronický přenos dat prostřednictvím vzdálené globální sítě na

zpracování dat včetně Internetu, služby pro elektronický přenos dat, poskytování nebo zobrazování informací z počítačově uložených databank nebo Internetu, služby v oblasti elektronické komunikace pro finanční instituce, telekomunikační služby mezi finančními institucemi; (42) počítačové programování, tvorba počítačového softwaru, poradenství v oblasti počítačového softwaru, externí zálohování dat, ukládání elektronických dat, poradenství v oblasti zabezpečení dat.

(511) 9, 36, 38, 42
(540)

BLOCK GENESIS

(111) **381957**
(220) 12.05.2020
(320) 12.05.2020
(442) 01.07.2020
(151) 07.10.2020
(730) **Czech Craft Beers, a.s.**, Kytnerova 403/5, Brno, Medlánky, 62100, CZ
(740) Mgr. Lukáš Dlabáček, patentový zástupce, Bolzanova 461/5, Brno, Černovice, 61800
(210) O-563757
(510) (3) kosmetika, mýdla, parfumerie, vonné oleje, vlasové vody, zubní pasty, přípravky pro bělení a jiné prací prostředky, přípravky pro čištění, leštění, odmašťování a broušení; (5) hygienické výrobky pro léčebné účely, potravní doplňky pro lidskou potřebu a pro zvířata.
(511) 3, 5
(540)



(111) **381958**
(220) 13.05.2020
(320) 13.05.2020
(442) 01.07.2020
(151) 07.10.2020
(730) **New Water Group s.r.o.**, Nádražní 312, Jiřetín pod Jedlovou, 40756, CZ
(210) O-563787
(510) (9) aplikační software, software umělé inteligence a strojového učení; (11) zařízení na čištění, odsolování a úpravu vody.
(511) 9, 11
(540)

MINT

(111) **381959**
(220) 13.05.2020
(320) 13.05.2020
(442) 01.07.2020
(151) 07.10.2020
(730) **Rytířský řád Svatého Václava**, Kostelní 9/7, Liberec, Liberec II-Nové Město, 46001, CZ
(740) Mgr. Pavel Vintr, advokát, Masarykova 621/19, Liberec, Liberec I-Staré Město, 46001
(210) O-563796
(510) (4) svíčky; (9) magnetické nosiče zvukových záznamů, gramofonové desky, automatické distributory a mechanismy pro přístroje a mince; (16) potřeby pro knižní vazby, učební a vyučovací pomůcky s výjimkou přístrojů, štočky, fotografie, pohlednice, knihy, časopisy; (21) sklo, porcelán a majolika neobsažené v jiných třídách; (36) zajišťování finanční pomoci formou příspěvků, konáním veřejných sbírek a zajišťováním sponzorů pro charitativní činnost; (41) pořádání výstav k výchovným a zábavným účelům, pořádání koncertů a jiných kulturních, poznávacích a vzdělávacích akcí, pořádání sportovních aktivit
(511) 4, 9, 16, 21, 36, 41

(540) **Rytířský řád Svatého Václava**

- (111) **381960**
(220) 13.05.2020
(320) 13.05.2020
(442) 01.07.2020
(151) 07.10.2020
(730) **Wavy Boats s.r.o.**, Peroutkova 1383/7, Praha 5, Smíchov, 15000, CZ
(740) PatentCentrum Sedlák & Partners s.r.o., Okružní 2824, České Budějovice, České Budějovice 3, 37001
(210) O-563798
(591) Barevná
(510) (7) motory pro lodě, přívěsné motory pro lodě, zadní motory na lodě, spalovací motory pro lodě, elektrické motory pro lodě, lodní čerpadla; (9) záchranné prostředky a vybavení, lodní navigační přístroje a nástroje, navigační zařízení, kompas, GPS (navigační přístroje), podvodní sonarové navigační přístroje, lodní radiové přístroje; (12) plavidla (čluny a lodě), osobní lodě, motorové lodě, rybářské čluny, jachty, přívěsy na lodě, kormidelní zařízení pro lodě, konstrukční části na lodě, spouštěcí lampy pro lodě, chrániče proti odření na lodě (fendry); (35) předvádění zboží a výrobků pro reklamní účely a podporu prodeje, zveřejňování a rozšiřování reklamních textů, rozšiřování reklamních nebo inzertních materiálů zákazníkům, organizování komerčních a reklamních výstav, propagační činnost, reklama, obchodní administrativa, informační servis a poradenské služby v obchodě, maloobchodní a velkoobchodní činnost a internetový prodej (e-shop) výrobků uvedených ve třídě 7, 9 a 12.
(511) 7, 9, 12, 35
(540)



- (111) **381961**
(220) 13.05.2020
(320) 13.05.2020
(442) 01.07.2020
(151) 07.10.2020
(730) **Wavy Boats s.r.o.**, Peroutkova 1383/7, Praha 5, Smíchov, 15000, CZ
(740) PatentCentrum Sedlák & Partners s.r.o., Okružní 2824, České Budějovice, České Budějovice 3, 37001
(210) O-563799
(510) (7) motory pro lodě, přívěsné motory pro lodě, zadní motory na lodě, spalovací motory pro lodě, elektrické motory pro lodě, lodní čerpadla; (9) záchranné prostředky a vybavení, lodní navigační přístroje a nástroje, navigační zařízení, kompas, GPS (navigační přístroje), podvodní sonarové navigační přístroje, lodní radiové přístroje; (12) plavidla (čluny a lodě), osobní lodě, motorové lodě, rybářské čluny, jachty, přívěsy na lodě, kormidelní zařízení pro lodě, konstrukční části na lodě, spouštěcí lampy pro lodě, chrániče proti odření na lodě (fendry); (35) předvádění zboží a výrobků pro reklamní účely a podporu prodeje, zveřejňování a rozšiřování reklamních textů, rozšiřování reklamních nebo inzertních materiálů zákazníkům, organizování komerčních a reklamních výstav, propagační činnost, reklama, obchodní administrativa, informační servis a poradenské služby v obchodě, maloobchodní a velkoobchodní činnost a internetový prodej (e-shop) výrobků uvedených ve třídě 7, 9 a 12.
(511) 7, 9, 12, 35
(540)

www.wboats.cz

- (111) **381962**
(220) 13.05.2020
(320) 13.05.2020

- (442) 01.07.2020
(151) 07.10.2020
(730) **Sir Morava s.r.o.**, č. p. 446, Těšany, 66454, CZ
(210) O-563800
(591) Barevná
(510) (29) mléčné výrobky.
(511) 29
(540)



- (111) **381963**
(220) 14.05.2020
(320) 14.05.2020
(442) 01.07.2020
(151) 07.10.2020
(730) **NUCLEAR HUB, z.s.p.o.**, Na Výsluní 201/13, Praha 10, Strašnice, 10000, CZ
(740) RETROPATENT s.r.o., Dobiášova 1246/29, Liberec, Liberec VI-Rochlice, 46006
(210) O-563836
(510) (9) regulátory tepla; (11) klimatizační přístroje a zařízení, ventilační klimatizační přístroje a zařízení, reaktory atomové, chladicí přístroje zařízení a stroje, výměníky tepla, reaktory na výrobu tepla a chladu, chladicí komory, tepelná zařízení, vše spadající do této třídy; (42) vědecké a technické služby a související výzkum a projektování v oblasti výrobků, přístrojů a zařízení na výrobu tepla a chladu.
(511) 9, 11, 42
(540)

Teplator

- (111) **381964**
(220) 14.05.2020
(320) 14.05.2020
(442) 01.07.2020
(151) 07.10.2020
(730) **NUCLEAR HUB, z.s.p.o.**, Na Výsluní 201/13, Praha 10, Strašnice, 10000, CZ
(740) RETROPATENT s.r.o., Dobiášova 1246/29, Liberec, Liberec VI-Rochlice, 46006
(210) O-563837
(510) (9) regulátory tepla; (11) klimatizační přístroje a zařízení, ventilační klimatizační přístroje a zařízení, reaktory atomové, chladicí přístroje zařízení a stroje, výměníky tepla, reaktory na výrobu tepla a chladu, chladicí komory, tepelná zařízení, vše spadající do této třídy; (42) vědecké a technické služby a související výzkum a projektování v oblasti výrobků, přístrojů a zařízení na výrobu tepla a chladu.
(511) 9, 11, 42

(540)



(210) O-563898

(591) Barevná

(510) (12) dopravní prostředky pozemní, vzdušné nebo vodní; (35) propagační činnost, reklama; (39) doprava, organizování cest; (41) sportovní a kulturní aktivity.

(511) 12, 35, 39, 41

(540)



(111) **381965**

(220) 15.05.2020

(320) 15.05.2020

(442) 01.07.2020

(511) 07.10.2020

(730) **Waterdrop microdrink GmbH**, Laimgrubengasse 14, A-1060 Wien, AT
(740) BS LEGAL advokátní kancelář, s.r.o., JUDr. Vít Berka, Jánský vršek 323/13, Praha 1, Malá Strana, 11800

(210) O-563887

(510) (20) nekovové přepravky, dřevěné bedny; (21) dekantéry, sklenice na pití, poháry bez nožky, nádoby na pití, lahve, skleněné baňky [nádoby], tepelně izolované nádoby na nápoje (termosky), izolované lahve.

(511) 20, 21

(540)

WATERDROP

(111) **381968**

(220) 15.05.2020

(320) 15.05.2020

(442) 01.07.2020

(511) 07.10.2020

(730) **MARCO-CZECH s.r.o.**, Františka Kadlece 849/12, Praha 8, Libeň, 18000, CZ

(740) JUDr. Miroslav Kupka, JUDr. Miroslav Kupka, Levého 1532, Rakovník, Rakovník II, 26901

(210) O-563904

(591) Barevná

(510) (9) měřicí a regulační přístroje, snímače a počítadla, zkušební přístroje zařazené v této třídě, zabezpečovací zařízení za účelem zabezpečení bytových a komerčních prostor, přístroje pro zpracování informací, počítače, software, přístroje pro vážení, měření, signalizaci, kontrolu (inspekci) a záchranu, přístroje a nástroje pro vedení, přepínání, přeměnu, akumulaci, regulaci nebo řízení elektrického proudu, přístroje pro záznam, převod, reprodukci zvuku nebo obrazu, zvukové a obrazové záznamy na optických, magnetických a magneticko-optických nosičích, data, databáze a jiné informační produkty na magnetických a optických nosičích, inteligentní systémy předávání informací, elektroinstalační materiál, elektroinstalační přístroje pro inteligentní domy; (37) stavebnictví, montáž, opravy a servis měřicí a regulační techniky, opravárenské služby včetně údržby a montáže zabezpečovacích zařízení, instalace a opravy elektrických zařízení, instalace a opravy telekomunikačních sítí, instalace elektronických zabezpečovacích systémů; (38) počítačová komunikace, elektronický přenos dat pomocí výpočetní a telekomunikační techniky, elektronická pošta, pronájem telekomunikačních přístrojů a zařízení pro přenos dat, poradenství a konzultace v oblasti počítačové komunikace, poskytování a zprostředkování telekomunikačních připojení k počítačovým sítím, pronájem a správa telekomunikačních sítí, zprostředkování telefonických služeb přes počítačové sítě; (42) vývoj a tvorba software na zakázku, technologické, výzkumné a vývojové služby v průmyslu, ověřování měřidel, projektování, studie technických projektů, expertizy a konzultační služby, počítačové programování, údržba počítačových programů, elektronické ukládání dat, bezpečnostní služby poskytované veřejností za účelem zabezpečení bytových a komerčních prostor, pronájem software a výpočetní techniky, tvorba a správa internetových (webových) stránek, grafické služby, pronájem elektronického prostoru v počítačových sítích (webhosting), vývoj a výzkum nových výrobků pro inteligentní elektroinstalaci, instalace a údržba softwaru.

(511) 9, 37, 38, 42

(540)

(111) **381966**

(220) 15.05.2020

(320) 15.05.2020

(442) 01.07.2020

(511) 07.10.2020

(730) **AŽD Praha s.r.o.**, Žirovnická 3146/2, Praha 10, Záběhlice, 10600, CZ

(740) Ing. Marie Smrčková, patentový zástupce, Velflíkova 1431/10, Praha 6, Dejvice, 16000

(210) O-563897

(591) Barevná

(510) (12) dopravní prostředky pozemní, vzdušné nebo vodní; (35) propagační činnost, reklama; (39) doprava, organizování cest; (41) sportovní a kulturní aktivity.

(511) 12, 35, 39, 41

(540)

*Svestková
dráha*

marco

(111) **381967**

(220) 15.05.2020

(320) 15.05.2020

(442) 01.07.2020

(511) 07.10.2020

(730) **AŽD Praha s.r.o.**, Žirovnická 3146/2, Praha 10, Záběhlice, 10600, CZ

(740) Ing. Marie Smrčková, patentový zástupce, Velflíkova 1431/10, Praha 6, Dejvice, 16000

(111) **381969**

(220) 16.05.2020

(320) 16.05.2020

- (442) 01.07.2020
(151) 07.10.2020
(730) **SPA VIDA s.r.o.**, Na Hrázi 1280, Poděbrady, Poděbrady III, 290 01, CZ
(210) O-563910
(510) (41) služby v oblasti vzdělávání, zábavy a sportu, poskytování online zábavy, poskytování informací týkajících se online zábavy z počítačové databáze na internetu.
(511) 41
(540)



- (111) **381970**
(220) 18.05.2020
(320) 18.05.2020
(442) 01.07.2020
(151) 07.10.2020
(730) **Detecha, chemické výrobní družstvo**, Husovo náměstí 1208, Nové Město nad Metují, 54901, CZ
(740) PatentCentrum Sedlák & Partners s.r.o., Okružní 2824, České Budějovice, České Budějovice 3, 37001
(210) O-563918
(510) (3) dekorativní kosmetika, kosmetika pro péči o pleť, kosmetika na opalování, kosmetika v podobě krémů, balzámy na rty, kosmetika na rty, vlasová kosmetika, obličejové čisticí přípravky (kosmetika), kosmetika v podobě olejů, hydratační přípravky na obličej (kosmetika), kosmetika pro péči o nehty, hydratační přípravky (kosmetika), tekuté krémy (kosmetika), masážní krémy, deodoranty, antiperspirační deodoranty, deodoranty na chodidla, holicí přípravky (kosmetika), přípravky na odstraňování ochlupení, šampóny na vlasy, suché šampóny, vlasové kondicionéry, barvy na vlasy, laky na vlasy, vlasové vody, tekuté parfémové, parfémové tělové spreje, zubní pasty, ústní vody, přípravky zubní péče; (5) náplastí, obvazový materiál, potravinové doplňky s kosmetickým účinkem, dietické a nutriční přípravky, potravinové doplňky pro lidi, dezinfekční a antiseptické přípravky, dezinfekční mýdla, alkohol pro dezinfekci, léčivé krémy, léčivé balzámy, léčivé zubní vody, léčivé pleťové vody, léčivé krémy na rty, léčivé vlasové vody, krémy (léčivé) po opalování, léčivé přípravky k ošetření pleti, léčivé přípravky na podporu růstu vlasů; (35) reklamní, marketingové a propagační služby, poskytování obchodních informací prostřednictvím webových stránek, předváděcí akce a výstavy pro reklamní nebo obchodní účely, obchodní analýzy, maloobchodní a velkoobchodní služby a on-line maloobchodní a velkoobchodní služby s výrobky: dekorativní kosmetika, kosmetika pro péči o pleť, kosmetika na opalování, kosmetika v podobě krémů, balzámy na rty, kosmetika na rty, vlasová kosmetika, obličejové čisticí přípravky (kosmetika), kosmetika v podobě olejů, hydratační přípravky na obličej (kosmetika), kosmetika pro péči o nehty, hydratační přípravky (kosmetika), tekuté krémy (kosmetika), masážní krémy, deodoranty, antiperspirační deodoranty, deodoranty na chodidla, holicí přípravky (kosmetika), přípravky na odstraňování ochlupení, šampóny na vlasy, suché šampóny, vlasové kondicionéry, barvy na vlasy, laky na vlasy, vlasové vody, tekuté parfémové, parfémové tělové spreje, zubní pasty, ústní vody, přípravky zubní péče, náplastí, obvazový materiál, potravinové doplňky s kosmetickým účinkem, dietické a nutriční přípravky, potravinové doplňky pro lidi, dezinfekční a antiseptické přípravky, dezinfekční mýdla, alkohol pro dezinfekci, léčivé krémy, léčivé balzámy, léčivé zubní vody, léčivé pleťové vody, léčivé krémy na rty, léčivé vlasové vody, krémy (léčivé) po opalování, léčivé přípravky k ošetření pleti, léčivé přípravky na podporu růstu vlasů, reklama, on-line reklama na Internetu, reklama v komunikačních médiích, publikování reklamních článků a textů, rozšiřování reklamních materiálů, marketing, marketingové studie, organizování reklamních či obchodních výstav, předvádění zboží za účelem jeho propagace, odborné obchodní poradenství.
(511) 3, 5, 35

(540)



- (111) **381971**
(220) 18.05.2020
(320) 18.05.2020
(442) 01.07.2020
(151) 07.10.2020
(730) **Fibart Trading s.r.o.**, Slepá 317, Lety, 25229, CZ
(740) JUDr. Oto Ryněš, advokát, Charlese de Gaulla 531/8, Praha 6, Bubeneč, 16000
(210) O-563928
(510) (10) lékařské punčochy, punčochy k terapeutickým účelům, oděvy, pokrývky hlavy a obuv pro lékařské účely, zdravotnické pracovníky a pacienty, ortézy a podpěry pro lékařské účely; (25) punčochy, ponožky, punčochy, sportovní punčochy, vlněné punčochy, podvazky na punčochy, legíny, plavky, punčocháče, body (spodní prádlo), spodní prádlo (oděvy), korzety (spodní prádlo), dětské spodní prádlo, oděvy; (35) maloobchod, a velkoobchod a on line maloobchodní služby zaměřené na oděvy, modeling pro reklamní účely nebo podporu prodeje, obchodní konzultační a poradenské služby, zprostředkování smluv na nákup a prodej zboží, reklamní, marketingové a propagační služby.
(511) 10, 25, 35
(540)

FIBART

- (111) **381972**
(220) 19.05.2020
(320) 19.05.2020
(442) 01.07.2020
(151) 07.10.2020
(730) **Louženská Pavlína**, Hlavní 2530/129, Praha 4, Záběhllice, 14100, CZ
(740) Mgr. Ondřej Čerych, advokát, Národní 58/32, Praha 1, Nové Město, 11000
(210) O-563951
(510) (16) instruktážní a výukové materiály; (35) reklama, řízení obchodní činnosti, obchodní administrativy; (41) vzdělávání, školení, zábava, sportovní a kulturní činnosti.
(511) 16, 35, 41
(540)

#HolkyzMarketingu

- (111) **381973**
(220) 19.05.2020
(320) 19.05.2020
(442) 01.07.2020
(151) 07.10.2020
(730) **SEPAS a.s.**, č. p. 621, Zašová, 75651, CZ
(210) O-563955
(510) (17) kaučuk, gutaperča, guma, azbest a slída v surových stavech nebo jako polotovary a náhražky všech těchto materiálů, plastické hmoty a pryskyřice v extrudované formě pro použití ve výrobě, těsnění, zářátky a zátky a izolační materiály, ohebná nekovová potrubí, trubky a hadice; (19) materiály nekovové pro stavebnictví a konstrukci; (20) nábytek, zrcadla, rámy obrazů, nekovové nádoby na skladování a přepravu, kosti, rohovina, velrybí kostice a perleť, v surovém stavu nebo částečně zpracované, mušle, lastury, ulity, mořská pěna, jantar; (40) zpracování a recyklace obalů na bázi expandovaného polystyrenu, recyklace plastických hmot zejména expandovaného polystyrenu.
(511) 17, 19, 20, 40

(540)



- (111) **381974**
(220) 20.05.2020
(320) 20.05.2020
(442) 01.07.2020
(151) 07.10.2020
(730) **SANOFI**, 54 rue La Boétie, Paris, 75008, FR
(740) C|K|T ČERVENKA TURKOVÁ & PARTNERS Advokátní, patentová a
známková kancelář, Mgr. Radka Červenková advokátka, Anny Letenské
34/7, Praha 2, Vinohrady, 12000
(210) O-563978
(510) (5) léčiva, farmaceutické přípravky humánní.
(511) 5
(540)

**Paralen. Oblíbená klasika na horečku a
bolest.**

- (111) **381975**
(220) 20.05.2020
(320) 20.05.2020
(442) 01.07.2020
(151) 07.10.2020
(730) **COMING ALIVE s.r.o.**, Na vyhlídce 463/2, Praha 9, Prosek, 19000, CZ
(740) Advokátní kancelář, JUDr. Tomáš Cabalka, U jabloně 358, Stříbrná
Skalice, 28167
(210) O-563981
(510) (3) mýdla, parfumerie, kosmetické přípravky, éterické oleje, šampony,
pleťové masky; (5) farmaceutické výrobky pro léčebné použití, dietické
přípravky pro léčebné účely; (25) oděvy, obuv, pokrývky hlavy; (29) maso
sušené; (31) semena, rostliny, zemědělské a zahradnické produkty; (34)
tabák, potřeby pro kouření.
(511) 3, 5, 25, 29, 31, 34
(540)

ALLISTAR CBD

- (111) **381976**
(220) 20.05.2020
(320) 20.05.2020
(442) 01.07.2020
(151) 07.10.2020
(730) **Lobkowicz William**, 8. listopadu 612/33, Praha 6, Břevnov, 16900, CZ
(740) PETERKA & PARTNERS advokátní kancelář s.r.o., Mgr. Zdeněk
Beránek, advokát, Karlovo náměstí 671/24, Praha 1, 11000
(210) O-563985
(510) (9) přístroje a nástroje vědecké, výzkumné, navigační, geodetické,
fotografické, kinematografické, audiovizuální, optické, přístroje a nástroje
pro vážení, měření, signalizaci, detekci, testování, inspekci, záchranu a
výuku, zařízení a přístroje pro vedení, přepínání, přeměnu, akumulaci,
regulaci nebo řízení distribuce nebo použití elektrického proudu, zařízení a
nástroje pro záznam, přenos, reprodukci nebo zpracování zvuku, obrazu
nebo dat, média se záznamem a stahovatelná média, počítačový software,
prázdná digitální nebo analogová záznamová a úložná média, mechanismy
pro zařízení uváděná do chodu vhozením mincí, registrační pokladny,
výpočetní zařízení, počítače a periferní zařízení počítačů, potápěčské
obleky, potápěčské masky, špunty do uší pro potápěče, nosní klipy pro
potápěče a plavce, potápěčské rukavice, dýchací přístroje pro plavání pod
vodou, hasicí přístroje; (14) vzácné kovy a jejich slitiny, šperky, drahokamy
a polodrahokamy, hodinářské a chronometrické přístroje; (16) papír a
lepenka, tiskárenské výrobky, potřeby pro vazbu knih, fotografie,
papírnické zboží a kancelářské potřeby s výjimkou nábytku, lepidla pro
kancelářské potřeby nebo pro domácnost, potřeby pro rýsování a kreslení a
potřeby pro umělce, malířské štětce, instruktážní a výukové materiály,
plastové archy, fólie a sáčky pro balení a obaly, tiskařské typy, štočky; (18)

kůže a imitace kůže, zvířecí kůže a usně, zavazadla a tašky, deštníky a
slunečníky, vycházkové hole, biče, postroje a sedlářské výrobky, obojky,
vodítka a oblečky pro zvířata; (20) nábytek, zrcadla, rámy obrazů, nádoby
na skladování a přepravu, ne kovové, kosti, rohovina, velrybí kostice a
perleť, v surovém stavu nebo částečně zpracované, mušle, lastury, ulity,
mořská pěna, jantar; (21) domácí a kuchyňské potřeby a nádoby, nádobí na
vaření a nádobí na stolování, kromě nožů, vidliček a lžic, hřebeny a mycí
houby, kartáče, ne však malířské štětce, materiály pro výrobu kartáčů,
pomůcky pro čištění, sklo v surovém stavu nebo částečně zpracované,
kromě stavebního skla, výrobky ze skla, porcelánu a kameniny; (25) oděvy,
obuv, pokrývky hlavy; (28) hry, hračky a výrobky určené ke hraní, zařízení
na videohry, cvičební a sportovní potřeby, vánoční ozdoby; (30) káva, čaj,
kakao a náhražky kávy, rýže, těstoviny a nudle, tapioka a šágo, mouka a
přípravky vyrobené z obilnin, chléb, pečivo a cukrovinky, čokoláda,
zmrzlina, sorbety a jiné produkty určené ke konzumaci v mraženém stavu,
cukr, med, melasa, droždí, kypřicí prášek do pečiva, sůl, koření přísady,
koření, konzervované byliny, ocet, omáčky a jiná ochucovadla, led
(zmrazená voda); (35) reklama, propagace, řízení obchodní činnosti,
obchodní administrativa, kancelářské práce; (41) vzdělávání, školení,
zábava, sportovní a kulturní činnosti.

(511) 9, 14, 16, 18, 20, 21, 25, 28, 30, 35, 41

(540) **LOBKOWICZ COLLECTIONS**

- (111) **381977**
(220) 20.05.2020
(320) 20.05.2020
(442) 01.07.2020
(151) 07.10.2020
(730) **Lobkowicz William**, 8. listopadu 612/33, Praha 6, Břevnov, 16900, CZ
(740) PETERKA & PARTNERS advokátní kancelář s.r.o., Mgr. Zdeněk
Beránek, advokát, Karlovo náměstí 671/24, Praha 1, 11000
(210) O-563986
(510) (16) papír a lepenka, tiskárenské výrobky, potřeby pro vazbu knih,
fotografie, papírnické zboží a kancelářské potřeby s výjimkou nábytku,
lepidla pro kancelářské potřeby nebo pro domácnost, potřeby pro rýsování
a kreslení a potřeby pro umělce, malířské štětce, instruktážní a výukové
materiály, plastové archy, fólie a sáčky pro balení a obaly, tiskařské typy,
štočky; (35) reklama, propagace, řízení obchodní činnosti, obchodní
administrativa, kancelářské práce; (41) vzdělávání, školení, zábava,
sportovní a kulturní činnosti.
(511) 16, 35, 41
(540)



House of
Lobkowicz

- (111) **381978**
(220) 20.05.2020
(320) 20.05.2020
(442) 01.07.2020
(151) 07.10.2020
(730) **Lobkowicz William**, 8. listopadu 612/33, Praha 6, Břevnov, 16900, CZ
(740) PETERKA & PARTNERS advokátní kancelář s.r.o., Mgr. Zdeněk
Beránek, advokát, Karlovo náměstí 671/24, Praha 1, 11000
(210) O-563988
(510) (16) papír a lepenka, tiskárenské výrobky, potřeby pro vazbu knih,
fotografie, papírnické zboží a kancelářské potřeby s výjimkou nábytku,
lepidla pro kancelářské potřeby nebo pro domácnost, potřeby pro rýsování
a kreslení a potřeby pro umělce, malířské štětce, instruktážní a výukové
materiály, plastové archy, fólie a sáčky pro balení a obaly, tiskařské typy,
štočky; (35) reklama, propagace, řízení obchodní činnosti, obchodní

administrativa, kancelářské práce; (41) vzdělávání, školení, zábava, sportovní a kulturní činnosti.

(511) 16, 35, 41

(540)

HOUSE OF LOBKOWICZ

(111) **381979**

(220) 20.05.2020

(320) 20.05.2020

(442) 01.07.2020

(151) 07.10.2020

(730) **Lobkowicz William**, 8. listopadu 612/33, Praha 6, Břevnov, 16900, CZ

(740) PETERKA & PARTNERS advokátní kancelář s.r.o., Mgr. Zdeněk

Beránek, advokát, Karlovo náměstí 671/24, Praha 1, 11000

(210) O-563991

(591) Barevná

(510) (9) přístroje a nástroje vědecké, výzkumné, navigační, geodetické, fotografické, kinematografické, audiovizuální, optické, přístroje a nástroje pro vážení, měření, signalizaci, detekci, testování, inspekci, záchranu a výuku, zařízení a přístroje pro vedení, přepínání, přeměnu, akumulaci, regulaci nebo řízení distribuce nebo použití elektrického proudu, zařízení a nástroje pro záznam, přenos, reprodukci nebo zpracování zvuku, obrazu nebo dat, média se záznamem a stahovatelná média, počítačový software, prázdná digitální nebo analogová záznamová a úložná média, mechanismy pro zařízení uváděná do chodu vhozením mincí, registrační pokladny, výpočetní zařízení, počítače a periferní zařízení počítačů, potápěčské obleky, potápěčské masky, špunty do uší pro potápěče, nosní klipsy pro potápěče a plavce, potápěčské rukavice, dýchací přístroje pro plavání pod vodou, hasicí přístroje; (14) vzácné kovy a jejich slitiny, šperky, drahokamy a polodrahokamy, hodinářské a chronometrické přístroje; (16) papír a lepenka, tiskářské výrobky, potřeby pro vazbu knih, fotografie, papírnické zboží a kancelářské potřeby s výjimkou nábytku, lepidla pro kancelářské potřeby nebo pro domácnost, potřeby pro rysování a kreslení a potřeby pro umělce, malířské štetce, instruktážní a výukové materiály, plastové archy, fólie a sáčky pro balení a obaly, tiskařské typy, štočky; (18) kůže a imitace kůže, zvířecí kůže a usně, zavazadla a tašky, deštníky a slunečníky, vycházkové hole, biče, postroje a sedlářské výrobky, obojky, vodítka a oblečky pro zvířata; (20) nábytek, zrcadla, rámy obrazů, nádoby na skladování a přepravu, ne kovové, kosti, rohovina, velrybí kostice a perleť, v surovém stavu nebo částečně zpracované, mušle, lastury, ulity, mořská pěna, jantar; (21) domácí a kuchyňské potřeby a nádoby, nádobí na vaření a nádobí na stolování, kromě nožů, vidliček a lžic, hřebeny a mycí houby, kartáče, ne však malířské štetce, materiály pro výrobu kartáčů, pomůcky pro čištění, sklo v surovém stavu nebo částečně zpracované, kromě stavebního skla, výrobky ze skla, porcelánu a kameniny; (25) oděvy, obuv, pokrývky hlavy; (28) hry, hračky a výrobky určené ke hraní, zařízení na videohry, cvičební a sportovní potřeby, vánoční ozdoby; (30) káva, čaj, kakao a náhražky kávy, rýže, těstoviny a nudle, tapioka a ságo, mouka a přípravky vyrobené z obilnin, chléb, pečivo a cukrovinky, čokoláda, zmrzlina, sorbety a jiné produkty určené ke konzumaci v mraženém stavu, cukr, med, melasa, droždí, kypřicí prášek do pečiva, sůl, koření přísady, koření, konzervované byliny, ocet, omáčky a jiná ochucovadla, led (zmrazená voda); (35) reklama, propagace, řízení obchodní činnosti, obchodní administrativa, kancelářské práce; (41) vzdělávání, školení, zábava, sportovní a kulturní činnosti.

(511) 9, 14, 16, 18, 20, 21, 25, 28, 30, 35, 41

(540)

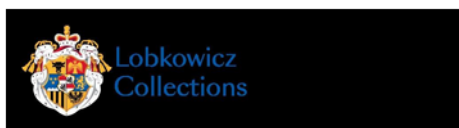

(111) **381980**

(220) 21.05.2020

(320) 21.05.2020

(442) 01.07.2020

(151) 07.10.2020

(730) **Loopway Consulting s.r.o.**, Opatovická 1315/7, Praha 1, Nové Město, 11000, CZ

(740) NEOLEGAL - advokátní a patentová kancelář, JUDr. Petr Novotný, Římská 2135/45, Praha 2, Vinohrady, 12000

(210) O-563998

(510) (6) kovová kování k nábytku, kovová kování pro stavebnictví, kovová oplocení, kovová schodiště, kovová vrata, kovové dveře, kovové stavební materiály, ocelové stavební konstrukce, ozdobná kování na dveře; (19) beton, betonové stavební prvky, dřevěné dýhy, dřevěné obložení, kamenické výrobky, obložení stěn pro stavebnictví (ne kovové), okenní rámy (ne kovové), oplocení (ne kovové), parkety, podlahové vlysy, schodiště (ne kovová), vrata (ne kovová); (20) nábytek, zrcadla, rámy, koupelnový nábytek, kuchyňský nábytek, dřezy [kuchyňský nábytek], truhlářské výrobky; (35) analýzy firemního jednání, asistence managementu obchodních firem, poradenství ohledně prodeje firem, firemní vedení záznamů, poradenství v oblasti firemních fúzí, poradenské služby ohledně firemní struktury společností, sjednávání obchodních transakcí pro třetí strany, zajišťování obchodních transakcí a obchodních kontaktů, poradenské služby vztahující se ke komerčním transakcím, sjednávání a uzavírání obchodních transakcí pro třetí strany, poradenství v oblasti prodeje společností, analýzy a oceňování podniků, ekonomické prognózy a analýzy, poradenské služby v oblasti obchodní analýzy, oceňování základního kapitálu, oceňování finančního majetku, oceňování duševního vlastnictví, služby v oblasti nemovitostí, poradenství v oblasti bytových investic, pronájem nemovitostí, pronájem nájemních domů, pronajímání kanceláří, správa nemovitostí, realitní kancelář, správa firemních fondů, firemní půjčky, poradenství v oblasti firemních financí, konzultační služby vztahující se k firemním financím, služby finančních transakcí, finanční převody a transakce a platební služby, služby týkající se převodu a transakce investičních fondů, oceňování majetku, oceňování pojistných nároků, oceňování základního kapitálu, oceňování finančního majetku, oceňování duševního vlastnictví, oceňování a odhady (daňové), finanční a realitní oceňování, ekonomické a finanční poradenské služby, finanční poradenství zaměřené na nákup a prodej firem, pronájem nemovitostí a majetku, služby realitní kanceláře pro prodej a pronájem budov, služby pro prodej a pronájem firem, prodej podílových fondů, daňové poradenství, advokátní úschovy; (37) stavebnictví, stavitelství, opravy budov, instalační služby pro výstavbu lešení, pracovních a stavebních plošin, stavby bytových interiérů, výstavba bytových domů; (40) truhlářství (výroba na zakázku); (41) vzdělávací a školící služby týkající se architektury, správy nemovitostí a obchodního poradenství, nakladatelská činnost týkající se architektury, správy nemovitostí a obchodního poradenství, pořádání a vedení konferencí týkajících se architektury, správy nemovitostí a obchodního poradenství, organizování a vedení kongresů týkajících se architektury, správy nemovitostí a obchodního poradenství, on-line vydávání elektronických knih a časopisů týkajících se architektury, správy nemovitostí a obchodního poradenství, vydávání knih týkajících se architektury, správy nemovitostí a obchodního poradenství, vydávání textů jiných než reklama nebo nábor vztahujících se k architektuře, správě nemovitostí a obchodnímu poradenství, vydavatelská činnost týkající se architektury, správy nemovitostí a obchodního poradenství; (42) architektonické poradenství, služby interiérové architektury, odborné konzultace týkající se návrhu interiérů bytových prostor, projektová činnost ve výstavbě, technické poradenské služby vztahující se ke stavebnictví, energetický audit, expertízy, inženýrská činnost, inženýrské práce (expertízy), plánování městské výstavby, projekce (stavební), projektová činnost, studie technických projektů, projektování, zeměměřičství, umělecký design; (44) zahradní a krajinářská architektura, zahradnické služby; (45) zakládání obchodních společností (právní služby), právní poradenství v oblasti podnikání a obchodu.

(511) 6, 19, 20, 35, 36, 37, 40, 41, 42, 44, 45

(540)

loopway

(111) **381981**

(220) 21.05.2020

(320) 21.05.2020

(442) 01.07.2020

(151) 07.10.2020

(730) **VINICARS s.r.o.**, Na hlavní 18/53, Praha 8, Březiněves, 18200, CZ

- (210) O-564001
(591) Barevná
(510) (12) karosérie vozidel; (37) opravy vozidel v autoservisech, opravy automobilů.
(511) 12, 37
(540)



- (111) **381982**
(220) 21.05.2020
(320) 21.05.2020
(442) 01.07.2020
(151) 07.10.2020
(730) **Svoboda Václav**, Žižkova 888, Nýrsko, 34022, CZ
(740) Langrova, s.r.o., Skrétova 1011/48, Plzeň, Jižní Předměstí, 30100
(210) O-564015
(591) Barevná
(510) (19) nekovové stavební materiály, konstrukční prvky, okna, rámy, ploty a dělicí stěny do interiérů, konstrukční dřevo; (20) truhlářské výrobky, nábytek; (35) nákup a prodej stavebních materiálů, konstrukčních prvků, truhlářských výrobků a nábytku, zprostředkování obchodních záležitostí v oblasti stavebnictví; (36) realitní služby, správa nemovitostí; (37) stavební a rekonstrukční činnost, montáž, oprava a údržba motorových vozidel a pracovních strojů, zámečnictví (opravy), revize elektrických zařízení; (39) silniční motorová nákladní i osobní doprava, pronájem motorových vozidel; (40) pilařská výroba, zpracování dřeva, truhlářství (výroba na zakázku), ochranné ošetření dřeva (jiné než nátěry); (42) projektová činnost v investiční výstavbě, inženýrské posudky a projekty.
(511) 19, 20, 35, 36, 37, 39, 40, 42
(540)



- (111) **381983**
(220) 21.05.2020
(320) 21.05.2020
(442) 01.07.2020
(151) 07.10.2020
(730) **SMOLÍK & partner s.r.o.**, Pražská 22, Klatovy, Klatovy I, 33901, CZ
(740) Langrova, s.r.o., Skrétova 1011/48, Plzeň, Jižní Předměstí, 30100
(210) O-564016
(591) Barevná
(510) (19) nekovové stavební materiály, konstrukční prvky, okna, rámy, ploty a dělicí stěny do interiérů, konstrukční dřevo; (20) truhlářské výrobky, nábytek; (35) nákup a prodej stavebních materiálů, konstrukčních prvků, truhlářských výrobků a nábytku, zprostředkování obchodních záležitostí v oblasti stavebnictví; (36) realitní služby, správa nemovitostí; (37) stavební a rekonstrukční činnost, montáž, oprava a údržba motorových vozidel a pracovních strojů, zámečnictví (opravy), revize elektrických zařízení; (39) silniční motorová nákladní i osobní doprava, pronájem motorových vozidel; (40) pilařská výroba, zpracování dřeva, truhlářství (výroba na zakázku), ochranné ošetření dřeva (jiné než nátěry); (42) projektová činnost v investiční výstavbě, inženýrské posudky a projekty.
(511) 19, 20, 35, 36, 37, 39, 40, 42

(540)



- (111) **381984**
(220) 21.05.2020
(320) 21.05.2020
(442) 01.07.2020
(151) 07.10.2020
(730) **BIOUHEL.CZ s.r.o.**, Zarámí 4077, Zlín, 76001, CZ
(210) O-564024
(510) (31) směsná krmiva pro zvířata, krmiva pro hospodářská zvířata, krmiva suchá pro zvířata, krmiva pro domácí zvířata, krmiva pro kočky, krmiva pro štěňata, posilující krmiva.
(511) 31
(540)

CarbonFeed

- (111) **381985**
(220) 23.05.2020
(320) 23.05.2020
(442) 01.07.2020
(151) 07.10.2020
(730) **EXTRIFIT, s.r.o.**, č. p. 672, Dolní Újezd, 77900, CZ
(740) Halaxová & Halaxová TETRAPAT, Mgr. Eva Halaxová, Jinonická 804/80, Praha 5, Košíře, 15800
(210) O-564041
(510) (5) potravinové doplňky k neléčebnému použití určené pro sportovce a osoby, které mají zvýšenou duševní a tělesnou zátěž, vitamínové, minerální přípravky, albuminové a proteinové přípravky určené pro sportovce a osoby, které mají zvýšenou duševní a tělesnou zátěž, přípravky léčebné i neléčebné zejména pro sportovce a osoby vystavené zvýšené duševní a fyzické námaze sloužící ke stimulaci, pro zvýšení výkonnosti a urychlení regenerace, snižování hmotnosti, posílení imunity organismu a zlepšení zdraví v tuhém i tekutém stavu ve formě práškových směsí, kapek, sirupů, gelů, past, tablet, šumivých tablet, pastilek, dražé, tobolek, kapslí, bombónů, želé, prášků (potravni doplňky), jedlá vláknina určená pro sportovce a osoby vystavené zvýšené duševní a fyzické námaze (potravni doplňky), přípravky obsahující enzymy a antioxidanty určené pro sportovce a osoby, které mají zvýšenou duševní a tělesnou zátěž (potravni doplňky), léčebné organoterapeutické přípravky proti stárnutí určené pro sportovce a osoby, které mají zvýšenou duševní a tělesnou zátěž, dietní nápoje k léčebným účelům určené pro sportovce a osoby, které mají zvýšenou duševní a tělesnou zátěž, potravinové doplňky a výživové výtažky k použití jako výživa určená pro sportovce a osoby, které mají zvýšenou duševní a tělesnou zátěž, výživa kloubů určená pro sportovce a osoby, které mají zvýšenou duševní a tělesnou zátěž (potravni doplňky), víceúčelové regenerační nápoje k léčebným účelům s biologicky aktivními látkami určené pro sportovce a osoby, které mají zvýšenou duševní a tělesnou zátěž, nenávykové nápoje k léčebným účelům pro stimulaci a rehabilitaci těla a/nebo pro zvýšení jeho výkonu určené pro sportovce a osoby, které mají zvýšenou duševní a tělesnou zátěž, nic z výše uvedeného zboží není určeno těhotným ženám ani těm ženám, které chtějí otěhotnět nebo právě porodily, energetické potraviny v tuhém i tekutém stavu ve formě práškových směsí, kapek, sirupů, gelů, past, tablet, šumivých tablet, pastilek, dražé, kapslí, bombónů, želé a prášků na bázi směsi rostlinných vláken určené pro sportovce a osoby, které mají zvýšenou duševní a tělesnou zátěž, přípravky pro sportovce a ostatní osoby vystavené zvýšené tělesné a fyzické námaze na bázi směsi zahradních vláknin, rostlinných extraktů a minerálních komplexů pro konzumaci v tuhém i tekutém stavu ve formě práškových směsí, kapek, sirupů, gelů, past, tablet, šumivých tablet, pastilek, dražé, tobolek, kapslí, bombónů, želé, prášků, výtažky z chaluhy do potravin určené pro sportovce a osoby, které mají zvýšenou duševní a tělesnou zátěž (potravni doplňky), výživové přípravky jako denní potravinové doplňky (včetně fitness přípravků) na bázi směsi rostlinných vláken v pevném i tekutém stavu ve formě práškových směsí, kapek, sirupů, gelů, past, tablet, šumivých tablet, pastilek, dražé, kapslí, bombónů, želé a prášků určené pro sportovce a osoby, které mají zvýšenou duševní a tělesnou zátěž, nic z výše uvedeného zboží není určeno těhotným ženám ani těm ženám, které chtějí

otěhotnět nebo právě porodily; (29) bílkovinné výrobky (mléko, maso), arašidové mléko (nealkoholické nápoje určené pro sportovce a osoby vystavené zvýšené duševní a fyzické námaze), mandlové mléko (nealkoholické nápoje určené pro sportovce a osoby vystavené zvýšené duševní a fyzické námaze), nic z výše uvedeného zboží není určeno těhotným ženám ani těm ženám, které chtějí otěhotnět nebo právě porodily; (32) nealkoholické nápoje určené pro sportovce a osoby, které mají zvýšenou duševní a tělesnou zátěž, izotonické nápoje určené pro sportovce a osoby, které mají zvýšenou duševní a tělesnou zátěž, izotonické nápoje určené pro sportovce a osoby, které mají zvýšenou duševní a tělesnou zátěž, energetické nápoje určené pro sportovce a osoby, které mají zvýšenou duševní a tělesnou zátěž, proteinové nápoje určené pro sportovce a osoby, které mají zvýšenou duševní a tělesnou zátěž, nealkoholické aperitivy určené pro sportovce a osoby, které mají zvýšenou duševní a tělesnou zátěž, nealkoholické ovocné výtažky určené pro sportovce a osoby vystavené zvýšené duševní a fyzické námaze, zeleninové šťávy určené pro sportovce a osoby, které mají zvýšenou duševní a tělesnou zátěž, koncentráty pro přípravu nápojů obohacené stopovými prvky, vitaminy, přírodními a minerálními výtažky určené pro sportovce a osoby, které mají zvýšenou duševní a tělesnou zátěž, nic z výše uvedeného zboží není určeno těhotným ženám ani těm ženám, které chtějí otěhotnět nebo právě porodily.

(511) 5, 29, 32

(540)

ELASTRONG

(111) **381986**

(220) 26.05.2020

(320) 26.05.2020

(442) 01.07.2020

(151) 07.10.2020

(730) Česká republika - Kancelář Poslanecké sněmovny, Sněmovní 176/4, Praha 1, Malá Strana, 11800, CZ

(210) O-564111

(510) (16) tištěné propagační materiály; (30) med, přírodní med.

(511) 16, 30

(540)

Parlamed

(111) **381987**

(220) 26.05.2020

(320) 26.05.2020

(442) 01.07.2020

(151) 07.10.2020

(730) VELKÁ PECKA s.r.o., Sokolovská 100/94, Praha 8, Karlín, 18600, CZ

(740) HAVEL & PARTNERS s.r.o., Mgr. Ivan Rámeš, advokát, Na Florenci 2116/15, Praha 1, Nové Město, 11000

(210) O-564122

(510) (3) neléčivé kosmetické a toaletní přípravky, neléčivé přípravky pro ústní hygienu, parfumerní výrobky, éterické oleje, bělicí přípravky a další prací prostředky, přípravky na čištění, leštění, drhnutí a broušení; (5) potraviny pro kojenec a batolata, potravinové doplňky pro lidskou spotřebu a zvířata; (16) papír a lepenka, fotografie, papírnické zboží a kancelářské potřeby s výjimkou nábytku, lepidla pro kancelářské potřeby nebo pro domácnost, plastové archy, fólie a sáčky pro balení a obaly; (21) domácí a kuchyňské potřeby a nádoby, nádobí na vaření a nádobí na stolování, kromě nožů, vidliček a lžic, pomůcky pro čištění; (29) maso, ryby, drůbež a zvěřina, masové výtažky, konzervované, mražené, sušené a vařené ovoce a zelenina, želé, džemy, kompoty, vejce, mléko, sýry, máslo, jogurty a jiné mléčné výrobky, potravinářské oleje a tuky; (30) káva, čaj, kakao a náhražky kávy, rýže, těstoviny a nudle, tapioka a ságo, mouka a přípravky vyrobené z obilnin, chléb, pečivo a cukrovinky, čokoláda, zmrzlina, sorbety a jiné produkty určené ke konzumaci v mraženém stavu, cukr, med, melasa, droždí, kypřicí prášek do pečiva, sůl, koření přísady, koření, ocet, omáčky a jiná dochucovadla, led (zmrzlá voda); (31) surové a nepracované zemědělské, akvakuurní, zahradnické a lesní produkty, zrna a semena surová nebo nepracovaná, čerstvé ovoce a zelenina, čerstvé bylinky, přírodní rostliny a květiny, cibule a hlízy, sazenice a semena pro pěstování rostlin, krmiva a nápoje pro zvířata, slad; (32) piva, nealkoholické nápoje, minerální a syčené vody, ovocné nápoje a ovocné šťávy, sirupy a jiné nealkoholové přípravky pro přípravu nápojů; (33) alkoholické nápoje (s výjimkou pív); (35) reklama, propagace, řízení obchodní činnosti, obchodní administrativa, kancelářské práce; (39) doprava, balení a skladování zboží, doprava potravin, přeprava zboží, organizování cest; (43) služby zajišťující stravování a nápoje.

(511) 3, 5, 16, 21, 29, 30, 31, 32, 33, 35, 39, 43

(540)



(111) **381988**

(220) 26.05.2020

(320) 26.05.2020

(442) 01.07.2020

(151) 07.10.2020

(730) VELKÁ PECKA s.r.o., Sokolovská 100/94, Praha 8, Karlín, 18600, CZ

(740) HAVEL & PARTNERS s.r.o., Mgr. Ivan Rámeš, advokát, Na Florenci 2116/15, Praha 1, Nové Město, 11000

(210) O-564123

(510) (29) maso, ryby, drůbež a zvěřina, masové výtažky, konzervované, mražené, sušené a vařené ovoce a zelenina, želé, džemy, kompoty, vejce, mléko, sýry, máslo, jogurty a jiné mléčné výrobky, potravinářské oleje a tuky; (30) káva, čaj, kakao a náhražky kávy, rýže, těstoviny a nudle, tapioka a ságo, mouka a přípravky vyrobené z obilnin, chléb, pečivo a cukrovinky, čokoláda, zmrzlina, sorbety a jiné produkty určené ke konzumaci v mraženém stavu, cukr, med, melasa, droždí, kypřicí prášek do pečiva, sůl, koření přísady, koření, ocet, omáčky a jiná dochucovadla, led (zmrzlá voda); (32) piva, nealkoholické nápoje, minerální a syčené vody, ovocné nápoje a ovocné šťávy, sirupy a jiné nealkoholové přípravky pro přípravu nápojů; (33) alkoholické nápoje (s výjimkou pív); (35) reklama, propagace, řízení obchodní činnosti, obchodní administrativa, kancelářské práce; (39) doprava, balení a skladování zboží, doprava potravin, přeprava zboží, organizování cest; (43) služby zajišťující stravování a nápoje.

(511) 29, 30, 32, 33, 35, 39, 43

(540)



(111) **381989**

(220) 27.05.2020

(320) 27.05.2020

(442) 01.07.2020

(151) 07.10.2020

(730) Prima Digital s.r.o., Kaprova 42/14, Praha 1, Staré Město, 11000, CZ

(210) O-564124

(510) (35) administrativní zpracování objednávek, aktualizace a údržba dat v počítačových databázích, aktualizace reklamních materiálů, cílené zasílání reklamních materiálů, cílený marketing, fakturace, grafická úprava pro reklamní účely, indexace webových stránek pro obchodní nebo reklamní účely, marketing, obchodní průzkum, podpora prodeje jiných osob, poptávky, poskytování informací a rady pro spotřebitele ve výběru produktu a služeb, poskytování obchodních informací prostřednictvím webových stránek, poskytování uživatelských hodnocení pro komerční nebo reklamní účely, průzkum trhu, reklama, sběr údajů do počítačových databází, správa zákaznických věrnostních programů, srovnávání cen, RFC reklama; (36) poskytování finančních informací prostřednictvím webových stránek, poskytování informací o pojištění, elektronický převod peněžních prostředků, poskytování slev v zapojených provozovnách jiných osob pomocí členských karet, služby elektronické peněženky.

(511) 35, 36

(540)



- (111) **381990**
(220) 27.05.2020
(320) 27.05.2020
(442) 01.07.2020
(151) 07.10.2020
(730) **Fiala Marek Bc.**, Na Pohoří 749, Zruč nad Sázavou, 28522, CZ
(210) O-564126
(591) Barevná
(510) (35) pronájem reklamního prostoru na webových stránkách, poskytování obchodních informací prostřednictvím webových stránek, sestavování inzerátů používaných jako webové stránky; (41) organizování webinářů, poskytování multimediální zábavy prostřednictvím webových stránek; (42) hosting on-line webových prostorů pro druhé.
(511) 35, 41, 42
(540)

TYMOSIA

- (111) **381991**
(220) 27.05.2020
(320) 27.05.2020
(442) 01.07.2020
(151) 07.10.2020
(730) **4TAN s.r.o.**, Rooseveltova 2431/25, Chomutov, 43003, CZ
(210) O-564127
(510) (3) kosmetika, pleťová kosmetika, neléčivá kosmetika, zkrášlující kosmetika, barevná kosmetika, funkční kosmetika, přírodní kosmetika, organická kosmetika, hydratační přípravky (kosmetika), samoopalovací přípravky (kosmetika), kosmetika na opalování, samoopalovací mléka (kosmetika), opalovací gely (kosmetika), opalovací mléka (kosmetika), hydratační přípravky (kosmetika), tekuté krémy (kosmetika), kosmetika na rty, kosmetika obsahující keratin, kosmetika obsahující panthenol, samoopalovací krémy (kosmetika), opalovací oleje (kosmetika), zvláčňující přípravky (kosmetika), barevná kosmetika na pleť, obličejové čistící přípravky (kosmetika), kosmetika v podobě gelů, gely po opalování (kosmetika), kosmetika v podobě olejů, kosmetické přípravky, kosmetika obsahující kyselinu hyaluronovou, oleje po opalování (kosmetika), hydratační tělové vody (kosmetika), hydratační tělová mléka (kosmetika).
(511) 3
(540)



- (111) **381992**
(220) 27.05.2020
(320) 27.05.2020
(442) 01.07.2020
(151) 07.10.2020
(730) **Gregor Brzobohatý Ondřej**, Zborovská 715/36, Praha 5, Smíchov, 15000, CZ

- (740) Mgr. Markéta Vochoska Haindlová LL.M., advokátka, Dlouhá 735/25, Praha 1, Staré Město, 11000
(210) O-564131
(510) (41) vzdělávání, zábava, rozvoj schopností, literatura, učebnice hudby, poskytování informací v oblasti vzdělávání, školní vzdělávání, vydávání knih, vzdělávací služby, výuka, pedagogická činnost.
(511) 41
(540)

HUDBOLOGIE

- (111) **381993**
(220) 27.05.2020
(320) 27.05.2020
(442) 01.07.2020
(151) 07.10.2020
(730) **Velc Tomáš**, Přemyslova 896, Libušín, 27306, CZ
(210) O-564133
(591) Barevná
(510) (10) lékařské přístroje; (11) zařízení osvětlovací, topná, na vaření, chlazení, sušení; (16) papír a výrobky z papíru, kancelářské potřeby.
(511) 10, 11, 16
(540)



- (111) **381994**
(220) 27.05.2020
(320) 27.05.2020
(442) 01.07.2020
(151) 07.10.2020
(730) **VELKÁ PECKA s.r.o.**, Sokolovská 100/94, Praha 8, Karlín, 18600, CZ
(740) **HAVEL & PARTNERS s.r.o.**, Mgr. Ivan Rámeš, advokát, Na Florenci 2116/15, Praha 1, Nové Město, 11000
(210) O-564137
(510) (3) neléčivé kosmetické a toaletní přípravky, neléčivé přípravky pro ústní hygienu, parfumerní výrobky, éterické oleje, bělicí přípravky a další prací prostředky, přípravky na čištění, leštění, drhnutí a broušení; (5) potraviny pro kojenec a batolata, potravinové doplňky pro lidskou spotřebu a zvířata; (16) papír a lepenka, fotografie, papírnické zboží a kancelářské potřeby s výjimkou nábytku, lepidla pro kancelářské potřeby nebo pro domácnost, plastové archy, fólie a sáčky pro balení a obaly; (21) domácí a kuchyňské potřeby a nádoby, nádobi na vaření a nádobi na stolování, kromě nožů, vidliček a lžic, pomůcky pro čištění; (29) maso, ryby, drůbež a zvěřina, masové výtažky, konzervované, mražené, sušené a vařené ovoce a zelenina, želé, džemy, kompoty, vejce, mléko, sýry, máslo, jogurty a jiné mléčné výrobky, potravinářské oleje a tuky; (30) káva, čaj, kakao a náhražky kávy, rýže, těstoviny a nudle, tapioka a ságo, mouka a přípravky vyrobené z obilnin, chléb, pečivo a cukrovinky, čokoláda, zmrzlina, sorbety a jiné produkty určené ke konzumaci v mraženém stavu, cukr, med, melasa, droždí, kypřící prášek do pečiva, sůl, koření přísady, koření, ocet, omáčky a jiná dochucovadla, led (zmrazená voda); (31) surové a nezpracované zemědělské, akvakulturní, zahradnické a lesní produkty, zrna a semena surová nebo nezpracovaná, čerstvé ovoce a zelenina, čerstvé bylinky, přírodní rostliny a květiny, cibule a hlízy, sazenice a semena pro pěstování rostlin, krmiva a nápoje pro zvířata, slad; (32) piva, nealkoholické nápoje, minerální a sycené vody, ovocné nápoje a ovocné šťávy, sirupy a jiné nealkoholové přípravky pro přípravu nápojů; (33) alkoholické nápoje (s výjimkou pív); (35) reklama, propagace, řízení obchodní činnosti, obchodní administrativy, kancelářské práce; (39) doprava, balení a skladování zboží, doprava potravin, přeprava zboží, organizování cest; (43) služby zajišťující stravování a nápoje.
(511) 3, 5, 16, 21, 29, 30, 31, 32, 33, 35, 39, 43
(540)

Turbo Rohlik

- (111) **381995**
(220) 27.05.2020

- (320) 27.05.2020
(442) 01.07.2020
(151) 07.10.2020
(730) **Plenty Ali s.r.o.**, Milady Horákové 601/41, Praha 7, 17000, CZ
(210) O-564138
(510) (43) služby zajišťující stravování a nápoje, bary, bufety, jídelny, kavárny, modelování potravin, restaurace, samoobslužné jídelny a restaurace, zdobení dortů, zdobení potravin.

(511) 43

(540)

THE WILD CHICKEN

- (111) **381996**
(220) 27.05.2020
(320) 27.05.2020
(442) 01.07.2020
(151) 07.10.2020
(730) **VELKÁ PECKA s.r.o.**, Sokolovská 100/94, Praha 8, Karlín, 18600, CZ
(740) **HAVEL & PARTNERS s.r.o.**, Mgr. Ivan Rámeš, advokát, Na Florenci 2116/15, Praha 1, Nové Město, 11000
(210) O-564139

(510) (29) maso, ryby, drůbež a zvěřina, masové výtažky, konzervované, mražené, sušené a vařené ovoce a zelenina, želé, džemy, kompoty, vejce, mléko, sýry, máslo, jogurty a jiné mléčné výrobky, potravinářské oleje a tuky; (30) káva, čaj, kakao a náhražky kávy, rýže, těstoviny a nudle, tapioka a ságo, mouka a přípravky vyrobené z obilnin, chléb, pečivo a cukrovinky, čokoláda, zmrzlina, sorbety a jiné produkty určené ke konzumaci v mraženém stavu, cukr, med, melasa, droždí, kypřicí prášek do pečiva, sůl, koření přísady, koření, ocet, omáčky a jiná dochucovadla, led (zmrazená voda); (32) piva, nealkoholické nápoje, minerální a sycené vody, ovocné nápoje a ovocné šťávy, sirupy a jiné nealkoholové přípravky pro přípravu nápojů; (33) alkoholické nápoje (s výjimkou pív); (35) reklama, propagace, řízení obchodní činnosti, obchodní administrativy, kancelářské práce; (39) doprava, balení a skladování zboží, doprava potravin, přeprava zboží, organizování cest; (43) služby zajišťující stravování a nápoje.

(511) 29, 30, 32, 33, 35, 39, 43

(540)

Rohlik BISTRO

- (111) **381997**
(220) 27.05.2020
(320) 27.05.2020
(442) 01.07.2020
(151) 07.10.2020
(730) **VELKÁ PECKA s.r.o.**, Sokolovská 100/94, Praha 8, Karlín, 18600, CZ
(740) **HAVEL & PARTNERS s.r.o.**, Mgr. Ivan Rámeš, advokát, Na Florenci 2116/15, Praha 1, Nové Město, 11000
(210) O-564140

(510) (3) neléčivé kosmetické a toaletní přípravky, neléčivé přípravky pro ústní hygienu, parfumerní výrobky, éterické oleje, bělicí přípravky a další prací prostředky, přípravky na čištění, leštění, drhnutí a broušení; (5) potraviny pro kojence a batolata, potravinové doplňky pro lidskou spotřebu a zvířata; (16) papír a lepenka, fotografie, papírnické zboží a kancelářské potřeby s výjimkou nábytku, lepidla pro kancelářské potřeby nebo pro domácnost, plastové archy, fólie a sáčky pro balení a obaly; (21) domácí a kuchyňské potřeby a nádoby, nádobí na vaření a nádobí na stolování, kromě nožů, vidlicek a lžic, pomůcky pro čištění; (29) maso, ryby, drůbež a zvěřina, masové výtažky, konzervované, mražené, sušené a vařené ovoce a zelenina, želé, džemy, kompoty, vejce, mléko, sýry, máslo, jogurty a jiné mléčné výrobky, potravinářské oleje a tuky; (30) káva, čaj, kakao a náhražky kávy, rýže, těstoviny a nudle, tapioka a ságo, mouka a přípravky vyrobené z obilnin, chléb, pečivo a cukrovinky, čokoláda, zmrzlina, sorbety a jiné produkty určené ke konzumaci v mraženém stavu, cukr, med, melasa, droždí, kypřicí prášek do pečiva, sůl, koření přísady, koření, ocet, omáčky a jiná dochucovadla, led (zmrazená voda); (31) surové a nezpracované zemědělské, akvakuurní, zahradnické a lesní produkty, zrna a semena surová nebo nezpracovaná, čerstvé ovoce a zelenina, čerstvé bylinky, přírodní rostliny a květiny, cibule a hlízy, sazenice a semena pro pěstování rostlin, krmiva a nápoje pro zvířata, slad; (32) piva, nealkoholické nápoje, minerální a sycené vody, ovocné nápoje a ovocné šťávy, sirupy a jiné nealkoholové přípravky pro přípravu nápojů; (33) alkoholické nápoje (s výjimkou pív); (35) reklama, propagace, řízení obchodní činnosti, obchodní administrativy, kancelářské práce; (39) doprava, balení a skladování zboží,

doprava potravin, přeprava zboží, organizování cest; (43) služby zajišťující stravování a nápoje.

(511) 3, 5, 16, 21, 29, 30, 31, 32, 33, 35, 39, 43

(540)

Rohlik POINT

- (111) **381998**
(220) 27.05.2020
(320) 27.05.2020
(442) 01.07.2020
(151) 07.10.2020
(730) **TESLA Sensorics s.r.o.**, Rostovská 127/11, Praha 10, Vršovice, 10100, CZ
(740) **Langrova, s.r.o.**, Skrétova 1011/48, Plzeň, Jižní Předměstí, 30100
(210) O-564147
(591) Barevná
(510) (3) hygienické výrobky, neléčivé hygienické přípravky, čisticí přípravky pro použití v domácnosti; (5) dezinfekční přípravky.
(511) 3, 5
(540)



- (111) **381999**
(220) 27.05.2020
(320) 27.05.2020
(442) 01.07.2020
(151) 07.10.2020
(730) **PN CORPORATION s.r.o.**, Tržiště 263/10, Praha 1, Malá Strana, 11800, CZ
(210) O-564148

(510) (3) kosmetické přípravky, parfémy, vyhlazovací kameny; (41) pořádání a vedení workshopů (školení), předávání know-how (odborné vzdělávání); (44) masáže, salony krásy.

(511) 3, 41, 44

(540)

The Face Concept

- (111) **382000**
(220) 27.05.2020
(320) 27.05.2020
(442) 01.07.2020
(151) 07.10.2020
(730) **EmergoPharm Sp. z o.o. Sp. K.**, Józefa Piłsudskiego 11, 05-510 Konstancin-Jeziorna, PL
(740) **Patent-K s.r.o.**, Husníkova 2086/22, Praha 5, Stodůlky, 15800
(210) O-564150

(510) (5) farmaceutické sloučeniny, léčiva na zuby, léčiva pro zvěrolékařské účely, vata pro léčebné a zdravotní účely, přípravky potlačující chuť k jídlu pro lékařské účely, kufříky a skříňky první pomoci s obsahem, hygienické a obvazové bandáže, slípkové vložky, menstruační tampony, menstruační kalhotky, obvazový materiál, albuminová potrava (bílkovinná) pro lékařské účely, léčivé bahno, těhotenské testy, čaje léčivé, dezinfekční roztoky, kapsle pro léčebné účely, léčivé koupele, obklady, obvazy, přípravky pro lékařské účely, dietní doplňky pro léčebné účely, dietetické potraviny pro léčebné účely.

(511) 5

(540)

DeVit

(111) **382001**
(220) 28.05.2020
(320) 28.05.2020
(442) 01.07.2020
(151) 07.10.2020
(730) **OLMA, a.s.**, Pavelkova 597/18, Olomouc, Holice, 77900, CZ
(740) HSP & Partners, advokátní kancelář v.o.s., JUDr. Lenka Příkazská, advokátka, Vodičkova 710/31, Praha 1, 11000
(210) O-564161
(510) (29) mléko, jogurty a jiné mléčné výrobky; (32) nealkoholické nápoje, ovocné nápoje a ovocné šťávy, sirupy a jiné nealkoholové přípravky pro přípravu nápojů.
(511) 29, 32
(540)

OLMA SELSKÝ NÁPOJ

(111) **382002**
(220) 28.05.2020
(320) 28.05.2020
(442) 01.07.2020
(151) 07.10.2020
(730) **OLMA, a.s.**, Pavelkova 597/18, Olomouc, Holice, 77900, CZ
(740) HSP & Partners, advokátní kancelář v.o.s., JUDr. Lenka Příkazská, advokátka, Vodičkova 710/31, Praha 1, 11000
(210) O-564162
(510) (29) mléko, jogurty a jiné mléčné výrobky; (32) nealkoholické nápoje, ovocné nápoje a ovocné šťávy, sirupy a jiné nealkoholové přípravky pro přípravu nápojů.
(511) 29, 32
(540)

OLMA SELSKÝ KEFÍR

(111) **382003**
(220) 28.05.2020
(320) 28.05.2020
(442) 01.07.2020
(151) 07.10.2020
(730) **ProJob s. r. o.**, Štúrova 1435/22, Nitra, SK
(740) Law & Tech s.r.o., advokátska kancelária, Rooseveltova 809/22, Košice, 040 01
(210) O-564169
(591) Barevná
(510) (35) obchodní zprostředkovatelské služby, služby zprostředkovatelné práce, řízení lidských zdrojů a náborové služby, personální poradenství, nábor zaměstnanců, pomoc v obchodní a podnikatelské činnosti, management a administrativní služby.
(511) 35
(540)

Pro|Job

(111) **382004**
(220) 28.05.2020
(320) 28.05.2020
(442) 01.07.2020
(151) 07.10.2020
(730) **Goč Ladislav**, Mexická 641/4, Praha 10, Vršovice, 10100, CZ
(740) Mgr. Šárka Oharková, advokátka, Mgr. Šárka Oharková, Slezská 949/32, Praha 2, Vinohrady, 12000

(210) O-564174
(510) (36) pronájem nemovitostí a majetku, pojišťovací služby, služby nemovitostní (realitní služby), finanční služby.
(511) 36
(540)

G.F.P. safe

(111) **382005**
(220) 28.05.2020
(320) 28.05.2020
(442) 01.07.2020
(151) 07.10.2020
(730) **Goč Ladislav**, Mexická 641/4, Praha 10, Vršovice, 10100, CZ
(740) Mgr. Šárka Oharková, advokátka, Mgr. Šárka Oharková, Slezská 949/32, Praha 2, Vinohrady, 12000
(210) O-564176
(510) (36) pronájem nemovitostí a majetku, služby nemovitostní (realitní služby), pojišťovací služby, oceňování a správa nemovitostí; (39) pronájem dopravních prostředků, služby v oblasti cestování a osobní doprava.
(511) 36, 39
(540)

G.F.P. invest

(111) **382006**
(220) 28.05.2020
(320) 28.05.2020
(442) 01.07.2020
(151) 07.10.2020
(730) **SANOFI-AVENTIS Deutschland GmbH**, Brüningstrasse 50, Frankfurt am Main, 65926, DE
(740) C|K|T ČERVENKA TURKOVÁ & PARTNERS Advokátní, patentová a známková kancelář, Mgr. Radka Červenková advokátka, Anny Letenské 34/7, Praha 2, Vinohrady, 12000
(210) O-564180
(510) (5) farmaceutické a lékařské přípravky, dietetické potraviny a látky pro léčebné účely, potraviny pro kojence, doplňky stravy pro lidskou potřebu.
(511) 5
(540)

MINTRAL

(111) **382007**
(220) 28.05.2020
(320) 28.05.2020
(442) 01.07.2020
(151) 07.10.2020
(730) **SANOFI-AVENTIS Deutschland GmbH**, Brüningstrasse 50, Frankfurt am Main, 65926, DE

- (740) CJK|T ČERVENKA TURKOVÁ & PARTNERS Advokátní, patentová a
známková kancelář, Mgr. Radka Červenková advokátka, Anny Letenské
34/7, Praha 2, Vinohrady, 12000
(210) O-564181
(510) (5) farmaceutické a lékařské přípravky, dietetické potraviny a látky pro
léčebné účely, potraviny pro kojence, doplňky stravy pro lidskou potřebu.
(511) 5
(540)

ENTEROMINT

- (111) **382008**
(220) 28.05.2020
(320) 28.05.2020
(442) 01.07.2020
(151) 07.10.2020
(730) Severočeská vodárenská společnost a.s., Přítkovská 1689/14, Teplice,
Trnovany, 41501, CZ
(740) ROWAN LEGAL, advokátní kancelář s.r.o., JUDr. Josef Donát LL.M.,
CIPP/E, advokát, Na Pankráci 1683/127, Praha 4, Nusle, 14000
(210) O-564184
(591) Barevná
(510) (16) tiskoviny, časopisy, publikace, propagační tiskoviny, které se vztahují
k rozvodu a dodávkám vody, zejména katalogy, prospekty, plakáty,
kalendáře, fotografie, knihy, časopisy, periodické a neperiodické tiskoviny,
tiskárenské výrobky, poznámkové bloky, desky na dokumenty (papírenské
zboží), desky na dokumenty (šanon, pořadače), obálky (papírníkové
výrobky), desky na spisy, sešity, zápisníky (notesy); (37) provádění
inženýrských staveb včetně technické vybavenosti sídlištních celků, čištění
kanalizací, pronájem technických strojů a zařízení pro provozování
vodovodů a kanalizací, stavební úpravy a modernizace a technické opravy
při provozování vodních zdrojů; (39) rozvod a dodávka vody,
odkanalizování (odvod odpadních vod); (40) úprava vody, čištění
odpadních vod, služby v oblasti nakládání s odpady; (42) projektová činnost
v investiční výstavbě, investorsko-inženýrská činnost ve výstavbě, rozbor
vody, technická poradenská činnost v oblasti vodohospodářské.
(511) 16, 37, 39, 40, 42
(540)

SKUPINA
SEVEROČESKÁ VODA

- (111) **382009**
(220) 28.05.2020
(320) 28.05.2020
(442) 01.07.2020
(151) 07.10.2020
(730) Severočeská vodárenská společnost a.s., Přítkovská 1689/14, Teplice,
Trnovany, 41501, CZ
(740) ROWAN LEGAL, advokátní kancelář s.r.o., JUDr. Josef Donát LL.M.,
CIPP/E, advokát, Na Pankráci 1683/127, Praha 4, Nusle, 14000
(210) O-564185
(510) (16) tiskoviny, časopisy, publikace, propagační tiskoviny, které se vztahují
k rozvodu a dodávkám vody, zejména katalogy, prospekty, plakáty,
kalendáře, fotografie, knihy, časopisy, periodické a neperiodické tiskoviny,
tiskárenské výrobky, poznámkové bloky, desky na dokumenty (papírenské
zboží), desky na dokumenty (šanon, pořadače), obálky (papírníkové
výrobky), desky na spisy, sešity, zápisníky (notesy); (37) provádění
inženýrských staveb včetně technické vybavenosti sídlištních celků, čištění
kanalizací, pronájem technických strojů a zařízení pro provozování
vodovodů a kanalizací, stavební úpravy a modernizace a technické opravy
při provozování vodních zdrojů; (39) rozvod a dodávka vody,
odkanalizování (odvod odpadních vod); (40) úprava vody, čištění
odpadních vod, služby v oblasti nakládání s odpady; (42) projektová činnost

- v investiční výstavbě, investorsko-inženýrská činnost ve výstavbě, rozbor
vody, technická poradenská činnost v oblasti vodohospodářské.
(511) 16, 37, 39, 40, 42
(540)

SKUPINA
SEVEROČESKÁ VODA

- (111) **382010**
(220) 29.05.2020
(320) 29.05.2020
(442) 01.07.2020
(151) 07.10.2020
(730) TIPAFROST, a. s., Žďárského 188, Kozichovice - Třebíč, 67401, CZ
(740) Irena Benáčková, Husova 18, Třebíč, 67401
(210) O-564189
(591) Barevná
(510) (29) mléčné výrobky, zpracované mražené ovoce, ovocná dřev, tvarohové
krémy; (30) led, mražené krémy, zmrzlina, vodové zmrzlina, mražené
jogurty a sorbety; (39) doprava a skladování.
(511) 29, 30, 39
(540)



- (111) **382011**
(220) 29.05.2020
(320) 29.05.2020
(442) 01.07.2020
(151) 07.10.2020
(730) Neubergová Jana Ing., Květoslava Mašity 299, Všenory, 25231, CZ
(210) O-564190
(510) (41) průvodcovské služby, pořádání a vedení seminářů, poskytování videí
online.
(511) 41
(540)

PRAŽSKÉ TOULKY

- (111) **382012**
(220) 01.06.2020
(320) 01.06.2020
(442) 01.07.2020
(151) 07.10.2020
(730) Brilon a.s., Královická 440/51, Brandýs nad Labem-Stará Boleslav,
Brandýs nad Labem, 25001, CZ
(740) Tahotná Lucie, advokát, Mgr. Lucie Tahotná, Národní 60/28, Praha 1,
Nové Město, 11000
(210) O-564269
(510) (6) kovová potrubí, kovová potrubí pro instalace ústředního topení, kovová
potrubí pro ventilační a vzduchotechnická zařízení, kovová potrubní kolena,

kovové komínové nástavce, kovové komínové stříšky, kovové trubky, kovové komíny, kovové trubky a potrubí pro instalace ústředních topení, kovové vodovodní ventily, kovové vodovodní potrubí; (7) čerpadla, čerpadla pro topná zařízení, čerpadla na stlačený vzduch, kompresory, kondenzační zařízení, kotle parních strojů, odvodušňovače napájecí vody, ohřivače vody [části strojů], odvaděče kondenzátu, parní motory, trubky ke kotlům [části strojů], ventily [součásti strojů], sací čerpadla [stroje]; (9) termostaty, ukazatele teploty, ukazatele hladiny vody, ukazatele tlaku, zařízení k ovládní kotlů; (11) elektrická topná tělesa, chladicí přístroje a zařízení, klimatizační přístroje, klimatizační zařízení, kohouty na potrubí, ohřivače vody, plynové hořáky, potrubí [části sanitárních zařízení], přístroje a zařízení na ohřívání vzduchu, regulační a bezpečnostní příslušenství pro plynová potrubí, rekuperační výměníky, tepelná čerpadla, tepelné akumulátory, termostatické ventily, těsnění do vodovodních kohoutů a kohoutků, tlakové nádoby na vodu, topná tělesa, topná zařízení, topné články, topné kotle, topné panely, ventilační zařízení, výměníky tepla (ne části strojů), výparníky, vysoušecí zařízení, vysoušeče vzduchu, vytápěcí desky, vytápěcí zařízení, zapalovače plynu, podlahové topné instalace, zařízení pro ohřev vody; (19) komíny, ne kovové, komínové nástavce, ne kovové, nekovové kouřovody, potrubí pro ventilační a klimatizační zařízení, ne kovová; (35) marketing, obchodní průzkum, propagace, reklama; (37) instalace a opravy klimatizačních zařízení, instalace a opravy topných zařízení; (41) školení.

(511) 6, 7, 9, 11, 19, 35, 37, 41
(540)

XCLUSIVE

(111) **382013**
(220) 01.06.2020
(320) 01.06.2020
(442) 01.07.2020
(151) 07.10.2020
(730) **ARIES, a.s.**, č. p. 309, Studenec, 51233, CZ
(740) Advokátní kancelář Kříž a partneři s.r.o., Prof. JUDr. Jan Kříž CSc., Rybná 678/9, Praha 1, Staré Město, 11000
(210) O-564270
(510) (10) speciální zdravotní punčochové zboží; (25) oděvy, ponožky, spodní prádlo, pyžama, spodky pánské, plavky pánské, punčochové zboží.
(511) 10, 25
(540)

Avicenum FASHION

(111) **382014**
(220) 01.06.2020
(320) 01.06.2020
(442) 01.07.2020
(151) 07.10.2020
(730) **Gloobe corp. s.r.o.**, Zelená 487, Horoměřice, 25262, CZ
(210) O-564274
(591) Barevná
(510) (3) kosmetické přípravky, parfumerie, přípravky pro osobní hygienu, přípravky pro ústní hygienu, kosmetické přípravky pro péči o zvířata.
(511) 3
(540)



SEMANTE

(111) **382015**
(220) 02.06.2020
(320) 02.06.2020
(442) 01.07.2020
(151) 07.10.2020
(730) **Kremlová Jana Ing.**, č. p. 113, Skalka, 79824, CZ
(740) Rott, Růžicka & Guttman a spol., Vyskočilova 1566, Praha 4, Michle, 14000
(210) O-564276
(591) Barevná
(510) (29) sušené ovoce; (30) ovesné a obilné vločky, ovesná kaše; (31) ořechy čerstvé, arašidy čerstvé, kolové oříšky (plody kolovníku) čerstvé, mandle čerstvé, ořechové směsi čerstvé, semena nezpracovaná, semena plodin, ovocná semena.
(511) 29, 30, 31
(540)



(111) **382016**
(220) 02.06.2020
(320) 02.06.2020
(442) 01.07.2020
(151) 07.10.2020
(730) **TAINEX, s.r.o.**, Zelený pruh 1091/111, Praha 4, 14000, CZ
(740) Advokátní kancelář JUDr. Tomáš Pelikán, JUDr. Tomáš Pelikán, Máchova 838/18, Praha 2, Vinohrady, 12000
(210) O-564281
(510) (5) farmaceutika, léčebné a veterinární přípravky, dietetické potraviny a přípravky určené pro léčebné a veterinární účely, potravinové doplňky pro lidskou spotřebu a zvířata; (35) reklama, propagace; (44) lékařské služby, veterinární služby, péče o hygienu a krásu osob a zvířat.
(511) 5, 35, 44
(540)

Women Dophilus

(111) **382017**
(220) 02.06.2020
(320) 02.06.2020
(442) 01.07.2020
(151) 07.10.2020
(730) **TAINEX, s.r.o.**, Zelený pruh 1091/111, Praha 4, 14000, CZ
(740) Advokátní kancelář JUDr. Tomáš Pelikán, JUDr. Tomáš Pelikán, Máchova 838/18, Praha 2, Vinohrady, 12000
(210) O-564282
(510) (5) farmaceutika, léčebné a veterinární přípravky, dietetické potraviny a přípravky určené pro léčebné a veterinární účely, potravinové doplňky pro lidskou spotřebu a zvířata; (35) reklama, propagace; (44) lékařské služby, veterinární služby, péče o hygienu a krásu osob a zvířat.
(511) 5, 35, 44
(540)

Adults Dophilus

(111) **382018**
(220) 02.06.2020
(320) 02.06.2020
(442) 01.07.2020
(151) 07.10.2020
(730) **TAINEX, s.r.o.**, Zelený pruh 1091/111, Praha 4, 14000, CZ
(740) Advokátní kancelář JUDr. Tomáš Pelikán, JUDr. Tomáš Pelikán, Máchova 838/18, Praha 2, Vinohrady, 12000
(210) O-564283
(510) (5) farmaceutika, léčebné a veterinární přípravky, dietetické potraviny a přípravky určené pro léčebné a veterinární účely, potravinové doplňky pro lidskou spotřebu a zvířata; (35) reklama, propagace; (44) lékařské služby, veterinární služby, péče o hygienu a krásu osob a zvířat.

(511) 5, 35, 44
(540)

Infants Dophilus

Přehled zápisů ochranných známek se změnou ve vztahu ke zveřejněným přihláškám

Kapitola obsahuje údaje o ochranných známkách zapsaných na základě ustanovení § 28 odst. 1 zákona č. 441/2003 Sb., u kterých došlo ke změně údajů oproti zveřejněné přihlášce ochranné známky.

Číselný přehled (111)					
381873	381875	381881	381887	381891	381892

Zápis ochranných známek se změnou ve vztahu ke zveřejněným přihláškám

(111) **381873**
(220) 05.11.2015
(320) 05.11.2015
(442) 01.03.2017
(151) 07.10.2020
(540)

eKasa 

(730) **O2 Worldwide Limited**, 20 Air Street, London W1B 5AN, GB
(740) JUDr. Jakub Chytil, advokát, Rybná 678/9, Praha 1, Staré Město, 11000
(510) (9) přístroje pro záchranu, ústrojí pro přístroje na mince, pokladny registrační, azbestové oděvy na ochranu proti ohni, azbestové rukavice na ochranu před úrazem, azbestové štíty pro požárníky, bankomaty [ATM], dýchací přístroje, s výjimkou přístrojů na umělé dýchání, dýchací přístroje pro plavání pod vodou, speciální oděvy pro laboratoře, ochranné oděvy proti úrazům, radiaci a ohni, protipožární ochranné oděvy, mincové mechanismy, mincové mechanismy pro televizory, mechanismy pro zařízení fungující na žetony, figuríny pro testování nárazů, dekompresní komory, demagnetizační zařízení na magnetické pásky, masky potápěčské, potápěčské oděvy, tampóny do uší pro potápěče, filtry pro dýchací masky, požární metly, hasicí deky, požární čluny a lodě, hasičské vozy, nouzové východy, požární schodiště nebo žebříky, požární hadice, hubice, trysky požárních hadic, štíty fluorescenční, laboratorní nábytek speciální, ochranné oděvy proti ohni, potápěčské rukavice, ochranné rukavice, ochranné rukavice proti RTG záření pro průmyslové účely, ochranné nákolenníky pro dělníky, pásy záchranné, záchranné bóje, záchranné vesty, bezpečnostní sítě (ochranné), záchranné přístroje a vybavení, vory záchranné, magnetická kódovací zařízení, dekorační magnety, stroje na počítání a třídění peněz, ochranné sítě proti nehodám, nosní klipsy pro potápěče a plavce, ozonizátory, ochranná zařízení proti rentgenovému záření, nikoliv pro lékařské účely, osobní ochranné prostředky proti nehodám, pomůcky na ochranu hlavy, ochranné helmy pro sportovce, masky ochranné, letecké ochranné oděvy, radiologické přístroje k průmyslovým účelům, clony proti radiaci pro průmyslové účely, prevence dopravních nehod (odrazové nášivky na oděvy), respirátory na filtraci vzduchu, dýchací masky (jiné než na umělé dýchání), resuscitační panna [učební pomůcka], jezdecké přilby, virgule, proutky pro proutkaře, bezpečnostní pásy, s výjimkou pásů na sedačla aut a sportovní vybavení, rastry pro výrobu štočků, ochranná obuv proti úrazům, ozáření a ohni, elektricky vyhřívané ponožky, svářečské přilby, protipožární sprinklerové systémy, chrániče zubů, automaty na vydávání lístků a vstupenek, neprůstřelné vesty, pracovní ochranné štíty na obličej, ochranné oděvy, části a příslušenství pro všechno výše uvedené zboží; (35) pronájem prodejních automatů, maloobchodní služby a maloobchodní služby poskytované on-line související s výrobky, jako jsou přístroje pro záchranu, ústrojí pro přístroje na mince, registrační pokladny, ochranné oděvy, ochranné helmy, bezpečnostní ovládací přístroje, bezpečnostní dohlížecí přístroje, papír, lepenka, tiskárenské výrobky, potřeby pro knižní vazby, papírenské zboží, lepidla pro papírenství nebo domácnost, materiál pro umělce, štetce, plastické obaly, tiskařské typy, štočky, vybavení pro umění, řemesla a modelářství, obrázky, portréty, malby, kresby, figurky z papíru a lepenky, nástroje na kreslení, materiály na kreslení, modelovací materiály, balicí tašky z papíru, balicí materiál, balicí materiály z papíru, balicí materiály z lepenky, balicí materiály z kartonu, balicí materiály z plastu, plasty pro modelování, korekční a mazací vybavení, tiskařské vybavení, psací potřeby, psací nástroje, psací materiály, sešity nebo omalovánky, psací podložky, dopisní papír, razítkovací potřeby, knihy, katalogy, karty, výukové manuály, časopisy, zásilkové katalogy, noviny, prospekty, periodické publikace, kalendáře, obtisky, diáře, etikety, mapy, tištěné publikace, lexikony, slovníky, osobní organizéry, poštovní známky, pohlednice, plakáty, plánovací diáře, průmyslový papír a lepenka, spony na peníze ze vzácných kovů, jednorázové papírové výrobky, savý papír, ubrousky do koupelny, papírové bryndáčky, podložky pod sklenice z papíru nebo lepenky, papírové ubrousky, papírové ručníky, hygienický papír, kuchyňský papír, ubrousky vyrobené z papíru pro domácnost, ubrusy z

papíru, prostírání z papíru, prostírání z lepenky, toaletní papír, role toaletního papíru, tištěné tarify, tištěné formuláře, spořicí známky, lepicí pásky pro papírenství nebo domácnost, dárkové krabice, dárkové tašky, oděvy, obuv, kloboučnické zboží, pomůcky a nádoby pro domácnost a kuchyň, klenoty, drahokamy, hudební nástroje, textil a textilní zboží, kůže a její imitace, kabelky, ruksaky, peněženky, tašky a sportovní brašny, cestovní tašky, batohy, pytle, tašky na boty, objemné vaky, náprsní tašky, peněženky, pouzdra na kreditní karty, hry a hračky, potřeby pro gymnastiku a sport, maso, ryby, drůbež, zvěřina, káva, čaj, kakao, cukr, rýže, piva, minerální vody, šumivé nápoje a jiné nealkoholické nápoje, alkoholické nápoje, zápalky, maloobchodní služby a on-line maloobchodní služby vztahující se k obchodům s oděvy, maloobchodní služby a on-line maloobchodní služby vztahující se k potravinám; (36) pojištění, finanční služby, peněžní služby, obchodování s nemovitostmi (realitní služby), poskytování finančních informací a poradenství týkající se bankovních úvěrových sazeb, informace a poradenství týkající se finančních služeb a pojištění, finanční platební služby, služby zpracování plateb, elektronické platební služby, automatizované platební služby, služby inkasních agentur, zpracování platebních transakcí prostřednictvím Internetu, služby pro převod peněz, elektronické služby pro převod finančních prostředků, služby platebních účtů, služby spojené s platebním vyúčtováním, služby internetového bankovníctví, služby internetového bankovníctví prostřednictvím mobilních telefonů, vydávání voucherů a kuponů, služby finančního ohodnocování ve vztahu k zákaznickým věrnostním programům, sponzoring sportu, sportovních družstev a sportovních událostí, správa a administrace pojištění, pojištění ve vztahu k telekomunikačním přístrojům a zařízením, pojištění ve vztahu k mobilním telekomunikačním přístrojům a zařízením, pojištění ve vztahu k digitálním přístrojům a zařízením, pojištění ve vztahu k počítačovým tabletům, pojištění ve vztahu k počítačovému hardwaru a softwaru, cestovní pojištění, pojištění motorových vozidel, pojištění domácnosti, informační a poradenské služby týkající se výše uvedených služeb ve tř. 36, informační a poradenské služby týkající se výše uvedených služeb ve tř. 36 poskytované on-line z počítačové databáze nebo Internetu, informační a poradenské služby týkající se výše uvedených služeb ve tř. 36 poskytovaných prostřednictvím telekomunikační sítě; (41) výchova, vzdělávání, školicí a instruktážní služby, zábava, sportovní a kulturní aktivity, akademie (vzdělávání), služby zábavních parků, drezúra zvířat, pořádání a vedení kolokvií, organizace a pořádání koncertů, organizování a vedení konferencí, organizování a vedení kongresů, organizování a vedení seminářů, organizování a vedení symposií, školení [pořádání a řízení], pořádání soutěží krásy, internátní školy, rezervace míst na zábavné akce, služby pojízdných knihoven, kaligrafické služby, provozování kasin (hazardní hry), promítání kinematografických filmů, cirkusy, služby klubů (výchovné nebo zábavné), koučink [školení], vedení hodin ve fitness centru, korespondenční kurzy, služby diskžokejů, diskotéky (služby), dabing, informace o výchově a vzdělávání, zkoušení, přezkoušení, elektronické publikování (dtp), služby bavičů, informace o možnostech zábavy, organizování módních přehlídek pro účely zábavy, filmová produkce, jiná než reklamní, hazardní hry, služby provozování online her z počítačové sítě, pronájem herního vybavení, provozování golfových hřišť, gymnastický výcvik, kluby zdraví (služby) [zdravotní a kondiční cvičení], služby týkající se prázdninových táborů (zábava), tlumočnické služby, služby v oblasti grafické úpravy pro jiné než reklamní účely, služby knihoven, realizace živých vystoupení, fotografování na mikrofilm, modeling pro umělce, filmová studia, poskytování muzejních prostor (předvádění, výstavy), služby v oblasti skládání hudby, koncertní síně, sály, reportéřské služby, noční kluby, školky a dětské jesle, pořádání loterií, služby poskytované orchestry, organizování plesů, organizování soutěží (vzdělávacích nebo zábavních), organizování kulturních nebo vzdělávacích výstav, organizování představení [služby impresária], organizování sportovních soutěží, plánování zábavních večírků, služby osobního trenéra [fitness trénink], fotografické zpravodajství, služby fotografa, tělesná výchova, praktický výcvik, hudební produkce, výroba rozhlasových a televizních programů, výroba zábavních představení, provozování heren, poskytování služeb týkajících se karaoke, provozování online elektronických publikací bez možnosti stažení, provozování sportovních zařízení, vydávání knih, vydávání elektronických knih a časopisů online, vydávání textů (jiných než reklamních), rozhlasová zábava, nahrávací studia (služby), poskytování rekreačních zařízení, informace o možnostech rekreace, náboženská výchova, půjčování audio zařízení, půjčování videokamer, půjčování filmů, pronajímání osvětlovacích zařízení pro divadla nebo televizní studia, půjčování filmových promítaček a příslušenství, pronájem rozhlasových a televizních přijímačů, pronájem divadelních dekorací, půjčování

potápěčské výstroje, pronájem audio nahrávek, půjčování sportovní vybavení s výjimkou vozidel, pronájem sportovních hřišť, pronájem stadiónů, pronajímání tenisových dvorců, pronájem videorekordérů, půjčování videopásek, psaní scénářů, tlumočení znakové řeči, služby sportovních táborů, výroba titulků, televizní zábava, divadelní představení, služby prodeje vstupenek (zábava), měření času na sportovních akcích, půjčování hraček, překladatelské a tlumočnické služby, individuální výuka [vzdělávání], střih videopásků, videoprodukce, nahrávání videopásků, poradenství při výběru povolání, profesní rekvalifikace, psaní textů (jiných než reklamních), služby zoologických zahrad, služby v oblasti interaktivní zábavy, služby v oblasti elektronických her poskytované prostřednictvím jakékoliv komunikační sítě, zábavní služby poskytované prostřednictvím telekomunikačních sítí, informace vztahující se ke vzdělávání, školení, zábavě, sportovním a kulturním aktivitám poskytovaným prostřednictvím telekomunikačních sítí, vyhledávání informací z novin, televizní produkce, služby týkající se televizních programů, televizní produkce a televizní programování poskytované prostřednictvím technologie internetového protokolu, poskytování hudebních akcí, poskytování služeb zábavních klubů, diskotéky (služby), realizace živých vystoupení, pronájem hudebních prostor a stadionů, služby kasina, rezervace vstupenek na zábavní, sportovní a kulturní akce, informace o vstupenkách na zábavní, sportovní a kulturní akce, služby agentur se vstupenkami pro zábavní, sportovní a kulturní akce, poskytování online počítačových her, pronájem programů počítačových her, služby v oblasti počítačové zábavy, zajišťování informací, zpráv a komentářů v oboru počítačových her, pořádání, organizování a vedení soutěží v počítačových hrách, služby vydavatelství, služby nakladatelství, provozování online elektronických publikací bez možnosti stažení, vydávání knih, vydávání elektronických knih a časopisů (včetně online vydávání), vydávání textů (jiných než reklamních), pořádání, vedení a organizování kvízů, her a soutěží, pořádání, organizování a vedení soutěží, her a kvízů pro zábavní, rekreační, kulturní a vzdělávací účely, organizování předávání cen, pořádání telefonických soutěží, vydávání lístků na zábavní akce, školení v zaměstnání, školení v oblasti osobního rozvoje a vedení, pořádání a realizace školení, seminářů a pracovních setkání, informační a poradenské služby vztahující se k výše uvedenému, informační a poradenské služby vztahující se k výše uvedeným službám poskytované online z počítačové databáze nebo internetu, informační a poradenské služby vztahující se k výše uvedeným službám, poskytované prostřednictvím telekomunikační sítě; (42) vědecké a technologické služby a související výzkum a projektování, analytické a výzkumné služby v průmyslu, navrhování a vývoj počítačového hardwaru a softwaru, analýzy těžby ropných polí, architektonické poradenství, architektura, ověřování pravosti uměleckých děl, bakteriologický výzkum, biologický výzkum, kalibrování [měření], chemické analýzy, chemický výzkum, služby v oblasti chemie, vytváření umělého deště, počítačové programování, pronájem počítačů, konzultace v oblasti počítačového softwaru, navrhování počítačového softwaru, aktualizace počítačového softwaru, analýzy počítačových systémů, navrhování počítačových systémů, služby v oblasti ochrany proti počítačovým virům, projektování (stavební), poradenství v oblasti navrhování a vývoje počítačového hardwaru, konzultace v oblasti úspor energie, převod dat nebo dokumentů z fyzických nosičů na elektronické nosiče, výzkum v oblasti kosmetiky, tvorba a údržba webových stránek pro třetí osoby, datová konverze počítačových programů a dat (nikoliv fyzická), interiérová výzdoba, digitalizace dokumentů [skenování], módní návrhářství, kopírování počítačových programů, inženýrské služby, hodnocení kvality vlny, geologický průzkum, geologický výzkum, umělecký design, rozbor písma [grafologie], hosting počítačových stránek, průmyslový design, instalace počítačového softwaru, vědecké služby laboratoří, geodézie, údržba softwaru, zkoušky materiálů, výzkum v oboru strojírenství, monitorování počítačových systémů na dálku, průzkum ropných polí, ropný průzkum, kontrola ropných vrtů, navrhování obalů, obalový design, fyzikální [výzkum], studie technických projektů, poskytování vyhledávačů pro internet, poskytování vědeckých informací, poradenství a konzultací ve vztahu ke karbonovým offsetům, kontrola kvality, obnova počítačových dat (regenerace), pronájem počítačového software, pronájem webových serverů, vývoj a výzkum pro třetí osoby, výzkum v oblasti ochrany životního prostředí, expertizy, technický průzkum, testování textilu, podmořský výzkum, plánování městské výstavby, hodnocení kvality dřeva na stojato, kontrola způsobilosti vozidel k účasti na silničním provozu (inspekce), rozbor vody, předpovědi počasí, meteorologické služby, služby v oblasti informačních technologií, poradenské služby v oblasti počítačového hardware, kopírování počítačových programů, půjčování počítačového hardwaru, poskytovatel aplikačních služeb (ASP), tvorba a správa webových stránek pro druhé, převod počítačových programů a dat, správa webových stránek, tvorba a správa blogů pro třetí osoby, odborné poradenství a odborné posudky

vztahující se k technologiím, pronájem přístrojů pro zpracování informací a počítačů, technické služby vztahující se k navrhování a plánování zařízení pro telekomunikace, služby zprostředkovatelů a poskytovatelů informací, jmenovitě výzkum výrobků pro druhé, předpovědi počasí, meteorologické služby, výzkum v oboru telekomunikační technologie, monitorování síťových systémů v oboru telekomunikací, technická podpora vztahující se k telekomunikacím a přístrojům, služby zabezpečení dat, služby zabezpečení dat (firewally), výzkum spojený s bezpečností, služby v oblasti počítačového bezpečnostního systému monitorování, údržba počítačového softwaru v oblasti zabezpečení počítačů a prevence počítačových rizik, aktualizace počítačového softwaru týkající se zabezpečení počítačů a prevence počítačových rizik, služby v oblasti ochrany proti počítačovým virům, informační a poradenské služby týkající se výše uvedených služeb, informační a poradenské služby vztahující se k výše uvedeným službám poskytované online z počítačové databáze nebo internetu, informační a poradenské služby vztahující se k výše uvedeným službám, poskytované prostřednictvím telekomunikační sítě.

(591) Barevná
(511) 9, 35, 36, 41, 42
(210) O-526531

(111) **381875**
(220) 09.11.2018
(320) 09.11.2018
(442) 27.03.2019
(151) 07.10.2020
(540)

Rolety Zebra Fexi

(730) **BOIS Services s.r.o.**, Olomoucká 29/267, Opava, 74601, CZ
(510) (6) vrata kovová, zejména hliníková navíjecí plná, prosklená či s průduchy, ovládaná elektricky, dálkově či s nouzovým ručním ovládním, mřížev kovové bezpečnostní navíjecí, zejména hliníkové, ovládané ručně, elektricky či dálkově.
(511) 6
(210) O-551734

(111) **381881**
(220) 27.03.2018
(320) 06.02.2018
(442) 29.05.2019
(151) 07.10.2020
(540)

SOLIMO

(730) **Amazon Europe Core S.à r.l.**, 38 avenue John F. Kennedy, Luxembourg, L-1855, LU
(740) ZIVKO MIJATOVIC & PARTNERS s.r.o., Jugoslávských partyzánů 639/26, Praha 6, Bubeneč, 16000
(510) (29) maso, drůbež a zvěřina, neživé ryby, masové výtažky, algináty pro kulinářské použití, mleté mandle, aloe vera připravená pro lidskou spotřebu, neživé ančovičky, pasta z ančoviček, zvířecí morek pro potravinářské účely, slanina, jelita, kaviar, uzeniny, neživé škeble, sušený kokos, neživí raci, kuřecí, masové nebo rybí krokety, neživí korýši, jedlá ptačí hnízda, rybí filé, pokrmý z ryb pro lidskou spotřebu, rybí pěny, konzervované ryby, rybí konzervy, potraviny na bázi ryb, neživá zvěřina, neochucené a neslazené želatiny, šunka, neživísledi, vyzina pro potravinářské účely, aspiky, lněná semínka pro kulinářské použití, játra, játrová paštika, neživí humři, maso a masné výrobky, masové aspiky, huspenina, konzervované maso, konzervované vařené maso, neživé mušle, upravené ořechy, neživé ústřice, pyl upravený jako potravina, vepřové maso, neživá drůbež, neživí gamát, upravené rybí jikry, upravená jedlá semena, upravená slunečnicová semínka, neživí lososi, nasolené ryby, nasolená masa, neživé sardinky, párky, klobásy, salámy, uzeniny v těstíčku, neživé mořské okurky (sumýši), výtažky z mořských řas pro potravinářské účely, neživí měkkýši, neživé krevety, kukly bource morušového pro lidskou spotřebu, hlemýžďi vejce pro lidskou spotřebu, neživé langusty, opečené mořské řasy, dršťky, konzervované lanýže, neživý tuňák, řasy upravené jako potraviny, zpracované kokosové ořechy, zpracované kolové ořechy, upravené lískové ořechy, zpracované jalovcové bobule, balená jídla sestávající se převážně z mořských plodů, balená jídla sestávající se převážně ze zvěřiny, masové chuťovky, pochutiny jmenovitě svačinky na bázi masa, svačinky na bázi ořechů, pomazánky, jmenovitě, rybí pomazánky, pomazánky z mořských plodů, zpracované z lískových oříšků, masové pomazánky, pomazánky z uzených ryb, jedlé pomazánky z aspiku, pomazánkové výrobky na bázi lanýžů, mandlové mléko jako nápoj; (30) káva, čaj, kakao a kávové

náhražky, rýže, tapioka a ságo, mouka, droždí, prášek do pečiva, led pro osvěžení, mandlové těsto, náhražky kávy, kypřící prášek do pečiva, jedlá soda (soda bikarbona potravinářská), fazolová mouka, pojiva do zmrzlin na bázi škrobů, strouhanka, cukrářské polevy (na dorty), směsi na dorty ve formě mouky na dorty, žvýkačky, kávové náhražky na bázi cikorky, křupavé výrobky, jmenovitě, bagelové lupínky, kukuřičné lupínky, lupínky na bázi mouky, lupínky vyrobené z obilnin, pita lupínky, chlebové lupínky, rýžové lupínky, tortillové lupínky, čokoládové nápoje, nápoje na bázi čokolády s mlékem, čokoládové pěny, kakao, kakaové nápoje, kakaové nápoje s mlékem, káva, kávové nápoje, kávové nápoje s mlékem, mletá kukuřice, pražená kukuřice, kuskus (semolina), kreky, krém z vinného kamene pro kulinářské použití, pudink, produkty určené ke konzumaci v mraženém stavu, mražený jogurt (mražený sladký výrobek), ovocné gumové bonbóny, lepkové přísady pro kulinářské použití, lepek připravený jako potravina pro kulinářské použití, led na osvěžení, přírodní nebo umělý led, ledový čaj, neléčivé bylinné a čajové nálevy, přípravky na kynutí potravin, lneňé semínko pro lidskou spotřebu, pastilky bez léčivých přísad, makaróny, mouka, jmenovitě fazolová mouka, kukuřičná kroupice, kukuřičná mouka, masové koláče, hotová jídla na bázi nudle, nudle, lívance, těstoviny, mentolky, pizy, pražená kukuřice (popcorn), bramborová mouka pro potravinářské účely, prášky na přípravu zmrzlin, přípravky na bázi škrobu ke ztužování šlehačky, pudinkové krémy, quiche (slaný koláč), ravioli, svačtinové občerstvení na bázi rýže, rýžové chlebičky, mateří kašička pro potravinové účely, ságo, pojiva do uzenin, sorbety (zmrzliny), pasta ze sójových bobů, špagety, jamí závitky, škrob pro potravinářské účely, suši, tabbouleh (arabský salát), tacos, tapioka, tapioková mouka pro potravinářské účely, čaj, nápoje na bázi čaje, zahušťovací přípravky pro vaření pokrmů, tortily, nepražená káva, rostlinné přípravky používané jako náhražky kávy, vermiceli (nudle), vafle, pšeničná mouka, kvasnice, ochucené a slazené želatiny, zpracované pšenice, polevy z máslového krému, náplně do dortů z máslového krému, kukuřičná mouka, zpracované zrniny (obiloviny), jmenovitě žito, směsi ve formě koncentrátů, sirupů nebo prášků používaných k zhotovování nápojů na bázi čaje, kávy a kakaa, cereálie, cereální tyčinky, ovesná mouka, pečivo pro přípravu v opěkači topinek, burritos k snídani, hrachové lupínky, svačtinové občerstvení, jmenovitě svačtinové občerstvení na bázi cereálií, svačtinové občerstvení na bázi kukuřice, svačtinové občerstvení na bázi zrnin (obilovin), svačtinové občerstvení na bázi granoly, svačtinové občerstvení na bázi rýže a svačtinové občerstvení na bázi pšenice, pomazánky (nátěrky), jmenovitě pomazánky na bázi čokolády, mražené potraviny, jmenovitě mražené těsto na biscotti, mražené těsto na dezert brownie, mražené těsto na sušenky, mražené koláče, mražené pudinky, mražené těsto, mražené produkty určené ke konzumaci v mraženém stavu, mražené pečivo, mražené pláty těsta, mražené pizy, mražená hotová rýže, mražené potraviny, jmenovitě, sendviče k snídani, sušenky, směsi pro přípravu pekařských těst, směsi na pečené výrobky, čokoládové lupínky, preclíky, chlazené a mražené těsto, chlazené a mražené pečivo (typu housky, rohlíky), pečivo (typu housky, rohlíky), moučka z kokosových ořechů; (31) slad ve formě nezpracovaného zrní na výrobu piva a destilátů, nezpracované řasy pro lidskou spotřebu, surová vylišovaná cukrová třtina, řezané vánoční stromky, živé vánoční stromky, kokosové skořápky, živé ryby, sušené květiny k dekorativnímu použití, přírodní květiny, živí humři, slad na výrobu piva a destilátů, matoliny, jmenovitě zbytky po vylišování ovoce, čerstvé houby, živé mušle, nezpracované kopřivy, živé ústřice, živé palmy, palmové listy, přírodní rostliny, sušené rostliny k dekorativním účelům, pyl ve formě suroviny pro průmyslové použití, surové kůry, nezpracování živí měkkýši, vajíčka bource morušového, živý bourec morušový, přírodní trávník, čerstvé lanýže, větve ze živých květů, živé ryby, živé sardele, živí sledi, živí lososi, živé sardinky, aromatický stelivový písek pro domácí zvířata; (32) piva, minerální vody a šumivé nápoje a jiné nealkoholické nápoje, jmenovitě, nealkoholické nápoje, ovocné nápoje a ovocné šťávy, sirupy a jiné přípravky pro výrobu nápojů, jmenovitě, koncentráty a prášky, perlivé vody, nealkoholické nápoje z aloe vera, nealkoholické aperitivy, pivo, pивní mladina, nealkoholický cider, nealkoholické koktejly, esence, nikoliv ve formě esenciálních olejů, pro výrobu nealkoholických nápojů, chmelové výtažky pro výrobu piva, ovocné šťávy, nealkoholické ovocné nektary, závorové pivo, nekvašený hroznový mošt, izotonické nápoje, kvas, limonády, voda s obsahem lithia, sladové pivo, sladina, minerální voda (nápoj), mošt, nealkoholické nápoje, jmenovitě ochucené čajem a kávou, nealkoholické ovocné výtažky používané při přípravě nápojů, nealkoholické nápoje z ovocných šťáv, nealkoholické nápoje na bázi medu, orgeat jako sirup pro výrobu nápojů, tablety pro přípravu šumivých nápojů, prášky pro přípravu šumivých nápojů, přípravky pro výrobu sodovky, přípravky pro výrobu nealkoholických nápojů, jmenovitě nealkoholických nápojů a ovocných nápojů, přípravky pro výrobu likérů, nikoliv ve formě esenciálních olejů, přípravky na výrobu minerální vody, sarsaparilla (nealkoholické nápoje),

selterská voda, smoothie (mixované nápoje z čerstvého ovoce nebo zeleniny), sodová voda, šerbety ve formě nápojů, sirupy pro přípravu nápojů, sirupy pro přípravu limonád, stolní vody, nápoje z rajčatové šťávy, nápoje ze zeleninových šťáv, vody jako nápoje, syrovátkové nápoje, výtažky z chmelových šišek pro výrobu piva, výtažky z chmele pro výrobu piva, nealkoholické koktejlé směsi, ochucená obohacená voda, koncentráty ovocné šťávy, nápoje z neovocných šťáv, nápoje pro sportovce, energetické nápoje, směsi pro výrobu nápojů, lahvové šťávy, lahvová voda, nízkokalorické nápoje; (33) alkoholické nápoje s výjimkou piva, vína, šumivého vína a tvrdého cideru, alkoholové esence, alkoholové výtažky, anýzový likér, anýzovka, aperitivy, arak, hořké alkoholické likéry, brandy, hotové alkoholické koktejly, curaçao, digestivy ve formě likérů a lihovin, destilované nápoje, jmenovitě likér, alkoholické výtažky z ovoce, gin, medovina, griotka, likéry, nira (alkoholický nápoj z cukrové třtiny), peppermintové likéry, perry (alkoholický nápoj z kvašených hrušek), matolinové víno, předem namíchané alkoholické nápoje, s výjimkou nápojů na bázi piva, alkoholické nápoje z rýže, rum, saké, lihoviny (nápoje), vodka, whisky, brandy z matoliny, žádný z předcházejících výrobků pro vína; (35) propagační činnost, reklama, pomoc při řízení obchodní činnosti, obchodní administrativa, kancelářské práce, maloobchodní služby a on-line maloobchodní služby v souvislosti s následujícím zbožím: dezinfekční mýdla, čisticí prostředky do myček nádobí, mýdla, tekutá mýdla, mýdla na ruce, prací prášky, prací prostředky, změkčovačla tkanin, prací prostředky pro čištění domácnosti, přípravky na čištění skel, čisticí prostředky na nábytek, přípravky na čištění skel, čisticí přípravky na toalety, čističe na čalounění, čisticí prostředky ve spreji pro domácnosti, čisticí prostředky ve spreji pro použití na textil, pudry pro děti, ubrousky pro nemluvnata, oleje pro batolata, pleťová mléka pro batolata, šampony pro batolata, vlasové kondicionéry pro batolata, výrobky k péči o batolata, maloobchodní služby a on-line maloobchodní služby v souvislosti s následujícím zbožím: krém na vyrážky pro plen, přírodní škroby na praní prádla, šampony, vlasové kondicionéry, vlasové šampony, oleje do koupele, oleje k ošetření vlasů, ochranné opalovací přípravky, opalovací přípravky, voděodolné opalovací přípravky, opalovací gely, krémy po opalování, pleťové vody po opalování, přípravky pro ochranu proti slunci, pleťové vody na opalování, opalovací spreje s ochranným faktorem, maloobchodní služby a on-line maloobchodní služby v souvislosti s následujícím zbožím: osvěžovače vzduchu, bělidla pro domácnost, vonné přípravky pro domácí účely, čisticí přípravky pro domácí účely, čisticí prostředky pro použití v domácnosti, přípravky na odstraňování skvrn pro použití na předměty v domácnosti, maloobchodní služby a on-line maloobchodní služby v souvislosti s následujícím zbožím: dezinfekční prostředky, dezinfekční prostředky na mytí rukou, dezinfekční prostředky pro použití v domácnosti, léčivé dětské pudry, léčivé dětské oleje, hygienické tampony, hygienické vložky, hygienické pleny, plenky pro batolata, papírové plenky, jednorázové plenky, papírové plenky pro kojence, lékárníčky, maloobchodní služby a on-line maloobchodní služby v souvislosti s následujícím zbožím: dámské hygienické vložky, dezinfekční látky pro použití v domácnosti, přípravky na osvěžování vzduchu, přípravky na čištění vzduchu, přípravky pro deodorizaci vzduchu, univerzální přípravky k deodorizaci pro domácnost, komerční nebo průmyslové použití, přístroje, přístroje určené pro batolata, maloobchodní služby a on-line maloobchodní služby v souvislosti s následujícím zbožím: jednorázové stolní náčiní představující nože, vidličky a lžice vyrobené z plastických hmot, jídelní přístroje představující nože, vidličky a lžice, papírové ubrousky, jednorázové ubrousky, pytle do odpadkových košů, papírové kávové filtry, talíře, papírové talíře, stolní nádobí z porcelánu, jednorázové talíře, maloobchodní služby a on-line maloobchodní služby v souvislosti s následujícím zbožím: neelektrické kávové filtry, kávové filtry nevyrobené z papíru jako součást neelektrických kávovarů, papírové kelímky a plastové kelímky, ajvar (konzervované papriky), bílky pro kulinářské účely, albuminové mléko, algináty pro kulinářské účely, mleté mandle, maloobchodní služby a on-line maloobchodní služby v souvislosti s následujícím zbožím: aloe vera připravená pro lidskou spotřebu, ančovičky (sardele), jablečné pyré, slanina, konzervované fazole, jelita, jedlý kostní olej, bujóny, bujónové koncentráty, máslo, smetana, kaviár, uzeniny, sýry, neživé škeble, kakaové máslo, maloobchodní služby a on-line maloobchodní služby v souvislosti s následujícím zbožím: kokosové máslo, sušené kokosové ořechy, kokosový tuk, kokosový olej, kompoty, kondenzované mléko, kukuřičný olej, brusinková omáčka, neživí raci, smetana jako mléčné výrobky, krokety, neživí koryši, tvaroh, datle, jedlá ptačí hnízda, jedlé tuky, jedlé oleje, vejce, maloobchodní služby a on-line maloobchodní služby v souvislosti s následujícím zbožím: směsi obsahující tuk pro použití jako pomazánky na krajice chleba, tukové náস্যy pro výrobu jedlých tuků, rybí filé, rybí moučka pro lidskou spotřebu, rybí pěna, neživé ryby, konzervované ryby, rybí konzervy, jídla připravená z ryb, maloobchodní služby a on-line maloobchodní služby v souvislosti s

následujícím zbožím: kandované ovoce, mražené ovoce, svačinky na bázi ovoce, ovocné lupínky, ovocné želé, ovocná kůra, konzervované ovoce, ovoce konzervované v alkoholu, ovocná dřevina, ovocné saláty, dušené ovoce, ovocné konzervy, neživá zvířina, želatina, kyselé okurky, zázvorový džem, šunka, sledi, maloobchodní služby a on-line maloobchodní služby v souvislosti s následujícím zbožím: humusová hmota z cizmy, vyzina pro potravinářské účely, džemy jako potravina, želé, aspiky, rosoly jedlé, kefir (mléčný nápoj), kimčchi (pokrm z kvašené zeleniny), kumys ve formě kvašeného kobyliho mléka, sádlo jako potravina, lecitin pro kulinářské použití, konzervovaná čočka, lneňá semínka pro kulinářské použití, játra, jádrová paštika, neživí humři, bramborové lupínky s nízkým obsahem tuku, margarín, marmeláda, maloobchodní služby a on-line maloobchodní služby v souvislosti s následujícím zbožím: maso a masné výrobky, masové výtažky, masové aspiky, huspenina, konzervované maso, masové konzervy, mléko, mléčné nápoje s převažujícím obsahem mléka, mléčné kvasinky pro kuchařské účely, mléčné výrobky, mléčné koktejly, konzervované houby, neživé mušle, nealkoholický vaječný koňak, maloobchodní služby a on-line maloobchodní služby v souvislosti s následujícím zbožím: upravené ořechy, potravinářský olivový olej, konzervované olivy, konzervovaná cibule, neživé ústřice, potravinářský palmový olej z jader, potravinářský palmový olej, arašídové máslo, upravené arašidy, konzervovaný hrášek, pektin pro kulinářské použití, picalilli, kvašená zelenina, pyl upravený jako potravina, vepřové maso, maloobchodní služby a on-line maloobchodní služby v souvislosti s následujícím zbožím: bramborové lupínky, bramborové vločky, smažené pokrmy z brambor, neživá drůbež, sušená vejce, neživí gamatí, přípravky pro přípravu bujónu, přípravky pro přípravu polévek, konzervovaný česnek, upravené rybí jikry, upravená semena, maloobchodní služby a on-line maloobchodní služby v souvislosti s následujícím zbožím: upravená slunečnicová semínka, prostokvaša (kyselé mléko), rozinky, potravinářský řepkový olej, syřidlo, rjaženka (pečené kvašené mléko), neživí lososi, nasolené ryby, nasolená masa, neživé sardinky, kysané zelí, párky, klobásy, salámy, uzzeniny v těstíčku, neživé mořské okurky (sumýši), výtažky z mořských řas pro potravinářské účely, potravinářský sezamový olej, neživí měkkýši, neživé krevety, maloobchodní služby a on-line maloobchodní služby v souvislosti s následujícím zbožím: kukly bource morušového pro lidskou spotřebu, smetana, hlemýžďí vejce pro lidskou spotřebu, polévky, konzervované sójové boby pro potravinářské účely, sójové mléko, neživé langusty, lůj pro potravinářské účely, potravinářský slunečnicový olej, tahini (pasta ze sezamových semínek), opečené mořské řasy, tofu, maloobchodní služby a on-line maloobchodní služby v souvislosti s následujícím zbožím: rajčatová šťáva na vaření, rajčatové pyré, dršťky, konzervované lanýže, neživý tuňák, zeleninové šťávy na vaření, zeleninové pěny, zeleninové saláty, přípravky na zeleninové polévky, vařená zelenina, sušená zelenina, konzervovaná zelenina, zeleninové konzervy, syrovátka, maloobchodní služby a on-line maloobchodní služby v souvislosti s následujícím zbožím: šlehačka, vaječný bílek, jogurt, vaječný žloutek, nové koření, mandlované cukrovinky, mandlové těsto, anýz, aromatické přípravky do potraviny, náhražky kávy, kypřící prášek do pečiva, jedlá soda (soda bikarbóna potravinářská), ječná mouka, fazolová mouka, propolis, pivní ocet, maloobchodní služby a on-line maloobchodní služby v souvislosti s následujícím zbožím: pojiiva do zmrzlin, chléb, pečivo (typu housky, rohlíky), strouhanka, sladké zemle, cukrářské polevy (na dorty), směsi na dorty, dorty, kandys, kapary, karamelky (bonbony), celerová sůl, cereální tyčinky, svačinové občerstvení na bázi cereálií, přípravky z obilovin, cheeseburgery, žvýkačky, cikorka, křupavé výrobky, maloobchodní služby a on-line maloobchodní služby v souvislosti s následujícím zbožím: čokoláda, čokoládové nápoje, nápoje na bázi čokolády s mlékem, čokoládové pěny, chow-chow (nakládaná zelenina), čatni (dochucovaadlo), skořice (koření), hřebíček (koření), kakao, kakaové nápoje, kakaové nápoje s mlékem, maloobchodní služby a on-line maloobchodní služby v souvislosti s následujícím zbožím: káva, kávové nápoje, kávové nápoje s mlékem, kávové příchutě, dochucovaadla, cukrovinky, cukrovinky ke zdobení vánočního stroměčku, sušenky, kuchařská sůl, kukuřičné lupínky, kukuřičná mouka, mletá kukuřice, pražená kukuřice, kuskus (semolina), maloobchodní služby a on-line maloobchodní služby v souvislosti s následujícím zbožím: krekry, krém z vinného kamene pro kulinářské použití, drcený ječmen, drcený oves, kari (koření), pudink, dezertní pěny, těsto, salátové zálivky, produkty určené ke konzumaci v mraženém stavu, potravinářské esence s výjimkou éterických esencí a esenciálních olejů, moučná jídla, kvasnice do těsta, maloobchodní služby a on-line maloobchodní služby v souvislosti s následujícím zbožím: příchutě do potravin, jiné než esenciální oleje, příchutě do nápojů, jiné než esenciální oleje, příchutě do dortů, jiné než esenciální oleje, výrobky z mleté mouky, fondány, mražený jogurt (mražený sladký výrobek), ovocné pyré, ovocné gumové bonbony, konzervované zahradní bylinky, zázvor (koření), perník, maloobchodní služby a on-line maloobchodní služby v souvislosti s

následujícím zbožím: glukóza pro kulinářské použití, lepkové přísady pro kulinářské použití, lepek připravený jako potravina, zlatý sirup, kroupy pro lidskou spotřebu, ovesná kaše na bázi mléka jako potravina, chalva, glazura na šunku, cereální tyčinky s vysokým obsahem proteinů, kukuřičná kaše, kukuřičná krupice, med, maloobchodní služby a on-line maloobchodní služby v souvislosti s následujícím zbožím: loupáný ječmen, loupáný oves, vodová a smetanová zmrzlina, led na osvěžení, přírodní nebo umělý led, ledový čaj, neléčivé bylinné a čajové nálevy, kečup, přípravky na kynutí potravin, lneňá semínko pro lidskou spotřebu, lékořice, pastilky, makaróny, makronky, maloobchodní služby a on-line maloobchodní služby v souvislosti s následujícím zbožím: sladové sušenky, sladový výtažek pro potravinářské účely, slad do potravin pro lidskou spotřebu, maltóza, marinády, marcipán, majonézy, mouka, masové šťávy (omáčky), masové koláče, přípravky pro zjemnění masa pro domácí použití, mentol do cukrovinek, melasa pro potravinářské účely, müsli, hořčice, hořčičná moučka, přírodní sladidla, maloobchodní služby a on-line maloobchodní služby v souvislosti s následujícím zbožím: hotová jídla na bázi nudlí, nudle, muškátové oříšky, potraviny na bázi ovsy, ovesné vločky, ovesná mouka, palmový cukr, lívance, těstoviny, omáčky na těstoviny, paštiky zapečené v těstě, cukrářské výrobky, těsto na přípravu pečiva, arašídové cukrovinky, pepř, mentolky, paprikové koření, pesto, maloobchodní služby a on-line maloobchodní služby v souvislosti s následujícím zbožím: křehké pečivo (máslové sušenky), minizákusky (dortíky), koláče, pizzy, pražená kukuřice (popcorn), bramborová mouka pro potravinářské účely, prášky na přípravu zmrzlin, pralinky, přípravky ke ztužování šlehačky, pudinkové krémy, quiche (slaný koláč), ravioli, zeleninové a ovocné omáčky k masům (dochucovaadla), rýže, svačinové občerstvení na bázi rýže, rýžové chlebičky, mateří kašička, suchary, šafrán, ságo, maloobchodní služby a on-line maloobchodní služby v souvislosti s následujícím zbožím: sůl ke konzervaci potravin, sendviče, omáčky, pojiiva do uzenin, mořská voda na vaření, ochucovaadla (koření přísady), mořské řasy (ochucovaadlo), semolina, sorbety, pasta ze sójových bobů, sójová mouka, sójová omáčka, špagety, koření, jarní závitky, badyán, škrob pro potravinářské účely, maloobchodní služby a on-line maloobchodní služby v souvislosti s následujícím zbožím: lékořicové pendrekry, cukr, suši, cukrovinky (s vysokým obsahem cukru), tabbouleh (arabský salát), tacos, tapioka, tapioková mouka pro potravinářské účely, menší koláče, čaj, nápoje na bázi čaje, zahušťovací přípravky pro vaření pokrmů, rajčatová omáčka, tortily, maloobchodní služby a on-line maloobchodní služby v souvislosti s následujícím zbožím: kurkuma pro potravinářské účely, nekynutý chléb, nepražená káva, vanilka, vanilín, rostlinné přípravky používané jako náhražky kávy, vermiceli (nudle), ocet, vafle, pšeničná mouka, pšeničné klíčky pro lidskou spotřebu, kvasnice, maloobchodní služby a on-line maloobchodní služby v souvislosti s následujícím zbožím: řasy pro lidskou nebo živočišnou spotřebu, algarovilla jako krmivo, mandle, živé rostliny aloe vera, přípravky pro výkrm hospodářských zvířat, krmiva a potrava pro zvířata, aromatický písek pro domácí zvířata, surová vylisovaná cukrová třtina, ječmen, čerstvé fazole, řepa, bobuloviny, maloobchodní služby a on-line maloobchodní služby v souvislosti s následujícím zbožím: čerstvé ovoce, nápoje pro domácí zvířata, krmivo pro ptáky, otruby, krmný šrot, chovná zvířata, kořenové hlízy, keře, nezpracovaná zrna obilnin, čerstvé kaštiny, kořeny čekanky, čerstvá čekanka, vánoční stromky, citrusové ovoce, maloobchodní služby a on-line maloobchodní služby v souvislosti s následujícím zbožím: syrové kakaové boby, kokosové skořápky, kokosové ořechy, kolové ořechy, kopra, živí raci, živí korýši, čerstvé okurky, sépiová kost pro ptáky, psi suchary, mláto, jedlé žvýkačky pro zvířata, oplodněná násadová vejce, maloobchodní služby a on-line maloobchodní služby v souvislosti s následujícím zbožím: živé ryby, krmná rybí moučka, krmná lneňá mouka, sušené květiny k dekorativnímu použití, přírodní květiny, krmivo, čerstvé ovoce, čerstvé zahradní bylinky, zrniny, krmné zrniny, čerstvé hrozny, šrot pro drůbež, seno, lískové oříšky, maloobchodní služby a on-line maloobchodní služby v souvislosti s následujícím zbožím: chmelové šišky, chmel, bobule jalovce, čerstvý pórek, čerstvé citróny, čerstvá čočka, čerstvý hlávkový salát, vápník do krmiv pro zvířata, lneňá semínko jako krmivo, krmná mouka z lneňých semínek, živí humři, syrové plody rohovníku (svatojánský chléb), kukuřice, krmné kukuřičné pokrutiny, slad na výrobu piva a destilátů, maloobchodní služby a on-line maloobchodní služby v souvislosti s následujícím zbožím: matoliny (zbytky po vylisování ovoce), dužiny, krmné kaše pro výkrm hospodářských zvířat, krmné mouky, zvířata chovaná v zajetí, podhoubí pro pěstování hub, čerstvé houby, živé mušle, kopřivy, ořechy, oves, olejné pokrutiny, čerstvé olivy, cibule jako čerstvá zelenina, pomeranče, živé ústřice, maloobchodní služby a on-line maloobchodní služby v souvislosti s následujícím zbožím: palmy, palmové listy, krmné arašídové pokrutiny, krmná arašídová mouka, čerstvé arašidy, čerstvý hrách, živé rostliny paprik, potrava pro domácí zvířata, borové šišky, semena rostlin, rostliny, sušené rostliny pro dekoraci, pyly, čerstvé

brambory, živá drubež, maloobchodní služby a on-line maloobchodní služby v souvislosti s následujícím zbožím: zbytkové produkty zpracování obilovin jako krmivo, rebarbora, rýžová moučka pro krmení zvířat, nezpracovaná rýže, syrové kořeny do potravin, růže (keře), surový korek, žito, živé mořské okurky (sumýši), klíčky semen pro botanické účely, sazenice, sezam, maloobchodní služby a on-line maloobchodní služby v souvislosti s následujícím zbožím: živí měkkýši, čerstvý špenát, živé langusty, cukrová třtina, čerstvé lanýže, čerstvá zelenina, živé rostliny vinné révy, pšenice, pšeničné klíčky jako krmivo pro zvířata, věnce ze živých květů, droždí jako krmivo pro zvířata, šumivá voda, nealkoholické nápoje z aloe vera, nealkoholické aperitivy, maloobchodní služby a on-line maloobchodní služby v souvislosti s následujícím zbožím: pivo, pivní mladina, nealkoholický cider, nealkoholické koktejly, esence pro výrobu nealkoholických nápojů, chmelové výtažky pro výrobu piva, ovocné šťávy, nealkoholické ovocné nektary, zázvorové pivo, nekvašený hroznový mošt, izotonické nápoje, kvas, limonády, maloobchodní služby a on-line maloobchodní služby v souvislosti s následujícím zbožím: voda s obsahem lithia, sladové pivo, sladina, mandlové mléko, minerální voda (nápoj), mošt, nealkoholické nápoje, nealkoholické nápoje z ovocných šťáv, nealkoholické nápoje na bázi medu, orgeat (sirup pro výrobu nápojů), tablety pro přípravu šumivých nápojů, arašidové mléko, maloobchodní služby a on-line maloobchodní služby v souvislosti s následujícím zbožím: prášky pro přípravu šumivých nápojů, přípravky pro výrobu sodovky, přípravky pro výrobu nealkoholických nápojů, přípravky pro výrobu likérů, přípravky na výrobu minerální vody, sarsaparilla (nealkoholické nápoje), maloobchodní služby a on-line maloobchodní služby v souvislosti s následujícím zbožím: selterské voda, smoothie (mixované nápoje z čerstvého ovoce nebo zeleniny), sodová voda, šerbety ve formě nápojů, sirupy pro přípravu nápojů, sirupy pro přípravu limonád, stolní vody, nápoje z rajčatové šťávy, nápoje ze zeleninových šťáv, vody jako nápoje, sýrovátkové nápoje, alkoholické nápoje (s výjimkou piva), vína, šumivá vína a/nebo cidery, maloobchodní služby a on-line maloobchodní služby v souvislosti s následujícím zbožím: alkoholové esence, alkoholové výtažky, anýzový likér, anýzovka, aperitivy, arak, hořké alkoholické likéry, brandy, alkoholické koktejly, curaçao, digestivy ve formě likérů a lihovin, destilované nápoje, alkoholické výtažky z ovoce, maloobchodní služby a on-line maloobchodní služby v souvislosti s následujícím zbožím: gin, medovina, griotka, likéry, nira (alkoholický nápoj z cukrové třtiny), peppermintové likéry, perry (alkoholický nápoj z kvašených hrušek), matolinové víno, předem namáchané alkoholické nápoje, s výjimkou nápojů na bázi piva, alkoholické nápoje z rýže, rum, saké, lihoviny (nápoje), vodka, whisky, maloobchodní služby a on-line maloobchodní služby v souvislosti s následujícím zbožím: antiperspiranty, sprchové a koupelové gely, sprchové a koupelové pěny, kosmetické přípravky do koupele a sprchy, tělové oleje, tělová mléka, tělové pudry, tělové krémy, kosmetické přípravky pro péči o tělo, kosmetické tělové peelings, maloobchodní služby a on-line maloobchodní služby v souvislosti s následujícím zbožím: tělové masky, tělové spreje, oleje na obličej, pleťové vody, obličejový pudr, pleťové krémy, kosmetické výrobky pro péči o tvář, obličejové peelings, kosmetické masky na obličej, deodorizační spreje na nohy, peelings na chodidla, koupele pro namáčení chodidel, masky na nohy jako péče o pleť, škrabky na zjemňování chodidel, záspyny na chodidla, peelings na ruce, krémy na ruce, mléka na ruce, masky na ruce pro péči o pleť, maloobchodní služby a on-line maloobchodní služby v souvislosti s následujícím zbožím: laky na nehty, odlakovače nehtů, výrobky pro péči o nehty, soupravy pro péči o nehty, přípravky pro péči o nehty, umělé nehty, lepidla pro umělé nehty, krémy na nehty, výrobky na opravu nehtů, kosmetika pro péči o nehty, maloobchodní služby a on-line maloobchodní služby v souvislosti s následujícím zbožím: přípravky na bělení zubů, proužky na bělení zubů, zubní pasty, přípravky na čištění zubů, ústní vody, šampóny pro domácí zvířata, přípravky na holení, mléko a voda na holení, gely na holení, mýdlo na holení, krémy na holení, přípravky na použití před holením, přípravky na použití po holení, přípravky po holení, maloobchodní služby a on-line maloobchodní služby v souvislosti s následujícím zbožím: kosmetické přípravky, rtěnky, pouzdra na rtěnku, tužky na rty, balzám na rty, lesk na rty, krém na rty, přípravky k péči o pleť pro batolata, přípravky na úpravu vlasů, laky na úpravu vlasů, gely na úpravu vlasů, pěny na úpravu vlasů, léčivé antiperspiranty, maloobchodní služby a on-line maloobchodní služby v souvislosti s následujícím zbožím: léčivé přípravky do sprchy a koupele, léčivé tělové pudry, léčivé tělové vody, léčivé pleťové vody na obličej, léčivé hydratační přípravky na obličej, léčivé pudry na chodidla, přípravky na nohy pro sportovce, přípravky pro dezinfekci rukou, mycí přípravky na ruce s léčebnými účinky, maloobchodní služby a on-line maloobchodní služby v souvislosti s následujícím zbožím: dezinfekční přípravky na nehty, přípravky pro léčbu nehtů trpících plísní, léčivé gely pro péči o ústa nanášené kartáčkem, léčivá zubní pasta, léčivé dentální nitě, léčivé ústní

vody, léčivé šampóny pro domácí zvířata, vitaminy pro domácí zvířata, doplňky stravy pro domácí zvířata, maloobchodní služby a on-line maloobchodní služby v souvislosti s následujícím zbožím: deodorizační přípravky na toalety pro domácí zvířata, léčivé přípravky na holení, léčivé přípravky na použití před holením, léčivé přípravky na použití po holení, léčivé ochranné přípravky proti slunci, léčivé opalovací přípravky s ochranným faktorem, léčivé přípravky na opalování, maloobchodní služby a on-line maloobchodní služby v souvislosti s následujícím zbožím: inkontinenční oděvy, inkontinenční pleny, jednorázové pleny pro dospělé, vitaminy, vitaminové doplňky, vitaminové tablety, želatinové vitaminy, vitaminové kapky, vitaminové přípravky, multivitaminy, bylinné doplňky, minerální doplňky, maloobchodní služby a on-line maloobchodní služby v souvislosti s následujícím zbožím: potravinové doplňky a výživové doplňky, nápojové směsi jako potravinové doplňky, nápojové směsi jako výživové doplňky, nápojové směsi nahrazující jídlo, tyčinky nahrazující jídlo, výživové tyčinky, Proteinové potravinové doplňky, sýrovátkové bílkoviny jako výživové doplňky, koktejly s bílkovinnými doplňky, maloobchodní služby a on-line maloobchodní služby v souvislosti s následujícím zbožím: vody obohacené minerály, vitaminy nebo výživovými doplňky pro léčebné účely, šampóny s léčivými přísadami, léčivé vlasové kondicionéry, léčivé vlasové šampóny, léčivé balzámy na rty, léčivé krémy na rty, jednorázové odvykací plenkové kalhotky, potraviny pro kojenice a batolata, léčiva pro kojenice a batolata, maloobchodní služby a on-line maloobchodní služby v souvislosti s následujícím zbožím: léčivé přípravky k péči o pleť pro kojenice a batolata, přípravky pro stimulaci růstu vlasů, léčivé přípravky pro léčbu ztráty vlasů, analgetika, léčivé pastilky, kšestky na nehty, leštičky na nehty, pilníky na nehty, holicí strojky, žiletky do holicích strojků, kazety na britvy, žiletky, holicí strojky, pouzdra na holicí potřeby, kleště na natáčení očních řas, maloobchodní služby a on-line maloobchodní služby v souvislosti s následujícím zbožím: papír, papírové ručníky, papír na kopírování, tiskový papír, papírové zápisníky, volné listy papíru do bloků s kroužkovou mechanikou, papírenské výrobky, papírové kapesníky, hedvábný papír, toaletní papír, voskovaný papír, papír na balení, stolní prostírání z papíru, podložky pod (horké) nádobí z plastu a papíru, pytle na odpadky, maloobchodní služby a on-line maloobchodní služby v souvislosti s následujícím zbožím: papírové a plastové sáčky, plastové a papírové obaly na potraviny, nákupní tašky, obchodní tašky, pytle na skladování potravin, pytle na trávu a listí, dárkové tašky, tašky pro použití v domácnosti, dětské láhve, dudlíky na dětské láhve, jednorázové vložky do dětských láhví, držáky láhví na odkládání dětských láhví, maloobchodní služby a on-line maloobchodní služby v souvislosti s následujícím zbožím: tvarované kryty a obaly na dětské láhve, jednorázové kelímky, víceúčelové tkaniny pro použití u batolat a kojenců, zubní kartáčky, držáky na zubní kartáčky, zubní nit, holicí štětky, misky na holení, koupelnové držáky na holicí strojky, toalety pro domácí zvířata, vložky do toalet pro domácí zvířata, maloobchodní služby a on-line maloobchodní služby v souvislosti s následujícím zbožím: štetce na nanášení líčidel, držáky na štetce na nanášení líčidel, smetana do kávy, hotová balená jídla, masové chuťovky, svačinkové směsi, pochutiny (svačinky), pokrmový tuk, pomazánky, směsi ve formě koncentrátů, maloobchodní služby a on-line maloobchodní služby v souvislosti s následujícím zbožím: sirupy nebo prášky pro přípravu čajových, kávových a kakaových nápojů, cereálie (obilniny), cereální tyčinky, ovesná mouka, pečivo pro přípravu v opěkači, burrito (mexický pokrm) k snídani, rozširatelný tuk, nápoje na bázi mléka obsahující mléčné koncentráty, hrachové lupínky, svačinkové směsi, lehká jídla (pochutiny), pomazánky, maloobchodní služby a on-line maloobchodní služby v souvislosti s následujícím zbožím: mražená jídla, mražené potraviny, jmenovitě, sendviče k snídani, sušenky, směsi pro přípravu pekařských těst, směsi na pečené výrobky, čokoládové lupínky, preclíky, chlazené a mražené těsto, chlazené a mražené pečivo (typu housky, rohlíky), pečivo (typu housky, rohlíky), sirup, maloobchodní služby a on-line maloobchodní služby v souvislosti s následujícím zbožím: elektrolytické nápojové směsi pro domácí zvířata, podestýlka pro domácí zvířata, aromatický písek jako podestýlka pro domácí zvířata, pamlsky pro domácí zvířata, nealkoholické koktejlové směsi, ochucená obohacená voda, koncentráty ovocné šťávy, nápoje z neovocných šťáv, nápoje pro sportovce, energetické nápoje, směsi pro výrobu nápojů, lahvové šťávy, lahvová voda, lahvové nápoje, nízkokalorické nápoje, dietní nápoje, řízení maloobchodní prodejny a supermarketu, služby maloobchodní prodejny v oboru potravin a nápojů, výrobků pro výživu, kosmetiky, čistících prostředků, prostředků pro péči o krásu, výrobků pro osobní péči, výrobků pro kojenice, batolata a děti, výrobků pro domácí zvířata, potraviny pro domácí zvířata, papírových výrobků a jednorázových výrobků, zákaznický program věrnostních odměn pro nakupující, informační, poradenské a konzultační služby v souvislosti s výše uvedeným, žádná z předcházejících služeb pro vína, šumivá vína a/nebo cidery.

(511) 29, 30, 31, 32, 33, 35
(210) O-554119

(111) **381887**
(220) 23.08.2019
(320) 23.08.2019
(442) 13.11.2019
(151) 07.10.2020
(540)

WOODERS

(730) **JiMaRa s. r. o.**, Ždánská 219, Bučovice, Kloboučky, 68501, CZ
(510) (19) dřevěné truhlářské výrobky k použití na stavbách.
(511) 19
(210) O-557985

(111) **381891**
(220) 20.11.2019
(320) 20.11.2019
(442) 15.04.2020
(151) 07.10.2020
(540)

BAUSAN

(730) **Čeliš Petr Ing.**, Hroznová 699/13, Liberec, Liberec XIV-Ruprechtice, 46014, CZ
(740) KOPPA IP Legal, Mgr. Ing. Vlasislav Vlček, Mozartova 679/21, Liberec, Liberec I-Staré Město, 46001

(510) (37) montážní služby.
(511) 37
(210) O-559973

(111) **381892**
(220) 26.11.2019
(320) 26.11.2019
(442) 05.02.2020
(151) 07.10.2020
(540)

VICTORIA

(730) **LIGHTHOUSE INTERNATIONAL INC.**, 255 Keele St., Toronto M6P-2K1, Ontario, CA
(740) **BOHEMIA PATENT**, Ing. Jana Vanděliková, Petrská 1136/12, Praha 1, Nové Město, 11000
(510) (5) multivitaminové přípravky a nápoje pro léčebné účely, potravinové doplňky pro léčebné účely, podpůrné dietetické prostředky, léčivé rostliny, rostlinné léčivé přípravky pro posílení organismu, regeneraci sil a eliminaci stresu, vína medicínální s léčebnými účinky, posilující a povzbuzující nápoje pro léčebné účely, bylinné tablety a kapsle jako doplňky stravy a pro léčebné účely; (35) provozování e-shopu a obchodní činnost s výše uvedenými výrobky zařazenými ve třídě 5.
(511) 5, 35
(210) O-560129

Zápisy licenčních smluv k ochranným známkám

V této kapitole jsou zveřejněny zápisy licenčních smluv podle ustanovení § 18 odst. 1 zákona č. 441/2003 Sb.

Číslo zápisu (111)	Vlastník (730)	Nabyvatel licence (791)	Druh licence (793)	Datum uzavření licenční smlouvy (793)	S účinností od data (580)
320615	Hora Aleš, Rychaltice 240, Hukvaldy, 73946, CZ	Horová Martina, Rynaltice 240, Hukvaldy, 73946, CZ	výhradní	10.09.2020	09.10.2020
370081	RESPILON Czech s.r.o., Nové sady 988/2, Brno, Staré Brno, 60200, CZ	REPSILON Group s.r.o., Jaselská 197/14, Brno, Veveří, 60200, CZ	nevýhradní	05.10.2020	09.10.2020
380977	Jak Dál? z.s., Stiborova 594/21, Olomouc, Neředín, 77900, CZ	KOTEC o.p.s., Nádražní náměstí 299/8, Mariánské Lázně, 35301, CZ	nevýhradní	25.09.2020	09.10.2020

Přehled obnov zápisu ochranných známek

Kapitola obsahuje údaje o ochranných známkách, u kterých byl na žádost vlastníka obnoven zápis podle ustanovení § 28 odst. 2 zákona č. 441/2003 Sb.

Číselný přehled (111)											
117115	150438	154701	154702	154767	155165	155230	160154	169238	169400	169480	169498
169536	169971	169988	171062	171089	171305	171306	182633	233483	233484	234602	234603
237044	237480	237807	237817	237831	237846	237993	238509	238510	238516	238518	238613
239283	239284	239285	239668	239763	240235	240353	240671	240696	241030	241204	241547
241567	241970	242296	243398	243432	243482	243508	243509	243928	244099	244721	244854
245249	246305	247080	247104	248014	248140	248182	249030	249115	250644	258706	316678
316745	316839	317116	317243	317386	317387	317566	317621	317739	317983	318010	318042
318092	318202	318223	318224	318300	318467	318471	318473	318474	318475	318476	318477
318478	318479	318480	318481	318482	318608	318707	318710	318766	318982	319242	319281
319293	319316	319434	319445	319457	319658	319903	319937	320090	320378	320514	320639
320640	320641	320655	320694	320888	320890	321000	321245	321383	321384	321385	321471
321577	321677	321743	321826	321916	322210	322383	322414	322893	322910	323276	323538
323620	323621	324146	324196	324353	325350	332153	336479				

Obnovy zápisu ochranných známek

(111) **117115**
(220) 20.12.1930
(151) 20.12.1930
(540)



(591) Barevná
(730) **Palírna U Zeleného stromu a.s.**, Drážďanská 14/84, Ústí nad Labem, Krásné Březno, 40007, CZ
(740) Mgr. Tomáš Chleboun, advokát, Vinohradská 6, Praha 2, 12000
(510) (32) veškeré lihuprosté nápoje, sodové vody a sifony; (33) lihoviny všeho druhu, zvl. likéry, bílá prostějovská kořalka, rum a vína.
(511) 32, 33
(210) O-23585

(111) **150438**
(220) 11.10.1950
(151) 11.10.1950
(540)

LADA

(730) **LADA šicí stroje, s.r.o.**, Krapkova 529/10, Olomouc, Nová Ulice, 77900, CZ
(740) Ing. Petr Soukup, patentový zástupce, tř. Svobody 43/39, Olomouc, 77900
(510) Přesné stroje, přístroje, nářadí a náčiní, šicí stroje a přístroje, šicí nářadí a náčiní, součástky a součásti šicích strojů, přístrojů, nářadí a náčiní, nábytek, zařízení a příslušenství k šicím strojům a přístrojům, zejména podstavce, hlavy, pohonná zařízení, jehly, vršky, člunky, krabice, šrouby, ložisková pouzdra, postranní kryty, cívky, napínače, svorníky, péra, matky, kolečka, držadla jehel, páky, kulisy, kliky, kladky, olejníčky, klíče, lůžka, uzávěry, rukojetě, vřetená, kotouče, západky, přikrývky, očka pro nitě, napínací kotoučky, vodiče, desky, táhla, posunovací hřídele, zdvihací kliky, lemovače, posunovače, jehelní tyče, níťové smyčky, navijče, smykadla, regulátory, podložky, hnací kola, šlapadla, řemeny, kuličková ložiska, osy, rámy, misky, trubky, lišty spojovací, šrouby, chrániče šatů, postranice, bedny, obaly a balicí materiál pro šicí stroje, přístroje a náčiní a šicí pomůcky všeho druhu.
(511) 6, 7, 8, 9, 20, 26
(210) O-8100

(111) **154701**
(220) 10.12.1960
(151) 25.05.1961
(540)

NIKKOR

(730) **NIKON CORPORATION**, 2-15-3, Konan, Minato-ku, Tokyo, JP
(740) Advokátní a patentová kancelář Traplová, Hakr, Kubát, Mgr. Jana Šuranová Traplová, Přístavní 24, Praha 7, 17000
(510) (9) fyzikální, lékařské, kontrolní, fotografické, školní a počítací přístroje a brýle a jejich části.
(511) 9
(210) O-23549

(111) **154702**
(220) 10.12.1960
(151) 25.05.1961
(540)

NIKON

(730) **NIKON CORPORATION**, 2-15-3, Konan, Minato-ku, Tokyo, JP
(740) Advokátní a patentová kancelář Traplová, Hakr, Kubát, Mgr. Jana Šuranová Traplová, Přístavní 24, Praha 7, 17000
(510) (9) fyzikální, lékařské, kontrolní, fotografické, školní a počítací přístroje a brýle a jejich části.
(511) 9
(210) O-23551

(111) **154767**
(220) 15.06.1961
(151) 06.07.1961
(540)

NAMO

(730) **LKOCZ,a.s.**, Osiková 1781/2c, České Budějovice, 37008, CZ
(740) PROPATENT, JUDr. Matěj Sedláček, Pod Pekařkou 1, Praha 4, 14700
(510) (3) prací, mycí a čistící prostředky všeho druhu.
(511) 3
(210) O-24660

(111) **155165**
(220) 09.11.1960
(151) 03.07.1962
(540)

BENDIX

(730) **GARRETT TRANSPORTATION I INC.**, 2525 W. 190th Street, Torrance, 90504, CA, US
(740) Všeček Zelený Švorčík a partneři, advokátní a patentová kancelář, JUDr. Pavel Zelený, advokát, Hálkova 1406/2, Praha 2, Nové Město, 12000
(510) (9) rádiové zařízení, rádiové sdělovací soustavy a jejich výzbroj, součásti a příslušenství, zejména rádiové přijímací a vysílací přístroje, rádiové návěstní majáky, rádiové indikátory levé nebo pravé korekce kursu, radiogoniometry, přístroje pro přistávání naslepo pro letadla, elektronky a televizní přijímače.
(511) 9
(210) O-26897

(111) **155230**
(220) 09.11.1960
(151) 24.09.1962
(540)

BENDIX

(730) **GARRETT TRANSPORTATION I INC.**, 2525 W. 190th Street, Torrance, 90504, CA, US
(740) Všeček Zelený Švorčík a partneři, advokátní a patentová kancelář, JUDr. Pavel Zelený, advokát, Hálkova 1406/2, Praha 2, Nové Město, 12000
(510) Brzdy pro vozidla a jejich části a ovládací spoje; brzdící soustavy pro vozidla včetně mechanických brzd pracujících na základě diferenciálního pneumatického tlaku, brzdové regulační ventily, diferenciální pneumatické válce a hydraulické brzdící soustavy s kompresory nebo se zařízeními na zvýšení tlaku; přístroje nebo mechanismy pro řízení vozidla; mechanismy pro řízení brzdících klapek na vozidla a části těchto mechanismů; hlavní válce určené pro užití na vozidlech; olejové nádržky užívané v hydraulických soustavách k použití na vozidlech; tlumiče nárazů; vozidlová kola, a náboje pro vozidla.
(511) 7, 12
(210) O-23184

(111) **160154**
(220) 18.12.1970
(151) 12.02.1971
(540)

**NIKKISO
NON-SEAL**

(730) **Nikkiso Co., Ltd.**, Tokio, JP
(740) **PATENTSERVIS Praha a.s.**, Na Podkovce 281/10, Praha 4, Podolí, 14700
(510) (7) větrné a vodní motory, přístroje a zařízení, jako čerpadla, vývěvy, dmychadla a kompresory.
(511) 7
(210) O-44931

(111) **169238**
(220) 22.11.1990
(151) 07.02.1992
(540)



(730) **Sdružení uživatelů kolektivních ochranných známek ČSAD**, Opuštěná 4, Brno, 60200, CZ
(740) **A. Holas & partner**, Patentová a známková kancelář, Ing. Mgr. Hana Holasová, Křížová 105/4, Brno, Staré Brno, 60300
(510) Výroba, konstrukce, renovace, opravy a údržba dopravních prostředků, strojů a zařízení, výroba, renovace a opravy náhradních dílů, příslušenství, zařízení a pomocného materiálu pro provoz dopravních prostředků (zařízení nádraží, garáží - např. regály, lavice, ruční a strojní nástroje a nářadí, kanystry, těsnicí materiály, spojovací materiály, rohožky atp.), odborné služby v oboru dopravy; doprava osob a nákladů, zásilatelská činnost, skladování zásilek, taxislužba, pronájem dopravních prostředků; údržba, opravy, rekonstrukce, výstavba budov a staveb; konstrukční a projektová činnost; nákup, skladování a prodej dopravních prostředků, náhradních dílů, příslušenství, stavebního materiálu a pomocného materiálu; výuka řidičů a specialistů v oboru dopravy; cestovní a spediční kanceláře; ubytování a stravovací a rekreační služby; odborné posudky a vystavování protokolů; služby technických odborníků v oceňování a odhadu hodnot; psychologická laboratoř; služby v oblasti výpočetní techniky.
(511) 6, 7, 8, 12, 17, 20, 27, 35, 37, 41, 42
(210) O-58018

(111) **169400**
(220) 10.10.1990
(151) 10.03.1992
(540)

HOTPOINT

(730) **Indesit Company Luxembourg S.A.**, 16 Rue Erasme, Luxembourg, L-1468, LU
(740) **Rott, Růžička & Guttman**, Patentové, známkové a advokátní kanceláře, JUDr. Vladimír Rott, patentový zástupce, Vyskočilova 1566, Praha 4, Míchle, 14000
(510) Stroje pro praní, stroje pro sušení a kombinované stroje pro praní a sušení a jejich části; zařízení pro vaření, chlazení a větrání a jejich části.
(511) 7, 11
(210) O-58879

(111) **169480**
(220) 29.10.1990
(151) 25.05.1992
(540)

HOLLOFIL

(730) **INVISTA Textiles (U.K.) Limited**, One St Peter's Square, Manchester, M2 3DE, GB
(740) **Všetečka Zelený Švorčík a partneři**, advokátní a patentová kancelář, JUDr. Michal Havlík, advokát, Hálkova 1406/2, Praha 2, Nové Město, 12000
(510) (22) provazy a struny k technickým účelům, lana a motouzy z přírodních, umělých nebo plastických látek, sítě, stany, včetně stanů pro táboření, lodní plachty, pytle, čalounický materiál, jako žíně, kapok, peří, mořská tráva apod., surová textilní vlákna, zejména syntetická textilní vlákna.
(511) 22
(210) O-59137

(111) **169498**
(220) 05.12.1990
(151) 20.03.1992
(540)

PROCON

(730) **Ing. Petr Kavan**, Sluneční náměstí 2560/4, Praha 5, 15800, CZ
(510) (35) konzultační a zprostředkovatelská činnost v oboru výpočetní techniky, informatiky a programování.
(511) 35
(210) O-59568

(111) **169536**
(220) 11.10.1990
(151) 24.03.1992
(540)



(591) Barevná
(730) **Goldfein CZ s.r.o.**, Na Ležánkách 1932, Pardubice, Bílé Předměstí, 53003, CZ
(740) **bpv Braun Partners s.r.o.**, Mgr. Pavel Vincík, advokát, Ovočný trh 1096/8, Praha 1, 11000
(510) (30) výrobky z perníku.
(511) 30
(210) O-58884

(111) **169971**
(220) 24.11.1990
(151) 13.05.1992
(540)



TRANSPHITEXPIRES

- (730) **Sdružení uživatelů kolektivních ochranných známek ČSAD**, Opuštěná 4, Brno, 60200, CZ
(740) A. Holas & partner, Patentová a známková kancelář, Ing. Mgr. Hana Holasová, Křížová 105/4, Brno, Staré Brno, 60300
(510) Výroba, rekonstrukce, renovace, opravy a údržba dopravních prostředků, strojů a zařízení, výroba, renovace a opravy náhradních dílů, příslušenství, zařízení a pomocného materiálu pro provoz dopravních prostředků, odborné služby v oboru dopravy, doprava osob a nákladů, zásilková činnost, skladování zásilek, taxislužba, pronájem dopravních prostředků, údržba, opravy, rekonstrukce, výstavba budov a staveb, konstrukční a projektová činnost, nákup, skladování a prodej dopravních prostředků, náhradních dílů, příslušenství, stavebního materiálu a pomocného materiálu, výuka řidičů a specialistů v oboru dopravy, cestovní a spediční kanceláře, ubytovací a stravovací a rekreační služby, odborné posudky a vystavování protokolů, psychologická laboratoř, programy, odborné poradenství v oboru dopravy, reklama a propagace.
(511) 7, 12, 17, 35, 37, 39, 40, 41, 42
(210) O-59424

(111) **169988**
(220) 02.11.1990
(151) 13.05.1992
(540)

QUALLOFIL

- (730) **INVISTA Textiles (U.K.) Limited**, One St Peter's Square, Manchester, M2 3DE, GB
(740) Všeček Zelený Švorčík a partneři, advokátní a patentová kancelář, JUDr. Michal Havlík, advokát, Hálkova 1406/2, Praha 2, Nové Město, 12000
(510) (22) provazy, lana, motouzy, čalounický materiál a materiál pro vycpávky a vyztužování, surová textilní vlákna, zejména syntetická.
(511) 22
(210) O-59235

(111) **171062**
(220) 17.04.1991
(151) 30.08.1992
(540)

FLEXITEN

- (730) **GRANITOL, akciová společnost**, Partyzánská 464, Moravský Beroun, 79305, CZ
(740) JUDr. Miluše Calábková, advokátka, Jiráskova 1215/17, Litovel, 78401
(510) (17) průtažná folie z lineárního polyetyleny s nízkou hustotou.
(511) 17
(210) O-61305

(111) **171089**
(220) 28.01.1991
(151) 08.09.1992
(540)

SPEZI

- (730) **Wopfinger Stein-und Kalkwerke Schmid & Co KG**, 2754 Waldegg-Wopfing, AT
(740) Všeček Zelený Švorčík a partneři, advokátní a patentová kancelář, JUDr. Michal Havlík, advokát, Hálkova 1406/2, Praha 2, Nové Město, 12000
(510) Stavebně-chemické pomocné prostředky; stavební materiály, pojiva, hotové omítky a maltové směsi, vápenný hydrát.
(511) 1, 19
(210) O-60217

(111) **171305**
(220) 08.05.1991
(151) 23.09.1992
(540)

JARO

- (730) **LKOCZ, a.s.**, Osiková 1781/2c, České Budějovice, 37008, CZ
(740) PROPATENT, JUDr. Matěj Sedláček, Pod Pekařkou 1, Praha 4, 14700
(510) (3) prací a bělicí přípravky, čisticí přípravky, mýdlo, lešticí přípravky, odmašťovací přípravky, výrobky kosmetické, voňavkářské, včetně éterických olejů, vodičky na vlasy zubní pasty a prášky.
(511) 3
(210) O-61638

(111) **171306**
(220) 08.05.1991
(151) 23.09.1992
(540)

DON

- (730) **LKOCZ, a.s.**, Osiková 1781/2c, České Budějovice, 37008, CZ
(740) PROPATENT, JUDr. Matěj Sedláček, Pod Pekařkou 1, Praha 4, 14700
(510) (3) mýdlo, výrobky kosmetické, voňavkářské, včetně éterických olejů, vodičky na vlasy zubní pasty a prášky.
(511) 3
(210) O-61639

(111) **182633**
(220) 22.03.1991
(151) 24.01.1995
(540)



- (730) **Clarima, s.r.o.**, Okružní 29 a, Brno, 63800, CZ
(510) Komplexní čištění interiéru budov prováděné pro podniky i občany; čištění venkovních prostranství; poradenství v oboru průmyslového čištění a úklidu.
(511) 37, 42
(210) O-60933

(111) **233483**
(220) 11.10.2000
(151) 24.04.2001
(540)



- (730) **Mogador s.r.o.**, Tř. T. Bati 1664, Otrokovice, 76502, CZ
(740) PatentCentrum Sedlák & Partners s.r.o., Okružní 2824, České Budějovice, České Budějovice 3, 37001
(510) (5) výrobky dietetické, pro léčebné účely, potraviny pro děti, batolata a nemocné, potravinové přípravky a doplňky všeho druhu, jako posilující poživatiny, vitamínové přípravky, poživatiny pro doplnění redukčních diet nebo přípravků pro hubnutí, vše s léčebnými účinky, přípravky s léčebnými účinky obsahující biochemické katalyzátory, zejména pro fyzicky aktivní osoby, rekonvalescenty a nemocné, vše výše uvedené určené k léčebným účelům, desinfekční prostředky, WC deodoranty, WC osvěžovače, WC gely, prostředky k ničení plevelu a k hubnutí živočišných škůdců, výrobky zvěrolékařské, farmaceutické a zdravotnické spadající do této třídy jako jsou dezinfekční prostředky, diabetické přípravky pro léčebné účely; (29) maso, ryby, drůbež, zvěřina, paštiky, masové výtažky, ovoce a zelenina konzervované, sušené a zavařené, želé, džemy, kompoty, vejce, mléko a

mléčné výrobky všeho druhu, včetně sojového mléka, a sojových výrobků kondenzovaných, sušených, v prášku, sojových přípravků a nápojů, soja konzervovaná nebo sušená pro potravinářství, výrobky na bázi brambor, jako bramborové lupínky a pod., oleje a tuky jedlé, ovocné dřeně; (30) oplatky, cukrovinky, včetně gumových a esenci pro cukrovinky, cukrářské výrobky všeho druhu, káva, čaj, kakao, cukr, rýže, kávové náhražky, med, sirup melasový, droždí pro kynutí, sůl, hořčice, ocet, omáčky, koření, zmrzlina, led pro osvěžení, obilné vločky, výrobky na bázi sušené bramborové kaše, pšeničné mouky, nativních a modifikovaných škrobů, jako bramborové těsto v prášku, bramborové kaše v prášku, bramborové drtě, bramborové krokety v prášku, bramborové noky v prášku, směs pro přípravu knedlíků, mouka a sojová mouka.

(511) 5, 29, 30
(210) O-159926

(111) **233484**
(220) 11.10.2000
(151) 24.04.2001
(540)

GELAFIT

(730) **Cichý Dalibor Ing. Bc., MBA**, Mutěnská 1222, Svatobořice - Místřín, 69604, CZ
(740) PROPATENT, Ing. Vlasta Sedláčková, Pod Pekařkou 1, Praha 4, 14700
(510) (5) vitamíny, potravinový doplněk určený pro zvláštní výživu s léčebnými účinky; (29) potravinový doplněk určený pro zvláštní výživu - živočišného původu.
(511) 5, 29
(210) O-159930

(111) **234602**
(220) 07.12.2000
(151) 25.06.2001
(540)

PLAX

(730) **COLGATE-PALMOLIVE COMPANY**, 300 Park Avenue, New York, NY, US
(740) Advokátní a patentová kancelář Traplová, Hakr, Kubát, Mgr. Jana Šuranová Traplová, Přístavní 24, Praha 7, 17000
(510) (3) zubní pasty a ústní vody.
(511) 3
(210) O-162115

(111) **234603**
(220) 07.12.2000
(151) 25.06.2001
(540)



(591) Barevná
(730) **COLGATE-PALMOLIVE COMPANY**, 300 Park Avenue, New York, NY, US
(740) Advokátní a patentová kancelář Traplová, Hakr, Kubát, Mgr. Jana Šuranová Traplová, Přístavní 24, Praha 7, 17000
(510) (3) zubní pasty a ústní vody.
(511) 3
(210) O-162116

(111) **237044**
(220) 30.10.2000
(151) 20.09.2001
(540)

VODOTOP
FM

(730) **VODOTOP FM s.r.o.**, Kunčičky u Bašky 355, Baška, 73901, CZ
(740) Mgr. Václav Pacl, patentový zástupce, Pod Školou 1278, Šenov u Ostravy, 73934
(510) (6) kovové stavební materiály a výrobky, zejména drobné kování pro stavební účely, okenní a dveřní kování, kovové dveřní a okenní rámy a závěsy, dveřní rukojeti a držadla ke dveřním klepadlům kovová, kovové mříže, kovové dveřní zarážky, kroužky zarážek a pera ke dveřím, hliníkové folie, kovové přepážky pro sprchové kabiny, kliky a kuličky ke dveřním zámčům, kovová dveřní kukátka, kovová lešení, měděná kování, kovové nádoby a bazény, kovové stavební obklady, kovové okapní žlaby a římsy, kovové schody, kovové rukojeti, kovové tlumiče hluku též ke dveřím, kovové potrubí pro ústřední topení, armatury pro potrubí na stlačený vzduch, vodu, plyn, oleje, z kovu, armatury kovové do betonu, armatury pro stavby kovové, posuvná okna, závaží, zarážky, kladky, válečky k posuvným oknům, zámky všeho druhu, kombinační, kovové vodovodní potrubí, bezpečnostní, kromě zámků elektrických, kovové vodovodní potrubí, kovové žaluzie, zvonky ke dveřím, železné žlaby a koryta; (9) elektrické přístroje a zařízení, zejména rozvaděče nízkého napětí; (11) zařízení pro vaření, chlazení, větrání, včetně klimatizace nebo zařízení pro úpravu vzduchu, zařízení pro rozvod vody, zejména kohouty, šoupata, vodovodní baterie, ventily, zařízení pro ohřev vody, zejména bojlerů, průtokové ohřivače vody pro koupelny, zařízení pro rozvod a přenos tepla, zejména elektrické, plynové a uhelné kotle, včetně jejich příslušenství, jako jsou regulátory, regulační prvky, expansomaty apod., ústřední topení, články žebrového ústředního topení, zařízení zdravotnická, zejména distributory desinfekčních prostředků pro klosety, filtry na čištění vzduchu a vody, zařízení koupelen, bidety, koupací vany, včetně sedacích, umyvadla s přívodem vody, zařízení na ohřívání prádla, vodovodní a požární hydranty, kohoutky a kuželky k nim, požární kohouty, kanalizační kovové kohoutky, hygienická zařízení, klosety a jejich splachovací zařízení, instalace klozetové, včetně nádrží a vodovodního potrubí i s regulačním příslušenstvím, kašny, klimatizační zařízení a přístroje, odsávací zařízení, sprchové zařízení, sterilizátory vody nebo vzduchu ozonem, majoliková kamna, obložení topných těles, ozdobné vodotrysky, regulační, zajišťovací a bezpečnostní armatury k přístrojům, vodovodům a plynovodům, elektrické a plynové sporáky a trouby, též kuchyňské, porcelánová kamna, prádelní kotle; (17) polotovary z plastických hmot, těsnící hmoty, izolační nátěry, nekovové armatury k potrubí na stlačený vzduch, armatury pro vodovody z jiných hmot než z kovu; (19) stavební materiály nekovové, zejména sklo alabastrové, tabulové okenní, neprůstředné, skleněné desky namáčené v barvách pro stavební účely, skleněné obkládací desky na příčky, armatury pro stavby nekovové, balustry, bazény na plavání nekovové a nepřenosné, cementové omítky odolné proti ohni, betonové desky na obkládání podlah, nekovové desky obkládací na zdivo, dlaždice dřevěné, keramické, kameninové, polévané, mosaikové, skleněné svítící, hliněné, přenosné domy nekovové, dřevěné dýhy spojované nebo lepené, dřevěné ostění, dřevolepenka pro stavebnictví, dřevěné dveře křídlové, posuvné, skleněné posuvné dveře, dveřní rámy a výplně nekovové, parketové desky, dřevěné podlahy, podlahy a stropy pro stavby, hmoty na jednolitě podlahy, přepážky pro sprchové kabiny, kámen dlažební, na krby, na obklady, na prahy, přírodní nebo umělé, korkové desky, střešní a nárožní krokve, dřevěné latě, laťové přepážky, lepenka pro stavby, dřevěné lešení, obkládačky, dřevěné obklady prahů, ohnivzdorné cihly, cementy, okapní žlaby nekovové, otočné okenice, nekovové okenní rámy, okna nekovová a posuvná, rolety a žaluzie lamelové nekovové a netextilní, řezivo, břidlicové tašky, sádra, sádrové desky a tašky, tašky z pálené hlíny, kameninové a skleněné, nekovové armatury pro stavebnictví; (35) zprostředkování obchodních záležitostí, poradenství a poskytování konzultací v obchodní činnosti a provozně-ekonomických otázkách, zprostředkování interaktivní obchodní činnosti, předvádění zboží; (37) stavební práce, montáž a údržba

konstrukci, montáž a opravy vyhrazených plynových zařízení, montáž, opravy, údržba a servis vyhrazených elektrických zařízení, práce spojené se zařizováním koupelen, dlaždičské a obkladačské práce, montáž, demontáž, opravy a údržba tepelných, ventilačních a klimatizačních zařízení, izolační práce, instalace a opravy žaluzií, rolet a potrubí, vodo- a plyno- instalace, zednické, truhlářské, malířské, lakýrnické, omítkářské, sádrovací a topenářské práce, montáž, demontáž, opravy a údržba k uvedeným výrobkům a zařízením, plnění tlakových nádob plyny, revize a zkoušky vyhrazených elektrických a plynových zařízení; (39) automobilová doprava, zejména nákladní, doručování a dodávání zboží, odtahová služba, zprostředkování dopravy, provoz parkovišť, pronájem garáží a parkovišť, pronájem skladů, pronájem vozidel, překládací zařízení, tranzitní skladiště (překladiště), vykládání zboží z vagonů na rampy; (42) projekční činnost v investiční výstavbě.

(511) 6, 9, 11, 17, 19, 35, 37, 39, 42
(210) O-160507

(111) **237480**
(220) 07.07.2000
(151) 22.10.2001
(540)

KV 14

(730) **Jan Becher - Karlovarská Becherovka, a.s.**, T. G. Masaryka 282/57, Karlovy Vary, 36001, CZ
(740) Mgr. Ondřej Čerych, advokát, Národní 58/32, Praha 1, Nové Město, 11000
(510) (32) nealkoholické nápoje; (33) alkoholické nápoje.
(511) 32, 33
(210) O-157207

(111) **237807**
(220) 05.10.2000
(151) 22.10.2001
(540)



(730) **SONDY, s.r.o.**, nám. W. Churchilla 2, Praha 3, 11359, CZ
(510) (9) kazety, diskety, CD-ROM a jiné elektronické nosiče dat; (16) periodické a neperiodické publikace, zejména knihy vázané, nevázané, brožury, listkovnice, časopisy; (38) přenos dat po Internetu; (41) vydavatelská a nakladatelská činnost.
(511) 9, 16, 38, 41
(210) O-159630

(111) **237817**
(220) 06.10.2000
(151) 22.10.2001
(540)

ENAPO - EKONOMICKÉ NÁKUPY POTRAVIN

(730) **SMART goods s.r.o.**, Jožky Silného 2683/14, Kroměříž, 76701, CZ
(740) Ing. Zdeněk Kučera, Dlouhá 207 (P.O.BOX 92), Slušovice, 76315
(510) (3) přípravky bělicí a jiné prací prostředky, přípravky k čištění všeho druhu, přípravky k leštění, odmašťování a broušení, mýdla, mýdla tekutá, šampony vlasové i tělové, pěny a soli do koupelí, čisticí prostředky pro pleť, opalovací krémy, pleťové masky, balzámy na rty, parfumerie, vonné oleje, dekorativní kosmetika jako rtěnky, umělé řasy, makeupy, krémy, mléka a vody, deodoranty pro osobní potřebu, toaletní přípravky, vlasové vody, zubní pasty, prášky a vodičky, kosmetické přípravky pro péči o pokožku, kosmetické přípravky všeho druhu např. krémy, esence, přísady do koupelí, pudry, barviva, ostatní kosmetické a drogistické zboží, papír brusný, papír pískový, papír leštící, papír parfémovaný (též na vykuřování), papír pazourkový, papír pudrovací (pro parfumerie), papírová vodítka k líčení

očí, přípravky na čištění a leštění dřeva; (9) aparáty a přístroje vědecké, námořní, geodetické, elektrické zahrnuté v této třídě, fotografické, filmové, optické, přístroje pro vážení, měření, signalizaci, kontrolu (inspekci), záchranu a přístroje učební, spotřební elektronika, televizní přístroje, magnetofony, radiomagnetofony, videomagnetofony, videopřehrávače, magnetické suporty a mechanismy na mince, zapisovací pokladny (záznam), kalkulační stroje, přístroje pro zpracování informací a počítače, hasicí přístroje, audio a video záznamy, počítačový software a počítačové programy, metrické konventory, digitální kalkulačky a kalkulačky časových pásem, měřicí pásky, sluneční brýle, šetřiče počítačových obrazovek, nahrávače zvukových kazet, rádia (včetně rádií s hodinami), triedry, telefony, vysavače, soupravy pro záchranu života, vesty záchranné plavecké, korkové vesty, busoly, elektronické plánovače jízdy, osobní bezpečnostní alarmy, krokoměry, elektrické akumulátory včetně pro vozidla, elektrické baterie nabíjecí, elektrické ovládací a rozvodné desky, elektrické spínače, elektrické vedení, elektrické vodiče, elektrické přístroje pro odporové sváření, elektrody pro elektrické sváření, přístroje a nástroje vědecké, elektrická a elektronická zařízení pro dozor, navigační, elektrické (včetně pro bezdrátovou telegrafii), kinematografické, fotografické náčiny a příslušenství, hledáčky a objektivy (fotografické), fotografické stativy, osvětlovací stativy, nástroje k vážení, měření a signalizování, pro účely kontrolní (inspekční), záchranné a pro výuku, automaty na zboží, vybavení pro zpracování informací a pro počítače, plynoměry; (16) papír a výrobky z papíru, lepenka a kartonážní výrobky, časopisy, tiskoviny, periodika, knihy, knihařské výrobky, fotografie, papírnické zboží, lepidla, potřeby pro umělce, štetce, psací stroje a kancelářské potřeby, učební a školní potřeby a pomůcky, hrací karty, tiskařské typy, štočky, obalové materiály z plastických hmot; (29) maso, ryby, drůbež, zvěřina, masové výtažky, konzervované, sušené a vařené ovoce a zelenina, rosoly a zavařenina, vejce, mléko a jiné mlékařské výrobky, jedlé oleje a tuky, potraviny v konzervách, nálevy na saláty, saláty ovocné a zeleninové balené nebo v konzervách; (30) káva, čaj, kakao, cukr, rýže, tapioka, ságo, kávové náhražky, mouka a obilnářské výrobky, chléb, sušenky, suchary, koláče, jemné pečivo a cukrovinky, zmrzlina, med, sirup, melasa, kvassnice, prášky do pečiva, sůl, hořčice, ocet, chuťové omáčky, koření, led na chlazení, papírové sáčky plněné čajem nahrazující filtry na čaj; (31) výrobky zemědělské prvovýroby, krmiva pro zvířata, pro dobytek, pro koně, psy a kočky, výrobky zahradnické, lesnické, živá zvířata, čerstvé ovoce a zelenina, semena, živé rostliny a přírodní květiny, slad, dřevo surové, nezpracované, neloupané; (32) pivo, lehká piva a ležáky, vody minerální a šumivé a jiné nealkoholické nápoje, sirupy a jiné přípravky k přípravě nápojů, šťávy ovocné lihuprosté a nápoje z ovocných šťáv nealkoholických (nezkvašených), šťávy (výtažky) pro kuchyni jako nápoj, šumivé ovocné nápoje (lihuprosté), šumivé nápoje s ovocnou šťávou; (33) alkoholické nápoje, víno, lihoviny; (34) tabák v surovém nebo zpracovaném stavu, cigarety, doutníky, kuřácké potřeby, zápalky, papír cigaretový; (35) reklama a propagace, marketing, průzkum a analýza trhu, pořádání komerčních výstav, přehlídek a předváděcích akcí, zprostředkování obchodních záležitostí, poskytování pomoci při provozu obchodu, účetnictví, vedení účetnictví, poradenství a poskytování pomoci při provozu obchodu, zprostředkovatelské služby v obchodní činnosti, pronájem kancelářských strojů a zařízení, nabídka zboží s využitím internetu; (39) autodoprava, skladování a přeprava zboží; (42) hotelové a ubytovací služby, restaurační a pohostinská činnost.

(511) 3, 9, 16, 29, 30, 31, 32, 33, 34, 35, 38, 39, 42
(210) O-159737

(111) **237831**
(220) 12.10.2000
(151) 22.10.2001
(540)

ALCIDE

(730) **Ecolab Inc.**, 370 Wabasha Street North, St. Paul, 55102, MN, US
(510) (5) antimikrobiální prostředky, dezinfekční prostředky, antimikrobiální prostředky pro lékařské a veterinářské použití, dezinfekční prostředky pro hygienické účely, chemické prostředky pro veterinární účely, léky pro veterinární účely, dezinfekční prostředky pro všechny účely, dezinfekční prostředky pro použití v domácnosti, dezinfikující antimikrobiální prostředky aplikované na potraviny, zejména pro konečnou úpravu masa, drůbeže, ryb, plodů moře, vajec, ovoce a zeleniny, pro použití v potravinářských zpracovávajících rostliny.

(511) 5
(210) O-159944

(111) **237846**
(220) 16.10.2000
(151) 22.10.2001
(540)

The logo for WINDOPOROT features a stylized, circular graphic on the left composed of several curved lines, followed by the word "WINDOPOROT" in a bold, sans-serif font.

(730) **Veselý Jiří**, Sněhurčina 712/77, Liberec, 46015, CZ
(510) (16) tiskoviny, propagační materiály, katalogy; (18) batohy, ledvinky, tašky, kufrы, peněženky; (25) sportovní oděvy, obuv, oděvní doplňky.
(511) 16, 18, 25
(210) O-160064

(111) **237993**
(220) 24.11.2000
(151) 22.10.2001
(540)

The logo for carnext consists of the word "carnext" in a bold, lowercase, sans-serif font. The letters "c", "a", and "r" are enclosed in black rectangular boxes.

(730) **LeasePlan Česká republika, s.r.o.**, Bucharova 1423/6, Praha 5, Stodůlky, 15800, CZ
(740) Ing. Marie Smrčková, patentový zástupce, Velflíkova 10, Praha 6, 16000
(510) (9) software na magnetických nosičích; (35) poskytování obchodních a reklamních informací na internetu, zprostředkování prodeje automobilů přes internet; (41) publikační činnost.
(511) 9, 35, 41
(210) O-161471

(111) **238509**
(220) 06.10.2000
(151) 23.11.2001
(540)

WESTCAN

(730) **UNIOS Pharma s. r. o.**, Robousy 188, Jičín, 50601, CZ
(740) Ing. Václav Kratochvíl, patentový zástupce, Radlická 28/663, Praha 5, 15000
(510) (5) přípravky farmaceutické, dietetické, doplňky potravy minerální, výživové, vitamínové přípravky.
(511) 5
(210) O-159733

(111) **238510**
(220) 06.10.2000
(151) 23.11.2001
(540)

LKVB6

(730) **UNIOS Pharma s. r. o.**, Robousy 188, Jičín, 50601, CZ
(740) Ing. Václav Kratochvíl, patentový zástupce, Radlická 28/663, Praha 5, 15000
(510) (5) přípravky farmaceutické, dietetické, doplňky potravy minerální, výživové, vitamínové přípravky, přípravky pro hubnutí, přípravky obsahující stopové prvky, lecitin pro lékařské účely.

(511) 5
(210) O-159734

(111) **238516**
(220) 06.10.2000
(151) 23.11.2001
(540)

ALUMON

(730) **NOVATO spol. s r. o.**, Uralská 6, Praha 6, 16000, CZ
(740) Ing. Marie Smrčková, patentový zástupce, Velflíkova 10, Praha 6, 16000
(510) (1) chemické výrobky pro průmysl a zemědělství; (2) ochranné prostředky proti řezu; (4) mazací oleje, tuky, pasty a spreje, veškerá mazadla spadající do třídy 4.
(511) 1, 2, 4
(210) O-159806

(111) **238518**
(220) 09.10.2000
(151) 23.11.2001
(540)

The logo for IVT IMUNO features a stylized graphic on the left consisting of three vertical bars of varying heights, followed by the text "IVT IMUNO" in a bold, uppercase, sans-serif font.

(730) **IVT IMUNO, s.r.o.**, Pavlovická 12/59, Olomouc-Pavlovičky, 77200, CZ
(740) Ing. Petr Soukup, patentový zástupce, tř. Svobody 43/39, Olomouc, 77900
(510) (5) léky, léčiva a léčivé přípravky, zvláště diagnostické prostředky na bázi monoklonálních a polyklonálních protilátek, diagnostika pro imunohepatologická a koagulační vyšetření, pro zdravotnictví a zemědělství, jako jsou monoklonální a polyklonální diagnostika pro určení krevních skupin, imunoglobulinů, složek komplementu a reagentie pro koagulační vyšetření, diagnostika pro stanovení hormonů, prostředky pro laboratorní vyšetření na molekulární úrovni, reagentie pro diagnostické postupy molekulární biologie, zejména Taq DNA polymeráza, přípravky pro biologické a medicínské laboratoře, jako jsou diagnostické soupravy, protilátky, séra, krevní deriváty, organické a anorganické reagentie pro analytické laboratoře, diagnostické testery na bázi imunoanalytických reakcí, in vitro diagnostické prostředky; (10) nástroje, přístroje, a pomůcky pro zdravotnictví a lékařství; (35) zprostředkovatelská činnost v oblasti obchodu, exportu a importu výrobků uvedených ve třídách 5 a 10; (41) pořádání odborných kurzů, školení, seminářů, symposií, kongresů a jiných vzdělávacích akcí; (42) poradenská činnost a služby v oblasti klinické laboratorní praxe, zejména imunologie, imunohepatologie, virologie, klinické mikrobiologie a biochemie, zjišťování kvality vody, půdy a potravinářských výrobků.
(511) 5, 10, 35, 41, 42
(210) O-159814

(111) **238613**
(220) 31.10.2000
(151) 23.11.2001
(540)



(730) **Kentucky Fried Chicken International Holdings LLC**, 7100 Corporate Drive, Plano, TX 75024, TX, US
(740) Všeetka Zelený Švorčík a partneři, advokátní a patentová kancelář, JUDr. Otakar Švorčík, advokát, Hálkova 1406/2, Praha 2, Nové Město, 12000
(510) (29) maso a masné výrobky, ryby, drůbež, zvěřina, mořské ryby, mořští korýši a měkkýši a výrobky z nich, ovoce a zelenina, saláty, salátové dresinky, oleje, nakládaná zelenina, sušené byliny, brambory a malá občerstvení obsahující brambory, hotová a mražená jídla obsahující kuřecí maso; (30) malá občerstvení, smažené výrobky z těsta obsahující kousky kuřecího masa, chuťové přísady a omáčky, koření, rohlíky, sušenky, chléb, koláče, cukrovinky, med, droždí, prášky do pečiva; (42) služby restaurační, služby spojené s prodejem jídel a nápojů přes ulici, rychlé občerstvení.
(511) 29, 30, 42
(210) O-160569

(111) **239283**
(220) 25.09.2000
(151) 19.12.2001
(540)

Královská meruňkovic

(730) **Kwaczek Milan**, Rakovecká 1109, Vratimov, 73932, CZ
(510) (33) alkoholické nápoje všeho druhu, vyjma pív.
(511) 33
(210) O-159383

(111) **239284**
(220) 25.09.2000
(151) 19.12.2001
(540)

Královská hruškovice

(730) **Kwaczek Milan**, Rakovecká 1109, Vratimov, 73932, CZ
(510) (33) alkoholické nápoje všeho druhu, vyjma pív.
(511) 33
(210) O-159384

(111) **239285**
(220) 25.09.2000
(151) 19.12.2001
(540)

Královská jablkovic

(730) **Kwaczek Milan**, Rakovecká 1109, Vratimov, 73932, CZ
(510) (33) alkoholické nápoje všeho druhu, vyjma pív.
(511) 33
(210) O-159385

(111) **239668**
(220) 27.12.2000
(151) 19.12.2001
(540)



(591) Barevná
(730) **IMPERIA TRADE s.r.o.**, V. Huga 376/18, Karlovy Vary, Drahovice, 36001, CZ
(510) (3) přípravky pro bělení a jiné prací prostředky, přípravky pro čištění, leštění, odmašťování a broušení, mýdla, parfumerie, vonné oleje, kosmetika, vlasové vody; (29) maso, ryby, drůbež a zvěřina, masové výtažky, ovoce a zelenina konzervované, sušené a zavařené, želé, džemy, kompoty, vejce, mléko a mléčné výrobky, oleje a tuky jedlé; (30) káva, čaj, kakao, cukr, rýže, tapioka, kávové náhražky, mouka a přípravky z obilovin, prášky do těsta, málevy, koření, hořčice; (32) minerální vody šumivé a jiné nápoje nealkoholické, nápoje a šťávy ovocné, sirupy a jiné přípravky k zhotovení nápojů.
(511) 3, 29, 30, 32
(210) O-162736

(111) **239763**
(220) 18.01.2001
(151) 19.12.2001
(540)

ABELIA

(730) **ECONOMY CLASS COMPANY s.r.o.**, Na výhledech 8, Praha 10, 10000, CZ
(740) Mgr. David Müller, Filipova 2016/6, Praha 4, Chodov, 14800
(510) (3) mýdla, parfumerie, vonné oleje, kosmetika, vlasové vody (lotions), zubní pasty; (5) sirupy pro lékařské využití, masti pro lékařské využití, kapsle pro lékařské využití; (30) káva, čaj, rýže, mouka a přípravky z obilnin, med, sirup melasový, koření.
(511) 3, 5, 30
(210) O-163343

(111) **240235**
(220) 20.11.2000
(151) 25.01.2002
(540)

CPM 1V

(730) **Crucible Industries LLC**, 575 State Fair Boulevard, Solvay, NY, US
(740) Advokátní kancelář HOLEC, ZUSKA & Partneři, JUDr. Oldřich Trojan, Palác Anděl, Radlická 1c/3185, Praha 5, 15000
(510) (6) nástrojová ocel.
(511) 6
(210) O-161218

(111) **240353**
(220) 28.12.2000
(151) 25.01.2002
(540)

Technics

(730) **Panasonic Corporation**, 1006, Oaza Kadoma, Kadoma-shi, Osaka Fu, JP
(740) KOREJZOVA LEGAL v.o.s., JUDr. Zdeňka Korejzová, Korunní 810/104, Praha 10 - Vinohrady, 10100

(510) (9) automatické distributory, fotografické, kinematografické, optické přístroje a nástroje, kamery, elektrické bleskové jednotky, digitální kamery, foto prohlížečky, mikroskopy s iluminátory, fotografické kopírky, elektronické tiskací panely, objektivy, čočky, hasicí přístroje, baterie, suché články, baterie pro opětovné nabití, nabíječky akumulátorů, akumulátorové baterie, solární baterie, palivové články, uhlíky a uhlíkové tyče pro suché baterie (elektrody pro suché baterie), uhlíkové tyče pro sváření (části a příslušenství svařovacího zařízení), elektroinstalační přístroje, konektory (elektrické), elektrické kabely, elektroinstalační trubky, elektrotechnické kabelové kanály zejména pro pokládání elektrických kabelů, předřadníky (pro výbojky), podlahové elektroinstalační systémy, tlumicí světelné spínače, přerušovače, magnetické stykače a spouštěče, obvodové chrániče, spínací zařízení, elektrické rozvodné skříně, spínací zařízení, kabelové vývody a výstupní zdířky, zástrčky (elektrické), izolátory, elektrické časové spínače, jiná elektroinstalační zařízení zařazená ve tř. 9, signalizační zařízení a přístroje, domácí vchodové videotelefony, interkomunikační systémy, elektrické dveřní zvonky, bzučáky, požární hlásiče, poplašná zařízení pro únik plynu, poplašná zařízení proti zlodějům, přenosné tísňové bzučáky, akustické stroje a zařízení, rádia, kazetové přehrávače/nahrávače, radiomagnetofony, přenosné kazetové přehrávače, CD přehrávače/nahrávače, MD přehrávače/nahrávače, MD jednotky, DVD audio přehrávače/nahrávače, SD (chráněné digitální) přehrávače/nahrávače, SD (chráněné digitální) karty, reproduktory, tunery, zesilovače, stereofonní komponentní systémy, gramofony, grafické ekvalizéry, radiobudíky, IC nahrávače (nahrávače s integrovanými obvody), procesory digitálního zvuku, náhlavní sluchátka, mikrofony, kazetové přehrávače/nahrávače s možností doprovodného zpěvu, CD software (nahráný), elektrické megafony, jazykové laboratoře, audio systémy pro auta, místní rozhlas, zvukové mixážní pulty, čističí potřeby pro zvuková zařízení, audio kabely, video kabely, ostatní akustické přístroje zařazené ve tř. 9, audiovizuální přístroje a zařízení, televizní přijímače, zobrazovací jednotky, obrazovky, snímače obrazu, plazmové televizní přijímače, plazmové displeje, LCD televizní přijímače (televizní přijímače s obrazovkou z tekutých krystalů), displeje z tekutých krystalů, kombinované televizní přijímače s kazetovými videorekordéry, kombinované televizní přijímače s přehrávačem disků, antény, tunery pro satelitní vysílání, tunery pro televize, internetové terminály, videoprojektory, kazetové videorekordéry, digitální videokamery, videokamery, videotiskárny, přehrávače laserových disků, video CD (kompaktní disk) přehrávače, video CD software, DVD (digitální univerzální disk) video přehrávače/nahrávače, barevné video systémy pro velkoplošné displeje, systémy kabelové televize, ovladače pevných disků, video zobrazovače (video imagers), elektrické optické displejové panely, víceúčelové elektrické zobrazovací systémy, uzavřené systémy pro video zařízení, DVD software, televizní kamery, prepínače obrazového signálu, systémy pro nelineární střih, střihové řídicí jednotky, DVD autorizační (opravňovací) systémy, displeje se svítícími diodami, ostatní audiovizuální přístroje zařazené ve tř. 9, optické diskové přístroje a zařízení, ovladače optických disků, nahrávače optických disků, přehrávače optických disků, měniče optických disků, kartdřidže pro optické disky, systémy matričního lisování optických disků, komunikační přístroje a zařízení, faxové přístroje (pro příjem a vysílání), přijímače/vysílače, telefony, celulární mobilní telefony, pouzdra pro celulární mobilní telefony, telefonní záznamníky, privátní automatické pobočkové ústředny/systémy, GPS přijímače (globální určování polohy), radiotelefony, námořní radiolokátory, přijímače radiové vyhledávací služby (pagery), mobilní komunikační systémy, vícekanalové přístupové radiové systémy, elektrické provozní informační panely, videotelekonferenční systémy, systémy osobních mobilních telefonů (PHP

systémy), systémy pro místní síť, AV (audio/vizuální) kodeky (kodeky/dekodeky), navigační systémy umístěné uvnitř vozu (směrové naváděcí systémy), elektronické systémy pro výběr mýtného, antény pro GPS (systém globálního určování polohy), kontrolní (inspekční) přístroje a nástroje, elektrické zařízení pro otevírání dveří, komunikační a monitorovací systémy pro obytné budovy, detekční systémy proti narušitelům, automatizované systémy pro monitorovací a kontrolní funkce uvnitř budov, elektrické víceúrovňové bezpečnostní přístroje, automatické řídicí přístroje a zařízení, elektrické rozvodné panely, dopravní návěstí pro řízení provozu, světelné stmívače, spínače reagující na denní světlo, inventory, programovatelné řídicí jednotky a řadiče, transformátory, skříně (cubicles), systémy generátorů elektrické energie pro domácnosti, výkonové kondenzátory, počítače a počítačová periferní zařízení, počítače, textové procesory, počítačový software (nahráný), obrazové skenery pro osobní počítače, tiskárny, PC (osobní počítač) karty, počítačové klávesnice, myši (jako příslušenství pro zařízení pro zpracování dat), CD-ROM mechanika, disketová mechanika, čtečky/zapisovačky karet, čtečky čárových kódů, časové záznamníky, mobilní datové terminály, elektronické registrační pokladny, elektronické prodejní systémy (point of sales systems), terminály pro sběr dat, PDA (osobní digitální pomocníci, tzv. kapesní počítače), DVD-RAM/ROM mechanika, CAD/CAM (návrh a výroba s využitím počítače) systémy, mechanika pevného disku, elektronické kalkulátory, počítačový software, zdroje nepřerušitelného napájení pro počítače/komunikaci/vysílání, ostatní periferní zařízení pro počítače zařazené ve tř. 9, externí paměťová média, videokazety, čisticí pásy, D-VHS kazety, audiokazety, diskety, optické disky, mini-disky, digitální univerzální disky - DVD, karty s pamětí nebo mikroprocesorem (IC paměťové karty), měřicí přístroje a nástroje, systémy pro termoluminiscenční dozimetrii, přenosné rentgenové dozimetrie, elektronická počítadla, ampérmetry, měřiče spotřeby elektriny, svérkové obvodové měřiče, elektrické měřiče svodu a ztrát, elektrické izolační měřiče, teploměry, měřicí systémové procesory, víceobvodové monitory elektrické energie, mikroměřiče, měřiče tělesného tuku, krokoměry, audio/video analyzátoři, osciloskopy, modulátory, voltmetry, měřiče zkreslení, ostatní měřicí přístroje zařazené ve tř. 9, senzory, světelná čidla, tepelná čidla, poziční čidla, čidla úhlové rychlosti, rotační čidla, úhlová čidla, rosná čidla, ostatní čidla zařazená ve tř. 9, elektrické komponenty, světelné emisní diody, tekuté krystaly, displejové moduly z tekutých krystalů, magnetrony, diody, tranzistory, termostaty, integrované obvody, LSI obvody (velká integrace), polovodičové paměťové součástky, jednočipové mikropočítače, elektrické kondenzátorové mikrofonní kartridže (electric condenser microphone cartridge), polotónové obrazové procesory, tepelné tiskací hlavy, magnetické hlavy, permanentní magnety, konektory, relé, displejové komponenty, polovodičové lasery, CCD obrazové senzory, vrstevné kondenzátory, membránové jednotky pro obohacení kyslíkem, elektrické tunerové jednotky, vysokofrekvenční jednotky, jednotky pro ověřování platnosti mincí, jednotky pro ověřování platnosti bankovek, čtečky/zapisovače magnetických karet, napětíové řízené oscilátory, PLL (smyčka fázového závěsu) syntetizátorové moduly, bezdrátové komunikační modulové jednotky, optické přenosové/převodové komponenty, panely s plošnými spoji, komponenty reproduktorů, napájecí zdroje, AC (střídavý proud) adaptéry, konvergentní magnety, indukční cívky, kondenzátory pro elektrické spotřebiče, filtry elektrických signálů, transformátory, vychylovací jho, termistory, varistory, piezoelektrické keramické komponenty, akusticko-optické zařízení, rezistory, potenciometry, kodeky, tiskové jednotky, hybridní integrované obvody, spínací komponenty, tepelně zatavené vodičové panely, průhledné dotekové panely, elektroluminiscenční prvky, jednotky dálkového ovládání, magnetické odporové prvky, tepelné jističe a pojistky, ostatní elektronické komponenty zařazené ve tř. 9, ostatní elektrické potřeby pro domácnost zařazené ve tř. 9, elektrické žehličky, elektrické vlasové natáčky, elektrické kulmy, svařečky, elektrické přístroje pro obloukové svařování, svařovací elektrody, stroje pro řezání kovu obloukem, plynem nebo plazmou, ostatní přístroje a nástroje vědecké, námořní, geodetické, elektrické, fotografické, kinematografické a optické, ostatní přístroje pro vážení, měření, signalizaci, kontrolu (inspekci), záchranu a přístroje pro vyučování, ostatní přístroje pro záznam, převod nebo reprodukci zvuku a/nebo obrazu, ostatní magnetické nosiče zvukových záznamů, gramofonové desky, mechanismy pro přístroje na mince, ostatní zapisovací pokladny, počítací stroje, přístroje pro zpracování informací a počítače.

(511) 9

(210) O-162785

(111) **240671**
(220) 28.02.2001
(151) 25.01.2002
(540)

TRIFID

(730) **Juhaňák Stanislav MUDr.**, Vykáňská 1483/5, Praha 10, Strašnice, 10000, CZ
(740) Macek and Partners, Mgr. Jiří Macek, Sázavská 751/16, Praha 2, Vinohrady, 12000
(510) (16) papír a výrobky z papíru, tiskoviny, časopisy, knihy, kalendáře, plakáty, výrobky knihařské; (41) vydavatelství a nakladatelství.
(511) 16, 41
(210) O-164821

(111) **240696**
(220) 02.03.2001
(151) 25.01.2002
(540)



(730) **Laurich s.r.o.**, Na Lišce 202, Bystřany, 41761, CZ
(740) BOHEMIA PATENT, Ing. Jana Vanděliková, Petrská 1136/12, Praha 1, Nové Město, 11000
(510) (1) sorbenty anorganické a organické, iontoměniče, syntetické pryskyřice, chemické prostředky určené pro úpravu vody; (11) zařízení a stroje pro úpravu vody, zařízení na filtrování vody, zařízení na změkčování vody; (40) úpravy vody, úprava pitné vody, úprava vody pro různá odvětví průmyslu, úprava vody filtrací, změkčováním, demineralizací, dekarbonizací, denitrifikací - odstraňováním dusičnanů z pitné vody, odstraňování dusičnanů z odpadních vod; (42) inženýrská a projektová činnost se zaměřením na technologii úpravy vody a technologická zařízení pro úpravu vody, vývoj a výzkum v oblasti nových technologií úprav vody.
(511) 1, 11, 40, 42
(210) O-164935

(111) **241030**
(220) 22.11.2000
(151) 21.02.2002
(540)

SIM

(730) **Accord, spol. s r.o.**, Jinoňická 804/80, Praha 5, Košíře, 15800, CZ
(510) (9) počítačové programy týkající se ekonomických aplikací; (16) manuály; (42) tvorba software týkající se ekonomických aplikací.
(511) 9, 16, 42
(210) O-161359

(111) **241204**
(220) 26.01.2001
(151) 21.02.2002
(540)



(730) **Grawe GmbH**, Tegernseer Weg 1, 83679 Sachsenkam, DE
(740) PATENTSERVIS Praha a.s., Na Podkovce 281/10, Praha 4, Podolí, 14700
(510) (9) elektroinstalační materiály a komponenty pro datové sítě; (35) zprostředkování nákupu a prodeje v oblasti obchodu.
(511) 9, 35
(210) O-163557

(111) **241547**
(220) 21.03.2001
(151) 21.02.2002
(540)

RALUMAC

(730) **INGEVITY SOUTH CAROLINA, LLC**, 4920 O'Hear Ave, Ste 400, North Charleston, 29405, SC, US
(740) ZIVKO MIJATOVIĆ & PARTNERS s.r.o., Jugoslávských partyzánů 639/26, Praha 6, Bubeneč, 16000
(510) (19) emulze na úpravu povrchu silnic.
(511) 19
(210) O-165626

(111) **241567**
(220) 23.03.2001
(151) 21.02.2002
(540)



(591) Barevná
(730) **Průmyslové montáže s.r.o.**, Pikartská 1343/68, Ostrava, Radvanice, 71600, CZ
(740) JUDr. Holubcová Jana, advokát, Dolní Bečva 494, Dolní Bečva, 75655
(510) (37) stavebnictví; (40) zpracování materiálů.
(511) 37, 40
(210) O-165697

(111) **241970**
(220) 10.11.2000
(151) 22.03.2002
(540)

BODYGOLDING

(730) **Mgr. Mudruňka Vít akad. sochař**, Třeboradická 1071/39, Praha 8, 18200, CZ
(740) Ing. Vithous Roman, Pavlíkova 605/12, Praha 4 - Kamýk, 14200
(510) (2) barvy a laky, barviva, plátkové (lístkové) a práškové kovy; (3) kosmetické neceséry (s obsahem), kosmetické přípravky; (42) salony krásy.
(511) 2, 3, 42
(210) O-160881

(111) **242296**
(220) 12.04.2001
(151) 22.03.2002
(540)

EUVEKAN

(730) **Dr. Willmar Schwabe GmbH & Co.**, Willmar-Schwabe-Strasse 4, Karlsruhe, DE
(740) Rott, Růžička & Guttman a spol., Vyskočilova 1566, Praha 4, Michle, 14000
(510) (5) výrobky farmaceutické, veterinářské a hygienické, diabetické přípravky pro léčebné účely, potraviny pro batolata, náplasti, obvazový materiál, materiály pro plombování zubů a pro zubní otisky, dezinfekční přípravky, výrobky pro hubení škodlivých zvířat, fungicidy, herbicidy.
(511) 5
(210) O-166425

(111) **243398**
(220) 20.04.2001
(151) 23.04.2002
(540)

Tu-FLOR

(730) **TU-FLOR spol. s r.o.**, Tušimice 1, Kadaň, 43201, CZ
(740) Ing. Karel Novotný, Žufanova 1099/2, Praha 6, 16300
(510) (1) přípravky na regulaci růstu rostlin, hnojiva, přípravky pro hnojiva, kultury mikroorganismů, hnojiva a jiné chemikálie pro zemědělství; (31) květiny živé, květiny sušené, rostliny sušené, květinové cibule, rostlinná semena, větve z přírodních květin, keře, křoví, stromy, kultura houbová, podhoubí; (42) výzdoba interiérů, aranžování květin, zhotovování věnců, zahradní architektura, zahradnické služby, zahradnictví, léčení stromů, chemické analýzy, biologický výzkum, výzkum a vývoj nových výrobků, poradenství v oblasti květinářství, ničení plevelu, ničení škůdců.
(511) 1, 31, 42
(210) O-166656

(111) **243432**
(220) 30.04.2001
(151) 23.04.2002
(540)

NOESIS *advertising*

(730) **NOESIS s.r.o.**, Dvořákova 3134/2, Ústí nad Labem, 40001, CZ
(740) Mgr. Jiří Macek, Sázavská 16, Praha 2 - Vinohrady, 12000
(510) (16) papír a výrobky z papíru, tištěné materiály, publikace, propagační materiály, fotografie, plakáty, inzertní listy, katalogy, prospekty, brožury, samolepky, obtisky, reklamní tiskoviny, záložky do knih, vizitky, pohlednice, tiskopisy, výrobky knihařské, tiskoviny, letáky; (35) reklamní a propagační činnost, zasílání reklamních a inzertních materiálů zákazníkům, poskytování propagačních služeb, aktualizování propagačních materiálů, vydávání, zveřejňování a publikování reklamních a propagačních textů, obstaratelská, zprostředkovatelská a poradenská činnost v oblasti reklamy a propagace.
(511) 16, 35
(210) O-166953

(111) **243482**
(220) 14.05.2001
(151) 23.04.2002
(540)



...a nebudete vyčerpaní

(730) **MUTE, spol. s r.o.**, Vyhliškova 547, Praha 9 - Čakovice, 19600, CZ
(510) (7) čerpadla (části strojů, motorů a hnacích strojů), čerpadla (stroje), čerpadla mazací, čerpadla na pivo, čerpadla na stlačený vzduch, čerpadla odstředivá, čerpadla pro vytápěcí zařízení, čerpadlové membrány, ejektory (proudová čerpadla), ucpávky (části strojů), míchací zařízení; (42) poradenství (odborné-), s výjimkou obchodního.
(511) 7, 42
(210) O-167237

(111) **243508**
(220) 16.05.2001
(151) 23.04.2002
(540)



(730) **Janoušek Zdeněk**, Murmanská 5/1250, Praha 10 - Vršovice, 25163, CZ
Janoušek Zdeněk, Čtyřkoly 153, Čerčany, 25722, CZ
Janoušek Petr, Čtyřkoly 156, Čerčany, 25722, CZ
(740) HM PARTNERS s.r.o., Ing. Zdeněk Michálek, Štefánikova 1163/12, Koprivnice, 74221
(510) (23) vlákna pro textilní účely; (25) oděvy, obuv, kloboučnické zboží; (26) krajky a výšivky, stuhu a tkaničky, knoflíky, háčky a očka, poutka - galanterie, špendlíky a jehly, umělé květiny.
(511) 23, 25, 26
(210) O-167359

(111) **243509**
(220) 16.05.2001
(151) 23.04.2002
(540)

Boma

(730) **Janoušek Zdeněk**, Murmanská 5/1250, Praha 10 - Vršovice, 25163, CZ
Janoušek Zdeněk, Čtyřkoly 153, Čerčany, 25722, CZ
Janoušek Petr, Čtyřkoly 156, Čerčany, 25722, CZ
(740) HM PARTNERS s.r.o., Ing. Zdeněk Michálek, Štefánikova 1163/12,
Kopřivnice, 74221
(510) (23) vlákna pro textilní účely; (25) oděvy, obuv, kloboučnické zboží; (26)
krajky a výšivky, stuhy a tkaničky, knoflíky, háčky a očka, poutka -
galanterie, špendlíky a jehly, umělé květiny.
(511) 23, 25, 26
(210) O-167360

(111) **243928**
(220) 14.09.2001
(151) 23.04.2002
(540)

VIKO

(730) **VIKO s.r.o.**, U Beránky 4/2140, Praha 6, 16000, CZ
(740) PROPATENT, Ing. Vlasta Sedláčková, Pod Pekařkou 107/1, Praha 4,
Podolí, 14700
(510) (1) hořlavé, zdraví škodlivé, žíravé, dráždivé, senzibilizující, výbušné a
životnímu prostředí nebezpečné chemické látky, chemické přípravky,
lepidla, organická i anorganická hnojiva; (4) tuhá, tekutá a plynná paliva,
veškerá maziva; (12) kolová a kolejová vozidla pro veřejnou dopravu a
jejich části, spadající do tř. 12; (36) finanční služby.
(511) 1, 4, 12, 36
(210) O-171533

(111) **244099**
(220) 27.10.2000
(151) 23.05.2002
(540)

MATURITY

(730) **Centrum pro zjišťování výsledků vzdělávání**, Jankovcova 933/63,
Praha 7 - Holešovice, 17000, CZ
(740) MIRA - patentová a známková kancelář, Blanka Fišerová, V Kapslovně
11, Praha 3, 13000
(510) (16) periodické tiskoviny a materiály; (41) vydavatelské a nakladatelské
služby.
(511) 16, 41
(210) O-160494

(111) **244721**
(220) 02.11.2000
(151) 24.06.2002
(540)

ODOREX

(730) **XINTEX Czech, spol. s r. o.**, Roztylská 1860/1, Praha 4 - Chodov,
14800, CZ
(510) (1) tekutý koncentrovaný deodorant.
(511) 1
(210) O-160663

(111) **244854**
(220) 07.05.2001
(151) 24.06.2002
(540)

PKD

(730) **PKD, s.r.o.**, Dělnická 413, Dačice, Dačice V, 38001, CZ
(510) (6) kovové stavební materiály, kovové potřeby zámečnické a klempířské,
kovové trubky, hutní materiál, kovové konstrukce, kovová tělesa a
kontejnery, kotle; (7) stroje s mechanickým pohonem; (8) nářadí a přístroje
s ručním pohonem; (11) přístroje pro osvětlení, topení, výrobu páry, vaření,
přístroje chladící, přístroje pro sušení, ventilaci, distribuci vody; (35)
hudební agentura, pronájem kancelářských strojů a zařízení; (37) provádění
bytových a občanských staveb, provádění staveb včetně jejich změn,
udržovacích prací na nich a jejich odstraňování, instalace a opravy
elektrických zařízení, revize elektrických zařízení, stavba strojů s
mechanickým pohonem, montáž, opravy a revize topenářských zařízení,
pronájem čistících strojů, stavebních strojů a zařízení, pronájem nářadí,
strojů a zařízení jak s mechanickým, tak s elektrickým pohonem, kromě
případů vyžadujících zvláštní oprávnění; (39) silniční motorová doprava
nákladní, zdvihání a přemísťování břemen; (42) potápěčské práce.
(511) 6, 7, 8, 11, 35, 37, 39, 42
(210) O-167070

(111) **245249**
(220) 02.10.2001
(151) 24.06.2002
(540)

HOFEX

(730) **Pavel Hoferka**, Borošova 634/2, Praha 4, 14900, CZ
(740) Ing. Jarmila Javoříková, Slunečná 4566, Zlín, 76005
(510) (6) protipožární dveře a konstrukce z kovů a slitin, stavební materiály z
kovů a slitin, trezory, bezpečnostní kování, zámky a mechanické zábrany z
kovu, spojovací materiály z kovu; (19) stavební materiály nekovové, dřevo
polozpracované, dveře, okna apod., spojovací materiály nekovové, stavební
a bezpečnostní sklo, stavební plasty; (21) užitková keramika a sklo, uvedené
v této třídě; (37) zámečnictví, montáž mechanických zábranných systémů.
(511) 6, 19, 21, 37
(210) O-172053

(111) **246305**
(220) 16.11.2000
(151) 26.08.2002
(540)

DDB

(730) **Omnicom International Holdings Inc.**, 720 California Street, San Francisco, CA, US
(740) KOREJZOVA LEGAL v.o.s., JUDr. Petra Sauvage de Brantes, advokátka, Korunní 810/104, Praha 10, Vinohrady, 10100
(510) (16) tiskoviny, knihy, papírenské výrobky, časopisy, papír a výrobky z papíru, lepenka a výrobky z lepenky; (35) reklamní služby, přímé marketingové služby, inzertní služby, služby související se stykem s veřejností (public relations), propagační služby, marketingové služby; (42) designerské služby, tiskárenské služby, fotografování.
(511) 16, 35, 42
(210) O-161159

(111) **247080**
(220) 22.11.2000
(151) 24.09.2002
(540)



(591) Barevná
(730) **Accord, spol. s r.o.**, Jinonická 804/80, Praha 5, Košíře, 15800, CZ
(510) (16) manuály s výjimkou manuálů z oblasti software a výpočetní techniky.
(511) 16
(210) O-161358

(111) **247104**
(220) 26.01.2001
(151) 24.09.2002
(540)

BEAR STEARNS

(730) **JPMorgan Chase & Co.**, Park Avenue, New York, NY, US
(740) TRAPLOVÁ-HAKR-KUBÁT Advokátní a patentová kancelář, Mgr. Jana Šuranová Traplová, Přístavní 24, Praha 7, 17000
(510) (16) tištěné instruktážní, vzdělávací a rešeršní materiály zaměřené na oblast finančních trhů, cenných papírů, komodit, termínovaných obchodů, finančních derivátů a dalších druhů investic, dále zaměřené na společnosti, vlády a jiné subjekty vydávající cenné papíry a dluhopisy; (36) finanční služby.
(511) 16, 36
(210) O-163570

(111) **248014**
(220) 26.04.2001
(151) 29.10.2002
(540)



(591) Barevná
(730) **ARMAT spol. s r.o.**, 82, Řetová, 56141, CZ
(740) BOHEMIA PATENT, Ing. Jana Vanděliková, Petrská 1136/12, Praha 1, Nové Město, 11000
(510) (7) filtry (části strojů nebo motorů), vložky pro filtrační zařízení, vypouštěcí kohouty, ventily (jako části strojů), ventily zpětné (části strojů), ventily (armatury) části strojů, ruční a pneumatické ventily, čerpadla; (9) měřicí a signalizační zařízení, tlakoměry, tlakoměry (manometry) pro ventily, teploměry, průtokoměry, tlakoměrové ventily, vodoznaky; (11) filtry (části zařízení pro průmysl nebo domácnost).

(511) 7, 9, 11
(210) O-166884

(111) **248140**
(220) 31.08.2001
(151) 29.10.2002
(540)



(591) Barevná
(730) **100MEGA Distribution s.r.o.**, Železná 681/7, Brno, Horní Heršpice, 61900, CZ
(740) PROPATENT, Ing. Vlasta Sedláčková, Pod Pekařkou 107/1, Praha 4, Podolí, 14700
(510) (9) osobní počítače; (37) opravy osobních počítačů a jejich periferních zařízení, opravy počítačových sítí, montáž, údržba a servis telekomunikačních zařízení připojených k jednotné telekomunikační síti, montáž datových sítí ve vyhrazených kmitočtových pásmech; (38) provoz internetového serveru a připojení uživatelů na internet, poskytování prostoru na www stránkách, provozování datových sítí ve vyhrazených kmitočtových pásmech, zřizování telekomunikačních zařízení připojených k jednotné telekomunikační síti; (42) projektování a realizace počítačových sítí.
(511) 9, 37, 38, 42
(210) O-170990

(111) **248182**
(220) 03.10.2001
(151) 29.10.2002
(540)



(730) **CC WOOD s.r.o.**, Božkovská 2967, Praha 4 - Spořilov, 14100, CZ
(740) PROPATENT, Ing. Vlasta Sedláčková, Pod Pekařkou 107/1, Praha 4, Podolí, 14700
(510) (6) dveřní kování, dveřní kování (kovové); (20) dvířka k nábytku, kuchyňský nábytek.
(511) 6, 20
(210) O-172068

(111) **249030**
(220) 08.02.2001
(151) 25.11.2002
(540)

GLAMOUR

(730) **Les Publications Condé Nast S.A.**, 56A, rue de Faubourg Saint-Honoré, Paříž, FR
(740) Rott, Růžička & Guttmann, Patentové, známkové a advokátní kanceláře, JUDr. Vladimír Rott, patentový zástupce, Vyskočilova 1566, Praha 4, Michle, 14000
(510) (35) reklamní, inzertní a propagační činnost, informační servis a poradenské služby v obchodě, pořádání reklamních a obchodních výstav a předváděcích akcí zboží a obchodních služeb, včetně distribuce zboží k reklamním účelům, zprostředkovatelské služby v oblasti obchodu, obchodní služby v oboru polygrafie, průzkum trhu a marketing, obchodní zastoupení

tuzemských a zahraničních firem, rozmnožovací služby; (41) produkční a agenturní činnost v oblasti zábavy, kultury a výchovy, pořádání zábavních soutěží, zájmových klubů a společenských akcí, pořádání společenských módních přehlídek, informační, konzultační, obstaravatelské a zprostředkovatelské služby v oboru produkční a agenturní činnosti v oblasti zábavy, kultury a výchovy; (42) odborné zprostředkovatelské a poradenské služby v oboru polygrafie.

(511) 35, 41, 42
(210) O-164153

(111) **249115**
(220) 31.08.2001
(151) 25.11.2002
(540)



(591) Barevná
(730) **100MEGA Distribution s.r.o.**, Železná 681/7, Brno, Horní Heršpice, 61900, CZ
(740) PROPATENT, Ing. Vlasta Sedláčková, Pod Pekařkou 107/1, Praha 4, Podolí, 14700
(510) (9) síťové karty do stolních a mobilních počítačů, síťové rozbočovače a přepínače pro metalická i optická vedení, tiskové servery, brány pro připojení počítačových sítí na internet, diskové servery, konventory a opakovací metalických a optických datových vedení, analogové modemy interní a externí, adaptéry, zařízení pro telefonování přes internet, ethernet adaptéry, externí ethernet adaptéry, datové metalické kabely, optické kabely, kabelové rozvaděče.
(511) 9
(210) O-170989

(111) **250644**
(220) 24.10.2000
(151) 27.01.2003
(540)



(591) Barevná
(730) **Dopravní podnik města Ústí nad Labem, a.s.**, Revoluční 26, Ústí nad Labem, 40111, CZ
(740) Mgr. Jitka Vejražková, patentový zástupce, Pod Harfou 938/58, Praha 9, Vysočany, 19000
(510) (9) počítačové programy nahané, s možností stažení, počítačový software (nahaný); (35) reklamní, inzertní a propagační činnost; (37) opravy motorových vozidel, průmyslové mytí autobusů, pronájem stavebních strojů a zařízení, instalace a opravy elektrických strojů, přístrojů a elektrických spotřebičů, provozování čerpacích stanic s palivy a mazivy; (39) silniční motorová doprava osobní, silniční motorová doprava nákladní, provozování trolejbusové dráhy v rámci MHD v Ústí nad Labem, provozování veřejné dráhy osobní trolejbusové dopravy v rámci MHD v Ústí nad Labem; (41) vyučování řízení motorových vozidel; (42) poskytování ubytovacích služeb, inženýrsko - investorská činnost ve stavebnictví (kromě projektové činnosti), tvorba software, počítačové programování, aktualizace počítačových programů.

(511) 9, 35, 37, 39, 41, 42
(210) O-160365

(111) **258706**
(220) 17.01.2001
(151) 27.11.2003
(540)



(730) **CHOPA, spol. s r.o.**, Starý Vestec 224/78, 28916, CZ
(740) Müller Václav, patentový zástupce, Filipova 2016, Praha 4, 14800
(510) (1) chemické výrobky určené pro průmysl, zemědělství a zahradnictví, půdní hnojiva přírodní i umělá, chemické prostředky pro konzervování potravin, průmyslová pojidla a lepidla; (3) výrobky kosmetické, čističe skvrn, čistící prostředek na nádobí a přípravky na čištění textilií a jiných předmětů, mýdla tuhá i mýdla tekutá, přípravky pro tělovou kosmetiku, šampóny vlasové i tělové, pěny a soli do koupelí, sprchové gely, čistící prostředky pro pleť, jako pleťová mléka, opalovací krémy, pleťové masky, krémy, vodičky, přípravky k čištění, leštění a odmašťování, brusné přípravky, voňavkářské výrobky, éterické oleje, dekorativní kosmetika apod; (5) WC deodoranty, WC osvěžovače, WC gely, prostředky k ničení plevele a k hubení živočišných škůdců, hmyzu a škodlivých zvířat, fungicidy a herbicidy, prostředky odpuzující hmyz, výrobky zvěrolékařské, farmaceutické a zdravotnické spadající do této třídy jako jsou dezinfekční prostředky, diabetické přípravky pro léčebné účely, hygienické potřeby pro lékařství a pro osobní hygienu, přípravky na růst vlasů s léčivými účinky.
(511) 1, 3, 5
(210) O-163290

(111) **316678**
(220) 23.09.2010
(151) 09.02.2011
(540)



(730) **TEREZIA COMPANY s.r.o.**, Na návrší 997/14, Praha 4 - Michle, 14100, CZ
(740) Václav Müller, patentový zástupce, Filipova 2016/6, Praha 4, 14800
(510) (3) kosmetické výrobky, zejména krémy; (5) výrobky dietetické pro léčebné účely, potraviny pro batolata a nemocné, potravinové přípravky a doplňky všeho druhu, zejména dětské sirupy pro lékařské i zvěrolékařské účely, zejména na bázi jednodruhových hub jako hlívy ústříčné, Shii-Take v prášku i směsi hub s léčebnými účinky, posilující poživatiny k léčebným účelům, vitamínové přípravky, poživatiny pro doplnění redukčních diet nebo přípravků pro hubnutí, vše s léčebnými účinky, přípravky s léčebnými účinky, obsahující biochemické katalyzátory, zejména pro fyzicky aktivní osoby, rekonvalescenty a nemocné, nápoje iontové, vše výše uvedené určené k léčebným účelům, dezinfekční prostředky a přípravky, jiné než pro osobní potřebu, WC deodoranty, WC osvěžovače, WC gely, prostředky k ničení plevele a k hubení živočišných škůdců, výrobky veterinářské, farmaceutické a zdravotnické, spadající do této třídy, diabetické přípravky pro léčebné účely, nápoje dietetické a dětské sirupy, upravené pro lékařské účely, čaje léčivé, enzymatické přípravky pro lékařské i zvěrolékařské účely, léky a léčiva pro humánní medicínu i pro zvěrolékařské účely, léčivé

rostliny, masti na popáleniny, mikroorganismy pro lékařské a zvěrolékařské účely, pastilky pro farmaceutické účely, pesticidy; (29) maso, ryby, drůbež, zvěřina, paštiky, masové, rybí, drůbeží a zvěřinové konzervy, masové a sojové výtažky, ovoce a zelenina konzervovaná, sušená a zavařená, tofu, šťáva rajčatová na vaření, želé, džemy, kompoty, vejce, mléko a mléčné výrobky, výrobky na bázi brambor, jako bramborové lupínky apod., spadající do tř. 29, oleje a tuky jedlé, ovocné dřevě; (30) oplatky, cukrovinky, včetně gumových (žvýkačká guma ne pro lékařské účely) a esenci pro cukrovinky, pekárenské výrobky, cukrářské výrobky všeho druhu, jako dorty, koláče, marcipán, pečivo jemné, perníky, medovníky, suchary, zákusky apod., káva, čaj, kakao, cukr, rýže, kávové náhražky, med, sirup melasový, droždí pro kynutí, sůl, hořčice, ocet, omáčky, majonéza, kečup, koření, zmrzlina, led pro osvěžení, obilné vločky, těstoviny, výrobky na bázi sušené bramborové kaše, mouka potravinářská a výrobky z mouky, jako bramborové těsto v prášku, bramborová kaše v prášku, bramborové drtě, bramborové krokety v prášku, bramborové noky v prášku, směs pro přípravu knedlíků; ; (32) nealkoholické nápoje, přípravky nebo příchutě na výrobu nápojů, koncentráty a sirupy k výrobě nápojů, ovocné nebo zeleninové šťávy a džusy a sirupy, dětské sirupy, zejména na bázi jednodruhových hub, nealkoholické nápoje obohacené vitamíny nebo minerály, iontové a energetické nápoje nealkoholické, proteinové nealkoholické nápoje, dietní nápoje, želatinové nápoje, tablety a prášky na přípravu šumivých nealkoholických nápojů, ovocné nebo zeleninové nealkoholické nápoje, nealkoholické nápoje s příchutí ovoce a zeleniny, minerální vody, pramenité vody, sodová voda, voda, šumivé nealkoholické nápoje, míchané nápoje nealkoholické, rajčatová šťáva jako nápoj, aperitivy nealkoholické.

(511) 3, 5, 29, 30, 32
(210) O-479707

(111) **316745**
(220) 15.09.2010
(151) 16.02.2011
(540)

Novolin

(730) **Polytex, s.r.o.**, Úpická 120, Malé Svatoňovice, 54234, CZ
(510) (24) netkaná textilie z polyesteru, netkaná textilie z vláken syntetických polymerů, netkaná textilie z vláken syntetických polymerů a příměsí přírodních vláken.
(511) 24
(210) O-479142

(111) **316839**
(220) 28.07.2010
(151) 23.02.2011
(540)



(730) **Huml Filip MgA.**, Kosmonautů 2845, Mělník, 27601, CZ
(510) (25) oděvy, obuv, kloboučnické zboží; (35) obchodní činnosti s výrobky ve tř. 25; (41) výchova, vzdělávání, zábava, sportovní a kulturní aktivity.
(511) 25, 35, 41
(210) O-478321

(111) **317116**
(220) 14.10.2010
(151) 09.03.2011
(540)

(730) **Palírna U Zeleného stromu a.s.**, Drážďanská 14/84, Ústí nad Labem, Krásné Březno, 40007, CZ
(740) Mgr. Tomáš Chleboun, advokát, Vinohradská 6, Praha 2, 12000
(510) (33) alkoholické nápoje všeho druhu, zejména vína, lihoviny a likéry, destilované nápoje, destiláty vinné, ovocné, bylinné, destiláty ušlechtilé a řezané, alkoholické aperitivy a koktejly, koncentráty k přípravě alkoholických nápojů a esence do lihovin, pálenky, alkoholové extrakty; (35) zprostředkování prodeje a nákupu výrobků v oboru alkoholických a nealkoholických nápojů, inzertní a propagační služby, včetně zveřejňování reklamních a náborových textů a jejich rozšiřování, průzkum a analýza trhu, zpracování odborných obchodních posudků a studií, informační servis v oboru obchodu a reklamy, správa obchodních zájmů třetích osob, obchodní zastoupení tuzemských a zahraničních firem, poskytování pomoci při provozování obchodu, včetně zprostředkování obchodních záležitostí a personalistiky, organizování, zabezpečování a pořádání propagačních nebo komerčních výstav, propagačních a reklamních akcí a přehlídek zboží, včetně distribuce zboží a jeho vzorků k reklamním účelům, odborná poradenská a konzultační činnost v oboru obchodu, podnikání, reklamy a propagace.
(511) 33, 35
(210) O-480219

(111) **317243**
(220) 31.08.2010
(151) 23.03.2011
(540)

AUTODOKTOR

(730) **Novák Marek**, Pavlova 52, Radonice, 25073, CZ
(510) (3) přípravky pro čištění, leštění, odmašťování a broušení; (37) služby údržbářské, které mají uchovat předmět v původním stavu, aniž by se změnila některá z vlastností, zejména antikorozi nátěry pro vozidla, automobily (čištění), automobily (leštění, politura), automobily (mazání), automobily (mytí), automobily (opravy), čalounické opravy.
(511) 3, 37
(210) O-479129

(111) **317386**
(220) 21.09.2010
(151) 30.03.2011
(540)

(730) **Kupka Luděk Ing.**, Na Pastvinách 660/2, Hradec Králové, Třebeš, 50008, CZ
Domanský Aleš, Bělkovice 659, Bělkovice - Laštany, 78316, CZ
(510) (3) kosmetické výrobky.

(511) 3
(210) O-479617

(111) **317387**
(220) 21.09.2010
(151) 30.03.2011

(540) **SERPENS DERM HADÍ MAST**

(730) **Kupka Luděk Ing.**, Na Pastvinách 660/2, Hradec Králové, Třebeš,
50008, CZ

Domanský Aleš, Bělkovice 659, Bělkovice - Lašťany, 78316, CZ

(510) (3) kosmetické výrobky.

(511) 3
(210) O-479618

(111) **317566**
(220) 11.10.2010
(151) 14.04.2011
(540)



(730) **STŘÍDA SPORT s.r.o.**, Čacké 1120, Pardubice, 53002, CZ

(740) Ing. Petr Soukup, patentový zástupce, tř. Svobody 43/39, Olomouc, 77900

(510) (9) ochranné helmy pro sportovní účely, ochranné brýle pro sportovní účely, ochranné štíty obličejové; (16) tiskoviny všeho druhu včetně propagačních materiálů, plakáty, katalogy, fotografie, neperiodický tisk, programy, bulletiny, zápisníky, dopisní papíry, přání, kalendáře, tašky spadající do této třídy, těžítka, karty, papírové vlaječky, drobné propagační předměty spadající do této třídy včetně předmětů z umělé hmoty, například tužky, pera, nože na rozřezávání papíru, umělohmotné vlaječky; (18) vybavení pro sport, turistiku a cestování, jako např. batohy, hokejové tašky, kabely, torby, vaky, tašky pro horolezce, lovce, turisty, školáky a studenty, tašky a kabely plážové, nákupní tašky, cestovní tašky, ledvinky, klíčenky, přívěsky na klíče, peněženky, drobné reklamní předměty z kůže, slunečníky, deštníky; (21) poháry z ne drahých kovů; (24) vlajky, ručníky, kapesníky; (25) repliky dresů, oděvy, obuv a kloboučnické zboží, sportovní oděvy, turistické oblečení a vybavení, např. větrovky, bundy, teplákové soupravy, textilní výrobky, např. spodní prádlo, trenýrky, tílka, body, dresy, ribana, košile, mikiny, roláky, kalhoty, opasky, rukavice, šátky, šály, čepice, barety, klobouky, kšiltovky a jiné pokrývky hlavy, župany, vrchní ošacení, kombinézy, koupací pláště, kravaty, domácí ošacení, oblečení pro volný čas, technické úplety, potítka ke sportovnímu oblečení, ponožky a podkolenky, pletené zboží, např. rukavice pletené, pletené vesty a svetry, pletené šály, pletené čepice, čepice se štítkem, obuv turistická, obuv sportovní, obuv pletená, návleky pro lyžaře a orientační běžce, sportovní oděvní doplňky; (26) nášivky na oděvy, zažehlovací obtisky; (28) hokejové brusle, hokejové puky, hokejové a brankářské hole pro lední hokej a pro hokejbal, čepele a shafty holí, brusle s botami včetně chráničů na brusle, hokejová ochranná výstroj, jmenovitě rukavice, helmy, chrániče ramen, betony pro brankáře, ochranné vesty pro brankáře, chrániče loktů, kolen, obličejové masky, chrániče předloktí, chrániče hrudníku a zad, polštářované chrániče ramen, vatované kalhoty, návleky, nákolenníky, nátepníky, hokejové přilby, výstroj pro fotbal, jmenovitě nárameníky, chrániče holení (vše sportovní potřeby), brankářské rukavice, míče, sportovní náradí a náčiní, hry, hračky, maskoty, sportovní zboží nezařazené v jiných třídách; (35) zprostředkovatelská činnost v oblasti obchodu s výrobky ve třídách 9, 16, 18, 21, 24, 25, 26 a 28, export a import výrobků uvedených ve třídách 9, 16, 18, 21, 24, 25, 26 a 28, šíření a distribuce vzorků a reklamních předmětů, reklama, propagace a inzerce všemi druhy médií, výstavní akce reklamního a obchodního charakteru.

(511) 9, 16, 18, 21, 24, 25, 26, 28, 35
(210) O-480052

(111) **317621**
(220) 04.10.2010
(151) 20.04.2011
(540)



(730) **ProSpánek SE**, Hyberská 1271/32, Praha 1 - Nové Město, 11000, CZ
(740) Halaxová & Halaxová TETRAPAT, Mgr. Eva Halaxová, Jinonická
804/80, Praha 5, Košíře, 15800

(510) (20) matrace do postelí, polštáře.

(511) 20
(210) O-479895

(111) **317739**
(220) 14.10.2010
(151) 27.04.2011

(540) **VÍDEŇSKÉ POKUŠENÍ**

(730) **Sonnentor s.r.o.**, Příhon 943, Čejkovice, 69615, CZ

(740) Ing. Petr Soukup, patentový zástupce, tř. Svobody 43/39, Olomouc, 77900

(510) (29) zavařované, mražené, sušené a vařené ovoce a zelenina, želé, džemy; (30) káva, čaj, kakao, cukr, rýže, tapioka, ságo, kávové náhražky, mouka a přípravky z obilnin, chléb, pečivo, cukrovinky, zmrzlina, med, sirup melasový, droždí, prášky do těsta, sůl, hořčice, ocet, nálevy (k ochucení), koření, led pro osvěžení; (32) piva, minerální vody, šumivé nápoje a jiné nápoje nealkoholické, nápoje a šťávy ovocné, sirupy a jiné přípravky ke zhotovování nápojů.

(511) 29, 30, 32
(210) O-480203

(111) **317983**
(220) 05.10.2010
(151) 11.05.2011
(540)



(730) **Karel Oulehle**, K Větrolamu 249/24, Praha 8 - Čimice, 18100, CZ

(510) (36) zprostředkování leasingových a pojistných smluv, zejména na dopravní prostředky, vyřízení pojistných událostí, hlášení pojistných událostí, řešení pojistných událostí; (37) opravy automobilů; (38) zprostředkování komunikace mezi klientem a finančními ústavy.

(511) 36, 37, 38
(210) O-479902

(111) **318010**
(220) 04.11.2010
(151) 11.05.2011

(540) **MCELY BOUQUET** Rituální péče o tělo
a duši. Lěčivá Omlazující Povznášející

(730) **Chateau Mcely, s.r.o.**, Mcely 61, Nymburk, 28936, CZ
(740) Mgr. Klára Stibůrková, Husova 2117, Benešov, 25601
(510) (3) přírodní prostředky pro péči o tělo, přírodní kosmetické prostředky, esenciální oleje pro osobní potřebu; (4) svíčky, vonné svíčky; (5) vonné oleje pro aromaterapii a jiné vonné přípravky, bylinné čaje, přírodní (rostlinné) extrakty a výrobky na nich založené, vše pro lékařské účely.
(511) 3, 4, 5
(210) O-480743

(111) **318042**
(220) 09.12.2010
(151) 11.05.2011
(540)



(730) **Mateřská škola Školička, s.r.o.**, Sinkulova 70/27, Praha 4, Podolí, 14700, CZ
(740) JUDr. David Karabec, Na Stráži 1306/5, Praha 8, 18000
(510) (41) výchovná, vzdělávací a kulturní činnost, mimoškolní výchova a vzdělávání, předškolní vzdělávání, hlídací koutky, školky, pořádání kurzů a školení, lektorská činnost, organizování vzdělávacích, sportovních a zábavných soutěží, pořádání volnočasových aktivit, pořádání táborů pro děti, konzultační a poradenská činnost v oblasti péče a výchovy dítěte; (43) péče o dítě do tří let věku v denním režimu (dětské jesle), služby v oblasti stravování dětí.
(511) 41, 43
(210) O-481656

(111) **318092**
(220) 18.10.2010
(151) 18.05.2011
(540)

PRO KLOUB trio

(730) **UNIOS Pharma s.r.o.**, Robousy 188, Jičín, 50601, CZ
(740) Ing. Václav Kratochvíl, Tábořská 758/33, Mladá Boleslav, 29301
(510) (5) přípravky farmaceutické, dietetické doplňky potravy minerální, výživové přípravky k léčebným účelům, vitamínové přípravky, přípravky obsahující stopové prvky pro léčebné účely, přípravky pro podporu a zlepšení stavu chrupavek a kloubů pro léčebné účely, lékařské přípravky pro hubnutí; (29) konzervované a solené potraviny na živočišné bázi, v rámci této třídy, extrakty z chaluh pro potravinářské účely, jedlá želatina a želatinové výrobky a přípravky pro výživu, mléčné výrobky, potravinové doplňky obsahující látky živočišného původu, ne pro lékařské účely, proteinové výrobky a přípravky pro výživu, v rámci této třídy; (30) příchutě a přísady do potravin a nápojů, s výjimkou esencí a éterických olejů, glukóza pro výživu, potravinové doplňky na rostlinné bázi, ne pro lékařské účely, v rámci této třídy.
(511) 5, 29, 30
(210) O-480293

(111) **318202**
(220) 09.11.2010
(151) 25.05.2011
(540)

Tereza Maxová

(730) **Maxová Tereza**, Jamíkova 1880/4, Praha 4, 14900, CZ
(510) (3) přípravky pro bělení a jiné prací prostředky, přípravky pro čištění, leštění, odmašťování a broušení, mýdla, parfumerie, vonné oleje, kosmetika, vlasové vody (lotions), zubní pasty; (14) vzácné kovy a jejich slitiny a výrobky z těchto látek nebo posříbřeného nebo pozlaceného kovu, nejsou - li uvedeny v jiných třídách, klenoty, bižuterie, drahokamy, hodinářské potřeby a chronometrické přístroje; (16) papír, lepenka a výrobky z těchto materiálů, které nejsou zařazeny do jiných tříd, tiskářenské výrobky, potřeby pro knižní vazby, fotografie, papírenské zboží, lepidla pro papírenství nebo domácnost, materiál pro umělece, štetce, psací stroje a kancelářské potřeby (vyjímaje nábytek), učební a vyučovací pomůcky s výjimkou přístrojů, plastické obaly (nezařazené do jiných tříd), tiskářské typy, štočky; (18) kůže, imitace kůže, výrobky z těchto materiálů, které nejsou zahrnuty do jiných tříd, kůže ze zvířat, kufrů a zavazadla, deštníky, slunečníky a hole, biče a sedlářské výrobky; (25) oděvy, obuv, kloboučnické zboží; (28) hry, hračky, potřeby pro gymnastiku a sport, které nejsou uvedeny v jiných třídách, vánoční ozdoby; (35) propagační činnost, reklama, pomoc při řízení obchodní činnosti, obchodní administrativa, kancelářské práce; (41) výchova, vzdělávání, zábava, sportovní a kulturní aktivity.
(511) 3, 14, 16, 18, 25, 28, 35, 41
(210) O-480834

(111) **318223**
(220) 26.11.2010
(151) 25.05.2011
(540)

KLAUDIA

(730) **Crystalex CZ, s.r.o.**, Masarykovo nábřeží 236/30, Praha 1 - Nové Město, 11000, CZ
(740) RETROPATENT s.r.o., Dobiášova 1246/29, Liberec, Liberec VI-Rochlice, 46006
(510) (11) svítidla, lustry, lampy; (21) sklářské výrobky všeho druhu - v rámci této třídy, výrobky užitkového a uměleckého skla hladkého a zušlechťeného; (40) zpracování skla, sklářské práce, zejména zušlechťování a úprava skla, foukání skla, tepelné tvarování, leštění, broušení, pískování, barvení, malování, leptání, zlacení, rytí, matování.
(511) 11, 21, 40
(210) O-481300

(111) **318224**
(220) 26.11.2010
(151) 25.05.2011
(540)

KLAUDIE

(730) **Crystalex CZ, s.r.o.**, Masarykovo nábřeží 236/30, Praha 1 - Nové Město, 11000, CZ
(740) RETROPATENT s.r.o., Dobiášova 1246/29, Liberec, Liberec VI-Rochlice, 46006
(510) (11) svítidla, lustry, lampy; (21) sklářské výrobky všeho druhu - v rámci této třídy, výrobky užitkového a uměleckého skla hladkého a zušlechťeného; (40) zpracování skla, sklářské práce, zejména zušlechťování a úprava skla, foukání skla, tepelné tvarování, leštění, broušení, pískování, barvení, malování, leptání, zlacení, rytí, matování.
(511) 11, 21, 40
(210) O-481301

(111) **318300**
(220) 14.10.2010
(151) 01.06.2011
(540)

TRIGGERS WHISKY

(730) **Palírna U Zeleného stromu a.s.**, Drážďanská 14/84, Ústí nad Labem, Krásné Březno, 40007, CZ
(740) Mgr. Tomáš Chleboun, advokát, Vinohradská 6, Praha 2, 12000
(510) (33) alkoholické nápoje všeho druhu, zejména vína, lihoviny a likéry, destilované nápoje, destiláty vinné, ovocné, bylinné, destiláty ušlechtilé a řezané, alkoholické aperitivy a koktejly, koncentráty k přípravě

alkoholických nápojů a esence do lihovin, pálenky, alkoholové extrakty; (35) zprostředkování prodeje a nákupu výrobků v oboru alkoholických a nealkoholických nápojů, inzertní a propagační služby, včetně zveřejňování reklamních a náborových textů a jejich rozšiřování, informační servis v oboru obchodu a reklamy, správa obchodních zájmů třetích osob, obchodní zastoupení tuzemských a zahraničních firem, poskytování pomoci při provozování obchodu, včetně zprostředkování obchodních záležitostí a personalistiky, organizování, zabezpečování a pořádání propagačních nebo komerčních výstav, propagačních a reklamních akcí a přehlídek zboží, včetně distribuce zboží a jeho vzorků k reklamním účelům, odborná poradenská a konzultační činnost v oboru obchodu, podnikání, reklamy a propagace.

(511) 33, 35
(210) O-480226

(111) **318467**
(220) 04.11.2010
(151) 08.06.2011
(540)



(730) **Kavan Petr Ing.**, Sluneční náměstí 2560/4, Praha 5, 15800, CZ
(510) (35) automatizované zpracování dat; (37) počítačové vybavení - hardware (montáž, údržba, opravy, instalace); (42) tvorba software, správa sítí, služby počítačových expertů - obnova dat, instalace a údržba počítačových sítí.

(511) 35, 37, 42
(210) O-480741

(111) **318471**
(220) 09.11.2010
(151) 08.06.2011
(540)



(591) Barevná
(730) **Vovsík Jaroslav JUDr.**, Malá 43/6, Plzeň, Vnitřní Město, 30100, CZ
Rösch Ludvík JUDr., Malá 43/6, Plzeň, Vnitřní Město, 30100, CZ
Kocina Jan doc. JUDr., Ph.D., Malá 43/6, Plzeň, Vnitřní Město, 30100, CZ
Vovsík Martin Mgr., Malá 43/6, Plzeň, Vnitřní Město, 32600, CZ
(510) (45) právní poradenství v oblasti podnikání a obchodu, advokátní kancelář, právní poradenství, právní služby a konzultace.

(511) 45
(210) O-480841

(111) **318473**
(220) 16.11.2010
(151) 08.06.2011
(540)

Novodekor

(730) **Polytex, s.r.o.**, Úpická 120, Malé Svatoňovice, 54234, CZ
(510) (24) netkané textilní materiály, netkané textilní materiály napuštěné barvenou akrylátovou disperzí.

(511) 24
(210) O-481025

(111) **318474**
(220) 16.11.2010
(151) 08.06.2011
(540)

Novopast

(730) **Polytex, s.r.o.**, Úpická 120, Malé Svatoňovice, 54234, CZ
(510) (24) netkané textilní materiály, netkané textilie z vláken syntetických polymerů s lepidlovou nebo přížehlovací vrstvou, netkané textilie z vláken syntetických polymerů a příměsí přírodních vláken s lepidlovou nebo přížehlovací vrstvou, netkané textilie z vláken různého složení s lepidlovou nebo přížehlovací vrstvou.

(511) 24
(210) O-481026

(111) **318475**
(220) 16.11.2010
(151) 08.06.2011
(540)

Sakon

(730) **Polytex, s.r.o.**, Úpická 120, Malé Svatoňovice, 54234, CZ
(510) (24) netkané textilní materiály, nosné netkané textilie opatřené vrstvou vpichovaného rouna a lepidlovou nebo přížehlovací vrstvou, nosné netkané textilie opatřené vrstvou vpichovaného rouna.

(511) 24
(210) O-481027

(111) **318476**
(220) 16.11.2010
(151) 08.06.2011
(540)

Novofix

(730) **Polytex, s.r.o.**, Úpická 120, Malé Svatoňovice, 54234, CZ
(510) (24) netkané textilní materiály, netkané textilie z vláken syntetických polymerů s lepidlovou nebo přížehlovací vrstvou, netkané textilie z vláken syntetických polymerů a příměsí přírodních vláken s lepidlovou nebo přížehlovací vrstvou, netkané textilie z vláken různého složení s lepidlovou nebo přížehlovací vrstvou.

(511) 24
(210) O-481028

(111) **318477**
(220) 16.11.2010
(151) 08.06.2011
(540)

Ronar

(730) **Polytex, s.r.o.**, Úpická 120, Malé Svatoňovice, 54234, CZ
(510) (24) netkané textilní materiály, chemicky a propletem pojené netkané textilie, netkané textilie z vláken syntetických polymerů zpevněné chemicky a propletem, netkané textilie z vláken syntetických polymerů s příměsí přírodních vláken zpevněné chemicky a propletem, chemicky a propletem pojené netkané textilie s nánosem lepidlové nebo přížehlovací vrstvy.

(511) 24
(210) O-481030

(111) **318478**
(220) 16.11.2010
(151) 08.06.2011
(540)

Ronofix

(730) **Polytex, s.r.o.**, Úpická 120, Malé Svatoňovice, 54234, CZ
(510) (24) netkané textilní materiály, chemicky pojené netkané textilie z vláknenného rouna syntetických polymerů s lepidlovou nebo přížehlovací vrstvou, chemicky pojené netkané textilie z vláknenného rouna syntetických polymerů a příměsí přírodních vláken s lepidlovou nebo přížehlovací vrstvou, chemicky pojené netkané textilie z vláken různého složení s lepidlovou nebo přížehlovací vrstvou.

(511) 24
(210) O-481031

(511) 11, 21, 40
(210) O-481304

(111) **318479**
(220) 16.11.2010
(151) 08.06.2011
(540)

Polynetex

(730) **Polytex, s.r.o.**, Úpická 120, Malé Svatoňovice, 54234, CZ
(510) (24) netkané textilní materiály, netkané textilie z vláken syntetických polymerů zpevněné vpichováním, netkané textilie z vláken syntetických polymerů a přírodních vláken zpevněné vpichováním, netkané textilie z vláken syntetických polymerů zpevněné vpichováním a propletem.
(511) 24
(210) O-481032

(111) **318707**
(220) 07.09.2010
(151) 22.06.2011
(540)



(111) **318480**
(220) 16.11.2010
(151) 08.06.2011
(540)

Termolin

(730) **Polytex, s.r.o.**, Úpická 120, Malé Svatoňovice, 54234, CZ
(510) (24) netkané textilní materiály, nosné netkané textilie opatřené vrstvou vpichovaného rouna.
(511) 24
(210) O-481033

(591) Barevná
(730) **RICOM secure s.r.o.**, Na Bělidle 1135, Liberec, Liberec VI-Rochlice, 46006, CZ
(740) **MAREK & STANOVSKÝ v.o.s.**, Mgr. Ing. Zdeněk Stanovský, Na Hutích 661/9, Praha 6, 16000

(111) **318481**
(220) 16.11.2010
(151) 08.06.2011
(540)

Ronopast

(730) **Polytex, s.r.o.**, Úpická 120, Malé Svatoňovice, 54234, CZ
(510) (24) netkané textilní materiály, chemicky spojené netkané textilie z vláknenného rouna syntetických polymerů s lepidlovou nebo přilehlovací vrstvou, chemicky spojené netkané textilie z vláknenného rouna syntetických polymerů a příměsí přírodních vláken s lepidlovou nebo přilehlovací vrstvou, chemicky spojené netkané textilie z vláken různého složení s lepidlovou nebo přilehlovací vrstvou.
(511) 24
(210) O-481034

(510) (9) tlačítka ke zvonkům, elektrické dveřní zvonky, zabezpečovací zařízení proti krádeži, elektrická zabezpečovací zařízení proti krádeži, mechanismy pro mincová zařízení, vysílací zařízení, vysílačky, vysílačky (osobní vysílačky), zařízení pro ovládání výtahů, zařízení pro ovládání zdvižů, magnetoskopy, videorekordéry, videotelefony, transformátory (elektrotechnika) turnikety (elektronické), mechanismy pro turnikety, automatická zařízení signalizující nízký tlak v pneumatikách, sirény, řídicí, kontrolní panely, audiopřijímače, videopřijímače přístroje pro nahrávání zvuku, rádiové pagery (zařízení pro rádiové přenášení zpráv), nahraný počítačový software, poplašná zařízení, akustická (zvuková) poplašná zařízení, požární hlásiče, signalizační zařízení, detektory kouře, požární hlásiče, elektrické otvírače dveří, mincovní parkovací automaty, parkovací hodiny, operační systémy (nahrané programy) objektivy, čočky (optické), monitory, obrazovky, modemy, elektrické monitorovací přístroje, monitory, (počítače - hardware), monitory (počítače - programy), kódované magnetické karty, magnetické kodéry a dekodéry, magnetické náramky (kódované, identifikační), filmové kamery, karty s pamětí nebo mikroprocesorem, magnetické identifikační karty, optické kondenzory, interkomy, zařízení pro vnitřní spojení, faxy, faxovací přístroje, docházkový systém (zařízení pro evidenci docházky), dvd přehrávače, solární články, dálkoměry, clony objektivu, čtečky čárového kódu, ozvučnice reproduktorů, amplionů, antény, audiovizuální zařízení pro výuku, videokamery, dětské chůvičky, dětské videochůvičky, baby monitory, videovrátníky, videotelefony, skryté kamery, minikamery, inspekční kamery, CCTV kamery, průmyslové kamery, venkovní kamery, dome kamery, otočné kamery, PTZ kamery, box kamery, IP kamery, makety kamer, PIR kamery.

(111) **318482**
(220) 16.11.2010
(151) 08.06.2011
(540)

Ronolin

(730) **Polytex, s.r.o.**, Úpická 120, Malé Svatoňovice, 54234, CZ
(510) (24) netkané textilní materiály, chemicky spojené netkané textilie z vláknenného rouna syntetických polymerů, chemicky spojené netkané textilie z vláknenného rouna syntetických polymerů a příměsí přírodních vláken, chemicky spojené netkané textilie z vláken různého složení.
(511) 24
(210) O-481035

(511) 9
(210) O-479282

(111) **318608**
(220) 26.11.2010
(151) 15.06.2011
(540)

ANGELA

(730) **Crystalex CZ, s.r.o.**, Masarykovo nábřeží 236/30, Praha 1 - Nové Město, 11000, CZ
(740) **RETROPATENT s.r.o.**, Dobiášova 1246/29, Liberec, Liberec VI-Rochlice, 46006
(510) (11) svítidla, lustry, lampy; (21) sklářské výrobky všeho druhu - v rámci této třídy, výrobky užitkového a uměleckého skla hladkého a zušlechťeného; (40) zpracování skla, sklářské práce, zejména zušlechťování a úprava skla, foukání skla, tepelné tvarování, leštění, broušení, pískování, barvení, malování, leptání, zclacení, rytí, matování.

(111) **318710**
(220) 17.09.2010
(151) 22.06.2011
(540)



(730) **Kavan Petr Ing.**, Sluneční náměstí 2560/4, Praha 5, 15800, CZ
(510) (35) automatizované zpracování dat; (37) montáž, údržba, opravy a instalace počítačového vybavení (hardware), instalace a údržba počítačových sítí (hardware); (38) správa sítí (zajišťování provozu)

počítačových sítí); (42) tvorba software, projektování počítačových sítí, poradenská činnost v oblasti hardware a software, služby počítačových expertů - obnova dat, instalace a údržba počítačových sítí (software).
(511) 35, 37, 38, 42
(210) O-479539

(111) **318982**
(220) 21.09.2010
(151) 07.07.2011
(540)

(111) **318766**
(220) 02.11.2010
(151) 22.06.2011
(540)

VPSYSTEM

(730) **Presl Václav**, Pod Makovým vrchem 619, Holýšov, 34562, CZ
(740) Chytilová & spol., patentová kancelář, s.r.o., Nad spádem 641/20, Praha 4, Podolí, 14700

(510) (35) reklama a propagace, pomoc, poradenství a konzultace se zaměřením na organizování a řízení obchodní činnosti, pomoc při řízení obchodních nebo průmyslových podniků, systematizace informací do počítačové databáze, překlad informací do počítačových databází, vyhledávání dat v počítačových souborech, personální poradenství, průzkum veřejného mínění, ekonomické prognózy, sestavování statistik, porovnávání cen; (38) informační a telekomunikační služby na Internetu uvedené v této třídě včetně provozování elektronických nástěnek, diskusních skupin a fór a poskytování přístupu k on-line informačním službám a databázím, přenos dat a informací, služby přístupu a připojení k datovým a informačním sítím a Internetu, poskytování nebo vyvolávání informací z počítačové databáze - v rámci této třídy, komunikační služby prostřednictvím Internetu, vnějších sítí a vnitřních sítí a dalších elektronických prostředků, telekomunikační technologie (Voice over IP, bezdrátové technologie), telekomunikace, komunikace pomocí terminálů nebo počítačů, počítačový přenos pošty a obrazu, komunikace a transakce v síti, tisková agentura, dálkový přenos obrazu a video obrazu, provozování datové sítě, provozování veřejné mobilní radiotelefonní sítě, poradenství v oblasti telekomunikační techniky, zprostředkovatelská činnost v oblasti telekomunikací, výměna, získávání a šíření informací a zpráv prostřednictvím telekomunikační sítě nebo datové sítě nebo sítě výpočetní, informační, komunikační nebo elektronické techniky nebo satelitů nebo kabelu, šíření tiskovin a knih prostřednictvím počítačové, datové, elektronické, telekomunikační nebo informační sítě, služby hlasové schránky, telekomunikační služby, včetně přímého propojení lokální zákaznické pevné sítě se sítí mobilních telefonů, služby krátkých textových zpráv, teletext a služby s ním spojené, poskytování informací (informační kancelář), komunikace spočívající ve výměně, šíření, získávání a poskytování informací a zpráv prostřednictvím telekomunikačních, datových a optických sítí, provozování informačních a komunikačních sítí, provozování internetového vyhledávače, pronájem telekomunikačních zařízení a přístrojů včetně telefonů, služby zasílání zpráv; (41) elektronické publikování, vydávání elektronických knih a časopisů on-line, poskytování elektronických on-line publikací bez možnosti stažení, e-learning, školení, pořádání a řízení školení, elektronické vzdělávání, pořádání a řízení kurzů, praktické vzdělávání; (42) tvorba a správa webových stránek, webové servery (administrace a monitoring), hosting webových stránek, webdesign, grafický design, správa obsahu webů, správa datových center, pronájem webových serverů, tvorba počítačových systémů, tvorba a návrh software, kódování a dekodování zabezpečovacích systémů (tvorba software), instalace softwaru, pronájem softwaru, údržba počítačového softwaru, sledování a aktualizace software na serveru, monitoring serveru, regenerace počítačových dat, počítačové programování, rekonstrukce databází, kopírování počítačových programů, poradenská činnost v oblasti aplikace výpočetní techniky, konzultace v oblasti počítačového softwaru, konzultace týkající se hodnocení, výběru a zavádění počítačového software, firmware, hardware, informačních technologií a systému zpracování dat, informačních technologií a to i prostřednictvím telekomunikačních sítí, dodávkou on-line, Internetem a sítí Word Wilde Web, vytváření virtuálních/počítačových 3D animací a modelů, programování multimediálních aplikací, vytváření interaktivních a grafických programů, počítačové animace a vizualizace.

(511) 35, 38, 41, 42
(210) O-480678



(730) **Kupka Luděk Ing.**, Na Pastvinách 660/2, Hradec Králové, Třebeš, 50008, CZ
Domanský Aleš, Bělkovice 659, Belkovic - Lašťany, 78316, CZ
(510) (3) kosmetické výrobky.
(511) 3
(210) O-479619

(111) **319242**
(220) 28.02.2011
(151) 13.07.2011
(540)



(730) **PRELIKA, a.s. Prešov**, Protifašistických bojovníků 4, 08001 Prešov, SK
(740) FAJNOR IP s.r.o., Pobřežní 249/46, Praha 8, Karlín, 18600
(510) (32) nealkoholické nápoje, sirupy a ostatní přípravky na výrobu nápojů; (33) alkoholické nápoje; (35) maloobchodní služby spojené s prodejem alkoholických a nealkoholických nápojů.
(511) 32, 33, 35
(210) O-483631

(111) **319281**
(220) 08.10.2010
(151) 20.07.2011
(540)



(591) Barevná
(730) **KLINMAM s.r.o.**, Hyberská 1271/32, Praha 1 - Nové Město, 11000, CZ
(740) Halaxová & Halaxová TETRAPAT, Mgr. Eva Halaxová, Jinonická 804/80, Praha 5, Košíře, 15800
(510) (10) vodonepropustné podložky do postelí k ochraně lůžka před pomočením a znečištěním (např. při inkontinenci); (20) polštáře klasické postelové, matrace do postelí, autopolštářky, polštáře dekorativní, zateplovací podložky do postelí, textilní sedačky (polštářky) na dřevěné nebo plastové zahradní židle; (24) prošívané přikrývky, ložní povlečení a návleky na polštáře, návleky na matrace, lůžkoviny, ložní pokrývky a polštáře; (25)

běžné pracovní ošacení pro zdravotnický personál (košile, haleny, kalhoty, pláště, polopláště, sukně, zástěry, šaty); (35) zprostředkování obchodní činnosti pro výrobky výše uvedené ve třídách 10, 20, 24 a 25, poradenská služba v obchodu s výrobky výše uvedenými, propagace, reklama; (40) šití lůžkovin.

(511) 10, 20, 24, 25, 35, 40
(210) O-480034

(111) **319293**
(220) 29.10.2010
(151) 20.07.2011
(540)



(591) Barevná
(730) **Egomotion s.r.o.**, náměstí T. G. Masaryka 1931/12, Plzeň, Jižní Předměstí, 30100, CZ
(740) Langrova, s.r.o., Skrétova 1011/48, Plzeň, Jižní Předměstí, 30100
(510) (9) nosiče informací všeho druhu spadající do třídy 9, elektronické publikace z databází, komunikačních sítí jako je Internet nebo jiné bezdrátové, kabelové nebo satelitní sítě, elektronické knihy a časopisy; (16) polygrafické výrobky, tiskoviny všeho druhu, periodické a neperiodické publikace, knihy, časopisy, brožury a podobně, data a databáze na papírových nosičích; (38) šíření informací prostřednictvím (pomocí) komunikačních sítí jako je Internet či bezdrátové, kabelové nebo satelitní sítě; (41) vydavatelství a nakladatelství, psaní scénářů, slovní i obrazové zpravodajství, pořizování pořadů pro masová média; (42) počítačová tvorba multimediálních publikací, prezentací, aplikací a informačních databází, počítačová vizualizace.
(511) 9, 16, 38, 41, 42
(210) O-480589

(111) **319316**
(220) 22.11.2010
(151) 20.07.2011
(540) **MARY KAY Základní péče o pleť**
(730) **Mary Kay Inc.**, 16251 Dallas Parkway, Addison, 75001, TX, US
(740) KOREJZOVA LEGAL v.o.s., JUDr. Petra Sauvage de Brantes, advokátka, Korunní 810/104, Praha 10, Vinohrady, 10100
(510) (3) kosmetika, přípravky pro péči o pleť bez léčebných účinků.
(511) 3
(210) O-481138

(111) **319434**
(220) 09.11.2010
(151) 27.07.2011
(540)

umění
balit...

(730) **TART s.r.o.**, Vinohradská 91, Brno, 61800, CZ
(740) Ing. Veronika Zemanová, Mendlovo nám. 1a, Brno, 60300
(510) (7) stroje a zařízení pro obalovou techniku, zejména ovinovací stroje, stroje pro vázání předmětů vázacími páskami, stroje pro uzavírání kartónů samolepicí páskou, stroje pro balení do teplem smrštitelné fólie, stroje pro svařování PET fólie, dopravníky, přepravníky; (16) obalové, prokládací, fixační a výplňové materiály pro balení a ochranu výrobků a jejich povrchů, obaly papírové, plastové, balicí fólie z umělých hmot, smršťovací a na tlak citlivé fólie pro balení, ochranu, fixaci nebo maskování, obalové materiály z pěnového polyetylénu, obalové materiály laminované mikrotenem, PET fólií, papírem, hliníkovou fólií, obalové materiály obsahující inhibitory koroze - vše v rámci této třídy; (39) doprava, balení a skladování zboží.
(511) 7, 16, 39
(210) O-480843

(111) **319445**
(220) 25.11.2010
(151) 27.07.2011
(540)

FORMANSKÁ

(730) **Palírna U Zeleného stromu a.s.**, Drážďanská 14/84, Ústí nad Labem, Krásné Březno, 40007, CZ
(740) Mgr. Tomáš Chleboun, advokát, Vinohradská 6, Praha 2, 12000
(510) (33) alkoholické nápoje všeho druhu, zejména vína, lihoviny a likéry, destilované nápoje, destiláty vinné, ovocné, bylinné, destiláty ušlechtilé a řezané, alkoholické aperitivy a koktejly, koncentráty k přípravě alkoholických nápojů a esence do lihovin, pálenky, alkoholové extrakty; (35) zprostředkování prodeje a nákupu výrobků v oboru alkoholických a nealkoholických nápojů, inzertní a propagační služby, včetně zveřejňování reklamních a náborových textů a jejich rozšiřování, průzkum a analýza trhu, zpracování odborných obchodních posudků a studií, informační servis v oboru obchodu a reklamy, správa obchodních zájmů třetích osob, obchodní zastoupení tuzemských a zahraničních firem, poskytování pomoci při provozování obchodu, včetně zprostředkování obchodních záležitostí a personalistiky, organizování, zabezpečování a pořádání propagačních nebo komerčních výstav, propagačních a reklamních akcí a přehlídek zboží, včetně distribuce zboží a jeho vzorků k reklamním účelům, odborná poradenská a konzultační činnost v oboru obchodu, podnikání, reklamy a propagace.
(511) 33, 35
(210) O-481257

(111) **319457**
(220) 02.12.2010
(151) 27.07.2011
(540) **LADY SPEED STICK WATERPROOF**

(730) **COLGATE - PALMOLIVE COMPANY, A Delaware Corporation**, 300 Park Avenue, New York N.Y. 10022, NY, US
(740) TRAPLOVÁ-HAKR-KUBÁT Advokátní a patentová kancelář, Mgr. Jana Šuranová Traplová, Prístavní 24, Praha 7, 17000
(510) (3) deodoranty a antiperspiranty pro osobní potřebu.
(511) 3
(210) O-481458

(111) **319658**
(220) 29.12.2010
(151) 03.08.2011
(540)



(730) **PIEDRA NATURAL a.s.**, Sicherova 1601/12, Praha 9 - Kyje, 19800, CZ
(740) Chytilová & spol., patentová kancelář, s.r.o., Nad spádem 641/20, Praha 4, Podolí, 14700
(510) (11) umyvadla, vany, sprchové kouty, nádržky na vodu, dřezy, vše z přírodního nebo umělého kamene; (19) stavební materiály nekovové, přírodní kámen (zejména žula, mramor, vápenc, travertin, pískovec a další), umělý kámen, obklady a dlažby, parapety, pracovní a jiné desky z umělého a přírodního kamene, polozpracovaný kámen, podlahy z kamene nebo umělého kamene, schodiště z umělého nebo přírodního kamene; (37) služby stavební a údržbářské, provádění staveb včetně jejich změn a odstraňování, poradenská a konzultační činnost ve stavebnictví, pokládka a instalace výrobků uvedených ve tř. 11 a 19; (40) zpracování kamene; (42) návrhy interiérů.
(511) 11, 19, 37, 40, 42
(210) O-482059

(111) **319903**
(220) 26.11.2010
(151) 17.08.2011
(540)



(730) **Mažoretky LILI z.s.**, Slevačská 2368/68, Brno, Židenice, 61500, CZ
(510) (41) praktické cvičení, divadelní představení, gymnastický výcvik, výchovně – zábavné klubové služby, kluby zdraví (služby), organizování plesů, organizování představení (manažerské služby), organizování vzdělávacích nebo zábavných soutěží, organizování sportovních soutěží, plánování a organizování večírků, provozování sportovních zařízení, výroba divadelních nebo jiných představení, služby pro oddech a rekreaci, školení, pořádání a řízení školení, vyučování, školky a dětské jesle, tělesná výchova, umělecké módní agentury, organizování a plánování večírků, výroba videofilmů, instruktážní výcvik, výchovný výcvik, vyučování (výchovné služby), vzdělávací informace, služby zábavy, zábava, pobavení, zábavné parky, zkoušení, přezkoušení, živé představení, organizování živých vystoupení; (44) salóny krásy.
(511) 41, 44
(210) O-481295

(111) **319937**
(220) 04.01.2011
(151) 17.08.2011
(540)

Salvia

(730) **ECONOMY CLASS COMPANY s.r.o.**, Na výhledech 8, Praha 10, 10000, CZ
(740) Mgr. David Müller, Filipova 2016/6, Praha 4, Chodov, 14800
(510) (9) měřicí přístroje, počítačové programy a software, elektronické databáze a databázové produkty, data a databáze na elektronických, magnetických a

optických nosičích všeho druhu a v elektronických, datových, informačních a telekomunikačních sítích všeho druhu; (10) testovací přístroje pro lékařské účely, lékařské přístroje a nástroje; (41) vzdělávací informace, zkoušení, přezkoušení, nahrávání nosičů zvukových nebo obrazově zvukových, půjčování nahraných zvukových a zvukově obrazových záznamů, tvorba a šíření audiovizuálních děl; (44) léčebné služby.

(511) 9, 10, 41, 44
(210) O-482117

(111) **320090**
(220) 19.04.2011
(151) 17.08.2011
(540)

NEV-DAMA

(730) **Cestovní kancelář FISCHER, a.s.**, Babákova 2390/2, Praha 4, Chodov, 14800, CZ
(740) Advokátní kancelář JUDr. Kristina Škampová a spol., JUDr. Kristina Škampová, Pellicova 8a, Brno, 60200
(510) (39) provozování cestovní kanceláře - v rámci této třídy, organizování, zajišťování a zprostředkování rekreačních pobytů, pobytových a poznávacích zájezdů všeho druhu - v rámci této třídy v České republice i v zahraničí, rezervace cestovních pobytů a zájezdů, zprostředkování zájezdů a cest dopravními prostředky, zprostředkování přepravy turistů a jejich zavazadel, zajišťování i zprostředkování autobusové, automobilové, železniční, letecké a lodní dopravy, zajištění a zprostředkování pronájmu automobilů, průvodcovské služby, zprostředkování doprovázení turistů, organizování a zprostředkování výletů, okružních výletů a plaveb, zprostředkování turistických prohlídek a exkurzí, zajišťování transferu turistů na letiště, obstarávání ostatních služeb v oblasti dopravy souvisejících s cestováním, pořádání tematických zájezdů - v rámci této třídy, kulturních, sportovních a vzdělávacích, organizování prohlídek muzeí, zámků, hradů a obdobných kulturních monumentů a atrakcí, zajišťování rekreačních pobytů a zájezdů v České republice a v zahraničí v oblasti ubytování a stravování turistů; (41) organizování kulturních, zábavných a sportovních podniků, organizování konferencí, kongresů, symposií, seminářů, zajišťování vstupenek na kulturní a sportovní akce; (43) poskytování hotelových služeb, poskytování přechodného ubytování, rezervace, zajištění a zprostředkování ubytování v hotelích, penzionech a jiných ubytovacích zařízeních v České republice i v zahraničí prostřednictvím cestovní kanceláře, obstarávání ostatních služeb v oblasti ubytování a stravování souvisejících s cestováním.
(511) 39, 41, 43
(210) O-485031

(111) **320378**
(220) 31.03.2011
(151) 31.08.2011
(540)

Slevochmat.cz

(730) **Slevomat.cz, s.r.o.**, Pernerova 691/42, Praha 8, Karlín, 18600, CZ
(510) (35) propagační, reklamní a inzertní činnost, komerční informační kancelář, reklamní agentura, předvádění zboží, prezentace výrobků v komunikačních médiích, aktualizování reklamních materiálů, rozšiřování a zasílání reklamních materiálů, vydávání reklamních textů, rozhlasová a televizní reklama, organizace a pořádání výstav ke komerčním a reklamním účelům, příprava elektronických pozvánek, prezentace uživatelů na stránkách Word Wilde Web v počítačové síti Internet, činnost organizačních a ekonomických poradců, ekonomické prognózy, systematizace informací do počítačové databáze, obchodní průzkum, průzkum trhu, zprostředkovatelská činnost v oblasti obchodu se zbožím ve třídách 25-34 a služeb ve třídách 41 a 43, internetový prodej reklamy a inzerce, služby a poradenství v obchodní činnosti, marketingové studie, organizační poradenství, zprostředkovávání obchodních kontaktů,

provádění obchodních operací, komerční využití Internetu v oblastech komerčních internetových médií a vyhledávacích služeb, on-line inzerce, shromažďování, poskytování, třídění, překlad nebo jiné zpracovávání obchodních nebo podnikatelských informací včetně vytváření, zpracovávání a třídění dat v rámci databází, účetnictví; (36) finanční a peněžní služby, služby pro zpracování plateb po síti, služby elektronických plateb, zprostředkovatelské služby burzy cenných papírů, zprostředkování služeb vztahujících se k obchodu s cennými papíry, akciím, obligacím, opcím a dalším cenným papířím, informace, poradenství a konzultace vztahující se k výše uvedeným službám, leasing; (38) telekomunikační služby, komunikace prostřednictvím sítí vláknové optiky, komunikace prostřednictvím počítačových terminálů, komunikace prostřednictvím rádia, komunikace prostřednictvím telefonu, počítačem řízený přenos dat a obrazu, poskytování přístupu do světových počítačových sítí, poskytování interaktivních on-line vývěsek pro přenos vzkazů mezi počítačovými uživateli, informace, poradenství a konzultace vztahující se k výše uvedeným službám.

(511) 35, 36, 38
(210) O-484510

(111) **320514**
(220) 13.04.2011
(151) 07.09.2011
(540)



(730) **Pardubický pivovar a.s.**, Palackého třída 250, Pardubice, Zelené Předměstí, 53002, CZ
(740) HAVEL & PARTNERS s.r.o., Mgr. Ivan Rámeš, advokát, Na Florenci 2116/15, Praha 1, Nové Město, 11000
(510) (32) piva všeho druhu.
(511) 32
(210) O-484909

(111) **320639**
(220) 16.03.2011
(151) 14.09.2011
(540)



(730) **Proton Therapy Center Czech s.r.o.**, Budínova 2437/1a, Praha 8, Libeň, 18000, CZ
(740) Macek and Partners, Mgr. Jiří Macek, Sázavská 751/16, Praha 2, Vinohrady, 12000
(510) (5) výrobky farmaceutické, veterinářské a hygienické (pro léčebné účely), diabetické přípravky pro léčebné účely, potraviny pro batolata, léčivé cukrovinky, posilující a povzbuzující nápoje a potraviny pro léčebné účely, náplasti, obvazový materiál, hygienické vložky, materiály pro plombování zubů a pro zubní otisky, dezinfekční přípravky, výrobky pro hubení škodlivých zvířat, fungicidy, herbicidy, deodoranty na WC a osvěžovače vzduchu v rámci této třídy; (10) přístroje a nástroje chirurgické, zubní a veterinářské, umělé údy, oči a zuby, ortopedické potřeby, materiál na sešívání ran, speciální nábytek k lékařským účelům, ortopedické bandáže,

zdravotnické výrobky z gumy, pokrývky vyhříváné elektricky pro léčebné účely; (16) papír a výrobky z papíru, lepenka a kartonážní výrobky, tiskoviny, časopisy, periodika, knihy, výrobky knihařské, kalendáře, pohlednice, fotografie, psací potřeby, lepidla kancelářská a pro domácnost, tužky, pastelky, uhly, štětce, psací stroje, kancelářské potřeby kromě nábytku, školní sešity, skicáky, pastelky, tuhy, guma na mazání, ořezávátka, ořezávátka-strojky, penály, papírové ubrousky, kapesníky a pleny, pytle a sáčky z plastických hmot pro obalovou techniku, papírové obaly, obrazy, omalovánky, obtisky, karty, razítka a razidla, písma pro tiskárny, tiskařské štočky, kopírovací zařízení (cyklostyly); (35) inzertní, reklamní a propagační služby, pomoc při řízení obchodní činnosti, obchodní administrativa, kancelářské práce, marketingové služby, zprostředkování obchodních záležitostí (zákaznický servis, to je zajišťování odbytu, zastupování při obchodních jednáních, sjednávání obchodních podmínek), rozmnožování a tisk reklamních a propagačních dokumentů, automatické zpracování dat, aranžerství (aranžování výkladů), teleshopping, výstavy k reklamním a obchodním účelům; (42) vědecké a technologické služby a s nimi spojený výzkum a návrhy, průmyslové analýzy a výzkum, návrh a vývoj počítačového hardwaru a softwaru, služby techniků (vyhodnocení, odhady, výzkum a posudky v oblasti vědy a techniky), vědecký výzkum pro lékařské účely; (44) lékařské služby, diagnostické, plánovací a ozařovací metody k léčbě nádorových onemocnění, radiační léčebné technologie, radioterapie, ozařování nádorů urychlenými částicemi jádra atomu, protonová terapie, určování polohy nádorového ložiska metodou počítačové tomografie, magnetické rezonance a pozitronové emisní tomografie, veterinární služby, péče o hygienu a krásu osob a zvířat, zemědělské, zahradnické a lesnické služby, služby týkající se pěstování rostlin, služby týkající se zahradního designu.

(511) 5, 10, 16, 35, 42, 44
(210) O-484105

(111) **320640**
(220) 16.03.2011
(151) 14.09.2011
(540)



(730) **Proton Therapy Center Czech s.r.o.**, Budínova 2437/1a, Praha 8, Libeň, 18000, CZ
(740) Macek and Partners, Mgr. Jiří Macek, Sázavská 751/16, Praha 2, Vinohrady, 12000
(510) (5) výrobky farmaceutické, veterinářské a hygienické (pro léčebné účely), diabetické přípravky pro léčebné účely, potraviny pro batolata, léčivé cukrovinky, posilující a povzbuzující nápoje a potraviny pro léčebné účely, náplasti, obvazový materiál, hygienické vložky, materiály pro plombování zubů a pro zubní otisky, dezinfekční přípravky, výrobky pro hubení škodlivých zvířat, fungicidy, herbicidy, deodoranty na WC a osvěžovače vzduchu v rámci této třídy; (10) přístroje a nástroje chirurgické, zubní a veterinářské, umělé údy, oči a zuby, ortopedické potřeby, materiál na sešívání ran, speciální nábytek k lékařským účelům, ortopedické bandáže, zdravotnické výrobky z gumy, pokrývky vyhříváné elektricky pro léčebné účely; (16) papír a výrobky z papíru, lepenka a kartonážní výrobky, tiskoviny, časopisy, periodika, knihy, výrobky knihařské, kalendáře, pohlednice, fotografie, psací potřeby, lepidla kancelářská a pro domácnost, tužky, pastelky, uhly, štětce, psací stroje, kancelářské potřeby kromě nábytku, školní sešity, skicáky, pastelky, tuhy, guma na mazání, ořezávátka, ořezávátka - strojky, penály, papírové ubrousky, kapesníky a pleny, pytle a sáčky z plastických hmot pro obalovou techniku, papírové obaly, obrazy, omalovánky, obtisky, karty, razítka a razidla, písma pro tiskárny, tiskařské štočky, kopírovací zařízení (cyklostyly); (35) inzertní, reklamní a propagační služby, pomoc při řízení obchodní činnosti, obchodní administrativa, kancelářské práce, marketingové služby, zprostředkování obchodních záležitostí (zákaznický servis, to je zajišťování odbytu, zastupování při obchodních jednáních, sjednávání obchodních podmínek), rozmnožování a tisk reklamních a propagačních dokumentů, automatické

zpracování dat, aranžerství (aranžování výkladů), teleshopping, výstavy k reklamním a obchodním účelům; (42) vědecké a technologické služby a s nimi spojený výzkum a návrhy, průmyslové analýzy a výzkum, návrh a vývoj počítačového hardwaru a softwaru, služby techniků (vyhodnocení, odhady, výzkum a posudky v oblasti vědy a techniky), vědecký výzkum pro lékařské účely; (44) lékařské služby, diagnostické, plánovací a ozařovací metody k léčbě nádorových onemocnění, radiační léčebné technologie, radioterapie, ozařování nádorů urychlenými částicemi jádra atomu, protonová terapie, určování polohy nádorového ložiska metodou počítačové tomografie, magnetické rezonance a pozitronové emisní tomografie, veterinární služby, péče o hygienu a krásu osob a zvířat, zemědělské, zahradnické a lesnické služby, služby týkající se pěstování rostlin, služby týkající se zahradního designu.

(511) 5, 10, 16, 35, 42, 44
(210) O-484106

(111) **320641**
(220) 16.03.2011
(151) 14.09.2011
(540)

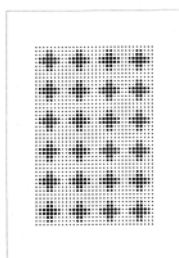

(730) **Proton Therapy Center Czech s.r.o.**, Budínova 2437/1a, Praha 8, Libeň, 18000, CZ

(740) Macek and Partners, Mgr. Jiří Macek, Sázavská 751/16, Praha 2, Vinohrady, 12000

(510) (5) výrobky farmaceutické, veterinářské a hygienické (pro léčebné účely), diabetické přípravky pro léčebné účely, potraviny pro batolata, léčivé cukrovinky, posilující a povzbuzující nápoje a potraviny pro léčebné účely, náplasti, obvazový materiál, hygienické vložky, materiály pro plombování zubů a pro zubní otisky, dezinfekční přípravky, výrobky pro hubení škodlivých zvířat, fungicidy, herbicidy, deodoranty na WC a osvěžovače vzduchu v rámci této třídy; (10) přístroje a nástroje chirurgické, zubní a veterinářské, umělé údy, oči a zuby, ortopedické potřeby, materiál na sešívání ran, speciální nábytek k lékařským účelům, ortopedické bandáže, zdravotnické výrobky z gumy, pokrývky vyhřívané elektricky pro léčebné účely; (16) papír a výrobky z papíru, lepenka a kartonážní výrobky, tiskoviny, časopisy, periodika, knihy, výrobky knihařské, kalendáře, pohlednice, fotografie, psací potřeby, lepidla kancelářská a pro domácnost, tužky, pastely, uhly, štětce, psací stroje, kancelářské potřeby kromě nábytku, školní sešity, skicáky, pastelky, tuhy, guma na mazání, ořezávátka, ořezávátka - strojky, penály, papírové ubrousky, kapesníky a pleny, pytle a sáčky z plastických hmot pro obalovou techniku, papírové obaly, obrazy, omalovánky, obtisky, karty, razítka a razidla, písmena pro tiskárny, tiskařské štočky, kopírovací zařízení (cyklostyly); (35) inzertní, reklamní a propagační služby, pomoc při řízení obchodní činnosti, obchodní administrativa, kancelářské práce, marketingové služby, zprostředkování obchodních záležitostí (zákaznický servis, to je zajišťování odbytu, zastupování při obchodních jednáních, sjednávání obchodních podmínek), rozmnožování a tisk reklamních a propagačních dokumentů, automatické zpracování dat, aranžerství (aranžování výkladů), teleshopping, výstavy k reklamním a obchodním účelům; (42) vědecké a technologické služby a s nimi spojený výzkum a návrhy, průmyslové analýzy a výzkum, návrh a vývoj počítačového hardwaru a softwaru, služby techniků (vyhodnocení, odhady, výzkum a posudky v oblasti vědy a techniky), vědecký výzkum pro lékařské účely; (44) lékařské služby, diagnostické, plánovací a ozařovací metody k léčbě nádorových onemocnění, radiační léčebné technologie, radioterapie, ozařování nádorů urychlenými částicemi jádra atomu, protonová terapie, určování polohy nádorového ložiska metodou počítačové tomografie, magnetické rezonance a pozitronové emisní tomografie, veterinární služby, péče o hygienu a krásu osob a zvířat, zemědělské, zahradnické a lesnické služby, služby týkající se pěstování rostlin, služby týkající se zahradního designu.

(511) 5, 10, 16, 35, 42, 44
(210) O-484107

(111) **320655**
(220) 11.04.2011
(151) 14.09.2011
(540)

MIRAMINT

(730) **MOCCA, spol. s r.o.**, Ruprechtická 848, Liberec 1 - Staré Město, 46001, CZ

(740) BOHEMIA PATENT, Ing. Jana Vandělíková, Petrská 1136/12, Praha 1, Nové Město, 11000

(510) (5) cukrovinky s léčivými účinky, vitamínové přípravky, potravní doplňky pro posílení imunity organismu a zlepšení zdraví v tuhém i tekutém stavu ve formě práškových směsí, kapek, sirupů, gelů, past, tablet, šumivých tablet, pastilek, dražé, tobolek, kapslí, bonbónů, želé, prášků, vše výše uvedené pro léčebné účely, s výjimkou přípravků pro dentální využití; (30) tabletové a práškové potravinové výrobky, zejména potravní doplňky rostlinného původu neléčebné pro posílení imunity organismu a zlepšení zdraví v tuhém i tekutém stavu ve formě práškových směsí, kapek, sirupů, gelů, past, tablet, šumivých tablet, pastilek, dražé, tobolek, kapslí, bonbónů, želé, prášků, vše výše uvedené pro neléčebné účely, cukrovinky, bonbóny, pastilky (cukrovinky).

(511) 5, 30
(210) O-484819

(111) **320694**
(220) 29.12.2010
(151) 21.09.2011
(540)

PIEDRA

(730) **PIEDRA NATURAL a.s.**, Sicherova 1601/12, Praha 9 - Kyje, 19800, CZ

(740) Chytilová & spol., patentová kancelář, s.r.o., Nad spádem 641/20, Praha 4, Podolí, 14700

(510) (37) poradenská a konzultační činnost ve stavebnictví, pokládka a instalace výrobků spadajících do tř. 11 a 19; (40) zpracování kamene; (42) návrhy interiérů.

(511) 37, 40, 42
(210) O-482058

(111) **320888**
(220) 20.04.2011
(151) 27.09.2011
(540)

INFOBUS

(730) **Kushch Grygoriy**, Pod Harfou 938/42, Praha 9, 19000, CZ

(510) (35) vyhledávání dat v počítačových souborech pro třetí osoby, poskytování obchodních nebo podnikatelských informací, komerční informační kanceláře, prezentace výrobků v komunikačních médiích pro účely maloobchodu, obchodní reklama pro třetí osoby, překlad informací do počítačových databází, systemizace informací do počítačových databází, pronájem reklamních ploch, reklama on-line v počítačové síti, reklama, reklamní agentury, služby telefonních vzkazů a dotazů, zprostředkovatelské práce; (36) finanční poradenství, finanční služby, informace o pojištění, směňování peněz, uzavírání pojistek, zprostředkování pojištění, platební převody vykonávané elektronicky, směnárenské služby; (42) instalace počítačových programů, konzultace v oblasti počítačového softwaru, počítačové programování, tvorba počítačových systémů, pronájem počítačového software, tvorba software, umístění webových stránek.

(511) 35, 36, 42
(210) O-485081

(111) **320890**
(220) 21.04.2011
(151) 27.09.2011
(540)



(730) **Omnicom Media Group, s.r.o.**, Lomnického 1705/9, Praha 4, 14000, CZ
(740) JUDr. Miroslav Svoboda, advokát, Ovocný trh 572/11, Praha 1, 11000
(510) (9) veškeré nosiče informací, zvuků a obrazů v rozsahu třídy 9; (35) aktualizování reklamních materiálů, marketingové studie, pořádání veletrhů pro obchodní a reklamní účely, prezentace výrobků v komunikačních médiích pro účely maloobchodu, průzkum trhu, psaní reklamních textů, reklama, propagace, reklama on-line v počítačové síti, reklamní agentury, rozšiřování reklamních nebo inzertních materiálů, zaslání reklamních materiálů zákazníkům, pronájem reklamních ploch, vydávání, zveřejňování, oznámení, vyhlášení, publikování reklamních textů, rozhlasová reklama, rozšiřování reklamních materiálů zákazníkům (letáky, prospekty, tisky, vzorky), televizní reklama, pořádání veletrhů pro obchodní a reklamní účely, venkovní reklama, vydávání reklamních nebo náborových, propagačních a inzertních textů; (38) rozhlasové vysílání, televizní vysílání, vysílání televizních programů, televizní vysílání zábavných, vzdělávacích, výchovných, soutěžních, diskusních a informačních pořadů, vysílání kabelové televize, šíření elektronických časopisů, informací, elektronických periodik, knih v elektronické podobě, audio nebo audiovizuálních děl prostřednictvím informační nebo datové nebo elektronické nebo komunikační nebo telekomunikační nebo počítačové sítě, zejména Internetu, přenos zpráv a obrazových informací pomocí počítače, přenašení pomocí satelitních družic, počítačová komunikace, elektronická pošta, telexové služby; (41) rozhlasová zábava, televizní zábava, vydávání elektronických knih a časopisů on-line, vydávání knih, vydávání textů, s výjimkou reklamních nebo náborových, výroba divadelních a/nebo jiných představení, tvorba a výroba rozhlasových a televizních programů, výroba videofilmů, živé představení, školení, vyučování, vzdělávání a sportovní aktivity, organizace a provádění her a soutěží pro veřejnost, vydavatelská a nakladatelská činnost, organizace společenských a kulturních akcí, zábavní nebo kulturní nebo vzdělávací představení, výroba televizních pořadů nebo programů, výroba a šíření audiovizuálních děl, tvorba a výroba audiovizuálních programů.
(511) 9, 35, 38, 41
(210) O-485115

(111) **321000**
(220) 16.03.2011
(151) 05.10.2011
(540)



(730) **Kreativní prostor LAVMI, s.r.o.**, Zlatnická 1130/12, Praha 1, Nové Město, 11000, CZ
(740) Dana Lukajová, patentová zástupkyně, Voršílská 130/10, Praha 1, Nové Město, 11000
(510) (14) hodiny, ciferníky, schránky na hodiny, hodinové ručičky; (24) čalouny nástěnné textilní, hedvábné tkaniny pro tištěné vzory, tapety textilní, látky, ložní prádlo, ložní příkrývky, nábytkové potahy, pokrývky a povlaky

ozdobné na polštáře, prádlo stolní, přehozy na postele, stolní ubrusy látkové, štitky textilní, tkaniny, závěsy textilní, závěsy na stěnu (textilní); (27) čalouny nástěnné s výjimkou textilních, tapety s výjimkou textilních, tapety hlubotiskové, tapety sítotiskové, tapety digitální; (42) architektonické poradenství, design průmyslový, umělecký design, interiérová výzdoba, oděvní návrhářství, obalový design.

(511) 14, 24, 27, 42
(210) O-484103

(111) **321245**
(220) 23.03.2011
(151) 19.10.2011
(540)

MUJSLEVOMAT.CZ

(730) **Slevomat.cz, s.r.o.**, Pernerova 691/42, Praha 8, Karlín, 18600, CZ
(510) (35) propagační, reklamní a inzertní činnost, komerční informační kancelář, reklamní agentura, předvádění zboží, prezentace výrobků v komunikačních médiích, aktualizování reklamních materiálů, rozšiřování a zaslání reklamních materiálů, vydávání reklamních textů, rozhlasová a televizní reklama, organizace a pořádání výstav ke komerčním a reklamním účelům, příprava elektronických pozvánek, prezentace uživatelů na stránkách Word Wilde Web v počítačové síti Internet, činnost organizačních a ekonomických poradců, ekonomické prognózy, systemizace informací do počítačové databáze, obchodní průzkum, průzkum trhu, zprostředkovatelská činnost v oblasti obchodu se zbožím ve třídách 25-34 a služeb ve třídách 41-43, internetový prodej reklamy a inzerce, služby a poradenství v obchodní činnosti, marketingové studie, organizační poradenství, zprostředkovávání obchodních kontaktů, provádění obchodních operací, komerční využití Internetu v oblastech komerčních internetových médií a vyhledávacích služeb, on-line inzerce, shromažďování, poskytování, třídění, překlad nebo jiné zpracovávání obchodních nebo podnikatelských informací včetně vytváření, zpracovávání a třídění dat v rámci databází, účetnictví; (36) finanční a peněžní služby, služby pro zpracování plateb po síti, služby elektronických plateb, zprostředkovatelské služby burzy cenných papírů, zprostředkování služeb vztahujících se k obchodu s cennými papíry, akciím, obligacím, opcím a dalším cenným papířům, informace, poradenství a konzultace vztahující se k výše uvedeným službám, leasing; (38) telekomunikační služby, komunikace prostřednictvím sítí vláknové optiky, komunikace prostřednictvím počítačových terminálů, komunikace prostřednictvím rádia, komunikace prostřednictvím telefonu, počítačem řízený přenos dat a obrazu, poskytování přístupu do světových počítačových sítí, poskytování interaktivních on-line vývěsek pro přenos vzkazů mezi počítačovými uživateli, informace, poradenství a konzultace vztahující se k výše uvedeným službám.
(511) 35, 36, 38
(210) O-484300

(111) **321383**
(220) 29.04.2011
(151) 26.10.2011
(540)



(730) **DATURA s.r.o.**, Slezská 949/32, Praha 2, Vinohrady, 12000, CZ
(510) (3) parfumerie, vonné oleje, kosmetika, vlasové vody (lotions), zubní pasty; (5) farmaceutické a veterinářské výrobky, hygienické výrobky pro léčebné účely; (44) lékařské služby, péče o hygienu a krásu osob a zvířat.
(511) 3, 5, 44
(210) O-485283

(111) **321384**
(220) 29.04.2011
(151) 26.10.2011
(540)



(730) **DATURA s.r.o.**, Slezská 949/32, Praha 2, Vinohrady, 12000, CZ
(510) (3) parfumerie, vonné oleje, kosmetika, vlasové vody (lotions), zubní pasty;
(5) farmaceutické a veterinářské výrobky, hygienické výrobky pro léčebné účely; (44) lékařské služby, péče o hygienu a krásu osob a zvířat.
(511) 3, 5, 44
(210) O-485284

(111) **321385**
(220) 29.04.2011
(151) 26.10.2011
(540)



(730) **DATURA s.r.o.**, Slezská 949/32, Praha 2, Vinohrady, 12000, CZ
(510) (3) parfumerie, vonné oleje, kosmetika, vlasové vody (lotions), zubní pasty;
(5) farmaceutické a veterinářské výrobky, hygienické výrobky pro léčebné účely; (44) lékařské služby, péče o hygienu a krásu osob a zvířat.
(511) 3, 5, 44
(210) O-485285

(111) **321471**
(220) 06.04.2011
(151) 02.11.2011
(540)

Slevomaty.cz

(730) **Slevomat.cz, s.r.o.**, Pernerova 691/42, Praha 8, Karlín, 18600, CZ
(510) (35) propagační, reklamní a inzertní činnost, komerční informační kancelář, reklamní agentura, předvádění zboží, prezentace výrobků v komunikačních médiích, aktualizování reklamních materiálů, rozšiřování a zasílání reklamních materiálů, vydávání reklamních textů, rozhlasová a televizní reklama, organizace a pořádání výstav ke komerčním a reklamním účelům, příprava elektronických pozvánek, prezentace uživatelů na stránkách Word Wilde Web v počítačové síti Internet, činnost organizačních a ekonomických poradců, ekonomické prognózy, systematizace informací do počítačové databáze, obchodní průzkum, průzkum trhu, zprostředkovatelská činnost v oblasti obchodu se zbožím spadajícím do tříd 25 až 34 mezinárodního známkového třídění, internetový prodej výrobků spadajících do tříd 25 až 34, služby a poradenství v obchodní činnosti, marketingové studie, organizační poradenství, zprostředkovávání obchodních kontaktů, provádění obchodních operací, komerční využití Internetu v oblastech komerčních internetových médií a vyhledávacích služeb, on-line inzerce, shromažďování, poskytování, třídění, překlad nebo jiné zpracovávání obchodních nebo podnikatelských informací včetně vytváření, zpracovávání a třídění dat v rámci databází, účetnictví; (36) finanční a peněžní služby, služby pro zpracování plateb po síti, služby elektronických plateb, zprostředkovatelské služby burzy cenných papírů, zprostředkování služeb vztahujících se k obchodu s cennými papíry, akciím, obligacím, opcím a dalším cenným papírům, informace, poradenství a

konzultace vztahující se k výše uvedeným službám, leasing; (38) telekomunikační služby, komunikace prostřednictvím sítí vláknové optiky, komunikace prostřednictvím počítačových terminálů, komunikace prostřednictvím rádia, komunikace prostřednictvím telefonu, počítačem řízený přenos dat a obrazu, poskytování přístupu do světových počítačových sítí, poskytování interaktivních on-line vývěsek pro přenos vzkazů mezi počítačovými uživateli, informace, poradenství a konzultace vztahující se k výše uvedeným službám.

(511) 35, 36, 38
(210) O-484693

(111) **321577**
(220) 15.04.2011
(151) 09.11.2011
(540)



(730) **Pardubický pivovar a.s.**, Palackého třída 250, Pardubice, Zelené Předměstí, 53002, CZ
(740) **HAVEL & PARTNERS s.r.o.**, Mgr. Ivan Rámeš, advokát, Na Florenci 2116/15, Praha 1, Nové Město, 11000
(510) (32) piva všeho druhu vyráběná v souladu se specifikací chráněného zeměpisného označení "ČESKÉ PIVO".
(511) 32
(210) O-484969

(111) **321677**
(220) 26.04.2011
(151) 15.11.2011
(540)



(591) Barevná
(730) **WELLNESS HOTEL a.s.**, č. p. 140, Frymburk, 38279, CZ
(740) **PROPATENT, Ing. Vlasta Sedláčková**, Pod Pekařkou 107/1, Praha 4, Podolí, 14700
(510) (41) zábava, sportovní a kulturní aktivity; (43) dočasné ubytování, služby zajišťující stravování a nápoje; (44) péče o hygienu a krásu osob.
(511) 41, 43, 44
(210) O-485201

(111) **321743**
(220) 10.01.2011
(151) 23.11.2011
(540)

NUTRIJAM

(730) **Ecce Vita, spol. s r.o.**, Nad Závěrkou 2434/7, Praha 6, Břevnov, 16900, CZ
(740) Václav Müller, patentový zástupce, Filipova 2016, Praha 4, 14800
(510) (5) výrobky dietetické pro léčebné účely, potraviny pro děti, batolata a nemocné, potravinové přípravky a doplňky stravy všeho druhu, posilující poživatiny, vitamínové přípravky, poživatiny pro doplnění redukčních diet nebo přípravků pro hubnutí, vše s léčebnými účinky, přípravky s léčebnými účinky obsahující biochemické katalyzátory, zejména pro fyzicky aktivní

osoby, rekonvalescenty a nemocné, léčebné byliny, léčebné koření, léčebné čaje, výrobky farmaceutické a zdravotnické spadající do této třídy jako jsou dezinfekční prostředky, diabetické přípravky pro léčebné účely, vše výše uvedené s výjimkou výrobků pro zvířata; (29) potravinové doplňky ne pro lékařské účely (zařazené v této třídě) a obsahující látky živočišného původu, přípravky zvláštní výživy pro sportovce nebo osoby s vysokým energetickým výdejem, výživné přípravky pro denní doplnění stravy jako instantní strava nebo samostatná směs, ze živočišných nebo zeleninových proteinů, také s přísadkou bylin, vitamínů nebo minerálů nebo stopových prvků; (30) potravinové doplňky ne pro lékařské účely (zařazené v této třídě) a obsahující látky rostlinného původu, cukrovinky nebo žvýkačky nebo bonbóny s bylinami, kakao, bylinná káva, čaj, čokoláda, nápoje čokoládové, čajové, kakaové, propolis pro lidskou potřebu, proteinové koncentráty rostlinného původu s bylinami.

(511) 5, 29, 30
(210) O-482271

(111) **321826**
(220) 04.01.2011
(151) 30.11.2011
(540)

EAM set

(730) **ECONOMY CLASS COMPANY s.r.o.**, Na výhledech 8, Praha 10, 10000, CZ
(740) Mgr. David Müller, Filipova 2016/6, Praha 4, Chodov, 14800
(510) (9) počítačové programy a software, elektronické databáze a databázové produkty, data a databáze na elektronických, magnetických a optických nosičích všeho druhu a v elektronických, datových, informačních a telekomunikačních sítích všeho druhu; (41) vzdělávací informace, zkoušení, přezkušování, nahrávání nosičů zvukových nebo obrazových zvukových, půjčování nahraných zvukových a zvukově obrazových záznamů, tvorba a šíření audiovizuálních děl v rámci této třídy; (42) poradenství v oblasti počítačového hardware, aktualizace počítačových programů, hosting webových stránek, instalace počítačových programů, konzultace v oblasti počítačového softwaru, počítačové programování, počítačové programy (aktualizace, instalace, kopírování), počítačové systémy (tvorba), pronájem webových serverů, tvorba a správa webových stránek, tvorba počítačových systémů, tvorba software, webové servery (pronájem), webové stránky (tvorba a správa); (44) léčebné služby.
(511) 9, 41, 42, 44
(210) O-482116

(111) **321916**
(220) 16.05.2011
(151) 30.11.2011
(540)

QuaMan

(730) **doc. MUDr. Otakar Bělohávek, CSc.**, Ve Vilách 624/1, Beroun 2, 26601, CZ
(510) (9) počítačové programy, programy operačních systémů, počítačové software, monitory (počítače - programy), počítačové programy, počítačové hry; (42) počítačové programování, tvorba software, aktualizace počítačových programů, pronájem počítačového software, údržba počítačových programů, tvorba počítačových systémů, tvorba a správa webových stránek, instalace počítačových programů, převod dat a počítačových programů, konzultace (v oblasti počítačového softwaru); (45) počítačový software (poskytování licencí).
(511) 9, 42, 45
(210) O-485715

(111) **322210**
(220) 25.05.2011
(151) 21.12.2011
(540)

REVIS

(730) **REVIS - Praha, spol. s r.o.**, Výpadová 317/19, Praha 5-Radotín, 15300, CZ
(740) PROPATENT, Ing. Vlasta Sedláčková, Pod Pekařkou 1, Praha 4, 14700
(510) (9) přístroje a nástroje - vědecké, pro kontrolu, signalizaci, geodetické, pro záznam zvuku, vyučování, elektrické - v rámci této třídy, elektronické nosiče pro výstup z počítače, hasící přístroje; (37) instalace, opravy, montáže a revize elektrických strojů, přístrojů a elektrospotřebičů, stavební činnost v rámci této třídy v oblasti inženýrských, bytových, občanských a

průmyslových staveb, montáž a opravy plynových a elektrických zařízení, včetně revizí plynových a elektrických zařízení; (41) školení, výuka, překladatelská činnost, konference (organizování a vedení), plánování a organizování večírků, služby pro oddech a rekreaci, zábava (služby), živé vystoupení (organizování).

(511) 9, 37, 41
(210) O-485957

(111) **322383**
(220) 02.12.2010
(151) 04.01.2012
(540)

COMMAND KOMPLET

(730) **FMC Corporation**, 1735 Market Street, Philadelphia, PA, US
(740) KANIA, SEDLÁK, SMOLA Patentová a známková kancelář, Ing. Lucie Lunzarová, patentový zástupce, Mendlovo náměstí 907/1a, Brno, Staré Brno, 60300
(510) (5) herbicidy a fungicidy.
(511) 5
(210) O-481481

(111) **322414**
(220) 09.05.2011
(151) 04.01.2012
(540)



(591) Barevná
(730) **Ing. Václav Frantl**, Republikánská 27, Plzeň, 31200, CZ
Ing. Václav Nový, Kaštanová 11, Plzeň, 32600, CZ
(740) Langrova, s.r.o., Skrétova 1011/48, Plzeň, Jižní Předměstí, 30100
Langrova, s.r.o., Skrétova 1011/48, Plzeň, Jižní Předměstí, 30100
(510) (9) přístroje pro zpracování informací, počítače a jejich součásti, jako monitory, modemy, servery, procesory, software a počítačové informační systémy, počítačové sítě, přístroje pro měření, vážení, kontrolu a signalizaci, geodetické přístroje a jejich součásti, přístroje pro záznam, převod a reprodukci zvuku nebo obrazu a jejich součásti, přístroje optické, fotografické, fotogrammetrické, filmové, elektronické, magnetické nebo optické nosiče informací; (35) automatizované zpracování dat, pořádání veletrhů a výstav ke komerčním účelům, zprostředkování obchodu se stroji na zpracování dřevní hmoty, zprostředkování obchodu s přístroji pro osvětlení, topení, chlazení a ventilaci, zprostředkování obchodu s přístroji pro zpracování informací, počítači a jejich součástmi, monitory, modemy, servery, procesory, softwarem, informačními systémy, počítačovými sítěmi, přístroji pro měření, vážení, kontrolu a signalizaci, geodetickými přístroji a jejich součástmi, přístroji pro záznam, převod a reprodukci zvuku nebo obrazu a jejich součástmi, přístroji optickými, fotografickými, fotogrammetrickými, filmovými, elektronickými, magnetickými nebo optickými nosiči informací; (41) školicí činnost v oblasti výpočetní techniky, v oblasti software, kancelářské techniky a v oblasti geodetických přístrojů, pořádání odborných akcí (seminářů); (42) tvorba programových prostředků (programování), instalace softwaru, pronájem softwaru, zhotovování softwaru na zakázku, vývoj a výzkum softwaru.
(511) 9, 35, 41, 42
(210) O-485534

(111) **322893**
(220) 19.10.2010
(151) 01.02.2012
(540)

VIDEOOPERATOR

(730) **ha-vel family s.r.o.**, Křišťanova 1049/15, Ostrava - Přívoz, 70200, CZ
(740) Ing. Pavel Nádvorník s.r.o., Klínová 620/1, Ostrava, Hulváky, 70900
(510) (9) magnetické a optické nosiče datových, zejména zvukových, obrazových a textových záznamů, data, databáze a jiné informační produkty na nosičích dat a v elektronických datových, informačních, telekomunikačních sítích všeho druhu, počítačový software, zejména pro komunikaci, správu počítačových sítí a pro výuku, přístroje ke zpracování a reprodukci zvuku a obrazu, přístroje a nástroje k přenášení povětí, poplašná a signalizační zařízení elektronická, optická a akustická, ovládací zařízení na magnetické, mechanické, čipové a jiné karty, detekční karty, magnetické a elektronické autentikační předměty, multimediální informační katalogy, elektronické dokumenty, nosiče informací všeho druhu - elektronické, zejména zvukových, obrazových a zvukově obrazových záznamů, elektronické publikace, počítačový hardware, fotografické, kinematografické a optické přístroje a nástroje, počítačové hry, počítačové disky, počítače, tiskárny, multimediální přístroje, počítačová rozhraní, modemy, skenery, mikrofony, monitory, reproduktory, CD-ROM, diskové mechaniky, videa, myši, textové procesory, faxové přístroje, satelitní antény, kompaktní disky, telefony, fotokopírky, části a díly pro všechno výše uvedené zboží; (16) tiskoviny všeho druhu, zejména bulletiny, návody k obsluze, periodika a knihy, učební pomůcky (s výjimkou přístrojů), papírové a umělohmotné obaly v rámci této třídy, papírenské zboží; (35) inzertní, reklamní a propagační činnost, reklama on-line v počítačové síti, poskytování pomoci při provozu a řízení obchodní činnosti včetně zprostředkování obchodních záležitostí s výrobky tř. 9 a 16, zprostředkování souvisejících obchodně-personálních záležitostí v rámci této třídy, správa obchodních zájmů třetích osob, vypracování statistických přehledů, marketing, průzkum a analýzy trhů, marketingové průzkumy, obchodní a podnikatelský průzkum v rámci této třídy, distribuce zboží k reklamním účelům, obstaravatelská a zprostředkovatelská činnost v této oblasti, záznam, přepis, vypracování, shromažďování, přenášení nebo systematická sdělení a záznamy, podnikatelské, organizační, obchodní a ekonomické poradenství, zprostředkování nebo poskytování obchodních nebo podnikatelských informací, zejména prostřednictvím Internetu, překlad a systemizace informací do počítačových databází, vedení kartoték v počítači, zpracování dat, grafů, tabulek - analýzy, efektivnost provozu a racionalizace práce (posuzování), hospodářské (ekonomické) prognózy, organizování komerčních a reklamních výstav, pořádání veletrhů pro obchodní a reklamní účely, vyhledávání dat v počítačových souborech (pro třetí osoby), kopírování nebo rozmnožování (reprodukce) dokumentů, dokladů apod., pronájem kancelářských strojů a zařízení, zpracování textů, služby (telefonní vzkazy, dotazy), prezentace uživatelů na stránkách World Wide Web v počítačové síti Internet, provozování informačních systémů pro sběr, udržování, zpracování a poskytování informací a dat, ladění a optimalizace operačních systémů pracovních stanic, vše v rámci této třídy, zprostředkovatelská činnost s výše uvedenými službami ve tř. 35, zprostředkování obchodu s výrobky tř. 9 a 16; (38) elektronická pošta, posílání zpráv, provozování počítačových sítí, poskytování telekomunikačních připojení ke globální počítačové síti, poskytování uživatelského přístupu ke globální počítačové síti, pronájem přístrojů a zařízení pro přenos zpráv a informací, přenášení pomocí satelitních družic, přenášení telegramů, přenos faxem, přenos zpráv a obrázků pomocí počítače, půjčování faxů, modemů, telefonů a telekomunikačních zařízení, směrovací a spojovací služby pro telekomunikace, spojení pomocí sítí optických vláken, telefonické služby, telegrafická komunikace, telegrafní služby, počítačová komunikace, informace o telekomunikaci, komunikace, telexové služby, telekonferenční služby, služby zabezpečující audiovizuální komunikaci prostřednictvím informačních a telekomunikačních sítí, například počítačové sítě Internet, satelitu, poskytování přístupu k Internetu, rozšiřování, zveřejňování a přenos informací prostřednictvím informačních

a telekomunikačních prostředků a sítí, satelitů, výměna a šíření informací a zpráv prostřednictvím telekomunikační sítě, datové sítě, informační nebo komunikační nebo elektronické techniky, komunikace pomocí počítačových terminálů, telegrafu, dálnopisu, telefonu, mobilních telekomunikačních síťových služeb s využitím drátového vedení a/nebo satelitů a/nebo mikrovlnného spojení a/nebo radiového spojení, zajištění služeb jako je poštovní schránka (e-mail), přístup přes FTP či webový rozhraní, pronájem přístupového času do počítačových databází, zprostředkovatelská činnost s výše uvedenými službami ve tř. 38; (41) organizování konferencí, seminářů, činnost vyučovací, výchovná, vzdělávací a zábavní, včetně pořádání odborných a vzdělávacích akcí, kurzů, symposií a konferencí, školení, vzdělávací plány a komplexní podniková vzdělávání, kurzy zaměřené na konkrétní oblasti počítačových aplikací, organizování veletrhů a výstav ke vzdělávacím, kulturním, výchovným a zábavním účelům, pořádání zábavních soutěží, obstaravatelská a zprostředkovatelská činnost v této oblasti, poskytování on-line elektronických publikací, půjčování magnetických a optických nosičů dat, zvukových a obrazových záznamů, vydávání knih, časopisů a příruček, vydávání elektronických publikací, vydávání textů s výjimkou reklamních nebo náborových.

(511) 9, 16, 35, 38, 41
(210) O-480328

(111) **322910**
(220) 11.04.2011
(151) 01.02.2012
(540)

Astronákupy

(730) **E.M.A. Europe s.r.o.**, Kozi 5/916, Praha 1- Staré Město, 11000, CZ
(740) JUDr. Lukáš Jansa, advokát, Sokola Tůmy 743/16, Ostrava - Mariánské Hory, 70900
(510) (3) vonné oleje, éterické oleje, oleje pro kosmetické účely, masážní oleje, prostředky pro ošetřování pokožky, vonné tyčinky, kadidla, éterické esence; (4) parfémované svíčky, svíčky; (14) amulety (šperky), brože (šperky), medailony (šperky), náramky (šperky), ozdoby (šperky), přívěsky (šperky), řetízky (šperky), náhrdelníky (šperky), náušnice (šperky), prsteny (šperky), přívěsky, figurky z drahých kovů; (16) inkousty, papír, psací papír, psací potřeby, karty, knihy; (20) figurky ze dřeva, vosku, sádry nebo umělých hmot, krabičky ze dřeva nebo umělých hmot, stojany na lahve, polštáře; (21) vykuřovač na vonné látky, svícny; (24) textilní závěsy na stěnu, portiéry (závěsy); (35) maloobchodní a maloobchodní činnost se zaměřením na prodej zboží v rámci výše uvedených tříd 3, 4, 14, 16, 20, 21, 24, služby elektronického obchodu s uvedenými výrobky, předvádění zboží prostřednictvím Internetu, komerční využití Internetu v oblastech obchodu a nabídky služeb, inzertní, propagační služby a informační služby prostřednictvím Internetu za účelem obchodu, propagační činnost a reklama, inzerce v časopisech a denících.
(511) 3, 4, 14, 16, 20, 21, 24, 35
(210) O-484785

(111) **323276**
(220) 26.04.2011
(151) 22.02.2012
(540)

HOREC

(730) **PRELIKA, a.s. Prešov**, Protifašistických bojovníků 4, 080 01 Prešov, SK
(740) FAJNOR IP s.r.o., Pobřežní 249/46, Praha 8, Karlín, 18600
(510) (33) alkoholické nápoje; (35) maloobchodní služby spojené s prodejem alkoholických nápojů.
(511) 33, 35
(210) O-485212

(111) **323538**
(220) 17.08.2011
(151) 29.02.2012
(540)



(730) **LUMA GROUP, s.r.o.**, Rumunská 238/36, Praha 2, Vinohrady, 12000, CZ
(510) (16) papír, lepenka a výrobky z těchto materiálů, lepidla pro domácnost; (27) tapety na stěny; (37) služby připojené k službám ve stavebnictví, jako stavební úpravy stěn, malování a tapetování.
(511) 16, 27, 37
(210) O-488002

(111) **323620**
(220) 12.05.2011
(151) 07.03.2012
(540) **Smart Cloud Českých Radiokomunikací**

(730) **České Radiokomunikace a.s.**, Skokanská 2117/1, Praha 6, Břevnov, 16900, CZ
(740) Mgr. František Korbela Ph.D., advokát, Na Florenci 2116/15, Praha 1, Nové Město, 11000
(510) (9) přístroje telekomunikační techniky, počítače, přístroje pro zpracování, distribuci a skladování dat a informací, nosiče dat v elektronické podobě, elektronické počítačové informační systémy a technologie, počítačové programy a software; (35) automatické zpracování informací, správa elektronických datových souborů, zprostředkovatelská a obstaravatelská činnost v oblasti obchodu s výrobky třídy 9, činnost ekonomických a organizačních poradců; (38) zajištění mobilní a pevné telekomunikace, komunikace telefony, datové přenosy textu a obrazů, vysílání zpráv, přijímání a posílání zpráv, přenášení a přijímání zpráv rádiiem, půjčování telefonních přístrojů, zajištění provozu Internetu, přenos dat a informací, zajištění přístupu k počítačové síti on-line a prostřednictvím Internetu, provozování a pronájem datových sítí a datových úložišť; (42) projekční, analytické a inženýrské práce v oblasti telekomunikací, poradenská a servisní činnost v oblasti výpočetní techniky (software) a počítačových programů se zaměřením na sestavování webových stránek na Internetu, poskytování konzultací k výpočetní technice, programování počítačů a vytváření software, výstavba datových systémů.
(511) 9, 35, 38, 42
(210) O-485650

(111) **323621**
(220) 12.05.2011
(151) 07.03.2012
(540)

Smart Cloud

(730) **České Radiokomunikace a.s.**, Skokanská 2117/1, Praha 6, Břevnov, 16900, CZ
(740) Mgr. František Korbela Ph.D., advokát, Na Florenci 2116/15, Praha 1, Nové Město, 11000
(510) (9) přístroje telekomunikační techniky, počítače, přístroje pro zpracování, distribuci a skladování dat a informací, nosiče dat v elektronické podobě, elektronické počítačové informační systémy a technologie, počítačové programy a software; (35) automatické zpracování informací, správa elektronických datových souborů, zprostředkovatelská a obstaravatelská činnost v oblasti obchodu s výrobky třídy 9, činnost ekonomických a organizačních poradců; (38) zajištění mobilní a pevné telekomunikace, komunikace telefony, datové přenosy textu a obrazů, vysílání zpráv, přijímání a posílání zpráv, přenášení a přijímání zpráv rádiiem, půjčování telefonních přístrojů, zajištění provozu Internetu, přenos dat a informací, zajištění přístupu k počítačové síti on-line a prostřednictvím Internetu, provozování a pronájem datových sítí a datových úložišť; (42) projekční,

analytické a inženýrské práce v oblasti telekomunikací, poradenská a servisní činnost v oblasti výpočetní techniky (software) a počítačových programů se zaměřením na sestavování webových stránek na Internetu, poskytování konzultací k výpočetní technice, programování počítačů a vytváření software, výstavba datových systémů.

(511) 9, 35, 38, 42
(210) O-485651

(111) **324146**
(220) 17.09.2010
(151) 11.04.2012
(540)



(730) **Kupka Luděk Ing.**, Na Pastvinách 660/2, Hradec Králové, Třebeš, 50008, CZ
Aleš Domanský, Bělkovice 659, Bělkovice-Lašťany, 78316, CZ
(510) (3) parfumerie, kosmetika; (5) hygienické výrobky pro léčebné účely.
(511) 3, 5
(210) O-479561

(111) **324196**
(220) 17.08.2011
(151) 18.04.2012
(540)



(730) **LUMA GROUP, s.r.o.**, Rumunská 238/36, Praha 2, Vinohrady, 12000, CZ
(510) (5) dietetické přípravky pro léčebné účely, potraviny pro batolata; (29) potraviny živočišného původu, vč. potravin ze zeleniny, upravené zahradní jedlé výrobky, konzervované zahradní jedlé výrobky; (43) příprava jídel a nápojů pro spotřebu.
(511) 5, 29, 43
(210) O-488001

(111) **324353**
(220) 15.09.2011
(151) 25.04.2012
(540)



(730) **Beneš Viktor**, Na Farkáně I 130/5, Praha 5, 15000, CZ
(740) PROPATENT, Ing. Vlasta Sedláčková, Pod Pekařkou 107/1, Praha 4, Podolí, 14700
(510) (9) hromosvody, antény, elektroinstalační materiál; (37) instalace a servis datových spojů, elektrické instalace, montáž, opravy a údržba elektrických instalací, montáž, opravy a údržba hromosvodů, čištění budov (fasád a vnějších povrchů), budovy - utěšňování, čištění budov (interiérů), čištění komínů, kominické služby, čištění oken, deratizace, dezinfekce, lakování, glazurování, montáže lešení, stavby (izolace), hubení škůdců s výjimkou zemědělských, štukování, sádrování, zednické služby, výškové práce, revize hromosvodů a elektrických zařízení.
(511) 9, 37
(210) O-488727

(111) **325350**
(220) 22.09.2011
(151) 06.06.2012
(540)

SENZASTRAP

(730) **FEIFER - kovovýroba, spol. s r.o.**, Holubova 858, Holice, 53401, CZ
(510) (6) balicí fólie (kovové), fólie pro balení (kovové), obaly z pocínovaného plechu, ocelové pásy, pásková ocel, pásy (kovové) na vázání nebo balení, vázací dráty (kovové), vázací pásy (kovové); (16) papírové pásy, pásy lepicí pro kancelářské účely a použití v domácnosti; (22) pásy balicí nebo lemovací, s výjimkou kovových, pásy, s výjimkou kovových na uzavazování.
(511) 6, 16, 22
(210) O-488886

(111) **332153**
(220) 14.10.2010
(151) 26.06.2013
(540)

Pravá myslivecká

(730) **Palírna U Zeleného stromu a.s.**, Drážďanská 14/84, Ústí nad Labem, Krásné Březno, 40007, CZ
(740) Mgr. Tomáš Chleboun, advokát, Vinohradská 6, Praha 2, 12000
(510) (33) alkoholické nápoje všeho druhu, zejména vína, lihoviny a likéry, destilované nápoje, destiláty vinné, ovocné, bylinné, destiláty ušlechtilé a řezané, alkoholické aperitivy a koktejly, koncentráty k přípravě alkoholických nápojů a esence do lihovin, pálenky, alkoholové extrakty; (35) zprostředkování prodeje a nákupu výrobků v oboru alkoholických a nealkoholických nápojů, inzertní a propagační služby, včetně zveřejňování reklamních a náborových textů a jejich rozšiřování, průzkum a analýza trhu, zpracování odborných obchodních posudků a studií, informační servis v oboru obchodu a reklamy, správa obchodních zájmů třetích osob, obchodní

zastoupení tuzemských a zahraničních firem, poskytování pomoci při provozování obchodu, včetně zprostředkování obchodních záležitostí a personalistiky, organizování, zabezpečování a pořádání propagačních nebo komerčních výstav, propagačních a reklamních akcí a přehlídek zboží, včetně distribuce zboží a jeho vzorků k reklamním účelům, odborná poradenská a konzultační činnost v oboru obchodu, podnikání, reklamy a propagace.

(511) 33, 35
(210) O-480220

(111) **336479**
(220) 25.03.2011
(151) 19.02.2014
(540)

Proton Therapy Center

(730) **Proton Therapy Center Czech s.r.o.**, Budínova 2437/1a, Praha 8, Libeň, 18000, CZ
(740) Macek and Partners, Mgr. Jiří Macek, Sázkavská 751/16, Praha 2, Vinohrady, 12000
(510) (5) výrobky farmaceutické, veterinářské a diabetické přípravky pro léčebné účely, potraviny pro batolata, léčivé cukrovinky, posilující a povzbuzující nápoje a potraviny pro léčebné účely, výrobky hygienické pro léčebné účely, náplasti, obvazový materiál, hygienické vložky, materiály pro plombování zubů a pro zubní otisky, dezinfekční přípravky, výrobky pro hubení škodlivých zvířat, fungicidy, herbicidy, deodoranty na WC, osvěžovače vzduchu; (10) přístroje a nástroje chirurgické, zubní a veterinářské, umělé údy, oči a zuby, ortopedické potřeby, materiál na sešívání ran, speciální nábytek k lékařským účelům, ortopedické bandáže, zdravotnické výrobky z gumy, pokrývky vyhřívané elektricky pro léčebné účely; (16) papír a výrobky z papíru, lepenka a kartonážní výrobky, tiskoviny, časopisy, periodika, knihy, výrobky knihařské, kalendáře, pohlednice, fotografie, psací potřeby, lepidla kancelářská a pro domácnost, tužky, pastely, uhly, štětce, psací stroje, kancelářské potřeby kromě nábytku, školní sešity, skicáky, pastelky, tuhy, guma na mazání, ořezávátka, ořezávátka - strojky, penály, papírové ubrousky, kapesníky a pleny, pytle a sáčky z plastických hmot pro obalovou techniku, papírové obaly, obrazy, omalovánky, obtisky, karty, razítka a razidla, písmena pro tiskárny, tiskařské štočky, kopírovací zařízení (cyklostyly); (35) inzertní, reklamní a propagační služby, pomoc při řízení obchodní činnosti, obchodní administrativa, kancelářské práce, marketingové služby, zprostředkování obchodních záležitostí (zákaznický servis, to je zajišťování odbytu, zastupování při obchodních jednáních, sjednávání obchodních podmínek), rozmnožování a tisk reklamních a propagačních dokumentů, automatické zpracování dat, aranžerství, teleshopping, výstavy k reklamním a obchodním účelům; (42) vědecké a technologické služby a s nimi spojený výzkum a návrhy, průmyslové analýzy a výzkum, návrh a vývoj počítačového hardwaru a softwaru, služby techniků (vyhodnocení, odhady, výzkum a posudky v oblasti vědy a techniky), vědecký výzkum pro lékařské účely; (44) lékařské služby, diagnostické, plánovací a ozařovací metody k léčbě nádorových onemocnění, radiační léčebné technologie, radioterapie, ozařování nádorů urychlenými částicemi jádra atomu, protonová terapie, určování polohy nádorového ložiska metodou počítačové tomografie, magnetické rezonance a pozitronové emisní tomografie, veterinární služby, péče o hygienu a krásu osob a zvířat, zemědělské, zahradnické a lesnické služby, služby týkající se pěstování rostlin, služby týkající se zahradního designu.
(511) 5, 10, 16, 35, 42, 44
(210) O-484373

Zániky ochranných známek uplynutím doby platnosti

Kapitola obsahuje údaje o ochranných známkách, které zanikly uplynutím doby platnosti podle ustanovení § 29 odst. 1 zákona č. 441/2003 Sb.

Číslo zápisu (111)	Číslo přihlášky (210)	Datum zániku (141)
102285	20539	15.03.2020
159632	44128	18.03.2020
159776	44117	13.03.2020
161178	44116	13.03.2020
168258	57135	15.03.2020
169991	57122	14.03.2020
169992	57124	14.03.2020
169993	57125	14.03.2020
231433	152999	13.03.2020
231436	153059	14.03.2020
231442	153162	16.03.2020
232289	152992	13.03.2020
233271	153018	13.03.2020
233275	153034	13.03.2020
233277	153036	13.03.2020
233283	153058	14.03.2020
233288	153121	15.03.2020
233293	153151	15.03.2020
233295	153155	15.03.2020
233301	153208	17.03.2020
233302	153209	17.03.2020
233733	153198	17.03.2020
234277	153032	13.03.2020
234286	153147	15.03.2020
234858	153117	15.03.2020
234865	153138	15.03.2020
235612	153069	14.03.2020
235614	153153	15.03.2020
235615	153154	15.03.2020
235622	153213	17.03.2020
237268	153052	13.03.2020

Číslo zápisu (111)	Číslo přihlášky (210)	Datum zániku (141)
238209	153005	13.03.2020
239978	153194	17.03.2020
242854	153130	15.03.2020
244677	153145	15.03.2020
247931	153020	13.03.2020
247932	153021	13.03.2020
313229	475160	16.03.2020
313230	475169	16.03.2020
313231	475174	16.03.2020
313370	475139	15.03.2020
313371	475153	16.03.2020
313373	475234	18.03.2020
313474	475120	15.03.2020
313477	475233	17.03.2020
313571	475259	18.03.2020
313673	475167	16.03.2020
313674	475262	18.03.2020
313675	475263	18.03.2020
313791	475122	15.03.2020
313792	475158	16.03.2020
313793	475159	16.03.2020
313795	475252	18.03.2020
313796	475253	18.03.2020
313797	475254	18.03.2020
313798	475255	18.03.2020
313907	475109	15.03.2020
313911	475214	17.03.2020
313913	475222	17.03.2020
313916	475258	18.03.2020
314035	475156	16.03.2020
314280	475128	15.03.2020

Číslo zápisu (111)	Číslo přihlášky (210)	Datum zániku (141)
314281	475138	15.03.2020
314282	475146	15.03.2020
314284	475219	17.03.2020
314285	475256	18.03.2020
314286	475272	18.03.2020
314416	475114	15.03.2020
314419	475244	18.03.2020
314420	475257	18.03.2020
314421	475271	18.03.2020
314544	475195	16.03.2020
314545	475196	16.03.2020
314648	475113	15.03.2020
314651	475227	17.03.2020
314652	475228	17.03.2020
314653	475274	18.03.2020
314774	475170	16.03.2020
314850	475194	16.03.2020
314852	475206	17.03.2020
314963	475264	18.03.2020
315197	475144	15.03.2020
315198	475250	18.03.2020
315753	475224	17.03.2020
315754	475225	17.03.2020
316069	475148	15.03.2020
319403	475110	15.03.2020
319594	475164	16.03.2020
319595	475165	16.03.2020
319596	475166	16.03.2020
320098	475268	18.03.2020
322767	475118	15.03.2020

Změny vlastníků ochranných známek

Kapitola obsahuje údaje o ochranných známkách, které byly převedeny nebo přešly ve smyslu ustanovení § 15 odst. 1, 2 a § 16 zákona č. 441/2003 Sb. na jiného vlastníka v rozsahu všech zapsaných výrobků nebo služeb.

Číslo zápisu (111)	Dřívější vlastník (770)	Nynější vlastník (730)	S účinností od (580)
93252	UNILEVER N.V., Weena 455, 3013 AL Rotterdam, NL	Unilever BCS Europe BV, Weena 455, 3013 AL Rotterdam, NL	09.10.2020
154565	Jantzen Apparel, LLC, 3000 NW 107 Avenue, Miami, 33172, FL, US	PEI Licensing, Inc., 3000 NW 107th Avenue, Miami, 33172, FL, US	08.10.2020
154565	PEI Licensing, LLC., 3000 NW 107th Avenue, Miami, 33172, FL, US	Portfolio Brands, LLC, 3000 NW 107th Avenue, Miami, 33172, FL, US	08.10.2020
154565	Portfolio Brands, LLC, 3000 NW 107th Avenue, Miami, 33172, FL, US	Jantzen Brands Corporation, 5871 Rickenbacker Road, Commerce, 90040, CA, US	08.10.2020
154777	Jantzen Apparel, LLC, 3000 NW 107 Avenue, Miami, 33172, FL, US	PEI Licensing, Inc., 3000 NW 107th Avenue, Miami, 33172, FL, US	08.10.2020
154777	PEI Licensing, LLC., 3000 NW 107th Avenue, Miami, 33172, FL, US	Portfolio Brands, LLC, 3000 NW 107th Avenue, Miami, 33172, FL, US	08.10.2020
154777	Portfolio Brands, LLC, 3000 NW 107th Avenue, Miami, 33172, FL, US	Jantzen Brands Corporation, 5871 Rickenbacker Road, Commerce, 90040, CA, US	08.10.2020
169274	Unilever N.V., Weena 455, Rotterdam, NL	Unilever BCS Europe BV, Weena 455, 3013 AL Rotterdam, NL	09.10.2020
223375	DIRECTED, LLC, One Viper Way, City of Vista, CA, US	VOXX International Corporation, 180 Marcus Boulevard, Hauppauge, NY 11788, NY, US	13.10.2020
224456	DIRECTED, LLC, One Viper Way, City of Vista, CA, US	VOXX International Corporation, 180 Marcus Boulevard, Hauppauge, NY 11788, NY, US	13.10.2020
239668	CLARIS TRADE s.r.o., Viktora Huga 376/18, Karlovy Vary, 36001, CZ	IMPERIA TRADE s.r.o., V. Huga 376/18, Karlovy Vary, Drahovice, 36001, CZ	13.10.2020
243867	UNILEVER N.V., Weena 455, 3013 AL Rotterdam, NL	Unilever BCS Europe BV, Weena 455, 3013 AL Rotterdam, NL	09.10.2020
256099	ARIES, a.s., Studenec 309, Studenec, 51233, CZ	Skřivánek Michal Ing., Dlouhá 769, Pardubice, Svítkov, 53006, CZ	07.10.2020
256531	ARIES, a.s., Studenec 309, Studenec, 51233, CZ	Skřivánek Michal Ing., Dlouhá 769, Pardubice, Svítkov, 53006, CZ	07.10.2020
259141	ARIES, a.s., Studenec 309, Studenec, 51233, CZ	Skřivánek Michal Ing., Dlouhá 769, Pardubice, Svítkov, 53006, CZ	07.10.2020
259142	ARIES, a.s., Studenec 309, Studenec, 51233, CZ	Skřivánek Michal Ing., Dlouhá 769, Pardubice, Svítkov, 53006, CZ	07.10.2020
260329	ARIES, a.s., Studenec 309, Studenec, 51233, CZ	Skřivánek Michal Ing., Dlouhá 769, Pardubice, Svítkov, 53006, CZ	07.10.2020
346726	Espresso s.r.o., Strakonická 3309/2e, Praha 5, Smíchov, 15000, CZ	LEROS, s.r.o., U Národní galerie 470, Praha 5, Zbraslav, 15600, CZ	07.10.2020

Změny v údajích o vlastnících ochranných známek

Kapitola obsahuje ochranné známky, u kterých byla v rejstříku ochranných známek vyznačena změna v údajích o vlastnících ve smyslu ustanovení § 27 odst. 2 a 7 zákona č. 441/2003 Sb.

Číslo zápisu (111)	Vlastník (730)	S účinností od (580)
93252	Upfield Europe B.V., Weena 455, 3013 AL Rotterdam, NL	09.10.2020
154565	PEI Licensing, LLC., 3000 NW 107th Avenue, Miami, 33172, FL, US	08.10.2020
154777	PEI Licensing, LLC., 3000 NW 107th Avenue, Miami, 33172, FL, US	08.10.2020
169274	Upfield Europe B.V., Weena 455, 3013 AL Rotterdam, NL	09.10.2020
169400	Indesit Company Luxembourg S.A., 16 Rue Erasme, Luxembourg, L-1468, LU	08.10.2020
171089	Wopfinger Stein-und Kalkwerke Schmid & Co KG, 2754 Waldegg-Wopfing, AT	12.10.2020
231566	VALVEA s.r.o., Oldřichovice 1044, Trinec, 73961, CZ	12.10.2020
237044	VODOTOP FM s.r.o., Kunčičky u Bašky 355, Baška, 73901, CZ	08.10.2020
237993	LeasePlan Česká republika, s.r.o., Bucharova 1423/6, Praha 5, Stodůlky, 15800, CZ	09.10.2020
239283	Kwaczek Milan, Rakovecká 1109, Vratimov, 73932, CZ	13.10.2020
239284	Kwaczek Milan, Rakovecká 1109, Vratimov, 73932, CZ	13.10.2020
239285	Kwaczek Milan, Rakovecká 1109, Vratimov, 73932, CZ	13.10.2020
240671	Juhaňák Stanislav MUDr., Vykáňská 1483/5, Praha 10, Strašnice, 10000, CZ	08.10.2020
241030	Accord, spol. s r.o., Jinonická 804/80, Praha 5, Košíře, 15800, CZ	13.10.2020
241547	INGEVITY SOUTH CAROLINA, LLC, 4920 O'Hear Ave, Ste 400, North Charleston, 29405, SC, US	08.10.2020
241567	Průmyslové montáže s.r.o., Pikartská 1343/68, Ostrava, Radvanice, 71600, CZ	13.10.2020
243867	Upfield Europe B.V., Weena 455, 3013 AL Rotterdam, NL	09.10.2020
244854	PKD, s.r.o., Dělnická 413, Dačice, Dačice V, 38001, CZ	08.10.2020
247080	Accord, spol. s r.o., Jinonická 804/80, Praha 5, Košíře, 15800, CZ	13.10.2020
248014	ARMAT spol. s r.o., 82, Řetová, 56141, CZ	13.10.2020
319293	Egomotion s.r.o., náměstí T. G. Masaryka 1931/12, Plzeň, Jižní Předměstí, 30100, CZ	07.10.2020
319903	Mažoretky LILI z.s., Slevačská 2368/68, Brno, Židenice, 61500, CZ	08.10.2020
320378	Slevomat.cz, s.r.o., Pernerova 691/42, Praha 8, Karlín, 18600, CZ	08.10.2020
320615	Hora Aleš, Rychaltice 240, Hukvaldy, 73946, CZ	09.10.2020
321245	Slevomat.cz, s.r.o., Pernerova 691/42, Praha 8, Karlín, 18600, CZ	08.10.2020
321471	Slevomat.cz, s.r.o., Pernerova 691/42, Praha 8, Karlín, 18600, CZ	08.10.2020
323620	České Radiokomunikace a.s., Skokanská 2117/1, Praha 6, Břevnov, 16900, CZ	08.10.2020
323621	České Radiokomunikace a.s., Skokanská 2117/1, Praha 6, Břevnov, 16900, CZ	08.10.2020
325350	FEIFER - kovovýroba, spol. s r.o., Holubova 858, Holice, 53401, CZ	07.10.2020
347472	Hanousek Stanislav Ing., Hradecká 634, Vysoká nad Labem, 50331, CZ	07.10.2020
347479	Hanousek Stanislav Ing., Hradecká 634, Vysoká nad Labem, 50331, CZ	07.10.2020
347790	Outdoor Naplno, s.r.o., č. p. 555, Lichnov, 74275, CZ	12.10.2020
369455	MIWA Technologies, a.s., Plynární 1617/10, Praha 7, Holešovice, 17000, CZ	07.10.2020
369456	MIWA Technologies, a.s., Plynární 1617/10, Praha 7, Holešovice, 17000, CZ	07.10.2020
377704	CZ-CARBON PRODUCTS s.r.o., U Přivaděče 1296/5, Plzeň, Černice, 32600, CZ	07.10.2020

Ostatní rozhodné údaje a úřední opravy

Kapitola zahrnuje zejména přetřídění seznamu výrobků a služeb v návaznosti na mezinárodní zápis, opravu chyb ve formulaci, přepisů a zjevných nesprávností za účelem uvedení do souladu se skutečností. V této kapitole jsou zveřejňovány jen takové údaje, které nemohou být zveřejněny spolu se zveřejněním přihlášky nebo se zápisem ochranné známky. Dále kapitola obsahuje důležitá úřední sdělení.

(97) **EP 2917819**

Udělení evropského patentu č. 2917819 ze dne 30.9.2020 bylo zrušeno a řízení bylo přerušeno.

(97) **EP 3144520**

Udělení evropského patentu č. 3144520 ze dne 12.08.2020 bylo zrušeno a řízení bylo přerušeno.
