

### Číselné INID kódy pro označování bibliografických dat technických řešení

### INID Codes for the identification of bibliographic data of technical solutions

(Standard WIPO ST. 9 a ST. 80)

(11)	číslo patentu/zápisu/osvědčení	(11)	Number of the patent/registration/certification
(15)	datum zápisu průmyslového vzoru	(15)	Industrial design registration date
(21)	číslo přihlášky/žádosti	(21)	.Application number
(22)	datum podání přihlášky/žádosti	(22)	Date of application filling
(23)	údaje o výstavní prioritě	(23)	Exhibition priority data
(28)	počet průmyslových vzorů	(28)	Number of industrial designs included in the application
(31)	číslo prioritní přihlášky	(31)	Number of priority application
(32)	datum podání prioritní přihlášky	(32)	Filling date of priority application
(33)	země priority	(33)	Priority country
(40)	datum zveřejnění přihlášky vynálezu	(40)	Date of publication of patent application
(45)	datum zveřejnění zapsaného průmyslového vzoru	(45)	Publication date of the registered industrial design
(47)	datum zveřejnění udělení patentu a zápisu užitého vzoru, datum zápisu užitého vzoru, datum oznámení udělení evropského patentu v Evropském patentovém věstníku	(47)	Publication date of patent granting and publication date of utility model registration, registration date of utility model, publication date of European patent granting in the European patent bulletin
(51)	mezinárodní patentové třídění/Locarnské třídění průmyslových vzorů	(51)	International Patent Classification/ Locarno Classification for Industrial Designs
(54)	Název	(54)	Title
(55)	vyobrazení průmyslového vzoru	(55)	Reproduction of the industrial design
(57)	Anotace	(57)	Abstract
(68)	číslo základního patentu	(68)	Number of the basic patent
(71)	označení přihlašovatele/žadatele	(71)	Applicant
(72)	označení původce	(72)	Inventor
(73)	označení majitele/vlastníka	(73)	Owner
(74)	označení zástupce	(74)	Attorney's name and address
(86)	číslo mezinárodní přihlášky	(86)	International application number
(87)	číslo mezinárodního zveřejnění	(87)	International publication number
(92)	datum a číslo první registrace přípravku pro Českou republiku	(92)	Date and number(s) of the first authorization to market the product in the CZ
(93)	datum, číslo a země první registrace přípravku v rámci Společenství	(93)	Date, number(s) and country of the first authorization to market the product in the EEC
(94)	doba platnosti osvědčení	(94)	Term of certification validity
(95)	označení a typ přípravku	(95)	Name of the product and product type
(96)	datum podání a číslo evropské patentové přihlášky	(96)	European patent application filling date and number
(97)	datum zveřejnění a číslo zveřejnění evropské patentové přihlášky v Evropském patentovém věstníku	(97)	European patent application publication date and publication number in the European patent bulletin

### Číselné INID kódy pro označování bibliografických dat ochranných známek

### INID codes and minimum required for the identification of bibliographic data relating to marks

(Standard WIPO ST.60)

(111)	Číslo zápisu ochranné známky (registrace)	(111)	Number of registration
(151)	Datum zápisu ochranné známky	(151)	Date of the registration
(210)	Číslo přihlášky ochranné známky (spisu)	(210)	Number of the application
(220)	Datum podání přihlášky	(220)	Date of filing of the application
(320)	Datum vzniku práva přednosti	(320)	Date of the first application
(442)	Datum zveřejnění přihlášky po průzkumu	(442)	Date of the publication of the examined application
(450)	Datum zveřejnění zápisu ochranné známky ve Věstníku	(450)	Date of publication of the registration
(510)	Seznam výrobků a služeb	(510)	List of goods and/or services
(511)	Číslo třídy výrobků a služeb	(511)	Number of the class of goods and/or services
(526)	Omezení rozsahu ochrany o prvek	(526)	Disclaimer
(540)	Znění nebo vyobrazení ochranné známky	(540)	Reproduction of the mark
(551)	Kolektivní ochranná známka	(551)	Collective mark
(554)	Prostorová ochranná známka	(554)	Three-dimensional mark
(558)	Ochranná známka tvořená pouze barvou nebo kombinací barev	(558)	Mark consisting exclusively of one or several colours
(580)	Datum zápisu jakékoliv transakce v souvislosti s přihláškou nebo zápisem ochranné známky do rejstříku, např. změna majitele, změna jména nebo adresy, vzdání se práv k ochranné známce atd. (účinnost)	(580)	Date of recording of any kind of transaction in respect of applications or registrations (e.g. change in ownership, change in name or address, renunciation, termination of protection)
(591)	Údaje o barevnosti ochranné známky	(591)	Information concerning colour claimed
(730)	Přihlašovatel/vlastník ochranné známky	(730)	The applicant or the holder of the mark
(740)	Zástupce	(740)	Name and address of the representative
(770)	Jméno a adresa dřívějšího přihlašovatele nebo vlastníka (v případě změny vlastnictví)	(770)	Name and address of the previous applicant or holder (in case of change in ownership)
(791)	Jméno a adresa nabyvatele licence	(791)	Name and address of the licensee
(793)	Podmínky a omezení licence	(793)	Indication of conditions and/or restrictions under the license
(800)	Mezinárodní zápis ochranné známky	(800)	International registration

# Kódy pro kódování záhlaví oznámení publikovaných ve Věstníku

(Standard WIPO ST. 17)

BB9A	zveřejněné přihlášky vynálezů	MK1K	zánik užitého vzoru uplynutím doby platnosti
FG1K	zapsané užité vzory	MK4A	zánik patentů uplynutím doby platnosti
FG4A	udělené patenty	MK4F	zánik autorských osvědčení uplynutím doby platnosti
FG4Q	zapsané průmyslové vzory	MK4Q	zánik průmyslového vzoru uplynutím doby ochrany
LD3K	částečný výmaz užitého vzoru	MM4A	zánik patentů pro nezaplacení ročních poplatků
LD4Q	částečný výmaz průmyslového vzoru	MM4F	zánik autorských osvědčení pro nezaplacení ročních poplatků
MA4A	zánik patentu vzdáním se	ND1K	prodloužení platnosti užitého vzoru
MA4F	zánik autorských osvědčení vzdáním se	ND4Q	obnova doby ochrany průmyslového vzoru
MC3K	výmaz užitého vzoru	PA4A	změna autorského osvědčení na patent
MC4A	zrušení patentu	PC9A	změna dispozičního práva k vynálezu
MC4F	zrušení autorského osvědčení	PD1K	převod práv a ostatní změny majitelů užitého vzoru
MC4Q	výmaz průmyslového vzoru	PD4A	převod práv a ostatní změny majitelů patentů
MH1K	zánik užitého vzoru vzdáním se	PD4Q	převod práv a ostatní změny vlastníků průmyslových vzorů
MH4A	částečné zrušení patentu	QA9A	nabídka licence
MH4F	částečné zrušení autorského osvědčení	SB4A	zapsané patenty do rejstříku po odtajnění
MH4Q	zánik průmyslového vzoru vzdáním se	SB4F	zapsaná autorská osvědčení do rejstříku po odtajnění

## Opravy Změny Různé

### Opravy u přihlášek vynálezů s žádostí o udělení patentu

HA9A	jmenování vynálezce		
HB9A	oprava jmen	HG9A	oprava chyb v třídění
HC9A	změna jmen	HH9A	oprava nebo změna všeobecně
HD9A	oprava adres	HK9A	tiskové chyby v úředních věstnících
HE9A	změna adres		
HF9A	oprava dat		

### Opravy ochranných dokumentů

Patenty	autorská osvědčení	užité vzory	průmyslové vzory	
TA4A	TA4F	TA1K	TA4Q	jmenování vynálezce
TB4A	TB4F	TB1K	TB4Q	oprava jmen
TC4A	TC4F	TC1K	TC4Q	změna jmen
TD4A	TD4F	TD1K	TD4Q	oprava adres
TE4A	TE4F	TE1K	TE4Q	změna adres
TF4A	TF4F	TF1K	TF4Q	oprava dat
TG4A	TG4F	TG1K	TG4Q	oprava chyb v třídění
TH4A	TH4F	TH1K	TH4Q	oprava nebo změna všeobecně
TK9A	TK9F	TK1K	TK4Q	tiskové chyby v úřed. věstnících

**Kódy pro označování zemí a mezinárodních organizací použité ve věstníku**

CA	Kanada
CH	Švýcarsko
CN	Čína
CS	Československo
CY	Kypr
CZ	Česká republika
DE	Spolková republika Německo
FI	Finsko
FR	Francie
GB	Velká Británie
HU	Maďarsko
IL	Izrael
JP	Japonsko
SK	Slovensko
TH	Thajsko
US	Spojené státy americké
XY	Neuvedeno

**Kódy pro označování států USA použité ve věstníku**

AL	Alabama
AZ	Arizona
CA	California
DE	Delaware
GA	Georgia
IN	Indiana
MA	Massachusetts
MI	Michigan
NJ	New Jersey
NY	New York
PA	Pennsylvania
TX	Texas

**BB9A**

**Zveřejněné přihlášky vynálezů - přehled podle čísel přihlášek**

Dále uvedené přihlášky vynálezů byly zveřejněny dnem, uvedeným v Věstníku podle zákona č. 527/1990 Sb., o vynálezech a zlepšovacích návrzích, ve znění pozdějších předpisů, a jsou k dispozici v patentové knihovně Úřadu průmyslového vlastnictví, Antonína Čermáka 2a, 160 68, Praha 6.

(21)	(51)	(21)	(51)
2019-180	<i>A 47 C 17/64</i> (2006.01)	2019-196	<i>D 01 H 13/32</i> (2006.01)
2019-183	<i>F 42 B 10/24</i> (2006.01)	2019-197	<i>C 12 G 1/02</i> (2006.01)
2019-187	<i>D 01 H 4/38</i> (2006.01)	2019-198	<i>D 01 H 13/26</i> (2006.01)
2019-188	<i>B 65 G 19/14</i> (2006.01)	2019-200	<i>G 01 N 33/36</i> (2006.01)
2019-191	<i>D 01 H 9/18</i> (2006.01)	2019-295	<i>G 01 M 13/00</i> (2019.01)
2019-192	<i>D 01 H 9/18</i> (2006.01)	2019-392	<i>A 01 K 67/027</i> (2006.01)
2019-193	<i>B 64 D 17/80</i> (2006.01)	2019-514	<i>C 01 B 35/18</i> (2006.01)
2019-195	<i>B 61 D 3/10</i> (2006.01)	2019-527	<i>B 21 D 39/02</i> (2006.01)

**Zveřejněné přihlášky vynálezů - řazené podle MPT**

- (51) *A01K 67/027* (2006.01)  
*C12N 15/09* (2006.01)  
*C12N 15/90* (2006.01)
- (21) **2019-392**
- (71) Ústav molekulární genetiky AV ČR, v.v.i., Praha 4, Krč, CZ  
BIOPHARM, Výzkumný ústav biofarmacie a veterinárních léčiv a.s.,  
Pohoří, CZ
- (72) Hejnar Jiří RNDr., CSc., Otročiněves, CZ  
Trefil Pavel Ing., DrSc., Praha 10, Uhřetíněves, CZ  
Koslová Anna Ing., Ph.D., Praha 5, Stodůlky, CZ  
Mucksová Jitka RNDr., Ph.D., Okrouhlo, CZ  
Plachý Jiří Ing., CSc., Praha 4, Michle, CZ  
Kalina Jiří Mgr., Ph.D., Benešov, CZ  
Reinišová Markéta RNDr., Praha 6, Dejvice, CZ  
Kučerová Dana Ing., Praha 7, Holešovice, CZ
- (54) **Způsob přípravy geneticky upravené drůbeže, rezistentní k ptačímu leukóznímu viru podskupiny J**
- (22) 19.06.2019
- (57) Řešení se týká způsob produkce geneticky upravené drůbeže, které je charakterizováno tím, že tato drůbež nese delecí W38 zavedenou do genu chNH1 pomocí homologní rekombinace mediované CRISPR/Cas9, případně že nese delecí W38 zavedenou pomocí CRISPR/Cas9 a specifickou sgRNA, za vzniku kura domácího nebo krocan domácího rezistentního vůči ptačímu leukóznímu viru ALV typu J.
- (74) Patentová kancelář VYNALEZY.cz, Mgr. Hana JIRKALOVÁ, Michelská 18/12a, Praha 4, Michle, 14000

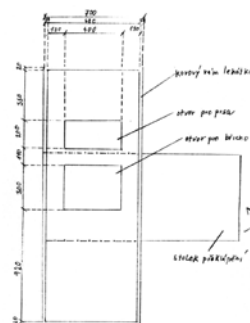

- (51) *A47C 17/64* (2006.01)  
*A47C 17/66* (2006.01)
- (21) **2019-180**
- (71) Mansfeldová Marcela, Tábor, CZ
- (72) Mansfeldová Marcela, Tábor, CZ
- (54) **Těhotenské lehátko - plážové lehátko pro těhotné**
- (22) 26.03.2019
- (57) Předmětem řešení je plážové lehátko, které má v ložné ploše vytvořeny obdélníkové otvory překryté látkou z bavlny a elastanu, určené pro řadra a větší břicho, například těhotenské. Dále je lehátko vybaveno překlápacím stolečkem, který je možno překlápat na ložnou plochu lehátka, čímž je na lehátko umožněno ležení na zádech.
- (74) PatentCentrum Sedláč & Partners s.r.o., Okružní 2824, České Budějovice, České Budějovice 3, 37001

- (51) *B21D 39/02* (2006.01)  
*B21D 43/13* (2006.01)
- (21) **2019-527**
- (71) ŠKODA AUTO a.s., Mladá Boleslav, Mladá Boleslav II, CZ
- (72) Hálek Jan Ing., Děčín, CZ  
Vobořil Tomáš, Branžez, CZ
- (54) **Lemovací zařízení**
- (22) 09.08.2019
- (57) Předmětem vynálezu je lemovací zařízení zahrnující základovou desku (1), lože (2) a vícero ramen (3) pohyblivě připojených k základové desce (1). Ramena (3) jsou opatřena lemovacími vložkami (4) a lože (2) je přímočaře pohyblivé vůči lemovacím vložkám (4). Lemovací zařízení dále zahrnuje zamykací mechanismus, který zahrnuje čep (5) uchycený k prvnímu ramenu a excentr (6) otočně spojený s druhým ramenem. Otáčením vůči druhému ramenu je excentr (6) nastavitelný do první polohy a druhé polohy, přičemž v první poloze excentr (6) není v kontaktu s čepem (5) a ve druhé poloze je excentr (6) v kontaktu s čepem (5) a zajišťuje první rameno a druhé rameno proti vzájemnému oddálení.

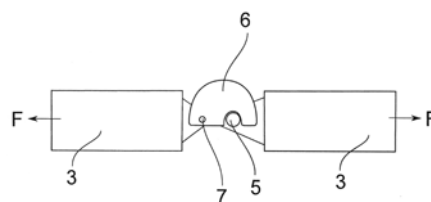

(21) **2019-195**

(71) Hofman Jiří Ing., Plzeň, Černice, CZ

(72) Hofman Jiří Ing., Plzeň, Černice, CZ

(54) **Efektivní vozidlo pro regionální železniční dopravu**

(22) 29.03.2019

(57) Efektivní vozidlo pro regionální železniční dopravu sestává z nejméně jednoho hnacího nebo nehnacího jednopatrového multifunkčního vozu (2) bez řídicích stanovišť nebo dvoupatrového multifunkčního vozu (2) obdobného věžovému provedení, kde horní patro je znatelně kratší než dolní patro a obsahuje stanoviště řidiče, a eventuálně nejméně jednoho jednopatrového nebo dvoupatrového hnacího nebo nehnacího vozu (1) pro přepravu osob s řídicími stanovišti nebo bez nich. Multifunkční vůz (2) je zařazen jako první ve směru jízdy a jeho nosná struktura (7) nebo její část je, zejména mezi podvozky, vytvořena jako rozsáhlá deformací zóna s podélnou pevností odpovídající zpravidla požadavkům na lehká kolejová vozidla a nosná struktura (8) vozu (1) pro přepravu osob má ve spodním patře stejnou podélnou pevnost nebo o něco vyšší.

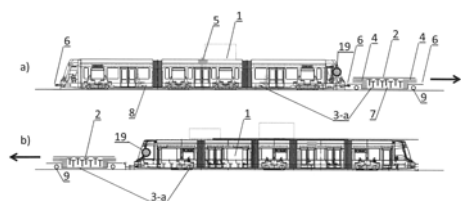

(51) **B64D 17/80** (2006.01)

**B64D 17/00** (2006.01)

(21) **2019-193**

(71) Bábovka Milan Ing., Liberec, Liberec III-Jeřáb, CZ

(72) Bábovka Milan Ing., Liberec, Liberec III-Jeřáb, CZ

(73) Doroška Martin Ing., Mnichovo Hradiště, CZ

(54) **Záchraný padákový systém pro záchranu osob, nebo pilotovaných nebo bezpilotních leteckých prostředků**

(22) 28.03.2019

(57) Záchraný padákový systém pro záchranu osob, nebo pilotovaných nebo bezpilotních leteckých prostředků, zejména pro záchranu ve velmi malých výškách, zahrnuje alespoň jeden úložný díl (1) a alespoň dva padáky (6), z nichž každý obsahuje vrchlík (9), padákové šňůry (8) a padákový popruh (7), přičemž vrchlík (9) a padákové šňůry (8) jsou vysunovatelně uloženy v dutině nebo dutinách úložného dílu (1).

(74) Kania, Sedlák, Smola, s.r.o., Mendlovo náměstí 907/1a, Brno, Staré Brno, 60300

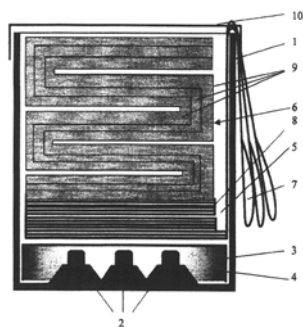

(51) **B65G 19/14** (2006.01)

**B65G 19/28** (2006.01)

**F25B 47/00** (2006.01)

(21) **2019-188**

(71) MIRAI INTEX SAGL, 6830 Chiasso, CH

(72) Tsyplakov Vladyslav, Versoix, CH

(54) **Dopravník pro odvádění sněhu a/nebo ledu z chladicí komory vzduchového chladicího nebo klimatizačního stroje**

(22) 28.03.2019

(57) Vynález se týká dopravníku pro odvádění sněhu a/nebo ledu odstraňovaného z odvlhčovače (2) uspořádaného v chladicí komoře vzduchového chladicího nebo klimatizačního stroje. Dopravník (3) je vzduchotěsný a je svou přední částí, která je shora otevřená, vzduchotěsně uložena na dolní části odvlhčovače (2). V dopravníku (3) jsou vytvořeny drážky (321, 322) pro průchod řetězu (33), na němž jsou uloženy dopravní lopatky (330). Pod zadní částí dopravníku (3) je k dopravníku (3) vzduchotěsně připojena nádoba (37) na sněh a led. Řetěz (33) dopravníku (3) je spřažen s pohonem (36).

(74) Ing. Dobroslav Musil, patentová kancelář, Ing. Dobroslav Musil, Zábřdovická 801/11, Brno, Zábřdovice, 61500

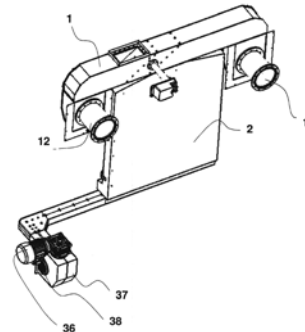

(51) **C01B 35/18** (2006.01)

**C01B 6/21** (2006.01)

(21) **2019-514**

(71) KATCHEM spol. s r.o., Praha 1, Josefov, CZ

(72) Ústav anorganické chemie AV ČR, v.v.i., Husinec, CZ

(73) Jelínek Tomáš Ing., Libčice nad Vltavou, CZ

(74) Grüner Bohumír RNDr., Brandýsek, CZ

(75) Bakardjev Mario Ing., Praha 6, Dejvice, CZ

(54) **Způsob přípravy bezvodých solí aniontu B12H12 2- s kationty I.A a II.A skupiny**

(22) 07.08.2019

(57) Předkládané řešení se týká způsobu přípravy solí kovů I.A a II.A skupiny s aniontem  $B_{12}H_{12}^{2-}$ , kdy hydrid obecného vzorce MH nebo  $MH_2$  a/nebo hydridoborát obecného vzorce  $MBH_4$  nebo  $M(BH_4)_2$ , kde M je kationt kovu I.A nebo II.A skupiny, reaguje s dimethylsulfid-boranem v inertní atmosféře při teplotě v rozmezí od 80 °C do 130 °C za vzniku látky obecného vzorce  $M_xB_{12}H_{12}$ , kde x je 1 nebo 2.

(74) HARBER IP s.r.o., Dukelských hrdinů 567/52, Praha 7, Holešovice, 17000

(51) **C12G 1/02** (2006.01)

**C07C 53/126** (2006.01)

(21) **2019-197**

(71) Mendelova univerzita v Brně, Brno, Černá Pole, CZ

(72) Baroň Mojmir doc. Ing., Ph.D., Lednice, CZ

(73) Kumšta Michal Ing., Podivín, CZ

(74) Licek Josef Bc., Rudník, CZ

(54) **Použití směsi mastných kyselin se střední délkou řetězce pro snížení obsahu karbonylových sloučenin ve víně**

(22) 29.03.2019

(57) Použití směsi mastných kyselin se střední délkou řetězce pro snížení obsahu karbonylových sloučenin ve víně, kde směs mastných kyselin se střední délkou řetězce obsahuje kombinaci alespoň dvou mastných kyselin vybraných se skupiny sestávající z kyseliny kaprylové (C8), kyseliny kaprinové (C10) a kyseliny laurové (C12).

(51) **D01H 4/38** (2006.01)

**D01H 4/36** (2006.01)

(21) **2019-187**

(71) Rieter CZ s.r.o., Ústí nad Orlicí, CZ

(72) Kubeš Vítězslav Ing., Ústí nad Orlicí, Hylváty, CZ

(73) Štorek Jiří Ing., Ústí nad Orlicí, CZ

(74) Řehák Martin, Choceň, CZ

(75) Kubový Vladimír, Sopotnice, CZ

(54) **Spřádací jednotka rotorového spřádacího stroje a dílec spřádací jednotky**

(22) 28.03.2019

(57) Spřádací jednotka rotorového spřádacího stroje obsahuje vyčesávací váleček (20) uspořádaný v dutině (21) vyčesávacího ústrojí (2). Mezi povrchem obvodu vyčesávacího válečku (20) a obvodovou stěnou (23) dutiny vyčesávacího ústrojí (2) je vytvořen dopravní kanál (22) ojednocených vláken, do něhož ve směru (X) otáčení vyčesávacího válečku (20) ústí přiváděcí otvor (230) pramene vláken, čistící otvor (231), na který navazuje kanál (24) odvodu nečistot z dopravního kanálu (22) a výstupní otvor (232) vláken, na který navazuje výstupní kanál (25) vláken do komory (3) spřádacího rotoru. Obvodová stěna (23) dutiny (21) vyčesávacího ústrojí (2) je v oblasti čistícího otvoru (231) a/nebo výstupního otvoru (232) tvořena přední stěnou (60, 70) tělesa (6, 7), které je odnímatelně a natěsno vloženo do mezery (26, 27) v obvodové stěně (23), přičemž přední stěna (60, 70) tělesa (6, 7) na svém předním i zadním konci (600, 601, 700, 701) navazuje na přílehlé pevné části (233, 234, 235, 236) obvodové stěny (23) vyčesávacího ústrojí (2).

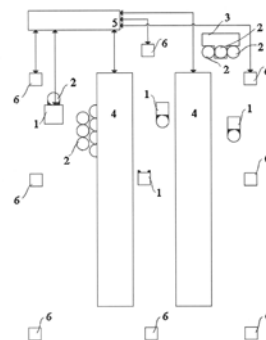

(74) Ing. Dobroslav Musil, patentová kancelář, Ing. Dobroslav Musil, Zábřdovická 801/11, Brno, Zábřdovice, 61500

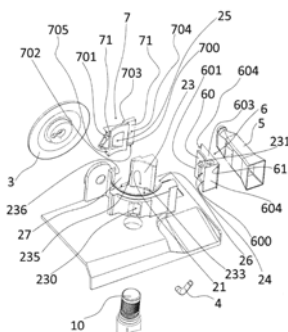

(51) **D01H 9/18** (2006.01)  
**D01H 9/10** (2006.01)  
**B65H 67/06** (2006.01)  
**G05B 19/418** (2006.01)

(21) **2019-191**

(71) Rieter CZ s.r.o., Ústí nad Orlicí, CZ  
Technická univerzita v Liberci, Liberec, Liberec I-Staré Město, CZ  
(72) Sloupenský Jiří doc. Ing., CSc., Sloupnice, CZ  
Černohorský Josef Ing., Ph.D., Pěnčín, CZ  
Novák Miroslav Ing., Ph.D., Liberec, Liberec VII-Horní Růžodol, CZ

(54) **Způsob řízení dopravních prostředků pro dopravu pramenových konví v přádelně a dopravní prostředek k provádění způsobu**

(22) 28.03.2019

(57) Řízení dopravního prostředku pro dopravu právě jedné pramenové konve (2) v přádelně mezi plnicí stanicí (3) pro ukládání pramene do konví (2) a ukládacími místy konví (2) u pracovních míst dopravních strojů (4) zajišťuje zásobování dopravních strojů plnými konvemi (2). Požadavek na výměnu konve (2) u příslušného pracovního místa dopravního stroje (4) se vytváří na základě informací z dopravních strojů (4) o zbývajícím množství pramene v konvích (2) u jednotlivých pracovních míst dopravních strojů (4), nebo informace o odstranění konve (2) obsluhou během předání, které se předávají řídicímu systému (5) přádelny, který na základě tohoto požadavku predikuje okamžik závozu konve (2) dopravním prostředkem (1) k příslušnému pracovnímu místu a požadavek se ukládá do fronty požadavků, která se optimalizuje pro maximální vytížení dopravních strojů (4) s ohledem na aktuální polohu a pracovní činnost dopravních prostředků (1). K řízení jednotlivých dopravních prostředků (1) se vyhodnocují a zpracovávají data/informace z lokalizačního systému přádelny a data/informace z dopravního prostředku (1). Řešení se také týká dopravního prostředku k provádění uvedeného způsobu.

(74) Ing. Dobroslav Musil, patentová kancelář, Ing. Dobroslav Musil, Zábřdovická 801/11, Brno, Zábřdovice, 61500

(51) **D01H 9/18** (2006.01)

(21) **2019-192**

(71) Rieter CZ s.r.o., Ústí nad Orlicí, CZ  
Technická univerzita v Liberci, Liberec, Liberec I-Staré Město, CZ  
(72) Sloupenský Jiří doc. Ing., CSc., Sloupnice, CZ  
Starý Michal Ing., Ph.D., Liberec, Liberec XIII-Nové Pavlovice, CZ  
Černohorský Josef Ing., Ph.D., Pěnčín, CZ

(54) **Systém pro dopravu pramenových konví v přádelně a dopravní prostředek k provádění systému**

(22) 28.03.2019

(57) Vynález se týká systému pro dopravu pramenových konví (1) v přádelně mezi plnicí stanicí (3) pro plnění pramene vláken do konví (1) a ukládacím místem (22) konve (1) u pracovního místa (21) dopravního stroje (2). Systém obsahuje množinu dopravních prostředků (4), z nichž každý dopravní prostředek (4) je uzpůsoben k dopravě právě jedné konve (1) svým pohybem po podlaze přádelny. Každý dopravní prostředek (4) je uzpůsoben k výměně konví (1) na ukládacím místě (22) pod pracovním místem (21) dopravního stroje (2). Při manipulaci a dopravě je konev (1) situována mimo půdorys pojezdového ústrojí (41) dopravního prostředku (4) a je s dopravním prostředkem (4) spřažena záchytným členem (42). Konev (1) je na své spodní části opatřena odvalovacími členy (11) uzpůsobenými pro pojezd konve (1) po podlaze přádelny.

(74) Ing. Dobroslav Musil, patentová kancelář, Ing. Dobroslav Musil, Zábřdovická 801/11, Brno, Zábřdovice, 61500

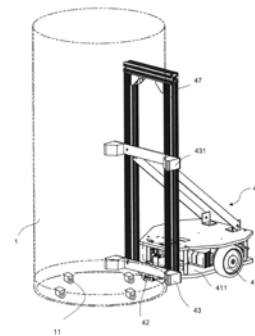

(51) **D01H 13/26** (2006.01)

**D01H 13/14** (2006.01)

(21) **2019-198**

(71) Rieter CZ s.r.o., Ústí nad Orlicí, CZ  
(72) Pilař Evžen Ing., Litomyšl, Litomyšl-Město, CZ

(54) **Způsob řízení prostředků pracovního místa textilního stroje a zařízení k jeho provádění**

(22) 29.03.2019

(57) Při způsobu řízení prostředků pracovního místa textilního stroje pro výrobu příze (1) s uspořádanou kompenzační jednotkou (9) pro kompenzaci smyčky příze (1) obsahující kompenzační člen (6, 8) případně s rotačním bubnem (7) pro ukládání příze (1) na níž jsou dále uspořádány interní prostředky (10, 15) a externí prostředky (14, 16) detekce kompenzační jednotky (9), se využívají informace od interních prostředků (10, 15) a externích prostředků (14, 16) detekce pro řídicí činnost řídicí jednotky (11) řídicím ovladačem pracovních uzlů pracovního místa a výběr aktivace softwarových postupů se provádí na základě informace v jakém obslužném stavu, tj. např. průběhu tvorby a navíjení příze (1), se pracovní místo nachází. Zařízení pro výrobu příze (1) obsahuje řídicí jednotku (11) spřaženou obousměrným komunikačním kanálem s interními prostředky (10, 15) nebo externími

prostředky (14, 16) detekce aktuálního stavu kompenzační jednotky (9) a pracovními uzly na pracovním místě textilního stroje, přičemž řídicí jednotka (11) je opatřena rozhodovacím a řídicím ovladačem pracovních uzlů pracovního místa podle stavu kompenzační jednotky (9).

- (74) Ing. Dobroslav Musil, patentová kancelář, Ing. Dobroslav Musil, Zábřdovická 801/11, Brno, Zábřdovice, 61500

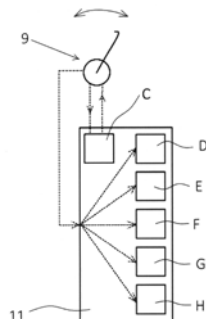

- (51) **D01H 13/32** (2006.01)  
**D01H 13/20** (2006.01)  
**D06H 3/08** (2006.01)  
**B65H 63/04** (2006.01)  
**G01B 11/10** (2006.01)  
**G01B 11/04** (2006.01)  
**G01B 11/24** (2006.01)  
**G01N 21/89** (2006.01)  
**G01N 33/36** (2006.01)

(21) **2019-196**

(71) Rieter CZ s.r.o., Ústí nad Orlicí, CZ

(72) Kousalík Pavel Ing., Ph.D., Ústí nad Orlicí, Hylváty, CZ

Beran Zdeněk Ing., Lanškroun, Ostrovské Předměstí, CZ

(54) **Způsob bezdotykové optické detekce příže na pracovním místě textilního stroje pro výrobu příže, optický snímač příže a textilní stroj**

(22) 29.03.2019

(57) Při způsobu bezdotykové optické detekce příže (1) na pracovním místě textilního stroje pro výrobu příže (1) se příže (1) pohybuje ve snímací šterbině (92) mezi alespoň jedním zdrojem (90) záření a alespoň jedním optickým snímacím prostředkem (91) záření obsahujícím alespoň jednu řadu vedle sebe uspořádaných na záření citlivých elementů, přičemž se sleduje zastínění jednotlivých na záření citlivých elementů pohybující se příží (1) a na základě tohoto sledování se vyhodnocuje stav příže (1). Také se sleduje a vyhodnocuje poloha P příže (1) a/nebo časový průběh polohy P příže (1) ve snímací šterbině (92), přičemž se detekuje změna  $\Delta P$  polohy P a/nebo časový průběh změny  $\Delta P$  polohy příže (1) odpovídající přetrhu příže (1) a při detekci přetrhu ještě před průchodem přetrženého konce příže (1) snímací šterbinou (92) se vydá signál k zastavení pracovního místa. Řešení se také týká optického snímače příže a textilního stroje pro uskutečnění vynálezu.

- (74) Ing. Dobroslav Musil, patentová kancelář, Ing. Dobroslav Musil, Zábřdovická 801/11, Brno, Zábřdovice, 61500

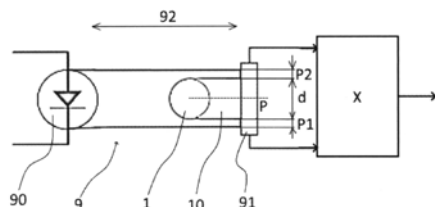

- (51) **F42B 10/24** (2006.01)  
**F42B 10/26** (2006.01)  
**F42B 10/28** (2006.01)

(21) **2019-183**

(71) Perna Vratislav Ing., Brno, Veverčí, CZ  
 Kočí Dalibor, Pražmo, CZ

(72) Perna Vratislav Ing., Brno, Veverčí, CZ  
 Kočí Dalibor, Pražmo, CZ

(54) **Poháněná rotující střela s drážkami a výstupky**

(22) 27.03.2019

(57) Střela (1) se šroubovo spirálovými drážkami (11) a výstupky (12) na vnějším povrchu a s expanzní komorou (13) s výstupným otvorem (14) s vnitřními šroubovo spirálovými drážkami (15), přičemž expanzi plynů se vyvíjí dopředná síla a rotace, přičemž šroubovo spirálové drážky (11) a výstupky (12) na vnějším povrchu střely (1) při rotaci v kontaktu s okolním prostředím aktivně vyvolávají tahovou sílu a udělují dopředný a stabilizační účinek, přitom vnější povrch střely (1), společně s tvarem expanzní komory (13) tvoří deformační zónu, pro řízenou deformaci, přičemž počet a tvar šroubovo spirálových drážek (11) a výstupků (12) na vnějším povrchu střely (1), respektive s pláštěm, jsou podmíněny požadavky na vlastnosti střely (1) a charakteristiku jejího užití, přičemž provedení šroubovo spirálových drážek a výstupků na vnějším povrchu střely může být uzpůsobeno pro pohyb střely vodou, sytkými hmotami, apod., respektive v čelní části expanzní dutiny může být umístěna náložka se zpožděnou iniciací.

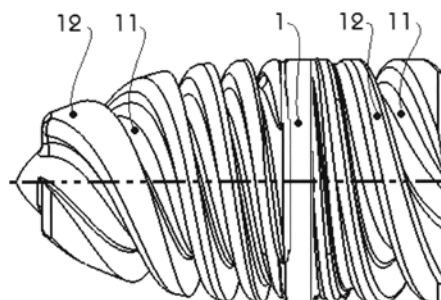

(51) **G01M 13/00** (2019.01)

**F01D 5/00** (2006.01)

**G01P 3/64** (2006.01)

(21) **2019-295**

(71) Ústav Termomechaniky AV ČR, v.v.i., Praha 8, Libeň, CZ

(72) Procházka Pavel Ing., CSc., Praha 8, Kobylisy, CZ

(54) **Způsob stanovení natočení bříty lopatky lopatkového stroje za rotace**

(22) 13.05.2019

(57) Způsob stanovení natočení bříty lopatky lopatkového stroje za rotace, spočívá v tom, že na stator lopatkového stroje se v rovině kolmé na osu rotace lopatkového stroje, která je zároveň různá od rovnoběžné roviny, v níž leží střed (O) natáčení bříty lopatky, umístí senzor (S) průchodu bříty lopatky, přičemž se známými metodami pro měření času stanoví časová diference průchodu bříty lopatek v různých otáčkách pod senzorem (S) průchodu bříty lopatky, ze které se následně vypočte hodnota úhlového natočení ( $\varphi$ ) lopatky.

- (74) NEOLEGAL - advokátní a patentová kancelář, Ing. Jaroslav Novotný, Římská 2135/45, Praha 2, Vinohrady, 12000

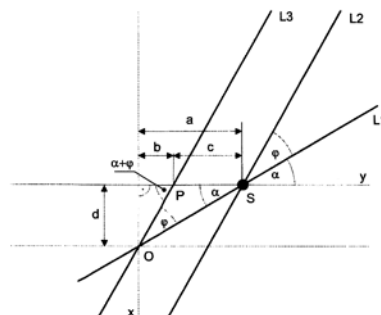

(51) **G01N 33/36** (2006.01)

**G06T 7/149** (2017.01)

(21) **2019-200**

(71) Škoda Auto a.s., Mladá Boleslav, Mladá Boleslav II, CZ

Technická univerzita v Liberci, Liberec, Liberec I-Staré Město, CZ

(72) Teifelová Markéta, Mimoň, Mimoň I, CZ

Kopáč Dalibor, Mladá Boleslav, Mladá Boleslav III, CZ

Sobotka Petr, Liberec, Liberec V-Kristiánov, CZ

Weymar Florian, Leipzig, DE

Fridrichová Ludmila doc. Ing., Ph.D., Liberec, Liberec V-Kristiánov, CZ

Tunák Maroš doc. Ing., Ph.D., Liberec, Liberec II-Nové Město, CZ

Frydrych Miroslav Ing., Smržovka, CZ

(54) **Způsob vyhodnocování měření lámavosti textilie metodou vzpěru**

(22) 29.03.2019

(57) Předmětem technického řešení je způsob vyhodnocování měření lámavosti textilie metodou vzpěru spočívající v upevnění zkoumané textilie (15) do upínacích prvků (2) měřicího přípravku (1), následovně posunutím upínacích prvků (2) blíže k sobě, získáním snímku profilu zkoumané textilie (15), úpravou tohoto snímku na lineárně interpolovanou křivku reprezentující profil spodní strany zkoumané textilie (15) a vyhodnocením velikosti vrcholového úhlu, na jehož základě vyhodnocovací jednotka (23) vydá informaci o tom, zda došlo ke zlomení zkoumané textilie (15), či nikoliv, případně zda je zlomení zkoumané textilie (15) sporné.

(74) PatentEnter s.r.o., Koliště 1965/13a, Brno, Černá Pole, 60200

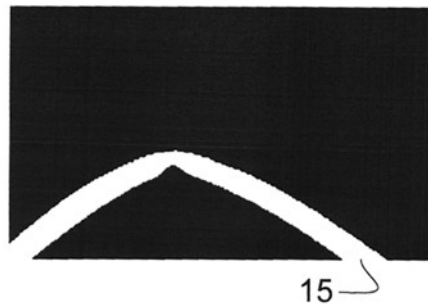



**Zveřejněné přihlášky vynálezů - přehled podle třídících znaků**

(51)	(2006.01)	(21)	(2019-)	(51)	(2006.01)	(21)	(2019-)
A 47 C 17/66	(2006.01)	2019-180		D 06 H 3/08	(2006.01)	2019-196	
B 21 D 43/13	(2006.01)	2019-527		F 01 D 5/00	(2006.01)	2019-295	
B 64 D 17/00	(2006.01)	2019-193		F 25 B 47/00	(2006.01)	2019-188	
B 65 G 19/28	(2006.01)	2019-188		F 42 B 10/26	(2006.01)	2019-183	
B 65 H 63/04	(2006.01)	2019-196		F 42 B 10/28	(2006.01)	2019-183	
B 65 H 67/06	(2006.01)	2019-191		G 01 B 11/04	(2006.01)	2019-196	
C 01 B 6/21	(2006.01)	2019-514		G 01 B 11/10	(2006.01)	2019-196	
C 07 C 53/126	(2006.01)	2019-197		G 01 B 11/24	(2006.01)	2019-196	
C 12 N 15/09	(2006.01)	2019-392		G 01 N 21/89	(2006.01)	2019-196	
C 12 N 15/90	(2006.01)	2019-392		G 01 N 33/36	(2006.01)	2019-196	
D 01 H 4/36	(2006.01)	2019-187		G 01 P 3/64	(2006.01)	2019-295	
D 01 H 9/10	(2006.01)	2019-191		G 05 B 19/418	(2006.01)	2019-191	
D 01 H 13/14	(2006.01)	2019-198		G 06 T 7/149	(2017.01)	2019-200	
D 01 H 13/20	(2006.01)	2019-196					

**Seznam přihlašovatelů zveřejněných přihlášek vynálezů**

(71)	(21)	(51)	(2006.01)	(71)	(21)	(51)	(2006.01)
KATCHEM spol. s r.o., Praha 1, Josefov, CZ	2019-514	<b>C 01 B 35/18</b>	(2006.01)	ŠKODA AUTO a.s., Mladá Boleslav, Mladá Boleslav II, CZ	2019-527	<b>B 21 D 39/02</b>	(2006.01)
Mendelova univerzita v Brně, Brno, Černá Pole, CZ	2019-197	<b>C 12 G 1/02</b>	(2006.01)	Ústav molekulární genetiky AV ČR, v.v.i., Praha 4, Krč, CZ	2019-392	<b>A 01 K 67/027</b>	(2006.01)
MIRAI INTEX SAGL, 6830 Chiasso, CH	2019-188	<b>B 65 G 19/14</b>	(2006.01)	Ústav Termomechaniky AV ČR, v.v.i., Praha 8, Libeň, CZ	2019-295	<b>G 01 M 13/00</b>	(2019.01)
Rieter CZ s.r.o., Ústí nad Orlicí, CZ	2019-187	<b>D 01 H 4/38</b>	(2006.01)	Bábovka Milan Ing., Liberec, Liberec III-Jeřáb, CZ	2019-193	<b>B 64 D 17/80</b>	(2006.01)
Rieter CZ s.r.o., Ústí nad Orlicí, CZ	2019-191	<b>D 01 H 9/18</b>	(2006.01)	Hofman Jiří Ing., Plzeň, Černice, CZ	2019-195	<b>B 61 D 3/10</b>	(2006.01)
Rieter CZ s.r.o., Ústí nad Orlicí, CZ	2019-192	<b>D 01 H 9/18</b>	(2006.01)	Mansfeldová Marcela, Tábor, CZ	2019-180	<b>A 47 C 17/64</b>	(2006.01)
Rieter CZ s.r.o., Ústí nad Orlicí, CZ	2019-196	<b>D 01 H 13/32</b>	(2006.01)	Perna Vratislav Ing., Brno, Veveří, CZ	2019-183	<b>F 42 B 10/24</b>	(2006.01)
Rieter CZ s.r.o., Ústí nad Orlicí, CZ	2019-198	<b>D 01 H 13/26</b>	(2006.01)				
Škoda Auto a.s., Mladá Boleslav, Mladá Boleslav II, CZ	2019-200	<b>G 01 N 33/36</b>	(2006.01)				

## FG4A

## Udělené patenty - přehled podle čísel patentů

V období uzávěrky tohoto čísla Věstníku udělil Úřad průmyslového vlastnictví tyto patenty.

(11)	(51)		(11)	(51)		(11)	(51)	
308507	<i>A 61 K 31/422</i>	(2006.01)	308509	<i>A 01 K 67/027</i>	(2006.01)	308511	<i>B 21 D 39/02</i>	(2006.01)
308508	<i>G 01 M 13/00</i>	(2019.01)	308510	<i>C 01 B 35/18</i>	(2006.01)			

## FG4A

## Udělené patenty - přehled podle MPT

(51)	<i>A01K 67/027</i> (2006.01)	(22)	31.01.2013
	<i>C12N 15/09</i> (2006.01)	(74)	Traplová Hakr Kubát, advokátní a patentová kancelář, Ing. Eduard Hakr patentový zástupce, Prístavní 531/24, Praha 7, Holešovice, 17000
	<i>C12N 15/90</i> (2006.01)		
(11)	308509	(51)	<i>B21D 39/02</i> (2006.01)
(40)	07.10.2020		<i>B21D 43/13</i> (2006.01)
(21)	<b>2019-392</b>	(11)	308511
(73)	Ústav molekulární genetiky AV ČR, v.v.i., Praha 4, Krč, CZ BIOPHARM, Výzkumný ústav biofarmacie a veterinárních léčiv a.s., Pohoří, CZ	(40)	07.10.2020
(72)	Hejnar Jiří RNDr., CSc., Otročiněves, CZ Trefil Pavel Ing., DrSc., Praha 10, Uhřetíněves, CZ Koslová Anna Ing., Ph.D., Praha 5, Stodůlky, CZ Mucksová Jitka RNDr., Ph.D., Okrouhlo, CZ Plachý Jiří Ing., CSc., Praha 4, Michle, CZ Kalina Jiří Mgr., Ph.D., Benešov, CZ Reinišová Markéta RNDr., Praha 6, Dejvice, CZ Kučerová Dana Ing., Praha 7, Holešovice, CZ	(21)	<b>2019-527</b>
(54)	<b>Způsob přípravy geneticky upravené drůbeže, rezistentní k ptačímu leukóznímu viru podskupiny J</b>	(73)	ŠKODA AUTO a.s., Mladá Boleslav, Mladá Boleslav II, CZ
(22)	19.06.2019	(72)	Hálek Jan Ing., Děčín, CZ Vobořil Tomáš, Branžež, CZ
(74)	Patentová kancelář VYNALEZY.cz, Mgr. Hana JIRKALOVÁ, Michelská 18/12a, Praha 4, Michle, 14000	(54)	<b>Lemovací zařízení</b>
		(22)	09.08.2019
(51)	<i>A61K 31/422</i> (2006.01)	(51)	<i>C01B 35/18</i> (2006.01)
	<i>A61P 33/00</i> (2006.01)		<i>C01B 6/21</i> (2006.01)
	<i>A61K 31/4184</i> (2006.01)	(11)	308510
	<i>A61K 31/365</i> (2006.01)	(40)	07.10.2020
	<i>A61K 45/06</i> (2006.01)	(21)	<b>2019-514</b>
	<i>A61K 31/27</i> (2006.01)	(73)	KATCHEM spol. s r.o., Praha 1, Josefov, CZ Ústav anorganické chemie AV ČR, v.v.i., Husinec, CZ
	<i>A61K 31/4985</i> (2006.01)	(72)	Jelínek Tomáš Ing., Libčice nad Vltavou, CZ Grüner Bohumír RNDr., Brandýsek, CZ Bakardjev Mario Ing., Praha 6, Dejvice, CZ
(11)	308507	(54)	<b>Způsob přípravy bezvodých solí aniontu B12H12 2- s kationty I.A a II.A skupiny</b>
(40)	15.10.2014	(22)	07.08.2019
(21)	<b>2014-606</b>	(74)	HARBER IP s.r.o., Dukelských hrdinů 567/52, Praha 7, Holešovice, 17000
(73)	Boehringer Ingelheim Animal Health USA Inc., Duluth, 30096, US		
(72)	Soll Mark, Alpharetta, GA, US Larsen Diane, Buford, GA, US Cady Susan Mancini, Yardley, PA, US Cheifetz Peter, East Windsor, NJ, US Galeska Izabela, Newtown, PA, US Gong Saijun, Bridgewater, NJ, US	(51)	<i>G01M 13/00</i> (2019.01)
(54)	<b>Parazitické orální veterinární kompozice obsahující systémově působící aktivní činidla, způsoby a jejich použití</b>		<i>F01D 5/00</i> (2006.01)
(32)	06.02.2012		<i>G01P 3/64</i> (2006.01)
(31)	2012 595,463	(11)	308508
(33)	US	(40)	07.10.2020
(86)	PCT/PCT/US2013/023969	(21)	<b>2019-295</b>
(87)	WO 2013/119442	(73)	Ústav Termomechaniky AV ČR, v.v.i., Praha 8, Libeň, CZ
		(72)	Procházka Pavel Ing., CSc., Praha 8, Kobylisy, CZ
		(54)	<b>Způsob stanovení natočení břitu lopatky lopatkového stroje za rotace</b>
		(22)	13.05.2019
		(74)	NEOLEGAL - advokátní a patentová kancelář, Ing. Jaroslav Novotný, Římská 2135/45, Praha 2, Vinohrady, 12000

## Seznam majitelů udělených patentů

(73) BIOPHARM, Výzkumný ústav biofarmacie a veterinárních léčiv a.s., Pohoří, CZ	(11) 308509	(51) <b>A 01 K 67/027</b>	(2006.01)	(73) Ústav anorganické chemie AV ČR, v.v.i., Husinec, CZ	(11) 308510	(51) <b>C 01 B 35/18</b>	(2006.01)
Boehringer Ingelheim Animal Health USA Inc., Duluth, 30096, US	308507	<b>A 61 K 31/422</b>	(2006.01)	Ústav molekulární genetiky AV ČR, v.v.i., Praha 4, Krč, CZ	308509	<b>A 01 K 67/027</b>	(2006.01)
KATCHEM spol. s r.o., Praha 1, Josefov, CZ	308510	<b>C 01 B 35/18</b>	(2006.01)	Ústav Termomechaniky AV ČR, v.v.i., Praha 8, Libeň, CZ	308508	<b>G 01 M 13/00</b>	(2019.01)
ŠKODA AUTO a.s., Mladá Boleslav, Mladá Boleslav II, CZ	308511	<b>B 21 D 39/02</b>	(2006.01)				

## Udělené evropské patenty

Evropský patentový úřad udělil následující evropské patenty s účinkem pro Českou republiku. Tyto patenty mohou být zrušeny nebo zachovány v pozměněném znění Evropským patentovým úřadem v řízení o odporu. K tomu, aby nabyl evropský patent účinnosti na území České republiky, je třeba, aby byl Úřadu předložen ve stanovené lhůtě překlad patentového spisu do českého jazyka (§ 35c odst. 2 až 4 zákona č. 527/1990 Sb., v platném znění).

(97) EP 1616043	(47) 23.09.2020	(97) EP 2388831	(47) 23.09.2020	(97) EP 2551978	(47) 23.09.2020	(97) EP 2666594	(47) 23.09.2020
(97) EP 1639378	(47) 23.09.2020	(97) EP 2395944	(47) 23.09.2020	(97) EP 2553730	(47) 23.09.2020	(97) EP 2669166	(47) 23.09.2020
(97) EP 1784953	(47) 23.09.2020	(97) EP 2401059	(47) 23.09.2020	(97) EP 2554839	(47) 23.09.2020	(97) EP 2669299	(47) 23.09.2020
(97) EP 1813238	(47) 23.09.2020	(97) EP 2402195	(47) 23.09.2020	(97) EP 2554904	(47) 23.09.2020	(97) EP 2673082	(47) 23.09.2020
(97) EP 1830218	(47) 23.09.2020	(97) EP 2405967	(47) 23.09.2020	(97) EP 2558815	(47) 23.09.2020	(97) EP 2673577	(47) 23.09.2020
(97) EP 1857006	(47) 23.09.2020	(97) EP 2407775	(47) 23.09.2020	(97) EP 2560284	(47) 23.09.2020	(97) EP 2676248	(47) 23.09.2020
(97) EP 1869362	(47) 23.09.2020	(97) EP 2410154	(47) 23.09.2020	(97) EP 2561205	(47) 23.09.2020	(97) EP 2677413	(47) 23.09.2020
(97) EP 1881858	(47) 23.09.2020	(97) EP 2411006	(47) 23.09.2020	(97) EP 2561798	(47) 23.09.2020	(97) EP 2677900	(47) 23.09.2020
(97) EP 1885412	(47) 23.09.2020	(97) EP 2412574	(47) 23.09.2020	(97) EP 2565070	(47) 23.09.2020	(97) EP 2682066	(47) 23.09.2020
(97) EP 1891189	(47) 23.09.2020	(97) EP 2413510	(47) 23.09.2020	(97) EP 2566277	(47) 23.09.2020	(97) EP 2679221	(47) 23.09.2020
(97) EP 1946125	(47) 23.09.2020	(97) EP 2414400	(47) 23.09.2020	(97) EP 2569198	(47) 23.09.2020	(97) EP 2680024	(47) 23.09.2020
(97) EP 1955177	(47) 23.09.2020	(97) EP 2419771	(47) 23.09.2020	(97) EP 2573890	(47) 23.09.2020	(97) EP 2682902	(47) 23.09.2020
(97) EP 1957110	(47) 23.09.2020	(97) EP 2420846	(47) 23.09.2020	(97) EP 2576673	(47) 23.09.2020	(97) EP 2683042	(47) 23.09.2020
(97) EP 1968110	(47) 23.09.2020	(97) EP 2424429	(47) 23.09.2020	(97) EP 2576746	(47) 23.09.2020	(97) EP 2683110	(47) 23.09.2020
(97) EP 2016716	(47) 23.09.2020	(97) EP 2430717	(47) 23.09.2020	(97) EP 2579449	(47) 23.09.2020	(97) EP 2685884	(47) 23.09.2020
(97) EP 2020967	(47) 23.09.2020	(97) EP 2433163	(47) 23.09.2020	(97) EP 2580883	(47) 23.09.2020	(97) EP 2689003	(47) 23.09.2020
(97) EP 2028533	(47) 23.09.2020	(97) EP 2439815	(47) 23.09.2020	(97) EP 2583055	(47) 23.09.2020	(97) EP 2689296	(47) 23.09.2020
(97) EP 2055944	(47) 23.09.2020	(97) EP 2445221	(47) 23.09.2020	(97) EP 2583351	(47) 23.09.2020	(97) EP 2690836	(47) 23.09.2020
(97) EP 2075593	(47) 23.09.2020	(97) EP 2445568	(47) 23.09.2020	(97) EP 2584099	(47) 23.09.2020	(97) EP 2691652	(47) 23.09.2020
(97) EP 2092052	(47) 23.09.2020	(97) EP 2445939	(47) 23.09.2020	(97) EP 2587314	(47) 23.09.2020	(97) EP 2696424	(47) 23.09.2020
(97) EP 2118855	(47) 23.09.2020	(97) EP 2448704	(47) 23.09.2020	(97) EP 2589447	(47) 23.09.2020	(97) EP 2696742	(47) 23.09.2020
(97) EP 2120003	(47) 23.09.2020	(97) EP 2453642	(47) 23.09.2020	(97) EP 2589749	(47) 23.09.2020	(97) EP 2698050	(47) 23.09.2020
(97) EP 2148522	(47) 23.09.2020	(97) EP 2458345	(47) 23.09.2020	(97) EP 2592059	(47) 23.09.2020	(97) EP 2698477	(47) 23.09.2020
(97) EP 2151217	(47) 23.09.2020	(97) EP 2458643	(47) 23.09.2020	(97) EP 2592646	(47) 23.09.2020	(97) EP 2701297	(47) 23.09.2020
(97) EP 2153639	(47) 23.09.2020	(97) EP 2466338	(47) 23.09.2020	(97) EP 2592857	(47) 23.09.2020	(97) EP 2703627	(47) 23.09.2020
(97) EP 2174838	(47) 23.09.2020	(97) EP 2469703	(47) 23.09.2020	(97) EP 2593982	(47) 23.09.2020	(97) EP 2704306	(47) 23.09.2020
(97) EP 2175974	(47) 23.09.2020	(97) EP 2471098	(47) 23.09.2020	(97) EP 2594893	(47) 23.09.2020	(97) EP 2706425	(47) 23.09.2020
(97) EP 2179503	(47) 23.09.2020	(97) EP 2471208	(47) 23.09.2020	(97) EP 2595761	(47) 23.09.2020	(97) EP 2707684	(47) 23.09.2020
(97) EP 2193150	(47) 23.09.2020	(97) EP 2471597	(47) 23.09.2020	(97) EP 2598960	(47) 23.09.2020	(97) EP 2708507	(47) 23.09.2020
(97) EP 2200460	(47) 23.09.2020	(97) EP 2479694	(47) 23.09.2020	(97) EP 2598981	(47) 23.09.2020	(97) EP 2709627	(47) 23.09.2020
(97) EP 2220741	(47) 23.09.2020	(97) EP 2479729	(47) 23.09.2020	(97) EP 2599615	(47) 23.09.2020	(97) EP 2710298	(47) 23.09.2020
(97) EP 2236701	(47) 23.09.2020	(97) EP 2479804	(47) 23.09.2020	(97) EP 2600869	(47) 23.09.2020	(97) EP 2710337	(47) 23.09.2020
(97) EP 2238588	(47) 23.09.2020	(97) EP 2480106	(47) 23.09.2020	(97) EP 2607477	(47) 23.09.2020	(97) EP 2712441	(47) 23.09.2020
(97) EP 2240908	(47) 23.09.2020	(97) EP 2480798	(47) 23.09.2020	(97) EP 2607702	(47) 23.09.2020	(97) EP 2713056	(47) 23.09.2020
(97) EP 2242618	(47) 23.09.2020	(97) EP 2482310	(47) 23.09.2020	(97) EP 2609404	(47) 23.09.2020	(97) EP 2713269	(47) 23.09.2020
(97) EP 2252377	(47) 23.09.2020	(97) EP 2489379	(47) 23.09.2020	(97) EP 2609421	(47) 23.09.2020	(97) EP 2717998	(47) 23.09.2020
(97) EP 2263823	(47) 23.09.2020	(97) EP 2490328	(47) 23.09.2020	(97) EP 2609773	(47) 23.09.2020	(97) EP 2719103	(47) 23.09.2020
(97) EP 2265893	(47) 23.09.2020	(97) EP 2490727	(47) 23.09.2020	(97) EP 2613317	(47) 23.09.2020	(97) EP 2719477	(47) 23.09.2020
(97) EP 2273238	(47) 23.09.2020	(97) EP 2491283	(47) 23.09.2020	(97) EP 2614930	(47) 23.09.2020	(97) EP 2723066	(47) 23.09.2020
(97) EP 2289408	(47) 23.09.2020	(97) EP 2494213	(47) 23.09.2020	(97) EP 2620215	(47) 23.09.2020	(97) EP 2724747	(47) 23.09.2020
(97) EP 2297538	(47) 23.09.2020	(97) EP 2498839	(47) 23.09.2020	(97) EP 2623740	(47) 23.09.2020	(97) EP 2725238	(47) 23.09.2020
(97) EP 2300840	(47) 23.09.2020	(97) EP 2500686	(47) 23.09.2020	(97) EP 2626190	(47) 23.09.2020	(97) EP 2726975	(47) 23.09.2020
(97) EP 2304329	(47) 23.09.2020	(97) EP 2505725	(47) 23.09.2020	(97) EP 2629026	(47) 23.09.2020	(97) EP 2728243	(47) 23.09.2020
(97) EP 2306210	(47) 23.09.2020	(97) EP 2506656	(47) 23.09.2020	(97) EP 2629441	(47) 23.09.2020	(97) EP 2729179	(47) 23.09.2020
(97) EP 2307946	(47) 23.09.2020	(97) EP 2506903	(47) 23.09.2020	(97) EP 2631437	(47) 23.09.2020	(97) EP 2731267	(47) 23.09.2020
(97) EP 2308045	(47) 23.09.2020	(97) EP 2507016	(47) 23.09.2020	(97) EP 2632139	(47) 23.09.2020	(97) EP 2732175	(47) 23.09.2020
(97) EP 2315218	(47) 23.09.2020	(97) EP 2508339	(47) 23.09.2020	(97) EP 2633743	(47) 23.09.2020	(97) EP 2732319	(47) 23.09.2020
(97) EP 2315663	(47) 23.09.2020	(97) EP 2511496	(47) 23.09.2020	(97) EP 2637822	(47) 23.09.2020	(97) EP 2733809	(47) 23.09.2020
(97) EP 2320015	(47) 23.09.2020	(97) EP 2514301	(47) 23.09.2020	(97) EP 2642718	(47) 23.09.2020	(97) EP 2736675	(47) 23.09.2020
(97) EP 2320238	(47) 23.09.2020	(97) EP 2516358	(47) 23.09.2020	(97) EP 2642996	(47) 23.09.2020	(97) EP 2739176	(47) 23.09.2020
(97) EP 2327161	(47) 23.09.2020	(97) EP 2517551	(47) 23.09.2020	(97) EP 2643691	(47) 23.09.2020	(97) EP 2740062	(47) 23.09.2020
(97) EP 2329621	(47) 23.09.2020	(97) EP 2518953	(47) 23.09.2020	(97) EP 2645682	(47) 23.09.2020	(97) EP 2741159	(47) 23.09.2020
(97) EP 2330988	(47) 23.09.2020	(97) EP 2520518	(47) 23.09.2020	(97) EP 2645746	(47) 23.09.2020	(97) EP 2741214	(47) 23.09.2020
(97) EP 2331010	(47) 23.09.2020	(97) EP 2520817	(47) 23.09.2020	(97) EP 2646562	(47) 23.09.2020	(97) EP 2741618	(47) 23.09.2020
(97) EP 2331159	(47) 23.09.2020	(97) EP 2521506	(47) 23.09.2020	(97) EP 2646862	(47) 23.09.2020	(97) EP 2742523	(47) 23.09.2020
(97) EP 2336552	(47) 23.09.2020	(97) EP 2527948	(47) 23.09.2020	(97) EP 2647356	(47) 23.09.2020	(97) EP 2742710	(47) 23.09.2020
(97) EP 2343515	(47) 23.09.2020	(97) EP 2528180	(47) 23.09.2020	(97) EP 2647528	(47) 23.09.2020	(97) EP 2744406	(47) 23.09.2020
(97) EP 2348600	(47) 23.09.2020	(97) EP 2529559	(47) 23.09.2020	(97) EP 2647809	(47) 23.09.2020	(97) EP 2745346	(47) 23.09.2020
(97) EP 2359055	(47) 23.09.2020	(97) EP 2531130	(47) 23.09.2020	(97) EP 2647841	(47) 23.09.2020	(97) EP 2745736	(47) 23.09.2020
(97) EP 2359632	(47) 23.09.2020	(97) EP 2535638	(47) 23.09.2020	(97) EP 2648932	(47) 23.09.2020	(97) EP 2747688	(47) 23.09.2020
(97) EP 2361376	(47) 23.09.2020	(97) EP 2535827	(47) 23.09.2020	(97) EP 2648952	(47) 23.09.2020	(97) EP 2750736	(47) 23.09.2020
(97) EP 2363707	(47) 23.09.2020	(97) EP 2538026	(47) 23.09.2020	(97) EP 2649914	(47) 23.09.2020	(97) EP 2751660	(47) 23.09.2020
(97) EP 2366231	(47) 23.09.2020	(97) EP 2538481	(47) 23.09.2020	(97) EP 2650375	(47) 23.09.2020	(97) EP 2752002	(47) 23.09.2020
(97) EP 2370668	(47) 23.09.2020	(97) EP 2540564	(47) 23.09.2020	(97) EP 2650618	(47) 23.09.2020	(97) EP 2753107	(47) 23.09.2020
(97) EP 2372939	(47) 23.09.2020	(97) EP 2544625	(47) 23.09.2020	(97) EP 2658486	(47) 23.09.2020	(97) EP 2753306	(47) 23.09.2020
(97) EP 2373051	(47) 23.09.2020	(97) EP 2544752	(47) 23.09.2020	(97) EP 2660451	(47) 23.09.2020	(97) EP 2754082	(47) 23.09.2020
(97) EP 2379461	(47) 23.09.2020	(97) EP 2545535	(47) 23.09.2020	(97) EP 2662893	(47) 23.09.2020	(97) EP 2754333	(47) 23.09.2020
(97) EP 2385411	(47) 23.09.2020	(97) EP 2546149	(47) 23.09.2020	(97) EP 2666493	(47) 23.09.2020	(97) EP 2754873	(47) 23.09.2020

















### Zveřejněné překlady evropských patentových spisů

U následujících udělených evropských patentů s účinky pro Českou republiku byl majitelem předložen překlad patentového spisu do českého jazyka (§ 35c odst. 2 až 4 zákona č. 527/1990 Sb., v platném znění). Údaje jsou řazeny vzestupně podle čísel evropských patentů.

(97) <b>EP 1545704</b>		(54) <b>Indolinonové deriváty a způsob jejich výroby</b>
(47) 12.08.2020		(32) 07122123
(97) 15.04.2004		(31) 03.12.2007
(51) <b>A61N 1/40</b>	(2006.01)	(33) EP
(96) 01.10.2003		(86) PCT/EP2008/066581
(96) 03799042.1		(87) WO 2009/071524
(73) Novocure GmbH, 6039 Root D4, CH		(74) KOREJZOVA LEGAL v.o.s., JUDr. Petra Sauvage de Brantes, Korunní 810/104, Praha 10, Vinohrady, 10100
(72) PALTI, Yoram, 34404 Haifa, IL		
(54) <b>Zařízení pro ošetření tumoru elektrickým polem</b>		
(32) 263329, 285313, 315576		
(31) 02.10.2002, 31.10.2002, 10.12.2002		
(33) US, US, US		
(86) PCT/IB2003/004321		
(87) WO 2004/030760		
(74) Všetečka Zelený Švorčík a partneři, advokátní a patentová kancelář, JUDr. Michal Havlík, Hálkova 1406/2, Praha 2, Nové Město, 12000		
<hr/>		
(97) <b>EP 1591105</b>		(97) <b>EP 2233127</b>
(47) 27.05.2020		(47) 27.05.2020
(97) 02.11.2005		(97) 29.09.2010
(51) <b>A61K 8/31</b>	(2006.01)	(51) <b>A61K 8/31</b>
<b>A61K 8/34</b>	(2006.01)	<b>A61K 8/34</b>
<b>A61K 8/36</b>	(2006.01)	<b>A61K 8/35</b>
<b>A61K 8/44</b>	(2006.01)	<b>A61K 8/44</b>
<b>A61K 8/49</b>	(2006.01)	<b>A61K 8/49</b>
<b>A61K 8/67</b>	(2006.01)	<b>A61K 8/63</b>
<b>A61Q 17/04</b>	(2006.01)	<b>A61K 8/67</b>
<b>A61K 8/97</b>	(2017.01)	<b>A61K 8/97</b>
<b>A61K 8/35</b>	(2006.01)	<b>A61Q 17/04</b>
<b>A61K 8/9789</b>	(2017.01)	(96) 15.03.2005
<b>A61K 8/9794</b>	(2017.01)	(96) 10002152.6
<b>A61K 8/365</b>	(2006.01)	(73) STADA ARZNEIMITTEL AG, 61118 Bad Vilbel, DE
(96) 15.03.2005		(54) <b>Použití antioxidantů pro přípravu farmaceutických nebo kosmetických kompozic na ochranu pokožky před poškozením infračerveným zářením</b>
(96) 05005536.7		(32) 04006336
(73) STADA ARZNEIMITTEL AG, 61118 Bad Vilbel, DE		(31) 17.03.2004
(54) <b>Použití antioxidantů pro přípravu farmaceutických nebo kosmetických kompozic na ochranu pokožky před poškozením infračerveným zářením</b>		(33) EP
(32) 04006336		(74) PATENTSERVIS Praha a.s., Na Podkovce 281/10, Praha 4, Podolí, 14700
(31) 17.03.2004		
(33) EP		
(74) PATENTSERVIS Praha a.s., Na Podkovce 281/10, Praha 4, Podolí, 14700		
<hr/>		
(97) <b>EP 1990302</b>		(97) <b>EP 2291081</b>
(47) 15.07.2020		(47) 03.06.2020
(97) 12.11.2008		(97) 17.12.2009
(51) <b>B65H 39/14</b>	(2006.01)	(51) <b>A01N 45/00</b>
<b>B65H 35/08</b>	(2006.01)	<b>A61K 31/56</b>
<b>A61F 13/15</b>	(2006.01)	<b>A61K 9/08</b>
<b>B65H 35/00</b>	(2006.01)	<b>A61K 31/79</b>
(96) 31.03.2008		(96) 10.06.2009
(96) 08251252.6		(96) 09762915.8
(73) Curt G. Joa, Inc., Sheboygan Falls Wisconsin 53085, US		(73) Takeda Pharmaceutical Company Limited, Osaka-shi, Osaka, JP
(72) Andrews, Robert E., Sheboygan Wisconsin 53083, US		(72) CAPRIOTTI, Joseph, A., New York NY 10025, US
(54) <b>Způsob a přístroj k aplikaci příčného poutka</b>		LIANG, Bo, East Brunswick NJ 08816, US
(32) 800627		SAMSON, C., Michael, New York NY 10016, US
(31) 07.05.2007		STEIN, Jason, New York NY 10162, US
(33) US		WEISER, Michael, New York NY, US
(74) PatentEnter s.r.o., Koliště 1965/13a, Brno, Černá Pole, 60200		(54) <b>Jodovaný povidon, nový alternativní konzervační prostředek pro oftalmické kompozice</b>
<hr/>		
(97) <b>EP 2229360</b>		(32) 201854 P, 129222 P
(47) 01.07.2020		(31) 15.12.2008, 12.06.2008
(97) 11.06.2009		(33) US, US
(51) <b>C07D 209/34</b>	(2006.01)	(86) PCT/US2009/003521
(96) 02.12.2008		(87) WO 2009/151619
(96) 08857503.0		(74) Všetečka Zelený Švorčík a partneři, advokátní a patentová kancelář, JUDr. Michal Havlík, advokát, Hálkova 1406/2, Praha 2, Nové Město, 12000
(73) Boehringer Ingelheim International GmbH, 55216 Ingelheim am Rhein, DE		
(72) MERTEN, Joern, 55216 Ingelheim am Rhein, DE		
RENNER, Svenja, 55216 Ingelheim am Rhein, DE		
REICHEL, Carsten, 55216 Ingelheim am Rhein, DE		
<hr/>		
(97) <b>EP 2388212</b>		(97) <b>EP 2388212</b>
(47) 06.05.2020		(47) 06.05.2020
(97) 23.11.2011		(97) 23.11.2011
(51) <b>B65F 1/16</b>	(2006.01)	(51) <b>B65F 1/16</b>
(96) 20.04.2011		(96) 20.04.2011
(96) 11163128.9		(96) 11163128.9
(73) ESE World B.V., 6199 AM Maastricht-Airport, NL		(73) ESE World B.V., 6199 AM Maastricht-Airport, NL
(72) Fröhlingendorf, Udo, 57462, Olpe, DE		(72) Fröhlingendorf, Udo, 57462, Olpe, DE
(54) <b>Víko pro odpadkový kontejner a odpadkový kontejner</b>		(54) <b>Víko pro odpadkový kontejner a odpadkový kontejner</b>
(32) 102010021170		(32) 102010021170
(31) 21.05.2010		(31) 21.05.2010
(33) DE		(33) DE

(74) Čermák a spol., JUDr. Karel Čermák Ph.D., LL.M., Elišky Peškové  
735/15, Praha 5, Smíchov, 15000

(97) **EP 2429965**  
(47) 08.07.2020  
(97) 11.11.2010  
(51) **C03C 17/36** (2006.01)  
(96) 06.05.2010  
(96) 10725923.6  
(73) Vitro Flat Glass LLC, Cheswick, PA 15024, US  
(72) WAGNER, Andrew V., Pittsburgh, Pennsylvania 15215, US  
(54) **Povlak pro regulaci slunečního záření s vysokým koeficientem solárního tepelného zisku**  
(32) 176534 P  
(31) 08.05.2009  
(33) US  
(86) PCT/US2010/033809  
(87) WO 2010/129730  
(74) Čermák a spol., JUDr. Karel Čermák Ph.D., LL.M., advokát, Elišky Peškové 15/735, Praha 5, 15000

(97) **EP 2430127**  
(47) 24.06.2020  
(97) 21.10.2010  
(51) **C10J 3/54** (2006.01)  
**C10J 3/56** (2006.01)  
**C10J 3/72** (2006.01)  
**C10J 3/84** (2006.01)  
(96) 30.03.2010  
(96) 10723431.2  
(73) Lummus Technology Inc., Bloomfield, NJ 07003, US  
(72) Ji, Shuncheng, Katy Texas 77450, US  
(54) **Dvoustupňový systém a způsob zplynování suché suroviny**  
(32) 165784 P, 732290  
(31) 01.04.2009, 26.03.2010  
(33) US, US  
(86) PCT/US2010/029217  
(87) WO 2010/120495  
(74) Všeťečka Zelený Švorčík a partneři, advokátní a patentová kancelář, JUDr. Michal Havlík, Hálkova 1406/2, Praha 2, Nové Město, 12000

(97) **EP 2474691**  
(47) 09.09.2020  
(97) 11.07.2012  
(51) **E05B 65/00** (2006.01)  
**E05C 9/20** (2006.01)  
**E06B 3/48** (2006.01)  
(96) 10.11.2011  
(96) 11008957.0  
(73) Hörmann KG Brockhagen, 33803 Steinhagen, DE  
(72) Brinkmann, Michael, Dr., 33790 Halle, DE  
(54) **Sekční vrata se západkovým uspořádáním**  
(32) 102011008224  
(31) 10.01.2011  
(33) DE  
(74) KANIA, SEDLÁK, SMOLA, s.r.o., Mendlovo náměstí 907/1a, Brno, Staré Brno, 60300

(97) **EP 2526177**  
(47) 24.06.2020  
(97) 28.07.2011  
(51) **C10J 3/66** (2006.01)  
**C07C 29/151** (2006.01)  
**C10G 2/00** (2006.01)  
**F23J 15/00** (2006.01)  
(96) 20.01.2011  
(96) 11701082.7  
(73) RV Lizenz AG, 6330 Cham, CH  
(72) RÜDLINGER, Mikael, CH-6330 Cham, CH  
(54) **Zařízení bez emisí pro konání mechanické práce**  
(32) 10154449, 10151473, 10151481  
(31) 23.02.2010, 22.01.2010, 22.01.2010  
(33) EP, EP, EP

(86) PCT/EP2011/050788  
(87) WO 2011/089200  
(74) Všeťečka Zelený Švorčík a partneři, advokátní a patentová kancelář, JUDr. Michal Havlík, Hálkova 1406/2, Praha 2, Nové Město, 12000

(97) **EP 2556036**  
(47) 15.07.2020  
(97) 13.10.2011  
(51) **C03C 17/42** (2006.01)  
**B65D 23/08** (2006.01)  
**C03C 17/00** (2006.01)  
(96) 07.04.2011  
(96) 11715362.7  
(73) Owens-Brockway Glass Container INC., Perrysburg, OH 43551, US  
(72) REMINGTON, Michael, P., Jr., Toledo OH 43615, US  
MARSH, Dennis, R., Ottawa Hills OH 43606, US  
(54) **Zlepšení přilnavosti organických povlaků na skle**  
(32) 755458  
(31) 07.04.2010  
(33) US  
(86) PCT/US2011/031595  
(87) WO 2011/127294  
(74) Traplová Hakr Kubát, advokátní a patentová kancelář, Ing. Eduard Hakr, patentový zástupce, Přístavní 24, Praha 7, 17000

(97) **EP 2567081**  
(47) 08.07.2020  
(97) 10.11.2011  
(51) **F01N 3/28** (2006.01)  
**F01N 3/08** (2006.01)  
**B01J 37/02** (2006.01)  
**B01J 29/064** (2006.01)  
B01J 23/40 (2006.01)  
B01J 35/04 (2006.01)  
(96) 04.05.2011  
(96) 11778285.4  
(73) BASF Corporation, Florham Park, NJ 07932, US  
(72) BOORSE, Samuel, R., Skillman NJ 08558, US  
CAUDLE, Matthew, T., Hamilton NJ 08690, US  
DIETERLE, Martin, 67159 Ludwigshafen, DE  
KUMAR, Sanath, V., Hillsborough NJ 08844, US  
VOSS, Kenneth, E., Somerville NJ 08876, US  
(54) **Integrované systémy katalyzátorů scr a amox**  
(32) 774469  
(31) 05.05.2010  
(33) US  
(86) PCT/US2011/035234  
(87) WO 2011/140251  
(74) PatentEnter s.r.o., Koliště 1965/13a, Brno, Černá Pole, 60200

(97) **EP 2612152**  
(47) 10.06.2020  
(97) 08.03.2012  
(51) **G01N 33/68** (2006.01)  
(96) 30.08.2011  
(96) 11748961.7  
(73) Otto-von-Guericke-Universität Magdeburg, 39120 Magdeburg, DE  
Universität Zürich, 8006 Zürich, CH  
(72) HALANGK, Walter, 39167 Niedermodeleben, DE  
GRAF, Rolf, CH-8051 Zürich, CH  
GUKASJAN, Raphael, 39116 Magdeburg, DE  
SCHULZ, Hans-Ulrich, 39128 Magdeburg, DE  
(54) **Způsob diagnózy infekční peritonitidy a predikce závažnosti a její vyhodnocení u lidí**  
(32) 10174641  
(31) 31.08.2010  
(33) EP  
(86) PCT/EP2011/064854  
(87) WO 2012/028594  
(74) PATENTSERVIS Praha a.s., Na Podkovce 281/10, Praha 4, Podolí, 14700

(97) **EP 2629377**  
(47) 17.06.2020  
(97) 21.08.2013  
(51) **H01R 13/645** (2006.01)  
**H01R 13/646** (2011.01)

	<b>H01R 24/40</b>	(2011.01)		<b>H04N 19/85</b>	(2014.01)
	<b>H01R 13/436</b>	(2006.01)	(96)	22.02.2012	
(96)	16.02.2012		(96)	12706180.2	
(96)	12000997.2		(73)	Qualcomm Incorporated, San Diego, CA 92121-1714, US	
(73)	MD Elektronik GmbH, 84478 Waldkraiburg, DE		(72)	CHONG, In Suk, San Diego, California 92121, US	
(72)	Friese, Norbert, 84574 Taufkirchen, DE			KARCZEWICZ, Marta, San Diego, California 92121-1714, US	
	Huber, Martin, 83119 Obing, DE		(54)	<b>Multimetrické filtrování</b>	
(54)	<b>Kabel pro přenos signálů</b>		(32)	201161445967 P, 201161448771 P, 201161473713 P, 201161476260 P,	
(74)	PATENTSERVIS Praha a.s., Na Podkovce 281/10, Praha 4, Podolí, 14700			201161478287 P, 201161503426 P, 201161503434 P, 201161503440 P,	
				201161527463 P, 201161531571 P, 201213401573	
(97)	<b>EP 2653260</b>		(31)	23.02.2011, 03.03.2011, 08.04.2011, 16.04.2011, 22.04.2011, 30.06.2011,	
(47)	03.06.2020			30.06.2011, 30.06.2011, 25.08.2011, 06.09.2011, 21.02.2012	
(97)	23.10.2013		(33)	US, US, US, US, US, US, US, US, US, US, US	
(51)	<b>B23K 26/262</b>	(2014.01)	(86)	PCT/US2012/026165	
	<b>B23K 35/02</b>	(2006.01)	(87)	WO 2012/116094	
	<b>B23K 35/40</b>	(2006.01)	(74)	Traplová Hakr Kubát, advokátní a patentová kancelář, Ing. Jan Kubát,	
(96)	19.03.2013			patentový zástupce, Přístavní 24, Praha 7, 17000	
(96)	13159858.3				
(73)	Lincoln Global, Inc., Santa Fe Springs, CA 90670, US		(97)	<b>EP 2696848</b>	
	Lincoln Electric Italia S.r.l., 16010 Serra Ricco (Genoa GE), IT		(47)	22.07.2020	
(72)	Scappin, Michele, 31003 Castelfranco, IT		(97)	18.10.2012	
	Ballerini, Gaia, 75010 PARIS, FR		(51)	<b>A61K 9/00</b>	(2006.01)
(54)	<b>Způsob výroby plněného drátu laserovým svařováním s předběžnou přípravou hran pásku</b>			<b>A61K 9/14</b>	(2006.01)
(32)	1253460			<b>A61K 9/19</b>	(2006.01)
(31)	16.04.2012		(96)	13.04.2012	
(33)	FR		(96)	12713187.8	
(74)	Traplová Hakr Kubát, advokátní a patentová kancelář, Ing. Eduard Hakr patentový zástupce, Přístavní 24, Praha 7, 17000		(73)	Janssen Pharmaceutica N.V., 2340 Beerse, BE	
			(72)	INGHELBRECHT, Sabine Karine Katrien, B-2340 Beerse, BE	
				GIESELER, Henning, 91054 Erlangen, DE	
				BEIROWSKI, Jakob Andreas, 91054 Erlangen, DE	
(97)	<b>EP 2666580</b>		(54)	<b>Nanosuspenze léčiva usušené vymražením</b>	
(47)	29.07.2020		(32)	201161475811 P	
(97)	27.11.2013		(31)	15.04.2011	
(51)	<b>B23K 35/02</b>	(2006.01)	(33)	US	
	<b>B23K 35/30</b>	(2006.01)	(86)	PCT/EP2012/056818	
	<b>B23K 35/36</b>	(2006.01)	(87)	WO 2012/140220	
	<b>B23K 35/40</b>	(2006.01)	(74)	Traplová Hakr Kubát, advokátní a patentová kancelář, Ing. Eduard Hakr patentový zástupce, Přístavní 24, Praha 7, 17000	
(96)	23.05.2012				
(96)	12169069.7		(97)	<b>EP 2701257</b>	
(73)	Lincoln Electric Italia S.r.l., 16010 Serra Ricco (Genoa GE), IT		(47)	01.07.2020	
(72)	Scappin, Michele, 31003 Castelfranco Veneto, IT		(97)	26.02.2014	
(54)	<b>Svařovací drát s pevným středovým jádrem a způsob jeho výroby</b>		(51)	<b>H02H 7/28</b>	(2006.01)
(74)	Traplová Hakr Kubát, advokátní a patentová kancelář, Ing. Eduard Hakr patentový zástupce, Přístavní 24, Praha 7, 17000			<b>H02H 7/26</b>	(2006.01)
			(96)	13.08.2013	
			(96)	13180266.2	
(97)	<b>EP 2675760</b>		(73)	Bayernwerk Netz GmbH, 93049 Regensburg, DE	
(47)	01.07.2020			Bauer, Thomas, 95445 Bayreuth, DE	
(97)	23.08.2012		(72)	Peine, Elmar, 95444 Bayreuth, DE	
(51)	<b>C03C 3/087</b>	(2006.01)		Welz, Uwe, 95500 Heinersreuth, DE	
	<b>C03C 3/11</b>	(2006.01)	(54)	<b>Způsob přenosu elektrického proudu vícecestnou elektrickou rozvodnou sítí</b>	
	<b>C03C 4/02</b>	(2006.01)	(32)	102012214927	
(96)	27.01.2012		(31)	22.08.2012	
(96)	12702394.3		(33)	DE	
(73)	Vitro Flat Glass LLC, Cheswick, PA 15024, US		(74)	Traplová Hakr Kubát, advokátní a patentová kancelář, Ing. Eduard Hakr patentový zástupce, Přístavní 531/24, Praha 7, Holešovice, 17000	
(72)	SHELESTAK, Larry J., Bairdford Pennsylvania 15006, US				
	THIEL, James P., Pittsburgh Pennsylvania 15223, US		(97)	<b>EP 2725313</b>	
(54)	<b>Tmavé sklo pro zajištění soukromí</b>		(47)	08.07.2020	
(32)	201113026399		(97)	30.04.2014	
(31)	14.02.2011		(51)	<b>A23L 3/36</b>	(2006.01)
(33)	US			<b>F25D 13/06</b>	(2006.01)
(86)	PCT/US2012/022827			<b>F25D 17/02</b>	(2006.01)
(87)	WO 2012/112279			<b>F28D 15/00</b>	(2006.01)
(74)	Čermák a spol., JUDr. Karel Čermák Ph.D., LL.M., advokát, Elišky Peškové 15/735, Praha 5, 15000			<b>F28F 27/00</b>	(2006.01)
			(96)	18.10.2013	
(97)	<b>EP 2679009</b>		(96)	13189198.8	
(47)	08.07.2020		(73)	Krones AG, 93073 Neutraubling, DE	
(97)	30.08.2012		(72)	Wagner, Falko Jens, 93073 Neutraubling, DE	
(51)	<b>H04N 19/117</b>	(2014.01)		Münzer, Jan Karsten, 93073 Neutraubling, DE	
	<b>H04N 19/176</b>	(2014.01)		Eckstein, Johannes, 93073 Neutraubling, DE	
	<b>H04N 19/70</b>	(2014.01)	(54)	<b>Rekuperace tepla z procesu výměny tepla v tunelovém zpětném chladiči</b>	
	<b>H04N 19/46</b>	(2014.01)	(32)	102012219759	
	<b>H04N 19/14</b>	(2014.01)	(31)	29.10.2012	
	<b>H04N 19/182</b>	(2014.01)			
	<b>H04N 19/82</b>	(2014.01)			
	<b>H04N 19/42</b>	(2014.01)			

- (33) DE  
(74) Traplová Hakr Kubát, advokátní a patentová kancelář, Ing. Eduard Hakr, patentový zástupce, Přístavní 24, Praha 7, 17000
- 
- (97) **EP 2748267**  
(47) 06.05.2020  
(97) 28.02.2013  
(51) **C09D 105/00** (2006.01)  
**C09D 105/04** (2006.01)  
**C09D 105/12** (2006.01)  
**C09D 5/00** (2006.01)  
(96) 27.08.2012  
(96) 12766578.4  
(73) Schmitt Prof. Möhlmann & Collegen Wirtschaftskanzlei - Insolvenzverwalter Aktiengesellschaft, 08056 Zwickau, DE  
(72) REICHWAGEN, Claudia, 59227 Ahlen, DE  
(54) **Způsob ochrany povrchů**  
(32) 102011111179, 102012001729, 102012016275  
(31) 25.08.2011, 31.01.2012, 17.08.2012  
(33) DE, DE, DE  
(86) PCT/EP2012/003594  
(87) WO 2013/026581  
(74) Čermák a spol., JUDr. Karel Čermák Ph.D., LL.M., Elišky Peškové 735/15, Praha 5, Smíchov, 15000
- 
- (97) **EP 2776065**  
(47) 05.08.2020  
(97) 16.05.2013  
(51) **A61K 39/00** (2006.01)  
**C07K 16/00** (2006.01)  
**C07K 16/12** (2006.01)  
**C07K 16/22** (2006.01)  
**C07K 16/28** (2006.01)  
**C07K 16/46** (2006.01)  
**A61P 31/04** (2006.01)  
(96) 06.11.2012  
(96) 12847479.8  
(73) MedImmune Limited, Cambridge CB21 6GH, GB  
(72) DIGIANDOMENICO, Antonio, Gaithersburg, MD 20878, US  
WARRENER, Paul, Gaithersburg, MD 20878, US  
STOVER, Charles, Gaithersburg, MD 20878, US  
DIMASI, Nazzareno, Gaithersburg, MD 20878, US  
FLEMING, Ryan, Gaithersburg, MD 20878, US  
BEZABEH, Binyam, Gaithersburg, MD 20878, US  
GAO, Changshou, Gaithersburg, MD 20878, US  
GAO, Cuihua, Gaithersburg, MD 20878, US  
RAINEY, Godfrey, Gaithersburg, MD 20878, US  
SELLMAN, Bret, Gaithersburg, MD 20878, US  
GUILLARD, Sandrine, Cambridge, CB21 6GH, GB  
RUST, Steven, Cambridge, CB21 6GH, GB  
TOMIC, Mladen, Exton, PA 19341, US  
VENKATRAMAN, Vignesh, Cambridge, CB21 6GH, GB  
VARKEY, Reena, Gaithersburg, MD 20878, US  
PENG, Li, Gaithersburg, MD 20878, US  
DAMSCHRODER, Melissa, Gaithersburg, MD 20878, US  
CHOWDHURY, Partha, Gaithersburg, MD 20878, US  
MINTER, Ralph, Cambridge, CB21 6GH, US  
(54) **Kombinované terapie s použitím anti-pseudomonas psl a pervazebných molekul**  
(32) 201161556645 P, 201261625299 P, 201261697585 P  
(31) 07.11.2011, 17.04.2012, 06.09.2012  
(33) US, US, US  
(86) PCT/US2012/063722  
(87) WO 2013/070615  
(74) Traplová Hakr Kubát, advokátní a patentová kancelář, Ing. Eduard Hakr, patentový zástupce, Přístavní 24, Praha 7, 17000
- 
- (97) **EP 2790567**  
(47) 22.07.2020  
(97) 20.06.2013  
(51) **A61B 3/11** (2006.01)  
**G02C 7/02** (2006.01)  
**G02C 7/06** (2006.01)  
(96) 13.12.2012  
(96) 12813758.5  
(73) Rodenstock GmbH, 80687 München, DE
- (72) TRUMM, Stephan, 80999 München, DE  
SEITZ, Peter, 80999 München, DE  
SESSNER, Rainer, 91154 Roth, DE  
MUSCHIELOK, Adam, 81369 München, DE  
ALTHEIMER, Helmut, 87650 Baisweil-Lauchdorf, DE  
BECKEN, Wolfgang, 81379München, DE  
WELK, Andrea, 81547 München, DE  
SEIDEMANN, Anne, 81375 München, DE  
HAUK, Wolfgang, 81375 München, DE  
ESSER, Gregor, 81735 München, DE  
(54) **Přízpůsobení brýlového skla v závislosti na intenzitě světla**  
(32) 102011120974  
(31) 13.12.2011  
(33) DE  
(86) PCT/EP2012/005153  
(87) WO 2013/087212  
(74) FISCHER & PARTNER IP s.r.o., Na hrobci 294/5, Praha 2, Nové Město, 12800
- 
- (97) **EP 2833945**  
(47) 02.09.2020  
(97) 10.10.2013  
(51) **A61M 5/31** (2006.01)  
**A61M 5/24** (2006.01)  
**A61M 5/32** (2006.01)  
(96) 02.04.2013  
(96) 13713198.3  
(73) Sanofi-Aventis Deutschland GmbH, 65929 Frankfurt am Main, DE  
(72) OSMAN, Thomas Frederick, Barnacle Warwickshire CV7 9 LG, GB  
SANDERS, David, Warwick Warwickshire CV34 5LJ, GB  
(54) **Vstříkovač perového typu**  
(32) 12163484, 201261666269 P  
(31) 05.04.2012, 29.06.2012  
(33) EP, US  
(86) PCT/EP2013/056852  
(87) WO 2013/149979  
(74) Traplová Hakr Kubát, advokátní a patentová kancelář, Ing. Jan Kubát, patentový zástupce, Přístavní 24, Praha 7, 17000
- 
- (97) **EP 2838682**  
(47) 08.07.2020  
(97) 24.10.2013  
(51) **B23B 27/14** (2006.01)  
(96) 20.03.2013  
(96) 13721113.2  
(73) Iscar Ltd., 24959 Tefen, IL  
(72) COHEN, Benjamyn, 22102 Nahariya, IL  
(54) **Uspořádání řezné vložky s řízením třísek**  
(32) 201213448793  
(31) 17.04.2012  
(33) US  
(86) PCT/IL2013/050267  
(87) WO 2013/156992  
(74) INPARTNERS GROUP, Ing. Dušan Kendereški, Tuřanka 1519/115a, Brno, Slatina, 62700
- 
- (97) **EP 2846996**  
(47) 08.07.2020  
(97) 14.11.2013  
(51) **B60Q 3/51** (2017.01)  
**B60Q 3/64** (2017.01)  
**B60Q 3/208** (2017.01)  
**B32B 17/10** (2006.01)  
**F21V 8/00** (2006.01)  
(96) 03.05.2013  
(96) 13727249.8  
(73) SAINT-GOBAIN GLASS FRANCE, 92400 Courbevoie, FR  
(72) MASSAULT, Laetitia, F-60280 Magny Les Compiègne, FR  
BAUERLE, Pascal, F-80700 Roye, FR  
KLEO, Christophe, F-60350 Attichy, FR  
VERRAT-DEBAILLEUL, Adèle, F-60150 Villers-sur-Coudun, FR  
BERARD, Mathieu, F-75019 Paris, FR  
DUBOST, Brice, F-75013 Paris, FR  
(54) **Osvětlovací sklo zahrnující deflektor**  
(32) 1254297  
(31) 10.05.2012

(33) FR  
(86) PCT/FR2013/050990  
(87) WO 2013/167832  
(74) FISCHER & PARTNER IP s.r.o., Na hrobci 294/5, Praha 2, Nové Město, 12800

(97) **EP 2900144**  
(47) 08.07.2020  
(97) 03.04.2014  
(51) **A61B 10/00** (2006.01)  
**A61B 10/02** (2006.01)  
**G01N 1/02** (2006.01)  
(96) 26.08.2013  
(96) 13785617.5  
(73) Copan Italia S.P.A., 25125 Brescia, IT  
(72) TRIVA, Daniele, 25073 Bovezzo (Brescia), IT  
(54) **Zařízení a způsob pro sbírání a přenos vzorků biologického materiálu**  
(32) MI20121603  
(31) 25.09.2012  
(33) IT  
(86) PCT/IB2013/056882  
(87) WO 2014/049460  
(74) Všeťečka Zelený Švorčík a partneři, advokátní a patentová kancelář, JUDr. Michal Havlík, Hálkova 1406/2, Praha 2, Nové Město, 12000

(97) **EP 2903519**  
(47) 29.07.2020  
(97) 10.04.2014  
(51) **G16H 50/30** (2018.01)  
**G16H 50/20** (2018.01)  
**A61B 5/145** (2006.01)  
**A61B 5/00** (2006.01)  
(96) 01.10.2013  
(96) 13777248.9  
(73) F. Hoffmann-La Roche AG, 4070 Basel, CH  
(72) DUKE, David L., Fishers, Indiana 46037, US  
SONI, Abhishek S., Noblesville, Indiana 46062, US  
(54) **Systém a metoda pro hodnocení rizika spojeného se stavem glukózy**  
(32) 201213645198  
(31) 04.10.2012  
(33) US  
(86) PCT/EP2013/070412  
(87) WO 2014/053466  
(74) KOREJZOVA LEGAL v.o.s., JUDr. Petra Sauvage de Brantes, Korunní 810/104, Praha 10, Vinohrady, 10100

(97) **EP 2904889**  
(47) 08.07.2020  
(97) 12.08.2015  
(51) **A01C 7/20** (2006.01)  
**A01C 5/06** (2006.01)  
**B60B 5/02** (2006.01)  
**B60B 25/00** (2006.01)  
(96) 09.02.2015  
(96) 15154269.3  
(73) OTICO, 77650 Chalmaison, FR  
(72) Phely, Olivier, 77520 Thenisy, FR  
(54) **Kolo tvořící vylepšený zemědělský nástroj**  
(32) 1451000  
(31) 10.02.2014  
(33) FR  
(74) Čermák a spol., JUDr. Karel Čermák Ph.D., LL.M., advokát, Elišky Peškové 15/735, Praha 5, 15000

(97) **EP 2908912**  
(47) 05.08.2020  
(97) 24.04.2014  
(51) **A61K 39/395** (2006.01)  
**A61P 31/18** (2006.01)  
**A61K 39/42** (2006.01)  
**A61K 45/06** (2006.01)  
**C07K 16/10** (2006.01)  
(96) 18.10.2013  
(96) 13847347.5  
(73) The Rockefeller University, New York, NY 10065, US  
California Institute of Technology, Pasadena, CA 91125, US

(72) MOUQUET, Hugo, New York, NY 10028, US  
NUSSENZWEIG, Michel, New York, NY 10128, US  
BJORKMAN, Pamela, J., Altadena, CA 91001, US  
SCHARF, Louise, Porter Ranch, CA 91326, US  
(54) **Široce neutralizující anti-HIV protilátky**  
(32) 201261715642 P  
(31) 18.10.2012  
(33) US  
(86) PCT/US2013/065696  
(87) WO 2014/063059  
(74) Traplová Hakr Kubát, advokátní a patentová kancelář, Ing. Eduard Hakr, patentový zástupce, Přístavní 531/24, Praha 7, Holešovice, 17000

(97) **EP 2909641**  
(47) 24.06.2020  
(97) 24.04.2014  
(51) **G01R 15/14** (2006.01)  
**H01H 33/02** (2006.01)  
**G01R 15/04** (2006.01)  
**G01R 15/18** (2006.01)  
(96) 17.10.2013  
(96) 13783839.7  
(73) ABB Schweiz AG, 5400 Baden, CH  
(72) JAVORA, Radek, 664 62 Hrusovany u Brna, CZ  
SEVCIK, Bretislav, 628 00 Brno, CZ  
PODZEMNY, Jaromir, 621 00 Brno, CZ  
(54) **Zařízení ke snímání proudu, popřípadě napětí k integračnímu použití**  
(32) 12007202  
(31) 18.10.2012  
(33) EP  
(86) PCT/EP2013/003127  
(87) WO 2014/060106  
(74) Traplová Hakr Kubát, advokátní a patentová kancelář, Ing. Eduard Hakr, patentový zástupce, Přístavní 24, Praha 7, 17000

(97) **EP 2923624**  
(47) 05.08.2020  
(97) 30.09.2015  
(51) **A47L 9/14** (2006.01)  
(96) 05.03.2015  
(96) 15157713.7  
(73) Vorwerk & Co. Interholding GmbH, 42275 Wuppertal, DE  
(72) Dieudonné, Stephan Peter, 58300 Wetter/Ruhr, DE  
Rode, Gerrit, 27211 Bassum, DE  
Lapp, Oliver, 42399 Wuppertal, DE  
(54) **Prachový filtrační sáček pro vysavače a montáž prachového filtračního sáčku do vysavače**  
(32) 102014104081, 102014111248  
(31) 25.03.2014, 07.08.2014  
(33) DE, DE  
(74) Macek and Partners, Mgr. Jiří Macek, Sázavská 751/16, Praha 2, Vinohrady, 12000

(97) **EP 2949452**  
(47) 01.07.2020  
(97) 02.12.2015  
(51) **B29C 65/16** (2006.01)  
**F21S 41/29** (2018.01)  
**F21S 43/27** (2018.01)  
(96) 29.04.2015  
(96) 15165724.4  
(73) Marelli Automotive Lighting Italy S.p.A., 10078 Venaria Reale (TO), IT  
(72) Schiccheri, Nicola, I-10078 Venaria Reale, Torino, IT  
Boero, Cristiano, I-10078 Venaria Reale, Torino, IT  
Ferigo, Domenico, I-10078 Venaria Reale, Torino, IT  
Leone, Fabio, I-10078 Venaria Reale, Torino, IT  
(54) **Způsob laserového svařování automobilového světla**  
(32) PD20140135  
(31) 30.05.2014  
(33) IT  
(74) Všeťečka Zelený Švorčík a partneři, advokátní a patentová kancelář, JUDr. Michal Havlík, Hálkova 1406/2, Praha 2, Nové Město, 12000

(97) **EP 2985426**  
(47) 01.07.2020  
(97) 17.02.2016





(32) 2014195670  
(31) 25.09.2014  
(33) JP  
(74) PATENTSERVIS Praha a.s., Na Podkovce 281/10, Praha 4, Podolí, 14700

(97) **EP 3114118**  
(47) 22.07.2020  
(97) 11.09.2015  
(51) **C07D 403/12** (2006.01)  
**C07D 401/14** (2006.01)  
**C07D 405/14** (2006.01)  
**C07D 239/26** (2006.01)  
**C07D 405/12** (2006.01)  
**C07D 409/12** (2006.01)  
**C07D 409/14** (2006.01)  
**C07D 413/12** (2006.01)  
**C07D 241/12** (2006.01)  
**C07D 417/12** (2006.01)  
**C07D 417/14** (2006.01)  
**C07D 471/04** (2006.01)  
**C07D 401/06** (2006.01)  
**C07D 401/12** (2006.01)  
**C07D 211/58** (2006.01)  
**C07D 211/60** (2006.01)  
**C07D 211/94** (2006.01)  
**C07D 211/96** (2006.01)  
**C07D 213/00** (2006.01)

(96) 06.03.2015  
(96) 15711614.6  
(73) Helsinn Healthcare SA, 6912 Lugano-Pazzallo, CH  
(72) GIULIANO, Claudio, 22100 Como, IT  
GARCIA RUBIO, Silvina, Princeton, NJ 08540, US  
DAINA, Antoine, 1015 Lausanne, CH  
GUAINAZZI, Angelo, Iselin, NJ 08830, US  
PIETRA, Claudio, 22100 Como, IT  
(54) **P-substituované asymetrické močoviny a jejich lékařské použití**  
(32) 201461949664 P  
(31) 07.03.2014  
(33) US  
(86) PCT/US2015/019112  
(87) WO 2015/134839  
(74) ZIVKO MIJATOVIC & PARTNERS s.r.o., Jugoslávských partyzánů 639/26, Praha 6, Bubeneč, 16000

(97) **EP 3116302**  
(47) 03.06.2020  
(97) 17.09.2015  
(51) **A01H 4/00** (2006.01)  
(96) 10.03.2015  
(96) 15708548.1  
(73) Limagrain Europe, 63360 Saint-Beauzire, FR  
(72) JOLLIFFE, Thomas, Lincoln LN5 0SG, GB  
GLEW, Mark, Lincolnshire LN7 6PA, GB  
RUSLING, Mark, Lincolnshire LN8 3GX, GB  
MURIGNEUX, Alain, F-63670 La Roche Blanche, FR  
VARENNE, Pierrick, F-28000 Chartres, FR

(54) **Produkce hybridních semen obilovin**  
(32) 14305344  
(31) 10.03.2014  
(33) EP  
(86) PCT/EP2015/054963  
(87) WO 2015/135940  
(74) A. Holas & partner, Patentová a známková kancelář, Ing. Mgr. Hana Holasová, Křížová 105/4, Brno, Staré Brno, 60300

(97) **EP 3120869**  
(47) 22.07.2020  
(97) 25.01.2017  
(51) **A61K 39/00** (2006.01)  
**A61P 35/00** (2006.01)  
**A61K 38/08** (2019.01)  
**A61K 38/16** (2006.01)  
(96) 28.09.2009  
(96) 16179192.6  
(73) Immatics Biotechnologies GmbH, 72076 Tübingen, DE  
(72) SCHOOR, Oliver, 72070 Tübingen, DE

HILF, Norbert, 72138 Kirchentellinsfurt, DE  
WEINSCHENK, Toni, 73773 Aichwald, DE  
TRAUTWEIN, Claudia, 42489 Wülfrath, DE  
WALTER, Steffen, 72764 Reutlingen, DE  
SINGH, Harpreet, Houston, TX 77030, US

(54) **Nová imunoterapeutická léčba několika druhů nádorů zahrnující nádory nervů a mozku**  
(32) 08017305, 08017921, 105928 P  
(31) 01.10.2008, 13.10.2008, 16.10.2008  
(33) EP, EP, US

(97) **EP 3140019**  
(47) 22.07.2020  
(97) 12.11.2015  
(51) **A63H 33/04** (2006.01)  
**A63H 33/08** (2006.01)  
**B41M 5/00** (2006.01)  
B41J 11/00 (2006.01)  
B41J 3/407 (2006.01)  
(96) 08.05.2015  
(96) 15789761.2  
(73) SLAB DREAM LAB, LLC, Athens, GA 30606, US  
(72) THOMPSON Robert Lyle, Nicholson, GA 30565, US  
(54) **Podložka na stavění k nesení spojovacích stavebních kostek**  
(32) 201461991021 P  
(31) 09.05.2014  
(33) US  
(86) PCT/US2015/029881  
(87) WO 2015/172016  
(74) Všeťečka Zelený Švorčík a partneři, advokátní a patentová kancelář, JUDr. Michal Havlík, Hálkova 1406/2, Praha 2, Nové Město, 12000

(97) **EP 3142598**  
(47) 08.07.2020  
(97) 19.11.2015  
(51) **A61F 2/01** (2006.01)  
(96) 14.05.2015  
(96) 15756456.8  
(73) VeoSource SA, 1015 Lausanne, CH  
(72) VERIN, Vitali, 1201 Geneva, CH  
COQUOZ, Olivier, 1206 Geneva, CH  
OLSTAD, Stuart, Plymouth, MN 55442, US  
(54) **Implantovatelné samočisticí krevní filtry**  
(32) 201461994276 P, 201462029044 P  
(31) 16.05.2014, 25.07.2014  
(33) US, US  
(86) PCT/IB2015/001206  
(87) WO 2015/173646  
(74) Čermák a spol., JUDr. Karel Čermák Ph.D., LL.M., advokát, Elišky Peškové 15/735, Praha 5, 15000

(97) **EP 3147352**  
(47) 12.08.2020  
(97) 26.11.2015  
(51) **C12N 5/02** (2006.01)  
**A61K 31/357** (2006.01)  
**C12N 5/074** (2010.01)  
**C12N 5/0775** (2010.01)  
(96) 22.05.2015  
(96) 15795825.7  
(73) BBHC, Seoul 140-884, KR  
(72) LEE, Sang Yeon, Uiwang-si Gyeonggi-do 437-080, KR  
JUNG, Won Ju, Seoul 138-873, KR  
KIM, Ho Bin, Seoul 122-847, KR  
OH, Min Sun, Seoul 137-949, KR  
LEE, Kye Ho, Seoul 140-884, KR  
(54) **Způsob přípravy indukovaných pluripotentních kmenových buněk z mesenchymálních kmenových buněk použitím florotanninové frakce**  
(32) 20140062526, 20150071240  
(31) 23.05.2014, 21.05.2015  
(33) KR, KR  
(86) PCT/KR2015/005183  
(87) WO 2015/178728  
(74) Všeťečka Zelený Švorčík a partneři, advokátní a patentová kancelář, JUDr. Michal Havlík, Hálkova 1406/2, Praha 2, Nové Město, 12000

- (97) **EP 3149096**  
(47) 24.06.2020  
(97) 03.12.2015  
(51) **B05D 3/06** (2006.01)  
**B09B 5/00** (2006.01)  
**B32B 7/12** (2006.01)  
**B32B 27/06** (2006.01)  
**C09J 5/06** (2006.01)  
(96) 30.05.2014  
(96) 14892948.2  
(73) Henkel AG & Co. KGaA, 40589 Düsseldorf, DE  
(72) BILCAL, Eugen, 40589 Dusseldorf, DE  
DUFRESNE, Steven, Pudong, Shanghai 201203, CN  
(54) **Způsob a zařízení pro odlepení zobrazovacího modulu přilepeného tekutým opticky čirým lepidlem**  
(86) PCT/CN2014/078977  
(87) WO 2015/180156  
(74) KOREJZOVA LEGAL v.o.s., JUDr. Petra Sauvage de Brantes, Korunní 810/104, Praha 10, Vinohrady, 10100
- 
- (97) **EP 3171958**  
(47) 22.04.2020  
(97) 28.01.2016  
(51) **B01D 29/13** (2006.01)  
**B01D 35/027** (2006.01)  
**F02M 37/22** (2019.01)  
(96) 23.07.2015  
(96) 15825149.6  
(73) Kuss Filtration Inc., Findlay, OH 45840, US  
(72) SALSBUREY, Scott A., Ottawa, OH 45875, US  
(54) **Uchycení vicepolohového filtru**  
(32) 201462028997 P  
(31) 25.07.2014  
(33) US  
(86) PCT/US2015/041768  
(87) WO 2016/014817
- 
- (97) **EP 3174875**  
(47) 19.08.2020  
(97) 04.02.2016  
(51) **C07D 471/04** (2006.01)  
**A61K 31/4375** (2006.01)  
**A61P 9/00** (2006.01)  
(96) 29.07.2015  
(96) 15742306.2  
(73) Bayer Pharma Aktiengesellschaft, 13353 Berlin, DE  
(72) PLATZEK, Johannes, 12621 Berlin, DE  
GARKE, Gunnar, 42719 Solingen, DE  
GRUNENBERG, Alfons, 42115 Wuppertal, DE  
(54) **Způsob výroby (4S)-4-(4-kyano-2-methoxyfenyl)-5-ethoxy-2,8-dimethyl-1,4-dihydro-1,6-naftyridin-3-karboxamidu a jeho čištění pro použití jako farmaceutická účinná látka**  
(32) 14179544  
(31) 01.08.2014  
(33) EP  
(86) PCT/EP2015/067340  
(87) WO 2016/016287  
(74) Traplová Hakr Kubát, advokátní a patentová kancelář, Ing. Eduard Hakr, patentový zástupce, Přístavní 24, Praha 7, 17000
- 
- (97) **EP 3180333**  
(47) 08.07.2020  
(97) 25.02.2016  
(51) **C07D 413/04** (2006.01)  
**C07C 55/06** (2006.01)  
**C07D 413/14** (2006.01)  
(96) 23.10.2014  
(96) 14825191.1  
(73) Suven Life Sciences Limited, Hyderabad, Andra Pradesh 500034, IN  
(72) NIROGI, Ramakrishna, Hyderabad Andhra Pradesh 500034, IN  
MOHAMMED, Abdul Rasheed, Hyderabad Andhra Pradesh 500034, IN  
JASTI, Venkateswarlu, Hyderabad Andhra Pradesh 500034, IN  
(54) **Postup velkokapacitní výroby 1-isopropyl-3-{5-[1-(3-methoxypropyl)piperidin-4-yl]-[1,3,4]oxadiazol-2-yl}-1H-indazol-oxalátu**  
(32) 4009CH2014
- 
- (31) 16.08.2014  
(33) IN  
(86) PCT/IN2014/000677  
(87) WO 2016/027277  
(74) ŽOVICOVÁ & ŽOVIC IP, s.r.o., Záhradnícka 36, Bratislava, 82108
- 
- (97) **EP 3194557**  
(47) 01.07.2020  
(97) 24.03.2016  
(51) **C12C 11/00** (2006.01)  
**G01N 33/569** (2006.01)  
(96) 16.09.2015  
(96) 15843033.0  
(73) Roar Holding, LLC, New York, New York 10032, US  
(72) BROCIA, Robert W., Bronxville, New York 10708, US  
(54) **Energetické nápoje a další výživové přípravky získané z alkoholů na bázi agáve**  
(32) 201462071179 P, 201562231592 P  
(31) 16.09.2014, 10.07.2015  
(33) US, US  
(86) PCT/US2015/050509  
(87) WO 2016/044473  
(74) ŽOVICOVÁ & ŽOVIC IP, s.r.o., Záhradnícka 36, Bratislava, 82108
- 
- (97) **EP 3195420**  
(47) 15.07.2020  
(97) 17.03.2016  
(51) **H01R 9/05** (2006.01)  
**H01R 4/26** (2006.01)  
(96) 10.09.2015  
(96) 15839610.1  
(73) CommScope Technologies LLC, Hickory, NC 28602, US  
(72) HARWATH, Frank A., Naperville, Illinois 60564, US  
(54) **Sestava koaxiálního kabelu a konektorů**  
(32) 201462049160 P  
(31) 11.09.2014  
(33) US  
(86) PCT/US2015/049355  
(87) WO 2016/040578  
(74) Traplová Hakr Kubát, advokátní a patentová kancelář, Ing. Eduard Hakr, patentový zástupce, Přístavní 24, Praha 7, 17000
- 
- (97) **EP 3199869**  
(47) 24.06.2020  
(97) 02.08.2017  
(51) **F21V 7/09** (2006.01)  
F21V 7/04 (2006.01)  
F21Y 115/10 (2016.01)  
F21V 7/00 (2006.01)  
(96) 02.08.2013  
(96) 17161523.0  
(73) Bartenbach Holding GmbH, 6071 Aldrans, AT  
(72) Bartenbach, Christian, 6071 Aldrans, AT  
Pohl, Wilfried, 6424 Silz, AT  
Reisecker, Christian, 6166 Fulpmes, AT  
(54) **Osvětlovací zařízení**  
(32) 102012015394  
(31) 03.08.2012  
(33) DE  
(74) Rott, Růžička & Guttman a spol., Vyskočilova 1566, Praha 4, Michle, 14000
- 
- (97) **EP 3205475**  
(47) 22.07.2020  
(97) 16.08.2017  
(51) **B29C 51/38** (2006.01)  
B29C 51/26 (2006.01)  
B29C 51/10 (2006.01)  
B29C 51/30 (2006.01)  
(96) 12.05.2014  
(96) 17164771.2  
(73) Geiss AG, 96145 Sesslach, DE  
(72) Daum, Wolfgang, 96106 Ebern, DE  
(54) **Stroj pro tváření za tepla**

(74) Rott, Růžička & Guttman a spol., Vyskočilova 1566, Praha 4, Michle, 14000

(97) **EP 3216021**

(47) 17.06.2020

(97) 12.05.2016

(51) **G08G 5/06** (2006.01)

**G05D 1/00** (2006.01)

**G08G 5/04** (2006.01)

**G05D 1/02** (2020.01)

**G08G 5/00** (2006.01)

(96) 02.11.2015

(96) 15790906.0

(73) Safran Electronics & Defense, 92100 Boulogne-Billancourt, FR

(72) POUILLARD, Sylvain, F-92100 Boulogne-Billancourt, FR

BARA, Cédric, F-92100 Boulogne-Billancourt, FR

(54) **Postup a zařízení pro navádění leteckého dopravního prostředku**

(32) 1460566

(31) 03.11.2014

(33) FR

(86) PCT/EP2015/075481

(87) WO 2016/071291

(74) Všečeka Zelený Švorčík a partneři, advokátní a patentová kancelář, JUDr. Michal Havlík, Hálkova 1406/2, Praha 2, Nové Město, 12000

(97) **EP 3223822**

(47) 01.07.2020

(97) 02.06.2016

(51) **C07J 41/00** (2006.01)

**C07J 43/00** (2006.01)

**A61K 31/56** (2006.01)

**A61P 1/16** (2006.01)

**A61P 3/10** (2006.01)

**A61P 3/06** (2006.01)

**A61P 3/04** (2006.01)

C07J 9/00 (2006.01)

C07J 51/00 (2006.01)

(96) 27.11.2015

(96) 15864209.0

(73) Enanta Pharmaceuticals, Inc., Watertown, MA 02472, US

(72) WANG, Guoqiang, Belmont, MA 02478, US

OR, Yat Sun, Watertown, MA 02472, US

SHEN, Ruichao, West Roxbury, MA 02132, US

LONG, Jiang, Wayland, MA 01778, US

DAI, Peng, Auburndale, MA 02466, US

XING, Xuechao, Wilmington MA 01887, US

HE, Jing, Somerville MA 02144, US

(54) **Deriváty žlučových kyselin jako agonisty FXR/TGR5**

(32) 201462084769 P, 201562103374 P, 201514951989

(31) 26.11.2014, 14.01.2015, 25.11.2015

(33) US, US, US

(86) PCT/US2015/062826

(87) WO 2016/086218

(74) Hák Janeček & Švestka, Patentová a známková kancelář, Ing. Pavel Janeček, U průhonu 827/5, Praha 7, Holešovice, 17000

(97) **EP 3230318**

(47) 24.06.2020

(97) 16.06.2016

(51) **C07K 16/28** (2006.01)

**A61K 38/08** (2019.01)

(96) 04.11.2015

(96) 15793746.7

(73) Lytix Biopharma AS, 9294 Tromsø, NO

(72) EIKE, Liv Marie, N9037 Tromsø, NO

CAMILIO, Ketil, N9037 Tromsø, NO

SVEINBJØRNSSON, Baldur, N9037 Tromsø, NO

ZITVOGEL, Laurence, F-94805 Villejuif, FR

YAMAZAKI, Takahiro, F-94805 Villejuif, FR

REKDAL, Øystein, N-1396 Billingstad, NO

SVENDSEN, John Sigurd Mjøen, N-9100 Kvaløysletta, NO

(54) **Kombinované přípravky inhibitorů kontrolních bodů imunitní reakce**

(32) 201422084, 201506127, 2015118495

(31) 11.12.2014, 10.04.2015, 11.06.2015

(33) GB, GB, JP

(86) PCT/EP2015/075722

(87) WO 2016/091487

(74) Všečeka Zelený Švorčík a partneři, advokátní a patentová kancelář, JUDr. Michal Havlík, Hálkova 1406/2, Praha 2, Nové Město, 12000

(97) **EP 3245318**

(47) 27.05.2020

(97) 21.07.2016

(51) **D01F 1/07** (2006.01)

**E01C 13/08** (2006.01)

**D01F 6/04** (2006.01)

**D01F 1/10** (2006.01)

(96) 14.01.2016

(96) 16700808.5

(73) BFS Europe NV, 9770 Kruisem, BE

(72) DE KEYZER, Daan Robert, 8540 Deerlijk, BE

VERLEYEN, Marc, 8531 Hulste, BE

DEGROOTE, Joris, 8531 Harelbeke, BE

(54) **Umělý trávnik zpomalující šíření ohně**

(32) 15151516

(31) 16.01.2015

(33) EP

(86) PCT/EP2016/050642

(87) WO 2016/113342

(74) ŽOVICOVÁ & ŽOVIC IP, s.r.o., Záhradnícka 36, Bratislava, 82108

(97) **EP 3250521**

(47) 29.07.2020

(97) 04.08.2016

(51) **C03B 5/12** (2006.01)

**C03B 5/235** (2006.01)

(96) 27.01.2016

(96) 16701666.6

(73) Knaf Insulation, 4600 Visé, BE

(72) DEMOTT, Gerard, 1435 Mont-Saint-Guibert, BE

DUCARME, David, 1435 Mont-Saint-Guibert, BE

MAROLT, Bostjan, 1435 Mont-Saint-Guibert, BE

(54) **Hořák pro tavící zařízení se spalováním pod hladinou**

(32) 201501310

(31) 27.01.2015

(33) GB

(86) PCT/EP2016/051734

(87) WO 2016/120350

(74) Všečeka Zelený Švorčík a partneři, advokátní a patentová kancelář, JUDr. Michal Havlík, Hálkova 1406/2, Praha 2, Nové Město, 12000

(97) **EP 3266323**

(47) 19.08.2020

(97) 10.01.2018

(51) **A24F 47/00** (2020.01)

(96) 26.11.2010

(96) 17187283.1

(73) Philip Morris Products S.A., 2000 Neuchâtel, CH

(72) GREIM, Olivier, CH-1423 Villars-Burquin, CH

PLOJOUX, Julien, CH-1205 Geneva, CH

RUSCIO, Dani, CH-2088 Cressier, CH

ZUBER, Gerard, 1055 Froideville, CH

(54) **Elektricky zahříváný kuřácký systém s vnějším ohříváčem**

(32) 09252687

(31) 27.11.2009

(33) EP

(74) PatentEnter s.r.o., Koliště 1965/13a, Brno, Černá Pole, 60200

(97) **EP 3292123**

(47) 22.07.2020

(97) 10.11.2016

(51) **C07D 471/04** (2006.01)

**A61K 31/437** (2006.01)

**A61P 35/00** (2006.01)

(96) 05.05.2016

(96) 16723225.5

(73) Plexxikon Inc., Berkeley, CA 94710, US

(72) IBRAHIM, Prabha, N., Berkeley, CA 94710, US

VISOR, Gary, Conrad, Berkeley, CA 94710, US

(54) **Pevné formy sloučeniny moduluující kinázy**

(32) 201562157902 P

(31) 06.05.2015  
(33) US  
(86) PCT/US2016/031027  
(87) WO 2016/179415  
(74) PatentEnter s.r.o., Koliště 1965/13a, Brno, Černá Pole, 60200

(97) **EP 3295144**  
(47) 22.07.2020  
(97) 17.11.2016  
(51) **G01M 11/02** (2006.01)  
(96) 07.05.2016  
(96) 16721642.3  
(73) Trioptics GmbH, 22880 Wedel, DE  
(72) HEINISCH, Josef, 22880 Wedel, DE  
POIKAT, Ralf, 25482 Appen, DE

(54) **Zařízení k měření zobrazovací vlastnosti optického systému**  
(32) 102015006015  
(31) 13.05.2015

(33) DE  
(86) PCT/EP2016/000749  
(87) WO 2016/180525  
(74) Čermák a spol., JUDr. Karel Čermák Ph.D., LL.M., advokát, Elišky Peškové 15/735, Praha 5, 15000

(97) **EP 3299193**  
(47) 15.04.2020  
(97) 28.03.2018  
(51) **B60G 11/27** (2006.01)  
**B60G 11/58** (2006.01)  
**F16F 9/05** (2006.01)  
**F16F 9/04** (2006.01)  
**B60G 17/048** (2006.01)  
**B60G 17/052** (2006.01)  
**F16F 9/512** (2006.01)

(96) 22.09.2017  
(96) 17001578.8  
(73) BeijingWest Industries Co., Ltd., Beijing, CN  
(72) Rose, Iain, Luton Beds, LU27LZ, GB  
Marchand, Jocelyn, 92300 Levallois Perret, FR  
Fanelli, Dominique, 95570 Bouffemont, FR

(54) **Sestava vzduchového tlumiče**  
(32) 201662398131 P, 201715671135  
(31) 22.09.2016, 07.08.2017

(33) US, US  
(74) PATENTSERVIS Praha a.s., Na Podkovce 281/10, Praha 4, Podolí, 14700

(97) **EP 3353175**  
(47) 12.08.2020  
(97) 30.03.2017  
(51) **C07D 417/14** (2006.01)  
**A61K 31/427** (2006.01)  
**A61P 31/04** (2006.01)

(96) 20.09.2016  
(96) 16848099.4  
(73) Novartis AG, 4056 Basel, CH  
(72) AUBIN, Eric, 4056 Basel, CH  
FISCH, Andreas, 4056 Basel, CH  
MUTZ, Michael, 4002 Basel, CH  
RIEBESEHL, Bernd Ulrich, 4002 Basel, CH  
SCHOENHENTZ, Marc, 4056 Basel, CH  
CASAREZ, Anthony, Emeryville, CA 94608, US  
LI, Zaixing, Shanghai 201203, CN  
LINDVALL, Mika, Emeryville, CA 94608, US  
MOSER, Heinz Ernst, Emeryville, CA 94608, US  
RECK, Folkert, Emeryville, CA 94608, US  
SETHURAMAN, Vijay, Emeryville, CA 94608, US  
SIMMONS, Robert Lowell, Emeryville, CA 94608, US

(54) **Soli a tuhé formy monobaktamových antibiotik**

(32) 201562222430 P  
(31) 23.09.2015  
(33) US  
(86) PCT/CN2016/099482  
(87) WO 2017/050218  
(74) Všeťečka Zelený Švorčík a partneři, advokátní a patentová kancelář, JUDr. Michal Havlík, Hálkova 1406/2, Praha 2, Nové Město, 12000

(97) **EP 3356337**  
(47) 24.06.2020  
(97) 06.04.2017  
(51) **A61K 31/554** (2006.01)  
**A61P 25/08** (2006.01)

(96) 28.09.2016  
(96) 16777751.5  
(73) Healx Limited, Cambridge, Cambridgeshire CB3 0DU, GB  
(72) CAVALLA, David, Cambridge Cambridgeshire CB4 0WS, GB  
(54) **Tricyklické sloučeniny dibenzothiazepinového typu pro použití v léčbě poruchy cdk15**

(32) 201517133  
(31) 28.09.2015  
(33) GB  
(86) PCT/GB2016/053007  
(87) WO 2017/055834  
(74) PatentEnter s.r.o., Koliště 1965/13a, Brno, Černá Pole, 60200

(97) **EP 3363504**  
(47) 25.03.2020  
(97) 22.08.2018  
(51) **A63B 29/02** (2006.01)  
**A62B 35/00** (2006.01)

(96) 15.02.2018  
(96) 18156941.9  
(73) Boeking dit Sydenham, Quentin, 13210 Saint Rémy de Provence, FR  
Boeking dit Sydenham, Frédérique, 13210 Saint Rémy de Provence, FR  
Boeking dit Sydenham, Kevin, 13210 Saint Rémy de Provence, FR  
Kitson, Nicholas, 13210 Saint Rémy de Provence, FR  
Boeking dit Sydenham, Robin, 13210 Saint Rémy de Provence, FR  
Kitson, Luc, 13210 Saint Rémy de Provence, FR  
Boeking dit Sydenham, Benjamin, 13210 Saint Rémy de Provence, FR  
Boeking dit Sydenham, Maëlie, 13210 Saint Rémy de Provence, FR  
Dailedouze, Mathias, 13210 Saint Rémy de Provence, FR  
(72) BOEKING DIT SYDENHAM, Quentin, 13210 Saint Rémy de Provence, FR

(54) **Stoupací a udržovací zařízení podél vertikálního lana**

(32) 1751373  
(31) 21.02.2017  
(33) FR  
(74) Traplová Hakr Kubát, advokátní a patentová kancelář, Ing. Eduard Hakr, patentový zástupce, Přístavní 24, Praha 7, 17000

(97) **EP 3366843**  
(47) 17.06.2020  
(97) 29.08.2018  
(51) **E02D 3/12** (2006.01)  
**E01C 3/04** (2006.01)

(96) 27.02.2018  
(96) 18158963.1  
(73) Lehner, Markus Walter, 98000 Monte Carlo, MC  
(54) **Polymerově modifikovaná stabilizace zeminy**  
(32) 102017104084  
(31) 27.02.2017  
(33) DE  
(74) DANĚK & PARTNERS Advokátní a patentová kancelář, Ing. Vilém Daněk Ph.D. LL.M., patentový zástupce, Vinohradská 403/17, Praha 2, Vinohrady, 12000

(97) **EP 3374173**  
(47) 19.08.2020  
(97) 18.05.2017  
(51) **B31B 50/25** (2017.01)  
**B31F 1/08** (2006.01)  
**B23K 26/00** (2014.01)  
**B23K 26/40** (2014.01)  
**B31B 100/00** (2017.01)

(96) 10.11.2016  
(96) 16795234.0  
(73) BOBST MEX SA, 1031 Mex, CH  
(72) EQUIS, Sébastien, 1305 Penthalaz, CH  
HOFFMANN, Patrik, 3054 Schüpfen, CH  
PILLONEL, Gilles, 1473 Font, CH  
VAUCHER, Sébastien, 3600 Thun, CH  
WASMER, Kilian, 1871 Choëx, CH  
(54) **Laserem způsobená strukturní modifikace lepenky**

(32) 15020225  
(31) 11.11.2015  
(33) EP  
(86) PCT/EP2016/025141  
(87) WO 2017/080677  
(74) Všetečka Zelený Švorčík a partneři, advokátní a patentová kancelář, JUDr. Michal Havlík, Hálkova 1406/2, Praha 2, Nové Město, 12000

---

(97) **EP 3376328**  
(47) 26.08.2020  
(97) 19.09.2018  
(51) **G05D 1/00** (2006.01)  
(96) 09.03.2018  
(96) 18161037.9  
(73) Vorwerk & Co. Interholding GmbH, 42275 Wuppertal, DE  
(72) Ortmann, Roman, 47057 Duisburg, DE  
Isenberg, Gerhard, 50668 Köln, DE  
(54) **Metoda automatického ovládání pohyblivého se stroje pro údržbu podlahy**  
(32) 102017105724  
(31) 16.03.2017  
(33) DE  
(74) Macek and Partners, Mgr. Jiří Macek, Sázavská 751/16, Praha 2, Vinohrady, 12000

---

(97) **EP 3380465**  
(47) 05.08.2020  
(97) 01.06.2017  
(51) **C07D 401/12** (2006.01)  
**A61K 31/444** (2006.01)  
**A61P 35/00** (2006.01)  
(96) 24.11.2016  
(96) 16805218.1  
(73) Novartis AG, 4056 Basel, CH  
(72) THOMA, Gebhard, 4002 Basel, CH  
(54) **Deriváty diamino pyridinu**  
(32) 15196542  
(31) 26.11.2015  
(33) EP  
(86) PCT/IB2016/057105  
(87) WO 2017/089985  
(74) Traplová Hakr Kubát, advokátní a patentová kancelář, Ing. Jan Kubát, patentový zástupce, Přístavní 24, Praha 7, 17000

---

(97) **EP 3384500**  
(47) 01.07.2020  
(97) 08.06.2017  
(51) **G21C 17/022** (2006.01)  
**C23F 11/08** (2006.01)  
**C23F 11/12** (2006.01)  
(96) 22.11.2016  
(96) 16800934.8  
(73) Framatome GmbH, 91052 Erlangen, DE  
(72) STELLWAG, Bernhard, 90482 Nürnberg, DE  
FANDRICH, Jörg, 90587 Obermichelbach, DE  
(54) **Jaderná elektrárna a způsob provozu jaderné elektrárny**  
(32) 102015120722  
(31) 30.11.2015  
(33) DE  
(86) PCT/EP2016/078434  
(87) WO 2017/093079  
(74) A. Holas & partner, Patentová a známková kancelář, Ing. Mgr. Hana Holasová, Křižová 105/4, Brno, Staré Brno, 60300

---

(97) **EP 3386541**  
(47) 08.07.2020  
(97) 15.06.2017  
(51) **A61K 39/395** (2006.01)  
**C07K 16/28** (2006.01)  
(96) 05.12.2016  
(96) 16818985.0  
(73) Merck Patent GmbH, 64293 Darmstadt, DE  
Pfizer Inc., New York, NY 10017, US  
(72) RINALDI, Gianluca, 00015 Monterotondo, IT  
DEL RIO, Alessandra, 00144 Roma, IT  
FRATARCANGELI, Silvia, 03024 Ceprano FR, IT

VOSS, Senta, 55122 Mainz, DE  
WEIGANDT, Markus, 68259 Mannheim, DE  
(54) **Vodná farmaceutická formulace obsahující protilátku PD-1, avelumab**  
(32) 15198233  
(31) 07.12.2015  
(33) EP  
(86) PCT/EP2016/002040  
(87) WO 2017/097407  
(74) Čermák a spol., JUDr. Karel Čermák Ph.D., LL.M., advokát, Elišky Peškové 15/735, Praha 5, 15000

---

(97) **EP 3386591**  
(47) 24.06.2020  
(97) 15.06.2017  
(51) **A61P 25/00** (2006.01)  
**A61P 25/18** (2006.01)  
**A61P 25/24** (2006.01)  
**A61K 31/519** (2006.01)  
**C07D 217/24** (2006.01)  
**C07D 239/90** (2006.01)  
**C07D 471/04** (2006.01)  
**C07D 487/04** (2006.01)  
**C07D 493/04** (2006.01)  
**C07D 495/04** (2006.01)  
**C07D 498/04** (2006.01)  
**C07D 513/04** (2006.01)  
(96) 09.12.2016  
(96) 16820103.6  
(73) Cadent Therapeutics, Inc., Cambridge, MA 02139, MA, US  
ANDERSON, David, R., Salem, CT 06420, US  
VOLKMANN, Robert, A., Mystic, CT 06355, US  
MENNITI, Frank, S., Mystic, CT 06355, US  
FANGER, Christopher, Bolton, MA 01740, US

(54) **Heteroaromatické modulatory NMDA receptoru a jejich použití**  
(32) 201562265182 P  
(31) 09.12.2015  
(33) US  
(86) PCT/US2016/065852  
(87) WO 2017/100591  
(74) PatentEnter s.r.o., Koliště 1965/13a, Brno, Černá Pole, 60200

---

(97) **EP 3406816**  
(47) 17.06.2020  
(97) 28.11.2018  
(51) **E04D 3/36** (2006.01)  
(96) 27.04.2018  
(96) 18169865.5  
(73) VILPE Oy, 65610 Mustasaari, FI  
(72) SAIKKONEN, Eero, 65370 Vaasa, FI  
(54) **Upevňovač a také nastavovací klíč a způsob pro instalaci upevňovače**  
(32) 20175468, 20175719  
(31) 24.05.2017, 09.08.2017  
(33) FI, FI  
(74) Všetečka Zelený Švorčík a partneři, advokátní a patentová kancelář, JUDr. Michal Havlík, Hálkova 1406/2, Praha 2, Nové Město, 12000

---

(97) **EP 3425149**  
(47) 08.07.2020  
(97) 09.01.2019  
(51) **E05D 15/56** (2006.01)  
**E05B 65/08** (2006.01)  
E06B 3/52 (2006.01)  
(96) 29.06.2018  
(96) 18180793.4  
(73) Gretsche-Unitas GmbH Baubeschläge, 71254 Ditzingen, DE  
(72) WALDMÜLLER, Nikolaus, 90584 Allersberg, DE  
WITTMANN, Werner, 91166 Georgensgmünd, DE  
(54) **Zvedací – posuvné zařízení, zejména zvedací – posuvné dveře nebo zvedací – posuvné okno**  
(32) 202017103985 U  
(31) 04.07.2017  
(33) DE  
(74) Rott, Růžička & Guttman a spol., Vyskočilova 1566, Praha 4, Michle, 14000

(97) **EP 3428759**  
(47) 02.09.2020  
(97) 16.01.2019  
(51) **G05D 1/02** (2020.01)  
(96) 04.07.2018  
(96) 18181667.9  
(73) Vorwerk & Co. Interholding GmbH, 42275 Wuppertal, DE  
(72) HILLEN, Lorenz, 42287 Wuppertal, DE  
(54) **Způsob provozu automaticky se pohybujícího obslužného zařízení**  
(32) 102017006621, 102018116065  
(31) 13.07.2017, 03.07.2018  
(33) DE, DE  
(74) Macek and Partners, Mgr. Jiří Macek, Sázavská 751/16, Praha 2, Vinohrady, 12000

(97) **EP 3442982**  
(47) 01.07.2020  
(97) 19.10.2017  
(51) **C07F 17/02** (2006.01)  
**C07C 45/50** (2006.01)  
**C07F 7/10** (2006.01)  
(96) 12.04.2017  
(96) 17721532.4  
(73) Technische Universität Berlin, 10623 Berlin, DE  
(72) DRIESS, Matthias, 10557 Berlin, DE  
SCHOMÄCKER, Reinhard, 13589 Berlin, DE  
BLOM, Burgert, 6211 SV Maastricht, NL  
SCHMIDT, Marcel, 10587 Berlin, DE  
(54) **Katalyzátor k hydroformylaci olefinů a jeho využití**  
(32) 102016206303  
(31) 14.04.2016  
(33) DE  
(86) PCT/EP2017/058800  
(87) WO 2017/178536  
(74) PatentEnter s.r.o., Koliště 1965/13a, Brno, Černá Pole, 60200

(97) **EP 3452571**  
(47) 24.06.2020  
(97) 09.11.2017  
(51) **C12C 11/00** (2006.01)  
**C12C 11/02** (2006.01)  
(96) 03.05.2017  
(96) 17720161.3  
(73) Carlsberg Breweries A/S, 1799 Copenhagen V, DK  
(72) SINGH, Surinder, CH-8852 Altendorf, CH  
JAKOB, Michael, CH-8835 Feusisberg, CH  
(54) **Fermentační nádrž s bočními porty a způsob provozu**  
(32) 16168121  
(31) 03.05.2016  
(33) EP  
(86) PCT/EP2017/060544  
(87) WO 2017/191192  
(74) PatentEnter s.r.o., Koliště 1965/13a, Brno, Černá Pole, 60200

(97) **EP 3455395**  
(47) 06.05.2020  
(97) 08.02.2018  
(51) **D01D 5/08** (2006.01)  
**D01D 5/16** (2006.01)  
**D01D 10/02** (2006.01)  
**D01F 6/60** (2006.01)  
**D01F 6/62** (2006.01)  
(96) 03.08.2016  
(96) 16760830.6  
(73) Kordsa Teknik Tekstil Anonim Sirketi, Izmit/Kocaeli, TR  
(72) KOP, Erhan, 41310 Kocaeli, TR  
GÜVEN, Emine, 41310 Kocaeli, TR  
HINDAL, Bülent, 41310 Kocaeli, TR  
GÖKTEN, Murat, 41310 Kocaeli, TR  
(54) **Přístroj a způsob pro výrobu monofilní přize**  
(86) PCT/TR2016/050263  
(87) WO 2018/026333  
(74) Všetěčka Zelený Švorčík a partneři, advokátní a patentová kancelář, JUDr. Michal Havlík, Hálkova 1406/2, Praha 2, Nové Město, 12000

(97) **EP 3464666**  
(47) 15.07.2020  
(97) 30.11.2017  
(51) **C22C 38/00** (2006.01)  
**C21D 6/00** (2006.01)  
**C21D 8/12** (2006.01)  
**C21D 9/46** (2006.01)  
**C22C 38/02** (2006.01)  
**C22C 38/04** (2006.01)  
**C22C 38/06** (2006.01)  
**C22C 38/08** (2006.01)  
**C22C 38/12** (2006.01)  
**C22C 38/16** (2006.01)  
**C22C 38/18** (2006.01)  
**C22C 38/22** (2006.01)  
**C22C 38/24** (2006.01)  
**C22C 38/28** (2006.01)  
**C22C 38/32** (2006.01)  
**C22C 38/58** (2006.01)  
**C21D 8/02** (2006.01)  
(96) 23.05.2017  
(96) 17728650.7  
(73) Arcelormittal, 1160 Luxembourg, LU  
(72) HELL, Jean-Christophe, 57070 Metz, FR  
CHARBONNIER, Nicolas, 57000 Metz, FR  
IUNG, Thierry, 54800 Jarny, FR  
REMY, Blandine, Sanry Les Vigy, 57640, FR  
(54) **Způsob výroby regenerovaného ocelového plechu majícího austenitickou matici**  
(32) PCT/IB2016/000698  
(31) 24.05.2016  
(33) IB  
(86) PCT/IB2017/000628  
(87) WO 2017/203350  
(74) A. Holas & partner, Patentová a známková kancelář, Ing. Mgr. Hana Holasová, Křížová 105/4, Brno, Staré Brno, 60300

(97) **EP 3472877**  
(47) 15.07.2020  
(97) 28.12.2017  
(51) **H01M 2/10** (2006.01)  
**H01M 2/20** (2006.01)  
**H01M 10/653** (2014.01)  
**H01M 10/643** (2014.01)  
**H01M 10/613** (2014.01)  
(96) 19.06.2017  
(96) 17734013.0  
(73) Commeo GmbH, 49134 Wallenhorst, DE  
(72) SCHNAKENBERG, Michael, 49134 Wallenhorst, DE  
(54) **Akumulátorový modul s optimalizovaným vedením proudu**  
(32) 202016103251 U  
(31) 20.06.2016  
(33) DE  
(86) PCT/EP2017/064979  
(87) WO 2017/220513  
(74) PatentEnter s.r.o., Koliště 1965/13a, Brno, Černá Pole, 60200

(97) **EP 3472878**  
(47) 15.07.2020  
(97) 28.12.2017  
(51) **H01M 2/10** (2006.01)  
**H01M 2/20** (2006.01)  
**H01M 10/613** (2014.01)  
**H01M 10/643** (2014.01)  
**H01M 10/653** (2014.01)  
(96) 19.06.2017  
(96) 17734014.8  
(73) Commeo GmbH, 49134 Wallenhorst, DE  
(72) SCHNAKENBERG, Michael, 49134 Wallenhorst, DE  
(54) **Akumulátorový modul s optimalizovaným odvodem tepla**  
(32) 202016103251 U  
(31) 20.06.2016  
(33) DE

(86) PCT/EP2017/064982  
(87) WO 2017/220514  
(74) PatentEnter s.r.o., Koliště 1965/13a, Brno, Černá Pole, 60200

(97) **EP 3481699**  
(47) 17.06.2020  
(97) 11.01.2018  
(51) **B21K 1/76** (2006.01)  
**B62D 3/12** (2006.01)  
(96) 04.07.2017  
(96) 17735126.9  
(73) thyssenkrupp Presta AG, 9492 Eschen, LI  
thyssenkrupp AG, 45143 Essen, DE  
(72) HECK, Hubert, 40629 Düsseldorf, DE  
BADER, Reinhard, 6822 Satteins, AT  
ECKSTEIN, Ralf, 9493 Mauren, LI  
(54) **Ozubená tyč a způsob k výrobě ozubené tyče pro motorové vozidlo**  
(32) 102016212307  
(31) 06.07.2016  
(33) DE  
(86) PCT/EP2017/066622  
(87) WO 2018/007377  
(74) Všeťečka Zelený Švorčík a partneři, advokátní a patentová kancelář, JUDr. Michal Havlík, Hálkova 1406/2, Praha 2, Nové Město, 12000

(97) **EP 3484863**  
(47) 17.06.2020  
(97) 07.09.2018  
(51) **C07D 333/24** (2006.01)  
**A61K 31/381** (2006.01)  
**A61P 27/16** (2006.01)  
(96) 27.02.2018  
(96) 18707374.7  
(73) Acousia Therapeutics GmbH, 72070 Tübingen, DE  
(72) BÖS, Michael, 72070 Tübingen, DE  
(54) **Cyklické amidy jako otvírače draslíkových kanálů**  
(32) 17158326  
(31) 28.02.2017  
(33) EP  
(86) PCT/EP2018/054820  
(87) WO 2018/158256  
(74) Čermák a spol., JUDr. Karel Čermák Ph.D., LL.M., advokát, Elišky Peškové 15/735, Praha 5, 15000

(97) **EP 3490871**  
(47) 17.06.2020  
(97) 01.02.2018  
(51) **B62B 3/00** (2006.01)  
**B62B 5/00** (2006.01)  
(96) 07.04.2017  
(96) 17716843.2  
(73) Westdeutscher Drahtseil-Verkauf Dolezych GmbH & Co. KG, 44147 Dortmund, DE  
(72) SCHÖBEL, Uwe, 58730 Fröndenberg, DE  
(54) **Přepavní vozík se závěsným zařízením**  
(32) 202016104192 U  
(31) 29.07.2016  
(33) DE  
(86) PCT/EP2017/058356  
(87) WO 2018/019437  
(74) Čermák a spol., JUDr. Karel Čermák Ph.D., LL.M., advokát, Elišky Peškové 15/735, Praha 5, 15000

(97) **EP 3497529**  
(47) 02.09.2020  
(97) 15.02.2018  
(51) **G05D 1/00** (2006.01)  
**G05D 1/02** (2020.01)  
(96) 20.07.2017  
(96) 17749387.1  
(73) Vorwerk & Co. Interholding GmbH, 42275 Wuppertal, DE  
(72) STRANG, Benjamin, 42651 Solingen, DE  
(54) **Způsob ovládání nezávisle se pohybujihoho přístroje na čištění podlahy**  
(32) 102016114628  
(31) 08.08.2016

(33) DE  
(86) PCT/EP2017/068392  
(87) WO 2018/028968  
(74) Macek and Partners, Mgr. Jiří Macek, Sázavská 751/16, Praha 2, Vinohrady, 12000

(97) **EP 3498000**  
(47) 24.06.2020  
(97) 15.02.2018  
(51) **H04L 5/00** (2006.01)  
**H04W 72/04** (2009.01)  
**H04W 72/12** (2009.01)  
**H04W 36/00** (2009.01)  
**H04W 24/10** (2009.01)  
**H04W 76/27** (2018.01)  
(96) 12.08.2016  
(96) 16912341.1  
(73) Telefonaktiebolaget LM Ericsson (publ), 164 83 Stockholm, SE  
(72) FAN, Rui, Beijing 100102, CN  
YILMAZ, Osman Nuri Can, 02320 Espoo, FI  
AXÉN, Rasmus, 583 36 Linköping, SE  
WAGER, Stefan, 02360 Espoo, FI  
(54) **Dvouúrovňová konfigurace referenčních signálů pro mobilitu**  
(86) PCT/CN2016/094805  
(87) WO 2018/027886  
(74) KOREJZOVA LEGAL v.o.s., JUDr. Petra Sauvage de Brantes, Korunní 810/104, Praha 10, Vinohrady, 10100

(97) **EP 3509795**  
(47) 29.07.2020  
(97) 15.03.2018  
(51) **B25B 11/00** (2006.01)  
**B65G 21/20** (2006.01)  
(96) 08.09.2017  
(96) 17772168.5  
(73) The Procter & Gamble Company, Cincinnati, OH 45202, OH, US  
(72) SHEN, Marcus, Cincinnati Ohio 45202, OH, US  
LYMAN, Christopher, Robert, Cincinnati Ohio 45202, OH, US  
ORNDORFF, Jason, Matthew, Cincinnati Ohio 45202, OH, US  
(54) **Vakuový držák s roztažitelným obvodovým těsněním**  
(32) 201662385324 P  
(31) 09.09.2016  
(33) US  
(86) PCT/US2017/050579  
(87) WO 2018/049090  
(74) FISCHER & PARTNER IP s.r.o., Na hrobci 294/5, Praha 2, Nové Město, 12800

(97) **EP 3512197**  
(47) 29.07.2020  
(97) 17.07.2019  
(51) **H04N 19/105** (2014.01)  
**H04N 19/11** (2014.01)  
**H04N 19/196** (2014.01)  
**H04N 19/70** (2014.01)  
**H04N 19/13** (2014.01)  
**H04N 19/463** (2014.01)  
**H04N 19/157** (2014.01)  
**H04N 19/169** (2014.01)  
**H04N 19/61** (2014.01)  
**H04N 19/593** (2014.01)  
(96) 17.01.2013  
(96) 19158903.5  
(73) Dolby Laboratories Licensing Corporation, San Francisco, CA 94103, CA, US  
(72) LEE, Sun Young, Seoul 06212, KR  
(54) **Způsob mapování intra predikčního režimu**  
(32) 20120006841  
(31) 20.01.2012  
(33) KR  
(74) Všeťečka Zelený Švorčík a partneři, advokátní a patentová kancelář, JUDr. Michal Havlík, Hálkova 1406/2, Praha 2, Nové Město, 12000

(97) **EP 3523174**  
(47) 01.07.2020  
(97) 07.06.2018



- (51) **B61L 15/00** (2006.01)  
**B60R 1/10** (2006.01)
- (96) 30.10.2017  
(96) 17798145.3
- (73) Siemens Mobility GmbH, 81739 München, DE  
(72) JUNG, Hermann, 91085 Weisendorf, DE  
WOLF, Günter, 90425 Nürnberg, DE
- (54) **Zařízení, kamerové zařízení a způsob pro koleje vozidlo**
- (32) 102016223690  
(31) 29.11.2016  
(33) DE  
(86) PCT/EP2017/077794  
(87) WO 2018/099670  
(74) Čermák a spol., JUDr. Karel Čermák Ph.D., LL.M., advokát, Elišky Peškové 15/735, Praha 5, 15000
- 
- (97) **EP 3529582**  
(47) 15.07.2020  
(97) 26.04.2018
- (51) **G01M 13/027** (2019.01)  
**G01N 3/20** (2006.01)
- (96) 23.10.2017  
(96) 17793894.1
- (73) MG-Valdunes, 59125 Trith Saint Leger, FR  
Université de Lille, 59800 Lille, FR  
(72) BRUNEL, Florent, 62960 Ligny-les-Aire, FR  
DUFRENOY, Philippe, 59152 Chereng, FR  
DEMILLY, François, 59130 Lambersart, FR
- (54) **Zařízení na testování hřídele a/nebo mechanické součásti namontované na hřídeli a použití takového zařízení**
- (32) 1660234  
(31) 21.10.2016  
(33) FR  
(86) PCT/EP2017/077000  
(87) WO 2018/073451  
(74) A. Holas & partner, Patentová a známková kancelář, Ing. Mgr. Hana Holasová, Křížová 105/4, Brno, Staré Brno, 60300
- 
- (97) **EP 3529946**  
(47) 24.06.2020  
(97) 23.05.2019
- (51) **H04L 5/00** (2006.01)
- (96) 16.11.2018  
(96) 18808130.1
- (73) Telefonaktiebolaget LM Ericsson (Publ), 164 83 Stockholm, SE  
(72) ERNSTRÖM, Per, 11750 Stockholm, SE  
FRENNE, Mattias, 754 43 Uppsala, SE  
WERNER, Karl, 141 72 Segeltorp, SE  
BJÖRKEGREN, Håkan, 187 46 Täby, SE  
GRANT, Stephen, Pleasanton, California 94566, US
- (54) **Způsoby a zařízení pro konfiguraci sledovacích referenčních signálů na sestupné lince**
- (32) 201762588048 P  
(31) 17.11.2017  
(33) US  
(86) PCT/SE2018/051182  
(87) WO 2019/098930  
(74) KOREJZOVA LEGAL v.o.s., JUDr. Petra Sauvage de Brantes, Korunní 810/104, Praha 10, Vinohrady, 10100
- 
- (97) **EP 3545935**  
(47) 24.06.2020  
(97) 02.10.2019
- (51) **A61J 1/10** (2006.01)  
**A61J 1/14** (2006.01)  
**A61J 1/20** (2006.01)  
**A61J 1/22** (2006.01)
- (96) 28.03.2019  
(96) 19165924.2
- (73) ADIENNE Pharma & Biotech SA, 6900 Lugano, CH  
(72) GOBBI FRATTINI, Paolo Giuseppe, 23035 Sondalo SO, IT  
(54) **Sterilní pružné balení s tlakovým kompenzátorem pro dávkovou rekonstituci kapalných léčivých nebo výživových látek, které se mají podávat pacientům infúzí nebo injekcí**
- (32) 201800004116  
(31) 30.03.2018  
(33) IT  
(74) Všeťečka Zelený Švorčík a partneři, advokátní a patentová kancelář, JUDr. Pavel Zelený, advokát, Hálkova 1406/2, Praha 2, Nové Město, 12000
- 
- (97) **EP 3550093**  
(47) 08.07.2020  
(97) 09.10.2019
- (51) **E04H 1/12** (2006.01)  
**E04H 12/18** (2006.01)  
**F41H 5/24** (2006.01)
- (96) 04.04.2018  
(96) 18165618.2
- (73) Variel, A.S., 285 22 Zruc nad Sazavou, CZ  
(72) Vyborny, Roman, 285 22 Zruc nad Sazavou, CZ  
(54) **Mobilní výsuvná pozorovatelná**
- (74) Kania, Sedlák, Smola, s.r.o., Mendlovo náměstí 907/1a, Brno, Staré Brno, 60300
- 
- (97) **EP 3555885**  
(47) 24.06.2020  
(97) 21.06.2018
- (51) **G10L 19/038** (2013.01)
- (96) 15.12.2017  
(96) 17816811.8
- (73) Telefonaktiebolaget LM Ericsson (PUBL), 164 83 Stockholm, SE  
(72) SVEDBERG, Jonas, 973 33 Luleå, SE  
SEHLSTEDT, Martin, 974 36 Luleå, SE  
BRUHN, Stefan, 192 67 Sollentuna, SE
- (54) **Způsoby, kodér a dekodér po zpracování koeficientů reprezentace obálky**
- (32) 201662435173 P, 201762583791 P  
(31) 16.12.2016, 09.11.2017  
(33) US, US  
(86) PCT/EP2017/082951  
(87) WO 2018/109143  
(74) KOREJZOVA LEGAL v.o.s., JUDr. Petra Sauvage de Brantes, Korunní 810/104, Praha 10, Vinohrady, 10100
- 
- (97) **EP 3573858**  
(47) 29.07.2020  
(97) 24.10.2019
- (51) **B60N 2/20** (2006.01)  
**B60N 2/24** (2006.01)  
**B60N 2/30** (2006.01)
- (96) 30.10.2018  
(96) 18795589.3
- (73) Rheinmetall MAN Military Vehicles Österreich GesmbH, 1230 Wien, AT  
(72) ALLMANN, Christian, 1190 Wien, AT
- (54) **Sedačka a užitkové vozidlo**
- (32) 102018109130  
(31) 17.04.2018  
(33) DE  
(86) PCT/EP2018/079658  
(87) WO 2019/201462  
(74) Všeťečka Zelený Švorčík a partneři, advokátní a patentová kancelář, JUDr. Michal Havlík, Hálkova 1406/2, Praha 2, Nové Město, 12000

### Zveřejněné opravené překlady evropských patentových spisů

U následujících udělených evropských patentů s účinky pro Českou republiku byl majitelem předložen opravený překlad patentového spisu do českého jazyka (§35d odst. 2 zákona č. 527/1990 Sb., v platném znění).

Datem zveřejnění opraveného překladu evropského patentového spisu je datum publikace tohoto Věstníku.

(97) EP 2012872	(97) EP 2836843	(97) EP 3385011
(97) EP 2404890	(97) EP 2844285	(97) EP 3559901

### Zveřejněné překlady pozměněného nebo omezeného znění evropských patentových spisů

U následujících udělených evropských patentů s účinky pro Českou republiku byl majitelem předložen český překlad pozměněného nebo omezeného znění evropského patentového spisu (§35f odst. 3 zákona č. 527/1990 Sb., v platném znění).

Datem zveřejnění překladu pozměněného nebo omezeného znění evropského patentového spisu je datum publikace tohoto Věstníku.

(97) **EP 2902207**

### Evropské patenty zachované v pozměněném nebo omezeném znění

V této části jsou uvedeny evropské patenty s účinky pro Českou republiku, které byly Evropským úřadem podle článku 102 Úmluvy o udělování evropských patentů zachovány v omezeném znění podle čl. 105a - 105c EPC 2000, nebo v pozměněném znění (§ 35f zákona č. 527/1990 Sb., v platném znění).

(97)	Datum oznámení o zachování patentu	(97)	Datum oznámení o zachování patentu
EP 1567358	23.09.2020	EP 1995200	23.09.2020

### Evropské patenty zrušené Evropským patentovým úřadem

Následující evropské patenty udělené Evropským patentovým úřadem s účinky pro Českou republiku byly zrušeny Evropským patentovým úřadem podle článku 102 Úmluvy o udělování evropských patentů (§ 35f odst. 2 zákona č. 527/1990 Sb., v platném znění).

(97) EP 1574656	(97) EP 2054241	(97) EP 2700583
(97) EP 1920180	(97) EP 2277977	

### MM4A

### Zánik evropských patentů nezaplacením poplatků za udržování platnosti patentu

Následující evropské patenty udělené Evropským patentovým úřadem s účinky pro Českou republiku zanikly pro nezaplacení poplatků za udržování platnosti patentu (§ 22 písm. b) zákona č. 527/1990 Sb., v platném znění).

(97) EP 1346711	(97) EP 1714570	(97) EP 2001690	(97) EP 2252474
(97) EP 1348411	(97) EP 1717128	(97) EP 2002154	(97) EP 2252635
(97) EP 1459867	(97) EP 1729856	(97) EP 2005554	(97) EP 2252717
(97) EP 1460189	(97) EP 1732783	(97) EP 2036711	(97) EP 2254414
(97) EP 1464907	(97) EP 1732854	(97) EP 2101021	(97) EP 2256309
(97) EP 1485280	(97) EP 1732918	(97) EP 2101383	(97) EP 2257283
(97) EP 1485668	(97) EP 1735535	(97) EP 2101384	(97) EP 2265625
(97) EP 1487523	(97) EP 1740291	(97) EP 2103553	(97) EP 2280605
(97) EP 1487752	(97) EP 1835290	(97) EP 2103920	(97) EP 2280607
(97) EP 1490187	(97) EP 1835519	(97) EP 2125897	(97) EP 2285223
(97) EP 1509610	(97) EP 1835591	(97) EP 2129578	(97) EP 2310584
(97) EP 1575175	(97) EP 1843096	(97) EP 2129583	(97) EP 2399554
(97) EP 1577476	(97) EP 1858491	(97) EP 2129971	(97) EP 2405915
(97) EP 1577663	(97) EP 1861283	(97) EP 2132391	(97) EP 2406113
(97) EP 1578016	(97) EP 1863767	(97) EP 2132825	(97) EP 2406419
(97) EP 1582760	(97) EP 1865347	(97) EP 2134639	(97) EP 2408498
(97) EP 1601634	(97) EP 1868984	(97) EP 2136633	(97) EP 2408758
(97) EP 1603553	(97) EP 1871626	(97) EP 2136798	(97) EP 2411385
(97) EP 1604127	(97) EP 1874586	(97) EP 2139357	(97) EP 2414143
(97) EP 1606226	(97) EP 1874980	(97) EP 2139739	(97) EP 2414500
(97) EP 1606293	(97) EP 1972529	(97) EP 2141094	(97) EP 2415593
(97) EP 1610766	(97) EP 1974807	(97) EP 2142736	(97) EP 2499922
(97) EP 1611294	(97) EP 1977777	(97) EP 2142737	(97) EP 2499978
(97) EP 1615723	(97) EP 1987899	(97) EP 2143458	(97) EP 2500036
(97) EP 1615798	(97) EP 1996625	(97) EP 2164372	(97) EP 2512958
(97) EP 1616143	(97) EP 1998805	(97) EP 2200593	(97) EP 2544697
(97) EP 1620959	(97) EP 1998883	(97) EP 2228870	(97) EP 2548250
(97) EP 1712875	(97) EP 2001348	(97) EP 2252403	(97) EP 2549860

(97) EP 2552941	(97) EP 2781294	(97) EP 2844447	(97) EP 2971341
(97) EP 2561518	(97) EP 2781818	(97) EP 2844448	(97) EP 2971899
(97) EP 2569179	(97) EP 2784231	(97) EP 2844474	(97) EP 2973594
(97) EP 2592966	(97) EP 2786849	(97) EP 2850006	(97) EP 2976158
(97) EP 2595199	(97) EP 2797190	(97) EP 2903540	(97) EP 2976305
(97) EP 2645488	(97) EP 2813241	(97) EP 2910575	(97) EP 2976306
(97) EP 2647603	(97) EP 2825438	(97) EP 2910576	(97) EP 2976361
(97) EP 2647680	(97) EP 2825583	(97) EP 2918744	(97) EP 3034231
(97) EP 2687524	(97) EP 2825774	(97) EP 2923541	(97) EP 3065137
(97) EP 2688556	(97) EP 2826395	(97) EP 2959985	(97) EP 3090652
(97) EP 2688948	(97) EP 2827899	(97) EP 2967067	(97) EP 3119793
(97) EP 2702638	(97) EP 2827914	(97) EP 2967240	(97) EP 3120626
(97) EP 2705243	(97) EP 2828326	(97) EP 2968457	(97) EP 3122658
(97) EP 2726825	(97) EP 2828462	(97) EP 2969313	(97) EP 3137406
(97) EP 2777585	(97) EP 2828552	(97) EP 2969989	(97) EP 3184114
(97) EP 2778117	(97) EP 2828872	(97) EP 2970155	(97) EP 3220227
(97) EP 2778172	(97) EP 2831113	(97) EP 2970473	(97) EP 3274188
(97) EP 2781272	(97) EP 2833905	(97) EP 2970497	(97) EP 3302993

## PD4A

## Převod práv a ostatní změny majitelů evropských patentů

(97) **EP 1533070**  
(73) Harima Chemicals, Inc., Kakogawa-shi, Hyogoken 657-0019, JP

(97) **EP 1533070**  
(73) UACJ Corporation, Chiyoda-ku, Tokyo, JP

(97) **EP 1533070**  
(73) UACJ Corporation, Chiyoda-ku, Tokyo, JP  
UACJ Extrusion Corporation, Chuo-ku, Tokyo, JP

(97) **EP 1564307**  
(73) UACJ Corporation, Chiyoda-ku, Tokyo, JP  
UACJ Extrusion Corporation, Chuo-ku, Tokyo, JP

(97) **EP 1564307**  
(73) UACJ Corporation, Chiyoda-ku, Tokyo, JP

(97) **EP 1746174**  
(73) UACJ Corporation, Chiyoda-ku, Tokyo, JP  
UACJ Extrusion Corporation, Chuo-ku, Tokyo, JP

(97) **EP 1746174**  
(73) UACJ Corporation, Chiyoda-ku, Tokyo, JP

(97) **EP 2049664**  
(73) Vico Therapeutics B.V., 2333 CH Leiden, NL

(97) **EP 2192165**  
(73) Hexion Germany GmbH, 58642 Iserlohn-Letmathe, DE

(97) **EP 2504187**  
(73) Cooper-Standard Automotive, Inc., Northville, 48168, MI, US

(97) **EP 2578344**  
(73) UACJ Corporation, Chiyoda-ku, Tokyo, JP  
UACJ Extrusion Corporation, Chuo-ku, Tokyo, JP

(97) **EP 2683244**  
(73) Sagimet Biosciences, Inc., San Mateo, 94402, CA, US

(97) **EP 2841578**  
(73) Vico Therapeutics B.V., 2333 CH Leiden, NL

(97) **EP 3120459**  
(73) KOSTAL Automobil Elektrik GmbH & Co. KG, 58513 Lüdenscheid, DE

(97) **EP 3160857**  
(73) TRIVIUM PACKAGING WEST FRANCE, 75015 Paris, FR

(97) **EP 3255103**  
(73) Hexion Germany GmbH, 58642 Iserlohn-Letmathe, DE

(97) **EP 3513156**  
(73) Oligo Lichttechnik GmbH, 53757 St. Augustin, DE

**FG1K**

**Zapsané užité vzory - přehled podle čísel zápisu**

V období uzávěrky tohoto čísla Věstníku zapsal Úřad průmyslového vlastnictví tyto užité vzory.

(11)	(51)		(11)	(51)		(11)	(51)	
34415	<i>H 04 L 27/26</i>	(2006.01)	34420	<i>C 12 Q 1/6895</i>	(2018.01)	34424	<i>F 23 L 17/02</i>	(2006.01)
34416	<i>A 23 L 2/38</i>	(2006.01)				34425	<i>A 61 K 9/06</i>	(2006.01)
34417	<i>A 23 L 2/38</i>	(2006.01)	34421	<i>C 23 C 30/00</i>	(2006.01)	34426	<i>A 61 K 9/06</i>	(2006.01)
34418	<i>H 01 J 1/88</i>	(2006.01)	34422	<i>C 12 Q 1/68</i>	(2018.01)	34427	<i>A 21 D 13/043</i>	(2017.01)
34419	<i>A 62 B 23/02</i>	(2006.01)	34423	<i>F 24 H 9/12</i>	(2006.01)			

**FG1K**

**Zapsané užité vzory - řazené podle MPT**

(51)	<i>A21D 13/043</i>	(2017.01)						
	<i>A21D 13/064</i>	(2017.01)			(72)			Sleha Radek Mgr., Ph.D., Hněvotín, CZ
	<i>A21D 13/02</i>	(2006.01)						Boštík Pavel Prof. MUDr., Ph.D., Hradec Králové, Nový Hradec Králové, CZ
	<i>A23L 19/10</i>	(2016.01)						Sleha Radek Mgr., Ph.D., Hněvotín, CZ
	<i>A23L 33/21</i>	(2016.01)						Kováříková Eliška Ing., Ph.D., Mnichovice, CZ
(11)	34427							Mikyška Alexandr Ing., Praha 3, Vinohrady, CZ
(21)	<b>2020-37964</b>							Houška Milan Ing., CSc., Praha 3, Vinohrady, CZ
(22)	09.09.2020				(54)			<b>Mast s antibakteriálními vlastnostmi</b>
(47)	29.09.2020				(74)			NEOLEGAL - advokátní a patentová kancelář, Ing. Jaroslav Novotný, Římská 2135/45, Praha 2, Vinohrady, 12000
(73)	Výzkumný ústav potravinářský Praha, v. v. i., Praha 10, Hostivař, CZ							
(72)	Šmídová Zuzana RNDr. Bc., Ph.D., Praha 10, Petrovice, CZ							
(54)	<b>Krekry obohacené rostlinnou bílkovinou a vlákninou</b>							
(51)	<i>A23L 2/38</i>	(2006.01)			(51)	<i>A61K 9/06</i>	(2006.01)	
	<i>A23L 29/244</i>	(2016.01)				<i>A61K 36/00</i>	(2006.01)	
	<i>A23L 29/30</i>	(2016.01)				<i>A61P 17/02</i>	(2006.01)	
	<i>A23L 2/02</i>	(2006.01)				<i>A61K 133/00</i>	(2006.01)	
	<i>A23L 2/60</i>	(2006.01)			(11)	34426		
	<i>A23L 2/44</i>	(2006.01)			(21)	<b>2020-37962</b>		
(11)	34416				(22)	08.09.2020		
(21)	<b>2020-37658</b>				(47)	29.09.2020		
(22)	12.06.2020				(73)	Výzkumný ústav potravinářský Praha, v. v. i., Praha 10, Hostivař, CZ		
(47)	29.09.2020					Výzkumný ústav pivovarský a sladařský, a.s., Praha 2, Nové Město, CZ		
(73)	HEINZ FOOD a.s., Fulnek, CZ					Boštík Pavel Prof. MUDr., Ph.D., Hradec Králové, Nový Hradec Králové, CZ		
(72)	Heinz Milan, Čeladná, CZ					Sleha Radek Mgr., Ph.D., Hněvotín, CZ		
(54)	<b>Ochucený čekankový sirup</b>				(72)	Boštík Pavel Prof. MUDr., Ph.D., Hradec Králové, Nový Hradec Králové, CZ		
(74)	Ing. Pavel Nádvorník s.r.o., Klínová 620/1, Ostrava, Hulváky, 70900					Sleha Radek Mgr., Ph.D., Hněvotín, CZ		
(51)	<i>A23L 2/38</i>	(2006.01)				Kováříková Eliška Ing., Ph.D., Mnichovice, CZ		
	<i>A23L 29/244</i>	(2016.01)				Mikyška Alexandr Ing., Praha 3, Vinohrady, CZ		
	<i>A23L 29/30</i>	(2016.01)				Houška Milan Ing., CSc., Praha 3, Vinohrady, CZ		
	<i>A23L 2/02</i>	(2006.01)			(54)	<b>Mast s antibakteriálními vlastnostmi</b>		
	<i>A23L 2/60</i>	(2006.01)			(74)	NEOLEGAL - advokátní a patentová kancelář, Ing. Jaroslav Novotný, Římská 2135/45, Praha 2, Vinohrady, 12000		
	<i>A23L 2/44</i>	(2006.01)						
(11)	34417				(51)	<i>A62B 23/02</i>	(2006.01)	
(21)	<b>2020-37659</b>					<i>A62B 9/06</i>	(2006.01)	
(22)	12.06.2020					<i>A62B 9/00</i>	(2006.01)	
(47)	29.09.2020					<i>A41D 13/11</i>	(2006.01)	
(73)	HEINZ FOOD a.s., Fulnek, CZ				(11)	34419		
(72)	Heinz Milan, Čeladná, CZ				(21)	<b>2020-37875</b>		
(54)	<b>Potravinářský výrobek typu sirupu s obsahem čekanky</b>				(22)	28.05.2020		
(74)	Ing. Pavel Nádvorník s.r.o., Klínová 620/1, Ostrava, Hulváky, 70900				(47)	29.09.2020		
(51)	<i>A61K 9/06</i>	(2006.01)			(73)	Gross Petr Ing., Vrbno pod Pradědem, CZ		
	<i>A61K 36/00</i>	(2006.01)			(72)	Gross Petr Ing., Vrbno pod Pradědem, CZ		
	<i>A61P 17/02</i>	(2006.01)			(54)	<b>Maska respirátoru</b>		
	<i>A61K 133/00</i>	(2006.01)			(74)	HM PARTNERS s.r.o., Ing. Zdeněk Michálek, Štefánikova 1163/12, Kopřivnice, 74221		
(11)	34425							
(21)	<b>2020-37961</b>				(51)	<i>C12Q 1/68</i>	(2018.01)	
(22)	08.09.2020					<i>C12Q 1/6876</i>	(2018.01)	
(47)	29.09.2020					<i>C12Q 1/6895</i>	(2018.01)	
(73)	Výzkumný ústav potravinářský Praha, v. v. i., Praha 10, Hostivař, CZ					<i>C12N 15/11</i>	(2006.01)	
	Výzkumný ústav pivovarský a sladařský, a.s., Praha 2, Nové Město, CZ				(11)	34422		
	Boštík Pavel Prof. MUDr., Ph.D., Hradec Králové, Nový Hradec Králové, CZ				(21)	<b>2020-37890</b>		
					(22)	19.08.2020		

(47)	29.09.2020		
(73)	Výzkumný ústav rostlinné výroby, v. v. i., Praha 6, Ruzyně, CZ		
(72)	Svobodová Leona RNDr. Mgr., Ph.D., Zákolany, CZ		
	Sovová Tereza Ing., Ph.D., Praha 5, Radotín, CZ		
	Svoboda Pavel Ing., Ph.D., Roudnice nad Labem, CZ		
	Koláriková Lucia Mgr., Bratislava 85105, SK		
	Jungová Michaela Ing. et Ing., DiS, Praha 10, Vršovice, CZ		
(54)	<b>Sada markerů sladovnické kvality ječmene</b>		
(51)	<b>C12Q 1/6895</b> (2018.01)		
	<b>C12R 1/645</b> (2006.01)		
	<b>C12N 15/11</b> (2006.01)		
(11)	34420		
(21)	<b>2020-37880</b>		
(22)	15.08.2020		
(47)	29.09.2020		
(73)	Mendelova univerzita v Brně, Brno, Černá Pole, CZ		
(72)	Gazdík Filip Ing., Dolná Strehová 99102, SK		
	Eichmeier Aleš Ing., Ph.D., Rajhrad, CZ		
	Čechová Jana Ing., Ph.D., Slavkov, CZ		
	Baránek Miroslav Doc., Mgr., Ph.D., Lednice, CZ		
(54)	<b>Sada pro simultánní molekulární identifikaci patogenů celeru <i>Septoria apiicola</i> a <i>Plenodomus libanotidis</i></b>		
(51)	<b>C23C 30/00</b> (2006.01)		
	<b>C23D 5/00</b> (2006.01)		
	<b>C23F 11/18</b> (2006.01)		
(11)	34421		
(21)	<b>2020-37884</b>		
(22)	17.08.2020		
(47)	29.09.2020		
(73)	FV - Plast, a.s., Praha 9, Horní Počernice, CZ		
(72)	Kolářová Rašková Zuzana Ing., Ph.D., Kroměříž, CZ		
	Kaňa Zdeněk, Hvězdlice, CZ		
	Foltýnová Milena Mgr., Opava, Jaktář, CZ		
(54)	<b>Kovová komponenta pro kontakt s pitnou vodou a/nebo nápoji</b>		
(74)	PatentCentrum Sedlák & Partners s.r.o., Okružní 2824, České Budějovice, České Budějovice 3, 37001		
(51)	<b>F23L 17/02</b> (2006.01)		
(11)	34424		
(21)	<b>2020-37947</b>		
(22)	04.09.2020		

(47)	29.09.2020		
(73)	Ondříšek Pavel, Bučovice, CZ		
(72)	Ondříšek Pavel, Bučovice, CZ		
(54)	<b>Komínová stříška a komínová sestava s touto stříškou</b>		
(74)	LANGROVA, s.r.o., Skrětova 1011/48, Plzeň, Jižní Předměstí, 30100		
(51)	<b>F24H 9/12</b> (2006.01)		
	<b>F24D 19/10</b> (2006.01)		
(11)	34423		
(21)	<b>2020-37897</b>		
(22)	19.08.2020		
(47)	29.09.2020		
(73)	KORADO, a.s., Česká Třebová, CZ		
(72)	Hrdlička Tomáš Ing., Česká Třebová, CZ		
(54)	<b>Propojovací garnitura pro rozvod topné vody umožňující skrytou montáž termostatického ventilu s hlavici na a mezi desky deskového radiátoru</b>		
(74)	Mgr. Lukáš Dlabáček, patentový zástupce, Bolzanova 461/5, Brno, 61800		
(51)	<b>H01J 1/88</b> (2006.01)		
	<b>A61L 2/10</b> (2006.01)		
(11)	34418		
(21)	<b>2020-37763</b>		
(22)	09.07.2020		
(47)	29.09.2020		
(73)	Irmann Petr Ing., Znojmo, CZ		
(72)	Irmann Petr Ing., Znojmo, CZ		
(54)	<b>Prostorový dezinfikátor</b>		
(74)	KANIA, SEDLÁK, SMOLA, s.r.o., Mendlovo náměstí 907/1a, Brno, Staré Brno, 60300		
(51)	<b>H04L 27/26</b> (2006.01)		
	<b>H04B 1/04</b> (2006.01)		
	<b>H04B 7/02</b> (2018.01)		
	<b>H04L 1/02</b> (2006.01)		
(11)	34415		
(21)	<b>2020-37270</b>		
(22)	25.02.2020		
(47)	29.09.2020		
(73)	ŠKODA AUTO a.s., Mladá Boleslav, Mladá Boleslav II, CZ		
(72)	Páv Karel Ing., Ph.D., Mladá Boleslav, CZ		
(54)	<b>Slučovač elektrických signálů</b>		

### Seznam majitelů zapsaných užitéch vzorů

(73)	FV - Plast, a.s., Praha 9, Horní Počernice, CZ	(11)	34421	(51)	<b>C 23 C 30/00</b> (2006.01)	(73)	Výzkumný ústav potravinářský Praha, v.v.i., Praha 10, Hostivař, CZ	(11)	34426	(51)	<b>A 61 K 9/06</b> (2006.01)
	HEINZ FOOD a.s., Fulnek, CZ		34416		<b>A 23 L 2/38</b> (2006.01)		Výzkumný ústav rostlinné výroby, v. v. i., Praha 6, Ruzyně, CZ		34422		<b>C 12 Q 1/68</b> (2018.01)
	HEINZ FOOD a.s., Fulnek, CZ		34417		<b>A 23 L 2/38</b> (2006.01)		Boštík Pavel Prof. MUDr., Ph.D., Hradec Králové, Nový Hradec Králové, CZ		34425		<b>A 61 K 9/06</b> (2006.01)
	KORADO, a.s., Česká Třebová, CZ		34423		<b>F 24 H 9/12</b> (2006.01)		Boštík Pavel Prof. MUDr., Ph.D., Hradec Králové, Nový Hradec Králové, CZ		34426		<b>A 61 K 9/06</b> (2006.01)
	Mendelova univerzita v Brně, Brno, Černá Pole, CZ		34420		<b>C 12 Q 1/6895</b> (2018.01)		Gross Petr Ing., Vrbno pod Pradědem, CZ		34419		<b>A 62 B 23/02</b> (2006.01)
	ŠKODA AUTO a.s., Mladá Boleslav, Mladá Boleslav II, CZ		34415		<b>H 04 L 27/26</b> (2006.01)		Irmann Petr Ing., Znojmo, CZ		34418		<b>H 01 J 1/88</b> (2006.01)
	Výzkumný ústav pivovarský a sladařský, a.s., Praha 2, Nové Město, CZ		34425		<b>A 61 K 9/06</b> (2006.01)		Ondříšek Pavel, Bučovice, CZ		34424		<b>F 23 L 17/02</b> (2006.01)
	Výzkumný ústav pivovarský a sladařský, a.s., Praha 2, Nové Město, CZ		34426		<b>A 61 K 9/06</b> (2006.01)		Sleha Radek Mgr., Ph.D., Hněvotín, CZ		34425		<b>A 61 K 9/06</b> (2006.01)
	Výzkumný ústav potravinářský Praha, v. v. i., Praha 10, Hostivař, CZ		34427		<b>A 21 D 13/043</b> (2017.01)		Sleha Radek Mgr., Ph.D., Hněvotín, CZ		34426		<b>A 61 K 9/06</b> (2006.01)
	Výzkumný ústav potravinářský Praha, v.v.i., Praha 10, Hostivař, CZ		34425		<b>A 61 K 9/06</b> (2006.01)						

## FG4Q

### Zapsané průmyslové vzory - přehled podle čísel zápisu

V období uzávěrky tohoto čísla Věstníku zapsal Úřad průmyslového vlastnictví tyto průmyslové vzory:

(11)	(51)	(11)	(51)
37598	09-07	37600	11-02
37599	06-01	37601	11-01

## FG4Q

### Zapsané průmyslové vzory - přehled podle tříd

- (51) **06-01**
- (11) 37599
- (21) 2019-41499
- (22) 24.07.2019
- (15) 24.09.2020
- (54) **Sedadlo do dopravních prostředků**
- (28) 1
- (73) MAN Truck & Bus SE, 80995 Múnchen, DE
- (72) Koos Holger, 80995 Múnchen, DE
- (74) Všecka Zelený Švorčík a partneři, advokátní a patentová kancelář, JUDr. Otakar Švorčík, advokát, Hálkova 1406/2, Praha 2, Nové Město, 12000



1.3



1.1



1.4



1.2



1.5



1.6



1.7



1.8



1.9

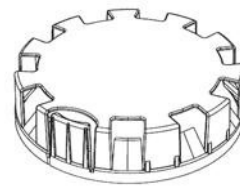

1.1

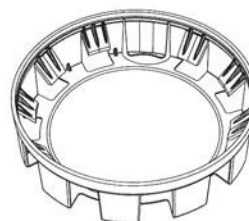

1.2



1.3

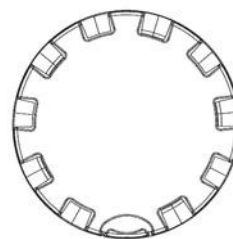

1.4



1.5



1.6

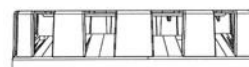

1.7

- 
- (51) 09-07  
(11) 37598  
(21) 2018-41251  
(22) 09.08.2018  
(15) 24.09.2020  
(54) **Krycí plombovací víčko a krycí plombovací uzávěr**  
(28) 2  
(73) Alfa Plastik, a.s., Bruntál, CZ  
(72) Čech Jan Ing., Sosnová, CZ

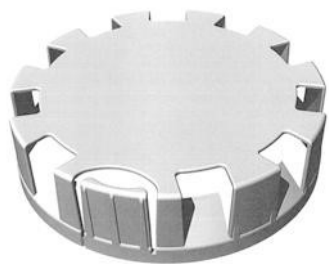

2.1



2.2



2.1



2.2

- 
- (51) **11-01**  
(11) 37601  
(21) 2019-41614  
(22) 20.12.2019  
(15) 24.09.2020  
(54) **Část náušnice**  
(28) 56  
(73) DANFIL JEWELLERY s.r.o., Liberec, Liberec XXV-Vesec, CZ  
(72) Vzdal se práva být uveden - §35(2)(c) zák.č. 207/2000 Sb., neuvedeno, XY  
(74) JUDr. Ota Klekner, Na Rybníčku 387/6, Liberec, Liberec III-Jeřáb, 46007



3.1



1.1



3.2



1.2



4.1





4.2



7.1



5.1



7.2



5.2



8.1



6.1



8.2



6.2



9.1



9.2



12.1



10.1



12.2



10.2



13.1



11.1



13.2



11.2



14.1



14.2



17.1



15.1



17.2



15.2



18.1



16.1



18.2



16.2



19.1



19.2



22.1



20.1



22.2



20.2



23.1



21.1



23.2



21.2



24.1



24.2



27.1



25.1



27.2



25.2



28.1



26.1



28.2



26.2



29.1



29.2



32.1



30.1



32.2



30.2



33.1



31.1



33.2



31.2



34.1



34.2



37.1



35.1



37.2



35.2

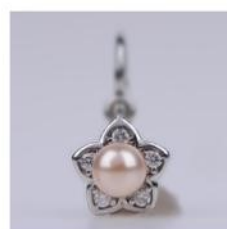

38.1



36.1



38.2



36.2



39.1



39.2



42.1



40.1



42.2



40.2



43.1



41.1

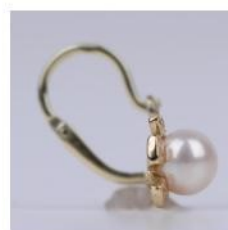

43.2



41.2



44.1





44.2



47.1



45.1



47.2



45.2



48.1



46.1

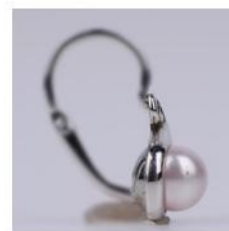

48.2



46.2



49.1



49.2



52.1



50.1



52.2



50.2



53.1



51.1



53.2



51.2



54.1



54.2



56.2



55.1



55.2



56.1

- 
- (51) **11-02**  
(11) 37600  
(21) 2019-41528  
(22) 06.09.2019  
(15) 24.09.2020  
(54) **Sportovní pohár**  
(28) 1  
(73) SK Slavia Praha - fotbal a.s., Praha 10, Vršovice, CZ  
(72) Vzdal se práva být uveden - §35(c) zák. č.207/2000 sb., nevedeno, XY  
(74) JUDr. Aleš Zábrš, advokát, Na Beránce 57/2, Praha 6, Dejvice, 16000



1.1

---

**Seznam vlastníků zapsaných průmyslových vzorů**

(73)	(11)	(51)	(73)	(11)	(51)
Alfa Plastik, a.s., Bruntál, CZ	37598	09-07	MAN Truck & Bus SE, 80995 München, DE	37599	06-01
DANFIL JEWELLERY s.r.o., Liberec, Liberec XXV-Vesec, CZ	37601	11-01			
SK Slavia Praha - fotbal a.s., Praha 10, Vršovice, CZ	37600	11-02			

## Dodatková ochranná osvědčení pro léčiva a pro přípravky na ochranu rostlin

### Podání žádosti o udělení osvědčení

- (22) 16.09.2020
  - (21) SPC/CZ2020/712
  - (71) CEVA Santé Animale SA, 33500 Libourne Cedex, FR
  - (68) 2928454
  - (54) **Triaziny pro léčení protozoálních nemocí**
  - (92) EU/2/19/235, 25.04.2019
  - (93) EU/2/19/235, 25.04.2019, EU
  - (95) **FORCERIS - toltrazuril/gleptoferron, léčivý přípravek**
- 

### Schválení prodloužení doby platnosti

- |  |   |
|--|---|
| (22) 21.09.2007  | (22) 11.07.2008   |
| (21) SPC/CZ2007/114  | (21) SPC/CZ2008/134   |
| (73) Merck Sharp & Dohme Corp., Rahway 07065, NJ, US   | (73) Phivco-1 LLC, Wilmington, 19808, DE, US  |
| (68) 1412357   | (68) 299102   |
| (54) <b>BETA-AMINO-TETRAHYDROIMIDAZO(1,2-A)PYRAZINY A TETRAHYDROTRIAZOLO(4,3-A)PYRAZINY JAKO INHIBITORY DIPEPTIDYLPEPTIDÁZY PRO LÉČENÍ NEBO PREVENCI DIABETU</b> | (54) <b>Tropanový derivát, způsoby a meziproducty pro jeho výrobu, léčiva a léčivové kombinace s jeho obsahem</b> |
| (92) EU/1/07/383/001 až /018, 23.03.2007   | (92) EU/1/07/418/001-010, 20.09.2007  |
| (93) EU/1/07/383/001 až /018, 23.03.2007, EU   | (93) EU/1/07/418/001-010, 20.09.2007, EU  |
| (94) 23.09.2022  | (94) 20.03.2023   |
| (95) <b>JANUVIA - sitagliptin, léčivý přípravek</b><br>Léčivo pro pediatrické použití  | (95) <b>CESENTRI-maravirok, léčivý přípravek</b><br>Léčivo pro pediatrické použití                                |
-

## Úřední rozhodnutí a oznámení

### MK4A, MK4F

### Zánik patentů a autorských osvědčení uplynutím doby platnosti

(11)	(21)	Int.Cl/(51)	(11)	(21)	Int.Cl/(51)
293818	2002-1061	8/C07K 14/52	301739	2002-1613	8/G01N 21/25
298072	2002-1131	8/C23C 26/00	303516	2002-1138	8/C08F 8/12
300170	2000-3580	8/G08B 1/08	305307	2002-1096	8/C12N 5/00
301479	2001-2095	8/G11B 19/04			

### MM4A, MM4F

### Zániky patentů a autorských osvědčení pro nezaplacení udržovacích poplatků

(11)	(21)	Int.Cl/(51)	(11)	(21)	Int.Cl/(51)
296379	2005-173	8/C08J 11/10	305291	2003-2527	8/F16L 37/084
298076	2002-3138	8/C03C 13/00	305555	2014-169	8/A23B 7/152
298199	2002-3107	8/F01D 17/16	306301	2011-128	8/A23L 2/02
299412	2005-168	8/E21C 45/02	306316	2012-175	8/G01N 25/00
300997	2002-4045	8/A61B 17/64	306546	2016-135	8/G01L 5/06
300998	2002-3448	8/A61B 17/64	306757	2005-571	8/B41M 5/40
301126	2002-892	8/E06B 3/02	306954	2016-155	8/B62L 5/00
301531	2003-2438	8/H01H 9/34	307014	2013-174	8/C12N 7/01
302602	2002-757	8/C03B 5/235	307217	2013-189	8/C07D 487/04
303108	2010-203	8/F24F 13/20	307284	2007-680	8/B23K 28/02
303547	2009-153	8/C23G 5/032	307407	2017-140	8/F23D 14/22
303827	2012-171	8/A23C 21/00	307502	2017-122	8/B62M 1/12
303842	2012-147	8/C09F 7/10	307535	2017-112	8/C06B 31/32
304498	2013-180	8/G01R 27/02	307614	2007-188	8/C04B 18/10
304680	2013-209	8/D01H 4/12	308077	2015-738	8/F28D 7/10
305098	2014-135	8/C01B 13/11	308082	2003-2903	8/G11B 27/19
305146	2003-2399	8/B21B 37/72			

### MK1K

### Zániky užitných vzorů uplynutím doby platnosti

(11)	(21)	(51)	(11)	(21)	(51)		
21487	2010-23251	B24C 1/00	(2006.01)	25854	2013-27613	H02B 1/26	(2006.01)
21496	2010-23267	A61G 15/02	(2006.01)	29382	2016-32189	A01G 31/06	(2006.01)
21527	2010-23247	B24C 9/00	(2006.01)	29383	2016-32205	F16G 11/02	(2006.01)
21555	2010-23256	A01B 63/24	(2006.01)	29408	2016-32192	E05B 51/00	(2006.01)
21745	2010-23252	E04H 17/14	(2006.01)	29409	2016-32193	E05B 51/00	(2006.01)
21786	2010-23258	E01F 15/04	(2006.01)	29444	2016-32204	E03F 3/02	(2006.01)
21896	2010-23253	B65H 9/00	(2006.01)	29565	2016-32198	C02F 3/32	(2006.01)
22027	2010-23259	E01F 15/02	(2006.01)	29684	2014-29056	C12C 12/00	(2006.01)
22028	2010-23261	E04B 1/38	(2006.01)	29799	2016-32208	F41A 19/10	(2006.01)
25220	2013-27596	A63C 17/12	(2006.01)	29982	2016-32196	H01B 3/20	(2006.01)
25347	2012-27167	G01B 5/004	(2006.01)	30101	2016-32194	B62B 7/06	(2006.01)
25423	2013-27611	G01N 21/64	(2006.01)	30472	2016-32203	B09C 1/08	(2006.01)
25424	2013-27612	G01N 21/64	(2006.01)	30608	2016-32188	B29D 30/08	(2006.01)
25582	2013-27603	C23C 14/50	(2006.01)	33384	2016-32201	A01G 25/06	(2006.01)
25685	2013-27623	A63H 33/10	(2006.01)				

## MK4Q

## Zániky práva ze zapsaných průmyslových vzorů uplynutím doby ochrany

(11)	(21)	Int.Cl/(51)	(11)	(21)	Int.Cl/(51)
29726	2000-32354	10/09-01	36579	2015-40210	10/11-02
30190	2000-32351	7/09-05	36580	2015-40211	10/21-02
35072	2010-38128	9/09-01	36604	2015-40217	10/09-09
35103	2010-38136	9/12-07	36605	2015-40222	10/09-03
35113	2010-38134	10/12-07	36606	2015-40225	10/25-03
35114	2010-38135	9/12-07	36636	2015-40219	10/10-05
36471	2015-40212	10/20-03	36712	2015-40218	10/25-02
36505	2015-40220	10/21-02	36902	2015-40221	10/11-05
36578	2015-40209	10/10-05			

## ND1K

## První prodloužení doby platnosti užitečných vzorů

(51) <b>B01D 29/00</b>	(2006.01)	(51) <b>G01B 9/00</b>	(2006.01)
<b>B01D 35/00</b>	(2006.01)	<b>G01B 11/00</b>	(2006.01)
<b>B01D 35/30</b>	(2006.01)	<b>G01B 11/02</b>	(2006.01)
(11) 29545		<b>G01B 15/00</b>	(2006.01)
(21) 2016-32308		<b>G01J 9/02</b>	(2006.01)
(22) 21.04.2016		(11) 30043	
(73) CENTRUM HYDRAULICKÉHO VÝZKUMU spol. s r.o., Lutín, CZ		(21) 2016-32804	
(54) Kompaktní rámový filtr		(22) 13.09.2016	
(51) <b>B01D 29/00</b>	(2006.01)	(73) Ústav přístrojové techniky AV ČR, v. v. i., Brno, CZ	
(11) 29758		MESING, spol. s r.o., Brno, CZ	
(21) 2016-32362		(54) Sestava pro kalibraci délky koncových měrek	
(22) 10.05.2016		(51) <b>B01D 21/28</b>	(2006.01)
(73) CENTRUM HYDRAULICKÉHO VÝZKUMU spol. s r.o., Lutín, CZ		<b>C02F 1/52</b>	(2006.01)
(54) Schránka pro uložení kompaktních rámových filtrů pro filtraci vzduchu		(11) 30051	
(51) <b>B61D 15/00</b>	(2006.01)	(21) 2016-32932	
<b>B61D 17/14</b>	(2006.01)	(22) 13.10.2016	
(11) 29971		(73) ENVI-PUR IP s.r.o., Praha 6, Dejvice, CZ	
(21) 2016-32869		(54) Dosazovák pro zahušťování aktivovaného kalu při čištění odpadních vod	
(22) 27.09.2016		(51) <b>B41J 29/02</b>	(2006.01)
(73) CZ LOKO, a. s., Česká Třebová, CZ		(11) 30098	
(54) Bočně výsuvná lávka pro speciální kolejové vozidlo		(21) 2016-32949	
(51) <b>B05B 1/04</b>	(2006.01)	(22) 18.10.2016	
<b>B82B 3/00</b>	(2006.01)	(73) KOMFI spol. s r.o., Lanškroun, Žichlínské Předměstí, CZ	
(11) 30004		(54) Sendvičový systém bočnic laminovacích, lakovacích a tiskařských strojů	
(21) 2016-32786		(51) <b>C09J 133/08</b>	(2006.01)
(22) 08.09.2016		(11) 30156	
(73) Technická univerzita v Liberci, Liberec, CZ		(21) 2016-32966	
(54) Zařízení pro výrobu nanovláken a/nebo mikrovláken odstředivým zvlákněním roztoku nebo taveniny polymeru		(22) 21.10.2016	
(51) <b>B65G 37/00</b>	(2006.01)	(73) Technická univerzita v Liberci, Liberec, CZ	
<b>B65G 47/00</b>	(2006.01)	(54) Akrylátová zátěrová pasta pro archivační knihařské účely	
(11) 30005		(51) <b>C09J 133/08</b>	(2006.01)
(21) 2016-32802		<b>C09J 133/04</b>	(2006.01)
(22) 13.09.2016		(11) 30157	
(73) MESING, spol. s r.o., Brno, CZ		(21) 2016-32967	
Ústav přístrojové techniky AV ČR, v. v. i., Brno, CZ		(22) 21.10.2016	
(54) Podavač		(73) Technická univerzita v Liberci, Liberec, CZ	
(51) <b>G01B 9/00</b>	(2006.01)	(54) Knihařské lepidlo na bázi akrylátu nebo polyvinylacetátu	
<b>G01B 11/00</b>	(2006.01)	(51) <b>A61K 39/112</b>	(2006.01)
<b>G01B 11/02</b>	(2006.01)	<b>C12N 15/01</b>	(2006.01)
<b>G01B 15/00</b>	(2006.01)	<b>C12R 1/42</b>	(2006.01)
(11) 30006		<b>C12N 1/36</b>	(2006.01)
(21) 2016-32803		(11) 30203	
(22) 13.09.2016		(21) 2016-32830	
(73) Ústav přístrojové techniky AV ČR, v. v. i., Brno, CZ		(22) 20.09.2016	
MESING, spol. s r.o., Brno, CZ		(73) Výzkumný ústav veterinárního lékařství, v.v.i., Brno-Medlánky, CZ	
(54) Zařízení pro kalibraci délky předmětu		Bioveta, a.s., Ivanovice na Haně, CZ	
		(54) Trivalentní vakcína pro prevenci infekce salmonelou	

- |   |  |
|---|--|
| (51) <i>A23L 33/16</i> (2016.01)  | (51) <i>G01M 3/40</i> (2006.01)  |
| <i>A23L 33/175</i> (2016.01)  | (11) 30523   |
| <i>A61K 33/18</i> (2006.01)   | (21) 2016-33010  |
| <i>A61K 33/16</i> (2006.01)   | (22) 03.11.2016  |
| <i>A23L 33/00</i> (2016.01)   | (73) AQUAFOL s.r.o., Zlín, CZ  |
| (11) 30282  | (54) Zařízení na monitorování těsnosti hydroizolačních membrán   |
| (21) 2016-33065   | (51) <i>C09D 5/38</i> (2006.01)  |
| (22) 18.11.2016   | <i>C09D 7/12</i> (2006.01)   |
| (73) Turianica Ivan prof. Ing., DrSc., 95141 Lužianky, SK                                 | <i>C08K 3/22</i> (2006.01)   |
| (54) Potravinový doplněk  | <i>C08K 3/18</i> (2006.01)   |
| (51) <i>E02D 1/02</i> (2006.01)   | <i>C08K 3/36</i> (2006.01)   |
| <i>E21B 47/01</i> (2012.01)   | <i>C08K 3/20</i> (2006.01)   |
| <i>E21B 47/12</i> (2012.01)   | <i>C08K 3/08</i> (2006.01)   |
| (11) 30288  | <i>C04B 14/30</i> (2006.01)  |
| (21) 2016-33105   | <i>C01G 23/047</i> (2006.01)   |
| (22) 30.11.2016   | <i>C09C 1/36</i> (2006.01)   |
| (73) GEOSTAR, spol. s r.o., Brno, CZ  | <i>C09C 1/02</i> (2006.01)   |
| (54) Instrumentované zarážecí soustavy přístroje pro těžkou dynamickou penetrační zkoušku | <i>C09C 3/06</i> (2006.01)   |
| (51) <i>A61N 1/16</i> (2006.01)   | <i>B82B 1/00</i> (2006.01)   |
| (11) 30317  | <i>B82B 3/00</i> (2006.01)   |
| (21) 2016-32904   | <i>B82Y 30/00</i> (2011.01)  |
| (22) 06.10.2016   | (11) 31688   |
| (73) Zach Jan Ing., Hodonín, CZ   | (21) 2016-32963  |
| (54) Relaxační pyramida   | (22) 20.10.2016  |
| (51) <i>E21C 35/00</i> (2006.01)  | (73) Technická univerzita v Liberci, Liberec I - Staré Město, CZ   |
| <i>E21C 35/06</i> (2006.01)   | BARVY A LAKY TELURIA, s.r.o., Letovice, CZ   |
| <i>F16B 19/02</i> (2006.01)   | Ústav anorganické chemie AV ČR, v. v. i., Řež, CZ  |
| <i>F16B 29/00</i> (2006.01)   | Ústav fyzikální chemie J. Heyrovského AV ČR, v. v. i., Praha 8 - Libeň, CZ                                     |
| <i>F16B 31/04</i> (2006.01)   | DENAS COLOR a.s., Bílovec, CZ  |
| <i>F16B 21/00</i> (2006.01)   | (54) Akrylátová nátěrová hmota s fotokatalytickou funkcí   |
| (11) 30350  | (51) <i>A23L 33/135</i> (2016.01)  |
| (21) 2016-32856   | <i>C12N 1/20</i> (2006.01)   |
| (22) 26.09.2016   | <i>C12R 1/25</i> (2006.01)   |
| (73) OSTROJ a.s., Opava - Předměstí, CZ   | <i>A61K 35/747</i> (2015.01)   |
| (54) Pružný svorník ke spojení modulů těla důlního kombajnu                               | (11) 33363   |
| (51) <i>A01B 35/28</i> (2006.01)  | (21) 2018-34733  |
| <i>A01B 5/00</i> (2006.01)  | (22) 30.07.2016  |
| <i>A01B 15/16</i> (2006.01)   | (73) Univerzita Pavla Jozefa Šafárika v Košiciach, Košice, SK  |
| <i>A01B 23/06</i> (2006.01)   | Centrum vedecko-technických informácií SR, Bratislava, SK  |
| <i>A01B 39/22</i> (2006.01)   | (54) Potravinářský výrobek nebo výživový doplněk obsahující kmen mikroorganismu <i>Lactobacillus plantarum</i> |
| <i>A01B 63/00</i> (2006.01)   |  |
| (11) 30356  |  |
| (21) 2016-33188   |  |
| (22) 15.12.2016   |  |
| (73) Farnet a.s., Česká Skalice, CZ   |  |
| (54) Zavěšení pracovních disků  |  |

## ND1K

## Druhé prodloužení doby platnosti užitečných vzorů

- |  |   |
|--|---|
| (51) <i>B29C 73/02</i> (2006.01)   | (51) <i>B65G 61/00</i> (2006.01)  |
| <i>B32B 17/10</i> (2006.01)  | <i>B65G 60/00</i> (2006.01)   |
| <i>C03C 17/32</i> (2006.01)  | <i>B23Q 7/00</i> (2006.01)  |
| (11) 25795   | (11) 26194  |
| (21) 2013-28155  | (21) 2013-28455   |
| (22) 02.07.2013  | (22) 16.09.2013   |
| (73) Hauser Vladimír Ing., České Budějovice, CZ  | (73) FLOW TECH, s.r.o., Zlín, CZ  |
| (54) Zařízení pro opravy lokálních poškození vrstvených skel, zejména skel automobilů a jiných dopravních prostředků | (54) Automatický vertikální zakladač palet s výrobky pro jejich následnou robotickou manipulaci |
| (51) <i>B23Q 5/14</i> (2006.01)  | (51) <i>F27D 3/06</i> (2006.01)   |
| (11) 26121   | <i>F27D 1/04</i> (2006.01)  |
| (21) 2013-28526  | (11) 26201  |
| (22) 26.09.2013  | (21) 2013-28572   |
| (73) TOSHULIN, a.s., Hulín, CZ   | (22) 03.10.2013   |
| (54) Smýkadlo s pohonem rotačních nástrojů, zejména pro svislé soustruhy a obráběcí centra karuselového typu         | (73) Sedlecký kaolin a. s., Božičany, CZ  |
|  | (54) Nástavba pecního vozíku  |



- |   |  |
|---|--|
| (51) <b>B65D 23/08</b> (2006.01)                            | (51) <b>G01N 33/50</b> (2006.01)   |
| (11) 26203  | <b>G01N 33/53</b> (2006.01)  |
| (21) 2013-28588   | (11) 26622   |
| (22) 07.10.2013   | (21) 2013-28796  |
| (73) Kitl s.r.o., Jablonec nad Nisou, CZ                    | (22) 20.11.2013  |
| (54) Obal na láhev  | (73) DYNEX TECHNOLOGIES, spol. s r.o., Praha, CZ                           |
|   | (54) Laboratorní diagnostický přístroj pro zpracování vzorků metodou Elisa |
| (51) <b>B61D 15/00</b> (2006.01)                            | (51) <b>F28F 1/00</b> (2006.01)  |
| <b>B61C 17/04</b> (2006.01)                                 | <b>F28F 9/00</b> (2006.01)   |
| (11) 26246  | (11) 26700   |
| (21) 2013-28483   | (21) 2013-28445  |
| (22) 18.09.2013   | (22) 12.09.2013  |
| (73) CZ LOKO, a.s., Česká Třebová, CZ                       | (73) Machovič Miroslav Ing., Dechovice, SK                                 |
| (54) Technické zařízení montážního vozidla trakčního vedení | (54) Nizkoteplotní sálavé topné těleso pro teplovodní systémy              |
| (51) <b>E04C 3/12</b> (2006.01)                             | (51) <b>F23J 15/00</b> (2006.01)   |
| <b>E04C 3/292</b> (2006.01)                                 | <b>F23J 15/08</b> (2006.01)  |
| <b>E04B 7/02</b> (2006.01)                                  | (11) 26840   |
| (11) 26282  | (21) 2013-28901  |
| (21) 2013-28508   | (22) 27.11.2013  |
| (22) 23.09.2013   | (73) ILD cz. s. r. o., Kladno, CZ  |
| (73) STAVOMODUL s. r. o., Čebín, CZ                         | Výzkumný ústav zemědělské techniky, v. v. i., Praha - Ruzyně, CZ           |
| (54) Nosník nadkroevní izolace                              | Vysoká škola chemicko-technologická v Praze, Praha - Dejvice, CS           |
| (51) <b>E01C 5/06</b> (2006.01)                             | (54) Zařízení pro eliminaci plyných škodlivin                              |
| <b>E01D 19/12</b> (2006.01)                                 | (51) <b>B61K 3/02</b> (2006.01)  |
| (11) 26426  | (11) 26905   |
| (21) 2013-29006   | (21) 2013-28593  |
| (22) 23.12.2013   | (22) 08.10.2013  |
| (73) Skanska a.s., Praha 8, Karlín, CZ                      | (73) TRIBOTEC, spol. s r.o., Praha, CZ                                     |
| (54) Cementobetonový kryt vozovky mostů                     | (54) Zařízení k mazání okolků kol kolejových motorových vozů               |
| (51) <b>B23B 51/02</b> (2006.01)                            | (51) <b>A61B 5/02</b> (2006.01)  |
| (11) 26444  | <b>A61B 5/04</b> (2006.01)   |
| (21) 2013-28453   | (11) 27564   |
| (22) 15.09.2013   | (21) 2013-28559  |
| (73) MEPAC CZ, s.r.o., Třinec, CZ                           | (22) 30.09.2013  |
| (54) Vrták, zejména pro vrtání do měkkých materiálů         | (73) Fakultní nemocnice u sv. Anny v Brně, Brno, CZ                        |
|   | Ústav přístrojové techniky AV ČR v.v.i, Brno, CZ                           |
|   | (54) Multikanálový celotělový impedanční monitor                           |

## ND4Q

- (51) 13-03  
(11) 35005  
(21) 2010-38444  
(22) 10.11.2010  
(54) Zkušební svorkovnice

## Druhé obnovy doby ochrany průmyslových vzorů

- (51) 25-01  
(11) 35339  
(21) 2010-38415  
(22) 19.10.2010  
(54) Větrací tvarovka

## ND4Q

- (51) 19-04  
(11) 33527  
(21) 2005-36501  
(22) 18.11.2005  
(54) Informační brožura

## Třetí obnovy doby ochrany průmyslových vzorů

## **ND4Q**

### **Čtvrté obnovy doby ochrany průmyslových vzorů**

- (51) 23-03
- (11) 30165
- (21) 2000-32798
- (22) 03.10.2000
- (54) Zahradní krb

## **PD4A**

### **Převod práv a ostatní změny majitelů patentů**

- (11) 301338
- (21) 2008-779
- (73) Konečný Jan Mgr., Olomouc, Droždín, CZ

## **PD1K**

### **Převod práv a ostatní změny majitelů užitných vzorů**

- (11) 32563
- (21) 2018-35623
- (73) KOKITECH s.r.o., Brno, Černá Pole, CZ

## **PD4Q**

### **Převod práv a ostatní změny vlastníků průmyslových vzorů**

- (11) 35656
- (21) 2011-38542
- (73) Crystalex CZ, s.r.o., Praha 1, Nové Město, CZ

- (11) 35657
- (21) 2011-38541
- (73) Crystalex CZ, s.r.o., Praha 1, Nové Město, CZ

## **QA9A**

### **Nabídka licence**

- (73) TAJMAC-ZPS, a.s., Zlín, Malenovice, CZ
- (11) 308535
- (54) Hydraulický blok pro uvolňování nástroje ze vřetena obráběcího stroje

### Zamítnuté a částečně zamítnuté přihlášky ochranných známek před zveřejněním

Kapitola obsahuje údaje o rozhodnutích o přihláškách ochranných známek, u kterých byly na základě provedeného věcného průzkumu shledány Úřadem důvody pro zamítnutí přihlášky ochranné známky podle ustanovení § 4 nebo 6 zákona č. 441/2003 Sb. Na základě toho Úřad vydal rozhodnutí o zamítnutí přihlášky podle ustanovení § 22 zákona č. 441/2003 Sb., a to pro celý seznam výrobků a služeb nebo pro jeho část. Údaje o výsledku rozhodnutí (zamítnutí přihlášky, částečné zamítnutí přihlášky) jsou uvedeny jako datum právní moci rozhodnutí/výsledek rozhodnutí.

(210) **O-551826**

(540)

**Podlehněte pohodlí**

08.09.2020/NABYTÍ P.M. - ZAMÍTNUTÍ PŘIHLÁŠKY

---

(210) **O-561016**

(540)

**SAFARI CLUB INTERNATIONAL**

22.09.2020/NABYTÍ P.M. - ZAMÍTNUTÍ PŘIHLÁŠKY

---

(210) **O-555739**

(540)

**FLORIST Prague**

01.09.2020/NABYTÍ P.M. - ZAMÍTNUTÍ PŘIHLÁŠKY

---

(210) **O-561259**

(540)

**HORROR SHOW**

22.09.2020/NABYTÍ P.M. - ZAMÍTNUTÍ PŘIHLÁŠKY

---



## Zveřejněné přihlášky ochranných známek

(210) **O-558400**

(220) 10.09.2019

(320) 10.09.2019

(511) 41

(540)

### Česká hra roku

(510) (41) organizování udílení cen, organizování slavnostních udílení cen.

(730) **Česká hra roku, z. s.**, Smrčensko 1, Dolní Město, 58291, CZ

(210) **O-560734**

(220) 23.12.2019

(320) 23.12.2019

(511) 9, 16, 25, 35, 41

(540)

### COAL Festival

(510) (9) záznamy (zvukové záznamy), multimediální záznamy, hudební zvukové záznamy, audio a video záznamy, digitální hudba ke stažení, digitální stahovatelná hudba dodávaná z MP3 webových stránek na internetu, audio CD, nahrané CD, pásky pro zvukové záznamy, kompaktní disky, video kompaktní disky, laserové disky, digitální videopřehrávače, videokazety, magnetické pásky, interaktivní multimediální počítačové programy, interaktivní multimediální počítačové herní programy, kazety na videohry, software pro počítačové videohry, CD-ROMy, elektronické publikace ke stažení v podobě časopisů, týdenní publikace stahovatelné z internetu v elektronické podobě, digitální stahovatelná hudba dodávaná z počítačové databáze nebo z internetu, elektronicky zaznamenaná data, nahrané soubory dat, obsah médií, s nahraným zvukovým záznamem, nahraná DVD, nahraná hudební videa, nahrané kazetové pásky, nahrané obrazové disky, optické disky s hudbou, počítačová grafika s možností stažení, stahovatelné hudební nahrávky, videonahrávky ke stažení, videozáznamy, gramofonové desky, regulátory osvětlení jeviště, videorekordéry, monitory, programy pro tiskárny, tapety s možností stažení pro počítače a telefony, elektronické tabule, nic z výše uvedeného nejsou hudební ani audio přístroje, zařízení ani příslušenství ani pro použití ve spojení se službami nebo platformami pro streamování, předplatné nebo stahování rádia nebo hudby; (16) reklamní plakáty, reklamní letáky, nálepky, nálepky na auta, tiskoviny, tištěné publikace, tištěné periodické publikace, časopisy, brožury, letáky, tištěné programy, programy akcí a událostí, prospekty, listky, tištěné listky, fotografie, plakáty, tapety, potahy na stěny (vzorníky), ozdobné nálepky na přílby, dočasná tetování, zápisníky (papírenské výrobky), papírové složky (papírenské výrobky), pohlednice a obrazové pohlednice, kalendáře, diáře, pivní tácky, alba na autogramy, sběratelská alba, alba na známky, laminovačky na dokumenty pro použití v kanceláři, podepsané fotografie, fotografie (tištěné) obrazy, obrázky, fotografie, stojany na fotografie, periodika, grafické znaky na kopírování, obrazy, umělecké obrazy, komiksy, obtisky jako dekorace, suché obtisky, tepelné obtisky, samolepky, poutače z lepenky, poutače z papíru, portréty, poštovní známky, znázorňovací tabule; (25) oděvy, obuv, pokrývky hlavy, trička, čepice (kloboučnické zboží), ale bez zabudovaného audia, mikiny, kabáty, tepláky, kalhoty, spodní prádlo, boty do deště, opasky; (35) reklama, bannerová reklama, filmová reklama, reklama online, venkovní reklama, PPC reklama, propagace koncertů (reklama), obchodní propagace, reklama v časopisech, přímá marketingová reklama, rozhlasová a televizní reklama, reklama na elektronických reklamních tabulích, reklama formou platby za kliknutí, online reklama prostřednictvím počítačových komunikačních sítí, propagace obchodu (reklama), propagační činnost, pomoc při řízení obchodní činnosti, obchodní administrativa, prezentace zboží v komunikačních médiích, pro maloobchodní účely, s výjimkou spotřební elektroniky, včetně audio výrobků, příslušenství nebo / a zařízení, reprodukce dokumentů, organizování výstav a akcí k obchodním nebo reklamním účelům, pronájem reklamních ploch, příprava reklam, kancelářské služby, služby zprostředkování kancelářské práce; (41) organizování festivalů, služby v oblasti hudebních festivalů, pořádání festivalů pro zábavní účely, hudební koncerty, živá hudba, digitální hudba (bez možnosti stažení) poskytovaná z internetu, digitální hudba (bez možnosti stažení) poskytovaná z MP3 webových stránek na internetu, produkce filmů na DVD a CD-ROMu, organizace a pořádání koncertů, organizování živých vystoupení, hudební produkce, videoprodukce, audioprodukce, produkce hudebních videí, produkce hudebních nahrávek, produkce živých představení, školicí kurzy strategického plánování v oblasti reklamy, propagace, marketingu a obchodu, živá hudební představení, on-line vydavatelské služby, poskytování online zábavy, hudební zábava, pořádání festivalů pro vzdělávací účely, pořádání festivalů

pro kulturní účely, taneční akce, taneční, hudební a dramatická vystoupení, divadelní představení, cirkusová představení, služby týkající se výroby rozhlasových programů, pronájem rozhlasových a televizních přijímačů, příprava textů k publikování, publikování textů ve formě elektronických médií, poradenské služby v oblasti vzdělávání, konzultační služby v oblasti zábavy, služby prodeje vstupenek (zábava), rezervace vstupenek na zábavní akce, půjčování audio zařízení, školení v oblasti cateringu, žádná z výše uvedených služeb není ve spojení se službami nebo platformami pro streamování, předplatné nebo stahování rádia nebo hudby.

(730) **Kapias Marek**, Obecní 186, Albrechtice, 73543, CZ

**Menoušek Tomáš**, Dělnická 1213/62b, Havířov, Prostřední Suchá, 73564, CZ

**Liberda Vojtěch**, Karolíny Světlé 1311/1d, Havířov, Podlesí, 73601, CZ

(740) **Marek Kapias**, Obecní 186, Albrechtice, 73543

(210) **O-564650**

(220) 17.06.2020

(320) 17.06.2020

(511) 4, 9, 16, 35, 36, 37, 38, 39, 40, 41

(540)



(510) (4) elektrina, elektrická energie, včetně elektřiny a elektrické energie vyrobené z obnovitelných zdrojů, uhlí, zemní plyn, přičemž žádné z těchto výrobků nejsou určeny pro jadernou energetiku; (9) energetická zařízení (s výjimkou generátorů) pro rozvod elektrické energie, plynů a kapalin, rozvodné skříně (elektrotechnika), spínací skříně, rozvaděče (elektrotechnika), vypínače, elektrické vedení, přičemž žádné z těchto výrobků nejsou určeny pro jadernou energetiku; (16) časopisy, knihy; (35) nákup a prodej energií, dovoz a vývoz elektřiny, plynu, uhlí, pevných, kapalných a plyných paliv, obstaravatelská a zprostředkovatelská činnost v oblasti obchodu s energiemi (elektrinou, teplem, teplotou vodou, párou), přičemž žádné z těchto služeb nejsou určeny pro jadernou energetiku, reklama, rozhlasová reklama, služby v oblasti vztahů s médií, obchodní zprostředkovatelské služby, on-line reklama v počítačové síti, velkoobchodní a maloobchodní služby supermarketů a obchodních domů v oblasti potravin, spotřebního zboží a elektroniky, on-line velkoobchod a maloobchod supermarketů a obchodních domů v oblasti potravin, spotřebního zboží a elektroniky; (36) finanční služby, týkající se obchodování s energiemi a palivy, přičemž žádné z těchto služeb nejsou určeny pro jadernou energetiku; (37) důlní těžba, hornictví, instalace, údržba, opravy a výstavba, rekonstrukce a modernizace elektrických zařízení a rozvodů elektrické energie, přičemž žádné z těchto služeb nejsou určeny pro jadernou energetiku; (38) bezdrátové vysílání, komunikace po síti optických vláken, radiokomunikace, rozhlasové vysílání, služby zpravodajské agentury, streaming dat, přenos podcastů, přenos videa na objednávku, satelitní přenos, televizní vysílání, vysílání kabelové televize, zasílání zpráv; (39) skladování, rozvod, doprava a dodávka elektřiny, zemního plynu, tepla, vody, energií, paliv a materiálů ke svícení, přičemž žádné z těchto služeb nejsou určeny pro jadernou energetiku; (40) výroba energie (elektřiny, tepla, teplé vody, páry) a zpracování těchto látek, služby dodavatele energie v rámci této třídy, jmenovitě výroba elektřiny a plynu, zpracování a zušlechťování plynu, přírodních zdrojů a paliv pro výrobu energie, elektřiny, tepla, vody a páry, poradenství týkající se výroby energie, přičemž žádné z těchto služeb nejsou určeny pro jadernou energetiku, poradenství v oblasti výše uvedených služeb této třídy; (41) obrazové zpravodajství, on-line vydávání elektronických knih a časopisů, pořádání a uvádění koncertů, poskytování videí on-line bez možnosti stažení, rozhlasová zábava, výroba rozhlasových a televizních programů, zábava.

(730) **EP Corporate Group, a.s.**, Pařížská 130/26, Praha 1, Josefov, 11000, CZ

(740) **JUDr. Tereza Vlachová**, Pařížská 130/26, Praha 1, Josefov, 11000

(210) **O-564651**

(220) 17.06.2020

(320) 17.06.2020

(511) 4, 9, 16, 35, 36, 37, 38, 39, 40, 41

(540)

### EP Corporate Group

(510) (4) elektřina, elektrická energie, včetně elektřiny a elektrické energie vyrobené z obnovitelných zdrojů, uhlí, zemní plyn, přičemž žádné z těchto výrobků nejsou určeny pro jadernou energetiku; (9) energetická zařízení pro rozvod elektrické energie, plynů a kapalin (s výjimkou generátorů), rozvodné skříně (elektrotechnika), spínací skříně, rozvaděče (elektrotechnika), vypínače, elektrické vedení, přičemž žádné z těchto výrobků nejsou určeny pro jadernou energetiku; (16) časopisy, knihy; (35) nákup a prodej energií, dovoz a vývoz elektřiny, plynu, uhlí, pevných, kapalných a plyných paliv, obstaravatelská a zprostředkovatelská činnost v oblasti obchodu s energiemi (elektřinou, teplem, teplou vodou, párou), přičemž žádné z těchto služeb nejsou určeny pro jadernou energetiku, reklama, rozhlasová reklama, služby v oblasti vztahů s médii, obchodní zprostředkovatelské služby, on-line reklama v počítačové síti, velkoobchodní a maloobchodní služby supermarketů a obchodních domů v oblasti potravin, spotřebního zboží a elektroniky, on-line velkoobchod a maloobchod supermarketů a obchodních domů v oblasti potravin, spotřebního zboží a elektroniky; (36) finanční služby týkající se obchodování s energiemi a palivy, přičemž žádné z těchto služeb nejsou určeny pro jadernou energetiku; (37) důlní těžba, hornictví, instalace, údržba, opravy a výstavba, rekonstrukce a modernizace elektrických zařízení a rozvodů elektrické energie, přičemž žádné z těchto služeb nejsou určeny pro jadernou energetiku; (38) bezdrátové vysílání, komunikace po síti optických vláken, radiokomunikace, rozhlasové vysílání, služby zpravodajské agentury, streaming dat, přenos podcastů, přenos videa na objednávku, satelitní přenos, televizní vysílání, vysílání kabelové televize, zasílání zpráv; (39) skladování, rozvod, doprava a dodávka elektřiny, zemního plynu, tepla, vody, energií, paliv a materiálů ke svícení, přičemž žádné z těchto služeb nejsou určeny pro jadernou energetiku; (40) výroba energie (elektřiny, tepla, teplé vody, páry) a zpracování těchto látek, služby dodavatele energie v rámci této třídy, jmenovitě výroba elektřiny a plynu, zpracování a zušlechťování plynu, přírodních zdrojů a paliv pro výrobu energie, elektřiny, tepla, vody a páry, poradenství týkající se výroby energie, přičemž žádné z těchto služeb nejsou určeny pro jadernou energetiku, poradenství v oblasti výše uvedených služeb této třídy; (41) obrazové zpravodajství, on-line vydávání elektronických knih a časopisů, pořádání a uvádění koncertů, poskytování videí on-line bez možnosti stažení, rozhlasová zábava, výroba rozhlasových a televizních programů, zábava.

(730) **EP Corporate Group, a.s.**, Pařížská 130/26, Praha 1, Josefov, 11000, CZ

(740) JUDr. Tereza Vlachová, Pařížská 130/26, Praha 1, Josefov, 11000

(210) **O-564933**

(220) 29.06.2020

(320) 29.06.2020

(511) 5, 7, 10, 23, 24, 40, 42

(540)

### Nanotech dynamics

(510) (5) hygienické výrobky pro osobní hygienu, pleny pro děti a osoby s inkontinencí, potravinové doplňky na bázi nanostruktur s lokálním a časově regulovaným uvolňováním, hydrogely na bázi peptidů, farmaceutické a veterinární přípravky, nosiče aktivních látek pro farmaceutické, zdravotní a veterinární účely, chemické desinfekce, obvazový materiál, materiál pro kryty ran, antivirové ústenky, chirurgické materiály jako jsou chirurgické obvazy, náplasti, kýlní síťky, chirurgické kryty, výplně ran, materiály pro kultivaci buněk, funkcionalizovaná pěna na regeneraci kostní tkáně po extrakci zubu; (7) plně provozní výrobní linky pro přípravu lineárních, plošných a 3D nanovlákných struktur na bázi střídatého zvláknování, stejnosměrného zvláknování a odstředivého zvláknování včetně zařízení integrující rozličné složky a materiály dovnitř nanovláken či do prostoru mezi nimi, zařízení zpracovávající nanovlákné struktury do hotových výrobků či polotovarů; (10) chirurgické přize a nitě obohacené funkcionalizovanou i nefunkcionalizovanou nanovláknou vrstvou, implantáty obsahující funkcionalizovanou i nefunkcionalizovanou nanovláknou, biologicky odbouratelné konstrukty pro léčbu a fixaci tkání, orgánů, kostí a kloubů; (23) funkční technické přize a nitě integrovanými nanovláknami a mikrovláknami, jednodruhové a vícedruhové lineární nanomateriály pro textilní zpracování tkaním či pletením, nanovláknou funkcionalizovaná magnetickými deriváty; (24) tkaniny z kompozitní nanovlákné přize, pleteniny z kompozitní nanovlákné přize,

protiroztočové povlečení a protiroztočová prostěradla s nanostrukturami, filtrační nanovlákné membrány pro kartušové filtrační jednotky na filtraci bazénové vody, filtrační nanovlákné membrány pro potravinářské produkty jako olivový olej, víno, pivo, minerální voda, funkcionalizovaná či nefunkcionalizovaná membrány s nanostrukturami pro ochranné, pracovní, volnočasové oděvy, rukavice a obuv, nanovlákné membrány pro semipermeabilní bariérové obalové materiály, filtrační nanovlákné membrány pro filtraci vzdušín a tekutin, nanovlákné membrány jako separátory pro baterie; (40) transformace druhotných surovin a látek určených k recyklaci do nanovlákných materiálů a jejich příměsí pro průběžnou či následnou funkcionalizaci; (42) poskytování vědecko-výzkumné kapacity společnosti pro technologický či produktový výzkum a vývoj a činnosti s tím související v oblasti nanomateriálového inženýrství.

(730) **Nanotech Dynamics s.r.o.**, Lounská 498/7, Liberec, Liberec VII-Horní Růžodol, 46007, CZ

(740) Mgr. Miloslav Drbálek, advokát, Ukrajinská 1488/10, Praha 10, Vršovice, 10100

(210) **O-565015**

(220) 01.07.2020

(320) 01.07.2020

(511) 3, 5, 35

(540)

### ENZYDINE

(510) (3) zubní pasty, přípravky na čištění zubů, gelové zubní pasty, spreje na osvěžení dechu, ústní spreje, přípravky pro ústní hygienu, ústní vody, vše výše uvedené k neléčebným účelům; (5) léčivé zubní přípravky a výrobky, léčivé zubní pasty, léčivé ústní vody, léčivé žvýkačky, cukrovinky s léčivými přísadami, farmaceutické přípravky k použití ve stomatologii; (35) propagační marketing, reklamní a propagační služby, obchodní administrativní, kancelářské a administrativní služby, kancelářské služby týkající se propagace, maloobchod, velkoobchod a zprostředkování obchodu s výrobky uvedenými výše ve třídách 3 a 5, služby zprostředkování v obchodních vztazích pro třetí strany.

(730) **Wald Pharmaceuticals s.r.o.**, Dětská 2445/37, Praha 10, Strašnice, 10000, CZ

(740) Mgr. Aleš Buriánek, advokát, Vodičkova 709/33, Praha 1, Nové Město, 11000

(210) **O-565021**

(220) 01.07.2020

(320) 01.07.2020

(511) 3, 5, 35

(540)

### ENZIDINE

(510) (3) zubní pasty, přípravky na čištění zubů, gelové zubní pasty, spreje na osvěžení dechu, ústní spreje, přípravky pro ústní hygienu, ústní vody, vše výše uvedené k neléčebným účelům; (5) léčivé zubní přípravky a výrobky, léčivé zubní pasty, léčivé ústní vody, léčivé žvýkačky, cukrovinky s léčivými přísadami, farmaceutické přípravky k použití ve stomatologii; (35) propagační marketing, reklamní a propagační služby, obchodní administrativní, kancelářské a administrativní služby, kancelářské služby týkající se propagace, maloobchod, velkoobchod a zprostředkování obchodu s výrobky uvedenými výše ve třídách 3 a 5, služby zprostředkování v obchodních vztazích pro třetí strany.

(730) **Wald Pharmaceuticals s.r.o.**, Dětská 2445/37, Praha 10, Strašnice, 10000, CZ

(740) Mgr. Aleš Buriánek, advokát, Vodičkova 709/33, Praha 1, Nové Město, 11000

(210) **O-565267**

(220) 14.07.2020

(320) 14.07.2020

(511) 14, 35

(540)

### Zoubková víla

(510) (14) mince, pamětní mince, odznaky, medaile, medailony, pamětní medaile, bižuterie, klenoty, šperky, přívěsky, náramky, prsteny, reklamní a upomínkové předměty ze vzácných kovů a jejich slitin; (35) maloobchodní a velkoobchodní nákup a prodej, zásilkové obchodní služby, elektronický obchod (e-shop) prostřednictvím internetu nebo jiné počítačové sítě, zprostředkovatelská obchodní činnost, vše s výrobky uvedenými výše ve třídě 14.

(730) **Labajová Andrea**, Dunajská 187/7, Brno, Starý Lískovec, 62500, CZ  
(740) PatOZ - patentová kancelář, Mgr. Pavel Panák, Ječná 243/39a, Praha 2, Nové Město, 12000

(210) **O-565458**  
(220) 22.07.2020  
(320) 22.07.2020  
(511) 35, 43  
(540)



(510) (35) reklamní, marketingové a propagační služby; (43) poskytování jídla a nápojů.  
(730) **NET and GAMES a.s.**, Bednářova 621/29, Brno, Horní Heršpice, 61900, CZ  
(740) Vašíček a partneři s.r.o., advokátní kancelář, JUDr. Milan Vašíček MBA, advokát, Dominikánské náměstí 656/2, Brno, 60200

(210) **O-565461**  
(220) 22.07.2020  
(320) 22.07.2020  
(511) 9, 28, 35, 41, 43  
(540)

### KAJOT INTACTO

(510) (9) přístroje vědecké, hasicí, počítače, magnetické nosiče, výherní automaty, elektronické hry upravené pro použití s externí obrazovkou nebo monitorem (software); (28) hrací automaty, hry, hračky, sportovní potřeby, hry, elektronické hry, jiné než upravené pro použití s externí obrazovkou nebo monitorem; (35) reklamní, marketingové a propagační služby; (41) výchovná a zábavní činnost, provozování výherních zařízení, provozování hracích a výherních automatů a terminálů, provozování kurzových sázek, provozování herny, provozování zábavních zařízení; (43) poskytování jídla a nápojů.  
(730) **NET and GAMES a.s.**, Bednářova 621/29, Brno, Horní Heršpice, 61900, CZ  
(740) Vašíček a partneři s.r.o., advokátní kancelář, JUDr. Milan Vašíček MBA, advokát, Dominikánské náměstí 656/2, Brno, 60200

(210) **O-565629**  
(220) 31.07.2020  
(320) 31.07.2020  
(511) 5  
(540)



(510) (5) jednorázové dětské plenky, nohavičkové plenky, plenky, buničínové plenky na jedno použití, dětské plenky z celulózy, buničiny nebo papíru, papírové plenky, dětské plenky na plavání, papírové plenky pro inkontinenční osoby, plenky na plavání na jedno použití pro děti a kojence, jednorázové celulózové kalhotky z buničiny na plenky pro kojence, jednorázové papírové kalhotky z buničiny na plenky pro kojence.  
(591) Barevná  
(730) **LIOS trade s.r.o.**, Hradní 27/37, Ostrava, Slezská Ostrava, 71000, CZ

(210) **O-565655**  
(220) 02.08.2020  
(320) 02.08.2020  
(511) 16, 35, 36  
(540)

### aprotto

(510) (16) reklamní, inzertní, propagační, uživatelské a instruktážní materiály i tiskoviny a databázové produkty v papírové formě, plakáty, tiskoviny všeho druhu a polygrafické výrobky zařazené v této třídě, kancelářský papír, reklamní tabule z papíru, papírové složky, papírové jmenovky a etikety, formuláře, fotografie (tištěné), grafické reprodukce, grafiky, poutače z papíru nebo z lepenky, šanony (pořadače), štítky (papírové nálepky), tabule reklamní z papíru nebo lepenky, tiskopisy, tiskoviny, obálky, papírnické zboží, psací potřeby, včetně psacích potřeb ze vzácných kovů a jejich slitin, kancelářské potřeby (s výjimkou nábytku), reklamní a upomínkové předměty z papíru a plastu spadající do této třídy; (35) reklamní, marketingové a propagační služby, propagace obchodu (reklama); (36) služby realitních kanceláří vztahující se k nákupu a prodeji budov, služby realitních kanceláří vztahující se k nákupu a prodeji pozemků, služby realitních kanceláří v oblasti komerčních nemovitostí, služby realitních kanceláří na pronájem budov, služby realitních kanceláří na pronájem pozemků, realitní agentura, služby realitní kanceláře pro prodej a pronájem firem, služby realitní kanceláře pro prodej a pronájem budov, služby realitní kanceláře v oblasti rezidenčních nemovitostí, služby realitní kanceláře, finanční a realitní oceňování, nemovitostní (realitní) konzultační služby, pojišťovací a realitní služby, služby nemovitostní (realitní služby), poskytování informací týkajících se realitních záležitostí prostřednictvím internetu, poskytování realitních informací vztahujících se k nemovitostem a pozemkům, finanční a peněžní služby a bankovní služby, realitní služby vztahující se ke správě investic do nemovitostí, finanční poradenství, poskytování finančního poradenství, finanční investice a poradenství, finanční poradenství, poradenství v oblasti pojišťovnictví, finanční analýza a poradenství, poradenství ve finančních otázkách, finanční poradenství v oblasti investic, finanční poradenství a konzultační služby, finanční analýza, finanční půjčky, správa nemovitostí, správa (správa pozemků, správa nemovitostí), správa portfolií nemovitostí, oceňování a správa nemovitostí, realitní kancelář, agenturní služby pro pronájem nemovitostí, agentury nebo makléřství pro pronájem pozemků, agentury nebo zprostředkovatelské firmy pro pronájem budov, kanceláře pronajímající byty, pronájem a nájem nemovitostí, pronájem bytů.  
(730) **Alena Grubnerová**, Pod Hatí 1350, Jilemnice, Hrabačov, 51401, CZ

(210) **O-565690**  
(220) 03.08.2020  
(320) 03.08.2020  
(511) 41  
(540)

### Realitní středa

(510) (41) pořádání a vedení workshopů [školení], služby v oblasti vzdělávání, zábavy a sportu, vzdělávací a školící služby.  
(730) **Rádllová Jarmila Ing.**, Štverákova 2729/16, Praha 9, Horní Počernice, 19300, CZ

(210) **O-565749**  
(220) 06.08.2020  
(320) 06.08.2020  
(511) 16, 25, 28  
(540)



(510) (16) dokumenty (kancelářské potřeby), dopisní papír, fotografie (tištěné), guma na mazání, kalendáře, kancelářské potřeby s výjimkou nábytku, knihy, komiksy (knihy), kroužkové bloky, kroužkové zápisníky, mechanické tužky, nástroje na psaní, obálky (papírnické zboží), ocelová pera, papírnické zboží, papírové bannery, pečeti (razítka), pera (kancelářské potřeby), plnicí pera, podložky na stůl, pohlednice, potřeby pro psaní, pouzdra na pera, pouzdra na psací potřeby (papírnické zboží), psací potřeby, razítka, samolepky (papírnické zboží), sešity, tužky, záložky do knih, zápisníky; (25) body (spodní prádlo), boty, bundy a krátké kabáty s výplní, čapky, čelenky (oděvy), čepice, domácí obuv, fotbalová obuv, kalhoty, klapky na uši (oděvy), kompresní trika, konfekce, konfekční oděvy, kopačky, koupací pantofle, kšilty (k nošení na hlavě), legíny (kalhoty), obuv, oděvy pro cyklisty, oděvy, pánské krátké spodky, pánské plavky, pánské trenýrky, boxerky, plážová obuv, plážové oděvy, pokrývky hlavy, ponožky, ponožky absorbující pot, spodní prádlo, spodní prádlo absorbující pot, sportovní dresy, sportovní obuv, sportovní trika, sportovní vyšší obuv, svrchní oděvy, šály, šátky a šály, trička, trikoty, vybavy pro novorozence (oděvy), zástěry (oděvy), župany; (28) balónky na hraní, bumerangy, destičky na plavání/plovací desky, hrací karty, hračky, hry, chrániče holení (sportovní potřeby), kolenní chrániče (sportovní potřeby), loketní chrániče (sportovní potřeby), míče na hraní, míče na míčové hry, puzzle, rukavice na hry.

(730) **Karafiát Ondřej**, Batelovská 1207/7, Praha 4, Michle, 14000, CZ  
(740) Mgr. Marek Hoskovec, advokát, Hybernská 1007/20, Praha 1, Nové Město, 11000

(210) **O-565762**  
(220) 06.08.2020  
(320) 06.08.2020  
(511) 32, 33, 35, 39  
(540)

### Ferrum Elixir de Ron

(510) (32) přípravky pro výrobu likérů; (33) alkoholické nápoje (s výjimkou piva), alkoholické nápoje (destiláty), alkoholické punče, alkoholické ovocné extrakty, alkoholické hořké aperitivy, hotové alkoholické koktejly, alkoholické koktejlové směsi, alkoholické nápoje obsahující ovoce, alkoholické nápoje z rýže, alkoholické nápoje z ovoce, alkopops (ochucené alkoholické nápoje), rum, rumový punč, rum ze šťávy z cukrové třtiny, alkoholické nápoje na bázi čaje, alkoholické nápoje na bázi kávy, alkoholické přípravky pro výrobu nápojů, destilované alkoholické nápoje z obilí, alkoholické syčené nápoje, s výjimkou piva; (35) velkoobchodní prodej alkoholických nápojů s výjimkou piva, maloobchodní prodej alkoholických nápojů s výjimkou piva, velkoobchodní prodej přípravků na výrobu alkoholických nápojů, maloobchodní zásilkové služby týkající se alkoholických nápojů (s výjimkou piva), maloobchodní služby týkající se alkoholických nápojů (s výjimkou piva) poskytované prostřednictvím celosvětových počítačových sítí, maloobchodní služby poskytované prostřednictvím katalogů týkající se alkoholických nápojů (s výjimkou piva); (39) distribuční služby pro nápoje, a to pro alkoholické nápoje.

(730) **MORELLA s.r.o.**, K Radotínu 492, Praha 5, Lipence, 15531, CZ  
(740) AKS LEGAL advokátní kancelář, s.r.o., Mgr. Václav Schovánek, Kořenského 1025/7, Praha 5, Smíchov, 15000

(210) **O-565814**  
(220) 10.08.2020  
(320) 10.08.2020  
(511) 18, 25, 28  
(540)



(510) (18) peněženky, cestovní kufry, batohy, krosny, cestovní tašky, kabelky, kufry, sportovní tašky, tašky; (25) obuv, čepice, pletené oděvy, pánské spodní prádlo, přiléhavé čepice, spodní prádlo, kapuce (části oděvů), opasky (části oděvů), pletené šátky, župany, svetry, pulovry, ponožky, košile, košile s krátkým rukávem, oděvy, spodní prádlo pohlcující pot, konfekce (oděvy), dětské kalhotky (prádlo), kalhoty, vrchní osáčení, rukavice, šátky, šály, pleteniny (oblečení), nepromokavé oděvy, legíny, oblečení z úpletových textilií, sukně, oblečení pro miminka, sportovní trička, dresy, rukavice bez prstů, pantofle, plážové oblečení, plážová obuv, kapsy na oděvy, pyžama, šaty, sandály, podprsenky, bundy, plavky (pánské), plavky, sportovní obuv, čelenky (oblečení), šátky (na krk), tělocvičné úbory, trička, kšilty (pokrývky hlavy), dámské kalhotky, sportovní tílka, ponožky pohlcující pot, trikoty (cvičební úbory), pokrývky hlavy, palčáky, šátky (na hlavu); (28) boxerské rukavice, stroje na tělesná cvičení, posilovací stroje, holenní chrániče (sportovní zboží), hrací rukavice, chrániče na lokty (sportovní potřeby), chrániče na kolena (sportovní zboží), ochranné vycpávky (části sportovních úborů), suspenzory pro sportovce (sportovní potřeby), činky, chrániče do suspenzorů pro sportovce.

(730) **Végh Attila**, Pri potoku 12, 91705 Trnava, SK  
(740) Dana Lukajová, patentový zástupce, Voršilská 130/10, Praha 1, Nové Město, 11000

(210) **O-565821**  
(220) 10.08.2020  
(320) 10.08.2020  
(511) 35, 38, 42  
(540)



(510) (35) propagační činnost, reklama, pomoc při řízení obchodní činnosti, obchodní administrativa, kancelářské práce; (38) spoje; (42) vědecké a technologické služby a související výzkum a projektování, navrhování a vývoj počítačového hardwaru a softwaru.

(591) Barevná  
(730) **INTERCONNECT s.r.o.**, K Jezírku 109, Křenice, 25084, CZ  
(740) Advokátní kancelář Mgr. Ing. Martin Černý, Mgr. Ing. Martin Černý, Chodská 1281/30, Praha 2, Vinohrady, 12000



(210) **O-565906**

(220) 13.08.2020

(320) 13.08.2020

(511) 1, 5

(540)

### SPRAY AIDE

(510) (1) přírodní a umělá hnojiva, chemické prostředky používané v zemědělství, zahradnictví a lesnictví; (5) přípravek na ochranu rostlin, pesticidy, přípravky na hubení hmyzu, fungicidy, herbicidy a insekticidy.

(730) **AgroProtec s.r.o.**, Dolní 549, Kamenný Újezd, 37381, CZ

(210) **O-565928**

(220) 13.08.2020

(320) 13.08.2020

(511) 9, 28, 41

(540)

### Kouřící kočka Smoking Cat

(510) (9) informační technologie a audiovizuální, multimediální a fotografické přístroje, nahraný obsah (počítačové programy, data a informace); (28) hračky, hry a žertovné předměty, ozdoby pro slavnostní příležitosti a umělé vánoční stromky, přístroje a zařízení pro zábavní parky a hřiště, sportovní potřeby a vybavení, vybavení pro dětská hřiště; (41) služby v oblasti vzdělávání, zábavy a sportu, výchova, vzdělávání, zábava a sportovní činnost, vydavatelská činnost a zpravodajství, rezervace vstupenek na vzdělávací, zábavní a sportovní aktivity a akce a související rezervační služby.

(730) **Ptáček Robert**, Nad školou 329, Tuchoměřice, 25267, CZ

(740) **Mgr. Michal Koranda**, advokát, Jeseniova 1169/51, Praha 3, Žižkov, 13000

(210) **O-565933**

(220) 14.08.2020

(320) 14.08.2020

(511) 35, 38, 41

(540)



(510) (35) propagace, reklamní a inzertní služby, sestavování katalogů informací pro obchodní či reklamní účely, předvádění zboží na komunikačních médiích pro maloobchodní účely, pronájem reklamních ploch, online inzerce v počítačové síti, provozování online trhu pro kupující a prodejce výrobků a služeb, pay per click reklama, aktualizace reklamních materiálů, pronájem reklamního materiálu, výroba reklamních filmů, psaní scénářů pro reklamní účely, pronájem reklamního času v komunikačních médiích, poradenství v oblasti komunikační strategie v reklamě, šíření reklamních materiálů, zprostředkování propagace, zařizování předplatného na telekomunikační služby pro jiné osoby, telemarketing, výroba teleshoppingových programů, televizní reklama; (38) telekomunikační služby, přenos digitálních souborů, služby zpravodajské agentury, vysílání kabelové televize, satelitní přenos, poskytování telekomunikačních kanálů pro teleshopping, televizní vysílání, bezdrátové vysílání, přenos videa na objednávku; (41) zábava, pronájem audio zařízení, organizování zábavních akcí zaměřených na hraní v kostýmech [cosplay], služby baviče, předvádění živých vystoupení, titulkování, pronájem kinematografických přístrojů, výroba filmů, s výjimkou reklamních, služby filmového studia, filmové projekce, obrazové zpravodajství, půjčování audionahrávek, klubové služby (zábava), pořádání a vedení konferencí, vydávání knih, pořádání výstav ke kulturním nebo vzdělávacím účelům, půjčování filmů, poskytování filmů bez možnosti stažení prostřednictvím přenosu videa na objednávku, poskytování televizních programů bez možnosti stažení prostřednictvím přenosu videa na objednávku, pořádání loterií, poskytování

online videí bez možnosti stažení, výroba rozhlasových a televizních programů, služby reportérů (zpravodajství), produkce estrád, pořádání estrád [služby impresária], služby nahrávacího studia, dabing, informace o zábavě, televizní zábava, předvádění varietních představení, pronájem videorekordérů, pronájem videokamer a přenosných kamer se záznamovým zařízením (camcorders), nahrávání videokazet, úprava videokazet, pronájem osvětlovacích zařízení pro divadelní scény či televizní studia.

(591) Barevná

(730) **DIGITAL MEDIA AND COMMUNICATIONS Zrt**, Jablonka lejtő 13, Budapest, 1037, HU

(740) **Šindelka & Lachmannová advokáti s.r.o.**, Mgr. Karel Šindelka, Římská 103/12, Praha 2, Vinohrady, 12000

(210) **O-565934**

(220) 14.08.2020

(320) 14.08.2020

(511) 35, 38, 41

(540)



(510) (35) propagace, reklamní a inzertní služby, sestavování katalogů informací pro obchodní či reklamní účely, předvádění zboží na komunikačních médiích pro maloobchodní účely, pronájem reklamních ploch, online inzerce v počítačové síti, provozování online trhu pro kupující a prodejce výrobků a služeb, pay per click reklama, aktualizace reklamních materiálů, pronájem reklamního materiálu, výroba reklamních filmů, psaní scénářů pro reklamní účely, pronájem reklamního času v komunikačních médiích, poradenství v oblasti komunikační strategie v reklamě, šíření reklamních materiálů, zprostředkování propagace, zařizování předplatného na telekomunikační služby pro jiné osoby, telemarketing, výroba teleshoppingových programů, televizní reklama; (38) telekomunikační služby, přenos digitálních souborů, služby zpravodajské agentury, vysílání kabelové televize, satelitní přenos, poskytování telekomunikačních kanálů pro teleshopping, televizní vysílání, bezdrátové vysílání, přenos videa na objednávku; (41) zábava, pronájem audio zařízení, organizování zábavních akcí zaměřených na hraní v kostýmech [cosplay], služby baviče, předvádění živých vystoupení, titulkování, pronájem kinematografických přístrojů, výroba filmů, s výjimkou reklamních, služby filmového studia, filmové projekce, obrazové zpravodajství, půjčování audionahrávek, klubové služby (zábava), pořádání a vedení konferencí, vydávání knih, pořádání výstav ke kulturním nebo vzdělávacím účelům, půjčování filmů, poskytování filmů bez možnosti stažení prostřednictvím přenosu videa na objednávku, poskytování televizních programů bez možnosti stažení prostřednictvím přenosu videa na objednávku, pořádání loterií, poskytování online videí bez možnosti stažení, výroba rozhlasových a televizních programů, služby reportérů (zpravodajství), produkce estrád, pořádání estrád [služby impresária], služby nahrávacího studia, dabing, informace o zábavě, televizní zábava, předvádění varietních představení, pronájem videorekordérů, pronájem videokamer a přenosných kamer se záznamovým zařízením (camcorders), nahrávání videokazet, úprava videokazet, pronájem osvětlovacích zařízení pro divadelní scény či televizní studia.

(591) Barevná

(730) **DIGITAL MEDIA AND COMMUNICATIONS Zrt**, Jablonka lejtő 13, Budapest, 1037, HU

(740) **Šindelka & Lachmannová advokáti s.r.o.**, Mgr. Karel Šindelka, Římská 103/12, Praha 2, Vinohrady, 12000

(210) **O-565978**  
(220) 17.08.2020  
(320) 17.08.2020  
(511) 12, 35, 37, 40, 42  
(540)



- (510) (12) pozemní dopravní prostředky, automobily, jejich součásti a příslušenství patřící do této třídy; (35) předvádění zboží, zprostředkování a uzavírání obchodů, také v rámci internetového obchodu s výrobky výše uvedenými ve tř. 12, zprostředkování obchodních a ekonomických kontaktů, také přes internet, propagační činnost, reklama, pomoc při řízení obchodní činnosti, obchodní administrativa; (37) servis, opravy a údržba motorových vozidel a jejich částí, služby servisní stanice pro vozidla (doplňování pohonných hmot a údržbářské služby), revize vozidel, hloubkové čištění vozidel, lakování a leštění vozidel, nabíjení akumulátorů vozidel, hygienické čištění vozidel, provádění výměny automobilového oleje, opravy a údržba manuálních převodovek, opravy a údržba automatických převodovek, montáž náhradních dílů vozidel, instalace příslušenství vozidel, repasování motorů, repasování hydrodynamických měničů momentu pro pozemní vozidla, garanční prohlídky a kontrola motorových vozidel, služby pneuservisu, diagnostika, emisní kontroly a seřizování vozidel, servis brzd; (40) zakázková výroba převodovek a jejich částí do automobilů; (42) výzkum a vývoj v oblasti výroby převodovek do automobilů, výzkum a vývoj převodovek a jejich částí do automobilů.
- (591) Barevná  
(730) **KAPS AUTOMATIC s.r.o.**, Přerovská 561, Kojetín, Kojetín I-Město, 75201, CZ  
(740) PatentCentrum Sedláč & Partners s.r.o., Okružní 2824, České Budějovice, České Budějovice 3, 37001

(210) **O-565982**  
(220) 17.08.2020  
(320) 17.08.2020  
(511) 35, 36, 43  
(540)

## WEWORK

- (510) (35) poskytování kancelářských služeb v oblasti sdílení kanceláří a zařízení pro sdílenou práci vybavených pracovními stoly, soukromými kancelářemi, kancelářským vybavením, poštovním oddělením, tiskovým centrem, recepcí, kuchyní, jednacími místnostmi, telekomunikačním zařízením a dalším kancelářským vybavením, poskytování obchodních informací, obchodní služby rozvoje podnikání v podobě poskytování začáteční podpory pro podnikání druhých, poskytování podpůrných kancelářských služeb, online obchodní networkingové služby; (36) správa nemovitostí, leasing nemovitostí, leasing kancelářských prostor, pronájem bytů, kondominií a kancelářských prostor, zprostředkování v oblasti nemovitostí, sdílení kancelářských prostor po hodinách, pronájem kancelářských prostor, služby podnikatelských inkubátorů, jmenovitě poskytování pracovních prostor obsahujících obchodní vybavení a další vybavení pro nově vznikající, začínající a stávající společnosti; (43) služby v oblasti zajišťování jídla a pití, služby kaváren, barů, cukráren a restaurací, stravovací služby, služby salonků, poskytování komunitních center pro společenská shromáždění a setkání, poskytování konferenčních, výstavních a jednacích prostor, pronájem konferenčních místností, banketových sálů a jídel a konferenčních místností pro obchodní a společenské akce.
- (730) **WeWork Companies LLC**, 115 West 18th Street, 100 11 New York, New York, US  
(740) Čermák a spol., JUDr. Karel Čermák Ph.D., LL.M., Elišky Peškové 15/735, Praha 5, 15000

(210) **O-565989**  
(220) 18.08.2020  
(320) 18.08.2020  
(511) 17, 19, 42  
(540)

## greenDEK

- (510) (17) těsnicí, ucpávací a izolační materiály; (19) materiály, ne z kovu, pro stavebnictví a konstrukce; (42) vědecké a technické služby a související výzkum a projektování, průmyslová analýza, průmyslový výzkum a průmyslový design.
- (730) **DEK a.s.**, Tiskářská 257/10, Praha 10, Malešice, 10800, CZ

(210) **O-565991**  
(220) 18.08.2020  
(320) 18.08.2020  
(511) 21, 32, 43  
(540)

## Ledovec

- (510) (21) sklenice, pohárky, poháry, číše, džbány, džbánky, láhve, püllitry, korbele, nápojové sklo, skleněné a keramické nádoby a nádoby, skleněné a keramické zboží neobsažené v jiných třídách, porcelán, tácky papírové, z umělých hmot a z keramiky, papírové kelímky, plastové kelímky, papírové láhve; (32) pivo, nápoje na bázi piva, nealkoholické nápoje; (43) služby zajišťující stravování a nápoje.
- (730) **Choumeliski Mark**, Hagionim 7, ap. 9, Holon, IL  
(740) Halaxová & Halaxová TETRAPAT, Mgr. Eva Halaxová, Jinonická 804/80, Praha 5, Košíře, 15800

(210) **O-565993**  
(220) 18.08.2020  
(320) 18.08.2020  
(511) 21, 32, 43  
(540)

## ALTPRAGER

- (510) (21) sklenice, pohárky, poháry, číše, džbány, džbánky, láhve, püllitry, korbele, nápojové sklo, skleněné a keramické nádoby a nádoby, skleněné a keramické zboží neobsažené v jiných třídách, porcelán, tácky papírové, z umělých hmot a z keramiky, papírové kelímky, plastové kelímky, papírové láhve; (32) pivo, nápoje na bázi piva, nealkoholické nápoje; (43) služby zajišťující stravování a nápoje.
- (730) **Choumeliski Mark**, Hagionim 7, ap. 9, Holon, IL  
(740) Halaxová & Halaxová TETRAPAT, Mgr. Eva Halaxová, Jinonická 804/80, Praha 5, Košíře, 15800

(210) **O-565994**  
(220) 18.08.2020  
(320) 18.08.2020  
(511) 21, 32, 43  
(540)



- (510) (21) sklenice, pohárky, poháry, číše, džbány, džbánky, láhve, püllitry, korbele, nápojové sklo, skleněné a keramické nádoby a nádoby, skleněné a keramické zboží neobsažené v jiných třídách, porcelán, tácky papírové, z umělých hmot a z keramiky, papírové kelímky, plastové kelímky, papírové láhve; (32) pivo, nápoje na bázi piva, nealkoholické nápoje; (43) služby zajišťující stravování a nápoje.
- (591) Barevná  
(730) **Choumeliski Mark**, Hagionim 7, ap. 9, Holon, IL

(740) Halaxová & Halaxová TETRAPAT, Mgr. Eva Halaxová, Jinonická  
804/80, Praha 5, Košíře, 15800

(210) **O-565995**  
(220) 18.08.2020  
(320) 18.08.2020  
(511) 35, 36, 41  
(540)



(510) (35) účetnictví, daňové konzultace (účetnictví), vedení obchodního účetnictví, daňové plánování (účetnictví); (36) daňové poradenství (nikoliv účetnictví); (41) kurzy účetnictví, vzdělávací kurzy, vzdělávací kurzy vztahující se k účetnictví.  
(591) Barevná  
(730) **ReViBea s.r.o.**, Duhová 1079, Kosmonosy, 29306, CZ

(210) **O-565997**  
(220) 18.08.2020  
(320) 18.08.2020  
(511) 35, 38, 41  
(540)

### Firmup

(510) (35) reklama, marketing a propagační služby, reklama online, online inzerece v počítačové síti, propagace zboží a služeb pro třetí osoby, propagace zboží a služeb pro třetí osoby prostřednictvím globální počítačové sítě; (38) digitální přenos dat po internetu, digitální přenosy audio a video dat, distribuce dat nebo audiovizuálních záznamů prostřednictvím globální počítačové sítě nebo internetu; (41) zvuková produkce a videoprodukce a fotografování, online vydávání elektronických knih a časopisů, online publikování.

(730) **Radič Jindřich**, Běluňská 1841/4, Praha 9, Horní Počernice, 19300, CZ

(210) **O-565998**  
(220) 18.08.2020  
(320) 18.08.2020  
(511) 25, 26, 35, 45  
(540)



(510) (25) oděvy, součásti oděvů, obuvi a pokrývek hlavy, maškarní oděvy, papírové klobouky k použití jako oděvy, karnevalové kostýmy, klobouky, společenské róby; (26) paruky, spony do vlasů, čelenky, galanterní zboží, dekorace, umělé girlandy a dekorace, včetně osvětlených; (35) reklama, propagace, administrativa; (45) půjčování, pronájem kostýmů, šatů a rób.  
(730) **Stíhová Tereza**, Vysoká Pec 283, Bohutín, 26241, CZ

(210) **O-565999**  
(220) 18.08.2020  
(320) 18.08.2020  
(511) 6, 7, 8, 11, 16, 20, 21, 24, 35, 37  
(540)

### GASTRO-GURU

(510) (6) fólie hliníkové na balení potravin; (7) elektrické kuchyňské přístroje v rámci této třídy jako roboty, mixery, hnětače těsta, elektrické mlýnky, míchačky potravin; (8) přístroje, kuchyňské nože, nářadí a nástroje s ručním pohonem, otvíráky na konzervy (ne elektrické), nástroje na broušení a ostření, sečné zbraně; (11) vybavení gastronomických provozů a kuchyní veřejného stravování, sloužící k tepelné úpravě a uchování potravin, zařízení pro přípravu teplých a studených pokrmů (sporáky, pánve, kotle, grily, fritézy), zařízení pro chlazení (ledničky, mrazicí skříně, mrazicí boxy, mrazáky), kuchyňská odsávací zařízení, mycí dřezy, ohřevné stoly, výdejní stoly ohřevné, ohřevné vitríny, chladicí boxy, chladicí stoly a vitríny, mrazicí boxy a skříně, myčky nádobí, přístroje pro osvětlení, topení, výrobu páry, pro vaření, přístroje chladicí, pro sušení, ventilaci, rozvod vody a sanitární zařízení; (16) papír, krabice a krabičky z papíru, papírová prostírání, papírové ubrousky, papírové ubrusy, papírové archy, dárkový papír, papírové kornouty, papírové sáčky, pytlíky a tašky, papírové mašle, papírové obaly a papírové obalové materiály pro potravinářské výrobky, fólie viskózní na balení, papírové potravinové boxy pro přenos a skladování potravin; (20) zařízení pro vybavení obchodů a restaurací v rámci této třídy, a to pracovní stoly, nerezové stoly, regály, výdejní stoly, kovový nábytek do kuchyní (stoly, skřínky, regály, výdejní stoly, vozíky, vitríny, zásobníky na pečivo, pojízdné stojany), servírovací stoly pojízdné, pojízdné zásobníky na gastronádoby, příborníky, stojany na odkapávání nádobí, krabice z umělých hmot a nádoby z umělých hmot jako obaly pro potravinové výrobky; (21) kuchyňské nádobí a náčiní v rámci této třídy jako pánve, hrnce, pekáče, vařečky, naběračky, míchací lžice, šlehač metličky, sběračky, kávovary (ne elektrické a nevyrobené z nerez), odpadkové koše na papír (nevyrobené z kovu), louskáčky na ořechy, nevyrobené z nerez; (24) látky a textilní materiály, a to bavlněné textilie, dekorativní látky jako textilní kusové zboží, potištěné bavlněné tkaniny, kuchyňský textil a stolní prádlo, kuchyňské utěrky na nádobí, podložky pod sklenice s nápoji, ručníky, froté ručníky, textilní ručníky na ruce, textilní podložky pod sklenice a lahve, kuchyňské utěrky, plátěné podložky, látkové prostírání, stolní prádlo ne papírové, textilní stolní ubrousky, krajková prostírání nevyrobená z papíru, textilní běhouny na stůl, ozdobné textilní podložky a dečky, drobné textilní zboží (prostírání), textilní vlaječky používané k prostírání, látky na ručníky, froté textil, plastové ubrusy a přehozy na stůl, ubrusy, ozdobné textilní přehozy na stůl, textilní ubrusy, stolní prádlo z textilu, barové utěrky, voskované plátno na ubrusy, žinky, ručníky vyrobené z textilního materiálu; (35) velkoobchodní prodej nádobí, maloobchodní prodej nádobí, velkoobchodní a maloobchodní prodej gastro vybavení, pronájem gastro vybavení; (37) instalace, montáž a údržba vybavení gastronomických provozů.

(730) **Gastrobitr s.r.o.**, Slovanská 982/19, Hlučín, 74801, CZ

(740) Halaxová & Halaxová TETRAPAT, Mgr. Eva Halaxová, Jinonická  
804/80, Praha 5, Košíře, 15800

(210) **O-566001**  
(220) 18.08.2020  
(320) 18.08.2020  
(511) 35, 36, 41  
(540)



(510) (35) reklama, propagace, řízení obchodní činnosti, obchodní administrativa, kancelářské práce, reklama, propagace, řízení obchodní činnosti, obchodní

administrativa, kancelářské práce, administrativní pomoc při reakci na výzvy k účasti ve výběrových řízeních, administrativní pomoc při vypracování nabídek k poptávkám (RFP), administrativní služby, administrativní zpracování objednávek, aktualizace a údržba dat v počítačových databázích, aktualizace a údržba údajů v rejstřících, aktualizace reklamních materiálů, analýza nákladů a cen, aranžování výkladů, cílené zaslání reklamních materiálů, cílený marketing, externí správa společnosti, fakturace, fotokopírování, grafická úprava pro reklamní účely, indexace webových stránek pro obchodní nebo reklamní účely, kopírování dokumentů, marketing, marketing v rámci softwarového publikování, modeling pro reklamní účely nebo podporu prodeje, nábor zaměstnanců, návrh reklamních materiálů, vývoj reklamních konceptů, obchodní informace poskytování obchodních informací, obchodní průzkum, obchodní správa licencí k výrobkům a službám jiných osob, obchodní zprostředkovatelské služby, oceňování podniků, online reklama v počítačové síti, optimalizace návštěvnosti webových stránek, optimalizace vyhledávačů pro účely podpory prodeje, plánování schůzek (kancelářské práce), podpora prodeje jiných osob, pomoc při řízení obchodní činnosti, pomoc při řízení obchodních či průmyslových podniků, poptávky, poradenské služby pro obchodní vedení, poradenství v oblasti komunikačních strategií při styku s veřejností, poradenství v oblasti komunikačních strategií v reklamě, poradenství v oblasti organizace podniku, poradenství v oblasti řízení a organizace podniku, poradenství v oblasti řízení lidských zdrojů, poradenství v oblasti řízení obchodní činnosti, pořádání módních přehlídek pro reklamní účely, pořádání obchodních veletrhů pro obchodní či reklamní účely, poskytování obchodních informací a rady pro spotřebitele ve výběru produktů a služeb, poskytování online tržiště pro kupující a prodejce zboží a služeb, poskytování uživatelských hodnocení pro komerční nebo reklamní účely, poskytování uživatelských recenzí pro komerční nebo reklamní účely, poskytování informací o obchodních kontaktech, poskytování obchodních informací prostřednictvím webových stránek, PPC reklama, prezentace výrobků v komunikačních médiích pro účely maloobchodu, profesionální obchodní poradenství, pronájem billboardů (reklamních tabulí), pronájem fotokopírovacích strojů, pronájem kancelářských strojů a zařízení, pronájem kancelářského vybavení a zařízení pro sdílená pracoviště, pronájem prodejních automatů, pronájem prodejních stánků, pronájem reklamního času v komunikačních médiích, pronájem reklamního materiálu a reklamních ploch, propagace, provádění podnikových auditů, průzkum trhu, průzkum veřejného mínění, předvádění zboží, přepis rozhovorů (pro úřední účely), příprava daňových přiznání, příprava výplatních listin, psaní na stroji, psaní reklamních textů, psaní scénářů pro reklamní účely, psaní životopisů pro jiné osoby, psychologické testování za účelem výběru zaměstnanců, reklama, rozhlasová reklama, řízení obchodní činnosti hotelů, řízení obchodní činnosti náhradových programů pro jiné osoby, řízení obchodní činnosti nezávislých poskytovatelů služeb, řízení obchodní činnosti sportovců, řízení obchodní činnosti výkonných umělců, řízení obchodních projektů v oblasti stavebních projektů, sběr údajů do počítačových databází, sestavování katalogů informací pro obchodní či reklamní účely, sestavování statistiky, sjednávání a uzavírání obchodních transakcí pro třetí strany, sjednávání obchodních smluv pro jiné osoby, služby dočasného řízení obchodní činnosti z a předem dohodnutých podmínek (interim management), služby maloobchodu v oblasti uměleckých děl poskytované uměleckými galeriemi, služby odborníka na výkonnost podniku, služby pro maloobchod s farmaceutickými, veterinárními a sanitárními přípravky a zdravotnickým materiálem, služby registrace darů, služby spojené s podáváním daňových přiznání, služby telefonní ústředny, služby v oblasti firemní komunikace, služby v oblasti obchodního lobbingu, služby v oblasti vztahů s médii, služby velkoobchodu v oblasti farmaceutických, veterinárních a sanitárních přípravků a v oblasti dodávek zdravotnického materiálu, správa programů pro věrné zákazníky v oblasti osobní letecké dopravy, správa zákaznických věrnostních programů, srovnávání cen, styk s veřejností, subdodavatelské služby (pomoc v obchodní činnosti), systematizace údajů do počítačových databází, šíření reklamních materiálů, šíření vzorků, telemarketing, televizní reklama, těsnopis, účetnictví, upomínání schůzek (kancelářské práce), vedení dražeb, vedení počítačové evidence, venkovní reklama, vydávání reklamních textů, vyhledávání sponzorů, vyhledávání údajů v počítačových souborech pro jiné osoby, vyhotovování hospodářských prognóz, vyhotovování výpisů z účtu, vylepování plakátů, výroba reklamních filmů, výroba teleshoppingových programů, výstřížková služba, zařizování novinového předplatného pro jiné osoby, zařizování předplatného na telekomunikační služby pro jiné osoby, zásilková reklama, zásobovací služby pro jiné osoby (nákup zboží a služeb pro jiné podniky), zaznamenávání písemných sdělení a údajů, zaznamenávání vzkazů pro nedostupné předplatitele, zpracování textu, zprostředkování dovozu a vývozu, zprostředkování obchodních

informací, zprostředkování obchodů v oblasti propojení možných soukromých investorů s podnikateli, kteří potřebují financování, zprostředkování propagace, zprostředkování reklamy, zprostředkování zaměstnání, administrativní služby podnikům při jejich přesídlení, administrativní služby pro lékařská doporučení, maloobchodní služby vztahující se k pekařským výrobkům; (36) pojištění, finančníctví, peněžnictví, služby v oblasti nemovitostí, pojištění, finančníctví, peněžnictví, služby v oblasti nemovitostí, bankovníctví, burzovní kotace, daňové odhady, dluhové poradenství, důvěrník, elektronický převod peněžních prostředků, elektronický převod virtuálních měn, faktoring, financování, financování formou koupě na splátky, finanční analýza, finanční hodnocení (pojištění, bankovníctví, nemovitosti), finanční hodnocení nabídek k poptávkám (RFP), finanční hodnocení nabídek pro účast ve výběrových řízeních, finanční informace poskytování finančních informací, finanční oceňování aktiv duševního vlastnictví, finanční oceňování dřeva na pni, finanční oceňování vlny, finanční poradenství, finanční posouzení nákladů na vývoj v souvislosti s ropným, plynárenským a těžebním průmyslem, finanční řízení, finanční řízení výplat náhrad pro jiné osoby, finanční služby v oblasti likvidace podniků, finanční služby ve formě zprostředkování celního odbavení, finanční sponzoring, finanční zúčtovací střediska, finanční zúčtování, hodnocení nákladů na opravy prostředků, kapitálové investice, leasingové financování, makléřské služby, makléřství, jednatelství, obchodování s akciemi a dluhopisy, obchodování s cennými papíry, oceňování mincí, oceňování nemovitostí, oceňování starožitností, oceňování šperků, oceňování uměleckých děl, oceňování známek, online bankovníctví, organizování peněžních sbírek, ověřování šeků, penzijní fondy, podílové fondy, pojistně-matematické služby, poradenství v oblasti pojištění, pořádání dobročinných sbírek, poskytování bezpečnostních schránek, poskytování finančních informací prostřednictvím webových stránek, poskytování informací o pojištění, poskytování jistoty, poskytování slev v zapojených provozovných jiných osob pomocí členských karet, pronájem bytů, pronájem farem, pronájem kanceláří (nemovitosti), pronájem nemovitostí, pronájem sdílených kanceláří, provozování zastavárny, půjčky (financování), půjčky na splátky, půjčky se zástavou, skupinové financování, služby agentury vymáhající pohledávky, služby realitní kanceláře, služby týkající se průzkumu v oblasti financí, služby ubytovací kanceláře (byty), služby úvěrové kanceláře, směňování peněžních prostředků, směňování virtuální měny, spořitelni pojištění, uzavírání námořního pojištění, uzavírání pojištění, uzavírání pojištění proti požáru, uzavírání úrazového pojištění, uzavírání zdravotního pojištění, uzavírání životního pojištění, výběr nájemného, vydávání kreditních karet, výplata důchodů, vystavování cestovních šeků, vystavování hodnotných poukázek, zajištění, zajištění financování stavebních projektů, zpracování plateb debetní kartou, zpracování plateb kreditní kartou, zprostředkování emisních povolenek, zprostředkování pojištění, zprostředkování v oblasti nemovitostí; (41) vzdělávání, školení, zábava, sportovní a kulturní činnosti, vzdělávání, školení, zábava, sportovní a kulturní činnosti, akademie (vzdělávání), dabing, dálkové vzdělávání, diskotéky, divadelní představení, drezúra zvířat, elektronické publikování (DTP), filmové projekce, fotografování, fotografování na mikrofilm, gymnastický výcvik, hudební produkce, informace o rekreaci, informace o vzdělávání, informace o zábavě, kaligrafické služby, karaoke, klubové služby (zábava nebo vzdělávání), knihovnické služby (půjčovny knih), korespondenční kurzy, koučink (školení), kulturní, vzdělávací a zábavní služby poskytované uměleckými galeriemi, mateřské školy, měření času při sportovních akcích, modelingové služby pro umělce, náboženská výchova, nahrávání videokazet, obrazové zpravodajství, online vydávání elektronických knih a časopisů, organizování zábavních akcí cosplay (kostymové hry s věrným napodobením postav), plánování večírků (zábava), pojízdné knihovny, poradenství pro volbu povolání (v oblasti vzdělávání nebo školení), pořádání a uvádění koncertů, pořádání a vedení kolokvií, pořádání a vedení konferencí, pořádání a vedení kongresů, pořádání a vedení osobních vzdělávacích fór, pořádání a vedení seminářů, pořádání a vedení symposií, pořádání a vedení workshopů (školení), pořádání estrád (služby impresária), pořádání loterií, pořádání módních přehlídek pro zábavu, pořádání plesů, pořádání soutěží (vzdělávacích nebo zábavních), pořádání soutěží krásy, pořádání sportovních soutěží, pořádání výstav ke kulturním nebo vzdělávacím účelům, poskytování elektronických publikací online bez možnosti stažení, poskytování filmů bez možnosti stažení prostřednictvím videa na objednávku, poskytování her online z počítačové sítě, poskytování hudby online bez možnosti stažení, poskytování televizních programů bez možnosti stažení prostřednictvím videa na objednávku, poskytování videí online bez možnosti stažení, praktický výcvik (předvádění), prázdninové tábory (zábava), produkce

estrád, profesní rekvalifikace, pronájem audio zařízení, pronájem dekorací (na představení), pronájem divadelních dekorací, pronájem kinematografických přístrojů, pronájem osvětlovacích zařízení pro divadelní scény či televizní studia, pronájem pokojových akvárií, pronájem rozhlasových a televizních přijímačů, pronájem sportovišť, pronájem stadionů, pronájem tenisových dvorců, pronájem uměleckých děl, pronájem videokamer, pronájem videorekordérů, provozování golfových hřišť, provozování heren, provozování kasin (hazard), provozování muzea (předvádění, výstavy), provozování rekreačních zařízení, provozování sportovních zařízení, provozování zoologických zahrad, průvodcovské služby, předprodej vstupenek (zábava), předvádění cirkusových vystoupení, předvádění varietních představení, předvádění živých vystoupení, překladatelské služby, psaní a skládání písní, psaní filmových scénářů, psaní scénářů, s výjimkou reklamních, psaní textů, půjčování audionahrávek, půjčování filmů, půjčování herního vybavení, půjčování hraček, půjčování potápěčské výstroje, půjčování sportovního vybavení, s výjimkou vozidel, půjčování videokazet, rezervace vstupenek na estrády, rozhlasová zábava, skládání hudby, služby baviče, služby diskokejů, služby filmového studia, služby grafické úpravy, nikoliv k reklamním účelům, služby klubů zdraví (zdravotní a kondiční cvičení), služby nahrávacího studia, služby nočního klubu (zábava), služby osobního trenéra (kondiční trénink), služby poskytované orchestry, služby reportérů (zpravodajství), služby spojené s hazardem, soukromá výuka, sportovní tábory, školení prostřednictvím simulátorů, školení v oblasti sado (školení v oblasti čajového obřadu), školní vzdělávání, tělesná výchova, televizní zábava, titulování, tlumočení znakové řeči, tlumočnické služby, úprava videokazet, vedení kurzů kondičního cvičení, vedení túr s horským průvodcem, výcvik aikido, vydávání knih, vydávání textů, s výjimkou reklamních, výroba filmů, s výjimkou reklamních, výroba rozhlasových a televizních programů, výuka, vzdělávací služby, vzdělávání na internálních školách, zábavní parky, zkoušení (pedagogická činnost).

(730) **Novo Plaza s.r.o.**, Václavské náměstí 834/17, Praha 1, Nové Město, 11000, CZ

(210) **O-566002**

(220) 18.08.2020

(320) 18.08.2020

(511) 35, 36, 41

(540)

## NOVO PLAZA

(510) (35) reklama, propagace, řízení obchodní činnosti, obchodní administrativa, kancelářské práce, reklama, propagace, řízení obchodní činnosti, obchodní administrativa, kancelářské práce, administrativní pomoc při reakci na výzvy k účasti ve výběrových řízeních, administrativní pomoc při vypracování nabídek k poptávkám (RFP), administrativní služby, administrativní zpracování objednávek, aktualizace a údržba dat v počítačových databázích, aktualizace a údržba údajů v rejstřících, aktualizace reklamních materiálů, analýza nákladů a cen, aranžování výkladů, cílené zaslání reklamních materiálů, cílený marketing, externí správa společnosti, fakturace, fotokopírování, grafická úprava pro reklamní účely, indexace webových stránek pro obchodní nebo reklamní účely, kopírování dokumentů, marketing, marketing v rámci softwarového publikování, modeling pro reklamní účely nebo podporu prodeje, nábor zaměstnanců, návrh reklamních materiálů, vývoj reklamních konceptů, obchodní informace poskytování obchodních informací, obchodní průzkum, obchodní správa licencí k výrobkům a službám jiných osob, obchodní zprostředkovatelské služby, oceňování podniků, online reklama v počítačové síti, optimalizace návštěvnosti webových stránek, optimalizace vyhledávačů pro účely podpory prodeje, plánování schůzek (kancelářské práce), podpora prodeje jiných osob, pomoc při řízení obchodní činnosti, pomoc při řízení obchodních či průmyslových podniků, poptávky, poradenské služby pro obchodní vedení, poradenství v oblasti komunikačních strategií při styku s veřejností, poradenství v oblasti komunikačních strategií v reklamě, poradenství v oblasti organizace podniku, poradenství v oblasti řízení a organizace podniku, poradenství v oblasti řízení lidských zdrojů, poradenství v oblasti řízení obchodní činnosti, pořádání módních přehlídek pro reklamní účely, pořádání obchodních veletrhů pro obchodní či reklamní účely, poskytování obchodních informací a rady pro spotřebitele ve výběru produktů a služeb, poskytování online tržiště pro kupující a prodejce zboží a služeb, poskytování uživatelských hodnocení pro komerční nebo reklamní účely, poskytování uživatelských recenzí pro komerční nebo reklamní účely, poskytování informací o obchodních kontaktech, poskytování obchodních informací prostřednictvím webových stránek, PPC reklama, prezentace výrobků v komunikačních médiích pro účely maloobchodu, profesionální

obchodní poradenství, pronájem billboardů (reklamních tabulí), pronájem fotokopírovacích strojů, pronájem kancelářských strojů a zařízení, pronájem kancelářského vybavení a zařízení pro sdílená pracoviště, pronájem prodejních automatů, pronájem prodejních stánků, pronájem reklamního času v komunikačních médiích, pronájem reklamního materiálu a reklamních ploch, propagace, provádění podnikových auditů, průzkum trhu, průzkum veřejného mínění, předvádění zboží, přepis rozhovorů (pro úřední účely), příprava daňových příznání, příprava výplatních listin, psaní na stroji, psaní reklamních textů, psaní scénářů pro reklamní účely, psaní životopisů pro jiné osoby, psychologické testování za účelem výběru zaměstnanců, reklama, rozhlasová reklama, řízení obchodní činnosti hotelů, řízení obchodní činnosti náhradových programů pro jiné osoby, řízení obchodní činnosti nezávislých poskytovatelů služeb, řízení obchodní činnosti sportovců, řízení obchodní činnosti výkonných umělců, řízení obchodních projektů v oblasti stavebních projektů, sběr údajů do počítačových databází, sestavování katalogů informací pro obchodní či reklamní účely, sestavování statistiky, sjednávání a uzavírání obchodních transakcí pro třetí strany, sjednávání obchodních smluv pro jiné osoby, služby dočasného řízení obchodní činnosti z a předem dohodnutých podmínek (interim management), služby maloobchodu v oblasti uměleckých děl poskytované uměleckými galeriemi, služby odborníka na výkonnost podniku, služby pro maloobchod s farmaceutickými, veterinárními a sanitárními přípravky a zdravotnickým materiálem, služby registrace darů, služby spojené s podáváním daňových příznání, služby telefonní ústředny, služby v oblasti firemní komunikace, služby v oblasti obchodního lobbingu, služby v oblasti vztahů s médií, služby velkoobchodu v oblasti farmaceutických, veterinárních a sanitárních přípravků a v oblasti dodávek zdravotnického materiálu, správa programů pro věrné zákazníky v oblasti osobní letecké dopravy, správa zákaznických věrnostních programů, srovnávání cen, styk s veřejností, subdodavatelské služby (pomoc v obchodní činnosti), systematizace údajů do počítačových databází, šíření reklamních materiálů, šíření vzorků, telemarketing, televizní reklama, těsnopis, účetnictví, upomínání schůzek (kancelářské práce), vedení dražeb, vedení počítačové evidence, venkovní reklama, vydávání reklamních textů, vyhledávání sponzorů, vyhledávání údajů v počítačových souborech pro jiné osoby, vyhotovování hospodářských prognóz, vyhotovování výpisů z účtu, vylepování plakátů, výroba reklamních filmů, výroba teleshoppingových programů, výstřížková služba, zařizování novinového předplatného pro jiné osoby, zařizování předplatného na telekomunikační služby pro jiné osoby, zásilková reklama, zásobovací služby pro jiné osoby (nákup zboží a služeb pro jiné podniky), zaznamenávání písemných sdělení a údajů, zaznamenávání vzkazů pro nedostupné předplatitele, zpracování textu, zprostředkování dovozu a vývozu, zprostředkování obchodních informací, zprostředkování obchodů v oblasti propojení možných soukromých investorů s podnikateli, kteří potřebují financování, zprostředkování propagace, zprostředkování reklamy, zprostředkování zaměstnání, administrativní služby podnikům při jejich přesídlení, administrativní služby pro lékařská doporučení, maloobchodní služby vztahující se k pekařským výrobkům; (36) pojištění, finančníctví, peněžnictví, služby v oblasti nemovitostí, pojištění, finančníctví, peněžnictví, služby v oblasti nemovitostí, bankovníctví, burzovní kotace, daňové odhady, dluhové poradenství, důvěrní, elektronický převod peněžních prostředků, elektronický převod virtuálních měn, faktoring, financování, financování formou koupě na splátky, finanční analýza, finanční hodnocení (pojištění, bankovníctví, nemovitosti), finanční hodnocení nabídek k poptávkám (RFP), finanční hodnocení nabídek pro účast ve výběrových řízeních, finanční informace poskytování finančních informací, finanční oceňování aktiv duševního vlastnictví, finanční oceňování dřeva na pni, finanční oceňování vlny, finanční poradenství, finanční posouzení nákladů na vývoj v souvislosti s ropným, plynárenským a těžebním průmyslem, finanční řízení, finanční řízení výplat náhrad pro jiné osoby, finanční služby v oblasti likvidace podniků, finanční služby ve formě zprostředkování celního odbavení, finanční sponzorování, finanční zúčtovací střediska, finanční zúčtování, hodnocení nákladů na opravy (finanční odhad), hypoteční bankovníctví, investování peněžních prostředků, kapitálové investice, leasingové financování, makléřské služby, makléřství, jednatelství, obchodování s akciemi a dluhopisy, obchodování s cennými papíry, oceňování mincí, oceňování nemovitostí, oceňování starožitností, oceňování šperků, oceňování uměleckých děl, oceňování známek, online bankovníctví, organizování peněžních sbírek, ověřování šeků, penzijní fondy, podílové fondy, pojistně-matematické služby, poradenství v oblasti pojištění, pořádání dobročinných sbírek, poskytování bezpečnostních schránek, poskytování finančních informací prostřednictvím webových stránek, poskytování informací o pojištění, poskytování jistoty, poskytování slev v zapojených provozovnách jiných osob pomocí členských karet, pronájem bytů, pronájem farem, pronájem

kanceláři (nemovitosti), pronájem nemovitostí, pronájem sdílených kanceláří, provozování zastavárny, půjčky (financování), půjčky na splátky, půjčky se zástavou, skupinové financování, služby agentury vymáhající pohledávky, služby realitní kanceláře, služby týkající se průzkumu v oblasti financí, služby ubytovací kanceláře (byty), služby úvěrové kanceláře, směnování peněžních prostředků, směnování virtuální měny, spořitelní služby, správa bytového domu, správa nemovitostí, svěřenectví, úschova cenností, uzavírání námořního pojištění, uzavírání pojištění, uzavírání pojištění proti požáru, uzavírání úrazového pojištění, uzavírání zdravotního pojištění, uzavírání životního pojištění, výběr nájemného, vydávání kreditních karet, výplata důchodů, vystavování cestovních šeků, vystavování hodnotných poukázek, zajištění, zajištění financování stavebních projektů, zpracování plateb debetní kartou, zpracování plateb kreditní kartou, zprostředkování emisních povolenek, zprostředkování pojištění, zprostředkování v oblasti nemovitostí; (41) vzdělávání, školení, zábava, sportovní a kulturní činnosti, vzdělávání, školení, zábava, sportovní a kulturní činnosti, akademie (vzdělávání), dabing, dálkové vzdělávání, diskotéky, divadelní představení, druzúra zvířat, elektronické publikování (DTP), filmové projekce, fotografování, fotografování na mikrofilm, gymnastický výcvik, hudební produkce, informace o rekreaci, informace o vzdělávání, informace o zábavě, kaligrafické služby, karaoke, klubové služby (zábava nebo vzdělávání), knihovnické služby (půjčovny knih), korespondenční kurzy, koučink (školení), kulturní, vzdělávací a zábavní služby poskytované uměleckými galeriemi, mateřské školy, měření času při sportovních akcích, modelingové služby pro umělce, náboženská výchova, nahrávání videokazet, obrazové zpravodajství, online vydávání elektronických knih a časopisů, organizování zábavních akcí cosplay (kostýmové hry s věrným napodobením postav), plánování večírků (zábava), pojízdné knihovny, poradenství pro volbu povolání (v oblasti vzdělávání nebo školení), pořádání a uvádění koncertů, pořádání a vedení kolokvií, pořádání a vedení konferencí, pořádání a vedení kongresů, pořádání a vedení osobních vzdělávacích fór, pořádání a vedení seminářů, pořádání a vedení symposií, pořádání a vedení workshopů (školení), pořádání estrád (služby impresária), pořádání loterií, pořádání módních přehlídek pro zábavu, pořádání plesů, pořádání soutěží (vzdělávacích nebo zábavních), pořádání soutěží krásy, pořádání sportovních soutěží, pořádání výstav ke kulturním nebo vzdělávacím účelům, poskytování elektronických publikací online bez možnosti stažení, poskytování filmů bez možnosti stažení prostřednictvím videa na objednávku, poskytování her online z počítačové sítě, poskytování hudby online bez možnosti stažení, poskytování televizních programů bez možnosti stažení prostřednictvím videa na objednávku, poskytování videí online bez možnosti stažení, praktický výcvik (předvádění), prázdninové tábory (zábava), produkce estrád, profesní rekvalifikace, pronájem audio zařízení, pronájem dekorací (na představení), pronájem divadelních dekorací, pronájem kinematografických přístrojů, pronájem osvětlovacích zařízení pro divadelní scény či televizní studia, pronájem pokojových akvárií, pronájem rozhlasových a televizních přijímačů, pronájem sportovišť, pronájem stadiónů, pronájem tenisových dvorců, pronájem uměleckých děl, pronájem videokamer, pronájem videorekordérů, provozování golfových hřišť, provozování heren, provozování kasin (hazard), provozování muzea (předvádění, výstavy), provozování rekreačních zařízení, provozování sportovních zařízení, provozování zoologických zahrad, průvodcovské služby, předprodej vstupenek (zábava), předvádění cirkusových vystoupení, předvádění varietních představení, předvádění živých vystoupení, překladatelské služby, psaní a skládání písní, psaní filmových scénářů, psaní scénářů, s výjimkou reklamních, psaní textů, půjčování audionahrávek, půjčování filmů, půjčování herního vybavení, půjčování hraček, půjčování potápěčské výstroje, půjčování sportovního vybavení, s výjimkou vozidel, půjčování videokazet, rezervace vstupenek na estrády, rozhlasová zábava, skládání hudby, služby baviče, služby diskžokejů, služby filmového studia, služby grafické úpravy, nikoliv k reklamním účelům, služby klubů zdraví (zdravotní a kondiční cvičení), služby nahrávacího studia, služby nočního klubu (zábava), služby osobního trenéra (kondiční trénink), služby poskytované orchestry, služby reportérů (zpravodajství), služby spojené s hazardem, soukromá výuka, sportovní tábory, školení prostřednictvím simulátorů, školení v oblasti sado (školení v oblasti čajového obřadu), školní vzdělávání, tělesná výchova, televizní zábava, titulkování, tlumočení znakové řeči, tlumočnické služby, úprava videokazet, vedení kurzů kondičního cvičení, vedení tůr s horským průvodcem, výcvik aikido, vydávání knih, vydávání textů, s výjimkou reklamních, výroba filmů, s výjimkou reklamních, výroba rozhlasových a televizních programů, výuka, vzdělávací služby, vzdělávání na internátních školách, zábavní parky, zkoušení (pedagogická činnost).

(730) **Novo Plaza s.r.o.**, Václavské náměstí 834/17, Praha 1, Nové Město, 11000, CZ

(210) **O-566003**

(220) 18.08.2020

(320) 18.08.2020

(511) 4

(540)



(510) (4) mazadla a průmyslové tuky, vosky a kapaliny, automobilová maziva, automobilové lubrikanty na motory, automobilové oleje, automobilové oleje do rozvodovky, automobilový motorový olej, jemné motorové oleje, kalící oleje (průmyslové oleje), kapaliny používané při obrábění (řezání) kovů, lubrikanty (maziva), kovoobráběcí kapaliny ve formě olejů, kovoobráběcí výrobky s mazacími vlastnostmi, lehké oleje, mazací kapaliny, mazací oleje, mazací oleje a tuky, mazací oleje k použití jako řezná kapalina, mazací oleje na automobilové přístroje a zařízení, mazací oleje na benzinové motory, mazací oleje na chlazení kovu během řezání, aditiva (nechemická) do tuků, antikorozní penetrační oleje, benzin, benzin, bílé oleje, grafitové mazivo, konzervační přípravky na kovy (oleje), lubrikanty na vrtání, mazací oleje na motory motorových vozidel, mazací oleje na průmyslové chladičské přístroje, mazací oleje na rozřezávání kovových částí, mazací oleje na tvarování kovových částí, mazací oleje obsahující přísady chránící kovy před opotřebením třením, mazací oleje (průmyslová maziva), mazací oleje v podobě hydraulických olejů, mazací prostředky (k jinému než lékařskému použití), mazací tuky, mazací tuky na vozidla, mazadla na hluboké tažení, mazadla na zbraně, mazadla na řemeny, maziva, maziva k použití při strojním obrábění kovu, maziva k použití při strojovém řezání, maziva k použití s dopravníky, maziva k použití v průmyslových procesech, maziva na bázi oleje, maziva na podvozek, maziva na práci s kovem, maziva na průmyslová strojní zařízení, maziva na zemědělské nářadí, maziva obsahující přísady snižující tření, maziva pro automobily, maziva pro motorová vozidla, maziva pro technické účely, maziva s čistícími vlastnostmi, maziva syntetického původu, maziva v podobě olejů, maziva v podobě převodových olejů, maziva ve spreji, mazivo na brzdové čelisti, mazivo na řetězy, mazivo na řezání závitů a opatřování závitů závitníkem, minerální lubrikační oleje, minerální oleje, mazivo na zbraně, motorové oleje, olej na vyjímání výrobků z forem, oleje ke kalení kovů, oleje do obráběcích strojů, oleje na odstranění bednění [stavebnictví], oleje na tepelné zpracování kovů, oleje na tlumení nárazů, oleje obsahující antikorozní přísady, oleje používané při odlévání, oleje pro extrémní tlaky, oleje pro obrábění kovů, přípravky na mazání spojů, přípravky na snížení kluzného tření mezi dvěma povrchy, přípravky na uvolňování zrezivělých kovových součástí, průmyslová maziva, průmyslové oleje, průmyslové oleje a tuky, mazadla, průmyslové oleje na mazání povrchových ploch, průmyslové tuky.

(591) Barevná

(730) **LUBRICANT s.r.o.**, Bezručova 1066, Starý Plzenec, 33202, CZ

(210) **O-566004**  
(220) 18.08.2020  
(320) 18.08.2020  
(511) 35  
(540)

**Nebaleno** 

(510) (35) maloobchodní prodej oděvů, kaka, oblečení, čokolády, pečiva, kávy, zmrzliny, toaletních potřeb, cukrářských výrobků, mléčných výrobků, čistících předmětů, nealkoholických nápojů, čistících přípravků, kuchyňských potřeb, předmětů sloužících k hygieně lidí, maloobchodní služby vztahující se k potravinám, služby on-line maloobchodních prodejen v oblasti kosmetiky a kosmetických výrobků, počítačové on-line objednávky.

(730) **Nebaleno s.r.o.**, Oldřichova 539/10, Praha 2, Nusle, 12800, CZ

(210) **O-566008**  
(220) 18.08.2020  
(320) 18.08.2020  
(511) 21, 32, 33  
(540)



(510) (21) nádoby na pivo včetně skleněných pivních džbánek, nádoby na pití, sklenice, včetně sklenic na pití, skleněné lahvičky, korbele, sklo, porcelán, majolika, nádobí včetně nádobí z plastu; (32) piva, nealkoholická piva, minerální vody, šumivé nápoje a jiné nápoje nealkoholické, nápoje a šťávy ovocné, sirupy a jiné přípravky k zhotovování nápojů; (33) lihoviny vyráběné z piva.

(591) Barevná  
(730) **Rodinný pivovar BERNARD a.s.**, 5. května 1, Humpolec, 39601, CZ  
(740) Advokátní kancelář BŘESKÝ, HEIPLÍK, VOSÁTKA, s.r.o., JUDr. Ladislav Břeský, advokát, Botičská 1936/4, Praha 2, Nové Město, 12800

(210) **O-566017**  
(220) 19.08.2020  
(320) 19.08.2020  
(511) 9, 35, 38  
(540)

**OBCHODTH.CZ**

(510) (9) data, databáze a jiné informační produkty na nosičích dat a v elektronických datových informačních telekomunikačních sítích všeho druhu, software pro zpětné vyhledávání; (35) inzertní a propagační služby, informační služby týkající se obchodu, poskytované on-line na internetu a obdobných informačních zdrojích, jako jsou informační sítě, mobilní telefony, elektronické katalogy apod., poradenské a konzultační služby v oblasti obchodu na internetu, reklama na internetu, zajištění reklamních kampaní, obchodní management a podnikatelské poradenství, odborné obchodní poradenství, poskytování obchodních informací a jiných informačních produktů obchodního charakteru, předvádění zboží prostřednictvím internetu, přeskupování různých výrobků pro třetí osoby za účelem umožnit spotřebiteli vybírat a nakupovat mimo přepravy zboží, komerční využití internetu v oblastech obchodu a nabídky služeb s obchodem spojených, inzertní, propagační služby a informační služby prostřednictvím internetu za účelem obchodu; (38) počítačová komunikace, poskytování dat, informací nebo obrázků a přenos zpráv a obrazových informací pomocí internetu.

(591) Barevná  
(730) **Kašpar Jan**, Těšínská 850/2, Plzeň, 31200, CZ

(210) **O-566047**  
(220) 08.09.2020  
(320) 08.09.2020  
(511) 41  
(540)

**Prague Open Covid Flower Ceremony**

(510) (41) výchova, vzdělávání, zábava, sportovní a kulturní aktivity, sportovní a výchovné činnosti, organizování rekreačních akcí.

(730) **Český tenisový svaz z. s.**, Ostrov Štvanice č. ev. 38, Praha 7, Holešovice, 17000, CZ  
(740) JUDr. Richard Maleček, Půlkruhová 813/34, Praha 6, Vokovice, 16000

(210) **O-566111**  
(220) 23.08.2020  
(320) 23.08.2020  
(511) 5, 9, 10, 11, 35, 36, 37, 39, 40, 41, 42, 43, 44  
(540)

**PENTA HOSPITALS CZ**

(510) (5) farmaceutika, farmaceutické přípravky a výrobky, lékařské přípravky a výrobky, léčebné přípravky a výrobky, léčiva, přírodní léčiva, živé orgány a tkáně pro chirurgické účely, diagnostické přípravky a materiály, náplasti, obvazový materiál, krytí a aplikátory léčebných přípravků, dermatologické přípravky, zubní přípravky a výrobky, materiály pro plombování zubů, dentální vosky, léčebné zubní pasty, hygienické přípravky a výrobky pro zdravotnické účely, dezinfekční a antiseptické přípravky, léčebná a dezinfekční mýdla a čistící přípravky, dietetické potraviny a přípravky pro léčebné účely, potravinové doplňky pro lidskou spotřebu; (9) přístroje a nástroje vědecké, výzkumné, optické přístroje, zvětšovače a korektory, mikroskopy k lékařskému použití, přístroje pro záchranu a výuku, přístroje a nástroje pro vážení, váhy pro lékařské účely, teploměry, počítačový software, aplikační software, počítačový a aplikační software vztahující se k lékařství, zařízení a nástroje pro záznam, přenos, reprodukci nebo zpracování zvuku, obrazu nebo dat, vědecké výzkumné a laboratorní přístroje, přístroje pro vyučování a simulátory; (10) lékařské přístroje,

nástroje a zařízení, zařízení pro diagnostiku, vyšetřování a monitorování, lékařské zobrazovací přístroje, nástroje a přístroje chirurgické, zařízení pro chirurgii a ošetřování ran, materiály a potřeby na šití ran k lékařskému použití, protetické výrobky, umělé orgány a implantáty, ortopedické potřeby, gynekologické nástroje, oční protézy, stomatologické přístroje a nástroje, zařízení pro zubní lékařství, zubní nástroje a protézy, anesteziologické přístroje, kardiografické přístroje, ultrazvukové lékařské přístroje, urologické nástroje, rentgenové přístroje, rentgenové ct snímače, lékařské a chirurgické laparoskopie, resuscitační přístroje, přístroje pro plicní ventilaci pacientů, zařízení pro diagnostiku, vyšetřování a monitorování, hematologické analyzátoři, zařízení pro léčbu pohybového aparátu, masážní přístroje, zařízení pro rehabilitaci a fyzioterapii, potřeby na ochranu sluchu, nábytek a lůžkoviny pro lékařské účely, zařízení pro manipulaci s pacienty, pomůcky pro nedoslýchavé, oděvy, pokrývky hlavy a obuv pro lékařské a léčebné účely, ortézy a podpěry pro lékařské a léčebné účely, oděvy, pokrývky hlavy a obuv pro zdravotnické pracovníky a pacienty, pomůcky pro umožnění pohyblivosti pro lékařské a léčebné účely, lasery pro lékařské účely, terapeutické a pomocné přístroje pro osoby se zdravotním postižením, přístroje, zařízení a výrobky pro péči o kojence; (11) sanitární a hygienická zařízení, sterilizační, dezinfekční a dekontaminační zařízení, sterilizační přístroje a zařízení k použití v lékařství, dezinfekční přístroje a zařízení pro lékařské účely, sterilizátory pro lékařské účely; (35) reklamní, marketingové a propagační služby, reklamní, marketingové a propagační služby on-line, obchodní reklama pro třetí osoby, inzertní služby, marketingové a propagační služby v oblasti zdravotní péče, reklamní, marketingové a propagační služby on-line v oblasti zdravotní péče, reklamní služby na podporu informovanosti veřejnosti o lékařských otázkách, prevence nemocí a zdravotní osvěty, pomoc při řízení obchodní činnosti, pomoc při řízení obchodní činnosti v oblasti zdravotnictví, obchodní služby a informace pro spotřebitele, obchodní zprostředkovatelské služby, nákup a prodej výrobků uvedených výše ve třídě 5, 9, 10, 11 tohoto seznamu, internetový nákup a prodej výrobků uvedených výše ve třídě 5, 9, 10, 11 tohoto seznamu, zprostředkování nákupu a prodeje výrobků uvedených výše ve třídě 5, 9, 10, 11 tohoto seznamu, pomoc v obchodní a podnikatelské činnosti, management a administrativní služby, analýza obchodních dat, sběr a systematizace dat z obchodní a podnikatelské činnosti, zpracování, systematizace a správa dat, automatizované zpracování dat, vytváření a správa počítačových databází, řízení počítačových databází, sběr informací do počítačových databází, kompilování a systematizace informací do počítačových databází, administrativní zpracování dat, správa lékařských nákladů, sběr statistických údajů pro lékařský výzkum, řízení lidských zdrojů a náborové služby, kancelářské služby, fakturace lékařských služeb, správa osobních lékařských záznamů a dokumentů, služby v oblasti fakturace zdravotnické péče pro lékaře, obchodní analýzy, průzkum a informační služby, poskytování obchodních statistických informací vztahujících se k lékařským záležitostem, obchodní vedení nemocničních zařízení, informační, poradenské a konzultační služby v rámci výše uvedených služeb ve třídě 35; (36) finanční služby, služby finančního řízení v oblasti lékařských zařízení, informační, poradenské a konzultační služby v rámci výše uvedených služeb ve třídě 36; (37) stavebnictví, výstavba lékařských objektů, sterilizační a dezinfekční služby, sterilizace lékařských nástrojů, instalace, údržba a opravy lékařských přístrojů, nástrojů a zařízení, informační, poradenské a konzultační služby v rámci výše uvedených služeb ve třídě 37; (39) doprava, přeprava a doručování zboží, dopravní služby pro lékařský personál, doprava pacientů sanitními vozy, provozování rychlé záchranné služby, dopravní zdravotní služba, informační, poradenské a konzultační služby v rámci výše uvedených služeb ve třídě 39; (40) recyklace a zpracování odpadů, nakládání s nebezpečnými odpady, informační, poradenské a konzultační služby v rámci výše uvedených služeb ve třídě 40; (41) výchova a vzdělávací činnost, služby v oblasti vzdělání, zábavy a sportu, vzdělávací a školicí služby, organizování konferencí, symposií, seminářů a školení v oblasti lékařské vědy, publikační činnost v oblasti lékařství a zdravotnictví, výuka psychiatrie, akreditace [certifikace] dosaženého vzdělání, kurzy pro zvyšování kvalifikace a další vzdělání, zajišťování vzdělávání zdravotnických pracovníků a jiných odborných pracovníků ve zdravotnictví, účast na výchově a vzdělávání studentů, informační, poradenské a konzultační služby v rámci výše uvedených služeb ve třídě 41; (42) vědecké a technologické služby, lékařský a farmakologický výzkum, služby v oblasti informačních technologií, vývoj softwaru, programování a implementace softwaru, webhostingové služby a software jako služba, pronájem softwaru, služby testování, ověřování a kontroly kvality, počítačové programování v oblasti lékařství, navrhování a vývoj počítačového softwaru pro použití s lékařskými technologiemi, tvorba počítačových programů pro lékařské aplikace, elektronické ukládání lékařských záznamů, biologický výzkum,

klinický výzkum a lékařský výzkum, klinické zkoušení léků, ověřování prostředků zdravotnické techniky, znalecké posudky v oblasti zdravotnictví a lékařství, informační, poradenské a konzultační služby v rámci výše uvedených služeb ve třídě 42; (43) poskytování dočasného ubytování, poskytování prostor k bydlení s asistencí, služby zajišťující stravování a nápoje, stravovací služby pro nemocnice a pečovatelské domy, kavárna, informační, poradenské a konzultační služby v rámci výše uvedených služeb ve třídě 43; (44) poskytování základní zdravotní péče, poskytování specializované a zvláště specializované zdravotní péče, lékařské služby ve všech odbornostech, péče o hygienu a krásu osob, nemocniční služby, lékařská pomoc, lékařské informace, služby lékařského vyšetření, ošetřovatelské služby, zdravotnické služby, lékařský screening, testy, lůžková a ambulantní lékařská péče, poskytování lékařských zařízení, péče pro hospitalizované a ambulantní pacienty, poradenství v oblasti lékařské pomoci poskytované lékaři a jiným specializovaným lékařským personálem, diagnostická, preventivní a léčebná péče, laboratorní služby, transfúzní služby, lékařské služby týkající se odběru, úpravy a zpracování lidské krve, genetické testy pro lékařské účely, odběry biologického materiálu, ošetřování ran a proleženin, vyšetřování glukometrem, aplikace infúzí, poradenství v oblasti těhotenství, rentgenové služby a vyšetření, mamografické vyšetření, služby v oblasti diabetu, aplikace injekcí včetně inzulinu, poskytování léčebných služeb v oblasti odvykání kouření, zotavovny, soukromé kliniky a sanatoria, služby péče o duševní zdraví, psychologické služby, psychiatrické služby, psychiatrické konzultace, poradenství v oblasti dermatologie, laboratorní služby pro analýzu krevních vzorků odebraných pacientům, farmaceutické služby, farmaceutické poradenské služby, lékárenské služby, příprava lékařských předpisů v lékárnách, lékařské služby poskytované v domácím prostředí, domy s pečovatelskou službou, služby v oblasti domácí zdravotní péče, poskytování zdravotní péče v domácím prostředí, nemocniční služby pečovatelských domů, pečovatelská služba, služby poskytované léčebnami dlouhodobě nemocných, zařízení ubytování v pečovatelských centrech, služby fyzické rehabilitace, poskytování fyzioterapeutických služeb, zdravotní péče v oblasti pasivního a aktivního cvičení, poskytování cvičebních prostor a zařízení k léčebným rehabilitačním účelům, služby zubního lékařství, pronájem zařízení k péči o lidské zdraví, sociální pomoc, poskytování komplexní terminální péče nevléčitelně nemocným, hospicová péče domácí, stacionární a lůžková péče, půjčování zdravotnických a kompenzačních pomůcek, zařízení pro léčbu Alzheimerovy, parkinsonovy choroby a demence, informační, poradenské a konzultační služby v rámci výše uvedených služeb ve třídě 44.

(730) **Penta Hospitals CZ, s.r.o.**, Na Florenci 2116/15, Praha 1, Nové Město, 11000, CZ

(740) Mgr. Martina Zdvihalová, Ph.D. - patentová a právní kancelář, Mgr. Martina Zdvihalová Ph.D., K Pazderně 2031, Benešov, 25601

(210) **O-566112**

(220) 23.08.2020

(320) 23.08.2020

(511) 5, 9, 10, 11, 35, 36, 37, 39, 40, 41, 42, 43, 44

(540)



(510) (5) farmaceutika, farmaceutické přípravky a výrobky, lékařské přípravky a výrobky, léčebné přípravky a výrobky, léčiva, přírodní léčiva, živé orgány a tkáně pro chirurgické účely, diagnostické přípravky a materiály, náplasti, obvazový materiál, krytí a aplikátory léčebných přípravků, dermatologické přípravky, zubní přípravky a výrobky, materiály pro plombování zubů, dentální vosky, léčebné zubní pasty, hygienické přípravky a výrobky pro zdravotnické účely, dezinfekční a antiseptické přípravky, léčebná a dezinfekční mýdla a čistící přípravky, dietetické potraviny a přípravky pro léčebné účely, potravinové doplňky pro lidskou spotřebu; (9) přístroje a



nástroje vědecké, výzkumné, optické přístroje, zvětšovače a korektory, mikroskopy k lékařskému použití, přístroje pro záchranu a výuku, přístroje a nástroje pro vážení, váhy pro lékařské účely, teploměry, počítačový software, aplikační software, počítačový a aplikační software vztahující se k lékařství, zařízení a nástroje pro záznam, přenos, reprodukci nebo zpracování zvuku, obrazu nebo dat, vědecké výzkumné a laboratorní přístroje, přístroje pro vyučování a simulátory; (10) lékařské přístroje, nástroje a zařízení, zařízení pro diagnostiku, vyšetřování a monitorování, lékařské zobrazovací přístroje, nástroje a přístroje chirurgické, zařízení pro chirurgii a ošetřování ran, materiály a potřeby na šití ran k lékařskému použití, protetické výrobky, umělé orgány a implantáty, ortopedické potřeby, gynekologické nástroje, oční protězy, stomatologické přístroje a nástroje, zařízení pro zubní lékařství, zubní nástroje a protězy, anesteziologické přístroje, kardiografické přístroje, ultrazvukové lékařské přístroje, urologické nástroje, rentgenové přístroje, rentgenové ct snímače, lékařské a chirurgické laparoskopie, resuscitační přístroje, přístroje pro plicní ventilaci pacientů, zařízení pro diagnostiku, vyšetřování a monitorování, hematologické analyzátoři, zařízení pro léčbu pohybového aparátu, masážní přístroje, zařízení pro rehabilitaci a fyzioterapii, potřeby na ochranu sluchu, nábytek a lůžkoviny pro lékařské účely, zařízení pro manipulaci s pacienty, pomůcky pro nedoslýchavé, oděvy, pokrývky hlavy a obuv pro lékařské a léčebné účely, ortézy a podpěry pro lékařské a léčebné účely, oděvy, pokrývky hlavy a obuv pro zdravotnické pracovníky a pacienty, pomůcky pro umožnění pohyblivosti pro lékařské a léčebné účely, lasery pro lékařské účely, terapeutické a pomocné přístroje pro osoby se zdravotním postižením, přístroje, zařízení a výrobky pro péči o kojenice; (11) sanitární a hygienická zařízení, sterilizační, dezinfekční a dekontaminační zařízení, sterilizační přístroje a zařízení k použití v lékařství, dezinfekční přístroje a zařízení pro lékařské účely, sterilizátory pro lékařské účely; (35) reklamní, marketingové a propagační služby, reklamní, marketingové a propagační služby on-line, obchodní reklama pro třetí osoby, inzertní služby, marketingové a propagační služby v oblasti zdravotní péče, reklamní, marketingové a propagační služby on-line v oblasti zdravotní péče, reklamní služby na podporu informovanosti veřejnosti o lékařských otázkách, prevence nemocí a zdravotní osvěty, pomoc při řízení obchodní činnosti, pomoc při řízení obchodní činnosti v oblasti zdravotnictví, obchodní služby a informace pro spotřebitele, obchodní zprostředkovatelské služby, nákup a prodej výrobků uvedených výše ve třídě 5, 9, 10, 11 tohoto seznamu, internetový nákup a prodej výrobků uvedených výše ve třídě 5, 9, 10, 11 tohoto seznamu, zprostředkování nákupu a prodeje výrobků uvedených výše ve třídě 5, 9, 10, 11 tohoto seznamu, pomoc v obchodní a podnikatelské činnosti, management a administrativní služby, analýza obchodních dat, sběr a systematizace dat z obchodní a podnikatelské činnosti, zpracování, systemizace a správa dat, automatizované zpracování dat, vytváření a správa počítačových databází, řízení počítačových databází, sběr informací do počítačových databází, kompilování a systemizace informací do počítačových databází, administrativní zpracování dat, správa lékařských nákladů, sběr statistických údajů pro lékařský výzkum, řízení lidských zdrojů a náborové služby, kancelářské služby, fakturace lékařských služeb, správa osobních lékařských záznamů a dokumentů, služby v oblasti fakturace zdravotnické péče pro lékaře, obchodní analýzy, průzkum a informační služby, poskytování obchodních statistických informací vztahujících se k lékařským záležitostem, obchodní vedení nemocničních zařízení, informační, poradenské a konzultační služby v rámci výše uvedených služeb ve třídě 35; (36) finanční služby, služby finančního řízení v oblasti lékařských zařízení, informační, poradenské a konzultační služby v rámci výše uvedených služeb ve třídě 36; (37) stavebnictví, výstavba lékařských objektů, sterilizační a dezinfekční služby, sterilizace lékařských nástrojů, instalace, údržba a opravy lékařských přístrojů, nástrojů a zařízení, informační, poradenské a konzultační služby v rámci výše uvedených služeb ve třídě 37; (39) doprava, přeprava a doručování zboží, dopravní služby pro lékařský personál, doprava pacientů sanitními vozy, provozování rychlé záchranné služby, dopravní zdravotní služba, informační, poradenské a konzultační služby v rámci výše uvedených služeb ve třídě 39; (40) recyklace a zpracování odpadů, nakládání s nebezpečnými odpady, informační, poradenské a konzultační služby v rámci výše uvedených služeb ve třídě 40; (41) výchova a vzdělávací činnost, služby v oblasti vzdělání, zábavy a sportu, vzdělávací a školicí služby, organizování konferencí, symposií, seminářů a školení v oblasti lékařské vědy, publikační činnost v oblasti lékařství a zdravotnictví, výuka psychiatrie, akreditace [certifikace] dosaženého vzdělání, kurzy pro zvyšování kvalifikace a další vzdělání, zajišťování vzdělávání zdravotnických pracovníků a jiných odborných pracovníků ve zdravotnictví, účast na výchově a vzdělávání studentů, informační, poradenské a konzultační služby v rámci výše uvedených služeb ve třídě 41; (42) vědecké a

technologické služby, lékařský a farmakologický výzkum, služby v oblasti informačních technologií, vývoj softwaru, programování a implementace softwaru, webhostingové služby a software jako služba, pronájem softwaru, služby testování, ověřování a kontroly kvality, počítačové programování v oblasti lékařství, navrhování a vývoj počítačového softwaru pro použití s lékařskými technologiemi, tvorba počítačových programů pro lékařské aplikace, elektronické ukládání lékařských záznamů, biologický výzkum, klinický výzkum a lékařský výzkum, klinické zkoušení léků, ověřování prostředků zdravotnické techniky, znalecké posudky v oblasti zdravotnictví a lékařství, informační, poradenské a konzultační služby v rámci výše uvedených služeb ve třídě 42; (43) poskytování dočasného ubytování, poskytování prostor k bydlení s asistencí, služby zajišťující stravování a nápoje, stravovací služby pro nemocnice a pečovatelské domy, kavárna, informační, poradenské a konzultační služby v rámci výše uvedených služeb ve třídě 43; (44) poskytování základní zdravotní péče, poskytování specializované a zvlášť specializované zdravotní péče, lékařské služby ve všech odbornostech, péče o hygienu a krásu osob, nemocniční služby, lékařská pomoc, lékařské informace, služby lékařského vyšetření, ošetrovatelské služby, zdravotnické služby, lékařský screening, testy, lůžková a ambulantní lékařská péče, poskytování lékařských zařízení, péče pro hospitalizované a ambulantní pacienty, poradenství v oblasti lékařské pomoci poskytované lékaři a jiným specializovaným lékařským personálem, diagnostická, preventivní a léčebná péče, laboratorní služby, transfúzní služby, lékařské služby týkající se odběru, úpravy a zpracování lidské krve, genetické testy pro lékařské účely, odběry biologického materiálu, ošetřování ran a proleženin, vyšetřování glukometrem, aplikace infúzí, poradenství v oblasti těhotenství, rentgenové služby a vyšetření, mamografické vyšetření, služby v oblasti diabetu, aplikace injekcí včetně inzulínu, poskytování léčebných služeb v oblasti odvykání kouření, zotavovny, soukromé kliniky a sanatoria, služby péče o duševní zdraví, psychologické služby, psychiatrické a konzultační služby a vyšetření, poradenství v oblasti dermatologie, laboratorní služby pro analýzu krevních vzorků odebraných pacientům, farmaceutické služby, farmaceutické poradenské služby, lékárenské služby, příprava lékařských předpisů v lékárnách, lékařské služby poskytované v domácím prostředí, domy s pečovatelskou službou, služby v oblasti domácí zdravotní péče, poskytování zdravotní péče v domácím prostředí, nemocniční služby pečovatelských domů, pečovatelská služba, služby poskytované léčebnami dlouhodobě nemocných, zařízení ubytování v pečovatelských centrech, služby fyzické rehabilitace, poskytování fyzioterapeutických služeb, zdravotní péče v oblasti pasivního a aktivního cvičení, poskytování cvičebních prostor a zařízení k léčebným rehabilitačním účelům, služby zubního lékařství, pronájem zařízení k péči o lidské zdraví, sociální pomoc, poskytování komplexní terminální péče nevyléčitelně nemocným, hospicová péče domácí, stacionární a lůžková péče, půjčování zdravotnických a kompenzačních pomůcek, zařízení pro léčbu Alzheimerovy, Parkinsonovy choroby a demence, informační, poradenské a konzultační služby v rámci výše uvedených služeb ve třídě 44.

(730) **Penta Hospitals CZ, s.r.o.**, Na Florenci 2116/15, Praha 1, Nové Město, 11000, CZ

(740) Mgr. Martina Zdvihalová, Ph.D. - patentová a právní kancelář, Mgr. Martina Zdvihalová Ph.D., K Pazderně 2031, Benešov, 25601

(210) **O-566113**

(220) 23.08.2020

(320) 23.08.2020

(511) 5, 9, 10, 11, 35, 36, 37, 39, 40, 41, 42, 43, 44

(540)



(510) (5) farmaceutika, farmaceutické přípravky a výrobky, lékařské přípravky a výrobky, léčebné přípravky a výrobky, léčiva, přírodní léčiva, živé orgány

a tkáně pro chirurgické účely, diagnostické přípravky a materiály, náplasti, obvazový materiál, krytí a aplikátory léčebných přípravků, dermatologické přípravky, zubní přípravky a výrobky, materiály pro plombování zubů, dentální vosky, léčebné zubní pasty, hygienické přípravky a výrobky pro zdravotnické účely, dezinfekční a antiseptické přípravky, léčebná a dezinfekční mydla a čisticí přípravky, dietetické potraviny a přípravky pro léčebné účely, potravinové doplňky pro lidskou spotřebu; (9) přístroje a nástroje vědecké, výzkumné, optické přístroje, zvětšovače a korektory, mikroskopy k lékařskému použití, přístroje pro záchranu a výuku, přístroje a nástroje pro vážení, váhy pro lékařské účely, teploměry, počítačový software, aplikační software, počítačový a aplikační software vztahující se k lékařství, zařízení a nástroje pro záznam, přenos, reprodukci nebo zpracování zvuku, obrazu nebo dat, vědecké výzkumné a laboratorní přístroje, přístroje pro vyučování a simulátory; (10) lékařské přístroje, nástroje a zařízení, zařízení pro diagnostiku, vyšetřování a monitorování, lékařské zobrazovací přístroje, nástroje a přístroje chirurgické, zařízení pro chirurgii a ošetřování ran, materiály a potřeby na šití ran k lékařskému použití, protetické výrobky, umělé orgány a implantáty, ortopedické potřeby, gynekologické nástroje, oční protézy, stomatologické přístroje a nástroje, zařízení pro zubní lékařství, zubní nástroje a protézy, anesteziologické přístroje, kardiografické přístroje, ultrazvukové lékařské přístroje, urologické nástroje, rentgenové přístroje, rentgenové ct snímače, lékařské a chirurgické laparoscopy, resuscitační přístroje, přístroje pro plicní ventilaci pacientů, zařízení pro diagnostiku, vyšetřování a monitorování, hematologické analyzátoři, zařízení pro léčbu pohybového aparátu, masážní přístroje, zařízení pro rehabilitaci a fyzioterapii, potřeby na ochranu sluchu, nábytek a lůžkoviny pro lékařské účely, přístroje pro manipulaci s pacienty, pomůcky pro nedoslýchavé, oděvy, pokrývky hlavy a obuv pro lékařské a léčebné účely, ortézy a podpěry pro lékařské a léčebné účely, oděvy, pokrývky hlavy a obuv pro zdravotnické pracovníky a pacienty, pomůcky pro umožnění pohyblivosti pro lékařské a léčebné účely, lasery pro lékařské účely, terapeutické a pomocné přístroje pro osoby se zdravotním postižením, přístroje, zařízení a výrobky pro péči o kojence; (11) sanitární a hygienická zařízení, sterilizační, dezinfekční a dekontaminační zařízení, sterilizační přístroje a zařízení k použití v lékařství, dezinfekční přístroje a zařízení pro lékařské účely, sterilizátory pro lékařské účely; (35) reklamní, marketingové a propagační služby, reklamní, marketingové a propagační služby on-line, obchodní reklama pro třetí osoby, inzertní služby, marketingové a propagační služby v oblasti zdravotní péče, reklamní, marketingové a propagační služby on-line v oblasti zdravotní péče, reklamní služby na podporu informovanosti veřejnosti o lékařských otázkách, prevence nemocí a zdravotní osvěty, pomoc při řízení obchodní činnosti, pomoc při řízení obchodní činnosti v oblasti zdravotnictví, obchodní služby a informace pro spotřebitele, obchodní zprostředkovatelské služby, nákup a prodej výrobků uvedených výše ve třídě 5, 9, 10, 11 tohoto seznamu, internetový nákup a prodej výrobků uvedených výše ve třídě 5, 9, 10, 11 tohoto seznamu, zprostředkování nákupu a prodeje výrobků uvedených výše ve třídě 5, 9, 10, 11 tohoto seznamu, pomoc v obchodní a podnikatelské činnosti, management a administrativní služby, analýza obchodních dat, sběr a systemizace dat z obchodní a podnikatelské činnosti, zpracování, systemizace a správa dat, automatizované zpracování dat, vytváření a správa počítačových databází, řízení počítačových databází, sběr informací do počítačových databází, kompilování a systemizace informací do počítačových databází, administrativní zpracování dat, správa lékařských nákladů, sběr statistických údajů pro lékařský výzkum, řízení lidských zdrojů a náborové služby, kancelářské služby, fakturace lékařských služeb, správa osobních lékařských záznamů a dokumentů, služby v oblasti fakturace zdravotnické péče pro lékaře, obchodní analýzy, průzkum a informační služby, poskytování obchodních statistických informací vztahujících se k lékařským záležitostem, obchodní vedení nemocničních zařízení, informační, poradenské a konzultační služby v rámci výše uvedených služeb ve třídě 35; (36) finanční služby, služby finančního řízení v oblasti lékařských zařízení, informační, poradenské a konzultační služby v rámci výše uvedených služeb ve třídě 36; (37) stavebnictví, výstavba lékařských objektů, sterilizační a dezinfekční služby, sterilizace lékařských nástrojů, instalace, údržba a opravy lékařských přístrojů, nástrojů a zařízení, informační, poradenské a konzultační služby v rámci výše uvedených služeb ve třídě 37; (39) doprava, přeprava a doručování zboží, dopravní služby pro lékařský personál, doprava pacientů sanitními vozy, provozování rychlé záchranné služby, dopravní zdravotní služba, informační, poradenské a konzultační služby v rámci výše uvedených služeb ve třídě 39; (40) recyklace a zpracování odpadů, nakládání s nebezpečnými odpady, informační, poradenské a konzultační služby v rámci výše uvedených služeb ve třídě 40; (41) výchova a vzdělávací činnost, služby v oblasti vzdělání, zábavy a sportu, vzdělávací a školicí služby, organizování

konferencí, symposií, seminářů a školení v oblasti lékařské vědy, publikační činnost v oblasti lékařství a zdravotnictví, výuka psychiatrie, akreditace [certifikace] dosaženého vzdělání, kurzy pro zvyšování kvalifikace a další vzdělání, zajišťování vzdělávání zdravotnických pracovníků a jiných odborných pracovníků ve zdravotnictví, účast na výzkově a vzdělávání studentů, informační, poradenské a konzultační služby v rámci výše uvedených služeb ve třídě 41; (42) vědecké a technologické služby, lékařský a farmakologický výzkum, služby v oblasti informačních technologií, vývoj softwaru, programování a implementace softwaru, webhostingové služby a software jako služba, pronájem softwaru, služby testování, ověřování a kontroly kvality, počítačové programování v oblasti lékařství, navrhování a vývoj počítačového softwaru pro použití s lékařskými technologiemi, tvorba počítačových programů pro lékařské aplikace, elektronické ukládání lékařských záznamů, biologický výzkum, klinický výzkum a lékařský výzkum, klinické zkoušení léků, ověřování prostředků zdravotnické techniky, znalecké posudky v oblasti zdravotnictví a lékařství, informační, poradenské a konzultační služby v rámci výše uvedených služeb ve třídě 42; (43) poskytování dočasného ubytování, poskytování prostor k bydlení s asistencí, služby zajišťující stravování a nápoje, stravovací služby pro nemocnice a pečovatelské domy, kavárna, informační, poradenské a konzultační služby v rámci výše uvedených služeb ve třídě 43; (44) poskytování základní zdravotní péče, poskytování specializované a zvlášť specializované zdravotní péče, lékařské služby ve všech odbornostech, péče o hygienu a krásu osob, nemocniční služby, lékařská pomoc, lékařské informace, služby lékařského vyšetření, ošetrovatelské služby, zdravotnické služby, lékařský screening, testy, lůžková a ambulantní lékařská péče, poskytování lékařských zařízení, péče pro hospitalizované a ambulantní pacienty, poradenství v oblasti lékařské pomoci poskytované lékaři a jiným specializovaným lékařským personálem, diagnostická, preventivní a léčebná péče, laboratorní služby, transfúzní služby, lékařské služby týkající se odběru, úpravy a zpracování lidské krve, genetické testy pro lékařské účely, odběry biologického materiálu, ošetřování ran a proleženin, vyšetřování glukometrem, aplikace infúzí, poradenství v oblasti těhotenství, rentgenové služby a vyšetření, mamografické vyšetření, služby v oblasti diabetu, aplikace injekcí včetně inzulínu, poskytování léčebných služeb v oblasti odvykání kouření, zotavovny, soukromé kliniky a sanatoria, služby péče o duševní zdraví, psychologické služby, psychiatrické služby, psychiatrické konzultace, poradenství v oblasti dermatologie, laboratorní služby pro analýzu krevních vzorků odebraných pacientům, farmaceutické služby, farmaceutické poradenské služby, lékárenské služby, příprava lékařských předpisů v lékárnách, lékařské služby poskytované v domácím prostředí, domy s pečovatelskou službou, služby v oblasti domácí zdravotní péče, poskytování zdravotní péče v domácím prostředí, nemocniční služby pečovatelských domů, pečovatelská služba, služby poskytované léčebnami dlouhodobě nemocných, zařizování ubytování v pečovatelských centrech, služby fyzické rehabilitace, poskytování fyzioterapeutických služeb, zdravotní péče v oblasti pasivního a aktivního cvičení, poskytování cvičebních prostor a zařízení k léčebným rehabilitačním účelům, služby zubního lékařství, pronájem zařízení k péči o lidské zdraví, sociální pomoc, poskytování komplexní terminální péče nevléčitelně nemocným, hospicová péče domácí, stacionární a lůžková péče, půjčování zdravotnických a kompenzačních pomůcek, zařízení pro léčbu Alzheimerovy, Parkinsonovy choroby a demence, informační, poradenské a konzultační služby v rámci výše uvedených služeb ve třídě 44.

- (591) Barevná  
(730) **Penta Hospitals CZ, s.r.o.**, Na Florenci 2116/15, Praha 1, Nové Město, 11000, CZ  
(740) Mgr. Martina Zdvihalová, Ph.D. - patentová a právní kancelář, Mgr. Martina Zdvihalová Ph.D., K Pazderně 2031, Benešov, 25601

- (210) **O-566114**  
(220) 23.08.2020  
(320) 23.08.2020  
(511) 5, 9, 10, 11, 35, 36, 37, 39, 40, 41, 42, 43, 44

## PHCZ

- (510) (5) farmaceutika, farmaceutické přípravky a výrobky, lékařské přípravky a výrobky, léčebné přípravky a výrobky, léčiva, přírodní léčiva, živé orgány a tkáně pro chirurgické účely, diagnostické přípravky a materiály, náplasti, obvazový materiál, krytí a aplikátory léčebných přípravků, dermatologické přípravky, zubní přípravky a výrobky, materiály pro plombování zubů, dentální vosky, léčebné zubní pasty, hygienické přípravky a výrobky pro zdravotnické účely, dezinfekční a antiseptické přípravky, léčebná a dezinfekční mydla a čisticí přípravky, dietetické potraviny a přípravky pro

léčebné účely, potravinové doplňky pro lidskou spotřebu; (9) přístroje a nástroje vědecké, výzkumné, optické přístroje, zvětšovače a korektory, mikroskopy k lékařskému použití, přístroje pro záchranu a výuku, přístroje a nástroje pro vážení, váhy pro lékařské účely, teploměry, počítačový software, aplikační software, počítačový a aplikační software vztahující se k lékařství, zařízení a nástroje pro záznam, přenos, reprodukci nebo zpracování zvuku, obrazu nebo dat, vědecké výzkumné a laboratorní přístroje, přístroje pro vyučování a simulátory; (10) lékařské přístroje, nástroje a zařízení, zařízení pro diagnostiku, vyšetřování a monitorování, lékařské zobrazovací přístroje, nástroje a přístroje chirurgické, zařízení pro chirurgii a ošetřování ran, materiály a potřeby na šití ran k lékařskému použití, protetické výrobky, umělé orgány a implantáty, ortopedické potřeby, gynekologické nástroje, oční protézy, stomatologické přístroje a nástroje, zařízení pro zubní lékařství, zubní nástroje a protézy, anesteziologické přístroje, kardiografické přístroje, ultrazvukové lékařské přístroje, urologické nástroje, rentgenové přístroje, rentgenové ct snímače, lékařské a chirurgické laparoskopie, resuscitační přístroje, přístroje pro plicní ventilaci pacientů, zařízení pro diagnostiku, vyšetřování a monitorování, hematologické analyzátoři, zařízení pro léčbu pohybového aparátu, masážní přístroje, zařízení pro rehabilitaci a fyzioterapii, potřeby na ochranu sluchu, nábytek a lůžkoviny pro lékařské účely, zařízení pro manipulaci s pacienty, pomůcky pro nedoslýchavé, oděvy, pokrývky hlavy a obuv pro lékařské a léčebné účely, ortézy a podpěry pro lékařské a léčebné účely, oděvy, pokrývky hlavy a obuv pro zdravotnické pracovníky a pacienty, pomůcky pro umožnění pohyblivosti pro lékařské a léčebné účely, lasery pro lékařské účely, terapeutické a pomocné přístroje pro osoby se zdravotním postižením, přístroje, zařízení a výrobky pro péči o kožence; (11) sanitární a hygienická zařízení, sterilizační, dezinfekční a dekontaminační zařízení, sterilizační přístroje a zařízení k použití v lékařství, dezinfekční přístroje a zařízení pro lékařské účely, sterilizátory pro lékařské účely; (35) reklamní, marketingové a propagační služby, reklamní, marketingové a propagační služby on-line, obchodní reklama pro třetí osoby, inzertní služby, marketingové a propagační služby v oblasti zdravotní péče, reklamní, marketingové a propagační služby on-line v oblasti zdravotní péče, reklamní služby na podporu informovanosti veřejnosti o lékařských otázkách, prevence nemocí a zdravotní osvěty, pomoc při řízení obchodní činnosti, pomoc při řízení obchodní činnosti v oblasti zdravotnictví, obchodní služby a informace pro spotřebitele, obchodní zprostředkovatelské služby, nákup a prodej výrobků uvedených výše ve třídě 5, 9, 10, 11 tohoto seznamu, internetový nákup a prodej výrobků uvedených výše ve třídě 5, 9, 10, 11 tohoto seznamu, zprostředkování nákupu a prodeje výrobků uvedených výše ve třídě 5, 9, 10, 11 tohoto seznamu, pomoc v obchodní a podnikatelské činnosti, management a administrativní služby, analýza obchodních dat, sběr a systematizace dat z obchodní a podnikatelské činnosti, zpracování, systemizace a správa dat, automatizované zpracování dat, vytváření a správa počítačových databází, řízení počítačových databází, sběr informací do počítačových databází, kompilování a systemizace informací do počítačových databází, administrativní zpracování dat, správa lékařských nákladů, sběr statistických údajů pro lékařský výzkum, řízení lidských zdrojů a náborové služby, kancelářské služby, fakturace lékařských služeb, správa osobních lékařských záznamů a dokumentů, služby v oblasti fakturace zdravotnické péče pro lékaře, obchodní analýzy, průzkum a informační služby, poskytování obchodních statistických informací vztahujících se k lékařským záležitostem, obchodní vedení nemocničních zařízení, informační, poradenské a konzultační služby v rámci výše uvedených služeb ve třídě 35; (36) finanční služby, služby finančního řízení v oblasti lékařských zařízení, informační, poradenské a konzultační služby v rámci výše uvedených služeb ve třídě 36; (37) stavebnictví, výstavba lékařských objektů, sterilizační a dezinfekční služby, sterilizace lékařských nástrojů, instalace, údržba a opravy lékařských přístrojů, nástrojů a zařízení, informační, poradenské a konzultační služby v rámci výše uvedených služeb ve třídě 37; (39) doprava, přeprava a doručování zboží, dopravní služby pro lékařský personál, doprava pacientů sanitními vozy, provozování rychlé záchranné služby, dopravní zdravotní služba, informační, poradenské a konzultační služby v rámci výše uvedených služeb ve třídě 39; (40) recyklace a zpracování odpadů, nakládání s nebezpečnými odpady, informační, poradenské a konzultační služby v rámci výše uvedených služeb ve třídě 40; (41) výchova a vzdělávací činnost, služby v oblasti vzdělání, zábavy a sportu, vzdělávací a školicí služby, organizování konferencí, symposií, seminářů a školení v oblasti lékařské vědy, publikační činnost v oblasti lékařství a zdravotnictví, výuka psychiatrie, akreditace [certifikace] dosaženého vzdělání, kurzy pro zvyšování kvalifikace a další vzdělání, zajišťování vzdělávání zdravotnických pracovníků a jiných odborných pracovníků ve zdravotnictví, účast na výchově a vzdělávání studentů, informační, poradenské a konzultační

služby v rámci výše uvedených služeb ve třídě 41; (42) vědecké a technologické služby, lékařský a farmakologický výzkum, služby v oblasti informačních technologií, vývoj softwaru, programování a implementace softwaru, webhostingové služby a software jako služba, pronájem softwaru, služby testování, ověřování a kontroly kvality, počítačové programování v oblasti lékařství, navrhování a vývoj počítačového softwaru pro použití s lékařskými technologiemi, tvorba počítačových programů pro lékařské aplikace, elektronické ukládání lékařských záznamů, biologický výzkum, klinický výzkum a lékařský výzkum, klinické zkoušení léků, ověřování prostředků zdravotnické techniky, znalecké posudky v oblasti zdravotnictví a lékařství, informační, poradenské a konzultační služby v rámci výše uvedených služeb ve třídě 42; (43) poskytování dočasného ubytování, poskytování prostor k bydlení s asistencí, služby zajišťující stravování a nápoje, stravovací služby pro nemocnice a pečovatelské domy, kavárna, informační, poradenské a konzultační služby v rámci výše uvedených služeb ve třídě 43; (44) poskytování základní zdravotní péče, poskytování specializované a zvlášť specializované zdravotní péče, lékařské služby ve všech odbornostech, péče o hygienu a krásu osob, nemocniční služby, lékařská pomoc, lékařské informace, služby lékařského vyšetření, ošetřovatelské služby, zdravotnické služby, lékařský screening, testy, lůžková a ambulantní lékařská péče, poskytování lékařských zařízení, péče pro hospitalizované a ambulantní pacienty, poradenství v oblasti lékařské pomoci poskytované lékaři a jiným specializovaným lékařským personálem, diagnostická, preventivní a léčebná péče, laboratorní služby, transfúzní služby, lékařské služby týkající se odběru, úpravy a zpracování lidské krve, genetické testy pro lékařské účely, odběry biologického materiálu, ošetřování ran a proleženin, vyšetřování glukometrem, aplikace infúzí, poradenství v oblasti těhotenství, rentgenové služby a vyšetření, mamografické vyšetření, služby v oblasti diabetu, aplikace injekcí včetně inzulinu, poskytování léčebných služeb v oblasti odvykání kouření, zotavovny, soukromé kliniky a sanatoria, služby péče o duševní zdraví, psychologické služby, psychiatrické služby, psychiatrické konzultace, poradenství v oblasti dermatologie, laboratorní služby pro analýzu krevních vzorků odebraných pacientům, farmaceutické služby, farmaceutické poradenské služby, lékárenské služby, příprava lékařských předpisů v lékárnách, lékařské služby poskytované v domácím prostředí, domy s pečovatelskou službou, služby v oblasti domácí zdravotní péče, poskytování zdravotní péče v domácím prostředí, nemocniční služby pečovatelských domů, pečovatelská služba, služby poskytované léčebnami dlouhodobě nemocných, zařízení ubytování v pečovatelských centrech, služby fyzické rehabilitace, poskytování fyzioterapeutických služeb, zdravotní péče v oblasti pasivního a aktivního cvičení, poskytování cvičebních prostor a zařízení k léčebným rehabilitačním účelům, služby zubního lékařství, pronájem zařízení k péči o lidské zdraví, sociální pomoc, poskytování komplexní terminální péče nevléčitelně nemocným, hospicová péče domácí, stacionární a lůžková péče, půjčování zdravotnických a kompenzačních pomůcek, zařízení pro léčbu Alzheimerovy, parkinsonovy choroby a demence, informační, poradenské a konzultační služby v rámci výše uvedených služeb ve třídě 44.

(730) **Penta Hospitals CZ, s.r.o.**, Na Florenci 2116/15, Praha 1, Nové Město, 11000, CZ

(740) Mgr. Martina Zdvihalová, Ph.D. - patentová a právní kancelář, Mgr. Martina Zdvihalová Ph.D., K Pazderně 2031, Benešov, 25601

(210) **O-566142**  
(220) 24.08.2020  
(320) 24.08.2020  
(511) 16, 30, 35, 40, 43  
(540)



(510) (16) obaly na potraviny, papírové nebo plastové sáčky a tašky na balení (obálky, pytlíky), plastové folie na balení potravin, pytle a balicí a obalové materiály pro skladování z papíru, lepenky nebo z plastů, kalendáře, letáky, periodické a neperiodické publikace, tištěné propagační materiály, informační brožury; (30) káva, hotová káva a kávové nápoje, zrnková káva, mletá káva, neprażená káva, ochucená káva, vše v souladu s pravidly ekologického zemědělství; (35) reklamní a propagační činnost, reklama online v počítačových komunikačních sítích, poskytování zákaznických informací prostřednictvím internetu a sociálních sítí, maloobchod a velkoobchod, internetový obchod, všechny výše uvedené služby související s výše uvedenými výrobky ve třídě 30; (40) pražení a zpracování kávy; (43) kavárny (služby), služby poskytující jídlo a nápoje s možností odnozu, zajišťování hromadného stravování (catering).

(591) Barevná  
(730) **Peřat Václav**, Mánesova 469, Frýdek-Místek, Frýdek, 738 01, CZ  
(740) Patentový a známkový zástupce, Ing. Kateřina Gregorová, Jiráskovo náměstí 159/10, Ostrava, Moravská Ostrava, 702 00

(210) **O-566148**  
(220) 25.08.2020  
(320) 25.08.2020  
(511) 10, 20, 24  
(540)

### ZONED COVER

(510) (10) nábytek a lůžkoviny pro lékařské účely, zařízení pro manipulaci s pacienty; (20) postele a lůžka, lůžkoviny, matrace, polštáře a podušky; (24) potahy na matrace.  
(730) **LINET spol. s r.o.**, Železčice 5, Slaný, 27401, CZ

(210) **O-566153**  
(220) 25.08.2020  
(320) 25.08.2020  
(511) 16, 35, 41  
(540)

## zámeček memorial

(510) (16) beletrie, almanachy, encyklopedie, dětské knihy, dětské knihy s aktivitami, katalogy, knihy, komiksové knihy, komiksy, romány, rukopisné knihy, monografie, série beletristických knih, série nebeletristických knih, sborníky, ročenky (tištěné publikace), tištěné přednášky, tištěné publikace, tištěné příručky (průvodce), tištěné příběhy v ilustrované podobě, záložky

do knih, obalové materiály na knihy, obaly na knihy, obaly na dárky, obaly na zápisníky, papírové obálky na knihy, atlasy, mapy, ilustrované nástěnné mapy pro vzdělávací účely, obrázkové knihy, brožury, brožury s programem, informační brožury, propagační publikace, programy akcí a událostí, časopisy, časopisy s plakáty, denní tisk (noviny), noviny, periodické publikace, časopisy, odborné časopisy, tištěné periodické publikace, letáky, tiskoviny, zpravodaje, kalendáře, časové rozvrhy, nástěnné kalendáře, stolní diáře a kalendáře, stojany na kalendáře, trhací kalendáře, roční plánovací kalendáře, tištěné kalendáře, kapesní diáře, tištěné programy, tištěné informační letáky a listy, tištěné tiskové zprávy, pohlednice, obrázkové pohlednice, vánoční přání, fotografie, obrazové pohlednice, alba, fotoalba, stojany na fotografie, dárkové knihy, motivační blahopřání, děkovné karty (pohlednice), blahopřání, blahopřání (pohledy) ozvučná přání, upomínková alba, vzpomínkové knihy, památníčky pro děti, návštěvní knihy, natištěné karty, přívěsky na dárky, dárkové krabice, dárkové poukazy, dárkové tašky, plastové dárkové obaly, papírové dárkové tašky, obrazy, obrázky, fotografie, reprodukce obrazů, litografie, grafické tisky, karikatury, knižní štítky, ex libris, umělecké lepty a litografie, umělecké obrazy, rytiny a jejich reprodukce, známky, pamětní aršíky známek, sběratelská alba, nálepky, nálepky na zeď, nástěnné ozdoby z papíru, tištěné emblémy (obtisky), papírenské zboží, a to obálky, prázdné poznámkové kartičky, bloky na kreslení, trhací bloky, zápisníky a bloky, záznamníky, sešity, skicárky, skicárky, dopisní papír, hlavičkový papír, pastelky, barevné tužky, ořezávátko na tužky, pastelové křídly, pastely, plnicí pera, popisovače a fixy, psací soupravy, propisky, kulčičková pera, propisoty, fixy, křídly, zvyrazňovače, značkovače, soupravy tužek, stojánky na tužky a pera, tužky na kreslení, tužky s gumou, psací desky a podložky, pořadače, desky, pořadače na dokumenty, desky na dokumenty, adresáře, seznam adres, seznamy adres (rejstříky), třídiče na poznámky, razidla, razítka, gumová razítka, těžítka, pozvánky, pozvánky na společenské akce, jmenovky, plakátky, prospekty, reklamní letáky a plakáty, poustače z papíru nebo lepenky, papírové plakáty, plány, vizitky, oznámení o společenských událostech, navštívenky, papírové jmenovky, vstupenky, poukazy, papírenské zboží na společenské akce, vyučovací pomůcky a potřeby, vzdělávací publikace, studijní průvodce, učební materiály z papíru, učební a instruktážní pomůcky, tištěné školící materiály, tištěné vyučovací pomůcky, tištěné vzdělávací materiály, zpěvníky, dětské pracovní sešity, omalovánky, omalovánky pro dospělé, tištěné certifikáty, osvědčení a diplomy, vytištěné diplomy, výstavní pořadače, zarážky na knihy; (35) marketing, reklama, propagační služby, styk s veřejností, marketingový průzkum, analýzy v oblasti marketingu, marketingové studie a analýzy, cílený marketing, digitální marketing, partnerský marketing, internetový marketing, losování cen (organizování) pro účely propagace, poradenské služby v oblasti reklamy a propagačních činností, vývoj reklamních konceptů a kampaní, příprava a umístění inzerátů a reklam, inzeráty (příprava), grafická úprava pro reklamní účely, kreslení návrhů pro reklamní účely, vylepování plakátů, digitální reklamní služby, on-line reklama v počítačových komunikačních a sociálních sítích, provádění marketingových studií, televizní reklama, rozhlasová reklama, přímá marketingová reklama, reklama v časopisech, reklama v oblasti cestovního ruchu a cestování, reklama v tisku určená pro širokou veřejnost a v odborném tisku, reklamní služby v oblasti knih a literatury, zveřejňování propagačních textů, pronájem plakátovacích ploch, pronájem reklamních ploch a panelů, pronájem reklamního prostoru na internetu, distribuce letáků, brožur, tiskovin a vzorků pro reklamní účely, distribuce propagačních materiálů, rozšiřování reklamních materiálů, poskytování prostoru, času a médií pro reklamu, poskytování reklamního prostoru, pronájem reklamních billboardů, merchandising, obchodní propagace, tvorba reklamních předmětů a reklam, produktový marketing, služby knižního klubu s maloobchodním prodejem knih členům, služby průzkumu trhu pro vydavatele, správa členských programů, zajišťování předplatného on-line publikací pro třetí osoby, maloobchodní prodej knih a tiskovin, maloobchodní prodej uměleckých děl, maloobchodní prodej papírenského zboží a školních potřeb, maloobchodní prodej her a hraček, maloobchodní prodej hrmků a skleniček, on-line maloobchodní služby týkající se knih a papírenského zboží, velkoobchodní prodej knih a tiskovin, velkoobchodní prodej papírenského zboží, velkoobchodní prodej hraček, sekretářské služby, příprava dokumentů, počítačové zpracování textů, reprodukce dokumentů, fotokopírovací služby, výstřižková služba (monitorování zpráv), sestavování počítačových databází, sestavování seznamů adres, sestavování statistik; (41) poskytování muzejních prostor, poskytování muzejních zařízení a služeb, poskytování vybavení muzeí (prezentace, výstavy), služby muzejního kurátora, služby umělecké galerie, umělecké výstavy, výstavy v muzeích, průvodcovské služby v rámci této třídy, organizování, pořádání a vedení přednášek, sympózií, konferencí a kongresů, organizování výstav, organizování kulturních a uměleckých

výstav, organizování uměleckých soutěží, příprava a pořádání kulturních aktivit, organizování živých vystoupení, pořádání koncertů, vedení kulturních akcí a aktivit, filmové projekce, hudební vystoupení a představení, informace o výchově a vzdělávání, konzultační služby v oblasti vzdělávání, korespondenční kurzy, plánování přednášek a konferencí za účelem vzdělávání, pokročilé vzdělávání, organizování zájezdů pro vzdělávací účely, pořádání expozic pro vzdělávací účely, organizování vzdělávacích přednášek, pořádání a vedení workshopů (školení a vzdělávání), pořádání konferencí v oblasti vzdělávacích a kulturních aktivit, pořádání prezentací pro vzdělávací účely, pořádání soutěží pro vzdělávací účely, pořádání vzdělávacích soutěží prostřednictvím internetu a sociálních sítí, pořádání výstav ke kulturním a vzdělávacím účelům, poradenství vztahující se k výuce a vzdělávání, poskytování on-line výukových programů, poskytování výuky a vzdělávání, poskytování vzdělávacích kurzů, příprava a provádění vzdělávacích kurzů a seminářů, provozování vzdělávacích zařízení, půjčování vzdělávacích materiálů, školení učitelů, produkce filmů pro vzdělávací účely, tvorba vzdělávacích materiálů, tvorba vzdělávacích příruček, vydávání učebnic, vydávání vzdělávacích knih, vzdělávací a vývojové služby, vzdělávací semináře, vydávání ocenění v oblasti vzdělávání, akademie (vzdělávání), knihovni archivní služby, knihovnické služby, půjčování knih, poskytování informací o knihách, půjčování audioknih, půjčování knih a jiných publikací, půjčování filmů a zvukových nahrávek, půjčování fotografických reprodukcí, vydavatelská a nakladatelská činnost, publikování a vydávání časopisů a knih, publikování audioknih, služby vydávání map, korektury rukopisů, multimediální publikování, audio a video nahrávací služby, editování fotografií (redigování), on-line publikování, elektronické on-line publikace periodik a knih, elektronická nakladatelská činnost (služby), psaní scénářů, s výjimkou reklamních, zveřejňování fotografií, příprava dokumentárních programů k vysílání, příprava rozhlasových a televizních programů, produkce audiovizuálních pořadů a programů, produkce filmů a videa, produkce audioprogramů, produkce hudebních nahrávek, vydávání webových časopisů, výroba animací, výroba titulků, překladatelské a tlumočnické služby, pronájem audiozařízení, rezervace vstupenek na vzdělávací aktivity a akce.

- (730) **Statutární město Pardubice**, Pernštýnské náměstí 1, Pardubice, Pardubice-Staré Město, 53002, CZ  
(740) Ing. Marie Smrčková, Velflíkova 1431/10, Praha 6, Dejvice, 16000

- (210) **O-566160**  
(220) 25.08.2020  
(320) 25.08.2020  
(511) 14, 18, 35, 41  
(540)



- (510) (14) náramky (šperky), náušnice, růžence, náhrdelníky (šperky), přívěšky (šperky); (18) kabelky, batohy; (35) propagace, prezentace výrobků v komunikačních médiích pro účely maloobchodu; (41) pořádání a vedení workshopů (školení).  
(730) **Sochová Pavla**, 301, Závašice, 74221, CZ  
(740) NEUMANN LEJČEK KNAPEK s.r.o., Mgr. Adam Knapek, advokát, Jungmannova 733/6, Praha 1, 11000

- (210) **O-566161**  
(220) 25.08.2020  
(320) 25.08.2020  
(511) 21, 30, 35  
(540)

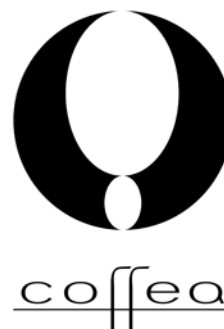

- (510) (21) keramika pro použití v domácnosti, keramika pro použití v kuchyni; (30) káva, nepražená káva, zrnková káva, mletá káva, káva bez kofeinu, čaj, zelený čaj, černý čaj, čaj oolong, bílý čaj, žlutý čaj, jasmínový čaj; (35) velkoobchodní prodej kávy, velkoobchodní prodej čajů, velkoobchodní prodej nádobí, velkoobchodní prodej hrnků a sklenic, maloobchodní prodej kávy, maloobchodní prodej čajů, maloobchodní prodej nádobí, maloobchodní prodej hrnků a sklenic, poskytování informací spotřebitelům v souvislosti s potravinami a nápoji.  
(730) **coffea.earth s.r.o.**, Schodová 1286/6, Brno, Černá Pole, 60200, CZ

- (210) **O-566205**  
(220) 27.08.2020  
(320) 27.08.2020  
(511) 16, 35, 41  
(540)

## ŠRÁMKOVA SOBOTKA

- (510) (16) beletrie, almanachy, encyklopedie, dětské knihy, dětské knihy s aktivitami, fantasy knihy, kapesní diáře a kalendáře, katalogy, knihy, komiksové knihy, komiksy, romány, rukopisné knihy, milostné romány, monografie, příručky (knihy), série beletristických knih, série nebeletristických knih, sborníky, ročenky (tištěné publikace), tištěné přednášky, tištěné publikace, tištěné příručky (průvodce), tištěné příběhy v ilustrované podobě, obrázkové knihy, záložky do knih, obalové materiály na knihy, obaly na knihy, obaly na dárky, obaly na zápisníky, papírové obálky na knihy, atlasy, mapy, ilustrované nástěnné mapy pro vzdělávací účely, brožury, brožury s programem, informační brožury, propagační publikace, programy akcí a událostí, časopisy, časopisy s plakáty, denní tisk (noviny), noviny, periodické publikace, odborné časopisy, tištěné periodické publikace, letáky, tiskoviny, zpravodaje, časové rozvrhy, nástěnné kalendáře, stolní diáře a kalendáře, stojany na kalendáře, trhací kalendáře, roční plánovací kalendáře, tištěné kalendáře, tištěné programy, tištěné informační letáky a listy, tištěné tiskové zprávy, pohlednice, obrázkové pohlednice, vánoční přání, fotografie, obrazové pohlednice, alba, fotoalba, stojany na fotografie, dárkové knihy, motivační blahopřání, děkovné karty (pohlednice), blahopřání, blahopřání (pohledy) ozvučná přání, upomínková alba, vzpomínkové knihy, památníčky pro děti, návštěvní knihy, natištěné karty, přívěšky na dárky, dárkové krabice, dárkové poukazy, dárkové tašky, plastové dárkové obaly, papírové dárkové tašky, obrazy, obrázky, reprodukcce obrazů, litografie, grafické tisky, karikatury, knižní štítky, ex libris, umělecké lepty a litografie, umělecké obrazy, rytiny a jejich reprodukcce, známky, pamětní aršíky známek, sběratelská alba, nálepky, nálepky na zeď, nástěnné ozdoby z papíru, tištěné emblémy (obtisky), papírenské zboží, a to obálky, prázdné poznámkové kartičky, bloky na kreslení, trhací bloky, zápisníky a bloky, záznamníky, sešity, skicáky, skicáře, dopisní papíry, hlavičkový papír, pastelky, barevné tužky, ořezávátko na tužky, pastelové křídly, pastely, plnicí pera, popisovače a fixy, psací soupravy, propisky, kuličková pera, propisoty, fixy, křídly, zvyrazňovače, značkovače, soupravy tužek, stojánky na tužky a pera, tužky na kreslení, tužky s gumou, psací desky a podložky, pořadače, desky, pořadače na dokumenty, desky na dokumenty, adresáře, seznam adres, seznamy adres (rejstříky), třídiče na poznámky, razidla, razítka, gumová razítka, těžítka, napínáčky, pozvánky, pozvánky na společenské akce, jmenovky, plakátky, prospekty, reklamní letáky a plakáty, poutače z papíru nebo lepenky, papírové plakáty, plány, vizitky, oznámení o společenských událostech, návštěvničky, papírové jmenovky, vstupenky, poukazy,

papírenské zboží na společenské akce, vyučovací pomůcky a potřeby, vzdělávací publikace, studijní průvodce, učební materiály z papíru, učební a instruktážní pomůcky, tištěné školící materiály, tištěné vyučovací pomůcky, tištěné vzdělávací materiály, zpěvníky, dětské pracovní sešity, omalovánky, omalovánky pro dospělé, tištěné certifikáty, osvědčení a diplomy, vytištěné diplomy, výstavní pořadače, zarážky na knihy; (35) marketing, propagace a reklama, propagační služby, styk s veřejností, marketingový průzkum, analýzy v oblasti marketingu, marketingové studie a analýzy, cílený marketing, digitální marketing, partnerský marketing, internetový marketing, losování cen (organizování) pro účely propagace, poradenské služby v oblasti reklamy a propagačních činností, vývoj reklamních konceptů a kampaní, příprava a umístění inzerátů a reklam, inzeráty (příprava), grafická úprava pro reklamní účely, kreslení návrhů pro reklamní účely, vylepování plakátů, digitální reklamní služby, on-line reklama v počítačových komunikačních a sociálních sítích, provádění marketingových studií, televizní reklama, rozhlasová reklama, přímá marketingová reklama, reklama v časopisech, reklama v oblasti cestovního ruchu a cestování, reklama v tisku určená pro širokou veřejnost a v odborném tisku, reklamní služby v oblasti knih a literatury, zveřejňování propagačních textů, pronájem plakátovacích ploch, pronájem reklamních ploch a panelů, pronájem reklamního prostoru na internetu, distribuce letáků, brožur, tiskovin a vzorků pro reklamní účely, distribuce propagačních materiálů, rozšiřování reklamních materiálů, poskytování prostor, času a médií pro reklamu, poskytování reklamního prostoru, pronájem reklamních billboardů, merchandising, obchodní propagace, tvorba reklamních předmětů a reklam, produktový marketing, služby knihovního klubu s maloobchodním prodejem knih členům, služby průzkumu trhu pro vydavatele, správa členských programů, zajišťování předplatného on-line publikací pro třetí osoby, maloobchodní prodej knih a tiskovin, maloobchodní prodej uměleckých děl, maloobchodní prodej papírenského zboží a školních potřeb, maloobchodní prodej her a hraček, maloobchodní prodej hrnků a skleniček, on-line maloobchodní služby týkající se knih a papírenského zboží, velkoobchodní prodej knih a tiskovin, velkoobchodní prodej papírenského zboží, velkoobchodní prodej hraček, sekretářské služby, příprava dokumentů, počítačové zpracování textů, reprodukce dokumentů, fotokopírovací služby, výstřížková služba (monitorování zpráv), sestavování počítačových databází, sestavování seznamů adres, sestavování statistik; (41) poskytování muzejních prostor, poskytování muzejních zařízení a služeb, poskytování vybavení muzeí (prezentace, výstavy), služby muzejního kurátora, služby umělecké galerie, umělecké výstavy, výstavy v muzeích, průvodcovské služby (organizování), organizování, pořádání a vedení přednášek, sympózií, konferencí a kongresů, organizování kulturních a uměleckých výstav, organizování uměleckých soutěží, příprava a pořádání kulturních aktivit, organizování živých vystoupení, pořádání koncertů, vedení kulturních akcí a aktivit, filmové projekce, hudební vystoupení a představení, informace o výchově a vzdělávání, konzultační služby v oblasti vzdělávání, korespondenční kurzy, plánování přednášek a konferencí za účelem vzdělávání, pokročilé vzdělávání, organizování zájezdů pro vzdělávací účely, pořádání expozic pro vzdělávací účely, organizování vzdělávacích přednášek, pořádání a vedení workshopů (školení a vzdělávání), pořádání konferencí v oblasti vzdělávacích a kulturních aktivit, pořádání prezentací pro vzdělávací účely, pořádání soutěží pro vzdělávací účely, pořádání vzdělávacích soutěží prostřednictvím internetu a sociálních sítí, pořádání výstav ke kulturním a vzdělávacím účelům, poradenství vztahující se k výuce a vzdělávání, poskytování on-line výukových programů, poskytování výuky a vzdělávání, poskytování vzdělávacích kurzů, příprava a provádění vzdělávacích kurzů a seminářů, provozování vzdělávacích zařízení, půjčování vzdělávacích materiálů, školení učitelů, produkce filmů pro vzdělávací účely, tvorba vzdělávacích materiálů, tvorba vzdělávacích příruček, vydávání učebnic, vydávání vzdělávacích knih, vzdělávací a vývojové služby, vzdělávací semináře, vydávání ocenění v oblasti vzdělávání, akademie (vzdělávání), knihovní archivní služby, knihovnické služby, půjčování knih, poskytování informací o knihách, půjčování audioknih, půjčování knih a jiných publikací, půjčování filmů a zvukových nahrávek, půjčování fotografických reprodukcí, vydavatelská a nakladatelská činnost, publikování a vydávání časopisů a knih, publikování audioknih, služby vydávání map, korektury rukopisů, multimediální publikování, audio a video nahrávací služby, editování fotografií (redigování), on-line publikování, elektronické on-line publikace periodik a knih, elektronická nakladatelská činnost (služby), psaní scénářů, s výjimkou reklamních, zveřejňování fotografií, příprava dokumentárních programů k vysílání, příprava rozhlasových a televizních programů, produkce audiovizuálních pořadů a programů, produkce filmů a videa, produkce audioprogramů, produkce hudebních nahrávek, vydávání webových časopisů, výroba animací, výroba titulků, překladatelské a

tlumočnické služby, pronájem audiozařízení, rezervace vstupenek na vzdělávací aktivity a akce.

(730) **Město Sobotka**, Boleslavská 440, Sobotka, 50743, CZ

(740) Ing. Marie Smrčková, Velflíkova 1431/10, Praha 6, Dejvice, 16000

(210) **O-566226**

(220) 28.08.2020

(320) 28.08.2020

(511) 35, 41

(540)

## Kestria

(510) (35) řízení lidských zdrojů a náborové služby, odborné obchodní poradenství; (41) vzdělávací a školící služby, organizování konferencí, výstav a soutěží.

(730) **IRC Global Executive Search Partners Association Ry**, Italahdenkatu 15-17, Helsinki, FI

(740) Jindyne s.r.o., U Statku 77, Mnichovo Hradiště, Hněvousice, 29501

(210) **O-566229**

(220) 28.08.2020

(320) 28.08.2020

(511) 30

(540)

## CHEETOS CRUNCHETOS

(510) (30) hotové snacky sestávající převážně z obilí, kukuřice, obilovin nebo jejich kombinací, včetně kukuřičných lupínků, tortilla chipsů, pita chipsů, rýžových chipsů, rýžových koláčků, rýžových sušenek, sušenek, preclíků, pufovaných snacků, popcornu, kandovaného popcornu, kandovaných arašídů, dipů pro snacky, salsy, tyčinek na bázi obilnin a kukuřice.

(730) **PepsiCo, Inc.**, 700 Anderson Hill Road, Purchase, New York 10577-1444, NY, US

(740) Všetečka Zelený Švorčík a partneři, advokátní a patentová kancelář, JUDr. Otakar Švorčík, Hálkova 1406/2, Praha 2, Nové Město, 12000

(210) **O-566233**

(220) 28.08.2020

(320) 28.08.2020

(511) 37, 42

(540)



(510) (37) provádění kopaných a vrtaných sond a jejich vyhodnocení, geotechnický dozor na stavbách; (42) geologický průzkum, vyhodnocování geologických průzkumů, provádění rešerší a posudků v oblasti geologie, projektování v oblasti geologie, provádění laboratorních rozborů hornin a zemin a jejich vyhodnocení, provádění analýzy geologických vzorků, odborné poradenství v oblasti geologie.

(591) Barevná

(730) **TERRAGEO, s.r.o.**, Jamská 2488/65, Žďár nad Sázavou, Žďár nad Sázavou 1, 59101, CZ

(740) Kania, Sedláč, Smola, s.r.o., Mendlovo náměstí 907/1a, Brno, Staré Brno, 60300

(210) **O-566240**

(220) 28.08.2020

(320) 28.08.2020

(511) 4, 9, 11, 14, 16, 18, 20, 21, 24, 25, 27, 35, 40

(540)

## JOY DESIGN

(510) (4) svíčky, čajové svíčky, parfémované svíčky; (9) ochranné masky, držáky uzpůsobené pro mobilní telefony, podložky pod myš, chladičí podložky pod notebooky, obaly na přenosné počítače (laptopy), pouzdra na brýle; (11)

svítidla, lampy, lustry; (14) hodinky, stolní hodiny, náramky (šperky), šperky, šperkovnice; (16) tištěné propagační materiály, kancelářské potřeby, informační brožury, fotografie, katalogy, kalendáře, papírové nebo plastové tašky, obaly (papírnické zboží), krabice lepenkové, papírové reklamní bannery, pořadače (kancelářské potřeby), propisky, pouzdra na pera, pera (kancelářské potřeby), ochranné obaly na knihy, pouzdra na psací potřeby (sady), zápisníky a bloky, sešity, rýsovací pravítka, gumy na gumování, stojany na fotografie, stojany na psací potřeby, stolní držátka na vizitky; (18) kožené tašky a peněženky, kožené peněženky na mince (vážky), kabelky, aktovky, kožená zavazadla, nákupní tašky, batohy, malé batohy (ruksaky), brašny přes rameno, brašny pro volný čas, klíčenky, kožené sáčky (obálky, váčky) na balení, obaly na dokumenty, pouzdra z kůže nebo kožené lepenky, pouzdra na klíče, platební karty a vizitky, kosmetické tašky (bez obsahu), deštníky, tašky, tašky (sportovní), kufrý a cestovní tašky (zavazadla), náprsní tašky; (20) nábytek, komody, stoly, židle, taburety (nábytek), postele, křesla, úložné boxy ze dřeva, police, věšáky (nábytek), nástěnné dekorace ze dřeva, dřevěné bedny, truhly, koše, matrace, podušky, polštáře (na spaní), polštáře (dekorativní), sedací pytle, třídní sedací soupravy (nábytek), policové skříně, knihovny, botníky, zrcadla, dřevěné krabice, stojany na deštníky, úložné boxy na polštáře (nábytek); (21) keramické džbány, keramické hrnky, keramické stolní nádoby, talíře, dekorace zhotovené z keramiky, dekorace zhotovené ze skla, džbány, šálky, hrnky, výrobky z porcelánu, nádoby z porcelánu, sklenice, nádoby na pití a barové příslušenství, skleněné mísy a misky, sklenice na svíčky (svícny), skleněné stojany na květiny, skleněné nádoby k domácímu použití, skleněné zboží, vázy, karafy, svícny; (24) lůžkoviny, prostěradla (textilie), povlečení, osušky, textilní ručníky, přikrývky (ložní), bytový textil, záclony a závěsy, potahy a povlaky na nábytek, povlaky na peřiny a prošívané deky, povlaky na polštáře, ubrusy (textilní), látkové prostírání, látkové kapesníky; (25) pánské, dámské a dětské oděvy, dámské šaty, pánská a dámská saka, kabáty, kalhoty a vesty, mikiny, bundy, parky, trička, halenky, blůzy, topy, overaly, sukně, kalhoty, šortky, legíny, košile, pánské obleky, kravaty, šátky, šály, plážové oděvy, pásky, sportovní oděvy, čelenky, pokrývky hlavy, lyžařské kukly, čepice (pokrývka hlavy), čepice s kšiltlem, svetry, rukavice, župany, plavky, tílka, nákrčníky, noční košile a pyžama, dámské spodní prádlo, pánské spodní prádlo, funkční spodní prádlo, termoprádlo, podprsenky, kalhotky, obuv, ponožky, návleky na ruce, návleky na nohy; (27) koberce, předložky, rohožky, koupelnové rohožky a předložky; (35) inzertní, reklamní a propagační činnost, reklama online v počítačových komunikačních sítích, marketing, poskytování zákaznických informací prostřednictvím internetu a sociálních sítí, maloobchodní služby zásilkového prodeje oblečení a obuvi, maloobchodní prodej výrobků uvedených výše ve třídách 4, 9, 11, 14, 16, 18, 20, 21, 24, 25 a 27; (40) šití oděvů, zakázkové krejčovství, vyšívání, zakázkový potisk látek dekorativními vzory.

- (730) **Lukšová Jaroslava**, č. p. 592, Čeladná, 73912, CZ  
(740) Patentový a známkový zástupce, Ing. Kateřina Gregorová, Jiráskovo náměstí 159/10, Ostrava, Moravská Ostrava, 702 00

(210) **O-566241**  
(220) 28.08.2020  
(320) 28.08.2020  
(511) 9  
(540)

**TRANYCO**

- (510) (9) spojky pro elektrická vedení, elektrické baterie, sluchátka, nabíječky elektrických baterií, pouzdra na chytré telefony (smartphony), reproduktorové skříně, chytré telefony (smartphony), USB flash disky, svorky na elektrické obvody.  
(730) **Shenzhen YinChen Technology Co.,LTD.**, 118D, SaiGe Communication Market, No. 1034 Huaqiang North Rd, SaiGe Industrial Building, No. 1034 Huaqiang North Rd, Fuqiang Community, Huaqiang North St, Futian, Shenzhen, CN  
(740) Mgr. Zuzana Šimonovská LL.M., Jaselská 311/25, Praha 6, Dejvice, 16000

(210) **O-566242**  
(220) 29.08.2020  
(320) 29.08.2020  
(511) 32  
(540)

**Royal Carlsbad Beer**

- (510) (32) pivo.  
(730) **Hekimyan Norayr**, Hamerská 83/75, Březová, 36001, CZ  
(740) Mgr. Bagrat Verdiyán, Rybná 678/9, Praha 1, Staré Město, 11000

(210) **O-566248**  
(220) 12.09.2020  
(320) 12.09.2020  
(511) 3, 41, 44  
(540)

**Krásovna**

- (510) (3) neléčivé kosmetické a toaletní přípravky, neléčivé přípravky pro ústní hygienu, parfumerní výrobky, éterické oleje, bělicí přípravky a další prací prostředky, přípravky na čištění, leštění, drhnutí a broušení; (41) vzdělávání, školení, zábava, sportovní a kulturní činnost; (44) lékařské služby, veterinární služby, péče o hygienu a krásu osob a zvířat, zemědělské služby v oblasti akvakultury, zahradnické a lesnické služby.  
(730) **Petrásková Monika Mgr.**, Brichtova 684/4, Praha 5, Hlubočepy, 15200, CZ

(210) **O-566255**  
(220) 31.08.2020  
(320) 31.08.2020  
(511) 35, 39, 41  
(540)

**APUL**

- (510) (35) administrativní služby, marketing, poradenské služby pro obchodní vedení, poskytování obchodních informací a rady pro spotřebitele ve výběru produktů a služeb, poskytování obchodních informací prostřednictvím webových stránek, poskytování online tržiště pro kupující a prodejce zboží a služeb, propagace, reklama, sjednávání a uzavírání obchodních transakcí pro třetí strany, správa zákaznických věrnostních programů, styk s veřejností, subdodavatelské služby (pomoc v obchodní činnosti), šíření reklamních materiálů, vedení počítačové evidence, venkovní reklama, vydávání reklamních textů, zásilková reklama, zásobovací služby pro jiné osoby (nákup zboží a služeb pro jiné podniky), zprostředkování propagace, zprostředkování reklamy, zprostředkování zaměstnání; (39) rezervace dopravy, zařízení přepravy osob pro jiné osoby prostřednictvím on-line aplikace, zprostředkování přepravy, organizování cest, informační a poradenské služby a zprostředkovatelské služby (v oblasti turistického ruchu, cestování a dopravy); (41) akademie (vzdělávání), elektronické publikování (DTP), fotografování, klubové služby (zábava nebo vzdělávání), koučink (školení), měření času při sportovních akcích, poradenství pro volbu povolání (v oblasti vzdělávání nebo školení), pořádání a vedení konferencí, pořádání a vedení kongresů, pořádání a vedení osobních vzdělávacích fór, pořádání a vedení seminářů, pořádání a vedení workshopů (školení), pořádání soutěží (vzdělávacích nebo zábavných), pořádání sportovních soutěží, poskytování elektronických publikací online bez možnosti stažení, poskytování filmů bez možnosti stažení prostřednictvím videa na objednávku, poskytování informací v oblasti vzdělávání, poskytování videí online bez možnosti stažení, praktický výcvik (předvádění), profesní rekválifikace.  
(730) **Asociace profesionálních učitelů lyžování a lyžařských škol, z.s.**, 150, Špindlerův Mlýn, 54351, CZ  
(740) Wimětal & Partneři, advokátní kancelář, s.r.o., Mgr. Lukáš Wimětal, Údolní 388/8, Brno, Veveří, 60200

(210) **O-566276**  
(220) 31.08.2020  
(320) 31.08.2020  
(511) 3, 5, 9, 16, 29, 30, 32, 33, 35, 41, 44  
(540)

**BYLINKOVÝ DOKTOR**

- (510) (3) drogistické a hygienické výrobky v rámci této třídy, čistící přípravky, výrobky z léčivých rostlin pro kosmetické účely, kosmetické oleje, masti a extrakty; (5) výrobky z léčivých rostlin, léčivé sušené bylinné směsi, oleje, masti a extrakty s léčivým účinkem, léčivé bylinné sirupy, léčivé čaje,

dietní, výživné, bezcholesterolové a bezlepkové výrobky, dietetické potraviny, potravní doplňky, klíčky z obilí, ze semen a z luštěnin, přípravky ze sladu - vše uvedené pro léčebné účely; (9) elektrické stroje a přístroje v rámci této třídy, data, databáze a jiné informační produkty na magnetických, elektronických a optických nosičích, související software a hardware, nosiče dat všeho druhu spadající do třídy 9, elektronické a datové sítě, nosiče záznamů nahrané i nenahrané, videokazety nahrané i nenahrané, audiokazety nahrané i nenahrané, audiovizuální programy, audioprogramy, audiovizuální díla, audiovizuální díla v digitální podobě, filmy a hudební díla na nosičích, cd a dvd disky, informace a záznamy v elektronické podobě, multimediální aplikace, elektronické multimediální nebo elektronické informační katalogy, elektronické časopisy, elektronická periodika a knihy v elektronické podobě, obaly na zvukové nosiče a videokazety; (16) výrobky z papíru, a to tiskoviny všeho druhu, periodické a neperiodické publikace, knihy, časopisy, informační brožury, příručky, letáky, tiskopisy, plakáty, pohledy ilustrované se zvukovou nahrávkou; (29) ovoce a zelenina sušená, konzervovaná či jinak upravená, maso a masné výrobky, mléko a mléčné výrobky, vejce a vaječné výrobky; (30) káva, čaj, kakao, cukr, sůl a výrobky z nich, bylinné čaje neléčivé, obilniny pro osobní konzumaci, müsli, ovesné a kukuřičné vločky, kukuřice pražená, rýže a výrobky z ní, cereální potraviny spadající do této třídy, cukr a výrobky z něj, cukrovinky všeho druhu, mouka, droždí a výrobky z nich - pečivo slané i sladké všeho druhu, trvanlivé pečivo, koření všeho druhu - sušené i tekuté, nálevy, dresinky, marinády a omáčky k ochucení, sójová mouka, krupice, potravinářské škroby a soli, potravinářské příchutě (aroma), byliny sušené, konzervované či jinak upravené; (32) nealkoholické nápoje všeho druhu spadající do této třídy, stolní vody, minerálky, šumivé nápoje, džusy, ovocné šťávy, sirupy, nektary, mošty, nápoje pro sportovce, iontové nápoje, nízkokalorické nápoje, energetické a povzbuzující nápoje (energy drinky), rozpustné nápoje v prášku a tabletách, pivo, nealkoholické pivo, sladové nápoje; (33) nápoje s alkoholickým základem a/nebo na bylinné bázi v rámci této třídy, a to likéry, destiláty, lihoviny, víno - všechny druhy, především jakostní víno, víno přívlastkové, archivní víno, šumivé víno, sekty, též stolní víno, alkoholické výtažky, alkoholické extrakty a esence z ovoce, hroznů a bylin, mošty s alkoholem, koktejly s alkoholem, alkoholické nápoje obsahující ovoce a/nebo byliny; (35) propagační, reklamní a inzertní činnost, reklamní materiály (aktualizace), předvádění zboží, reklamní agentura, aktualizování reklamních materiálů, rozšiřování a zasilání reklamních materiálů, především letáků, prospektů, katalogů, periodických a neperiodických publikací, tiskovin a různých vzorků, pronájem reklamní plochy, vydávání reklamních textů, rozhlasová a televizní reklama, venkovní reklama, organizace a pořádání výstav ke komerčním a reklamním účelům, prezentace uživatelů na stránkách world wide web v počítačové síti internet, zprostředkovatelská činnost v oblasti obchodu s výrobky uvedenými výše ve třídách 3, 5, 9, 16, 24, 28 a 32, reklamy, inzerce, on-line inzerce, obchodní a ekonomické poradenství, merchandising, franchising; (41) organizace kurzů, školení, vzdělávání a rekvalifikační činnost v oblasti regenerace, rekondice a kosmetické péče, nakladatelství a vydavatelství; (44) činnost poradenská v oblasti zdravého životního stylu, využívání přírodních léčivých zdrojů, služby lázeňské, léčební a rehabilitační, péče poradenská, ošetrovatelská, diagnostická, preventivní a léčebná, péče lázeňská, provozování lázní a provozování wellness, jmenovitě provozování činností umožňujících dosažení fyzické kondice (rehabilitace), masáže, rekondiční a regenerační služby, provádění léčebných procedur spojených s koupelemi a zábaly, poradenství v oboru lázeňství a zdravotní péče, odborné služby kadeřnické, kosmetické, manikérské, pedikérské a masérské, zemědělské, zahradnické a lesnické práce, pěstování a sklizení rostlin/plodin všeho druhu, pěstování bylinek, zahrádkářství, sadařství, vinařství (pěstování vinné révy), včelařství, údržba zeleně, chov zvířat, péče o zvířata, kosmetické a zkrášlovací služby, salony krásy, péče o tělo, masáže, lázně, fyzioterapie, dermatologie, dietetika, zdravotní, lékařské a ošetrovatelské služby, medicínské služby, alternativní medicínské služby, zdravotní diagnostika, léčitelské služby, poradna přírodního léčitelství, poskytování informací a poradenství v uvedených službách.

(730) **Mlčoch Zbyněk MUDr.**, 223, Určice, 79804, CZ

(210) **O-566283**  
 (220) 01.09.2020  
 (320) 01.09.2020  
 (511) 3, 16, 18, 20, 22, 24, 25, 35, 42  
 (540)

**dripbox**

(510) (3) čisticí prostředky, čisticí prostředky na čištění obuvi, syntetické čisticí prostředky na oděvy, čisticí prostředky ve spreji pro použití na textil, ubrusky obsahující čisticí prostředky; (16) plastové obaly, plastové sáčky, ubrusky obsahující čisticí prostředky; (16) plastové obaly, plastové sáčky, plastové nádoby na balení, plastové obalové nádoby, plastové nádoby jako obaly; (22) výrobky z textilií a textilních vláken; (24) látky, textilie, oděvní textilie; (25) obuv, oděvy, konfekční oděvy; (35) maloobchodní prodej oděvů, maloobchodní prodej oblečení, maloobchodní prodej obuvi, maloobchodní služby zaměřené na prodej oděvů a oděvních doplňků; (42) návrh oděvů, obuvi a kloboučnického zboží.

(730) **VIRAL GROUP s.r.o.**, Jana Masaryka 252/6, Praha 2, Vinohrady, 12000, CZ

(740) Vlčková a partneři, advokátní kancelář s.r.o., Mgr. Daniela Vlčková, Jana Masaryka 252/6, Praha 2, Vinohrady, 12000

(210) **O-566297**  
 (220) 02.09.2020  
 (320) 02.09.2020  
 (511) 1, 9, 10, 12, 17, 21, 25, 28, 35, 37, 42  
 (540)

**TUFO**

(510) (1) chemické látky pro výrobu lepidel, lepidla na pneumatiky cement, lepidla pro průmyslové účely, lepidlo pro obuv cement, průmyslové chemické látky, přípravky na konzervaci gumy, rozpouštědla gumy, směsi pro opravu duší pneumatik, směsi pro opravu pneumatik, tmel na pneumatiky, změkčovač; (9) aerometry, akcelerometry, antireflexní brýle, cyklokomputery, ergometry, automatické indikátory nízkého tlaku v pneumatikách, baterie pro elektrokola, brýle, elektrické zámky, chrániče hlavy pro sport, chytré hodinky, chytré náramky (měřicí přístroje), navigační přístroje, ochranné helmy pro sportovní účely, pouzdra na brýle; (10) nafukovací matrace pro lékařské účely, podložky na nemocniční lůžka, rukavice pro lékařské účely, pryžové pomůcky pro fyzická cvičení pro lékařské účely a rehabilitaci; (12) jízdní kola a jejich součásti a příslušenství, adhezivní gumové záplaty na opravy duší, bezdušové pneumatiky pro jízdní kola, blatníky na jízdní kola, brašny na jízdní kola, brzdy na jízdní kola, duše do pneumatik jízdních kol, elektrická jízdní kola, kola pro jízdní kola, náboje kol jízdních kol, ochranné kryty kol pro jízdní kola, paprsky pro kola jízdních kol, pneumatiky na jízdní kola, převody pro jízdní kola, pumpičky na pneumatiky jízdních kol, ráfky pro jízdní kola, rámy jízdních kol, řetězy na jízdní kola, řídítka na jízdní kola, sedla pro jízdní kola, sedlové brašny pro jízdní kola, stojánky jízdních kol, zvonky pro jízdní kola; (17) chemické směsi na opravy netěsností, lepící pásky galuskové, lepící pásky, jiné než pro kancelářské potřeby a jiné než pro lékařské účely či pro domácnost, pryžová vlákna, ne na textilní použití, výrobky z technické pryže, těsnicí materiály; (21) lahve, lahve na pití pro sportovní účely; (25) oděvy, obuv, pokrývky hlavy, oděvy pro cyklisty, rukavice (oděvy), sportovní obuv, sportovní oděvy, šátky na hlavu, šortkové sukně, trikoty; (28) cvičební a sportovní potřeby, duše do míčů na hraní, sportovní potřeby, výrobky z pryže pro sport a rekreaci, rukavice a jiné potřeby pro cyklistiku a motorismus neuvedené v jiných třídách, sportovní vybavení pro snowboard, windsurfing, kolečkové brusle, paragliding, horolezectví a vodní sporty, turistické a tábornické potřeby, vybavení tělocvičen, posilovače svalů, posilovací stroje, jízdní kola nehybná určená pro trénink, válce pro tato jízdní kola, rotopedy, sportovní trenážery, vybavení fitness center; (35) maloobchod a velkoobchod s výše uvedenými výrobky ve třídách 1, 9, 10, 12, 17, 21, 25, a 28; internetový obchod s výše uvedenými výrobky ve třídách 1, 9, 10, 12, 17, 21, 25, a 28, zprostředkovatelská činnost v oblasti obchodu s výše uvedenými výrobky ve třídách 1, 9, 10, 12, 17, 21, 25, a 28, propagační a reklamní služby vztahující se k výrobkům výše uvedeným ve třídách 1, 9, 10, 12, 17, 21, 25, a 28; (37) montáž, údržba, opravy a čištění jízdních kol, centrování kol pro jízdní kola; (42) výzkum a vývoj v oblasti chemických látek pro výrobu lepidel, výzkum a vývoj v oblasti lepidel, výzkum a vývoj v oblasti tmelů, výzkum a vývoj v oblasti jízdních kol, jejich součástí a příslušenství,



výzkum a vývoj v oblasti lepících pásek, výzkum a vývoj v oblasti výrobků z technické pryže.

(730) **TUFO, s.r.o.**, U Letiště 1857, Otrokovice, 76502, CZ

(740) Mgr. Marek Hylena, advokát, Staré náměstí 15, Česká Třebová, 56002

(210) **O-566299**

(220) 02.09.2020

(320) 02.09.2020

(511) 39, 41, 43

(540)

### Vprazejakodoma

(510) (39) organizování prohlídek pamětihodností a okružních jízd, služby průvodců a organizování cest a výletů, dopravní informace, poradenské a rezervační služby, poskytování turistických a cestovních informací, služby v oblasti rezervace turistických zájezdů, poskytování turistických cestovních informací, prostřednictvím internetu, poskytování informací turistům o exkurzích a poznávacích výletech, prohlídky [turistické], pořádání turistických výletů, služby osobního turistického průvodce; (41) rekreační informace, informace o zábavě, poskytování informací o rekreaci, informace týkající se kulturních aktivit; (43) informace o dočasném ubytování, poradenské a rezervační služby, poskytování informací vztahujících se k hotelům, poskytování informací o službách dočasného ubytování, poskytování informací vztahujících se k rezervování ubytování, poskytování on-line informací týkajících rezervací hotelů, poskytování informací o dočasném ubytování přes internet, elektronické informační služby vztahující se k hotelům, poskytování informací vztahujících se k ubytování přes internet, poskytování on-line informací vztahujících se k rezervacím ubytování na dovolenou, poskytování informací o možnostech ubytování na cestách a rezervování ubytování pro turisty.

(730) **Prague City Tourism a.s.**, Arbesovo náměstí 70/4, Praha 5, Smíchov, 15000, CZ

(740) ŠENKÝŘ PÁNIK, advokátní kancelář s.r.o., Na viničních horách 1834/24, Praha 6, Dejvice, 16000

(210) **O-566302**

(220) 02.09.2020

(320) 02.09.2020

(511) 35, 39, 41

(540)

### Follow Trevor

(510) (35) pomoc v obchodní a podnikatelské činnosti, management a administrativní služby, reklamní, marketingové a propagační služby; (39) balení a skladování zboží, doprava a přeprava, dopravní informace, poradenské a rezervační služby, parkování a uskladnění vozidel, parkoviště a uskladnění vozidel, kotviště, potrubní přeprava a distribuce prostřednictvím kabelů, přeprava a doprava, pronájem v souvislosti s dopravou a skladováním, rozvážkové služby, zprostředkování dopravních služeb; (41) překladatelské a tlumočnické služby, překladatelské služby, rezervace vstupenek na vzdělávací, zábavní a sportovní aktivity a akce a související rezervační služby, služby v oblasti vzdělávání, zábavy a sportu, výchova, zveřejňování, oznamování a psaní textů.

(730) **Follow Trevor, s.r.o.**, Dlouhá 705/16, Praha 1, Staré Město, 11000, CZ

(740) Mgr. Ing. Ladislav Málek, Vinohradská 89/90, Praha 3, Vinohrady, 13000

(210) **O-566303**

(220) 02.09.2020

(320) 02.09.2020

(511) 35, 39, 41

(540)

### Trevor

(510) (35) pomoc v obchodní a podnikatelské činnosti, management a administrativní služby, reklamní, marketingové a propagační služby; (39) balení a skladování zboží, doprava a přeprava, dopravní informace, poradenské a rezervační služby, parkování a uskladnění vozidel, parkoviště a uskladnění vozidel, kotviště, potrubní přeprava a distribuce prostřednictvím kabelů, přeprava a doprava, pronájem v souvislosti s dopravou a skladováním, rozvážkové služby, zprostředkování dopravních služeb; (41) překladatelské a tlumočnické služby, překladatelské služby, rezervace vstupenek na vzdělávací, zábavní a sportovní aktivity a akce a související rezervační služby, služby v oblasti vzdělávání, zábavy a sportu, výchova, zveřejňování, oznamování a psaní textů.

(730) **Follow Trevor, s.r.o.**, Dlouhá 705/16, Praha 1, Staré Město, 11000, CZ

(740) Mgr. Ing. Ladislav Málek, Vinohradská 89/90, Praha 3, Vinohrady, 13000

(210) **O-566305**

(220) 02.09.2020

(320) 02.09.2020

(511) 35, 41

(540)

### ALEXŮV SVĚT

(510) (35) reklama; (41) pořádání sportovních soutěží, zábava, online vydávání elektronických knih a časopisů, vydávání knih, vzdělávací služby, výuka.

(730) **Černí koně, z.s.**, Cyrilovská 48, Jirny, Nové Jirny, 25090, CZ

(740) Mgr. Petr Mikysek, Boleslavská 2178/13, Praha 3, 13000

(210) **O-566386**

(220) 07.09.2020

(320) 07.09.2020

(511) 25, 32, 33

(540)

JoyDa  
Cidre  
natural cidre

(510) (25) oděvy, obuv, kloboučnické zboží; (32) piva, minerální vody, šumivé nápoje a jiné nealkoholické nápoje, ovocné nápoje, nealkoholické mošty; (33) alkoholické nápoje (s výjimkou pív), jablečné mošty s alkoholem, zejména cider.

(730) **Joudal Lukáš**, Nad Šeberákem 542/10, Praha 4, Kunratice, 14800, CZ

(740) Ing. Jiří Walter, patentový zástupce, Počernická 54, Praha 10, 10800

(210) **O-566387**

(220) 07.09.2020

(320) 07.09.2020

(511) 25, 32, 33

(540)



"the art of an apple"

(510) (25) oděvy, obuv, kloboučnické zboží; (32) piva, minerální vody, šumivé nápoje a jiné nealkoholické nápoje, ovocné nápoje, nealkoholické mošty; (33) alkoholické nápoje (s výjimkou pív), jablečné mošty s alkoholem, zejména cider.

(591) Barevná

(730) **Joudal Lukáš**, Nad Šeberákem 542/10, Praha 4, Kunratice, 14800, CZ

(740) Ing. Jiří Walter, patentový zástupce, Počernická 54, Praha 10, 10800

(210) **O-566389**  
(220) 07.09.2020  
(320) 07.09.2020  
(511) 29, 35, 43  
(540)



- (510) (29) maso a masné výrobky, tepelně opracované masné výrobky, sušené maso, uzeniny, maso a masné výrobky konzervované, zavařené, zmrazené či jinak potravinářsky upravené a hotová jídla z uvedených produktů; (35) maloobchodní, velkoobchodní a elektronický prodej potravin, hotového jídla a potravinových doplňků, reklamní a marketingová činnost, reklamní a prodejní akce, předvádění výrobků, automatizované zpracování obchodních dat, poskytování obchodních a prodejních informací, poskytování obchodních slev; (43) vaření a příprava jídla na zakázku, catering, služby hostinské - provoz restaurací, kaváren, vináren, barů, cukráren, zařízení rychlého stravování a samoobslužných stravovacích zařízení, služby ubytovací - provoz hotelů, penzionů a jiných ubytovacích zařízení, poskytování informací a konzultace o stravování, pohostinství či ubytování.
- (730) **GOLDEN NUGGETS s.r.o.**, Krakovská 1363/12, Praha 1, Nové Město, 11000, CZ

(210) **O-566399**  
(220) 07.09.2020  
(320) 07.09.2020  
(511) 21  
(540)

### SONIXBUNNY

- (510) (21) elektrické zubní kartáčky.
- (730) **ASKELAX Agc/o TAX EXPERT Global AG**, Riedmatt 9, 6300 Zug, CH
- (740) Traplová Hadr Kubát, advokátní a patentová kancelář, Mgr. Jana Šuranová Traplová, advokátka, Přístavní 531/24, Praha 7, Holešovice, 17000

(210) **O-566409**  
(220) 07.09.2020  
(320) 07.09.2020  
(511) 35, 41, 42  
(540)



- (510) (35) činnost podnikatelských, organizačních a ekonomických poradců, zpracování dat, zejména z oblasti přípravy k certifikaci, zkušebnictví, normalizace, měření a kontroly, podnikové poradenství a obchodní management, analýzy systému řízení a dokumentace, analýzy nákladů, poskytování obchodních a podnikatelských informací, posuzování efektivnosti provozu a racionalizace práce, marketingové studie, kvalifikace firem, pomoc při řízení obchodních a průmyslových podniků, pomoc při řízení obchodní činnosti, poradenství v obchodní činnosti, sběr statistických informací, informační servis v obchodní oblasti; (41) vzdělávání, výchova, školení, pořádání kurzů a seminářů, poskytování vzdělávacích informací, přednášková činnost, vydavatelská a nakladatelská činnost; (42) příprava k certifikaci systémů řízení (například systémů managementu jakosti, systémů environmentálního managementu, systémů managementu bezpečnosti práce a ochrany zdraví při práci a dalších systémů řízení), zjišťování a ověřování shody s národními a mezinárodními normami a standardy, kontrola, inspekce, testování, zkoušení, vyhodnocování a prověřování výrobků a služeb, zejména v oblasti jejich jakosti, dopadů na životní prostředí a bezpečnosti práce a ochrany zdraví při práci, koordinace,

metodické zabezpečení a tvorba pravidel pro certifikaci, konzultace, zejména v oblasti certifikace, zkušebnictví, normalizace a měření, poskytování informací z oblasti certifikace, zkušebnictví, normalizace, měření a kontrol, vypracování technických posudků a prověrek, výzkumná a vývojová činnost, software jako služba (SaaS), poradenství v oblasti informačních technologií, příprava programů na zpracování dat, návrh a vývoj programů pro zpracování dat, pronájem softwaru na zpracování dat, hosting webových portálů, navrhování webových portálů, hosting internetových stránek, tvorba, údržba a hosting webových stránek pro druhé, hosting mobilních aplikací, hosting interaktivních aplikací, hosting digitálního obsahu, hosting platform na internetu, hosting multimediálního vzdělávacího obsahu, hosting transakčních platform na internetu, hosting komunikačních platform na internetu, hosting paměťového prostoru na internetu, hosting počítačových dat, souborů, aplikací a informací, hosting on-line webové stránky pro vytváření a hosting mikrowebových stránek pro podniky.

- (591) Barevná  
(730) **Q - COM, spol. s r.o.**, Tkalcovská 799/14, Brno, Zábřovice, 60200, CZ  
(740) PatentEnter s.r.o., Koliště 1965/13a, Brno, Černá Pole, 60200

(210) **O-566410**  
(220) 07.09.2020  
(320) 07.09.2020  
(511) 16, 41  
(540)

### Gourmetologie

- (510) (16) tištěná literatura, tištěná kuchařka; (41) zábava, vzdělávací aktivity pro rozvoj schopností osob, vydávání knih, vzdělávací služby.
- (730) **Gregor Brzobohatý Ondřej**, Zborovská 715/36, Praha 5, Smíchov, 15000, CZ
- (740) Mgr. Markéta Vochoska Haindlová LL.M., advokátka, Dlouhá 735/25, Praha 1, Staré Město, 11000

(210) **O-566411**  
(220) 07.09.2020  
(320) 07.09.2020  
(511) 41  
(540)

### Alfons Mucha

- (510) (41) film, filmová distribuce, filmová projekce, výroba filmů, filmová produkce a natáčení, zábava.
- (730) **Gregor Brzobohatý Ondřej**, Zborovská 715/36, Praha 5, Smíchov, 15000, CZ
- (740) Mgr. Markéta Vochoska Haindlová LL.M., advokátka, Dlouhá 735/25, Praha 1, Staré Město, 11000

(210) **O-566412**  
(220) 07.09.2020  
(320) 07.09.2020  
(511) 41  
(540)

### MUCHA

- (510) (41) film, filmová distribuce, filmová projekce, výroba filmů, filmová produkce a natáčení, zábava.
- (730) **Gregor Brzobohatý Ondřej**, Zborovská 715/36, Praha 5, Smíchov, 15000, CZ
- (740) Mgr. Markéta Vochoska Haindlová LL.M., advokátka, Dlouhá 735/25, Praha 1, Staré Město, 11000

(210) **O-566417**  
(220) 08.09.2020  
(320) 08.09.2020  
(511) 41, 44  
(540)



(510) (41) vzdělávací služby ve zdravotnictví; (44) , zdravotnické služby, služby zdravotnického personálu.  
(591) Barevná  
(730) **EDUMED s.r.o.**, Dělnické domy 81, Broumov, Poříčí, 550 01, CZ

(210) **O-566425**  
(220) 08.09.2020  
(320) 08.09.2020  
(511) 35, 36, 41, 45  
(540)



Brzobohatý, Brož & Honsa

(510) (35) reklamní, marketingové a propagační služby, poradenství v oboru řízení obchodní činnosti a marketingu, obchodní poradenství v oblasti propagační činnosti, obchodní služby a informace pro spotřebitele, pomoc v obchodní a podnikatelské činnosti, management a administrativní služby, poradenství v oblasti auditů, administrativní podpora a zpracování dat [služby], zpracování, systematizace a správa dat, poradenství ohledně prodeje firem, poradenství (odborné obchodní), poradenství v oblasti podnikání, akvizice (poradenství v oblasti -), obchodní poradenství pro firmy; (36) , finanční poradenství, poradenství v oblasti pojišťovnictví, poradenství v oblasti zajištění, informace o pojištění a poradenství, poradenství vztahující se k pojištění, poradenství a informace v oblasti pojištění a financí, osobní pojistné služby v oblasti poskytování právního poradenství, služby nemovitostní (realitní služby), finanční a peněžní služby a bankovní služby, poradenství v oblasti bytových investic, služby v oblasti investičního svěřenectví a poradenství, finanční poradenství v oblasti investic do nemovitostí, služby v oblasti investičního poradenství vztahující se k nemovitostem; (41) , zveřejňování, oznamování a psaní textů, poradenství v oblasti školení a dalšího vzdělávání, školicí služby zaměřené na poradenství v oblasti managementu, poradenství a personalizované vzdělávání v oblasti povolání [školicí a vzdělávací poradenství]; (45) , právní poradenství, poradenství při soudních sporech, právní poradenství a zastupování, poradenství týkající se patentové ochrany, poradenství týkající se licencování patentů, poradenství v oblasti průmyslového vlastnictví, poradenství v oblasti správy autorských práv, poradenství týkající se osobních právních záležitostí, poradenství v otázkách práv duševního vlastnictví, právní poradenství vztahující se k franchisingu, poradenství týkající se zabezpečení ochranných známek, poradenství týkající se ochrany průmyslových vzorů, poradenství týkající se registrace názvů domén, arbitrážní služby, advokátní a právní služby, advokátní služby, arbitrážní, zprostředkovatelské služby a služby v oblasti řešení sporů, informace vztahující se k právním záležitostem, informační a poradenské služby vztahující se k právním záležitostem, konzultace v oblasti vedení sporů, mimosoudní řešení sporů, poradenské služby v oblasti práva, právní advokátní služby, právní asistence při sestavování smluv, právní konzultace v oblasti daní, právní služby pro firmy, právní služby související se sjednáváním smluv pro třetí strany, právní služby týkající se zakládání a registrací společností, služby pomoci při vedení soudních sporů, služby právní pomoci.

(730) **Brzobohatý Brož & Honsa s.r.o.**, Soukenická 1194/13, Praha 1, Nové Město, 11000, CZ

(210) **O-566432**  
(220) 08.09.2020  
(320) 08.09.2020  
(511) 5  
(540)

**COLICIA**

(510) (5) farmaceutické výrobky, zejména homeopatické farmaceutické výrobky.  
(730) **BOIRON**, 2 Avenue de l'Ouest Lyonnais, MESSIMY., 69510, FR  
(740) Všeťečka Zelený Švorčík a partneři, advokátní a patentová kancelář, JUDr. Michal Havlík, Hálkova 1406/2, Praha 2, Nové Město, 12000

(210) **O-566454**  
(220) 09.09.2020  
(320) 09.09.2020  
(511) 9, 38, 42  
(540)



(510) (9) zařízení pro monitorování informačních technologií, počítače, počítačové programy – software, počítačové informační nebo komunikační systémy a technologie, počítačové sítě; (38) samostatný přenos dat nebo informací prostřednictvím telekomunikačních zařízení, počítačů, služby zabezpečující audiovizuální komunikaci prostřednictvím informačních a telekomunikačních sítí kupř. počítačové sítě internet a intranet, satelitu apod., výměna a šíření informací a zpráv prostřednictvím telekomunikační sítě, datové sítě, informační nebo komunikační nebo elektronické techniky, poskytování přístupu k on-line službám, služby webových portálů, počítačový přenos obrazu a zvuku, komunikace a transakce v telekomunikační síti, informační služby na internetu v oblasti telekomunikací, poskytování datových a telekomunikačních služeb, služby konverze přenosového protokolu formátu a kódu v rámci telekomunikací, služby zprostředkování přístupu k počítačové síti, služby datové sítě, pronájem informačních a komunikačních míst v rámci telekomunikací; (42) poskytování software – tvorba počítačových programů (programování počítačů), programátorský servis – instalační a servisní služby v oblasti počítačového software, informačních systémů a technologií, výzkum, vývoj a projektování software a hardwaru, počítačové analýzy, implementace v oblasti informačních technologií, správa počítačů a počítačových sítí, testování počítačů a software, pronájem software a počítačové techniky, konzultační a poradenská činnost v oblasti software, počítačů a informačních a komunikačních technologií, tvorba a poskytování internetových (webových) aplikací, počítačová grafika, počítačová simulace, technické projektování ve výpočetní technice, poskytování vyhledávacích nástrojů pro vyhledávání na internetu.

(591) Barevná  
(730) **Business Logic s.r.o.**, Nad Stráněmi 5656, Zlín, 76005, CZ

(210) **O-566466**  
(220) 10.09.2020  
(320) 10.09.2020  
(511) 5, 32, 33  
(540)



(510) (5) výrobky farmaceutické, zdravotnické, dietické, obvazy; (32) piva, nealkoholické nápoje, minerální a sycené vody, nápoje a šťávy ovocné, sirupy a jiné nealkoholické přípravky ke zhotování nápojů; (33) alkoholické nápoje, alkoholické přípravky pro výrobu nápojů.

(591) Barevná

(730) **Jarošková Andrea**, Pelcova 765, Mutěnice, 69611, CZ

(210) **O-566519**  
(220) 11.09.2020  
(320) 11.09.2020  
(511) 24, 27, 28  
(540)

### NAYAVITA

(510) (24) látkové ručníky, piknikové deky; (27) podložky na jógu; (28) hrací deky (pro kojence).

(730) **NAYAVITA s.r.o.**, Radniční 133/1, České Budějovice, České Budějovice 1, 37001, CZ

(740) Mgr. Tomáš Svoboda, advokát, Na Poříčí 1047/26, Praha 1, Nové Město, 11000

(210) **O-566623**  
(220) 15.09.2020  
(320) 15.09.2020  
(511) 43, 44  
(540)



### Domov třetího věku

Centrum zdravotních a sociálních služeb

(510) (43) domovy pro seniory; (44) ošetrovatelské služby, zdravotní péče, fyzioterapie, pronájem zdravotnického vybavení.

(591) Barevná

(730) **Domov třetího věku s.r.o.**, Za Mototechnou 1114/4, Praha 5, Stodůlky, 15500, CZ

(740) JUDr. Josef Pavelka, advokátní kancelář, JUDr. Josef Pavelka, advokát, Na Srážku 2071/6, Praha 4, Modřany, 14300

(210) **O-566625**  
(220) 15.09.2020  
(320) 15.09.2020  
(511) 3, 5  
(540)

### HERBALMED AntiVirus

(510) (3) kosmetické přípravky, parfumerie, přípravky pro osobní hygienu, přípravky pro ústní hygienu, bylinné výtažky pro kosmetické účely; (5) hygienické přípravky a výrobky, léčiva a veterinární přípravky a výrobky, potravní doplňky a dietetické přípravky, přípravky na dezodoraci a čištění vzduchu, přípravky proti rostlinným a živočišným škůdcům, zubní přípravky a výrobky a léčebné zubní pasty, léčivé byliny, bylinné doplňky, tekuté bylinné doplňky, bylinné léky, bylinné čaje (léčivé nápoje), bylinné výtažky pro léčebné účely, pastilky z bylinkového medu proti bolení v krku, léčivé pastilky, pastilky na bolest v krku, pastilky proti kašli pro lékařské účely.

(730) **PQ PARTNERS LIMITED**, Athinon 5, Nicosia, CY

(740) JUDr. Tomáš Vymazal, advokát, Wellnerova 1322/3c, Olomouc, Nová Ulice, 77900

(210) **O-566626**  
(220) 15.09.2020  
(320) 15.09.2020  
(511) 3, 5  
(540)

### HERBALMED Medical Antivirus

(510) (3) kosmetické přípravky, parfumerie, přípravky pro osobní hygienu, přípravky pro ústní hygienu, bylinné výtažky pro kosmetické účely; (5) hygienické přípravky a výrobky, léčiva a veterinární přípravky a výrobky, potravní doplňky a dietetické přípravky, přípravky na dezodoraci a čištění vzduchu, přípravky proti rostlinným a živočišným škůdcům, zubní přípravky a výrobky a léčebné zubní pasty, léčivé byliny, bylinné doplňky, tekuté bylinné doplňky, bylinné léky, bylinné čaje (léčivé nápoje), bylinné výtažky pro léčebné účely, pastilky z bylinkového medu proti bolení v krku, léčivé pastilky, pastilky na bolest v krku, pastilky proti kašli pro lékařské účely.

(730) **PQ PARTNERS LIMITED**, Athinon 5, Nicosia, CY

(740) JUDr. Tomáš Vymazal, advokát, Wellnerova 1322/3c, Olomouc, Nová Ulice, 77900

(210) **O-566627**  
(220) 15.09.2020  
(320) 15.09.2020  
(511) 3, 5  
(540)

### STOPVIRUS Dr. Weiss

(510) (3) kosmetické přípravky, parfumerie, přípravky pro osobní hygienu, přípravky pro ústní hygienu, bylinné výtažky pro kosmetické účely; (5) hygienické přípravky a výrobky, léčiva a veterinární přípravky a výrobky, potravní doplňky a dietetické přípravky, přípravky na dezodoraci a čištění vzduchu, přípravky proti rostlinným a živočišným škůdcům, zubní přípravky a výrobky a léčebné zubní pasty, léčivé byliny, bylinné doplňky, tekuté bylinné doplňky, bylinné léky, bylinné čaje (léčivé nápoje), bylinné výtažky pro léčebné účely, pastilky z bylinkového medu proti bolení v krku, léčivé pastilky, pastilky na bolest v krku, pastilky proti kašli pro lékařské účely.

(730) **PQ PARTNERS LIMITED**, Athinon 5, Nicosia, CY

(740) JUDr. Tomáš Vymazal, advokát, Wellnerova 1322/3c, Olomouc, Nová Ulice, 77900

(210) **O-566629**  
(220) 15.09.2020  
(320) 15.09.2020  
(511) 16, 24, 35  
(540)

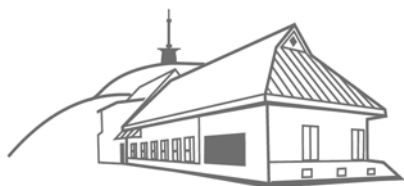

(510) (16) tištěné propagační materiály, papírové podtácky, papírové ubrusy, informační brožury, fotografie, katalogy, kalendáře, prospekty, papírové nebo plastové tašky, obaly (papírové zboží), dárkové lepenkové krabice na balení, reklamní bannery v rámci třídy 16; (24) lůžkoviny, prostěradla (textilie), povlečení, osušky, textilní ručníky, přikrývky (ložní), bytový textil, záclony a závěsy, potahy a povlaky na nábytek, koupelnový textil, s výjimkou oděvů, povlaky na peřiny a prošívané deky, povlaky na polštáře, přehozy na postele, ubrusy a ubrousky, ne papírové, látkové prostírání, látkové kapesníky; (35) inzertní, reklamní a propagační činnost, reklama online v počítačových komunikačních sítích, marketing, poskytování zákaznických informací prostřednictvím internetu a sociálních sítí.  
(730) **MARATEX s.r.o.**, Vojanova 946, Frýdek-Místek, Místek, 738 01, CZ  
(740) Patentový a známkový zástupce, Ing. Kateřina Gregorová, Jiráskovo náměstí 159/10, Ostrava, Moravská Ostrava, 702 00

(210) **O-566665**  
(220) 17.09.2020  
(320) 17.09.2020  
(511) 35, 36  
(540)



(510) (35) reklamní služby; (36) , oceňování a odhady nemovitostí, služby finančního poradenství.

(730) **XP invest, s. r. o.**, Mánesova 1374/53, Praha 2, Vinohrady, 12000, CZ

(210) **O-566666**  
(220) 17.09.2020  
(320) 17.09.2020  
(511) 3

(540) **PLANTHÉ. ZDRAVÍ A KRÁSA V  
JEDNÉ KAPCE.**

(510) (3) kosmetické přípravky, parfumerie, přípravky pro osobní hygienu, čisticí prostředky a vonné přípravky, přípravky pro ústní hygienu, mýdla a gely, přípravky do koupele, přípravky pro péči o pleť, oči a nehty, přípravky pro péči o vlasy, bylinky do koupele, bylinné výtažky pro kosmetické účely, přípravky pro osobní hygienu a kosmetické přípravky, líčidla, vonné oleje a aromatické výtažky, kosmetika obsahující kyselinu hyaluronovou, pleťové oleje.  
(730) **PQ PARTNERS LIMITED**, Athinon 5, Nicosia, CY  
(740) JUDr. Tomáš Vymazal, advokát, JUDr. Tomáš Vymazal, Wellnerova 1322/3c, Olomouc, Nová Ulice, 77900

(210) **O-566691**  
(220) 18.09.2020  
(320) 18.09.2020  
(511) 9, 36, 42  
(540)

**CLINPAS**

(510) (9) software pro webové aplikace a servery; (36) , finanční převody a transakce a platební služby; (42) , klinické studie.  
(730) **Alhena s.r.o.**, Braškovská 248/10, Praha 6, Liboc, 16100, CZ

### Zamítnuté a částečně odmítnuté/zamítnuté přihlášky ochranných známek po zveřejnění

Zjistí-li Úřad v průběhu řízení o námitkách, že přihlašovaná ochranná známka nespĺňuje podmínky pro zápis, přihlášku zamítne. Zjistí-li, že přihlašovaná ochranná známka nespĺňuje podmínky pro zápis jen pro některé výrobky nebo služby, přihlášku odmítne/zamítne v rozsahu výrobků nebo služeb, pro které přihláška nespĺňuje podmínky zápisu. S ohledem na tuto skutečnost, obsahuje tato kapitola údaje o rozhodnutích o zamítnutí přihlášky ochranné známky v celém nebo částečném rozsahu na základě ustanovení § 26 zákona č. 441/2003 Sb.

Údaje o výsledku rozhodnutí (zamítnutí přihlášky, částečné odmítnutí/zamítnutí přihlášky) jsou uvedeny jako datum právní moci rozhodnutí/výsledek rozhodnutí.

(210) **O-540069**

(540)

**SUPERVEGET GURMAN**

15.09.2020/NABYTÍ P.M. - ZAMÍTNUTÍ PŘIHLÁŠKY PO ZVEŘEJNĚNÍ

(210) **O-542644**

(540)



**ŠUFÁNKOVO**

10.09.2020/NABYTÍ P.M. - ZAMÍTNUTÍ PŘIHLÁŠKY PO ZVEŘEJNĚNÍ

(210) **O-541721**

(540)



15.09.2020/NABYTÍ P.M. - ZAMÍTNUTÍ PŘIHLÁŠKY PO ZVEŘEJNĚNÍ

(210) **O-542645**

(540)



**ŠUFÁNKOVA  
TYČINKA**

10.09.2020/NABYTÍ P.M. - ZAMÍTNUTÍ PŘIHLÁŠKY PO ZVEŘEJNĚNÍ

(210) **O-542643**

(540)



14.09.2020/NABYTÍ P.M. - ZAMÍTNUTÍ PŘIHLÁŠKY PO ZVEŘEJNĚNÍ

(210) **O-558698**

(540)



**PROGRESS  
DEVELOPMENT**

25.09.2020/NABYTÍ P.M. - ČÁSTEČNÉ ZAMÍTNUTÍ PŘIHL. PO ZVEŘ.

### Zamítnuté námítky týkající se ochranných známek

V průběhu řízení o námítkách může být Úřadem zjištěno, že přihlašovaná ochranná známka, která byla zveřejněna ve Věstníku, nezasahuje do zákonem chráněných starších práv třetích osob, tzv. namítajících, uvedených v ustanovení § 7 zákona č. 441/2003 Sb., a proto Úřad námítky zamítne. Údaje o rozhodnutích o zamítnutí námítek na základě ustanovení § 26 zákona č. 441/2003 Sb. jsou obsaženy v této kapitole.

(210) **O-540479**

(540)

**RetroHerna**

15.09.2020/ NABYTÍ P.M. – ZAMÍTNUTÍ NÁMITEK

---

(210) **O-556650**

(540)

**FANTASY SWIM**

15.09.2020/ NABYTÍ P.M. – ZAMÍTNUTÍ NÁMITEK

---

(210) **O-549391**

(540)

**NEXUS**

19.09.2020/ NABYTÍ P.M. – ZAMÍTNUTÍ NÁMITEK

---

(210) **O-560755**

(540)

(210) **O-552650**

(540)

**CZECH SPA BEERLAND**

22.09.2020/ NABYTÍ P.M. – ZAMÍTNUTÍ NÁMITEK

---

**REFRAKT  METR**

(210) **O-552651**

(540)

**CZECH BEERLAND**

22.09.2020/ NABYTÍ P.M. – ZAMÍTNUTÍ NÁMITEK

---

18.09.2020/ NABYTÍ P.M. – ZAMÍTNUTÍ NÁMITEK

---





## Zápisy ochranných známek bez změny ve vztahu ke zveřejněným přihláškám

- (111) **381634**  
(220) 08.02.2017  
(320) 08.02.2017  
(442) 17.06.2020  
(151) 23.09.2020  
(730) **Provodínské písky a.s.**, Provodín 165, Provodín, 47167, CZ  
(740) Janstová, Smetana & Nevečeřal, Mgr. Martin Smetana, Vinohradská 404/19, Praha 2 - Vinohrady, 12000

(210) O-537248  
(510) (1) minerální suroviny a povrchově upravené minerální suroviny jmenovitě slévárenský písek, zirkonový písek, písky k použití v hutích; (19) minerální suroviny a povrchově upravené minerální suroviny, jmenovitě pro použití ve stavební chemii, stavebnictví a sklářství, písek, šterkopísek a kámen, stavební písek, křemenný písek, písek k přípravě betonu, písek k použití ve stavebnictví, sklářský písek, akvarijní písek; (35) obchodní a zprostředkovatelská činnost s průmyslovými minerály a písky uvedenými výše ve třídách 1 a 19; (37) provádění geologických kutacích prací, jmenovitě těžba a získávání průmyslových materiálů s pomocí těžebních zařízení, těžba písku, šterkopísku a kamene, stavebnictví, provádění staveb budov, silnic a inženýrských sítí, projektová činnost ve stavebnictví, opravy stavebních strojů a zařízení, opravy stavebního nářadí a nástrojů, pronájem stavebního nářadí, nástrojů, konstrukčního materiálu a mechanizace; (40) úprava a zpracování písku a průmyslových minerálů s pomocí úpravnických zařízení.

(511) 1, 19, 35, 37, 40

(540) **PROVODÍNSKÉ PÍSKY**

- (111) **381635**  
(220) 02.08.2017  
(320) 02.08.2017  
(442) 17.06.2020  
(151) 23.09.2020  
(730) **Mattoni 1873 a.s.**, Horova 3, Karlovy Vary, 36021, CZ  
(740) AK Mrázek - Mrázková, JUDr. Josef Mrázek, Pernerova 11, Praha 8, 18600

(210) O-541331  
(510) (32) minerální vody, pramenité vody, stolní vody, limonády, nealkoholické šumivé nápoje, minerální vody ochucené a jiné nealkoholické nápoje, přípravky na výrobu minerální vody, přírodní či perlivé vody (minerální nebo neminerální), ovocné nebo zeleninové nápoje, sodovky, nealkoholické ovocné nebo zeleninové výtažky v rámci této třídy.

(511) 32

(540)



- (111) **381636**  
(220) 02.08.2017  
(320) 02.08.2017  
(442) 17.06.2020  
(151) 23.09.2020  
(730) **Mattoni 1873 a.s.**, Horova 1361/3, Karlovy Vary, 36001, CZ  
(740) AK Mrázek - Mrázková, JUDr. Josef Mrázek, Pernerova 11, Praha 8, 18600

(210) O-541332  
(510) (32) minerální vody, pramenité vody, stolní vody, limonády, nealkoholické šumivé nápoje, minerální vody ochucené a jiné nealkoholické nápoje, přípravky na výrobu minerální vody, přírodní či perlivé vody (minerální nebo neminerální), ovocné nebo zeleninové nápoje, sodovky, nealkoholické ovocné nebo zeleninové výtažky v rámci této třídy.

(511) 32

(540)



- (111) **381637**  
(220) 24.10.2019  
(320) 24.10.2019  
(442) 17.06.2020  
(151) 23.09.2020  
(730) **Dědek Jan**, Žitná 657/13, Praha 1, Nové Město, 11000, CZ  
(210) O-559367

(510) (9) přístroje vědecké, hasicí, počítače, magnetické nosiče, aparáty a přístroje elektronické, fotografické, filmové, optické, aparáty pro záznam, převod, reprodukci zvuku nebo obrazu, magnetické supporty zvukových záznamů, audiovizuální díla na jakémkoliv nosiči ve tř. 9, filmové kamery, filmové přístroje, obaly na zvukové nosiče, gramofonové desky, přístroje pro zpracování informací, zařízení výpočetní techniky, programové vybavení pro počítače na nosičích, nosiče magnetických záznamů nahrané i nenahrané, audiokazety a videokazety nahrané i nenahrané, CD disky; (16) papír, kancelářské potřeby, lepenka, plakáty, fotografie, pohlednice, gratulace, dopisní papíry, obálky, kalendáře, zejména nástěnné a stolní, samolepky, obtisky, poznámkové bloky, desky na spisy, pořadače, omalovánky, aktivity books, balicí papír, školní sešity, skicáky, tužky, pastelky, tuhy, gummy, ořezávátka na tužky, penály, papírové tašky, umělohmotné tašky, papírové kapsničky, tiskoviny, časopisy, periodika, knihy, tiskárenské výrobky, lepidla na papír a pro domácnost, materiály pro umělce, štětce, kancelářské potřeby patřící do třídy 16, učební pomůcky (s výjimkou přístrojů), papírové obaly, obaly z plastických hmot zařazené v této třídě; (35) inzertní a reklamní činnost, reklamní, inzertní a propagační činnost, prodej reklamního času inzerentům; (38) spoje, pošta, televizní vysílání, rozšiřování televizního vysílání, přenosy zpráv, přenos zpráv a obrazových informací pomocí počítače, přenášení vysílání pomocí satelitních družic, šíření audiovizuálních děl, vysílání kabelové televize, technické a organizační zabezpečení televizního vysílání; (41) výchovná a zábavní činnost, nakladatelská a vydavatelská činnost, nahrávání nosičů zvukových a/nebo obrazových, agenturní činnost v oblasti kultury v rámci této třídy, tvorba a vydávání audiovizuálních děl, půjčování nahraných a nosičů zvukových a/nebo obrazových záznamů, výchovná a zábavní činnost, organizace a prezentace her a soutěží pro veřejnost, tvorba televizních pořadů.

(511) 9, 16, 35, 38, 41

(540)



- (111) **381638**  
(220) 24.11.2019  
(320) 24.11.2019  
(442) 17.06.2020  
(151) 23.09.2020  
(730) **ELKOV elektro a.s.**, Kšírova 701/255, Brno, Horní Heršpice, 61900, CZ  
(740) Ing. Jiří Dohnal, patentový zástupce, Nedbalova 486/29, Brno, Kohoutovice, 62300

(210) O-560066

(510) (6) obecné kovy v surovém a polozpracovaném stavu a jejich slitiny, kovové stavební materiály, kabely a kovové dráty neelektrické, zámečnické a klempířské výrobky kovové, kovové nádoby, kovové nádrže a kovové

tanky stabilní všech velikostí na kapaliny a plyny, tlakové i beztlaké, zásobníky kovové na sypné nebo vytékání schopné materiály, kovové potrubní rozvody, kovové konstrukce, haly (kovové konstrukce), kovové trubky a roury, kovové navijáky nemechanické pro navijení hadic, kovové hadice, řetězy v rámci této třídy, ocelové kuličky, hřebíky, šrouby a ostatní spojovací materiály kovový; (7) stroje s mechanickým pohonem, včetně pro zpracování druhotných surovin, obráběcí stroje, elektrické stroje točivé, lisovací, drtící a pýchovací stroje, vrtací stroje, zemní vrtací stroje, řezací stroje, jejich součásti a příslušenství, čerpadla spadající do této třídy, čerpací stanice na kapaliny a plyny, zdvihací zařízení, jeřáby a jeřábové dráhy, manipulátory, dopravníky (stroje), zvedací mechanismy jako vrátky a navijáky, vysavače prachu elektrické, jejich součásti a příslušenství, převodní nebo pohonné mechanismy jiné než pro pozemní vozidla, převodovky čelní, šnekové, kuželové, planetové, harmonické i speciální, variátory (součást strojů), motory a pohony spadající do této třídy, ložiska (součást strojů), hřídele a spojky jiné než pro pozemní vozidla, ozubená kola a ozubená soukolí jiná než pro pozemní vozidla, hnací řemeny a hnací řetězy jiná než pro pozemní vozidla, nářadí pro stroje, a to hydraulické kleště, maznice (součást strojů), tlaková průmyslová zařízení, a to stroje a zařízení na zametání, vysávání, na čištění, mytí, dávkovací stroje, fukary; (8) ruční nářadí a nástroje pro obrábění, dělení, vrtání a další fyzikální zpracování dřeva, kovů a jiných obrobitelných materiálů, související doplňkové součásti, příslušenství a náhradní díly, mechanické ruční kleště, kleště, páky; (9) nanometry, ampérmetry a voltmetry, elektrické přístroje pro indikaci a/nebo ovládní parametrů fyzikálních veličin okolního prostředí, zejména teploty, vlhkosti, tlaku, rychlosti a/nebo směru proudění okolního tekutinového prostředí, a/nebo parametrů elektrického a/nebo magnetického pole, elektrické přístroje pro analýzu vyšších harmonických parametrických fyzikálních veličin elektrického a/nebo magnetického pole, přístroje a nástroje pro vedení, přepínání, přeměnu, akumulaci, regulaci nebo řízení elektrického proudu a/nebo napětí, detektory, rozvaděče nízkého napětí, přístroje a zařízení pro záznam, zesilování, reprodukci a přenos písma, zvuku a obrazu, videorekordéry, videokamery, software na magnetických nosičích, magnetické nebo optické nosiče zvukových a/nebo obrazových záznamů nahrané i nenahrané, videokazety nahrané i nenahrané, audiokazety nahrané i nenahrané, audiovizuální programy, audiovizuální díla, audiovizuální díla v digitální podobě, CD disky, DVD disky, videodiskety, audiodiskety, informace a záznamy v elektronické podobě, kancelářská technika, zejména počítače, jejich periferní vybavení, včetně diskové jednotky pro uchování programu, diskové paměti, jednotky pro vnitřní řízení, počítačové programy na magnetických nosičích a ostatní příslušenství počítačů, poplašná zařízení, akustická poplašná zařízení, poplašná zařízení do automobilů, poplašná zařízení pro batolata, akustické signály, signály (světelné), databanky, faxové přístroje, kopírovací technika, telefonní přístroje, včetně v kombinaci se záznamníky, elektronické kalkulačky, související doplňkové zařízení, příslušenství a náhradní díly k výše uvedeným výrobkům ve tř. 9, elektrické cívky a držáky elektrických cívek, galvanické články, elektrické kolektory, elektrické kontaktní zařízení, elektrické ovládací, spínací a rozvodné desky, elektrické pojistky, elektrické poplašné zvonky, elektrické přípojky, elektrické přístroje pro spouštění a/nebo ovládní strojů a motorů pomocí elektrických veličin, jako například proudu a/nebo napětí, elektrické přístroje pro odporové i obloukové svařování, vysílací přístroje pro radiotelefonické, rozhlasové nebo telefonní vysílání, včetně přijímacího zařízení nebo zařízení na záznam zvuku, televizní kamery, radiolokační a rádiové průzkumné přístroje, radarové přístroje, rozhlasové navigační přístroje pro dálkové ovládní, zabezpečení nebo pro ovládní a řízení železnic, tramvaj, silniční a říční dopravní služby pro parkování vozidel a pro přístavní a letištní vybavení, elektrické, akustické nebo vizuální signalizační přístroje, optické přístroje a nástroje, přístroje pro signalizaci, kontrolu, informační výrobky v elektronických, datových, informačních a telekomunikačních sítích všeho druhu, software a hardware, interaktivní a grafické programy, software, zejména pro datové komunikační systémy, automatické stroje a jednotky pro zpracování dat, magnetické, nebo optické snímače, stroje pro přepis dat do kódované formy a stroje ke zpracování takových dat, kancelářské stroje a vybavení, části, součásti a příslušenství pro výše uvedené stroje a vybavení, elektrické osvětlení a signalizační přístroje, dekódovací systémy, platební karty nebo magnetické a čipové karty pro použití v bankovníctví, pojištění, v oboru služeb a v obchodě, mezinárodní platební karty, elektronické peněženky, čipy, multimediaální nebo počítačové katalogy, audiovizuální programy a díla, film, digitální čidla, elektrické spínače, elektrické transformátory, elektrické ukazovací přístroje, jako elektroměry, elektrické přístroje na zjišťování závad, hasicí zařízení elektráren, hasicí přístroje, elektrické vedení, jakož i kabely elektrického vedení, elektronické centrální uzamykací systémy, zařízení pro automatické zapínání světel, elektronické ovládní vrat a dveří, elektronické

otevírání oken, bezdrátové přijímače a vysílače, elektronické přístupové systémy, elektronické ovladače teploty, dálkové ovladače osvětlení, elektrické vodiče, jakož i ohebné a světelné a elektrický izolovaný drát, elektrické výbojky, elektrody pro elektrické sváření, elektronky (rádio), diody, tranzistory (elektrotechnika), integrované elektronické obvody, jakož i s programovatelným prvkem, včetně mikročipů, tištěné obvody, elektronické bezpečnostní skříně, elektrodynamické přístroje, elektrogalvanizační přístroje, elektrolyzery, monočlánky, alkalické články, elektrické akumulátory, speciální pouzdra pro zařízení, zabezpečovací zařízení proti krádeži s výstražnou funkcí, bezpečnostní kamery, interkomunikační zařízení, přenosné nouzové interkomy, telefony s interkomunikačními systémy, interkomy a zařízení pro vnitřní spojení; (11) zařízení pro osvětlování, topení, chlazení a sušení, zařízení pro větrání, zařízení pro rozvod a regulaci průtoku tekutin včetně vody, jejich součásti a příslušenství, kohoutky, filtry tlakové i beztlaké, ventily regulační, ventily termostatické, ventily vzduchové pro parní vytápěcí tělesa, sanitární zařízení, pece, chladicí vany pro pece, přístroje na chlazení vzduchu, regenerátory tepla, stroje a přístroje na čištění vzduchu, úpravny vod, plynové a elektrické kotle, chladicí komory, chladicí přístroje, zařízení a chladicí stroje, chladicí přístroje a zařízení na chlazení kapalin a/nebo plynů, včetně vody, jakož i nápojů, chladničky, mrazicí přístroje a zařízení, mrazničky, mrazicí boxy, odsávací zařízení, klimatizační zařízení, výčepní chladírenské zařízení, výčepní chladírenské pulty, ohřivače tekutin, ohřivače vody, zařízení pro ventilaci, doplňkové regulační zařízení, příslušenství a náhradní díly pro vytápěcí kotle, přístroje na čištění a filtraci vzduchu, regulačně bezpečnostní zařízení pro rozvod a regulaci průtoku tekutin, regulačně bezpečnostní zařízení pro rozvod vody, sušičky; (17) kaučuk, gutaperča, guma, azbest, slída, výrobky a polotovary z těchto materiálů, pokud nejsou obsaženy v jiných třídách, a to dielektrické koberce a izolátory proudu, výrobky a polotovary z plastických hmot, jako fólie, bloky, tabule a válce, jakož i spojovací prostředky rozebíratelného i nerozebíratelného spojení, těsnicí materiály, ucpávky a izolace tepelné, elektrické nebo zvukové, ohebné nekovové trubky a hadice, obalové (polštářové, vycpávkové) materiály z gumy či plastů pro transport zboží, jejich součásti a příslušenství; (37) stavebnictví, opravy, instalační služby silnoproudé a slaboproudé elektrotechniky, montáž, opravy a údržba bezpečnostních, poplašných a jiných elektronických a zabezpečovacích zařízení, řízení staveb technologických celků, technický dozor pro montáže technologických celků, montáž technologických zařízení, zřizování poplašných zařízení a instalace monitorování poplašných zařízení, revize a zkoušky vyhrazených elektrických a elektronických zařízení a přístrojů, konzultační servis a poradenství, zejména v souvislosti s poplašnými zařízeními, akustickými poplašnými zařízeními, detektory, světelnou signalizací, zabezpečovacími zařízeními proti krádeži, zámečnické práce spadající do této třídy - opravy, poradenská činnost v oblasti výše uvedených služeb ve tř. 37; (42) projektová, konstrukční a inženýrská činnost v investiční výstavbě v oblasti stavebnictví, strojírenství a elektrotechniky, poradenská služby v oblasti informačních technologií, poradenství v oblasti zabezpečení dat a technologické poradenství, inženýrsko-technická činnost v oblasti tvorby hardware a software, technické poradenství a vypracování technických posudků, spadající do této třídy, pronájem hardware, pronájem software, pronájem strojů a zařízení, spadající do této třídy, poradenská činnost v oblasti výše uvedených služeb tř. 42, pronájem zařízení pro zpracování dat; (45) bezpečnostní služby na ochranu majetku a osob, ostraha objektů a osob, monitorování bezpečnostních a poplašných zařízení, poradenství v oblasti bezpečnosti.

(511) 6, 7, 8, 9, 11, 17, 37, 42, 45

(540)

**STASANET.cz**  
■ bezpečnostní technologie

(111) **381639**

(220) 20.01.2020

(320) 18.11.2019

(442) 17.06.2020

(151) 23.09.2020

(730) **MARTELL & Co**, PLACE EDOUARD MARTELL, 16100 COGNAC, FR

(740) Čermák a spol., JUDr. Karel Čermák Ph.D., LL.M., Elišky Peškové 735/15, Praha 5, Smíchov, 15000

- (210) O-561192  
(591) Barevná  
(510) (33) alkoholické nápoje s výjimkou piva.  
(511) 33  
(540)



z papíru nebo lepenky, reklamní cedule a poutače z papíru nebo lepenky; (35) reklamní, propagační a informační činnost, reklama všeho druhu včetně velkoplošné, mediální a šířené elektronickou cestou, poradenství a odborná pomoc v oblasti veřejné správy, zprostředkování možnosti prezentace obchodních a podnikatelských aktivit, činnosti organizačních, podnikatelských a ekonomických poradců, personální činnosti, poradenství v oblasti práce a lidských zdrojů, styky s veřejností, vyhledávání sponzorů, obchodní administrativa, kancelářské práce, marketing, pronajímání obchodních a reklamních ploch, pronájem a půjčování kancelářské techniky, vydávání a šíření informačních a reklamních materiálů, poskytování statistických informací, analýzy a průzkumy trhu, vypracování statistických přehledů, styk s veřejností, zajišťování odborných posudků a studií v oblasti regionálního rozvoje (správa regionu), zajišťování odborných posudků a studií v oblasti správy obcí; (41) společenské, kulturní a sportovní aktivity, zprostředkování, pořádání a organizování vzdělávacích, výchovných, kulturních, sportovních, soutěžních a jiných zábavních akcí, pořádání školení, seminářů, konferencí, kolokvií a kongresů, shromažďování a poskytování informací o výchově a vzdělávání, shromažďování a poskytování informací o kultuře, sportu a zábavě, shromažďování a poskytování informací o veřejné správě, pořádání výstav nekomerčního charakteru, poskytování informací o možnostech rekreace a o vzdělávacích, kulturních, sportovních a společenských akcích, vydavatelská činnost, služby překladatelské a tlumočnické, výroba rozhlasových a televizních programů, výroba zvukových a audiovizuálních děl, zajišťování odborných posudků a studií ve školství, zajišťování odborných posudků a studií v oblasti kultury; (42) shromažďování, zajišťování a poskytování informací geografických a místopisných, počítačové programování, software, tvorba interaktivních a grafických programů, tvorba multimediálních dokumentů, tvorba informačních databází, zajišťování odborných posudků a studií v oblasti informatiky, zajišťování odborných posudků a studií v oblasti životního prostředí; (45) shromažďování, zajišťování a poskytování informací o veřejné správě, posuzování pravidel a metodiky ve vztahu k regionální a komunální politice (právní služby), zastupování měst a obcí v jednáních se státními orgány a institucemi a se zahraničními subjekty a mezinárodními organizacemi a institucemi (právní služby), zajišťování odborných posudků a studií v oblasti bezpečnosti, zajišťování odborných posudků a studií v oblasti využitelnosti dotačních titulů (právní služby).

- (511) 9, 16, 35, 41, 42, 45  
(540)

**SMO**  
SVAZ MĚST A OBCÍ ČESKÉ REPUBLIKY

- (111) **381640**  
(220) 06.02.2020  
(320) 06.02.2020  
(442) 17.06.2020  
(151) 23.09.2020  
(730) Svaz měst a obcí České republiky, 5. května 1640/65, Praha 4, Nusle, 14000, CZ  
(740) ZEMAN - podkrušnohorská patentová a známková kancelář, Mgr. Dita Fialová, patentový zástupce, Hradní 301/9, Loket, 35733  
(210) O-561598  
(510) (9) strojně čitelné nosiče informací a informace na nich, informace šířené elektronickou cestou, elektronické katalogy a elektronické publikace, jiné propagační materiály v elektronické podobě, elektronická prezentace, počítačové programy, software, zvukové a audiovizuální nahrávky, vyobrazení šířená strojně čitelnými nosiči a elektronickou cestou, přístroje pro zpracování informací; (16) periodické a neperiodické tiskoviny a jiné tiskárenské výrobky, tiskopisy všeho druhu, knihy, časopisy, noviny, katalogy, prospekty, plakáty, letáky, a jiné propagační, reklamní a informační materiály spadající do této třídy, pohlednice, mapy, fotografie, grafická a kartografická díla a jiná vyobrazení na papírovém nosiči, databázové produkty v papírové formě, papír, papírenské výrobky a to adresáře, záznamové knihy, fotoalba, papírové desky na dokumenty, formuláře, tiskopisy, pohlednice, blahopřání, omalovánky, lepoprela, pexesa, vystřihovánky, samolepky, obtisky, papírové kornouty, balící papír, papírové kapesníky, ubrusy, ubrousky, banketní sukně, záclony, záclonky, prostírání papírová, vlajky, vlaječky a praporky papírové, papírové obaly a obálky, etikety psací a kancelářské potřeby (kromě nábytku), záložky do knih, kalendáře, diáře, poznámkové bloky, papír dopisní a kancelářský, pořadače, úložné krabice papírové, tašky a sáčky z papíru a plastů, papírové a plastové obaly všeho druhu v jiné třídě neobsažené, upomínkové předměty z papíru, lepenka a výrobky z lepenky spadající do této třídy, vývšní štíty

- (111) **381641**  
(220) 20.02.2020  
(320) 30.01.2020  
(442) 17.06.2020  
(151) 23.09.2020  
(730) Philip Morris Products S.A., Quai Jeanrenaud 3, Neuchâtel, 2000, CH  
(740) Šindelka & Lachmannová advokáti s.r.o., Mgr. Karel Šindelka, Římská 103/12, Praha 2, Vinohrady, 12000  
(210) O-561907  
(510) (34) kabelový vaporizér pro elektronické cigarety a elektronická zařízení pro kouření, nezpracovaný nebo zpracovaný tabák, tabákové výrobky včetně doutníků, cigaret, cigarillos (krátkých doutniček), tabáku pro vlastnoruční balení cigaret, dýmkového tabáku, žvýkacího tabáku, šňupacího tabáku, kreteku, snus, náhražky tabáku (pro neléčebné účely), potřeby pro kuřáky včetně cigaretového papíru a cigaretových dutinek, cigaretových filtrů, dóz na tabák, pouzder na cigarety a popelníků, dýmek, kapesních strojků na balení cigaret, zapalovačů, zápalky, tabákové tyčinky, tabákové výrobky pro účely zahřívání, elektronické přístroje a jejich části k zahřívání cigaret nebo tabáku za účelem uvolnění aerosolu s obsahem nikotinu ke vdechování, kapalně nikotinové roztoky k použití v elektronických cigaretách, elektronická zařízení pro kouření, elektronické cigarety, elektronické cigarety jako náhražky tradičních cigaret, elektronické přístroje pro inhalaci aerosolu obsahujícího nikotin, ústní vaporizační zařízení pro kuřáky, tabákové výrobky a náhražky tabáku,

kuřácké potřeby pro elektronické cigarety, části a příslušenství pro shora uvedené výrobky zahrnuté ve třídě 34, zařízení pro zhášení zahříváných cigaret a doutníků a zahříváných tabákových tyčinek, elektronická dobíjecí cigaretová pouzdra.

(511) 34

(540)

## RESPONSIVE DRAW

(111) **381642**

(220) 20.02.2020

(320) 20.02.2020

(442) 17.06.2020

(151) 23.09.2020

(730) **VELTA PLUS EU, s.r.o.**, Závodu míru 790/92, Karlovy Vary, Stará Role, 36017, CZ

(740) ZEMAN - podkrušnohorská patentová a známková kancelář, Mgr. Dita Fialová, patentový zástupce, Hradní 301/9, Loket, 35733

(210) O-561921

(510) (16) papír, papírové a lepenkové obaly, obaly z plastů náležející do třídy 16, tiskárenské výrobky, katalogy, prospekty, plakáty, letáky, letáčky a jiné reklamní a informační materiály na papírovém nosiči, fotografie, jiná grafická vyobrazení, kalendáře, diáře, obálky, kancelářské papíry, tiskopisy, kancelářské a psací potřeby, tašky papírové, tašky z plastů, papírové poutače a vývěsní štíty, adresáře, záznamové knihy, fotoalba, papírové desky na dokumenty, formuláře, pohlednice, blahopřání, omalovánky, leporela, vystřihovánky, samolepky, obtisky, papírové kornouty, balicí papír, pořadače, rychlovazače; (34) tabák, tabákové výrobky, cigaretové dutinky, cigaretové papírky, cigaretová pouzdra (ne z drahých kovů), pouzdra a kazety na doutníky (ne z drahých kovů), dózy na tabák (ne z drahých kovů), cigaretové a doutníkové špičky, zápalky, zapalovače, křesadla, plyn do zapalovačů, čističe dýmek, odřezávače doutníků, stroje na plnění dutinek, popelníky, žvýkací tabák a jiné potřeby pro kuřáky; (35) zprostředkování obchodu s výrobky uvedenými výše u tříd 16 a 34, internetový obchod (e-shop) s výrobky uvedenými výše u tříd 16 a 34, reklamní činnost, vydávání a šíření reklamních a propagačních materiálů, marketing, pořádání výstav a přehlídek pro komerční a reklamní účely, distribuce vzorků zboží, předvádění a nabízení zboží.

(511) 16, 34, 35

(540)

## HAVANITOS

(111) **381643**

(220) 28.02.2020

(320) 28.02.2020

(442) 17.06.2020

(151) 23.09.2020

(730) **Prokop Nábytek, s.r.o.**, Plzeňská 1790/123, Karlovy Vary, 36001, CZ

(740) PatentCentrum Sedlák & Partners s.r.o., Okružní 2824, České Budějovice, České Budějovice 3, 37001

(210) O-562110

(591) Barevná

(510) (20) interiérový nábytek, nábytek, vestavěný nábytek, vestavěné skříně, vestavěný kuchyňský nábytek, kancelářský nábytek, postele a lůžka, matrace, nábytek do obchodů, truhlářské výrobky; (35) maloobchodní služby s výše uvedenými výrobky ve tř. 20 a zprostředkování služeb uvedených ve třídě 37, 40 a 42; reklamní a propagační činnost zejména prostřednictvím internetu, a šířením propagačních materiálů, administrativní zpracování objednávek, řízení obchodní činnosti; (37) montáž, údržba, servis a instalace nábytku, truhlářské služby; (40) zakázková výroba nábytku, výroba nábytku na zakázku a podle specifikace třetích osob, truhlářství (výroba na zakázku); (42) navrhování interiérů, navrhování nábytku a vestavěného nábytku.

(511) 20, 35, 37, 40, 42

(540)

**PROKOP**  
N Á B Y T E K

(111) **381644**

(220) 01.03.2020

(320) 01.03.2020

(442) 17.06.2020

(151) 23.09.2020

(730) **Techneco Praha, s.r.o.**, Meinlinova 395/11, Praha 9, Koloděje, 19016, CZ

(740) Mgr. PETR ŽIŽKA, advokátní kancelář, Mgr. Petr Žižka, advokát, Sedláčkova 209/16, Plzeň, Vnitřní Město, 30100

(210) O-562130

(591) Barevná

(510) (1) chemické látky, chemické materiály a chemické přípravky a přírodní chemické prvky, chemikálie na úpravu vody určené pro bazény a lázně, chemické směsi na zpracování vody, chemické látky pro úpravu vody pro použití v bazénech a lázních, chemická činidla k použití při čištění vody, chemické přípravky k neutralizaci vody, chemické přípravky používané při změkčování vody, chemické přípravky pro testování kvality vody v plaveckých bazénech, chlór do bazénů, chemické výrobky určené do bazénů, minerály na úpravu vody pro použití v bazénech a lázních, zeolitový materiál, filtrační materiály [chemické, minerální, rostlinné a další materiály v surovém stavu], filtrační směsi, filtrační materiály [minerální látky], filtrační materiály [chemické přípravky], filtrační materiály [rostlinné látky], filtrační činidla na enzymy, filtrační materiály (nezpracované plasty), keramické materiály ve formě částic používané jako filtrační média, uhlík do filtrů pro odstraňování organických nečistot z vody, skleněné granule pro použití ve filtrech plaveckých bazénů, chemické sloučeniny k odstraňování pevných látek z vody při filtraci; (3) vonné oleje, vonné silice, éterické esence; (7) filtry (elektrické), filtrační stroje, vodní čerpadla do zařízení na filtrování vody, čerpadla pro plavání proti proudu, elektrická čerpadla do bazénů, kalová čerpadla, ponorná čerpadla, regulační ventily čerpadel, vodní čerpadla pro použití v zahradních jezírcích, filtrační stroje, odlučovače a odstředivky, stroje na čištění jezírek, stroje na zametání a vysávání, na čištění, mytí a praní, robotické stroje na čištění bazénů, zametací stroje na čištění bazénů, skimmery, hladinové sběrače (stroje).

(511) 1, 3, 7

(540)

**PWS**  
Professional Water System

(111) **381645**

(220) 05.03.2020

(320) 05.03.2020

(442) 17.06.2020

(151) 23.09.2020

(730) **VOC vinice Velké Pavlovice z.s.**, Nádražní 692/50, Velké Pavlovice, 69106, CZ

(740) Mgr. Bc. Lukáš Doležal, Zahradní 925/23, Velké Pavlovice, 69106

(210) O-562244

(510) (35) organizování komerčních výstav, soutěží a přehlídek; (41) organizování a pořádání soutěží v oblasti vinařství, výchovná a zábavní činnost, společenské, kulturní a soutěžní aktivity, organizování a vedení společenských akcí, školení, seminářů, konferencí a kongresů, vydavatelská a publikační činnost; (42) expertní a poradenské služby a činnost v oblasti hodnocení a klasifikace vín; (43) degustace vína (poskytování nápojů).

(511) 35, 41, 42, 43

(540)

## Promenáda červených vín

(111) **381646**

(220) 10.03.2020

(320) 10.03.2020

(442) 17.06.2020

(151) 23.09.2020

(730) **ROBOREC.biz s.r.o.**, Husinecká 903/10, Praha 3, Žižkov, 13000, CZ

(740) Macek and Partners, Mgr. Jiří Macek, Sázavská 751/16, Praha 2, Vinohrady, 12000

(210) O-562341

(510) (9) software; (35) obchodní činnost související se softwarem; (41) školicí činnost pro oblast softwaru; (42) servisní činnost související se softwarem v rámci této třídy.

(511) 9, 35, 41, 42

(540)

ROBOREC

(111) **381647**

(220) 10.03.2020

(320) 10.03.2020

(442) 17.06.2020

(511) 23.09.2020

(730) **CBCZ servis a.s.**, Novovysočanská 2746/1, Praha 3, Žižkov, 13000, CZ

(740) NEOLEGAL - advokátní a patentová kancelář, Ing. Jaroslav Novotný, Římská 2135/45, Praha 2, Vinohrady, 12000

(210) O-562348

(510) (6) stavební výrobky kovové, a to dveře a okna, kovové zábradlí, kovové konstrukce pro zimní zahrady, kovové střechy, výkladce s kovovými dveřmi, systémy kovového opláštění budov; (9) zařízení a nástroje pro záznam, přenos a reprodukci nebo zpracování zvuku, obrazu nebo dat, média se záznamem a stahovatelná média, počítačový software, prázdná digitální nebo analogová záznamová a úložná média; (10) chirurgické, lékařské, stomatologické a veterinární přístroje a nástroje; (19) stavební materiály nekovové všeho druhu, skleněné stěny; (35) správa hotelů, poradenství v oblasti hotelnictví, organizování výstav (komerčních nebo reklamních), reklama a propagace, poradenství v obchodní činnosti, styky s veřejností, maloobchodní a velkoobchodní prodej kvasného lihu, konzumního lihu a lihovin; (36) nájemné (inkasování), nájemné činžovní domy (vedení), pronájem nemovitostí, pronajímání kanceláří (nemovitostí), správa nemovitostí, správa majetku, vybírání nájemného, služby nemovitostní (realitní služby); (37) stavební činnost, zejména provádění telekomunikačních, dopravních a průmyslových staveb, opravy, údržby a rekonstrukce kolejí, výhybek, zabezpečovacích a sdělovacích zařízení včetně novostaveb, kovářské a svařovací práce v kolejističích, svařovací práce montážního charakteru, montáže konstrukcí z hliníkových profilů, zejména otvorových výplní, zimních zahrad a fasád, provádění zemních a výkopových prací, včetně zřizování a pokládky kabelových a inženýrských sítí, montáže kabelových souborů pro telekomunikace a energetiku, zámečnické práce, dozor nad stavbami, instalování a opravy elektrických spotřebičů, instalace a opravy klimatizační zařízení, odrušování elektrických přístrojů, instalace a opravy poplašných systémů (alarmů) proti vloupání, instalace staveb, stavitelství, stavby továren, instalace a opravy požárních hlásičů, údržba, servis a opravy vozidel; (38) směrovací a spojovací služby pro telekomunikace, komunikace prostřednictvím optických sítí z optických vláken, telekomunikace (informace); (39) silniční doprava, železniční doprava, autobusová doprava, nákladní doprava, drážní doprava, vodní doprava; (40) kovářství; (41) zábava, sportovní a kulturní aktivity, služby pro oddech a rekreaci, organizování a vedení konferencí, kongresů, seminářů a sympozií; (42) zámečnické práce, technicko-inženýrská činnost, včetně zpracování projektové dokumentace, stavební inženýring, projektování, zeměměřičství, geodzie; (43) služby zajišťující stravování a nápoje, dočasné ubytování, rezervace a prostředkování dočasného ubytování a stravování, hotelové, restaurační a barové služby, poskytování občerstvení, hostinská činnost, pronájem apartmánů, sálů, salónek a jiných nebytových prostor obsazených v této třídě, poradenství v oboru provozování hotelů a gastronomických provozů; (44) služby rehabilitační, relaxační, masážní salón, salón krásy, solárium, sauna, komplexní péče o hygienu a krásu těla, wellness služby jako masáže, provozování saun a lázní; (45) ostraha, bezpečnostní služby.

(511) 6, 9, 10, 19, 35, 36, 37, 38, 39, 40, 41, 42, 43, 44, 45

(540)

**edikt group**

(111) **381648**

(220) 10.03.2020

(320) 10.03.2020

(442) 17.06.2020

(511) 23.09.2020

(730) **Posiřilová Jana**, Spáčilova 811/6, Brno, Černovice, 61800, CZ

(210) O-562354

(510) (37) úklid nemovitostí, instalační a montážní služby v oblasti nemovitostí, čištění, opravy a údržba nemovitostí, čištění stavenišť, pronájem strojů na čištění, pronájem zařízení na čištění automobilů, pronájem strojů na čištění podlah, pronájem strojů na čištění koberců, pronájem strojů na čištění čalouněného nábytku, pronájem strojů a zařízení na čištění, mytí a sušení, čištění strojů, čištění žaluzií, čištění ulic, čištění nábytku, leštění (čištění), čištění odtoků, čištění van, čištění a úklid okapů, čištění interiérů a exteriérů budov, čištění budov, čištění fasád, čištění propustí, čištění továren, smluvní čištění klubů, průmyslové čištění budov, venkovní čištění budov, hygienické čištění (budov), čištění povrchů podlah, čištění domácího náčiní, čištění automobilů, čištění vozidel, hygienické čištění (vozidel), hloubkové čištění automobilů, hloubkové čištění vozidel, mytí aut, služby v oblasti čištění motorových pozemních vozidel, čištění oken, čištění koberců, čištění čalounění.

(511) 37

(540)

**Hadrošmátra**

(111) **381649**

(220) 13.03.2020

(320) 13.03.2020

(442) 17.06.2020

(511) 23.09.2020

(730) **yourchance o.p.s.**, Washingtonova 1567/25, Praha 1, Nové Město, 11000, CZ

(210) O-562408

(591) Barevná

(510) (41) poskytování školení a vzdělání; (45) osobní a společenské služby, a to poskytování emoční podpory rodinám, konzultace v oboru osobních vztahů.

(511) 41, 45

(540)

Začni  správně

(111) **381650**

(220) 13.03.2020

(320) 13.03.2020

(442) 17.06.2020

(511) 23.09.2020

(730) **XIXOIO Ltd.**, Kings Avenue 1, N21 3NA London, GB

(740) Blockchain Legal, advokátní kancelář s. r. o., Mgr. Tomáš Elbert, Dukelských hrdinů 567/52, Praha 7, Holešovice, 17000

(210) O-562445

(510) (36) finanční a peněžní služby a bankovní služby, finanční informace, údaje, poradenské a konzultační služby, finanční převody a transakce a platební služby, investiční služby, služby v oblasti rizikového kapitálu, služby kolektivního financování, automatizované obchodování s cennými papíry, obchody s cennými papíry a komoditami, financování a poskytování finančních prostředků, bankovníctví a finanční služby, digitalizované finanční služby, elektronické finanční obchodování, finanční bankovníctví, finanční služby poskytované elektronickými prostředky, finanční služby poskytované po internetu, finanční řízení přes internet, finanční služby pro zabezpečení finančních prostředků pro podnikání, finanční služby zaměřené na důchody, finanční správa rizikového kapitálu, investičního kapitálu a rozvojového kapitálu, investiční služby v oblasti rizikového a projektového kapitálu, online bankovníctví, pomoc a sjednávání financování, převody ve virtuální měně, soukromé investice a investiční služby se zaměřením na

rizikový kapitál, rating (finanční ohodnocení) a úvěrové zprávy (služby), finanční a investiční konzultační služby, poskytování informací, konzultací a poradenství v oboru investičního bankovníctví, finanční odhady, pojišťovací služby, poskytování předplacených karet a kuponů, služby nemovitostní (realitní služby), získávání finančních prostředků a finanční služby související s digitálními měnami, finanční analýzy a poradenství, poskytování elektronickou cestou, finanční informační a poradenské služby, poskytování informací o cizích měnách, finanční informační služby vztahující se k měnám, směnárenské služby s virtuálními měnami, finanční služby související s digitálními měnami, finanční analýzy a poradenství, finanční informace, finanční informační a poradenské služby, finanční informace pro investory, finanční informace poskytované prostřednictvím počítačové databáze, finanční informační služby pro finanční instituce poskytované prostřednictvím počítačových sítí a satelitních přenosů, finanční oceňování a analýzy, finanční poradenské služby, finanční poradenské služby pro bankéře, finanční poradenské služby pro fyzické osoby, finanční poradenství a informační služby, finanční poradenství a konzultační služby, finanční prognózy, informační služby finančních trhů, informační služby týkající se financí poskytované on-line z počítačových databází nebo z internetu, informatizované finanční analýzy, informatizované finanční poradenské služby, investiční analýzy, konzultační služby týkající se finančních investic, odborné konzultační služby v oblasti financí, poskytování finanční informace v digitální podobě, poskytování finančních informací prostřednictvím počítačových terminálů, poskytování finančních informací, poskytování finančních informací on-line, poskytování informací o cenách indexů, poskytování informací o cenách komodit, poskytování informací o sazbách na peněžním trhu, poskytování informací v oblasti finančních služeb, poskytování investičních informací, příprava finančních zpráv, příprava a analýza finančních zpráv, služby finančních analýz v oblasti investic, služby týkající se informatizovaných finančních dat, služby týkající se průzkumu v oblasti financí, služby v oblasti finanční analýzy a průzkumu, služby týkající se průzkumu v oblasti investic, makléřské služby týkající se finančních nástrojů, poskytování on-line burzovních informací z počítačové databáze nebo z internetu.

(511) 36

(540)

### Token OIO

(111) **381651**

(220) 13.03.2020

(320) 13.03.2020

(442) 17.06.2020

(151) 23.09.2020

(730) **XIXOIO Ltd.**, Kings Avenue 1, N21 3NA London, GB

(740) Blockchain Legal, advokátní kancelář s. r. o., Mgr. Tomáš Elbert, Dukelských hrdinů 567/52, Praha 7, Holešovice, 17000

(210) O-562446

(510) (36) finanční a peněžní služby a bankovní služby, finanční informace, údaje, poradenské a konzultační služby, finanční převody a transakce a platební služby, investiční služby, služby v oblasti rizikového kapitálu, služby kolektivního financování, automatizované obchodování s cennými papíry, obchody s cennými papíry a komoditami, financování a poskytování finančních prostředků, bankovníctví a finanční služby, digitalizované finanční služby, elektronické finanční obchodování, finanční bankovníctví, finanční služby poskytované elektronickými prostředky, finanční služby poskytované po internetu, finanční řízení přes internet, finanční služby pro zabezpečení finančních prostředků pro podnikání, finanční služby zaměřené na důchody, finanční správa rizikového kapitálu, investičního kapitálu a rozvojového kapitálu, investiční služby v oblasti rizikového a projektového kapitálu, online bankovníctví, pomoc a sjednávání financování, převody ve virtuální měně, soukromé investice a investiční služby se zaměřením na rizikový kapitál, rating (finanční ohodnocení) a úvěrové zprávy (služby), finanční a investiční konzultační služby, poskytování informací, konzultací a poradenství v oboru investičního bankovníctví, finanční odhady, pojišťovací služby, poskytování předplacených karet a kuponů, služby nemovitostní (realitní služby), získávání finančních prostředků a finanční sponzorování, poskytování bezpečnostních schránek, finanční informace poskytované elektronickou cestou, finanční informační a poradenské služby, poskytování informací o cizích měnách, finanční informační služby vztahující se k měnám, směnárenské služby s virtuálními měnami, finanční služby související s digitálními měnami, finanční analýzy a poradenství, finanční informace, finanční informační a poradenské služby, finanční informace pro investory, finanční informace poskytované prostřednictvím počítačové databáze, finanční informační služby pro finanční instituce

poskytované prostřednictvím počítačových sítí a satelitních přenosů, finanční oceňování a analýzy, finanční poradenské služby, finanční poradenské služby pro bankéře, finanční poradenské služby pro fyzické osoby, finanční poradenství a informační služby, finanční poradenství a konzultační služby, finanční prognózy, informační služby finančních trhů, informační služby týkající se financí poskytované on-line z počítačových databází nebo z internetu, informatizované finanční analýzy, informatizované finanční poradenské služby, investiční analýzy, konzultační služby týkající se finančních investic, odborné konzultační služby v oblasti financí, poskytování finanční informace v digitální podobě, poskytování finančních informací prostřednictvím počítačových terminálů, poskytování finančních informací, poskytování finančních informací on-line, poskytování informací o cenách indexů, poskytování informací o cenách komodit, poskytování informací o sazbách na peněžním trhu, poskytování informací v oblasti finančních služeb, poskytování investičních informací, příprava finančních zpráv, příprava a analýza finančních zpráv, služby finančních analýz v oblasti investic, služby týkající se informatizovaných finančních dat, služby týkající se průzkumu v oblasti financí, služby v oblasti finanční analýzy a průzkumu, služby týkající se průzkumu v oblasti investic, makléřské služby týkající se finančních nástrojů, poskytování on-line burzovních informací z počítačové databáze nebo z internetu.

(511) 36

(540)

### Token XIX

(111) **381652**

(220) 23.03.2020

(320) 23.03.2020

(442) 17.06.2020

(151) 23.09.2020

(730) **DRINK2GO s.r.o.**, K Vltavě 653/63, Praha 4, Modřany, 14300, CZ

(740) **ADVOKÁTNÍ KANCELÁŘ PELÍŠEK, NAVRÁTIL & PARTNEŘI s.r.o.**, JUDr. Zdeněk Navrátil, advokát, Bašty 416/8, Brno, 60200

(210) O-562616

(510) (32) nealkoholické nápoje, minerální vody, šumivé nápoje a jiné nápoje nealkoholické, nápoje a šťávy ovocné, sirupy a jiné přípravky k zhotovování nápojů; (33) alkoholické nápoje (s výjimkou piva), přípravky k výrobě alkoholických nápojů, mošt alkoholizovaný (cidre), lihoviny a likéry, nízkoalkoholické nápoje, alkoholické nápoje (dárkové balení), alkoholické sycené nápoje, s výjimkou piva, alkoholické nápoje z ovoce, alkoholické nápoje obsahující ovoce, předem namíchané alkoholické nápoje kromě piva.

(511) 32, 33

(540)

(111) **381653**

(220) 24.03.2020

(320) 24.03.2020

(442) 17.06.2020

(151) 23.09.2020

(730) **Fjord Bohemia s.r.o.**, Za Avíí 914/2, Praha 9, Čakovice, 19600, CZ

(210) O-562669

(591) Barevná

(510) (29) maso, ryby, drůbež a zvěřina, masové výtahy, konzervované, mražené, sušené a vařené ovoce a zelenina, želé, džemy, kompoty, vejce, mléko, sýry, máslo, jogurty a jiné mléčné výrobky, potravinářské oleje a tuky; (31) surové a nezpracované zemědělské, akvakulturní, zahradnické a lesní produkty, zrna a semena surová nebo nezpracovaná, čerstvé ovoce a zelenina, čerstvé bylinky, přírodní rostliny a květiny, cibule a hlízy, sazenice a semena pro pěstování rostlin, živá zvířata, krmiva a nápoje pro i zvířata, slad.

(511) 29, 31

(540)



(111) **381654**

(220) 27.03.2020

(320) 27.03.2020

(442) 17.06.2020

(151) 23.09.2020

(730) **AGNIT Prague a.s.**, Žitavského 499, Praha 5, Zbraslav, 15600, CZ

(210) O-562714

(591) Barevná

(510) (3) antiperspirační mýdla, antiperspiranty, aromatické látky, avivážní prostředky, čisticí přípravky, deodoranti, deodoranty pro lidskou potřebu nebo pro zvířata, depilační přípravky, éterické esence, holicí přípravky, chemické čisticí přípravky pro použití v domácnosti, kolínská voda, kosmetické přípravky, koupelové přípravky, ne pro léčebné účely, krémy na kůži, laky na nehty, laky na vlasy, lepidla pro kosmetické účely, lesky na rty, lešticí přípravky, masážní gely, jiné než pro léčebné účely, mýdla, neléčivé mycí přípravky pro intimní hygienu, odlakovače nehtů, odličovací přípravky, odmašťovací přípravky, jiné než pro použití ve výrobních procesech, oleje pro kosmetické účely, parfémy, parfémovaná voda, pleťové vody pro kosmetické účely, prací prostředky, prostředky ústní hygieny, přípravky na líčení, přípravky na ochranu před sluncem, přípravky pro praní prádla, přípravky pro uvolnění odpadního potrubí, rtěnky, řasenky, spreje pro osvěžení dechu, sprchové přípravky pro intimní hygienu nebo deodoranti pro použití [toaletní potřeby], šampony, toaletní přípravky, vatové tampóny pro kosmetické účely, vlasové kondicionéry; (5) alkaloidy pro léčebné účely, alkohol pro farmaceutické účely, antibakteriální mýdla, antibakteriální prostředky na mytí rukou, antiseptika, biocidy, biologické přípravky pro léčebné účely, dezinfekční přípravky, léčebné oleje, léčivé nápoje, přípravky do koupelí pro léčebné účely, toaletní přípravky s léčivými přísadami, vata pro zdravotnické účely, vitamínové přípravky, zubní pasty s léčivými přísadami, osvěžovače vzduchu; (9) chemické přístroje a zařízení, oděvy pro laboratoře, ochranná obuv k ochraně před úrazem, radiací a ohněm, ochranné masky, ochranné rukavice (k ochraně před úrazy a nehodami), záchraná zařízení a vybavení.

(511) 3, 5, 9

(540)



(111) **381655**

(220) 30.03.2020

(320) 30.03.2020

(442) 17.06.2020

(151) 23.09.2020

(730) **AUTO MAX CZECH, a.s.**, 19, Radíkovice, 50327, CZ

(740) Podroužek, Moník, Petera a partneři, advokátní kancelář s.r.o., Fráni Šrámka 1139/2, Hradec Králové, Pražské Předměstí, 50002

(210) O-562769

(510) (12) pozemní dopravní prostředky, automobily a jejich konstrukční díly, části a příslušenství, vše ve třídě 12, vyjma jízdních kol, částí jízdních kol a příslušenství jízdních kol, doplňky interiéru automobilů, náhradní díly pro automobily vše ve třídě 12; (35) internetový marketing, inzerce automobilů určených k prodeji prostřednictvím internetu, maloobchodní prodej vozidel, maloobchodní služby týkající se automobilového příslušenství, maloobchodní služby týkající se automobilových dílů, dražba dopravních prostředků, poskytování informací prostřednictvím internetu ohledně prodeje automobilů, registrace vozidel a převod vlastnického práva, služby týkající se registrace automobilů, služby maloobchodu a velkoobchodu s ojetými vozidly (autobazar), velkoobchodní prodej vozidel, velkoobchodní služby v oblasti automobilového příslušenství, velkoobchodní služby v oblasti automobilových dílů, zprostředkování a uzavírání obchodních transakcí pro třetí osoby, zprostředkování smluv na nákup a prodej zboží, zprostředkování obchodu s novými i ojetými vozidly, s jejich příslušenstvím a náhradními díly, reklamní služby v oblasti motorových vozidel, rozšiřování reklamních, marketingových a propagačních materiálů, marketing, marketingové analýzy, poradenství a průzkumy, obchodní poradenství, inzerce a inzertní služby, předvádění zboží, vystavování zboží, předváděcí jízdy, reklama, vydávání reklamních, inzertních a propagačních materiálů, pronájem reklamních ploch, administrativní služby, organizování propagačních nebo komerčních výstav, organizování obchodních nebo komerčních akcí; (37) antikorozní ošetření vozidel, autoservisy, čištění automobilů, generální opravy motorů vozidel, inspekce automobilů a jejich částí před údržbou a opravami, instalace automobilového příslušenství, instalace automobilových interiérů na objednávku, instalace bezpečnostních zařízení vozidel, instalace čelních skel automobilů, instalace elektrického a elektronického vybavení do automobilů, lakování motorových vozidel, leštění automobilů, mazání automobilů, montáž a opravy pneumatik vozidel, mytí a konzervace povrchu automobilů, oprava karosérií, oprava použitých nebo částečně zničených motorů, opravy a údržba automobilů a jejich částí, oprava a údržba motorů pro motorová vozidla a jejich částí, poskytování informací vztahujících se k opravám nebo údržbě automobilů, poskytování zařízení na samoobslužné umývání automobilů, provádění výměny automobilového oleje, přestavování motorů, renovace vozidel, revize vozidel, seřizování motorů automobilů, služby autoservisu pro opravy automobilů, úpravy vozidel (tuning), vulkanizace automobilových pneumatik (opravy), zajišťování oprav pozemních dopravních prostředků, zajišťování údržby pozemních dopravních prostředků, přestavba automobilů, čalounické služby a opravy vozidel, seřízení geometrie kol, opravy a údržba elektrických vozidel, údržba a servis akumulátorů, opravy nebo údržba vybavení čerpacích stanic s palivy a mazivy, poradenské služby v oblasti opravy a údržby vozidel.

(511) 12, 35, 37

(540)

**V3S**

(111) **381656**

(220) 01.04.2020

(320) 01.04.2020

(442) 17.06.2020

(151) 23.09.2020

(730) **ST. NICOLAUS a.s.**, 1. mája 113, 031 28 Liptovský Mikuláš, SK

(740) Jindyne s.r.o., U Statku 77, Mnichovo Hradiště, Hněvousice, 29501

(210) O-562826

(510) (3) čisticí přípravky; (5) biocidy, dezinfekční přípravky.

(511) 3, 5

(540)

**Dezvir**

(111) **381657**

(220) 01.04.2020

(320) 01.04.2020

(442) 17.06.2020

(151) 23.09.2020

(730) **Mitáčková Monika Mgr.**, Plachty 512/2, Brno, Nový Lískovec, 63400, CZ

(740) Mgr. Kateřina Vaňková patentový zástupce, Nerudova 1095/24, Kuřim, 66434

- (210) O-562830  
(591) Barevná  
(510) (14) sportovní hodinky, pouzdra na hodinky, dárkové krabičky na hodinky, klíčenky (drobné předměty nebo přívěsky); (18) sportovní tašky, tašky na sportovní oděvy, sportovní vaky, batohy, obaly na oděvy (cestovní), příruční tašky pro muže; (21) dekorální předměty z porcelánu, keramiky, kameniny nebo skla, figurky (sošky) z porcelánu, keramiky, kameniny nebo skla, busty ze skla, busty z porcelánu, lahve (skleněné nádoby), lahve na pití pro sportovní účely, sklenice, nádoby na pití a barové příslušenství, džbánky, hmičky, karafy, otvíráky lahví (ruční), otvíráky vína, pamětní talíře, papírové nebo plastové kelímky, papírové nebo plastové talíře, podtácky s výjimkou papírových a textilních, brčka na pití; (24) textilní ručníky, textilní ručníky na obličej a ruce, osušky (velké koupelnové ručníky), froté žínky na obličej, textilní ručníky na cvičení, látkové značky (štítky) na textilie, nažehlovací textilní štítky, odznaky vyrobené z textilních materiálů, přilnavé textilní etikety, textilní etikety k připevnění na prádlo, textilní štítky na označování oděvů; (25) oděvy pro sport, cvičební úbory, sportovní dresy, fotbalové dresy, fotbalové rozlišovací vesty, fotbalové šuplny, fotbalová obuv, repliky fotbalové výstroje, funkční spodní prádlo, trička, sportovní trička s krátkým rukávem, bundy na rozcvičení, bundy s dlouhým rukávem (mikiny), bundy z flisu (fleece), kalhoty, šortky, sportovní legíny, tepláky, čepice (pokrývky hlavy), pokrývky hlavy s kšiltem, čepice s kšiltlem, čelenky (oděvy), klapky na uši, podkolenky, ponožky, ponožky pohlcující pot, punčochy (sající pot), rukavice (oděvy), pytle na oděvy.
- (511) 14, 18, 21, 24, 25  
(540)



- (111) **381658**  
(220) 01.04.2020  
(320) 01.04.2020  
(442) 17.06.2020  
(151) 23.09.2020  
(730) **damejdllo.cz s.r.o.**, Újezd 450/40, Praha 1, Malá Strana, 11800, CZ  
(740) SEDLAKOVA LEGAL s.r.o., Mgr. Jana Sedláková, Purkyňova 648/125, Brno, Medláňky, 61200
- (210) O-562835  
(591) Barevná  
(510) (9) počítačový software, aplikační software, software pro webové aplikace, mobilní aplikace, počítačový aplikační software do mobilních telefonů, počítačový aplikační software do chytrých hodinek, počítačový aplikační software pro chytré brýle, stahovatelné počítačové aplikace, platformy počítačového softwaru nahrané nebo stahovatelné; (35) poskytování online tržiště pro kupující a prodejce zboží a služeb, PPC reklama, pořádání obchodních veletrhů pro obchodní a reklamní účely, pronájem prodejních stánků, poskytování online reklamního průvodce na zboží a služby jiných online prodejců na internetu, propagační, reklamní a inzertní činnost, reklamní materiály (aktualizace), předvádění zboží, reklamní agentura, aktualizování reklamních materiálů, rozšiřování a zaslání reklamních materiálů, především letáků, prospektů, katalogů, periodických a neperiodických publikací, tiskovin a různých vzorků, vydávání reklamních textů, rozhlasová a televizní reklama, organizace a pořádání výstav ke komerčním a reklamním účelům, příprava elektronických pozvánek, prezentace uživatelů na stránkách world wide web v počítačové síti internet, činnost organizačních a ekonomických poradců, ekonomické prognózy, komerční informační kancelář, systemizace informací do počítačové databáze, zprostředkovatelská činnost v obchodu s potravinami a nápoji, zprostředkování obchodů pro třetí strany, zprostředkování smluv pro třetí osoby, zprostředkování smluv na nákup a prodej zboží, zprostředkování a uzavírání obchodních transakcí pro třetí osoby, zprostředkování propagace, zprostředkování reklamy, pomoc při řízení obchodní činnosti, služby poradenství v obchodní činnosti, obchodní nebo podnikatelské informace, marketingové studie, organizační poradenství, zprostředkování obchodních a komerčních kontaktů, provádění obchodních operací, zajištění PPC reklamy, on-line inzerce, shromažďování, poskytování a třídění obchodních

nebo podnikatelských informací; (36) služby elektronických plateb, finanční a peněžní služby, služby pro zpracování plateb po síti, poradenství a konzultace vztahující se k výše uvedeným službám, platba a příjem peněz jako zprostředkovatel; (38) televizní vysílání, komunikace prostřednictvím sítí vláknové optiky, telekomunikační služby, komunikace prostřednictvím počítačových terminálů, komunikace prostřednictvím rádia, komunikace prostřednictvím telefonu, počítačem řízený přenos dat a obrazu, poskytování přístupu do světových počítačových sítí, poskytování interaktivních on-line vývěsek pro přenos vzkazů mezi počítačovými uživateli, informace ohledně komunikace, informace o telekomunikaci, elektronická pošta, informační kanceláře, telefonní komunikace, počítačová komunikace, poskytování internetových diskusních fór, poskytování přístupu k databázím, přenos digitálních souborů, videokonferenční služby, zaslání zpráv, poradenství a konzultace vztahující se k výše uvedeným službám, zprostředkování přístupu do databází, zprostředkování poskytování interaktivních on-line vývěsek pro přenos vzkazů mezi počítačovými uživateli, zprostředkování počítačem řízeného přenosu dat a obrazu, zprostředkování televizního vysílání; (39) dodávka květin, doprava květin, doručování květin, automobilová doprava, balení zboží, dodávání potravin a nápojů připravených ke konzumaci, doručování balíků, dodávky zboží, doprava a doručování zboží, doručovací a kurýrní služby, logistika v dopravě, pronájem mrazicích boxů, pronájem skladů, přeprava a doručování výrobků, rozvoz jídel restauracemi, rozvoz zboží, služby v oblasti doručování potravin, zprostředkování dopravy, zprostředkování dopravy balíků, zprostředkování přepravy zboží, zprostředkování doručování dárků, zprostředkování doručování zboží poštou; (41) nakladatelství a vydavatelství periodických a neperiodických publikací v tištěné i elektronické podobě, činnost knižních klubů, tvorba pořadů pro rozhlasové a televizní vysílání, ediční činnost, publikační činnost, nahrávání nosičů zvukových nebo obrazově zvukových, půjčování nahraných zvukových a/nebo obrazově zvukových záznamů, provozování on-line heren, tvorba elektronických časopisů, periodik, knih, informace o výchově a vzdělání, korespondenční kurzy, koučink, organizování a vedení seminářů, organizování sportovních soutěží, zprostředkování vstupenek na zábavní akce, rezervace vstupenek na vzdělávací a zábavní akce; (42) tvorba software, programování internetových databázových systémů a internetových aplikací, programování multimediálních aplikací, vytváření a modelování 3D animací, interaktivní a grafické programy (tvorba), tvorba multimediálních dokumentů, prezentací, aplikací, katalogů, konstrukce WWW prezentací a řešení WWW serverů, počítačové animace a vizualizace, programové projekty (tvorba), tvorba informačních databází, digitalizace dokumentů, hosting webových stránek obsahujících informace o pohostinství, cateringu a službách poskytujících jídlo a nápoje; (43) restaurace (služby), zásobování (catering), poskytování jídla a nápojů, služby v oblasti pohostinství (potraviny a nápoje), poskytování služeb zajišťujících jídlo a nápoje, informace o službách poskytujících jídlo a nápoje, rezervace v restauracích (služby), rezervační služby pro objednávku jídel, zprostředkování hotelového ubytování, zprostředkování rezervací dočasného ubytování.

- (511) 9, 35, 36, 38, 39, 41, 42, 43  
(540)



- (111) **381659**  
(220) 09.04.2020  
(320) 09.04.2020  
(442) 17.06.2020  
(151) 23.09.2020  
(730) **ROMVEL, s.r.o.**, Dr. Milady Horákové 561/86a, Liberec, Liberec VII-Horní Růžodol, 46007, CZ



- (740) STRNAD Patentová a známková kancelář, Ing. Václav Strnad, Rychtářská 375/31, Liberec 14, Ruprechtice, 46014  
(210) O-563022  
(510) (6) potrubí a fitinky kovové, ventily a kohouty vodovodní kovové, jejich části a příslušenství; (11) koupelnové a koupelové vany, vanové příslušenství, koupelnové armatury, umyvadla, záchody, záchodová sedátka, bidety, pisoáry, mušle, sprchovací kouty, sprchy, sprchové tyče, sprchové hadice, ventily regulační na vodu, jejich díly a příslušenství, vodovodní kohouty a kohoutky pro potrubí, jejich díly a příslušenství, vodovodní baterie, jejich díly a příslušenství, potrubní části hygienických zařízení a instalací, vodovodní těsnění, sifony, osvětlovací tělesa, a to do koupelen, radiátory, elektrické radiátory, jejich části a příslušenství, topné články, elektrické ohřívače průtokové a zásobní, jejich části a příslušenství, klimatizační přístroje, filtrační přístroje, ventilátory, zvlhčovače vzduchu, sušičky jako přístroje, elektrické nánožníky, ohřívače lahví, vlasové sušiče, koupelnové obklady, vyzdívků; (20) ventily a kohouty vodovodní z umělých hmot, jejich části a příslušenství, koupelnové doplňky, jako je koupelnový nábytek, skříňky, skříňky s osvětlením, poličky, desky, věšáky, nekovové závěsy, závěsné háčky, madla, zrcadla; (21) dávkovače mýdla, dávkovače toaletního papíru, dávkovače papírových ručníků, sušáky na prádlo, toaletní houby, toaletní potřeby, kosmetické pomůcky, mýdelníčky, držáky mýdelníků, skleniček, toaletního papíru, kartáčů, kartáčeků.  
(511) 6, 11, 20, 21  
(540)



- (111) **381660**  
(220) 14.04.2020  
(320) 14.04.2020  
(442) 17.06.2020  
(151) 23.09.2020  
(730) **Akademie věd České republiky**, Národní 1009/3, Praha 1, Staré Město, 11720, CZ  
(210) O-563078  
(510) (9) zařízení, přístroje a nástroje pro vědecké nebo výzkumné účely; (16) instruktážní a výukové materiály, kancelářské potřeby, tiskárenské výrobky, brožury, časopisy, periodika, knihy, plány, plakáty, fotografie, sborníky, tištěné výstupy; (35) reklama, poradenství v oblasti výzkumu a vývoje, optimalizace produktů, pořádání výstav a veletrhů s výsledky výzkumu pro obchodní a reklamní účely, prezentace výsledků výzkumu, prezentace výrobků vzešlých z výzkumu, analýzy a statistiky v oblasti výsledků výzkumu a vývoje, tvorba katalogů informací pro obchodní a reklamní účely; (41) pořádání a vedení konferencí, pořádání workshopů, pořádání vzdělávacích akcí, vydávání a poskytování elektronických publikací, předávání know-how (odborné vzdělávání), vzdělávací služby, výchova, vzdělávání, přednášková činnost, nakladatelská a vydavatelská činnost, školení, kulturní aktivity; (42) vědecké a technické služby a související výzkum, vědecký výzkum, průmyslový výzkum, poskytování vědeckých informací, vědecké konzultace, poradenství v oblasti vědy, poradenství v oblasti vývoje výrobků a inovací, služby vědecké laboratoře.  
(511) 9, 16, 35, 41, 42  
(540)

### Strategie AV21

- (111) **381661**  
(220) 14.04.2020  
(320) 14.04.2020  
(442) 17.06.2020  
(151) 23.09.2020  
(730) **Akademie věd České republiky**, Národní 1009/3, Praha 1, Staré Město, 11720, CZ  
(210) O-563079

- (510) (9) zařízení, přístroje a nástroje pro vědecké nebo výzkumné účely; (16) instruktážní a výukové materiály, kancelářské potřeby, tiskárenské výrobky, brožury, časopisy, periodika, knihy, plány, plakáty, fotografie, sborníky, tištěné výstupy; (35) reklama, poradenství v oblasti výzkumu a vývoje, optimalizace produktů, pořádání výstav a veletrhů s výsledky výzkumu pro obchodní a reklamní účely, prezentace výsledků výzkumu, prezentace výrobků vzešlých z výzkumu, analýzy a statistiky v oblasti výsledků výzkumu a vývoje, tvorba katalogů informací pro obchodní a reklamní účely; (41) pořádání a vedení konferencí, pořádání workshopů, pořádání vzdělávacích akcí, vydávání a poskytování elektronických publikací, předávání know-how (odborné vzdělávání), vzdělávací služby, výchova, vzdělávání, přednášková činnost, nakladatelská a vydavatelská činnost, školení, kulturní aktivity; (42) vědecké a technické služby a související výzkum, vědecký výzkum, průmyslový výzkum, poskytování vědeckých informací, vědecké konzultace, poradenství v oblasti vědy, poradenství v oblasti vývoje výrobků a inovací, služby vědecké laboratoře.  
(511) 9, 16, 35, 41, 42

### Strategy AV21

- (111) **381662**  
(220) 15.04.2020  
(320) 15.04.2020  
(442) 17.06.2020  
(151) 23.09.2020  
(730) **Bondarevská Kurivčaková Uljana JUDr.**, Nepomuckých 763/18, Praha 9, Letňany, 19900, CZ  
(210) O-563124  
(510) (35) reklama, propagace, řízení obchodní činnosti, obchodní administrativa, kancelářské práce, vedení účetnictví, administrativní účetnictví, kontrola účetnictví, provozní účetnictví, soudní účetnictví, vedení obchodního účetnictví, daňové poradenství (účetnictví); (36) pojištění, finanční služby, peněžnictví, služby v oblasti nemovitosti; (45) právní služby, advokátní služby, bezpečnostní služby pro fyzickou ochranu hmotného majetku a osob, právní pomoc při uplatňování práv, oprávněných zájmů a při obstarávání osobních záležitostí, právní poradenství v krizových životních situacích (rozvod, exekuce, dluhy na výživném), soudní a mimosoudní řešení sporu, poradenství v oblasti duševního vlastnictví, právní průzkum, právní služby v oblasti sjednávání smluv pro jiné osoby.  
(511) 35, 36, 45  
(540)



- (111) **381663**  
(220) 21.04.2020  
(320) 21.04.2020  
(442) 17.06.2020  
(151) 23.09.2020  
(730) **Komerční banka, a.s.**, Na příkopě 969/33, Praha 1, Staré Město, 11000, CZ  
(210) O-563271  
(591) Barevná  
(510) (9) speciální platební karty s magnetickým čipem, speciální platební karty bez magnetického čipu, ovládací a přístupové karty pro provádění obchodních transakcí pomocí výpočetní techniky a internetu, počítačové programy a softwarové vybavení počítačů pro internetové bankovníctví; (16) papír a výrobky z papíru, a to reklamní předměty, papírové nosiče informací, zejména tiskoviny, letáky, propagační materiály, plakáty, fotografie, psací a kancelářské potřeby, papírenské zboží; (35) inzertní a reklamní činnost, propagační činnost, pomoc při řízení obchodní činnosti, obchodní administrativa, kancelářské práce, marketing, sestavování, výroba a šíření reklamních materiálů, sestavování, výroba a šíření inzertních materiálů; (36) pojišťovnictví a peněžnictví, služba finanční, peněžní, nemovitostní a pojišťovací, zejména přijímání vkladů, investování do cenných papírů na vlastní účet, platební styk a zúčtování, obchodování na vlastní účet s devizovými hodnotami, finanční makléřství a činnosti, které přímo souvisejí s činnostmi výše uvedenými, jako jsou bankovníctví, burzovní kotace, elektronický převod peněžních prostředků, faktoring,

finanční analýza, finanční hodnocení (pojištění, bankovníctví, nemovitosti), finanční informace, finanční poradenství, financování, hypoteční bankovníctví, informace o pojištění, penzijní fondy, podílové fondy, spořitelní služby, správa nemovitostí, úschova cenností, uzavírání pojištění, vydávání kreditních karet, vystavování cestovních šeků, zpracování plateb debetní kartou, provádění všech bankovních obchodů a poskytování všech bankovních služeb i ve vztahu k zahraničí; (41) vzdělávání, školení, profesní a osobnostní rozvoj duševních schopností ve všech formách; (42) projektování a projektové řízení, hodnocení, odhady, výzkum a posudky trhu, tvorba, budování a poradenství v oblasti obchodních modelů a další služby poskytované osobami, ať již jednotlivě nebo v kolektivu, ve vztahu k teoretickým a praktickým aspektům těchto oborů činností.

(511) 9, 16, 35, 36, 41, 42  
(540)

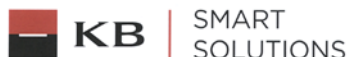

(111) **381664**  
(220) 21.04.2020  
(320) 21.04.2020  
(442) 17.06.2020  
(151) 23.09.2020  
(730) **Jansta Miroslav JUDr., advokát**, Františka Landovského 942, Průhonice, 25243, CZ  
**Kostka Vladimír JUDr.**, Sechterova 1509/15, Praha 4, Kunratice, 14800, CZ  
(740) JUDr. Vladimír Kostka, Sechterova 1509/15, Praha 4, Kunratice, 14800  
(210) O-563279  
(510) (45) právní služby, advokátní a právní služby.  
(511) 45  
(540)

JANSTA  
KOSTKA

(111) **381665**  
(220) 22.04.2020  
(320) 22.04.2020  
(442) 17.06.2020  
(151) 23.09.2020  
(730) **CDP IVORY, s.r.o.**, U Slovanky 1388/5, Praha 8, Libeň, 18200, CZ  
(740) Advokátní kancelář Andrš a Haloun, spol. s r. o., Mgr. Pavel Haloun, Španělská 770/2, Praha 2, Vinohrady, 12000  
(210) O-563317  
(510) (4) dřevěné brikety, dřevěné štěpky používané jako palivo, peletové dřevo na topení (palivo), polena do krbu; (39) balení a skladování zboží, doprava a přeprava; (40) dřevo (zpracování -).  
(511) 4, 39, 40  
(540)

IVORY PELLETS

(111) **381666**  
(220) 22.04.2020  
(320) 22.04.2020  
(442) 17.06.2020  
(151) 23.09.2020  
(730) **CDP Ivory, s.r.o.**, U Slovanky 1388/5, Praha 8, Libeň, 18200, CZ  
(740) Advokátní kancelář Andrš a Haloun, spol. s r. o., Mgr. Pavel Haloun, Španělská 770/2, Praha 2, Vinohrady, 12000  
(210) O-563318  
(510) (4) peletové dřevo na topení (palivo), dřevěné štěpky používané jako palivo, dřevěné brikety, polena do krbu; (39) balení a skladování zboží, doprava a přeprava; (40) dřevo (zpracování -).  
(511) 4, 39, 40

(540)

CDP IVORY

(111) **381667**  
(220) 22.04.2020  
(320) 22.04.2020  
(442) 17.06.2020  
(151) 23.09.2020  
(730) **Slabá Dominika**, č. p. 138, Dolní Dvůr, 54342, CZ  
(740) Spring Walk advokátní kancelář s.r.o., Mgr. Jaroslav Zeman, Veselá 169/24, Brno, Brno-město, 60200  
(210) O-563331  
(510) (3) deodoranty pro zvířata, kosmetické přípravky pro zvířata, šampony pro zvířata, osvěžovače vzduchu pro zvířata, přípravky pro péči o kůži zvířat, přípravky pro péči o zuby zvířat, přípravky na odstraňování zápachu domácích zvířat; (5) farmaceutické přípravky pro zvířata, insekticidní šampony pro zvířata, koupelové přípravky k ošetření zvířat, krmivo pro zvířata s léčivými přísadami, léčivé doplňky do krmiv pro zvířata, léky pro zvířata, potravinové doplňky pro zvířata, proteinové doplňky pro zvířata, protiparazitní obojky pro zvířata, pudry na hubení blech pro zvířata, repelentní přípravky pro zvířata, šampony pro zvířata s léčivými účinky, vitaminové doplňky pro zvířata; (18) vodítka, kožená vodítka, vodítka pro zvířata; (31) jedlé pochoutky pro zvířata, krmivo pro domácí zvířata (mazlíčky), krmivo pro zvířata obsahující rostlinné výtažky, krmné směsi pro zvířata, luštěniny (krmivo pro zvířata), nápoje pro zvířata, pochoutky pro zvířata, posilující krmivo pro zvířata, přípravky pro výkrm zvířat, krmiva suchá pro zvířata, slad pro zvířata, směs na krmení zvířat, suchary pro zvířata; (35) aktualizace reklamních materiálů, cílené zasilání reklamních materiálů, fakturace, grafická úprava pro reklamní účely, indexace webových stránek pro obchodní nebo reklamní účely, marketing, obchodní správa licencí k výrobkům a službám jiných osob, on-line inzerce v počítačové síti, optimalizace návštěvnosti webových stránek, administrativní služby v oblasti vyřizování poptávek, pořádání výstav pro obchodní či reklamní účely, poskytování informací o obchodních kontaktech, poskytování obchodních informací prostřednictvím webových stránek, podpora prodeje jiných osob, propagace, průzkum trhu, průzkum veřejného mínění, psaní reklamních textů, reklama, sběr údajů do počítačových databází, srovnávání cen, šíření reklamních materiálů, vydávání reklamních textů, zpracování textu, zprostředkování obchodních informací, zprostředkování propagace, zprostředkování reklamy.  
(511) 3, 5, 18, 31, 35  
(540)

Barfik

(111) **381668**  
(220) 22.04.2020  
(320) 22.04.2020  
(442) 17.06.2020  
(151) 23.09.2020  
(730) **PTT Oil and Retail Business Public Company Limited**, 555/2, Energy Complex, Building B, 12th Floor, Viphavadee-Rangsit Road, Chatuchak Sub-District, Chatuchak District, Bangkok 10900, TH  
(740) Baker & McKenzie s.r.o., advokátní kancelář, JUDr. Jiří Čermák, Klimentská 46/1216, Praha 1, 11002  
(210) O-563340  
(591) Barevná  
(510) (43) služby prodeje potravin a nápojů spojené s obsluhou v rámci této třídy, služby samoobslužného prodeje potravin a nápojů spadající do této třídy, služby zajišťování distribuce potravin a nápojů v rámci této třídy, catering (poskytování jídla a nápojů), kavárny.  
(511) 43

(540)



(111) **381669**

(220) 23.04.2020

(320) 23.04.2020

(442) 17.06.2020

(151) 23.09.2020

(730) **ZEVAR, s.r.o.**, č. p. 147, Větrný Jeníkov, 58842, CZ

(740) Mgr. David Müller, Filipova 2016/6, Praha 4, Chodov, 14800

(210) O-563355

(510) (1) nemrzoucí kapaliny, chladicí kapaliny, kapaliny přenášející teplo, chemické antikoroziční přípravky.

(511) 1

(540)

**zevarcool**

(111) **381670**

(220) 24.04.2020

(320) 24.04.2020

(442) 17.06.2020

(151) 23.09.2020

(730) **Fotbalová asociace České republiky**, Atletická 2474/8, Praha 6, Břevnov, 16900, CZ

(740) Bc. Daniel Slanina, Evropská 1483/39, Praha 6, Dejvice, 16000

(210) O-563388

(510) (24) textilie a náhražky textilií, bytový textil, textilní a plastové záclony; (35) reklama, propagace, řízení obchodní činnosti, obchodní administrativa, kancelářské práce; (41) vzdělávání, školení, zábava, sportovní a kulturní činnost.

(511) 24, 35, 41

(540)

**#holkytaky**

(111) **381671**

(220) 24.04.2020

(320) 24.04.2020

(442) 17.06.2020

(151) 23.09.2020

(730) **Fotbalová asociace České republiky**, Atletická 2474/8, Praha 6, Břevnov, 16900, CZ

(740) Bc. Daniel Slanina, Evropská 1483/39, Praha 6, Dejvice, 16000

(210) O-563389

(510) (24) textilie a náhražky textilií, bytový textil, textilní a plastové záclony; (35) reklama, propagace, řízení obchodní činnosti, obchodní administrativa, kancelářské práce; (41) vzdělávání, školení, zábava, sportovní a kulturní činnost.

(511) 24, 35, 41

(540)

**#ceskarepre**

(111) **381672**

(220) 24.04.2020

(320) 24.04.2020

(442) 17.06.2020

(151) 23.09.2020

(730) **Fotbalová asociace České republiky**, Atletická 2474/8, Praha 6, Břevnov, 16900, CZ

(740) Bc. Daniel Slanina, Evropská 1483/39, Praha 6, Dejvice, 16000

(210) O-563390

(591) Barevná

(510) (24) textilie a náhražky textilií, bytový textil, textilní a plastové záclony; (35) reklama, propagace, řízení obchodní činnosti, obchodní administrativa, kancelářské práce; (41) vzdělávání, školení, zábava, sportovní a kulturní činnost.

(511) 24, 35, 41

(540)



(111) **381673**

(220) 24.04.2020

(320) 24.04.2020

(442) 17.06.2020

(151) 23.09.2020

(730) **Fotbalová asociace České republiky**, Atletická 2474/8, Praha 6, Břevnov, 16900, CZ

(740) Bc. Daniel Slanina, Evropská 1483/39, Praha 6, Dejvice, 16000

(210) O-563391

(591) Barevná

(510) (24) textilie a náhražky textilií, bytový textil, textilní a plastové záclony; (35) reklama, propagace, řízení obchodní činnosti, obchodní administrativa, kancelářské práce; (41) vzdělávání, školení, zábava, sportovní a kulturní činnost.

(511) 24, 35, 41

(540)



(111) **381674**

(220) 24.04.2020

(320) 24.04.2020

(442) 17.06.2020

(151) 23.09.2020

(730) **Fotbalová asociace České republiky**, Atletická 2474/8, Praha 6, Břevnov, 16900, CZ

(740) Bc. Daniel Slanina, Evropská 1483/39, Praha 6, Dejvice, 16000

(210) O-563394

(510) (24) textilie a náhražky textilií, bytový textil, textilní a plastové záclony; (35) reklama, propagace, řízení obchodní činnosti, obchodní administrativa, kancelářské práce; (41) vzdělávání, školení, zábava, sportovní a kulturní činnost.

(511) 24, 35, 41

(540)

**Strava šampionů**

(540)

- (111) **381675**  
 (220) 24.04.2020  
 (320) 24.04.2020  
 (442) 17.06.2020  
 (151) 23.09.2020  
 (730) **Česká televize**, Na hřebenech II 1132/4, Praha 4, Podolí, 14700, CZ  
 (210) O-563400  
 (591) Barevná  
 (510) (9) audiovizuální díla, zvukové, obrazové a zvukově obrazové záznamy v analogové nebo digitální podobě na datových nosičích nebo ke stažení na Internetu nebo prostřednictvím jiné datové či komunikační sítě, nosiče zvukových, obrazových a zvukově obrazových záznamů a dat nahrané i nenahrané, optické disky, kompaktní disky, DVD, Blu-ray disky, gramofonové desky, magnetické pásky, videokazety, magnetické disky, exponované filmy, software, elektronické databáze a katalogy, softwarové aplikace, software pro hry pro počítače, chytré telefony, tablety a jiná komunikační zařízení a zařízení výpočetní techniky, elektronické publikace na nosičích a ke stažení, počítačový hardware, periferní počítačová zařízení, audiovizuální a fotografické přístroje, komunikační zařízení, přístroje pro zachycení, vysílání, přenos, příjem a reprodukci zvuku a obrazu, elektrická zařízení a příslušenství na zpracování dat, audiovizuální přístroje a zařízení, přístroje pro záznam zvuku a obrazu, elektrická navigační zařízení, obaly a pouzdra na nosiče dat a záznamů, brýle, sluneční brýle, pouzdra na brýle, dekorativní magnety, podložky pod myš (příslušenství počítačů); (16) tiskárenské výrobky, knihy, časopisy, fotografie, fotoalba a alba pro sběratele, kalendáře, diáře, poznámkové bloky, plakáty, letáky, nálepky, navštívenky, pohledy, přání, sběratelské karty, katalogy, manuály, vstupenky, poštovní známky, záložky do knih, tisky, grafické reprodukcce, mapy, kancelářské potřeby kromě nábytku, kancelářský a dopisní papír, desky na dokumenty, obálky, razítka, lepicí pásky, psací potřeby, školní potřeby, vyučovací pomůcky a potřeby kromě přístrojů, pera, tužky, zvýrazňovače, fixy, gumy na gumování, malířské soupravy pro umělce a děti, štetce, pastelky, krabice z papíru nebo lepenky, papírové tašky, balící papír; (35) propagační činnost, reklama, marketingové služby, televizní reklama, reklama online, poskytování reklamního prostoru, pronájem reklamního času v komunikačních médiích, licence na výroby a služby pro třetí osoby (komerční správa), merchandising, grafická úprava pro reklamní účely, organizování obchodních nebo reklamních akcí; (38) televizní vysílání a přenosy, audiovizuální přenosové služby, přenos a vysílání dat, přenos digitálních dat prostřednictvím televize, přenos informací elektronickými prostředky, bezdrátové vysílání, kabelové vysílání, satelitní vysílání, provozování vysílacích zařízení, vysílání programů přes internet, distribuce dat nebo audiovizuálních záznamů prostřednictvím globální počítačové sítě nebo internetu, elektronický přenos dat, streaming zvukového materiálu a video materiálu na internetu, služby přenosu videa na vyžádání (VoD), poskytování internetových diskusních fór, poskytování služeb v oblasti online komunikace, přenos interaktivního zábavního software prostřednictvím komunikačních sítí, přenos zpráv prostřednictvím elektronických médií, informační služby týkající se televizního vysílání; (41) vzdělávání a výuka, zábavní, sportovní a kulturní aktivity, výroba rozhlasových a televizních pořadů, filmová a video produkce, výroba audiovizuálních nahrávek, zvuková produkce, video produkce a fotografování, služby televizního studia (nahrávací služby), filmová studia, televizní zábava, hudební koncerty prostřednictvím televize, psaní scénářů, výroba titulků, dabing, filmová distribuce, projekce filmů, pronájem a půjčování filmů, organizace kulturních, zábavních a sportovních akcí, organizování a pořádání výstav k zábavním účelům, organizování festivalů, organizování her a soutěží, poskytování služeb zábavních parků, divadelní představení, provozování internetových her (bez možnosti stažení), vydavatelská činnost a zpravodajství, reportérské služby, online publikování, poskytování elektronických publikací, zpravodajské programy (služby), poskytování informací o zábavě.
- (511) 9, 16, 35, 38, 41

**TANEČNÍ  
OPÁČKO**

- (111) **381676**  
 (220) 24.04.2020  
 (320) 24.04.2020  
 (442) 17.06.2020  
 (151) 23.09.2020  
 (730) **Česká televize**, Na hřebenech II 1132/4, Praha 4, Podolí, 14700, CZ  
 (210) O-563401  
 (591) Barevná  
 (510) (9) audiovizuální díla, zvukové, obrazové a zvukově obrazové záznamy v analogové nebo digitální podobě na datových nosičích nebo ke stažení na Internetu nebo prostřednictvím jiné datové či komunikační sítě, nosiče zvukových, obrazových a zvukově obrazových záznamů a dat nahrané i nenahrané, optické disky, kompaktní disky, DVD, Blu-ray disky, gramofonové desky, magnetické pásky, videokazety, magnetické disky, exponované filmy, software, elektronické databáze a katalogy, softwarové aplikace, software pro hry pro počítače, chytré telefony, tablety a komunikační zařízení, zařízení výpočetní techniky, elektronické publikace na nosičích a ke stažení, počítačový hardware, periferní počítačová zařízení, audiovizuální a fotografické přístroje, komunikační zařízení, přístroje pro zachycení, vysílání, přenos, příjem a reprodukci zvuku a obrazu, elektrická zařízení a příslušenství na zpracování dat, audiovizuální přístroje a zařízení, přístroje pro záznam zvuku a obrazu, elektrická navigační zařízení, obaly a pouzdra na nosiče dat a záznamů, brýle, sluneční brýle, pouzdra na brýle, dekorativní magnety, podložky pod myš (příslušenství počítačů); (16) tiskárenské výrobky, knihy, časopisy, fotografie, fotoalba a alba pro sběratele, kalendáře, diáře, poznámkové bloky, plakáty, letáky, nálepky, navštívenky, pohledy, přání, sběratelské karty, katalogy, manuály, vstupenky, poštovní známky, záložky do knih, tisky, grafické reprodukcce, mapy, kancelářské potřeby kromě nábytku, kancelářský a dopisní papír, desky na dokumenty, obálky, razítka, lepicí pásky, psací potřeby, školní potřeby, vyučovací pomůcky a potřeby kromě přístrojů, pera, tužky, zvýrazňovače, fixy, gumy na gumování, malířské soupravy pro umělce a děti, štetce, pastelky, krabice z papíru nebo lepenky, papírové tašky, balící papír; (35) propagační činnost, reklama, marketingové služby, televizní reklama, reklama online, poskytování reklamního prostoru, pronájem reklamního času v komunikačních médiích, licence na výroby a služby pro třetí osoby (komerční správa), merchandising, grafická úprava pro reklamní účely, organizování obchodních nebo reklamních akcí; (38) televizní vysílání a přenosy, audiovizuální přenosové služby, přenos a vysílání dat, přenos digitálních dat prostřednictvím televize, přenos informací elektronickými prostředky, bezdrátové vysílání, kabelové vysílání, satelitní vysílání, provozování vysílacích zařízení, vysílání programů přes internet, distribuce dat nebo audiovizuálních záznamů prostřednictvím globální počítačové sítě nebo internetu, elektronický přenos dat, streaming zvukového materiálu a video materiálu na internetu, služby přenosu videa na vyžádání (VoD), poskytování internetových diskusních fór, poskytování služeb v oblasti online komunikace, přenos interaktivního zábavního software prostřednictvím komunikačních sítí, přenos zpráv prostřednictvím elektronických médií, informační služby týkající se televizního vysílání; (41) vzdělávání a výuka, zábavní, sportovní a kulturní aktivity, výroba rozhlasových a televizních pořadů, filmová a video produkce, výroba audiovizuálních nahrávek, zvuková produkce, video produkce a fotografování, služby televizního studia (nahrávací služby), filmová studia, televizní zábava, hudební koncerty prostřednictvím televize, psaní scénářů, výroba titulků, dabing, filmová distribuce, projekce filmů, pronájem a půjčování filmů, organizace kulturních, zábavních a sportovních akcí, organizování a pořádání výstav k zábavním účelům, organizování festivalů, organizování her a soutěží, poskytování služeb zábavních parků, divadelní představení, provozování internetových her (bez možnosti stažení),

vydavatelská činnost a zpravodajství, reportérské služby, online (540)  
publikování, poskytování elektronických publikací, zpravodajské programy  
(služby), poskytování informací o zábavě.

(511) 9, 16, 35, 38, 41  
(540)

**TANEČNÍ**  
**PRO STARŠÍ A POKROČILÉ**  
SE ZDEŇKEM CHLOPČÍKEM



(111) **381677**  
(220) 24.04.2020  
(320) 24.04.2020  
(442) 17.06.2020  
(151) 23.09.2020  
(730) **Lancer International s.r.o.**, Platněnská 90/13, Praha 1, Staré Město,  
11000, CZ

(740) Mgr. David Müller, Filipova 2016/6, Praha 4, Chodov, 14800

(210) O-563411

(591) Barevná

(510) (29) zpracované ořechy, ochucené ořechy, kandované ořechy, mleté ořechy,  
pochutiny na bázi ořechů, připravené ořechy, směsi ovoce a ořechů, sušené  
ovoce, výrobky ze sušeného ovoce; (30) ořechy v čokoládě, ořechy s  
polevou [cukrovinky], cereálie, sušené byliny, sušenky, cukrovinky, káva,  
čaj, koření; (31) čerstvé ořechy; (35) maloobchodní a velkoobchodní prodej  
ořechů, pochutin na bázi ořechů, potravin a nápojů, cukrárenských výrobků,  
koření, bylin, kávy, čaje.

(511) 29, 30, 31, 35

(540)

**more<sup>th</sup>on nuts**

(111) **381678**  
(220) 28.04.2020  
(320) 28.04.2020  
(442) 17.06.2020  
(151) 23.09.2020  
(730) **Double Impact s.r.o.**, V zářezu 902/4, Praha 5, Jinonice, 15800, CZ  
(210) O-563474

(510) (16) umělecké předměty a figuríny z papíru a lepenky a architektonické  
modely, nosiče, dekorační materiály a materiály pro umělce, papírnické  
zboží a učební pomůcky, tiskoviny, jednorázové papírové výrobky; (35)  
reklamní, marketingové a propagační služby, obchodní služby a informace  
pro spotřebitele, pomoc v obchodní a podnikatelské činnosti, management  
a administrativní služby; (41) zveřejňování, oznamování a psaní textů,  
služby v oblasti vzdělávání, zábavy a sportu, překladatelské a tlumočnické  
služby, rezervace vstupenek na vzdělávací, zábavní a sportovní aktivity a  
akce a související rezervační služby.

(511) 16, 35, 41

(111) **381679**  
(220) 28.04.2020  
(320) 28.04.2020  
(442) 17.06.2020  
(151) 23.09.2020  
(730) **Penny Market s.r.o.**, Počernická 257, Radonice, 25073, CZ  
(740) Všeťečka Zelený Švorčík a partneři, advokátní a patentová kancelář, JUDr.  
Michal Havlík, Hálkova 1406/2, Praha 2, Nové Město, 12000

(210) O-563475

(591) Barevná

(510) (29) maso, ryby, drůbež a zvěřina, masové výtazky, ovoce a zelenina  
konzervované, sušené a zavažené, džemy, kompoty, vejce, mléko a mléčné  
výrobky, sýry, máslo, tvaroh, oleje a tuky jedlé, želé, polévky a saláty; (30)  
chléb, pečivo, mouka, výrobky z obilnin, kakao, cukr, rýže, tapioka, kávové  
náhražky, med, droždí pro kynutí, sůl, hořčice, ocet, omáčky, koření, led  
pro osvěžení; (31) výrobky zemědělské, zahradnické, lesní a zrní neuvedené  
v jiných třídách, čerstvé ovoce a zelenina, osivo, rostliny a živé květiny,  
krmivo pro zvířata, slad.

(511) 29, 30, 31

(540)



(111) **381680**  
(220) 29.04.2020  
(320) 29.04.2020  
(442) 17.06.2020  
(151) 23.09.2020  
(730) **Collega Brokers a.s.**, Pražákova 1008/69, Brno, Štýřice, 63900, CZ  
(210) O-563479  
(510) (35) reklama, propagace, řízení obchodní činnosti, obchodní administrativa,  
kancelářské práce; (36) finanční služby, finanční poradenství; (41)  
organizování a vedení seminářů; (42) vědecké a technické služby a  
související výzkum a projektování, průmyslová analýza, průmyslový  
výzkum a průmyslový design, služby kontroly kvality a služby ověřování,  
navrhování a vývoj počítačového hardwaru a softwaru.

(511) 35, 36, 41, 42

(540)



(111) **381681**

(220) 29.04.2020

(320) 29.04.2020

(442) 17.06.2020

(151) 23.09.2020

(730) **Syrová Šárka Mgr.**, Velkoosecká 773/5, Praha 9, Vinoř, 19017, CZ

(210) O-563497

(591) Barevná

(510) (28) hračky pro psy, imitace kostí jako hračky pro psy; (31) krmiva a potrava pro zvířata, žvýkácké kosti pro psy, jedlé pochoutky ke žvýkání pro psy, krmné přípravky pro psy, jedlé žvýkácké kosti pro psy, krmivo pro psy, kosti pro psy, konzervovaná krmiva pro psy, krabice s pamlsky pro psy.

(511) 28, 31

(540)



(111) **381682**

(220) 30.04.2020

(320) 30.04.2020

(442) 17.06.2020

(151) 23.09.2020

(730) **Továrna na čas s.r.o.**, U Dubu 748, Nové Město nad Metují, 54901, CZ

(210) O-563519

(510) (8) brašny na nářadí (s nářadím), děrovací kleště (ruční nářadí), důlčíky (ruční nástroje), kladiva, palice a perličky, kleště, kleště na zasazování drahokamů, kleště štípací, kombinační kleště, naběračky (ruční náčiní), napínače (ruční nástroje), nástroje na leštění (glazování), nástroje na uchopení malých předmětů (ručně ovládané), otvírače pouzder hodinek, páčidla, pistole (ruční nářadí), rotační nástroje (ručně ovládané nástroje), rozpínače (ruční nářadí), ruční nástroje na řezání, vrtání, broušení, ostření a na úpravy povrchů, ruční rytecké nástroje, rýcí jehly, rýcí pera (ruční nástroje), sídla, špachtle, stěrky (ruční nářadí), srovnávače (hoblíky) jako ruční nástroje, kladiva (ruční nářadí), palice, perličky, francouzské klíče, hasáky (klíče) (s ručním ovládním), imbusové klíče, klíče na matice, klíče na šrouby, klíče (ruční nářadí), nýtovačky (ruční nářadí), ráčnové klíče (ruční nástroje), sešívací pistole s ručním pohonem, šroubováky, truhlářské svěrky, brousky, brusky na nože, brusné kotouče (části ručního nářadí), brusné nástroje (ruční), čepele (ruční nástroje), diamantové nástroje na řezání pro ručně ovládané nástroje, diamantové vrtací hroty pro nářadí s

ručním ovládním, dláta, drážkovací hoblíky, držáky vrtáků (ruční nářadí), frézy (ruční nástroje), hoblíky, kapesní nože, kožená pouzdra na nože, lešticí nářadí (ruční), nástroj na seřezávání hran (ruční nářadí), nástroje na ostření, nástroje na řezání skla, nože (ruční nástroje), očílky, perforovací nástroje (ruční nástroje), pilky (ruční nářadí), pily (ruční nářadí), řezné diamanty (části ručních nástrojů), řezné nástroje (ruční), ruční brusky, ruční nástroje na vrtání, sekery, sterilní nástroje pro body piercing, přístroje na propichování uší, nástroje na propichování uší, tetovací přístroje a nástroje, hrábě, kosa, krumpáče, lopaty, motyky; (14) časoměrné přístroje, drahé kameny, perly a drahé kovy, jakož i jejich imitace, klenotnické výrobky, chronometrické přístroje, šperky, přístroje na měření času, pouzdra na šperky a pouzdra na hodiny a hodinky, automatické hodinky, budíky, časoměrné přístroje s quartzovým hodinovým strojkem, cestovní hodiny, chronografy, chronografy (hodinky), ciferníky hodin a hodinek, dámské hodinky, digitální hodiny, digitální hodiny s rádiem, elektrické hodiny a hodinky, elektricky řízené hodinové strojky, elektronické budíky, elektronické hodiny, hodinářské výrobky, hodinářské kotvičky, hodinková sklíčka, hodinkové ciferníky, hodinkové náramky, hodinky, hodinky a jejich části, hodinky náramkové, hodinky pro zdravotní sestry, ošetřovatelky, hodinová kyvadla, hodinové oscilátory, hodinové ručičky (hodinářství), hodinové skříňky, hodinové stroje, hodinové strojky, hodiny, hodiny a jejich části, hodiny na pracovní stůl, hodiny s rádiem, hodiny ukazující světová časová pásma, kapesní hodinky, kovové pásky k náramkovým hodinkám, kožené řemínky na hodinky, krabičky na hodinky (prezentace), kovové rozťahovací náramky hodinek, křbové hodiny, kryty hodin, kyvadla k hodinám, malé hodiny, mechanické náramkové hodinky, náramkové hodinky s krokoměry, oscilátory pro hodinky, pásky k hodinkám, pérovníky, přezky na hodinkové řemínky, přezky na hodinky, příslušenství k hodinkám, dárková pouzdra na hodinářské výrobky, šperkovnice, cestovní šperkovnice, dřevěné šperkovnice, kazety na hodinky, kazety na šperky, nekovové šperkovnice, pouzdra na hodinky, pouzdra na náramkové hodinky a hodiny, pouzdra pro hodiny, skříňky na šperky; (20) nábytek a bytové zařízení, sochy, figurky, umělecké předměty a ozdoby a dekorativní předměty, vyrobené z materiálů jako dřevo, vosk, sádra nebo umělá hmota, zahrnuté v této třídě, almary, barové židle, bedny (nekovové), bedny (truhly), botníky, čalouněný nábytek, desky stolů, dětský nábytek, domácí nábytek, dřevěné police a regály (nábytek), dřevěný nábytek, dřevěný nábytek pro domácnost, držáky na klíče (nábytek), gauče, houpací židle, jídelní židle, jídelní stoly, kancelářské stoly, kancelářská křesla, kancelářské police, kancelářské potřeby (nábytek), kancelářský nábytek, kartotéky (nábytek), knihovny, komody, konferenční křesla, konferenční stoly, koupelnový nábytek, kovový nábytek, křesla, kreslířské stoly, kuchyňské linky, kuchyňské nábytkové jednotky, kuchyňské stoly, kuchyňský nábytek, lavičky, nábytek do obchodů, nábytek na vystavení zboží, noční stoly, pohovky, police, pokladny, postele a lůžka, lůžkoviny, matrace, polštáře a podušky, rámy, psací stoly, regály a police do obchodů, sedací vaky, šatní skříně, lůžkové matrace, kolébky, lůžka s pružinovými matracemi, pelesti postelí dřevěné, kovové rámy postelí, kostry postelí ze dřeva, kostry postelí, bytový textil (polštáře), dřevěné rámečky na fotografie, obrazové rámy, rámečky na fotografie, zrcadla (kromě kapesních), kapesní zrcátka, němí sluhové, stojací věšáky (nábytek), ramínka na šaty, stojany na oděv, věšáky, košíky, jiné než kovové, dřevěné sudy, skříňky na šperky, dopisní schránky ze dřeva, nekovové postovní schránky, dřevěné bedny, dřevěné palety, schůdky (nábytek), dřevěné štafle, expoziční regály k prezentaci zboží na prodej, informační tabule, nekovová domovní čísla, nástěnky (vývěsky), nekovové výstavní stojany, nekovové vybavení prodejen, otočné stojany (nábytek), prezentační tabule, pulty pro vystavování zboží, šperkovnice na vystavení šperků, stojany na časopisy, dekorace vyrobené ze dřeva, nástěnné dekorace ze dřeva, sochy vyrobené ze dřeva.

(511) 8, 14, 20

(540)

**VLAHA**

(111) **381683**

(220) 30.04.2020

(320) 30.04.2020

(442) 17.06.2020

(151) 23.09.2020

(730) **Baroque - bistro & market s.r.o.**, náměstí T. G. Masaryka 80, Dvůr Králové nad Labem, 54401, CZ

(740) Mgr. Martin Pospíchal, advokát, Muchova 233/1, Praha 6, Dejvice, 16000

(210) O-563539

(510) (29) chuťovky na bázi zeleniny, fermentovaná zelenina, fermentované ovoce, hotová zeleninová jídla, hotové zeleninové výrobky, koncentrovaná

zeleninová šťáva jako potravina, konzervy zeleninové, kvašená zelenina, kořeněná nakládaná zelenina, masové náhražky na bázi zeleniny, nakládaná zelenina, ovoce konzervované, ovocná dřev, ovocné svačinky, pochutiny na bázi zeleniny, předkrmy na bázi zeleniny, hotová jídla obsahující převážně zeleninu, polévky, polévky v konzervách; (32) džusy, nápoje obsahující vitamíny, nealkoholické nápoje obsahující zeleninové šťávy, nealkoholické nápoje s obsahem ovocných šťáv.

(511) 29, 32

(540)

**RYCH  
LOV  
KA**

(111) **381684**

(220) 04.05.2020

(320) 04.05.2020

(442) 17.06.2020

(151) 23.09.2020

(730) **JanoCo s.r.o.**, Albrechtická 2160/39, Krnov, 79401, CZ

(740) Jansa, Mokřý, Otevřel & partneři s.r.o., advokátní kancelář, Mgr. et Mgr. Petr Mališ, advokát, Sokola Tůmy 743/16, Ostrava, Mariánské Hory, 70900

(210) O-563566

(591) Barevná

(510) (1) produkty stavební chemie, pomocné stavebně chemické prostředky, pryskyřice, chemikálie pro průmysl, chemická činidla, lepidla v rámci této třídy; (2) nátěry, ochranné nátěry, nátěry na dřevo, ředidla na nátěry, barvy, laky, konzervační přípravky pro ochranu dřeva, malířské tmely, podkladové tmely, pojiva pro barvy a tmely; (8) ruční nářadí a nástroje pro zpracování stavebního materiálu; (35) maloobchodní, velkoobchodní a zprostředkovatelská činnost v oblasti obchodu s produkty stavební chemie, barvami, tmely, nářadím a nástroji pro zpracování stavebních materiálů, nátěry včetně ochranných nátěrů a nátěrů na dřevo a ředidla na nátěry, komerční využití Internetu v oblastech obchodu a nabídky produktů stavební chemie, barev, tmelů, nářadí a nástrojů pro zpracování stavebních materiálů, nátěrů včetně ochranných nátěrů a nátěrů na dřevo a ředidel na nátěry, internetový obchod (e-shop) s produkty stavební chemie, barvami, tmely, nářadím a nástroji pro zpracování stavebních materiálů, nátěry včetně ochranných nátěrů a nátěrů na dřevo a ředidla na nátěry, inzertní, propagační služby a komerční informační služby prostřednictvím Internetu za účelem obchodu s produkty stavební chemie, barvami, tmely, nářadím a nástroji pro zpracování stavebních materiálů, nátěry včetně ochranných nátěrů a nátěrů na dřevo a ředidla na nátěry, propagační činnost a reklama, marketing, franchising.

(511) 1, 2, 8, 35

(540)



(111) **381685**

(220) 04.05.2020

(320) 04.05.2020

(442) 17.06.2020

(151) 23.09.2020

(730) **H2 Europe s.r.o.**, V Zátíší 810/1, Ostrava, Mariánské Hory, 70900, CZ

(210) O-563578

(591) Barevná

(510) (3) adstringentní přípravky pro kosmetické účely, antiperspirační mýdla, antiperspiranty (toaletní potřeby), aromatické látky (éterické oleje), balzámy, jiné než pro léčebné účely, bylinné výtažky pro kosmetické účely, citrónové éterické oleje, deodorační mýdla, deodoranty pro lidskou potřebu nebo pro zvířata, depilační přípravky, depilační vosk, éterické esence, éterické oleje, fytokosmetické přípravky, geraniol, heliotropin, chlornan draselný, jasmínový olej, kolagenové přípravky pro kosmetické účely, kolínská voda, kosmetická barviva, kosmetické krémy, kosmetické masky, kosmetické přípravky, kosmetické přípravky do koupele, kosmetické přípravky na obočí, kosmetické přípravky na řasy, kosmetické přípravky pro péči o pokožku, kosmetické přípravky pro zeštíhlení, kosmetické přípravky pro zvířata, kosmetické soupravy, kosmetické tužky, koupelové přípravky, ne pro léčebné účely, koupelové soli, ne pro lékařské účely, krém pro bělení pokožky, lepidla pro kosmetické účely, lesky na rty, levandulová voda, levandulový olej, libavkový olej, líčidla, louch sodný, mandlové mléko pro kosmetické účely, mandlové mýdlo, mandlový olej, masážní gely, jiné než pro léčebné účely, máta pro parfumerii, mátová esence (éterický olej), mýdla v kostce, mýdla, ochucovadla do potravin (éterické oleje), oleje pro kosmetické účely, oleje pro toaletní účely, parfémovaná voda, příchutě do nápojů (éterické oleje), safrol, toaletní přípravky, toaletní voda, tuky pro kosmetické účely, tužky na obočí, ústní vody, ne pro lékařské účely; (5) adjuvanty pro léčebné účely, algicidy, alginátové potravinové doplňky, alkaloidy pro léčebné účely, alkohol pro léčebné účely, aminokyseliny pro léčebné účely, amyláza (enzym štěpící škrob), diastáza (enzym měnící škrob na maltózu), analgetika, antioxidační tablety, antiparazitní přípravky, balzámy pro léčebné účely, bílkovinné přípravky pro léčebné účely, biologické přípravky pro léčebné účely, bylinné čaje pro léčebné účely, bylinné výtažky pro léčebné účely, cukr pro léčebné účely, čaje na astma, dietetická vláknina, dietetické látky pro léčebné účely, dietetické nápoje pro léčebné účely, dietetické potraviny pro léčebné účely, draselné soli pro léčebné účely, enzymatické přípravky pro léčebné účely, enzymy pro léčebné účely, fenykl pro léčebné účely, hematogen, humánní léčiva, imunostimulanty, izotopy pro léčebné účely, jodová tinktura, kafir pro léčebné účely, kافrový olej pro léčebné účely, kaseinové potravinové doplňky, kolagen pro léčebné účely, koprový olej pro léčebné účely, koupelové soli pro léčebné účely, kyslík pro léčebné účely, kyslíkové koupele, lecitin pro léčebné účely, léčebné oleje, léčebné přípravky na hubnutí, léčiva na zmírnění zácpy, léčiva posilující nervovou soustavu, léčiva pro dentální použití, léčivé byliny, léčivé čaje, léčivé kořeny, léčivé nápoje, minerální potravinové doplňky, peroxid vodíku pro léčebné účely, potravinové doplňky obsahující enzymy, potravinové doplňky neléčebné, potravinové doplňky léčebné, potravinové doplňky z droždí, potravinové doplňky z glukózy, potravinové doplňky z lecitinu, potravinové doplňky z lněného oleje, potravinové doplňky z lněných semínek, potravinové doplňky z mateří kašičky, potravinové doplňky z propolisu, potravinové doplňky z pšeničných klíčků, potravinové doplňky z pylu, proteinové potravinové doplňky, vitamínové, minerální, bílkovinné a proteinové přípravky, přípravky do koupelí pro léčebné účely, přípravky na léčebné výplachy, soli do minerálních koupelí, soli pro léčebné účely, tablety na hubnutí, tablety na potlačení chuti k jídlu, terapeutické přípravky do koupelí, ústní vody pro léčebné účely, výživové doplňky, vitamínové nápoje, výživové přípravky pro léčebné a lékařské účely, přípravky pro sportovce a ostatní osoby vystavené zvýšené tělesné námaze (potravinové doplňky), výživové přípravky pro denní doplnění stravy, minerální doplňky stravy, minerální dietní doplňky pro lidi, doplňky stravy pro neléčebné účely, doplňky výživy, doplňky zdravé výživy pro osoby se zvláštními dietními požadavky, doplňky zdravé výživy vyrobené převážně z minerálů, dietní doplňky pro lidskou potřebu, vitamínové a minerální doplňky, vitamínové doplňky, vitamínové tablety, vitamíny a vitamínové přípravky, želatinové vitamíny, výživové doplňky, farmaceutické přípravky a přírodní léčiva; (32) esence na výrobu nápojů, izotonické nápoje, limonády, minerální vody (nápoje), mošt, nápoje pro sportovce obohacené proteiny, nápoje ze sýrovátky, nealkoholické aperitivy, nealkoholické koktejly, nealkoholické nápoje, nealkoholické nápoje na bázi medu, nealkoholické nápoje s příchutí čaje, nealkoholické nápoje s příchutí kávy, nealkoholické nápoje z aloe vera, nealkoholické nápoje z ovocných šťáv, nealkoholické ovocné nektary, nealkoholické výtažky z ovoce, nealkoholický cider, nekvašený hroznový mošt, orgeada, ovocné šťávy, perlivé vody, prášky pro přípravu šumivých nápojů, přípravky pro výrobu likérů, přípravky pro výrobu nápojů, přípravky pro výrobu sodovky, sirupy pro přípravu limonád, sirupy pro přípravu nápojů, smoothie (mixované nápoje z čerstvého ovoce nebo zeleniny), stolní vody, tablety pro přípravu šumivých nápojů, vody (nápoje), zázvorové pivo, zeleninové šťávy (nápoje); (35) administrativní služby, administrativní zpracování objednávek, aktualizace reklamních

materiálů, aranžování výkladů, cílené zasilání reklamních materiálů, fakturace, grafická úprava pro reklamní účely, marketing, nábor zaměstnanců, návrh reklamních materiálů, obchodní informace, obchodní průzkum, podpora prodeje jiných osob, pomoc při řízení obchodní činnosti, pomoc při řízení obchodních či průmyslových podniků, poptávky, poradenské služby pro obchodní vedení, poradenství v oblasti komunikační strategie při styku s veřejností, poradenství v oblasti komunikační strategie v reklamě, poradenství v oblasti organizace podniku, poradenství v oblasti řízení a organizace podniku, poradenství v oblasti řízení lidských zdrojů, poradenství v oblasti řízení obchodní činnosti, pořádání módních přehlídek pro reklamní účely, pořádání veletrhů pro obchodní či reklamní účely, pořádání výstav pro obchodní či reklamní účely, poskytování obchodních informací prostřednictvím webových stránek, prezentace výrobků v komunikačních médiích pro účely maloobchodu, profesionální obchodní poradenství, propagace, předvádění zboží, psaní reklamních textů, reklama, rozhlasová reklama, sestavování katalogů informací pro obchodní či reklamní účely, sjednávání a uzavírání obchodních transakcí pro třetí strany, sjednávání obchodních smluv pro jiné osoby, správa dat víceúrovňového marketingu a malého podnikání, správa zákaznických věrnostních programů, styk s veřejností, subdodavatelské služby (pomoc v obchodní činnosti), šíření reklamních materiálů, šíření vzorků, telemarketing, televizní reklama, venkovní reklama, vydávání reklamních textů, vylepování plakátů, výroba teleshoppingových programů, zásilková reklama, zásobovací služby pro jiné osoby (nákup zboží a služeb pro jiné podniky), získávání kontaktů na potenciální zákazníky, zpracování objednávek, zpracování textů, zprostředkování dovozu a vývozu, zprostředkování obchodních informací, zprostředkování obchodů pro třetí strany, zprostředkování propagace, zprostředkování reklamy.

(511) 3, 5, 32, 35

(540)

**HirudoVital**

(111) **381686**

(220) 04.05.2020

(320) 04.05.2020

(442) 17.06.2020

(151) 23.09.2020

(730) Čedok a.s., Na příkopě 857/18, Praha 1, Nové Město, 11000, CZ

(210) O-563582

(510) (16) cestovní a propagační brožury a knihy, časopisy, katalogy služeb cestovní kanceláře, cestovní manuály, prospekty, plakáty, desky a pouzdra na doklady a pasy, reklamní tabule zařazené v této třídě; (35) propagační činnost, marketing, reklama, propagace zájezdů, pobytů a služeb cestovního ruchu, zasilání reklamních a propagačních materiálů zákazníkům, vydávání reklamních, propagačních a inzertních textů, pomoc při řízení obchodní činnosti, poradenství v obchodní činnosti, obchodní administrativa, kancelářské práce, marketingové studie, organizování výstav a veletrhů k obchodním a reklamním účelům, poskytování obchodních informací prostřednictvím webových stránek, prezentace služeb v komunikačních médiích; (36) obstarávání a zprostředkování cestovního pojištění osob a zavazadel, směnárenská činnost; (39) doprava, přeprava turistů a jejich zavazadel, obstarávání a zprostředkování přepravy turistů a jejich zavazadel, prodej a rezervace letenek, jízdenek, místenek a jiných cenin pro železniční, automobilové, letecké, lodní cesty, prodej a rezervace lůžkových poukázek pro mezinárodní a místní přepravu, organizování i zprostředkování cestovních zájezdů a cest dopravními prostředky, zajišťování i zprostředkování letecké, autobusové a automobilové dopravy, poskytování informací ohledně cest a autobusové, železniční, letecké a lodní dopravy, zprostředkování doprovázení turistů, organizování a zprostředkování výletů, zprostředkování turistických prohlídek, okružních plaveb, obstarávání ostatních služeb v oblasti dopravy souvisejících s cestováním, zajišťování rekreačních a sportovních pobytů v oblasti přepravy turistů, zprostředkování a poskytování pronájmu automobilů a autobusů, zprostředkování pronájmu lodí, autobusů, automobilů, zařízení viz, obstarávání poukázek (voucherů) na služby zařazené ve třídě 39, zpracování itinerářů pro cestovní účely; (41) organizování prohlídek muzeí, výstav, kulturních sbírek, knihoven, zámků, hradů a kulturních útavů, návštěv divadel, koncertů, kin, všech kulturních, zábavných a sportovních podniků, organizování konferencí, kongresů, sympozií, seminářů,

předprodeje vstupenek na sportovní a kulturní akce, obstarávání tlumočnicků a překladatelů, organizování výstav a veletrhů ke sportovním a kulturním účelům; (43) služby cestovní kanceláře, zejména obstarávání poukázek (voucherů) na služby zařazené ve třídě 43, obstarávání poukázek na stravování, zajišťování ubytování a stravování, poskytování hotelových služeb, poskytování přechodného ubytování, rezervace ubytování v hotelích, penzionech a jiných ubytovacích zařízeních, obstarávání ostatních služeb v oblasti ubytování a stravování souvisejících s cestováním, zajišťování rekreačních pobytů v oblasti ubytování a stravování turistů.

(511) 16, 35, 36, 39, 41, 43

(540)

**#NEBUDEDOMA Čedok**

(111) **381687**

(220) 04.05.2020

(320) 04.05.2020

(442) 17.06.2020

(151) 23.09.2020

(730) Statutární město Kladno, náměstí starosty Pavla 44, Kladno, 27201, CZ

(740) PatentCentrum Sedlák & Partners s.r.o., Okružní 2824, České Budějovice, České Budějovice 3, 37001

(210) O-563583

(510) (16) papír, tiskoviny, časopisy, periodika, knihy, fotografie, kalendáře, pohlednice, plakáty, prospekty, plastové obaly (nezařazené v jiných třídách), papírové obaly, psací potřeby, potřeby pro umělce (v jiné třídě neuvedené), reklamní, propagační a užitkové výrobky z papíru, a to informační, reklamní a propagační letáky, mapy, průvodce, dopisní obálky, přání, samolepky, tašky, sešity, tužky; (35) vývoj reklamních kampaní, vývoj marketingových strategií a koncepcí, reklama v oblasti cestovního ruchu, služby v oblasti obchodní strategie a plánování, venkovní reklama, internetová reklama, pronájem reklamních ploch, distribuce propagačního materiálu, vydávání reklamních textů, prodejní kampaně, prodejní reklama, poskytování personálního poradenství, zprostředkování práce, průzkumy veřejného mínění, kancelářské práce a administrativní služby spojené s výkonem státní správy a samosprávy, styky s veřejností, soustředění a poskytování informací komerčního charakteru, inzertní služby, organizování a pořádání výstav a přehlídek komerčního charakteru; (41) organizování a pořádání kulturních, výchovných, vzdělávacích, zábavných a sportovních akcí a soutěží, služby pro oddech, rekreaci a relaxaci, vydávání cestovních průvodců, provozování sportovních zařízení, organizování prohlídek muzeí, kulturních sbírek, knihoven, zámků, hradů.

(511) 16, 35, 41

(540)

**Kladno žije!**

(111) **381688**

(220) 04.05.2020

(320) 04.05.2020

(442) 17.06.2020

(151) 23.09.2020

(730) Statutární město Kladno, náměstí starosty Pavla 44, Kladno, 27201, CZ

(740) PatentCentrum Sedlák & Partners s.r.o., Okružní 2824, České Budějovice, České Budějovice 3, 37001

(210) O-563584

(591) Barevná

(510) (16) papír, tiskoviny, časopisy, periodika, knihy, fotografie, kalendáře, pohlednice, plakáty, prospekty, plastové obaly (nezařazené v jiných třídách), papírové obaly, psací potřeby, potřeby pro umělce (v jiné třídě neuvedené), reklamní, propagační a užitkové výrobky z papíru, a to informační, reklamní a propagační letáky, mapy, průvodce, dopisní obálky, přání, samolepky, tašky, sešity, tužky; (35) vývoj reklamních kampaní, vývoj marketingových strategií a koncepcí, reklama v oblasti cestovního ruchu, služby v oblasti obchodní strategie a plánování, venkovní reklama, internetová reklama, pronájem reklamních ploch, distribuce propagačního materiálu, vydávání reklamních textů, prodejní kampaně, prodejní reklama, poskytování personálního poradenství, zprostředkování práce, průzkumy veřejného mínění, kancelářské práce a administrativní služby spojené s výkonem státní správy a samosprávy, styky s veřejností, soustředění a poskytování informací komerčního charakteru, inzertní služby, organizování a pořádání výstav a přehlídek komerčního charakteru; (36) správa nemovitostí, pronájem nemovitostí, financování rozvoje nemovitostí, správa investic do nemovitostí, služby zařízení cestovního pojištění, získávání finančních prostředků a finanční sponzorování, management nemovitostí; (39) poradenská činnost v oblasti cestovního



ruchu, služby cestovních průvodců, poskytování turistických a cestovních informací, poskytování služeb v oblasti cestovního ruchu pro poskytovatele i návštěvníky, provozování garáží a parkovišť, zajišťování sběru a ukládání komunálního odpadu, pronájem parkovacích ploch; (41) organizování a pořádání kulturních, výchovných, vzdělávacích, zábavných a sportovních akcí a soutěží, služby pro oddech, rekreaci a relaxaci, vydávání cestovních průvodců, provozování sportovních zařízení, organizování prohlídek muzeí, kulturních sbírek, knihoven, zámků, hradů.

(511) 16, 35, 36, 39, 41  
(540)



(111) **381689**  
(220) 04.05.2020  
(320) 04.05.2020  
(442) 17.06.2020  
(151) 23.09.2020  
(730) **S-Line Brno s.r.o.**, Hrušňová 409/12, Brno, Medlánky, 62100, CZ  
(210) O-563588  
(510) (35) reklama, propagace, řízení obchodní činnosti, obchodní administrativa, kancelářské práce; (36) pojištění, finančníctví, peněžnictví, služby v oblasti nemovitostí.  
(511) 35, 36  
(540)



(111) **381690**  
(220) 05.05.2020  
(320) 05.05.2020  
(442) 17.06.2020  
(151) 23.09.2020  
(730) **C & R Office Center Three s.r.o.**, Opletalova 1603/57, Praha 1, 11000, CZ  
(210) O-563592  
(591) Barevná  
(510) (35) administrativní provozování obchodního, nákupního a kancelářského centra, pronájem reklamních a informačních ploch, pomoc při řízení obchodní činnosti, obchodní administrativa, kancelářské práce, tvorba reklamy, poskytování propagačních informací, reklamní, inzertní a propagační činnost prostřednictvím jakéhokoliv média, rozšiřování a poskytování reklamních a inzertních materiálů, periodických a neperiodických tiskovin, novin a časopisů určených pro reklamu a propagaci, prospektů, letáků, katalogů, reklamní literatury a jiných nosných médií i prostřednictvím sítě Internet, reklama on-line v počítačové síti, průzkumy trhu, inzerce, marketing, obchodní řešerše, příprava a vkládání informací o realitních nabídkách a poptávkách do počítačových databází, systemizace informací do počítačové databáze, vytváření, zpracovávání a třídění obchodních dat v rámci databázi; (36) činnost realitní kanceláře, zahrnující správu a obhospodařování nemovitostí, zprostředkování správy a obhospodařování nemovitostí, nájem, pronájem a zprostředkování nájmu a pronájmu nemovitostí, obchodů, kanceláří, bytů, nákup, prodej a výměna nemovitostí, zprostředkování nákupu, prodeje a výměny nemovitostí, odhady a oceňování nemovitostí, úvěrové a hypoteční konzultace, poskytování a zprostředkování úvěrů a hypotečních výpůjček, konzultační a poradenská činnost spojená s kompletní činností realitní kanceláře, finanční služby v oblasti obchodu s realitami, konzultační a poradenská činnost v oblasti obchodu s realitami, poskytování informací o

nemovitostech prostřednictvím sítě Internet (pomocí fotografií, videí a filmů umístěných na Internetu), finanční developerské služby v oblasti nemovitostí, informační činnost v oblasti realit, poskytování základních služeb spojených s pronájemem nemovitostí spadajících do této třídy; (39) pronájem garážových, parkovacích a skladovacích prostor, včetně poskytování základních služeb s tím souvisejících spadajících do této třídy; (41) pořádání a provozování společenských, kulturních, zábavních i sportovních akcí; (43) hotelové služby, ubytovací služby, hostinská a restaurační činnost, provozování restaurací a kaváren.

(511) 35, 36, 39, 41, 43  
(540)



(111) **381691**  
(220) 05.05.2020  
(320) 05.05.2020  
(442) 17.06.2020  
(151) 23.09.2020  
(730) **C & R Office Center Three s.r.o.**, Opletalova 1603/57, Praha 1, 11000, CZ  
(210) O-563593  
(510) (35) administrativní provozování obchodního, nákupního a kancelářského centra, pronájem reklamních a informačních ploch, pomoc při řízení obchodní činnosti, obchodní administrativa, kancelářské práce, tvorba reklamy, poskytování propagačních informací, reklamní, inzertní a propagační činnost prostřednictvím jakéhokoliv média, rozšiřování a poskytování reklamních a inzertních materiálů, periodických a neperiodických tiskovin, novin a časopisů určených pro reklamu a propagaci, prospektů, letáků, katalogů, reklamní literatury a jiných nosných médií i prostřednictvím sítě Internet, reklama on-line v počítačové síti, průzkumy trhu, inzerce, marketing, obchodní řešerše, příprava a vkládání informací o realitních nabídkách a poptávkách do počítačových databází, systemizace informací do počítačové databáze, vytváření, zpracovávání a třídění obchodních dat v rámci databázi; (36) činnost realitní kanceláře, zahrnující správu a obhospodařování nemovitostí, zprostředkování správy a obhospodařování nemovitostí, nájem, pronájem a zprostředkování nájmu a pronájmu nemovitostí, obchodů, kanceláří, bytů, nákup, prodej a výměna nemovitostí, zprostředkování nákupu, prodeje a výměny nemovitostí, odhady a oceňování nemovitostí, úvěrové a hypoteční konzultace, poskytování a zprostředkování úvěrů a hypotečních výpůjček, konzultační a poradenská činnost spojená s kompletní činností realitní kanceláře, finanční služby v oblasti obchodu s realitami, konzultační a poradenská činnost v oblasti obchodu s realitami, poskytování informací o nemovitostech prostřednictvím sítě Internet (pomocí fotografií, videí a filmů umístěných na Internetu), finanční developerské služby v oblasti nemovitostí, informační činnost v oblasti realit, poskytování základních služeb spojených s pronájemem nemovitostí spadajících do této třídy; (39) pronájem garážových, parkovacích a skladovacích prostor, včetně poskytování základních služeb s tím souvisejících spadajících do této třídy; (41) pořádání a provozování společenských, kulturních, zábavních i sportovních akcí; (43) hotelové služby, ubytovací služby, hostinská a restaurační činnost, provozování restaurací a kaváren.  
(511) 35, 36, 39, 41, 43

(540) **HARFA BUSINESS CENTER**

(111) **381692**  
(220) 05.05.2020  
(320) 05.05.2020  
(442) 17.06.2020  
(151) 23.09.2020  
(730) **My Habit s.r.o.**, U sadu 62/13, Praha 6, Veleslavín, 16200, CZ  
(740) Advokátní kancelář Jansta, Kostka spol. s r.o., Mgr. Jakub Kotrba, advokát, Těšnov 1059/1, Praha 1, Nové Město, 11000

- (210) O-563597  
(510) (10) chirurgické, lékařské, stomatologické a veterinární přístroje a nástroje, umělé končetiny, oční a zubní protézy, ortopedické potřeby, materiály na sešívání ran, terapeutické a pomocné přístroje uzpůsobené pro osoby se zdravotním postižením, masážní přístroje, přístroje, zařízení a výrobky pro péči o kojence; (28) hry, hračky a výrobky určené ke hraní, zařízení na videohry, cvičební a sportovní potřeby, vánoční ozdoby; (44) lékařské služby, veterinární služby, péče o hygienu a krásu osob a zvířat, zemědělské služby, služby v oblasti akvakultury, zahradnické a lesnické služby.  
(511) 10, 28, 44  
(540)

ReflexGun

- (111) **381693**  
(220) 06.05.2020  
(320) 06.05.2020  
(442) 17.06.2020  
(151) 23.09.2020  
(730) **Agentura VĚTRNÍK, s.r.o.**, Nerudova 321/7, Brno, Veverí, 60200, CZ  
(740) Mgr. Kateřina Vaňková patentový zástupce, Nerudova 1095/24, Kuřim, 66434  
(210) O-563625  
(510) (35) nákup a prodej výrobků z oblasti zdravotnictví, maloobchodní prodej hygienických potřeb, prezentace zboží a služeb, předvádění výrobků, distribuce vzorků, informace o prodeji výrobků; (41) příprava a pořádání vzdělávacích kurzů, pořádání, vedení a organizování seminářů, pořádání, vedení a organizování přednášek, poskytování lékařských instruktážních kurzů, praktické cvičení (předvádění), předporodní kurzy (vzdělávání), předporodní příprava (vzdělávání), vzdělávací služby týkající se první pomoci, vedení kurzů v oblasti cvičení a plavání pro těhotné, vedení kurzů v oblasti cvičení a plavání pro ženy po porodu, vedení kurzů v oblasti cvičení a plavání kojenců a batolat, laktální poradna (vzdělávání), poskytování poradenství v péči o novorozence a kojence, informace o možnostech zábravy a rozptýlení, a to pro matky s malými dětmi; (44) služby zdravotní péče, porodnické služby, služby porodních asistentek, asistence u porodu, návštěvní služba v těhotenství a šestinedělí, ošetrovatelské služby, laktální poradenství (zdravotnické služby), aromaterapeutické služby, fyzioterapie, masáže, těhotenské masáže, masáže dětí, meditace (služby), služby tejpování, poradenství v oblasti porodu, poporodní zdravotní péče, nutriční poradenství, lékařské služby týkající se odběru lidské krve, pronájem lékařského vybavení a vybavení pro zdravotní péči, pronájem kojeneckých vah, pronájem zdravotnických pomůcek pro těhotné a kojící matky, pohotovostní zdravotní služba, psychologické poradenství.  
(511) 35, 41, 44  
(540)

VĚTRNÍK  
Agentura

- (111) **381694**  
(220) 06.05.2020  
(320) 06.05.2020  
(442) 17.06.2020  
(151) 23.09.2020  
(730) **CCF, s.r.o.**, Santražiny 575, Zlín, 76001, CZ

- (740) JUDr. Radka Píšťková Záhorcová, Jiřího z Poděbrad 592, Uherské Hradiště, 68601  
(210) O-563629  
(591) Barevná  
(510) (3) kosmetické přípravky, parfumerie, přípravky pro osobní hygienu, vonné oleje a aromatické výtažky, neléčivé kosmetické a toaletní přípravky, éterické oleje; (5) potravní doplňky a dietetické přípravky; (29) želé, džemy, kompoty, ovocné a zeleninové pomazánky, jedlé oleje a tuky, mléčné výrobky a jejich náhražky; (30) soli, chuťové přísady, ochucovadla a koření; (31) zemědělské a vodní plodiny, zahradnické a lesní produkty; (32) přípravky pro výrobu nápojů.  
(511) 3, 5, 29, 30, 31, 32  
(540)

ALTAY HERBICA

- (111) **381695**  
(220) 06.05.2020  
(320) 06.05.2020  
(442) 17.06.2020  
(151) 23.09.2020  
(730) **Staročeská pekárna s.r.o.**, U Kapličky 13, Dobřejovice, 25101, CZ  
(740) Advokátní kancelář, JUDr. Štěpán Liška, advokát, Jungmannova 31/36, Praha 1, 11000  
(210) O-563634  
(591) Barevná  
(510) (5) potravinové doplňky pro lidskou spotřebu a zvířata; (29) želé, džemy, kompoty, vejce, mléko, sýry, máslo, jogurty a jiné mléčné výrobky, potravinářské oleje a tuky; (30) káva, čaj, kakao a náhražky kávy, mouka a přípravky vyrobené z obilnin chléb, pečivo a cukrovinky, čokoláda, cukr, med, melasa, droždí, kypřicí prášek do pečiva, sůl, koření přísady, koření, konzervované byliny; (39) doprava, balení a skladování zboží; (40) zpracování potravin a nápojů.  
(511) 5, 29, 30, 39, 40  
(540)



- (111) **381696**  
(220) 06.05.2020  
(320) 06.05.2020  
(442) 17.06.2020  
(151) 23.09.2020  
(730) **PRAGA-Export s.r.o.**, U Císařské cesty 219, Praha 10, Benice, 10300, CZ  
(740) Mgr. Martina Zdvihalová, Ph.D. - patentová a právní kancelář, Mgr. Martina Zdvihalová Ph.D., K Pazderně 2031, Benešov, 25601  
(210) O-563647

(510) (12) vozidla a dopravní prostředky, pozemní vozidla, motokáry, části a příslušenství vozidel a dopravních prostředků, pozemních vozidel a motokár, sestavy, podsestavy, součásti a náhradní díly pro vozidla a dopravní prostředky, pozemní vozidla a motokáry; (35) reklama, propagace, marketing, reklama, propagace a marketing online, služby v oblasti reklamy a propagace prodeje, řízení obchodní činnosti, obchodní management, obchodní administrativa, kancelářské práce, poskytování reklamního prostoru v tiskovinách, publikacích, časopisech a newsletterech, zprostředkování obchodních a komerčních kontaktů, obchodní poradenské služby, administrativní zpracování nákupních objednávek, obchodní informace a rady pro spotřebitele (poradna pro spotřebitele), obchodní zprostředkovatelské služby, zajišťování obchodních transakcí a obchodních kontaktů, prezentace zboží a služeb, prezentace společností a jejich zboží a služeb na internetu, služby předvádění výrobků a vystavování zboží, nákup, prodej, online nákup a online prodej vozidel a dopravních prostředků, pozemních vozidel, motokár, částí a příslušenství vozidel a dopravních prostředků, pozemních vozidel a motokár, sestav, podsestav, součástí a náhradních dílů pro vozidla a dopravní prostředky, pozemní vozidla a motokáry, zprostředkování nákupu a prodeje vozidel a dopravních prostředků, pozemních vozidel, motokár, částí a příslušenství vozidel a dopravních prostředků, pozemních vozidel a motokár, sestav, podsestav, součástí a náhradních dílů pro vozidla a dopravní prostředky, pozemní vozidla a motokáry, obchodně reklamní služby týkající se franchisingu, obchodní asistence týkající se franchisingu, obchodní poradenství vztahující se k franchisingu, poradenství v oblasti obchodního managementu vztahující se k franchisingu, obchodní asistence vztahující se k zakládání franšíz, podnikatelské poradenství a konzultační služby v oblasti franšíz, pomoc při řízení franšízových obchodních firem, poradenské obchodní služby vztahující se ke zřizování a provozování franšíz, správa obchodních záležitostí franšíz, licence na výroby a služby pro třetí osoby (komerční správa); (37) instalace, montáž, opravy, údržba a servis vozidel a dopravních prostředků, pozemních vozidel, motokár, částí a příslušenství vozidel a dopravních prostředků, pozemních vozidel a motokár, sestav, podsestav, součástí a náhradních dílů pro vozidla a dopravní prostředky, pozemní vozidla a motokáry.

(511) 12, 35, 37  
(540)



(111) **381697**  
(220) 07.05.2020  
(320) 07.05.2020  
(442) 17.06.2020  
(151) 23.09.2020  
(730) **Fyzikální ústav AV ČR, v. v. i.**, Na Slovance 1999/2, Praha 8, Libeň, 18200, CZ  
(210) O-563670  
(510) (7) čerpadla, kompresory a fukary, dávkovací stroje, elektrické generátorové soustrojí, elektrické generátory, generátory na výrobu elektřiny, manipulační zařízení, motory, hnací stroje a části strojů, ovládací mechanismy strojů a motorů, průmysloví roboti, zařízení a stroje pro zemědělství, pro zemní práce, pro stavebnictví, pro těžbu ropy a plynu, důlní zařízení; (9) bezpečnostní, zabezpečovací, ochranná a signalizační zařízení, informační technologie a audiovizuální, multimediální a fotografické přístroje, magnety, magnetizéry a demagnetizéry, měřicí, detekční, monitorovací a kontrolní zařízení, nahraný obsah (počítačové programy, data a informace), navigační, řídicí, sledovací, zaměřovací a kartografická zařízení, optické přístroje, zvětšovače a korektory, přístroje, nástroje a kabely pro oblast elektřiny, vědecké a laboratorní přístroje na úpravu elektrickým proudem, vědecké výzkumné a laboratorní přístroje,

přístroje pro vyučování a simulátory, potápěčská výstroj; (42) vědecké a technologické služby, služby v oblasti informačních technologií, služby testování, služby ověřování a služby kontroly kvality, návrhářství, počítačové služby.

(511) 7, 9, 42

(540)

## Twins Active Crystal Element

(111) **381698**  
(220) 07.05.2020  
(320) 07.05.2020  
(442) 17.06.2020  
(151) 23.09.2020  
(730) **Fyzikální ústav AV ČR, v. v. i.**, Na Slovance 1999/2, Praha 8, Libeň, 18200, CZ  
(210) O-563671  
(510) (7) dávkovací stroje, čerpadla, kompresory a fukary, elektrické generátorové soustrojí, elektrické generátory, generátory na výrobu elektřiny, manipulační zařízení, motory, hnací stroje a části strojů, ovládací mechanismy strojů a motorů, průmysloví roboti; (9) bezpečnostní, zabezpečovací, ochranná a signalizační zařízení, informační technologie a audiovizuální, multimediální a fotografické přístroje, magnety, magnetizéry a demagnetizéry, měřicí, detekční, monitorovací a kontrolní zařízení, nahraný obsah (počítačové programy, data a informace), navigační, řídicí, sledovací, zaměřovací a kartografická zařízení, optické přístroje, zvětšovače a korektory, potápěčská výstroj, přístroje, nástroje a kabely pro oblast elektřiny, vědecké a laboratorní přístroje na úpravu elektrickým proudem, vědecké výzkumné a laboratorní přístroje, přístroje pro vyučování a simulátory; (42) návrhářství, služby testování, služby ověřování a služby kontroly kvality, služby v oblasti informačních technologií, vědecké a technologické služby.

(511) 7, 9, 42

(540)

## TACE

(111) **381699**  
(220) 07.05.2020  
(320) 07.05.2020  
(442) 17.06.2020  
(151) 23.09.2020  
(730) **Melichar Jiří Ing.**, Starochuchelská 29/6, Praha 5, Velká Chuchle, 15900, CZ  
(740) Chytilová & spol., patentová kancelář, s.r.o., Nad spádem 641/20, Praha 4, Podolí, 14700  
(210) O-563674  
(510) (5) antioxidanty pro dietetické účely, doplňky stravy pro použití při redukční dietě, bylinné dietní doplňky pro osoby se zvláštními dietními požadavky, potravní doplňky a dietetické přípravky, vlákniny (dietetické -), nutraceutika jako dietní doplňky, doplňky zdravé výživy pro osoby se zvláštními dietními požadavky, dietetické nápoje pro léčebné účely, dietetické doplňky pro sportovce, léčivé dietetické a nutriční přípravky, práškové nápojové směsi s ovocnou příchutí jako potravinové doplňky, nápojové směsi v prášku jako doplňky výživy, nápojové směsi jako dietní doplňky, nápojové směsi v prášku určené pro redukci hmotnosti, nápoje určené pro redukční dietu, nápoje pro kojence, výživové doplňky ve formě nápojů, výživové nápojové směsi pro použití jako náhražky jídla, vitamínové, minerální, bílkovinné a proteinové přípravky pro lékařské účely, výživové doplňky, výživové vlákniny (jako potravinový doplněk), proteinové výrobky a přípravky pro výživu (potravinové doplňky), želatinové výrobky a přípravky pro výživu pro lékařské účely, farmaceutické výrobky a přírodní léčiva; (32) džusy, energetické nápoje, izotonické nápoje, nápoje na bázi ořechů a sóji, nápoje iontové, nápoje pro sportovce, nápoje obsahující vitamíny, nápoje pro sportovce obohacené proteiny, nápoje pro sportovce s obsahem elektrolytů, nealkoholické nápoje, přípravky k výrobě nápojů, pivo a pivovarnické výrobky, ochucené syčené nápoje, nutričně obohacené nápoje, nízkokalorické nealkoholické nápoje, vody, voda obohacená o minerály (nápoje), zeleninové nápoje, ovocné nápoje, odalkoholizovaná vína, nealkoholické pivo; (35) maloobchod, velkoobchod a internetový obchod s výrobky uvedenými výše v tomto seznamu ve třídách 5 a 32.

(511) 5, 32, 35

(540)

## KETONELLA

- (111) **381700**  
(220) 07.05.2020  
(320) 07.05.2020  
(442) 17.06.2020  
(151) 23.09.2020  
(730) **dekonta IC s.r.o.**, Volutová 2523/14, Praha 5, Stodůlky, 15800, CZ  
(740) PatentCentrum Sedláč & Partners s.r.o., Okružní 2824, České Budějovice, České Budějovice 3, 37001  
(210) O-563679  
(510) (37) služby průmyslového čištění, průmyslové čištění budov, práce ve výškách a nedýchatelném prostředí, instalace a opravy průmyslových zařízení a strojů, demontáž průmyslových zařízení, úklid průmyslových závodů, pronájem průmyslových čisticích strojů, likvidace nebezpečného odpadu, čištění potrubních systémů používaných v rafinářském průmyslu, čištění za pomoci lanového přístupu (průmyslový alpinismus), instalace a údržba pasivní i aktivní protipožární ochrany na stavebních, opravy nebo údržba strojů a zařízení na likvidaci odpadu a zařízení na zpracování odpadů, chemické čištění, montáž a servis technických zařízení v nebezpečném prostředí, svařování za účelem opravy, revize strojů; (39) doprava a skladování vysoce nebezpečných látek pomocí speciálních přepravních a skladovacích zařízení; (40) zpracování předmětů k účelům recyklace a likvidace odpadů, zpracování stavební sutě, odstranění tekutých odpadů (zpracováním), likvidace odpadů a odstraňování jedovatých průmyslových odpadů (zpracováním), hygienická úprava a zpracování odpadních vod z průmyslu, svařování kovů; (42) zkoušky materiálů, zkoušky bezpečnosti tlakového zařízení a vybavení, zkoušky těsnosti nádrží.  
(511) 37, 39, 40, 42  
(540)

**dekonta IC**

- (111) **381701**  
(220) 07.05.2020  
(320) 07.05.2020  
(442) 17.06.2020  
(151) 23.09.2020  
(730) **Šlégr František**, Míru 686, Litomyšl, Litomyšl-Město, 57001, CZ  
(740) PatentCentrum Sedláč & Partners s.r.o., Okružní 2824, České Budějovice, České Budějovice 3, 37001  
(210) O-563681  
(591) Barevná  
(510) (6) kovové zámečnické potřeby, kovové zámky a vložky, dveřní kování, kovové klíče, kovové bezpečnostní dveře, kovové bezpečnostní řetízky na dveře, kovové bezpečnostní součásti dveří, kovové bezpečnostní zámky, dveřní zavírače (neelektrické); (9) elektronické klíče, elektronické klíče pro automobily, elektronické zámky; (37) montáž, údržba, servis a instalace zámků a vložek, montáž a instalace bezpečnostních zámků, montáž a instalace elektronických zámků, zámečnictví (opravy), montáž a údržba a opravy trezorů, instalace otvíračů a zavíračů dveří, údržba a opravy otvíračů a zavíračů dveří; (40) zakázková výroba zámečnických potřeb, výroba klíčů (zhotovování kopií), výroba klíčů podle zámků; (45) otevírání zámků (zámečnické služby).  
(511) 6, 9, 37, 40, 45

(540)



- (111) **381702**  
(220) 10.05.2020  
(320) 10.05.2020  
(442) 17.06.2020  
(151) 23.09.2020  
(730) **MgCream s.r.o.**, Sarajevská 1051/10, Praha 2, Vinohrady, 12000, CZ  
(210) O-563692  
(510) (1) chemické výrobky určené pro zemědělství, zahradnictví a lesnictví; (3) neléčivé kosmetické a toaletní přípravky, přípravky pro bělení a jiné prací prostředky, přípravky pro čištění, leštění, odmašťování a broušení; (5) hygienické výrobky pro léčebné účely, dezinfekční přípravky, výrobky pro hubení škodlivých zvířat, fungicidy, herbicidy; (40) čištění vzduchu a vody.  
(511) 1, 3, 5, 40  
(540)

**Liquidid**

- (111) **381703**  
(220) 07.05.2020  
(320) 07.05.2020  
(442) 17.06.2020  
(151) 23.09.2020  
(730) **COOP Centrum družstvo**, U Rajske zahrady 1912/3, Praha 3, Žižkov, 13000, CZ  
**COOP MORAVA, s.r.o.**, Sukova 553/2, Brno, Brno-město, 60200, CZ  
(740) Dana Lukajová, patentový zástupce, Dana Lukajová, Voršílská 130/10, Praha 1, Nové Město, 11000  
(210) O-563697  
(510) (30) pekárenské výrobky, moučníky, zákusky, dorty a sušenky, sladkosti (bonbóny), sladké tyčinky a žvýkačky, cereální tyčinky a energetické tyčinky, piškotové buchtý s polevou, perníčky, pečivo s náplní, rýžové chlebičky, rýžové chlebičky v čokoládové polevě, cereálie, extrudované potravinářské výrobky z pšenice, extrudované potravinářské výrobky z kukuřice, snídaně cereálie, ovesné a kukuřičné kaše, cukrářské piškoty (pečivo), perník, sušenky, máslové sušenky, oplatky, pečivo obsahující krémy, pečivo obsahující ovoce, pudinkové dorty, trubičky (sladké pečivo), trvanlivé pečivo, čokoláda, čokoládové pěny, čokoládové sladkosti, čokoládové sušenky, čokoládová poleva, čokoládová vejce, čokoládové cukrovinky, čokoládové pečivo, čokoládové dezerty, oříšky v čokoládě, cukrovinky v čokoládě, nápoje na bázi čokolády, zmrzliny s čokoládovou příchutí, cukr, přírodní sladidla, sladké polevy a náplně, výrobky z včelích produktů, zpracované obilí, škrob a produkty z nich vyrobené, pečící přípravky a droždí, marcipán, arašidové cukrovinky, pochutiny vyrobené ze sójové mouky, ovocné želé (cukrovinky), makové pečivo, koláče, cukrářské výrobky, pekařské výrobky, káva, čaj, kakao a jejich náhražky, potraviny s kakaovým základem, kakaové krémy ve formě pomazánek, led, zmrzlina, mražené jogurty a sorbety.  
(511) 30  
(540)

**Sladká tečka - Chvilka čokoládová**

- (111) **381704**  
(220) 11.05.2020  
(320) 11.05.2020  
(442) 17.06.2020  
(151) 23.09.2020  
(730) **Soukup Petr**, Nádražní 530/27, Břeclav, Poštorná, 69141, CZ  
**Šrámek Petr**, Svárov 34, Velké Bílovice, 69102, CZ

- (740) JUDr. Vojtěch Mihalík, advokát, Brněnská 154/32, Mikulov, 69201  
(210) O-563700  
(510) (31) vinná réva (rostliny); (33) alkoholické nápoje obsahující ovoce, alkoholické nápoje s výjimkou piva, alkoholické výtažky z ovoce, alkoholové esence, alkoholové výtažky, destilované nápoje, lihoviny (nápoje), vína.  
(511) 31, 33  
(540)

## STRACCHETTO

- (111) **381705**  
(220) 11.05.2020  
(320) 11.05.2020  
(442) 17.06.2020  
(151) 23.09.2020  
(730) **Soukup Petr**, Nádražní 530/27, Břeclav, Poštorná, 69141, CZ  
**Šrámek Petr**, Svárov 34, Velké Bílovice, 69102, CZ  
(740) JUDr. Vojtěch Mihalík, advokát, Brněnská 154/32, Mikulov, 69201  
(210) O-563701  
(510) (31) vinná réva (rostliny); (33) alkoholické nápoje obsahující ovoce, alkoholické nápoje s výjimkou piva, alkoholické výtažky z ovoce, alkoholové esence, alkoholové výtažky, destilované nápoje, lihoviny (nápoje), vína.  
(511) 31, 33  
(540)



- (111) **381706**  
(220) 11.05.2020  
(320) 11.05.2020  
(442) 17.06.2020  
(151) 23.09.2020  
(730) **Soukup Petr**, Nádražní 530/27, Břeclav, Poštorná, 69141, CZ  
**Šrámek Petr**, Svárov 34, Velké Bílovice, 69102, CZ  
(740) JUDr. Vojtěch Mihalík, advokát, Brněnská 154/32, Mikulov, 69201  
(210) O-563702  
(510) (31) vinná réva (rostliny); (33) alkoholické nápoje obsahující ovoce, alkoholické nápoje s výjimkou piva, alkoholické výtažky z ovoce, alkoholové esence, alkoholové výtažky, destilované nápoje, lihoviny (nápoje), vína.  
(511) 31, 33  
(540)

## STRACCHETTO

2020

- (111) **381707**  
(220) 11.05.2020  
(320) 11.05.2020  
(442) 17.06.2020  
(151) 23.09.2020  
(730) **COOP MORAVA, s.r.o.**, Sukova 553/2, Brno, Brno-město, 60200, CZ  
(740) Mgr. Lukáš Dlabáček, patentový zástupce, Bolzanova 461/5, Brno, Černovice, 61800  
(210) O-563708  
(510) (9) software ke stažení ve formě mobilní aplikace, software ke stažení usnadňující on-line reklamu, obchodní propagaci, spojování uživatelů sociálních sítí s podniky a pro sledování uživatelů a reklamy druhých za účelem poskytnutí strategie, pochopení situace, marketingu a pro předvídaní chování spotřebitelů; (28) hračky a hry; (41) spotřebitelské soutěže, služby zábavní a vzdělávací.  
(511) 9, 28, 41  
(540)

## Divočina v kostce

- (111) **381708**  
(220) 13.05.2020  
(320) 13.05.2020  
(442) 17.06.2020  
(151) 23.09.2020  
(730) **Pardubický pivovar a.s.**, Palackého třída 250, Pardubice, Zelené Předměstí, 53002, CZ  
(740) **HAVEL & PARTNERS s.r.o.**, Mgr. Ivan Rámeš, Na Florenci 2116/15, Praha 1, Nové Město, 11000  
(210) O-563793  
(510) (6) kovové přepravky; (16) papírové ubrousky a pivní tácky, letáky, pasparty, plakáty, plakáty velké plošné, papírové etikety, rozetky, účtenky, psací potřeby a razítka, papírové tabule, křídlové tabule, kartónové reklamní tabule, malé psací tabule, papírové obaly na láhve, papírové visačky, novoroční přání, tištěné jídelní lístky, polepy na auta, papírové polepy na výlohy; (20) plastové přepravky; (21) tácky papírové (pro domácnost), tácy, plastové kelímky, papírové kelímky, pohárky skleněné, sklenice, poháry keramické, holby keramické, keramické a porcelánové tácky, porcelánové džbány, papírové láhve, stojany na papírové podtácky, stojany na jídelní lístky; (24) tkaniny, textilní výrobky v rámci této třídy; (25) oděvy, obuv, kloboučnické zboží; (28) sportovní potřeby a vybavení zařazené v této třídě; (32) pivo, nealkoholické nápoje, nápoje na bázi piva; (35) propagační činnost, reklama, reklama prostřednictvím bannerů, webová reklama, reklama na sociálních sítích, na billboardech a na reklamních tabulích; (41) soutěžní a zábavní činnost, výchova, vzdělávání, sportovní a kulturní aktivity.  
(511) 6, 16, 20, 21, 24, 25, 28, 32, 35, 41  
(540)



- (111) **381709**  
(220) 13.05.2020  
(320) 13.05.2020  
(442) 17.06.2020  
(151) 23.09.2020  
(730) **Srncet Jiří Aster**, Písnická 756/52, Praha 4, 14200, CZ

(210) O-563801

(510) (9) software pro zpracování obchodních transakcí, software, software pro chytré telefony, aplikační software pro mobilní telefony, počítačový software, software na čtečky karet, software pro analýzu obchodních dat, komunikační software, software pro rezervační systémy, počítačový software pro elektronické obchodování, software pro oblast maloobchodu, software pro správu sítí, stroje na kontrolu elektronických vstupenek, multimediální software, software na ovládání procesu, telekomunikační software, počítačový software pro mobilní telefony, software pro mobilní telefony, aplikační software pro služby sociálních sítí přes internet, počítačový software na zpracování komunikací, mobilní aplikace, počítačové softwarové platformy pro sociální sítě, aplikační software ke stažení pro chytré telefony, obslužný software; (16) tištěné vstupenky na akce, vstupenky; (35) propagace zboží a služeb třetích osob prostřednictvím počítačových a komunikačních sítí, propagace hudebních koncertů, zprostředkování smluv pro třetí osoby v oblasti prodeje zboží, reklama zasíláním on-line propagace třetím stranám prostřednictvím elektronických komunikačních sítí, zprostředkování dohod týkajících se prodeje a nákupu zboží, propagace prodeje pro třetí osoby, zprostředkování smluv týkajících se nákupu a prodeje zboží, propagace výrobků a služeb jiných subjektů prostřednictvím programů slevových karet, propagace a pořádání obchodních veletrhů, propagace sportovních soutěží a akcí, propagace výrobků a služeb jiných subjektů prostřednictvím systému věrnostních karet, propagace mimořádných akcí, administrativní zpracování nákupních objednávek, dodavatelské služby výrobků ve třídách 1-34 pro třetí osoby, vyhledávání dat v počítačových souborech (pro třetí osoby), obchodní nebo podnikatelské informace, komerční informační kanceláře, prezentace výrobků v komunikačních médiích pro účely maloobchodu, kopírování nebo rozmnožování dokumentů, dokladů, marketingová studie (služba), služby poradenství v obchodní činnosti, obchodní nebo podnikatelský průzkum, překlad informací do počítačových databází, systematizace do počítačových databází, odborné obchodní poradenství, vedení kartoték v počítači, televizní reklama, komerční rady a informace pro spotřebitele (spotřebitelská poradna), příprava inzertních sloupků, pronájem reklamní doby v komunikačních médiích; (36) vydávání předplacených dárkových poukázek, vydávání hodnotových poukázek ve formě dárkových poukázek; (38) poskytování on-line chatových místností ke komunikaci v rámci sociálních sítí; (41) zařizování rezervací vstupenek na vystoupení a jiné zábavní akce, rezervace vstupenek na koncerty, služby rezervace divadelních vstupenek, předprodej vstupenek (zábava), informační služby o vstupenkách na akce elektronického sportu, služby on-line předprodeje vstupenek pro zábavní účely, zprostředkování vstupenek na zábavní akce, informační služby o vstupenkách na představení, agentury zajišťující rezervaci vstupenek na koncerty, rezervace a objednávání vstupenek na akce elektronického sportu, rezervace vstupenek a objednávkové služby pro kulturní akce, poskytování služeb spojených s vyzvednutím předem zaplacených vstupenek na zábavní, sportovní a kulturní akce v pokladně prodejce, služby prodeje vstupenek (zábava), informační služby o vstupenkách na zábavní akce, služby zajišťování vstupenek na sportovní akce, rezervace vstupenek a objednávkové služby pro koncerty, rezervace vstupenek na estrády, služby agentur prodávajících vstupenky do divadel, rezervace vstupenek na zábavní akce, služby rezervace vstupenek na koncerty a do divadel, rezervace vstupenek a objednávkové služby pro divadelní představení, služby zajišťování vstupenek na zábavní akce, předprodej vstupenek na zábavní akce (služby), rezervace vstupenek a objednávkové služby pro zábavní akce, informační služby o vstupenkách na sportovní akce, služby rezervace a vydávání vstupenek na akce, vydávání a distribuce vstupenek (zábava), rezervace vstupenek na kulturní akce, zajišťování rezervací vstupenek na přehlídky a jiné zábavní akce, rezervace vstupenek objednávkové služby pro sportovní akce, agentury (umělecké, módní), elektronické publikování (DTP), fotografování, informace o možnostech rekreace, informace o možnostech rozptýlení, informace o možnostech zábavy, informace o výchově a vzdělávání, obrazové zpravodajství, organizace a pořádání koncertů, organizování plešů, organizování vzdělávacích nebo zábavních soutěží, organizování sportovních soutěží, plánování a organizování večírků, poskytování on-line elektronických publikací bez možnosti stažení, předprodej vstupenek, služby v oblasti prodeje vstupenek, zábava, pobavení; (42) software (tvorba -), aktualizace počítačových programů, grafický design, hosting webových stránek, instalace počítačových programů, konzultace v oblasti počítačového softwaru, kopírování počítačových programů, obnova počítačových dat, počítačové programování, tvorba počítačových systémů, poradenství v oblasti počítačového hardware, poskytování vyhledávačů pro internet, pronájem webových serverů, tvorba a správa webových stránek pro třetí osoby; (45) služby on-line sociálních sítí, dostupné prostřednictvím mobilních aplikací ke stažení, služby sociálních sítí online.

(511) 9, 16, 35, 36, 38, 41, 42, 45

(540)

**SIR NETS**

(111) **381710**

(220) 13.05.2020

(320) 13.05.2020

(442) 17.06.2020

(151) 23.09.2020

(730) **Donathová Barbora Mgr., LL.M.**, Na bělidle 64/3, Praha 5, Smíchov, 15000, CZ

(740) Mgr. Karolína Steinerová, Korunní 810/104, Praha 10, Vinohrady, 10100

(210) O-563805

(510) (35) propagační činnost, reklama, činnost inzertní zaměřená na propagaci zdravého životního stylu a úpravu váhy, marketing, personální poradenství zaměřené na změnu životního stylu, fitness a úpravu váhy; (41) výchovná, zábavní, školící a kulturní činnost se zaměřením na úpravu váhy a změnu životního stylu, koučink, fitness; (44) poradenství zaměřené na oblast zdraví, krásy, zdravé výživy a zdravého životního stylu, úpravu váhy a regeneraci organismu, poskytování informací týkajících se dietního a výživového poradenství, poskytování informací týkajících se dietních a výživových doplňků, plánování a kontrola diet, služby v oblasti plánování diet za účelem redukce tělesné hmotnosti.

(511) 35, 41, 44

(540)

by • b

(111) **381711**

(220) 13.05.2020

(320) 13.05.2020

(442) 17.06.2020

(151) 23.09.2020

(730) **Aristo Pharma GmbH**, Wallenroder Str. 8-10, 13435 Berlin, DE

(740) JUDr. Karel Čermák Ph.D., LL.M., advokát, Elišky Peškové 735/15, Praha 5, Smíchov, 15000

(210) O-563808

(510) (5) farmaceutické přípravky, zejména dermatologické přípravky na léčení endogenního ekzému (atopické dermatitidy, neurodermatitidy).

(511) 5

(540)

**ARIKON**

(111) **381712**

(220) 13.05.2020

(320) 13.05.2020

(442) 17.06.2020

(151) 23.09.2020

(730) **MPD plus, s.r.o.**, nábř. Dr. Beneše 2307, Rakovník, Rakovník II, 26901, CZ

(740) Rott, Růžička & Guttman a spol., Vyskočilova 1566, Praha 4, Michle, 14000

(210) O-563809

(510) (3) mycí, čistící, prací a bělicí prostředky, prostředky na odstraňování vodního kamene, prostředky na leštění, detergenty (čistící prostředky), tekutá a abrazivní mýdla, kosmetické výrobky, včetně ochranných krémů na ruce, osvěžovače vzduchu, toaletní přípravky; (5) dezinfekční prostředky včetně chemických dezinfekčních prostředků, osvěžovače vzduchu (deodoranty), dezinfekční mýdla, včetně dezinfekčních mýdel tekutých

dezinfekčních mýdel abrazivních; (37) poradenství v oboru mytí, čištění, praní a dezinfikování.

(511) 3, 5, 37

(540)

**SINNIS**

(111) **381713**

(220) 13.05.2020

(320) 13.05.2020

(442) 17.06.2020

(151) 23.09.2020

(730) **MPD plus, s.r.o.**, nábr. Dr. Beneše 2307, Rakovník, Rakovník II, 26901, CZ

(740) Rott, Růžička & Guttmann a spol., Vyskočilova 1566, Praha 4, Míchle, 14000

(210) O-563811

(510) (3) mycí, čistící, prací a bělicí prostředky, prostředky na odstraňování vodního kamene, prostředky na leštění, detergenty (čistící prostředky), tekutá a abrazivní mýdla, kosmetické výrobky, včetně ochranných krémů na ruce, osvěžovače vzduchu, toaletní přípravky; (5) dezinfekční prostředky včetně chemických dezinfekčních prostředků, osvěžovače vzduchu (deodoranty), dezinfekční mýdla, včetně dezinfekčních mýdel tekutých a dezinfekčních mýdel abrazivních.

(511) 3, 5

(540)

**ARTO**

(111) **381714**

(220) 13.05.2020

(320) 13.05.2020

(442) 17.06.2020

(151) 23.09.2020

(730) **FORESTINA s.r.o.**, č. p. 129, Mnichov, 38601, CZ

(740) PatentCentrum Sedlák & Partners s.r.o., Okružní 2824, České Budějovice, České Budějovice 3, 37001

(210) O-563814

(510) (1) hnojivo na půdu a půdní substráty, rostlinné substráty, chemické prostředky pro průmysl, zemědělství i domácnosti, zemina pro pěstování, chemické přípravky pro zkvalitnění půdy (chemikálie), přípravky na regulaci růstu rostlin, rašelina, zemědělská hnojiva, zahradnické chemikálie, preventivní chemické přípravky pro révu vinnou, řasy mořské (hnojivo), mořidla na ochranu semen, výrobky anorganické chemie, chemická činidla, dispergační činidla, impregnační látky, hnojiva, průmyslová hnojiva, kyseliny, agrochemikálie, rostlinné regulátory, kyanidy, acetát celulózy, acetylen tetrachlorid, acetylen, agar-agar, aldehydy, alkaloidy, alkalické jodidy pro průmyslové účely, amoniak pro průmyslové účely, amonné soli, antimon, antistatické přípravky s výjimkou přípravků pro domácnost, arabská guma pro průmyslové účely, argon, arsen, arsenové kyseliny, astat, bakteriologické přípravky pro octové kvašení, bramborová moučka pro průmyslové účely, brom pro chemické účely, defolianty, dehydratační prostředky pro průmyslové účely, draselná voda, draslík, dřevný lih, dusičnan bizmutový pro chemické účely, dusičnan stříbrný, dusičnan uranu, fenol pro průmyslové účely, kvasinky pro chemické účely, filtrační materiály chemické přípravky, fluor, formaldehyd pro chemické účely, grafit pro průmyslové účely, hydrogenuhličitan sodný, chlor, chlorečnany, chloristany, jod, jodid hlinitý, kafr pro průmyslové účely, karbid vápenatý, karbony pro ochranu rostlin, kasein pro průmyslové účely, kompost, konzervační přísady do farmaceutických přípravků, křemík, křemičitan hlinitý, květináče rašelinové pro zahradnické účely (sadbovače), přípravky na ochranu květin v rámci této třídy, kyanidy, kyseliny, ledek, lepidla pro průmyslové účely, mikroorganismy (kultury) jiné než pro lékařské zvěrolékařské účely, nemrzoucí látky (chemikálie), obilniny (vedlejší produkty při zpracování obilnin) pro průmyslové účely, hormony pro urychlení dozrávání ovoce, oxid antimony, oxid manganičitý, oxid dusný, chemické přípravky pro prevenci plísně, padlí, chemické látky na konzervování potravin, povrchové aktivní chemická činidla, pryskyřice epoxidové (surovina), pryskyřice akrylové v surovém stavu, pryskyřice syntetické (surovina), pryskyřice umělé v surovém stavu, přísady chemické do insekticidů, saze uhelné pro průmyslové účely, síra, síran barnatý, trisloviny, uhlík, uhličitany, uhlohydráty, chemické přípravky pro čištění vody, vulkanizační přípravky, vzácné zeminy; (5) zemědělské algicidy, zemědělské herbicidy, zemědělské biocidy, zemědělské pesticidy, zemědělské insekticidy, zemědělské fungicidy, přípravky na hubení roztočů, přípravky na hubení slimáků, přípravky pro hubení škůdců,

bakteriální, chemické, přípravky na bázi vápna pro farmaceutické účely, žíravé látky pro farmaceutické účely, hematogen, hemoglobin, chloroform, jedy, jodoform, jojoba, media pro bakteriologické kultury, laktóza pro farmaceutické účely, mucholapky, přípravky pro hubení much; (44) zemědělské služby (pěstování plodin), letecké a pozemní rozprašování hnojiv a jiných zemědělských chemických látek, ničení plevele, hubení škůdců v zemědělství, rostlinná výroba a šlechtění rostlin v rámci této třídy, rostlinné školky, zahradnictví, zahradnické služby, služby v oblasti zahradní architektury, údržba trávníků, aranžování květin, léčení stromů, pronájem zemědělských nástrojů a zařízení.

(511) 1, 5, 44

(540)



(111) **381715**

(220) 13.05.2020

(320) 13.05.2020

(442) 17.06.2020

(151) 23.09.2020

(730) **TANGER infosystems s.r.o.**, Keltičkova 1298/62, Ostrava, Slezská Ostrava, 71000, CZ

(210) O-563816

(591) Barevná

(510) (35) komerční informační kanceláře, obchodní reklama (pro třetí osoby), počítačové databáze, pronájem reklamní doby v komunikačních médiích, pronájem reklamních ploch, reklama(propagace), reklamní agentury, vyhledávání dat v počítačových souborech pro třetí osoby, reklamní nebo inzertní materiály (rozšiřování), reklama on-line v počítačové síti; (38) diskuzní fóra(poskytování internetových diskuzních fór), poskytování přístupu k databázím; (45) seznamovací služby.

(511) 35, 38, 45

(540)



(111) **381716**

(220) 13.05.2020

(320) 13.05.2020

(442) 17.06.2020

(151) 23.09.2020

(730) **Momčil Jan**, Podboří 308, Uherské Hradiště, Mikovice, 68609, CZ

(210) O-563823

(510) (25) ponožky, charitativní ponožky, ponožky pro dobročinné účely; (36) shromažďování finančních prostředků prodejem ponožek určených zejména k zajištění léčebných, školních, kulturních a sociálních potřeb nemocných osob, a zejména dětí, získávání finančních prostředků na

charitativní účely prodejem ponožek, získávání finančních prostředků na charitativní účely cestou darů od sponzorů, finanční sponzorování, poskytování informací vztahujících se k získávání finančních prostředků na charitativní účely, shromažďování peněžních prostředků získaných z pořádaných sbírek a jejich rozdělování, dobročinné příspěvky (sbírky), pořádání dobročinných sbírek, služby organizování dobročinných sbírek, shromáždění prostředků pro dobročinné účely, peněžní sbírky pro dobročinné účely, charitativní sbírky; (41) kulturní, vzdělávací, sportovní a společenské akce.

(511) 25, 36, 41  
(540)

## POMOŽKY

- (111) **381717**  
(220) 14.05.2020  
(320) 14.05.2020  
(442) 17.06.2020  
(151) 23.09.2020  
(730) **CENTR GROUP - HOLDING s.r.o.**, Na příkopě 1096/19, Praha 1, Staré Město, 11000, CZ  
(740) VKS Legal advokátní kancelář, s.r.o., JUDr., Ing. Ivan Fritz, V celnici 1040/5, Praha 1, Nové Město, 11000  
(210) O-563842  
(510) (25) oděvy, obuv, pokrývky hlavy, uniformy; (45) služby bezpečnostní ochrany, hodnocení bezpečnostních rizik, monitorování bezpečnostních systémů, bezpečnostní služby pro budovy, bezpečnostní služby při veřejných akcích, bezpečnostní služby na ochranu majetku, bezpečnostní služby ostrahy pro budovy, bezpečnostní služby na ochranu osob, monitorování bezpečnostních a poplašných zařízení, sledování poplašných a bezpečnostních zařízení, služby elektronického monitorování pro bezpečnostní účely, bezpečnostní inspekční služby pro třetí osoby, bezpečnostní služby pro fyzickou ochranu osob, bezpečnostní služby pro ochranu osob a majetku, bezpečnostní služby pro fyzickou ochranu hmotného majetku, bezpečnostní služby pro fyzickou ochranu hmotného majetku a osob, noční strážní služba, noční hlídací služba.  
(511) 25, 45  
(540)



- (111) **381718**  
(220) 14.05.2020  
(320) 14.05.2020  
(442) 17.06.2020  
(151) 23.09.2020  
(730) **CENTR GROUP - HOLDING s.r.o.**, Na příkopě 1096/19, Praha 1, Staré Město, 11000, CZ  
(740) VKS Legal advokátní kancelář, s.r.o., JUDr., Ing. Ivan Fritz, V celnici 1040/5, Praha 1, Nové Město, 11000  
(210) O-563845  
(510) (25) oděvy, obuv, pokrývky hlavy, uniformy; (45) služby bezpečnostní ochrany, hodnocení bezpečnostních rizik, monitorování bezpečnostních systémů, bezpečnostní služby pro budovy, bezpečnostní služby při veřejných akcích, bezpečnostní služby na ochranu majetku, bezpečnostní služby ostrahy pro budovy, bezpečnostní služby na ochranu osob, monitorování bezpečnostních a poplašných zařízení, sledování poplašných a bezpečnostních zařízení, služby elektronického monitorování pro bezpečnostní účely, bezpečnostní inspekční služby pro třetí osoby, bezpečnostní služby pro fyzickou ochranu osob, bezpečnostní služby pro ochranu osob a majetku, bezpečnostní služby pro fyzickou ochranu

hmotného majetku, bezpečnostní služby pro fyzickou ochranu hmotného majetku a osob, noční strážní služba, noční hlídací služba.

(511) 25, 45  
(540)



- (111) **381719**  
(220) 14.05.2020  
(320) 14.05.2020  
(442) 17.06.2020  
(151) 23.09.2020  
(730) **Skanska Reality a.s.**, Křížkova 682/34a, Praha 8, Karlín, 18600, CZ  
(740) **NEOLEGAL - advokátní a patentová kancelář**, JUDr. Petr Novotný, Římská 2135/45, Praha 2, Vinohrady, 12000  
(210) O-563862  
(510) (37) stavba, opravy a údržba lodí, plavidel a velkých plavidel všeho druhu (loděnice), služby loděnice, údržba, servis a opravy vozidel; (39) pronájem lodí, jachet, člunů a dalších plavidel, pronájem jízdních kol; (41) sportovní zařízení (provozování -), pořádání (organizace) kulturních a sportovních aktivit, provozování fitness center, služby v oblasti sportu a fitness, hudební koncerty, vzdělávací služby v oblasti zahradnictví, provozování kin, poskytování prostoru pro kina, pronájem kolečkových bruslí, pronájem koloběžek, půjčování skateboardů, půjčování sportovního nářadí s výjimkou vozidel, sportovní výuka; (43) poskytování komunitních center pro společenská shromáždění a setkání, pohostinské, restaurační a kavárenské služby, ubytovací služby, cukrárny, služby zahradních pivnic.  
(511) 37, 39, 41, 43  
(540)

## cukrkandi

- (111) **381720**  
(220) 15.05.2020  
(320) 15.05.2020  
(442) 17.06.2020  
(151) 23.09.2020  
(730) **Skřivanek Holding SE**, Na dolinách 153/22, Praha 4, Podolí, 14700, CZ  
(740) artpatent, advokátní kancelář s.r.o., Mgr. Tomáš Bejček, advokát, Dukelských hrdinů 976/12, Praha 7, Holešovice, 17000  
(210) O-563886  
(510) (9) zvukové a obrazové záznamy na optických, magnetických a magnetooptických nosičích, zejména záznamy z oblasti informací a výuky cizích jazyků, software pro spojení s překladatelskou činností a tlumočením, dabingem a překlady videokazet; (41) vzdělávací služby v oblasti překladatelské a tlumočnické, zejména organizování kongresů, konferencí, symposií, školení, přednášek, kurzů, tiskových konferencí, výstavních akcí s kulturním nebo vzdělávacím zaměřením, zábavných, sportovních a kulturních aktivit s využitím cizích jazyků, zajišťování a organizace profesního vzdělávání tlumočnicků a překladatelů, výuka jazyků, zajištění konferencí na klíč, dabing, služby jazykově-organizační, překladatelské a tlumočnické, včetně tlumočení s výjezdem do zahraničí, tlumočení simultánní, doprovodné, konsektivní, tlumočení po telefonu, služby soudních tlumočnicků, pořizování oficiálních překladů, překlady videokazet, zajištění tlumočnické techniky.  
(511) 9, 41  
(540)

## SKŘIVÁNEK

- (111) **381721**  
(220) 15.05.2020



- (320) 15.05.2020  
(442) 17.06.2020  
(151) 23.09.2020  
(730) **Skrivanek Holding SE**, Na dolinách 153/22, Praha 4, Podolí, 14700, CZ  
(740) artpatent, advokátní kancelář s.r.o., Mgr. Tomáš Bejček, advokát, Dukelských hrdinů 976/12, Praha 7, Holešovice, 17000  
(210) O-563888  
(510) (9) zvukové a obrazové záznamy na optických, magnetických a magnetooptických nosičích, zejména záznamy z oblasti informací a výuky cizích jazyků, software pro spojení s překladatelskou činností a tlumočením, dabingem a překlady videokazet; (41) vzdělávací služby v oblasti překladatelské a tlumočnické, zejména organizování kongresů, konferencí, symposií, školení, přednášek, kurzů, tiskových konferencí, výstavních akcí s kulturním nebo vzdělávacím zaměřením, zábavných, sportovních a kulturních aktivit s využitím cizích jazyků, zajišťování a organizace profesního vzdělávání tlumočnicků a překladatelů, výuka jazyků, zajištění konferencí na klíč, dabing, služby jazykově-organizační, překladatelské a tlumočnické, včetně tlumočení s výjezdem do zahraničí, tlumočení simultánní, doprovodné, konsekutivní, tlumočení po telefonu, služby soudních tlumočnicků, pořizování oficiálních překladů, překlady videokazet, zajištění tlumočnické techniky.  
(511) 9, 41  
(540)

## SKRIVANEK

- (111) **381722**  
(220) 15.05.2020  
(320) 15.05.2020  
(442) 17.06.2020  
(151) 23.09.2020  
(730) **Kostečka Group spol. s.r.o.**, Borského 1011/1, Praha 5, Hlubočepy, 15200, CZ  
(740) PatentCentrum Sedláč & Partners s.r.o., Okružní 2824, České Budějovice, České Budějovice 3, 37001  
(210) O-563896  
(591) Barevná  
(510) (11) tepelná čerpadla, přístroje pro topení, topné systémy, regulační zařízení pro regulaci topných systémů; (37) servis, údržba, opravy, instalace a montáž tepelných čerpadel a přístrojů pro topení; (42) projekční činnost, činnosti technických poradců v oboru vzduchotechniky a topných zařízení.  
(511) 11, 37, 42  
(540)



- (111) **381723**  
(220) 19.05.2020  
(320) 19.05.2020  
(442) 17.06.2020  
(151) 23.09.2020  
(730) **NEXTERA tech s.r.o.**, Nad Stráněmi 5656, Zlín, 76005, CZ  
(210) O-563932  
(510) (9) senzory blízkosti, světelné senzory, falešné senzory, tepelné senzory, digitální senzory, senzory obsazenosti, senzory hladiny kapalin, senzory, magnetické senzory, nárazové senzory, měřicí senzory, senzory vibrací, oceanografické senzory, senzory motoru, senzory, detektory a monitorovací nástroje, senzory na měření rychlosti, senzory pro určování rychlosti, měřicí zařízení, měřicí, detekční, monitorovací a kontrolní zařízení, přístroje na měření rychlosti, elektro-optické senzory, senzory poplašných zařízení, senzory hladiny oleje, senzory hmotnostního průtoku, senzory magnetického odporu, pyroelektrické infračervené senzory, senzory magnetického proudění, senzory rosného bodu, elektrochemické plynové senzory, senzory s biočipy, poziční LED senzory, senzory na měření hloubky, senzory pro určování pozice, senzory pro internet věcí, lavinové sondy se senzory na měření hloubky sněhu, bezpečnostní, zabezpečovací, ochranná a signalizační zařízení, alarmy (poplašná zařízení) a výstražná zařízení, optické senzory snímající polohu, navigační, řídicí, sledovací,

zaměřovací a kartografická zařízení, přístroje na měření vzdálenosti a velikosti, mobilní aplikace, vzdělávací mobilní aplikace, mobilní aplikace pro objednávání taxi, software a aplikace pro mobilní zařízení, mobilní aplikace ke stažení pro správu dat, mobilní aplikace ke stažení pro přenos dat, mobilní aplikace ke stažení pro přenos informací, mobilní aplikace ke stažení pro správu informací, mobilní aplikace ke stažení pro objednávání taxi, aplikace ke stažení pro použití s mobilními zařízeními, počítačový software pro mobilní aplikace umožňující interakci a rozhraní mezi vozidly a mobilními zařízeními, mobilní aplikace ke stažení pro použití s nositelnými počítačovými zařízeními, nahraný obsah (počítačové programy, data a informace), aplikační software, software pro komunikaci, vytváření sítí a sociální sítě, software pro správu dat a souborů a databázový software, software pro monitorování, analýzu, kontrolu a provádění operací ve fyzickém světě, software pro webové aplikace a servery, počítačový software, obslužný software, simulační software, vzdělávací software, software, software pro Business intelligence, software ke synchronizaci databázi, software pro vytěžování dat, software pro správu dat, software pro databázové servery, software pro souborové servery, cloud computingový software ke stažení, nahraný počítačový software, software umělé inteligence, software virtuálního asistenta, software pro strojové učení, software umělé inteligence pro vozidla, počítačový software pro inteligentní domácnost, software virtuální reality pro kinematografii, software umělé inteligence pro analýzu, software umělé inteligence pro sledování, software umělé inteligence a strojového učení, software pro strojové učení pro oblast financí, software umělé inteligence pro automobily bez řidiče, software umělé inteligence pro oblast zdravotní péče, software pro strojové učení pro účely analýzy, software pro strojové učení pro účely sledování, software pro strojové učení pro oblast reklamy, senzorický software, asistenční software, adaptivní software, mapový software, biometrický software, navigační software, software pro elektroinženýrství, software pro strojírenství, software pro stavebnictví, geodetický software, software pro bioinformatiku, CAD-CAM software, software na ovládání procesu, software pro rozpoznávání gest, software pro rozpoznávání obličejů, software pro prediktivní údržbu, software pro testování hardwaru, software na analýzu obličeje, software pro rozpoznávání hlasu, software pro analýzu řeči, software pro průmyslové využití, software pro řízení strojů, software pro prognózu trhu, software pro vývoj výrobků, software pro inteligentní výrobu, software pro správu budov, software pro průmyslovou automatizaci, software pro ovládání pohybu, software na řízení průmyslových procesů, software pro automatizaci v továrnách, software na rozpoznání optických znaků, počítačový software pro ovládání osvětlení, software na ovládání počítačových tiskáren, software pro kontrolu životního prostředí, software ke sledování zdravotního stavu, software pro monitorování životního prostředí, počítačový software na ovládání samoobslužných terminálů, software pro počítačovou podporu obrábění [CAM], software pro počítačem podporované inženýrství [CAE], počítačový software pro sledování chování řidičů, software na optické rozpoznávání znaků [OCR], software na inteligentní rozpoznávání znaků [ICR], počítačový software pro sběr údajů o poloze, počítačový software pro přenos údajů o poloze, počítačový software pro shromažďování údajů o poloze, počítačový software pro zpracování údajů o poloze, počítačový software pro vzdálené ovládané bezpečenostních přístrojů, software na optické rozpoznávání čárových kódů [OBR], počítačový software k použití při vzdáleném monitorování měřáků, počítačový software pro analýzu otisků prstů nebo dlaní, stahovatelný počítačový software pro vzdálené monitorování a analýzu, optimalizační software, systémový software, software pro testování, software pro dálkovou diagnostiku, software pro systémovou podporu, obslužný, bezpečnostní a šifrovací software, systémový software a firmware a software a firmware pro systémovou podporu, software pro zajištění spolehlivosti hardwaru, software pro ovládání a řízení prvků integrovaných obvodů, zabudovaný operační software, software počítačových operačních systémů, počítačový software pro kontrolu a řízení přístupových aplikací serverů, počítačový software pro biometrické systémy na identifikaci a autentifikaci osob, software pro virtuální realitu, software s rozšířenou realitou, software pro virtuální a rozšířenou realitu, software s rozšířenou realitou k použití v mobilních zařízeních, software pro servery, server-side software, software cloudového serveru, software pro aplikační servery, počítačový software pro cloud computing, průmyslové ovladače obsahující software, ovladače a regulační přístroje, elektronické sportovní tréninkové simulátory [výukové přístroje s počítačovým hardwarem a softwarem], optická rychlostní čidla, elektronická měřicí čidla, čidla elektrického proudu, čidla teploty vzduchu, čidla používaná v meteorologii, čidla pro kontrolu rotace, čidla pro měření rotace, čidla pro detekci objektů, čidla pro měřicí nástroje; (28) senzory záběru; (42) tvorba software (počítačových programů), software jako služba [saaS], software jako služba [saaS] zaměřený na software pro hluboké

učení, software jako služba [saaS] zaměřený na software pro strojové učení, software jako služba [saaS] zaměřený na software pro hluboké neuronové sítě, konzultační služby v oboru software jako služba (SAAS), služby softwaru jako služby [saaS] zaměřené na software pro strojové učení, hluboké učení a hluboké neuronové sítě.

(511) 9, 28, 42  
(540)

## SENSORX

(111) **381724**

(220) 19.05.2020  
(320) 19.05.2020  
(442) 17.06.2020  
(151) 23.09.2020

(730) **UNITED BAKERIES a.s.**, Pekařská 598/1, Praha 5, Jinonice, 15500, CZ  
(210) O-563934

(510) (29) výrobky obsahující luštěniny a směsi z nich; (30) výrobky z obilovin, z olejnin, ze semen, z kukuřice nebo z jejich směsí k lidské spotřebě, chléb, pečivo, pekařské výrobky, pekařské výrobky s masem, se sýrem, se zeleninou, s rybami, se sladkými a ovocnými pomazánkami a náplněmi, trvanlivé pečivo a pekařské výrobky určené k dalšímu zpracování, výrobky studené kuchyně a lahůdkářské včetně občerstvení zhotovené z výrobků spadajících do této třídy, obilné výrobky racionální výživy zejména výrobky s nízkým obsahem cholesterolu k lidské spotřebě, sendviče, toasty.

(511) 29, 30  
(540)

## TOAST TIP

(111) **381725**

(220) 19.05.2020  
(320) 19.05.2020  
(442) 17.06.2020  
(151) 23.09.2020

(730) **UNITED BAKERIES a.s.**, Pekařská 598/1, Praha 5, Jinonice, 15500, CZ  
(210) O-563935

(510) (29) výrobky obsahující luštěniny a směsi z nich; (30) výrobky z obilovin, z olejnin, ze semen, z kukuřice nebo z jejich směsí k lidské spotřebě, chléb, pečivo, pekařské výrobky, pekařské výrobky s masem, se sýrem, se zeleninou, s rybami, se sladkými a ovocnými pomazánkami a náplněmi, trvanlivé pečivo a pekařské výrobky určené k dalšímu zpracování, výrobky studené kuchyně a lahůdkářské včetně občerstvení zhotovené z výrobků spadajících do této třídy, obilné výrobky racionální výživy zejména výrobky s nízkým obsahem cholesterolu k lidské spotřebě, sendviče, toasty.

(511) 29, 30  
(540)

(111) **381726**

(220) 19.05.2020  
(320) 19.05.2020  
(442) 17.06.2020  
(151) 23.09.2020

(730) **KATEA, spol. s r.o.**, Karolíny Světlé 850/55, Brno, Lišeň, 62800, CZ  
(210) O-563936

(510) (36) služby v oblasti nemovitostí; (41) vzdělávání, školení, zábava, sportovní a kulturní činnosti.

(511) 36, 41  
(540)

## KATEA

(111) **381727**

(220) 19.05.2020  
(320) 19.05.2020  
(442) 17.06.2020  
(151) 23.09.2020

(730) **Zilvar Zdeněk Ing.**, Suttnerové 843/33, Praha 6, Vokovice, 16000, CZ  
(740) NSG Morison advokátní kancelář, s.r.o., Mgr. Martin Novotný, advokát, Jakubská 647/2, Praha 1, Staré Město, 11000

(210) O-563946

(510) (33) víno; (35) obchodní činnost v oboru zemědělské prvovýroby, výroby a vinařství; (43) restaurační a ubytovací činnost.

(511) 33, 35, 43  
(540)

## ZILVAR WINES

(111) **381728**

(220) 19.05.2020  
(320) 19.05.2020  
(442) 17.06.2020  
(151) 23.09.2020

(730) **Zilvar Zdeněk Ing.**, Suttnerové 843/33, Praha 6, Vokovice, 16000, CZ  
(740) NSG Morison advokátní kancelář, s.r.o., Mgr. Martin Novotný, advokát, Jakubská 647/2, Praha 1, Staré Město, 11000

(210) O-563947

(510) (33) víno; (35) obchodní činnost v oboru zemědělské prvovýroby, výroby a vinařství; (43) restaurační a ubytovací činnost.

(511) 33, 35, 43  
(540)

## VINAŘSTVÍ ZILVAR

(111) **381729**

(220) 20.05.2020  
(320) 20.05.2020  
(442) 17.06.2020  
(151) 23.09.2020

(730) **Bohemia Fire s.r.o.**, Hvozdecká 1595/8, Hořovice, 26801, CZ  
(740) bpv Braun Partners s.r.o., Mgr. Jiří Bárta LL.M., Ovocný trh 1096/8, Praha 1, Staré Město, 11000

(210) O-563965

(510) (35) prodej náhradních dílů pro hasičská vozidla; (37) oprava a údržba žebříků a plošin pro hasičská vozidla.

(511) 35, 37  
(540)

(111) **381730**

(220) 20.05.2020  
(320) 20.05.2020  
(442) 17.06.2020  
(151) 23.09.2020

(730) **Bohemia Fire s.r.o.**, Hvozdecká 1595/8, Hořovice, 26801, CZ

(740) bpv Braun Partners s.r.o., Mgr. Jiří Bárta LL.M., Ovocný trh 1096/8, Praha 1, Staré Město, 11000

(210) O-563966

(510) (35) prodej náhradních dílů pro hasičská vozidla; (37) oprava a údržba žebříků a plošin pro hasičská vozidla.

(511) 35, 37  
(540)

## Bohemia Fire

(111) **381731**

(220) 20.05.2020

(320) 20.05.2020

(442) 17.06.2020

(151) 23.09.2020

(730) **ST. NICOLAUS a.s.**, 1. mája 113, 031 28 Liptovský Mikuláš, SK

(740) Jindyne s.r.o., U Statku 77, Mníchovo Hradiště, Hněvousice, 29501

(210) O-563980

(510) (33) lihoviny.

(511) 33

(540)

---

**PROFESORADO**

### Zápisy licenčních smluv k ochranným známkám

V této kapitole jsou zveřejněny zápisy licenčních smluv podle ustanovení § 18 odst. 1 zákona č. 441/2003 Sb.

Číslo zápisu (111)	Vlastník (730)	Nabyvatel licence (791)	Druh licence (793)	Datum uzavření licenční smlouvy (793)	S účinností od data (580)
202035	Ing. Martin DEML, Kostecká 822, Praha 9 - Čakovice, 19600, CZ	MADE GROUP, a.s., Dlouhá 614/10, Praha 1, Staré Město, 11000, CZ	výhradní	04.08.2020	23.09.2020
296748	Deml Martin Ing., Moldavská 1363/13, Praha 10, 10100, CZ	MADE GROUP, a.s., Dlouhá 614/10, Praha 1, Staré Město, 11000, CZ	výhradní	04.08.2020	23.09.2020
310926	PALÁC MYŠÁK a. s., Vodičkova 710/31, Praha 1, Nové Město, 11000, CZ	AMBI FOOD, s.r.o., Vodičkova 710/31, Praha 1, Nové Město, 11000, CZ	podlicence	13.08.2020	25.09.2020
315557	Deml Martin Ing., Moldavská 1363/13, Praha 10, 10000, CZ	MADE GROUP, a.s., Dlouhá 614/10, Praha 1, Staré Město, 11000, CZ	výhradní	04.08.2020	23.09.2020
362338	PALÁC MYŠÁK a. s., Vodičkova 710/31, Praha 1, Nové Město, 11000, CZ	AMBI FOOD, s.r.o., Vodičkova 710/31, Praha 1, Nové Město, 11000, CZ	podlicence	13.08.2020	25.09.2020
380977	Jak Dál? z.s., Stiborova 594/21, Olomouc, Neředín, 77900, CZ	Amalthea z.s., Městský park 274, Chrudim IV, 53701, CZ	nevýhradní	21.09.2020	24.09.2020

### Ochranné známky zrušené a prohlášené za neplatné

Tato kapitola obsahuje údaje o rozhodnutích o zrušení ochranné známky na základě ustanovení § 31 zákona č. 441/2003 Sb. nebo o prohlášení ochranné známky za neplatnou na základě ustanovení § 32 zákona č. 441/2003 Sb. Existuje-li důvod zrušení/prohlášení ochranné známky za neplatnou pouze ve vztahu k některým z výrobků nebo služeb, Úřad ochrannou známku zruší/prohlásí za neplatnou pouze pro tyto výrobky nebo služby. Údaje o výsledku rozhodnutí (zrušení ochranné známky, částečné zrušení ochranné známky, prohlášení ochranné známky za neplatnou, prohlášení ochranné známky za částečně neplatnou) jsou uvedeny za datem právní moci rozhodnutí s názvem "Datum právní moci rozhodnutí/výsledek rozhodnutí".

(111) 339650  
(540)



04.09.2020 / NABYTÍ P.M. - PROHLÁŠENÍ OZ ZA ČÁST.  
NEPLATNOU

### Přehled obnov zápisu ochranných známek

Kapitola obsahuje údaje o ochranných známkách, u kterých byl na žádost vlastníka obnoven zápis podle ustanovení § 28 odst. 2 zákona č. 441/2003 Sb.

Číselný přehled (111)											
99155	99159	161840	164635	164719	164762	164813	169022	169079	169080	169081	169082
169309	169356	169701	170225	170528	171094	171932	233488	234533	234565	237015	237016
237018	237789	237877	238519	238551	238578	238878	238911	239695	240203	240420	241127
241389	241462	241504	241593	242054	242225	244118	244968	245644	246320	248992	252142
258703	297177	315636	316522	316656	316885	316907	317004	317087	317088	317279	317280
317326	317529	317872	317873	317874	317981	317999	318081	318396	318397	318653	318759
318876	319100	319155	319308	319326	319513	319514	319515	319516	319517	319572	319776
319841	319886	319887	319978	320078	320931	321170	321223	322170	322895	322934	323264
323626	324302	324595	324918	325529	326108	326485	326621	326622	328103		

## Obnovy zápisu ochranných známek

(111) **99155**  
(220) 23.10.1920  
(151) 23.10.1920  
(540)

### Chevrolet

(730) **General Motors LLC**, 300 Renaissance Center, Detroit, MI, US  
(740) Baker & McKenzie s.r.o., advokátní kancelář, JUDr. Jiří Čermák, advokát, Klimentská 1216/46, Praha 1, Nové Město, 11002  
(510) (12) automobily, motorová kola a jejich části.  
(511) 12  
(210) O-22798

(111) **99159**  
(220) 11.10.1920  
(151) 11.10.1920  
(540)

### INCO

(730) **VALE Inco Limited**, 200 Bay Street, Royal Bank Plaza Suite 1600, South Tower, P.O.Box 70, Toronto, Ontario, CA  
(740) Všečka Zelený Švorčík a partneři, advokátní a patentová kancelář, JUDr. Michal Havlík, Hálkova 1406/2, Praha 2, Nové Město, 12000  
(510) (6) nikl a slitiny obsahující nikl.  
(511) 6  
(210) O-22166

(111) **161840**  
(220) 22.01.1971  
(151) 22.02.1974  
(540)



(591) Barevná  
(730) **Amada Company Limited**, 200, Ishida, Isehara-shi, Kanagawa-ken, JP  
(740) Čermák a spol., JUDr. Karel Čermák Ph.D., LL.M., Elišky Peškové 735/15, Praha 5, Smíchov, 15000  
(510) (7) stroje a obráběcí stroje.  
(511) 7  
(210) O-45005

(111) **164635**  
(220) 22.10.1980  
(151) 06.01.1981  
(540)

# iron

(730) **Severochema, družstvo pro chemickou výrobu, Liberec**, Vilová 333/2, Liberec, Liberec X-Františkov, 46010, CZ  
(510) (3) přípravek k čištění oken.  
(511) 3  
(210) O-51944

(111) **164719**  
(220) 19.08.1980  
(151) 06.03.1981  
(540)

### CONTOUR

(730) **The Gillette Company LLC**, One Gillette Park, Boston, 02127, MA, US  
(740) Bird & Bird s.r.o. advokátní kancelář, Mgr. Vojtěch Chloupek, advokát, Na příkopě 583/15, Praha 1, Staré Město, 11000  
(510) Voňavky, výrobky kosmetické, neléčebné toaletní přípravky, mýdla, šampony, přípravky pro péči o vlasy, depilační přípravky, přípravky holicí a přípravky proti pocení, britvy, holicí čepelky, holicí strojky, zásobníky, kazety a pouzdra obsahující holicí čepelky, části a příslušenství uvedených výrobků, pokud spadají do tř.8, papírnické zboží, psací a kreslicí nástroje, inkousty a náhradní psací náplně, pokud spadají do tř.16.  
(511) 3, 8, 16  
(210) O-51866

(111) **164762**  
(220) 16.10.1980  
(151) 24.04.1981  
(540)

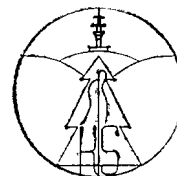

(730) **Horské lázně Karlova Studánka, státní podnik**, Karlova Studánka čp. 6, 79324, CZ  
(510) (42) poskytování ústavní lázeňské péče, poskytování ambulanti lázeňské péče a doplňkových služeb při onemocnění cest dýchacích.  
(511) 42  
(210) O-51937

(111) **164813**  
(220) 19.11.1980  
(151) 10.06.1981  
(540)

### XANAX

(730) **PFIZER INC.**, 235 East 42nd Street, New York, 10017-5755, NY, US  
(740) Čermák a spol., JUDr. Karel Čermák Ph.D., LL.M., advokát, Elišky Peškové 15/735, Praha 5, 15000  
(510) (5) uklidňující prostředky a antidepresiva.  
(511) 5  
(210) O-52018

(111) **169022**  
(220) 16.07.1990  
(151) 20.12.1991  
(540)

### FOLLOW

(730) **Dow AgroSciences LLC, společnost podle zákonů státu Delaware**, 9330 Zionsville Road, Indianapolis, 46268, IN, US  
(740) Všečka Zelený Švorčík a partneři, advokátní a patentová kancelář, JUDr. Otakar Švorčík, advokát, Hálkova 1406/2, Praha 2, Nové Město, 12000  
(510) (5) přípravky pro hubení živočišných škůdců totiž insekticidy.  
(511) 5  
(210) O-58024

(111) **169079**  
(220) 04.07.1990  
(151) 29.01.1992  
(540)

### MACINTOSH

(730) **APPLE INC.**, One Apple Park Way, 95014 CUPERTINO, CA, US  
(740) Všeťečka Zelený Švorčík a partneři, advokátní a patentová kancelář, JUDr. Pavel Zelený, advokát, Hálkova 1406/2, Praha 2, Nové Město, 12000  
(510) Vědecké, elektrické a elektronické přístroje a nástroje; optické, měřicí, zkoušecí a výukové přístroje a nástroje; počítače; elektronické a elektromechanické přístroje a nástroje k použití ve spojení s počítačem; počítačové terminály; diskové pohony, paměťové přístroje, tiskárny; analogově-číslicové převodníky; technické vybavení počítače; klávesnice; zobrazovací jednotky; desky a štítky s plošnými spoji pro počítače; periferní zařízení počítače; modemy; pohony kompaktních disků; stolní vydavatelské popř. zveřejňovací přístroje; telekomunikační přístroje a nástroje; elektronické přístroje pro zpracování, vstup, výstup, uložení, přenos a display dat; součásti a armatury pro shora uvedené zboží; programy a programové prostředky pro počítače; magnetická, elektronická a optická média pro záznam dat; elektronicky, opticky a magneticky zaznamenaná data a programové vybavení vesměs pro užití s počítači a s příslušným zařízením. Tiskoviny, knihy, instrukční a výukový materiál, psací potřeby, kancelářské potřeby, zápisníky, kalendáře, plakáty, fotografie, psací náčiní, kreslicí náčiní, periodické časopisy, příručky, týkající se počítačů a programového vybavení počítače.

(511) 9, 16  
(210) O-57929

(111) **169080**  
(220) 04.07.1990  
(151) 29.01.1992  
(540)

### HYPERCARD

(730) **APPLE INC.**, One Apple Park Way, 95014 CUPERTINO, CA, US  
(740) Všeťečka Zelený Švorčík a partneři, advokátní a patentová kancelář, JUDr. Pavel Zelený, advokát, Hálkova 1406/2, Praha 2, Nové Město, 12000  
(510) Vědecké, elektrické a elektronické přístroje a nástroje; optické, měřicí, zkoušecí a výukové přístroje a nástroje; počítače; elektronické a elektromechanické přístroje a nástroje k použití ve spojení s počítačem; počítačové terminály; diskové pohony, paměťové přístroje, tiskárny; analogově-číslicové převodníky; technické vybavení počítače; klávesnice; zobrazovací jednotky; desky a štítky s plošnými spoji pro počítače; periferní zařízení počítače; modemy; pohony kompaktních disků; stolní vydavatelské popř. zveřejňovací přístroje; telekomunikační přístroje a nástroje; elektronické přístroje pro zpracování, vstup, výstup, uložení, přenos a display dat; součásti a armatury pro shora uvedené zboží; programy a programové prostředky pro počítače; magnetická, elektronická a optická média pro záznam dat; elektronicky, opticky a magneticky zaznamenaná data a programové vybavení vesměs pro užití s počítači a s příslušným zařízením. Tiskoviny, knihy, instrukční a výukový materiál, psací potřeby, kancelářské potřeby, zápisníky, kalendáře, plakáty, fotografie, psací náčiní, kreslicí náčiní, periodické časopisy, příručky, týkající se počítačů a programového vybavení počítače.

(511) 9, 16  
(210) O-57931

(111) **169081**  
(220) 04.07.1990  
(151) 29.01.1992  
(540)

### MAC

(730) **APPLE INC.**, One Apple Park Way, 95014 CUPERTINO, CA, US  
(740) Všeťečka Zelený Švorčík a partneři, advokátní a patentová kancelář, JUDr. Pavel Zelený, advokát, Hálkova 1406/2, Praha 2, Nové Město, 12000  
(510) Vědecké, elektrické a elektronické přístroje a nástroje; optické, měřicí, zkoušecí a výukové přístroje a nástroje; počítače; elektronické a elektromechanické přístroje a nástroje k použití ve spojení s počítačem; počítačové terminály; diskové pohony, paměťové přístroje, tiskárny; analogově-číslicové převodníky; technické vybavení počítače; klávesnice; zobrazovací jednotky; desky a štítky s plošnými spoji pro počítače; periferní zařízení počítače; modemy; pohony kompaktních disků; stolní vydavatelské popř. zveřejňovací přístroje; telekomunikační přístroje a nástroje; elektronické přístroje pro zpracování, vstup, výstup, uložení, přenos a display dat; součásti a armatury pro shora uvedené zboží; programy a

programové prostředky pro počítače; magnetická, elektronická a optická média pro záznam dat; elektronicky, opticky a magneticky zaznamenaná data a programové vybavení vesměs pro užití s počítači a s příslušným zařízením. Tiskoviny, knihy, instrukční a výukový materiál, psací potřeby, kancelářské potřeby, zápisníky, kalendáře, plakáty, fotografie, psací náčiní, kreslicí náčiní, periodické časopisy, příručky, týkající se počítačů a programového vybavení počítače.

(511) 9, 16  
(210) O-57932

(111) **169082**  
(220) 04.07.1990  
(151) 29.01.1992  
(540)

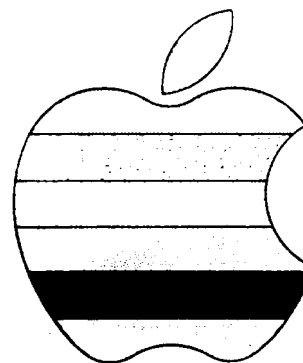

(730) **APPLE INC.**, One Apple Park Way, 95014 CUPERTINO, CA, US  
(740) Všeťečka Zelený Švorčík a partneři, advokátní a patentová kancelář, JUDr. Pavel Zelený, advokát, Hálkova 1406/2, Praha 2, Nové Město, 12000  
(510) Tiskoviny, knihy, naučný materiál a učební materiál, psací potřeby, kancelářské potřeby, zápisníky, kalendáře, plakáty, fotografie, psací náčiní, kreslicí náčiní, periodické publikace, příručky týkající se počítačů a programového vybavení počítače, programování počítače, zpracování dat, zpracování textů, poradenské a pomocné služby týkající se obchodu, poradní a řídicí služby týkající se počítačů a programového vybavení počítače, počítačem automatizované ukládání a vyhledávání komerčních informací, organizování a vedení obchodních přehlídek, výstav a seminářů, nájem a pronájem počítačů a příslušného vybavení, informační a poradenské služby týkající se předchozího, finanční služby, finanční správa, služby pro finanční plánování, zařízení půjček a úvěru, pojišťovací služby, informační a poradenské služby týkající se předchozího, instalace, oprava a údržba počítačů a příslušného zařízení a obchodních strojů, informační a poradenské služby týkající se předchozího, telekomunikační a rozhlasové služby, elektronické sdělovací služby, vysílání a doručování zpráv, služby propojování počítačem, nájem a pronájem telekomunikačních přístrojů, pronájem středisek elektronické pošty, novinářské služby, informační a poradenské služby týkající se předchozího, vzdělávací a vyučovací služby, služby pro uveřejnění tiskovin a výchovného a učebního materiálu a vedení výchovných seminářů, konferencí a výstav, obstarávání možností výcviku, výroba obrazových a zvukových záznamů pro účely cvičení, informační a poradenské služby týkající se předchozího.

(511) 16, 35, 36, 37, 38, 41  
(210) O-57933

(111) **169309**  
(220) 30.10.1990  
(151) 29.02.1992  
(540)

### SUSY

(730) **Severochema, družstvo pro chemickou výrobu, Liberec**, Vilová 333/2, Liberec, Liberec X-Františkov, 46010, CZ  
(510) (3) přípravky kosmetické.  
(511) 3  
(210) O-59150



(111) **169356**  
(220) 28.09.1990  
(151) 26.02.1992  
(540)

**KEYENCE**

(730) **KEYENCE CORPORATION**, 1-3-14, Higashinakajima, Higashiyodogawa-ku, Osaka, JP  
(740) Čermák a spol., JUDr. Karel Čermák Ph.D., LL.M., Elišky Peškové 735/15, Praha 5, Smíchov, 15000  
(510) (9) elektrické a elektronické přístroje a nástroje; přístroje a nástroje navigační, fotografické, optické, měřicí, signalizační, a kontrolní; sensory; poplachové a detekční přístroje a nástroje, jejich součásti fitinky zařazené do třídy 9.  
(511) 9  
(210) O-58779

(111) **169701**  
(220) 04.07.1990  
(151) 10.04.1992  
(540)

**APPLE**

(730) **APPLE INC.**, One Apple Park Way, 95014 CUPERTINO, CA, US  
(740) Vsetečka Zelený Švorčík a partneři, advokátní a patentová kancelář, JUDr. Pavel Zelený, advokát, Hálkova 1406/2, Praha 2, Nové Město, 12000  
(510) Kalendáře, fotografie, programování počítače, zpracování dat, zpracování textů, poradenské a pomocné služby, týkající se obchodu, poradní a řídicí služby, týkající se počítačů a programového vybavení počítače, počítačem automatizované ukládání a vyhledávání komerčních informací, organizování a vedení obchodních přehledů, výstav a seminářů, nájem a pronájem počítačů a příslušného vybavení, informační a poradenské služby, týkající se předchozího, finanční služby, finanční správa, služby pro finanční plánování, zařizování půjček a úvěru, pojišťovací služby, informační a poradenské služby, týkající se předchozího, instalace, oprava a údržba počítačů a příslušného zařízení a obchodních strojů, informační a poradenské služby, týkající se předchozího, telekomunikační a rozhlasové služby, elektronické sdělovací služby, vysílání a doručování zpráv, služby propojování počítačem, nájem a pronájem telekomunikačních přístrojů, pronájem středisek elektronické pošty, novinářské služby, informační a poradenské služby, týkající se předchozího, vzdělávací a vyučovací služby, služby pro uveřejnění tiskovin a výchovného a učebního materiálu, a vedení výchovných seminářů, konferencí a výstav, obstarávání možností výcviku, výroba obrazových a zvukových záznamů pro účely cvičení, informační a poradenské služby týkající se předchozího.  
(511) 16, 35, 36, 37, 38, 41  
(210) O-57930

(111) **170225**  
(220) 22.11.1990  
(151) 31.05.1992  
(540)



(730) **KS Sports IPCo GmbH**, Maximiliansplatz 12, 80333 München, DE  
(740) Vsetečka Zelený Švorčík a partneři, advokátní a patentová kancelář, JUDr. Michal Havlík, advokát, Hálkova 1406/2, Praha 2, Nové Město, 12000  
(510) Oděvy, obuv, pokrývky hlavy; hry, hračky, výrobky určené pro tělovýchovu a sport.  
(511) 25, 28  
(210) O-59416

(111) **170528**  
(220) 16.01.1991  
(151) 26.06.1992  
(540)

**MOODY'S**

(730) **MIS Quality Management Corp.**, 7 World Trade Center, 250 Greenwich Street, New York, 10007, NY, US  
(740) Čermák a spol., JUDr. Karel Čermák jr. Ph.D., LL.M., advokát, Elišky Peškové 735/15, Praha 5, 15000  
(510) (36) služby - pojišťovnictví a finance.  
(511) 36  
(210) O-60057

(111) **171094**  
(220) 03.04.1991  
(151) 08.09.1992  
(540)

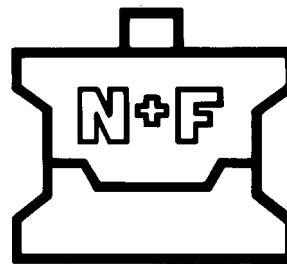

(730) **NAF, a.s.**, Bucharova 194, Vrchlabí, Hořejší Vrchlabí, 54302, CZ  
(510) Střížné nástroje, formy pro plastické hmoty, vrtací přípravky, nářadí, speciální nářadí pro brusice a frézare, upínací nářadí.  
(511) 6, 7, 8  
(210) O-61115

(111) **171932**  
(220) 30.05.1991  
(151) 30.12.1992  
(540)



(730) **Ateliér VITRAJ s.r.o.**, Pod novým lesem 31/86, Praha 6, Veveslavín, 16200, CZ  
(510) (40) zasklívání do olova, pískování, sklomalba, broušení a leptání skla a další sklářské techniky.  
(511) 40  
(210) O-61973

(111) **233488**  
(220) 30.10.2000  
(151) 24.04.2001  
(540)



(730) **Babiččina plotna s.r.o.**, Bělohorská 476/7, Plzeň, Severní Předměstí, 30100, CZ  
(740) Mgr. Jan Rotrekl, advokát, Ponávka 185/2, Brno, Zábřovice, 60200  
(510) (20) nábytek bytový, kuchyňský, kancelářský, školní, zahradní, dětský, části nábytku, vše ze dřeva, náhražek dřeva, ratanu, rákosu a kovu, židle, vysoké židle pro děti, barové židle, skládací židle, věšáky na kabáty, stojany na deštníky a klobouky, stoly, psací stoly, stolky, servírovací stolky, toaletní stolky, stoličky, regály, skříně, skříňky, komody, sekretáře, křesla, pohovky, postele, police, lavice, truhlářské umělecké výrobky, dřevěná ramínka na oděvy; (35) zprostředkovatelská činnost v oblasti obchodu, export a import výrobků uvedených ve tř.20; (37) restaurování, opravy a údržba nábytku a jeho částí, čalounění a čalounické opravy nábytku.  
(511) 20, 35, 37  
(210) O-160514

(111) **234533**  
(220) 24.08.2000  
(151) 25.06.2001  
(540)

### ASTRA FLEX

(730) **The Gillette Company LLC**, One Gillette Park, Boston, 02127, MA, US  
(740) Bird & Bird s.r.o. advokátní kancelář, Mgr. Vojtěch Chloupek, advokát, Na příkopě 583/15, Praha 1, Staré Město, 11000  
(510) (8) britvy a holicí čepelky, strojky na holení, dávkovače, zásobníky a kazety obsahující žiletky, součásti a příslušenství k uvedenému zboží, nářadí, nástroje a přístroje na ruční pohon, nožičské výrobky, jídelní přístroje, všechno výše uvedené zboží ve třídě 8.  
(511) 8  
(210) O-158486

(111) **234565**  
(220) 03.10.2000  
(151) 25.06.2001  
(540)

### TUNCAST

(730) **Foseco International Limited**, 1 Midland Way, Central Park, Barlborough Links, Derbyshire, S43 4XA, GB  
(740) Čermák a spol., JUDr. Karel Čermák Ph.D., LL.M., advokát, Elišky Peškové 15/735, Praha 5, 15000  
(510) (19) ohnivzdorný materiál, beton, cement, prefabrikované betonové díly, nekovové stavební materiály a výrobky pro použití v metalurgickém průmyslu, nekovové roury používané při tváření, ohnivzdorné filtry, ohnivzdorné kužele, tváření ohnivzdorné výrobky, nekovové formy na odlévání.  
(511) 19  
(210) O-159545

(111) **237015**  
(220) 06.10.2000  
(151) 20.09.2001  
(540)

### BONA VITA BAR

(730) **BONAVITA, spol. s r.o.**, Hlavní 32, Kunice, Vidovice, 25163, CZ  
(740) Háek, Janeček & Švestka, Patentová a známková kancelář, RNDr. Roman Háek, U Průhonu 5, Praha 7, 17000  
(510) (5) dietetické a diabetické potraviny a výrobky obilné, kukuřičné a luštěninové, včetně z jejich směsí, zejména cereální extrudované výrobky a polotovary pro léčebné účely, kojenecká a dětská strava, jedlé rostlinné vlákniny; (29) ovoce a zelenina sušená, vařená a konzervovaná, včetně jejich směsí, ovocné kůry a dřev, ořechy, oříšky a jedlé plody zpracované, směsí sušeného ovoce a oříšků a/nebo ořechů, bramborové lupínky, potraviny a hotová jídla sušená a konzervovaná, maso, ryby, drůbež, zvěřina, upravené pro kuchyňské a průmyslové zpracování, mléko a mléčné výrobky; (30) pekařské, těstovinové a cukrářské výrobky a polotovary, cereální a sójové výrobky a polotovary různých tvarů, naturalní, aromatizované, potahované a/nebo směsné, zejména extrudované, obilné, kukuřičné a luštěninové výrobky a polotovary a jejich směsí, rýže a výrobky z ní, olejiny upravené pro lidskou výživu, včetně jejich směsí, mšlí, koření všeho druhu, pochutiny, chuťové omáčky a přísady do potravin.  
(511) 5, 29, 30  
(210) O-159798

(111) **237016**  
(220) 06.10.2000  
(151) 20.09.2001  
(540)

### BONAVITA ACTIVE

(730) **BONAVITA, spol. s r.o.**, Hlavní 32, Kunice, Vidovice, 25163, CZ  
(740) Háek, Janeček & Švestka, Patentová a známková kancelář, RNDr. Roman Háek, U Průhonu 5, Praha 7, 17000  
(510) (5) dietetické a diabetické potraviny a výrobky obilné, kukuřičné a luštěninové, včetně z jejich směsí, zejména cereální extrudované výrobky a polotovary pro léčebné účely, kojenecká a dětská strava, jedlé rostlinné vlákniny; (29) ovoce a zelenina sušená, vařená a konzervovaná, včetně jejich směsí, ovocné kůry a dřev, ořechy, oříšky a jedlé plody zpracované, směsí sušeného ovoce a oříšků a/nebo ořechů, bramborové lupínky, potraviny a hotová jídla sušená a konzervovaná, maso, ryby, drůbež, zvěřina, upravené pro kuchyňské a průmyslové zpracování, mléko a mléčné výrobky; (30) pekařské, těstovinové a cukrářské výrobky a polotovary, cereální a sójové výrobky a polotovary různých tvarů, naturalní, aromatizované, potahované a/nebo směsné, zejména extrudované, obilné, kukuřičné a luštěninové výrobky a polotovary a jejich směsí, rýže a výrobky z ní, olejiny upravené pro lidskou výživu, včetně jejich směsí, mšlí, koření všeho druhu, pochutiny, chuťové omáčky a přísady do potravin.  
(511) 5, 29, 30  
(210) O-159799

(111) **237018**  
(220) 06.10.2000  
(151) 20.09.2001  
(540)

## BONAVITA

(730) **BONAVITA, spol. s r.o.**, Hlavní 32, Kunice, Vidovice, 25163, CZ  
(740) Hák, Janeček & Švestka, Patentová a známková kancelář, RNDr. Roman Hák, U Průhonu 5, Praha 7, 17000  
(510) (1) umělá sladidla; (5) dietní potraviny a nápoje, bylinné čaje; (16) reklamní a propagační tiskoviny; (29) výrobky z masa, sušené plody, upravená semena, sušené byliny, výrobky ze sóji, rostlinné proteiny; (30) výrobky pekařské (extrudované), cereálie, mlýnské výrobky, čaje; (31) semena; (32) nápoje, včetně instantních, sirupy; (42) hostinské služby.  
(511) 1, 5, 16, 29, 30, 31, 32, 42  
(210) O-159802

(111) **237789**  
(220) 02.10.2000  
(151) 22.10.2001  
(540)

## MAGICRETE

(730) **MAGICRETE s.r.o.**, K Vodojemu 140, Chrášťany, 25219, CZ  
(740) Mgr. Jitka Vejražková, patentový zástupce, Podkovářská 800/6, Praha 9, Vysočany, 19000  
(510) (1) plastické hmoty v surovém stavu, užívané jako formy k odlévání cementových stavebních prvků; (7) speciální stroje a zařízení pro výrobu odlehčeného betonu; (19) cementové výrobky - imitace přírodních povrchů (kamene, dřeva ap.); (42) vývoj nových technologií pro výrobu stavebních materiálů.  
(511) 1, 7, 19, 42  
(210) O-159496

(111) **237877**  
(220) 23.10.2000  
(151) 22.10.2001  
(540)



(730) **Geodézie On Line, spol. s r.o.**, Moskevská 13, Česká Lípa, 47001, CZ  
(740) PatentCentrum Sedlák & Partners s.r.o., Okružní 2824, České Budějovice, České Budějovice 3, 37001  
(510) (16) tiskárenské výrobky včetně map všeho druhu, potřeby pro knižní vazby, papírenské zboží, učební a vyučovací pomůcky; (35) propagační činnost a reklama, kancelářské práce, pomoc při řízení obchodní činnosti, zprostředkování obchodních záležitostí, vedení účetnictví; (39) zprostředkování dopravy a cest.  
(511) 16, 35, 39  
(210) O-160306

(111) **238519**  
(220) 09.10.2000  
(151) 23.11.2001  
(540)

## AUTODOPRAVA HOUŠKA

(730) **Autodoprava Houška, s.r.o.**, Nerudova 773, Hluboká nad Vltavou, 37341, CZ  
(740) JUDr. Miroslav Houška, advokát, V Jámě 699/1, Praha 1, Nové Město, 11000  
(510) (12) vozidla, dopravní prostředky pozemní; (39) doprava a organizování cest, silniční doprava motorová.  
(511) 12, 39  
(210) O-159819

(111) **238551**  
(220) 16.10.2000  
(151) 23.11.2001  
(540)

## PHARMASSIST

(730) **GlaxoSmithKline LLC**, Corporation Service Company, 251 Little Falls Drive, Wilmington 19808, DE, US  
(740) **KOREJZOVA LEGAL v.o.s.**, JUDr. Petra Sauvage de Brantes, advokátka, Korunní 810/104, Praha 10, Vinohrady, 10100  
(510) (41) výchova, vzdělávání, zábava, sportovní a kulturní aktivity.  
(511) 41  
(210) O-160073

(111) **238578**  
(220) 23.10.2000  
(151) 23.11.2001  
(540)



(730) **Náchodská Prima sezóna, o.p.s.**, Masarykovo náměstí 1, Náchod, 54701, CZ  
(510) (16) tiskoviny všeho druhu, publikace, prospekty, plakáty, programy, časopisy, bulletiny; (35) reklamní činnost; (41) pořádání kulturních akcí, kulturní a společenské projekty, pořádání festivalu, agentážní činnost v oblasti kultury.  
(511) 16, 35, 41  
(210) O-160320

(111) **238878**  
(220) 19.12.2000  
(151) 23.11.2001  
(540)



(730) **Betz s.r.o.**, třída Vítězství 68/4, Mariánské Lázně, Hamníky, 35301, CZ  
(740) Ing. Václav Kratochvíl, Husníkova 2086/22, Praha 13, 15800  
(510) (6) šrouby, matice, kovové zboží drobné v rámci této třídy; (7) spojky a transmisní zařízení s výjimkou pro pozemní vozidla, spojky na řetězy, řetězy, hřídelové spojky, valivá ložiska pro stroje, převodové mechanismy

s výjimkou pro pozemní vozidla, převody pro stroje, brzdy s výjimkou pozemních vozidel, dopravníky, hnací řetězy s výjimkou pro pozemní vozidla, manipulátory pro automaty, motory s výjimkou pro pozemní vozidla, řemeny pro stroje, stoly pro stroje; (17) zarážky gumové, zátky z plastických hmot; (35) poradenství v obchodní činnosti, průzkum trhu, předvádění zboží; (42) poradenství s výjimkou obchodního v rámci této třídy.

(511) 6, 7, 17, 35, 42  
(210) O-162507

(111) **238911**  
(220) 22.12.2000  
(151) 23.11.2001  
(540)

The logo consists of the letters 'OEZ' in a bold, black, sans-serif font. The 'O' is a solid black circle, the 'E' is a solid black block letter, and the 'Z' is a solid black block letter.

(730) **OEZ s.r.o.**, Šedivská 339, Letohrad, 56151, CZ  
(740) Čermák a spol., JUDr. Karel Čermák jr. Ph.D., LL.M., Elišky Peškové 735/15, Praha 5, 15000  
(510) (6) zámečnické výrobky, kovové rozváděče, regály, nástrojářské výrobky, jiné výrobky z kovu (nikoliv z drahých kovů) neobsažené v jiných třídách; (7) stroje, jednoúčelové stroje, zařízení a prostředky pro mechanizaci, robotizaci a racionalizaci technologických procesů, stroje pro zpracování kovu, plastických hmot a odpadů z nich, formy, modely, šablony, nůžky, nástroje a jiné pomůcky v rámci této třídy; (8) ruční palety a vozíky, ruční lis, nářadí a přípravky k ručním lisům, ruční řezné nástroje, stříhací přípravky; (9) software, přístroje a nástroje elektrické, elektronické, přístroje k měření, signalizaci, přístroje kontrolní pro chránění a jištění, přístroje pro regulaci a kontrolu elektrických proudů, elektrické prvky městského mobiliáře, elektrická zařízení pro dálkovou kontrolu průmyslových operací a elektrických systémů, testery, rozváděče, přípojkové a rozpojovací skříně a pilíře, tlakové a plovákové spínače, výkonové pojistky nožové a válcové včetně příslušenství, pojistky pro jištění polovodičů včetně příslušenství, pojistkové odpojovače a odpínače včetně příslušenství, jističe včetně doplňků a příslušenství, vypínače, svodiče přepětí, chrániče, stykače, spínací přístroje, tlačítka, přístroje pro domovní a průmyslové rozvody, zásuvky, spouštěče motorů, relé všeho druhu, transformátory, spínací hodiny, návěstí, plastové rozváděče, převlečné kryty, variabilní plastové kryty, propojovací lišty, propojovací prvky a modulové elektrické přístroje, izolační skříně, rozbočovací můstky, rozvodnice, elektrické vodiče, kabely a elektrovedné pásy, pružné elektrické spojky kolejové a vagonové, testovací přístroje a zařízení na elektrické přístroje - vše v rámci této třídy; (37) montáže, opravy, úpravy a údržba výrobků, strojů, přístrojů a technických pomůcek uvedených pod třídou 9, rekonstrukce elektrického kabelového a přístrojového vybavení, řídicích a kontrolních systémů ve vybavení budov a průmyslových objektů; (40) galvanizace, tepelné a chemické zušlechťování kovů, povrchové úpravy nástřikem; (41) organizování zábavné činnosti a sportovních akcí; (42) poradenské, konzultační, projekční, kontrolní, zkušební a návrhové činnosti v oboru elektro, měření fyzikálních a chemických veličin a související měřicí, testovací, diagnostické a regulační techniky, včetně služeb oživovacích, inspekčních a revizních, vývoj software pro automatizované řídicí systémy průmyslových technologií a automatické zpracování dat, služby související s provozováním restaurací, motelů, snack-barů, bister, hostinců a služby rychlého občerstvení, společného stravování, služby ubytovací a stravovací ve vlastních rekreačních zařízeních.  
(511) 6, 7, 8, 9, 37, 40, 41, 42  
(210) O-162660

(111) **239695**  
(220) 04.01.2001  
(151) 19.12.2001  
(540)



(591) Barevná  
(730) **REJOICE s.r.o.**, Družstevní 262/25, Batelov, 58851, CZ  
(740) Ing. Jarmila Javoříková, Slunečná 4566, Zlín, 76005  
(510) (25) sportovní oblečení, trička a mikiny, plátěné kalhoty a šortky.  
(511) 25  
(210) O-162901

(111) **240203**  
(220) 09.11.2000  
(151) 25.01.2002  
(540)

The logo consists of the word 'domino' in a lowercase, black, sans-serif font.

(730) **Komerční banka, a. s.**, Na Příkopě 33, Praha 1, 11000, CZ  
(510) (35) pomoc při řízení obchodní činnosti, obchodní administrativa, kancelářské práce, marketing; (36) služby finanční, peněžní, nemovitostní a pojišťovací zejména přijímání vkladů od veřejnosti, poskytování úvěrů, investování do cenných papírů na vlastní účet, financování pronájmů, platební styk a zúčtování, vydávání platebních prostředků jako platebních karet, cestovních šeků, poskytování záruk, otevírání akreditivů, obstarávání inkasa, obchodování s devizovými hodnotami v oblasti termínovaných obchodů a opcí včetně kurzových a úrokových obchodů, s převoditelnými cennými papíry a to na vlastní účet nebo na účet klienta, účast na vydávání akcií a poskytování souvisejících služeb, finanční makléřství, poskytování porad ve věcech podnikání, obhospodařování cenných papírů klienta na jeho účet, uložení a správa cenných papírů nebo jiných hodnot, výkon funkce depozitáře investičního fondu, směnářská činnost, poskytování bankovních informací, pronájem bezpečnostních schránek.  
(511) 35, 36  
(210) O-160857

(111) **240420**  
(220) 18.01.2001  
(151) 25.01.2002  
(540)



(730) **INOS Zličín, a.s.**, Strojírenská 411/11, Praha 5, Zličín, 15521, CZ  
(510) (6) kovové stavební výrobky; (19) nekovové stavební výrobky; (35) poradenství v oblasti obchodu; (36) realitní služby; (37) stavebnictví – výstavba a rekonstrukce kanalizací, vodovodů, plynovodů, komunikací, zemní práce, výstavba a rekonstrukce budov, pronájem stavební mechanizace; (39) pronájem nákladních aut; (42) inženýrská činnost, projektové práce.  
(511) 6, 19, 35, 36, 37, 39, 42  
(210) O-163330

(111) **241127**  
(220) 27.12.2000  
(151) 21.02.2002  
(540)

**O'MAY**

(730) **CHOPA, spol. s r. o.**, Starý Vestec 224/78, Starý Vestec, 28916, CZ  
(740) Müller Václav, patentový zástupce, Filipova 2016, Praha 4, 14800  
(510) (1) chemické výrobky určené pro průmysl, zemědělství a zahradnictví, půdní hnojiva přírodní i umělá, chemické prostředky pro konzervování potravin, průmyslová pojidla a lepidla; (3) výrobky kosmetické a přípravky pro hygienu bytu, jako prostředky WC hygieny, čističe skvrn, výrobky bytové a spotřební chemie, zejména pro WC, koupelny, kuchyně, domácnost a komunální hygienu, čisticí prostředek na nádobí a přípravky na čištění textilií a jiných předmětů, mýdla tekutá, šampony vlasové i tělové, pěny a sole do koupelí, čisticí prostředky pro pleť, přípravky na růst vlasů, opalovací krémy, pleťové masky, krémy, vodičky, přípravky k čištění, leštění a odmašťování, brusné přípravky, voňavkářské výrobky, éterické oleje, dekorativní kosmetika a pod; (5) WC deodoranty, WC osvěžovače, WC gely, prostředky k ničení plevele a k hubení živočišných škůdců, hmyzu a škodlivých zvířat, fungicidy a herbicidy, prostředky odpuzující hmyz, výrobky zvěrolékařské, farmaceutické a zdravotnické spadající do této třídy jako jsou dezinfekční prostředky, diabetické přípravky pro léčebné účely, hygienické potřeby pro lékařství a pro osobní hygienu.  
(511) 1, 3, 5  
(210) O-162732

(111) **241389**  
(220) 02.03.2001  
(151) 21.02.2002  
(540)

**GISel**

(730) **T-MAPY spol. s r. o.**, Špitálská 150, Hradec Králové, 50003, CZ  
(740) Loskotová & partneři, patentová a známková kancelář, Ing. Gabriela Loskotová, K Závětinám 727, Praha 5, 15500  
(510) (9) počítačové programy, nahrany software, aplikační software; (35) automatizované zpracování dat; (42) tvorba, údržba a pronájem software, aktualizace počítačových programů.  
(511) 9, 35, 42  
(210) O-164936

(111) **241462**  
(220) 12.03.2001  
(151) 21.02.2002  
(540)

**sälzer**

(730) **WAPRO spol. s r. o.**, Rumunská 1361/27, Prostějov, 79601, CZ  
(510) (9) vačkové výkonové spínače, spínací přístroje.  
(511) 9  
(210) O-165191

(111) **241504**  
(220) 15.03.2001  
(151) 21.02.2002  
(540)

**TEKEL**

(730) **David Kunc**, Loučky 2254/9, Ostrava - Poruba, 70800, CZ  
(510) (35) zprostředkování obchodní činnosti, pomoc při obchodní činnosti, poradenství v oblasti obchodu, poradenství v oblasti stavebnictví; (37) stavebnictví, opravy, instalační služby, služby pronájmu nářadí a konstrukčního materiálu, služby opravářské, to jsou služby uvedení kteréhokoliv objektu do dobrého stavu po upotřebení, po vzniklých škodách, poškozování nebo částečném zničení (restaurování budovy nebo jiného existujícího předmětu, který se stal nevyhovujícím oproti svému původnímu stavu), služby údržbářské, které mají uchovat předmět v původním stavu, aniž by se změnila některá z vlastností, služby týkající se stavby budov, silnic, mostů, přehrad nebo přepravních linek a služby specializovaných podniků spadajících do oblasti stavebnictví, jako jsou služby malířů, instalatérů, topenářů nebo pokrývačů, informace a zprostředkovatelská činnost v oblasti stavebnictví; (42) pohostinství.  
(511) 35, 37, 42  
(210) O-165347

(111) **241593**  
(220) 27.03.2001  
(151) 21.02.2002  
(540)



**Bohemia Air Soft**

(730) **Ing. Jan Šulc**, Lánovská 1550, Praha 9 - Újezd nad Lesy, 19016, CZ  
(510) (13) střelné zbraně, střelivo (munice) a střely, výbušniny, ohňostroje; (28) hry, hračky; (41) výchova, vzdělávání, zábava, sportovní a kulturní aktivity.  
(511) 13, 28, 41  
(210) O-165811

(111) **242054**  
(220) 27.12.2000  
(151) 22.03.2002  
(540)

### TRIM

(730) **CHOPA, spol. s r. o.**, Starý Vestec 224/78, Starý Vestec, 28916, CZ  
(740) Müller Václav, patentový zástupce, Filipova 2016, Praha 4, 14800  
(510) (1) chemické výrobky určené pro průmysl, zemědělství a zahradnictví, půdní hnojiva přírodní i umělá, chemické prostředky pro konzervování potravin, průmyslová pojidla a lepidla; (3) výrobky kosmetické a přípravky pro hygienu bytu, jako prostředky WC hygieny, čističe skvrn, výrobky bytové a spotřební chemie, zejména pro WC, koupelny, kuchyně, domácnost a komunální hygienu, čistící prostředek na nádobí a přípravky na čištění textilií a jiných předmětů, mýdla tekutá, šampony vlasové i tělové, pěny a sole do koupelí, čistící prostředky pro pleť, přípravky na růst vlasů, opalovací krémy, pleťové masky, krémy, vodičky, přípravky k čištění, leštění a odmašťování, brusné přípravky, voňavkářské výrobky, éterické oleje, dekorativní kosmetika a pod.  
(511) 1, 3  
(210) O-162731

(111) **242225**  
(220) 30.03.2001  
(151) 22.03.2002  
(540)



(730) **T-Mobile Czech Republic a.s.**, Tomičkova 2144/1, Praha 4, 14900, CZ  
(510) (9) aparáty pro záznam, převod, reprodukci zvuku, obrazu nebo dat včetně jejich jednotlivých součástí, příslušenství a náhradních dílů ze třídy 9, zařízení, včetně vedení pro vysílání, přenos, směřování, spojování a příjem informací pomocí elektromagnetických vln, přístroje pro zpracování informací a počítače včetně jejich jednotlivých součástí a náhradních dílů ze třídy 9, počítačový software, počítačové programy, nosiče dat, zvuku i obrazu nahrané i nenahrané, data, databáze, databázové produkty a jiné informace, záznamy a informační produkty samy o sobě a v elektronických, datových, informačních a telekomunikačních sítích všeho druhu a na nosičích dat všeho druhu, s výjimkou papírových nosičů ze třídy 16, elektronické sítě, automaty prodejní, reklamní přístroje na střídavé obrazy, reklamní světelné přístroje, mobilní telefony; (16) výrobky z papíru, lepenky a z plastických hmot zařazené ve třídě 16 pro reklamní, marketingové a propagační účely, kancelářské potřeby pro reklamní, marketingové a propagační účely, tiskoviny, časopisy (periodika), knihy, databáze a databázové produkty v papírové formě; (35) reklama, propagace, pronájem reklamních materiálů, reklamní nebo inzertní materiály, reklamní texty, informace obchodní nebo podnikatelské, systematizace informací do počítačových databází, odborné obchodní poradenství, obchodní konzultační a zprostředkovatelské služby, vzkazy, dotazy jako telefonní služby; (36) leasing, zprostředkovatelská činnost v dané oblasti; (37) výstavba veřejné mobilní telekomunikační sítě, telefony (instalace); (38) spoje (komunikace), provoz veřejné mobilní telekomunikační a datové sítě, telekomunikační informace, půjčování telekomunikačních zařízení, komunikace (telefonní), telefonické služby, počítačová komunikace, elektronická pošta, služby připojení k mezinárodní síti Internet, služby na Internetu zahrnuté v této třídě (výměna) informací a zpráv, pronájem přístrojů pro přenos zpráv, pronájem zařízení pro přenos informací; (41) vydávání knih a časopisů, informace o možnostech vzdělání, výchovy, zábavy, sportovních a kulturních aktivit, organizování soutěží (zábavných, vzdělávacích), organizování sportovních soutěží, vzdělávací informace; (42) poskytování (pronájem) počítačového software, pronájem počítačů, poradenství v oblasti počítačového hardware, poradenství v oblasti informační technologie, poradenství v oblasti telekomunikací.

(511) 9, 16, 35, 36, 37, 38, 41, 42  
(210) O-166004

(111) **244118**  
(220) 01.12.2000  
(151) 23.05.2002  
(540)

### SUN

(730) **ORACLE AMERICA, INC.**, 500 Oracle Parkway, Redwood Shores, 94065, CA, US  
(740) Všetečka Zelený Švorčík a partneři, advokátní a patentová kancelář, JUDr. Pavel Zelený, advokát, Hálkova 1406/2, Praha 2, Nové Město, 12000  
(510) (9) počítače, počítačový hardware, počítačová periferní zařízení, integrované obvody, počítačový software, s výjimkou programů pro počítačové hry, video hry a počítačových programů používaných zvláště pro účely účetnictví.  
(511) 9  
(210) O-161788

(111) **244968**  
(220) 25.06.2001  
(151) 24.06.2002  
(540)

### DENTIA

(730) **Jelínek Štěpán**, Palackého 504, Opočno, 51773, CZ  
(510) (3) leštící přípravky, leštící přípravky pro umělý chrup; (5) zubní brusné prostředky; (8) brusné kotouče, brusné kotouče smirkové; (10) zubní přístroje a nástroje.  
(511) 3, 5, 8, 10  
(210) O-169138

(111) **245644**  
(220) 13.06.2001  
(151) 29.07.2002  
(540)



(730) **PARIO s.r.o.**, Denisovo náměstí 791/1a, Hradec Králové, Kukleny, 50004, CZ  
(740) Ing. Jarmila Javoříková, Slunečná 4566, Zlín, 76005  
(510) (19) stavební materiály nekovové, uvedené v této třídě, zejména beton, cement, cihly, tvárnice, střešní krytiny, šterk, písek, kámen apod., stavební dřevě, stavební plasty, stavební sklo, okna, dveře, zárubně, dřevěné schodiště, parkety, apod; (37) stavební činnost – provádění staveb včetně jejich změn udržovacích prací na nich a jejich odstraňování, pokrývačství, klempířství, poradenská činnost ve stavebnictví; (42) inženýrská činnost ve stavebnictví.  
(511) 19, 37, 42  
(210) O-168618

(111) **246320**  
(220) 27.12.2000  
(151) 26.08.2002  
(540)

### DEVORÉ

(730) **CHOPA, spol. s r. o.**, Starý Vestec 224/78, Starý Vestec, 28916, CZ  
(740) Müller Václav, patentový zástupce, Filipova 2016, Praha 4, 14800  
(510) (1) chemické výrobky určené pro průmysl, zemědělství a zahradnictví, půdní hnojiva přírodní i umělá, chemické prostředky pro konzervování potravin, průmyslová pojidla a lepidla; (3) výrobky kosmetické a přípravky pro hygienu bytu, jako prostředky WC hygieny, čističe skvrn, výrobky bytové a spotřební chemie, zejména pro WC, koupelny, kuchyně,

domácnost a komunální hygienu, čistící prostředek na nádobí a přípravky na čištění textilií a jiných předmětů, mýdla tekutá, šampony vlasové i tělové, pěny a sole do koupelí, čistící prostředky pro pleť, přípravky na růst vlasů, opalovací krémy, pleťové masky, krémy, vodičky, přípravky k čištění, leštění a odmašťování, brusné přípravky, voňavkářské výrobky, éterické oleje, dekorativní kosmetika a pod; (5) WC deodoranty, WC osvěžovače, WC gely, prostředky k ničení plevele a k hubení živočišných škůdců, hmyzu a škodlivých zvířat, fungicidy a herbicidy, prostředky odpuzující hmyz, výrobky zvěrolékařské, hygienické potřeby pro lékařství a pro osobní hygienu.

(511) 1, 3, 5  
(210) O-162733

(111) **248992**  
(220) 09.11.2000  
(151) 25.11.2002  
(540)

optimum

(730) **Komerční banka, a. s.**, Na Příkopě 33, Praha 1, 11000, CZ  
(510) (16) papírové nosiče informací zejména tiskoviny, letáky, propagační materiály, plakáty, fotografie, psací a kancelářské potřeby, papírenské zboží, vyjma manuálů a příruček k software a hardware; (36) služby finanční, peněžní, přijímání vkladů od veřejnosti, poskytování úvěrů, financování pronájmů, platební styk a zúčtování, vydávání platebních prostředků jako platebních karet, cestovních šeků, poskytování záruk, otevírání akreditivů, obstarávání inkasa, poskytování bankovních operací.  
(511) 16, 36  
(210) O-160858

(111) **252142**  
(220) 05.10.2000  
(151) 24.03.2003  
(540)

**POLDA**

(730) **Zima Martin**, Neústupného 1841/4, Praha 5, 15500, CZ  
(740) STAJDL LEŠKA ADVOKÁTI, JUDr. Mgr. Rudolf Leška LL.M., Ph.D., advokát, Apolinářská 445/6, Praha 2, Nové Město, 12800  
(510) (9) data, databáze a jiné informační produkty v elektronické podobě, související software a hardware, nosiče dat všeho druhu, elektronické sítě, multimediální aplikace, multimediální informační katalogy, elektronické časopisy, elektronická periodika a knihy v elektronické podobě, software pro počítače, nahrání software na CD a DVD discích a magnetických médiích, výrobky výpočetní techniky, jako kupř. počítače, notebooky, tiskárny, monitory, scannery, doplňkové vybavení, kupř. myši, klávesnice a pod., diskety a programové vybavení, telekomunikační technika zejména telefony, faxy, zařízení pro reprodukci dat, kopírovací stroje, spotřební elektronika, elektronická zabezpečovací technika, informační, měřicí, monitorovací a řídicí systémy, přístroje a zařízení, analogové a digitální karty; (16) papír, výrobky z papíru, periodické a neperiodické publikace, knihy, časopisy, brožury, fotografie, informační produkty na papírových nosičích, data a databáze na papírových nosičích, tištěné manuály; (42) tvorba a poskytování software, interaktivní a grafické programy, tvorba multimediálních dokumentů, prezentací, aplikací, katalogů apod., konstrukce WWW prezentací a řešení WWW serverů, počítačové animace a vizualizace, programové projekty, tvorba informačních databází, elektronických časopisů, periodik, knih.  
(511) 9, 16, 42  
(210) O-159726

(111) **258703**  
(220) 09.11.2000  
(151) 27.11.2003  
(540)

premium

(730) **Komerční banka, a. s.**, Na Příkopě 33, Praha 1, 11000, CZ  
(510) (16) psací a kancelářské potřeby; (35) pomoc při řízení obchodní činnosti; (36) služby finanční, peněžní, nemovitostní s výjimkou pronájmu sálů, salonků a obchodních ploch, zejména přijímání vkladů od veřejnosti, poskytování úvěrů, investování do cenných papírů na vlastní účet, platební styk a zúčtování, vydávání platebních prostředků jako platebních karet, cestovních šeků, poskytování záruk, otevírání akreditivů, obstarávání inkasa, obchodování s devizovými hodnotami v oblasti termínovaných obchodů a opcí včetně kurzových a úrokových obchodů, s převoditelnými cennými papíry a to na vlastní účet nebo na účet klienta, účast na vydávání akcií a poskytování souvisejících služeb, finanční makléřství, poskytování porad ve věcech podnikání, obhospodařování cenných papírů klienta na jeho účet, správa cenných papírů nebo jiných hodnot, výkon funkce depozitáře investičního fondu, poskytování bankovních informací.  
(511) 16, 35, 36  
(210) O-160859

(111) **297177**  
(220) 24.11.2000  
(151) 01.04.2008  
(540)

**AROMA SOUZNĚNÍ**

(730) **Jacobs Douwe Egberts DE GmbH**, Langenmarckstrasse 4-20, 28199 Bremen, DE  
(510) (30) káva, kávové extrakty, kávové náhražky, kakao, čokoláda, kakaové nápoje, čokoládové nápoje a kávové nápoje a přípravky pro výrobu těchto nápojů, čaj, pekařské a cukrářské výrobky, pečivo, zejména cukrovinky a čokoládové cukrovinky, výrobky z těsta, přípravky z obilnin, led pro osvěžení.  
(511) 30  
(210) O-161467

(111) **315636**  
(220) 27.04.2010  
(151) 08.12.2010  
(540)

**OTAVSKÝ ZLATÝ**

(730) **DUDÁK - Měšťanský pivovar Strakonice, a.s.**, Podskalská 324, Strakonice, Strakonice I, 38601, CZ  
(740) PatentCentrum Sedlák & Partners s.r.o., Okružní 2824, České Budějovice, České Budějovice 3, 37001  
(510) (32) pivo a nealkoholické nápoje.  
(511) 32  
(210) O-476229

(111) **316522**  
(220) 15.07.2010  
(151) 02.02.2011  
(540)

**GEOMEDIA**

(730) **Intergraph Corporation**, 305 Intergraph Way, Madison, 35758, AL, US  
(740) Společná advokátní kancelář Všecka Zelený Švorčík Kalenský a partneři, JUDr. Petr Kalenský, advokát, Hálkova 2, Praha 2, 12000  
(510) (9) počítačový software, instruktivní materiály vydávané na elektronických, optických nebo magnetických médiích, s výjimkou map vydávaných na CD nebo v digitální formě prostřednictvím sítí, počítačový grafický software; (16) počítačové uživatelské manuály, školící a instruktážní materiály,

tištěné informační materiály, s výjimkou map, plánů měst a turistických průvodců.  
(111) 9, 16  
(210) O-478102

(111) **317004**  
(220) 27.09.2010  
(151) 02.03.2011  
(540)

(111) **316656**  
(220) 01.09.2010  
(151) 09.02.2011  
(540)

### SHOPamedik

(730) **Petrík Petr**, Čajkovského 390/33, Praha 3, 13000, CZ  
(510) (5) náplasti, obvazový materiál; (9) přístroje pro záchranu a vyučování; (10) přístroje a nástroje chirurgické.  
(511) 5, 9, 10  
(210) O-479158

(111) **316885**  
(220) 22.09.2010  
(151) 23.02.2011  
(540)

### Lexopam

(730) **Neuraxpharm Bohemia s.r.o.**, náměstí Republiky 1078/1, Praha 1, Nové Město, 11000, CZ  
(740) Ing. Marie Smrčková, patentový zástupce, Velflíkova 10, Praha 6, 16000  
(510) (5) farmaceutické přípravky a léčiva humánní a veterinární; (35) reklamní, inzertní, propagační a marketingová činnost.  
(511) 5, 35  
(210) O-479640

(591) Barevná  
(730) **atelier 66 s.r.o.**, Plzeňská 1270/97, Praha 5 - Košíře, 15000, CZ  
(510) (18) zavazadla z kůže a imitace kůže, deštníky; (25) dámské a pánské klasické oděvy, dámské a pánské oděvy z kůže a imitace kůže, dámské a pánské jeansové oděvy, pánské obleky, saka, kalhoty, pláště, dámské kostýmy, saka, kalhoty, sukně, pláště, šaty, jeansové kalhoty, košile, sukně, bundy, vesty, trička, dámské a pánské sportovní oděvy, dámské a pánské prádlo a oděvní doplňky, sportovní komplety, halenky, spodní prádlo, kravaty, opasky, klobouky, šály, ponožky, punčochy, boty; (40) šití svrchních oděvů, prádla a oděvních doplňků.  
(511) 18, 25, 40  
(210) O-479768

(111) **316907**  
(220) 14.10.2010  
(151) 23.02.2011  
(540)

(591) Barevná  
(730) **Viking Mašek, a.s.**, Na Maninách 1620/6, Praha 7, Holešovice, 17000, CZ  
(740) Ing. Jiří Walter, Počernická 54, Praha 10, 10800  
(510) (7) balicí stroje.  
(511) 7  
(210) O-480232

(111) **317087**  
(220) 27.09.2010  
(151) 09.03.2011  
(540)

### AL PIANO

(730) **atelier 66 s.r.o.**, Plzeňská 1270/97, Praha 5 - Košíře, 15000, CZ  
(510) (18) zavazadla z kůže a imitace kůže, deštníky; (25) dámské a pánské klasické oděvy, dámské a pánské oděvy z kůže a imitace kůže, dámské a pánské jeansové oděvy, pánské obleky, saka, kalhoty, pláště, dámské kostýmy, dámská saka, kalhoty, sukně, pláště, šaty, jeansové kalhoty, košile, sukně, bundy, vesty, trička, dámské a pánské sportovní oděvy, dámské a pánské prádlo a oděvní doplňky, sportovní komplety, halenky, spodní prádlo, kravaty, opasky, klobouky, šály, ponožky, punčochy, boty; (40) šití a úpravy svrchních oděvů, prádla a oděvních doplňků.  
(511) 18, 25, 40  
(210) O-479767

(111) **317088**  
(220) 27.09.2010  
(151) 09.03.2011  
(540)



(591) Barevná  
(730) **atelier 66 s.r.o.**, Plzeňská 1270/97, Praha 5 - Košíře, 15000, CZ  
(510) (18) zavazadla z kůže a imitace kůže, deštníky; (25) dámské a pánské klasické oděvy, dámské a pánské oděvy z kůže a imitace kůže, dámské a pánské jeansové oděvy, pánské obleky, saka, kalhoty, pláště, dámské kostýmy, saka, kalhoty, sukně, pláště, šaty, jeansové kalhoty, košile, sukně, bundy, vesty, trička, dámské a pánské sportovní oděvy, dámské a pánské prádlo a oděvní doplňky, sportovní komplety, halenky, spodní prádlo, kravaty, opasky, klobouky, šály, ponožky, punčochy, boty; (40) šití svrchních oděvů, prádla a oděvních doplňků.



(511) 18, 25, 40  
(210) O-479769

(111) **317279**  
(220) 22.09.2010  
(151) 23.03.2011

(540) **HEUREKA! OVĚŘENO ZÁKAZNÍKY**

(730) **Heureka Group a.s.**, Karolinská 650/1, Praha 8, Karlín, 18600, CZ

(740) Jansa, Mokřý, Otevřel & partneři s.r.o., advokátní kancelář, Mgr. et Mgr. Petr Malíš, advokát, Sokola Tůmy 743/16, Ostrava, Mariánské Hory, 70900

(510) (35) propagační a reklamní činnost v oblasti certifikace výrobků, činnost podnikatelských, organizačních a ekonomických poradců a zpracování dat, zejména z oblasti certifikace, zkušebnictví, normalizace, měření a kontroly, shromažďování, evidence, sestavování, systematizace a údržba dat, zejména v oboru certifikace výrobků a služeb, posuzování firem a podniků, včetně provádění těchto služeb v počítačových databázích a/nebo prostřednictvím Internetu, ekonomické testování a ekonomické hodnocení výrobků a/nebo služeb v oblasti techniky ve vztahu k budoucím možnostem jejich aplikace a použití, správa internetového trhu, zejména v oboru certifikace a ve vztahu k posuzování firem a podniků, poradenství pro podniky prostřednictvím Internetu, systemizace dat do databází a rešerše; (38) telekomunikační služby, provozování internetového portálu, zejména v oblasti vzdělávání, počítačová komunikace, elektronický přenos dat pomocí výpočetní techniky (počítačů), elektronický přenos dat na zakázku/za úplaty, elektronická pošta, pronájem telekomunikačních přístrojů a zařízení pro přenos dat, počítačová komunikace, zprostředkování přístupu ke globální počítačové síti, služby webových portálů, komunikační služby prostřednictvím Internetu, vnějších a vnitřních sítí; (42) služby v oblasti certifikace, certifikační činnost, certifikace výrobků a služeb, systém hodnocení kvality výrobků a služeb, kontrola, inspekce, testování, zkoušení a provádění certifikačních auditů, vyhodnocování a prověřování výrobků a služeb, vydávání a udělování certifikátů, tvorba pravidel a norem pro certifikaci, informace z oblasti certifikace, zprostředkování a poskytování certifikačních údajů, poradenství, konzultace, projekty a expertizy, zkušebnictví, nezávislá kontrola kvality výrobků a služeb, spolupráce s tuzemskými, zahraničními a mezinárodními institucemi zabývajícími se uvedenými službami, tvorba software, programování internetových databázových systémů a internetových aplikací, programování multimediálních aplikací, vytváření a modelování 3D animací, interaktivní a grafické programy (tvorba), tvorba multimediálních dokumentů, prezentací, aplikací, katalogů, konstrukce www prezentací a řešení www serverů, počítačové animace a vizualizace, programové projekty, tvorba informačních databází, elektronických časopisů, periodik, knih.

(511) 35, 38, 42  
(210) O-479642

(111) **317280**  
(220) 22.09.2010  
(151) 23.03.2011  
(540)



(591) Barevná  
(730) **Heureka Group a.s.**, Karolinská 650/1, Praha 8, Karlín, 18600, CZ  
(740) Jansa, Mokřý, Otevřel & partneři s.r.o., advokátní kancelář, Mgr. et Mgr. Petr Malíš, advokát, Sokola Tůmy 743/16, Ostrava, Mariánské Hory, 70900  
(510) (35) propagační a reklamní činnost v oblasti certifikace výrobků, činnost podnikatelských, organizačních a ekonomických poradců a zpracování dat, zejména z oblasti certifikace, zkušebnictví, normalizace, měření a kontroly, shromažďování, evidence, sestavování, systematizace a údržba dat, zejména v oboru certifikace výrobků a služeb, posuzování firem a podniků,

včetně provádění těchto služeb v počítačových databázích a/nebo prostřednictvím Internetu, ekonomické testování a ekonomické hodnocení výrobků a/nebo služeb v oblasti techniky ve vztahu k budoucím možnostem jejich aplikace a použití, správa internetového trhu, zejména v oboru certifikace a ve vztahu k posuzování firem a podniků, poradenství pro podniky prostřednictvím Internetu, systemizace dat do databází a rešerše; (38) telekomunikační služby, provozování internetového portálu, zejména v oblasti vzdělávání, počítačová komunikace, elektronický přenos dat pomocí výpočetní techniky (počítačů), elektronický přenos dat na zakázku/za úplaty, elektronická pošta, pronájem telekomunikačních přístrojů a zařízení pro přenos dat, počítačová komunikace, zprostředkování přístupu ke globální počítačové síti, služby webových portálů, komunikační služby prostřednictvím Internetu, vnějších a vnitřních sítí; (42) služby v oblasti certifikace, certifikační činnost, certifikace výrobků a služeb, systém hodnocení kvality výrobků a služeb, kontrola, inspekce, testování, zkoušení a provádění certifikačních auditů, vyhodnocování a prověřování výrobků a služeb, vydávání a udělování certifikátů, tvorba pravidel a norem pro certifikaci, informace z oblasti certifikace, zprostředkování a poskytování certifikačních údajů, poradenství, konzultace, projekty a expertizy, zkušebnictví, nezávislá kontrola kvality výrobků a služeb, spolupráce s tuzemskými, zahraničními a mezinárodními institucemi zabývajícími se uvedenými službami, tvorba software, programování internetových databázových systémů a internetových aplikací, programování multimediálních aplikací, vytváření a modelování 3D animací, interaktivní a grafické programy (tvorba), tvorba multimediálních dokumentů, prezentací, aplikací, katalogů, konstrukce www prezentací a řešení www serverů, počítačové animace a vizualizace, programové projekty, tvorba informačních databází, elektronických časopisů, periodik, knih.

(511) 35, 38, 42  
(210) O-479643

(111) **317326**  
(220) 19.11.2010  
(151) 23.03.2011  
(540)

**Centrum Filip**

(730) **Vondráková Eva PhDr.**, Bellušova 1827/53, Praha 5, 15500, CZ

(510) (41) školství, dálkové studium, korespondenční kurzy, výcvik (instruktážní, výchovný), kolokvium (organizování a vedení), kluby zdraví (služby), prázdninové tábory (služby), dětské jesle a školky, cvičení (praktické), školy internátní, pořádání a řízení pracovních setkání (školení), pomoc při výběru povolání, překladatelské služby; (42) výzkum v oblasti psychologie (psychologický výzkum), výzkum v oblasti vzdělávání (pedagogický výzkum); (44) psycholog - služby (psychologické poradenství, diagnostika, terapie, intervence).

(511) 41, 42, 44  
(210) O-481122

(111) **317529**  
(220) 22.10.2010  
(151) 05.04.2011  
(540)

**kominíček** 

(730) **Severochema, družstvo pro chemickou výrobu, Liberec**, Vilová 333/2, Liberec, Liberec X-Františkov, 46010, CZ  
(740) Jiří Kvítek, patentový zástupce, Pod průsekem 11, Praha 10, 10200  
(510) (1) chemické přípravky na čištění kominů.  
(511) 1  
(210) O-480435

(111) **317872**  
(220) 25.10.2010  
(151) 04.05.2011  
(540)



(730) **Horák Pavel PhDr., Ph.D.**, č.p. 95, Litíč, 54401, CZ  
(740) Rott, Růžička & Guttman Patentové, známkové a advokátní kanceláře, JUDr. Michal Růžička CSc., Vyskočilova 1566, Praha 4, Michle, 14000  
(510) (9) nahrané zvukové a obrazové nosiče; (35) reklamní a propagační činnost; (41) organizování a pořádání koncertů a soutěží, nahrávání, půjčování a pořizování zvukových a obrazových záznamů, vzdělávání, fotografování; (42) grafické práce, tvorba webových stránek, grafický a umělecký design.  
(511) 9, 35, 41, 42  
(210) O-480479

(111) **317873**  
(220) 25.10.2010  
(151) 04.05.2011  
(540)



(730) **Horák Pavel PhDr., Ph.D.**, č.p. 95, Litíč, 54401, CZ  
(740) Rott, Růžička & Guttman Patentové, známkové a advokátní kanceláře, JUDr. Michal Růžička CSc., Vyskočilova 1566, Praha 4, Michle, 14000  
(510) (9) nahrané zvukové a obrazové nosiče; (35) reklamní a propagační činnost; (41) organizování a pořádání koncertů a soutěží, nahrávání, půjčování a pořizování zvukových a obrazových záznamů, vzdělávání, fotografování; (42) grafické práce, tvorba webových stránek, grafický a umělecký design.  
(511) 9, 35, 41, 42  
(210) O-480480

(111) **317874**  
(220) 25.10.2010  
(151) 04.05.2011  
(540)



**BONI PUERI**  
*Czech Boys Choir*

(730) **Horák Pavel PhDr., Ph.D.**, č.p. 95, Litíč, 54401, CZ  
(740) Rott, Růžička & Guttman Patentové, známkové a advokátní kanceláře, JUDr. Michal Růžička CSc., Vyskočilova 1566, Praha 4, Michle, 14000  
(510) (9) nahrané zvukové a obrazové nosiče; (35) reklamní a propagační činnost; (41) organizování a pořádání koncertů a soutěží, nahrávání, půjčování a

pořizování zvukových a obrazových záznamů, vzdělávání, fotografování; (42) grafické práce, tvorba webových stránek, grafický a umělecký design.  
(511) 9, 35, 41, 42  
(210) O-480481

(111) **317981**  
(220) 29.09.2010  
(151) 11.05.2011  
(540)

## Chlorella Fresh

(730) **Hornišer Petr Bc.**, Uničovská 85, Šternberk, 78501, CZ  
**Matějka Tomáš Mgr.**, Záhřebská 41, Brno, 61600, CZ  
(740) Advokátní kancelář Mgr. Martin Svoboda, Mgr. Martin Svoboda, Koliště 7, Brno, 60200  
(510) (3) adstringentní přípravky pro kosmetické účely, antiperspirační mýdlo, aroma (éterické oleje), aroma do nápojů (éterický olej), čisticí mléko pro toaletní účely, čisticí oleje, čisticí roztoky, čištění umělého chrupu (přípravky pro -), dezodoranty pro osobní potřebu, dezodorizační mýdlo, domácí zvířata (šampóny pro -), gely (zubní bělicí -), kamenec (antiseptický přípravek), kamenec (antiseptický), kosmetické přípravky, kosmetické přípravky pro zestihlení, kosmetické přípravky pro zvířata, kosmetika, koupele (kosmetické přípravky do -), koupelové soli, nikoliv pro medicínální účely, krášlicí masky, krémy na kůži, kůže (bělicí a čisticí přípravky na -), kůže (krémy na -), kůže (ochranné prostředky) - (leštidla), mléko (čisticí -) pro toaletní účely, mýdla, mýdla (dezinfekční -), mýdla medicínální, mýdlo (dezodorizační -), mýdlo proti pocení, mýdlo proti pocení nohou, oleje čisticí, oleje pro kosmetické účely, oleje pro toaletní účely, opalovací přípravky (kosmetika), opalovací přípravky (opalovací krémy), osvěžení dechu (spreje pro -), parfémovaná voda, parfémy, pleťová voda pro kosmetické účely, pleťové vody (kosmetické ubrousky napuštěné -), pocení (přípravky proti -) (toaletní potřeby), pocení nohou (mýdla proti -), pokožka (kosmetické přípravky pro pěstění -), pomády pro kosmetické účely, příchutě do nápojů (éterické oleje), přípravky pro péči o nehty, spreje pro osvěžení dechu, šampóny, šampóny pro domácí zvířata, toaletní přípravky, toaletní voda, tuhy pro kosmetické účely, ubrousky kosmetické napuštěné pleťovou vodou, utěrky napuštěné čisticími přípravky na čištění, vata na špejli (toaletní potřeby), vata pro kosmetické účely, vatové tyčinky pro kosmetické účely, vonné sáčky do prádla, vonné tyčinky, zestihlení (kosmetické přípravky pro -), zubní pasty, zvířata (kosmetické přípravky pro -); (5) absorpční tampóny, absorpční vata, albuminová potrava (bílkovinná) pro lékařské účely, alkalické jodidy pro farmaceutické účely, aminokyseliny pro lékařské účely, aminokyseliny pro veterinární účely, analgetika, anestetika, anthelmintika (léky na vypuzení červů z těla), antibiotika, antipyretika (léky proti horečce), antiseptická vata, antiseptika, aseptická vata, bahno (léčivé -), bahno pro koupele, balzámy pro lékařské účely, bikarbonát sodný pro farmaceutické účely, bílkovinná potrava pro lékařské účely, bílkovinné přípravky pro lékařské účely, biologické přípravky pro lékařské účely, biologické přípravky pro zvěrolékařské účely, bolest hlavy (prostředky proti -), bronchodilatační přípravky, byliny (léčivé -), čípky, čisticí přípravky pro kontaktní čočky, čištění vzduchu (přípravky na -), deodoranty pro oděvy a textil, dezodoranty, jiné než pro osobní potřebu, dietetické nápoje upravené pro lékařské účely, dietní potraviny upravené pro lékařské účely, digestiva pro farmaceutické účely, dobytek (přípravky na mytí -), doplňky potravy, minerální, doplňky výživové pro lékařské účely, drogy pro léčebné účely, dutina ústní (přípravky pro péči o -) pro lékařské účely, enzymatické přípravky pro lékařské účely, enzymatické přípravky pro zvěrolékařské účely, enzymy pro lékařské účely, enzymy pro zvěrolékařské účely, farmaceutické přípravky, farmaceutické přípravky proti lupům, hemoglobin, hemoroidy (přípravky proti -), hygienické kalhotky, hygienické ubrousky, hygienické vložky, chléb (diabetický -), chloralhydrát pro farmaceutické účely, inkontinentní pacienti (absorpční kalhotky pro -), inkontinentní pacienti (hygienické vložky pro -), jod pro farmaceutické účely, jodidy pro farmaceutické účely, jodová tinktura, kalhotky (absorpční -) pro inkontinentní pacienty, kalhotky (hygienické -), kalhotky (hygienické kalhotky menstruační, kalhotky zdravotní, kandovaný cukr pro lékařské účely, kapsle pro farmaceutické účely, kapsle pro léky, kontaktní čočky (přípravky pro čištění -), koupel (léčivé přípravky do -), koupel (terapeutické přípravky do -), koupele (bahno pro -), koupele (soli minerální vody pro -), koupelové soli (léčivé -), krmiva (přísady do -) pro lékařské účely, kůry pro farmaceutické účely, kuřácké bylinky pro lékařské účely, lecitin pro lékařské účely, léčiva na zuby, léčiva pro humánní medicínu, léčiva pro zvěrolékařské účely, léčivé cukrovinky, pastilky, léčivé čaje, léčivé kořeny, léčivé rostliny, lékařské přípravky pro podporu růstu vlasů, léky tekuté, linimenty (tekuté masti), lotiony (ubrousky napuštěné farmaceutickými -), masti na popáleniny od

slunce, masti pro farmaceutické účely, menstruační kalhotky, menstruační tampóny, menstruační vložky, mikroorganismy (kultury -) pro lékařské a zvěrolékařské účely, mikroorganismy (výživné látky pro -), mikroorganismy pro použití v lékařství a zvěrolékařství, minerální vody pro lékařské účely, mléko obohacené bílkoviny, mléko sušené (pro kojenec), mytí dobytka (přípravky pro -), mytí zvířat (přípravky pro -), náplasti, náplasti (- na kuří oka), náplasti (pogumované -), náplasti na kuří oka, náplasti pro lékařské účely, nápoje léčivé, nervová soustava (léčiva posilující -), nohy (přípravky proti pocení -), obinadla hygienická, obinadla pro ošetření ran, obklady, obvazový materiál, obvazy (gáza pro -), obvazy (chirurgické -), obvazy (zdravotnické -), obvazy tlakové, oděvy (deodoranty pro -) a textil, oleje pro lékařské použití, oleje pro lékařské účely, omrzliny (masti proti -) pro farmaceutické účely, omrzliny (přípravky na -), opodeldok, osvěžení vzduchu (přípravky pro -), pastilky pro farmaceutické účely, plíseň (chemické přípravky pro ošetřování -), pocení (přípravky proti -), pocení nohou (přípravky proti -), pokožka (farmaceutické přípravky pro péči o -), pomády pro lékařské účely, popáleniny (přípravky pro ošetření -), potrava pro kojenec, potraviny (dietní -) přizpůsobené pro lékařské účely, projímadla, protiparazitické přípravky, přípravky pro podporu růstu vlasů (lékařské -), přísady do krmiv pro lékařské účely, psi (přípravky na mytí -), ramenní obvazy pro chirurgické účely, sikativa (vysoušecí látky) pro lékařské účely, sirupy pro farmaceutické účely, stopové prvky (přípravky obsahující -) pro lidi a zvířata, tampóny absorpční, textil (deodoranty pro oděvy a -), tmely (zubní -), tuky pro lékařské účely, tuky pro zvěrolékařské účely, ubrousky napuštěné farmaceutickými vodičkami, uhlí živočišné pro farmaceutické účely, uklidnění (přípravky pro -), ústní dutina (přípravky pro péči o -) pro lékařské účely, utišení (prostředky pro -), utišující prostředky, vaginální výplachy, vata absorpční, vata antiseptická, vata aseptická, vata pro lékařské účely, vitamínové přípravky, vlákniny (jedlé rostlinné -), ne pro výživu, vložky (menstruační -), vložky dámské, vložky hygienické pro inkontinentní pacienty, vložky menstruační, vymývací prostředky, lotiony pro farmaceutické účely, vymývací přípravky, lotiony pro psy, vzduch (přípravky pro osvěžení -), zácpa (léčiva pro zmírnění -), zvěrolékařské přípravky, zvířata (přípravky pro mytí -), živočišné uhlí pro farmaceutické účely, žvýkácké gumy, žvýkačky pro lékařské účely; (29) bílkoviny jako potrava, dřev (ovocná -), džemy, extrakty z chaluhy, jako potrava, chaluhy (extrakty z -) jako potrava, jedlé oleje, jedlé tuky, jogurt, kandované ovoce, kasein používaný jako přísada ve výživě, konzervy zeleninové, kůry ovocné, marmeláda, mražené ovoce, nakládaná zelenina, občerstvení (na bázi ovoce), občerstvení na bázi ovoce, ovoce (kandované -), ovoce (kompoty), ovoce (konzervované -), ovoce kandované, ovoce konzervované, ovoce mražené, ovocná dřev, ovocné rosoly, ovocné saláty, protein pro lidskou spotřebu, saláty (ovocné -), saláty (zeleninové -), saláty ovocné, sušené ovoce, šťávy (zeleninové -) na vaření, tuky jedlé, tvaroh, zelenina (konzervovaná -), zelenina (sušená -), zelenina (vařená -), zeleninové polévky, zeleninové polévky (přípravky na -), zeleninové saláty, zeleninové šťávy na vaření; (31) algarovila (řasa) pro živočišnou spotřebu, bílkoviny (proteiny) pro zvířata, bobule, čerstvé ovoce, čerstvé ovoce, dobytek (potrava pro -), chaluhy pro humánní nebo živočišnou spotřebu, chovatelské, pěstitelské produkty, ječmen, krmiva suchá pro zvířata, krmivo (přípravky do -), ne pro lékařské účely, krmivo pro zvířata (vápno do -), krmivo suché, krmivo, píce, krmné směsi na výkrm hospodářských zvířat, nápoje pro domácí zvířata, návnady (živé rybářské -), nosnice (přípravky pro -), drůbež, ovoce čerstvé, píce, krmivo, pochoutky a odměny ke žvýkání pro zvířata, potrava pro domácí zvířata, potrava pro hovězí dobytek, potrava pro ptactvo, potrava pro zvířata, proteiny pro živočišnou spotřebu, přípravky posilující pro zvířata, přísady do krmiv, ne pro lékařské účely, psí suchary, pšenice, rostliny, rostliny, sušené pro dekoraci, řasy pro lidskou nebo živočišnou spotřebu (potravina), stelivo (výrobky pro zvířata), stroměčky vánoční, suchary psí, suché krmivo, sušené rostliny (slaměnky) pro dekoraci, vánoční stroměčky, vonný písek pro domácí zvířata (stelivo), výkrm zvířat (přípravky pro -), vykrmovací přípravky pro zvířata, zelenina čerstvá, zvířata (krmivo pro -), zvířata (pochoutky a odměny ke žvýkání pro -), zvířata domácí (nápoje pro-); (35) aktualizování reklamních materiálů, informace (obchodní nebo podnikatelské -), inzerce poštou, kopírování dokumentů, kopírování nebo rozmnožování (reprodukce) dokumentů, dokladů apod., obchodní činnost (služby, poradenství v -), obchodní management a podnikové poradenství, obchodní nebo podnikatelské informace, obchodní nebo podnikatelské informace (poskytování -), obchodní nebo podnikatelské poradenství (profesionální -), obchodní nebo podnikatelský průzkum, poradenství (odborné obchodní -), poradenství (personální -), poradenství (podnikové -) a obchodní management, poradenství při vedení podniků, poradenství v obchodní činnosti, pořádání veletrhů pro obchodní a reklamní účely, prezentace výrobků v komunikačních médiích pro účely maloobchodu, předvádění zboží, psaní reklamních textů, rady pro spotřebitele (komerční informace a rady pro -)

(spotřebitelská poradna), reklama, reklama (propagace), reklama on-line v počítačové síti, reklamní agentury, reklamní materiály (aktualizování -), reklamní materiály (pronájem -), reklamní materiály (rozšiřování -) zákazníkům (letáky, prospekty, tisky, vzorky), reklamní materiály (zasílání zákazníkům -), reklamní nebo inzertní materiály (rozšiřování -), reklamní plochy (pronájem -), reklamní texty (psaní), reklamní texty (vydávání, zveřejňování, oznámení, vyhlášení, publikování -), rozhlasová reklama, rozšiřování reklamních materiálů zákazníkům (letáky, prospekty, tisky, vzorky), rozšiřování reklamních nebo inzertních materiálů, rozšiřování vzorků (zboží), řízení (poradenské služby obchodní nebo podnikatelské), řízení obchodních nebo průmyslových podniků (poskytování pomoci při -), řízení průmyslových nebo obchodních podniků, služby v oblasti grafické úpravy pro reklamní účely, služby v oblasti srovnávání cen, služby, poradenství v obchodní činnosti, spotřebitelé (komerční informace a rady pro spotřebitele) (spotřebitelská poradna), správa (komerční) licencí na výrobky a služby ostatních, srovnávací služby (v oblasti cen), studie (marketingové -), styky s veřejností, systemizace informací do počítačových databází, televizní reklama, televizní reklamy, texty (psaní reklamních textů), texty (zpracování -), účely maloobchodu (prezentace výrobků v komunikačních médiích pro účely maloobchodu), vedení kartoték v počítači, vedení kartoték v počítači (řízení souboru), vedení podniků (poradenství), veletrhy (pořádání -) pro obchodní a reklamní účely, venkovní reklama, veřejné mínění (průzkum -), veřejnost (styky s -), vydávání reklamních nebo náborových, propagačních a inzertních textů, vyhledávání dat v počítačových souborech (pro třetí osoby), vyhledávání sponzorů, vyhledávání umístění nákladních vozů pomocí počítače, vylepování plakátů, výstavy komerční a reklamní (organizování -), zajišťování předplatného telekomunikačních služeb (pro ostatní), zasílání reklamních materiálů zákazníkům, zboží (předvádění -), zpracování textů, zprostředkovatelské práce.

(511) 3, 5, 29, 31, 35  
(210) O-479797

(111) **317999**  
(220) 27.10.2010  
(151) 11.05.2011  
(540)



(591) Barevná  
(730) **AGRO CS a.s.**, č. p. 265, Říkov, 55203, CZ  
(740) Mgr. David Müller, Filipova 2016/6, Praha 4, Chodov, 14800  
(510) (1) hnojiva rostlinného nebo živočišného původu, hnojiva-stimulátor růstu rostlin, substráty (bezzeminové rostlinné), zemina pro pěstování, chemické přípravky pro zkvalitnění půdy, půda - humus, přípravky pro hnojení, ledek, kompost, rašelina, mořidla na ochranu semen, vzácné zeminy, chemické přípravky pro zkvalitnění půdy; (5) přípravky na ochranu rostlin zejména insekticidy, fungicidy, herbicidy, pesticidy, chemické přípravky proti mšicím, chemické přípravky na hubení hmyzu, akaricidy, přípravky pro sterilizaci půdy, přípravky proti parazitům, chemické přípravky na hubení škodlivých zvířat - potkanů, myší, krys a škůdců; (31) osiva, travní směsi, kůra mulčovací, chovatelské, pěstitelské produkty, krmiva, kultura houbová na výsev, rostlinná semena, slaměný mulč (materiál na pokrytí povrchu půdy); (35) pořádání výstav k obchodním a reklamním účelům, činnost reklamní a inzertní, průzkum a analýzy trhů, kopírování dokumentů, distribuce zboží k reklamním účelům, aranžerství - aranžování výkladů, marketing; (41) výchovná, zábavní, školící, sportovní a kulturní činnost, jako organizace společenských, sportovních, turistických, ekologických a kulturních akcí a slavností, pořádání školení, doškolování a jiný vzdělávací program, půjčování a rozšiřování knih, novin a časopisů, nakladatelská a vydavatelská činnost.  
(511) 1, 5, 31, 35, 41  
(210) O-480551

(111) **318081**  
(220) 03.10.2010  
(151) 18.05.2011  
(540)

**АВИЛЮТ**

- (730) **Herbacos Recordati s.r.o.**, Štrossova 239, Pardubice, Bílé Předměstí, 53003, CZ  
(740) Mgr. Ondřej Čálek, patentový zástupce, Nad Palatou 12, Praha 5, 15000  
(510) (5) léčiva a léčivé přípravky humánní i veterinární, zdravotnický materiál, zubolékařské materiály, dezinfekční a antibakteriální přípravky, hygienické potřeby, farmaceutické, homeopatické a vitamínové přípravky tabletové nebo v prášku nebo v měkkých kapslích či v tvrdých želatinových kapslích, homeopatické výrobky jinde nezařazené, výrobky s obsahem bylin, léčivé čaje, dietetické přípravky pro léčebné účely, potravinové doplňky pro léčebné účely spadající do této třídy, včetně doplňků potravy sloužících k posílení imunity organismu a zlepšení fyzického zdraví; (29) potravinové doplňky spadající do této třídy (ne pro léčebné účely) obsahující látky živočišného původu; (30) potravinové doplňky spadající do této třídy (ne pro léčebné účely) obsahující látky rostlinného původu.  
(511) 5, 29, 30  
(210) O-479878

(111) **318396**  
(220) 28.01.2011  
(151) 01.06.2011  
(540)

 **CE-Colo**

- (591) Barevná  
(730) **T-Mobile Czech Republic a.s.**, Tomičkova 2144/1, Praha 4 - Chodov, 14800, CZ  
(510) (35) poradenství v obchodní činnosti, obchodní management a podnikové poradenství marketing, reklama, propagace, průzkum trhu, vyhledávání dat v počítačových souborech (pro třetí osoby), systematizace informací do počítačové databáze, překlad informací do počítačových databází; (36) pronájem nemovitostí, správa nemovitostí; (38) telekomunikační služby, zejména služby telefonní a datové, provozování veřejné mobilní radiotelefonní sítě, pronájem a půjčování zařízení pro telekomunikační služby a pro přenos informací, pronájem a půjčování přístrojů pro přenos zpráv, zprostředkovatelská a poradenská činnost v oblasti telekomunikací, informace o telekomunikaci, směrovací a spojovací služby pro telekomunikace, poskytování telekomunikačních připojení ke globální počítačové síti, poskytování uživatelského přístupu ke globální počítačové síti, počítačová komunikace, poskytování přístupu k databázím, pronájem přístupového času ke globálním počítačovým sítím, pronájem a půjčování modemů, směrovací a spojovací služby pro telekomunikace, spojení pomocí sítě optických vláken, poskytování internetových diskusních fór; (39) skladování elektronicky uložených dat nebo dokumentů, ukládání (fyzické) elektronicky uložených dat nebo dokumentů, pronájem skladů, informace (skladování); (42) projektová činnost v oblasti telekomunikační a výpočetní techniky, tvorba a pronájem software, tvorba a správa webových stránek (pro třetí osoby), pronájem počítačů, poradenské služby v oblasti hardware a software, údržba počítačových programů v rámci této třídy, aktualizace počítačových programů, hosting webových stránek,

instalace počítačových programů, konzultace v oblasti počítačového softwaru, obnova počítačových dat (regenerace), počítačové programování, počítačové systémové analýzy, pronájem webových serverů, převod (konverze) dat a počítačových programů (ne fyzický), služby v oblasti ochrany (proti počítačovým virům), tvorba počítačových systémů, umístění webových stránek, pronájem a správa hardware, pronájem a správa serverů.

(511) 35, 36, 38, 39, 42  
(210) O-482735

(111) **318397**  
(220) 28.01.2011  
(151) 01.06.2011  
(540)

 **CE-Colo**

- (591) Barevná  
(730) **T-Mobile Czech Republic a.s.**, Tomičkova 2144/1, Praha 4 - Chodov, 14800, CZ  
(510) (35) poradenství v obchodní činnosti, obchodní management a podnikové poradenství, marketing, reklama, propagace, průzkum trhu, vyhledávání dat v počítačových souborech (pro třetí osoby), systematizace informací do počítačové databáze, překlad informací do počítačových databází; (36) pronájem nemovitostí, správa nemovitostí; (38) telekomunikační služby, zejména služby telefonní a datové, provozování veřejné mobilní radiotelefonní sítě, pronájem a půjčování zařízení pro telekomunikační služby a pro přenos informací, pronájem a půjčování přístrojů pro přenos zpráv, zprostředkovatelská a poradenská činnost pro služby v oblasti telekomunikací, informace o telekomunikaci, směrovací a spojovací služby pro telekomunikace, poskytování telekomunikačních připojení ke globální počítačové síti, poskytování uživatelského přístupu ke globální počítačové síti, počítačová komunikace, poskytování přístupu k databázím, pronájem přístupového času ke globálním počítačovým sítím, pronájem a půjčování modemů, směrovací a spojovací služby pro telekomunikace, spojení pomocí sítě optických vláken, poskytování internetových diskusních fór; (39) skladování elektronicky uložených dat nebo dokumentů, ukládání (fyzické) elektronicky uložených dat nebo dokumentů, pronájem skladů, informace (skladování); (42) projektová činnost v oblasti telekomunikační a výpočetní techniky, tvorba a pronájem software, tvorba a správa webových stránek (pro třetí osoby), pronájem počítačů, poradenské služby v oblasti hardware a software, údržba počítačových programů v rámci této třídy, aktualizace počítačových programů, hosting webových stránek, instalace počítačových programů, konzultace v oblasti počítačového softwaru, obnova počítačových dat (regenerace), počítačové programování, počítačové systémové analýzy, pronájem webových serverů, převod (konverze) dat a počítačových programů (ne fyzický), služby v oblasti ochrany (proti počítačovým virům), tvorba počítačových systémů, umístění webových stránek, pronájem a správa hardware, pronájem a správa serverů.  
(511) 35, 36, 38, 39, 42  
(210) O-482738

(111) **318653**  
(220) 10.01.2011  
(151) 15.06.2011  
(540)

**EUBIOMED**

- (730) **inPHARM spol. s r.o.**, Kopčianská 8/A, Bratislava, 85101, SK  
(740) Ing. Francis Jupa, Měchenická 4/2554, Praha 4, 14100  
(510) (5) farmaceutické, parafarmaceutické, stomatologické, veterinární a dezinfekční výrobky, potravinové doplňky, vše pro léčebné účely a vše spadající do třídy 5; (35) zprostředkovatelská činnost v oblasti obchodu, maloobchod - velkoobchod, export - import, internetový obchod, vše s

výrobky zařazenými do tříd 5 a 30, marketing, reklama, propagace, inzerce všemi druhy médií.

(511) 5, 35  
(210) O-482257

(111) **318759**  
(220) 22.10.2010  
(151) 22.06.2011  
(540)

**stream.cz**

(730) **Seznam.cz, a.s.**, Radlická 3294/10, Praha 5, Smíchov, 15000, CZ  
(740) PatentCentrum Sedláč & Partners s.r.o., Okružní 2824, České Budějovice, České Budějovice 3, 37001  
(510) (9) audio a (nebo) audiovizuální díla, audio a (nebo) audiovizuální díla v elektronické podobě, audio a (nebo) audiovizuální díla ke stažení s výjimkou webového časopisu pro nezávislé filmové tvůrce; (35) reklamní, inzertní a propagační činnost, marketing, komerční využití Internetu v oblastech komerčních internetových médií a vyhledávacích služeb, on - line inzerce, pronájem informačních a reklamních a propagačních míst v rámci této třídy, zprostředkování v obchodních vztazích, automatizované zpracování dat, které zahrnují záznam, přepis, vypracování, kompilaci, přenášení nebo systemizace písemných či datových či elektronických sdělení a záznamů, jakož i využívání nebo kompilaci matematických a statistických údajů, organizační zabezpečování televizního vysílání; (38) televizní vysílání, rozhlasové vysílání, digitální vysílání, televizní vysílání programů, televizní vysílání zábavných, vzdělávacích, výchovných, soutěžních, diskusních sportovních a informačních pořadů, šíření, výměna nebo získávání zpráv a informací, šíření elektronických audio nebo audiovizuálních děl prostřednictvím informační nebo datové nebo elektronické nebo komunikační nebo telekomunikační nebo počítačové sítě, zejména Internetu, pomocí satelitů a jiné, informační služby na Internetu související s televizním vysíláním, služby na Internetu související s televizním vysíláním, komunikace, poradenská činnost v oblasti sdělovacích prostředků; (41) tvorba a šíření a distribuce audiovizuálních děl, zpravodajství, publicistika, televizní zpravodajství, rozhlasové zpravodajství, obrazové zpravodajství, TV produkce, filmová produkce, televizní výroba programů, tvorba programů, tvorba a výroba televizních a audiovizuálních programů, agenturní činnost v oblasti kultury, zprostředkování v oblasti kultury, výchovy, zábavy a sportu, výchovná, vzdělávací, soutěžní, sportovní a zábavní činnost, zábavní nebo kulturní nebo vzdělávací představení, organizace společenských a kulturních akcí, organizace, provozování a provádění her a soutěží i veřejných, výstavní činnost v oblasti kultury nebo zábavy nebo výchovy nebo vzdělávání, poskytování televizních programů prostřednictvím globální počítačové sítě, poskytování audio a (nebo) audiovizuálních děl bez možnosti stažení s výjimkou publikování webového časopisu pro nezávislé filmové tvůrce.  
(511) 9, 35, 38, 41  
(210) O-480448

(111) **318876**  
(220) 12.10.2010  
(151) 29.06.2011  
(540)

**EXPONE**  
global experience

(591) Barevná  
(730) **Exponex s.r.o.**, Janouškova 2015/1a, Brno, Černá Pole, 61300, CZ  
(510) (19) nábytek, nábytek (bytové zařízení), části nábytku ze dřeva, dvířka k nábytku, nábytek kancelářský, nekovová kolečka k nábytku, nábytek kovový, lišty z umělých hmot u nábytku, nekovové obložení nábytku, nábytek školní; (27) koberce; (35) administrativní zpracování nákupních objednávek, aktualizování reklamních materiálů, aranžování výkladů, posuzování efektivnosti provozu a racionalizace práce, fotokopírování, ekonomické hospodářské prognózy, správa hotelů,

obchodní nebo podnikatelské informace, kanceláře dovozní a vývozní, pronájem kancelářských strojů a zařízení, kopírování dokumentů, marketingové studie, příprava mezd a výplatních listin, pomoc při řízení obchodní činnosti, obchodní management a podnikové poradenství, obchodní a podnikatelské informace, obchodní nebo podnikatelský průzkum, obchodní reklama pro třetí osoby, organizování výstav komerčních nebo reklamních, překlad informací do počítačové databáze, systematizace informací do počítačové databáze, odborné obchodní poradenství, poradenství při vedení podniků, poradenství při obchodní činnosti, pořádání veletrhů pro obchodní a reklamní účely, prezentace výrobků v komunikačních médiích pro účely maloobchodu, pronájem reklamní doby v komunikačních médiích, pronájem reklamních materiálů, pronájem reklamních ploch, průzkum trhu, předvádění zboží, reklama, reklamní agentury, pronájem reklamních materiálů, rozšiřování reklamních materiálů zákazníkům (letáky, prospekty, tisky, vzorky), psaní reklamních textů, vydávání, zveřejňování, oznámení, vyhlášení a publikování reklamních textů, rozhlasová reklama, služby v oblasti grafické úpravy pro reklamní účely, televizní reklama, venkovní reklama, distribuce vzorků zboží; (36) finanční analýzy, kanceláře ubytovací, finanční konzultační služby, nájemné, vedení činžovních domů, obchodování s nemovitostmi, pronájem nemovitostí, správa nemovitostí, pronájem bytů, pronájem nájemných činžovních domů, pronájem nemovitostí, pronajímání kanceláří - nemovitostí, správa majetku, ubytovací kanceláře (byty, místnosti); (37) výstavba obchodních stánků a obchodů; (39) automobilová doprava, balení zboží, organizování cest, dodávka zboží poštou, rezervace v dopravě, dopravní informace, organizování exkurzí, organizování zájezdů, osobní doprava, pronájem parkovací plochy a garáže, pronájem skladů, skladování, pronájem skladů, služby v dopravě a přepravě, zprostředkování dopravy (zasílatelství); (41) organizování a vedení konferencí, kongresů, seminářů, sympozií, organizování kulturních a vzdělávacích výstav, plánování a organizování večírků, pořádání a řízení pracovních setkání (školení); (45) zprostředkovatelství (mediace).

(511) 19, 20, 27, 35, 36, 37, 39, 41, 45  
(210) O-480084

(111) **319100**  
(220) 15.02.2011  
(151) 07.07.2011  
(540)

sázky live  **STREAM**

(591) Barevná  
(730) **FORTUNA GAME a.s.**, Italská 2584/69, Praha 2., 12000, CZ  
(740) Mgr. Radek Schmitz, advokátní kancelář s.r.o., Mgr. Radek Schmitz, Podkovářská 933/3, Praha 9, 19000  
(510) (35) inzertní, reklamní, propagační činnost, vydávání reklamních textů, provozování reklamních ploch, reklamních bannerů, reklamních balónů, reklamních klipů, vše v souvislosti s provozováním kurzových sázek, marketing k provozování kurzových sázek; (41) provozování sázek prostřednictvím poboček sázkové kanceláře a rovněž on-line s využitím Internetu, tj. provozování kurzových sázek, při nichž je výhra podmíněna uhodnutím sportovních výsledků nebo pořadí ve sportovních soutěžích, závodech nebo uhodnutím jiných událostí veřejného zájmu, realizované přímým sběrem sázenek a prostřednictvím Internetu, realizace a vývoj sázkových her v rámci této třídy, organizační podpora sportovních aktivit v rámci této třídy.  
(511) 35, 41  
(210) O-483244

(111) **319155**  
(220) 15.11.2010  
(151) 13.07.2011  
(540)

**press 21**

(730) **Press21 s.r.o.**, Holečkova 103/31, Praha 5, Smíchov, 15000, CZ  
(510) (9) přístroje a nástroje vědecké, námořní, geodetické, fotografické, filmové, optické, přístroje pro vážení, měření, signalizaci, kontrolu (inspekci), záchranu a přístroje pro vyučování, přístroje a nástroje pro vedení, přepínání, přeměnu, akumulaci, regulaci nebo řízení elektrického proudu, přístroje pro záznam, převod, reprodukci zvuku nebo obrazu, magnetické nosiče zvukových záznamů, gramofonové desky, automatické distributory a mechanismy pro přístroje a mince, zapisovací pokladny, počítačové stroje, přístroje pro zpracování informací a počítače, hasicí přístroje; (16) papír, lepenka a výrobky z těchto materiálů, které nejsou zařazeny do jiných tříd, tiskárenské výrobky, potřeby pro knižní vazby, fotografie, papírenské zboží, lepidla pro papírenství nebo domácnost, materiál pro umělce, štětce, psací stroje a kancelářské potřeby (vyjímaje nábytek), učební a vyučovací pomůcky s výjimkou přístrojů, plastické obaly (nezařazené do jiných tříd), tiskařské typy, štočky; (35) propagační činnost, reklama, pomoc při řízení obchodní činnosti, obchodní administrativa, kancelářské práce; (41) výchova, vzdělávání, zábava, sportovní a kulturní aktivity; (42) vědecké a technologické služby a související výzkum a projektování, analytické a výzkumné služby v průmyslu, navrhování a vývoj počítačového hardwaru a softwaru.

(511) 9, 16, 35, 41, 42  
(210) O-481001

(111) **319308**  
(220) 12.11.2010  
(151) 20.07.2011  
(540)

**Zvíře v nouzi**

(730) **Český svaz ochránců přírody**, Michelská 48/5, Praha 4, Michle, 14000, CZ  
(510) (36) organizování sbírek, organizování dobročinných sbírek, shromažďování prostředků na dobročinné účely; (39) převozy sanitkou (převozy zvířat), záchranné služby (záchrana zvířat); (44) chov zvířat.

(511) 36, 39, 44  
(210) O-480964

(111) **319326**  
(220) 25.11.2010  
(151) 20.07.2011  
(540)



**VIZUALIZACE.CZ**

(730) **VIZUALIZACE s.r.o.**, Mírové nám. 9, Ústí nad Orlicí, 56201, CZ  
(740) Mgr. Petr Stejskal LL.M., Malé náměstí 125, Hradec Králové, 50003  
(510) (37) stavební dozor, stavební informace, stavebnictví, stavitelství; (42) architektonické poradenství, architektura, design průmyslový, grafický design, interiérová výzdoba, navrhování (průmyslový design -), počítačové systémy (tvorba -), projektová činnost, studie technických projektů,

projektování, projekce (stavební), projektové studie technické, studie technických projektů, umělecký design, výzdoba interiérů.  
(511) 37, 42  
(210) O-481253

(111) **319513**  
(220) 24.01.2011  
(151) 27.07.2011  
(540)



(591) Barevná  
(730) **KLARET DISTILLERY s.r.o.**, třída Bří Čapků 3222/9, Hodonín, 69501, CZ  
(740) Mgr. Jaroslav Tajbr, advokát, U Nikolajky 833/5, Praha 5, 15000  
(510) (33) alkoholické nápoje.  
(511) 33  
(210) O-482607

(111) **319514**  
(220) 24.01.2011  
(151) 27.07.2011  
(540)



(730) **KLARET DISTILLERY s.r.o.**, třída Bří Čapků 3222/9, Hodonín, 69501, CZ  
(740) Mgr. Jaroslav Tajbr, advokát, U Nikolajky 833/5, Praha 5, 15000  
(510) (32) piva, minerální vody, šumivé nápoje a jiné nápoje nealkoholické, nápoje a šťávy ovocné, sirupy a jiné přípravky k zhotovení nápojů; (33) alkoholické nápoje; (35) propagační činnost, reklama, pomoc při řízení obchodní činnosti, obchodní administrativa, kancelářské práce; (43) služby zajišťující stravování a nápoje, dočasné ubytování.  
(511) 32, 33, 35, 43  
(210) O-482608

(111) **319515**  
(220) 24.01.2011  
(151) 27.07.2011  
(540)



(591) Barevná  
(730) **KLARET DISTILLERY s.r.o.**, třída Bří Čapků 3222/9, Hodonín, 69501, CZ  
(740) Mgr. Jaroslav Tajbr, advokát, U Nikolajky 833/5, Praha 5, 15000  
(510) (33) alkoholické nápoje.  
(511) 33  
(210) O-482609

(111) **319517**  
(220) 24.01.2011  
(151) 27.07.2011  
(540)



(591) Barevná  
(730) **KLARET DISTILLERY s.r.o.**, třída Bří Čapků 3222/9, Hodonín, 69501, CZ  
(740) Mgr. Jaroslav Tajbr, advokát, U Nikolajky 833/5, Praha 5, 15000  
(510) (33) alkoholické nápoje.  
(511) 33  
(210) O-482611

(111) **319516**  
(220) 24.01.2011  
(151) 27.07.2011  
(540)



(591) Barevná  
(730) **KLARET DISTILLERY s.r.o.**, třída Bří Čapků 3222/9, Hodonín, 69501, CZ  
(740) Mgr. Jaroslav Tajbr, advokát, U Nikolajky 833/5, Praha 5, 15000  
(510) (33) alkoholické nápoje.  
(511) 33  
(210) O-482610

(111) **319572**  
(220) 17.02.2011  
(151) 27.07.2011  
(540)



(730) **Racek Petr**, Za lávkou 124, Studená, 37856, CZ  
(740) Ing. Milan Škoda, Nahořanská 308, Nové Město nad Metují, 54901  
(510) (19) stavby, užitkové stavby, rodinné domky, montované rodinné domky, sendvičové rodinné domky, stavební dílce a prefabrikáty, sendvičové stavební panely, stavební prvky jako betonové dílce a panely, schodiště, šachty a šachtice, komíny, dveře, okna, jednoduché lehké stavby (například čekárny, kiosky, altány a garáže), instalační přístřešky, stavební konstrukce nekovové, prvky zahradní a parkové architektury, bazény a nádrže nekovové, tesařské výrobky, truhlářské výrobky v rámci této třídy; (20) výrobky ze dřeva, nábytek; (36) služby v oblasti nemovitostí, realitní činnost, zprostředkování prodeje nemovitostí, prodej, pronájem včetně správy nemovitostí, odhadu nemovitostí, developerská činnost v investiční výstavbě; (37) provádění bytových, občanských, průmyslových, dopravních, vodohospodářských a ekologických staveb, jejich změn a odstranění, rekonstrukce, sanace, montáž suchých staveb, provádění tepelných a hlukových izolací, činnost technických poradců v oblasti stavebnictví, služby instalační, opravárenské, údržbářské týkající se stavební činnosti a služby spadající do oblasti stavebnictví, stavební dozory, revize stavebních projektů, zprostředkovatelská činnost ve stavebnictví včetně informační, odborné, konzultační a poradenské činnosti v investiční výstavbě, údržba nemovitostí; (42) činnosti projektantů, konstruktérů, architektů, urbanistů, designérů a technologů ve stavebnictví, autorský dozor, vypracování znaleckých posudků na stavby, poradenství v oboru novostaveb, činnost technických poradců v oblasti architektury, výzkum a vývoj sendvičových, skeletových konstrukcí a konstrukcí lehké prefabrikace.  
(511) 19, 20, 36, 37, 42  
(210) O-483312

(111) **319776**  
(220) 27.10.2010  
(151) 10.08.2011  
(540)

## VALAŠSKÝ TRÁVNÍK

(730) **Rožnovská travní semena, s.r.o.**, Meziříčská 100, Rožnov pod Radhoštěm, 75661, CZ  
(510) (31) osivo, rostliny a přírodní květiny - travní směsi, travní osiva, travní semena; (35) provozování obchodní činnosti, například inzeráty, katalogy či elektronickými médii; (44) služby týkající se pěstování rostlin, zakládání a údržba trávníků.  
(511) 31, 35, 44  
(210) O-480557

(111) **319841**  
(220) 01.03.2011  
(151) 10.08.2011  
(540)



(591) Barevná  
(730) **FinConsulting Czech Republic, s.r.o.**, Skalecká 357/17, Praha 7, Holešovice, 17000, CZ  
(740) JUDr. Richard Čičko, advokát, Na baště sv. Ludmily 252/3, Praha 6, 16000  
(510) (35) reklama, pomoc při řízení obchodní činnosti, obchodní administrativa, kancelářské práce, propagační činnost, analýzy nákladů; (36) pojištění, služby finanční, služby peněžní, služby v oblasti nemovitostí, finanční poradenství, finanční analýzy; (41) vzdělávání, školení a školící činnost.  
(511) 35, 36, 41  
(210) O-483673

(111) **319886**  
(220) 10.11.2010  
(151) 17.08.2011  
(540)

## Profi pojištění plateb KB



(591) Barevná  
(730) **Komerční banka, a.s.**, Na Příkopě 33/969, Praha 1, 11407, CZ  
(510) (16) papír a výrobky z papíru, kancelářské potřeby, papírové nosiče informací, zejména tiskoviny, letáky, propagační materiály, plakáty, fotografie, psací a kancelářské potřeby, papírenské zboží; (35) inzertní a reklamní činnost, propagační činnost, pomoc při řízení obchodní činnosti, obchodní administrativa, kancelářské práce, marketing; (36) pojišťovnictví a peněžnictví, služby finanční a nemovitostní, zejména přijímání vkladů od veřejnosti, poskytování úvěrů, investování do cenných papírů na vlastní účet, finanční pronájem (leasing), platební styk a zúčtování, vydávání platebních prostředků jako platebních karet, cestovních šeků, poskytování záruk, otevírání akreditivů, obstarávání inkasa, poskytování investičních služeb, obchodování na vlastní účet nebo na účet klienta s devizovými hodnotami a se zlatem, finanční makléřství, směnárenské činnost (nákup devizových prostředků), výkon funkce depozitáře, poskytování bankovních informací, pronájem bezpečnostních schránek, vydávání hypotečních

zástavních listů a činnosti, které přímo souvisejí s činnostmi výše uvedenými v rámci této třídy.

(511) 16, 35, 36  
(210) O-480891

(111) **319887**  
(220) 10.11.2010  
(151) 17.08.2011  
(540)

## Moje pojištění plateb KB



(591) Barevná  
(730) **Komerční banka, a.s.**, Na Příkopě 33/969, Praha 1, 11407, CZ  
(510) (16) papír a výrobky z papíru, kancelářské potřeby, papírové nosiče informací, zejména tiskoviny, letáky, propagační materiály, plakáty, fotografie, psací a kancelářské potřeby, papírenské zboží; (35) inzertní a reklamní činnost, propagační činnost, pomoc při řízení obchodní činnosti, obchodní administrativa, kancelářské práce, marketing; (36) pojišťovnictví a peněžnictví, služby finanční a nemovitostní, zejména přijímání vkladů od veřejnosti, poskytování úvěrů, investování do cenných papírů na vlastní účet, finanční pronájem (leasing), platební styk a zúčtování, vydávání platebních prostředků jako platebních karet, cestovních šeků, poskytování záruk, otevírání akreditivů, obstarávání inkasa, poskytování investičních služeb, obchodování na vlastní účet nebo na účet klienta s devizovými hodnotami a se zlatem, finanční makléřství, směnárenské činnost (nákup devizových prostředků), výkon funkce depozitáře, poskytování bankovních informací, pronájem bezpečnostních schránek, vydávání hypotečních zástavních listů a činnosti, které přímo souvisejí s činnostmi výše uvedenými v rámci této třídy.  
(511) 16, 35, 36  
(210) O-480892

(111) **319978**  
(220) 24.01.2011  
(151) 17.08.2011  
(540)

## shootONE

(730) **Ing. Šulc Jan - Bohemia Air Soft**, Lánovská 1550, Praha 9 - Újezd nad Lesy, 19016, CZ  
(510) (9) dalekohledy, puškohledy, kolimátory, lasery a jiné zaměřovací a osvětlovací přístroje ke zbraním; (13) zbraně, střelné zbraně, vzduchové zbraně, airsoftové zbraně, paintballové zbraně, díly do zbraní, příslušenství a pouzdra ke zbraním, střelivo (munice) a střely všech druhů a ráží, výbušniny, dýmovnice a ohňostroje; (28) hračky, modely, sportovní nářadí a potřeby, sportovní ochranné pomůcky užívané při střelbě, hře v airsoft nebo paintball mimo výrobků náležících do tř. 9.  
(511) 9, 13, 28  
(210) O-482612

(111) **320078**  
(220) 11.03.2011  
(151) 17.08.2011  
(540)

## DISK

(730) **DISK s.r.o.**, Menšíkovská 1239/10, Praha 6, 16000, CZ  
(740) Ing. Marie Smrčková, patentový zástupce, Velflíkova 1431/10, Praha 6, Dejvice, 16000  
(510) (37) stavební dozor, stavebnictví, stavitelství; (42) inženýrské práce (expertizy), projektová činnost, studie technických projektů.  
(511) 37, 42  
(210) O-483986



(111) **320931**  
(220) 10.05.2011  
(151) 27.09.2011  
(540)



(730) **BB/art s.r.o.**, Bořivojova 75/831, Praha 3, 13000, CZ  
(740) PROPATENT, Ing. Vlasta Sedláčková, Pod Pekařkou 107/1, Praha 4, Podolí, 14700  
(510) (16) knihy, tiskárenské výrobky; (28) hry, hračky; (41) prezentace vizuálního umění nebo literatury veřejnosti pro kulturní a vzdělávací účely.  
(511) 16, 28, 41  
(210) O-485562

(111) **321170**  
(220) 13.05.2011  
(151) 12.10.2011  
(540)



(730) **RODENTICA CS spol. s r.o.**, Vladislavova 250, Písek, Pražské Předměstí, 39701, CZ  
(740) Ing. Jarmila Javořiková, Slunečná 4566, Zlín, 76005  
(510) (5) materiály pro zubní lékařství (stomatologii), zubní otisky, stomatologické modelovací vosky, zubní tmely, materiály pro plombování zubů, zubní cementy a amalgamy, zubní laky, zubní lepidla, léčiva (léky) a lékařské (zdravotní) výrobky spadající do této třídy, narkotika pro lékařské účely, lékařské (zdravotní) nápoje a roztoky, stopové prvky, vitamíny, doplňky stravy s léčebnými účinky spadající do této třídy, dezinfekční výrobky, výrobky osobní hygieny spadající do této třídy, náplasti, obklady, absorpční tampóny a obvazové materiály; (10) lékařské a chirurgické přístroje, nástroje a zařízení, dentální technika - nástroje a zařízení pro zubní lékařství (stomatologii), stomatologická křesla, endodontické a ortodontické potřeby, kořenové nástroje pro endodontické ošetření, lékařské drátky, pilníky, jehly, finírky, čepy a plniče kanálků, pulpextraktory, rotační nástroje s diamantovými hroty nebo jinými materiály pro lékařství, tvrdokovové vrtáky a frézy pro zubní lékaře a laboratoře, diamantové disky - galvanické a sintrované, flexibilní, pevné a perforované nástroje pro stomatologii, sintrované diamantové nástroje (hroty) pro lékařské použití, leštící nástroje pro stomatologii (lékařství), zubní protézy, umělé zuby - dentální a jiná protetika, zubní rovnátka, ortopedické pomůcky, masážní přístroje; (35) maloobchodní, velkoobchodní a elektronický prodej výrobků obsažených ve třídách 5 a 10, předvádění výrobků, reklamní a marketingové činnosti, průzkumy trhu, zaslání reklamních materiálů, obchodní poradenství, činnost obchodních, podnikatelských a ekonomických poradců, účetní služby, obchodní zastoupení jiných podnikatelských subjektů - zejména výrobců, administrativní a kancelářské služby, automatizované a ruční zpracování obchodních dat, správa obchodních dat, poskytování obchodních informací; (37) servis, montáž a opravy lékařské (zdravotní) techniky, stomatologického vybavení a nástrojů, poskytování servisních informací.  
(511) 5, 10, 35, 37  
(210) O-485686

(111) **321223**  
(220) 21.02.2011  
(151) 19.10.2011  
(540)

**SMARTYDOG**

(730) **JUKO petfood s.r.o.**, č. p. 279, Vážany nad Litavou, 68401, CZ  
(510) (31) krmivo pro zvířata.  
(511) 31  
(210) O-483392

(111) **322170**  
(220) 16.03.2011  
(151) 21.12.2011  
(540)



(730) **Česká peleta, z.s.p.o.**, Ruská 294, Dobříchovice, 25229, CZ  
(510) (4) paliva, především pevná paliva na bázi biomasy, zejména dřevěné pelety a brikety, ekopelety, agropelaty, ekobrikety, granuláty, pakety, palivové dřevo, polena, dřevěné uhlí, podpalovací třísky a další pevná paliva různých tvarů na bázi biomasy; (7) stroje a zařízení pro přípravu, výrobu, tvarování a balení pevných biopaliv, především paliv na bázi biomasy, včetně součástí a dílů těchto strojů a zařízení; (11) kamna na pevná paliva, krby, krbové vložky, kotle na pevná paliva, spalovací zdroje; (35) zprostředkovatelská, konzultační a poradenská činnost v oblasti obchodu a export - import s výrobky a službami uvedenými ve třídách 4, 7, 11, 39, 40, 42, reklama, propagace, inzerce a poskytování obchodních informací prostřednictvím všech druhů médií, činnost ekonomických a organizačních poradců, příprava a realizace kampaní, administrativní činnosti; (39) doprava a přeprava, balení a skladování zboží uvedeného ve třídách 4, 7, 11, organizování cest; (40) výroba pevných biopaliv různých tvarů a použití, zpracování materiálů na bázi biomasy, služby vztahující se na transformaci materiálů z biomasy na paliva - v rámci této třídy; (42) poradenství v oboru energetika, zprostředkovatelská činnost v této oblasti, vědecké a technologické služby a související výzkum a projektování, analytické a výzkumné služby, navrhování softwaru.  
(511) 4, 7, 11, 35, 39, 40, 42  
(210) O-484087

(111) **322895**  
(220) 23.11.2010  
(151) 01.02.2012  
(540)

**MOODY'S ANALYTICS**

(730) **MIS Quality Management Corp.**, 7 World Trade Center, 250 Greenwich Street, New York, 10007, NY, US  
(740) Čermák a spol., JUDr. Karel Čermák Ph.D., LL.M., Elišky Peškové 735/15, Praha 5, Smíchov, 15000  
(510) (9) software (pro finanční analýzy a analýzy úvěrových rizik a strukturování, analýzu, řízení, modelování a obsluhu finančních nástrojů a portfolií); (16) tištěné publikace, a to knihy, časopisy, periodika, brožury, zprávy a bulletinů v oblasti finančních analýz; (35) ekonomické prognózy a analýzy, prognózy ohledně produktů a prodeje pro jiné subjekty v rámci třídy 35; (36) finanční služby v oblasti posuzování úvěrových rizik, poskytování průzkumů a informací v oblasti finančních analýz a k tomu se vztahující poradenství, řízení rizik a investiční průzkumy v těchto věcech v rámci třídy 36; (41) elektronické publikování (zejména knih, časopisů, periodik, brožur, zpráv a bulletinů v oblasti finančních analýz); (42) vývoj, optimalizace a zakázková úprava software pro finanční analýzy a analýzu úvěrových rizik a strukturování, analýzu, řízení, modelování a obsluhu finančních nástrojů a portfolií, vše v rámci třídy 42.  
(511) 9, 16, 35, 36, 41, 42  
(210) O-481183

(111) **322934**  
(220) 10.05.2011  
(151) 01.02.2012  
(540)

### Comicspoint

(730) **BB/art s.r.o.**, Bořivojova 75/831, Praha 3, 13000, CZ  
(740) PROPATENT, Ing. Vlasta Sedláčková, Pod Pekařkou 107/1, Praha 4, Podolí, 14700  
(510) (16) knihy, tiskárenské výrobky; (28) hry, hračky; (41) prezentace vizuálního umění nebo literatury veřejnosti pro kulturní a vzdělávací účely.  
(511) 16, 28, 41  
(210) O-485564

(111) **323264**  
(220) 31.01.2011  
(151) 22.02.2012  
(540)



(730) **Vašíček Petr PhDr.**, Palackého 739, Valašské Klobouky, 76601, CZ  
(510) (35) reklamní, inzertní a propagační činnost, marketing, reklamní, inzertní a propagační činnost prostřednictvím jakéhokoliv média, prostřednictvím telefonní sítě nebo počítačové sítě nebo informační sítě nebo elektronické sítě nebo komunikační sítě, činnost reklamní agentury, propagace umělců; (41) udělování cen v oblasti umělecké činnosti a kulturní činnosti, jakož i v oblasti sportovní činnosti, pořádání soutěží a kulturních akcí, publikační činnost, agenturní činnost v oblasti kultury, zprostředkování v oblasti kultury, umění, výchovy, zábavy a sportu.  
(511) 35, 41  
(210) O-482812

(111) **323626**  
(220) 26.06.2011  
(151) 07.03.2012  
(540)



(730) **Heinrich Bauer Verlag KG**, Burchardstrasse 11, 20077 Hamburg, DE  
(740) ZIVKO MIJATOVIĆ & PARTNERS s.r.o., Jugoslávských partyzánů 639/26, Praha 6, Bubeneč, 16000  
(510) (9) informace, data a databáze na elektronických, magnetických a optických nosičích všeho druhu a v elektronických, datových, informačních a telekomunikačních sítích všeho druhu, multimediální aplikace, zejména elektronické informační katalogy, časopisy a periodika, knihy v elektronické podobě, nahrané zvukové a zvukově-obrazové a obrazové záznamy, včetně software na CD a DVD discích a magnetických nosičích, software pro počítače; (16) tiskoviny všeho druhu, zejména periodické a neperiodické publikace na papírových nosičích, například časopisy, noviny, knihy, prospekty, plakáty, data a databáze na papírových nosičích, kalendáře, fotografie, pohlednice, plakáty, samolepky, knihařské výrobky, informační a propagační výrobky z papíru, včetně dekorativních předmětů z papíru, obalový materiál z papíru a balicí fólie z plastu, papírové a plastové sáčky a tašky, kancelářské potřeby (vyjma nábytku); (35)

zprostředkovatelské služby v oblasti obchodu s reklamou a pomoc při řízení obchodní činnosti, zprostředkování obchodních kontaktů v oblasti výrobků tříd 9, 16 a služeb tříd 35, 38 a 41, reklamní a propagační činnost, poskytování obchodních informačních produktů, například multimediálních informací pro reklamní a obchodní účely, včetně jejich vyhledávání, inzertní a propagační činnost, včetně on-line inzerce a prezentace uživatelů v počítačové síti Internet, obchodní využití sítě Internet v oblasti vyhledávacích služeb v oblasti obchodu s reklamou a e-businessu, vydávání reklamních a/nebo náborových textů, propagačních a inzertních tiskovin, rozšiřování reklamních a/nebo inzertních materiálů, obchodní průzkum a analýza trhu, marketing, organizace reklamních a obchodních předváděcích akcí výrobků a služeb, včetně obchodních výstav a jejich doprovodných akcí, např. komerčních módních přehlídek, distribuce zboží a tiskovin k reklamním účelům, obchodní zastoupení tuzemských a zahraničních firem, obchodní a podnikatelský informační servis, obchodní poradenské a konzultační služby; (38) šíření elektronických informací, zpráv textových, zvukových a zvukově-obrazových, např. elektronických časopisů, knih a děl prostřednictvím počítačové sítě Internet a satelitů, výměna elektronických zpráv a informací, služby zabezpečující audiovizuální komunikaci prostřednictvím informačních a telekomunikačních sítí, např. počítačové sítě Internet a satelitů, šíření audiovizuálních děl, zpráv a informací, anket a soutěží, odborná informační a poradenská činnost v daných oborech, televizní vysílání; (41) nakladatelství a vydavatelství periodických a neperiodických publikací, zejména společenských, zábavních, vzdělávacích a odborných časopisů, a to tištěných na papírových nosičích i v elektronické podobě, včetně textových, zvukových a zvukově-obrazových zpráv a informací na elektronických, magnetických a optických nosičích všeho druhu, ediční a publikační činnost, včetně nahrávání zvukových a zvukově-obrazových nosičů a pořadů pro rozhlasové a televizní vysílání, půjčování publikací a nahrání zvukových a zvukově-obrazových nosičů, produkční a agenturní činnost v oblasti zábavy, vzdělávání, kultury a sportu, včetně pořádání zábavních a vzdělávacích soutěží a akcí, hobby-soutěží, zájmových klubů, setkání a přednášek, včetně akcí na podporu zdravého životního stylu a společenského uplatnění a aktivity zájmových skupin, kulturních a/nebo vzdělávacích výstav, informační, konzultační, poradenské a obstaravatelské služby v oboru nakladatelské a vydavatelské činnosti, produkční a agenturní činnost v oblasti zábavy, kultury, vzdělávání, zájmové činnosti a společenských aktivit.

(511) 9, 16, 35, 38, 41  
(210) O-486815

(111) **324302**  
(220) 25.07.2011  
(151) 25.04.2012  
(540)



(591) Barevná  
(730) **Institut regionálních informací, s.r.o.**, Chládkova 898/2, Brno, Žabovřesky, 61600, CZ  
(740) PROPATENT, Ing. Vlasta Sedláčková, Pod Pekařkou 107/1, Praha 4, Podolí, 14700  
(510) (35) informace (obchodní nebo podnikatelské -), podnikání (oceňování a odhady v oblasti -); (36) oceňování nemovitostí, nemovitosti (odhady -); (42) architektonické poradenství, projektování a projektová činnost, plánování městské výstavby.  
(511) 35, 36, 42  
(210) O-487406

(111) **324595**  
(220) 10.11.2010  
(151) 09.05.2012  
(540)

## Zajištěný fond OPTIMO



(591) Barevná  
(730) **Komerční banka, a.s.**, Na Příkopě 33/969, Praha 1, 11407, CZ  
(510) (16) papír a výrobky z papíru, papírové nosiče informací, zejména tiskoviny, letáky, propagační materiály v rámci této třídy, plakáty, fotografie, psací a kancelářské potřeby (kromě nábytku), papírenské zboží; (35) inzertní, reklamní a propagační činnost, pomoc při řízení obchodní činnosti, obchodní administrativa, kancelářské práce, marketing; (36) pojišťovnictví a peněžnictví, služby finanční, peněžní, nemovitostní a pojišťovací, zejména přijímání vkladů od veřejnosti, poskytování úvěrů, investování do cenných papírů na vlastní účet, finanční pronájem (leasing), platební styk a zúčtování, vydávání platebních prostředků jako platebních karet, cestovních šeků, poskytování záruk, otevírání akreditivů, obstarávání inkasa, poskytování investičních služeb, obchodování na vlastní účet nebo na účet klienta s devizovými hodnotami a se zlatem, finanční makléřství, směnárenská činnost (nákup devizových prostředků), výkon funkce depozitáře, poskytování bankovních informací, pronájem bezpečnostních schránek, vydávání hypotečních zástavních listů a činnosti, které přímo souvisejí s činnostmi výše uvedenými; (38) komunikační služby, zejména zveřejňování a přenos zpráv a informací prostřednictvím počítačových a telekomunikačních prostředků a sítí, šíření informací prostřednictvím počítačových sítí a telekomunikačních sítí včetně Internetu, poskytování přístupu k on-line službám, služby webových portálů, komunikace a obchodní transakce prostřednictvím počítačových a telekomunikačních sítí včetně Internetu, šíření informací prostřednictvím datových sítí.  
(511) 16, 35, 36, 38  
(210) O-480890

(111) **324918**  
(220) 05.09.2011  
(151) 23.05.2012  
(540)



(730) **Metalfix s.r.o.**, Hynaisova 945/3, Ostrava - Mariánské Hory, 70900, CZ  
(740) Ing. Jarmila Javořiková, Slunečná 4566, Zlín, 76005  
(510) (1) chemické prvky, chemické výrobky pro průmysl, lepidla pro průmysl, stavební lepidla a tmely, stavební chemie - chemické výrobky pro stavebnictví, plastické hmoty v surovém stavu, akrylové pryskyřice v surovém stavu, výrobky ke kalení a letování kovů, chemické výrobky ke konzervaci, protipožární chemické výrobky, náplně hasicích přístrojů; (6) kovy a výrobky z kovů, slitiny kovů, výlisky a polotovary z kovů, ocel pro průmyslové využití, hutní materiály, kovové profily, kovové trubky a potrubí, plechy, tyče, dráty, pletivo, kovové výrobky k ukotvení - kotevní materiály, kovové stavební, tesařské nebo nábytkové kování, kovové spojovací materiály - šrouby, vruty, matice, hmoždinky, hřeby, hřebíky, nýty, podložky, svorky, svorníky, závit, závitové tyče, kovové závěsy, panty, úhelníky, příruby, patky, objímky, třmeny, podpěry, kovové stavební materiály, kovové stavební konstrukce, armovací ocel, kovové stavební prvky - okna, dveře, zárubně, stropy, stěny, příčky, podlahy, mříže, brány, vrata (spadající do této třídy); (19) nekovové stavební materiály všeho

druhu spadající do této třídy, stavební dřevo, řezivo, deskové materiály, stavební plasty, stavební sklo, nekovové spojovací materiály, nekovové kotevní materiály, nekovové stavební konstrukce, nekovové stavební prvky - okna, dveře, zárubně, stropy, stěny, příčky, podlahy, parkety (spadající do této třídy); (35) maloobchod, velkoobchod a elektronický prodej výrobků uvedených ve třídách 1, 6 a 19, reklamní a marketingové činnosti, průzkumy trhu, předvádění výrobků, obchodní poradenství, obchodní zastoupení jiných podnikatelských subjektů - výrobců, zaslání reklamních materiálů a vzorků výrobků, organizování a pořádání reklamních a prodejních akcí, administrativní služby, automatizované zpracování dat, poskytování obchodních informací; (37) stavební činnost - provádění staveb včetně jejich změn, udržovacích prací na nich a jejich odstraňování, stavebně-montážní služby, stavební opravy, dokončovací stavební práce, malování a lakování, instalace elektro-voda-plyn, čisticí a úklidové práce, poskytování stavebních a opravárenských informací; (39) dopravní služby, zasilatelství, služby zásilkového velkoobchodu - skladování, balení a doprava zboží, poskytování informací z oblasti dopravy a přepravy zboží; (40) zpracování a úprava materiálů, zejména kovů, povrchová a finální úprava výrobků, obrábění, kovoobrábění, zámečnictví, řezání, vrtání, děrování, broušení, leštění, tisk, potisk výrobků, pokovení, chromování, metalizace, zinkování, tesařství, klempířství, truhlářství, recyklace materiálů, poskytování informací z oblasti zpracování a úpravy materiálů.

(511) 1, 6, 19, 35, 37, 39, 40  
(210) O-488475

(111) **325529**  
(220) 08.09.2011  
(151) 13.06.2012  
(540)



(730) **Lang Jiří**, Na Roudné 37, Plzeň 23, 32300, CZ  
(740) Mgr. Marek Hylena, advokát, Staré náměstí 15, Česká Třebová, 56002  
(510) (9) hudební zvukové záznamy hudební skupiny, hudební video záznamy hudební skupiny, hudební videonahrávky hudební skupiny, nosiče zvukových záznamů hudební skupiny, nosiče video záznamů hudební skupiny, CD hudební skupiny, DVD hudební skupiny, hudební zvukové záznamy, hudební video záznamy, hudební videonahrávky, gramofonové desky, CD, DVD, videokazety, nosiče zvukových záznamů, nosiče video záznamů; (35) zprostředkování v oblasti obchodu, obchodní činnost, maloobchod a velkoobchod, internetový obchod - vše v oblasti výrobků uvedených ve třídách 9, 16 a 25, zprostředkování služeb spadajících do této třídy; (38) šíření audiovizuálních děl hudební skupiny, elektronické (on-line) šíření audiovizuálních děl hudební skupiny, zprostředkování služeb spadajících do této třídy; (40) reklamní potiskování textilních, plastových a papírových předmětů a materiálů, potiskování reklamních předmětů, sazba, osvit, gravírování, leptání, laminování, tampónový tisk, sítotisk, ofsetový tisk, digitální tisk, flexotisk, tiskové služby grafického studia, předtisková příprava (pre-press), zprostředkování služeb spadajících do této třídy; (41) živé vystoupení hudební skupiny, organizování vystoupení hudební skupiny, umělecká agentura hudební skupiny, organizování a zajištění kulturních a společenských akcí, umělecká agentura, pořádání a zprostředkování hudebních pořadů a vystoupení, zprostředkování služeb spadajících do této třídy.

(511) 9, 35, 38, 40, 41  
(210) O-488548

(111) **326108**  
(220) 13.07.2011  
(151) 11.07.2012  
(540)

ARCHITECTS  
**BY**

(730) **Zdebská Markéta MgA.**, Pod Zvonářkou 2317/1, Praha 2, Vinohrady, 12000, CZ  
**Hajasová Jana MgA.**, Nad Primaskou 1028/30, Praha 10, 10000, CZ  
**Dobeš Jan MgA.**, Štúrova 39, Praha 4, 14200, CZ  
(510) (35) propagace architektury, designu, stavebnictví a výtvarného umění, prodej produktů v oblasti architektury, designu, stavebnictví a výtvarného umění; (37) stavebnictví; (41) vzdělávání v oboru architektury, designu, stavebnictví a výtvarného umění; (42) služby architektů, design, výzkum a vývoj v oblasti architektury, designu a výtvarného umění.  
(511) 35, 37, 41, 42  
(210) O-487162

(111) **326485**  
(220) 06.10.2010  
(151) 01.08.2012  
(540)

**CZESTR**

(730) **Ambiente Franchise, s.r.o.**, U Krbu 3091/37, Praha 10 - Strašnice, 10000, CZ  
(740) Dana Lukajová, patentový zástupce, Voršilská 10, Praha 1, 11000  
(510) (32) alkoholické, nealkoholické, světlé, tmavé a další druhy piva v rámci této třídy, nízkoalkoholické pivo, pito, výtažky z chmele na výrobu piva, nealkoholické nápoje s vůní lihu, nealkoholické nápoje s vůní alkoholu, nealkoholické nápoje se stopovou příměsí etanolu, balená pitná voda, nealkoholické nápoje, minerálky, soda, stolové vody, šumivá voda, piva, nealkoholické nápoje syčené i nesyčené, včetně nápojů minerálních, šumivých, iontových a energetických, nápojové přípravky, stolní a minerální vody, diabetické a dietetické nápoje neléčebné, práškové nealkoholické nápoje, práškové přípravky a příchutě pro výrobu nealkoholických nápojů a likérů, obohacené vitamínové nápoje a koncentráty, nealkoholické aperitivy, minerální vody, šumivé nápoje a jiné nápoje nealkoholické, aperitivy nealkoholické, koktejly (nealkoholické), nápoje (přípravky na výrobu), sladové pivo, tablety na přípravu šumivých nápojů, voda obsahující lithium, míchané nápoje připravované v restauraci; (41) plánování a organizování večírků, výchova, vzdělávání, zábava, sportovní a kulturní aktivity, pořádání seminářů, kurzů a sportovních soutěží, organizování vzdělávacích, zábavných, sportovních soutěží nebo soutěží krásy, pořádání sportovních závodů, tělesná výchova, provozování a pronájem sportovních zařízení, golfových hřišť, stadiónů, tenisových dvorců, plaveckých bazénů, gymnastický výcvik, půjčování sportovního nářadí, s výjimkou dopravních prostředků, vzdělávací a školicí činnosti v rámci této třídy, pořádání festivalů, hudební produkce v rámci této třídy, služby pro oddech a rekreace, informace a zprostředkování možností rekreace, rozptýlení, zábavy, management turistických destinací, organizování kulturních nebo vzdělávacích výstav, organizování živých představení a vystoupení, pořádání divadelních představení, provozování kinosálů, koncertní síně, provozování muzeí, knihovny (půjčovny knih), pořádání diskoték, organizování a vedení kolokvií, konferencí, kongresů, symposií, informace o výchově a vzdělávání, školení, praktické cvičení, instruktážní výcvik, zkoušení, přezkoušení, dálkové studium, korespondenční kurzy, internátní školy, dětské jesle a školky, prázdninové tábory, náboženská výchova, pomoc a poradenství pro volbu povolání, vzdělávací a školicí činnosti v rámci této třídy, výstavní a galerijní činnost v rámci této třídy, provozování kasin a heren, provozování her on-line (z počítačové sítě), noční kluby, karaoke, výchovně-zábavné klubové služby, kluby zdraví, cirkusy, drezúra zvířat, provozování zoologických zahrad, půjčování filmů, umělecké a módní agentury, estrády, pořádání loterií, organizování plesů, plánování a organizování večírků a oslav, předprodej vstupenek, filmová tvorba, filmová studia, dabing, digitální zpracování obrazu, nahrávací studia, výroba rozhlasových a televizních programů, zpravodajské služby, obrazové zpravodajství, fotografování, půjčování a

pronájem divadelních a jiných dekorací včetně osvětlení, pronájem rozhlasových a televizních přijímačů, půjčování přenosných videokamer, vydávání knih, elektronické publikování (DTP), poskytování on-line elektronických publikací (bez možnosti stažení), vydávání elektronických knih a časopisů on-line, posunková řeč (tlumočení), překladatelské služby, pořádání a řízení pracovních setkání; (43) služby spojené s ubytováním, provozování penzionů, hotelů, hostelů, motelů, poradenství v oboru hotelnictví, poradenství v oboru gastronomie, zajišťování hotelových pobytů, pronájem apartmánů, sálů, salónek a jiných nebytových prostor obsažených v této třídě, poradenství v oboru provozování hotelů a gastronomických provozů.

(511) 32, 41, 43  
(210) O-479957

(111) **326621**  
(220) 12.10.2010  
(151) 08.08.2012  
(540)

**VITALITY  
KOMPLEX**

(730) **AGRO CS a.s.**, č. p. 265, Říkov, 55203, CZ  
(740) Mgr. David Müller, Filipova 2016/6, Praha 4, Chodov, 14800  
(510) (1) hnojiva rostlinného nebo živočišného původu, hnojiva - stimulanty růstu rostlin, substráty (bezzeminové rostlinné), zemina pro pěstování, chemické přípravky pro zkvalitnění půdy, půda - humus, přípravky pro hnojení, ledek, kompost, rašelina (hnojivo), mořidla na ochranu semen, vzácné zeminy, chemické přípravky pro zkvalitnění půdy; (5) přípravky na ochranu rostlin - insekticidy, fungicidy, herbicidy, pesticidy, chemické přípravky proti mšicím, chemické přípravky na hubení hmyzu, akaricidy, přípravky pro sterilizaci půdy, přípravky proti parazitům, chemické přípravky na hubení škodlivých zvířat - potkanů, myši, krys a škůdců; (31) osiva, travní směsi, kůra mulčovací, chovatelské a pěstitelské produkty, krmiva, kultura houbová na výsev (podhoubí), rostlinná semena, slaměný mulč (materiál na pokrytí povrchu půdy).  
(511) 1, 5, 31  
(210) O-480073

(111) **326622**  
(220) 30.11.2010  
(151) 08.08.2012  
(540)

**ČESTR**

(730) **Ambiente Franchise, s.r.o.**, U Krbu 3091/37, Praha 10 - Strašnice, 10000, CZ  
(740) Dana Lukajová, patentový zástupce, Voršilská 10, Praha 1, 11000  
(510) (32) alkoholické, nealkoholické, světlé, tmavé a další druhy piva v rámci této třídy, nízkoalkoholické pivo, pito, výtažky z chmele na výrobu piva, nealkoholické nápoje s vůní lihu, nealkoholické nápoje s vůní alkoholu, nealkoholické nápoje se stopovou příměsí etanolu, balená pitná voda, nealkoholické nápoje, minerálky, soda, stolové vody, šumivá voda, piva, nealkoholické nápoje syčené i nesyčené, včetně nápojů minerálních, šumivých, iontových a energetických, nápojové přípravky, stolní a minerální vody, diabetické a dietetické nápoje neléčebné, práškové

nealkoholické nápoje, práškové přípravky a příchutě pro výrobu nealkoholických nápojů a likérů, obohacené vitamínové nápoje a koncentráty, nealkoholické aperitivy, minerální vody, šumivé nápoje a jiné nápoje nealkoholické, aperitivy nealkoholické, koktejly (nealkoholické), nápoje (přípravky na výrobu), sladové pivo, tablety na přípravu šumivých nápojů, voda obsahující lithium, míchané nápoje připravované v restauraci; (41) plánování a organizování večírků, výchova, vzdělávání, zábava, sportovní a kulturní aktivity, pořádání seminářů, kurzů a sportovních soutěží, organizování vzdělávacích, zábavných, sportovních soutěží nebo soutěží krásy, pořádání sportovních závodů, tělesná výchova, provozování a pronájem sportovních zařízení, golfových hřišť, stadiónů, tenisových dvorců, plaveckých bazénů, gymnastický výcvik, půjčování sportovního nářadí, s výjimkou dopravních prostředků, vzdělávací a školicí činnosti v rámci této třídy, pořádání festivalů, hudební produkce v rámci této třídy, služby pro oddech a rekreace, informace a zprostředkování možností rekreace, rozptýlení, zábavy, management turistických destinací, organizování kulturních nebo vzdělávacích výstav, organizování živých představení a vystoupení, pořádání divadelních představení, provozování kinosálů, koncertní síně, provozování muzeí, knihovny (půjčovny knih), pořádání diskoték, organizování a vedení kolokvií, konferencí, kongresů, sympozií, informace o výchově a vzdělávání, školení, praktické cvičení, instruktážní výcvik, zkoušení, přezkoušení, dálkové studium, korespondenční kurzy, internátní školy, dětské jesle a školky, prázdninové tábory, náboženská výchova, pomoc a poradenství pro volbu povolání, vzdělávací a školicí činnosti v rámci této třídy, výstavní a galerijní činnost v rámci této třídy, provozování kasin a heren, provozování her on-line (z počítačové sítě), noční kluby, karaoke, výchovně-zábavné klubové služby, kluby zdraví, cirkusy, drezúra zvířat, provozování zoologických zahrad, půjčování filmů, umělecké a módní agentury, estrády, pořádání loterií, organizování plesů, plánování a organizování večírků a oslav, předprodej vstupenek, filmová tvorba, filmová studia, dabing, digitální zpracování obrazu, nahrávací studia, výroba rozhlasových a televizních programů, zpravodajské služby, obrazové zpravodajství, fotografování, půjčování a pronájem divadelních a jiných dekorací včetně osvětlení, pronájem rozhlasových a televizních přijímačů, půjčování přenosných videokamer, vydávání knih, elektronické publikování (DTP), poskytování on-line elektronických publikací (bez možnosti stažení), vydávání elektronických knih a časopisů on-line, posunková řeč (tlumočení), překladatelské služby, pořádání a řízení pracovních setkání; (43) služby spojené s ubytováním, provozování penzionů, hotelů, hostelů, motelů, poradenství v oboru hotelnictví, poradenství v oboru gastronomie, zajišťování hotelových pobytů, pronájem apartmánů, sálů, salónek a jiných nebytových prostor

obsažených v této třídě, poradenství v oboru provozování hotelů a gastronomických provozů.

(511) 32, 41, 43  
(210) O-481380

(111) **328103**  
(220) 15.11.2010  
(151) 31.10.2012  
(540)

**KOSMETIKA**  
&Wellness

(730) **Press21 s.r.o.**, Holečkova 103/31, Praha 5, Smíchov, 15000, CZ  
(510) (9) přístroje a nástroje vědecké, námořní, geodetické, fotografické, filmové, optické, přístroje pro vážení, měření, signalizaci, kontrolu (inspekci) a záchranu, přístroje a nástroje pro vedení, přepínání, přeměnu, akumulaci, regulaci nebo řízení elektrického proudu, přístroje pro záznam, převod, reprodukci zvuku nebo obrazu, automatické distributory a mechanismy pro přístroje a mince, zapisovací pokladny, počítačové stroje, přístroje pro zpracování informací a počítače, hasicí přístroje; (16) papír, lepenka a výrobky z těchto materiálů, které nejsou zařazeny do jiných tříd, s výjimkou tiskárenských výrobků, potřeby pro knižní vazby, papírenské zboží, lepidla pro papírenství nebo domácnost, materiál pro umělce, štětce, psací stroje a kancelářské potřeby (vyjímaje nábytek), plastické obaly (nezařazené do jiných tříd), tiskařské typy, štočky; (35) obchodní administrativa, kancelářské práce.  
(511) 9, 16, 35  
(210) O-481002

### Zániky ochranných známek uplynutím doby platnosti

Kapitola obsahuje údaje o ochranných známkách, které zanikly uplynutím doby platnosti podle ustanovení § 29 odst. 1 zákona č. 441/2003 Sb.

Číslo zápisu (111)	Číslo přihlášky (210)	Datum zániku (141)
167961	57057	01.03.2020
167962	57058	01.03.2020
168412	57049	01.03.2020
168443	57046	28.02.2020
169990	57042	28.02.2020
226457	152696	02.03.2020
226459	152698	02.03.2020
228940	152663	01.03.2020
229821	152591	28.02.2020
229822	152592	28.02.2020
231416	152689	02.03.2020
232270	152550	28.02.2020
232274	152664	01.03.2020
233148	152585	28.02.2020
233152	152598	29.02.2020
233162	152632	29.02.2020
233177	152709	02.03.2020
233180	152718	02.03.2020
233701	152588	28.02.2020

Číslo zápisu (111)	Číslo přihlášky (210)	Datum zániku (141)
233706	152656	01.03.2020
234836	152673	01.03.2020
234837	152674	01.03.2020
235589	152671	01.03.2020
237262	152631	29.02.2020
242850	152672	01.03.2020
244668	152572	28.02.2020
244670	152675	01.03.2020
312931	474717	01.03.2020
312932	474718	01.03.2020
312933	474719	01.03.2020
312934	474727	01.03.2020
312935	474767	02.03.2020
313055	474728	01.03.2020
313201	474740	02.03.2020
313204	474774	02.03.2020
313205	474775	02.03.2020
313355	474746	02.03.2020
313563	474747	02.03.2020

Číslo zápisu (111)	Číslo přihlášky (210)	Datum zániku (141)
313660	474741	02.03.2020
313661	474742	02.03.2020
313662	474765	02.03.2020
313663	474777	02.03.2020
313897	474744	02.03.2020
314028	474734	02.03.2020
314266	474713	01.03.2020
314267	474720	01.03.2020
314268	474733	02.03.2020
314401	474761	02.03.2020
314402	474762	02.03.2020
314527	474710	01.03.2020
314528	474779	02.03.2020
315933	474763	02.03.2020
316364	474750	02.03.2020
323769	474751	02.03.2020
328222	474731	01.03.2020

## Úpravy znění/vyobrazení ochranných známek a seznamu výrobků a služeb

Kapitola obsahuje údaje o ochranných známkách, u kterých na žádost vlastníka ochranné známky došlo v souladu s ustanovením § 27 zákona č.441/2003 Sb. k úpravě ve znění, vyobrazení nebo seznamu výrobků a služeb, pokud tato změna uvádí údaje v ochranné známce do souladu se skutečností, aniž by se tím ochranná známka zásadně změnila. Kapitola dále obsahuje údaje o ochranných známkách, jejichž zápis byl obnoven pouze pro některé z výrobků a služeb v souladu s ustanovením §29 zákona č. 441/2003 Sb.

(111) 375190  
(540)

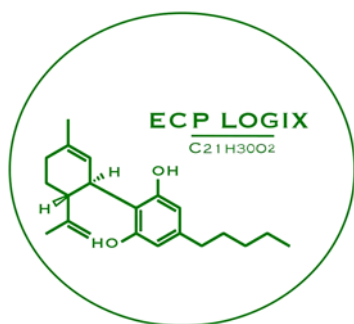

### Změny vlastníků ochranných známek

Kapitola obsahuje údaje o ochranných známkách, které byly převedeny nebo přešly ve smyslu ustanovení § 15 odst. 1, 2 a § 16 zákona č. 441/2003 Sb. na jiného vlastníka v rozsahu všech zapsaných výrobků nebo služeb.

Číslo zápisu (111)	Dřívější vlastník (770)	Nynější vlastník (730)	S účinností od (580)
171932	Jiří Černohorský, Ulrychova 3/2100, Praha 6, 16200, CZ	Ateliér VITRAJ s.r.o., Pod novým lesem 31/86, Praha 6, Veleslavín, 16200, CZ	23.09.2020
228712	Ing. Plouhar Jaroslav, Borová 775, Prachatice, 38301, CZ	Plus4U a.s., V kapslovně 2767/2, Praha 3, Žižkov, 13000, CZ	23.09.2020
326108	Zdebská Markéta MgA., Zborovská 4, Praha 5, 15000, CZ	Zdebská Markéta MgA., Pod Zvonařkou 2317/1, Praha 2, Vinohrady, 12000, CZ	29.09.2020
350492	Štekl Vladimír Mgr., Gorkého 54/4, Brno, 60200, CZ	DEGUSTARIUM Bavory s.r.o., U Mlýna 1552, Slavkov u Brna, 68401, CZ	23.09.2020
357089	Atoto.cz, s.r.o., Bořivojova 878/35, Praha 3, 13000, CZ	ATOTO Market s.r.o., Křížkova 148/34, Praha 8, Karlín, 18600, CZ	23.09.2020
362249	BK Style s.r.o., č.p. 163, Chodská Lhota, 34506, CZ	Kurek Martin, 163, Chodská Lhota, 34506, CZ	29.09.2020
364322	VLADYO INTERNATIONAL a.s., Krakovská 583/9, Praha 1, Nové Město, 11000, CZ	Pronexis Invest, a.s., U dubu 749/76, Praha 4, Braník, 14700, CZ	23.09.2020



### Změny v údajích o vlastnících ochranných známek

Kapitola obsahuje ochranné známky, u kterých byla v rejstříku ochranných známek vyznačena změna v údajích o vlastnících ve smyslu ustanovení § 27 odst. 2 a 7 zákona č. 441/2003 Sb.

Číslo zápisu (111)	Vlastník (730)	S účinností od (580)
164635	Severochema, družstvo pro chemickou výrobu, Liberec, Vilová 333/2, Liberec, Liberec X-Františkov, 46010, CZ	25.09.2020
164719	The Gillette Company LLC, One Gillette Park, Boston, 02127, MA, US	29.09.2020
169079	APPLE INC., One Apple Park Way, 95014 CUPERTINO, CA, US	23.09.2020
169080	APPLE INC., One Apple Park Way, 95014 CUPERTINO, CA, US	23.09.2020
169081	APPLE INC., One Apple Park Way, 95014 CUPERTINO, CA, US	23.09.2020
169082	APPLE INC., One Apple Park Way, 95014 CUPERTINO, CA, US	23.09.2020
169309	Severochema, družstvo pro chemickou výrobu, Liberec, Vilová 333/2, Liberec, Liberec X-Františkov, 46010, CZ	25.09.2020
169701	APPLE INC., One Apple Park Way, 95014 CUPERTINO, CA, US	23.09.2020
170528	MIS Quality Management Corp., 7 World Trade Center, 250 Greenwich Street, New York, 10007, NY, US	29.09.2020
171094	NAF, a.s., Bucharova 194, Vrchlabí, Hořejší Vrchlabí, 54302, CZ	23.09.2020
172023	Kypta Vratislav, Ke střílně 331, Zruč - Senec, 33008, CZ	29.09.2020
234533	The Gillette Company LLC, One Gillette Park, Boston, 02127, MA, US	29.09.2020
237877	Geodézie On Line, spol. s r.o., Moskevská 13, Česká Lípa, 47001, CZ	25.09.2020
238613	Kentucky Fried Chicken International Holdings LLC, 7100 Corporate Drive, Plano, TX 75024, TX, US	25.09.2020
238878	Betz s.r.o., třída Vítězství 68/4, Mariánské Lázně, Hammíky, 35301, CZ	23.09.2020
240420	INOS Zličín, a.s., Strojírenská 411/11, Praha 5, Zličín, 15521, CZ	23.09.2020
241462	WAPRO spol. s r.o., Rumunská 1361/27, Prostějov, 79601, CZ	23.09.2020
244968	Jelínek Štěpán, Palackého 504, Opočno, 51773, CZ	23.09.2020
245644	PARIO s.r.o., Denisovo náměstí 791/1a, Hradec Králové, Kukleny, 50004, CZ	24.09.2020
315636	DUDÁK - Měšťanský pivovar Strakonice, a.s., Podskalská 324, Strakonice, Strakonice I, 38601, CZ	25.09.2020
316522	Intergraph Corporation, 305 Intergraph Way, Madison, 35758, AL, US	23.09.2020
316907	Viking Mašek, a.s., Na Maninách 1620/6, Praha 7, Holešovice, 17000, CZ	29.09.2020
317282	Vinacz, spol. s r.o., Vinařská 882, Dolní Bojanovice, 69617, CZ	29.09.2020
317529	Severochema, družstvo pro chemickou výrobu, Liberec, Vilová 333/2, Liberec, Liberec X-Františkov, 46010, CZ	25.09.2020
318081	Herbacos Recordati s.r.o., Štrossova 239, Pardubice, Bílé Předměstí, 53003, CZ	25.09.2020
318188	TART, s.r.o., Vinohradská 366/91, Brno, Černovice, 61800, CZ	23.09.2020
318189	TART, s.r.o., Vinohradská 366/91, Brno, Černovice, 61800, CZ	23.09.2020
318190	TART, s.r.o., Vinohradská 366/91, Brno, Černovice, 61800, CZ	23.09.2020
318653	inPHARM spol. s r.o., Kopčianská 8/A, Bratislava, 85101, SK	29.09.2020
318759	Seznam.cz, a.s., Radlická 3294/10, Praha 5, Smíchov, 15000, CZ	25.09.2020
319100	FORTUNA GAME a.s., Italská 2584/69, Praha 2, 12000, CZ	29.09.2020
319155	Press21 s.r.o., Holečkova 103/31, Praha 5, Smíchov, 15000, CZ	24.09.2020
319308	Český svaz ochránců přírody, Michelská 48/5, Praha 4, Míchle, 14000, CZ	23.09.2020
319326	VIZUALIZACE s.r.o., Mírové nám. 9, Ústí nad Orlicí, 56201, CZ	29.09.2020
319841	FinConsulting Czech Republic, s.r.o., Skalecká 357/17, Praha 7, Holešovice, 17000, CZ	29.09.2020
320569	CIRQUEON, z.ú., Vlastislavova 603/11, Praha 4, Nusle, 14000, CZ	24.09.2020
321223	JUKO petfood s.r.o., č. p. 279, Vážany nad Litavou, 68401, CZ	29.09.2020
321637	Šindler Radim, Starokoblovská 389/14, Ostrava, Koblov, 71100, CZ	29.09.2020
322895	MIS Quality Management Corp., 7 World Trade Center, 250 Greenwich Street, New York, 10007, NY, US	29.09.2020
324302	Institút regionálných informácií, s.r.o., Chládkova 898/2, Brno, Žabovřesky, 61600, CZ	23.09.2020
326621	AGRO CS a.s., č. p. 265, Říkov, 55203, CZ	23.09.2020
328103	Press21 s.r.o., Holečkova 103/31, Praha 5, Smíchov, 15000, CZ	24.09.2020
339535	UBC s.r.o., Mělnická 87, Bořanovice, Pakoměřice, 25065, CZ	23.09.2020
344651	Nemocnice TGM Hodonín, příspěvková organizace, Purkyňova 2731/11, Hodonín, 69501, CZ	23.09.2020
345434	GUBI computer systems s.r.o., 17. listopadu 555/17, Šumperk, 78701, CZ	23.09.2020
345922	UNIQUE CR s.r.o., Dopravní 711, Liberec, Liberec XXX-Vratislavice nad Nisou, 46311, CZ	23.09.2020
353933	UNIQUE CR s.r.o., Dopravní 711, Liberec, Liberec XXX-Vratislavice nad Nisou, 46311, CZ	23.09.2020
353934	UNIQUE CR s.r.o., Dopravní 711, Liberec, Liberec XXX-Vratislavice nad Nisou, 46311, CZ	23.09.2020
375999	Progresin Smart s.r.o., Husitská 3111/11, Šumperk, 78701, CZ	25.09.2020



### Ostatní rozhodné údaje a úřední opravy

Kapitola zahrnuje zejména přetřídění seznamu výrobků a služeb v návaznosti na mezinárodní zápis, opravu chyb ve formulaci, přepisů a zjevných nesprávností za účelem uvedení do souladu se skutečností. V této kapitole jsou zveřejňovány jen takové údaje, které nemohou být zveřejněny spolu se zveřejněním přihlášky nebo se zápisem ochranné známky. Dále kapitola obsahuje důležitá úřední sdělení.

(97) **EP 2828437**  
Evropský patent č. 2828437, jehož zánik byl publikován dne 23.9.2020 ve Věstníku č. 39/2020, zůstává nadále v platnosti.

---