

Číselné INID kódy pro označování bibliografických dat technických řešení

INID Codes for the identification of bibliographic data of technical solutions

(Standard WIPO ST. 9 a ST. 80)

(11)	číslo patentu/zápisu/osvědčení	(11)	Number of the patent/registration/certification
(15)	datum zápisu průmyslového vzoru	(15)	Industrial design registration date
(21)	číslo přihlášky/žádosti	(21)	Application number
(22)	datum podání přihlášky/žádosti	(22)	Date of application filling
(23)	údaje o výstavní prioritě	(23)	Exhibition priority data
(28)	počet průmyslových vzorů	(28)	Number of industrial designs included in the application
(31)	číslo prioritní přihlášky	(31)	Number of priority application
(32)	datum podání prioritní přihlášky	(32)	Filing date of priority application
(33)	země priority	(33)	Priority country
(40)	datum zveřejnění přihlášky vynálezu	(40)	Date of publication of patent application
(45)	datum zveřejnění zapsaného průmyslového vzoru	(45)	Publication date of the registered industrial design
(47)	datum zveřejnění udělení patentu a zápisu užitého vzoru, datum zápisu užitého vzoru, datum oznámení udělení evropského patentu v Evropském patentovém věstníku	(47)	Publication date of patent granting and publication date of utility model registration, registration date of utility model, publication date of European patent granting in the European patent bulletin
(51)	mezinárodní patentové třídění/Locarnské třídění průmyslových vzorů	(51)	International Patent Classification/ Locarno Classification for Industrial Designs
(54)	Název	(54)	Title
(55)	vyobrazení průmyslového vzoru	(55)	Reproduction of the industrial design
(57)	Anotace	(57)	Abstract
(68)	číslo základního patentu	(68)	Number of the basic patent
(71)	označení přihlašovatele/žadatele	(71)	Applicant
(72)	označení původce	(72)	Inventor
(73)	označení majitele/vlastníka	(73)	Owner
(74)	označení zástupce	(74)	Attorney's name and address
(86)	číslo mezinárodní přihlášky	(86)	International application number
(87)	číslo mezinárodního zveřejnění	(87)	International publication number
(92)	datum a číslo první registrace přípravku pro Českou republiku	(92)	Date and number(s) of the first authorization to market the product in the CZ
(93)	datum, číslo a země první registrace přípravku v rámci Společenství	(93)	Date, number(s) and country of the first authorization to market the product in the EEC
(94)	doba platnosti osvědčení	(94)	Term of certification validity
(95)	označení a typ přípravku	(95)	Name of the product and product type
(96)	datum podání a číslo evropské patentové přihlášky	(96)	European patent application filling date and number
(97)	datum zveřejnění a číslo zveřejnění evropské patentové přihlášky v Evropském patentovém věstníku	(97)	European patent application publication date and publication number in the European patent bulletin

Číselné INID kódy pro označování bibliografických dat ochranných známek

INID codes and minimum required for the identification of bibliographic data relating to marks

(Standard WIPO ST.60)

(111)	Číslo zápisu ochranné známky (registrace)	(111)	Number of registration
(151)	Datum zápisu ochranné známky	(151)	Date of the registration
(210)	Číslo přihlášky ochranné známky (spisu)	(210)	Number of the application
(220)	Datum podání přihlášky	(220)	Date of filing of the application
(320)	Datum vzniku práva přednosti	(320)	Date of the first application
(442)	Datum zveřejnění přihlášky po průzkumu	(442)	Date of the publication of the examined application
(450)	Datum zveřejnění zápisu ochranné známky ve Věstníku	(450)	Date of publication of the registration
(510)	Seznam výrobků a služeb	(510)	List of goods and/or services
(511)	Číslo třídy výrobků a služeb	(511)	Number of the class of goods and/or services
(526)	Omezení rozsahu ochrany o prvek	(526)	Disclaimer
(540)	Znění nebo vyobrazení ochranné známky	(540)	Reproduction of the mark
(551)	Kolektivní ochranná známka	(551)	Collective mark
(554)	Prostorová ochranná známka	(554)	Three-dimensional mark
(558)	Ochranná známka tvořená pouze barvou nebo kombinací barev	(558)	Mark consisting exclusively of one or several colours
(580)	Datum zápisu jakékoliv transakce v souvislosti s přihláškou nebo zápisem ochranné známky do rejstříku, např. změna majitele, změna jména nebo adresy, vzdání se práv k ochranné známce atd. (účinnost)	(580)	Date of recording of any kind of transaction in respect of applications or registrations (e.g. change in ownership, change in name or address, renunciation, termination of protection)
(591)	Údaje o barevnosti ochranné známky	(591)	Information concerning colour claimed
(730)	Přihlašovatel/vlastník ochranné známky	(730)	The applicant or the holder of the mark
(740)	Zástupce	(740)	Name and address of the representative
(770)	Jméno a adresa dřívějšího přihlašovatele nebo vlastníka (v případě změny vlastnictví)	(770)	Name and address of the previous applicant or holder (in case of change in ownership)
(791)	Jméno a adresa nabyvatele licence	(791)	Name and address of the licensee
(793)	Podmínky a omezení licence	(793)	Indication of conditions and/or restrictions under the license
(800)	Mezinárodní zápis ochranné známky	(800)	International registration

Kódy pro kódování záhlaví oznámení publikovaných ve Věstníku

(Standard WIPO ST. 17)

BB9A	zveřejněné přihlášky vynálezů	MK1K	zánik užitého vzoru uplynutím doby platnosti
FG1K	zapsané užité vzory	MK4A	zánik patentů uplynutím doby platnosti
FG4A	udělené patenty	MK4F	zánik autorských osvědčení uplynutím doby platnosti
FG4Q	zapsané průmyslové vzory	MK4Q	zánik průmyslového vzoru uplynutím doby ochrany
LD3K	částečný výmaz užitého vzoru	MM4A	zánik patentů pro nezaplacení ročních poplatků
LD4Q	částečný výmaz průmyslového vzoru	MM4F	zánik autorských osvědčení pro nezaplacení ročních poplatků
MA4A	zánik patentu vzdáním se	ND1K	prodloužení platnosti užitého vzoru
MA4F	zánik autorských osvědčení vzdáním se	ND4Q	obnova doby ochrany průmyslového vzoru
MC3K	výmaz užitého vzoru	PA4A	změna autorského osvědčení na patent
MC4A	zrušení patentu	PC9A	změna dispozičního práva k vynálezu
MC4F	zrušení autorského osvědčení	PD1K	převod práv a ostatní změny majitelů užitého vzoru
MC4Q	výmaz průmyslového vzoru	PD4A	převod práv a ostatní změny majitelů patentů
MH1K	zánik užitého vzoru vzdáním se	PD4Q	převod práv a ostatní změny vlastníků průmyslových vzorů
MH4A	částečné zrušení patentu	QA9A	nabídka licence
MH4F	částečné zrušení autorského osvědčení	SB4A	zapsané patenty do rejstříku po odtajnění
MH4Q	zánik průmyslového vzoru vzdáním se	SB4F	zapsaná autorská osvědčení do rejstříku po odtajnění

Opravy Změny Různé

Opravy u přihlášek vynálezů s žádostí o udělení patentu

HA9A	jmenování vynálezce		
HB9A	oprava jmen	HG9A	oprava chyb v třídění
HC9A	změna jmen	HH9A	oprava nebo změna všeobecně
HD9A	oprava adres	HK9A	tiskové chyby v úředních věstnicích
HE9A	změna adres		
HF9A	oprava dat		

Opravy ochranných dokumentů

Patenty	autorská osvědčení	užité vzory	průmyslové vzory	
TA4A	TA4F	TA1K	TA4Q	jmenování vynálezce
TB4A	TB4F	TB1K	TB4Q	oprava jmen
TC4A	TC4F	TC1K	TC4Q	změna jmen
TD4A	TD4F	TD1K	TD4Q	oprava adres
TE4A	TE4F	TE1K	TE4Q	změna adres
TF4A	TF4F	TF1K	TF4Q	oprava dat
TG4A	TG4F	TG1K	TG4Q	oprava chyb v třídění
TH4A	TH4F	TH1K	TH4Q	oprava nebo změna všeobecně
TK9A	TK9F	TK1K	TK4Q	tiskové chyby v úřed. věstnicích

Kódy pro označování zemí a mezinárodních organizací použité ve věstníku

CH	Švýcarsko
CN	Čína
CY	Kypr
CZ	Česká republika
DE	Spolková republika Německo
ES	Španělsko
FR	Francie
GB	Velká Británie
GR	Řecko
HU	Maďarsko
IE	Irsko
JP	Japonsko
KR	Korejská republika
NL	Nizozemsko
SK	Slovensko
TR	Turecko
US	Spojené státy americké
ZA	Jižní Afrika

Kódy pro označování států USA použité ve věstníku

CA	California
CT	Connecticut
DE	Delaware
IL	Illinois
IN	Indiana
MI	Michigan
NJ	New Jersey
NY	New York
WI	Wisconsin

BB9A

Zveřejněné přihlášky vynálezů - přehled podle čísel přihlášek

Dále uvedené přihlášky vynálezů byly zveřejněny dnem, uvedeným ve Věstníku podle zákona č. 527/1990 Sb., o vynálezech a zlepšovacích návrzích, ve znění pozdějších předpisů, a jsou k dispozici v patentové knihovně Úřadu průmyslového vlastnictví, Antonína Čermáka 2a, 160 68, Praha 6.

(21)	(51)	(21)	(51)
2019-88	B 60 N 3/00 (2006.01)	2019-171	G 09 B 29/10 (2006.01)
2019-161	G 01 F 1/66 (2006.01)	2019-254	B 60 R 13/02 (2006.01)
2019-164	A 47 B 73/00 (2006.01)	2019-308	A 63 B 69/20 (2006.01)
2019-168	A 61 K 31/58 (2006.01)	2019-382	B 60 T 1/14 (2006.01)
2019-169	B 61 F 5/00 (2006.01)	2019-384	A 01 B 51/02 (2006.01)
2019-170	B 25 J 15/00 (2006.01)		

Zveřejněné přihlášky vynálezů - řazené podle MPT

- (51) **A01B 51/02** (2006.01)
A01B 45/00 (2006.01)
A01D 34/86 (2006.01)
A01D 34/64 (2006.01)
E01H 5/09 (2006.01)
A01B 49/04 (2006.01)
A01D 42/08 (2006.01)
A01D 42/04 (2006.01)
B62D 51/06 (2006.01)

- (21) **2019-384**
(71) Milatová Markéta, Frýdlant nad Ostravicí, CZ
(72) Milatová Markéta, Frýdlant nad Ostravicí, CZ

(54) **Jednonápravové zařízení**

- (22) 18.06.2019
(57) Jednonápravové zařízení (1) má motor (2), kola (3), řídicí jednotku (4), hydraulický válec (8), konzole (10), rám (11) a jsou k němu připojitelná dvě přídavná pracovní zařízení (5) s pojezdovými válci (9). Přídavná pracovní zařízení (5) jsou na jednonápravovém zařízení (1) uložena prostřednictvím kyvných ramen (6) a jsou přesazena vzhledem k podélné svislé rovině (P) jednonápravového zařízení (1). Tím se alespoň jedno kolo (3) jednonápravového zařízení (1) nachází mimo přídavným pracovním zařízením (5) upravovanou plochu. Jedno přídavné pracovní zařízení (5) je uspořádáno vpředu a druhé vzadu. Kyvná ramena (6) jsou uložena výkyvně na rámu (11) jednonápravového zařízení (1) a na přilehlých koncích opatřena spolu zabírajícími ozubenými segmenty (7). Alespoň jedno kyvné rameno (6) je pomocí hydraulického válce (8) propojeno k rámu (11).

- (74) HM PARTNERS s.r.o., Ing. Zdeněk Michálek, Štefánikova 1163/12, Kopřivnice, 74221

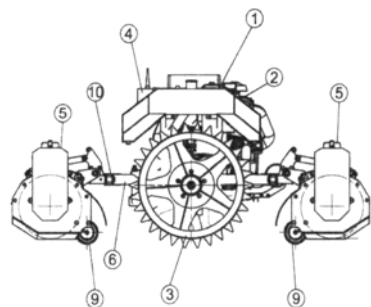

- (51) **A47B 73/00** (2006.01)
A47F 7/28 (2006.01)

- (21) **2019-164**
(71) Růžička Pavel, Kladno 3, CZ
(72) Růžička Pavel, Kladno 3, CZ
(54) **Držák pro horizontální uložení lahví**
(22) 20.03.2019
(57) Stojan pro horizontální uložení lahví, zejména lahví na víno, sestává ze směrem vzhůru zalomeného stojanu (1), v jehož vzhůru zalomené části je

vytvořen alespoň jeden průchozí otvor (2) pro vodorovné zasunutí hrdla lahve. V průchozím otvoru (2) je umístěna dvojice upínacích čelistí (4,5) lahvového hrdla, tvořená spodní upínací čelistí (4) a proti ní uspořádanou horní upínací čelistí (5), přičemž alespoň jedna z těchto upínacích čelistí (4,5) je opatřena seřizovacím mechanismem (6) jejich vzájemné polohy, uloženým v tělese stojanu (1).

- (74) Ing. Vladimír Belfín, patentový zástupce, Litovická 305, Hostivice, 25301

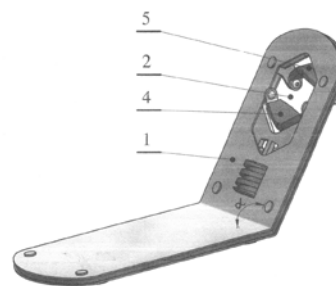

- (51) **A61K 31/58** (2006.01)
A61K 47/38 (2006.01)
A61K 47/10 (2017.01)

- (21) **2019-168**
(71) Zentiva, k.s., Praha 10, Dolní Měcholupy, CZ
(72) Žvátora Pavel, Praha 9, Černý Most, CZ
Beránek Josef, Praha 6, Bubeneč, CZ
Černá Igor, Praha 6, Břevnov, CZ
Boleslavská Tereza, Praha 5, Smíchov, CZ
Vogl Aleš, Praha 4, Podolí, CZ
Bosák Jan, Praha 10, Hostivař, CZ

(54) **Farmaceutická kompozice obsahující abirateron acetát**

- (22) 20.03.2019
(57) Řešení se týká farmaceutických kompozic pro okamžité uvolňování léčiva, které obsahují amorfni nebo převážně amorfni abirateron acetát nebo sůl abirateron acetátu, s vyšší rozpustností a biodostupností než originální léková forma obsahující krystalický abirateron acetát. Zlepšení rozpustnosti bylo prokázáno v in-vitro experimentu a in-vivo na krysích modelech bylo prokázáno zlepšení biodostupnosti.

- (74) HARBER IP s.r.o., Dukelských hrdinů 567/52, Praha 7, Holešovice, 17000

- (51) **A63B 69/20** (2006.01)
A63B 69/28 (2006.01)
G01L 5/00 (2006.01)

- (21) **2019-308**
(71) Hayashi. cz s.r.o., Praha 5, Stodůlky, CZ
(72) Sobotka Miroslav, Praha 5, Stodůlky, CZ
(54) **Boxerský pytel s měkkým jádrem**
(22) 17.05.2019

(57) Boxerský pytel s měkkým jádrem je tvořený vnějším obalem a výplní, přičemž výplň je tvořena měkkým stabilním jádrem, které sestává z páteře (1), která je na obou koncích usazena do válcových základen (2), přičemž toto měkké a stabilní jádro je ve vnějším obalu (4) obsypáno pružnou drtí (3), přičemž na horní a / nebo na spodní straně vnějšího obalu (4) je přichycen nejméně jeden popruh (5) pro uchycení boxovacího pytle, přičemž nejméně jeden popruh (5) je připevněn z vnitřní strany vnějšího obalu (4) a boxerský pytel s měkkým jádrem je opatřen uzavíratelným víkem (6). Ve výhodném provedení je v měkkém a stabilním jádru uspořádán senzor otřesu.

(74) Loskotová & partneři, patentová a známková kancelář, Ing. Jarmila Loskotová, patentový zástupce, K Závětinám 727, Praha 5, Řeporyje, 15500

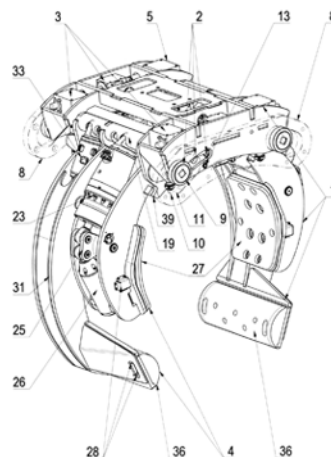
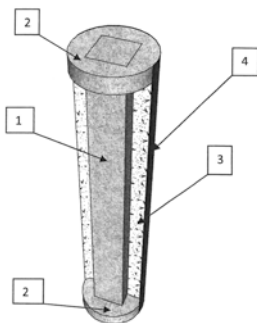

(51) **B25J 15/00** (2006.01)
B25J 15/08 (2006.01)
B66C 1/42 (2006.01)
B65G 7/12 (2006.01)
G21C 19/32 (2006.01)

(21) **2019-170**

(71) ROBOTSYSTEM, s.r.o., Ostrava, Moravská Ostrava, CZ
MORA VSKÝ VÝZKUM, s.r.o., Ostrava, Moravská Ostrava, CZ

(72) Halada Pavel, Havířov, Město, CZ
Polák Daniel Ing., Ph.D., Ostrava, Heřmanice, CZ
Mrůzek Pavel Ing., Horní Bludovice, CZ
Svoboda Tomáš Ing., Jistebník, CZ

(54) **Monoblok duálního efektoru ukládání vyhořelého jaderného paliva s regulací uchopovací síly**

(22) 21.03.2019

(57) Monoblok (1) je tvořen systémem (2) pootáčení, systémem (3) zvedání a systémem (4) uchopování. Celé zařízení má společný rám (5) monobloku. Systém (2) pootáčení se skládá z lineárních aktuátorů (6) kyvně uložených v rámu (5) monobloku a v rámu (8) ukládacího zařízení. Kladky (9) pevně vetknuté do rámu (5) monobloku se odvalují v oválných vybráních (10) rámu (8) ukládacího zařízení. V bočnici rámu (5) monobloku je umístěn indukční referenční senzor (13). Systém (3) zvedání je součástí rámu (5) monobloku, kdy jeho stěžejním prvkem je rotační pohon (14) s oboustranným vývodem a navazujícími spojovacími hřídeli (15) pohánějícími rozvodové převodovky (16) s oboustrannými vývody, na které navazují spojkové hřídele (15) na koncích s převodovkami (17). V žebrech rámu (5) monobloku je zabudován indukční referenční senzor (13). Nosným tělesem systému (4) uchopování je rám (19) kleštín, ve kterém jsou kyvně uloženy kleštiny (21) ukládacího obalového souboru a kleštiny (31) bentonitového lože, přičemž kleštiny (21) jsou poháněny lineárním aktuátorem (23) silovým a kleštiny (31) bentonitového lože jsou poháněny kompenzačním lineárním aktuátorem (33).

(51) **B60N 3/00** (2006.01)
B64D 11/06 (2006.01)

(21) **2019-88**

(71) IDEA AIR s.r.o., Fryčovice, CZ

(72) Boruta Ivan, Kunčice pod Ondřejníkem, CZ

(54) **Posuvný stolek s aretačním mechanismem a letecké sedadlo s tímto stolem**

(22) 14.02.2019

(57) Posuvný stolek s aretačním mechanismem zahrnuje desku (1) stolku, posuvný profil (2) připevněný k desce (1) stolku, nosný profil (3) uzpůsobený pro vložení do posuvného profilu (2) a konstrukci (4) pro připojení k sedadlu, na kterou je připevněn nosný profil (3), a aretační mechanismus (5). Deska (1) stolku má první polohu a druhou polohu, kdy v první poloze se deska (1) stolku nachází v kratší vzdálenosti od konstrukce (4) pro připojení k sedadlu než ve druhé poloze. Nosný profil (3) obsahuje dutinu (6) nosného profilu, přičemž dutina (6) nosného profilu obsahuje aretační mechanismus (5) zahrnující první stranu (9) aretačního mechanismu, druhou stranu (10) aretačního mechanismu a pružný prvek (11). První strana (9) aretačního mechanismu obsahuje první zarážku (7), druhá strana (10) aretačního mechanismu se opírá o nosný profil (3), pružný prvek (11) se nachází mezi první stranou (9) aretačního mechanismu a druhou stranou (10) aretačního mechanismu a pružný prvek (11) je spojen s první stranou (9) aretačního mechanismu a s druhou stranou (10) aretačního mechanismu. Deska (1) stolku obsahuje dutinu stolku, dutina stolku obsahuje posuvný profil (2) a posuvný profil (2) obsahuje první otvor (8). Letecké sedadlo zahrnuje sedací díl a zádový opěrný díl, které jsou propojené se základním rámem leteckého sedadla, přičemž k základnímu rámu leteckého sedadla je připojena konstrukce pro připojení posuvného stolku k sedadlu. Letecké sedadlo pak dále zahrnuje shora definovaný posuvný stolek s aretačním mechanismem.

(74) PatentEnter s.r.o., Koliště 1965/13a, Brno, Černá Pole, 60200

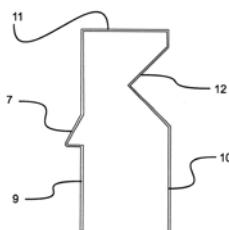
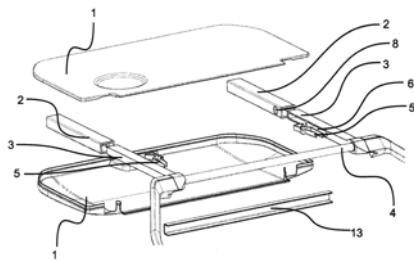

(51) **B60R 13/02** (2006.01)
B60R 13/04 (2006.01)

(21) **2019-254**

(71) ŠKODA AUTO a.s., Mladá Boleslav, Mladá Boleslav II, CZ

(72) Paldus Petr, Rumburk, CZ

Švejda Jakub, Mladá Boleslav, CZ

(54) **Dekorační lišta**

(22) 24.04.2019

(57) Dekorační lišta zahrnuje dekoraci díl (1) z transparentního materiálu, difuzor (3) a světelný zdroj. Dekorační díl (1) má plný průřez trojúhelníkového tvaru se spodní plochou (8), zadní plochou (9) a přední plochou (10). Zadní plocha (9) a spodní plocha (8) dekoraci dílu (1) jsou vůči sobě uspořádány pod úhlem menším než 90°. Alespoň část spodní plochy (8) má prolamovaný povrch (2). Alespoň na část zadní plochy (9) dekoraci dílu (1) dosedá difuzor (3), za kterým je uspořádán světelný zdroj.

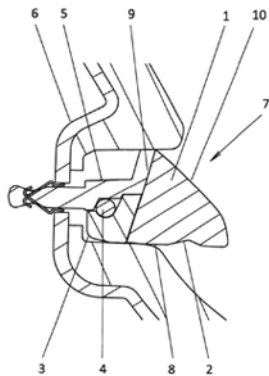

(51) **B60T 1/14** (2006.01)
B60T 17/18 (2006.01)
B60T 7/12 (2006.01)

(21) **2019-382**

(71) Rous Karel, Hvozdec, CZ

(72) Rous Karel, Hvozdec, CZ

(54) **Krizová brzda a krizový brzdny systém vozidel pozemního provozu tuto brzdu obsahující**

(22) 18.06.2019

(57) Krizová brzda (1) je datově propojená s řídicí jednotkou (2) automobilu, přičemž obsahuje brzdny segment (5), propojený se spodní částí vozidla pomocí výsuvného pohonu (6), umožňujícího po přijetí brzdneho impulsu vyslaného z řídicí jednotky (2) automobilu přitlačit brzdny segment (5) do kontaktu s vozovkou. Krizová brzda (1) je provedena jako otočná, na ploše paralelní s vozovkou. Brzdny segment (5) je s vozem propojen přes nosné těleso (9), které je prostřednictvím hřídele otáčivě propojeno s pohonem (11) rotace, který je pevně spojen s vozidlem.

(74) Kania, Sedlák, Smola, s.r.o., Mendlovo náměstí 907/1a, Brno, Staré Brno, 60300

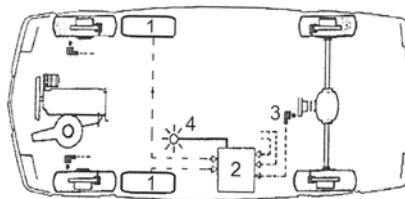

(51) **B61F 5/00** (2006.01)

B60B 33/00 (2006.01)

B61B 13/00 (2006.01)

E21F 13/00 (2006.01)

(21) **2019-169**

(71) ROBOTSYSTEM, s.r.o., Ostrava, Moravská Ostrava, CZ

MORAVSKÝ VÝZKUM, s.r.o., Ostrava, Moravská Ostrava, CZ

(72) Polák Daniel Ing., Ph.D., Ostrava, Heřmanice, CZ

Kopec Petr Ing., Ph.D., Rychvald, CZ

(54) **Otočná kolová jednotka těžkého provedení**

(22) 21.03.2019

(57) Otočná kolová jednotka (1) je tvořena rámem (3), do něhož je pevně vložen kompaktní trakční pohon (4) složený z rotačního motoru (5) trakce s brzdou, pevně osově propojeného s trakční převodovkou (6). Její otočná příruba je pevně spojena s nosným pouzdem (7), se kterým je pevně torzně propojena kolová obruč (8). V rámu (3) mimo osu je vertikálně uložen pohon (10) natáčení tvořený rotačním motorem (11) natáčení s brzdou, pevně propojeným s převodovkou (12) natáčení s pastorkem. Pastorek zabírá do ozubené obruče (13) pevně propojené s vnějším kroužkem ložiskové otoče (14), který je pevně připojen s připojovací mezideskou (15) k rámu (2) trakčního zařízení. Mezideska (15) je osazena senzorem (17) přítomnosti indikačního lemu (16) umístěného na obvodu rámu (3). Nos (18) mezidesky (15) limituje pohyb půlkruhového segmentu (19). Rám (3) je osazen rozvody (20) zakončenými konektorem (21), na něž navazuje krk (22) propojený s konektorem (21') umístěným na rámu (2).

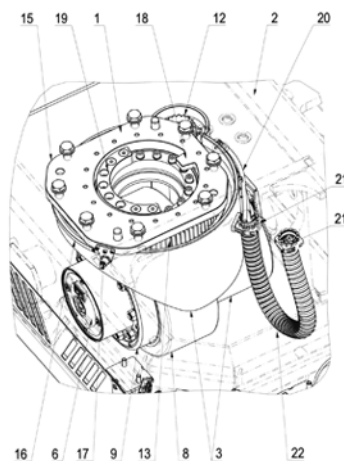

(51) **G01F 1/66** (2006.01)

(21) **2019-161**

(71) Mikan Jaroslav Ing., Řestoky, CZ

(72) Mikan Jaroslav Ing., Řestoky, CZ

Mikan Martin Ing., Řestoky, CZ

(54) **Ultrazvukový kompaktní průtokoměr, zejména pro plyn**

(22) 16.03.2019

(57) Ultrazvukový kompaktní průtokoměr, zejména pro plyn je tvořen tělesem (1) ve tvaru n-stěny, kde n je 6 až 24 s třemi nebo čtyřmi podélnými kruhovými otvory (2-5). Osa tělesa (1) je v kolmém směru na osu plynového potrubí. Stavební délka tělesa (1) je typizovaná dle délky mechanických plynoměrů. Průtokoměr obsahuje dva nebo tři usměrňovací segmenty (7, 8, 9), které slouží k vedení průtoku mezi jednotlivými podélnými kruhovými otvory (2-5), v nichž jsou umístěny alespoň dvě ultrazvukové sondy (14). Boční kryty (12, 13) uzavírají těleso (1) ze stran.

(74) Ing. Václav Kratochvíl, Husníkova 2086/22, Praha 5, Stodůlky, 15800

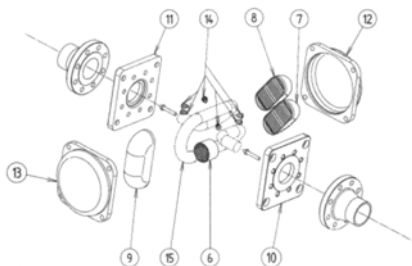

(51) **G09B 29/10** (2006.01)
G03C 9/08 (2006.01)
A63F 9/10 (2006.01)

(21) **2019-171**

(71) Prášilová Helena Mgr., Jičín, Nové Město, CZ
Prášil Jan Ing., Jičín, Nové Město, CZ
Prášil Ondřej Bc., Praha 7, CZ

(72) Prášilová Helena Mgr., Jičín, Nové Město, CZ

Prášil Jan Ing., Jičín, Nové Město, CZ

Prášil Ondřej Bc., Praha 7, CZ

(54) **Pomůcka pro výuku čtení výškopisu v mapách využívající lentikulární fólii a formu skládanky**

(22) 21.03.2019

(57) Pomůcka pro výuku čtení výškopisných čárových a plošných značek v kartografii sestává ze dvou stejně velkých mapových částí položených na sebe. První část – podkladová je 2D neprůhledná mapa určitého prostoru, měřítko a kartografického obsahu s výškopisem vyjádřeným čárovou značkou a druhá část, která je umístěná na podklad, je průhledná, zdánlivě 3D mapa zpracovaná lentikulární technologií s prostorovým efektem s tímž prostorem, tímž kartografickým obsahem a výškopisem vyjádřeným plošnou značkou. Tato zdánlivě 3D lentikulární průhledná mapa je rozřezána na určitý počet dílků, které jsou určeny k rozhození do všech stran tak, že dílky zcela opustí prostor 2D mapy, aby následně ten, který studuje, skládal jednotlivé 3D průhledné dílky tak, že je klade na to místo v podkladové neprůhledné 2D mapě, které odpovídá příslušnému obsahu, až je nakonec složena celá průhledná mapa, která umožňuje studujícímu vnímat v jednom okamžiku reliéf 3D mapy s plošnou značkou a zároveň vnímat v průhledu reliéf 2D mapy s čárovou značkou.

(74) Mgr. Helena Prášilová, Přátelství 519, Jičín, Nové Město, 50601

Zveřejněné přihlášky vynálezů - přehled podle třídících znaků

(51)		(21)		(51)		(21)
A 01 B 45/00	(2006.01)	2019-384		B 60 R 13/04	(2006.01)	2019-254
A 01 B 49/04	(2006.01)	2019-384		B 60 T 7/12	(2006.01)	2019-382
A 01 D 34/64	(2006.01)	2019-384		B 60 T 17/18	(2006.01)	2019-382
A 01 D 34/86	(2006.01)	2019-384		B 61 B 13/00	(2006.01)	2019-169
A 01 D 42/04	(2006.01)	2019-384		B 62 D 51/06	(2006.01)	2019-384
A 01 D 42/08	(2006.01)	2019-384		B 64 D 11/06	(2006.01)	2019-88
A 47 F 7/28	(2006.01)	2019-164		B 65 G 7/12	(2006.01)	2019-170
A 61 K 47/10	(2017.01)	2019-168		B 66 C 1/42	(2006.01)	2019-170
A 61 K 47/38	(2006.01)	2019-168		E 01 H 5/09	(2006.01)	2019-384
A 63 B 69/28	(2006.01)	2019-308		E 21 F 13/00	(2006.01)	2019-169
A 63 F 9/10	(2006.01)	2019-171		G 01 L 5/00	(2006.01)	2019-308
B 25 J 15/08	(2006.01)	2019-170		G 03 C 9/08	(2006.01)	2019-171
B 60 B 33/00	(2006.01)	2019-169		G 21 C 19/32	(2006.01)	2019-170

Seznam přihlašovatelů zveřejněných přihlášek vynálezů

(71)	(21)	(51)	(71)	(21)	(51)
Hayashi. cz s.r.o., Praha 5, Stodůlky, CZ	2019-308	A 63 B 69/20 (2006.01)	Zentiva, k.s., Praha 10, Dolní Měcholupy, CZ	2019-168	A 61 K 31/58 (2006.01)
IDEA AIR s.r.o., Fryčovice, CZ	2019-88	B 60 N 3/00 (2006.01)	Mikan Jaroslav Ing., Řestoky, CZ	2019-161	G 01 F 1/66 (2006.01)
ROBOTSYSTEM, s.r.o., Ostrava, Moravská Ostrava, CZ	2019-169	B 61 F 5/00 (2006.01)	Milatová Markéta, Frýdlant nad Ostravicí, CZ	2019-384	A 01 B 51/02 (2006.01)
ROBOTSYSTEM, s.r.o., Ostrava, Moravská Ostrava, CZ	2019-170	B 25 J 15/00 (2006.01)	Prášilová Helena Mgr., Jičín, Nové Město, CZ	2019-171	G 09 B 29/10 (2006.01)
ŠKODA AUTO a.s., Mladá Boleslav, Mladá Boleslav II, CZ	2019-254	B 60 R 13/02 (2006.01)	Rous Karel, Hvozdec, CZ	2019-382	B 60 T 1/14 (2006.01)
			Růžička Pavel, Kladno 3, CZ	2019-164	A 47 B 73/00 (2006.01)

FG4A

Udělené patenty - přehled podle čísel patentů

V období uzávěrky tohoto čísla Věstníku udělil Úřad průmyslového vlastnictví tyto patenty.

(11)	(51)		(11)	(51)		(11)	(51)	
308498	<i>H 04 R 1/08</i>	(2006.01)	308501	<i>B 60 N 3/00</i>	(2006.01)	308504	<i>A 63 B 69/20</i>	(2006.01)
308499	<i>F 03 D 5/06</i>	(2006.01)	308502	<i>G 01 F 1/66</i>	(2006.01)	308505	<i>B 60 T 1/14</i>	(2006.01)
308500	<i>B 29 C 33/62</i>	(2006.01)	308503	<i>B 60 R 13/02</i>	(2006.01)	308506	<i>A 01 B 51/02</i>	(2006.01)

FG4A

Udělené patenty - přehled podle MPT

(51)	<i>A01B 51/02</i>	(2006.01)	(11)	308501	
	<i>A01B 45/00</i>	(2006.01)	(40)	30.09.2020	
	<i>A01D 34/86</i>	(2006.01)	(21)	2019-88	
	<i>A01D 34/64</i>	(2006.01)	(73)	IDEA AIR s.r.o., Fryčovice, CZ	
	<i>E01H 5/09</i>	(2006.01)	(72)	Boruta Ivan, Kunčice pod Ondřejníkem, CZ	
	<i>A01B 49/04</i>	(2006.01)	(54)	Posuvný stolek s aretačním mechanismem a letecké sedadlo s tímto stolkem	
	<i>A01D 42/08</i>	(2006.01)	(22)	14.02.2019	
	<i>A01D 42/04</i>	(2006.01)	(74)	PatentEnter s.r.o., Koliště 1965/13a, Brno, Černá Pole, 60200	
	<i>B62D 51/06</i>	(2006.01)			
(11)	308506				
(40)	30.09.2020				
(21)	2019-384		(51)	<i>B60R 13/02</i>	(2006.01)
(73)	Milatová Markéta, Frýdlant nad Ostravicí, CZ			<i>B60R 13/04</i>	(2006.01)
(72)	Milatová Markéta, Frýdlant nad Ostravicí, CZ		(11)	308503	
(54)	Jednonápravové zařízení		(40)	30.09.2020	
(22)	18.06.2019		(21)	2019-254	
(74)	HM PARTNERS s.r.o., Ing. Zdeněk Michálek, Štefánikova 1163/12, Koprivnice, 74221		(73)	ŠKODA AUTO a.s., Mladá Boleslav, Mladá Boleslav II, CZ	
			(72)	Paldus Petr, Rumburk, CZ	
				Švejda Jakub, Mladá Boleslav, CZ	
			(54)	Dekorační lišta	
			(22)	24.04.2019	
(51)	<i>A63B 69/20</i>	(2006.01)			
	<i>A63B 69/28</i>	(2006.01)			
	<i>G01L 5/00</i>	(2006.01)	(51)	<i>B60T 1/14</i>	(2006.01)
(11)	308504			<i>B60T 17/18</i>	(2006.01)
(40)	30.09.2020			<i>B60T 7/12</i>	(2006.01)
(21)	2019-308		(11)	308505	
(73)	Hayashi. cz s.r.o., Praha 5, Stodůlky, CZ		(40)	30.09.2020	
(72)	Sobotka Miroslav, Praha 5, Stodůlky, CZ		(21)	2019-382	
(54)	Boxerský pytel s měkkým jádrem		(73)	Rous Karel, Hvozdec, CZ	
(22)	17.05.2019		(72)	Rous Karel, Hvozdec, CZ	
(74)	Loskotová & partneři, patentová a známková kancelář, Ing. Jarmila Loskotová, patentový zástupce, K Závětínám 727, Praha 5, Řeporyje, 15500		(54)	Krizová brzda a krizový brzdový systém vozidel pozemního provozu tuto brzdou obsahující	
			(22)	18.06.2019	
			(74)	Kania, Sedlák, Smola, s.r.o., Mendlovo náměstí 907/1a, Brno, Staré Brno, 60300	
(51)	<i>B29C 33/62</i>	(2006.01)			
	<i>C09D 127/18</i>	(2006.01)			
	<i>C23C 22/06</i>	(2006.01)	(51)	<i>F03D 5/06</i>	(2006.01)
	<i>C23C 22/34</i>	(2006.01)		<i>F03D 1/06</i>	(2006.01)
	<i>C08L 27/18</i>	(2006.01)	(11)	308499	
(11)	308500		(40)	18.07.2018	
(40)	06.11.2019		(21)	2017-10	
(21)	2018-200		(73)	Dostál Josef Ing., Nová Paka, CZ	
(73)	Univerzita Jana Evangelisty Purkyně v Ústí nad Labem, Ústí nad Labem-centrum, CZ		(72)	Dostál Josef Ing., Nová Paka, CZ	
(72)	Míchna Štefan prof. Ing., Ph.D., Děčín, Děčín XXXII-Boletice nad Labem, CZ			Soulková Irena, Hradec Králové, CZ	
	Novotný Jan PhDr., Ph.D., Ústí nad Labem, Ústí nad Labem-centrum, CZ		(54)	Větrný kyvadlový motor	
	Cais Jaromír Ing., Ph.D., Abertamy, CZ		(22)	10.01.2017	
	Lysoňková Irena Ing., Libiř, CZ				
(54)	Povlak forem z hliníkových slitin, pro vulkanizaci gum pro výrobu pneumatik, na bázi PTFE a způsob jeho výroby		(51)	<i>G01F 1/66</i>	(2006.01)
(22)	25.04.2018		(11)	308502	
(74)	Ing. Václav Kratochvíl, Husníkova 2086/22, Praha 5, Stodůlky, 15800		(40)	30.09.2020	
			(21)	2019-161	
			(73)	Mikan Jaroslav Ing., Řestoky, CZ	
			(72)	Mikan Jaroslav Ing., Řestoky, CZ	
				Mikan Martin Ing., Řestoky, CZ	
(51)	<i>B60N 3/00</i>	(2006.01)	(54)	Ultrazvukový kompaktní průtokoměr, zejména pro plyn	
	<i>B64D 11/06</i>	(2006.01)			

(22) 16.03.2019
(74) Ing. Václav Kratochvíl, Husníkova 2086/22, Praha 5, Stodůlky, 15800

(51) **H04R 1/08** (2006.01)
F16L 33/025 (2006.01)
F16L 3/137 (2006.01)
F16L 3/123 (2006.01)
F16L 3/233 (2006.01)

(11) 308498

(40) 16.12.2015

(21) **2014-389**

(73) Centrum dopravního výzkumu v. v. i., Brno, CZ

(72) Krivánek Vítězslav Ing., Ph.D., Brno, CZ

(54) **Držák mikrofonní úchytky pro pevné uchycení mikrofonu**

(22) 05.06.2014

(74) Kania, Sedlák, Smola, Ing. Lucie Lunzarová, Mendlovo náměstí 907/1a, Brno, Staré Brno, 60300

Seznam majitelů udělených patentů

(73) Centrum dopravního výzkumu v. v. i., Brno, CZ	(11) 308498	(51) H 04 R 1/08	(2006.01)	(73) Univerzita Jana Evangelisty Purkyně v Ústí nad Labem, Ústí nad Labem-centrum, CZ	(11) 308500	(51) B 29 C 33/62	(2006.01)
Hayashi. cz s.r.o., Praha 5, Stodůlky, CZ	308504	A 63 B 69/20	(2006.01)	Dostál Josef Ing., Nová Paka, CZ	308499	F 03 D 5/06	(2006.01)
IDEA AIR s.r.o., Fryčovice, CZ	308501	B 60 N 3/00	(2006.01)	Mikan Jaroslav Ing., Řestoky, CZ	308502	G 01 F 1/66	(2006.01)
ŠKODA AUTO a.s., Mladá Boleslav, Mladá Boleslav II, CZ	308503	B 60 R 13/02	(2006.01)	Milatová Markéta, Frýdlant nad Ostravicí, CZ	308506	A 01 B 51/02	(2006.01)
				Rous Karel, Hvozdec, CZ	308505	B 60 T 1/14	(2006.01)

(97) EP 3581824 (47) 16.09.2020	(97) EP 3592672 (47) 16.09.2020	(97) EP 3612116 (47) 16.09.2020	(97) EP 3645113 (47) 16.09.2020
(97) EP 3581897 (47) 16.09.2020	(97) EP 3593217 (47) 16.09.2020	(97) EP 3617347 (47) 16.09.2020	(97) EP 3645344 (47) 16.09.2020
(97) EP 3582312 (47) 16.09.2020	(97) EP 3593640 (47) 16.09.2020	(97) EP 3617658 (47) 16.09.2020	(97) EP 3646376 (47) 16.09.2020
(97) EP 3582940 (47) 16.09.2020	(97) EP 3595400 (47) 16.09.2020	(97) EP 3618547 (47) 16.09.2020	(97) EP 3648998 (47) 16.09.2020
(97) EP 3582991 (47) 16.09.2020	(97) EP 3596998 (47) 16.09.2020	(97) EP 3619442 (47) 16.09.2020	(97) EP 3649004 (47) 16.09.2020
(97) EP 3583026 (47) 16.09.2020	(97) EP 3597080 (47) 16.09.2020	(97) EP 3620404 (47) 16.09.2020	(97) EP 3650702 (47) 16.09.2020
(97) EP 3583364 (47) 16.09.2020	(97) EP 3597084 (47) 16.09.2020	(97) EP 3622782 (47) 16.09.2020	(97) EP 3651590 (47) 16.09.2020
(97) EP 3585631 (47) 16.09.2020	(97) EP 3597090 (47) 16.09.2020	(97) EP 3625952 (47) 16.09.2020	(97) EP 3652052 (47) 16.09.2020
(97) EP 3586380 (47) 16.09.2020	(97) EP 3597363 (47) 16.09.2020	(97) EP 3629996 (47) 16.09.2020	(97) EP 3655153 (47) 16.09.2020
(97) EP 3587173 (47) 16.09.2020	(97) EP 3597516 (47) 16.09.2020	(97) EP 3630506 (47) 16.09.2020	(97) EP 3656302 (47) 16.09.2020
(97) EP 3588920 (47) 16.09.2020	(97) EP 3599381 (47) 16.09.2020	(97) EP 3634139 (47) 16.09.2020	(97) EP 3658609 (47) 16.09.2020
(97) EP 3590138 (47) 16.09.2020	(97) EP 3600718 (47) 16.09.2020	(97) EP 3634711 (47) 16.09.2020	(97) EP 3665619 (47) 16.09.2020
(97) EP 3590344 (47) 16.09.2020	(97) EP 3600798 (47) 16.09.2020	(97) EP 3635210 (47) 16.09.2020	(97) EP 3665891 (47) 16.09.2020
(97) EP 3591803 (47) 16.09.2020	(97) EP 3602865 (47) 16.09.2020	(97) EP 3635404 (47) 16.09.2020	(97) EP 3691503 (47) 16.09.2020
(97) EP 3592209 (47) 16.09.2020	(97) EP 3605029 (47) 16.09.2020	(97) EP 3639920 (47) 16.09.2020	
(97) EP 3592572 (47) 16.09.2020	(97) EP 3610702 (47) 16.09.2020	(97) EP 3639922 (47) 16.09.2020	

Zveřejněné překlady evropských patentových spisů

U následujících udělených evropských patentů s účinky pro Českou republiku byl majitelem předložen překlad patentového spisu do českého jazyka (§ 35c odst. 2 až 4 zákona č. 527/1990 Sb., v platném znění). Údaje jsou řazeny vzestupně podle čísel evropských patentů.

(97) EP 1878513		(31) 14.08.2007
(47) 08.07.2020		(33) IT
(97) 16.01.2008		(86) PCT/EP2008/006693
(51) B08B 9/42	(2006.01)	(87) WO 2009/021736
B65G 17/36	(2006.01)	(74) KOREJZOVA LEGAL v.o.s., JUDr. Petra Sauvage de Brantes, Korunní 810/104, Praha 10, Vinohrady, 10100
(96) 26.05.2007		
(96) 07010540.8		
(73) Kronos Aktiengesellschaft, 93073 Neutraubling, DE		(97) EP 2194276
(72) Peters, Norbert, 24943 Flensburg, DE		(47) 09.09.2020
Suckert, Marc Rene, 24939 Flensburg, DE		(97) 09.06.2010
Haase, Arne, 24955 Harrislee, DE		(51) F04C 18/12
(54) Buňka pro lahev pro čistící stroj		(2006.01)
(32) 202006011038 U		F04C 28/28
(31) 14.07.2006		(2006.01)
(33) DE		(96) 20.11.2009
(74) Vsetečka Zelený Švorčík a partneři, advokátní a patentová kancelář, JUDr. Michal Havlík, Hálkova 1406/2, Praha 2, Nové Město, 12000		(96) 09014529.3
		(73) PFEIFFER VACUUM GMBH, 35614 Asslar, DE
		(72) Hotopp, Frank, 35510 Butzbach, DE
		Sachs, Ronald, Dr., 44315 Dortmund, DE
		(54) Dvuhřídlová vývěva
(97) EP 2080190		(32) 102008060539
(47) 10.06.2020		(31) 04.12.2008
(97) 08.05.2008		(33) DE
(51) G10D 3/18	(2020.01)	(74) KANIA, SEDLÁK, SMOLA, s.r.o., Mendlovo náměstí 907/1a, Brno, Staré Brno, 60300
(96) 30.10.2007		
(96) 07824975.2		
(73) Vsp D.o.o., 42000 Varazdin, HR		(97) EP 2200812
(72) PROSKURNJAK, Vladimir Simunov, 42000 Varazdin, HR		(47) 15.07.2020
(54) Podbradek pro housle		(97) 12.03.2009
(32) 20060375		(51) B29C 65/16
(31) 31.10.2006		(2006.01)
(33) HR		D21F 7/12
(86) PCT/HR2007/000034		(2006.01)
(87) WO 2008/053255		(96) 04.09.2008
(74) INPARTNERS GROUP, Ing. Dušan Kendereški, Tuřanka 1519/115a, Brno, Slatina, 62700		(96) 08829131.5
		(73) Albany International Corp., Rochester, NH 03867, US
		(72) EAGLES, Dana, Sherborn, MA 01770, US
		(54) Postup pro vytváření švu na papírenské a technické tkanině a šev vytvořený tímto postupem
(97) EP 2178627		(32) 967489 P
(47) 01.07.2020		(31) 05.09.2007
(97) 19.02.2009		(33) US
(51) B01J 8/00	(2006.01)	(86) PCT/US2008/010361
B01J 8/06	(2006.01)	(87) WO 2009/032271
C07C 41/05	(2006.01)	(74) Ing. Marie Smrčková, patentový zástupce, Velflíkova 1431/10, Praha 6, Dejvice, 16000
C07C 2/08	(2006.01)	
C07C 1/20	(2006.01)	
(96) 07.08.2008		(97) EP 2292366
(96) 08801586.2		(47) 03.06.2020
(73) Saipem S.p.A., 20097 San Donato Milanese (Milano), IT		(97) 09.03.2011
(72) DI GIROLAMO, Marco, I-20097 San Donato Milanese, IT		(51) B23K 9/29
BRIANTI, Maura, I-21052 Busto Arsizio, IT		(2006.01)
CONTE, Massimo, I-20068 Peschiera Borromeo-Milano, IT		B23K 10/00
(54) MODIFIKOVANÝ TRUBKOVÝ REAKTOR A ZPŮSOB ZEFEKTIVNĚNÍ KATALYTICKÝCH REAKCÍ, KTERÉ ZAHRAUJÍ TEPELNÉ VÝMĚNY, KDE SE POUŽÍVÁ		(2006.01)
(32) MI20071675		H05H 1/32
		(2006.01)
		(96) 23.07.2010
		(96) 10170567.1
		(73) Lincoln Global, Inc., Santa Fe Springs, CA 90670, US
		(72) Desclides, Mickaël, 78150 Le Chesnay, FR

- (54) **Plazmový hořák s odnímatelnou hlavou s kroužkem s rovnoramenným lichoběžníkovým závitem**
(32) 0956046
(31) 04.09.2009
(33) FR
(74) Traplová Hakr Kubát, advokátní a patentová kancelář, Ing. Eduard Hakr patentový zástupce, Přístavní 24, Praha 7, 17000
-
- (97) **EP 2296935**
(47) 24.06.2020
(97) 21.01.2010
(51) **B60M 1/00** (2006.01)
(96) 14.05.2009
(96) 09779464.8
(73) Siemens Mobility GmbH, 81739 München, DE
(72) BRODKORB, Albrecht, 99848 Sättelstädt, DE
DÖLLING, Andre, 91056 Erlangen, DE
SCHMIEDER, Axel, 04288 Leipzig, DE
SEMRAU, Manfred, 06110 Halle, DE
(54) **Trolejový systém**
(32) 102008032993
(31) 14.07.2008
(33) DE
(86) PCT/EP2009/055791
(87) WO 2010/006824
(74) Čermák a spol., JUDr. Karel Čermák Ph.D., LL.M., advokát, Elišky Peškové 15/735, Praha 5, 15000
-
- (97) **EP 2359815**
(47) 08.01.2020
(97) 24.08.2011
(51) **A61K 9/20** (2006.01)
A61K 31/138 (2006.01)
A61K 31/442 (2006.01)
(96) 30.09.2009
(96) 11003486.5
(73) Egis Gyógyszergyár Zrt., 1106 Budapest, HU
(72) Wagner, László, 1172 Budapest, HU
Zsigmond, Zsolt, 2234 Maglód, HU
Ujfalussy, György, 1028 Budapest, HU
Leventiszné Huszár, Magdolna, 1125 Budapest, HU
Tonka-Nagy, Péter, 1171 Budapest, HU
Bárczay, Erzsébet, 1165 Budapest, HU
Góra, Lászlóné, 2117 Isaszeg, HU
Szeleczi, Edit, 1165 Budapest, HU
Fülöp, Ágnes, 1174 Budapest, HU
(54) **Kompozice obsahující amlodipin a bisoprolol**
(32) 0800591
(31) 30.09.2008
(33) HU
(74) Rott, Růžička & Guttmann a spol., Vyskočilova 1566, Praha 4, Michle, 14000
-
- (97) **EP 2521104**
(47) 08.07.2020
(97) 07.11.2012
(51) **G07F 9/02** (2006.01)
G07F 11/00 (2006.01)
G07F 17/12 (2006.01)
G07F 7/06 (2006.01)
(96) 04.05.2012
(96) 12166768.7
(73) ANTARGAZ, 92400 Courbevoie, FR
(72) Siamer, Yanis, 92500 Rueil Malmaison, FR
(54) **Způsob řízení modulového systému distribuce plynových láhví obsahující alespoň jeden stojan s množinou příhrádek pro láhev a terminál pro řízení každého stojanu spojené radioelektrickým spojením**
(32) 1153915
(31) 06.05.2011
(33) FR
(74) Traplová Hakr Kubát, advokátní a patentová kancelář, Ing. Eduard Hakr, patentový zástupce, Přístavní 24, Praha 7, 17000
-
- (97) **EP 2523420**
(47) 19.08.2020
- (97) 14.11.2012
(51) **H04L 29/06** (2006.01)
H04W 12/04 (2009.01)
H04W 12/10 (2009.01)
H04W 60/00 (2009.01)
H04W 12/00 (2009.01)
(96) 07.10.2011
(96) 12171491.9
(73) Xiaomi H.K. Limited, Wanchai, HK
(72) Martin, Brian, Farnham, GU9 0LY, GB
Kubota, Keiichi, Weybridge, Surrey KT13 8LP, GB
(54) **Způsob, zařízení a počítačový programový produkt pro koordinaci bezpečnostní konfigurace během způsobu aktualizace buňky**
(32) 201105647, 201113078223
(31) 01.04.2011, 01.04.2011
(33) GB, US
(74) PatentEnter s.r.o., Koliště 1965/13a, Brno, Černá Pole, 60200
-
- (97) **EP 2729499**
(47) 29.04.2020
(97) 10.01.2013
(51) **C07K 16/46** (2006.01)
A61K 39/395 (2006.01)
(96) 06.07.2012
(96) 12748555.5
(73) Centre National de la Recherche Scientifique, 75016 Paris, FR
Université de Lausanne, 1015 Lausanne, CH
Azienda socio-sanitaria territoriale Papa Giovanni XXIII, 24127 Bergamo, IT
Kadouche, Jean, 75013 Paris, FR
(72) KADOUCHE, Jean, F-75013 Paris, FR
MACH, Jean-Pierre, CH-1293 Bellevue, CH
MICHIELIN, Olivier, CH-1005 Lausanne, CH
ZOETE, Vincent, CH-1110 Morges, CH
IWASZKIEWICZ, Justyna, CH-1201 Geneve, CH
CERUTTI, Martine, F-30380 Saint-christol-lez-ales, FR
CHOBLET, Sylvie, F-30100 Ales, FR
GOLAY, Josée, I-24128 Bergamo, IT
(54) **Multispecifické mutované FAB fragmenty protilátek**
(32) 11305872
(31) 07.07.2011
(33) EP
(86) PCT/IB2012/053482
(87) WO 2013/005194
(74) PATENTSERVIS Praha a.s., Na Podkovce 281/10, Praha 4, Podolí, 14700
-
- (97) **EP 2735375**
(47) 17.06.2020
(97) 28.05.2014
(51) **B05C 5/02** (2006.01)
B29C 44/46 (2006.01)
B29C 31/04 (2006.01)
B29C 48/305 (2019.01)
B29C 48/695 (2019.01)
(96) 15.12.2008
(96) 14152154.2
(73) BASF SE, 67056 Ludwigshafen am Rhein, DE
(72) Schön, Lars, 48151 Münster, DE
Fabisiak, Roland, 49448 Brockum, DE
Hensiek, Rainer, 49328 Melle, DE
Huntemann, Peter, 49448 Stemshorn, DE
Viereck, Rüdiger, 49448 Quernheim, DE
Thomas, Maria, 49439 Mühlen, DE
Schaper, Bernd, 49356 Diepholz, DE
(54) **Použití trubek pro nanášení kapalných výchozích materiálů pro tuhou pěnovou hmotu na bázi izokyanátu při výrobě kompozitových prvků na bázi pěnových hmot na bázi izokyanátu**
(32) 07150059
(31) 17.12.2007
(33) EP
(74) Vsetečka Zelený Švorčík a partneři, advokátní a patentová kancelář, JUDr. Otakar Švorčík, Hálkova 1406/2, Praha 2, Nové Město, 12000
-
- (97) **EP 2773000**
(47) 17.06.2020
(97) 03.09.2014

(51) **H02H 3/04** (2006.01)
H02H 9/04 (2006.01)
(96) 27.02.2014
(96) 14157044.0
(73) Finder S.P.A., 10040 Almese (TO), IT
(72) Colombo, Andrea, 10015 Ivrea (TO), IT
(54) **Přepět'ová ochrana a signalizační zařízení**
(32) TO20130164
(31) 28.02.2013
(33) IT
(74) KOREJZOVA LEGAL v.o.s., JUDr. Petra Sauvage de Brantes, Korunní 810/104, Praha 10, Vinohrady, 10100

(97) **EP 2804617**
(47) 24.06.2020
(97) 25.07.2013
(51) **C07K 14/47** (2006.01)
C07K 16/28 (2006.01)
C12N 9/16 (2006.01)
G01N 33/50 (2006.01)
A61K 38/16 (2006.01)
(96) 17.01.2013
(96) 13738232.1
(73) The Board of Trustees of the Leland Stanford Junior University, Stanford, CA 94305-2038, US
(72) RING, Aaron Michael, Palo Alto, California 94306, US
GARCIA, Kenan Christopher, Menlo Park, CA 94025, US
WEISKOPF, Kipp Andrew, Menlo Park, CA 94025, US
LEVIN, Aron M., Cambridge, MA, 02139, US
WEISSMAN, Irving L., Stanford, CA 94305, US
(54) **Reagencie sirp-alfa s vysokou afinitou**
(32) 201261587247 P
(31) 17.01.2012
(33) US
(86) PCT/US2013/021937
(87) WO 2013/109752
(74) KOREJZOVA LEGAL v.o.s., JUDr. Petra Sauvage de Brantes, Korunní 810/104, Praha 10, Vinohrady, 10100

(97) **EP 2824526**
(47) 19.08.2020
(97) 14.01.2015
(51) **G05B 19/418** (2006.01)
(96) 21.05.2008
(96) 14176978.6
(73) FFT Produktionssysteme GmbH & Co. KG, 36041 Fulda, DE
(72) Hahl, Manfred, 36163 Poppenhausen, DE
(54) **Spojování součástí bez upínacího rámu**
(74) PatentEnter s.r.o., Koliště 1965/13a, Brno, Černá Pole, 60200

(97) **EP 2836843**
(47) 08.07.2020
(97) 17.10.2013
(51) **G01N 33/68** (2006.01)
C07K 16/18 (2006.01)
(96) 11.04.2013
(96) 13742263.0
(73) Prediction Biosciences S.A.S., 69008 Lyon, FR
(72) DIAMOND, Cornelius, Leucadia, CA 92024, US
(54) **RYCHLÝ TEST NA BUNĚČNÝ FIBRONEKTIN**
(32) 201213506357
(31) 13.04.2012
(33) US
(86) PCT/IB2013/001164
(87) WO 2013/153457
(74) Všeťečka Zelený Švorč'ík a partneři, advokátní a patentová kancelář, JUDr. Michal Havlík, Hálkova 1406/2, Praha 2, Nové Město, 12000

(97) **EP 2844285**
(47) 15.07.2020
(97) 07.11.2013
(51) **A61K 39/00** (2006.01)
C07K 16/40 (2006.01)
A61P 3/06 (2006.01)
A61K 38/00 (2006.01)
(96) 03.05.2013

(96) 13724077.6
(73) Amgen Inc., Thousand Oaks, CA 91320-1799, US
(72) CLOGSTON, Christi L., Camarillo, California 93010, US
OSSLUND, Timothy David, Camarillo, California 93010, US
(54) **Stabilní přípravky obsahující anti-PCSK9 protilátky**
(32) 201261642363 P
(31) 03.05.2012
(33) US
(86) PCT/US2013/039561
(87) WO 2013/166448
(74) Všeťečka Zelený Švorč'ík a partneři, advokátní a patentová kancelář, JUDr. Michal Havlík, Hálkova 1406/2, Praha 2, Nové Město, 12000

(97) **EP 2856890**
(47) 08.07.2020
(97) 05.12.2013
(51) **A24D 3/04** (2006.01)
A24D 3/06 (2006.01)
(96) 30.05.2012
(96) 12877676.2
(73) Japan Tobacco, Inc., Tokyo 105-8422, JP
(72) MOTODAMARI, Tetsuya, 130-8603 Tokyo, JP
ISHIKAWA, Yoshiaki, 130-8603 Tokyo, JP
(54) **Cigareta**
(86) PCT/JP2012/063991
(87) WO 2013/179429
(74) Čermák a spol., JUDr. Karel Čermák Ph.D., LL.M., advokát, Elišky Peškové 15/735, Praha 5, 15000

(97) **EP 2883480**
(47) 29.07.2020
(97) 17.06.2015
(51) **A47F 5/05** (2006.01)
A47F 5/11 (2006.01)
A47B 87/02 (2006.01)
(96) 25.11.2014
(96) 14194692.1
(73) Panther Packaging GmbH & Co. KG, 25436 Tornesch, DE
(72) Winkler, Oliver, 25436 Tornesch, DE
(54) **Variabilní výstavní regál**
(32) 202013010977 U
(31) 12.12.2013
(33) DE
(74) Všeťečka Zelený Švorč'ík a partneři, advokátní a patentová kancelář, JUDr. Michal Havlík, Hálkova 1406/2, Praha 2, Nové Město, 12000

(97) **EP 2898067**
(47) 15.01.2020
(97) 27.03.2014
(51) **C12N 7/00** (2006.01)
C07K 14/005 (2006.01)
A61K 39/215 (2006.01)
(96) 23.09.2013
(96) 13801769.4
(73) Erasmus University Medical Center Rotterdam, 3015 GE Rotterdam, NL
Dr. Soliman AbdulKhader Fakeeh Hospital Company, Jeddah, SA
HAAGMANS, Bartholomeus, Leonardus, NL-3015 GE Rotterdam, NL
BESTEBROER, Theodorus, Marinus, NL-3015 GE Rotterdam, NL
VAN BOHEEMEN, Sander, NL-3015 GE Rotterdam, NL
FOUCHIER, Ronaldus, Adrianus, Maria, NL-3015 GE Rotterdam, NL
OSTERHAUS, Albertus, Dominicus, Marcellinus, Erasmus, NL-3015 GE Rotterdam, NL
ZAKI, Ali, Moh, NL-3015 GE Rotterdam, NL
RAJ, Victor, Stalin, NL-3015 GE Rotterdam, NL
BOSCH, Berend, Jan, NL-3015 GE Rotterdam, NL
(54) **Linie C lidského betakoronaviru a identifikace N-terminální dipeptidylpeptidázy jako jeho virového receptoru**
(32) 201261704531 P, 201261730027 P, 201361831070 P
(31) 23.09.2012, 26.11.2012, 04.06.2013
(33) US, US, US
(86) PCT/IB2013/058772
(87) WO 2014/045254
(74) ŽOVICOVÁ & ŽOVIC IP, s.r.o., Záhradnícka 36, Bratislava, 82108

(97) **EP 2913326**
(47) 15.07.2020

- (97) 02.09.2015
(51) **C07D 271/06** (2006.01)
A61K 31/4245 (2006.01)
A61P 11/00 (2006.01)
A61P 25/00 (2006.01)
A61P 37/06 (2006.01)
- (96) 14.05.2009
(96) 15158887.8
(73) The Scripps Research Institute, La Jolla, CA 92037, US
(72) Roberts, Edward, La Jolla, CA California 92037, US
Rosen, Hugh, La Jolla, CA California 92037, US
Brown, Steven, La Jolla, CA California 92037, US
Guerrero, Miguel A., La Jolla, CA California 92037, US
Peng, Xuemei, La Jolla, CA California 92037, US
Poddutoori, Ramulu, La Jolla, CA California 92037, US
- (54) **Nové modulatory receptorů sfinhosin fosfátu**
(32) 127603
(31) 14.05.2008
(33) US
(74) PatentEnter s.r.o., Koliště 1965/13a, Brno, Černá Pole, 60200
-
- (97) **EP 2923539**
(47) 01.07.2020
(97) 30.09.2015
(51) **A01B 49/06** (2006.01)
A01C 7/00 (2006.01)
- (96) 25.03.2015
(96) 15305433.3
(73) Kuhn SAS, 67700 Saverne, FR
(72) Potier, Philippe, 67290 Zittersheim, FR
Viriat, Laurent, 67440 Westhouse-Marmoutier, FR
- (54) **Secí stroj s integrovaným válcem ke zničení rostlinného pokryvu**
(32) 1452575
(31) 26.03.2014
(33) FR
(74) Daniela Toningarová patentový zástupce, Kamenická 361/3, Praha 7, Holešovice, 17000
-
- (97) **EP 2931030**
(47) 29.04.2020
(97) 19.06.2014
(51) **A01K 67/027** (2006.01)
C07K 16/00 (2006.01)
C12N 15/85 (2006.01)
- (96) 13.12.2013
(96) 13843056.6
(73) Open Monoclonal Technology, Inc., San Diego, California 92121, US
(72) BRUGGEMANN, Marianne, Foxton Cambridgeshire CB22 6SA, GB
BUELOW, Roland, Palo Alto, CA 94303, US
OSBORN, Michael, J., Haverhill Suffolk CB9 7XF, GB
MA, Biao, Cambridge CB2 1PG, GB
- (54) **Polynukleotidy kódující hlodavčí protilátky s lidskými idiotypy a živočichové, kteří je obsahují**
(32) 201261737371 P
(31) 14.12.2012
(33) US
(86) PCT/US2013/075157
(87) WO 2014/093908
(74) Traplová Hakr Kubát, advokátní a patentová kancelář, Ing. Eduard Hakr patentový zástupce, Přístavní 24, Praha 7, 17000
-
- (97) **EP 2955395**
(47) 12.08.2020
(97) 16.12.2015
(51) **F16C 11/06** (2006.01)
F16C 41/00 (2006.01)
F16C 7/02 (2006.01)
B64D 45/02 (2006.01)
- (96) 04.06.2015
(96) 15170689.2
(73) KAMATICS CORPORATION, Bloomfield CT 06002, US
(72) Zink, Andrew, CT 06002, Bloomfield, US
Zak, Arkadi, CT 06002, Bloomfield, US
- (54) **Elektricky vodivý ložiskový systém a způsob výroby**
(32) 201414303035
(31) 12.06.2014
-
- (33) US
(74) PatentEnter s.r.o., Koliště 1965/13a, Brno, Černá Pole, 60200
-
- (97) **EP 2962310**
(47) 17.06.2020
(97) 04.09.2014
(51) **H01B 5/00** (2006.01)
H01B 3/02 (2006.01)
H01B 3/00 (2006.01)
H01B 3/10 (2006.01)
H01B 3/46 (2006.01)
H02G 7/00 (2006.01)
C25D 11/02 (2006.01)
C25D 11/08 (2006.01)
C25D 11/06 (2006.01)
C25D 7/06 (2006.01)
H01B 7/42 (2006.01)
- (96) 21.02.2014
(96) 14756868.7
(73) General Cable Technologies Corporation, Highland Heights, KY 41076, US
(72) RANGANATHAN, Sathish Kumar, Indianapolis, Indiana 46214, US
MHETAR, Vijay, Carmel, Indiana 46074, US
DAVIS, Cody R., Maineville, Ohio 45039, US
SIRIPURAPU, Srinivas, Carmel, Indiana 46032, US
- (54) **Potažené nadzemní vodiče a způsob**
(32) 201361769492 P, 201414185429
(31) 26.02.2013, 20.02.2014
(33) US, US
(86) PCT/US2014/017736
(87) WO 2014/133898
(74) Čermák a spol., JUDr. Karel Čermák Ph.D., LL.M., advokát, Elišky Peškové 15/735, Praha 5, 15000
-
- (97) **EP 2971343**
(47) 17.06.2020
(97) 02.10.2014
(51) **D21F 1/00** (2006.01)
- (96) 11.03.2014
(96) 14719906.1
(73) Albany International Corp., Rochester, NH 03867, US
(72) LEBRUN, Joseph Louis, Anderson, SC 29621, US
- (54) **Vinutí ve tvaru symbolu nekonečna pro spirálové švy**
(32) 201313827307
(31) 14.03.2013
(33) US
(86) PCT/US2014/023419
(87) WO 2014/159400
(74) Rott, Růžička & Guttman a spol., Vyskočilova 1566, Praha 4, Michle, 14000
-
- (97) **EP 2984051**
(47) 10.06.2020
(97) 16.10.2014
(51) **C03C 17/34** (2006.01)
C03C 17/36 (2006.01)
- (96) 02.04.2014
(96) 14716381.0
(73) Pilkington Group Limited, Lathom Nr. Ormskirk, Lancashire L40 5UF, GB
(72) RIDEALGH, John Andrew, Northwich Cheshire CW8 2TZ, GB
BUCKETT, John, Knutsford Cheshire WA16 6TT, GB
OLDFIELD, John William, St Helens Merseyside WA10 4HT, GB
SHERIDAN, Rebecca, Northwich Cheshire CW9 8AY, GB
- (54) **Teplně zpracovatelná povlakovaná skleněná tabule**
(32) 201306611
(31) 11.04.2013
(33) GB
(86) PCT/GB2014/051028
(87) WO 2014/167293
(74) PatentEnter s.r.o., Koliště 1965/13a, Brno, Černá Pole, 60200
-
- (97) **EP 2988654**
(47) 17.06.2020
(97) 30.10.2014
(51) **A61B 1/04** (2006.01)

(96) A61B 5/00	(2006.01)	(31) 07.12.2007	(31) 07.12.2007
(96) 23.04.2014		(33) DE	(33) DE
(96) 14787668.4		(74) Macek and Partners, Mgr. Jiří Macek, Sázavská 751/16, Praha 2, Vinohrady, 12000	(74) Macek and Partners, Mgr. Jiří Macek, Sázavská 751/16, Praha 2, Vinohrady, 12000
(73) Cedars-Sinai Medical Center, Los Angeles, CA 90048, US			
(72) BUTTE, Pramod, Los Angeles, California 90048, US			
(72) MAMELAK, Adam, Sherman Oaks, California 91401, US			
(54) Systémy a způsoby souběžného zaznamenávání obrazu viditelného světla a obrazu infračerveného světla z fluoroforů		(97) EP 3044231	(97) EP 3044231
(32) 201361814955 P		(47) 05.08.2020	(47) 05.08.2020
(31) 23.04.2013		(97) 19.03.2015	(97) 19.03.2015
(33) US		(51) C07K 14/755	(2006.01)
(86) PCT/US2014/035203		A61K 48/00	(2006.01)
(87) WO 2014/176375		C12N 15/86	(2006.01)
(74) Traplová Hakr Kubát, advokátní a patentová kancelář, Ing. Eduard Hakr, patentový zástupce, Přístavní 24, Praha 7, 17000		(96) 10.09.2014	(96) 10.09.2014
		(96) 14771729.2	(96) 14771729.2
		(73) BioMarin Pharmaceutical Inc., Novato, CA 94949, US	(73) BioMarin Pharmaceutical Inc., Novato, CA 94949, US
		(72) University College London, London WC1E 6BT, GB	(72) University College London, London WC1E 6BT, GB
		(72) COLOSI, Peter Cameron, San Anselmo, CA 94960, US	(72) COLOSI, Peter Cameron, San Anselmo, CA 94960, US
		(72) NATHWANI, Amit, London, WC1E 6HX, GB	(72) NATHWANI, Amit, London, WC1E 6HX, GB
		(72) MCINTOSH, Jenny, London, WC1E 6HX, GB	(72) MCINTOSH, Jenny, London, WC1E 6HX, GB
		(72) TUDDENHAM, Edward, London, WC1E 6HX, GB	(72) TUDDENHAM, Edward, London, WC1E 6HX, GB
		(54) AAV vektory obsahující gen kódující faktor VIII	(54) AAV vektory obsahující gen kódující faktor VIII
		(32) 201361877042 P	(32) 201361877042 P
		(31) 12.09.2013	(31) 12.09.2013
		(33) US	(33) US
		(86) PCT/US2014/054960	(86) PCT/US2014/054960
		(87) WO 2015/038625	(87) WO 2015/038625
		(74) Traplová Hakr Kubát, advokátní a patentová kancelář, Ing. Eduard Hakr, patentový zástupce, Přístavní 24, Praha 7, 17000	(74) Traplová Hakr Kubát, advokátní a patentová kancelář, Ing. Eduard Hakr, patentový zástupce, Přístavní 24, Praha 7, 17000
(97) EP 2996213		(97) EP 3064254	(97) EP 3064254
(47) 05.08.2020		(47) 24.06.2020	(47) 24.06.2020
(97) 16.03.2016		(97) 07.09.2016	(97) 07.09.2016
(51) H02B 13/035	(2006.01)	(51) A62C 3/07	(2006.01)
(96) 10.09.2014		A62C 3/16	(2006.01)
(96) 14184299.7		B61D 17/12	(2006.01)
(73) Siemens Aktiengesellschaft, 80333 München, DE		(96) 28.01.2016	(96) 28.01.2016
(72) Fluri, Rolf, 4057 Basel, CH		(96) 16153099.3	(96) 16153099.3
(72) Loeb, Pascal, 68300 Saint-Louis, FR		(73) Siemens Mobility GmbH, 81739 München, DE	(73) Siemens Mobility GmbH, 81739 München, DE
(72) Schmid, Joachim, 79588 Efringen-Kirchen, DE		(72) Dick, Florian Sebastian, 51069 Köln, DE	(72) Dick, Florian Sebastian, 51069 Köln, DE
(72) Weber, Christian, 4058 Basel, CH		(72) Seume, Ines, 47918 Tönisvorst, DE	(72) Seume, Ines, 47918 Tönisvorst, DE
(54) RC děliče napětí pro použití ve společné plynové komoře plynem izolovaného rozvaděče (GIS)		(54) Vozidlo se zařízením požární ochrany	(54) Vozidlo se zařízením požární ochrany
(74) Čermák a spol., JUDr. Karel Čermák Ph.D., LL.M., advokát, Elišky Peškové 15/735, Praha 5, 15000		(32) 102015203666	(32) 102015203666
		(31) 02.03.2015	(31) 02.03.2015
		(33) DE	(33) DE
		(74) Čermák a spol., JUDr. Karel Čermák Ph.D., LL.M., advokát, Elišky Peškové 15/735, Praha 5, 15000	(74) Čermák a spol., JUDr. Karel Čermák Ph.D., LL.M., advokát, Elišky Peškové 15/735, Praha 5, 15000
(97) EP 2997171		(97) EP 3077653	(97) EP 3077653
(47) 08.07.2020		(47) 17.06.2020	(47) 17.06.2020
(97) 20.11.2014		(97) 28.05.2015	(97) 28.05.2015
(51) C22C 21/00	(2006.01)	(51) F04D 13/08	(2006.01)
C22C 21/02	(2006.01)	F17C 3/00	(2006.01)
B65D 1/16	(2006.01)	F04B 15/08	(2006.01)
C22C 21/06	(2006.01)	F17C 7/04	(2006.01)
C22C 21/08	(2006.01)	(96) 25.11.2014	(96) 25.11.2014
C22F 1/04	(2006.01)	(96) 14864621.9	(96) 14864621.9
C22F 1/047	(2006.01)	(73) Chart Inc., Ball Ground, GA 30107, US	(73) Chart Inc., Ball Ground, GA 30107, US
B65D 83/38	(2006.01)	(72) JOHNSON, Terry, Garfield Heights, OH 44125, US	(72) JOHNSON, Terry, Garfield Heights, OH 44125, US
(96) 13.05.2014		(72) DRUBE, Tom, Garfield Heights, OH 44125, US	(72) DRUBE, Tom, Garfield Heights, OH 44125, US
(96) 14731678.0		(54) Vícerežimové dodávání plynu pro železniční tendr	(54) Vícerežimové dodávání plynu pro železniční tendr
(73) Constellium Neuf-Brisach, 68600 Biesheim, FR		(32) 201361908659 P, 201361908632 P, 201361908648 P, 201361908594 P, 201361909884 P, 201361909567 P	(32) 201361908659 P, 201361908632 P, 201361908648 P, 201361908594 P, 201361909884 P, 201361909567 P
(72) VICHERY, Hervé, 68740 Rustenhart, FR		(31) 25.11.2013, 25.11.2013, 25.11.2013, 25.11.2013, 27.11.2013, 27.11.2013	(31) 25.11.2013, 25.11.2013, 25.11.2013, 25.11.2013, 27.11.2013, 27.11.2013
(72) LAE, Emilie, 38430 SAINT JEAN DE MOIRANS, FR		(33) US, US, US, US, US, US	(33) US, US, US, US, US, US
(72) STRIEBIG, Michel, 68000 Colmar, FR		(86) PCT/US2014/067451	(86) PCT/US2014/067451
(54) Plech z hliníkové slitiny pro kovovou láhev nebo aerosolovou plechovku		(87) WO 2015/077787	(87) WO 2015/077787
(32) 1301143		(74) Všeťečka Zelený Švorčík a partneři, advokátní a patentová kancelář, JUDr. Michal Havlík, Hálkova 1406/2, Praha 2, Nové Město, 12000	(74) Všeťečka Zelený Švorčík a partneři, advokátní a patentová kancelář, JUDr. Michal Havlík, Hálkova 1406/2, Praha 2, Nové Město, 12000
(31) 17.05.2013			
(33) FR			
(86) PCT/FR2014/000104			
(87) WO 2014/184450			
(74) PatentEnter s.r.o., Koliště 1965/13a, Brno, Černá Pole, 60200			
(97) EP 3000607		(97) EP 3097085	(97) EP 3097085
(47) 10.06.2020		(47) 29.07.2020	(47) 29.07.2020
(97) 30.03.2016		(97) 30.07.2015	(97) 30.07.2015
(51) B41M 3/14	(2006.01)	(51) A61P 17/00	(2006.01)
B42D 25/00	(2014.01)	A61P 17/04	(2006.01)
B32B 27/18	(2006.01)	A61P 17/06	(2006.01)
(96) 08.12.2008		A61P 17/02	(2006.01)
(96) 15002848.8		C07D 498/04	(2006.01)
(73) Bundesdruckerei GmbH, 10958 Berlin, DE			
(72) Covestro Deutschland AG, 51373 Leverkusen, DE			
(72) Hagemann, Michael, DE-13465 Berlin, DE			
(72) Mathea, Arthur, DE-14199 Berlin, DE			
(72) Muth, Oliver, DE-12277 Berlin, DE			
(72) Pflughoefft, Malte, DE-13347 Berlin, DE			
(72) Fischer, Jörg, DE-13053 Berlin, DE			
(72) Pudleiner, Heinz, DE-47800 Krefeld, DE			
(54) Způsob výroby kompozitu a produktu z polymerní vrstvy			
(32) 102007059747			

	<i>C07D 265/22</i>	(2006.01)	(74) FISCHER & PARTNER IP s.r.o., Na hrobci 294/5, Praha 2, Nové Město, 12800
	<i>A61K 31/536</i>	(2006.01)	
	<i>A61K 31/539</i>	(2006.01)	
(96)	22.01.2015		(97) EP 3190116
(96)	15740572.1		(47) 05.08.2020
(73)	Sixera Pharma AB, 171 65 Solna, SE		(97) 10.03.2016
(72)	WÄGBERG, Fredrik, S-443 35 Lerum, SE		(51) <i>C07D 513/04</i>
	LEONARDSSON, Göran, S-434 31 Kungsbacka, SE		(2006.01)
(54)	Deriváty benzoxazinonu pro léčbu kožních onemocnění		<i>A61K 31/506</i>
(32)	1430003		(2006.01)
(31)	23.01.2014		<i>A61P 11/06</i>
(33)	SE		(2006.01)
(86)	PCT/SE2015/050062		<i>A61P 13/12</i>
(87)	WO 2015/112081		(2006.01)
(74)	FISCHER & PARTNER IP s.r.o., Na hrobci 294/5, Praha 2, Nové Město, 12800		<i>A61P 17/00</i>
			(2006.01)
			<i>A61P 17/14</i>
			(2006.01)
			<i>A61P 29/00</i>
			(2006.01)
			<i>A61P 35/00</i>
			(2006.01)
			<i>A61P 37/06</i>
			(2006.01)
			<i>A61P 37/08</i>
			(2006.01)
			<i>A61P 43/00</i>
			(2006.01)
(97)	EP 3124048		(96) 02.09.2015
(47)	13.05.2020		(96) 15838466.9
(97)	01.02.2017		(73) Nippon Shinyaku Co., Ltd., Kyoto-shi Kyoto 601-8550, JP
(51)	<i>A61K 45/06</i>	(2006.01)	(72) SHIBA, Yoshinobu, Kyoto-shi Kyoto 601-8550, JP
	<i>A61K 31/704</i>	(2006.01)	AKIYAMA, Satoshi, Kyoto-shi Kyoto 601-8550, JP
	<i>A61K 31/734</i>	(2006.01)	(54) Pyrazolothiazolová sloučenina a lék, který ji obsahuje
	<i>A61K 36/185</i>	(2006.01)	(32) 2014177969
	<i>A61K 36/484</i>	(2006.01)	(31) 02.09.2014
	<i>A61P 1/04</i>	(2006.01)	(33) JP
	<i>A61K 33/00</i>	(2006.01)	(86) PCT/JP2015/074935
	<i>A61K 33/10</i>	(2006.01)	(87) WO 2016/035814
(96)	27.07.2016		(74) Čermák a spol., JUDr. Karel Čermák Ph.D., LL.M., advokát, Elišky Peškové 15/735, Praha 5, 15000
(96)	16181422.3		
(73)	Neilos S.r.l., 80063 Piano di Sorrento (NA), IT		(97) EP 3206535
(72)	DI MAIO, Umberto, 80063 Piano di Sorrento (NA), IT		(47) 27.05.2020
(54)	Kompozice pro perorální použití při léčení onemocnění nebo dyskomfortu z gastroezofageálního refluxu		(97) 21.04.2016
(32)	UB20152623		(51) <i>A47C 7/14</i>
(31)	30.07.2015		(2006.01)
(33)	IT		<i>A47C 17/02</i>
(74)	Všetečka Zelený Švorčík a partneři, advokátní a patentová kancelář, JUDr. Michal Havlík, Hálkova 1406/2, Praha 2, Nové Město, 12000		(2006.01)
			<i>A47C 7/44</i>
			(2006.01)
			<i>A47C 11/00</i>
			(2006.01)
(97)	EP 3133923		(96) 16.10.2015
(47)	03.06.2020		(96) 15797718.2
(97)	29.10.2015		(73) Ekornes ASA, 6222 Ikorntnes, NO
(51)	<i>A01N 63/00</i>	(2020.01)	(72) KLOKK, Jan Kato, N-6230 Sykkylven, NO
	<i>C12N 15/86</i>	(2006.01)	LADE, Jan, N-6222 Ikorntnes, NO
(96)	24.04.2015		(54) Vyvažovací kloub
(96)	15782332.9		(32) 20141242, 20141243, 20141244
(73)	University of Florida Research Foundation, Inc., Gainesville, FL 32611, US		(31) 17.10.2014, 17.10.2014, 17.10.2014
(72)	HOFFMAN, Brad, E., Gainesville, FL 32606, US		(33) NO, NO, NO
(54)	Genová terapie sklerózy multiplex založená na AAV		(86) PCT/NO2015/050192
(32)	201461983924 P		(87) WO 2016/060572
(31)	24.04.2014		(74) Všetečka Zelený Švorčík a partneři, advokátní a patentová kancelář, JUDr. Michal Havlík, Hálkova 1406/2, Praha 2, Nové Město, 12000
(33)	US		
(86)	PCT/US2015/027598		(97) EP 3206684
(87)	WO 2015/164789		(47) 17.06.2020
(74)	PatentEnter s.r.o., Koliště 1965/13a, Brno, Černá Pole, 60200		(97) 21.04.2016
			(51) <i>A61K 31/4155</i>
			(2006.01)
			<i>A61P 29/00</i>
			(2006.01)
			<i>A61P 19/02</i>
			(2006.01)
(97)	EP 3144079		(96) 13.10.2015
(47)	27.05.2020		(96) 15778958.7
(97)	22.03.2017		(73) Eucuphar N.V., 8020 Oostkamp, BE
(51)	<i>B21J 15/04</i>	(2006.01)	(72) HOMEDES-BEGUER, Josep, 08041 Barcelona, ES
	<i>B21J 15/10</i>	(2006.01)	SABATE-ELIAS, David, 08041 Barcelona, ES
	<i>B21J 15/26</i>	(2006.01)	(54) Sloučenina odvozená od pyrazolinu a její použití v týdenním dávkovém režimu pro léčbu zánětu a bolesti spojených s degenerativním onemocněním kloubů u savců
	<i>B21J 15/28</i>	(2006.01)	(32) 14382396
	<i>B25B 27/00</i>	(2006.01)	(31) 16.10.2014
(96)	20.09.2016		(33) EP
(96)	16189636.0		(86) PCT/EP2015/073635
(73)	VVG-Befestigungstechnik GmbH & Co. KG, 24536 Neumünster, DE		(87) WO 2016/059028
(72)	HONSEL, Michael H., 24402 Esgrus, DE		(74) Všetečka Zelený Švorčík a partneři, advokátní a patentová kancelář, JUDr. Michal Havlík, Hálkova 1406/2, Praha 2, Nové Město, 12000
(54)	Způsob pro seřízení tažného trnu nýtovacího zařízení na slepé nýtovací prvky a nýtovací zařízení		
(32)	102015115858		(97) EP 3207201
(31)	21.09.2015		(47) 05.08.2020
(33)	DE		

(97) 21.04.2016
(51) **E05F 15/40** (2015.01)
E05F 15/63 (2015.01)
(96) 28.09.2015
(96) 15770546.8
(73) Hörmann KG Antriebstechnik, 33803 Steinhagen, DE
(72) SANKE, Michael, 33378 Rheda-Wiedenbrück, DE
BEHNKE, Thomas, 32257 Bünde, DE
SCHRÖDER, Alexander, 49324 Melle, DE
(54) **Pohon kyvných dveří a kyvné dveře**
(32) 102014114842, 102014115189
(31) 13.10.2014, 17.10.2014
(33) DE, DE
(86) PCT/EP2015/072288
(87) WO 2016/058817
(74) Macek and Partners, Mgr. Jiří Macek, Sázavská 751/16, Praha 2, Vinohrady, 12000

(97) **EP 3208171**
(47) 15.07.2020
(97) 23.08.2017
(51) **B61D 17/22** (2006.01)
B60D 5/00 (2006.01)
(96) 17.01.2017
(96) 17151801.2
(73) ATG Autotechnik GmbH, 22962 Siek, DE
(72) Browne, Denis, 22946 Trittau, DE
(54) **Středový třmenový systém pro kloubové vozidlo**
(32) 16156369
(31) 18.02.2016
(33) EP
(74) Všetečka Zelený Švorčík a partneři, advokátní a patentová kancelář, JUDr. Michal Havlík, Hálkova 1406/2, Praha 2, Nové Město, 12000

(97) **EP 3222263**
(47) 13.05.2020
(97) 27.09.2017
(51) **A61G 5/10** (2006.01)
(96) 17.03.2017
(96) 17000446.9
(73) P + L Innovations GmbH, 79189 Bad Krozingen, DE
KKR Capital & Conseil SAS, 25150 Rémondans-Vaivre, FR
(72) Czapek, Christian, 79219 Staufen (im Breisgau), DE
(54) **Chap Rad - plné kolo, které je možné rozložit na 3 segmenty, s protismykovou obručí z tvrdé gumy složenou ze segmentů, které je vhodné pro všechny běžné invalidní vozíky**
(32) 102016003936
(31) 21.03.2016
(33) DE
(74) ZIVKO MIJATOVIC & PARTNERS s.r.o., Jugoslávských partyzánů 639/26, Praha 6, Bubeneč, 16000

(97) **EP 3237240**
(47) 01.07.2020
(97) 29.09.2016
(51) **B60D 1/62** (2006.01)
B60D 5/00 (2006.01)
B61G 5/10 (2006.01)
H02G 3/32 (2006.01)
H02G 11/00 (2006.01)
(96) 18.03.2016
(96) 16710458.7
(73) Siemens Mobility Austria GmbH, 1210 Wien, AT
(72) KRIVAN, Thomas, 1220 Wien, AT
(54) **Kabelové vedení pro přechodová vedení mezi vagony**
(32) 502292015
(31) 23.03.2015
(33) AT
(86) PCT/EP2016/055960
(87) WO 2016/150852
(74) Čermák a spol., JUDr. Karel Čermák Ph.D., LL.M., advokát, Elišky Peškové 15/735, Praha 5, 15000

(97) **EP 3246483**
(47) 12.08.2020
(97) 22.11.2017

(51) **E04C 2/30** (2006.01)
E04H 15/20 (2006.01)
F16K 31/08 (2006.01)
(96) 19.05.2017
(96) 17172000.6
(73) Vector Foiltec GmbH, 28717 Bremen, DE
(72) Scheidig, Florian, 20144 Hamburg, DE
Ehrentraut, Tim, 28215 Bremen, DE
Maywald, Carl, 28357 Bremen, DE
(54) **Ventil pro stavební obalový prvek a stavební obalový prvek obsahující ventil**
(32) 202016102713 U
(31) 20.05.2016
(33) DE
(74) PATENTSERVIS Praha a.s., Na Podkovce 281/10, Praha 4, Podolí, 14700

(97) **EP 3249201**
(47) 13.05.2020
(97) 29.11.2017
(51) **F02D 41/00** (2006.01)
F02D 19/06 (2006.01)
F02D 19/08 (2006.01)
G01N 33/22 (2006.01)
F02M 21/02 (2006.01)
F02D 41/30 (2006.01)
F02D 41/06 (2006.01)
(96) 24.05.2016
(96) 16171068.6
(73) CleanTech Swiss AG, 8832 Wollerau, CH
(72) GIEGER, Werner, 8855 Nuolen (Wangen SZ), CH
(54) **Zařízení pro provozování motoru**
(74) Všetečka Zelený Švorčík a partneři, advokátní a patentová kancelář, JUDr. Michal Havlík, Hálkova 1406/2, Praha 2, Nové Město, 12000

(97) **EP 3254044**
(47) 17.06.2020
(97) 11.08.2016
(51) **F27D 1/02** (2006.01)
F27D 1/14 (2006.01)
F27D 1/16 (2006.01)
C10B 29/02 (2006.01)
F23M 5/02 (2006.01)
F23M 5/06 (2006.01)
(96) 02.02.2016
(96) 16704345.4
(73) Fosbel, Inc., Brook Park, OH 44142, US
(72) CAROLLA, Lou, Brook Park, OH 44142, US
SMITH, Michael, P., Brook Park, OH 44142, US
BOWSER, Alan E., Brook Park, OH 44142, US
(54) **Segmentovaný žáruvzdorný rozpěrný oblouk**
(32) 201562111390 P, 201503119
(31) 03.02.2015, 25.02.2015
(33) US, GB
(86) PCT/US2016/016105
(87) WO 2016/126666
(74) ZIVKO MIJATOVIC & PARTNERS s.r.o., Jugoslávských partyzánů 639/26, Praha 6, Bubeneč, 16000

(97) **EP 3258552**
(47) 12.08.2020
(97) 20.12.2017
(51) **H01R 43/20** (2006.01)
B23P 21/00 (2006.01)
H01H 11/00 (2006.01)
B23Q 7/03 (2006.01)
H05K 13/04 (2006.01)
H01R 13/24 (2006.01)
H01R 43/16 (2006.01)
(96) 14.06.2017
(96) 17176006.9
(73) Otto Bihler Handels-Beteiligungs-GmbH, 87642 Halblech, DE
(72) Bihler, Mathias, 87642 Halblech, DE
(54) **ZARÍZENÍ PRO ZHOTOVOVÁNÍ MONTÁŽNÍHO PRVKU Z PŘINEJMENŠÍM DVOU KOMPONENT MONTÁŽNÍHO PRVKU V SÉRIOVÉ VÝROBĚ**
(32) 102016210877

- (31) 17.06.2016
(33) DE
(74) Všeťečka Zelený Švorčík a partneři, advokátní a patentová kancelář, JUDr. Michal Havlík, Hálkova 1406/2, Praha 2, Nové Město, 12000
-
- (97) **EP 3267798**
(47) 24.06.2020
(97) 22.09.2016
(51) **A21D 2/18** (2006.01)
A23L 33/20 (2016.01)
A21D 13/06 (2017.01)
(96) 11.03.2016
(96) 16712260.5
(73) Generale Biscuit, 92140 Clamart, FR
(72) CLEMENT, Jerome, 91400 Saclay, FR
COLEMAN, Edward, 91400 Saclay, FR
(54) **Měkké pečivo se zvýšeným množstvím sacharidů s pomalým uvolňováním**
(32) 15159038
(31) 13.03.2015
(33) EP
(86) PCT/EP2016/055234
(87) WO 2016/146502
(74) FISCHER & PARTNER IP s.r.o., Na hrobcí 294/5, Praha 2, Nové Město, 12800
-
- (97) **EP 3274349**
(47) 22.04.2020
(97) 29.09.2016
(51) **C07D 471/04** (2006.01)
A61K 31/4375 (2006.01)
A61P 35/00 (2006.01)
(96) 23.03.2016
(96) 16712082.3
(73) NOVARTIS AG, 4056 Basel, CH
(72) BUSCHMANN, Nicole, 4002 Basel, CH
FAIRHURST, Robin Alec, 4002 Basel, CH
FURET, Pascal, 4002 Basel, CH
KNOEPFEL, Thomas, 4002 Basel, CH
LEBLANC, Catherine, 4002 Basel, CH
MAH, Robert, 4002 Basel, CH
MALLET, Franck, 4002 Basel, CH
MARTZ, Julie, 4056 Basel, CH
LIAO, Lv, Shanghai 201203, CN
XIONG, Jing, Shanghai, CN
HAN, Bo, Jiangsu 215537, CN
WANG, Can, Jiangsu 215537, CN
ZHAO, Xianglin, Jiangsu 215537, CN
(54) **Částice N-(5-KYANO-4-((METHOXYETHYL) AMINO)PYRIDIN-2-YL)-7-FORMYL-6-((4-METHYL-2-OXOPIPERAZIN-1-YL)METHYL)-3,4-DIHYDRO-1,8-NAFTYRIDIN-1(2H)-KARBOXAMIDU**
(32) PCT/CN2015/000202
(31) 25.03.2015
(33) CN
(86) PCT/IB2016/051633
(87) WO 2016/151500
(74) A. Holas & partner, Patentová a známková kancelář, Ing. Mgr. Hana Holasová, Křížová 105/4, Brno, Staré Brno, 60300
-
- (97) **EP 3303394**
(47) 08.04.2020
(97) 08.12.2016
(51) **C07K 16/28** (2006.01)
(96) 27.05.2016
(96) 16728509.7
(73) Agenus Inc., Lexington, MA 02421, US
Ludwig Institute for Cancer Research Ltd, 8001 Zürich, CH
Memorial Sloan Kettering Cancer Center, New York, NY 10065, US
(72) van DIJK, Marc, 3722ZH Bilthoven, NL
MUNDT, Cornelia, Anne, 79539 Loerrach, DE
SAVITSKY, David, Adam, Boxford, MA 01921, US
FINDEIS, Mark, Arthur, Belmont, MA 02478, US
WILSON, Nicholas, Stuart, Somerville, MA 02144, US
RITTER, Gerd, New York, NY 10017, US
SCHAER, David, Mamaroneck, NY 10543, US
-
- WOLCHOK, Jedd, David, New York, NY 10016, US
MERGHOUB, Taha, Jersey City, NJ 07306, US
(54) **Protilátky proti CTLA-4 a způsoby jejich použití**
(32) 201562168391 P, 201562182363 P, 201562190653 P, 201562257202 P, 201662280263 P, 201662292500 P, 201662294558 P, 201662323226 P, 29.05.2015, 19.06.2015, 09.07.2015, 18.11.2015, 19.01.2016, 08.02.2016, 12.02.2016, 15.04.2016
(31) 12.02.2016, 15.04.2016
(33) US, US, US, US, US, US, US, US
(86) PCT/US2016/034508
(87) WO 2016/196237
(74) Traplová Hakr Kubát, advokátní a patentová kancelář, Ing. Eduard Hakr patentový zástupce, Přístavní 24, Praha 7, 17000
-
- (97) **EP 3314193**
(47) 15.04.2020
(97) 29.12.2016
(51) **F41A 19/16** (2006.01)
F41B 5/14 (2006.01)
(96) 23.06.2016
(96) 16813441.9
(73) 2360216 Ontario Inc., Mississauga, ON L4W 2S7, CA
(72) LIPOWSKI, Mats, Toronto, Ontario M8W 1V4, CA
(54) **Spouštěcí zařízení**
(32) 201562184073 P
(31) 24.06.2015
(33) US
(86) PCT/CA2016/050739
(87) WO 2016/205946
(74) ZIVKO MIJATOVIĆ & PARTNERS s.r.o., Jugoslávských partyzánů 639/26, Praha 6, Bubeneč, 16000
-
- (97) **EP 3366945**
(47) 08.04.2020
(97) 29.08.2018
(51) **F16F 9/348** (2006.01)
F16F 9/36 (2006.01)
F16F 9/49 (2006.01)
F16F 9/48 (2006.01)
F16F 9/18 (2006.01)
F16F 9/32 (2006.01)
(96) 05.02.2018
(96) 18155046.8
(73) BeijingWest Industries Co. Ltd., 102400 Beijing, CN
(72) GRZESIK, Radoslaw, 30-399 Kraków, PL
KUS, Paweł, 30-399 Kraków, PL
MATON, Piotr, 30-399 Kraków, PL
(54) **Hydraulický tlumič s uspořádáním hydraulické zarážky**
(32) 201762456283 P, 201815865157
(31) 08.02.2017, 08.01.2018
(33) US, US
(74) PATENTSERVIS Praha a.s., Na Podkovce 281/10, Praha 4, Podolí, 14700
-
- (97) **EP 3367044**
(47) 24.06.2020
(97) 29.08.2018
(51) **F41G 1/38** (2006.01)
(96) 27.02.2018
(96) 18158750.2
(73) Swarovski-Optik KG., 6067 Absam, AT
(72) ZIMMERMANN, Andreas, 6166 Fulpmes, AT
(54) **Nastavovací prvek pro změnu nastavení záměrné osy optického zaměřovacího zařízení, jakož i puškohled s nastavovacím prvkem a zbraň s puškohledem, jakož i způsob změny nastavení záměrné osy**
(32) 501572017
(31) 27.02.2017
(33) AT
(74) Všeťečka Zelený Švorčík a partneři, advokátní a patentová kancelář, JUDr. Otakar Švorčík, Hálkova 1406/2, Praha 2, Nové Město, 12000
-
- (97) **EP 3370853**
(47) 01.04.2020
(97) 11.05.2017
(51) **B01D 53/40** (2006.01)
B01D 53/44 (2006.01)
B01D 53/83 (2006.01)
C10K 1/20 (2006.01)

(96) 02.11.2016
(96) 16790354.1
(73) Danieli Corus BV, 1951 ME Velsen Noord, NL
(72) EWALTS, Wouter Bernd, 2151 EV Nieuw Vennepe, NL
KLUT, Pieter Dirk, 1901 KH Castricum, NL
(54) **Proces a zařízení pro zpracování plynu z pece**
(32) 15192974
(31) 04.11.2015
(33) EP
(86) PCT/EP2016/076411
(87) WO 2017/076894
(74) Všeťečka Zelený Švorčík a partneři, advokátní a patentová kancelář, JUDr. Michal Havlík, Hálkova 1406/2, Praha 2, Nové Město, 12000

(97) **EP 3371069**
(47) 06.05.2020
(97) 11.05.2017
(51) **B65D 19/06** (2006.01)
B65D 19/38 (2006.01)
(96) 08.03.2016
(96) 16709360.8
(73) conTeyor International nv, 9820 Merelbeke, BE
(72) VERMEULEN, Bart, B-9820 Merelbeke, BE
(54) **Vodící kolejnice opatřená mezilehlým materiálem a kontejner opatřený touto vodící kolejnicí**
(32) 20153173
(31) 06.11.2015
(33) CZ
(86) PCT/EP2016/054940
(87) WO 2017/076516
(74) Všeťečka Zelený Švorčík a partneři, advokátní a patentová kancelář, JUDr. Michal Havlík, Hálkova 1406/2, Praha 2, Nové Město, 12000

(97) **EP 3379960**
(47) 06.05.2020
(97) 01.06.2017
(51) **A42B 3/04** (2006.01)
(96) 14.11.2016
(96) 16868088.2
(73) Zhang, Ming, Stadt, Foshan VR, CN
(72) Zhang, Ming, Stadt, Foshan VR, CN
(54) **Ochranná přílba na jízdní kolo se zadní kamerou**
(32) 201510947211
(31) 25.11.2015
(33) CN
(86) PCT/IB2016/001614
(87) WO 2017/089878
(74) Všeťečka Zelený Švorčík a partneři, advokátní a patentová kancelář, JUDr. Michal Havlík, Hálkova 1406/2, Praha 2, Nové Město, 12000

(97) **EP 3380743**
(47) 24.06.2020
(97) 01.06.2017
(51) **F16F 9/34** (2006.01)
F16F 9/516 (2006.01)
(96) 23.11.2016
(96) 16801438.9
(73) Volkswagen Aktiengesellschaft, 38440 Wolfsburg, DE
(72) SCHLEGEL, Jan-Rickmer, 38179 Gross Schwülper, DE
KLÖKER, Georg, 38170 Kneitlingen, DE
SCHREINER, Marco, 38120 Braunschweig, DE
(54) **Tlumič vibrací s hydraulickým dorazem tahu**
(32) 102015223581
(31) 27.11.2015
(33) DE
(86) PCT/EP2016/078597
(87) WO 2017/089425
(74) FISCHER & PARTNER IP s.r.o., Na hrobci 294/5, Praha 2, Nové Město, 12800

(97) **EP 3398827**
(47) 10.06.2020
(97) 06.07.2017
(51) **B61D 17/08** (2006.01)
B61D 19/00 (2006.01)
B61D 3/00 (2006.01)

(96) 24.08.2016
(96) 16880623.0
(73) CRRC Qiqihar Rolling Stock Co., Ltd., Qiqihar, Heilongjiang 161002, CN
(72) ZHAO, Jian, Qiqihar Heilongjiang 161002, CN
LI, Hua, Qiqihar Heilongjiang 161002, CN
WANG, Shengkun, Qiqihar Heilongjiang 161002, CN
LOU, Lianhua, Qiqihar Heilongjiang 161002, CN
SUN, Haishuang, Qiqihar Heilongjiang 161002, CN
YU, Fenghui, Qiqihar Heilongjiang 161002, CN
TIAN, Haizeng, Qiqihar Heilongjiang 161002, CN
LV, Qian, Qiqihar Heilongjiang 161002, CN
CHENG, Wei, Qiqihar Heilongjiang 161002, CN
(54) **Uzavřený nákladní vagon se zcela otevřenou stranou**
(32) 201511017142
(31) 29.12.2015
(33) CN
(86) PCT/CN2016/096528
(87) WO 2017/113830
(74) Čermák a spol., JUDr. Karel Čermák Ph.D., LL.M., advokát, Elišky Peškové 15/735, Praha 5, 15000

(97) **EP 3400323**
(47) 19.08.2020
(97) 13.07.2017
(51) **C25D 9/10** (2006.01)
C25D 15/00 (2006.01)
C25D 11/36 (2006.01)
(96) 06.01.2017
(96) 17700126.0
(73) STAKU Anlagenbau GmbH, 35423 Lich, DE
(72) GERHARD, Jörg, 35457 Lollar, DE
(54) **Samomazná elektrolytický vyloučená fosfátovaná vrstva**
(32) 102016100245
(31) 08.01.2016
(33) DE
(86) PCT/EP2017/050240
(87) WO 2017/118716
(74) Traplová Hakr Kubát, advokátní a patentová kancelář, Ing. Eduard Hakr, patentový zástupce, Přístavní 24, Praha 7, 17000

(97) **EP 3405212**
(47) 08.07.2020
(97) 27.07.2017
(51) **A61K 39/00** (2006.01)
(96) 16.01.2017
(96) 17702951.9
(73) Pfizer Inc., New York, NY 10017, US
BINDER, Joseph John, San Diego, CA 92128, US
CHO, Helen Kim, San Diego, CA 92130, US
COCKLE, Paul Jason, San Anselmo, CA 94960, US
FALCONER, Derek John, San Diego, CA 92130, US
GURU, Siradanahalli, San Diego, CA 92130, US
JOOSS, Karin Ute, San Diego, CA 92106, US
MARTINIC, Marianne Marcela Andrea, La Jolla, CA 92037, US
WILLS, Kenneth Nelson, Carlsbad, CA 92009, US
(54) **Vakcíny proti rakovině**
(32) 201662280636 P, 201662419190 P
(31) 19.01.2016, 08.11.2016
(33) US, US
(86) PCT/IB2017/050229
(87) WO 2017/125844
(74) Všeťečka Zelený Švorčík a partneři, advokátní a patentová kancelář, JUDr. Pavel Zelený, advokát, Hálkova 1406/2, Praha 2, Nové Město, 12000

(97) **EP 3414364**
(47) 03.06.2020
(97) 17.08.2017
(51) **C25D 5/56** (2006.01)
C23C 18/16 (2006.01)
C23C 18/20 (2006.01)
C23C 18/24 (2006.01)
C23C 18/30 (2006.01)
H01M 8/0656 (2016.01)
C25B 1/04 (2006.01)
C25B 1/30 (2006.01)
C25D 21/14 (2006.01)

	C25D 21/22	(2006.01)	(96)	03.09.2018	
(96)	10.02.2017		(96)	18192158.6	
(96)	17704469.0		(73)	Richard Wolf GmbH, 75438 Knittlingen, DE	
(73)	Biconex GmbH, 01454 Radeberg, DE		(72)	Burkhardt, Michael, 75417 Mühlacker, DE	
(72)	GÜNTHER, Tobias, 01477 Arnsdorf, DE			Kappler, Tanja, 75394 Oberreichenbach, DE	
	ROOS, Steffen, 01277 Dresden, DE			Schneider, Peter, 75433 Maulbronn, DE	
	MAFFERT, Anika, 01127 Dresden, DE		(54)	Lékařský terapeutický systém	
	HOFINGER, Jürgen, 01187 Dresden, DE		(32)	102017216017	
	WENGRZIK, Stefanie, 01307 Dresden, DE		(31)	12.09.2017	
(54)	Způsob pro předúpravu plastových dílů pro nanášení galvanických povlaků		(33)	DE	
(32)	102016202175		(74)	Čermák a spol., JUDr. Karel Čermák Ph.D., LL.M., Elišky Peškové 15/735, Praha 5, 15000	
(31)	12.02.2016				
(33)	DE				
(86)	PCT/EP2017/053046		(97)	EP 3456435	
(87)	WO 2017/137584		(47)	13.05.2020	
(74)	Všetečka Zelený Švorčík a partneři, advokátní a patentová kancelář, JUDr. Michal Havlík, Hálkova 1406/2, Praha 2, Nové Město, 12000		(97)	20.03.2019	
			(51)	B22D 11/06	(2006.01)
				B22D 25/04	(2006.01)
				H01M 4/14	(2006.01)
				H01M 4/16	(2006.01)
(97)	EP 3429515		(96)	30.08.2018	
(47)	17.06.2020		(96)	18191787.3	
(97)	21.09.2017		(73)	Wirtz Manufacturing Co., Inc., Port Huron MI 48061-5006, US	
(51)	A61F 5/01	(2006.01)	(72)	Romeo, Michael, St. Clair, MI Michigan 48079, US	
	A61F 5/058	(2006.01)	(54)	Licí stroj a tryska spojitého pruhu olova	
(96)	13.03.2017		(32)	201715703330, 17191213, 201816048907	
(96)	17710278.7		(31)	13.09.2017, 14.09.2017, 30.07.2018	
(73)	Ottobock SE & Co. KGaA, 37115 Duderstadt, DE		(33)	US, EP, US	
(72)	KURZWEG, Annedore, 37085 Göttingen, DE		(74)	Všetečka Zelený Švorčík a partneři, advokátní a patentová kancelář, JUDr. Otakar Švorčík, Hálkova 1406/2, Praha 2, Nové Město, 12000	
	VAN DEN BERG, Emma Louise, 7511BM Enschede, NL				
	PLECHELMUS CHRISTENHUSZ, Harry, 48455 Bad Bentheim, DE				
(54)	Ortopedicko-technické zařízení		(97)	EP 3458746	
(32)	102016104877		(47)	22.01.2020	
(31)	16.03.2016		(97)	23.11.2017	
(33)	DE		(51)	F16J 15/16	(2006.01)
(86)	PCT/EP2017/055861			F16J 15/3216	(2016.01)
(87)	WO 2017/157862			F16J 15/3228	(2016.01)
(74)	Všetečka Zelený Švorčík a partneři, advokátní a patentová kancelář, JUDr. Otakar Švorčík, Hálkova 1406/2, Praha 2, Nové Město, 12000			F16J 15/3232	(2016.01)
				F16J 15/34	(2006.01)
				F16J 15/3276	(2016.01)
(97)	EP 3436228		(96)	19.05.2017	
(47)	29.07.2020		(96)	17724563.6	
(97)	05.10.2017		(73)	Trelleborg Sealing Solutions Germany GmbH, 70565 Stuttgart, DE	
(51)	B29C 39/14	(2006.01)	(72)	JORDAN, Holger, 73765 Neuhausen, DE	
	B01D 1/04	(2006.01)		WILKE, Mandy, 71034 Böblingen, DE	
	B01D 1/08	(2006.01)	(54)	ZARÍZENÍ S ROTAČNÍM TĚSNĚNÍM S TLAKEM AKTIVOVATELNÝM ROTAČNÍM TĚSNĚNÍM, JAKOŽ I ROTAČNÍ TĚSNĚNÍ	
	B01D 1/30	(2006.01)	(32)	102016208697	
	B01D 3/06	(2006.01)	(31)	20.05.2016	
	B01J 4/00	(2006.01)	(33)	DE	
	B01J 19/24	(2006.01)	(86)	PCT/EP2017/062175	
	B65D 25/40	(2006.01)	(87)	WO 2017/198854	
	B01D 1/18	(2006.01)	(74)	Všetečka Zelený Švorčík a partneři, advokátní a patentová kancelář, JUDr. Michal Havlík, Hálkova 1406/2, Praha 2, Nové Město, 12000	
	B01D 3/00	(2006.01)			
	B01D 1/00	(2006.01)			
	C08F 6/00	(2006.01)			
(96)	10.03.2017		(97)	EP 3459864	
(96)	17776278.8		(47)	17.06.2020	
(73)	Fina Technology, Inc., Houston, TX 77267-4412, US		(97)	27.03.2019	
(72)	TOMLINSON, John, Houston TX 77062, US		(51)	B65B 13/02	(2006.01)
	SOSA, Jose, Deer Park TX 77536, US			B65B 27/06	(2006.01)
	CORLETO, Carlos R., Houston TX 77034, US			B65H 75/28	(2006.01)
	KENNEDY, Roy, Prairieville LA 70769, US			B65B 57/12	(2006.01)
(54)	Návrh trysky / Hlavy pro polystyren			B65H 54/62	(2006.01)
(32)	201615085464			B65H 65/00	(2006.01)
(31)	30.03.2016		(96)	29.01.2015	
(33)	US		(96)	18200137.0	
(86)	PCT/US2017/021875		(73)	Neturen Co., Ltd., Tokyo 141-8639, JP	
(87)	WO 2017/172327		(72)	Uemoto, Toshifumi, Tokyo, 141-8639, JP	
(74)	PATENTSERVIS Praha a.s., Na Podkovce 281/10, Praha 4, Podolí, 14700			Yamashita, Tsuyoshi, Tokyo, 141-8639, JP	
			(54)	Zařízení pro vkládání drátu, zařízení pro navíjení podlouhlého obrobku a způsob vkládání drátu	
(97)	EP 3453343		(32)	2014014972	
(47)	13.05.2020		(31)	29.01.2014	
(97)	13.03.2019		(33)	JP	
(51)	A61B 17/225	(2006.01)			
	A61N 5/10	(2006.01)			
	A61B 34/20	(2016.01)			
	A61B 90/00	(2016.01)			

(74) Čermák a spol., JUDr. Karel Čermák Ph.D., LL.M., advokát, Elišky
Peškové 15/735, Praha 5, 15000

(97) **EP 3469598**

(47) 22.04.2020

(97) 14.12.2017

(51) **G21C 9/004** (2006.01)

G21C 13/02 (2006.01)

F16K 15/02 (2006.01)

F16K 17/12 (2006.01)

F16K 27/02 (2006.01)

(96) 09.06.2017

(96) 17739756.9

(73) Ge-Hitachi Nuclear Energy Americas LLC, Wilmington, NC 28401, US

(72) ANTHONY, Gary, M., Wilmington NC 28401, US

(54) **Sestava vakuového pojistného ventilu**

(32) 201615177886

(31) 09.06.2016

(33) US

(86) PCT/US2017/036906

(87) WO 2017/214600

(74) Všeťečka Zelený Švorčík a partneři, advokátní a patentová kancelář, JUDr.
Michal Havlík, Hálkova 1406/2, Praha 2, Nové Město, 12000

(97) **EP 3475234**

(47) 19.08.2020

(97) 04.01.2018

(51) **C03C 3/087** (2006.01)

C03C 21/00 (2006.01)

(96) 26.06.2017

(96) 17735053.5

(73) AGC Glass Europe, 1348 Louvain-La-Neuve, BE

(72) LAMBRICHT, Thomas, 1360 Perwez, BE

(54) **Chemicky tvrzená skleněná tabule**

(32) 16176447

(31) 27.06.2016

(33) EP

(86) PCT/EP2017/065717

(87) WO 2018/001965

(74) Traplová Hakr Kubát, advokátní a patentová kancelář, Ing. Eduard Hakr,
patentový zástupce, Přístavní 24, Praha 7, 17000

(97) **EP 3484594**

(47) 01.07.2020

(97) 18.01.2018

(51) **A63B 21/068** (2006.01)

A63B 23/12 (2006.01)

A63B 1/00 (2006.01)

(96) 21.06.2017

(96) 17740787.1

(73) Le Nguyen Khanh, Trinh, Ha Noi, VN

(72) Le Nguyen Khanh, Trinh, Ha Noi, VN

(54) **Skládací volně stojící cvičební zařízení**

(32) 201615249348

(31) 27.08.2016

(33) US

(86) PCT/IB2017/053700

(87) WO 2018/011650

(74) Hák Janeček & Švestka, Patentová a známková kancelář, Ing. Pavel
Janeček, U průhonu 827/5, Praha 7, Holešovice, 17000

(97) **EP 3485221**

(47) 17.06.2020

(97) 18.01.2018

(51) **F41G 1/38** (2006.01)

F41G 1/40 (2006.01)

F41G 1/48 (2006.01)

F41G 1/50 (2006.01)

(96) 11.07.2017

(96) 17739247.9

(73) FN Herstal S.A., 4040 Herstal, BE

(72) LIBOTTE, Hugues, 4845 Jalhay, BE

(54) **Zaměřovací dalekohled**

(32) 201605595

(31) 15.07.2016

(33) BE

(86) PCT/EP2017/067428

(87) WO 2018/011218

(74) Traplová Hakr Kubát, advokátní a patentová kancelář, Ing. Eduard Hakr
patentový zástupce, Přístavní 24, Praha 7, 17000

(97) **EP 3486494**

(47) 17.06.2020

(97) 22.05.2019

(51) **F04D 17/16** (2006.01)

F04D 29/42 (2006.01)

(96) 21.08.2018

(96) 18190075.4

(73) ebm-papst Mulfingen GmbH & Co. KG, 74673 Mulfingen, DE

(72) Gebert, Daniel, 74613 Öhringen, DE

Müller, Jens, 74653 Künzelsau, DE

(54) **Pouzdro pro odstředivý ventilátor a odstředivý ventilátor**

(32) 102017126912

(31) 15.11.2017

(33) DE

(74) PatentEnter s.r.o., Koliště 1965/13a, Brno, Černá Pole, 60200

(97) **EP 3487724**

(47) 17.06.2020

(97) 01.02.2018

(51) **B60M 1/234** (2006.01)

(96) 24.07.2017

(96) 17755565.3

(73) OFFICINA FRATELLI BERTELOTTI S.p.A., 10088 Volpiano (TO), IT

(72) MARCHESIELLO, Stefano, 10139 Torino, IT

GARIBALDI, Luigi, 10138 Torino, IT

ANASTASIO, Dario, 95027 San Gregorio di Catania, IT

FASANA, Alessandro, 10080 Salassa, IT

(54) **Zdokonalený držák zavěšeného kontaktního drátu železničního vedení
a zdrojový kabel obsahující tento držák**

(32) 201600077791

(31) 25.07.2016

(33) IT

(86) PCT/IB2017/054474

(87) WO 2018/020397

(74) Ing. Petr Soukup, tř. Svobody 43/39, Olomouc, 77900

(97) **EP 3490926**

(47) 22.04.2020

(97) 01.02.2018

(51) **B67D 1/00** (2006.01)

B67D 1/06 (2006.01)

B67D 1/08 (2006.01)

B67D 1/12 (2006.01)

C12G 3/06 (2006.01)

C12C 5/02 (2006.01)

(96) 25.07.2017

(96) 17740768.1

(73) Anheuser-Busch InBev S.A., 1000 Brussels, BE

(72) VANDEKERCKHOVE, Stijn, 3000 Leuven, BE

PENN, Aaron, 3000 Leuven, BE

(54) **Dávkovací přístroj pro plnění kapaliny syceného nápoje přísadami a
jeho způsob**

(32) 16181170

(31) 26.07.2016

(33) EP

(86) PCT/EP2017/068761

(87) WO 2018/019830

(74) Všeťečka Zelený Švorčík a partneři, advokátní a patentová kancelář, JUDr.
Michal Havlík, Hálkova 1406/2, Praha 2, Nové Město, 12000

(97) **EP 3496525**

(47) 27.05.2020

(97) 04.10.2018

(51) **A01D 43/10** (2006.01)

(96) 29.03.2018

(96) 18716562.6

(73) Kverneland Group Kerteminde A/S, 5300 Kerteminde, DK

(72) NIELSEN, Rasmus Elmehund, 5892 Gudbjerg, DK

(54) **Kondicionerová jednotka**

(32) 201705251

(31) 31.03.2017

(33) GB
(86) PCT/EP2018/058256
(87) WO 2018/178318
(74) PATENTSERVIS Praha a.s., Na Podkovce 281/10, Praha 4, Podolí, 14700

(97) **EP 3499055**
(47) 13.05.2020
(97) 19.06.2019
(51) **F16B 19/02** (2006.01)
(96) 30.11.2018
(96) 18209432.6
(73) Kipp Verpachtungen e.K., 72172 Sulz a.N., DE
(72) Haug, André, 72296 Schopfloch-Oberflingen, DE
(54) **Nesymetrický zajišťovací šroub s různými rotačními polohami**
(32) 102017222766
(31) 14.12.2017
(33) DE
(74) Všeťka Zelený Švorčík a partneři, advokátní a patentová kancelář, JUDr. Michal Havlík, Hálkova 1406/2, Praha 2, Nové Město, 12000

(97) **EP 3507080**
(47) 24.06.2020
(97) 08.03.2018
(51) **B29C 65/20** (2006.01)
B29C 64/106 (2017.01)
B29C 64/386 (2017.01)
B33Y 10/00 (2015.01)
B33Y 50/00 (2015.01)
B33Y 80/00 (2015.01)
(96) 01.09.2017
(96) 17777082.3
(73) Graf Synergy S.r.l., 41015 Nonantola (MO), IT
(72) VACCARI, Andrea, 41015 Nonantola (MO), IT
(54) **Způsob realizace prvků protiformy pro omezování svarových housenek z plastových profilovaných prvků**
(32) 201600089437
(31) 02.09.2016
(33) IT
(86) PCT/IB2017/055269
(87) WO 2018/042380
(74) FISCHER & PARTNER IP s.r.o., Na hrobci 294/5, Praha 2, Nové Město, 12800

(97) **EP 3510001**
(47) 15.07.2020
(97) 15.03.2018
(51) **C03B 9/38** (2006.01)
(96) 07.08.2017
(96) 17757685.7
(73) Heye International GmbH, 31683 Obernkirchen, DE
(72) SAGEBIEL, Helmut, 31787 Hameln, DE
HARDEKOPF, Daniel, 31691 Helpsen, DE
FELGENHAUER, Benedikt, 32049 Herford, DE
SCHÖTTELNDREIER, Ralf, 31688 Nienstädt, DE
(54) **Chladicí sestava na formy a ústí nádob pro sklářský formovací stroj**
(32) 102016010802
(31) 09.09.2016
(33) DE
(86) PCT/EP2017/000957
(87) WO 2018/046114
(74) ŽOVICOVÁ & ŽOVIC IP, s.r.o., Záhradnícka 36, Bratislava, 82108

(97) **EP 3515077**
(47) 09.09.2020
(97) 24.07.2019
(51) **H04N 19/70** (2014.01)
H04N 19/13 (2014.01)
H04N 19/18 (2014.01)
H04N 19/176 (2014.01)
(96) 12.04.2013
(96) 19161411.4
(73) JVCKENWOOD Corporation, Yokohama-shi, Kanagawa 221-0022, JP
(72) KUMAKURA, Toru, Yokohama-shi Kanagawa 221-0022, JP
FUKUSHIMA, Shigeru, Yokohama-shi Kanagawa 221-0022, JP

(54) **Zařízení pro dekódování obrazu, způsob dekódování obrazu, program pro dekódování obrazu, zařízení pro kódování obrazu, způsob kódování obrazu a program pro kódování obrazu**
(32) 2012092077, 2012092078
(31) 13.04.2012, 13.04.2012
(33) JP, JP
(74) Čermák a spol., JUDr. Karel Čermák Ph.D., LL.M., advokát, Elišky Peškové 15/735, Praha 5, 15000

(97) **EP 3515078**
(47) 09.09.2020
(97) 24.07.2019
(51) **H04N 19/70** (2014.01)
H04N 19/13 (2014.01)
H04N 19/18 (2014.01)
H04N 19/176 (2014.01)
(96) 12.04.2013
(96) 19161418.9
(73) JVCKENWOOD Corporation, Yokohama-shi, Kanagawa 221-0022, JP
(72) KUMAKURA, Toru, Kanagawa, 221-0022, JP
FUKUSHIMA, Shigeru, Kanagawa, 221-0022, JP
(54) **Zařízení pro dekódování obrazu, způsob dekódování obrazu, program pro dekódování obrazu a zařízení pro kódování obrazu, způsob kódování obrazu a program pro kódování obrazu**
(32) 2012092077, 2012092078
(31) 13.04.2012, 13.04.2012
(33) JP, JP
(74) Čermák a spol., JUDr. Karel Čermák Ph.D., LL.M., advokát, Elišky Peškové 15/735, Praha 5, 15000

(97) **EP 3515079**
(47) 09.09.2020
(97) 24.07.2019
(51) **H04N 19/70** (2014.01)
H04N 19/13 (2014.01)
H04N 19/18 (2014.01)
H04N 19/176 (2014.01)
(96) 12.04.2013
(96) 19161421.3
(73) JVCKENWOOD Corporation, Yokohama-shi, Kanagawa 221-0022, JP
(72) KUMAKURA, Toru, Kanagawa, 221-0022, JP
FUKUSHIMA, Shigeru, Kanagawa, 221-0022, JP
(54) **Zařízení pro dekódování obrazu, způsob dekódování obrazu, program pro dekódování obrazu a zařízení pro kódování obrazu, způsob kódování obrazu a program pro kódování obrazu**
(32) 2012092077, 2012092078
(31) 13.04.2012, 13.04.2012
(33) JP, JP
(74) Čermák a spol., JUDr. Karel Čermák Ph.D., LL.M., advokát, Elišky Peškové 15/735, Praha 5, 15000

(97) **EP 3515090**
(47) 08.07.2020
(97) 29.03.2018
(51) **C08L 97/02** (2006.01)
(96) 13.09.2017
(96) 17764837.5
(73) BASF SE, 67056 Ludwigshafen am Rhein, DE
(72) WEINKOETZ, Stephan, 67434 Neustadt, DE
LINDNER, Jean-Pierre Berkan, 68167 Mannheim, DE
LUNKWITZ, Ralph, 67434 Neustadt, DE
FUEGER, Claus, 66969 Lemberg, DE
(54) **Způsob pro výrobu lignocelulózových materiálů**
(32) 16190412
(31) 23.09.2016
(33) EP
(86) PCT/EP2017/072987
(87) WO 2018/054732
(74) Všeťka Zelený Švorčík a partneři, advokátní a patentová kancelář, JUDr. Otakar Švorčík, Hálkova 1406/2, Praha 2, Nové Město, 12000

(97) **EP 3516375**
(47) 08.07.2020
(97) 22.03.2018
(51) **G01N 21/65** (2006.01)
C07C 273/04 (2006.01)

(96) G01N 1/10	(2006.01)	(97) EP 3594199	
(96) G01N 1/22	(2006.01)	(47) 01.07.2020	
(96) G01N 21/01	(2006.01)	(97) 15.01.2020	
(96) G01N 21/15	(2006.01)	(51) C07C 205/12	(2006.01)
(96) G01N 21/85	(2006.01)	(51) C07D 213/75	(2006.01)
(96) 19.09.2017		(51) C07C 201/16	(2006.01)
(96) 17785004.7		(96) 09.07.2018	
(73) SAIPEM S.p.A., 20097 San Donato Milanese (MI), IT		(96) 18182368.3	
(72) CERRONE, Cristina, 20097 San Donato Milanese, IT		(73) F.I.S.- Fabbrica Italiana Sintetici S.p.A., 36075 Montecchio Maggiore (VI), IT	
(72) CARLESSI, Lino, 24044 Dalmine, IT		Amgen Inc., Thousand Oaks, California 91320-1799, US	
(72) SERRAFERO, Alberto, 20097 San Donato Milanese, IT		(72) Brasola, Elena, 36075 Montecchio Maggiore, IT	
(72) VIOLA, Francesco, 20097 San Donato Milanese, IT		(73) Di Silvestro, Marco, 36075 Montecchio Maggiore, IT	
(54) Systém a způsob analýzy plynu z odvětrání zařízení pro výrobu močovin		(54) Krystalický 2-fluor-3-nitrotoluen a způsob jeho přípravy	
(32) 201600093986		(74) HARBER IP s.r.o., Dukelských hrdinů 567/52, Praha 7, Holešovice, 17000	
(31) 19.09.2016			
(33) IT			
(86) PCT/IB2017/055658		(97) EP 3601999	
(87) WO 2018/051313		(47) 08.07.2020	
(74) Rott, Růžička & Guttman a spol., Vyskočilova 1566, Praha 4, Michle, 14000		(97) 04.10.2018	
		(51) G01N 3/20	(2006.01)
		(51) G01N 33/00	(2006.01)
(97) EP 3524722		(96) 29.03.2018	
(47) 05.08.2020		(96) 18716181.5	
(97) 14.08.2019		(73) Fraunhofer-Gesellschaft zur Förderung der angewandten Forschung e.V., 80686 München, DE	
(51) D04B 15/10	(2006.01)	(72) SANDER, Christoph, 01277 Dresden, DE	
(51) D04B 15/14	(2006.01)	GALL, Martin, 01129 Dresden, DE	
(51) D04B 15/18	(2006.01)	MACHER, Frank, 01109 Dresden, DE	
(96) 08.02.2018		CLAUSNER, André, 01099 Dresden, DE	
(96) 18155762.0		ZSCHECH, Ehrenfried, 01468 Moritzburg, DE	
(73) Groz-Beckert KG, 72458 Albstadt, DE		(54) Zařízení k provádění zkoušek ohybem na deskovitých nebo trámcovitých vzorcích	
(72) SETTEGAST, Markus, 72351 Geislingen, DE		(32) 102017205362	
(72) KRAUSS, Rainer, 73119 Zell u. A., DE		(31) 29.03.2017	
(54) Díl pletacího stroje a způsob k jeho výrobě		(33) DE	
(74) Všetečka Zelený Švorčík a partneři, advokátní a patentová kancelář, JUDr. Michal Havlík, Hálkova 1406/2, Praha 2, Nové Město, 12000		(86) PCT/EP2018/058190	
		(87) WO 2018/178288	
		(74) Všetečka Zelený Švorčík a partneři, advokátní a patentová kancelář, JUDr. Michal Havlík, Hálkova 1406/2, Praha 2, Nové Město, 12000	
(97) EP 3583877			
(47) 29.07.2020		(97) EP 3623630	
(97) 25.12.2019		(47) 29.07.2020	
(51) A47J 31/54	(2006.01)	(97) 18.03.2020	
(51) A47J 31/56	(2006.01)	(51) F04C 25/02	(2006.01)
(96) 05.06.2019		(51) F04C 29/04	(2006.01)
(96) 19178477.6		(51) F04C 18/16	(2006.01)
(73) FRANKE Kaffeemaschinen AG, 4663 Aarburg, CH		(96) 13.09.2018	
(72) Mueller, Simon, 5037 Muhlen, CH		(96) 18194308.5	
(72) Waechter, Serge, 4052 Basel, CH		(73) PFEIFFER VACUUM GMBH, 35614 Asslar, DE	
(54) Zařízení pro přípravu horkých nápojů s průtokovým ohřivačem		(72) Huber, Peter, 35510 Butzbach, DE	
(32) 102018114576		(54) Vakuové čerpadlo	
(31) 18.06.2018		(74) KANIA, SEDLÁK, SMOLA, s.r.o., Mendlovo náměstí 907/1a, Brno, Staré Brno, 60300	
(33) DE			
(74) Všetečka Zelený Švorčík a partneři, advokátní a patentová kancelář, JUDr. Michal Havlík, Hálkova 1406/2, Praha 2, Nové Město, 12000			

Zveřejněné opravené překlady evropských patentových spisů

U následujících udělených evropských patentů s účinky pro Českou republiku byl majitelem předložen opravený překlad patentového spisu do českého jazyka (§35d odst. 2 zákona č. 527/1990 Sb., v platném znění).

Datem zveřejnění opraveného překladu evropského patentového spisu je datum publikace tohoto Věstníku.

(97) EP 2012872	(97) EP 3277842	(97) EP 3559901
(97) EP 3237098	(97) EP 3385011	

Zveřejněné překlady pozměněného nebo omezeného znění evropských patentových spisů

U následujících udělených evropských patentů s účinky pro Českou republiku byl majitelem předložen český překlad pozměněného nebo omezeného znění evropského patentového spisu (§35f odst. 3 zákona č. 527/1990 Sb., v platném znění).

Datem zveřejnění překladu pozměněného nebo omezeného znění evropského patentového spisu je datum publikace tohoto Věstníku.

(97) EP 2023958

Evropské patenty zachované v pozměněném nebo omezeném znění

V této části jsou uvedeny evropské patenty s účinky pro Českou republiku, které byly Evropským úřadem podle článku 102 Úmluvy o udělování evropských patentů zachovány v omezeném znění podle čl. 105a - 105c EPC 2000, nebo v pozměněném znění (§ 35f zákona č. 527/1990 Sb., v platném znění).

(97) Datum oznámení o zachování patentu
EP 1730151 16.09.2020

Evropské patenty zrušené Evropským patentovým úřadem

Následující evropské patenty udělené Evropským patentovým úřadem s účinky pro Českou republiku byly zrušeny Evropským patentovým úřadem podle článku 102 Úmluvy o udělování evropských patentů (§ 35f odst 2 zákona č. 527/1990 Sb., v platném znění).

(97) EP 1671284

PD4A

Převod práv a ostatní změny majitelů evropských patentů

(97) EP 1468742
(73) Ferrum Process Systems AG, 5503 Schafisheim, CH

(97) EP 1571942
(73) GlaxoSmithKline Consumer Healthcare (UK) IP Limited, Brentford, Middlesex TW8 9GS, GB

(97) EP 1830801
(73) GSK Consumer Healthcare S.A., 1197 Prangins, CH

(97) EP 2291081
(73) Takeda Pharmaceutical Company Limited, Osaka-shi, Osaka, JP

(97) EP 2343304
(73) Anacor Pharmaceuticals, Inc., New York, 10017, NY, US

(97) EP 2387337
(73) GlaxoSmithKline Consumer Healthcare (UK) IP Limited, Brentford, Middlesex TW8 9GS, GB

(97) EP 2683270
(73) GlaxoSmithKline Consumer Healthcare (UK) IP Limited, Brentford, Middlesex TW8 9GS, GB

(97) EP 2701257
(73) Bayernwerk Netz GmbH, 93049 Regensburg, DE

(97) EP 2741790
(73) GEM S.r.l., 55049 VIAREGGIO, IT

(97) EP 3086671
(73) Juul Labs International Inc., San Francisco, 94107, CA, US

(97) EP 3110464
(73) CRISTALENS INDUSTRIE, 22300 Lannion, FR

(97) EP 3135382
(73) Ferrum Process Systems AG, 5503 Schafisheim, CH

(97) EP 3249201
(73) CleanTech Swiss AG, 8832 Wollerau, CH

(97) EP 3347519
(73) BeMicron SA, 6041 Gosselies, BE

(97) EP 3375561
(73) HEGENSCHIEDT-MFD GmbH, 41812 Erkelenz, DE

FG1K

Zapsané užité vzory - přehled podle čísel zápisu

V období uzávěrky tohoto čísla Věstníku zapsal Úřad průmyslového vlastnictví tyto užité vzory.

(11)	(51)		(11)	(51)		(11)	(51)	
34391	<i>C 12 C 7/00</i>	(2006.01)	34399	<i>F 22 D 3/00</i>	(2006.01)	34407	<i>A 23 L 7/109</i>	(2016.01)
34392	<i>A 21 D 8/04</i>	(2006.01)	34400	<i>A 61 K 8/00</i>	(2006.01)	34408	<i>G 21 C 9/00</i>	(2006.01)
34393	<i>G 01 T 1/20</i>	(2006.01)	34401	<i>C 22 C 38/38</i>	(2006.01)	34409	<i>A 23 K 50/70</i>	(2016.01)
34394	<i>H 02 K 21/02</i>	(2006.01)	34402	<i>F 23 J 13/04</i>	(2006.01)	34410	<i>B 21 D 1/02</i>	(2006.01)
34395	<i>A 63 B 22/16</i>	(2006.01)	34403	<i>F 24 F 11/89</i>	(2018.01)	34411	<i>A 61 B 5/12</i>	(2006.01)
34396	<i>B 01 J 20/06</i>	(2006.01)	34404	<i>A 63 B 22/16</i>	(2006.01)	34412	<i>A 61 B 17/70</i>	(2006.01)
34397	<i>C 04 B 24/32</i>	(2006.01)	34405	<i>B 01 D 53/75</i>	(2006.01)	34413	<i>C 08 L 95/00</i>	(2006.01)
34398	<i>A 61 L 27/42</i>	(2006.01)	34406	<i>B 23 K 26/03</i>	(2006.01)	34414	<i>C 04 B 22/02</i>	(2006.01)

FG1K

Zapsané užité vzory - řazené podle MPT

(51)	<i>A21D 8/04</i>	(2006.01)					
(11)	34392						
(21)	2019-36846		(72)	Beneš Jan Ing., CSc., Nové Město na Moravě, CZ			
(22)	05.11.2019			Liška Jiří Ing., Žďár nad Sázavou, Žďár nad Sázavou 6, CZ			
(47)	22.09.2020			Šrám Jaroslav MUDr., Ph.D., Liberec, Liberec XV-Starý Harcov, CZ			
(73)	Vysoká škola chemicko-technologická v Praze, Praha 6, Dejvice, CZ		(54)	Implantát ke stabilizaci zadní části porušené pánve			
	Diosna Dierks & Söhne GmbH, 49086 Osnabrück, DE		(74)	INPARTNERS GROUP, Ing. Dušan Kendereški, Tuřanka 1519/115a, Brno, Slatina, 62700			
(72)	Skřivan Pavel Ing., CSc., Praha 10, Záběhllice, CZ						
	Sluková Marcela Ing., Ph.D., Plaňany, CZ		(51)	<i>A61B 5/12</i>	(2006.01)		
	Koval Daniel Ing., Orlová, Poruba, CZ		(11)	34411			
	Beran Ondřej Ing., Přelouč, CZ		(21)	2020-37918			
	Oevermann Henrik, 49448 Quernheim, DE		(22)	27.08.2020			
(54)	Žitný kvas z jemně granulované celozrnné mouky		(47)	22.09.2020			
(74)	Rott, Růžička & Guttman a spol., Vyskočilova 1566, Praha 4, Michle, 14000		(73)	Vysoká škola polytechnická Jihlava, Jihlava, CZ			
			(72)	Bureš Zbyněk Doc. Ing., Ph.D., Bernartice, CZ			
			(54)	Zvukové rozhraní pro mobilní měřicí aparaturu pro vyšetření sluchových funkcí u lidí			
(51)	<i>A23K 50/70</i>	(2016.01)	(74)	HARBUR IP s.r.o., Dukelských hrdinů 567/52, Praha 7, Holešovice, 17000			
(11)	34409						
(21)	2020-37912		(51)	<i>A61K 8/00</i>	(2006.01)		
(22)	25.08.2020			<i>A61K 8/64</i>	(2006.01)		
(47)	22.09.2020			<i>A61K 8/9728</i>	(2017.01)		
(73)	Výzkumný ústav lesního hospodářství a myslivosti, v.v.i., Jiloviště, CZ		(11)	34400			
(72)	Havránek František Ing., CSc., Praha 10, Hostivař, CZ		(21)	2020-37805			
	Hučko Boris, Zlonice, CZ		(22)	23.07.2020			
	Fišr Václav, Pelechý, CZ		(47)	22.09.2020			
(54)	Krmná směs pro tetřívka obecného ve voliřovém chovu		(73)	Herb-Pharma Corporation s.r.o. odstěpný závod, Praha 3, Žižkov, CZ			
(74)	Ing. Libor Markes, patentový zástupce, Grohova 145/54, Brno, Veverí, 60200		(54)	Kosmetický přípravek s extraktem z lanýžů, diamantovým práškem a biotechnologickými peptidy			
(51)	<i>A23L 7/109</i>	(2016.01)	(51)	<i>A61L 27/42</i>	(2006.01)		
	<i>A23C 21/00</i>	(2006.01)		<i>A61L 27/58</i>	(2006.01)		
	<i>A23L 29/238</i>	(2016.01)		<i>A61L 31/12</i>	(2006.01)		
	<i>A23L 29/25</i>	(2016.01)	(11)	34398			
	<i>A23L 29/269</i>	(2016.01)	(21)	2020-37758			
(11)	34407		(22)	06.07.2020			
(21)	2020-37901		(47)	22.09.2020			
(22)	20.08.2020		(73)	Vysoká škola chemicko-technologická v Praze, Praha 6, Dejvice, CZ			
(47)	22.09.2020			ProSpon spol. s r.o., Kladno, CZ			
(73)	Výzkumný ústav potravinářský Praha, v. v. i., Praha 10, Hostivař, CZ		(72)	Kubásek Jiří Ing., Ph.D., Stehelčevy, CZ			
(72)	Laknerová Ivana Ing., Praha 4, Nusle, CZ			Vojtěch Dalibor Prof. Dr. Ing., Cvikov, Cvikov II, CZ			
	Mutalová Kristýna, Louňovice, CZ			Čejka Zdeněk Ing., Kladno, CZ			
(54)	Těstoviny s obsahem syrovátkových bílkovin		(54)	Biodegradabilní kompozit			
			(74)	Ing. Kateřina Kovaříčková, Technická 5, Praha 6, 16628			
(51)	<i>A61B 17/70</i>	(2006.01)					
	<i>A61B 17/84</i>	(2006.01)	(51)	<i>A63B 22/16</i>	(2006.01)		
	<i>A61B 17/86</i>	(2006.01)		<i>A61H 11/00</i>	(2006.01)		
(11)	34412		(11)	34395			
(21)	2020-37933		(21)	2020-37690			
(22)	27.03.2020		(22)	18.06.2020			
(47)	22.09.2020						
(73)	WSTEC s.r.o., Bohdalov, CZ						

- (47) 22.09.2020
(73) Mareš Václav PaedDr., Praha 4, Chodov, CZ
(72) Mareš Václav PaedDr., Praha 4, Chodov, CZ
(54) **Balanční cvičební nářadí**
(74) Mgr. Jan Matějčíček, Římská 1222/33, Praha 2, Vinohrady, 12000
-
- (51) **A63B 22/16** (2006.01)
A63B 69/00 (2006.01)
(11) 34404
(21) **2020-37873**
(22) 12.08.2020
(47) 22.09.2020
(73) Race Bike s.r.o., Jezdkovice, CZ
(72) Bartosz Roman Ing., Litultovice, CZ
Bartosz Jakub, Litultovice, CZ
Heiník Jiří Ing., Praha 4, Pisnice, CZ
(54) **Balanční pomůcka**
(74) Patentový a známkový zástupce, Ing. Kateřina Gregorová, Jiráskovo náměstí 159/10, Ostrava, Moravská Ostrava, 702 00
-
- (51) **B01D 53/75** (2006.01)
B01J 19/08 (2006.01)
B01J 19/24 (2006.01)
B01J 21/06 (2006.01)
(11) 34405
(21) **2020-37874**
(22) 12.08.2020
(47) 22.09.2020
(73) DEKONTA, a.s., Dřetovice, CZ
Vysoká škola chemicko-technologická v Praze, Praha 6, Dejvice, CZ
(72) Kroužek Jiří Ing., Ph.D., Svináře, Halouny, CZ
Mašín Pavel Ing., Praha 6, Vokovice, CZ
Rippelová Veronika Ing., Ph.D., Hostivice, CZ
Škarohlíd Radek Ing., Praha 10, Strašnice, CZ
Hendrych Jiří Ing., Ph.D., Praha 3, Žižkov, CZ
Durdák Václav Ing., Sedlčany, CZ
(54) **Zařízení pro odstraňování akutně toxických látek ze vzdušín, zejména při havarijních situacích**
(74) PatentCentrum Sedlák & Partners s.r.o., Okružní 2824, České Budějovice, České Budějovice 3, 37001
-
- (51) **B01J 20/06** (2006.01)
C02F 1/28 (2006.01)
C02F 101/10 (2006.01)
C02F 101/30 (2006.01)
(11) 34396
(21) **2020-37718**
(22) 25.06.2020
(47) 22.09.2020
(73) CINIS spol. s r.o., Údlice, CZ
(72) Maloch Jan Ing., Údlice, CZ
Trýzna Pavel Ing., Most, CZ
(54) **Multifunkční sorbent pro snížení obsahu vybraných prvků a sloučenin organického a anorganického původu v odpadních vodách na ukazatele, hodnoty a limity umožňující jejich vsak do podzemních vod**
(74) NEOLEGAL - advokátní a patentová kancelář, Ing. Jaroslav Novotný, Římská 2135/45, Praha 2, Vinohrady, 12000
-
- (51) **B21D 1/02** (2006.01)
B23D 63/18 (2006.01)
(11) 34410
(21) **2020-37917**
(22) 27.08.2020
(47) 22.09.2020
(73) Dudr Tools s.r.o., Sazovice, CZ
(72) Dudr Tomáš Ing., Zlín, CZ
(54) **Automatická válcovací lavice**
(74) Ing. Jan Görig, Korábová 98, Fryšták, Horní Ves, 76316
-
- (51) **B23K 26/03** (2006.01)
B23K 26/044 (2014.01)
B23K 28/02 (2014.01)
(11) 34406
(21) **2020-37879**
(22) 14.08.2020
-
- (47) 22.09.2020
(73) Ústav přístrojové techniky AV ČR, v.v.i., Brno, Královo Pole, CZ
(72) Mrňa Libor doc. RNDr., Ph.D., Brno, Slatina, CZ
Horník Petr Ing., Telč, Telč-Staré Město, CZ
Šebestová Hana Ing. Mgr., Ph.D., Kyjov, CZ
Novotný Jan Ing., Byzhradec, CZ
(54) **Zařízení pro monitorování hybridního svařovacího procesu a hybridní svařovací systém**
(74) KANIA, SEDLÁK, SMOLA, s.r.o., Mendlovo náměstí 907/1a, Brno, Staré Brno, 60300
-
- (51) **C04B 22/02** (2006.01)
C04B 103/67 (2006.01)
C04B 103/69 (2006.01)
(11) 34414
(21) **2020-37970**
(22) 11.09.2020
(47) 22.09.2020
(73) České vysoké učení technické v Praze, Praha 6, Dejvice, CZ
KNAUF Praha, spol. s r. o., Praha 9, Kbely, CZ
(72) Tesárek Pavel doc. Ing., Ph.D., Hradec Králové, Třebeš, CZ
Prošek Zdeněk Ing., Ústí nad Labem, CZ
Ryparová Pavla Mgr., Ph.D., Praha 5- Smíchov,, CZ
Sekavová Hana Ing., Louny, CZ
Nyč Miroslav Ing., Praha 9, Horní Počernice, CZ
(54) **Kompozitní směs na bázi sádry**
(74) Ing. Vladimír Belfin, patentový zástupce, Litovická 305, Hostivice, 25301
-
- (51) **C04B 24/32** (2006.01)
C04B 24/12 (2006.01)
(11) 34397
(21) **2020-37744**
(22) 01.07.2020
(47) 22.09.2020
(73) STACHEMA CZ s.r.o., Kolín, Zibohlavý, CZ
TECHEM CZ, s.r.o., Praha 3, Žižkov, CZ
(72) Havránek Jiří Ing., CSc., Veltruby, CZ
Dolanský Vladimír Ing., CSc., Neratovice, CZ
Maxa Milan Ing., Kamenice, Nová Hospoda, CZ
Koumar Jiří Ing., Praha 5, Stodůlky, CZ
(54) **Superplastifikátor betonu zajišťující jeho vysokou odolnost proti chemickým rozmrazovacím látkám a pevnost**
-
- (51) **C08L 95/00** (2006.01)
C04B 22/16 (2006.01)
C04B 24/26 (2006.01)
(11) 34413
(21) **2020-37938**
(22) 01.09.2020
(47) 22.09.2020
(73) Unipetrol výzkumně vzdělávací centrum, a.s., Ústí nad Labem, Ústí nad Labem-centrum, CZ
(72) Matoušek Luboš, Most, CZ
Černý Radek, Želenice, CZ
Jiša Petr, Mariánské Lázně, Úšovice, CZ
(54) **Asfaltové pojivo modifikované depolymerizátem z polyetylenového vosku a kyselinou polyfosforečnou**
(74) Mgr. Ing. Stanislav Babický Ph.D., Žatecká 2470/13, Most, 434 01
-
- (51) **C12C 7/00** (2006.01)
C12C 3/00 (2006.01)
(11) 34391
(21) **2019-36675**
(22) 18.12.2018
(47) 22.09.2020
(73) Vysoká škola chemicko-technologická v Praze, Praha 6, Dejvice, CZ
(72) Jelínek Lukáš Ing., Ph.D., Středokluky, CZ
Karabín Marcel Ing., Ph.D., Havířov, Prostřední Suchá, CZ
Dostál Pavel prof. Ing., CSc., Mělník, CZ
(54) **Preparát bohatý na xanthohumul pro zvýšení stability pивní pěny**
-
- (51) **C22C 38/38** (2006.01)
C22C 38/34 (2006.01)
C22C 38/20 (2006.01)
C22C 38/22 (2006.01)
C22C 38/24 (2006.01)

(11) 34401	(21) 2020-37861	(22) 10.08.2020	(47) 22.09.2020	(73) Výzkumný ústav pro hnědé uhlí a.s., Most, CZ	(73) PETROF, spol. s r.o., Hradec Králové, Nový Hradec Králové, CZ
(72) Moni Vlastimil Ing., Ph.D., Most, CZ				COMTES FHT a.s., Dobřany, CZ	Sobriety s.r.o., Kuřim, CZ
(54) Ocel, zejména pro výrobu řezných orgánů kolesových rypadel				Ludvík Pavel Ing., Dobřany, CZ	Mendelova univerzita v Brně, Brno, Černá Pole, CZ
(74) PatentCentrum Sedláč & Partners s.r.o., Okružní 2824, České Budějovice, České Budějovice 3, 37001					Šálený Vratislav Ing., Ph.D., Kuřim, CZ
(51) F22D 3/00 (2006.01)					Vaculík Ivan Ing., Hradec Králové, CZ
(11) 34399	(21) 2020-37771	(22) 09.07.2020	(47) 22.09.2020		Tippner Jan Ing., Ph.D., Klatov, CZ
(21) F01D 15/10 (2006.01)					(54) Regulační jednotka pro uzavřené kontejnery
(22) F04B 23/02 (2006.01)					(74) Ing. Libor Markes, patentový zástupce, Grohova 145/54, Brno, Veverí, 60200
(22) F04B 53/10 (2006.01)					
(22) F04D 13/16 (2006.01)					(51) G01T 1/20 (2006.01)
(22) F04D 29/40 (2006.01)					(11) 34393
(11) 34399	(21) 2020-37771	(22) 09.07.2020	(47) 22.09.2020		(21) 2019-36887
(21) 2020-37771					(22) 15.11.2019
(22) 09.07.2020					(47) 22.09.2020
(47) 22.09.2020					(73) Viererbl Ladislav RNDr., CSc., Klecany, CZ
(73) Vysoká škola báňská - Technická univerzita Ostrava, Ostrava, Poruba, CZ					(72) Viererbl Ladislav RNDr., CSc., Klecany, CZ
(72) Vilimec Ladislav doc. Ing., Ostrava, Hrabůvka, CZ					Kolros Antonín Ing., Ph.D., Lysá nad Labem, CZ
(72) Konvička Jaroslav Ing., Ph. D., Frýdek-Místek, Místek, CZ					(54) Zařízení k měření příkonu prostorového dávkového ekvivalentu
(54) Horkovodní akumulátor					
(74) PatentEnter s.r.o., Koliště 1965/13a, Brno, Černá Pole, 60200					(51) G21C 9/00 (2006.01)
(51) F23J 13/04 (2006.01)					(11) 34408
(11) 34402	(21) 2020-37863	(22) 10.08.2020	(47) 22.09.2020		(21) 2020-37904
(21) F16L 21/02 (2006.01)					(22) 21.08.2020
(11) 34402	(21) 2020-37863	(22) 10.08.2020	(47) 22.09.2020		(47) 22.09.2020
(21) 2020-37863					(73) ROEZ Energo Praha, s.r.o., Praha 5, Hlubočepy, CZ
(22) 10.08.2020					(72) Halama Jiří Ing., Tuchlovice, CZ
(47) 22.09.2020					Lecký Michal Ing., Starý Tekov, SK
(73) ALMEVA EAST EUROPE s.r.o., Želešice, CZ					(54) Koncentrátor vodíku
(72) Ulrich Pavel Ing., Brno, CZ					
(54) Trubková sestava pro vložkování spalinových cest					(51) H02K 21/02 (2006.01)
(74) Mgr. Lukáš Dlabáček, patentový zástupce, Bolzanova 461/5, Brno, Černovice, 61800					(11) 34394
(51) F24F 11/89 (2018.01)					(21) 2020-37434
(11) 34403	(21) F24F 6/10 (2006.01)	(22) 15.04.2020	(47) 22.09.2020		(22) 15.04.2020
(21) 2020-37870					(47) 22.09.2020
(22) 11.08.2020					(73) Vysoké učení technické v Brně, Brno, Veverí, CZ
(47) 22.09.2020					EXMONT-Energo a.s., Brno, Horní Heršpice, CZ
					Vítek Ondřej doc. Ing., Ph.D., Brno, Veverí, CZ
					Teplý Jaroslav Ing., Brno, Komín, CZ
					Novotná Veronika Ing., Ph.D., Křepice, CZ
					Cipín Radoslav Ing., Ph.D., Brno, Veverí, CZ
					(54) Rotor synchronního stroje s permanentními magnety
					(74) Ing. Libor Markes, patentový zástupce, Grohova 145/54, Brno, Veverí, 60200

Seznam majitelů zapsaných užitéch vzorů

(73) ALMEVA EAST EUROPE s.r.o., Želešice, CZ	(11) 34402	(51) F 23 J 13/04 (2006.01)	(73) KNAUF Praha, spol. s r. o., Praha 9, Kbely, CZ	(11) 34414	(51) C 04 B 22/02 (2006.01)
BT Medical Engineering s.r.o., Rozsochy, CZ	34412	A 61 B 17/70 (2006.01)	Mendelova univerzita v Brně, Brno, Černá Pole, CZ	34403	F 24 F 11/89 (2018.01)
CINIS spol. s r.o., Údlice, CZ	34396	B 01 J 20/06 (2006.01)	PETROF, spol. s r.o., Hradec Králové, Nový Hradec Králové, CZ	34403	F 24 F 11/89 (2018.01)
COMTES FHT a.s., Dobřany, CZ	34401	C 22 C 38/38 (2006.01)	ProSpon spol. s r.o., Kladno, CZ	34398	A 61 L 27/42 (2006.01)
České vysoké učení technické v Praze, Praha 6, Dejvice, CZ	34414	C 04 B 22/02 (2006.01)	Race Bike s.r.o., Jezdkovice, CZ	34404	A 63 B 22/16 (2006.01)
DEKONTA, a.s., Dřetovice, CZ	34405	B 01 D 53/75 (2006.01)	ROEZ Energo Praha, s.r.o., Praha 5, Hlubočepy, CZ	34408	G 21 C 9/00 (2006.01)
Diosna Dierks & Söhne GmbH, 49086 Osnabrück, DE	34392	A 21 D 8/04 (2006.01)	Sobriety s.r.o., Kuřim, CZ	34403	F 24 F 11/89 (2018.01)
Dudr Tools s.r.o., Sazovice, CZ	34410	B 21 D 1/02 (2006.01)	STACHEMA CZ s.r.o., Kolín, Žibohlav, CZ	34397	C 04 B 24/32 (2006.01)
EXMONT-Energo a.s., Brno, Horní Heršpice, CZ	34394	H 02 K 21/02 (2006.01)	TECHEM CZ, s.r.o., Praha 3, Žižkov, CZ	34397	C 04 B 24/32 (2006.01)
Herb-Pharma Corporation s.r.o. odštěpný závod, Praha 3, Žižkov, CZ	34400	A 61 K 8/00 (2006.01)			

(73)	(11)	(51)	(73)	(11)	(51)
Unipetrol výzkumně vzdělávací centrum, a.s., Ústí nad Labem, Ústí nad Labem-centrum, CZ	34413	C 08 L 95/00	Vysoká škola polytechnická Jihlava, Jihlava, CZ	34411	A 61 B 5/12
Ústav přístrojové techniky AV ČR, v.v.i., Brno, Královo Pole, CZ	34406	B 23 K 26/03	Vysoké učení technické v Brně, Brno, Veveří, CZ	34394	H 02 K 21/02
Vysoká škola báňská - Technická univerzita Ostrava, Ostrava, Poruba, CZ	34399	F 22 D 3/00	Výzkumný ústav lesního hospodářství a myslivosti, v.v.i., Jiloviště, CZ	34409	A 23 K 50/70
Vysoká škola chemicko-technologická v Praze, Praha 6, Dejvice, CZ	34391	C 12 C 7/00	Výzkumný ústav potravinářský Praha, v. v. i., Praha 10, Hostivař, CZ	34407	A 23 L 7/109
Vysoká škola chemicko-technologická v Praze, Praha 6, Dejvice, CZ	34392	A 21 D 8/04	Výzkumný ústav pro hnědé uhlí a.s., Most, CZ	34401	C 22 C 38/38
Vysoká škola chemicko-technologická v Praze, Praha 6, Dejvice, CZ	34398	A 61 L 27/42	WSTEC s.r.o., Bohdalov, CZ	34412	A 61 B 17/70
Vysoká škola chemicko-technologická v Praze, Praha 6, Dejvice, CZ	34405	B 01 D 53/75	Mareš Václav PaedDr., Praha 4, Chodov, CZ	34395	A 63 B 22/16
			Viererbl Ladislav RNDr., CSc., Klecany, CZ	34393	G 01 T 1/20

FG4Q

Zapsané průmyslové vzory - přehled podle čísel zápisu

V období uzávěrky tohoto čísla Věstníku zapsal Úřad průmyslového vlastnictví tyto průmyslové vzory:

(11)	(51)	(11)	(51)	(11)	(51)
37593	19-04	37595	12-16	37597	26-03
37594	12-16	37596	12-16		

FG4Q

Zapsané průmyslové vzory - přehled podle tříd

- (51) 12-16
- (11) 37594
- (21) 2019-41465
- (22) 18.06.2019
- (15) 16.09.2020
- (54) **Upínací část tažného zařízení**
- (28) 1
- (73) GALIA SLOVAKIA s.r.o., Vlachy, SK
- (72) Gejdoš Karol, Dúbrava, SK
- (74) Ing. Jarmila Strážnická, Ulička 110, Lukov, 76317



1.1



1.2



1.3



1.4



1.5

-
- (51) 12-16
 - (11) 37595
 - (21) 2019-41476
 - (22) 02.07.2019
 - (15) 16.09.2020
 - (54) **Součásti automobilu**
 - (28) 12
 - (73) ŠKODA AUTO a.s., Mladá Boleslav, Mladá Boleslav II, CZ
 - (72) Kabaň Jozef Mgr., Mladá Boleslav, CZ



1.1



1.2



1.3



1.4



1.5



1.6

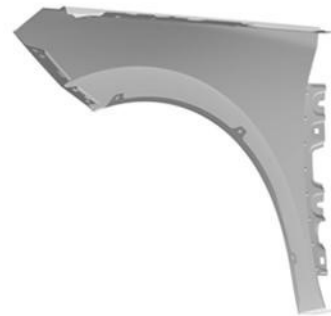

2.1



2.2



2.3



2.4



2.5



2.6



3.1



3.2



3.3



3.4



3.5



3.6



4.1



4.2



4.3



4.4



4.5



4.6

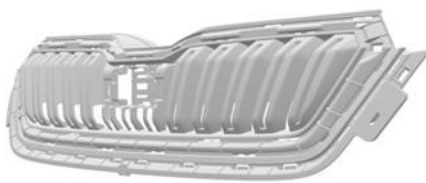

5.1

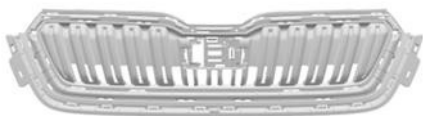

5.2



5.3



5.4



5.5



5.6

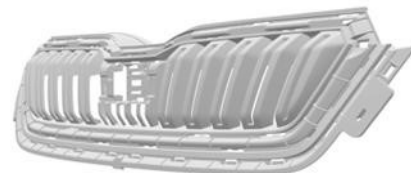

6.1



6.2

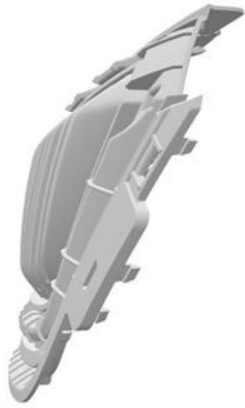

6.3



6.4



6.5



6.6



7.1



7.2



7.3



7.4



7.5



7.6



8.1



8.2



8.3



8.4



8.5



8.6



9.1



9.2



9.3



9.4



9.5



9.6

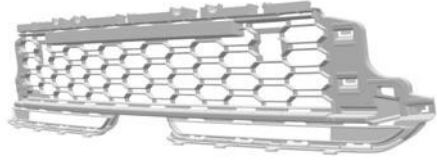

10.1

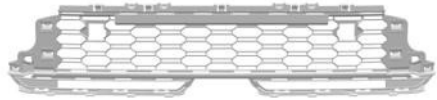

10.2



10.3



10.4



10.5



10.6

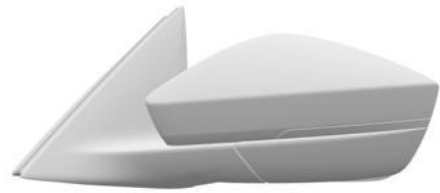

11.1

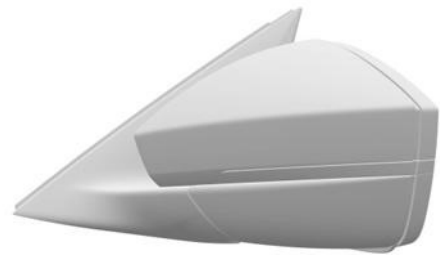

11.2



11.3



11.4

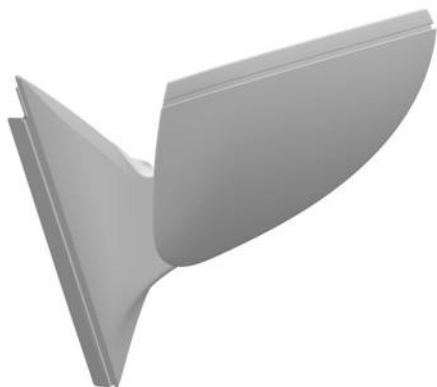

11.5



11.6

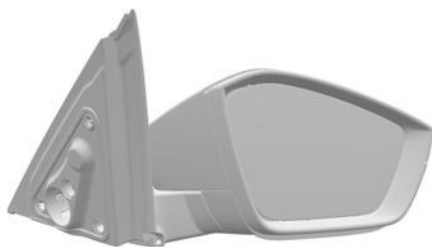

12.1



12.2

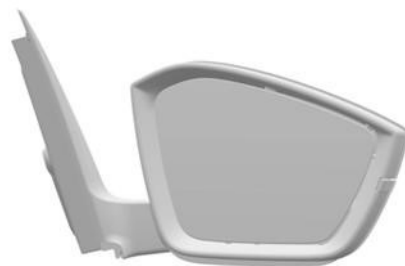

12.3

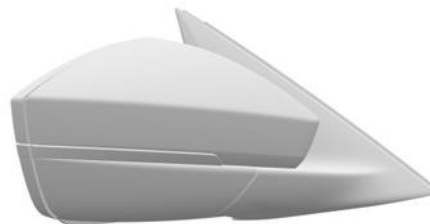

12.4



12.5



12.6

- (51) 12-16
(11) 37596
(21) 2019-41482
(22) 03.07.2019
(15) 16.09.2020
(54) **Součásti automobilu**
(28) 5
(73) ŠKODA AUTO a.s., Mladá Boleslav, Mladá Boleslav II, CZ
(72) Kabaň Jozef Mgr., Mladá Boleslav, CZ



1.1



1.2



1.3

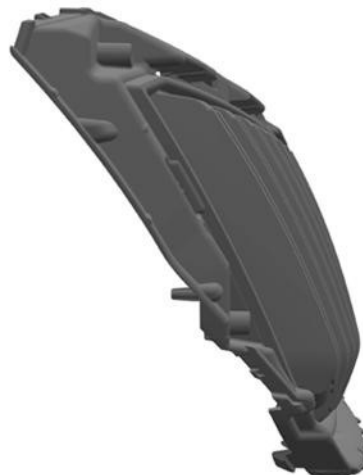

1.4



1.5



1.6



2.1



2.2



2.3



2.4



2.5



2.6



3.1



3.2



3.3



3.4



3.5



3.6



4.1

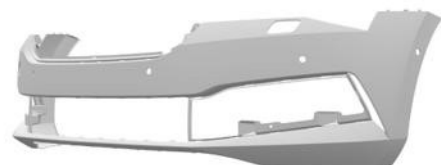

4.2

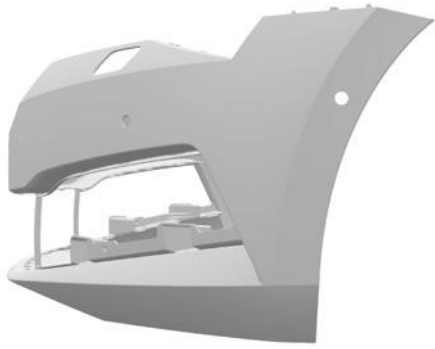

4.3

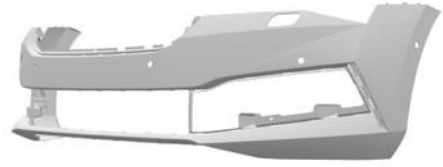

5.2

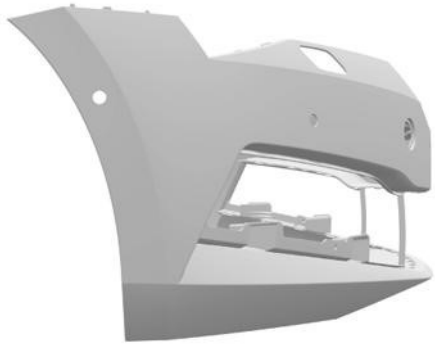

4.4

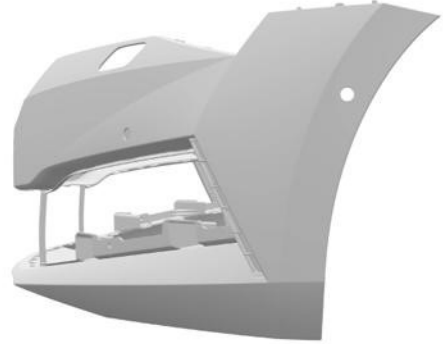

5.3



4.5

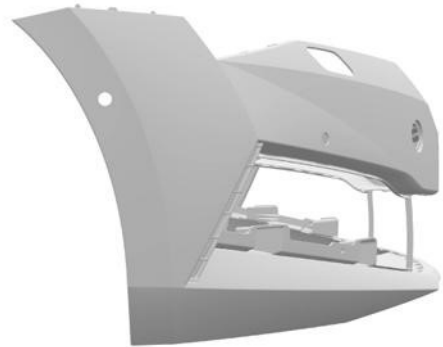

5.4



4.6



5.5

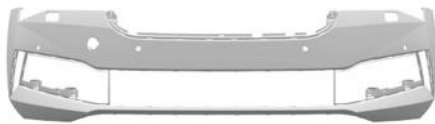

5.1



5.6

- (51) 19-04
- (11) 37593
- (21) 2019-41457
- (22) 20.02.2020
- (15) 16.09.2020
- (54) **Kniha textilních koláží**
- (28) 1
- (73) Vodičková Dana Ing., Nechanice, CZ
- (72) Vodičková Dana Ing., Nechanice, CZ



1.4



1.1



1.5



1.2



1.6



1.3



1.7



1.8



1.11

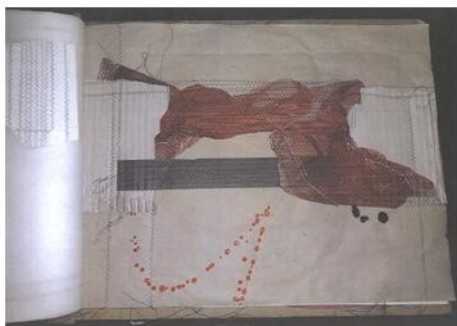

1.9

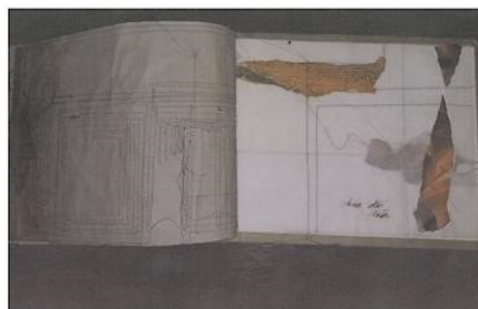

1.12

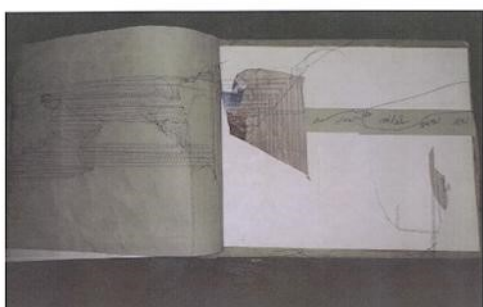

1.10



1.13

-
- (51) **26-03**
(11) 37597
(21) 2019-41490
(22) 18.07.2019
(15) 16.09.2020
(45) 01.01.2021
(54) **Svítilno**
(28) 3
(73) Tůma Jiří, Kamenický Šenov, CZ
(72) Tůma Jiří, Kamenický Šenov, CZ
-
- (55) **Zveřejnění průmyslového vzoru je odloženo do: 01.01.2021**
-

Seznam vlastníků zapsaných průmyslových vzorů

(73)	(11)	(51)	(73)	(11)	(51)
GALIA SLOVAKIA s.r.o., Vlachy, SK	37594	12-16	ŠKODA AUTO a.s., Mladá Boleslav, Mladá Boleslav II, CZ	37596	12-16
ŠKODA AUTO a.s., Mladá Boleslav, Mladá Boleslav II, CZ	37595	12-16	Tůma Jiří, Kamenický Šenov, CZ	37597	26-03
Vodičková Dana Ing., Nechanice, CZ	37593	19-04			

Dodatková ochranná osvědčení pro léčiva a pro přípravky na ochranu rostlin

Schválení prodloužení doby platnosti

- (22) 10.05.2019
 - (21) SPC/CZ2019/650
 - (73) Bayer HealthCare LLC, Whippany, 07981-0915, NJ, US
 - (68) 1824988
 - (54) **Místně zaměřená modifikace FVIII**
 - (92) EU/1/18/1324, 26.11.2018
 - (93) EU/1/18/1324, 26.11.2018, EU
 - (94) 14.05.2031
 - (95) **damoktokog alfa pegol, léčivý přípravek**
-

Zánik dodatkového osvědčení na patent

- (11) 301369/180

Úřední rozhodnutí a oznámení

MK4A, MK4F

Zánik patentů a autorských osvědčení uplynutím doby platnosti

(11)	(21)	Int.Cl/(51)	(11)	(21)	Int.Cl/(51)
301369	2000-3271	8/C07D 498/08	303811	2002-999	8/F23C 1/00
302432	2002-1017	8/C03C 17/36			

MK1K

Zániky užitných vzorů uplynutím doby platnosti

(11)	(21)	(51)	(11)	(21)	(51)		
21441	2010-23230	C02F 1/38	(2006.01)	26782	2013-27549	G01B 9/02	(2006.01)
21442	2010-23234	C01F 7/68	(2006.01)	29405	2016-32160	A21D 2/00	(2006.01)
21515	2010-23225	F23G 7/00	(2006.01)	29407	2016-32168	A47B 9/00	(2006.01)
21676	2010-23227	F16K 31/02	(2006.01)	29425	2016-32164	C07F 15/00	(2006.01)
21978	2010-23224	F23G 7/00	(2006.01)	29428	2016-32181	F02B 19/00	(2006.01)
25206	2013-27550	G01F 1/075	(2006.01)	29487	2016-32174	E04H 15/54	(2006.01)
25266	2013-27532	E01H 4/02	(2006.01)	29515	2016-32166	G02B 6/04	(2006.01)
25334	2013-27576	G01N 27/02	(2006.01)	29536	2016-32177	G01N 3/20	(2006.01)
25364	2013-27579	G01N 1/36	(2006.01)	29537	2016-32183	C08L 23/06	(2006.01)
25461	2013-27540	C12Q 1/68	(2006.01)	29630	2016-32178	E04H 15/00	(2006.01)
25500	2013-27541	C12Q 1/68	(2006.01)	29660	2016-32227	A61B 5/04	(2006.01)
25695	2013-27556	C12N 15/11	(2006.01)	30124	2016-32170	F42B 5/307	(2006.01)
25696	2013-27557	C12Q 1/68	(2006.01)	30125	2016-32185	G06K 19/06	(2006.01)
26270	2013-27547	B23K 37/00	(2006.01)	30544	2016-32176	B65D 1/02	(2006.01)

MK4Q

Zániky práva ze zapsaných průmyslových vzorů uplynutím doby ochrany

(11)	(21)	Int.Cl/(51)	(11)	(21)	Int.Cl/(51)
29535	2000-32330	7/28-03	33250	2005-35967	10/25-02
29569	2000-32327	10/12-13	33251	2005-35968	10/25-02
30129	2000-32334	7/18-02	33252	2005-35969	10/25-02
33246	2005-35963	10/25-02	34844	2010-38120	9/14-02
33248	2005-35965	10/25-02			

ND4Q

První obnovy doby ochrany průmyslových vzorů

(51) 09-99	(51) 25-01
(11) 36663	(11) 36690
(21) 2015-40399	(21) 2015-40397
(22) 29.09.2015	(22) 29.09.2015
(54) Madlo přepravního obalu	(54) Kluzný profil
(51) 25-01	(51) 08-08
(11) 36688	(11) 36691
(21) 2015-40395	(21) 2015-40398
(22) 29.09.2015	(22) 29.09.2015
(54) Nosný profil	(54) Kluzná zátka
(51) 08-08	(51) 08-08
(11) 36689	(11) 36692
(21) 2015-40396	(21) 2015-40400
(22) 29.09.2015	(22) 29.09.2015
(54) Závěsný jezdec	(54) Závěsné prvky

(51) 09-04
(11) 36693
(21) 2015-40401
(22) 29.09.2015
(54) Skládací vícepatrový obal pro přepravu zboží

ND4Q

Druhé obnovy doby ochrany průmyslových vzorů

(51) 10-01
(11) 35118
(21) 2010-38388
(22) 04.10.2010
(54) Orloj

(51) 25-01
(11) 35338
(21) 2010-38466
(22) 25.11.2010
(54) Tvarovka

(51) 09-09
(11) 35165
(21) 2010-38375
(22) 21.09.2010
(54) Sběrný box

PD4A

Převod práv a ostatní změny majitelů patentů

(11) 305564
(21) 2013-859
(73) MORAVSKÝ VÝZKUM, s.r.o., Ostrava, Moravská Ostrava, CZ

(11) 306563
(21) 2015-801
(73) ROBOTSYSTEM, s.r.o., Ostrava, Moravská Ostrava, CZ

PD1K

Převod práv a ostatní změny majitelů užitných vzorů

(11) 26884
(21) 2013-28736
(73) MORAVSKÝ VÝZKUM, s.r.o., Ostrava, Moravská Ostrava, CZ

QA9A

Nabídka licence

(73) Rampf Formen GmbH, Allmendingen, DE
(11) 303391
(54) Jádrový element

Zamítnuté a částečně zamítnuté přihlášky ochranných známek před zveřejněním

Kapitola obsahuje údaje o rozhodnutích o přihláškách ochranných známek, u kterých byly na základě provedeného věcného průzkumu shledány Úřadem důvody pro zamítnutí přihlášky ochranné známky podle ustanovení § 4 nebo 6 zákona č. 441/2003 Sb. Na základě toho Úřad vydal rozhodnutí o zamítnutí přihlášky podle ustanovení § 22 zákona č. 441/2003 Sb., a to pro celý seznam výrobků a služeb nebo pro jeho část. Údaje o výsledku rozhodnutí (zamítnutí přihlášky, částečně zamítnutí přihlášky) jsou uvedeny jako datum právní moci rozhodnutí/výsledek rozhodnutí.

(210) **O-541552**
(540)

TISSERAND



12.09.2020/NABYTÍ P.M. - ČÁSTEČNÉ ZAMÍTNUTÍ PŘIHLÁŠKY

(210) **O-550306**
(540)

COMIC-CON PRAGUE

01.09.2020/NABYTÍ P.M. - ZAMÍTNUTÍ PŘIHLÁŠKY

(210) **O-552160**
(540)

KOONDA

11.09.2020/NABYTÍ P.M. - ZAMÍTNUTÍ PŘIHLÁŠKY

(210) **O-555337**
(540)

GRILL CATERING

01.09.2020/NABYTÍ P.M. - ZAMÍTNUTÍ PŘIHLÁŠKY

(210) **O-555338**
(540)

GRILL CATERING

01.09.2020/NABYTÍ P.M. - ZAMÍTNUTÍ PŘIHLÁŠKY

(210) **O-557736**
(540)

Complex Athlete

28.08.2020/NABYTÍ P.M. - ZAMÍTNUTÍ PŘIHLÁŠKY

(210) **O-558244**
(540)

MedCare24/7

08.09.2020/NABYTÍ P.M. - ZAMÍTNUTÍ PŘIHLÁŠKY

(210) **O-562393**
(540)

Půjčka na klik

01.09.2020/NABYTÍ P.M. - ZAMÍTNUTÍ PŘIHLÁŠKY

(210) **O-562677**
(540)

SUCCESS

18.08.2020/NABYTÍ P.M. - ZAMÍTNUTÍ PŘIHLÁŠKY

(210) **O-562694**
(540)

Wellness Resort Senohraby

08.09.2020/NABYTÍ P.M. - ZAMÍTNUTÍ PŘIHLÁŠKY

(210) **O-562696**
(540)

Resort Senohraby

08.09.2020/NABYTÍ P.M. - ZAMÍTNUTÍ PŘIHLÁŠKY

(210) **O-562697**
(540)

Senohraby Resort

08.09.2020/NABYTÍ P.M. - ZAMÍTNUTÍ PŘIHLÁŠKY

Přehled zveřejněných přihlášek ochranných známek

Přihlášky ochranných známek, které byly na základě výsledků formálního a věcného průzkumu provedeného Úřadem shledány schopné zápisu do rejstříku ochranných známek, jsou obsaženy v této kapitole. Důležitou právní skutečností je, že zveřejněním přihlášky ochranné známky v této kapitole Věstníku (§ 23 zákona č. 441/2003 Sb.) začíná běžet zákonná tříměsíční lhůta pro podání námitek podle ustanovení § 25 zákona č. 441/2003 Sb.

Číselný přehled (210)											
O-541552	O-549982	O-554024	O-558319	O-559124	O-559140	O-559797	O-562030	O-562623	O-562930	O-563568	O-563687
O-563695	O-564151	O-564166	O-564178	O-564295	O-564366	O-564386	O-564420	O-564462	O-564466	O-564598	O-564613
O-564614	O-564617	O-564680	O-564682	O-564802	O-564808	O-564809	O-564810	O-564811	O-564812	O-564813	O-564814
O-564815	O-564816	O-564817	O-564818	O-564841	O-564873	O-564874	O-564980	O-565053	O-565082	O-565129	O-565212
O-565228	O-565231	O-565268	O-565312	O-565324	O-565325	O-565326	O-565328	O-565346	O-565372	O-565373	O-565463
O-565465	O-565486	O-565487	O-565490	O-565491	O-565492	O-565494	O-565496	O-565497	O-565532	O-565540	O-565601
O-565602	O-565603	O-565620	O-565632	O-565638	O-565679	O-565707	O-565708	O-565712	O-565714	O-565729	O-565742
O-565774	O-565776	O-565782	O-565783	O-565810	O-565844	O-565846	O-565884	O-565902	O-565903	O-565904	O-565908
O-565909	O-565929	O-565931	O-565932	O-565940	O-565943	O-565945	O-565951	O-565963	O-565968	O-565969	O-565981
O-566094	O-566097	O-566107	O-566108	O-566122	O-566123	O-566124	O-566143	O-566144	O-566150	O-566177	O-566178
O-566180	O-566201	O-566202	O-566206	O-566237	O-566238	O-566245	O-566253	O-566261	O-566262	O-566263	O-566264
O-566267	O-566269	O-566287	O-566289	O-566334	O-566336	O-566342	O-566345	O-566350	O-566352	O-566355	O-566357

Zveřejněné přihlášky ochranných známek

(210) **O-541552**
(220) 10.08.2017
(320) 10.08.2017
(511) 31, 35, 41, 43
(540)

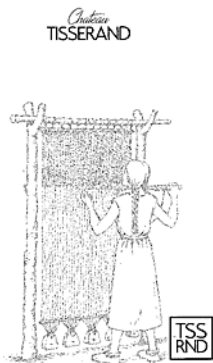

(510) (31) čerstvé hrozny, zemědělské a zahrádkářské produkty (neuvedené v jiných třídách); (35) maloobchodní a velkoobchodní služby s výrobky uvedenými ve třídě 31 tohoto seznamu, maloobchodní a velkoobchodní služby s výrobky uvedenými ve třídě 31 tohoto seznamu prostřednictvím internetu; (41) organizování a vedení seminářů, organizování a vedení sympózií; (43) hoteliérské služby, provozování restaurace a restaurační služby, hostinská činnost, ubytovací a stravovací služby.

(730) **DDK Bohemia s.r.o.**, Petrov 448, Petrov, 69665, CZ
(740) Mgr. Vladimíra Kubová, advokát, Platněnská 4, Praha 1, 11000

(210) **O-549982**
(220) 20.08.2018
(320) 20.08.2018
(511) 41, 42, 44
(540)

PROŽIJ POHYB

(510) (41) tělesná výchova, služby klubů zdraví, služby osobního trenéra, vedení kurzů, školení a vzdělávací služby, vydávání textů a výroba filmů v oblasti cvičení, organizování a vedení konferencí, kongresů, soutěží a prázdninových táborů, provozování sportovního zařízení, provozování jeslí a školek (vzdělávání a zábava), rekreace zaměřená na vnímání těla, hodiny pohybových aktivit, vzdělání v pohybové připravenosti, služby sportovní výuky, konzultace týkající se fyzické kondice, vzdělávací služby v oblasti fyzické kondice, služby v oblasti tréninku fyzické kondice, konzultace týkající se fyzické kondice; (42) vědecký výzkum v oblasti tělesné výchovy a sportu, vědecký výzkum v oblasti pohybových aktivit, klinické studie; (44) fyzioterapie, poradenství v oboru péče o tělo a krásu, poradenství poskytované prostřednictvím internetu v oboru péče o tělo a krásu, sportovní masáže, testování tělesné kondice, tělesná terapie.

(730) **Moc Králová Dagmar Mgr., Ph.D.**, Skutilova 1034/3, Brno, 62100, CZ
(740) Mgr. Lenka Němcová, advokátka, Mgr. Lenka Němcová, Pražákova 1008/69, Brno, 63900

(210) **O-554024**
(220) 25.02.2019
(320) 25.02.2019
(511) 41, 43
(540)

PREMIUM OUTLET PRAGUE AIRPORT

(510) (41) výchovná, vzdělávací, školicí, zábavní, kulturní, společenská a sportovní činnost, provozování a pořádání zábavních, vzdělávacích, kulturních a sportovních akcí a soutěží a loterií, nakladatelská a vydavatelská činnost; (43) služby spojené s poskytováním jídla a pití, přechodné ubytování, pronájem nábytku a společenských místností.

(730) **The Prague Outlet s.r.o.**, Ke Kopanině 421, Tuchoměřice, 25267, CZ

(210) **O-558319**
(220) 06.09.2019
(320) 06.09.2019
(511) 35, 41, 42
(540)

FORMULA STUDENT CZECH REPUBLIC

(510) (35) reklamní, marketingové a propagační služby; (41) pořádání a organizace motoristických soutěží, pořádání a organizace soutěží formulí, výchovná, vzdělávací a zábavní činnost v oblasti motorsportu, poskytování a výměna odborných informací v oblasti vzdělávání, pořádání školení a konferencí, odborné poradenství v oblasti motorových vozidel a motoristických soutěží; (42) vývoj motorových vozidel a jejich částí.

(730) **Formula Student Czech Republic, s.r.o.**, Na Hroudách 6 261, Nymburk, Drahelice, 28802, CZ

(740) Mgr. Ivan Rámeš, Skácelova 2792/34, Brno, Královo Pole, 61200

(210) **O-559124**
(220) 13.10.2019
(320) 13.10.2019
(511) 9, 42, 44
(540)



(510) (9) počítačový aplikační software k použití v rámci internetu věcí (IoT), brány pro internet věcí (IoT), nahraný obsah (počítačové programy, data a informace), software pro webové aplikace a servery, přístroje k měření teploty pro vědecké použití, počítačový hardware, mikročipy (počítačový hardware), komunikační servery (počítačový hardware), počítačový hardware pro telekomunikace, počítače a počítačový hardware, počítačový hardware pro připojení k sítím, počítačový hardware pro počítačem ovládané softwarové inženýrství, počítačový hardware pro přenos údajů o poloze, počítačový hardware pro sestavování údajů o poloze, počítačový hardware pro shromažďování údajů o poloze, počítačový hardware pro zpracování údajů o poloze, počítačový hardware pro šíření údajů o poloze, software, aplikační software, komunikační software, vzdělávací software, integrovaný software, systémový software, geodetický software, síťový software, telekomunikační software, počítačový software, software pro telekomunikace, senzorický software, software počítačového rozhraní, zabudovaný operační software, počítačový software (nahraný), software počítačový (nahraný), software pro servery, software cloudového serveru, software pro elektroinženýrství, počítačový aplikační software, počítačový software (programy), software na datové komunikace, software na zpracování dat, software pro tvorbu rozhodnutí, software pro webové aplikace, software pro odhalování rizik, software pro správu dat, software pro webové servery, software pro vývoj výrobků, software pro oblast maloobchodu, komunikační a síťový software, software pro dálkovou diagnostiku, software pro business intelligence, software pro průmyslové využití, software pro správu dat a souborů a databázový software, počítačové programy (software ke stažení), počítačový software pro obchodní účely, aplikační software pro bezdrátová zařízení, software pro přístup k obsahu, software pro správu velkoobjemových dat, software pro zajištění spolehlivosti hardwaru, software pro kontrolu životního prostředí, software pro monitorování životního prostředí, software umělé inteligence pro analýzy, software umělé inteligence pro sledování, software pro použití ve vědě, systémový software a firmware a software a firmware pro systémovou podporu, software pro diagnostiku a odstraňování problémů, software umělé inteligence a strojového učení, počítačový software pro monitorování počítačových systémů, interaktivní počítačový software umožňující výměnu informací, senzory pro internet věcí, počítačové hardwarové moduly pro použití v elektronických zařízeních používajících internet věcí; (42) služby zemědělského výzkumu, laboratorní služby v oblasti zemědělského výzkumu, profesionální konzultační služby a poradenství vztahující se k zemědělské chemii, kontrola v zemědělství, testování v oblasti zemědělství, výzkum týkající se kultivace v zemědělství, poskytování informací o navrhování a vývoji počítačového hardwaru a softwaru, vývoj počítačového hardwaru, služby v oblasti informačních technologií, vývoj softwaru, programování a implementace softwaru,

počítačový hardware (návrhy -), počítačový hardware (poradenské služby), poradenství v souvislosti s počítačovým hardwarem, software (tvorba -), software (aktualizace počítačového -), software jako služba (SaaS), počítačový software (pronájem počítačového softwaru), software jako služba (SaaS) zaměřený na software pro hluboké učení, software jako služba (SaaS) zaměřený na software pro strojové učení, software jako služba (SaaS) zaměřený na software pro hluboké neuronové sítě; (44) zemědělské informační služby, zemědělské služby, zemědělské služby (pěstování plodin), zemědělské služby, služby akvakultury, zahradnické a lesnické služby, zemědělské, zahradnické a lesnické služby, zemědělské služby vztahující se k ochraně životního prostředí, odborné poradenství pro zemědělství, poradenství v oblasti zemědělství, informační služby týkající se zemědělství, poradenství vztahující se k zemědělství, pěstitelské poradenské služby vztahující se k zemědělství, poradenství v oboru zemědělství, zahradnictví a lesnictví, ničení škůdců v zemědělství, vodohospodářství, zahradnictví a lesnictví, pronájem zařízení pro zemědělství, vodohospodářství, zahradnictví a lesnictví.

(591) Barevná

(730) **Bezdiček Jan Ing.**, Svratecká 298, Rajhradice, 66461, CZ

(210) **O-562623**

(220) 24.03.2020

(320) 24.03.2020

(511) 16, 25, 41

(540)



(210) **O-559140**

(220) 14.10.2019

(320) 14.10.2019

(511) 30, 40

(540)

Prostě pekařská...

(510) (30) mouky všeho druhu spadající do třídy 30, směsi na přípravu chleba obsažené ve třídě 30; (40) mlynářství.

(591) Barevná

(730) **ADĚLKA a.s.**, U Pekárny 849, Pelhřimov, 39301, CZ

(510) (16) tiskoviny, plakáty, reklamní plakáty, nosiče a dekorační materiály a materiály pro umělce, psací potřeby a razítka, knihy, papírnické zboží, papírnické zboží, kancelářské potřeby; (25) pokrývky hlavy, čepice, oděvy, neformální oblečení, mikiny, ponožky, sportovní oblečení, bundy, svetry, šortky, kalhoty, tepláky, košile, spodní prádlo, trička; (41) zveřejňování, oznamování a psaní textů, vydávání hudebních děl, vydávání hudebních textů, služby v oblasti živých vystoupení, služby v oblasti vzdělávání, zábavy a sportu, hudební představení, hudební koncerty, hudební představení (orchestry), živá hudební představení, živé hudební koncerty, pořádání hudební zábavy, uvádění hudebních představení, uvádění hudebních koncertů, hudební produkce, produkce hudebních nahrávek, zvuková, obrazová a multimediální produkce a fotografie, služby v oblasti nahrávání v hudebních studiích, výroba zvukových a hudebních záznamů, produkce hudebních videí, tvorba (psaní) vzdělávacího obsahu pro podcasty, texty (jejich psaní), s výjimkou reklamních textů.

(591) Barevná

(730) **Motyčka Jonáš**, Masarykovo náměstí 83, Mnichovice, 25164, CZ

(210) **O-559797**

(220) 13.11.2019

(320) 13.11.2019

(511) 9, 16, 35, 41

(540)

Hlučínské noviny

(510) (9) elektronické noviny ke stažení; (16) časopisy (periodika), zpravodaje; (35) reklama; (41) online vydávání elektronických časopisů.

(730) **Město Hlučín**, Mírové náměstí 24/23, Hlučín, 74801, CZ

(210) **O-562930**

(220) 06.04.2020

(320) 06.04.2020

(511) 6, 9, 16, 35, 38, 41, 42

(540)



(210) **O-562030**

(220) 25.02.2020

(320) 28.08.2019

(511) 3

(540)

CALIFORNIA DREAM

(510) (3) parfumerní výrobky, parfémy, toaletní vody, parfémované vody, kolínské vody, výrobky pro osvěžení vzduchu, éterické oleje, přípravky pro osvěžení vzduchu, mýdla, parfémované mýdla, šampony, sprchové gely, koupelové gely, deodoranty pro osobní použití, parfémované tělové vody a mléka, parfémované tělové krémy.

(730) **Louis Vuitton Malletier**, 2 Rue du Pont-Neuf, 75001 Paris, FR

(740) **ZIVKO MIJATOVIĆ & PARTNERS s.r.o.**, Jugoslávských partyzánů 639/26, Praha 6, Bubeneč, 16000

(510) (6) značky a informační a reklamní tabule, kovové; (9) informační technologie a audiovizuální, multimediální a fotografické přístroje, nahraný obsah (počítačové programy, data a informace); (16) papírnické zboží a učební pomůcky (s výjimkou přístrojů), tiskoviny, jednorázové papírové výrobky (ubrousky); (35) reklamní, marketingové a propagační služby; (38) telekomunikační služby; (41) organizování konferencí, výstav a soutěží v rámci této třídy; (42) konzultační služby v oblasti informačních technologií.

(591) Barevná

(730) **Česká republika - Správa základních registrů**, Na vápence 915/14, Praha 3, Žižkov, 13000, CZ

(740) **Fiala, Tejkal a partneři, advokátní kancelář, s.r.o.**, Mgr. Jan Tejkal, Helfertova 2040/13, Brno, 61300

(210) **O-563568**
(220) 04.05.2020
(320) 04.05.2020
(511) 16, 35, 41
(540)



(510) (16) vydávání učebnic, tiskoviny všeho druhu, periodické i neperiodické publikace, školní potřeby, knihy a publikace výukového zaměření, fotografie, školní tabule, učební pomůcky kromě přístrojů (učebnice a pracovní sešity), pomůcky pro výuku v tištěné podobě, manuály, časopisy, formuláře, papíry, vše v rámci této třídy; (35) marketing vzdělávacích seminářů, marketing kulturních a vzdělávacích akcí, marketing jazykových kurzů, marketing distančního a domácího vzdělávání, marketing doučovacích kurzů, maloobchod a velkoobchod s výrobky uvedenými ve třídě 16, internetový obchod s výrobky uvedenými ve třídě 16, zprostředkovatelská činnost v oblasti obchodu s výrobky uvedenými ve třídě 16; (41) výuka a vzdělávání, jazykové kurzy, domácí vzdělávání, doučování, distanční vzdělávání.

(591) Barevná
(730) **Švecová Michala**, Ostrý Kámen 20, Karle, 56802, CZ
(740) Mgr. Marek Hylena, advokát, Staré náměstí 15, Česká Třebová, 56002

(210) **O-563687**
(220) 09.05.2020
(320) 09.05.2020
(511) 9, 16, 35, 36, 39, 43
(540)



(510) (9) kancelářská, výpočetní, reprografická a telekomunikační technika všeho druhu v rámci této třídy, informační technologie a systémy na všech druzích elektronických nosičů, vybavení pro zpracování informací pro počítače, přístroje a stroje pro záznam, přenos a reprodukci zvuku nebo obrazu, počítačový hardware a software, zvláště pro přístup do systémů sítě Internet, elektronické databáze a databázové produkty, informace a záznamy v elektronické podobě, informace a záznamy na nosiči (s výjimkou papírových nosičů ze třídy 16), informace, data, databáze a informační produkty na nosičích nebo v elektronických, datových, informačních, počítačových a komunikačních sítích, související software a hardware, elektronické, datové, informační, komunikační nebo výpočetní sítě, včetně jednotlivých součástí a náhradních dílů obsažených ve třídě 9, elektronická periodika a knihy; (16) tiskárenské výrobky - brožury, časopisy (periodika), diagramy, fotografie (tištěné), grafické reprodukce, grafiky, kalendáře, knihy, letáky, mapy, noviny, rejstříky (seznamy), tiskoviny, tištěné publikace, reklamní a propagační výrobky z papíru, dopravní ceniny, letenky, umělecké nebo ozdobné předměty z papíru, databázové produkty v listinné podobě; (35) reklamní, inzertní, propagační činnost prostřednictvím jakéhokoliv média, prostřednictvím telefonní, datové, informační, elektronické, komunikační nebo počítačové sítě, poskytování informací a jiných informačních produktů komerčního nebo reklamního charakteru,

komerční využití internetu v oblastech komerčních internetových médií a vyhledávacích služeb, on-line a off-line inzerce, prezentace výrobků, zboží, služeb a uživatelských subjektů na stránkách v počítačové síti Internet, systematizace informací do počítačových databází, marketing, průzkum trhu, obchodní administrativa, rozšiřování reklamy nebo inzerce, poskytování prostoru na síti pro sjednávání obchodních transakcí mezi třetími stranami při prodeji, nákupu a výměně zboží a služeb, pronájem míst na umístění inzerce nebo reklamy, služby řízení IT dat, zpracování, analýza a vyhodnocování dat počítačových databází, vše spadající do této třídy, sběr informací týkajících se hotelového ubytování, práce vztahující se k sestavování databází týkajících se hodnocení hotelového ubytování; (36) zprostředkování cestovního pojištění, on-line rezervace pojištění, finanční služby pro zpracování plateb po síti, služby elektronických plateb; (39) služby cestovní agentury spojené s dopravou, zajišťováním jízdenek a letenek; (43) hotelové služby, přechodné ubytovací služby, hostinská činnost, restaurace, služby barů, služby motelů, provozování kempů, provozování prázdninových táborů (ubytování), turistické noclehárny, provozování penzionů, provozování hostelů, zprostředkování přechodného ubytování, rezervace přechodného ubytování, služby cestovní kanceláře, a to obstarávání poukázek (voucherů) na služby zařazené ve třídě 43, informační, poradenské a konzultační služby poskytované ke službám spadajícím do této třídy.

(591) Barevná
(730) **Rafaj Luděk Ing.**, Ke Skalce 106, Fryšták, Vítová, 76316, CZ

(210) **O-563695**
(220) 11.05.2020
(320) 11.05.2020
(511) 35, 36, 38, 39, 42, 43, 45
(540)

CEZETKOM

(510) (35) reklamní, inzertní a propagační činnost prostřednictvím jakéhokoliv média, prostřednictvím telefonní, datové, informační, elektronické, komunikační nebo počítačové sítě, poskytování informací a jiných informačních produktů komerčního nebo reklamního charakteru, komerční využití internetu v oblastech komerčních internetových médií a vyhledávacích služeb, on-line a off-line inzerce, prezentace výrobků, zboží, služeb a uživatelských subjektů na stránkách v počítačové síti Internet, systematizace informací do počítačových databází, marketing, průzkum trhu, obchodní administrativa, rozšiřování reklamy nebo inzerce, poskytování prostoru na síti pro sjednávání obchodních transakcí mezi třetími stranami při prodeji, nákupu a výměně zboží a služeb, pronájem míst na umístění inzerce nebo reklamy, služby řízení IT dat, zpracování, analýza a vyhodnocování dat počítačových databází, vše spadající do této třídy, sběr informací týkajících se hotelového ubytování, práce vztahující se k sestavování databází týkajících se hodnocení hotelového ubytování; (36) zprostředkování cestovního pojištění, on-line rezervace pojištění, finanční služby pro zpracování plateb po síti, služby elektronických plateb; (38) poskytování přístupu k webovým portálům, poskytování přístupu k datům prostřednictvím webových portálů, telekomunikační služby, služby v oblasti komunikační techniky spadající do této třídy, poskytování komunikačních služeb prostřednictvím celosvětové počítačové sítě Internet, zprostředkování komunikace mezi třetími osobami pomocí sítě Internet, provozování sítě LAN, provozování uzlu sítě Internet; (39) služby cestovní agentury spojené s dopravou, zajišťováním jízdenek a letenek; (42) vývoj a tvorba softwaru, aplikačního programového vybavení, informačních systémů a řídicích systémů, služby v oblasti výpočetní techniky, zejména v oblasti operačních systémů, tvorba internetových stránek, tvorba programů pro hromadné zpracování dat, konstrukce databází, aplikací a serverů, strukturování a programování či jiné vytváření internetových či intranetových počítačových stránek a nástěnek (webpages a websites) a internetových či intranetových aplikací, včetně jejich instalace, zavážení, aktualizace a údržby, hostování (poskytování volného prostoru) pro internetové či intranetové počítačové stránky a nástěnky (webpages a websites) nebo hostování (poskytování volného prostoru) v rámci těchto stránek či nástěnek, hostování (poskytování volného prostoru) pro internetové či intranetové aplikace; (43) hotelové služby, přechodné ubytovací služby, hostinská činnost, restaurace, služby barů, služby motelů, provozování kempů, provozování prázdninových táborů (ubytování), turistické noclehárny, provozování penzionů, provozování hostelů, zprostředkování přechodného ubytování, rezervace přechodného ubytování, služby cestovní kanceláře, a to obstarávání poukázek (voucherů) na služby zařazené ve třídě 43, informační, poradenské a konzultační služby poskytované ke službám spadajícím do této třídy; (45) audity dodržování právních předpisů, poradenství v oblasti duševního vlastnictví, poskytování

licenci k duševnímu vlastnictví, poskytování licencí k počítačovému softwaru (právní služby), poskytování licencí v rámci internetového publikování (právní služby), právní služby při zpracování nabídek k poptávkám, právní poradenství týkající se mapování patentů, právní správa licencí, právní služby v oblasti sjednávání smluv pro jiné osoby, advokátní služby, správa autorských práv.

(730) **Rafaj Luděk Ing.**, Ke Skalce 106, Fryšták, Vítová, 76316, CZ

(210) **O-564151**

(220) 27.05.2020

(320) 27.05.2020

(511) 39, 43

(540)



(510) (39) doprava a přeprava; (43) poskytování jídla a nápojů.

(591) Barevná

(730) **Effectively s.r.o.**, Revoluční 1403/28, Praha 1, Nové Město, 11000, CZ

(210) **O-564166**

(220) 28.05.2020

(320) 28.05.2020

(511) 9, 38, 41, 42

(540)

TINGLY STORIES

(510) (9) audio soubory, multimediální soubory, textové soubory, psané dokumenty a audio materiál ke stažení zaměřené na informace v oboru vzdělávání a zábavy, audio soubory, multimediální soubory, textové soubory, psané dokumenty a audio materiál ke stažení zaměřené na informace v oboru zábavy pro dospělé, sexu, sexuality, sexuálního vzdělávání, sexuální pohody, senzuality, erotiky, přátelství, romantiky a pohlaví, audio a video záznamy zaměřené na erotické povídky a jiné sexuálně orientované a romanticky orientované zábavní obsahy, podcasty ke stažení v oboru zábavy pro dospělé, sexu, sexuality, sexuálního vzdělávání, sexuální pohody, senzuality, erotiky, přátelství, romantiky a pohlaví, mobilní aplikace ke stažení k použití při streamování audio a audiovizuálního obsahu v oboru vzdělávání a zábavy, mobilní aplikace ke stažení k použití při streamování audio a audiovizuálního obsahu v oboru zábavy pro dospělé, sexu, sexuality, sexuálního vzdělávání, sexuální pohody, senzuality, erotiky, přátelství, romantiky a pohlaví; (38) streamování audio, video a audiovizuálního materiálů na internetu v oboru zábavy pro dospělé, sexu, sexuality, sexuálního vzdělávání, sexuální pohody, senzuality, erotiky, přátelství, romantiky a pohlaví; (41) zábavní služby, jmenovitě poskytování on-line audio a video záznamů zaměřených na zábavní a vzdělávací obsahy bez možnosti stažení, zábavní služby, jmenovitě poskytování on-line audio a video záznamů bez možnosti stažení, zaměřených na zábavní a vzdělávací obsah v oboru zábavy pro dospělé, sexu, sexuality, sexuálního vzdělávání, sexuální pohody, senzuality, erotiky, přátelství, romantiky a pohlaví, vzdělávací služby, jmenovitě poskytování diskusí v oboru zábavy pro dospělé, sexu, sexuality, sexuálního vzdělávání, sexuální pohody, senzuality, erotiky, přátelství, romantiky a pohlaví, poskytování osobního vzdělávacího fóra v oboru zábavy pro dospělé, sexu, sexuality, sexuálního vzdělávání, sexuální pohody, senzuality, erotiky, přátelství, romantiky a pohlaví, organizování akcí v oboru zábavy pro dospělé, sexu, sexuality, sexuálního vzdělávání, sexuální pohody, senzuality, erotiky, přátelství, romantiky a pohlaví, informační, poradenské a konzultační služby týkající se veškerých výše uvedených záležitostí; (42) poskytování on-line softwaru bez možnosti stažení, poskytování webové stránky zaměřené na dočasné používání softwaru bez možnosti stažení, software jako služba [SaaS], platforma jako služba (PaaS), poskytování webové stránky zaměřené na dočasné použití softwaru bez možnosti stažení, který umožňuje uživatelům streamovat a stahovat

audio soubory, multimediální soubory, textové soubory, psané dokumenty a audio materiál, zaměřené na informace v oboru vzdělávání a zábavy, poskytování webové stránky zaměřené na dočasné použití softwaru bez možnosti stažení, který umožňuje uživatelům streamovat a stahovat audio soubory, multimediální soubory, textové soubory, psané dokumenty a audio materiál, zaměřené na informace v oboru zábavy pro dospělé, sexu, sexuality, sexuálního vzdělávání, sexuální pohody, senzuality, erotiky, přátelství, romantiky a pohlaví, poskytování webové stránky zaměřené na dočasné použití softwaru bez možnosti stažení, který umožňuje převod audio a video záznamů, zaměřených na erotické povídky a jiný zábavní obsah zaměřený na sexualitu a romantiku, informační, konzultační a poradenské služby vztahující se k výše uvedenému.

(730) **PRIMEROS s.r.o.**, Římská 103/12, Praha 2, Vinohrady, 12000, CZ

(740) Šindelka & Lachmannová advokáti s.r.o., Mgr. Eva Lachmannová LL.M., Římská 103/12, Praha 2, Vinohrady, 12000

(210) **O-564178**

(220) 28.05.2020

(320) 28.05.2020

(511) 41, 43, 44

(540)



(510) (41) informace o možnostech rekreace, informace o možnostech zábavy, organizace a pořádání koncertů, konferencí a kongresů, pořádání a organizování večírků, svateb, pořádání a řízení školení, služby pro oddech a rekreaci; (43) poskytování stravovacích a ubytovacích služeb, zejména v hotelích, penzionech, restauracích a kavárnách, barech, nočních klubech, bistrech a zařízeních rychlého občerstvení, zásobování - catering, gastronomie, poradenská, konzultační a informační činnost v oblasti gastronomie a restauračních služeb, poradenství v oblasti hotelnictví; (44) služby rehabilitační, relaxační, provoz masážních salónů, salónů krásy, solárií a saun, poradenská, konzultační a informační činnost v oblasti výživy.

(591) Barevná

(730) **Šmucr Ladislav**, Jiráskova 800, Jirkov, 43111, CZ

(740) PROPATENT, Ing. Vlasta Sedláčková, Pod Pekařkou 107/1, Praha 4, Podolí, 14700

(210) **O-564295**

(220) 02.06.2020

(320) 02.06.2020

(511) 25, 28, 35, 41

(540)



(510) (25) oděvy, obuv, pokrývky hlavy; (28) hry, hračky a výrobky určené ke hraní, zařízení na videohry, cvičení a sportovní potřeby, vánoční ozdoby; (35) reklama, propagace, řízení obchodní činnosti, obchodní administrativa, kancelářské práce; (41) vzdělávání, školení, zábava, sportovní a kulturní činnosti.

(591) Barevná

(730) **Chlumská Jaroslava Mgr.**, Humpolecká 556/24, Praha 4, Krč, 14000, CZ
(740) Mgr. Martin Bahleda, advokát, Římská 526/20, Praha 2, Vinohrady, 12000

(210) **O-564366**
(220) 04.06.2020
(320) 04.06.2020
(511) 17, 22, 24
(540)

Koral

(510) (17) plastové fólie (polotovary), polyetylenové izolační fólie, mulčovací fólie, izolační fólie, zakrývací fólie; (22) nepromokavá plachtovina, celtovina, markýzy, stany a plachty, plachtovina nepromokavá dehtová; (24) látky, textilie, textilie netkané, laminované textilie, polyesterové textilie, zefir (textilie), moleskin (textilie), kašmírové textilie, marabutové textilie, nástěnné textilie, ramie (textilie), semišové textilie, vlněné textilie, plachtovina.

(730) **Orangey s.r.o.**, č. p. 145, Spytihněv, 76364, CZ

(210) **O-564386**
(220) 05.06.2020
(320) 05.06.2020
(511) 3, 21, 41, 44
(540)



(510) (3) kosmetické přípravky, parfumerie, přípravky pro osobní hygienu, líčidla; (21) kosmetické a toaletní potřeby; (41) služby v oblasti vzdělávání, zábava a sportu, vzdělávací a školící služby; (44) služby péče o hygienu a krásu.

(730) **Make-Up Brands s.r.o.**, Chodská 1141/23, Praha 2, Vinohrady, 12000, CZ

(210) **O-564420**
(220) 08.06.2020
(320) 08.06.2020
(511) 7, 9, 11
(540)

recubox

(510) (7) regulátory; (9) regulátory tepla; (11) rekuperační výměníky, zařízení na čištění vzduchu pro domácnost, stroje a přístroje na čištění vzduchu, zařízení na úpravu vzduchu, jednotky na čištění vzduchu pro domácnost, ionizační přístroje na úpravu vzduchu, elektrické ventilátory, filtrační zařízení (vzduchová), filtry používané do ventilačních zařízení, horkovzdušná zařízení, zařízení na manipulaci se vzduchem, zařízení pro ventilaci, jednotky na rozvod vzduchu, ohříváče vzduchu, pokojové ventilátory, pokojové vytápění, přístroje a zařízení na separaci vzduchu, průmyslová ventilační zařízení, teplotovzdušná topná zařízení, difuzory vzduchu.

(730) **Špulák Vojtěch**, Horní Kostelec 284, Červený Kostelec, 54941, CZ

(210) **O-564462**
(220) 09.06.2020
(320) 09.06.2020
(511) 16, 25, 28, 32, 35, 41
(540)



(510) (16) reklamní, propagační a informační materiály na bázi papíru a umělých hmot v rámci této třídy, tiskoviny, zejména prezentační a firemní publikace a jiné propagační a informační materiály v rámci této třídy, periodika, reklamní katalogy, knihy, letáky, plakáty, reklamní tabule z papíru nebo lepenky, účtenky, pozvánky, vývěsky, papírové visačky, etikety spadající do této třídy, pohlednice, přání, kalendáře, obaly z papíru a z umělých hmot v rámci třídy, obálky, inzertní noviny, ubrusy a ubrousky papírové, tužky všeho druhu; (25) oděvy pro volný čas, oděvy, pokrývky hlavy, čelenky, kalhoty, šortky, oděvní doplňky v jiné třídě neuvedené, obuv, kloboučnické zboží; (28) hry, hračky a výrobky určené ke hraní, zařízení na videohry, cvičební a sportovní potřeby, vánoční ozdoby; (32) energetické nápoje obsahující kofein, energetické nápoje (k jiným než lékařským účelům), energetické nápoje, nápoje iontové; (35) propagační činnost, pomoc při řízení obchodní činnosti, obchodní administrativa, kancelářské práce, propagační a reklamní servis, marketing, průzkum a analýza trhu, zprostředkování obchodních záležitostí, poradenství a poskytování pomoci při provozu obchodu, inzertní, propagační, reklamní služby, tvorba reklamních a propagačních materiálů, služby v oblasti public relations, průzkumové a informační služby týkající se obchodu, reklamy a marketingu, obchodní administrativa, kancelářské služby, plánování, nákup a zprostředkování prostoru pro pronájem reklamy, zajišťování informací týkajících se shora uvedených služeb, shromažďování, poskytování, třídění, překlad nebo jiné zpracovávání obchodních nebo podnikatelských informací, pomoc při řízení obchodní činnosti, šíření propagačních informací, reklamní a propagační činnost, rozšiřování a poskytování reklamních a inzertních materiálů, periodických a neperiodických tiskovin, zejména novin, časopisů určených pro reklamu a propagaci, prospektů, letáků, katalogů, reklamní literatury, na jiných nosných médiích či prostřednictvím sítě internet nebo jiné obdobné veřejné či neveřejné telekomunikační sítě, reklamní služby spojené s návrhy a tvorbou reklamy plošné, zvukové a obrazové, propagace, inzertní činnost, zprostředkování obchodních záležitostí, reprografie; (41) vzdělávací činnost, organizování školení, seminářů, kolokvií, organizování sportovních a kulturních aktivit, výchovně-zábavné klubové služby, organizování a pořádání sportovních a motoristických soutěží, služby v oblasti přípravy, realizace, poskytování a zprostředkování motorového a nemotorového sportu, elektronické publikování (dtp), digitální zpracování obrazu, vydavatelská a nakladatelská činnost, nahrávání nosičů zvukových nebo obrazově zvukových, půjčování nahraných zvukových a zvukově obrazových záznamů, výroba, tvorba a šíření audiovizuálních děl, tvorba programů, vzdělávací, kulturní a sportovní činnost, pořádání sportovních a zábavních akcí, zejména soutěží terénních vozidel, klubová činnost se zaměřením na vozidla offroad, pořádání výstav a přehlídek vozidel offroad se zaměřením na sportovní účely a zábavu, ediční činnost, publikační činnost.

(730) **Macík Martin**, Nad Jezerkou 1274/3, Praha 4, Nusle, 14000, CZ
(740) Macek and Partners, Mgr. Jiří Macek, Sázavská 751/16, Praha 2, Vinohrady, 12000

(210) **O-564466**
(220) 09.06.2020
(320) 09.06.2020
(511) 6, 19, 36, 37
(540)



(510) (6) obecné kovy a jejich slitiny, rudy, kovové materiály pro stavebnictví a konstrukce, přenosné kovové budovy, neelektrické kabely a dráty z obecných kovů, drobné kovové železářské výrobky, kovové kontejnery pro skladování nebo přepravu, sejfy; (19) materiály, ne z kovu, pro stavebnictví a konstrukci, neohebné trubky, ne z kovu, pro stavebnictví, asfalt, dehet a živice, přenosné stavby, ne z kovu, pomníky, ne z kovu; (36) pojištění, finančníctví, peněžnictví, služby v oblasti nemovitosti; (37) stavebnictví, opravy, a to izolace budov a sádrování, klempířské, truhlářské a zednické opravy.
(730) **ROSTWOOD exkluzivní domy, s.r.o.**, Plzeňská 1270/97, Praha 5, Košíře, 15000, CZ
(740) 3ADVOKÁTI, v.o.s., Nádražní 879/27, Ostrava, Moravská Ostrava, 70200

(210) **O-564598**
(220) 15.06.2020
(320) 15.06.2020
(511) 9, 35, 36, 41
(540)

ANĎĚL MEZI ZDRAVOTNÍKY

(510) (9) nahrané zvukové a zvukově-obrazové nosiče, nahrané počítačové programy, elektronické publikace na nosičích a přenášené po síti, exponované filmy, audiovizuální díla, data, databáze a jiné informační produkty na magnetických, elektronických a optických nosičích a v elektronických, datových, informačních a telekomunikačních sítích všeho druhu; (35) služby agentur pořádajících společenské akce (reklama); (36) charitativní sbírky, organizování charitativních sbírek, získávání prostředků pro charitativní účely; (41) služby agentur pořádajících společenské akce (zábava).
(730) **Novotný David Bc.**, Kostelecká 1829, Náchod, 54701, CZ

(210) **O-564613**
(220) 16.06.2020
(320) 16.06.2020
(511) 1, 37, 44
(540)



(510) (1) chemické látky, chemické materiály a chemické přípravky a přírodní chemické prvky, kultivační média, hnojiva a chemické látky pro použití v zemědělství, zahradnictví a lesnictví, biologické přípravky, jiné než pro lékařské a zvěrolékařské účely, dusičnany, dusíkatá hnojiva, emulgátory, filtrační materiály [chemické, minerální, rostlinné a další materiály v surovém stavu], hnojiva, pevná hnojiva, směsná hnojiva, půdní hnojiva, organická hnojiva, umělá hnojiva, minerální hnojiva, fosfátová hnojiva, superfosfáty [hnojiva], soli [hnojiva], chemické látky pro čištění vody, chemické látky pro prevenci chorob révy vinné, chemické přípravky pro

prevenci vzniku plísní, přípravky na změkčování vody, přípravky regulující růst rostlin, půdní substrát, organické půdní substráty, hnojivo na půdu a půdní substráty, rašelina [hnojivo], rašelina ve formě kompostu, rašelina na pěstování semen, chemicky ošetřená rašelina používaná v zemědělství, rašelina s obsahem stopových prvků jako kompost, chemicky ošetřená rašelina používaná při zahrádkářských pracích, rašelinové květináče pro zahradnické účely, zahradnické chemikálie s výjimkou fungicidů, herbicidů, insekticidů a přípravků proti parazitům, živočišný hnůj, minerální výrobky používané při pěstování rostlin, expandovaný jíl pro hydroponické pěstování rostlin, zahradnické živiny (hnojiva), zahradnické směsi na sázení, zahradnické prostředky k pěstování, dřevěné uhlí pro zahradnické účely, hnojiva s řízeným uvolňováním pro zahradnické účely; (37) hydroizolace [stavebnictví], instalace a opravy zavlažovacích zařízení, instalace, údržba a opravy strojů, klempířství a instalatérství, malba a nátěr interiérů a exteriérů, opravy pump a čerpadel, pronájem stavebních strojů a přístrojů, stavební poradenství, údržba bazénů, zednické služby, hubení škůdců, opravy a údržba zahradnického nářadí; (44) zemědělské služby, služby akvakultury, zahradnické a lesnické služby, služby zahradní architektury, služby týkající se péče o zahrady, zahrádkářské služby, péče o rostliny (zahradnické služby), zemědělské, zahradnické a lesnické služby týkající se rekultivace území poškozeného průmyslem, aranžování květin, hubení škůdců v zemědělství, akvakultuře, zahradnictví a lesnictví, navrhování krajinářských úprav, poradenství týkající se navrhování krajinářských úprav, pěstování rostlin, pěstování rostlin ve sklenicích, poradenství týkající se pěstování rostlin, pronájem zemědělského vybavení, rostlinné školky, zahradnické informace a rady.

(591) Barevná
(730) **Běloušek Lukáš**, Křivoklátská 969, Nové Strašecí, 27101, CZ
(740) Advokátní kancelář Mgr. Marek Moravec, Mgr. Marek Moravec, Karpatská 1185/8, Praha 10, Vršovice, 10000

(210) **O-564614**
(220) 16.06.2020
(320) 16.06.2020
(511) 1, 37, 44
(540)



(510) (1) chemické látky, chemické materiály a chemické přípravky a přírodní chemické prvky, kultivační média, hnojiva a chemické látky pro použití v zemědělství, zahradnictví a lesnictví, biologické přípravky, jiné než pro lékařské a zvěrolékařské účely, dusičnany, dusíkatá hnojiva, emulgátory, filtrační materiály [chemické, minerální, rostlinné a další materiály v surovém stavu], hnojiva, pevná hnojiva, směsná hnojiva, půdní hnojiva, organická hnojiva, umělá hnojiva, minerální hnojiva, fosfátová hnojiva, superfosfáty [hnojiva], soli [hnojiva], chemické látky pro čištění vody, chemické látky pro prevenci chorob révy vinné, chemické přípravky pro prevenci vzniku plísní, přípravky na změkčování vody, přípravky regulující růst rostlin, půdní substrát, organické půdní substráty, hnojivo na půdu a půdní substráty, rašelina [hnojivo], rašelina ve formě kompostu, rašelina na pěstování semen, chemicky ošetřená rašelina používaná v zemědělství, rašelina s obsahem stopových prvků jako kompost, chemicky ošetřená rašelina používaná při zahrádkářských pracích, rašelinové květináče pro zahradnické účely, zahradnické chemikálie s výjimkou fungicidů, herbicidů, insekticidů a přípravků proti parazitům, živočišný hnůj, minerální výrobky používané při pěstování rostlin, expandovaný jíl pro hydroponické pěstování rostlin, zahradnické živiny (hnojiva), zahradnické směsi na sázení, zahradnické prostředky k pěstování, dřevěné uhlí pro zahradnické účely, hnojiva s řízeným uvolňováním pro zahradnické účely; (37) hydroizolace [stavebnictví], instalace a opravy zavlažovacích zařízení, instalace, údržba a opravy strojů, klempířství a instalatérství, malba a nátěr interiérů a exteriérů, opravy pump a čerpadel, pronájem stavebních strojů a

přístrojů, stavební poradenství, údržba bazénů, zednické služby, hubení škůdců, opravy a údržba zahradnického nářadí; (44) zemědělské služby, služby akvakultury, zahradnické a lesnické služby, služby zahradní architektury, služby týkající se péče o zahrady, zahradnické služby, zahrádkářské služby, péče o rostliny (zahradnické služby), zemědělské, zahradnické a lesnické služby týkající se rekultivace území poškozeného průmyslem, aranžování květin, hubení škůdců v zemědělství, akvakultuře, zahradnictví a lesnictví, navrhování krajinářských úprav, poradenství týkající se navrhování krajinářských úprav, pěstování rostlin, pěstování rostlin ve sklenících, poradenství týkající se pěstování rostlin, pronájem zemědělského vybavení, rostlinné školky, zahradnické informace a rady.

- (591) Barevná
(730) **Zahrady Běloušek s.r.o.**, Sazovická 488/8, Praha 5, Zličín, 15521, CZ
(740) Advokátní kancelář Mgr. Marek Moravec, Mgr. Marek Moravec, Karpatská 1185/8, Praha 10, Vršovice, 10000

- (210) **O-564617**
(220) 16.06.2020
(320) 16.06.2020
(511) 9, 16, 35, 38, 41
(540)

QUICK MAGAZÍN

(510) (9) mobilní aplikační software ke stažení pro přihlašování, přístup, prohlížení a interakce s digitálními časopisy, periodiky, informačními bulletinů, zprávami, rozhovory, blogy, články, audiovizuálními díly a multimediálními díly; (16) tiskoviny, tiskárenské výrobky, tištěné publikace; (35) reklamní, inzertní a propagační činnost, marketing, poskytování informací a jiných informačních produktů komerčního nebo reklamního charakteru, informačních produktů reklamního charakteru, multimediálních informací komerčního charakteru, on-line inzerce, činnost reklamní agentury; (38) telekomunikační a vysílací služby, jmenovitě nepřetržitě vysílání audio, vizuálního a audiovizuálního materiálu prostřednictvím globální počítačové sítě, televizní vysílání; (41) poskytování časopisů bez možnosti stažení, periodik, informačních bulletinů, výkazů, blogů, článků, audiovizuálních děl a multimediálních děl v oboru obchodních a ekonomických zpráv, kariérního plánování, technologie, volného času a životního stylu prostřednictvím globální počítačové sítě, poskytování informačních služeb v oboru obchodních a ekonomických zpráv, kariérního plánování, technologie, volného času a životního stylu prostřednictvím globální počítačové sítě, vydávání elektronických knih a časopisů, zpravodajské služby pro rozhlas a televizi, poskytování zpravodajských služeb online, výchova, výuka, zábava, sportovní a kulturní aktivity, organizování a vedení konferencí, pořádání konferencí vztahujících se k obchodu a komerci, vydávání časopisů, publikování pomocí elektronických prostředků, elektronické publikování (dtp), poradenské služby v oblasti vydavatelství, informační, poradenské a konzultační služby vztahující se ke všemu výše uvedenému.

- (730) **Koudelka Michal**, Nad Turbovou 730/28, Praha 5, Košíře, 15000, CZ
(740) Halaxová & Halaxová TETRAPAT, Mgr. Eva Halaxová, Jinonická 804/80, Praha 5, Košíře, 15800

- (210) **O-564680**
(220) 18.06.2020
(320) 18.06.2020
(511) 1, 3, 4, 5, 21
(540)

Parfema

(510) (1) chemické výrobky určené pro průmysl, čisticí prostředky pro výrobu a průmysl; (3) kosmetické přípravky, mýdla a gely, parfumerie, přípravky pro osobní hygienu, čisticí prostředky a vonné přípravky, prací prostředky, éterické oleje, vonné oleje a aromatické výtažky, vonné přípravky pro domácnost, pokojové vonné přípravky, deodoranty, osobní deodoranty, antiperspirační deodoranty, dámské spreje deodoranty, deodoranty na chodidla, roll-on deodoranty (toaletní potřeby), deodoranty pro osobní použití (parfumerie), deodoranty pro péči o tělo, antiperspiranty, tělové deodoranty (voňavkářské výrobky); (4) svíčky a knoty na svícení, parfémované svíčky, stolní svíčky, čajové svíčky, lojové svíčky, plovoucí svíčky, tenké svíčky, votivní svíčky, dortové svíčky, aromaterapeutické vonné svíčky, knoty do olejových lamp, knoty do svíček, lampové knoty, knoty, sady svíček, svíčky na zvláštní příležitosti, svíčky na vánoční stromky, svíčky k použití jako noční osvětlení; (5) deodorační přípravky na osvěžení vzduchu, přípravky na dezodoraci a čištění vzduchu, WC deodoranty, koupelnové deodoranty, deodoranty do lednice, deodoranty na obuv, deodoranty do automobilů, deodoranty pro čalounění, deodoranty

(osvěžovače) pro koberce, deodoranty do drtičů odpadu, deodoranty na oděvy a textil, deodoranty jiné než pro lidskou potřebu nebo potřebu zvířat, hygienické přípravky a hygienické výrobky, deodorační přípravky do hygienických toaletních nádob; (21) čisticí a úklidové potřeby, dávkovače čisticích prostředků, osvěžovače vzduchu (přístroje).

- (730) **Zásobování a.s.**, Chloumecká 3376, Mělník, 27601, CZ

- (210) **O-564682**
(220) 18.06.2020
(320) 18.06.2020
(511) 35, 36, 38
(540)



(510) (35) inzertní a reklamní činnost, propagační činnost, pomoc při řízení obchodní činnosti, obchodní administrativa, kancelářské práce, marketing, sestavování, výroba a šíření reklamních a inzertních materiálů, ekonomické a/nebo organizační poradenství při provádění bezhotovostních platebních transakcí; (36) pojišťovnictví a peněžnictví, služba finanční, peněžní, nemovitostní a pojišťovací, zejména přijímání vkladů, investování do cenných papírů na vlastní účet, platební styk a zúčtování, obchodování na vlastní účet s devizovými hodnotami, finanční makléřství a finanční činnosti, které přímo souvisejí s činnostmi výše uvedenými, jako jsou bankovníctví, burzovní kotace, elektronický převod peněžních prostředků, faktoring, finanční analýza, finanční hodnocení (pojištění, bankovníctví, nemovitosti), finanční poradenství, financování, hypoteční bankovníctví, informace o pojištění, penzijní fondy, podílové fondy, spořitelní služby, správa nemovitostí, úschova cenností, uzavírání pojištění, vydávání kreditních karet, vystavování cestovních šeků, zpracování plateb debetní kartou, provádění výše uvedených bankovních obchodů a poskytování výše uvedených bankovních služeb i ve vztahu k zahraničí včetně on-line služeb k daným službám, poskytování investičních informací, služby investičního managementu, investování peněžních prostředků, finanční operace a finanční transakce, měnové operace a měnové služby, služby úvěrových bank, clearing (zúčtování vzájemných pohledávek a závazků - bezhotovostní operace), domácí bankovní služby (homebanking), elektronický převod kapitálu, poskytování finančních informací, záruky, garance, kauce, poskytování informací o pojištění, investování kapitálu, kanceláře pro inkasování pohledávek, konzultační služby finanční, koupě na splátky (financování), služby kreditních karet, vydávání kreditních karet, financování nákupu na splátky (leasing), obchodování s nemovitostmi, směnňování peněz, platební převody vykonávané elektronicky, financování půjček, půjčky zástavní, služby spořitelny, správa majetku, služby úvěrových karet, služby úvěrových ústavů, zúčtovací banky (provádějící bezhotovostní operace); (38) elektronické nástěnky, zasílání zpráv, elektronická pošta, výzvy (služby poskytované rádiem, telefonem nebo jinými elektronickými komunikačními prostředky), šíření médií elektronickou cestou, zajišťování šíření publikací elektronickou cestou.

- (591) Barevná
(730) **E-koruna z. s.**, Kaštanová 748, Šenov, 73934, CZ
(740) Ing. Petra Bárová Ph.D., Soukromá 261, Václavovce, 73934

(210) **O-564802**

(220) 24.06.2020

(320) 24.06.2020

(511) 3, 5, 10, 35, 39, 40, 41, 42, 43, 44

(540)



(510) (3) antistatické přípravky pro použití v domácnosti, odmašťovací přípravky pro použití v domácnosti; (5) farmaceutické a veterinářské prostředky, hygienické výrobky pro léčebné účely, náplasti a obvazový materiál, dezinfekční přípravky, fungicidy, antibakteriální přípravky, dietní potraviny pro léčebné účely, dietetické nápoje pro léčebné účely, léčivé čaje, chemické přípravky pro lékařské, farmaceutické a veterinární účely, kultury mikroorganismů pro lékařské a veterinární účely, léčiva, sterilizační přípravky, vakcíny; (10) přístroje a nástroje chirurgické, ortopedické potřeby, materiál na sešívání ran, anesteziologické přístroje, kardiologické, diagnostické, zubařské a jiné lékařské přístroje a nástroje, speciální lůžka pro lékařské účely, nábytek speciální pro lékařské účely; (35) inzertní, reklamní a propagační činnost v oblasti zdravotní péče, prevence nemocí a zdravotní osvěty, pomoc při řízení obchodní činnosti, zejména v oblasti zdravotnictví, poradenská činnost v oblasti řízení provozu a restrukturalizace zdravotnických zařízení (podniková organizace a ekonomické poradenství), poradenství v oblasti řízení obchodní činnosti, poradenství v oblasti řízení a organizace podniku, organizování výstav a veletrhů k reklamním a obchodním účelům, organizování doprovodných programů a společenských akcí k reklamním a obchodním účelům, vypracování statistických přehledů, marketing, průzkum a analýzy trhů, distribuce zboží k reklamním účelům, rozmnožování dokumentů, obstaravatelská a zprostředkovatelská činnost v oblasti obchodu s výrobky uvedenými výše v třídách 5 a 10, poskytování obchodních nebo podnikatelských informací, online reklama v počítačové síti, online inzerce, zajištění a realizace reklamních kampaní, předváděcí činnost; (39) sanitní doprava, provozování rychlé záchranné služby (doprava); (40) činnost v oblasti nakládání s nebezpečnými odpady; (41) pořádání vzdělávacích akcí pro odbornou i laickou veřejnost v oblasti zdravotnictví, prevence nemocí a zdravotní osvěty, pořádání vzdělávacích a informačních kurzů pro zaměstnance zdravotnictví, sportovní a kulturní aktivity a jejich organizační podpora, pořádání kulturně společenských akcí, pořádání vědeckých a odborných seminářů, kongresů, sympozií a konferencí, obstaravatelská a zprostředkovatelská činnost v oblasti poskytování služeb uvedených výše v této třídě, poskytování informací v oblasti vzdělávání; (42) návrh a vývoj počítačového hardware a software pro potřeby zdravotnictví, vědecký výzkum pro lékařské účely, bakteriologický a biologický výzkum, chemické a biologické analýzy, vývoj a výzkum léčiv, zkoušení léčiv, výzkum a vývoj v oblasti přírodních a technických věd, odborné služby (expertízy) v oblasti molekulární biologie, biochemie, instrumentálních metod a soudní sérologie, odborné služby (expertízy) v oblasti genetiky, identifikací osob a genetické DNA analýzy hypervariabilních polymorfismů člověka, odborné služby (expertízy) v oblasti farmacie a toxikologie, obstaravatelská a zprostředkovatelská činnost v oblasti poskytování služeb uvedených výše v této třídě; (43) provoz kuchyně a jídelny (poskytování jídel a nápojů), zajišťování dočasných ubytovacích služeb, obstaravatelská a zprostředkovatelská činnost v oblasti poskytování služeb uvedených výše v této třídě; (44) lékařské služby, poskytování ambulanti a hospitalizační zdravotní péče ve všech oborech medicíny, RTG vyšetření, angiografická vyšetření, ultrazvuková vyšetření a jiná vyšetření pro lékařské účely, provádění operačních výkonů, poskytování intenzivní lékařské péče, provádění anestezií, rehabilitační služby, fyzioterapie, lékařské poradenství, ošetrovatelské služby, lékárenské služby, provoz krevní banky, provoz banky kostní dřeně, provozování sterilizačního centra, provozování klinické laboratoře (lékařské analýzy), hematologie, onkologie, radioterapie, transplantační a replantační centrum, zdravotní koupele (služby), odborné služby (expertízy) v oblasti farmacie, zdravotnictví a lékařství, obstaravatelská a zprostředkovatelská činnost v oblasti poskytování služeb uvedených výše v této třídě.

(591) Barevná

(730) **AGEL a.s.**, Jungmannova 28/17, Praha 1, Nové Město, 11000, CZ

(210) **O-564808**

(220) 24.06.2020

(320) 24.06.2020

(511) 3, 5, 10, 35, 39, 40, 41, 42, 43, 44

(540)



(510) (3) antistatické přípravky pro použití v domácnosti, odmašťovací přípravky pro použití v domácnosti; (5) farmaceutické a veterinářské prostředky, hygienické výrobky pro léčebné účely, náplasti a obvazový materiál, dezinfekční přípravky, fungicidy, antibakteriální přípravky, dietní potraviny pro léčebné účely, dietetické nápoje pro léčebné účely, léčivé čaje, chemické přípravky pro lékařské, farmaceutické a veterinární účely, kultury mikroorganismů pro lékařské a veterinární účely, léčiva, sterilizační přípravky, vakcíny; (10) přístroje a nástroje chirurgické, ortopedické potřeby, materiál na sešívání ran, anesteziologické přístroje, kardiologické, diagnostické, zubařské a jiné lékařské přístroje a nástroje, speciální lůžka pro lékařské účely, nábytek speciální pro lékařské účely; (35) inzertní, reklamní a propagační činnost v oblasti zdravotní péče, prevence nemocí a zdravotní osvěty, pomoc při řízení obchodní činnosti, zejména v oblasti zdravotnictví, poradenská činnost v oblasti řízení provozu a restrukturalizace zdravotnických zařízení (podniková organizace a ekonomické poradenství), poradenství v oblasti řízení obchodní činnosti, poradenství v oblasti řízení a organizace podniku, organizování výstav a veletrhů k reklamním a obchodním účelům, organizování doprovodných programů a společenských akcí k reklamním a obchodním účelům, vypracování statistických přehledů, marketing, průzkum a analýzy trhů, distribuce zboží k reklamním účelům, rozmnožování dokumentů, obstaravatelská a zprostředkovatelská činnost v oblasti obchodu s výrobky uvedenými výše v třídách 5 a 10, poskytování obchodních nebo podnikatelských informací, online reklama v počítačové síti, online inzerce, zajištění a realizace reklamních kampaní, předváděcí činnost; (39) sanitní doprava, provozování rychlé záchranné služby (doprava); (40) činnost v oblasti nakládání s nebezpečnými odpady; (41) pořádání vzdělávacích akcí pro odbornou i laickou veřejnost v oblasti zdravotnictví, prevence nemocí a zdravotní osvěty, pořádání vzdělávacích a informačních kurzů pro zaměstnance zdravotnictví, sportovní a kulturní aktivity a jejich organizační podpora, pořádání kulturně společenských akcí, pořádání vědeckých a odborných seminářů, kongresů, sympozií a konferencí, obstaravatelská a zprostředkovatelská činnost v oblasti poskytování služeb uvedených výše v této třídě, poskytování informací v oblasti vzdělávání; (42) návrh a vývoj počítačového hardware a software pro potřeby zdravotnictví, vědecký výzkum pro lékařské účely, bakteriologický a biologický výzkum, chemické a biologické analýzy, vývoj a výzkum léčiv, zkoušení léčiv, výzkum a vývoj v oblasti přírodních a technických věd, odborné služby (expertízy) v oblasti molekulární biologie, biochemie, instrumentálních metod a soudní sérologie, odborné služby (expertízy) v oblasti genetiky, identifikací osob a genetické DNA analýzy hypervariabilních polymorfismů člověka, odborné služby (expertízy) v oblasti farmacie a toxikologie, obstaravatelská a zprostředkovatelská činnost v oblasti poskytování služeb uvedených výše v této třídě; (43) provoz kuchyně a jídelny (poskytování jídel a nápojů), zajišťování dočasných ubytovacích služeb, obstaravatelská a zprostředkovatelská činnost v oblasti poskytování služeb uvedených výše v této třídě; (44) lékařské služby, poskytování ambulanti a hospitalizační zdravotní péče ve všech oborech medicíny, RTG vyšetření, angiografická vyšetření, ultrazvuková vyšetření a jiná vyšetření pro lékařské účely, provádění operačních výkonů, poskytování intenzivní lékařské péče, provádění anestezií, rehabilitační služby, fyzioterapie, lékařské poradenství, ošetrovatelské služby, lékárenské služby, provoz krevní banky, provoz banky kostní dřeně, provozování sterilizačního centra, provozování klinické laboratoře (lékařské analýzy), hematologie, onkologie, radioterapie, transplantační a replantační centrum, zdravotní koupele (služby), odborné služby (expertízy) v oblasti farmacie, zdravotnictví a lékařství, obstaravatelská a zprostředkovatelská činnost v oblasti poskytování služeb uvedených výše v této třídě.

(591) Barevná

(730) **AGEL a.s.**, Jungmannova 28/17, Praha 1, Nové Město, 11000, CZ

(210) **O-564809**
(220) 24.06.2020
(320) 24.06.2020
(511) 3, 5, 10, 35, 39, 40, 41, 42, 43, 44
(540)



(510) (3) antistatické přípravky pro použití v domácnosti, odmašťovací přípravky pro použití v domácnosti; (5) farmaceutické a veterinářské prostředky, hygienické výrobky pro léčebné účely, náplasti a obvazový materiál, dezinfekční přípravky, fungicidy, antibakteriální přípravky, dietní potraviny pro léčebné účely, dietetické nápoje pro léčebné účely, léčivé čaje, chemické přípravky pro lékařské, farmaceutické a veterinární účely, kultury mikroorganismů pro lékařské a veterinární účely, léčiva, sterilizační přípravky, vakcíny; (10) přístroje a nástroje chirurgické, ortopedické potřeby, materiál na sešívání ran, anesteziologické přístroje, kardiologické, diagnostické, zubařské a jiné lékařské přístroje a nástroje, speciální lůžka pro lékařské účely, nábytek speciální pro lékařské účely; (35) inzertní, reklamní a propagační činnost v oblasti zdravotní péče, prevence nemocí a zdravotní osvěty, pomoc při řízení obchodní činnosti, zejména v oblasti zdravotnictví, poradenská činnost v oblasti řízení provozu a restrukturalizace zdravotnických zařízení (podniková organizace a ekonomické poradenství), poradenství v oblasti řízení obchodní činnosti, poradenství v oblasti řízení a organizace podniku, organizování výstav a veletrhů k reklamním a obchodním účelům, organizování doprovodných programů a společenských akcí k reklamním a obchodním účelům, vypracování statistických přehledů, marketing, průzkum a analýzy trhů, distribuce zboží k reklamním účelům, rozmnožování dokumentů, obstaravatelská a zprostředkovatelská činnost v oblasti obchodu s výrobky uvedenými výše v třídách 5 a 10, poskytování obchodních nebo podnikatelských informací, online reklama v počítačové síti, online inzerce, zajištění a realizace reklamních kampaní, předváděcí činnost; (39) sanitní doprava, provozování rychlé záchranné služby (doprava); (40) činnost v oblasti nakládání s nebezpečnými odpady; (41) pořádání vzdělávacích akcí pro odbornou i laickou veřejnost v oblasti zdravotnictví, prevence nemocí a zdravotní osvěty, pořádání vzdělávacích a informačních kurzů pro zaměstnance zdravotnictví, sportovní a kulturní aktivity a jejich organizační podpora, pořádání kulturně společenských akcí, pořádání vědeckých a odborných seminářů, kongresů, sympozií a konferencí, obstaravatelská a zprostředkovatelská činnost v oblasti poskytování služeb uvedených výše v této třídě, poskytování informací v oblasti vzdělávání; (42) návrh a vývoj počítačového hardware a software pro potřeby zdravotnictví, vědecký výzkum pro lékařské účely, bakteriologický a biologický výzkum, chemické a biologické analýzy, vývoj a výzkum léčiv, zkoušení léčiv, výzkum a vývoj v oblasti přírodních a technických věd, odborné služby (expertízy) v oblasti molekulární biologie, biochemie, instrumentálních metod a soudní sérologie, odborné služby (expertízy) v oblasti genetiky, identifikací osob a genetické DNA analýzy hypervariabilních polymorfismů člověka, odborné služby (expertízy) v oblasti farmacie a toxikologie, obstaravatelská a zprostředkovatelská činnost v oblasti poskytování služeb uvedených výše v této třídě; (43) provoz kuchyně a jídelny (poskytování jídel a nápojů), zajišťování dočasných ubytovacích služeb, obstaravatelská a zprostředkovatelská činnost v oblasti poskytování služeb uvedených výše v této třídě; (44) lékařské služby, poskytování ambulantní a hospitalizační zdravotní péče ve všech oborech medicíny, RTG vyšetření, angiografická vyšetření, ultrazvuková vyšetření a jiná vyšetření pro lékařské účely, provádění operačních výkonů, poskytování intenzivní lékařské péče, provádění anestezií, rehabilitační služby, fyzioterapie, lékařské poradenství, ošetrovatelské služby, lékárenské služby, provoz krevní banky, provoz banky kostní dřeně, provozování sterilizačního centra, provozování klinické laboratoře (lékařské analýzy), hematologie, onkologie, radioterapie, transplantace a replantační centrum, zdravotní koupele (služby), odborné služby (expertízy) v oblasti farmacie, zdravotnictví a lékařství, obstaravatelská a zprostředkovatelská činnost v oblasti poskytování služeb uvedených výše v této třídě.

(591) Barevná

(730) **AGEL a.s.**, Jungmannova 28/17, Praha 1, Nové Město, 11000, CZ

(210) **O-564810**
(220) 24.06.2020
(320) 24.06.2020
(511) 3, 5, 10, 35, 39, 40, 41, 42, 43, 44
(540)

AGEL Středomoravská nemocniční

(510) (3) antistatické přípravky pro použití v domácnosti, odmašťovací přípravky pro použití v domácnosti; (5) farmaceutické a veterinářské prostředky, hygienické výrobky pro léčebné účely, náplasti a obvazový materiál, dezinfekční přípravky, fungicidy, antibakteriální přípravky, dietní potraviny pro léčebné účely, dietetické nápoje pro léčebné účely, léčivé čaje, chemické přípravky pro lékařské, farmaceutické a veterinární účely, kultury mikroorganismů pro lékařské a veterinární účely, léčiva, sterilizační přípravky, vakcíny; (10) přístroje a nástroje chirurgické, ortopedické potřeby, materiál na sešívání ran, anesteziologické přístroje, kardiologické, diagnostické, zubařské a jiné lékařské přístroje a nástroje, speciální lůžka pro lékařské účely, nábytek speciální pro lékařské účely; (35) inzertní, reklamní a propagační činnost v oblasti zdravotní péče, prevence nemocí a zdravotní osvěty, pomoc při řízení obchodní činnosti, zejména v oblasti zdravotnictví, poradenská činnost v oblasti řízení provozu a restrukturalizace zdravotnických zařízení (podniková organizace a ekonomické poradenství), poradenství v oblasti řízení obchodní činnosti, poradenství v oblasti řízení a organizace podniku, organizování výstav a veletrhů k reklamním a obchodním účelům, organizování doprovodných programů a společenských akcí k reklamním a obchodním účelům, vypracování statistických přehledů, marketing, průzkum a analýzy trhů, distribuce zboží k reklamním účelům, rozmnožování dokumentů, obstaravatelská a zprostředkovatelská činnost v oblasti obchodu s výrobky uvedenými výše v třídách 5 a 10, poskytování obchodních nebo podnikatelských informací, online reklama v počítačové síti, online inzerce, zajištění a realizace reklamních kampaní, předváděcí činnost; (39) sanitní doprava, provozování rychlé záchranné služby (doprava); (40) činnost v oblasti nakládání s nebezpečnými odpady; (41) pořádání vzdělávacích akcí pro odbornou i laickou veřejnost v oblasti zdravotnictví, prevence nemocí a zdravotní osvěty, pořádání vzdělávacích a informačních kurzů pro zaměstnance zdravotnictví, sportovní a kulturní aktivity a jejich organizační podpora, pořádání kulturně společenských akcí, pořádání vědeckých a odborných seminářů, kongresů, sympozií a konferencí, obstaravatelská a zprostředkovatelská činnost v oblasti poskytování služeb uvedených výše v této třídě, poskytování informací v oblasti vzdělávání; (42) návrh a vývoj počítačového hardware a software pro potřeby zdravotnictví, vědecký výzkum pro lékařské účely, bakteriologický a biologický výzkum, chemické a biologické analýzy, vývoj a výzkum léčiv, zkoušení léčiv, výzkum a vývoj v oblasti přírodních a technických věd, odborné služby (expertízy) v oblasti molekulární biologie, biochemie, instrumentálních metod a soudní sérologie, odborné služby (expertízy) v oblasti genetiky, identifikací osob a genetické DNA analýzy hypervariabilních polymorfismů člověka, odborné služby (expertízy) v oblasti farmacie a toxikologie, obstaravatelská a zprostředkovatelská činnost v oblasti poskytování služeb uvedených výše v této třídě; (43) provoz kuchyně a jídelny (poskytování jídel a nápojů), zajišťování dočasných ubytovacích služeb, obstaravatelská a zprostředkovatelská činnost v oblasti poskytování služeb uvedených výše v této třídě; (44) lékařské služby, poskytování ambulantní a hospitalizační zdravotní péče ve všech oborech medicíny, RTG vyšetření, angiografická vyšetření, ultrazvuková vyšetření a jiná vyšetření pro lékařské účely, provádění operačních výkonů, poskytování intenzivní lékařské péče, provádění anestezií, rehabilitační služby, fyzioterapie, lékařské poradenství, ošetrovatelské služby, lékárenské služby, provoz krevní banky, provoz banky kostní dřeně, provozování sterilizačního centra, provozování klinické laboratoře (lékařské analýzy), hematologie, onkologie, radioterapie, transplantace a replantační centrum, zdravotní koupele (služby), odborné služby (expertízy) v oblasti farmacie, zdravotnictví a lékařství, obstaravatelská a zprostředkovatelská činnost v oblasti poskytování služeb uvedených výše v této třídě.

(730) **AGEL a.s.**, Jungmannova 28/17, Praha 1, Nové Město, 11000, CZ

(210) **O-564811**
(220) 24.06.2020
(320) 24.06.2020
(511) 3, 5, 10, 35, 39, 40, 41, 42, 43, 44
(540)

AGEL Dialýza

(510) (3) antistatické přípravky pro použití v domácnosti, odmašťovací přípravky pro použití v domácnosti; (5) farmaceutické a veterinářské prostředky, hygienické výrobky pro léčebné účely, náplasti a obvazový materiál,

dezinfekční přípravky, fungicidy, antibakteriální přípravky, dietní potraviny pro léčebné účely, dietetické nápoje pro léčebné účely, léčivé čaje, chemické přípravky pro lékařské, farmaceutické a veterinární účely, kultury mikroorganismů pro lékařské a veterinární účely, léčiva, sterilizační přípravky, vakcíny; (10) přístroje a nástroje chirurgické, ortopedické potřeby, materiál na sešívání ran, anesteziologické přístroje, kardiologické, diagnostické, zubařské a jiné lékařské přístroje a nástroje, speciální lůžka pro lékařské účely, nábytek speciální pro lékařské účely; (35) inzertní, reklamní a propagační činnost v oblasti zdravotní péče, prevence nemocí a zdravotní osvěty, pomoc při řízení obchodní činnosti, zejména v oblasti zdravotnictví, poradenská činnost v oblasti řízení provozu a restrukturalizace zdravotnických zařízení (podniková organizace a ekonomické poradenství), poradenství v oblasti řízení obchodní činnosti, poradenství v oblasti řízení a organizace podniku, organizování výstav a veletrhů k reklamním a obchodním účelům, organizování doprovodných programů a společenských akcí k reklamním a obchodním účelům, vypracování statistických přehledů, marketing, průzkum a analýzy trhů, distribuce zboží k reklamním účelům, rozmnožování dokumentů, obstaravatelská a zprostředkovatelská činnost v oblasti obchodu s výrobky uvedenými výše v třídách 5 a 10, poskytování obchodních nebo podnikatelských informací, online reklama v počítačové síti, online inzerce, zajištění a realizace reklamních kampaní, předváděcí činnost; (39) sanitní doprava, provozování rychlé záchranné služby (doprava); (40) činnost v oblasti nakládání s nebezpečnými odpady; (41) pořádání vzdělávacích akcí pro odbornou i laickou veřejnost v oblasti zdravotnictví, prevence nemocí a zdravotní osvěty, pořádání vzdělávacích a informačních kurzů pro zaměstnance zdravotnictví, sportovní a kulturní aktivity a jejich organizační podpora, pořádání kulturně společenských akcí, pořádání vědeckých a odborných seminářů, kongresů, symposií a konferencí, obstaravatelská a zprostředkovatelská činnost v oblasti poskytování služeb uvedených výše v této třídě, poskytování informací v oblasti vzdělávání; (42) návrh a vývoj počítačového hardware a software pro potřeby zdravotnictví, vědecký výzkum pro lékařské účely, bakteriologický a biologický výzkum, chemické a biologické analýzy, vývoj a výzkum léčiv, zkoušení léčiv, výzkum a vývoj v oblasti přírodních a technických věd, odborné služby (expertízy) v oblasti molekulární biologie, biochemie, instrumentálních metod a soudní sérologie, odborné služby (expertízy) v oblasti genetiky, identifikací osob a genetické DNA analýzy hypervariabilních polymorfismů člověka, odborné služby (expertízy) v oblasti farmacie a toxikologie, obstaravatelská a zprostředkovatelská činnost v oblasti poskytování služeb uvedených výše v této třídě; (43) provoz kuchyně a jídelny (poskytování jídel a nápojů), zajišťování dočasných ubytovacích služeb, obstaravatelská a zprostředkovatelská činnost v oblasti poskytování služeb uvedených výše v této třídě; (44) lékařské služby, poskytování ambulantní a hospitalizační zdravotní péče ve všech oborech medicíny, RTG vyšetření, angiografická vyšetření, ultrazvuková vyšetření a jiná vyšetření pro lékařské účely, provádění operačních výkonů, poskytování intenzivní lékařské péče, provádění anestezií, rehabilitační služby, fyzioterapie, lékařské poradenství, ošetrovatelské služby, lékárenské služby, provoz krevní banky, provoz banky kostní dřeně, provozování sterilizačního centra, provozování klinické laboratoře (lékařské analýzy), hematologie, onkologie, radioterapie, transplantace a replantační centrum, zdravotní koupele (služby), odborné služby (expertízy) v oblasti farmacie, zdravotnictví a lékařství, obstaravatelská a zprostředkovatelská činnost v oblasti poskytování služeb uvedených výše v této třídě.

(730) AGEL a.s., Jungmannova 28/17, Praha 1, Nové Město, 11000, CZ

(210) **O-564812**

(220) 24.06.2020

(320) 24.06.2020

(511) 3, 5, 10, 35, 39, 40, 41, 42, 43, 44

(540)



(510) (3) antistatické přípravky pro použití v domácnosti, odmašťovací přípravky pro použití v domácnosti; (5) farmaceutické a veterinářské prostředky, hygienické výrobky pro léčebné účely, náplasti a obvazový materiál, dezinfekční přípravky, fungicidy, antibakteriální přípravky, dietní potraviny pro léčebné účely, dietetické nápoje pro léčebné účely, léčivé čaje, chemické přípravky pro lékařské, farmaceutické a veterinární účely, kultury mikroorganismů pro lékařské a veterinární účely, léčiva, sterilizační přípravky, vakcíny; (10) přístroje a nástroje chirurgické, ortopedické potřeby, materiál na sešívání ran, anesteziologické přístroje, kardiologické, diagnostické, zubařské a jiné lékařské přístroje a nástroje, speciální lůžka pro lékařské účely, nábytek speciální pro lékařské účely; (35) inzertní, reklamní a propagační činnost v oblasti zdravotní péče, prevence nemocí a zdravotní osvěty, pomoc při řízení obchodní činnosti, zejména v oblasti zdravotnictví, poradenská činnost v oblasti řízení provozu a

kultury mikroorganismů pro lékařské a veterinární účely, léčiva, sterilizační přípravky, vakcíny; (10) přístroje a nástroje chirurgické, ortopedické potřeby, materiál na sešívání ran, anesteziologické přístroje, kardiologické, diagnostické, zubařské a jiné lékařské přístroje a nástroje, speciální lůžka pro lékařské účely, nábytek speciální pro lékařské účely; (35) inzertní, reklamní a propagační činnost v oblasti zdravotní péče, prevence nemocí a zdravotní osvěty, pomoc při řízení obchodní činnosti, zejména v oblasti zdravotnictví, poradenská činnost v oblasti řízení provozu a restrukturalizace zdravotnických zařízení (podniková organizace a ekonomické poradenství), poradenství v oblasti řízení obchodní činnosti, poradenství v oblasti řízení a organizace podniku, organizování výstav a veletrhů k reklamním a obchodním účelům, organizování doprovodných programů a společenských akcí k reklamním a obchodním účelům, vypracování statistických přehledů, marketing, průzkum a analýzy trhů, distribuce zboží k reklamním účelům, rozmnožování dokumentů, obstaravatelská a zprostředkovatelská činnost v oblasti obchodu s výrobky uvedenými výše v třídách 5 a 10, poskytování obchodních nebo podnikatelských informací, online reklama v počítačové síti, online inzerce, zajištění a realizace reklamních kampaní, předváděcí činnost; (39) sanitní doprava, provozování rychlé záchranné služby (doprava); (40) činnost v oblasti nakládání s nebezpečnými odpady; (41) pořádání vzdělávacích akcí pro odbornou i laickou veřejnost v oblasti zdravotnictví, prevence nemocí a zdravotní osvěty, pořádání vzdělávacích a informačních kurzů pro zaměstnance zdravotnictví, sportovní a kulturní aktivity a jejich organizační podpora, pořádání kulturně společenských akcí, pořádání vědeckých a odborných seminářů, kongresů, symposií a konferencí, obstaravatelská a zprostředkovatelská činnost v oblasti poskytování služeb uvedených výše v této třídě, poskytování informací v oblasti vzdělávání; (42) návrh a vývoj počítačového hardware a software pro potřeby zdravotnictví, vědecký výzkum pro lékařské účely, bakteriologický a biologický výzkum, chemické a biologické analýzy, vývoj a výzkum léčiv, zkoušení léčiv, výzkum a vývoj v oblasti přírodních a technických věd, odborné služby (expertízy) v oblasti molekulární biologie, biochemie, instrumentálních metod a soudní sérologie, odborné služby (expertízy) v oblasti genetiky, identifikací osob a genetické DNA analýzy hypervariabilních polymorfismů člověka, odborné služby (expertízy) v oblasti farmacie a toxikologie, obstaravatelská a zprostředkovatelská činnost v oblasti poskytování služeb uvedených výše v této třídě; (43) provoz kuchyně a jídelny (poskytování jídel a nápojů), zajišťování dočasných ubytovacích služeb, obstaravatelská a zprostředkovatelská činnost v oblasti poskytování služeb uvedených výše v této třídě; (44) lékařské služby, poskytování ambulantní a hospitalizační zdravotní péče ve všech oborech medicíny, RTG vyšetření, angiografická vyšetření, ultrazvuková vyšetření a jiná vyšetření pro lékařské účely, provádění operačních výkonů, poskytování intenzivní lékařské péče, provádění anestezií, rehabilitační služby, fyzioterapie, lékařské poradenství, ošetrovatelské služby, lékárenské služby, provoz krevní banky, provoz banky kostní dřeně, provozování sterilizačního centra, provozování klinické laboratoře (lékařské analýzy), hematologie, onkologie, radioterapie, transplantace a replantační centrum, zdravotní koupele (služby), odborné služby (expertízy) v oblasti farmacie, zdravotnictví a lékařství, obstaravatelská a zprostředkovatelská činnost v oblasti poskytování služeb uvedených výše v této třídě.

(591) Barevná

(730) AGEL a.s., Jungmannova 28/17, Praha 1, Nové Město, 11000, CZ

(210) **O-564813**

(220) 24.06.2020

(320) 24.06.2020

(511) 3, 5, 10, 35, 39, 40, 41, 42, 43, 44

(540)

Nemocnice AGEL Valašské Meziříčí

(510) (3) antistatické přípravky pro použití v domácnosti, odmašťovací přípravky pro použití v domácnosti; (5) farmaceutické a veterinářské prostředky, hygienické výrobky pro léčebné účely, náplasti a obvazový materiál, dezinfekční přípravky, fungicidy, antibakteriální přípravky, dietní potraviny pro léčebné účely, dietetické nápoje pro léčebné účely, léčivé čaje, chemické přípravky pro lékařské, farmaceutické a veterinární účely, kultury mikroorganismů pro lékařské a veterinární účely, léčiva, sterilizační přípravky, vakcíny; (10) přístroje a nástroje chirurgické, ortopedické potřeby, materiál na sešívání ran, anesteziologické přístroje, kardiologické, diagnostické, zubařské a jiné lékařské přístroje a nástroje, speciální lůžka pro lékařské účely, nábytek speciální pro lékařské účely; (35) inzertní, reklamní a propagační činnost v oblasti zdravotní péče, prevence nemocí a zdravotní osvěty, pomoc při řízení obchodní činnosti, zejména v oblasti zdravotnictví, poradenská činnost v oblasti řízení provozu a

restrukturalizace zdravotnických zařízení (podniková organizace a ekonomické poradenství), poradenství v oblasti řízení obchodní činnosti, poradenství v oblasti řízení organizace podniku, organizování výstav a veletrhů k reklamním a obchodním účelům, organizování doprovodných programů a společenských akcí k reklamním a obchodním účelům, vypracování statistických přehledů, marketing, průzkum a analýzy trhů, distribuce zboží k reklamním účelům, rozmnožování dokumentů, obstaravatelská a zprostředkovatelská činnost v oblasti obchodu s výrobky uvedenými výše v třídách 5 a 10, poskytování obchodních nebo podnikatelských informací, online reklama v počítačové síti, online inzerce, zajištění a realizace reklamních kampaní, předváděcí činnost; (39) sanitní doprava, provozování rychlé záchranné služby (doprava); (40) činnost v oblasti nakládání s nebezpečnými odpady; (41) pořádání vzdělávacích akcí pro odbornou i laickou veřejnost v oblasti zdravotnictví, prevence nemocí a zdravotní osvěty, pořádání vzdělávacích a informačních kurzů pro zaměstnance zdravotnictví, sportovní a kulturní aktivity a jejich organizační podpora, pořádání kulturně společenských akcí, pořádání vědeckých a odborných seminářů, kongresů, symposií a konferencí, obstaravatelská a zprostředkovatelská činnost v oblasti poskytování služeb uvedených výše v této třídě, poskytování informací v oblasti vzdělávání; (42) návrh a vývoj počítačového hardware a software pro potřeby zdravotnictví, vědecký výzkum pro lékařské účely, bakteriologický a biologický výzkum, chemické a biologické analýzy, vývoj a výzkum léčiv, zkoušení léčiv, výzkum a vývoj v oblasti přírodních a technických věd, odborné služby (expertízy) v oblasti molekulární biologie, biochemie, instrumentálních metod a soudní sérologie, odborné služby (expertízy) v oblasti genetiky, identifikací osob a genetické DNA analýzy hypervariabilních polymorfismů člověka, odborné služby (expertízy) v oblasti farmacie a toxikologie, obstaravatelská a zprostředkovatelská činnost v oblasti poskytování služeb uvedených výše v této třídě; (43) provoz kuchyně a jídelny (poskytování jídel a nápojů), zajišťování dočasných ubytovacích služeb, obstaravatelská a zprostředkovatelská činnost v oblasti poskytování služeb uvedených výše v této třídě; (44) lékařské služby, poskytování ambulantní a hospitalizační zdravotní péče ve všech oborech medicíny, RTG vyšetření, angiografická vyšetření, ultrazvuková vyšetření a jiná vyšetření pro lékařské účely, provádění operačních výkonů, poskytování intenzivní lékařské péče, provádění anestezií, rehabilitační služby, fyzioterapie, lékařské poradenství, ošetrovatelské služby, lékárenské služby, provoz krevní banky, provoz banky kostní dřeně, provozování sterilizačního centra, provozování klinické laboratoře (lékařské analýzy), hematologie, onkologie, radioterapie, transplantace a replantační centrum, zdravotní koupele (služby), odborné služby (expertízy) v oblasti farmacie, zdravotnictví a lékařství, obstaravatelská a zprostředkovatelská činnost v oblasti poskytování služeb uvedených výše v této třídě.

(730) **AGEL a.s.**, Jungmannova 28/17, Praha 1, Nové Město, 11000, CZ

(210) **O-564814**

(220) 24.06.2020

(320) 24.06.2020

(511) 3, 5, 10, 35, 39, 40, 41, 42, 43, 44

(540)



(510) (3) antistatické přípravky pro použití v domácnosti, odmašťovací přípravky pro použití v domácnosti; (5) farmaceutické a veterinářské prostředky, hygienické výrobky pro léčebné účely, náplasti a obvazový materiál, dezinfekční přípravky, fungicidy, antibakteriální přípravky, dietní potraviny pro léčebné účely, dietetické nápoje pro léčebné účely, léčivé čaje, chemické přípravky pro lékařské, farmaceutické a veterinární účely, kultury mikroorganismů pro lékařské a veterinární účely, léčiva, sterilizační přípravky, vakcíny; (10) přístroje a nástroje chirurgické, ortopedické potřeby, materiál na sešívání ran, anesteziologické přístroje, kardiologické, diagnostické, zubařské a jiné lékařské přístroje a nástroje, speciální lůžka pro lékařské účely, nábytek speciální pro lékařské účely; (35) inzertní, reklamní a propagační činnost v oblasti zdravotní péče, prevence nemocí a zdravotní osvěty, pomoc při řízení obchodní činnosti, zejména v oblasti zdravotnictví, poradenská činnost v oblasti řízení provozu a restrukturalizace zdravotnických zařízení (podniková organizace a ekonomické poradenství), poradenství v oblasti řízení obchodní činnosti, poradenství v oblasti řízení organizace podniku, organizování výstav a veletrhů k reklamním a obchodním účelům, organizování doprovodných programů a společenských akcí k reklamním a obchodním účelům,

veletrhů k reklamním a obchodním účelům, organizování doprovodných programů a společenských akcí k reklamním a obchodním účelům, vypracování statistických přehledů, marketing, průzkum a analýzy trhů, distribuce zboží k reklamním účelům, rozmnožování dokumentů, obstaravatelská a zprostředkovatelská činnost v oblasti obchodu s výrobky uvedenými výše v třídách 5 a 10, poskytování obchodních nebo podnikatelských informací, online reklama v počítačové síti, online inzerce, zajištění a realizace reklamních kampaní, předváděcí činnost; (39) sanitní doprava, provozování rychlé záchranné služby (doprava); (40) činnost v oblasti nakládání s nebezpečnými odpady; (41) pořádání vzdělávacích akcí pro odbornou i laickou veřejnost v oblasti zdravotnictví, prevence nemocí a zdravotní osvěty, pořádání vzdělávacích a informačních kurzů pro zaměstnance zdravotnictví, sportovní a kulturní aktivity a jejich organizační podpora, pořádání kulturně společenských akcí, pořádání vědeckých a odborných seminářů, kongresů, symposií a konferencí, obstaravatelská a zprostředkovatelská činnost v oblasti poskytování služeb uvedených výše v této třídě, poskytování informací v oblasti vzdělávání; (42) návrh a vývoj počítačového hardware a software pro potřeby zdravotnictví, vědecký výzkum pro lékařské účely, bakteriologický a biologický výzkum, chemické a biologické analýzy, vývoj a výzkum léčiv, zkoušení léčiv, výzkum a vývoj v oblasti přírodních a technických věd, odborné služby (expertízy) v oblasti molekulární biologie, biochemie, instrumentálních metod a soudní sérologie, odborné služby (expertízy) v oblasti genetiky, identifikací osob a genetické DNA analýzy hypervariabilních polymorfismů člověka, odborné služby (expertízy) v oblasti farmacie a toxikologie, obstaravatelská a zprostředkovatelská činnost v oblasti poskytování služeb uvedených výše v této třídě; (43) provoz kuchyně a jídelny (poskytování jídel a nápojů), zajišťování dočasných ubytovacích služeb, obstaravatelská a zprostředkovatelská činnost v oblasti poskytování služeb uvedených výše v této třídě; (44) lékařské služby, poskytování ambulantní a hospitalizační zdravotní péče ve všech oborech medicíny, RTG vyšetření, angiografická vyšetření, ultrazvuková vyšetření a jiná vyšetření pro lékařské účely, provádění operačních výkonů, poskytování intenzivní lékařské péče, provádění anestezií, rehabilitační služby, fyzioterapie, lékařské poradenství, ošetrovatelské služby, lékárenské služby, provoz krevní banky, provoz banky kostní dřeně, provozování sterilizačního centra, provozování klinické laboratoře (lékařské analýzy), hematologie, onkologie, radioterapie, transplantace a replantační centrum, zdravotní koupele (služby), odborné služby (expertízy) v oblasti farmacie, zdravotnictví a lékařství, obstaravatelská a zprostředkovatelská činnost v oblasti poskytování služeb uvedených výše v této třídě.

(591) Barevná

(730) **AGEL a.s.**, Jungmannova 28/17, Praha 1, Nové Město, 11000, CZ

(210) **O-564815**

(220) 24.06.2020

(320) 24.06.2020

(511) 3, 5, 10, 35, 39, 40, 41, 42, 43, 44

(540)



(510) (3) antistatické přípravky pro použití v domácnosti, odmašťovací přípravky pro použití v domácnosti; (5) farmaceutické a veterinářské prostředky, hygienické výrobky pro léčebné účely, náplasti a obvazový materiál, dezinfekční přípravky, fungicidy, antibakteriální přípravky, dietní potraviny pro léčebné účely, dietetické nápoje pro léčebné účely, léčivé čaje, chemické přípravky pro lékařské, farmaceutické a veterinární účely, kultury mikroorganismů pro lékařské a veterinární účely, léčiva, sterilizační přípravky, vakcíny; (10) přístroje a nástroje chirurgické, ortopedické potřeby, materiál na sešívání ran, anesteziologické přístroje, kardiologické, diagnostické, zubařské a jiné lékařské přístroje a nástroje, speciální lůžka pro lékařské účely, nábytek speciální pro lékařské účely; (35) inzertní, reklamní a propagační činnost v oblasti zdravotní péče, prevence nemocí a zdravotní osvěty, pomoc při řízení obchodní činnosti, zejména v oblasti zdravotnictví, poradenská činnost v oblasti řízení provozu a restrukturalizace zdravotnických zařízení (podniková organizace a ekonomické poradenství), poradenství v oblasti řízení obchodní činnosti, poradenství v oblasti řízení organizace podniku, organizování výstav a veletrhů k reklamním a obchodním účelům, organizování doprovodných programů a společenských akcí k reklamním a obchodním účelům,

vypracování statistických přehledů, marketing, průzkum a analýzy trhů, distribuce zboží k reklamním účelům, rozmnožování dokumentů, obstaravatelská a zprostředkovatelská činnost v oblasti obchodu s výrobky uvedenými výše v třídách 5 a 10, poskytování obchodních nebo podnikatelských informací, online reklama v počítačové síti, online inzerce, zajištění a realizace reklamních kampaní, předváděcí činnost; (39) sanitní doprava, provozování rychlé záchranné služby (doprava); (40) činnost v oblasti nakládání s nebezpečnými odpady; (41) pořádání vzdělávacích akcí pro odbornou i laickou veřejnost v oblasti zdravotnictví, prevence nemocí a zdravotní osvěty, pořádání vzdělávacích a informačních kurzů pro zaměstnance zdravotnictví, sportovní a kulturní aktivity a jejich organizační podpora, pořádání kulturně společenských akcí, pořádání vědeckých a odborných seminářů, kongresů, symposií a konferencí, obstaravatelská a zprostředkovatelská činnost v oblasti poskytování služeb uvedených výše v této třídě, poskytování informací v oblasti vzdělávání; (42) návrh a vývoj počítačového hardware a software pro potřeby zdravotnictví, vědecký výzkum pro lékařské účely, bakteriologický a biologický výzkum, chemické a biologické analýzy, vývoj a výzkum léčiv, zkoušení léčiv, výzkum a vývoj v oblasti přírodních a technických věd, odborné služby (expertízy) v oblasti molekulární biologie, biochemie, instrumentálních metod a soudní sérologie, odborné služby (expertízy) v oblasti genetiky, identifikací osob a genetické DNA analýzy hypervariabilních polymorfismů člověka, odborné služby (expertízy) v oblasti farmacie a toxikologie, obstaravatelská a zprostředkovatelská činnost v oblasti poskytování služeb uvedených výše v této třídě; (43) provoz kuchyně a jídelny (poskytování jídel a nápojů), zajišťování dočasných ubytovacích služeb, obstaravatelská a zprostředkovatelská činnost v oblasti poskytování služeb uvedených výše v této třídě; (44) lékařské služby, poskytování ambulantní a hospitalizační zdravotní péče ve všech oborech medicíny, RTG vyšetření, angiografická vyšetření, ultrazvuková vyšetření a jiná vyšetření pro lékařské účely, provádění operačních výkonů, poskytování intenzivní lékařské péče, provádění anestezií, rehabilitační služby, fyzioterapie, lékařské poradenství, ošetrovatelské služby, lékárenské služby, provoz krevní banky, provoz banky kostní dřeně, provozování sterilizačního centra, provozování klinické laboratoře (lékařské analýzy), hematologie, onkologie, radioterapie, transplantace a replantační centrum, zdravotní koupele (služby), odborné služby (expertízy) v oblasti farmacie, zdravotnictví a lékařství, obstaravatelská a zprostředkovatelská činnost v oblasti poskytování služeb uvedených výše v této třídě.

(591) Barevná

(730) AGEL a.s., Jungmannova 28/17, Praha 1, Nové Město, 11000, CZ

(210) O-564816

(220) 24.06.2020

(320) 24.06.2020

(511) 3, 5, 10, 35, 39, 40, 41, 42, 43, 44

(540)

Nemocnice AGEL Jeseník

(510) (3) antistatické přípravky pro použití v domácnosti, odmašťovací přípravky pro použití v domácnosti; (5) farmaceutické a veterinářské prostředky, hygienické výrobky pro léčebné účely, náplasti a obvazový materiál, dezinfekční přípravky, fungicidy, antibakteriální přípravky, dietní potraviny pro léčebné účely, dietetické nápoje pro léčebné účely, léčivé čaje, chemické přípravky pro lékařské, farmaceutické a veterinární účely, kultury mikroorganismů pro lékařské a veterinární účely, léčiva, sterilizační přípravky, vakcíny; (10) přístroje a nástroje chirurgické, ortopedické potřeby, materiál na sešívání ran, anesteziologické přístroje, kardiologické, diagnostické, zubařské a jiné lékařské přístroje a nástroje, speciální lůžka pro lékařské účely, nábytek speciální pro lékařské účely; (35) inzertní, reklamní a propagační činnost v oblasti zdravotní péče, prevence nemocí a zdravotní osvěty, pomoc při řízení obchodní činnosti, zejména v oblasti zdravotnictví, poradenská činnost v oblasti řízení provozu a restrukturalizace zdravotnických zařízení (podniková organizace a ekonomické poradenství), poradenství v oblasti řízení obchodní činnosti, poradenství v oblasti řízení a organizace podniku, organizování výstav a veletrhů k reklamním a obchodním účelům, organizování doprovodných programů a společenských akcí k reklamním a obchodním účelům, vypracování statistických přehledů, marketing, průzkum a analýzy trhů, distribuce zboží k reklamním účelům, rozmnožování dokumentů, obstaravatelská a zprostředkovatelská činnost v oblasti obchodu s výrobky uvedenými výše v třídách 5 a 10, poskytování obchodních nebo podnikatelských informací, online reklama v počítačové síti, online inzerce, zajištění a realizace reklamních kampaní, předváděcí činnost; (39) sanitní doprava, provozování rychlé záchranné služby (doprava); (40) činnost v oblasti nakládání s nebezpečnými odpady; (41) pořádání vzdělávacích akcí pro odbornou i laickou veřejnost v oblasti zdravotnictví, prevence nemocí a zdravotní osvěty, pořádání vzdělávacích a informačních kurzů pro zaměstnance zdravotnictví, sportovní a kulturní aktivity a jejich organizační

pro odbornou i laickou veřejnost v oblasti zdravotnictví, prevence nemocí a zdravotní osvěty, pořádání vzdělávacích a informačních kurzů pro zaměstnance zdravotnictví, sportovní a kulturní aktivity a jejich organizační podpora, pořádání kulturně společenských akcí, pořádání vědeckých a odborných seminářů, kongresů, symposií a konferencí, obstaravatelská a zprostředkovatelská činnost v oblasti poskytování služeb uvedených výše v této třídě, poskytování informací v oblasti vzdělávání; (42) návrh a vývoj počítačového hardware a software pro potřeby zdravotnictví, vědecký výzkum pro lékařské účely, bakteriologický a biologický výzkum, chemické a biologické analýzy, vývoj a výzkum léčiv, zkoušení léčiv, výzkum a vývoj v oblasti přírodních a technických věd, odborné služby (expertízy) v oblasti molekulární biologie, biochemie, instrumentálních metod a soudní sérologie, odborné služby (expertízy) v oblasti genetiky, identifikací osob a genetické DNA analýzy hypervariabilních polymorfismů člověka, odborné služby (expertízy) v oblasti farmacie a toxikologie, obstaravatelská a zprostředkovatelská činnost v oblasti poskytování služeb uvedených výše v této třídě; (43) provoz kuchyně a jídelny (poskytování jídel a nápojů), zajišťování dočasných ubytovacích služeb, obstaravatelská a zprostředkovatelská činnost v oblasti poskytování služeb uvedených výše v této třídě; (44) lékařské služby, poskytování ambulantní a hospitalizační zdravotní péče ve všech oborech medicíny, RTG vyšetření, angiografická vyšetření, ultrazvuková vyšetření a jiná vyšetření pro lékařské účely, provádění operačních výkonů, poskytování intenzivní lékařské péče, provádění anestezií, rehabilitační služby, fyzioterapie, lékařské poradenství, ošetrovatelské služby, lékárenské služby, provoz krevní banky, provoz banky kostní dřeně, provozování sterilizačního centra, provozování klinické laboratoře (lékařské analýzy), hematologie, onkologie, radioterapie, transplantace a replantační centrum, zdravotní koupele (služby), odborné služby (expertízy) v oblasti farmacie, zdravotnictví a lékařství, obstaravatelská a zprostředkovatelská činnost v oblasti poskytování služeb uvedených výše v této třídě.

(730) AGEL a.s., Jungmannova 28/17, Praha 1, Nové Město, 11000, CZ

(210) O-564817

(220) 24.06.2020

(320) 24.06.2020

(511) 3, 5, 10, 35, 39, 40, 41, 42, 43, 44

(540)



(510) (3) antistatické přípravky pro použití v domácnosti, odmašťovací přípravky pro použití v domácnosti; (5) farmaceutické a veterinářské prostředky, hygienické výrobky pro léčebné účely, náplasti a obvazový materiál, dezinfekční přípravky, fungicidy, antibakteriální přípravky, dietní potraviny pro léčebné účely, dietetické nápoje pro léčebné účely, léčivé čaje, chemické přípravky pro lékařské, farmaceutické a veterinární účely, kultury mikroorganismů pro lékařské a veterinární účely, léčiva, sterilizační přípravky, vakcíny; (10) přístroje a nástroje chirurgické, ortopedické potřeby, materiál na sešívání ran, anesteziologické přístroje, kardiologické, diagnostické, zubařské a jiné lékařské přístroje a nástroje, speciální lůžka pro lékařské účely, nábytek speciální pro lékařské účely; (35) inzertní, reklamní a propagační činnost v oblasti zdravotní péče, prevence nemocí a zdravotní osvěty, pomoc při řízení obchodní činnosti, zejména v oblasti zdravotnictví, poradenská činnost v oblasti řízení provozu a restrukturalizace zdravotnických zařízení (podniková organizace a ekonomické poradenství), poradenství v oblasti řízení obchodní činnosti, poradenství v oblasti řízení a organizace podniku, organizování výstav a veletrhů k reklamním a obchodním účelům, organizování doprovodných programů a společenských akcí k reklamním a obchodním účelům, vypracování statistických přehledů, marketing, průzkum a analýzy trhů, distribuce zboží k reklamním účelům, rozmnožování dokumentů, obstaravatelská a zprostředkovatelská činnost v oblasti obchodu s výrobky uvedenými výše v třídách 5 a 10, poskytování obchodních nebo podnikatelských informací, online reklama v počítačové síti, online inzerce, zajištění a realizace reklamních kampaní, předváděcí činnost; (39) sanitní doprava, provozování rychlé záchranné služby (doprava); (40) činnost v oblasti nakládání s nebezpečnými odpady; (41) pořádání vzdělávacích akcí pro odbornou i laickou veřejnost v oblasti zdravotnictví, prevence nemocí a zdravotní osvěty, pořádání vzdělávacích a informačních kurzů pro zaměstnance zdravotnictví, sportovní a kulturní aktivity a jejich organizační

podpora, pořádání kulturně společenských akcí, pořádání vědeckých a odborných seminářů, kongresů, sympozií a konferencí, obstaravatelská a zprostředkovatelská činnost v oblasti poskytování služeb uvedených výše v této třídě, poskytování informací v oblasti vzdělávání; (42) návrh a vývoj počítačového hardware a software pro potřeby zdravotnictví, vědecký výzkum pro lékařské účely, bakteriologický a biologický výzkum, chemické a biologické analýzy, vývoj a výzkum léčiv, zkoušení léčiv, výzkum a vývoj v oblasti přírodních a technických věd, odborné služby (expertízy) v oblasti molekulární biologie, biochemie, instrumentálních metod a soudní sérologie, odborné služby (expertízy) v oblasti genetiky, identifikací osob a genetické DNA analýzy hypervariabilních polymorfismů člověka, odborné služby (expertízy) v oblasti farmacie a toxikologie, obstaravatelská a zprostředkovatelská činnost v oblasti poskytování služeb uvedených výše v této třídě; (43) provoz kuchyně a jídelny (poskytování jídel a nápojů), zajišťování dočasných ubytovacích služeb, obstaravatelská a zprostředkovatelská činnost v oblasti poskytování služeb uvedených výše v této třídě; (44) lékařské služby, poskytování ambulanti a hospitalizační zdravotní péče ve všech oborech medicíny, RTG vyšetření, angiografická vyšetření, ultrazvuková vyšetření a jiná vyšetření pro lékařské účely, provádění operačních výkonů, poskytování intenzivní lékařské péče, provádění anestezií, rehabilitační služby, fyzioterapie, lékařské poradenství, ošetrovatelské služby, lékárenské služby, provoz krevní banky, provoz banky kostní dřeně, provozování sterilizačního centra, provozování klinické laboratoře (lékařské analýzy), hematologie, onkologie, radioterapie, transplantací a replantační centrum, zdravotní koupele (služby), odborné služby (expertízy) v oblasti farmacie, zdravotnictví a lékařství, obstaravatelská a zprostředkovatelská činnost v oblasti poskytování služeb uvedených výše v této třídě.

(591) Barevná

(730) AGEL a.s., Jungmannova 28/17, Praha 1, Nové Město, 11000, CZ

(210) **O-564818**

(220) 24.06.2020

(320) 24.06.2020

(511) 3, 5, 10, 35, 39, 40, 41, 42, 43, 44

(540)



(510) (3) antistatické přípravky pro použití v domácnosti, odmašťovací přípravky pro použití v domácnosti; (5) farmaceutické a veterinářské prostředky, hygienické výrobky pro léčebné účely, náplasti a obvazový materiál, dezinfekční přípravky, fungicidy, antibakteriální přípravky, dietní potraviny pro léčebné účely, dietetické nápoje pro léčebné účely, léčivé čaje, chemické přípravky pro lékařské, farmaceutické a veterinární účely, kultury mikroorganismů pro lékařské a veterinární účely, léčiva, sterilizační přípravky, vakcíny; (10) přístroje a nástroje chirurgické, ortopedické potřeby, materiál na sešívání ran, anesteziologické přístroje, kardiologické, diagnostické, zubařské a jiné lékařské přístroje a nástroje, speciální lůžka pro lékařské účely, nábytek speciální pro lékařské účely; (35) inzertní, reklamní a propagační činnost v oblasti zdravotní péče, prevence nemocí a zdravotní osvěty, pomoc při řízení obchodní činnosti, zejména v oblasti zdravotnictví, poradenská činnost v oblasti řízení provozu a restrukturalizace zdravotnických zařízení (podniková organizace a ekonomické poradenství), poradenství v oblasti řízení obchodní činnosti, poradenství v oblasti řízení a organizace podniku, organizování výstav a veletrhů k reklamním a obchodním účelům, organizování doprovodných programů a společenských akcí k reklamním a obchodním účelům, vypracování statistických přehledů, marketing, průzkum a analýzy trhů, distribuce zboží k reklamním účelům, rozmnožování dokumentů, obstaravatelská a zprostředkovatelská činnost v oblasti obchodu s výrobky uvedenými výše v třídách 5 a 10, poskytování obchodních nebo podnikatelských informací, online reklama v počítačové síti, online inzerce, zajištění a realizace reklamních kampaní, předváděcí činnost; (39) sanitní doprava, provozování rychlé záchranné služby (doprava); (40) činnost v oblasti nakládání s nebezpečnými odpady; (41) pořádání vzdělávacích nebo odbornou i laickou veřejnost v oblasti zdravotnictví, prevence nemocí a zdravotní osvěty, pořádání vzdělávacích a informačních kurzů pro zaměstnance zdravotnictví, sportovní a kulturní aktivity a jejich organizační podpora, pořádání kulturně společenských akcí, pořádání vědeckých a odborných seminářů, kongresů, sympozií a konferencí, obstaravatelská a zprostředkovatelská činnost v oblasti poskytování služeb uvedených výše v

zprostředkovatelská činnost v oblasti poskytování služeb uvedených výše v této třídě, poskytování informací v oblasti vzdělávání; (42) návrh a vývoj počítačového hardware a software pro potřeby zdravotnictví, vědecký výzkum pro lékařské účely, bakteriologický a biologický výzkum, chemické a biologické analýzy, vývoj a výzkum léčiv, zkoušení léčiv, výzkum a vývoj v oblasti přírodních a technických věd, odborné služby (expertízy) v oblasti molekulární biologie, biochemie, instrumentálních metod a soudní sérologie, odborné služby (expertízy) v oblasti genetiky, identifikací osob a genetické DNA analýzy hypervariabilních polymorfismů člověka, odborné služby (expertízy) v oblasti farmacie a toxikologie, obstaravatelská a zprostředkovatelská činnost v oblasti poskytování služeb uvedených výše v této třídě; (43) provoz kuchyně a jídelny (poskytování jídel a nápojů), zajišťování dočasných ubytovacích služeb, obstaravatelská a zprostředkovatelská činnost v oblasti poskytování služeb uvedených výše v této třídě; (44) lékařské služby, poskytování ambulanti a hospitalizační zdravotní péče ve všech oborech medicíny, RTG vyšetření, angiografická vyšetření, ultrazvuková vyšetření a jiná vyšetření pro lékařské účely, provádění operačních výkonů, poskytování intenzivní lékařské péče, provádění anestezií, rehabilitační služby, fyzioterapie, lékařské poradenství, ošetrovatelské služby, lékárenské služby, provoz krevní banky, provoz banky kostní dřeně, provozování sterilizačního centra, provozování klinické laboratoře (lékařské analýzy), hematologie, onkologie, radioterapie, transplantací a replantační centrum, zdravotní koupele (služby), odborné služby (expertízy) v oblasti farmacie, zdravotnictví a lékařství, obstaravatelská a zprostředkovatelská činnost v oblasti poskytování služeb uvedených výše v této třídě.

(591) Barevná

(730) AGEL a.s., Jungmannova 28/17, Praha 1, Nové Město, 11000, CZ

(210) **O-564841**

(220) 24.06.2020

(320) 24.06.2020

(511) 3, 5, 10, 35, 39, 40, 41, 42, 43, 44

(540)



(510) (3) antistatické přípravky pro použití v domácnosti, odmašťovací přípravky pro použití v domácnosti; (5) farmaceutické a veterinářské prostředky, hygienické výrobky pro léčebné účely, náplasti a obvazový materiál, dezinfekční přípravky, fungicidy, antibakteriální přípravky, dietní potraviny pro léčebné účely, dietetické nápoje pro léčebné účely, léčivé čaje, chemické přípravky pro lékařské, farmaceutické a veterinární účely, kultury mikroorganismů pro lékařské a veterinární účely, léčiva, sterilizační přípravky, vakcíny; (10) přístroje a nástroje chirurgické, ortopedické potřeby, materiál na sešívání ran, anesteziologické přístroje, kardiologické, diagnostické, zubařské a jiné lékařské přístroje a nástroje, speciální lůžka pro lékařské účely, nábytek speciální pro lékařské účely; (35) inzertní, reklamní a propagační činnost v oblasti zdravotní péče, prevence nemocí a zdravotní osvěty, pomoc při řízení obchodní činnosti, zejména v oblasti zdravotnictví, poradenská činnost v oblasti řízení provozu a restrukturalizace zdravotnických zařízení (podniková organizace a ekonomické poradenství), poradenství v oblasti řízení obchodní činnosti, poradenství v oblasti řízení a organizace podniku, organizování výstav a veletrhů k reklamním a obchodním účelům, organizování doprovodných programů a společenských akcí k reklamním a obchodním účelům, vypracování statistických přehledů, marketing, průzkum a analýzy trhů, distribuce zboží k reklamním účelům, rozmnožování dokumentů, obstaravatelská a zprostředkovatelská činnost v oblasti obchodu s výrobky uvedenými výše v třídách 5 a 10, poskytování obchodních nebo podnikatelských informací, online reklama v počítačové síti, online inzerce, zajištění a realizace reklamních kampaní, předváděcí činnost; (39) sanitní doprava, provozování rychlé záchranné služby (doprava); (40) činnost v oblasti nakládání s nebezpečnými odpady; (41) poskytování informací v oblasti vzdělávání, pořádání vzdělávacích akcí pro odbornou i laickou veřejnost v oblasti zdravotnictví, prevence nemocí a zdravotní osvěty, pořádání vzdělávacích a informačních kurzů pro zaměstnance zdravotnictví, sportovní a kulturní aktivity a jejich organizační podpora, pořádání kulturně společenských akcí, pořádání vědeckých a odborných seminářů, kongresů, sympozií a konferencí, obstaravatelská a zprostředkovatelská činnost v oblasti poskytování služeb uvedených výše v

této třídě; (42) návrh a vývoj počítačového hardware a software pro potřeby zdravotnictví, vědecký výzkum pro lékařské účely, bakteriologický a biologický výzkum, chemické a biologické analýzy, vývoj a výzkum léčiv, zkoušení léčiv, výzkum a vývoj v oblasti přírodních a technických věd, odborné služby (expertízy) v oblasti molekulární biologie, biochemie, instrumentálních metod a soudní sérologie, odborné služby (expertízy) v oblasti genetiky, identifikací osob a genetické DNA analýzy hypervariabilních polymorfismů člověka, odborné služby (expertízy) v oblasti farmacie a toxikologie, obstaravatelská a zprostředkovatelská činnost v oblasti poskytování služeb uvedených výše v této třídě; (43) provoz kuchyně a jídelny (poskytování jídel a nápojů), zajišťování dočasných ubytovacích služeb, obstaravatelská a zprostředkovatelská činnost v oblasti poskytování služeb uvedených výše v této třídě; (44) lékařské služby, poskytování ambulanci a hospitalizační zdravotní péče ve všech oborech medicíny, RTG vyšetření, angiografická vyšetření, ultrazvuková vyšetření a jiná vyšetření pro lékařské účely, provádění operačních výkonů, poskytování intenzivní lékařské péče, provádění anestezií, rehabilitační služby, fyzioterapie, lékařské poradenství, ošetrovatelské služby, lékárenské služby, provoz krevní banky, provoz banky kostní dřeně, provozování sterilizačního centra, provozování klinické laboratoře (lékařské analýzy), hematologie, onkologie, radioterapie, transplantační a replantační centrum, zdravotní koupele (služby), odborné služby (expertízy) v oblasti farmacie, zdravotnictví a lékařství, obstaravatelská a zprostředkovatelská činnost v oblasti poskytování služeb uvedených výše v této třídě.

(591) Barevná
(730) **AGEL a.s.**, Jungmannova 28/17, Praha 1, Nové Město, 11000, CZ

(210) **O-564873**

(220) 25.06.2020

(320) 25.06.2020

(511) 16, 40, 41

(540)

Nakladatelství Franze Kafky

(510) (16) papír a lepenka, tiskárenské výrobky, tiskoviny, tiskopisy, tisky, rytiny, grafické tisky, barevné tisky, litografické tisky, knihy, potřeby pro vazbu knih, obalové materiály na knihy, učebnice, fotografie, papírnické zboží a kancelářské potřeby, obaly, kryty a prostředky pro uložení papíru (papírnické zboží), výrobky z papíru, a to sešity, poznámkové bloky, formuláře a vzory; (40) tiskařské služby - tiskárny, tisk knih, časopisů, foto tisk, digitální tisk, litografický tisk, leptový tisk, 3D tisk, tisk vzorů; (41) organizování a provozování sportovních, kulturních, zábavních a vzdělávacích akcí, pořádání školení a seminářů, pořádání konferencí, kongresů a koncertů, pořádání výstav pro kulturní a vzdělávací účely, vydavatelství a nakladatelství.

(730) **ANSER AUREUS, a.s.**, Dlouhá 616/12, Praha 1, Staré Město, 11000, CZ

(740) Vladyka & Kubica, advokátní kancelář, Mgr. Robert Vladyka, advokát, Revoluční 655/1, Praha 1, Staré Město, 11000

(210) **O-564874**

(220) 25.06.2020

(320) 25.06.2020

(511) 16, 40, 41

(540)

Vydavatelství Franze Kafky

(510) (16) papír a lepenka, tiskárenské výrobky, tiskoviny, tiskopisy, tisky, rytiny, grafické tisky, barevné tisky, litografické tisky, knihy, potřeby pro vazbu knih, obalové materiály na knihy, učebnice, fotografie, papírnické zboží a kancelářské potřeby, obaly, kryty a prostředky pro uložení papíru (papírnické zboží), výrobky z papíru, a to sešity, poznámkové bloky, formuláře a vzory; (40) tiskařské služby - tiskárny, tisk knih, časopisů, foto tisk, digitální tisk, litografický tisk, leptový tisk, 3D tisk, tisk vzorů; (41) organizování a provozování sportovních, kulturních, zábavních a vzdělávacích akcí, pořádání školení a seminářů, pořádání konferencí, kongresů a koncertů, pořádání výstav pro kulturní a vzdělávací účely, vydavatelství a nakladatelství.

(730) **ANSER AUREUS, a.s.**, Dlouhá 616/12, Praha 1, Staré Město, 11000, CZ

(740) Vladyka & Kubica, advokátní kancelář, Mgr. Robert Vladyka, advokát, Revoluční 655/1, Praha 1, Staré Město, 11000

(210) **O-564980**

(220) 01.07.2020

(320) 01.07.2020

(511) 41

(540)

Divadlo Říše loutek

(510) (41) provozování loutkového divadla pro nejmenší diváky, výstavní činnost (výstavy pro kulturní a vzdělávací účely), vzdělávací činnost.

(730) **Divadlo Říše loutek, z.s.**, Žatecká 98/1, Praha 1, Staré Město, 11000, CZ

(210) **O-565053**

(220) 03.07.2020

(320) 03.07.2020

(511) 16, 28, 41

(540)

Pohádkový medvídek

(510) (16) papírnické zboží, tiskárenské výrobky, papír, lepenka, dárkové papírenské zboží, balicí materiály, sběratelská alba, sběratelské karty, tiskoviny, knihy a časopisy, komiksy, obrázkové karty, omalovánky, skládky, fotografie, plakáty, učební a vyučovací pomůcky s výjimkou přístrojů; (28) hračky, hry, výrobky určené ke hraní, plyšové hračky, plyšové medvídci, přenosné hry a hračky s integrovanými telekomunikačními funkcemi, vycpané hračky, svítící plyšová zvířátka (hračky), plyšová zvířátka se světélkem (hračky), mluvící plyšová zvířátka (hračky), hračky do dětských postýlek, hračky pro nejmenší děti, elektronické hračky, hračky na baterky, hračky pro rozvoj dětí, hračky zvířata, vzdělávací hry, hrací karty; (41) provozování dětského zábavního koutku, provozování dětského herního koutku, služby v oblasti zábavy pro děti, poskytování zábavních služeb pro děti, poskytování herních prostor pro děti, pořádání kulturních, zábavních a sportovních akcí, služby v oblasti výchovy a vzdělávání, zábava prostřednictvím webových stránek.

(591) Barevná

(730) **EPEE Czech s.r.o.**, Hráského 2231/25, Praha 4, Chodov, 14800, CZ

(210) **O-565082**

(220) 06.07.2020

(320) 06.07.2020

(511) 16, 34, 35

(540)



(510) (16) tiskoviny, časopisy, periodika, knihy, pohlednice, psací potřeby, papírnické zboží a učební pomůcky; (34) tabákové výrobky, cigarety, doutníky, elektronické cigarety, doplňky a potřeby pro kuřáky; (35) maloobchod a velkoobchod s výrobky uvedenými výše ve třídách 16 a 34, management a obchodní poradenství v rámci franchisingu, reklamní a marketingové služby.

(591) Barevná

(730) **TOBACCO RETAIL CZ s.r.o.**, Korunní 2569/108, Praha 10, Vinohrady, 10100, CZ

(210) **O-565129**

(220) 07.07.2020

(320) 07.07.2020

(511) 3, 5

(540)

vibastop

(510) (3) kosmetické přípravky, parfumerie, přípravky pro osobní hygienu, mýdla a gely, mýdla neléčivá tekutá mýdla, karbolová mýdla, parfémovaná mýdla, antiperspirační mýdla, toaletní mýdla, suchá mýdla, kostky mýdla, granulovaná mýdla, krémová mýdla, kosmetická mýdla, obličejová mýdla, mýdla lufa, koupelová mýdla, deodoranční mýdla, dezodorizační mýdla, mýdla na čištění a mytí, tekutá mýdla na praní, mýdla pro zjasňování textilu, mýdla na praní, prací prostředky, čisticí prostředky a vonné přípravky; (5) léčebná a dezinfekční mýdla a čisticí přípravky, zubní přípravky a výrobky a léčebné zubní pasty, antibakteriální mýdla, mýdla s léčivými přísadami a účinky.

(730) **Fridrich Radič**, Dygrýnova 829/5, Praha 9, Černý Most, 19800, CZ

(210) **O-565212**

(220) 16.03.2015

(320) 16.02.2015

(511) 9, 41, 42, 45

(540)

PERISCOPE

(510) (9) stahovatelný software a mobilní aplikace pro vytváření sociálních sítí, stahovatelný software v podobě mobilní aplikace pro umožnění nahrávání, tvorbu, postování, editování, předvádění, zobrazování, blogování, sdílení, streamování a přenos elektronických médií, videa, zpráv v reálném čase, zábavního obsahu nebo informací přes Internet a jiné komunikační sítě, stahovatelný software pro umožnění nahrávání, tvorbu, postování, editování, předvádění, zobrazování, blogování, sdílení, streamování a přenos elektronických médií, videa, zpráv v reálném čase, zábavního obsahu nebo informací přes Internet a jiné komunikační sítě; (41) poskytování on-line zábavy a zpravodajských informací v reálném čase, reportážské služby, zábavní služby, jmenovitě poskytování streamování audio a audiovizuálních programů zaměřených na zábavu a zpravodajský obsah v reálném čase dodávaný pomocí Internetu a jiných komunikačních sítí; (42) poskytování webové stránky zaměřené na software bez možnosti stažení pro umožnění záznamu, přenosu, předvádění, zobrazování, blogování, sdílení, streamování a přenosu elektronických médií, videa, zpráv v reálném čase a zábavního obsahu a jiných informací, poskytování dočasného použití on-line softwaru bez možnosti stažení pro umožnění nahrávání, tvorby, postování, editování, předvádění, zobrazování, blogování, sdílení, streamování a přenosu elektronických médií, videa, zpráv v reálném čase, zábavního obsahu nebo informací, poskytování webové hostingové platformy zaměřené na dočasné použití softwaru bez možnosti stažení umožňující uživatelům nahrát, postovat, zobrazit, streamovat a sdílet videa a digitální obsah, tvorba on-line komunity pro registrované uživatele, aby se mohli zapojovat do vytváření sociálních sítí, poskytovatel aplikačních služeb zaměřený na software aplikačních programových rozhraní (API) pro integraci video obsahu do webových stránek, aplikací a softwaru třetích stran; (45) on-line služby pro vytváření sociálních sítí, poskytování platformy pro vytváření sociálních sítí na Internetu a jiných komunikačních sítí pro zábavní účely.

(730) **Twitter, Inc.**, 1355 Market Street, Suite 900, San Francisco, 94103, CA, US

(740) Vsetečka Zelený Švorčík a partneři, advokátní a patentová kancelář, JUDr. Michal Havlík, advokát, Hálkova 1406/2, Praha 2, Nové Město, 12000

(210) **O-565228**

(220) 13.07.2020

(320) 13.07.2020

(511) 9, 14, 16, 18, 21, 24, 25, 28, 30, 32, 33, 35, 36, 38, 39, 41, 42, 43

(540)



MILOVICE

(510) (9) přístroje fotografické, kinematografické, audiovizuální, přístroje pro záznam, převod reprodukci zvuku nebo obrazu, magnetické nosiče audio a audiovizuálních záznamů, informace a záznamy v elektronické podobě, multimediální noviny a časopisy, multimediální, zejména elektronická periodika, multimediální elektronické informační katalogy, filmy, videa, reportáže, strojně čitelné nosiče informací a informace na nich (textové, grafické i zvukové), informace šířené elektronickou cestou, software, interaktivní a grafické programy, neperiodické produkty v elektronické podobě, exponovaný filmový materiál; (14) vzácné kovy a jejich slitiny, klenotnické a bižuterní zboží, spadající do této třídy; (16) papír, lepenka, tiskárenské výrobky, tiskoviny, příručky, informační poutače z papíru a plastu, časopisy, měsíčníky, knihy, fotografie, kalendáře, katalogy, prospekty, plakáty, pohlednice, diáře, poznámkové bloky, zápisníky, lepopela, mapy, samolepky a vlajky, vstupenky, reklamní panely, vše v rámci této třídy, kancelářské náčiní a potřeby (s výjimkou nábytku), zařízení, přístroje a nástroje pro použití v kanceláři v rozsahu této třídy pro úpravu a opracování spisů, dokladů a dokumentů, papírový odpad, sáčky jako obaly (z papíru nebo z umělých hmot), fólie na balení z umělých hmot, drobné propagační předměty zařazené do této třídy, obálky, obaly spadající do této třídy, obaly na spisy, papírové nebo kancelářské desky, desky na dokumenty, dopisní papír, držáky na psací potřeby, pouzdra na psací potřeby, etikety kromě textilních, samolepky, papírové vlajky, papír balící, papírové ubrusy, psací potřeby, psací podložky, psací soupravy, lepidla pro papírenství nebo domácnost, materiál pro umělce, štetce, psací stroje, kancelářské pořadače, učební a školní potřeby a pomůcky s výjimkou přístrojů, plastické obaly, které nejsou zařazeny do jiných tříd; (18) zavazadla a tašky, deštníky; (21) upomínkové a propagační předměty ze skla a porcelánu zařazené do této třídy, umělecké předměty, nádoby z papíru a plastů včetně nádob na jedno použití pro domácnost; (24) předměty z textilu v rámci této třídy, jako stolní pokrývky, ručníky, osušky, ubrusy, utěrky, vlajky; prapory, praporky, vlaječky, interiérové textilie, záclony, dekorativní tkaniny; (25) oděvy dámské, pánské a dětské, konfekční i nekonfekční, sportovní a pracovní soupravy, oděvní doplňky, pokrývky hlavy, rukavice; (28) hry, hračky a výrobky určené ke hraní, vánoční ozdoby; (30) potraviny rostlinného původu, připravené pro konzumaci nebo konzervování, pekařské a cukrářské výrobky, výrobky zdravé a racionální výživy rostlinného původu, káva, kávové náhražky a přísady, čaj, kakao a kakaové přípravky a výrobky, čokoláda, dehydratovaná hotová jídla a směsi k přípravě hotových jídel, zmrzlina, cukr, med, koření; (32) nealkoholické nápoje, zejména limonády, minerální a sycené vody, přírodní nebo umělé, ovocné a zeleninové šťávy a nápoje, sirupy a jiné přípravky k přípravě nápojů, zejména na výrobu sodovky a stolové vody, energetické nápoje, pivo, lehká piva a ležáky, nealkoholická vína; (33) alkoholové nápoje, zejména vína, lihoviny, likéry, medovina; (35) služby propagace, reklamy a inzerce, plakátování, rozmnožování propagačního materiálu, předvádění zboží, zprostředkování interaktivního obchodu pomocí komunikačních a sociálních sítí (internet), administrativní práce, marketing, pronájem reklamních materiálů a ploch, zprostředkování reklamní činnosti, styky s veřejností, služby v oblasti získávání obchodních kontrakčních partnerů, organizování komerčních a reklamních výstav, vytváření obchodních a obchodně-informačních sítí, shromažďování různého zboží pro třetí osoby (kromě jejich přepravy), v rozsahu zbožíových tříd 1 až 34, za účelem umožnění spotřebitelům, aby si tyto výrobky mohli pohodlně prohlížet a nakupovat, reklama (propagace) včetně reklamy mediální a velkoplošné, soustředování a poskytování informací komerčního charakteru, fotokopírování, vyhledávání dat v počítačových souborech (pro třetí osoby),

asistenční služby, šíření reklamních materiálů, vydávání reklamních textů, zpracování textu, online reklama v počítačové síti; (36) služby v oblasti nemovitostí, správa nemovitostí, bytových i nebytových prostor, jejich pronájem, nákup a prodej včetně zprostředkovatelských činností v této oblasti, obstaravatelská a zprostředkovatelská činnost v oblasti investic, zprostředkování finančních a peněžních služeb, zejména organizování veřejných sbírek při zajišťování finančních prostředků na humanitární a dobročinné účely, na finanční podporu projektů v oblasti kultury, vzdělávání, vědy, veřejných a sociálních záležitostí, zdravotní péče, charity, komunálních aktivit, sportu a ekologie, investiční služby; (38) služby v oblasti komunikace, zprostředkování komunikace ústní a/nebo vizuální, přenos videí, zpráv, dat a informací prostřednictvím elektronických prostředků, informační servis, šíření a poskytování zpráv a obrazových informací, interaktivních, grafických a multimediálních sdělení prostřednictvím sociálních sítí a internetu; (39) služby cestovního ruchu, turistické rezervace, dopravní služby, rezervace jízdenek, služby průvodců v cestovním ruchu, organizování cest, okružních výletů, prohlídek a zájezdů, organizování exkurzí, doprovázení turistů, turistické prohlídky, doplňování prodejních automatů, agenturní činnost v oblasti turistiky a cestovního ruchu; (41) činnosti výchovného, společenského a kulturního charakteru, pořádání divadelních představení, organizování koncertů, vydavatelská a nakladatelská činnost, vydávání novin, časopisů, knih, periodických a neperiodických publikací, fotografií, pohlednic, plakátů, formulářů a letáků, informace o možnostech rekreace, o možnostech zábavy, o výchově a vzdělávání, organizování a vedení školení, seminářů, konferencí, sympozií, kolokvií a kongresů, pořádání korespondenčních kurzů, organizování a zajišťování soutěží, kulturních a sportovních akcí, spadajících do této třídy, organizování velkých lidových shromáždění k významným výročím, plánování a organizování večírků a různých setkání, vše v rámci této třídy, pořádání soutěží krásy, reportérské služby, tvorba a režie televizních a rozhlasových pořadů, režie a produkce filmů, zprostředkovatelská činnost v oblasti kultury, vzdělání, sportu a zábavy, zveřejňování textů kromě reklamních, prodej a předprodej vstupenek, provozování a pronájem hřišť, stadiónů a sportovních zařízení, informační služby o sportovních, kulturních a vzdělávacích akcích, organizování vzdělávacích a zábavních akcí, zprostředkovatelská činnost v oblasti výchovy, vzdělávání, kultury, zábavy a sportu, organizování a pořádání kulturních, výchovných, vzdělávacích, zábavních a sportovních akcí, organizování a pořádání festivalů, zprostředkování a organizování divadelních a hudebních a filmových představení, pořadů a soutěží, služby v oblasti estrády, kinosály (provozování), organizování, zprostředkování a pořádání kulturních a vzdělávacích výstav, soutěží a kulturních a společenských akcí, služby pro oddech a rekreaci jako jsou příměstské tábory, výroba rozhlasových a televizních programů, výroba zvukových a audiovizuálních děl, provozování škol včetně uměleckých, mateřských škol, provozování dětských jeslí, provozování knihoven, provozování muzeí, agenturní činnost v oblasti kultury; (42) tvorba informačních databází, elektronických periodik, provozování internetových stránek; (43) služby v oblasti stravování, hotely, restaurace, bary, kavárny, zásobování, závodní stravování, restaurační a hostinské služby, služby samoobslužného stravování, služby rychlého občerstvení jako je pouliční občerstvení a stánkové občerstvení při společenských akcích, cateringové služby, rezervace ubytování, zajištění občerstvení při společenských akcích, služby spojené s dočasným ubytováním a stravováním včetně provozování kempů a tábořišť, rezervace a zprostředkování dočasného ubytování a stravování, provozování ubytovacích a stravovacích služeb v dětských jeslích a mateřských školách, domovech důchodců a penzionech pro důchodce.

(591) Barevná

(730) **Město Milovice**, Nám. 30. června 508, Milovice, Mladá, 28924, CZ

(210) **O-565231**

(220) 13.07.2020

(320) 13.07.2020

(511) 16, 40, 41

(540)



(510) (16) tiskoviny, tištěné publikace, tiskárenské výrobky, knihy, komiksy (knihy), brožury, grafické tisky, kroužkové zápisníky, zápisníky, bloky (kancelářské potřeby), bloky na kreslení, kroužkové bloky, periodika, plakáty, pohlednice, záložky do knih, tištěné publikace, učební materiály z papíru, zpravodaje, deníky, tiskárenské potřeby a potřeby pro vázání knih, tiskařské typy, štočky; (40) vazba knih, tisk, tisk fotografií, úprava papíru; (41) vydávání knih, fotografování, klubové služby (zábava nebo vzdělávání), knihovnické služby (půjčovny knih), online vydávání elektronických knih a časopisů, pořádání soutěží (vzdělávacích nebo zábavných).

(591) Barevná

(730) **Tam a zpět, s.r.o.**, Řípská 1181/18a, Brno, Slatina, 62700, CZ

(740) Macek and Partners, Mgr. Jiří Macek, Sázkavská 751/16, Praha 2, Vinohrady, 12000

(210) **O-565268**

(220) 14.07.2020

(320) 14.07.2020

(511) 25, 42

(540)



(510) (25) pletené oděvní výrobky, tkané oblečení, dětské oblečení, večerní oblečení, plážové oblečení, neformální oblečení, sportovní oblečení, oblečení pro volný čas, mateřské oblečení, oblečení pro miminka, oděvy, svetry (oděvy), dámské oděvy, oděvy pro dívky, pánské oděvy, pánská konfekce; (42) služby v oblasti textilního designu, umělecký design, design nových výrobků, komerční umělecký design, návrhy (design) pro maloobchod, služby v oblasti designu výrobků, módní návrhářství, oděvní návrhářství, služby oděvního návrhářství, navrhování módních doplňků.

(730) **Hlavatá Klára Bc.**, Srbská 2437/66, Brno, Královo Pole, 61200, CZ

(210) **O-565312**

(220) 16.07.2020

(320) 16.07.2020

(511) 5

(540)

Pillsulin

(510) (5) léčiva a potravinové doplňky.

(730) **Šiškův mlýn, a.s.**, Antala Staška 1859/34, Praha 4, Krč, 14000, CZ

(740) Traplová Hadr Kubát, advokátní a patentová kancelář, Mgr. Jana Šuranová Traplová, advokátka, Přístavní 531/24, Praha 7, Holešovice, 17000

(210) **O-565324**

(220) 16.07.2020

(320) 16.07.2020

(511) 6, 7, 8, 12, 13, 35, 37, 39, 40, 42

(540)

KOVOTECH

(510) (6) kovové železářské zboží, bezpečnostní příruční pokladny, bezpečnostní schránky (kovové i nekovové), botičky na kola (k zabránění odjezdu vozidla), drobné kovové železářské zboží, kotevní desky, kovová bednění betonu, kovová kování pro stavebnictví, kovová potrubí pro ventilační a vzduchotechnická zařízení, kovová schodiště, kovová síla, kovová sloupková zábradlí, kovová vrata, kovové bedny, kovové betonářské výztuže, kovové boxy na nářadí, prázdné, kovové dveřní rámy, kovové klece pro divoká zvířata, kovové altánky (konstrukce), kovové konstrukce, kovové konzoly pro stavebnictví, kovové kostry budov pro stavebnictví, kovové koše, kovové kozlíky do krbů, kovové křbové rošty, kovové manipulační palety, kovové montované domy (stavebnice), kovové nádoby na skladování a přepravu, kovové nádrže, kovové nákladové palety, kovové násypky, ne mechanické, kovové nátrubky, kovové nosníky, kovové odpalovací rampy raket, kovové ohrady pro chov prasat, kovové pamětní desky, kovové ploty, kovové podpěry, kovové podstavce na study, kovové pomníky, kovové překlady, kovové přepravní palety, kovové přístřešky nad vchodem (konstrukce), kovové rampy pro použití s vozidly, kovové rámy skleníků, kovové reklamní sloupky, kovové rošty (pororošty), kovové schodišťové stupně, kovové schůdky (stoličky), kovové schůdky (žebříky), kovové sloupky, kovové sloupky pro stavebnictví, kovové stáje, kovové stavební konstrukce, kovové stavební materiály, kovové stožary, kovové stupně schodišť, kovové tlakové nádoby, kovové truhly, kovové úložné bedny nebo krabice, kovové větrné korouhve, kovové větrné ukazatele směru větru, kovové voliéry (konstrukce), kovové vývěsní štíty, kovové výztuže pro stavebnictví, kovové závory, kovové žebříky, mačky (stoupací železa), ocelové stavební konstrukce, ocelové stožary, ocelové úhelníky, pastí na divoká zvířata, prefabrikované kovové plošiny, vlnkové stožary, kovové tlakové nádoby, kovové tlakové trubky, kovové železářské zboží; (7) zařízení a stroje pro zemní práce a stavebnictví, stroje a obráběcí stroje na zpracování materiálů a pro výrobu, stroje a zařízení pro řezání, vrtání, broušení, ostření a úpravu povrchů, svařovací a pájecí stroje a zařízení, obráběcí stroje na dělení, stroje na dělení materiálu – CNC plazma, tryskové obráběcí stroje, brány, břity, čepele, dělicí stroje, děrovací stroje, drtící stroje, držáky motorů, jiných než pro pozemní vozidla, formátovací stroje, hřídelové spojky (stroje), jeřáby (zdvihová a zvedací zařízení), kapoty (součásti strojů), lisovací stroje, lisy na krmivo, míchací stroje, mobilní jeřáby, mostové jeřáby, násypné zásobníky (s mechanickým vyprazdňováním), pily (stroje), pistole (nástroje využívající výbušniny), pivovarnické stroje, pluhy, pluhy na odstraňování travních drnů, podstavce pro stroje, postřikovače (stroje), prosévací stroje, prosévací zařízení, radlice, rýhovače (pluhy), rypadla, řezací stroje, řezačky (stroje), secí stroje, sekačky na trávu (stroje), setrvačnické stroje, sklízecí stroje, sloupové otočné jeřáby, slupovačky travních drnů, sněžné pluhy, spojky jiné než pro pozemní vozidla, spojovací tyče do strojů a motorů, statory (části strojů), stoly pro stroje, stroje pro zemní práce, strojové soukolí, výfukové svody pro motory, výfuky pro motory, vyorávače (stroje), závěsná zařízení (části strojů), zdvihací zařízení, zemědělské stroje, zvedáky (stroje); (8) ruční nářadí a nástroje pro zpracování materiálů a pro výrobu, opravy a údržbu, beranidla (ruční nářadí), bodné a sečné zbraně, držáky na pily, dýky, křbové náčiní, lovecké nože, mačety, meče, nástroje na řezání trubek, nože, nožičské výrobky, pistole (ruční nářadí), porcovací nože, ruční zvedáky, rukojeti na nože, sekery, sekýrky, šavle, úhelníky (ruční nástroje); (12) části a příslušenství dopravních prostředků obsažené v této třídě, ochranné rámy do aut, automobilové kapoty, automobilové karoserie, automobilové podvozky, automobily, čepy náprav, elektrická vozidla, elektrické motory pro pozemní vozidla, jeřáby na spouštění člunů, kabinové lanové dráhy, kabiny pro lanová dopravní zařízení, kapoty pro vozidla, karoserie pro vozidla, klecové vozíky, lyžařské vleky, manipulační vozíky, nápravy vozidel, nárazníky pro automobily, nárazníky pro vozidla, nosiče zavazadel pro vozidla, obrněná vozidla, osobní automobily, ozubení, ozubené převody, ozubená soukolí pro pozemní vozidla, podvozky pro vozidla, podvozky vozidel, převodové hřídele pro pozemní vozidla, převodové skříně pro pozemní vozidla, převodovky pro pozemní vozidla, ráfky pro kola vozidel, sedačkové lanovky, sklápěcí korby pro nákladní vozidla, sportovní automobily, stupačky vozidel, vojenská transportní vozidla, vozidla pro pohyb po zemi, ve vzduchu, po vodě nebo po železnici, vozíky, vyklápěcí vozíky, výklopné vozíky, závodní automobily; (13) balistické zbraně, hlavně pušek, hlavně střelných zbraní, krátké osobní zbraně (střelné zbraně), kulometry, lovecké zbraně, minomety, motorizované zbraně, palebné plošiny, pažby, pistole (zbraně), pušky, sportovní zbraně, střelné

zbraně, vzduchové pistole (zbraně); (35) obchodní konzultační a poradenské služby pro výrobky ve třídě 6, 7, 8, 12, 13, provozování e-shopu s výše uvedenými výrobky ve třídě 6, 7, 8, 12, 13, zprostředkování dovozu a vývozu; (37) stavba průmyslových hal a budov, zámečnictví, antikorozní úprava, autoservis (doplňování paliva a údržba), hydraulické štěpení, instalace, údržba a opravy strojů, lakování, obnova ojetých nebo částečně zničených motorů, obnova opotřebovaných nebo částečně zničených strojů, opravy nepojízdných vozidel, ošetřování vozidel antikorozním nátěrem, pronájem stavebních strojů a zařízení, stavební dozor, stavební informace poskytování stavebních informací, stavební poradenství, údržba a oprava motorových vozidel, údržba vozidel, výstavba a opravy skladů, výstavba továren; (39) automobilová doprava, doprava, nakládka a vykládka, nákladní kamionová doprava, odtahové služby při poruše vozidla, osobní doprava, parkování automobilů, plnění lahví, přeprava obměnými vozy, pronájem automobilů, pronájem garáží, pronájem parkovacích míst, pronájem skladovacích nádob, pronájem skladů, pronájem vozidel, pronájem závodních automobilů, provoz skladů; (40) zpracování (obrábění) kovů, pískování, pokovování, poskytování informací týkajících se úpravy a zpracování materiálů, rýsování laserem, rytí, řezání materiálů, svařování, úprava a zpracování kovů, povrchové úpravy, kovářství, leštění broušením, vakuové laminátování; (42) architektonické služby, grafický design propagačních materiálů, inženýrské služby, poradenství v oblasti architektury, projektování ve výstavbě, provádění studií technických projektů, průmyslový design, převod dat nebo dokumentů z fyzických nosičů na elektronická média, řízení jakosti, technologické poradenství, technologický výzkum, testování materiálů, umělecký design, vědecký výzkum, výzkum a vývoj nových výrobků pro jiné osoby, výzkum v oblasti stavebnictví, výzkum ve strojírenství, zpracování výrobní a technologické dokumentace pro výrobky ve třídě 6, 7, 8, 12, 13, konstrukční činnost.

(730) **GAP Express s.r.o.**, Holečkova 789/49, Praha 5, Smíchov, 15000, CZ

(740) Ing. Yveta Winklerová, Ryšánkova 1276/3, Brno, Černá Pole, 61300

(210) **O-565325**

(220) 16.07.2020

(320) 16.07.2020

(511) 9, 42

(540)



(510) (9) měřicí zařízení, software; (42) měřicí služby.

(730) **Záruba Ondřej Ing.**, Opuková 686/58, Praha 6, Řepy, 16300, CZ(210) **O-565326**

(220) 16.07.2020

(320) 16.07.2020

(511) 29, 30, 39

(540)

Pizza Natura

(510) (29) maso, ryby, drůbež a zvěřina, masové výtahy, konzervované, mražené, sušené a vařené ovoce a zelenina, želé, džemy, kompoty, vejce, mléko a mléčné výrobky, jedlé oleje a tuky; (30) káva, čaj, kakao a náhražky kávy, rýže, tapioka a ságo, mouka a přípravky vyrobené z obilnin, chléb, zákusky a cukrovinky, produkty určené ke konzumaci v mraženém stavu, cukr, med, melasa, droždí, kypřicí prášek do pečiva, sůl, hořčice, ocet, omáčky (ochucovadla), koření, led; (39) doprava, balení a skladování zboží, organizování cest.

(730) **Food Natura s.r.o.**, Kaprova 42/14, Praha 1, Staré Město, 11000, CZ

(210) **O-565328**
(220) 17.07.2020
(320) 17.07.2020
(511) 41
(540)



(510) (41) provozování heren, provozování kasin, hazardní hry, služby spojené s hazardem, provozování loterií, organizování soutěží, pořádání soutěží, provádění her on-line z počítačové sítě.

(591) Barevná
(730) **SPORT GAMES WIN a.s.**, Náhorní 102, Zdíby, 25066, CZ
(740) PhDr. Karel Smetana, Staroměstské náměstí 608/10, Praha 1, Staré Město, 11000

(210) **O-565346**
(220) 17.07.2020
(320) 17.07.2020
(511) 36, 37, 42, 44
(540)



(510) (36) finanční správa stavebních projektů, financování stavebních projektů, poradenské služby zaměřené na financování stavebních prací a projektů infrastruktury, příprava finančních zpráv týkajících se financování stavebních projektů, příprava finančních zpráv týkajících se stavebních projektů, oceňování vztahující se k návrhům budov, oceňování v oblasti nemovitostí, oceňování staveb, správa nemovitostí, oceňovací služby, finanční a realitní oceňování, finanční zprostředkování, zprostředkování v oblasti nemovitostí; (37) stavební činnost, realizace a výstavba rodinných domů, realizace a výstavba dřevostaveb, zprostředkování služeb souvisejících s přípravou, koordinací a kolaudací stavby, práce a služby zednické, pokrývačské, klempířské, izolační, lakýrnické, malířské, elektroinstalatérské, vodoinstalatérské a topenářské, developerské služby (stavebnictví), dozor nad výstavbou pro stavební projekty, dohled nad stavebními pracemi, konzultace týkající se stavebnictví a stavitelství, konzultace v oblasti stavebního dozoru, řízení stavebních projektů přímo na stavbě, služby řízení stavebních projektů, služby v oblasti stavebního managementu, stavební dohled a dozor; (42) architektonické služby a služby urbanistického plánování, architektonický design, architektonický výzkum, konzultace v oboru architektury, konzultační služby vztahující se k architektuře, návrhářské služby v oblasti architektury, poradenské služby vztahující se k architektonickému plánování, poradenství v oblasti architektury a projektování, příprava architektonických plánů, příprava projektů, profesionální služby vztahující se k architektonickému návrhu, řízení architektonických projektů, služby interiérové architektury, výzkum v oblasti architektury, návrhářské služby v oblasti stavebnictví, plánování stavebních projektů, příprava zpráv vztahujících se k technickým projektovým studiím pro stavební projekty, služby v oblasti stavebního designu, služby v oblasti stavebního plánování, energetické audity, studie technické proveditelnosti, technické projektové studie, vedení studie technických projektů, technologické studie, zajišťování technických průzkumů, topografický průzkum, průzkumy životního prostředí, hydrografický průzkum, geologický průzkum, geodetické a průzkumné služby, archeologický průzkum, návrh studií proveditelnosti, rozpočtování staveb, technické projektové plánování, plánování a projektování obytných čtvrtí, návrh a prostorové plánování interiéru, stavební projektování, služby

projektantů, projektování ve výstavbě, příprava zpráv z oblasti projektování nemovitostí, příprava projektových posudků, energetická certifikace budov, testování, analýza a hodnocení služeb jiných subjektů pro účely certifikace, domovní inspekce (dohled), technický dozor a inspekce; (44) zahradnické služby a služby zahradní architektury, služby v oblasti krajinářské architektury, návrhy zahrad, zahradní design.

(591) Barevná
(730) **HP DOMY s.r.o.**, Tovární 1118/43, Olomouc, Hodolany, 77900, CZ
(740) Chytilová & spol., patentová kancelář, s.r.o., Nad spádem 641/20, Praha 4, Podolí, 14700

(210) **O-565372**
(220) 20.07.2020
(320) 20.07.2020
(511) 28, 35, 41
(540)



(510) (28) hračky, hry a žertovné předměty, přístroje a zařízení pro zábavní parky a hřiště, zařízení pro hraní her, sportovní potřeby, výrobky pro zábavu, zábavní a herní zařízení včetně jejich ovladačů, zábavní předměty pro žertíky a večírky, potřeby pro hry, atrakce do zábavních parků, bazény ke hře, hrací domečky pro děti, nafukovací hry do bazénů, hračky pro děti, konstrukce na hraní pro děti, interiérová zařízení na hraní pro děti, nafukovací hračky na skákání pro děti, elektronická vzdělávací herní zařízení pro děti, skluzavky a konstrukce na lezení na hraní pro děti, sportovní nářadí pro dětské sportovní aktivity; (35) reklamní, marketingové a propagační služby, event marketing pro dětské sportovní nebo zábavní aktivity, obchodní řízení míst pro konání zábavních akcí, propagace sportovních soutěží a akcí, obchodní management sportovních zařízení, obchodní řízení míst pro konání sportovních, kulturních nebo zábavních akcí; (41) služby v oblasti zábavy pro děti, zábavní parky, herny pro děti, dětské zábavní zařízení, pořádání dětských zábavních aktivit a akcí, pořádání dětských sportovních aktivit a akcí, poskytování zábavních služeb pro děti, poskytování herních prostor a zařízení pro děti, filmové projekce, hudební produkce, karaoke, vzdělávací a zábavní služby pro děti, plánování večírků, pořádání a uvádění koncertů, pořádání a vedení workshopů, pořádání sportovních soutěží, pořádání a organizace kulturních, zábavních a sportovních akcí, poskytování informací v oblasti vzdělání, poskytování informací v oblasti zábavy, poskytování informací v oblasti rekreačních aktivit, provozování rekreačních zařízení, provozování sportovních zařízení, předprodej vstupenek, půjčování sportovního vybavení, vzdělávací služby, zábava, zábavní parky, služby zábavního parku, zábavní služby poskytované hotely, provozování zábavních prostor v hotelech, provozování sportovních zařízení, provozování kinosálů, služby sportovních areálů, zábavní, sportovní a kulturní aktivity, poskytování prostor pro sportovní rekreaci, poskytování prostor pro sportovní akce, rezervace vstupenek na vzdělávací, zábavní a sportovní aktivity a akce a související rezervační služby, organizace zábavních aktivit, provozování aquaparků, zábava ve formě aquaparků a zábavních parků, pronájem zařízení a vybavení ke vzdělávání, zábavě, sportu a kultuře, rekreační služby zaměřené na turistiku, provoz sportovních a tělovýchovných zařízení, provoz kulturně-výchovných a společenských zařízení, zábava ve formě laserových show.

(730) **CENTRUM BABYLON, a.s.**, Nitranská 415/1, Liberec, Liberec III-Jeráb, 46007, CZ
(740) **VOLF a partneři s.r.o.**, advokátní kancelář, Mgr. Karel Volf, advokát, Jindřicha Plachty 3163/28, Praha 5, Smíchov, 15000

(210) **O-565373**
(220) 20.07.2020
(320) 20.07.2020
(511) 28, 35, 41
(540)



(510) (28) hračky, hry a žertovné předměty, přístroje a zařízení pro zábavní parky a hřiště, zařízení pro hraní her, sportovní potřeby, výrobky pro zábavu, zábavní a herní zařízení včetně jejich ovladačů, zábavné předměty pro žertíky a večírky, potřeby pro hry, atrakce do zábavních parků, bazény ke hře, hrací domečky pro děti, nafukovací hry do bazénů, hračky pro děti, konstrukce na hraní pro děti, interiérová zařízení na hraní pro děti, nafukovací hračky na skákání pro děti, elektronická vzdělávací herní zařízení pro děti, skluzavky a konstrukce na lezení na hraní pro děti, sportovní nářadí pro dětské sportovní aktivity; (35) reklamní, marketingové a propagační služby, event marketing pro dětské sportovní nebo zábavní aktivity, obchodní řízení míst pro konání zábavních akcí, propagace sportovních soutěží a akcí, obchodní management sportovních zařízení, obchodní řízení míst pro konání sportovních, kulturních nebo zábavních akcí; (41) služby v oblasti zábavy pro děti, zábavní parky, herny pro děti, dětské zábavní zařízení, pořádání dětských zábavních aktivit a akcí, pořádání dětských sportovních aktivit a akcí, poskytování zábavních služeb pro děti, poskytování herních prostor a zařízení pro děti, filmové projekce, hudební produkce, karaoke, vzdělávací a zábavní služby pro děti, plánování večírků, pořádání a uvádění koncertů, pořádání a vedení workshopů, pořádání sportovních soutěží, pořádání a organizace kulturních, zábavních a sportovních akcí, poskytování informací v oblasti vzdělání, poskytování informací v oblasti zábavy, poskytování informací v oblasti rekreačních aktivit, provozování rekreačních zařízení, provozování sportovních zařízení, předprodej vstupenek, půjčování sportovního vybavení, vzdělávací služby, zábava, zábavní parky, služby zábavního parku, zábavní služby poskytované hotely, provozování zábavních prostor v hotelích, provozování sportovních zařízení, provozování kinosálů, služby sportovních areálů, zábavní, sportovní a kulturní aktivity, poskytování prostor pro sportovní rekreaci, poskytování prostor pro sportovní akce, rezervace vstupenek na vzdělávací, zábavní a sportovní aktivity a akce a související rezervační služby, organizace zábavních aktivit, provozování aquaparků, zábava ve formě aquaparků a zábavních parků, pronájem zařízení a vybavení ke vzdělávání, zábavě, sportu a kultuře, rekreační služby zaměřené na turistiku, provoz sportovních a tělovýchovných zařízení, provoz kulturně-výchovných a společenských zařízení, zábava ve formě laserových show.

(591) Barevná
(730) **CENTRUM BABYLON, a.s.**, Nitranská 415/1, Liberec, Liberec III-Jeřáb, 46007, CZ
(740) **VOLF a partneři s.r.o.**, advokátní kancelář, Mgr. Karel Volf, advokát, Jindřicha Plachty 3163/28, Praha 5, Smíchov, 15000

(210) **O-565463**
(220) 22.07.2020
(320) 22.07.2020
(511) 35, 44
(540)

Denně šálek zdraví

(510) (35) maloobchodní prodej bylinných směsí, odvarů, čajů, tinktur a dalších doplňků pro léčbu tradiční čínskou medicínou, obchodní služby a informace pro spotřebitele; (44) odborné poradenství se zaměřením na zdraví, poradenství v oblasti veřejného zdraví.
(730) **Ebenová Štefánia MUDr., Ph.D.**, K Dubčiči 260/4, Praha 9, Koloděje, 19016, CZ

(210) **O-565465**
(220) 22.07.2020
(320) 22.07.2020
(511) 12
(540)

PARDUS

(510) (12) kola, horská kola, jízdní kola, silniční kola, kola pro jízdní kola, terénní jízdní kola, cestovní jízdní kola, tandemová jízdní kola, závodní jízdní kola, kola (dopravní prostředky), skládací jízdní kola, elektrická jízdní kola, sportovní jízdní kola, tašky na jízdní kola, blatníky na jízdní kola, pedály pro jízdní kola, ráfky pro jízdní kola, napínače paprsků na kola, směrovky na jízdní kola, tlumiče na jízdní kola, zvonky na jízdní kola, nosiče na jízdní kola, přehazovačky pro jízdní kola, brzdy na jízdní kola, stojany na jízdní kola, duše na jízdní kola, motory pro jízdní kola, jízdní kola s motorem, volnoběžky pro jízdní kola, elektrická skládací jízdní kola, zavazadlové nosiče na jízdní kola, ochranné kryty na jízdní kola, sedlové brašny pro jízdní kola, závěsné systémy pro jízdní kola, držáky na lahve pro jízdní kola, pumpy pro jízdní kola a motocykly, sedla na jízdní kola a motocykly, dětské sedačky upravené pro jízdní kola, elektrokola, elektrické motocykly, konstrukční díly jízdních kol, vidlice (části jízdních kol), ukazatele směru jízdních kol, přídavná kolečka jízdních kol, pumpičky na pneumatiky jízdních kol, duše do pneumatik jízdních kol, přívěsy pro přepravu jízdních kol, vzduchové pumpičky na nafukování pneumatik jízdních kol, soupravy na opravu defektu pneumatik jízdních kol.
(730) **EQUINOX EUROPE, s.r.o.**, Karásek 2121/11, Brno, Řečkovice, 62100, CZ
(740) **BOHEMIA PATENT, Ing. Jana Vandělíková**, Petráská 1136/12, Praha 1, Nové Město, 11000

(210) **O-565486**
(220) 23.07.2020
(320) 23.07.2020
(511) 28, 35, 41
(540)



(510) (28) lístky do loterie, loterijní stírací losy, tištěné loterijní losy; (35) reklamní, marketingové a propagační služby, věrnostní, pobídkové a bonusové programové služby formou loterie; (41) loterijní služby.
(591) Barevná
(730) **Lidl Stiftung & Co. KG**, Stiftsbergstraße 1, 74172 Neckarsulm, DE
(740) **Mgr. Alexandr Vališ, advokát**, Maiselova 38/15, Praha 1, Josefov, 11000

(210) **O-565487**
(220) 23.07.2020
(320) 23.07.2020
(511) 9
(540)

GREIN

(510) (9) baterie do automobilů, automobilové nabíječky, akumulátory elektrické pro vozidla, startovací kabely na baterie.
(730) **Autobaterie STABAT s.r.o.**, Pod Zahrady 242, Uherské Hradiště, Mařatice, 68605, CZ

(210) **O-565490**
(220) 23.07.2020
(320) 23.07.2020
(511) 25, 28, 41
(540)



(510) (25) baret, body (spodní prádlo), bryndáčky - ne papírové, bryndáky s rukávy - ne papírové, bundy a krátké kabáty s výplní, cylindry, čapky, čelenky (oděvy), čepice, dámská přiléhavá tílka, dámské spodní kalhotky, dámské šaty, dětské kalhotky (spodní prádlo), domácí obuv, kabáty, kalhoty, kalhoty kratší délky, kapesníčky do horní kapsy saka, klobouky, kombinézy (oděvy), kompresní trika, konfekce, konfekční oděvy, košile, košile s krátkým rukávem, kotníková obuv, kšilty (k nošení na hlavě), legíny (kalhoty), lyžařské rukavice, manžety, maskami kostýmy, obuv, oděvy obsahující zeštíhlující látky, oděvy, opasky (oděvy), palčáky (rukavice), pánské krátké spodky, pánské trenýrky, pánské trenýrky - boxerky, papírové klobouky (oděvy), pásky (oděvy), plážová obuv, pletené oděvní výrobky, ponča, ponožky, ponožky absorbující pot, pokrývky hlavy, pulovry, pyžama, rukavice (oděvy), saka (oděvy), spodní prádlo, sportovní dresy, sportovní obuv, sportovní tílka, středně vysoká obuv, sukně, svetry (oděvy), svrchní oděvy, šátky a šály, nákrčníky, šerpy, trička, trikoty, válenky (vysoká obuv z plsti), vesty, výbavy pro novorozence (oděvy), vyšší obuv, župany; (28) balónky na hraní, boty na bruslení s upevňovacími bruslemi, brusle na led, figurky (hračky), hokejky, hokejové puky, hokejová výstroj, hrací karty, hračky, hry, chrániče holení (sportovní potřeby), kolenní chrániče (sportovní potřeby), létající talíře (hračky), loketní chrániče (sportovní potřeby), míče na hraní, míče na míčové hry, modely (hračky), ochranné vycpávky (jako součást sportovní výstroje), ovladače herních konzolí, ovladače na hračky, ozdoby na vánoční stromeček - s výjimkou osvětlení a cukrovinek, papírové klobouky na večírky, plyšové hračky, plyšové hračky s dečkou, plyšoví medvídci, puzzle, rukavice na hry, sběratelské karetní hry, síť (sportovní potřeby), společenské hry, sportovní suspenzory pro muže (sportovní výstroj), stany na hraní, stavebnice (hračky), stírací losy pro loterijní hry, stoly na stolní fotbal, stoly na stolní hokej, suspenzory pro sporty, škrabošky, trenažéry na cvičení, vycpané hračky, zábavní předměty na party, zařízení na hry; (41) akademie (vzdělávání), diskotéky, filmová distribuce, filmové projekce, fotografování, hudební produkce, klubové služby (zábava nebo vzdělávání), modelingové služby pro umělce, online vydávání elektronických knih a časopisů, organizování zábavních akcí cosplay (kostýmované hry s věrným napodobením postav), plánování večírků (zábava), pořádání a uvádění koncertů, pořádání a vedení kolokvií, pořádání a vedení konferencí, pořádání a vedení osobních vzdělávacích fór, pořádání a vedení seminářů, pořádání a vedení workshopů (školení), pořádání loterií, pořádání módních přehlídek pro zábavu, pořádání plesů, pořádání soutěží (vzdělávacích nebo zábavních), pořádání sportovních soutěží, pořádání výstav ke kulturním nebo vzdělávacím účelům, poskytování elektronických publikací online bez možnosti stažení, poskytování filmů bez možnosti stažení prostřednictvím videa na objednávku, poskytování informací v oblasti zábavy, poskytování informací v oblasti rekreačních aktivit, poskytování videí online bez možnosti stažení, pronájem sportovišť, pronájem stadionů, provozování sportovních zařízení, předprodej vstupenek (zábava), předvádění živých vystoupení, půjčování herního vybavení, půjčování sportovního vybavení - s výjimkou vozidel, služby osobního trenéra (kondiční trénink), vzdělávací služby, zábava, zábavní parky.

(591) Barevná

(730) **Bársonyová Andrea**, Dlhá 54, Kalná nad Hronom, SK
Vosátka Tomáš, Čapkova 1690/2, Říčany, 25101, CZ

(740) PricewaterhouseCoopers Legal s.r.o., Mgr. Radek Buršík, Hvězdova 1734/2c, Praha 4, Nusle, 14000
PricewaterhouseCoopers Legal s.r.o., Mgr. Radek Buršík, advokát, Hvězdova 1734/2c, Praha 4, Nusle, 14000

(210) **O-565491**
(220) 23.07.2020
(320) 23.07.2020
(511) 25, 28, 41
(540)



(510) (25) baret, body (spodní prádlo), bryndáčky - ne papírové, bryndáky s rukávy - ne papírové, bundy a krátké kabáty s výplní, cylindry, čapky, čelenky (oděvy), čepice, dámská přiléhavá tílka, dámské spodní kalhotky, dámské šaty, dětské kalhotky (spodní prádlo), domácí obuv, kabáty, kalhoty, kalhoty kratší délky, kapesníčky do horní kapsy saka, klobouky, kombinézy (oděvy), kompresní trika, konfekce, konfekční oděvy, košile, košile s krátkým rukávem, kotníková obuv, kšilty (k nošení na hlavě), legíny (kalhoty), lyžařské rukavice, manžety, maskami kostýmy, obuv, oděvy obsahující zeštíhlující látky, oděvy, opasky (oděvy), palčáky (rukavice), pánské krátké spodky, pánské trenýrky, pánské trenýrky - boxerky, papírové klobouky (oděvy), pásky (oděvy), plážová obuv, pletené oděvní výrobky, ponča, ponožky, ponožky absorbující pot, pokrývky hlavy, pulovry, pyžama, rukavice (oděvy), saka (oděvy), spodní prádlo, sportovní dresy, sportovní obuv, sportovní tílka, středně vysoká obuv, sukně, svetry (oděvy), svrchní oděvy, šátky a šály, nákrčníky, šerpy, trička, trikoty, válenky (vysoká obuv z plsti), vesty, výbavy pro novorozence (oděvy), vyšší obuv, župany; (28) balónky na hraní, boty na bruslení s upevňovacími bruslemi, brusle na led, figurky (hračky), hokejky, hokejové puky, hokejová výstroj, hrací karty, hračky, hry, chrániče holení (sportovní potřeby), kolenní chrániče (sportovní potřeby), létající talíře (hračky), loketní chrániče (sportovní potřeby), míče na hraní, míče na míčové hry, modely (hračky), ochranné vycpávky (jako součást sportovní výstroje), ovladače herních konzolí, ovladače na hračky, ozdoby na vánoční stromeček - s výjimkou osvětlení a cukrovinek, papírové klobouky na večírky, plyšové hračky, plyšové hračky s dečkou, plyšoví medvídci, puzzle, rukavice na hry, sběratelské karetní hry, síť (sportovní potřeby), společenské hry, sportovní suspenzory pro muže (sportovní výstroj), stany na hraní, stavebnice (hračky), stírací losy pro loterijní hry, stoly na stolní fotbal, stoly na stolní hokej, suspenzory pro sporty, škrabošky, trenažéry na cvičení, vycpané hračky, zábavní předměty na party, zařízení na hry; (41) akademie (vzdělávání), diskotéky, filmová distribuce, filmové projekce, fotografování, hudební produkce, klubové služby (zábava nebo vzdělávání), modelingové služby pro umělce, online vydávání elektronických knih a časopisů, organizování zábavních akcí cosplay (kostýmované hry s věrným napodobením postav), plánování večírků (zábava), pořádání a uvádění koncertů, pořádání a vedení kolokvií, pořádání a vedení konferencí, pořádání a vedení osobních vzdělávacích fór, pořádání a vedení seminářů, pořádání a vedení workshopů (školení), pořádání loterií, pořádání módních přehlídek pro zábavu, pořádání plesů, pořádání soutěží (vzdělávacích nebo zábavních), pořádání sportovních soutěží, pořádání výstav ke kulturním nebo vzdělávacím účelům, poskytování elektronických publikací online bez možnosti stažení, poskytování filmů bez možnosti stažení prostřednictvím videa na objednávku, poskytování informací v oblasti zábavy, poskytování informací v oblasti rekreačních aktivit, poskytování videí online bez možnosti stažení, pronájem sportovišť, pronájem stadionů, provozování sportovních zařízení, předprodej vstupenek (zábava), předvádění živých vystoupení, půjčování herního vybavení, půjčování sportovního vybavení - s výjimkou vozidel, služby osobního trenéra (kondiční trénink), vzdělávací služby, zábava, zábavní parky.

(591) Barevná

(730) **Bársonyová Andrea**, Dlhá 54, Kalná nad Hronom, SK
Vosátka Tomáš, Čapkova 1690/2, Říčany, 25101, CZ

(740) PricewaterhouseCoopers Legal s.r.o., Mgr. Radek Buršík, Hvězdova 1734/2c, Praha 4, Nusle, 14000

PricewaterhouseCoopers Legal s.r.o., Mgr. Radek Buršík, advokát,
Hvězdova 1734/2c, Praha 4, Nusle, 14000

(210) **O-565492**
(220) 23.07.2020
(320) 23.07.2020
(511) 29, 30
(540)



(510) (29) mražené ovocné dřeně a pyré; (30) zmrzlina, zmrzlina ovocná, zmrzlina smetanová, cukrovinky, cukrářské zmrzlinové výrobky, mražené smetanové krémy, mražené smetanové krémy kakaové, mražené smetanové krémy čokoládové, mražené krémy s rostlinným tukem, mražené krémy jogurtové, mražené krémy s přídavkem ovoce, mražené cukrovinky na bázi mléka, smetany, tvarohu nebo pudinku.
(591) Barevná
(730) **WERA NOVA s.r.o.**, Jankovcova 1587/8, Praha 7, Holešovice, 17000, CZ
(740) Ing. Zdeněk Kučera, Dlouhá 207 (P.O.Box 92), Slušovice, 76315

(210) **O-565494**
(220) 24.07.2020
(320) 24.07.2020
(511) 32
(540)



(510) (32) nealkoholické nápoje, přípravky pro výrobu nápojů.
(730) **MADAMI s.r.o.**, Křičensského 451, Dašice, 53303, CZ

(210) **O-565496**
(220) 24.07.2020
(320) 24.07.2020
(511) 30, 35, 43
(540)

cukrárna

**BEZ
CUKRU**

(510) (30) cukrovinky, moučníky, zákusky, dorty a sušenky, sladkosti (bonbóny), sladké tyčinky a žvýkačky, náhražky cukru, přírodní sladidla, cukr, sladké polevy a náplně, výrobky z včelích produktů, cukrářské výrobky, pekařské výrobky, led, zmrzlina, mražené jogurty a sorbety; (35) maloobchodní prodej cukrářských výrobků, maloobchodní služby v oblasti cukrovinek; (43) kavárny, samoobslužné restaurace, bistra (služby), bufetové služby, gastronomické služby, poradenství pro vaření, poradenství týkající kuchařských receptů, příprava a poskytování stravování a nápojů pro okamžitou spotřebu, restaurační služby, cukrárna.
(730) **Vyroubal Michal**, Holešín 12, Rájec-Jestřebí, 67902, CZ
(740) Šetina, Komendová & Partners s.r.o., advokátní kancelář, JUDr. Pavla Komendová, Florianova 440/17, Brno, Královo Pole, 61200

(210) **O-565497**
(220) 24.07.2020
(320) 24.07.2020
(511) 19, 37, 40
(540)

M3D

(510) (19) nekovové materiály pro stavebnictví a konstrukci, nekovové neohebné trubky pro stavebnictví, asfalt, dehet a živice, přenosné nekovové stavby, nekovové pomníky, výrobky ze sádry pro stavebnictví; (37) stavební služby, instalační služby a opravy ve stavebnictví při zhotovování, úpravách, opravách, rekonstrukcích a demolicích staveb, důlní těžba, těžba ropy a plynu; (40) zpracování nekovových materiálů při výrobě prefabrikátů pro stavebnictví z nekovových materiálů (na objednávku), recyklace odpadu, čištění vzduchu a úprava vody, tiskařské služby, konzervování potravin a nápojů.
(591) Barevná
(730) **MORAVOSTAV družstvo**, Maříkova 1899/1, Brno, Řečkovice, 62100, CZ

(210) **O-565532**
(220) 27.07.2020
(320) 27.07.2020
(511) 9, 16, 25, 35, 39
(540)



(510) (9) nahraný obsah na počítačových médiích; (16) tiskoviny, knihy; (25) oděvy; (35) reklamní, marketingové a propagační služby; (39) balení výrobků.
(730) **Pan Panzerotto s.r.o.**, Svornosti 852/7, Praha 5, Smíchov, 15000, CZ

(210) **O-565540**
(220) 27.07.2020
(320) 27.07.2020
(511) 30, 41, 43
(540)

TASTE OF ETHIOPIA - PRAGUE

(510) (30) cukrářské výrobky, čokoláda, cereální tyčinky, dorty, jamí závitky, kakao, káva, koláče, koření, čaj, med, cukr, mouka, nápoje, omáčky, palačinky, chléb a pečivo, sendviče, sušenky, tacos, tortily, vafle, vločky; (41) zábavní, sportovní a kulturní aktivity, školení v oblasti cateringu, diskotéky, živá hudba, divadla, filmová studia, filmová distribuce, filmová a video produkce, filmové projekce, konzultace o filmové a hudební produkci, pronájem filmových přístrojů a filmového příslušenství, portrétní fotografie, zvuková, obrazová a multimediální produkce a fotografie, online služby knihoven, hudební výuka, hudební koncerty, hudební produkce, hudební nakladatelství, karaoke, klubové (kabaretní) služby, korespondenční kurzy, modelingové služby pro umělce, online vydávání elektronických knih a časopisů, organizování turnajů, organizování večírků, organizování fanklubu, organizování festivalu, organizování loterií, organizování zábavy, organizování soutěží, organizování her, pořádání konferencí, pořádání přednášek, služby reportérů; (43) kavárna, restaurace, zajišťování stravování a nápojů v internetových kavárnách, podávání jídel a nápojů v internetových kavárnách, bary, mobilní cateringové služby, pronájem vybavení pro catering, catering (poskytování jídla a nápojů), klubové služby (poskytování jídla a nápojů), poskytování konferenčních místností, poskytování dočasného ubytování, služby nočního klubu (poskytování jídel), gastronomické služby, hotelové služby, poskytování rezervace pokojů a hotelové rezervační služby, jídelny, motely, penziony, ubytovací kanceláře, pronájem jednacích místností, pronájem kuchyňských přístrojů, pronájem stanu, služby osobního šéfkuchaře.
(730) **Sharonat Group s.r.o.**, Argentinská 286/38, Praha 7, Holešovice, 170 00, CZ

(210) **O-565601**
(220) 30.07.2020
(320) 30.07.2020
(511) 3, 5, 29
(540)

NATURIX

(510) (3) přípravky pro bělení a jiné prací prostředky, přípravky pro čištění, leštění, odmašťování a broušení, mýdla, parfumerie, vonné oleje, kosmetika, vlasové vody (lotions), zubní pasty; (5) farmaceutické, lékařské a veterinářské výrobky, hygienické výrobky pro léčebné účely, dietní potraviny a dietetické přípravky pro léčebné nebo veterinární účely, potraviny pro batolata, potravní doplňky pro lidskou potřebu a pro zvířata, náplasti, obvazový materiál, materiály pro plombování zubů a pro zubní otisky, dezinfekční přípravky, výrobky pro hubení škodlivých zvířat, fungicidy, herbicidy; (29) maso, ryby, drůbež a zvěřina, masové výtažky, konzervované, mražené, sušené a vařené ovoce a zelenina, želé, džemy, kompoty, vejce, mléko a mléčné výrobky, jedlé oleje a tuky.
(730) **Vetrisol, s.r.o.**, Renoirova 1051/2a, Praha 5, Hlubočepy, 15200, CZ

(740) PatentEnter s.r.o., Koliště 1965/13a, Brno, Černá Pole, 60200

(210) **O-565602**
(220) 30.07.2020
(320) 30.07.2020
(511) 3, 5, 29
(540)

DERMAFIX

(510) (3) přípravky pro bělení a jiné prací prostředky, přípravky pro čištění, leštění, odmašťování a broušení, mýdla, parfumerie, vonné oleje, kosmetika, vlasové vody (lotions), zubní pasty; (5) farmaceutické, lékařské a veterinářské výrobky, hygienické výrobky pro léčebné účely, dietní potraviny a dietetické přípravky pro léčebné nebo veterinární účely, potraviny pro batolata, potravní doplňky pro lidskou potřebu a pro zvířata, náplasti, obvazový materiál, materiály pro plombování zubů a pro zubní otisky, dezinfekční přípravky, výrobky pro hubení škodlivých zvířat, fungicidy, herbicidy; (29) maso, ryby, drůbež a zvěřina, masové výtažky, konzervované, mražené, sušené a vařené ovoce a zelenina, želé, džemy, kompoty, vejce, mléko a mléčné výrobky, jedlé oleje a tuky.
(730) **Vetrisol, s.r.o.**, Renoirova 1051/2a, Praha 5, Hlubočepy, 15200, CZ
(740) PatentEnter s.r.o., Koliště 1965/13a, Brno, Černá Pole, 60200

(210) **O-565603**
(220) 30.07.2020
(320) 30.07.2020
(511) 3, 5, 29
(540)

ADVAFLEX

(510) (3) přípravky pro bělení a jiné prací prostředky, přípravky pro čištění, leštění, odmašťování a broušení, mýdla, parfumerie, vonné oleje, kosmetika, vlasové vody (lotions), zubní pasty; (5) farmaceutické, lékařské a veterinářské výrobky, hygienické výrobky pro léčebné účely, dietní potraviny a dietetické přípravky pro léčebné nebo veterinární účely, potraviny pro batolata, potravní doplňky pro lidskou potřebu a pro zvířata, náplasti, obvazový materiál, materiály pro plombování zubů a pro zubní otisky, dezinfekční přípravky, výrobky pro hubení škodlivých zvířat, fungicidy, herbicidy; (29) maso, ryby, drůbež a zvěřina, masové výtažky, konzervované, mražené, sušené a vařené ovoce a zelenina, želé, džemy, kompoty, vejce, mléko a mléčné výrobky, jedlé oleje a tuky.
(730) **Vetrisol, s.r.o.**, Renoirova 1051/2a, Praha 5, Hlubočepy, 15200, CZ
(740) PatentEnter s.r.o., Koliště 1965/13a, Brno, Černá Pole, 60200

(210) **O-565620**
(220) 30.07.2020
(320) 30.07.2020
(511) 22, 25, 28, 31
(540)

Mastodont Baits

(510) (22) stany, rybářské stany, stany na kempování, nepromokavé plachty, nepromokavá plachtovina, celtovina, markýzy, stany a plachty, bivačkové vaky jako přístřešky, dočasné konstrukce vyrobené z tkanin, horolezecké stany nebo stany na kempování, lana, provazy, šňůry, syntetická lana, elastická lana, maskovací sítě, krmné sítě, akrylové sítě, bavlněná síťovina, maskovací sítě pro vizuální použití, maskovací sítě užívané při lovu, nastavitelné sítě; (25) obuv, rybářská obuv, vycházková obuv, kotníková obuv, pracovní obuv, vyšší obuv, oděvy, šátky (oděvy), čelenky (oděvy), clony proti slunci (oděvy), pytle na oděvy, kapsy pro oděvy, čepice, sportovní čepice, baseballové čepice, čapky, bundy, zimní bundy, nepromokavé bundy, rybářské bundy, sportovní bundy, reflexní bundy, kabáty, mikiny s kapucí, sportovní mikiny s kapucí, bundy s dlouhým rukávem (mikiny), bundy ve stylu safari, bundy z flísu (fleece), bundy z prachového peří, dámské oděvy, dámské venkovní oděvy, pánské a dětské oděvy, kalhoty do deště, kalhoty na sportování, kapsáčové kalhoty, kapuce, kukly (oděvy), kombinézy, kombinézy (montérky), košilové bundy, kalhoty, krátké kalhoty, krátké kalhoty s kšandami, pánské plavky (krátké kalhoty), nepromokavé boty, nepromokavé ponožky, nepromokavé pláštěnky, nepromokavé pláště, nepromokavé oděvy, rybářské gumáky, nepromokavé oděvy (gumáky), pláště, pláštěnky, ponča, ponča do deště, čepce (klobouky), bavlněné pláště, bermudy (šortky), bundy a krátké kabáty s výplní, bundy bez rukávů, bundy krátké, bundy s rukávy, dlouhé bundy, fleecové vrchní oděvy, flísové vesty, funkční spodní prádlo, kapuce, košile, krátké kabáty, lehké venkovní bundy, návleky, oblečení do deště, oblečení pro volný čas, oděvy odolné proti větru, oděvy pro sport, pláště do deště,

rukavice (oděvy), rybářské košile, rybářské oděvy, rybářské vesty, části oděvů, obuví a pokrývek hlavy, pokrývky hlavy; (28) sportovní potřeby a vybavení, vybavení pro lov a rybolov, čidla záběru (rybářské náčiní), clony (maskovací) sportovní vybavení, držáky rybářských prutů, elektronické indikátory záběru k použití při rybolovu na udici, háčky na ryby, harpuny používané při rybolovu, indikátory záběru (rybářské náčiní), koncovka pro rybářské náčiní, krabičky na rybářské mušky, krabičky na rybářské náčiní, krabičky na rybářské návnady, nafukovací čluny na rybaření (float tube), návnadové tašky na uchovávání živé návnady, návnady pro lov a rybolov, návnady umělé rybářské, neplovoucí krmiva (návnady) pro rybolov, odstraňovače rybářských háčků (rybářské náčiní), (obrtlíky) rybářské náčiní, opěry na rybářské pruty, pachové návnady pro lov a rybaření, páternostery, návazce (rybářské náčiní), plováky pro rybářský sport, pouzdra na rybářské navijáky, pouzdra na rybářské pruty, pruty na rybářské udice, pruty pro rybaření, rukojeti rybářských prutů, rybářská olůvka, rybářské bederní pásy, rybářské brašny, rybářské náčiní, rybářské navijáky, rybářské podběráky, rybářské rotační třípytky, rybářské splávky, rybářské umělé návnady, rybářské vlasce, tašky uzpůsobené pro rybolov, umělá volná návnada na rybolov; (31) krmiva pro ryby, krmiva a potravina pro zvířata.

(730) **Mastodont Baits s.r.o.**, 5. května 41, Kostomlátky, 28921, CZ

(740) JUDr. Petr Papež, Vojtěšská 245, Mýto, 33805

(210) **O-565632**

(220) 31.07.2020

(320) 31.07.2020

(511) 20, 37, 42

(540)



(510) (20) nábytek, nábytek všeho druhu, jako kovový, dřevěný, plastový, sektorový nábytek, kuchyně, kuchyňské linky, židle, stoly, skříně, vestavěné skříně, postele, pohovky, vše z přírodních i umělých materiálů včetně nábytkových nekovových doplňků, dekorativní a umělecké předměty ze dřeva, zrcadla samostatná, zrcadla jako součást nábytku a interiéru, nábytek na zakázku, truhlářské výrobky; (37) montáž, údržba, opravy a servis nábytku, provádění montáží interiéru v budovách, rodinných domech, bytech, kancelářích, úřadech a institucích; (42) design nábytku, projekty, návrhy a řešení a řešení interiéru včetně jejich vizualizace, interiérová tvorba.

(730) **HANÁK NÁBYTEK, a.s.**, Komenského náměstí 363/8, Kroměříž, 76701, CZ

(740) Halaxová & Halaxová TETRAPAT, Mgr. Eva Halaxová, Jinonická 804/80, Praha 5, Košíře, 15800

(210) **O-565638**

(220) 31.07.2020

(320) 31.07.2020

(511) 9, 16, 36, 41

(540)



(510) (9) internetový portál, internetový časopis, elektronický informační portál, interaktivní a grafické programy, software, informační produkty v elektronických, datových, informačních a telekomunikačních sítích všeho druhu, periodika a knihy v elektronické podobě, elektronické, datové nebo informační sítě, multimediální nebo elektronické informační katalogy, audiovizuální programy a díla, elektronické databáze a databázové produkty, informace a data na nosičích nebo i v elektronických, datových, informačních, počítačových a komunikačních sítích, související software; (16) výukové a propagační tiskoviny, papír, lepenka a výrobky z nich, a to periodické a neperiodické publikace, reklamní předměty z papíru a lepenky, kalendáře, plakáty, prospekty, katalogy, pohlednice, umělecké předměty z papíru a lepenky, fotografie, kancelářské potřeby, psací potřeby, učební a vyučovací pomůcky s výjimkou přístrojů, obrazy, grafiky, pečeti; (36) sponzoring, shromažďování a poskytování finančních prostředků na dobročinné účely v oblasti sociálních a zdravotních projektů a aktivit, dále osobám v životní a sociální tísni, organizování sbírek; (41) výchova, vzdělávání, zábava, sportovní a kulturní aktivity, pořádání společenských akcí pro řidiče a jejich rodiny, pořádání zájmových kroužků a zájmových aktivit pro řidiče a jejich rodiny.

(591) Barevná

(730) **CZBUS – NEZÁVISLÉ SDRUŽENÍ ŘIDIČŮ V AUTOBUSOVÉ**

DOPRAVĚ Z.S., Nádražní 646/52, Klobouky u Brna, 69172, CZ

(740) Halaxová & Halaxová TETRAPAT, Mgr. Eva Halaxová, Jinonická 804/80, Praha 5, Košíře, 15800

(210) **O-565679**

(220) 03.08.2020

(320) 03.08.2020

(511) 6, 9, 35, 36, 37, 42

(540)

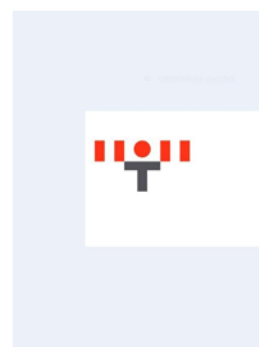

(510) (6) zámečnické výrobky, konstrukce kovové stavební, zejména nosné ocelové konstrukce šachet podzemních kolektorů, kovové stožáry veřejného osvětlení a jejich části; (9) software, elektrické stroje a přístroje, zejména elektrické rozváděče, automatické rozvodné skříně a spínací skříně; (35) propagační činnost, reklama, poradenství v oblasti pořádání veřejných obchodních soutěží, provádění marketingu, organizační a ekonomické poradenství, obstarávání administrativních činností k zabezpečení přípravy staveb; (36) poskytování leasingu, obstarávání služeb spojených se správou a pronájemem nemovitostí, poskytování finančních

služeb souvisejících se správou kolektorové sítě; (37) poskytování služeb souvisejících se správou, opravami a údržbou kolektorové sítě, instalace a opravy elektrických strojů a přístrojů, montáž, údržba, opravy a revize elektrických zařízení, zejména veřejného osvětlení a jeho subsystémů, opravy a údržba zámečnických výrobků, odborné poradenství ve stavebnictví, obstarávání činností k zabezpečování přípravy staveb, obstarávání služeb spojených s údržbou nemovitostí; (42) tvorba a poskytování dočasného použití on-line software bez možnosti stažení pro použití při vydávání a tisku, dispečerské služby, provozování dispečinku veřejného osvětlení a podzemní kolektorové sítě.

- (591) Barevná
(730) **Technické sítě Brno, akciová společnost**, Barvířská 822/5, Brno, Zábřovice, 60200, CZ
(740) Kania, Sedlák, Smola, s.r.o., Mendlovo náměstí 907/1a, Brno, Staré Brno, 60300

- (210) **O-565707**
(220) 04.08.2020
(320) 04.08.2020
(511) 5
(540)

GIMMEXIN

- (510) (5) léčiva, humánní léčiva, veterinární léčiva, farmaceutické přípravky, dietetické látky pro léčebné účely, potravinové doplňky, léčivé potravinové doplňky, přírodní léčiva, výživové doplňky, výživové doplňky pro veterinářské účely, vitamínové a minerální přípravky, minerální potravinové doplňky, potravinové doplňky pro zvířata.
(730) **Alfajet s.r.o.**, Loosova 355/12, Brno, Lesná, 63800, CZ
(740) **HARBER IP s.r.o.**, Dukelských hrdinů 567/52, Praha 7, Holešovice, 17000

- (210) **O-565708**
(220) 04.08.2020
(320) 04.08.2020
(511) 3, 4, 25
(540)

MK-NATURAL

- (510) (3) kosmetické krémy, kosmetické masky, kosmetické přípravky, kosmetické přípravky do koupele, kosmetické přípravky na obočí, kosmetické přípravky na lasy, kosmetické přípravky pro péči o pokožku, kosmetika pro děti, oleje pro čistící účely, oleje pro kosmetické účely, parfémová voda, pleťové vody pro kosmetické účely, přípravky na líčení, přípravky na opalování, přípravky s aloe vera, pudr na líčení, rtěnky, řasenky, deodoranty pro lidskou potřebu nebo pro zvířata, éterické oleje, holicí přípravky, kosmetické soupravy, koupelové přípravky, koupelové soli, krém na kůži, laky na nehty, lesky na rty, líčidla, mýdla, odličovací přípravky, prací prostředky, přípravky pro péči o nehty, šampony, šampony pro zvířata, toaletní mýdly v kostce, tužky na obočí, vlasové kondicionéry, vlasové vody, micerní voda, neléčivé mycí přípravky pro intimní hygienu; (4) parfémové svíčky, svíčky; (25) ponožky, pyžama, spodní prádlo, trička.
(730) **Kovářová Melinda**, Harlacherova 3320/6, Praha 10, 10600, CZ

- (210) **O-565712**
(220) 04.08.2020
(320) 04.08.2020
(511) 5
(540)

MINTAL

- (510) (5) farmaceutické a lékařské přípravky, dietetické potraviny a látky pro léčebné účely, potraviny pro kojence, doplňky stravy pro lidskou potřebu.
(730) **SANOFI-AVENTIS Deutschland GmbH**, Brüningstrasse 50, Frankfurt am Main, 65926, DE
(740) **CJK|T ČERVENKA TURKOVÁ & PARTNERS** Advokátní, patentová a známková kancelář, Mgr. Radka Červenková advokátka, Anny Letenské 34/7, Praha 2, Vinohrady, 12000

- (210) **O-565714**
(220) 04.08.2020
(320) 04.08.2020
(511) 33, 40, 44
(540)



- (510) (33) vína; (40) poradenství v oblasti výroby vína, výroba vína pro jiné osoby; (44) poradenství v oblasti vinařství, pěstování rostlin (vinné révy).
(730) **WAJDA a.s.**, Šteruská 780, 92203 Vrbové, SK
(740) **JUDr. Daniel Futej**, Thákurova 676/3, Praha 6, Dejvice, 16000

- (210) **O-565729**
(220) 05.08.2020
(320) 05.08.2020
(511) 6, 35, 37, 42
(540)

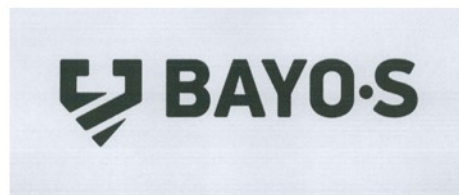

- (510) (6) obecné kovy a jejich slitiny, kovové stavební materiály, trubky, kabely, dráty, pletiva, oplocení, ploty, sloupky, vzpěry, mříže, zábradlí, zemní vruty, sokly, držáky, šrouby do země, prvky šroubů do země, systémy šroubů do země, vztyčovací systémy, systémy kotvení a kovové upínací zařízení (zařazené do třídy 6), hmoždinky do země, šrouby do země a narážecí patky pro předměty sloupkového nebo tyčového tvaru, jako jsou plotní sloupky, sloupky značek, směrové sloupky, dopravní značky, štítky, panely, sloupky pro fotovoltaické zařízení, tabule, slunečníky, sušáky na prádlo, stany, stánky, budovy, průmyslové haly, garáže, kontejnery, stožáry a reklamní panely, nasaditelné opěrné a přídržné díly kovové pro hmoždinky, šrouby a vruty do země, napínací zařízení pro pásy, upínací ráčny, vše kovové a v rámci této třídy; (35) zprostředkovatelská činnost v oblasti obchodu, velkoobchod a maloobchod, export - import, provozování internetového obchodu - vše ve vztahu k následujícím výrobkům: obecné kovy a jejich slitiny, kovové stavební materiály, trubky, kabely, dráty, pletiva, oplocení, ploty, sloupky, vzpěry, mříže, zábradlí, zemní vruty, sokly, držáky, šrouby do země, prvky šroubů do země, systémy šroubů do země, vztyčovací systémy, systémy kotvení a kovové upínací zařízení, hmoždinky do země, šrouby do země a narážecí patky pro předměty sloupkového nebo tyčového tvaru, jako jsou plotní sloupky, sloupky značek, směrové sloupky, dopravní značky, štítky, panely, sloupky pro fotovoltaické zařízení, tabule, slunečníky, sušáky na prádlo, stany, stánky, budovy, průmyslové haly, garáže, kontejnery, stožáry a reklamní panely, nasaditelné opěrné a přídržné díly kovové pro hmoždinky, šrouby a vruty do země, napínací zařízení pro pásy, upínací ráčny, marketing, propagační a reklamní činnost prostřednictvím všech druhů sdělovacích prostředků; (37) provádění staveb, jejich změn a odstraňování, realizace staveb rodinných a bytových domů, výstavba průmyslových, zemědělských, obchodních a občanských staveb včetně inženýrských sítí, jejich

rekonstrukce a opravy, stavební dozor, stavební informace a konzultační činnost ve stavebnictví, poradenství ve stavebnictví, instalace, opravy, servis a údržba následujících výrobků: obecné kovy a jejich slitiny, kovové stavební materiály, trubky, kabely, dráty, pletiva, oplocení, ploty, sloupky, vzpěry, mříže, zábradlí, zemní vruty, sokly, držáky, šrouby do země, prvky šroubů do země, systémy šroubů do země, vztyčovací systémy, systémy kotvení a kovové upínací zařízení, hmoždinky do země, šrouby do země a narážecí patky pro předměty sloupkového nebo tyčového tvaru, jako jsou plotní sloupky, sloupky značek, směrové sloupky, dopravní značky, štítky, panely, sloupky pro fotovoltaické zařízení, tabule, slunečnice, sušáky na prádlo, stany, stánky, budovy, průmyslové haly, garáže, kontejnery, stožáry a reklamní panely, nasaditelné opěrné a přídržné díly kovové pro hmoždinky, šrouby a vruty do země, napínací zařízení pro pásy, upínací ráčny; (42) inženýrská činnost v oblasti provádění staveb, projektová činnost ve výstavbě, studie technických projektů, projekty rodinných a bytových domů, průmyslových a občanských staveb včetně inženýrských sítí, cenové ohodnocení dodávek staveb a stavebních prací (rozpočtování staveb), vývoj, konstrukce, návrhy, design, projektová činnost a technické poradenství v oblasti následujících výrobků: obecné kovy a jejich slitiny, kovové stavební materiály, trubky, kabely, dráty, pletiva, oplocení, ploty, sloupky, vzpěry, mříže, zábradlí, zemní vruty, sokly, držáky, šrouby do země, prvky šroubů do země, systémy šroubů do země, vztyčovací systémy, systémy kotvení a kovové upínací zařízení, hmoždinky do země, šrouby do země a narážecí patky pro předměty sloupkového nebo tyčového tvaru, jako jsou plotní sloupky, sloupky značek, směrové sloupky, dopravní značky, štítky, panely, sloupky pro fotovoltaické zařízení, tabule, slunečnice, sušáky na prádlo, stany, stánky, budovy, průmyslové haly, garáže, kontejnery, stožáry a reklamní panely, nasaditelné opěrné a přídržné díly kovové pro hmoždinky, šrouby a vruty do země, napínací zařízení pro pásy, upínací ráčny.

(730) **BAYO.S SE**, Ocelářská 1354/35, Praha 9, Libeň, 19000, CZ

(740) Ing. Michal Jupa, patentový zástupce, Na Baních 1385, Praha 5 - Zbraslav, 15600

(210) **O-565742**

(220) 06.08.2020

(320) 06.08.2020

(511) 39, 41, 45

(540)

TOP Choova

(510) (39) automobilová doprava, dodávka zboží, osobní doprava, služby v dopravě a přepravě, balení a skladování zboží, organizování cest; (41) vzdělávání, školení, zábava, sportovní a kulturní činnosti, soukromá výuka, provozování prázdninových táborů (zábava); (45) služby poskytované společností seniorům a zdravotně postiženým osobám, hlídání dětí, hlídání domácích zvířat, venčení psů.

(730) **Tvarůžková Romana**, č. ev. 1158, Horní Lhota, 74764, CZ

(210) **O-565774**

(220) 07.08.2020

(320) 07.08.2020

(511) 35, 37, 38, 42

(540)



(510) (35) aktualizování reklamních materiálů, reklama, organizování výstav (komerčních nebo reklamních), personální poradenství, pořádání veletrhů pro obchodní a reklamní účely, průzkum trhu, administrativní služby, administrativní zpracování nákupních objednávek, fakturace, fotokopírování, grafická úprava pro reklamní účely, marketing, nábor zaměstnanců, obchodní průzkum, poptávky, dodavatelské služby pro třetí osoby (nákup výrobků a služeb pro jiné podniky), poskytování obchodních informací prostřednictvím webových stránek, reklama (propagace), reklamní materiály (pronájem -), reklamní materiály (zasílání zákazníkům -), reklama placená kliknutím, reklama online v počítačové síti, reklamní materiály (rozšiřování -) zákazníkům (letáky, prospekty, tisky, vzorky), rozhlasová reklama, rozšiřování inzertních materiálů, venkovní reklama, vydávání reklamních nebo náborových, propagačních a inzertních textů, podnikové poradenství a obchodní management, poradenství při vedení podniků, poradenství v obchodní činnosti, licence na výrobky a služby ostatních (komerční správa), poskytování informací o obchodních kontaktech, poskytování obchodních informací prostřednictvím webových stránek, poskytování online tržiště pro kupující a prodejce zboží a služeb, řízení obchodních projektů v oblasti stavebních projektů, televizní reklama, účetnictví; (37) instalace a opravy elektrospotřebičů, instalace a opravy klimatizačních zařízení, instalace a opravy poplašných zařízení proti vloupání, instalace a opravy požárních hlásičů, instalace a opravy telefonů, instalace a opravy topných zařízení, instalace a opravy výtahů, instalace technických sítí na staveništích, instalace, údržba a opravy strojů, montáž lešení, opravy vedení elektrického proudu, pokládka kabelů, služby elektrikářů, stavební dozor, stavební informace a poskytování stavebních informací, stavební poradenství, výstavba, zednické služby; (38) komunikace po síti optických vláken, pronájem telekomunikačního zařízení, streamingdat, telefonická komunikace, satelitní přenos, televizní vysílání, telefonní služby, zaslání zpráv; (42) kalibrace (měření), navrhování interiérů, projektování ve výstavbě, pronájem měřičů pro zaznamenávání spotřeby energie, provádění studií technických projektů, technologické poradenství, technologický výzkum, vytváření umělého deště, výzkum v oblasti stavebnictví, výzkum v oblasti svařování, výzkum v oblasti telekomunikačních technologií, vzdálené monitorování počítačových systémů.

(591) Barevná

(730) **ELWO s.r.o.**, č. p. 500, Braňany, 43522, CZ

(740) Mgr. Tomáš Jenčík LL.M., Na příkopě 1047/17, Praha 1, Staré Město, 11000

(210) **O-565776**

(220) 07.08.2020

(320) 07.08.2020

(511) 37, 42

(540)

INTEGRA

(510) (37) provádění staveb všeho druhu včetně jejich změn, udržovacích prací na nich a jejich odstraňování, konzultační činnost, odborná pomoc a autorský dozor ve stavebnictví, klempířství, pokrývačství, truhlářství, tesařství, zednictví, podlahářské práce, malířství, natěračství, šterkování, štukování, opravy fasád, údržba nemovitostí, zprostředkovatelská, poradenská a obstaravatelská činnost v uvedených oblastech; (42) inženýrská, vývojová, projektová, designerská a architektonická činnost v investiční výstavbě a ve stavebnictví, grafické a kresličské práce v oblasti

stavebnictví, konzultační, poradenská a obstaravatelská činnost v uvedených oblastech.

(730) **INTEGRA GROUP s.r.o.**, Papírenská 1113/1b, Praha 6, Bubeneč, 16000, CZ

(740) Ing. Michal Jupa, patentový zástupce, Na Baních 1385, Praha 5 - Zbraslav, 15600

(210) **O-565810**

(220) 10.08.2020

(320) 10.08.2020

(511) 37, 39

(540)

(210) **O-565782**

(220) 07.08.2020

(320) 07.08.2020

(511) 32, 33, 35

(540)



(510) (32) nealkoholické nápoje; (33) alkoholické nápoje s výjimkou pív, vína tichá, šumivá, perlivá, míchané nápoje s alkoholem; (35) maloobchod, velkoobchod a zprostředkování obchodu s nápoji výše uvedenými ve třídách 32 a 33, propagační činnost, pomoc při řízení obchodní činnosti.

(730) **Vinařství NEOKLAS Šardice a.s.**, č. p. 112, Šardice, 69613, CZ

(740) RETROPATENT s.r.o., Dobiášova 1246/29, Liberec, Liberec VI-Rochlice, 46006

(210) **O-565783**

(220) 07.08.2020

(320) 07.08.2020

(511) 32, 33, 35

(540)



(510) (32) nealkoholické nápoje; (33) alkoholické nápoje s výjimkou pív, vína tichá, šumivá, perlivá, míchané nápoje s alkoholem; (35) maloobchod, velkoobchod a zprostředkování obchodu s nápoji výše uvedenými ve třídách 32 a 33, propagační činnost, pomoc při řízení obchodní činnosti.

(730) **Vinařství NEOKLAS Šardice a.s.**, č. p. 700, Šardice, 69613, CZ

(740) RETROPATENT s.r.o., Dobiášova 1246/29, Liberec, Liberec VI-Rochlice, 46006



(510) (37) instalace a opravy topných zařízení; (39) rozvod vody.

(730) **INSTALSERVIS s.r.o.**, Radlická 2221/96, Praha 5, Smíchov, 15000, CZ

(210) **O-565844**

(220) 11.08.2020

(320) 11.08.2020

(511) 3, 10, 21, 25, 35, 41, 44

(540)



(510) (3) adstringentní přípravky pro kosmetické účely, aromatické látky (éterické oleje), bylinné výtažky pro kosmetické účely, citrónové éterické oleje, éterické esence, fytokosmetické přípravky, gely na bělení zubů, kosmetické krémy, kosmetické přípravky pro péči o pokožku, levandulový olej, mandlové mléko pro kosmetické účely, máta pro parfumerii, mátová esence (éterický olej), oleje do parfémů a vůní, oleje pro kosmetické účely, osvěžovače vzduchu, papírky na osvěžení dechu, parfémovaná voda, parfém, pásy na bělení zubů, peroxid vodíku pro kosmetické účely, prostředky ústní hygieny, přípravky na osvěžení dechu pro osobní hygienu, přípravky pro čištění zubních protéz, přípravky s aloe vera pro kosmetické účely, spreje pro osvěžení dechu, toaletní přípravky, ústní vody, ne pro lékařské účely vazelína pro kosmetické účely, zubní pasty; (10) boty pro lékařské účely, dětské dudlíky, dětské láhve, držáky na dudlíky, dudlíky na krmení kojenců, elastické obvazy, fumigační přístroje pro lékařské účely, hygienické mísy, chirurgické nástroje, chrániče zubů pro stomatologické účely, inhalátory, kanyly, kartáčky pro čištění tělních dutin, kineziologické tejpky, kousací kroužky, křesla pro lékařské nebo stomatologické účely, lékařské přístroje a nástroje, masážní kartáčky pro děti, ortopedická obuv, pomůcky pro čištění uší, sondy pro lékařské účely, speciální nábytek pro lékařské účely, stomatologická zrcátka, stomatologické přístroje a nástroje, škrabky jazyka, špunty do uší (pomůcky pro ochranu sluchu), terapeutické obličejové masky, umělé chrupy, umělé zuby, zubařská křesla, zubní protézy; (21) kosmetické pomůcky, ústní sprchy na čištění zubů a masáže dásní, zubní nit a zubní kartáčky, hlavy k elektrickým zubním kartáčkům, elektrické zubní kartáčky, držáky na zubní kartáčky; (25) boty (spodní prádlo), boty, bryndáčky, ne papírové, čepice, kalhoty, konfekce, košile, kotníková obuv, kravaty, kšandy, masky na spaní, obuv, oděvy, sandály, slintáčky, ne papírové, trička, župany; (35) administrativní služby, administrativní služby podnikům při jejich přesídlení, administrativní služby pro lékařská doporučení, administrativní zpracování objednávek, aktualizace a údržba dat v počítačových databázích, aktualizace a údržba

údajů v rejstřících, aktualizace reklamních materiálů, analýza nákladů a cen, aranžování výkladů, cílené zaslání reklamních materiálů, cílený marketing, externí správa společností, fakturace, grafická úprava pro reklamní účely, indexace webových stránek pro obchodní nebo reklamní účely, marketing, marketing v rámci softwarového publikování, modeling pro reklamní účely nebo podporu prodeje, nábor zaměstnanců, návrh reklamních materiálů, vývoj reklamních konceptů, obchodní průzkum, obchodní průzkum licencí k výrobkům a službám jiných osob, obchodní zprostředkovatelské služby, online reklama v počítačové síti, optimalizace návštěvnosti webových stránek, optimalizace vyhledávačů pro účely podpory prodeje, plánování schůzek (kancelářské práce), podpora prodeje jiných osob, pomoc při řízení obchodní činnosti, pomoc při řízení obchodních či průmyslových podniků, poptávky, poradenství v oblasti komunikačních strategií při styku s veřejností, poradenství v oblasti komunikačních strategií v reklamě, poradenství v oblasti organizace podniku, pořádání módních přehlídek pro reklamní účely, pořádání výstav pro obchodní či reklamní účely, poskytování obchodních informací a rady pro spotřebitele ve výběru produktů a služeb, poskytování informací o obchodních kontaktech, poskytování obchodních informací prostřednictvím webových stránek, poskytování uživatelských hodnocení pro komerční nebo reklamní účely, PPC reklama, pořádání obchodních veletrhů pro obchodní či reklamní účely, prezentace výrobků v komunikačních médiích pro účely maloobchodu, profilování spotřebitele pro komerční nebo marketingové účely, pronájem billboardů (reklamních tabulí), pronájem reklamního času v komunikačních médiích, pronájem reklamních ploch, propagace, provádění podnikových auditů, průzkum trhu, průzkum veřejného mínění, předvádění zboží, příprava daňových přiznání, příprava výplatních listin, psaní reklamních textů, psaní scénářů pro reklamní účely, psaní životopisů pro jiné osoby, psychologické testování za účelem výběru zaměstnanců, reklama, rozhlasová reklama, řízení obchodní činnosti nezávislých poskytovatelů služeb, sestavování statistiky, sjednávání a uzavírání obchodních transakcí pro třetí strany, služby pro maloobchod s farmaceutickými, veterinárními a sanitárními přípravky a zdravotnickým materiálem, služby v oblasti obchodního lobbingu, správa zákaznických věrnostních programů, srovnávání cen, styk s veřejností, subdodavatelské služby (pomoc v obchodní činnosti), šíření reklamních materiálů, šíření vzorků, telemarketing, televizní reklama, venkovní reklama, vyhledávání sponzorů, vyhotovování výpisů z účtu, vylepování plakátů, výroba reklamních filmů, zásilková reklama, zásobovací služby pro jiné osoby (nákup zboží a služeb pro jiné podniky), zprostředkování propagace, zprostředkování reklamy, zprostředkování zaměstnání; (41) akademie (vzdělávání), dálkové vzdělávání, elektronické publikování (DTP), filmová distribuce, filmové projekce, fotografování, klubové služby (zábava nebo vzdělávání), koučink (školení), obrazové zpravodajství, online vydávání elektronických knih a časopisů, pořádání a vedení konferencí, pořádání a vedení kongresů, pořádání a vedení osobních vzdělávacích fór, pořádání a vedení seminářů, pořádání a vedení symposií, pořádání a vedení workshopů (školení), pořádání módních přehlídek pro zábavu, pořádání soutěží krásy, pořádání výstav ke kulturním nebo vzdělávacím účelům, poskytování elektronických publikací online bez možnosti stažení, poskytování filmů bez možnosti stažení prostřednictvím videa na objednávku, poskytování informací v oblasti vzdělávání, poskytování informací v oblasti zábavy, poskytování informací v oblasti rekreačních aktivit, poskytování uživatelských hodnocení pro zábavní nebo kulturní účely, poskytování uživatelských recenzí pro zábavní nebo kulturní účely, poskytování videí online bez možnosti stažení, praktický výcvik (předvádění), profesní rekvalifikace, provozování rekreačních zařízení, provozování sportovních zařízení, předávání know-how (odborné vzdělávání), soukromá výuka, školení, školení prostřednictvím simulátorů, vydávání knih, výuka, vzdělávací služby, zábava, zkoušení (pedagogická činnost); (44) alternativní medicína, aromaterapie, domácí ošetrovatelská péče, farmaceutické poradenství, fyzioterapie, chiropraxe, lázeňské služby, lékařské služby, lékařský screening, masáže, ortodontické služby, plastická chirurgie, služby psychologa, stomatologické služby, telemedicína, terapeutické služby, zdravotní péče, zdravotní poradenství, zdravotní poradenství pro osoby se zdravotním postižením, zdravotnická střediska.

(730) Slávik Adam, Na Vysoké 2366/39, Říčany, 25101, CZ

(740) JUDr. Jan Votočka, advokát, Letenská 121/8, Praha 1, Malá Strana, 11800

(210) **O-565846**

(220) 11.08.2020

(320) 11.08.2020

(511) 9, 16, 41

(540)



(510) (9) nahraný obsah (počítačové programy, data a informace), nosiče zvuku, záznamová zařízení pro nosiče zvuku a obrazu, veškeré obrazové a zvukové nosiče; (16) tiskárenské výrobky, fotografie, plakáty, reklamní plakáty, tiskoviny, samolepky, obtisky, reklamní výrobky na papírových nosičích; (41) hudební koncerty, živé hudební koncerty, umělecká činnost, kulturní tvorba včetně veřejných vystoupení, sportovní a kulturní aktivity, hudební vystoupení.

(591) Barevná

(730) Horák Jiří, 15, Kameničky, 53941, CZ

(210) **O-565884**

(220) 12.08.2020

(320) 12.08.2020

(511) 41, 44

(540)

Test BezBolestná hlava

(510) (41) výchova, vzdělávání; (44) poradenská činnost v oblasti zdravého životního stylu, výživy, diet, stravování, využívání přírodních léčivých zdrojů, farmaceutické poradenství, testy stravy, zdravotního stavu a životního stylu.

(730) TCM Herbs s.r.o., U Černé věže 315/6, České Budějovice, České Budějovice 1, 37001, CZ

(740) PatentCentrum Sedlák & Partners s.r.o., Okružní 2824, České Budějovice, České Budějovice 3, 37001

(210) **O-565902**

(220) 13.08.2020

(320) 13.08.2020

(511) 35, 36, 39, 41, 43, 44

(540)



(510) (35) prodej suvenýrů, obchodní činnost s kosmetickými výrobky a přípravky, management a administrativní služby, marketing; (36) služby úschovy, měnové obchody a směnárenské služby, finanční a peněžní služby a bankovní služby, pojišťovací služby, pronájem nemovitostí a majetku; (39) doprava a přeprava, taxislužba, průvodcovské služby, poskytování cestovních informací, organizování přepravy cestujících, organizování a rezervace cest, zájezdů, výletů, okružních plaveb, exkurzí a prohlídek pamětihodností, parkování a uskladnění vozidel, pronájem dopravních prostředků, pronájem parkovacích míst, zprostředkování dopravy a přepravy, zprostředkování doprovázení turistů, zprostředkovatelské služby v cestovním ruchu, služby cestovních kanceláří a turistických kanceláří, rezervace letenek, jízdenek a místenek, doprovázení turistů, organizování

exkurzí, zájezdů a okružních výletů, vše spadající do této třídy; (41) vzdělávání, školení, zábava, organizování vzdělávacích, zábavných, sportovních a kulturních akcí, organizování konferencí, kongresů, symposií a seminářů, pořádání odborných kurzů, školení a jiných vzdělávacích akcí, provozování rekreačních zařízení (sport a zábava), služby v oblasti sportu a fitness, pronájem sportovišť, provozování bazénů a whirlpool, pronájem zařízení a vybavení ke vzdělávání, zábavě, sportu a kultuře, rezervace vstupenek v oblasti vzdělávání, zábavy a sportu a související rezervační služby; (43) poskytování informací pomocí globální počítačové sítě v oblasti restauračních a hotelových služeb a cateringu, dočasné ubytování (služby), hotelové služby, hotelové restaurační služby, hotelové rezervace, hotelové rezervační služby poskytované prostřednictvím Internetu, služby zajišťující stravování a nápoje, zejména kavárny a restaurace, pronájem jednacích místností a sálů na společenské akce, catering, provozování restaurací, kaváren, vináren a cukráren, provozování bufetů a kiosků s občerstvením; (44) provozování saun, poskytování služeb sauny, lázeňské a wellness služby, provádění léčebných procedur spojených s koupelemi a zábaly, masáže, masérské služby, rekondiční a regenerační služby v rámci této třídy, terapeutické služby, aromaterapeutické služby, služby péče o hygienu a krásu, služby kosmetické, kadeřnické, manikérské a pedikérské.

- (730) **SUNNY ON-LINE s.r.o.**, Revírni 62, Děčín, Děčín XI-Horní Zleb, 40502, CZ
(740) Mgr. Marek Hylena, advokát, Staré náměstí 15, Česká Třebová, 56002

- (210) **O-565903**
(220) 13.08.2020
(320) 13.08.2020
(511) 16
(540)

NARPA

- (510) (16) kancelářské potřeby.
(591) Barevná
(730) **NARPA GROUP-EU, s.r.o.**, Obchodní 2829/1, Praha 9, Horní Počernice, 19300, CZ

- (210) **O-565904**
(220) 13.08.2020
(320) 13.08.2020
(511) 9, 28, 35, 41
(540)



- (510) (9) počítačový hardware pro hry a hazardní hry, počítačový software pro spravování her a hazardních her, počítačový aplikační software zaměřený na hry a hazardní hry, interaktivní počítačové herní programy, herní software, který generuje, nebo zobrazuje výsledky sázek herních strojů,

automaty hudební, peněžní automaty, komunikační a síťový software; (28) hry společenské, hry stolní, hry elektronické, s výjimkou her, které jsou používány výhradě ve spojení s televizním přijímačem, herní sady, herní automaty, herní žetony, hrací automaty na hazardní hry, elektronická herní zařízení, zábavní přístroje k použití v hernách; (35) inzertní, reklamní, propagační činnost, vydávání reklamních textů, provozování reklamních ploch, reklamních bannerů, reklamních klipů, vše v souvislosti s herním softwarem; (41) služby v oblasti kasin, heren a hazardních her, provozování kasin (hazardní hry), pronájem kasino her, pronájem herních přístrojů a zařízení, půjčování herního vybavení, provoz výherních hracích přístrojů, služby online kasina, provozování her on-line z počítačové sítě, poskytování kasin a heren, organizování hazardních her pro více hráčů, provozování loterií a jiných podobných her, provozování sázkových her, hraní o peníze, organizování a pořádání turnajů, služby v oblasti zábavy, herní automaty (zábavní služby), předvádění a výuka pravidel her pro pobavení, též hazardních her, informace o možnostech zábavy a rozptýlení, poradenská činnost v oblasti provozování loterií a jiných podobných her.

- (730) **DigiEnt s.r.o.**, Langrova 1337/1f, Brno, Slatina, 62700, CZ
(740) Sylva Sedláčková, Velehradská 88/1, Praha 3, Vinohrady, 13000

- (210) **O-565908**
(220) 13.08.2020
(320) 13.08.2020
(511) 3, 5, 10, 35, 44
(540)



**NATURA
MEDICIN**

- (510) (3) kosmetika, kosmetické přípravky, regenerační krémy pro kosmetické účely, vitamínové krémy, bylinné výtažky pro kosmetické účely, vonné oleje, oleje éterické, oleje pro kosmetické účely, opalovací přípravky, parfumerie, ústní vody, nikoliv pro lékařské účely, prostředky pro ošetřování pokožky, vlasů, nehtů a kůže, kosmetické přípravky napomáhající hubnutí; (5) výživové doplňky, vitamínové přípravky, proteinové potravinové doplňky, dietetické doplňky pro sportovce, dietetické přípravky pro léčebné účely, doplňky zdravé výživy vyrobené převážně z minerálů, doplňky zdravé výživy vyrobené převážně z vitaminů, bylinné a rostlinné výtažky pro léčebné účely, léčivé bylinné čaje, rostlinné krémy pro léčebné účely, rostlinné spreje pro léčebné účely, antioxidanty, farmaceutické přípravky, povzbuzující prostředky pro centrální nervový systém, léčivé krémy, oleje a tuky a deriváty olejů a tuků pro lékařské účely, léčivé pastilky, homeopatické doplňky, přípravky na čištění krve pro účely detoxikace, diuretika pro účely detoxikace, farmaceutické přípravky na úpravu imunity, léčebné přípravky na hubnutí; (10) lékařské přístroje a nástroje, masážní přístroje, terapeutické přístroje na posilování těla, přístroje a zařízení na léčebnou rehabilitaci; (35) reklama, včetně online reklamy na počítačové síti, zprostředkování obchodů pro třetí strany, zprostředkování obchodních informací, zprostředkování dovozu a vývozu, maloobchodní služby v oblasti kosmetiky, výživových doplňků a lékařských přístrojů a nástrojů, velkoobchodní služby v oblasti kosmetiky, výživových doplňků a lékařských přístrojů a nástrojů, elektronický obchod prostřednictvím internetu (e-shop) s výrobky výše uvedenými ve třídách 3, 5 a 10, služby a poradenství v obchodní činnosti, prezentace výrobků v komunikačních médiích pro účely maloobchodu; (44) zdravotní péče v oblasti přírodního léčitelství, zdravotní péče v oblasti homeopatie, služby péče o duševní zdraví, poradenské služby týkající se zdraví, nutriční poradenství, poradenství týkající se imunologie, služby lékařské kliniky, sanatoria (soukromá).

- (591) Barevná
(730) **NATURAMEDICIN SE**, Charvátova 1988/3, Praha 1, Nové Město, 11000, CZ
(740) Ing. Pavel Nádvořník s.r.o., Klínová 620/1, Ostrava, Hulváky, 70900

(210) **O-565909**
(220) 13.08.2020
(320) 13.08.2020
(511) 3, 5, 10, 35, 44
(540)



(510) (3) kosmetika, kosmetické přípravky, regenerační krémy pro kosmetické účely, vitamínové krémy, bylinné výtažky pro kosmetické účely, vonné oleje, oleje éterické, oleje pro kosmetické účely, opalovací přípravky, parfumerie, ústní vody, nikoliv pro lékařské účely, prostředky pro ošetřování pokožky, vlasů, nehtů a kůže, kosmetické přípravky napomáhající hubnutí; (5) výživové doplňky, vitamínové přípravky, proteinové potravinové doplňky, dietetické doplňky pro sportovce, dietetické přípravky pro léčebné účely, doplňky zdravé výživy vyrobené převážně z minerálů, doplňky zdravé výživy vyrobené převážně z vitamínů, bylinné a rostlinné výtažky pro léčebné účely, léčivé bylinné čaje, rostlinné krémy pro léčebné účely, rostlinné spreje pro léčebné účely, antioxidanty, farmaceutické přípravky, povzbuzující prostředky pro centrální nervový systém, léčivé krémy, oleje a tuky a deriváty olejů a tuků pro lékařské účely, léčivé pastilky, homeopatické doplňky, přípravky na čištění krve pro účely detoxikace, diuretika pro účely detoxikace, farmaceutické přípravky na úpravu imunity, léčebné přípravky na hubnutí; (10) lékařské přístroje a nástroje, masážní přístroje, terapeutické přístroje na posilování těla, přístroje a zařízení na léčebnou rehabilitaci; (35) reklama, včetně online reklamy na počítačové síti, zprostředkování obchodů pro třetí strany, zprostředkování obchodních informací, zprostředkování dovozu a vývozu, maloobchodní služby v oblasti kosmetiky, výživových doplňků a lékařských přístrojů a nástrojů, velkoobchodní služby v oblasti kosmetiky, výživových doplňků a lékařských přístrojů a nástrojů, elektronický obchod prostřednictvím internetu (e-shop) s výrobky výše uvedenými ve třídách 3, 5 a 10, služby a poradenství v obchodní činnosti, prezentace výrobků v komunikačních médiích pro účely maloobchodu; (44) zdravotní péče v oblasti přírodního léčitelství, zdravotní péče v oblasti homeopatie, služby péče o duševní zdraví, poradenské služby týkající se zdraví, nutriční poradenství, poradenství týkající se imunologie, služby lékařské kliniky, sanatoria (soukromá).

(591) Barevná
(730) **NATURAMEDICIN SE**, Charvátova 1988/3, Praha 1, Nové Město, 11000, CZ
(740) Ing. Pavel Nádvořík s.r.o., Klínová 620/1, Ostrava, Hulváky, 70900

(210) **O-565929**
(220) 13.08.2020
(320) 13.08.2020
(511) 5, 31, 35
(540)



(510) (5) potravinové doplňky pro zvířata; (31) potrava a krmivo pro zvířata včetně pamlsků a doplňkové potrawy i steliva; (35) velkoobchod a maloobchod s potravou a potřebami pro zvířata včetně propagační činnosti, řízení obchodní činnosti, obchodní administrativy a podpory prodeje, on-line služeb a obchodní reklamy, dodavatelských služeb pro třetí osoby, import, export.

(730) **VETCENTRUM Duchek s.r.o.**, Jindrova 854/43, Praha 5, Stodůlky, 15500, CZ

(210) **O-565931**
(220) 13.08.2020
(320) 13.08.2020
(511) 3, 9, 12, 18, 20, 21, 25, 28, 31, 35, 41
(540)



(510) (3) kosmetické přípravky pro péči o zvířata; (9) sluneční brýle, plovací vesty, záchranné pásy a sítě pro zvířata; (12) kočárky a vozíky pro zvířata, bezpečnostní pásy a sedačky pro zvířata a i další pomůcky při cestování; (18) výrobky z kůže, zejména obojky, vodítka, tašky, náhubky a postroje; (20) pelechy, přepravky a polštáře pro zvířata; (21) misky, klece a přepravky pro zvířata, kartáče, hřebeny a houby, nádoby na krmivo pro domácí zvířata; (25) oblečení a obuv pro zvířata; (28) hračky a výcvikové pomůcky pro zvířata; (31) potrava a krmivo pro zvířata včetně pamlsků a doplňkové potrawy i steliva; (35) velkoobchod a maloobchod s potravou a potřebami pro zvířata včetně propagační činnosti, řízení obchodní činnosti, obchodní administrativy a podpory prodeje, on-line služeb a obchodní reklamy, dodavatelských služeb pro třetí osoby, import, export; (41) výcvik zvířat, organizování vedení seminářů, pořádání a řízení školení.

(591) Barevná
(730) **VETCENTRUM Duchek s.r.o.**, Jindrova 854/43, Praha 5, Stodůlky, 15500, CZ

(210) **O-565932**

(220) 14.08.2020

(320) 14.08.2020

(511) 35, 38, 41

(540)

STORY4

(510) (35) propagace, reklamní a inzertní služby, sestavování katalogů informací pro obchodní či reklamní účely, předvádění zboží na komunikačních médiích pro maloobchodní účely, pronájem reklamních ploch, online inzerce v počítačové síti, provozování online trhu pro kupující a prodejce výrobků a služeb, pay per click reklama, aktualizace reklamních materiálů, pronájem reklamního materiálu, výroba reklamních filmů, psaní scénářů pro reklamní účely, pronájem reklamního času v komunikačních médiích, poradenství v oblasti komunikačních strategie v reklamě, šíření reklamních materiálů, zprostředkování propagace, zařizování předplatného na telekomunikační služby pro jiné osoby, telemarketing, výroba teleshoppingových programů, televizní reklama; (38) telekomunikační služby, přenos digitálních souborů, služby zpravodajské agentury, vysílání kabelové televize, satelitní přenos, poskytování telekomunikačních kanálů pro teleshopping, televizní vysílání, bezdrátové vysílání, přenos videa na objednávku; (41) zábava, pronájem audio zařízení, organizování zábavních akcí zaměřených na hraní v kostýmech [cosplay], služby baviče, předvádění živých vystoupení, titulkování, pronájem kinematografických přístrojů, výroba filmů, s výjimkou reklamních, služby filmového studia, filmové projekce, obrazové zpravodajství, půjčování audionahrávek, klubové služby (zábava), pořádání a vedení konferencí, vydávání knih, pořádání výstav ke kulturním nebo vzdělávacím účelům, půjčování filmů, poskytování filmů bez možnosti stažení prostřednictvím přenosu videa na objednávku, poskytování televizních programů bez možnosti stažení prostřednictvím přenosu videa na objednávku, pořádání loterií, poskytování online videí bez možnosti stažení, výroba rozhlasových a televizních programů, služby reportérů (zpravodajství), produkce estrád, pořádání estrád [služby impresária], služby nahrávacího studia, dabing, informace o zábavě, televizní zábava, předvádění varietních představení, pronájem videorekordérů, pronájem videokamer a přenosných kamer se záznamovým zařízením (camcorders), nahrávání videokazet, úprava videokazet, pronájem osvětlovacích zařízení pro divadelní scény či televizní studia.

(730) **DIGITAL MEDIA AND COMMUNICATIONS Zrt**, Jablonka lejtő 13, Budapest, 1037, HU

(740) Šindelka & Lachmannová advokáti s.r.o., Mgr. Karel Šindelka, Římská 103/12, Praha 2, Vinohrady, 12000

(210) **O-565940**

(220) 14.08.2020

(320) 14.08.2020

(511) 44

(540)



(510) (44) péče o hygienu a krásu osob a zvířat, kryoterapeutické služby.

(591) Barevná

(730) **Volavý Dominik**, Kamínky 294/29, Brno, Nový Lískovec, 63400, CZ

(740) AK Taufer, Mgr. Jakub Taufer, Bohunická 517/55, Brno, Horní Heršpice, 61900

(210) **O-565943**

(220) 14.08.2020

(320) 14.08.2020

(511) 11, 16, 20, 21, 32, 33, 35, 39, 41, 43

(540)

VINOTAJ

(510) (11) elektrické vinotěky; (16) tištěné originální etikety na láhve na víno, ručně malované papírové etikety na láhve na víno; (20) stojany na víno (nábytek), sudy na víno (nekovové); (21) cedníky na víno, džbánky na víno, kostýře na víno, provzdušňovače na víno, skleničky na víno, karafy na víno,

naběračky na víno, chladicí boxy na víno, pipety na víno (násošky), sklenice na pivo, nádoby na pivo, žejdlíky na pivo, džbánky na pivo, džbánky na pivo, skleničky na alkohol; (32) nealkoholické víno, ječmenné víno (pivo), zázvorové pivo, sladové pivo, nealkoholické pivo, ochucené pivo, pšeničné pivo, pivo saison, pivo bock, pivo a pivovarnické výrobky, černé pivo (pivo z praženého sladu), pivo s příchutí kávy, porter (silné černé pivo), světlé pivo (svrchně kvašené), stout (silné černé pivo), piva z rukodělných pivovarů, pivo s nízkým obsahem alkoholu, root beer (nealkoholické pivo s rostlinnými výtažky); (33) víno, červené víno, bílé víno, šumivé víno, svařené víno, hroznové víno, jahodové víno, ovocné víno, jablčné víno, matolinové víno, ostružinové víno, víno na vaření, ostružinové víno (bokbunjaju), šumivé ovocné víno, šumivé hroznové víno, víno ze žluté rýže, nápoje obsahující víno (stříky), korejské tradiční rýžové víno (makgeoli), víno z rostliny akantopanax (ogapiju), alkoholové želé, alkoholové esence, alkoholové výtažky, alkoholové trestí, alkoholické punče, alkoholizovaná vína, silné alkoholické nápoje, hotové alkoholické koktejly, alkoholické koktejlové směsi, alkoholické hořké aperitivy, lihoviny (alkoholické nápoje), předpřipravené alkoholické nápoje, alkoholické energetické nápoje, alkoholické ovocné extrakty, mošt alkoholizovaný (cider), hořké likéry obsahující alkohol, vína s obsahem alkoholu, hruškový mošt (s alkoholem), vaječný koňak s alkoholem, alkoholické nápoje obsahující ovoce, alkoholické nápoje z ovoce, alkoholické koktejlové nápoje ovocné, cachaca (brazílský alkoholický nápoj), alkoholické nápoje z rýže, alkopops (ochucené alkoholické nápoje), alkoholické výtažky z ovoce, nápoje s nízkým obsahem alkoholu, vína se sníženým obsahem alkoholu, vína s nízkým obsahem alkoholu, alkoholické koktejly s obsahem mléka, alkoholické nápoje (s výjimkou piva), alkoholické nápoje na bázi čaje, alkoholické nápoje na bázi kávy, baijiu (čínský destilovaný alkoholický nápoj), alkoholické nápoje z cukrové třtiny, destilované alkoholické nápoje z obilí, alkoholické přípravky pro výrobu nápojů, přípravky k výrobě alkoholických nápojů, alkoholický nápoj z kvašených hrušek (perry), alkoholické koktejly v podobě chlazené želatiny, alkoholické sycené nápoje (s výjimkou piva), neera (alkoholický nápoj z cukrové třtiny), aperitivy se základem z destilovaných alkoholických lihovin, předem namíchané alkoholické nápoje (s výjimkou nápojů na bázi piva), destiláty; (35) maloobchodní služby v oblasti kávy, přípravků na výrobu alkoholických nápojů, alkoholických nápojů, alkoholických nápojů (s výjimkou piva), a předplacených bedniček s pivem, velkoobchodní prodej alkoholických nápojů (s výjimkou piva), přípravků na výrobu alkoholických nápojů, přípravků na výrobu nápojů, piva, kávy, vybavení pro chlazení (potravin a nápojů), hrnků a sklenic, dodávání alkoholických nápojů třetím osobám (nákup produktů pro jiné firmy), maloobchodní zásilkové služby týkající se alkoholických nápojů (s výjimkou piva) a nealkoholických nápojů, maloobchodní služby poskytované prostřednictvím katalogů týkající se alkoholických nápojů (s výjimkou piva), maloobchodní služby týkající se alkoholických nápojů (s výjimkou piva), piva a nealkoholických nápojů poskytované prostřednictvím celosvětových počítačových sítí, zprostředkování obchodních záležitostí, obchodní oceňování, obchodní ohodnocování, propagace obchodu (reklama), odborné obchodní poradenství, řízení obchodní činnosti a obchodní administrativy, obchodní řízení podnikání, obchodní sekretářské služby, obchodní marketingové služby, služby obchodního zprostředkování, obstarávání obchodních informací, provádění obchodních průzkumů, oceňování obchodních podniků, pořádání obchodních prezentací, sestavování obchodních informací, příprava obchodních výkazů, služby obchodního zastoupení, řízení obchodního procesu, úprava výkladních skříní obchodu, odborné obchodní konzultace ve vztahu k řízení obchodu, obchodní řízení maloobchodních prodejen, řízení obchodní činnosti restaurací, poskytování obchodních marketingových informací, obchodní konzultační a poradenské služby, obchodní nebo podnikatelské informace (poskytování -), reklamní služby k propagaci elektronického obchodu, poradenské služby v oblasti zahraničního obchodu, řízení (poradenské služby podnikatelské), obchodní správa hotelů pro třetí osoby, subdodavatelské služby (pomoc v obchodní činnosti), poradenství v oblasti plánování obchodních aktivit, služby v oblasti hodnocení obchodních značek, poskytování digitalizovaných dat vztahujících se k obchodu, poradenství pro organizaci a řízení obchodní činnosti, konzultace v oblasti obchodní organizace a managementu, pomoc při řízení obchodní a průmyslové činnosti, odborné konzultace vztahující se k obchodnímu managementu, konzultační a poradenské služby v oboru obchodní strategie, obchodní poradenské služby týkající se zřizování bufetů, obchodní služby vztahující se k sjednávání společných podniků, obchodní poradenské služby vztahující se k zřizování a provozování restaurací, poradenství v oboru marketingu, sjednávání a uzavírání obchodních transakcí pro třetí strany, organizace výstav a veletrhů pro obchodní a reklamní účely, provádění online průzkumů v oboru řízení obchodní činnosti, poskytování informací o

podnikových a obchodních kontaktech prostřednictvím internetu, pomoc v obchodní a podnikatelské činnosti, management a administrativní služby, služby v oblasti obchodního managementu vztahující se k rozvoji podniků, obchodní informační služby dodávané on-line z počítačové databáze nebo z internetu, on-line obchodování, při němž prodejce vystaví výrobky ke dražbě a nabídky se provádí prostřednictvím internetu, hotelový management, reklamní služby v oblasti hotelů, řízení hospodářské činnosti rezortních hotelů, hotelový management pro třetí osoby, poradenství v oblasti správy a řízení hotelů, internetový marketing, podnikové řízení velkoobchodních a maloobchodních prodejen, služby maloobchodních prodejen nápojů bez obsluhy; (39) distribuční služby pro nápoje, například alkoholické nápoje; (41) akademie (vzdělávání), středoškolské vzdělávání, jazykové vzdělávání, obchodní vzdělávání, vzdělávání dospělých, školní vzdělávání, univerzitní vzdělávání, pokročilé vzdělávání, trvalé vzdělávání, další vzdělávání, budování týmů (vzdělávání), vzdělávání pro průmysl, individuální výuka (vzdělávání), vzdělávání (výchovné služby), organizování zkoušek (vzdělávání), školení, vzdělávání a výuka, školení v oblasti vzdělávání, programy her (zábava, vzdělávání), dálkové kurzy, dálkové vzdělávání, korespondenční kurzy, odborné vzdělávání a školení, lingvistické vzdělávání a školení, vzdělávání poskytované prostřednictvím televize, vzdělávání na internálních školách, odborné vzdělávání pro mládež, organizování setkání v oboru vzdělávání, poradenství v oblasti obchodního vzdělávání, organizování a pořádání seminářů zaměřených na vzdělávání, zkoušení, testování (v oblasti vzdělávání), plánování seminářů za účelem vzdělávání, poradenské služby v oblasti vzdělávání, konzultační služby v oblasti vzdělávání, plánování konferencí za účelem vzdělávání, vzdělávání vztahující se k podnikání, služby v oblasti vyššího vzdělávání, klubové služby (zábava nebo vzdělávání), plánování přednášek za účelem vzdělávání, vzdělávání služby pro řídicí pracovníky, předávání know-how (odborné vzdělávání), pořádání a vedení workshopů (vzdělávání), odborné konzultace vztahující se ke vzdělávání, poskytování informací o on-line vzdělávání, služby vzdělávání dospělých v oblasti managementu, informace o výchově, vzdělávání a výuce, služby dálkového vzdělávání poskytované on-line, vzdělávací služby ve formě personalizovaného vzdělávání, vydávání tiskovin vztahujících se ke vzdělávání, pořádání konferencí v oblasti odborného vzdělávání, vzdělávací služby poskytované institucemi pro vyšší vzdělávání, vzdělávací služby ve vztahu k odbornému vzdělávání, vzdělávací služby poskytované institucemi pro další vzdělávání, poradenství v oblasti školení a dalšího vzdělávání, kurzy pro zvyšování kvalifikace a další vzdělávání, služby v oblasti zábavy a sportu, poskytování informací vztahujících se k pokračujícímu vzdělávání prostřednictvím internetu, poskytování on-line vzdělávání z počítačové databáze nebo prostřednictvím internetu nebo extranetů, poskytování služeb spojených s vyzvednutím předem zaplacených vstupenek na zábavní, sportovní a kulturní akce v pokladně prodejce, předprodej vstupenek na zábavní akce (služby), objednávání vystoupení umělců na akce (služby organizátora), služby rezervace a vydávání vstupenek na akce, informační služby o vstupenkách na zábavní akce, rezervace vstupenek a objednávkové služby pro kulturní akce, zajišťování rezervací vstupenek na přehlídky a jiné zábavní akce, školící služby vztahující se k úklidu hotelů, vzdělávací kurzy, vedení kurzů a seminářů, poskytování školení ve formě kurzů, organizování kurzů využívajících metod dálkového studia, pořádání odborných workshopů a výukových kurzů, pořádání a vedení jednodenních školních kurzů pro dospělé, rezervace vstupenek na vzdělávací, zábavní a sportovní aktivity a akce a související rezervační služby; (43) restaurační služby zahrnující bary s povolením k prodeji alkoholu, restaurace, gril-restaurace, turistické restaurace, samoobslužné restaurace, delikatesy (restaurace), restaurace rychlého občerstvení, služby restaurace (brasserie), restaurace s odnosem jídel s sebou, poskytování prostorů pro bankety a společenské akce na zvláštní příležitosti, podávání alkoholických nápojů, restaurační služby poskytované hotely, ubytovací služby (hotely, penziony), poskytování služeb motelů, ubytovny, prázdninové a turistické ubytování.

(730) **Baum Hospitality s.r.o.**, náměstí Josefa Čapka 271, Žacléř, 54201, CZ

(210) **O-565945**
(220) 14.08.2020
(320) 14.08.2020
(511) 9, 16, 35, 37, 38, 41, 42
(540)

PORUBA.NET 

(510) (9) přístroje audiovizuální, optické, počítače, adaptéry k počítačům, náhradní díly k počítačům, počítačové periferie, počítačové paměti, zařízení pro zpracování informací, hardware pro zpracování a indexování dat a informací, síťové počítače, tiskárny, integrované obvody, tištěné obvody, magnetické disky, optické disky, čtecí zařízení magnetických nebo optických disků, kompaktní disky, magnetické pásky, kazetové magnetofony, kalkulačky, kapesní kalkulačky, pokladny, přístroje umožňující komunikaci jedné osoby s druhou nebo druhými osobami, telefonní přístroje a příslušenství, telefonní automaty, telefonní ústředny, mobilní telefony, faxy, telefony, modemy, videohry (s výstupem na TV a PC), obrazovky, videorekordéry, videopásky, programové vybavení, počítačové hry (s výstupem na TV a PC), software, programové vybavení pro informační technologie a pro komunikaci, programové vybavení umožňující elektronické obchodování, programové vybavení umožňující obchodní styk prostřednictvím počítačů, software pro vyhledávání, zpracování a indexování informací, míst a dalších zdrojů dosažitelných v počítačových sítích, software nahratelny ze vzdálených počítačů, záznamy s dokumentací a uživatelskými příručkami týkající se počítačů nebo programového vybavení, nosiče záznamů nahrané i nenahrané, audiovizuální programy, elektronické databáze, databázové produkty v elektronické podobě, systémy informačních technologií zařazené ve třídě 9, systémy výpočetní, komunikační a informační techniky zařazené ve třídě 9, systémy elektronické zařazené ve třídě 9, informace a záznamy v elektronické podobě, data, databáze a informační produkty na nosičích, elektronické sítě, přístroje a nástroje optické, přístroje a nástroje k měření, signalizování, přístroje a nástroje umožňující přenos, převod nebo reprodukci zvuku a/nebo obrazu, elektronická data nebo databáze nebo informační produkty v elektronických, datových, informačních a telekomunikačních sítích, telekomunikační zařízení a přístroje spadající do třídy 9; (16) papír, lepenka, výrobky z papíru, a to plakáty, kalendáře, pohlednice, gratulace, dopisní papíry, obálky, samolepky, obtisky, fotografie, poznámkové bloky, desky na spisy, pořadače, omalovánky, aktivy books, balicí papír, obaly všeho druhu papírové, listy, pytlíky a sáčky pro obalovou techniku, školní sešity, skicáky, papírové tašky, papírové kapesníky, papírové ubrusy a ubrousky, hlavolamy papírové, těžítka na papíry, tiskoviny, tiskopisy, časopisy, periodika, knihy, databázové produkty v papírové formě, databáze v papírové formě, tiskárenské výrobky, losy, štočky, potřeby pro knižní vazby, psací stroje, učební pomůcky spadající do této třídy, umělecké nebo ozdobné předměty z papíru, obaly bublinkové (z umělých hmot), tiskoviny a publikace vztahující se k televizním a kabelovým službám, telekomunikačním službám a rozhlasovému, televiznímu a kabelovému vysílání; (35) reklamní a inzertní činnost, propagace, marketing, reklama, inzerce, automatizované zpracování dat, pomoc při podnikání, poradenství týkající se organizace a podnikání, distribuce reklamních prospektů, podnikatelské informace, pomoc při podnikání pomocí počítačů, předplatné tiskovin pro třetí osoby, účetnictví, plánování obchodních a propagačních akcí, ověřování obchodních transakcí, potvrzování uskutečnění obchodních transakcí, poskytování informací komerčního charakteru, reklamní, inzertní a propagační činnost prostřednictvím jakéhokoliv média, prostřednictvím telefonní, datové, kabelové nebo informační sítě, computerizovaná pomoc při podnikání (počítačem podporované podnikání), poskytování informací a informačních produktů reklamního charakteru, komerční využití Internetu v oblastech komerčních internetových médií a vyhledávání služeb v rámci třídy 35, zprostředkovatelská obchodní činnost při prodeji elektroniky a telekomunikační techniky, prodeji služeb poskytovaných po veřejné síti

elektronických komunikací a při prodeji inzerce a reklamy, merchandising, pronájem reklamních ploch, pronájem reklamních míst, poskytování, pronajímání reklamního času v komunikačních médiích, kopírovací služby, televizní reklama, vyhledávání dat v počítačových souborech pro třetí osoby patřící do třídy 35; (37) montáž, opravy a servis elektrických nebo elektronických zařízení a přístrojů, montáž a opravy telekomunikačních zařízení, servisní a montážní činnost v oblasti výpočetní nebo telekomunikační techniky nebo v oblasti informačních technologií, zprostředkování servisních nebo montážních služeb z oblasti výpočetní techniky, telekomunikací nebo informačních technologií; (38) telekomunikace, komunikace pomocí terminálů nebo počítačů, elektronická pošta, počítačový přenos pošty a obrazu, komunikace a transakce v síti, tisková agentura, šíření, výměny a získávání informací a zpráv prostřednictvím počítačových sítí a Internetu, satelitů, kabelů aj., poskytování služeb přenosu dat v elektronických, datových, počítačových, telekomunikačních a informačních sítích, služby elektronické pošty, služby konverze přenosového protokolu, formátu a kódu mezi systémy elektronických dat v elektronických, datových, počítačových, telekomunikačních a informačních sítích, informační centrum v oblasti komunikací, poskytování telekomunikačních informací prostřednictvím lokálních a/nebo globálních sítí, služby přístupu a připojení k elektronickým, datovým, počítačovým, telekomunikačním a informačním sítím, služby datové sítě, přenos dat a informací, služby přístupu a připojení k datovým a informačním sítím a Internetu, poskytování komunikačních a informačních služeb, poskytování služeb pro komunikaci mezi uživateli v reálném čase (chatting), televizní vysílání, kabelové vysílání, vysílání kabelové televize, satelitní vysílání, rozhlasové vysílání, poradenství v oblasti telekomunikací v oblasti televizního vysílání a rozhlasového vysílání, satelitní přenosy, kabelový rozvod televizních pořadů, provozování rozhlasového a televizního vysílání v TKR, zprostředkovatelská činnost v oblasti informací a zpravodajství v rámci třídy 38, pronájem doby přístupu k databázím, teletextové služby (interaktivní); (41) šíření elektronických časopisů i knih v rámci třídy 41, poskytování elektronických publikací prostřednictvím počítačových sítí, kulturní a zábavní činnost, pořádání kulturních, společenských a sportovních akcí, vydavatelská a nakladatelská činnost, organizace a pořádání kulturních nebo společenských výstav, soutěžní činnost, zpravodajství, tvorba a šíření rozhlasových a televizních programů, televizní zábava; (42) návrh programového vybavení, aktualizace programového vybavení, programování počítačů, počítačové služby jako zajištění a poskytování vyhledávacích a třídících služeb pro poskytování dat v lokálních a globálních sítích, služby související se zpracováním indexu informací, míst a databází dosažitelných v počítačových sítích, on-line přístup ke zprávám, novinám, informacím o současných událostech i referenčních materiálech, počasí, sportu, kultuře, technické studie v oblasti počítačů a programového vybavení, pronájem programového vybavení a počítačů, základní a aplikovaný výzkum v oblasti informačních technologií, přístup k počítačům za účelem podnikání (pronájem), návrh a správa počítačových sítí, tvorba WWW stránek, tvorba poskytování softwaru, tvorba a aktualizace a design WWW stránek, interaktivních a grafických programů (jejich tvorba), tvorba multimediálních aplikací, tvorba programových projektů, tvorba informačních databází, podpora rozvoje komerčního využití Internetu i jiných počítačových, datových a komunikačních sítí, výzkum, vývoj a tvorba systémů pro elektronické obchodování a příslušného softwaru a hardwaru, know-how pro oblast elektronického obchodování a informačních technologií, projektová činnost ve výstavbě, vše uvedené v této třídě spadající do třídy 42.

(591) Barevná

(730) Nej.cz s.r.o., Kaplanova 2252/8, Praha 4, Chodov, 14800, CZ

(210) **O-565951**

(220) 14.08.2020

(320) 14.08.2020

(511) 1, 5, 9, 10, 14, 16, 18, 21, 24, 25, 26, 28, 30, 32, 40, 42

(540)

BJP

(510) (1) protein (surovina), bílkoviny, proteinové plastické hmoty, pšeničné proteiny jako surovina, potravinové proteiny jako surovina, proteiny pro použití při výrobě, protein do potravin pro lidskou spotřebu (surovina), proteiny k použití při výrobě nápojů, protein k použití při výrobě potravin, proteiny pro použití při výrobě doplňků stravy, proteiny připravené ze sójových bobů používané při výrobě potravin, proteiny pro lidskou výživu, které vytvářejí gely jako součást výrobního procesu; (5) potravinové doplňky, tekuté potravinové doplňky, potravinové doplňky obsahující aminokyseliny, potravinové doplňky obsahující vitaminy, proteinové

potravinové doplňky, kaseinové potravinové doplňky, léčivé potravinové doplňky, minerální potravinové doplňky, potravinové doplňky s obsahem zinku, potravinové doplňky obsahující enzymy, potravinové doplňky z acai prášku, potravinové doplňky z proteinového prášku, potravinové doplňky s kosmetickým účinkem, dietní potravinové doplňky pro lidskou potřebu, potravinové doplňky pro lidi a zvířata, potravinové doplňky na podporu fyzické zdatnosti a vytrvalosti, práškové nápojové směsi s ovocnou příchutí jako potravinové doplňky, potravinové doplňky pro lidskou spotřebu, nikoli pro léčebné účely, koktejly s proteinovými doplňky, potravní doplňky se sójovým proteinem, dietetické doplňky pro sportovce, vitaminové nápoje, bylinné čaje (léčivé nápoje), energetické tyčinky nahrazující jídlo jakožto doplňky stravy, léčivé dietetické přípravky, pšeničné potravní doplňky, potravní doplňky tvořené zejména vápníkem, potravní doplňky tvořené zejména hořčíkem, potravní doplňky tvořené zejména železem, potravní doplňky používané při modifikovaném půstu, potravní doplňky se sójovými izoflavony; (9) chrániče břicha na ochranu proti zranění (jiné než části sportovního oblečení nebo přizpůsobené na specifické sporty), bundy na ochranu před úrazy, ozářením nebo ohněm, chrániče úst (sportovní pomůcky), holenní chrániče na ochranu před zraněním (jiné než sportovní předměty nebo části sportovní výstroje), brýle, sluneční brýle; (10) kompresní punčochové kalhoty, kolenní chrániče v podobě výztuží (jiné než sportovní potřeby), kompresní oděvy, roušky chirurgické, roušky k lékařskému použití, roušky pro lékařský personál, roušky k lékařskému použití jako antibakteriální ochrana, roušky k použití v chirurgii; (14) náramky, náramky vyrobené z gumy nebo silikonu se vzorem nebo nápisem; (16) samolepky, samolepky (papírové zboží), plakáty, zarámované plakáty, reklamní plakáty, papírové plakáty, knihy, tiskoviny; (18) tašky, víceúčelové sportovní tašky, peněženky, malé peněženky, univerzální peněženky, dámské peněženky, kožené peněženky, peněženky (na papírové peníze), kožené tašky, kabelky, náprsní tašky, zavazadla, cestovní tašky, ostatní tašky; (21) lahve, sportovní lahve (prázdné), lahve na vodu, termosky (izolační lahve), lahve na pití, termosky na nápoje, nádoby na nápoje; (24) baseballové čepice v rámci této třídy, látky na oděvy; (25) sportovní oblečení, oděvy, neformální oblečení, kšiltovky na golf, pokrývky hlavy, čepice, vlněné čepice, baseballové čepice, pletené čepice, sportovní čepice, cyklistické čepice, ponožky, termo ponožky, pánské ponožky, kotníčkové ponožky, ponožky, punčochy, tenisové ponožky, prstové ponožky, ponožky do obuvi, sportovní ponožky, trika bez rukávů, běžecká trika a bundy, mikiny, mikiny s kapucí, sportovní mikiny s kapucí, šortky, trenýrky (šortky), teplákové šortky, cyklistické šortky, kalhoty, šortky, tenisové šortky, plavky, plavky pánské, dámské plavky, funkční spodní prádlo, vrchní díly oděvu, spodní díly oděvu, boty, trikoty, košile, které se nosí přes tričko nebo košili a nezastrkují se do kalhot, svetry (oděvy), sportovní svetry, svetry ke krku, svetry se zipem, svetry s falešným rolákem, svetry s vykrojením ve tvaru písmene V u krku, roláky (svetry), nátláčky, bundy, sportovní bundy, oboustranné bundy, dlouhé bundy, džínové bundy, teplákové bundy, zimní bundy, prošívání bundy (oděvy), bundy z kůže, bundy bez rukávů, bundy s rukávky, bundy na rozcepení, obuv, obuv sportovní, dámská obuv, pracovní obuv, atletická obuv, běžecká obuv, plátěná obuv, plážová obuv, domácí obuv, kožená obuv, obuv pánská, gumová obuv, turistická obuv, obuv na gymnastiku, sportovní vyšší obuv, obuv na pláž, obuv do deště, středně vysoká obuv, šněrovací vyšší obuv, obuv, jiná než sportovní, obuv na trénování sportů, obuv pro volný čas, obuv na běžné nošení, polokošile, úpletové polokošile, trička, ragbyová trička, fotbalová trička, cyklistická trička, trička s potiskem, trička bez rukávů, těhotenská trička, trička na jógu, trička s dlouhým rukávem, trička (s krátkým rukávem), trička s falešným rolákem, sportovní trička odvádějící vlhkost, dámská krátká přiléhavá trička, sportovní trička s krátkým rukávem, sportovní kalhoty, joggingové kalhoty, kalhoty (neformální), krátké kalhoty, tříčtvrteční kalhoty, teplákové kalhoty, svrchní kalhoty, nepromokavé kalhoty, turistické kalhoty, legíny (kalhoty), kapsáčové kalhoty, oteplovací kalhoty, šušťákové kalhoty, pyžamové kalhoty, maskovací kalhoty, elastické kalhoty, golfově kalhoty, kalhoty na rozcepení, sportovní kalhoty (pumpky), kalhoty kratší délky, kalhoty na běžné nošení, pánské plavky (krátké kalhoty), kalhoty pod kolena, kalhoty na jógu, neformální volné kalhoty, vrchní části teplákových souprav, nepromokavé bundy, reflexní bundy, nepromokavé lehké bundy, bundy na snowboard, lehké venkovní bundy, bundy v safari stylu, bundy s károvaným vzorem, bundy z flisu (fleece), parky (bundy s kapucí), bundy a krátké kabáty s výplní, kšilty, sluneční kšilty, kšilty čepice, kšilty (pokrývky hlavy), kšilty k čepicím, kšilty proti slunci (kloboučnické zboží), kšilty (k nošení na hlavě), sportovní čepice a klobouky, koupací čepice, lyžařské čepice, čepice se štítkem, čepice s bambulí, čepice (pokrývky hlavy), čepice s kšiltlem, rukavice, zimní rukavice, pletené rukavice, rukavice pro cyklisty, dámské nátláčky (živůtky), tílka, běžecká tílka, atletická tílka, sportovní tílka, tílka ke kimonům (juban), tílka ke kimonům (koshimaki), legíny,

sportovní legíny, těhotenské legíny, sportovní obuv, cvičební oděvy, gymnastické oděvy, kapuce (oděvy), zápasnické oděvy, kombinézy (oděvy), běžecké oděvy, svrchní oděvy, oděvy nepromokavé, oděvy na judo, dámské venkovní oděvy, oděvy na tenis, oděvy pro cyklisty, oděvy pro sport, pytle na oděvy, oděvy na triatlon, spodní prádlo (oděvy), oděvy na bojová umění, oděvy pro volný čas, sportovní oděvy (jiné než golfové rukavice); (26) ozdobné nažehlovací záplaty na bundy, textilní jmenovky na označení oděvů, nápisy na označení textilního zboží, příslušenství a doplňky oblečení (galanterie), šicí potřeby a ozdobné textilní výrobky; (28) boxerské rukavice, sportovní potřeby a vybavení, klece na smíšená bojová umění (MMA), rukavice pro vzpěrače, rukavice na karate, rukavice na taekwondo, rukavice na hry, sportovní chrániče, sportovní chrániče dlaní, loketní chrániče (sportovní potřeby), kolenní chrániče (sportovní potřeby), chrániče holení (sportovní potřeby), chrániče pěstí (sportovní potřeby), kolenní chrániče-nákoleníky (sportovní potřeby), sportovní chrániče kolen na skateboarding, sportovní chrániče kolen na cyklistiku, sportovní chrániče zápěstí na bruslení, chrániče paží pro sportovní použití, chrániče hrudníku pro sportovní účely, chrániče krku pro sportovní účely, chrániče těla pro sportovní účely, sportovní chrániče paží na bruslení, sportovní chrániče paží pro cyklisty, chrániče na ramena a kolena (sportovní vybavení), sportovní chrániče na lokty pro skateboarding, chrániče nártu pro sportovní použití, sportovní chrániče paží na skateboarding, chrániče rukou přizpůsobené pro sportovní účely, sportovní potřeby, tašky na sportovní potřeby, sportovní vybavení, vybavení pro sportovní trénink, sportovní suspenzory pro muže (sportovní vybavení); (30) cereální tyčinky s vysokým obsahem proteinů, nápoje ochucené čokoládou, nápoje vyrobené z kávy, nápoje na bázi kávy, nápoje na bázi čaje, tyčinky (cukrovinky), čokoládové tyčinky, sladkosti (bonbóny), sladké tyčinky a žvýkačky; (32) proteinové nápoje, nápoje pro sportovce obohacené proteiny, nápoje iontové, syrovátkové nápoje, vody (nápoje), nealkoholické nápoje, nápoje pro sportovce, energetické nápoje, nápoje ze syrovátky, ochucené sycené nápoje, nápoje s ovocnou příchutí, nealkoholické ochucené sycené nápoje, šumivé nápoje v prášku; (40) psaní nápisů; (42) navrhování log na trička, návrhářství, návrh značek/štítků/tabulí/nápisů.

(730) **Kordulíková Kamila Mgr.**, Bystrc č. ev. 80, Brno, 63500, CZ

(210) **O-565963**
(220) 17.08.2020
(320) 17.08.2020
(511) 32, 33
(540)



ANDY WARHOL

(510) (32) pivo, pivní mladina, sladové pivo, zázvorové pivo, piva všeho druhu; (33) víno, perlivé víno, šumivé víno, víno suché, víno polosuché, víno sladké, vína všeho druhu, likéry, lihoviny, hořké likéry, vodka, aperitivy, brandy.

(591) Barevná

(730) **Minár Miloš PaedDr.**, 164, 95191 Host'ovce, SK
Miklánková Zlata, Dr. Horákové 47, Poděbrady, Poděbrady II, 29001, CZ

(740) Zlata Miklánková, Dr. Horákové 47, Poděbrady, Poděbrady II, 29001

(210) **O-565968**
(220) 17.08.2020
(320) 17.08.2020
(511) 6, 21, 30
(540)



(510) (6) uměleckoprůmyslové předměty, odznaky a brože z obecných kovů; (21) umělecko-průmyslové výrobky, odznaky a brože z porcelánu, pálené hlíny nebo skla, formy na pečivo; (30) bonbony všeobecně, s výjimkou bonbonů farmaceutických, cukrářské výrobky, čokoláda, sama nebo v kombinaci se smetanou, fondánem, pečivářské výrobky včetně jemného, máslového a slaného pečiva, pečivo plněné, jedlé ozdoby na pečivo.

(730) **Baštan Luděk**, Mistřovická 124, Mistřovice, 73562, CZ

(210) **O-565969**
(220) 17.08.2020
(320) 17.08.2020
(511) 35, 41, 42
(540)



(510) (35) služby reklamní agentury, reklama, reklama on-line v počítačové síti, internetový marketing, elektronický marketing, průzkum trhu, marketingové studie, pomoc při řízení obchodní činnosti, poskytování obchodních a podnikatelských informací, systematizace informací do počítačové databáze, poskytování konzultačních a poradenských služeb pomocí globální počítačové sítě v oblasti průzkumu trhu a internetového marketingu, software internetových aplikací a informačních systémů, konzultační a poradenské služby v oblasti řízení a podnikání, služby v oblasti administrativní správy, služby hospodářské povahy u fyzických a právnických osob, poradenská činnost v oblasti ekonomie, účetnictví a daní včetně sestavení daňových modelů pro variantní rozhodování při přípravě obchodních případů, pomoc při provozu obchodu včetně konzultací při přípravě obchodních smluv, organizační poradenství, auditorské služby; (41) pořádání odborných kurzů, školení a jiných vzdělávacích akcí, lektorská činnost, vzdělávací služby, zejména organizace výuky, seminářů, konferencí a praktických cvičení v oblasti podnikání, účetnictví a ekonomických agend, průzkumu trhu, marketingu, internetu, internetového marketingu, elektronického marketingu, internetových aplikací, informačních systémů, informačních technologií, počítačů a softwaru, poskytování vzdělávacích služeb a poskytování informací pomocí globální počítačové sítě v oblasti podnikání, informačních technologií, počítačů, marketingu a internetu; (42) tvorba počítačových programů, aktualizace počítačových programů, instalace počítačových programů, počítačové programování, pronájem počítačového software, tvorba počítačových systémů, konzultace v oblasti počítačového softwaru, hosting webových stránek, poskytování vyhledávačů pro internet, pronájem webových

serverů, umístění webových stránek, tvorba a správa webových stránek (pro třetí osoby), obnova počítačových dat (regenerace), grafický design, uchování a správa počítačových dat, vývoj a tvorba webových aplikací a eshopů, vývoj software, konzultační a poradenské služby v oblasti programování počítačů, informačních technologií, uchování a správy počítačových dat, tvorby a správy internetových stránek, eshopů a webových aplikací, pronájem počítačů a počítačových sítí včetně software.

- (591) Barevná
(730) **DigiLabs RS s.r.o.**, Zelinova 7014, Zlín, 76005, CZ
(740) Mgr. Marek Hylena, advokát, Staré náměstí 15, Česká Třebová, 56002

- (210) **O-565981**
(220) 17.08.2020
(320) 17.08.2020
(511) 41, 44
(540)



- (510) (41) školení, koučink [školení], vedení workshopů (školení), vzdělávací kurzy, vzdělávací kurzy vztahující se k službám zákazníkům, poskytování školení a vzdělání, školení v oboru kosmetiky, poskytování on-line školení; (44) konzultační služby týkající se kosmetické péče, poradenství v oblasti kosmetické péče.
(591) Barevná
(730) **Hynková Iva Mgr.**, č. p. 497, Olšany u Prostějova, 79814, CZ

- (210) **O-566094**
(220) 21.08.2020
(320) 21.08.2020
(511) 36
(540)

BO!

- (510) (36) služby nemovitostní (realitní služby), zprostředkování nemovitostních služeb, poradenství v oblasti nemovitostí, pojišťovací služby, zprostředkování pojišťovacích služeb, poradenství v oblasti pojišťovnictví, finanční služby, zprostředkování finančních služeb, finanční poradenství, peněžní služby, zprostředkování peněžních služeb, poradenství v oblasti peněžních služeb, investiční služby, zprostředkování investičních služeb, investiční poradenství, finanční informace, údaje, poradenské a konzultační služby.
(730) **Steel reality s.r.o.**, Oldřichovice 833, Třinec, 73961, CZ
(740) Jindyne s.r.o., U Statku 77, Mnichovo Hradiště, Hněvousice, 29501

- (210) **O-566097**
(220) 21.08.2020
(320) 21.08.2020
(511) 30, 35
(540)



- (510) (30) dorty, pekárenské výrobky, cukrovinky, čokoláda a zákusky, bochánky z kynutého těsta s čokoládou, bobulovité ovoce obalené v čokoládě, buchtý s marmeládou, arašídové cukrovinky, cereální tyčinky a energetické tyčinky, čokoláda do cukrovin a pečiva, čokoláda na polevy, čokoláda s alkoholem, čokoládová pěna, čokoládová poleva, čokoládové dezerty, čokoládové krémy, čokoládové ozdoby na dorty a koláče, čokoládové příchutě, čokoládový marcipán, croissanty, cukrová vata, cukrovinky mražené, cukrovinky s čokoládovou příchutí, cukrovinky s čokoládovou polevou, cukrovinky obsahující želé, cukrovinky obsahující džem, cukrovinky s tekutou ovocnou náplní, cukrovinky tekuté, cukrovinky tvrdé, cukrovinky v čokoládě, dezertní pěny (cukrářské výrobky), dezerty Pavlova s lískovými oříšky, dezerty z prosa nebo pražené rýže obalované v cukru (okoshi), drobenkový koláč, hotové dezerty (čokoládové), hotové dezerty (cukrovinky), hotové pudinky, karamelové bonbony, krém z vajec a mléka, mandlové cukrovinky, marcipán, mléčné cukrovinky, moučniky, zákusky, sušenky, nugát, ochucené sladké cukrovinky, ořechy v čokoládě, ovoce s čokoládovou polevou, palačinky, pekařské výrobky, pěna (dezerty -) (cukrářství), pěnové cukrovinky, pochutiny obsahující převážně cukrovinky, potraviny s kakaovým základem, přípravky pro výrobu cukrovin, pudinky; (35) maloobchodní prodej čokolády, maloobchodní prodej kakaa, maloobchodní prodej zmrzliny, maloobchodní prodej sorbetů, maloobchodní prodej dezertů, maloobchodní prodej cukrářských výrobků, maloobchodní služby vztahující se k potravinám, velkoobchodní prodej pečiva, velkoobchodní prodej sorbetů, velkoobchodní prodej zmrzliny, velkoobchodní prodej čokolády, velkoobchodní prodej kakaa, velkoobchodní objednávkové služby, velkoobchodní prodej cukrářských výrobků, velkoobchodní služby v oblasti cukrovin.
(591) Barevná
(730) **SA-MAPA spol. s r.o.**, Náchodská 304, Trutnov, Poříčí, 54103, CZ
(740) Mgr. PETR ŽIŽKA, advokátní kancelář, Mgr. Petr Žižka, Sedláčkova 209/16, Plzeň, Vnitřní Město, 30100

- (210) **O-566107**
(220) 21.08.2020
(320) 21.08.2020
(511) 35, 41
(540)

Altadance

- (510) (35) reklamní, marketingové a propagační služby; (41) taneční studia, taneční školy, výuka tance pro dospělé, poskytování výuky tance, služby v oblasti vzdělávání, zábavy a sportu, organizace tanečních akcí, organizace kulturních, zábavních a sportovních akcí, organizování tanečních soutěží, organizování tanečních vystoupení, organizování rekreačních soutěží, organizování soutěží, organizování závodních soutěží, pořádání a vedení soutěží.
(730) **Petráň Aleš Ing.**, Tovačovského 930/4, Liberec, Liberec XIV-Ruprechtice, 46014, CZ
(740) **RETROPATENT s.r.o.**, Dobiášova 1246/29, Liberec, Liberec VI-Rochlice, 46006

(210) **O-566108**
(220) 21.08.2020
(320) 21.08.2020
(511) 16, 35, 41
(540)



(510) (16) časopisy, knihy, letáky, nálepky, noviny, obchodní formuláře, plakáty, reklamní plakáty; (35) reklama, marketing a propagační služby; (41) zveřejňování, oznamování a psaní textů, s výjimkou reklamních, elektronické publikování (služby), online publikování, psaní politických projevů, publikace letáků, vydávání a publikování knih a časopisů.
(591) Barevná
(730) **Česká strana sociálně demokratická**, Hyberská 1033/7, Praha 1, Nové Město, 11000, CZ
(740) Mgr. Martin Vlk, Na vápence 531/17, Praha 3, Žižkov, 13000

(210) **O-566122**
(220) 24.08.2020
(320) 24.08.2020
(511) 7, 16, 35
(540)



(510) (7) elektrické přístroje pro čištění podlah a čisticí roboty, elektrické přístroje pro čištění koberců a elektrické přístroje pro zametání koberců, elektricky poháněné kartáče na čištění podlah, elektricky poháněné přístroje na čištění oken, elektricky poháněné čisticí stroje a přístroje na koberce a kobercové podlahy, elektrické šampónovací stroje a přístroje, vysavače, rozprašovače vůní nebo dezinfekčních prostředků (jako příslušenství k vysavačům), akumulátorové ruční vysavače, akumulátorové zametače, čisticí přístroje parní, vysokotlaké čističe, elektrické lešticí stroje na parkety, elektrické lešticí stroje a přístroje, části výše uvedených strojů; (16) filtrační papír, sáčky na odpad z papíru nebo plastové, pytlíky jako obaly z papíru nebo plastové, papírové filtry pro vysavače, papírové filtry pro kávovary; (35) propagační, reklamní a inzertní činnost, reklamní materiály (aktualizace), předvádění zboží, rozšiřování a zasilání reklamních materiálů, především letáků, prospektů, katalogů, periodických a neperiodických publikací, tiskovin a různých vzorků, pronájem reklamní plochy, vydávání reklamních textů, rozhlasová a televizní reklama, venkovní reklama, organizace a pořádání výstav ke komerčním a reklamním účelům, příprava elektronických pozvánek, prezentace hokejových utkání a mistrovství, prezentace uživatelů na stránkách World Wide Web v počítačové síti internet, činnost organizačních a ekonomických poradců, ekonomické prognózy, komerční informační kancelář, systemizace informací do počítačové databáze, obchodní průzkum, průzkum trhu, zprostředkovatelská činnost v oblasti obchodu s výše uvedenými výrobky ve tř. 7 a 16 a elektronikou, zprostředkování marketingu, reklamy, inzerce

a výstav s obchodním zaměřením, pomoc při řízení obchodní činnosti, služby a poradenství v obchodní činnosti, obchodní nebo podnikatelské informace, marketingové studie, organizační poradenství, zprostředkovávání obchodních kontaktů, provádění obchodních operací, komerční využití internetu v oblastech komerčních internetových médií a vyhledávacích služeb, on-line inzerce, merchadising, franchising, pořádání aukcí, vedení a správa hotelu.

(730) **HP TRONIC-prodejny elektro a.s.**, náměstí Práce 2523, Zlín, 76001, CZ
(740) Ing. Jarmila Javoříková, Slunečná 4566, Zlín, 76005

(210) **O-566123**
(220) 24.08.2020
(320) 24.08.2020
(511) 7, 16, 35
(540)



(510) (7) elektrické přístroje pro čištění podlah a čisticí roboty, elektrické přístroje pro čištění koberců a elektrické přístroje pro zametání koberců, elektricky poháněné kartáče na čištění podlah, elektricky poháněné přístroje na čištění oken, elektricky poháněné čisticí stroje a přístroje na koberce a kobercové podlahy, elektrické šampónovací stroje a přístroje, vysavače, rozprašovače vůní nebo dezinfekčních prostředků (jako příslušenství k vysavačům), akumulátorové ruční vysavače, akumulátorové zametače, čisticí přístroje parní, vysokotlaké čističe, elektrické lešticí stroje na parkety, elektrické lešticí stroje a přístroje, části výše uvedených strojů; (16) filtrační papír, sáčky na odpad z papíru nebo plastové, pytlíky jako obaly z papíru nebo plastové, papírové filtry pro vysavače, papírové filtry pro kávovary; (35) propagační, reklamní a inzertní činnost, reklamní materiály (aktualizace), předvádění zboží, rozšiřování a zasilání reklamních materiálů, především letáků, prospektů, katalogů, periodických a neperiodických publikací, tiskovin a různých vzorků, pronájem reklamní plochy, vydávání reklamních textů, rozhlasová a televizní reklama, venkovní reklama, organizace a pořádání výstav ke komerčním a reklamním účelům, příprava elektronických pozvánek, prezentace hokejových utkání a mistrovství, prezentace uživatelů na stránkách World Wide Web v počítačové síti internet, činnost organizačních a ekonomických poradců, ekonomické prognózy, komerční informační kancelář, systemizace informací do počítačové databáze, obchodní průzkum, průzkum trhu, zprostředkovatelská činnost v oblasti obchodu s výše uvedenými výrobky ve tř. 7 a 16 a elektronikou, zprostředkování marketingu, reklamy, inzerce a výstav s obchodním zaměřením, pomoc při řízení obchodní činnosti, služby a poradenství v obchodní činnosti, obchodní nebo podnikatelské informace, marketingové studie, organizační poradenství, zprostředkovávání obchodních kontaktů, provádění obchodních operací, komerční využití internetu v oblastech komerčních internetových médií a vyhledávacích služeb, on-line inzerce, merchadising, franchising, pořádání aukcí, vedení a správa hotelu.
(730) **HP TRONIC-prodejny elektro a.s.**, náměstí Práce 2523, Zlín, 76001, CZ
(740) Ing. Jarmila Javoříková, Slunečná 4566, Zlín, 76005

(210) **O-566124**
(220) 24.08.2020
(320) 24.08.2020
(511) 7, 16, 35
(540)



(510) (7) elektrické přístroje pro čištění podlah a čisticí roboty, elektrické přístroje pro čištění koberců a elektrické přístroje pro zametání koberců, elektricky poháněné kartáče na čištění podlah, elektricky poháněné přístroje na čištění oken, elektricky poháněné čisticí stroje a přístroje na koberce a kobercové podlahy, elektrické šampónovací stroje a přístroje, vysavače, rozprašovače vůní nebo dezinfekčních prostředků (jako příslušenství k vysavačům), akumulátorové ruční vysavače, akumulátorové zametače, čisticí přístroje parní, vysokotlaké čističe, elektrické lešticí stroje na parkety, elektrické lešticí stroje a přístroje, části výše uvedených strojů; (16) filtrační papír, sáčky na odpad z papíru nebo plastové, pytlíky jako obaly z papíru nebo plastové, papírové filtry pro vysavače, papírové filtry pro kávovary; (35) propagační, reklamní a inzertní činnost, reklamní materiály (aktualizace), předvádění zboží, rozšiřování a zaslání reklamních materiálů, především letáků, prospektů, katalogů, periodických a neperiodických publikací, tiskovin a různých vzorků, pronájem reklamní plochy, vydávání reklamních textů, rozhlasová a televizní reklama, venkovní reklama, organizace a pořádání výstav ke komerčním a reklamním účelům, příprava elektronických pozvánek, prezentace hokejových utkání a mistrovství, prezentace uživatelů na stránkách World Wide Web v počítačové síti internet, činnost organizačních a ekonomických poradců, ekonomické prognózy, komerční informační kancelář, systemizace informací do počítačové databáze, obchodní průzkum, průzkum trhu, zprostředkovatelská činnost v oblasti obchodu s výše uvedenými výrobky ve tř. 7 a 16 a elektroniku, zprostředkování marketingu, reklamy, inzerce a výstav s obchodním zaměřením, pomoc při řízení obchodní činnosti, služby a poradenství v obchodní činnosti, obchodní nebo podnikatelské informace, marketingové studie, organizační poradenství, zprostředkovávání obchodních kontaktů, provádění obchodních operací, komerční využití internetu v oblastech komerčních internetových médií a vyhledávacích služeb, on-line inzerce, merchadising, franchising, pořádání aukcí, vedení a správa hotelu.

(730) **HP TRONIC-prodejny elektro a.s.**, náměstí Práce 2523, Zlín, 76001, CZ
(740) Ing. Jarmila Javoříková, Slunečná 4566, Zlín, 76005

(210) **O-566143**
(220) 24.08.2020
(320) 24.08.2020
(511) 9, 16, 35, 38, 39, 41
(540)

Recept na štěstí

(510) (9) nahrané elektronické databáze na nosičích dat, počítačový software (nahrané počítačové programy), nahrané magnetické nosiče dat se záznamy zvuku nebo obrazu, nahrané optické nosiče dat se záznamy zvuku nebo obrazu, nahrané nosiče digitálních záznamů s multimediálním obsahem, elektronické příručky (nahrané nebo stahovatelné), elektronické plánovače a organizéry (stahovatelné), elektronické publikace (stahovatelné), stahovatelné elektronické noviny, stahovatelné elektronické knihy, stahovatelné elektronické publikace v podobě časopisů, stahovatelné softwarové aplikace pro mobilní zařízení, počítačový software pro služby poskytování počítačových technologií prostřednictvím internetu (software pro cloud computing), aplikační počítačový software pro mobilní telefony, počítačové programy pro zpracování dat (nahrané nebo stahovatelné), počítačové softwarové aplikace (stahovatelné), nahrávky a záznamy nahrané na elektronických, magnetických nebo optických nosičích, počítačové databáze (nahraný nebo stahovatelný software), záznamy na

nosičích (nahraný nebo stahovatelný software), nahraný nebo stahovatelný software, audioknihy (nahrané nebo stahovatelné), audionahrávky (nahrané nebo stahovatelné), elektronické časopisy (nahrané nebo stahovatelné), elektronické knihy (nahrané nebo stahovatelné), exponované kinematografické filmy, instruktážní příručky v elektronické formě (nahrané nebo stahovatelné); (16) tiskoviny, periodické a neperiodické tiskoviny, časopisy, noviny, knihy, prospekty, plakáty, fotografie, pohlednice, korespondenční listky, dopisní papír, kalendáře, knihařské potřeby, letáky, brožury, obtisky, obalový materiál z papíru a plastických hmot, tiskařské typy a štočky; (35) reklama, inzertní služby, inzertní služby a reklama poskytovaná prostřednictvím počítačových a telekomunikačních sítí, poskytování obchodních nebo podnikatelských informací, pořádání reklamních a obchodních výstav a předváděcích akcí zboží a služeb, rozšiřování vzorků zboží, obchodní zprostředkovatelské služby s periodickými, neperiodickými, tištěnými a elektronickými publikacemi, maloobchodní a velkoobchodní služby s tiskovinami a polygrafickými výrobky, maloobchodní a velkoobchodní služby s multimediálními aplikacemi, průzkum trhu a marketing, obchodní zastoupení tuzemských a zahraničních firem, rozmnožování dokumentů, obchodní zprostředkování vydavatelských služeb, telemarketingové služby; (38) přenos a šíření elektronických tiskovin, časopisů, periodik a knih prostřednictvím počítačové sítě, internetu a satelitu, přenos zpráv a obrazových informací prostřednictvím počítačů, satelitů, telekomunikačních prostředků a sítí, telekomunikační přenos a šíření informací prostřednictvím teletextu, počítačových sítí, telekomunikačních sítí a internetu; (39) doručování, doprava, balení a skladování knih, novin a časopisů; (41) vydávání zábavných, odborných, zpravodajských a vzdělávacích tiskovin, časopisů, periodických a neperiodických publikací, zpráv a informací (kromě reklamních), tvorba zvukových, textových a audiovizuálních záznamů na nosičích, produkční a agenturní činnost v oblasti zábavy, kultury a výchovy, pořádání společenských módních přehlídek pro zábavní účely, informační a konzultační služby ve vydavatelské činnosti, on line vydávání elektronických časopisů, on-line vydávání elektronických knih a periodik, online poskytování elektronických publikací (bez možnosti kopírování), vydávání elektronických textů (kromě reklamních).

(730) **REAL PRESS s.r.o.**, 29. augusta 2275/18, 811 08 Bratislava, SK

(740) **AK Jan Bárta s.r.o.**, advokátní kancelář, JUDr. Jan Bárta, advokát, Kaprova 42/14, Praha 1, Staré Město, 11000

(210) **O-566144**
(220) 24.08.2020
(320) 24.08.2020
(511) 9, 16, 35, 38, 39, 41
(540)



(510) (9) nahrané elektronické databáze na nosičích dat, počítačový software (nahrané počítačové programy), nahrané magnetické nosiče dat se záznamy zvuku nebo obrazu, nahrané optické nosiče dat se záznamy zvuku nebo obrazu, nahrané nosiče digitálních záznamů s multimediálním obsahem, elektronické příručky (nahrané nebo stahovatelné), elektronické plánovače a organizéry (stahovatelné), elektronické publikace (stahovatelné), stahovatelné elektronické noviny, stahovatelné elektronické knihy, stahovatelné elektronické publikace v podobě časopisů, stahovatelné softwarové aplikace pro mobilní zařízení, počítačový software pro služby poskytování počítačových technologií prostřednictvím internetu (software pro cloud computing), aplikační počítačový software pro mobilní telefony, počítačové programy pro zpracování dat (nahrané nebo stahovatelné), počítačové softwarové aplikace (stahovatelné), nahrávky a záznamy nahrané na elektronických, magnetických nebo optických nosičích, počítačové databáze (nahraný nebo stahovatelný software), záznamy na nosičích (nahraný nebo stahovatelný software), nahraný nebo stahovatelný

software, audioknihy (nahrané nebo stahovatelné), audionahrávky (nahrané nebo stahovatelné), elektronické časopisy (nahrané nebo stahovatelné), elektronické knihy (nahrané nebo stahovatelné), exponované kinematografické filmy, instruktážní příručky v elektronické formě (nahrané nebo stahovatelné); (16) tiskoviny, periodické a neperiodické tiskoviny, časopisy, noviny, knihy, prospekty, plakáty, fotografie, pohlednice, korespondenční lístky, dopisní papír, kalendáře, knihařské potřeby, letáky, brožury, obtisky, obalový materiál z papíru a plastických hmot, tiskařské typy a štočky; (35) reklama, inzertní služby, inzertní služby a reklama poskytovaná prostřednictvím počítačových a telekomunikačních sítí, poskytování obchodních nebo podnikatelských informací, pořádání reklamních a obchodních výstav a předváděcích akcí zboží a služeb, rozšiřování vzorků zboží, obchodní zprostředkovatelské služby s periodickými, neperiodickými, tištěnými a elektronickými publikacemi, maloobchodní a velkoobchodní služby s tiskovinami a polygrafickými výrobky, maloobchodní a velkoobchodní služby s multimediálními aplikacemi, průzkum trhu a marketing, obchodní zastoupení tuzemských a zahraničních firem, rozmnožování dokumentů, obchodní zprostředkování vydavatelských služeb, telemarketingové služby; (38) přenos a šíření elektronických tiskovin, časopisů, periodik a knih prostřednictvím počítačové sítě, internetu a satelitu, přenos zpráv a obrazových informací prostřednictvím počítačů, satelitů, telekomunikačních prostředků a sítí, telekomunikační přenos a šíření informací prostřednictvím teletextu, počítačových sítí, telekomunikačních sítí a internetu; (39) doručování, doprava, balení a skladování knih, novin a časopisů; (41) vydávání zábavných, odborných, zpravodajských a vzdělávacích tiskovin, časopisů, periodických a neperiodických publikací, zpráv a informací (kromě reklamních), tvorba zvukových, textových a audiovizuálních záznamů na nosičích, produkční a agenturní činnost v oblasti zábavy, kultury a výchovy, pořádání společenských módních přehlídek pro zábavní účely, informační a konzultační služby ve vydavatelské činnosti, on line vydávání elektronických časopisů, on-line vydávání elektronických knih a periodik, online poskytování elektronických publikací (bez možnosti kopírování), vydávání elektronických textů (kromě reklamních).

- (591) Barevná
(730) **REAL PRESS s.r.o.**, 29. augusta 2275/18, 811 08 Bratislava, SK
(740) AK Jan Bárta s.r.o., advokátní kancelář, JUDr. Jan Bárta, advokát, Kaprova 42/14, Praha 1, Staré Město, 11000

(210) **O-566150**

(220) 25.08.2020
(320) 25.08.2020
(511) 9, 12, 38

(540) <https://isdv.upv.cz/media/link/oz/566150>
SHA-1:ddb74d533d7ede5d0ad7e6726aa1f2bd6ca401bc

(510) (9) osobní digitální asistenční zařízení (PDA), počítačový software, počítačový komunikační software, interaktivní počítačový software, počítačový aplikační software, software pro mobilní telefony, aplikační software pro mobilní telefony, mobilní aplikace, aplikace k vyhledávání informací, počítačové aplikace pro kontrolu automatického řízení vozidel, počítačové aplikace pro navigační přístroje do vozidel, počítačové aplikace pro automatické ovládání parkování automobilu, počítačové aplikace pro automatické řízení automobilu, počítačové aplikace pro automatické parkování vozidel, software a aplikace pro mobilní zařízení, databáze, elektronické databáze, počítačové databáze, software ke synchronizaci databází, zařízení ovládaná hlasem, zařízení na rozpoznávání hlasu, zařízení na zpracování hlasu, systémy na zpracování hlasu, software pro rozpoznávání hlasu, GPS (navigační přístroje), navigační software, telefony, sluchátka, mikrofony, digitální notepad, audio přístroje, elektronická komunikační zařízení, komunikační zařízení, počítačový hardware, elektronická navigační zařízení, elektronická telekomunikační zařízení, veškeré výše uvedené zboží pouze ve vztahu k automobilovému průmyslu; (12) automobily, pozemní vozidla a dopravní prostředky, části a příslušenství dopravních prostředků; (38) elektronický přenos dat, spoje (komunikace), elektronické datové komunikace, počítačová síťová komunikace, veškeré výše uvedené služby pouze ve vztahu k automobilovému průmyslu.

- (591) Barevná
(730) **ŠKODA AUTO a.s.**, tř. Václava Klementa 869, Mladá Boleslav, Mladá Boleslav II, 29301, CZ

(210) **O-566177**

(220) 26.08.2020
(320) 26.08.2020
(511) 31
(540)

Stromečkárna

(510) (31) řezané vánoční stromky, řezané živé vánoční stromky, vánoční stromky, vánoční stromky (živé).

- (730) **Dalibor Balaš**, č. p. 711, Palkovice, 73941, CZ

(210) **O-566178**

(220) 26.08.2020
(320) 26.08.2020
(511) 31
(540)



STROMEČKÁRNA

(510) (31) vánoční stromky, vánoční stromky (živé), řezané vánoční stromky, řezané živé vánoční stromky.

- (591) Barevná
(730) **Dalibor Balaš**, č. p. 711, Palkovice, 73941, CZ

(210) **O-566180**

(220) 26.08.2020
(320) 26.08.2020
(511) 21, 33, 43
(540)

ŠNAPSERIE BLATNÁ

(510) (21) sklenice, korbele, sklo v rámci této třídy, porcelán, nádobí včetně nádobí z plastu; (33) alkoholické nápoje (s výjimkou pív), destilované nápoje, lihoviny, alkoholické výtažky z ovoce, alkoholové extrakty, alkoholické nápoje obsahující ovoce, esence do lihovin, alkoholické esence; (43) služby zajišťující stravování a nápoje.

- (730) **Liqui B Zámecký ovocný lihovar Blatná s.r.o.**, Plzeňská 315, Blatná, 38801, CZ

(210) **O-566201**

(220) 27.08.2020
(320) 27.08.2020
(511) 35, 41, 42
(540)



**Archeologický ústav
AV ČR, Brno**

(510) (35) aktualizace a údržba dat v počítačových databázích, propagace, předvádění zboží, sběr údajů do počítačových databází, styk s veřejností, psaní reklamních textů, vydávání reklamních textů; (41) elektronické publikování (DTP), hudební produkce, knihovnické služby (půjčovny

(knih), online vydávání elektronických knih a časopisů, pořádání a uvádění koncertů, pořádání a vedení konferencí, pořádání a vedení kongresů, pořádání a vedení seminářů, pořádání a vedení symposií, pořádání a vedení workshopů (školení), pořádání soutěží (vzdělávacích nebo zábavných), pořádání výstav ke kulturním nebo vzdělávacím účelům, poskytování elektronických publikací online bez možnosti stažení, poskytování informací v oblasti vzdělávání, praktický výcvik (předvádění), psaní textů, vydávání knih, vydávání textů, s výjimkou reklamních, výuka, vzdělávací služby; (42) digitalizace dokumentů (skenování), chemická analýza, platforma jako služba, provádění průzkumů, služby vědecké laboratoře, testování materiálů, vědecký výzkum, vývoj počítačových platform.

(730) **Archeologický ústav AV ČR, Brno, v. v. i.,** Čechyňská 363/19, Brno, Trnitá, 60200, CZ

(210) **O-566202**

(220) 27.08.2020

(320) 27.08.2020

(511) 35, 41, 42

(540)



(510) (35) aktualizace a údržba dat v počítačových databázích, propagace, předvádění zboží, sběr údajů do počítačových databází, styk s veřejností, psaní reklamních textů, vydávání reklamních textů; (41) elektronické publikování (DTP), hudební produkce, knihovnické služby (půjčovny knih), online vydávání elektronických knih a časopisů, pořádání a uvádění koncertů, pořádání a vedení konferencí, pořádání a vedení kongresů, pořádání a vedení seminářů, pořádání a vedení symposií, pořádání a vedení workshopů (školení), pořádání soutěží (vzdělávacích nebo zábavných), pořádání výstav ke kulturním nebo vzdělávacím účelům, poskytování elektronických publikací online bez možnosti stažení, poskytování informací v oblasti vzdělávání, praktický výcvik (předvádění), psaní textů, vydávání knih, vydávání textů, s výjimkou reklamních, výuka, vzdělávací služby; (42) digitalizace dokumentů (skenování), chemická analýza, platforma jako služba, provádění průzkumů, služby vědecké laboratoře, testování materiálů, vědecký výzkum, vývoj počítačových platform.

(591) Barevná

(730) **Archeologický ústav AV ČR, Brno, v. v. i.,** Čechyňská 363/19, Brno, Trnitá, 60200, CZ

(210) **O-566206**

(220) 27.08.2020

(320) 27.08.2020

(511) 25, 28, 41

(540)



(510) (25) čepice, kalhoty, kompresní trika, košile, legíny, obuv, oděvy, ponožky, rukavice, spodní prádlo, sportovní obuv, sportovní tílka, trička; (28) boxerské rukavice, chrániče holení [sportovní potřeby], kolenní chrániče [sportovní potřeby], loketní chrániče [sportovní potřeby], ochranné vycpávky [jako součást sportovní výstroje], přístroje na tělesná cvičení,

suspensory pro sporty, tělocvičná nářadí; (41) pořádání a vedení seminářů, pořádání a vedení workshopů [školení], provozování sportovních zařízení, předávání know-how [odborné vzdělávání], služby klubů zdraví [zdravotní a kondiční cvičení], služby osobního trenéra [kondiční trénink], soukromá výuka, školení, tělesná výchova, vedení kurzů kondičního cvičení, výuka, zábava.

(591) Barevná

(730) **Kotrčová Sabina, DiS.,** Kejzlarova 2123/12, Hradec Králové, Nový Hradec Králové, 50012, CZ

(740) JUDr. Lukáš Haase, Nerudova 866/27, Hradec Králové, Pražské Předměstí, 50002

(210) **O-566237**

(220) 28.08.2020

(320) 28.08.2020

(511) 28, 35, 41

(540)



(510) (28) sportovní potřeby a vybavení; (35) reklamní, marketingové a propagační služby; (41) služby v oblasti vzdělávání, zábavy a sportu, podpora rozvoje sportu.

(730) **Baloun Květoslav MUDr.,** náměstí Republiky 6/5, Plzeň, Vnitřní Město, 30100, CZ

(210) **O-566238**

(220) 28.08.2020

(320) 28.08.2020

(511) 28, 35, 41

(540)



(510) (28) sportovní potřeby a vybavení; (35) reklamní, marketingové a propagační služby; (41) služby v oblasti vzdělávání, zábavy a sportu, podpora rozvoje sportu.

(730) **Baloun Květoslav MUDr.,** náměstí Republiky 6/5, Plzeň, Vnitřní Město, 30100, CZ

(210) **O-566245**

(220) 30.08.2020

(320) 30.08.2020

(511) 35, 36

(540)



(510) (35) účetnictví, provozní účetnictví, vedení účetnictví, administrativní účetnictví, kontrola účetnictví, bilanční účetnictví, soudní účetnictví, daňové konzultace (účetnictví), daňové poradenství (účetnictví), daňové plánování (účetnictví), účetnictví managementu nákladů, poradenství pro zdanění (účetnictví), obchodní služby autorizovaného účetnictví, příprava daňových výměrů (účetnictví), účetnictví vedené pomocí počítače, účetnictví pro třetí strany, poradenství týkající se daňových odhadů (účetnictví), poradenské služby v oboru podnikového účetnictví, poskytování informací vztahujících se k účetnictví, příprava a zpracování daňových výměrů pomocí počítače (účetnictví), vedení účetních knih a revize účtů (audity), vedení podniků (poradenství), obchodní řízení a poradenství, poradenství ohledně prodeje firem, poradenství v oblasti organizace podniku, profesionální obchodní nebo podnikatelské

poradenství, poradenství v oblasti plánování podnikatelské činnosti, poradenství v oblasti řízení obchodní činnosti a podnikové organizace, řízení podniků pro druhé, pomoc při řízení obchodní činnosti, poradenství v oblasti řízení obchodní činnosti, poskytování pomoci v oblasti řízení podniku, pomoc při řízení obchodní činnosti nebo činnosti v průmyslovém nebo obchodním podniku; (36) daňové poradenství (ne účetnictví), daňové plánování (ne účetnictví), daňové služby (ne účetnictví), poradenství v oblasti daňových příznání (ne účetnictví), služby v oblasti finančního poradenství a řízení, kanceláře pronajímající byty, pronájem bytů a bydlení, agentury zprostředkující pronájmy (byty), pronájmy kanceláří, pronájem ateliérů a pokojů, vyhledávání bytů pro třetí osoby (trvalé ubytování).

- (591) Barevná
(730) **Profi účto - daně s.r.o.**, Václava Rady 1453/7, Praha 5, Zbraslav, 15600, CZ
(740) Doc. Ing. Jindřich Špaček CSc., patentový zástupce, Svatopluka Čecha 1939/106a, Brno, Královo Pole, 61200

(210) **O-566253**

- (220) 31.08.2020
(320) 31.08.2020
(511) 16, 35

(540)

SECUPACK

- (510) (16) balicí materiály z papíru a plastu, zejména fólie na balení, dárkové krabice, kartonové obaly, krabice z lepenky, kartonu nebo z papíru, lepenkové poštovní tubusy, lepicí pásky, obálky [papírnické výrobky], papírové nebo plastové sáčky, tašky a pytle a plastové obálky, balicí technika, zejména odvíječe lepicí pásky, odlamovací nože, stahovací pásky, zavírače sáčků, odvíječe fólií, řezačky fólií a vázací pásky, vše v rámci této třídy; (35) internetový obchod (e-shop) se shora uvedenými výrobky ve třídě 16, maloobchod a velkoobchod výrobků uvedených shora ve třídě 16.
(730) **SECUPACK s.r.o.**, Stará pošta 1025, Rajhrad, 66461, CZ
(740) Císek, advokátní kancelář, Mgr. Jiří Císek, Jana Babáka 2733/11, Brno, Královo Pole, 61200

(210) **O-566261**

- (220) 31.08.2020
(320) 31.08.2020
(511) 43, 44

(540)

Castle Linn

- (510) (43) hotelové a restaurační služby, dočasné a přechodné ubytování, motely (služby), poskytování hotelového ubytování, nájemní domy k trávení dovolené a pokoje pro hosty, pronajímání vybavených venkovských domů, řízení a správa hotelů, pronájem pokojů, rezervace hotelových pokojů, dočasného ubytování a penzionů, stravování (jídlo), včetně pokrmů dodávaných domů, příprava jídel a příprava jídel k odnosu, provoz restaurace, samoobslužné restaurace, barové a výčepní služby, bistra a non-stop bufety, kavárny a čajovny, závodní jídelny, gastronomické služby, pronájem jednacích síní, pronájem mobilních konstrukcí, stanů, židlí, stolů, prostírání a skleněného nádobí; (44) služby wellness, provoz sauny, bazénu, whirlpoolu, parních lázní a solária, péče o hygienu a krásu, masážní služby, kosmetické služby, relaxační, regenerační a rekondiční služby, služby kadeřnické a holičské, manikúra, pedikúra, lázeňské služby, provoz lázní.
(730) **TARGA Consulting, s.r.o.**, Cukrovarnická 491/22, Praha 6, Střešovice, 16200, CZ
(740) KOREJZOVA LEGAL v.o.s., JUDr. Petra Sauvage de Brantes, Korunní 810/104, Praha 10, Vinohrady, 10100

(210) **O-566262**

- (220) 31.08.2020
(320) 31.08.2020
(511) 43, 44

(540)

Zámek Linn

- (510) (43) hotelové a restaurační služby, dočasné a přechodné ubytování, motely (služby), poskytování hotelového ubytování, nájemní domy k trávení dovolené a pokoje pro hosty, pronajímání vybavených venkovských domů, řízení a správa hotelů, pronájem pokojů, rezervace hotelových pokojů, dočasného ubytování a penzionů, stravování (jídlo), včetně pokrmů dodávaných domů, příprava jídel a příprava jídel k odnosu, provoz restaurace, samoobslužné restaurace, barové a výčepní služby, bistra a non-stop bufety, kavárny a čajovny, závodní jídelny, gastronomické služby,

pronájem jednacích síní, pronájem mobilních konstrukcí, stanů, židlí, stolů, prostírání a skleněného nádobí; (44) služby wellness, provoz sauny, bazénu, whirlpoolu, parních lázní a solária, péče o hygienu a krásu, masážní služby, kosmetické služby, relaxační, regenerační a rekondiční služby, služby kadeřnické a holičské, manikúra, pedikúra, lázeňské služby, provoz lázní.

- (730) **TARGA Consulting, s.r.o.**, Cukrovarnická 491/22, Praha 6, Střešovice, 16200, CZ
(740) KOREJZOVA LEGAL v.o.s., JUDr. Petra Sauvage de Brantes, Korunní 810/104, Praha 10, Vinohrady, 10100

(210) **O-566263**

- (220) 31.08.2020
(320) 31.08.2020
(511) 43

(540)

Bar Relais

- (510) (43) restaurační služby, stravování (jídlo), včetně pokrmů dodávaných domů, příprava jídel a příprava jídel k odnosu, provoz restaurace, samoobslužné restaurace, barové a výčepní služby, bistra a non-stop bufety, kavárny a čajovny, závodní jídelny, gastronomické služby.
(730) **TARGA Consulting, s.r.o.**, Cukrovarnická 491/22, Praha 6, Střešovice, 16200, CZ
(740) KOREJZOVA LEGAL v.o.s., JUDr. Petra Sauvage de Brantes, Korunní 810/104, Praha 10, Vinohrady, 10100

(210) **O-566264**

- (220) 31.08.2020
(320) 31.08.2020
(511) 43

(540)

Restaurant Orangerie

- (510) (43) restaurační služby, stravování (jídlo), včetně pokrmů dodávaných domů, příprava jídel a příprava jídel k odnosu, provoz restaurace, samoobslužné restaurace, barové a výčepní služby, bistra a non-stop bufety, kavárny a čajovny, závodní jídelny, gastronomické služby.
(730) **TARGA Consulting, s.r.o.**, Cukrovarnická 491/22, Praha 6, Střešovice, 16200, CZ
(740) KOREJZOVA LEGAL v.o.s., JUDr. Petra Sauvage de Brantes, Korunní 810/104, Praha 10, Vinohrady, 10100

(210) **O-566267**

- (220) 31.08.2020
(320) 31.08.2020
(511) 29

(540)

JOGURTKA

- (510) (29) mléko a mléčné výrobky, tvarohové a/nebo smetanové přesnídávky, bílé a/nebo ochucené jogurty, jogurtové nápoje.
(730) **Farma Volavec s.r.o.**, Truhlářská 1106/9, Praha 1, Nové Město, 11000, CZ
(740) KOREJZOVA LEGAL v.o.s., JUDr. Petra Sauvage de Brantes, Korunní 810/104, Praha 10, Vinohrady, 10100

(210) **O-566269**

- (220) 31.08.2020
(320) 31.08.2020
(511) 29, 30

(540)



- (510) (29) mléko a mléčné výrobky, smetana, máslo, tvarohové a/nebo smetanové přesnídávky, bílé a/nebo ochucené jogurty, jogurtové nápoje, čerstvé sýry

ochucené i neochucené, sýry balkánského typu ochucené i neochucené, sýry typu Mozzarella, zrající sýry, tvrdé sýry; (30) zmrzlina.

(730) **Farma Volavec s.r.o.**, Truhlářská 1106/9, Praha 1, Nové Město, 11000, CZ

(740) KOREJZOVA LEGAL v.o.s., JUDr. Petra Sauvage de Brantes, Korunní 810/104, Praha 10, Vinohrady, 10100

(210) **O-566287**

(220) 01.09.2020

(320) 01.09.2020

(511) 31

(540)



Česká jahoda

(510) (31) čerstvé jahody.

(591) Barevná

(730) **FARMCZSYSTEM, s.r.o.**, Trojická 1910/7, Praha 2, Nové Město, 12800, CZ

(740) JUDr. Tomáš Kučírek, Petráská 1168/29, Praha 1, Nové Město, 11000

(210) **O-566289**

(220) 01.09.2020

(320) 01.09.2020

(511) 41, 43, 44

(540)



(510) (41) školení, kulturní a sportovní akce, organizování zábavy na svatebních oslavách; (43) ubytovací služby, hotelové služby, provozování prázdninových táborů v rámci této třídy, turistické noclehárny, provozování penzionů, přechodné ubytování, pronajímání jednacích místností, zásobování (catering), zajištění stravování, pohostinství, bistro, restaurace, glamping - luxusní kempování (ubytování); (44) péče o hygienu a krásu osob, wellness služby, masérské služby, fyzioterapie, manikúra, salóny krásy, kaděrnictví, služby v oblasti sauny.

(591) Barevná

(730) **EDULIS, s.r.o.**, Družicová 724/35, Praha 6, Ruzyně, 16100, CZ

(740) PROPATENT, Ing. Vlasta Sedláčková, Pod Pekařkou 107/1, Praha 4, Podolí, 14700

(210) **O-566334**

(220) 03.09.2020

(320) 03.09.2020

(511) 21

(540)

BERYL

(510) (21) náčiní a nádoby pro domácnost nebo kuchyň (nikoliv z drahých kovů, ani postříbřených nebo pozlacených kovů).

(591) Barevná

(730) **MarexTrade s.r.o.**, K Šeberáku 180/1, Praha 4, Kunratice, 14800, CZ

(210) **O-566336**

(220) 03.09.2020

(320) 03.09.2020

(511) 21

(540)



(510) (21) náčiní a nádoby pro domácnost nebo kuchyň (nikoliv z drahých kovů, ani postříbřených nebo pozlacených kovů).

(591) Barevná

(730) **MarexTrade s.r.o.**, K Šeberáku 180/1, Praha 4, Kunratice, 14800, CZ

(210) **O-566342**

(220) 03.09.2020

(320) 03.09.2020

(511) 29

(540)



(510) (29) bramborové hranolky, bramborové lupínky, hotové zeleninové výrobky, smažené pokrmy z brambor, hotová jídla obsahující převážně zeleninu.

(591) Barevná

(730) **Snášel Bedřich**, V Uličce 823/10, Moravany, 66448, CZ

(740) Tomáš Rašovský, advokátní kancelář s.r.o., Kotlářská 989/51a, Brno, Veveří, 60200

(210) **O-566345**

(220) 03.09.2020

(320) 03.09.2020

(511) 1, 5, 31, 35, 44

(540)

Můj zdravý kousek Ráje

(510) (1) hnojiva, rostlinné substráty, zemina pro pěstování, chemické přípravky pro zkvalitnění půdy, humus, přípravky pro hnojení, ledek, kompost, rašelina [hnojivo], mořidla na ochranu semen, vzácné zeminy, přípravky na ochranu květů, přípravky na ochranu rostlin před patogeny; (5) insekticidy, fungicidy, herbicidy, pesticidy, přípravky na hubení škůdců, přípravky na sterilizaci půdy; (31) osivo, travní semena, travní směsi, kůra pro mulčování, zahradnické mulče, krmivo, podhoubí (houbová kultura na výsev), rostlinná semena; (35) maloobchodní a velkoobchodní prodej chemikálií pro použití v zemědělství, hnojiv, rostlinných substrátů, pesticidů, osiva, travních směsí, kůry pro mulčování a rostlinných semen; (44) informační služby vztahující se k používání organických hnojiv v zemědělství, poskytování informací týkajících se hubení škůdců pro

zemědělství, zahradnictví nebo lesnictví, poskytování informací týkajících se hubení plevelu, zemědělské, zahradnické a lesnické služby.

(730) **AGRO CS a.s.**, č. p. 265, Říkov, 55203, CZ

(740) Mgr. David Müller, Filipova 2016/6, Praha 4, Chodov, 14800

(210) **O-566350**

(220) 03.09.2020

(320) 03.09.2020

(511) 35, 36, 39, 42, 43

(540)

PRINES MI

(510) (35) poskytování on-line tržiště pro kupující a prodejce zboží a služeb, PPC reklama, pořádání obchodních veletrhů pro obchodní a reklamní účely, pronájem prodejních stánků, poskytování on-line reklamního průvodce na zboží a služby jiných on-line prodejců na Internetu, propagační, reklamní a inzertní činnost, reklamní materiály (aktualizace), předvádění zboží, reklamní agentura, aktualizování reklamních materiálů, rozšiřování a zaslání reklamních materiálů, především letáků, prospektů, katalogů, periodických a neperiodických publikací, tiskovin a různých vzorků, vydávání reklamních textů, rozhlasová a televizní reklama, organizace a pořádání výstav ke komerčním a reklamním účelům, příprava elektronických pozvánek, prezentace uživatelů na stránkách World Wide Web v počítačové síti Internet, činnost organizačních a ekonomických poradců, ekonomické prognózy, komerční informační kancelář, systemizace informací do počítačové databáze, zprostředkovatelská činnost se službami uvedenými ve třídě 35, zprostředkovatelská činnost v obchodu s potravinami a nápoji, zprostředkovatelská činnost v oblasti marketingu, reklamy a inzercie, pomoc při řízení obchodní činnosti, služby poradenství v obchodní činnosti, obchodní nebo podnikatelské informace, marketingové studie, organizační poradenství, zprostředkování obchodních kontaktů, provádění obchodních operací, komerční využití Internetu v oblastech komerčních internetových médií a vyhledávacích služeb, on-line inzercie, shromažďování, poskytování a třídění obchodních nebo podnikatelských informací; (36) služby elektronických plateb, finanční a peněžní služby, služby pro zpracování plateb po síti, poradenství a konzultace vztahující se k výše uvedeným službám, zprostředkovatelská činnost se službami uvedenými ve třídě 36; (39) dodávka květin, doprava květin, doručování květin, automobilová doprava, balení zboží, dodávání potravin a nápojů připravených ke konzumaci, doručování balíků, dodávky zboží, doprava a doručování zboží, doručovací a kurýrní služby, logistika v dopravě, pronájem mrazicích boxů, pronájem skladů, přeprava a doručování výrobků, rozvoz jídel restauracemi, rozvoz zboží, služby v oblasti doručování potravin, zprostředkovatelská činnost se službami uvedenými ve třídě 39; (42) tvorba softwaru, programování internetových databázových systémů a internetových aplikací, programování multimediálních aplikací, vytváření a modelování 3D animací, interaktivní a grafické programy (tvorba), tvorba multimediálních dokumentů, prezentací, aplikací, katalogů, konstrukce WWW prezentací a řešení WWW serverů, počítačové animace a vizualizace, programové projekty (tvorba), tvorba informačních databází, digitalizace dokumentů, hosting webových stránek obsahujících informace o pohostinství, cateringu a službách poskytujících jídlo a nápoje, zprostředkovatelská činnost se službami uvedenými ve třídě 42; (43) restaurace (služby), zásobování (catering), poskytování jídla a nápojů, služby v oblasti pohostinství (potraviny a nápoje), poskytování služeb zajišťujících jídlo a nápoje, informace o službách poskytujících jídlo a nápoje, rezervace v restauracích (služby), rezervační služby pro objednávku jídel, zprostředkovatelské služby v oblasti pohostinství, služeb restaurací a cateringu.

(730) **Abay Süleyman**, Maxovská 1018/4, Praha 5, Řeporyje, 15500, CZ

(740) JUDr. Martin Doubrava Ph.D., advokát, Dlouhá 714/36, Praha 1, Staré Město, 11000

(210) **O-566352**

(220) 04.09.2020

(320) 04.09.2020

(511) 39

(540)



(510) (39) stěhovací služby, přeprava nábytku, kurýrní služby, doručování balíků, doprava zboží, dodávka zboží.

(591) Barevná

(730) **Tvarůžková Romana**, č. ev. 1158, Horní Lhota, 74764, CZ

(210) **O-566355**

(220) 04.09.2020

(320) 04.09.2020

(511) 12, 35, 39, 43

(540)



(510) (12) drážní hnací vozidla tramvajová, trolejbusová, železniční a lanová; (35) zprostředkovatelská činnost v oblasti obchodu s železniční technikou, obchod s železniční technikou, reklamní a propagační činnost, poradenství v obchodní činnosti; (39) provozování drážní dopravy, přeprava po železnici, zprostředkovatelská činnost v oblasti železniční dopravy, pronájem železničních vozidel (železničních vozů a lokomotiv); (43) cateringové služby, mobilní cateringové služby v dopravních prostředcích.

(730) **Kladenská dopravní a strojní s.r.o.**, Wolkerova 2766, Kladno, Kročehlavy, 27201, CZ

(740) Mgr. David Böhm, Krouzova 3022/7, Praha 4, Modřany, 14300

(210) **O-566357**

(220) 04.09.2020

(320) 04.09.2020

(511) 29, 30, 35

(540)



(510) (29) bílý sýr, bio mléko, bylinkový sýr, čerstvé nezrající sýry, cancoillotte (sýr), chlazené mléčné dezerty, acidofilní mléko, dezerty z mléčných výrobků, hotový strouhaný sýr, hrudkový sýr, fermenty [mléčné] pro kulinářské účely, jogurt z kozího mléka, jogurty, jogurty na pití, kefir [mléčný nápoj], jogurty s ovocnou příchutí, kořeněný sýr, kozí mléko, kozí sýr, kravské mléko, kysaná smetana, kysané mléko, mascarpone, máslo, měkké bílé hrudkové sýry, měkký plísňový sýr, měkký sýr, míchaný sýr, mléčné dezerty, mléčné koktejly, máslové krémy, mléčné kvasinky pro kulinářské použití, mléčné nápoje, mléčné nápoje obsahující ovoce, mléčné nápoje s kakaem, mléčné nápoje s obsahem ovsu, mléčné nápoje (s vysokým obsahem mléka), mléčné tvarohy, mléčné výrobky, mléčné výrobky do

kávy, mozzarelové sýrové prsty, náhražky sýrů, nápoje na bázi mléka, nízkotučné jogurty, nízkotučné mléčné pomazánky, nízkotučný sýr, ovčí mléko, ovčí sýr, podmásí, sýr čedar, tavený sýr, tvarohový sýr, uzený sýr, tvrdý sýr, sýr, syrovátka, zrající sýry, lanýžové sýry, sýrové směsi, sýrové výrobky, sýrové tyčinky, sýrové pomazánky, sýrové fondue, tvarohový sýr (cottage), sýr v prášku, fermentovaný sójový sýr, sýr s modrou plísní, zrající sýr s plísní; (30) sýrová omáčka, sýrové koláče, sýrové křupky, sýrové kreky, příchutě do sýrů, kreky plněné sýrem, sušenky k sýru; (35)

maloobchodní prodej mléčných výrobků, maloobchodní služby v oblasti potravin, maloobchodní služby v oblasti lahůdek, velkoobchodní prodej mléčných výrobků.

(730) **ROLS Lešany, spol. s r.o.**, č. p. 173, Lešany, 79842, CZ

(740) Mgr. PETR ŽÍŽKA, advokátní kancelář, Mgr. Petr Žížka, Sedláčkova 209/16, Plzeň, Vnitřní Město, 30100

Zamítnuté a částečně odmítnuté/zamítnuté přihlášky ochranných známek po zveřejnění

Zjistí-li Úřad v průběhu řízení o námitkách, že přihlašovaná ochranná známka nespĺňuje podmínky pro zápis, přihlášku zamítne. Zjistí-li, že přihlašovaná ochranná známka nespĺňuje podmínky pro zápis jen pro některé výrobky nebo služby, přihlášku odmítne/zamítne v rozsahu výrobků nebo služeb, pro které přihláška nespĺňuje podmínky zápisu. S ohledem na tuto skutečnost, obsahuje tato kapitola údaje o rozhodnutích o zamítnutí přihlášky ochranné známky v celém nebo částečném rozsahu na základě ustanovení § 26 zákona č. 441/2003 Sb.

Údaje o výsledku rozhodnutí (zamítnutí přihlášky, částečné odmítnutí/zamítnutí přihlášky) jsou uvedeny jako datum právní moci rozhodnutí/výsledek rozhodnutí.

(210) **O-557737**
(540)



11.09.2020/NABYTÍ P.M. - ZAMÍTNUTÍ PŘIHLÁŠKY PO
ZVEŘEJNĚNÍ

Přehled zápisů ochranných známek bez změny ve vztahu ke zveřejněným přihláškám

Kapitola obsahuje údaje o ochranných známkách zapsaných na základě ustanovení § 28 odst. 1 zákona č. 441/2003 Sb., u kterých nedošlo ke změně údajů oproti zveřejněné přihlášce ochranné známky.

Číselný přehled (111)											
381444	381445	381446	381447	381449	381451	381452	381453	381454	381455	381456	381457
381458	381459	381460	381461	381462	381463	381464	381465	381466	381467	381468	381469
381470	381471	381472	381473	381474	381475	381476	381477	381478	381479	381480	381481
381482	381483	381484	381485	381486	381487	381488	381489	381490	381491	381492	381493
381494	381495	381496	381497	381498	381499	381500	381501	381502	381503	381504	381505
381506	381507	381508	381509	381510	381511	381512	381513	381514	381515	381516	381517
381518	381519	381520	381521	381522	381523	381524	381525	381526	381527	381528	381529
381530	381531	381532	381533	381534	381535	381536	381537	381538	381539	381540	381541
381542	381543	381544	381545	381546	381547	381548	381549	381550	381551	381552	381553
381554	381555	381556	381557	381558	381559	381560	381561	381562	381563	381564	381565
381566	381567	381568	381569	381570	381571	381572	381573	381574	381575	381576	381577
381578	381579	381580	381581	381582	381583	381584	381585	381586	381587	381588	381589
381590	381591	381592	381593	381594	381595	381596	381597	381598	381599	381600	381601
381602	381603	381604	381605	381606	381607	381608	381609	381610	381611	381612	381613
381614	381615	381616	381617	381618	381619	381620	381621	381622	381623	381624	381625
381626	381627	381628	381629	381630	381631	381632	381633				

Zápis ochranných známek bez změny ve vztahu ke zveřejněným přihláškám

- (111) **381444**
(220) 12.08.2014
(320) 12.08.2014
(442) 17.12.2014
(151) 16.09.2020
(730) **Tichá Markéta**, Hlavní 34, Hrušky, 69156, CZ
(740) FIT-BODY s.r.o., Sady 28. října 1427/17, Břeclav, 69002
(210) O-515653
(510) (41) služby klubů zdraví, zdravotní a kondiční cvičení, kurzy fitness, výchovně-zábavné klubové služby, organizování sportovních soutěží, provozování sportovních zařízení, půjčování sportovního nářadí, s výjimkou dopravních prostředků, služby osobního trenéra, fitness trénink; (43) restaurace; (44) pronajímání zdravotnických zařízení, zdravotní poradenství, masáže, salóny krásy.
- (511) 41, 43, 44
(540)



- (111) **381445**
(220) 17.08.2016
(320) 17.08.2016
(442) 10.06.2020
(151) 16.09.2020
(730) **TOPWET s.r.o.**, náměstí Viléma Mrštíka 62, Ostrovačice, 66481, CZ
(740) KANIA SEDLÁK SMOLA patentová kancelář, Ing. Veronika Zemanová, Mendlovo nám. 1a, Brno, 60300
(210) O-533301
(591) Barevná
(510) (6) stavební materiál kovový, zejména armatury, čepy, kovová lana a řetězy, kotevní prvky pro lana, střešní zábrany proti pádu, zábradlí, záchytné systémy pro žebříky, jisticí horolezecké pomůcky kovové, kovové potřeby zámečnické a klempířské; (19) stavební prvky nekovové, zejména kotevní prvky pro lana a pro střešní zábrany; (28) horolezecká výstroj v rámci této třídy, sedací úvazky a jisticí pomůcky, zejména jisticí pojezdy, tlumiče pádu, lana, vše v rámci této třídy.
- (511) 6, 19, 28
(540)



- (111) **381446**
(220) 05.04.2017
(320) 05.04.2017
(442) 10.06.2020
(151) 16.09.2020
(730) **DR. OPTIK s.r.o.**, V Chotejně 1307/9, Praha 10, 10200, CZ
(740) Macek and Partners, Mgr. Jiří Macek, Sázavská 16, Praha 2, 12000
(210) O-538684
(510) (3) čisticí přípravky na brýle; (9) výrobky oční optiky, zejména brýlové obruby, brýlová skla a čočky, sluneční a sportovní brýle, ochranné a bezpečnostní brýle, řetízky a šňůry na brýle, pouzdra na brýle, lupy, dalekohledy, divadelní kukátka, drobnohledy, zvětšovací pomůcky pro

slabozraké, barometry, kontaktní čočky; (44) optometrie, optické služby, služby oční optiky, činnost refrakčního centra.

- (511) 3, 9, 44
(540)



- (111) **381447**
(220) 19.04.2017
(320) 19.04.2017
(442) 10.06.2020
(151) 16.09.2020
(730) **Veselá Ivana Ing.**, Musilova 335, Praha 4, Šeberov, 14900, CZ
(740) DANĚK & PARTNERS Advokátní a patentová kancelář, Ing. Vilém Daněk Ph.D., LL.M., Vinohradská 403/17, Praha 2, Vinohrady, 12000
(210) O-538986
(510) (5) bakteriální, chemické, biologické přípravky pro lékařské účely, chemicko-farmaceutické přípravky, bylinné čaje pro lékařské účely, byliny (léčivé byliny), drogy pro léčebné účely, diabetické přípravky pro léčebné účely, potraviny pro batolata, náplasti, obvazový materiál, diagnostické preparáty pro lékařské účely, dezinfekční přípravky, enzymatické přípravky pro lékařské účely, diagnostika pro lékařské účely, chemická činidla pro lékařské účely, chemikálie pro laboratorní analýzy pro lékařské účely, přípravky z mikroorganismů pro lékařské účely, diagnostická činidla pro použití in vitro pro lokalizování rakovinných míst a pro farmaceutické použití, diagnostická činidla biologického původu pro použití při diagnóze nemocí, chemické přípravky pro použití při analýzách DNA pro léčebné účely, živné půdy pro bakteriální kultury, vitamíny pro lékařské účely, antibiotika, aminokyseliny pro lékařské účely, analgetika, anestetika, antiseptika, přípravky pro péči o dutinu ústní pro lékařské účely, léčivé kořeny, léčivé rostliny, tampóny absorpční pro lékařské účely, balzámy pro lékařské účely, bílkovinná potrava pro lékařské účely, cukr pro lékařské účely, čipky, alkohol pro léčebné účely, deodoranty (jiné než pro osobní potřebu), dietetické látky upravené pro lékařské účely, hormony pro lékařské účely, kapsle pro lékařské účely, lékárníčky včetně obsahu, masti pro lékařské účely, soli pro lékařské účely do koupele, vláknina pro lékařské účely, čichací soli, přípravky na čištění vzduchu, diastáza, chinin, chinolin, izotopy, kafr, minerální vody (soli) pro lékařské účely, pásky, peroxid vodíku, radioaktivní látky, radium, ricinová olej, sikatava, želatina (pro lékařské účely), digitalin, digestiva, estery, fenol, étery, formaldehyd, fosfáty, guajakol, hořec, vinný kámen, kolodium, magnézium, mentol, myrobalánová kůra, octany, tabletky, terpentýn, živočišné uhlí, vápno, žíravé látky (pro farmaceutické účely), hematogen, hemoglobin, herbicidy, chloroform, jedy, jodoform, jojoba, krevní plazma, media pro bakteriologické kultury, laktóza, mikroorganismy pro použití v lékařství a zvěrolékařství, narkotika, opiáty, projímadla, styptika, vše pro lékařské účely; (6) kovové stavební materiály včetně přepřavitelných, kovové potřeby zámečnické a klempířské, typové a atypické zámečnické konstrukce, železářské výrobky a drobné kovové zboží kupříkladu dráty, drátěné pletivo, kovová držadla, kovové kolejnice, kovové kolíky, kovové koše, kovová lana neelektrická, kovové barely, kovové potrubí a roury, kovové rošty, kovové lamely, kovové slévárenské formy, kovové konstrukce, výztuhové profily z kovu, profilové konzole pro stavebnictví z kovu, ocelové profily válcované za studena, kovové vyztužovací materiály pro řemeny, kovové části fasád, kovová okna a dveře včetně hliníkových, kovové dveřní a okenní rámy, kovové části dveří a oken, dveřní a okenní kování, okenice kovové, okenní uzávěry a zarážky z kovu, vrata všech typů z kovu, pohyblivé mříže kovové, kovové součásti zimmích zahrad, kovové konstrukce prosklených fasád, skleníkové a jiné kovové konstrukce, garážové a průmyslová sekční vrata z kovu, zámečnické výrobky všeho druhu, kovové brány, kovové závory, kovové stavební konstrukce, kovové ploty, kovové lešení, kovové markýzy, kovové a ocelové rolety, žaluzie, řetězy, kovové kabely, dráty a roury, kovové sejfy, hřebíky, šrouby, ovládací zařízení pro vrata, okna, rolety, mříže, obecné kovy v surovém a polozpracovaném stavu a jejich slitiny, kotvy, kovářiny, stavební materiál

šipky, talíře létající, tenisové a podobné sítě, terče, vosky na lyže, biliardové (kulečnickové) koule, horolezecká výstroj, sítě na motýly, rybářské náčiní, umělé vánoční stromečky, ozdoby a stojany na vánoční stromečky (s výjimkou osvětlení a cukrovinek), hračky, loutky, maňásci, marionety, loutková divadla a divadélka, společenské, deskové a stolní hry, dáma, šachy, mah-jong, puzzle, vrhcáby, hra v kostky, domino, dostihy, šachovnice, hrací karty, žetony, koule, kuličky, autička na hraní, automobilové modely zmenšené, balónky na hraní, bublifuk, panenky, domečky, šatičky, pokojíčky, postýlky, sací láhve pro panenky, draci létající, houpačky, hračky plyšové, hračky pohyblivé, chrastítka, káča, vlček, koloběžky, koně houpačí, stavebnice a stavebnicové kostky, pistole a pistolky jako hračky, hračky pro domácí zvířata, hry automatické, s výjimkou těch, které se uvádějí do chodu vhozením mince nebo těch, které jsou užívány výhradně s televizním přijímačem, hry elektronické, s výjimkou her, které jsou používány výhradně ve spojení s televizním přijímačem, zábavné stroje, automatické a automaty, divadelní a karnevalové masky, kaleidoskopy, kanadské žertíky (atrapy), žertovné předměty, konfety, girlandy, kouzelnické potřeby; (31) výrobky zemědělské, zahradnické, lesní a zrní neuvedené v jiných třídách, osivo, rostliny a přírodní květiny, osivo, čerstvá zelenina, zelí červené i bílé, hlávkové i krouhané, cibule, čekanka salátová, hlávkové a listové saláty, okurky, pór, paprika (rostlina), rebarbora, reveň, réva vinná, řepa jedlá, třtina cukrová, tykev, brambory čerstvé, bylinky čerstvé polévkové jako koření, kopra, bobule, čerstvé ovoce, citróny, pomeranče, citrusové ovoce, olivy čerstvé, ořechy, boby kakaové syrové, arašidy, kolové oříšky (plody kolovníku), mandle, sezam, kokosové skořápky, čerstvé kaštiny, čočka (čerstvá), fazole čerstvé, hrách čerstvý, houby čerstvé, lanýže čerstvé, chléb svatojánský (lusky rohovníku), chmel, kopřivky, rýže neopracovaná (natural), slad na výrobu piva a lihovin, kultura houbová na výsev (podhoubí), hrozny čerstvé, kořeny jedlé, zrní (obilniny), obilná zrna v nezpracovaném stavu, kukuřice, ječmen, pšenice, oves setý, otruby, seno, sláma, chovatelské, pěstitelské produkty, jsou rostliny, rostlinná semena, sadba, sazenice, cibule květinové, dřevo surové, keře, křoví, kmemy stromů, kulatina dřevěná, korek surový, surová kůra, surové dřevo, květiny sušené na ozdobu, květiny živé, věnce a kytice z přírodních květin, přírodní trávníky, palmy, palmovníky, stromečky vánoční, řasy pro lidskou spotřebu (potravinu), osivo.

(511) 5, 6, 7, 8, 20, 21, 25, 28, 31

(540)

ZVERIMEX

(111) **381449**

(220) 17.04.2019

(320) 17.04.2019

(442) 19.06.2019

(151) 16.09.2020

(730) **Zeman Milan**, Labská 253, Předměříce nad Labem, 50302, CZ

(740) **ARROWS** advokátní kancelář, s.r.o., Mgr. Libor Zbořil, advokát, V Jámě 699/1, Praha 1, Nové Město, 11000

(210) O-555383

(510) (35) řízení obchodní činnosti a reklamy; (40) pivovarnické služby; (43) restaurace, pivnice, bar.

(511) 35, 40, 43

(540)

PSÍ BOUDA

(111) **381451**

(220) 14.11.2019

(320) 14.11.2019

(442) 10.06.2020

(151) 16.09.2020

(730) **Kvíčala Michal**, Tauferova 2/1041, Praha 9, 19700, CZ

(740) Bc. Tereza Černajová, č. p. 180, Dřetovice, 27342

(210) O-557900

(591) Barevná

(510) (35) reklamace, propagace, řízení obchodní činnosti, administrativa, kancelářské práce; (36) pojištění, finančníctví, peněžnictví, služby v oblasti nemovitostí; (37) stavebnictví; (38) telekomunikace; (39) doprava, balení a skladování zboží, organizování cest; (41) vzdělávání, školení, zábava, sportovní a kulturní činnosti; (42) vědecké a technické služby a související výzkum a projektování, průmyslová analýza a průmyslový výzkum, navrhování a vývoj počítačového hardwaru a softwaru; (43) služby zajišťující stravování a nápoje, dočasné ubytování; (44) lékařské služby,

veterinární služby, péče o hygienu a krásu osob a zvířat, zemědělské, zahradnické a lesnické služby.

(511) 35, 36, 37, 38, 39, 41, 42, 43, 44

(540)



(111) **381452**

(220) 09.09.2019

(320) 09.09.2019

(442) 10.06.2020

(151) 16.09.2020

(730) **X-TER INVEST, spol. s r.o.**, Na bojišti 1459/28, Praha 2, 12000, CZ

(210) O-558386

(510) (14) acháty, amulety (šperky), atomové hodiny, bižuterní zapínání, brože (šperky), budíky, busty z drahých kovů, cestovní šperkovnice (zavinovací pouzdra), ciferníky hodin a hodinek, diamanty, drahé kovy, surové nebo jako polotovar, drahokamy, dráty z drahých kovů (šperky), elektrické hodiny a hodinky, figurky (sošky) z drahých kovů, gagát (černý jantar), surový nebo jako polotovar, hnací pružiny do hodinek, hodinářské kotvičky, hodinková pouzdra (součásti hodinek), hodinky, hodinová kyvadla, hodinové skříňky, hodinové strojky, hodiny, chronografy, chronometrické přístroje, chronoskopy, ingoty z drahých kovů, iridium, jehlice (šperky), jehlice do klobouků (šperky), jehlice do kravat, kabošony, kazety na hodinky, kazety na šperky, klíčenky (dělené kroužky s ozdobou nebo jako přívěsek), klíčenky vysouvací, komponenty na výrobu šperků, korálky na výrobu šperků, krabičky z drahých kovů, kroužky na klíče z drahých kovů, krucifixy jako šperky, krucifixy z drahých kovů, jiné než šperky, krystaly do hodinek, kyvadla k hodinám, manžetové knoflíčky, medaile, medailonky (šperky), měděné žetony, mechanismy do hodin, hodinek, mince, misbaha (modlitební korálky), náhrdelníky (šperky), náramkové hodinky, náramky (šperky), náramky z vyššího textilu (šperky), náušnice, odznaky z drahých kovů, olivíny (drahokamy), osmium, ozdobné jehlice, ozdoby z gagátu (černého jantaru), palladium, peridot, perly (šperky), perly z ambroidu (slisovaný jantar), pérovníky, platina (kov), polodrahokamy, potřeby pro výrobu šperků, prsteny (šperky), přívěsky (šperky), přívěsky ke kroužkům na klíče, rhodium, ručičky do hodin, ručičky do hodinek, ruthénium, růžence, řemínky k náramkovým hodinkám, řetízky (šperky), řetízky k hodinkám, řídicí hodiny (master), skleněná bižuterie (imitace drahokamů), sklíčka do hodinek, slitiny drahých kovů, sluneční hodiny, sochy z drahých kovů, sošky z drahých kovů, spinely (drahokamy), spony na kravaty, stopky (hodinky), stříbrné nitě (šperky), stříbrné vlákno (stříbrné drátky), stříbro, surové nebo jako polotovar, šperkovnice, šperky, šperky ke zdobení klobouků, šperky ke zdobení obuvi, šperky vyráběné technikou cloisonné, šperky ze slonoviny, šperky ze žlutého jantaru, umělecká díla z drahých kovů, zapínání ke šperkům, zlaté nitě (šperky), zlato, surové nebo jako polotovar; (16) násadky na pera, nástroje na psaní, pouzdra na pera, pouzdra na psací potřeby, psací hroty, psací hroty ze zlata, psací potřeby.

(511) 14, 16

(540)

GET CASH

(111) **381453**

(220) 15.11.2019

(320) 16.05.2019

16.05.2019

(442) 10.06.2020

(151) 16.09.2020

(730) **Louis Vuitton Malletier**, 2 Rue du Pont-Neuf, 75001 Paris, FR

- (740) ZIVKO MIJATOVIC & PARTNERS s.r.o., Jugoslávských partyzánů
639/26, Praha 6, Bubeneč, 16000
- (210) O-559860
- (510) (11) svítidla, nástěnné přístroje na osvětlení, noční elektrické přístroje na osvětlení, venkovní svítidla, baterky (elektrické svítidly), osvětlovací zařízení, přenosné elektrické ventilátory, elektrické ventilátory pro osobní potřebu, reflektorové žárovky, solární lampy, vyhledávací světlomety; (20) kancelářský nábytek, kancelářské potřeby (nábytek), stolní police (nábytek), židle jako kancelářský nábytek, nábytek pro domácnost, kancelář a zahradu, nábytek na sezení, polohovací křesla (židle), kancelářská křesla, projektantské židle, banketové židle, polštáře a opěradla pro sedící pozici, židle, palubní lehátka, polohovací křesla, stoličky, jídelní židle, konferenční křesla, otočné židle, houpací židle, nafukovací křesla, rozkládací křesla, křesla na centrální noze, polohovací křesla (nábytek), židle s natáčecími kolečky, židle na kluzných rámech, sedací pytle, nízké židle bez opěrky ke krku, jídelní stoly, stoly, kancelářské stoly, stoly pracovní, skládací stoly, kovové stoly, stoly s podstavci (na kozách), stoly (nábytek), konferenční stoly, stolky, konferenční stoly, sklápěcí stoly, pracovní stoly a stoly, kuchyňské stoly, rýsovací stoly, stoly pod počítač, zahradní stoly, piknikové stoly, přebalovací pulty připevněné ke zdi, dětské židličky, dětské sedačky, kovová sedadla, lavice [nábytek], vysoké sedačky, stoličky, židle (nábytek), kovové lavice, sekretáře (psací stoly se stahovacím krytem), přenosné stoly, přenosné stolky, mobilní psací stoly, modulární psací stoly (nábytek), psací stoly s nastavitelnou výškou, pracovní stoly pro práci vestoje, křesla, polohovací křesla, sofa, postele s úložným prostorem, pohovky připevněné ke stěně, rozkládací gauče, dvojkřesla, dětské postele, skládací postele, nastavitelná lůžka, taburety, přenosná lůžka, postele ze dřeva, nábytek přestavitelný na postele, lůžka s pružinovými matracemi, dětské látkové postele ve formě vaků, postele a lůžka, lůžkoviny, matrace, polštáře a podušky, dětský nábytek, police jako dětský nábytek, kryté houpáčky, zástěny [nábytek], venkovní nábytek, zahradní nábytek, plastový zahradní nábytek, zahradní nábytek vyrobený z kovu, zahradní nábytek vyrobený z hliníku, zahradní nábytek vyrobený ze dřeva, nábytek do obývacích pokojů, skříně do ložnic, nábytek do ložnice, vestavěný nábytek do ložnice, lůžkoviny, s výjimkou ložního prádla, noční stolky, kuchyňská stěna (nábytek), skladovací bedny vyrobené ze dřeva, skladovací bedny vyrobené z plastu, stojany na knihy, knihovny, barové židle, plážová lehátka, plážová lehátka s větrnou clonou, rámy na zrcadla, ozdobná zrcadla; (21) umělecká díla z porcelánu, keramiky, kameniny nebo skla, jídelní soupravy (nádobí), sklenice (nádoby), polévkové misky, čajové servisy [stolní nádoby], kávové servisy [stolní nádoby], jídelní hůlky, sady hrnců, štetky na holení, stojánky na štetky na holení, kartáče na obuv, prostředky k vykuřování vonnými látkami, dekantéry, vázy, svícny, lžice na boty, podložky pod hrnce [stolování], napínáky na obuv, napínáky na vyšší obuv, zhašeče svíček, kuchyňské mlýnky, ne elektrické, toaletní taštičky, vybavené piknikové koše (včetně nádobí), otvíráky na lahve, elektrické i neelektrické, vývrtky, kuchyňská prkénka na krájení, pudřenky, slánky, nádoby, kuchyňské náčiní a nádoby pro použití v kuchyni nebo domácnosti, lahvičky na parfémy, skleněné nádoby pro lékárny, kuchyňské samovary (nikoliv z drahých kovů), vázy na květiny z drahých kovů, kamenné vázy k umístění na podlahu, vázy k umístění na podlahu, vázy na květiny, skleněné vázy k umístění na podlahu, kameninové nádoby, hliněné vázy k umístění na podlahu, hliněné hrnce, skleněné vázy, obřadní květinové vázy; (22) lana, provazy, šňůry, rohože z vinylu, lodní plachty, windsurfové plachty, houpací sítě, markýzy z textilních materiálů, stany, textilní obaly (obálky, tašky, sáčky), prachové peří; (24) textil a textilní výrobky nezařazené do jiných tříd, přehozy na postele a stoly, prošivané postelové přehozy a příkrývky, cestovní příkrývky, bytové textil, povlaky na dekorační polštáře, ložní prádlo a příkrývky, postelové přehozy a příkrývky, prostěradla [textilie], povlaky na polštáře, povlečení na peřiny, koupelnový textil, s výjimkou oděvu, osušky [velké koupelnové ručníky], textilní ručníky, žinky, prostírání z látky, stolní prádlo, ne papírové, textilní stolní ubrusky, látkové prostírání, látkové kapesníky, textilní etikety, zavínovací peřinky, textilní čalouny, textilní podložky pod sklenice, praporovina z textilií, prošivané přehozy na postele, vlaječky z textilu, golfové ručníky, ručníky na ruce, osušky s kapucí, kuchyňské utěrky, povlaky na polštáře, dětské deky, hedvábné příkrývky, látkové prostírání, textilní ubrusy, vlněné příkrývky, textilie a náhražky textilií, textilní nebo plastové závěsy a záclony, spací pytle; (27) tapety, textilní tapety, podlahové krytiny, koberce, čalouny, ne textilní.

(511) 11, 20, 21, 22, 24, 27

(540)

OBJETS NOMADES

- (111) **381454**
(220) 04.12.2019
(320) 04.12.2019
(442) 05.02.2020
(151) 16.09.2020
(730) **Jsem Zero Waste s.r.o.**, Slovácácká 256, Mutěnice, 69611, CZ
(740) Ing. Petr Soukup, tř. Svobody 43/39, Olomouc, 77900
(210) O-560322
(510) (23) voskovaná příze; (24) voskované plátno, textilní ubrusky, voskované textilní potravinové ubrusky.
- (511) 23, 24
- (540)

WRAPÍK

- (111) **381455**
(220) 30.12.2019
(320) 30.12.2019
(442) 10.06.2020
(151) 16.09.2020
(730) **LAUFEN CZ s.r.o.**, V tůních 1637/3, Praha 2, Nové Město, 12000, CZ
(740) PATENTSERVIS Praha a.s., Na Podkovce 281/10, Praha 4, Podolí, 14700
(210) O-560792
(510) (11) přístroje pro osvětlení, topení, výrobu páry, pro vaření, přístroje chladicí, pro sušení, ventilaci, rozvod vody, sanitární keramika a zařízení, součásti sanitárního vybavení, vany do koupelen, dřezy, záchodová sedátka, zdravotní keramika a sklo, a to umyvadla, splachovací nádrže, bidety, pisoáry (mušle), záchodová sedátka, koupací vany, sprchové vaničky, ruční soupravy jako sprchové příslušenství, sprchovací kabiny, koupelnové armatury, bidetové armatury, sprchové armatury, vanové armatury, záchodové armatury, koupelnové instalace, napouštěcí ventily, odtokové armatury, umyvadlové zátky, sprchové stěny; (19) stavební materiály nekovové, stavební keramika a sklo, a to koupelnové dlaždice, keramické předměty ke stavebním účelům, vyzdívký, keramické dlaždice na podlahy a obklady, krycí desky a krycí sloupky z keramiky, neohebné trubky nekovové pro stavebnictví, asfalt, smůla, přenosné konstrukce nekovové, nekovové pomníky, skleněné stěny pro použití do koupelen, ozdobné sklo pro stavebnictví, sklo dekorativní (nikoliv pro stavebnictví); (20) nábytek, zejména koupelnový nábytek dřevěný a plastový, zrcadla, rámy, věšáky, samostatně stojící držáky na ručníky; (21) držáky na ručníky, držáky na přípravky pro osobní hygienu, držáky na poháry a skleničky, náčiní a nádoby pro domácnost nebo kuchyň (nikoliv z drahých kovů ani postříbřených nebo pozlacených kovů), hřebeny a mycí houby, kartáče (s výjimkou štětců), materiály pro výrobu kartáčů, čistící potřeby, drátky na čištění parket, sklo surové nebo opracované (s výjimkou stavebního skla), sklo, porcelán nebo majolika neobsažené v jiných třídách, ozdobná keramika, ozdobné tabulové sklo, nikoliv pro použití ve stavebnictví, figurální keramika a sklo.
- (511) 11, 19, 20, 21
- (540)

Cubito

- (111) **381456**
(220) 07.01.2020
(320) 07.01.2020
(442) 10.06.2020
(151) 16.09.2020
(730) **Dohnal Andrej**, Gagarinova 511/23, Karlovy Vary, Drahovice, 36001, CZ
(740) JUDr. Ladislav Vávra, advokát, Moskevská 1461/66, Karlovy Vary, 36001
(210) O-560911
(510) (16) periodický a neperiodický tisk, časopisy a tiskoviny, papír, kartón, potřeby k vázání knih, fotografie, kancelářské potřeby, lepidla pro kancelářské nebo domácí použití, potřeby pro umělece v rámci této třídy, štetce, psací stroje a kancelářské potřeby (s výjimkou nábytku), vzdělávací a učební pomůcky (s výjimkou přístrojů), plastové balicí materiály (neobsažené v jiných třídách), tiskařská písma, tiskařské štočky; (35) reklamní, propagační a inzertní činnost prostřednictvím jakéhokoliv média, merchandising, provozování obchodního centra, nákupního centra a supermarketu, maloobchod s nepotravinářským zbožím, shromažďování a prezentace zboží třetích osob a zprostředkování možnosti nákupu zboží spotřebiteli v prostorech obchodního centra, nákupního centra a supermarketu, pronájem reklamních a informačních ploch, pronájem reklamních materiálů, pronájem kancelářského nábytku, pronájem

reklamních stojanů, pronájem mobilních prodejních stánků, propagace, organizování výstav (komerčních nebo reklamních), organizování spotřebitelské soutěže, aranžování výkladů, pomoc při řízení obchodní činnosti, obchodní administrativa a management, poradenství při vedení podniků, vedení účetnictví, administrativní a kancelářské práce; (36) pronájem a správa nemovitostí, pronájem kanceláří, pronájem bytových a nebytových prostor včetně poskytování služeb, služby související s provozem nemovitostí, bytů a nebytových prostor, inkasování nájemného, správa movitého i nemovitého majetku, zprostředkování nemovitostí, činnost realitní kanceláře, finanční informace a služby, kapitálové investice, investorská činnost ve výstavbě; (37) provádění bytových, občanských a průmyslových staveb, stavební informace, dozor nad stavbami, údržba interiérů budov, stavby a údržba skladů, obstaravatelská a zprostředkovatelská činnost ve stavebnictví, poradenská a konzultační služba v oblasti výstavby a stavebnictví; (39) pronájem garáží, pronájem parkovacích ploch, pronájem skladišť, pronájem skladovacích kontejnerů, pronájem nákladních vozidel, kamionů, doprava, balení a skladování zboží; (41) provozování a pořádání zábavních, výchovných, vzdělávacích, kulturních a sportovních akcí, soutěží a loterií, provozování zábavního centra, nakladatelská a vydavatelská činnost, vydávání informací, materiálů, publikací a jiných titulů, také v elektronické podobě; (42) projektová a inženýrská činnost, zajišťování projektové a průmyslové dokumentace, provádění projektování a vyhodnocování geologických prací, provádění výzkumných, zkušebních a diagnostických prací ve stavebnictví, expertní posudky, analýzy, konstruktérské práce; (43) služby zajišťující stravování a nápoje, dočasné ubytování, bary, bufety, rezervace přechodného ubytování, pronajímání a provozování jednacích místností a prostorů pro konference a semináře, restaurace, vinárny, cukrárny, samoobslužné restaurace, ubytovací služby, zásobování, catering.

(511) 16, 35, 36, 37, 39, 41, 42, 43

(540)



(111) **381457**

(220) 09.01.2020

(320) 09.01.2020

(442) 10.06.2020

(151) 16.09.2020

(730) **Trytech s.r.o.**, Peklo 2347, Pelhřimov, 39301, CZ

(740) **DANĚK & PARTNERS** Advokátní a patentová kancelář, Dr. Vilém Daněk, Vinohradská 403/17, Praha 2, Vinohrady, 12000

(210) O-560959

(510) (6) kovové stříkací kabiny, kovové stavební materiály včetně přepravitelných, kovové potřeby zámečnické a klempířské, typové a atypické zámečnické konstrukce, železářské výrobky a drobné kovové zboží kupříkladu dráty, drátěné pletivo, kovová držadla, kovové kolejnice, kovové kolíky, kovové koše, kovová lana neelektrická, kovové barely, kovové potrubí a roury, kovové rošty, kovové lamely, kovové slévárenské formy, kovové konstrukce, výtuhové profily z kovu, profilové konzole pro stavebnictví z kovu, ocelové profily válcované za studena, kovové vyztužovací materiály pro řemeny, kovové části fasád, kovová okna a dveře včetně hliníkových, kovové dveřní a okenní rámy, kovové části dveří a oken, dveřní a okenní kování, okenice kovové, okenní uzávěry a zarážky z kovu, vrata všech typů z kovu, rolety, markýzy a pohyblivé mřížky kovové, kovové součásti zimmích zahrad, kovové konstrukce prosklených fasád, skleníkové a jiné kovové konstrukce, garážová a průmyslová sekční vrata z kovu, zámečnické výrobky všeho druhu, kovové brány, kovové závory, kovové stavební konstrukce, kovové ploty, kovové lešení, kovová okna, kovové markýzy, kovové a ocelové rolety, žaluzie, řetězy, kovové kabely, dráty a roury, kovové seřfy, hřebíky, šrouby, pneumatická ovládací zařízení pro vrata, okna, rolety, mřížky, obecné kovy v surovém a polozpracovaném stavu a jejich slitiny, kotvy, kovadliny, stavební materiál z válcovaného a litého kovu, rudy; (7) kompresory (stroje), vzduchové kompresory, turbokompresory, stříkací pistole na nanášení barvy, tryskací zařízení, filtry jako součást strojů nebo motorů, vložky do filtračních zařízení, metalizační zařízení, stroje na odsávání vzduchu, zařízení na odsávání prachu pro čistící účely, obráběcí stroje, motory (s výjimkou motorů pro pozemní vozidla), jeřáby (zvedací a zdvihací zařízení), zejména nákladní jeřáby pro nákladní

vozy a autojeřáby, zemědělské nástroje kromě nástrojů poháněných ručně, samohybné jeřáby, mechanická a hydraulická zvedací zařízení, pneumatické a hydraulické zdvihací klapy, stroje a zařízení pro čištění, dřevoobráběcí stroje, drtiče pro průmyslové využití, kliky (jako části strojů), pneumatická kladiva, ložiskové štiny pro stroje, žací a sklizečské stroje, lopaty (mechanické), zdvihací zařízení, mechanické kladkostroje, odsávače prachu pro čistící účely, sací zařízení pro průmyslové využití, sněžné pluhy, radlice, kontrolní zařízení pro stroje, motory a stroje, přístroje a technologická zařízení, včetně mechanických, zejména pro modernizaci, mechanizaci a automatizaci výroby, nástroje a nářadí kromě ručních, dorovnávací zařízení (jako součásti strojů), dřevozpracující stroje a jejich součásti, mechanická zařízení a nářadí na elektrický pohon, pilové čepele (jako součásti strojů), řezací stroje, stolové cirkulární pily (jako součásti strojů), vrtací hlavy jako součásti strojů, vrtací korunky jako součásti strojů, elektrická ruční vrtací zařízení, vrtáková sklíčidla jako součásti strojů, vrtáky na kov a zdivo, průmyslové odsávače prachu a nečistot, elektrické smykové desky; (8) brusné kameny, brusy (ruční nástroje), brusky, obrusovací nástroje (ruční nástroje), smirkové brusné kotouče, frézovací tmy, glazovací nástroje, nářadí a nástroje s měním pohonem, krbové náčiní, krbová dmyhadla (ruční nástroje), břitvy, čepele, dláta, dlabací nástroje, dýky, harpuny, hevery, frézy, hoblíky, hoblíkové nože, holicí soupravy, hrábě, jehlové pilníky, kapesní nože, kladiva, kleště, kosiře, kráčeče na zeleninu, krumpáče, lící pánve, lisovací nástroje, sázecí lopatky, lopaty, lupénkové pily, lžíce, mačety, maličké špachtle, manikúrové soupravy, motyky, naběračky (ruční náčiní), navlékače jehel, nebozezy, nůžky, nýtovačky, oblé sedlíky, obtahovací řemeny, obloukové pily, obušky, očky, nástroje na ohýbání trubek, nástroje na ostění, otvíráky konzerv, palice, perforovačky, pěchovadla, perličky, pily, pinzety, pistole ruční na vytlačování tmelu, plečky, podkovářské nože na kopyta, pochvy na šavle, pohrabáče, pokosnice, pořízy, postruhovadla, profilovací nástroje, profrazevače stromů, prostřihovadla, průbojníky, přístroje, rámy na pily, rašple, razidla, rozprašovače insekticidů, rozvodky na pily, rýče, rydla, řezné nástroje, sbíjecí kladiva, sečné a bodné zbraně, sekáče, sekáčky, sekery, sochory, soupravy pro pedikúm, srpy, strojky na mletí masa, strojky na stříhání, svěráky, šavle, šídla, škrabky na zeleninu, šroubováky, štěpařské nástroje, tvářecí nástroje, tyče brázdící, úhelníky, vidle, vidličky, vochle, vrtáky, výhrubníky, vypalovací želízka, vyorávače, vyrážecí hřebíky, vyrovnávací zařízení na dráty a kovové pásy, výstružníky, zahradnické náčiní, zdviháky, zednické lžíce, žehličky neelektrické, žiletky; (9) ochranné masky, ochranné azbestové rukavice, ochranné přilby, ochranné rukavice, pokrývky hlavy jako ochranné helmy, pracovní ochranné obličejové štíty, ochranné kombinézy, dýchací masky, filtry do dýchacích masek, respirátory na filtraci vzduchu, přístroje a nástroje vědecké, námořní, geodetické, fotografické, filmové, optické, přístroje pro vážení, měření, signalizaci, kontrolu (inspekci), záchranu a přístroje pro vyučování, přístroje a nástroje pro vedení, přepínání, přeměnu, akumulaci, regulaci nebo řízení elektrického proudu, přístroje pro záznam, převod, reprodukci zvuku nebo obrazu, automatické distributory a mechanismy pro přístroje a mince, zapisovací pokladny, počítačové stroje, přístroje pro zpracování informací, počítače, informace a záznamy na nosičích zařazených ve třídě 9, elektronická data a databáze, informační produkty v elektronických, datových, informačních a telekomunikačních sítích všeho druhu, software a hardware, periodika a knihy v elektronické podobě, databázové produkty zařazené ve třídě 9, nosiče dat či záznamů včetně audiokazet nahrané i nenahrané, elektronické, datové nebo informační sítě, multimediální aplikace na nosičích zařazených ve třídě 9 nebo v sítích, interaktivní a grafické programy, software, zejména pro systémy pro přenos dat, dešifrovací soustavy, platební karty nebo magnetické a čipové karty pro použití v bankovníctví, pojišťovnictví, v oblasti služeb a v obchodním styku, mezinárodní platební karty, elektronické peněženky, čipy, multimediální nebo informační katalogy, audiovizuální programy a díla, exponované filmy, hudební díla na nosičích, CD disky, programové vybavení pro počítače, software, hardware výpočetní, komunikační nebo informační techniky, elektronické databáze a databázové produkty, informace a záznamy na nosiči s výjimkou nosičů papírových ze třídy 16, informace a data na nosičích nebo i v elektronických, datových, informačních, počítačových a komunikačních sítích, související software a hardware, elektronické, datové nebo informační nebo komunikační nebo výpočetní sítě včetně jednotlivých součástí a náhradních dílů obsažených ve třídě 9, multimediální aplikace, počítačové hry, identifikátor typu dat informačních technologií, hlavolamy elektrické nebo elektronické - v rámci této třídy, hasicí přístroje; (19) stříkací kabiny (ne kovové), stavební materiály nekovové - surové nebo polozpracované a nekovové stavební výrobky a konstrukce obsažené ve třídě 19, neohébné trubky nekovové pro stavebnictví, přenosné konstrukce nekovové, beton, břidlice, cement a cementové desky, cihly, lepenka dehtovaná a pro stavební účely, nekovové

dláždice na podlahy, na stěny a pro stavebnictví, stavební dřevo, nekovové dveře, geotextilie, stavební kámen, kamenina pro stavebnictví, nekovové konstrukce, střešní krokve a krytiny, křemenný písek, latě, lemování střeš, nekovová lešení, lišty nekovové, malta, též suché maltové směsi, malta stavební, mozaiky pro stavebnictví, mramor, nátěrové hmoty pro stavebnictví, nekovové nosníky, nekovové obklady, nekovové obklady stěn a zdí, obklady vinylové, nekovová obložení ve stavebnictví, obložení dřevěná, ohnivzdorné cementové ochranné vrstvy, nekovové okenice, nekovová dveřní okénka, nekovové rámy, nekovové okenní rámy, omítky, též sanační a strukturální omítky, omítkové směsi i hotové, zateplené omítky, opuka, nekovové stavební panely, nekovové pláště budov, papír pro stavebnictví, nekovové ploty, plst pro stavební účely, parketové podlahy, vlasy u podlah, podlahy nekovové, též lité, prkna, nekovové překlady okenní a dveřní, překlíčka, nekovové příčky, rákos pro stavební účely, venkovní rolety kromě kovových a textilních, řezivo, nekovové římsy a lišty pro římsy, sádra, sádrové bloky, sádkartony, sádrovec, nekovová schodiště, nekovové schody a stupně, stavební sklo, sklo izolační pro stavby, mozaikové sklo, sklo okenní kromě skel pro automobily, tabulové sklo pro stavby, nekovové přenosné stavby, nekovové stavební hmoty, nekovové stropy, struska jako stavební hmota, šindele, škvára, šterk i drcený, střešní nekovové tašky, nekovové trámy, nekovové drenážní trubky, kameninové trubky, nekovové trubky, tvárnice, úžlabí střeš nekovová, vápence, materiály na stavbu a pokryv či potahy vozovky, nekovové výztuže pro stavebnictví, nekovové zárubně dveří, nekovové okapní žlaby, žáruvzdorné materiály, smůla, asfalt, nekovové pomníky; (35) internetový obchod s výrobky uvedenými ve třídách 6, 7, 8, 9 a 19, zprostředkování v oblasti obchodu s výrobky uvedenými ve třídách 6, 7, 8, 9 a 19, marketing, obstaravatelská a zprostředkovatelská služba v rámci propagace, reklamy, obchodní činnosti a kancelářských prací, účetnictví, zpracování počítačových dat a spravování databází, marketingové služby v oblasti správy nemovitostí, logistiky, obchodní administrativy a kancelářské práce, aranžérství a průzkum trhu v souvislosti s uvedenými výrobky a službami ve třídách 6, 7, 8, 9, 19, 35, 37 a 40 pro jiné firmy a zákazníky, rozesílání prospektů, pořizování informačních tiskovin, účetní služby, poradenské komerční služby, inzertní činnost, poskytování pomoci při provozu obchodu, včetně zprostředkování obchodních a souvisejících obchodně personálních záležitostí, kontrola, vedení, vypracování statistických přehledů, poradenství v oblasti organizace a ekonomiky podnikání, poradenské služby při výběru zaměstnání, organizování výstav a veletrhů k reklamním a obchodním účelům, provádění aukcí a dražeb, pronájem kancelářských strojů a zařízení, distribuce zboží k reklamním účelům, vykonávání administrativních prací pomocí výpočetní techniky, zprostředkování nákupu a prodeje v oblasti výpočetní techniky (hardware i software), kopírování nebo rozmnožování dokumentů, dokladů apod., příprava a vyhotovení daňových přiznání, pronájem reklamních ploch, půjčování fotokopírovacích strojů, revize účtů (audit), pomoc při celním řízení, zajištění reklamy za účelem prezentace podnikatelů v oblasti vnitrostátní a mezinárodní dopravy, přepravy, zasilatelství a skladističských zařízení, pronájem prodejních automatů; (37) lakování, metalizace, pískování, tryskování, úprava povrchů, servis tryskačské techniky, půjčovna tryskačské techniky, pronájem strojů a zařízení k použití při metalizaci, lakování, pískování, tryskování, úpravě povrchů, stavebnictví, práce omítkářské a sádrovací, služby ve stavebnictví, provádění investičních staveb, stavebních prací, pronájem stavebních strojů, technologických a provozních zařízení, montáž technologických zařízení a ocelových konstrukcí, natěračské práce, provádění staveb, jejich změn a odstraňování, služby ve stavebnictví, montáž a údržba konstrukcí, montáž lešení, stavební práce, rekonstrukce, opravy a servisní služby ve stavebnictví, provádění povrchových úprav budov, rekonstrukce fasád, konzultační servis a poradenství ve stavebnictví, provádění zateplování fasád a střeš, spárování a rekonstrukce spár panelových objektů, montáž skládaných a sendvičových obvodových pláštů zateplených i nezateplených, opravy a izolování okenních spár, klempířské práce, zednické práce, kompletace a instalace oken a dveří včetně zárubní a okenních rámců, vrat všech typů, zimních zahrad, zasklených lodžii, prosklených fasád a jiných kovových a nekovových konstrukcí, servisní, údržbářské a opravárenské práce, zprostředkování uvedených činností, pokrývačské služby; (40) pískování, pokovování, leštění broušením, odstraňování povrchových úprav, frézování, galvanizace, poniklování, pozlacování, úprava a zpracování kovů, broušení, povrchová úprava kovů, upcyclace (recyklace odpadu), průmyslové odsávání, recyklace odpadu, pronájem strojů a zařízení na povrchovou úpravu kovů, zpracování kovů a jejich povrchová úprava nebo eloxování, emailování, fosfátování, chromování, zinkování, zušlechťování, zpracování materiálů, zpracování, úprava a oprava plastů a kovových materiálů, a to ohýbání, lepení, leštění, lisování, tváření za tepla i za studena, dělení, řezání, broušení, spojování, svařování, mechanické opracování

plastových hmot, laminování, montáž materiálů na objednávku (pro třetí osoby), tónování skla, vodovzdorná impregnace látek, vodovzdorná úprava látek, zhotovování oblečení, vycpávání a preparování zvířat, vazba tiskovin, zejména knih, zpracování kožešin a srstí, příprava a zušlechťování kožešin a srstí, vyvolávání filmů a zpracování fotografií, zpracování dřeva, zmrazování ovoce, vydělávání, barvení, příprava, zpracování a povrchové zušlechťování kůže, mlynářství, zpracování nebo apretace textilu, vystrojování, bělení, barvení, Mercerace barvené příze, obstaravatelská a zprostředkovatelská činnost v této oblasti.

(511) 6, 7, 8, 9, 19, 35, 37, 40

(540)

Trytech

(111) **381458**

(220) 09.01.2020

(320) 09.01.2020

(442) 10.06.2020

(151) 16.09.2020

(730) **AGRO-HNIEZDNE,s.r.o.**, Hniezdne 180, Hniezdne 06501, SK

(740) A. Holas & partner, Patentová a známková kancelář, Ing. Mgr. Hana Holasová, Křížová 105/4, Brno, Staré Brno, 60300

(210) O-560975

(510) (29) sýry, mléčné výrobky.

(511) 29

(540)



(111) **381459**

(220) 09.01.2020

(320) 09.01.2020

(442) 10.06.2020

(151) 16.09.2020

(730) **AGRO-HNIEZDNE,s.r.o.**, Hniezdne 180, Hniezdne 06501, SK

(740) A. Holas & partner, Patentová a známková kancelář, Ing. Mgr. Hana Holasová, Křížová 105/4, Brno, Staré Brno, 60300

(210) O-560976

(591) Barevná

(510) (29) sýry, mléčné výrobky.

(511) 29

(540)



- (111) **381460**
(220) 13.01.2020
(320) 13.01.2020
(442) 10.06.2020
(151) 16.09.2020
(730) **Klimentová Judita**, V Akátech 575, Libčice nad Vltavou, 25266, CZ
(740) Mgr. PETR ŽIŽKA, advokátní kancelář, Mgr. Petr Žižka, advokát, Sedláčkova 209/16, Plzeň, Vnitřní Město, 30100
(210) O-561028
(591) Barevná
(510) (3) vlasová kosmetika, podkladová kosmetika, dekorativní kosmetika, pleťová kosmetika, zkrášlující kosmetika, přírodní kosmetika, barevná kosmetika, tonika (kosmetika), korektory (kosmetika), kosmetika, hydratační přípravky (kosmetika), pleťové masky (kosmetika), kosmetika na řasy, kosmetika na obočí, oční linky (kosmetika), obličejové peelinky (kosmetika), tekuté krémy (kosmetika), kosmetika na rty, kosmetika v podobě olejů, kosmetika v podobě pudrů, barevná kosmetika na oči, oleje po opalování (kosmetika), obličejové čistící přípravky (kosmetika), hydratační tělové vody (kosmetika), kosmetika obsahující kyselinu hyaluronovou, mýdla, kosmetická mýdla, mýdla v kostce, ručně vyráběná mýdla, vlasové oleje, parfémové oleje, éterické oleje, éterické esence, esence pro péči o pleť; (16) knihy, příručky (knihy), knihy receptů, brožury, informační prospekty, kalendáře, tištěné poukazy; (21) dávkovače mýdla, kosmetické pomůcky, odličovací pomůcky, kosmetické a toaletní potřeby, aplikátory kosmetických přípravků, aplikátory líčidel na oči, dávkovače na sprchové gely, dávkovače pleťových krémů, houbičky na nanášení líčidel, kapátka ke kosmetickým účelům prodávána prázdná, kosmetické pudřenky, krabičky na mýdlo, lahvičky na parfémy, misky, nádoby na kosmetická mléka a vody (prázdné, k použití v domácnosti), prázdné rozprašovací láhve; (35) on-line maloobchodní služby týkající se kosmetiky, maloobchodní služby v oblasti vonných přípravků, maloobchodní prodej toaletních potřeb sloužících k hygieně lidí; (41) pořádání instruktážních kurzů, příprava a pořádání vzdělávacích kurzů, pořádání odborných workshopů a výukových kurzů, vzdělávací a školicí služby, pořádání kosmetických kurzů.
(511) 3, 16, 21, 35, 41
(540)

Kosmetikahrou.cz 

- (111) **381461**
(220) 22.01.2020
(320) 22.01.2020
(442) 10.06.2020
(151) 16.09.2020
(730) **Kofola ČeskoSlovensko a.s.**, Nad Porubkou 2278/31a, Ostrava, Poruba, 70800, CZ
(740) Rott, Růžička & Guttman a spol., Vyskočilova 1566, Praha 4, Michle, 14000
(210) O-561248
(510) (30) čajové nápoje, vyráběné v souladu s předpisy o ekologickém zemědělství.; (32) nealkoholické nápoje, šumivé nealkoholické nápoje, vody (nápoje), sycené vody, vyráběné v souladu s předpisy o ekologickém zemědělství.
(511) 30, 32
(540)

RAJEC BIOelixír

- (111) **381462**
(220) 03.02.2020
(320) 03.02.2020
(442) 10.06.2020
(151) 16.09.2020
(730) **Havlíček Roman**, Herčíkova 2568/35, Brno, Královo Pole, 61200, CZ
(740) Vašíček a partneři s.r.o., advokátní kancelář, JUDr. Milan Vašíček MBA, advokát, Dominikánské náměstí 656/2, Brno, 60200
(210) O-561520
(510) (6) kompaktní kontejnerové buňky kovové jako přenosné stavby nebo konstrukce; (19) kompaktní kontejnerové buňky jako přenosné stavby nebo konstrukce (ze dřeva, nebo převážně ze dřeva); (20) nábytkové vybavení

kontejnerových buněk, nábytek kovový, kempinkový nábytek, zahradní nábytek, kuchyňský nábytek, dětský nábytek, nábytek pro gastronomická a restaurační zařízení, zrcadla a rámy, koše pro skladování a přepravu, krabice ze dřeva nebo umělých hmot, věšáky, uzávěry na lahve (ne kovové), vývěsní štíty ze dřeva či plastu, vývěsky (nástěnky); (35) propagace, reklama a maloobchodní prodej kompaktních kontejnerových buněk; (37) výstavba kompaktních kontejnerových buněk, jejich opravy a údržba; (42) návrhy a projektování kompaktních kontejnerových buněk, poradenství a design v oblasti architektury.

(511) 6, 19, 20, 35, 37, 42

(540)

STREET FOOD BOX

- (111) **381463**
(220) 14.02.2020
(320) 14.02.2020
(442) 10.06.2020
(151) 16.09.2020
(730) **Góralczyk Zbigniew**, Zahradní 159, Dolany nad Vltavou, 27801, CZ
(210) O-561795
(510) (18) tašky, školní tašky, cestovní tašky, plážové tašky, plátěné tašky, pracovní tašky, kožené tašky, tašky (sportovní); (25) oděvy, obuv, sportovní oblečení, čepice, vlněné čepice, pletené čepice, sportovní čepice, baseballové čepice; (28) sportovní potřeby a vybavení.
(511) 18, 25, 28

(511) 18, 25, 28

(540)

DONUT'S ORIGINAL WEAR

- (111) **381464**
(220) 18.02.2020
(320) 18.02.2020
(442) 10.06.2020
(151) 16.09.2020
(730) **CONTERA Management s.r.o.**, Na strži 1702/65, Praha 4, Nusle, 14000, CZ
(740) Mgr. Bohumil Petřů, Pavla Švandy ze Semčic 850/7, Praha 5, Smíchov, 15000
(210) O-561837
(591) Barevná
(510) (36) pronájem kanceláří (nemovitostí), pronájem nemovitostí, pronájem sdílených kanceláří, správa nemovitostí, výběr nájemného, zajištění financování stavebních projektů, zprostředkování v oblasti nemovitostí; (37) demolice budov, stavební dozor, stavební informace, stavební poradenství, stavění obchodních stánků a obchodů, výstavba a opravy skladů, výstavba a údržba potrubí, výstavba, výstavba továren; (42) inženýrské služby, navrhování interiérů, návrhy interiérů, poradenství v oblasti architektury, styling (průmyslový design), technologické poradenství, technologický výzkum, výzkum v oblasti stavebnictví, projektování ve výstavbě.
(511) 36, 37, 42
(540)

CONTERA
- INDUSTRIAL PARKS FOR LIFE -

- (111) **381465**
(220) 18.02.2020
(320) 18.02.2020
(442) 10.06.2020
(151) 16.09.2020
(730) **CONTERA Management s.r.o.**, Na strži 1702/65, Praha 4, Nusle, 14000, CZ
(740) Mgr. Bohumil Petřů, Pavla Švandy ze Semčic 850/7, Praha 5, Smíchov, 15000
(210) O-561838
(591) Barevná
(510) (36) pronájem kanceláří (nemovitostí), pronájem nemovitostí, pronájem sdílených kanceláří, správa nemovitostí, výběr nájemného, zajištění financování stavebních projektů, zprostředkování v oblasti nemovitostí;

(37) demolice budov, stavební dozor, stavební informace, stavební poradenství, stavění obchodních stánků a obchodů, výstavba a opravy skladů, výstavba a údržba potrubí, výstavba, výstavba továren; (42) inženýrské služby, navrhování interiérů, návrhy interiérů, poradenství v oblasti architektury, styling (průmyslový design), technologické poradenství, technologický výzkum, výzkum v oblasti stavebnictví, projektování ve výstavbě.

(511) 36, 37, 42

(540)

CONTERA

oblasti střihu videa na akce, soukromá výuka, zábava, školení, tlumočnické služby, vydávání knih, výuka; (42) grafický design propagačních materiálů, navrhování obalů, navrhování vizitek, poradenství v oblasti navrhování webových stránek, technické psaní, umělecký design, vytváření a údržba webových stránek pro jiné osoby.

(511) 35, 41, 42

(540)



(111) **381466**

(220) 19.02.2020

(320) 19.02.2020

(442) 10.06.2020

(151) 16.09.2020

(730) **NAVASH s.r.o.**, Malířská 377/11, Praha 7, Bubeneč, 17000, CZ

(210) O-561883

(510) (35) personální poradenství, personální řízení a zaměstnanecké poradenství, poradenství v oblasti personálního managementu, odborné poradenství v oblasti personálního řízení, poradenství v oblasti organizace a řízení obchodní činnosti v oboru personálního řízení, sběr personálních informací, konzultační a poradenské služby vztahující se k personálnímu řízení, pomoc v personálním řízení, služby personální agentury vztahující se k průmyslu s elektronikou, příprava životopisů pro druhé, psaní životopisů pro druhé, psaní životopisů pro jiné osoby; (41) personální koučink (školení), informační a poradenské služby pro volbu povolání.

(511) 35, 41

(540)

NOVUS VITAE

(111) **381467**

(220) 21.02.2020

(320) 21.02.2020

(442) 10.06.2020

(151) 16.09.2020

(730) **VORTUM s.r.o.**, Rybná 716/24, Praha 1, Staré Město, 11000, CZ

(740) Mgr. Ing. Jana Martínková, advokátka, Šimáčkova 915/18, Praha 7, Holešovice, 17000

(210) O-561925

(510) (35) administrativní pomoc při reakci na výzvy k účasti ve výběrových řízeních, administrativní pomoc při vypracování nabídek k poptávkám (RFP), aktualizace reklamních materiálů, analýza nákladů a cen, cílené zaslání reklamních materiálů, cílený marketing, grafická úprava pro reklamní účely, marketing, návrh reklamních materiálů, obchodní průzkum, obchodní správa licencí k výrobkům a službám jiných osob, obchodní zprostředkovatelské služby, online reklama v počítačové síti, optimalizace návštěvnosti webových stránek, podpora prodeje jiných osob, pomoc při řízení obchodní činnosti, poptávky, poradenské služby pro obchodní vedení, poradenství v oblasti komunikačních strategií při styku s veřejností, poradenství v oblasti komunikačních strategií v reklamě, PPC reklama, poskytování obchodních informací a rady pro spotřebitele ve výběru produktů a služeb, prezentace výrobků v komunikačních médiích pro účely maloobchodu, profesionální obchodní poradenství, propagace, psaní reklamních textů, psaní scénářů pro reklamní účely, reklama, rozhlasová reklama, řízení obchodní činnosti nezávislých poskytovatelů služeb, sestavování katalogů informací pro obchodní či reklamní účely, služby v oblasti firemní komunikace, služby v oblasti vztahů s médií, správa zákaznických věrnostních programů, srovnávání cen, styk s veřejností, subdodavatelské služby (pomoc v obchodní činnosti), šíření reklamních materiálů, šíření vzorků, televizní reklama, venkovní reklama, vydávání reklamních textů, vyhledávání sponzorů, výroba reklamních filmů, zaznamenávání písemných sdělení a údajů, zpracování textu, zprostředkování obchodních informací, zprostředkování propagace, zprostředkování reklamy; (41) dabing, fotografování, koučink (školení), online vydávání elektronických knih a časopisů, pořádání a vedení workshopů (školení), předávání know-how (odborné vzdělávání), překladatelské služby, psaní a skládání písní, psaní filmových scénářů, psaní textů, služby grafické úpravy, nikoliv k reklamním účelům, služby v

(111) **381468**

(220) 24.02.2020

(320) 24.02.2020

(442) 10.06.2020

(151) 16.09.2020

(730) **Dobeš Miroslav PhDr.**, č. p. 589, Horní Bludovice, 73937, CZ

(740) Ing. Josef Bocek, Dělnická 19/1168, Havířov-Město, 73601

(210) O-561958

(510) (35) komunikační média (prezentace služeb v komunikačních médiích), reklama a inzercí prostřednictvím všech druhů médií, zejména prostřednictvím sítě internet, marketing, reklama a obchodní reklama; (41) gymnastický výcvik, poskytování informací o výchově a vzdělávání, služby klubů zdraví, organizování a vedení konferencí, organizování a vedení kongresů, organizování a vedení seminářů, organizování a vedení sympozií, organizování kulturních nebo vzdělávacích výstav, služby prázdninových táborů (zábava), praktický výcvik, pořádání a řízení školení nebo vyučování, školky a dětské jesle, školství, internátní školy, tělesná výchova, psaní textů s výjimkou reklamních, instruktážní výcvik, vydávání knih, vydávání textů s výjimkou reklamních nebo náborových; (44) aromaterapeutické služby, fyzikální terapie, fyzioterapie, farmaceutické poradenství, soukromé kliniky nebo sanatoria, lázeňské služby, parní lázně, lázně veřejné pro účely hygienické, lékařské služby, masáže, služby nemocnic, neurologie (chiropraktika), pronajímání (zdravotních) zdravotnických zařízení, služby psychologů, rehabilitace, zotavovny, služby v oblasti sauny, služby vizážistů, zdravotnická střediska, zdravotní péče.

(511) 35, 41, 44

(540)



(111) **381469**

(220) 24.02.2020

(320) 24.02.2020

(442) 10.06.2020

(151) 16.09.2020

(730) **Lemon pharmacy a.s.**, Plaská 622/3, Praha 5, Malá Strana, 15000, CZ

(740) JUDr. Tomáš Vymazal, advokát, JUDr. Tomáš Vymazal, Wellnerova 1322/3c, Olomouc, Nová Ulice, 77900

(210) O-561969

(510) (35) reklamní, marketingové a propagační služby, služby vztahů s veřejností (public relations), služby předvádění výrobků a vystavování zboží, věrnostní, pobídkové a bonusové programy, poskytování prostor, času a médií pro reklamu, rozšiřování reklamních marketingových a propagačních materiálů, obchodní služby a informace pro spotřebitele, maloobchodní nebo velkoobchodní služby pro farmaceutické, veterinární a sanitární přípravky a lékařské potřeby, včetně on-line maloobchodních služeb,

velkoobchodní a maloobchodní prodej (včetně on-line maloobchodních služeb) dietetických přípravků, lékařských nástrojů, lékařských přístrojů, předmětů sloužících k úpravě vzhledu lidí, předmětů sloužících k hygieně lidí, toaletních potřeb, veterinárních přípravků, výživových doplňků, zařízení pro fyzikální terapii, zvěrolékařských přístrojů, zvěrolékařských nástrojů, vlasových přípravků, vonných přípravků, kosmetiky; (39) doprava a přeprava, doprava a doručování zboží, distribuce (přeprava) maloobchodního zboží, dodávání zboží prostřednictvím zásilkového obchodu, doprava a skladování zboží; (41) služby v oblasti vzdělávání, zábavy a sportu, organizování konferencí, výstav a soutěží, školicí služby; (44) služby zdravotní péče, farmaceutické služby, dávkování farmaceutických přípravků, farmaceutické poradenské služby, konzultační a informační služby týkající se farmaceutických výrobků, konzultační a informační služby poskytované prostřednictvím internetu týkající se farmaceutických výrobků, konzultační a informační služby týkající se biofarmaceutických výrobků, lékařské služby (příprava léků na předpis), poskytování informací pro pacienty v oblasti podávání léků, poskytování informací týkajících se lékařství, poskytování informací týkajících se přípravy a výdeje léků, příprava a výdej léků, příprava lékařských předpisů v lékárnách, příprava receptů lékárníky, výdej farmaceutických přípravků (provozování lékáren), služby péče o hygienu a krásu.

(511) 35, 39, 41, 44

(540)

Lékárna LEMON

(111) **381470**

(220) 02.03.2020

(320) 02.03.2020

(442) 10.06.2020

(511) 16.09.2020

(730) **Gamee Mobile s.r.o.**, Rašínovo nábřeží 71/10, Praha 2, Vyšehrad, 12800, CZ

(210) O-562160

(591) Barevná

(510) (9) software pro počítačové hry, software na elektronické hry, software na hry, počítačové hry (programy), softwarové programy na video hry, počítačové programy pro předem nahrané hry, počítačové programy pro videohry a počítačové hry, počítačové programy pro interaktivní televizi a pro interaktivní hry a/nebo kvízy, interaktivní multimediální software ke hraní her, interaktivní multimediální počítačové programy, interaktivní počítačové herní programy, interaktivní počítačový software, interaktivní zábavní software k použití s osobními počítači, počítačový herní software do mobilních telefonů, počítačový software umožňující hraní her; (41) herní služby poskytované prostřednictvím počítačových sítí a globálních komunikačních sítí, informace vztahující se k zábavě poskytované online z počítačových databází nebo z internetu, poskytování informací hráčům o stavu jejich herního skóre prostřednictvím webových stránek, poskytování on-line zábavy ve formě herních turnajů, poskytování her, služby online her, služby provozování online her z počítačové sítě, poskytování her prostřednictvím počítačového systému, poskytování online informací vztahujících se k počítačovému hrám a počítačovému vylepšením her, služby a soutěže v oblasti elektronických her, včetně poskytování počítačových her on-line nebo prostřednictvím globální počítačové sítě, služby v oblasti elektronických her poskytované po globální počítačové síti nebo internetu, poskytování online zábavy, poskytování interaktivních počítačových her pro více hráčů prostřednictvím internetu a elektronických komunikačních sítí; (42) programování softwaru pro internetové platformy, počítačové programování video her a počítačových her, navrhování her, navrhování a vývoj softwaru pro počítačové hry a softwaru virtuální reality.

(511) 9, 41, 42

(540)



(111) **381471**

(220) 11.03.2020

(320) 11.03.2020

(442) 10.06.2020

(511) 16.09.2020

(730) **Deregio Tender, s.r.o.**, Viniční 2270/160, Brno, Židenice, 61500, CZ

(210) O-562378

(591) Barevná

(510) (35) pomoc v obchodní a podnikatelské činnosti, management a administrativní služby; (36) finanční a peněžní služby a bankovní služby; (45) právní služby.

(511) 35, 36, 45

(540)



(111) **381472**

(220) 16.03.2020

(320) 16.03.2020

(442) 10.06.2020

(511) 16.09.2020

(730) **KAZBET GROUP s.r.o.**, č. p. 43, Dolní Branná, 54362, CZ

(210) O-562461

(591) Barevná

(510) (6) kovová obložení stěn pro stavebnictví, kovová oplocení, kovová vrata, kovové altány (konstrukce), kovové desky pro stavebnictví, kovové dveře, kovové dveřní rámy, kovové konstrukce, kovové mobilní schůdky pro nástup cestujících, kovové montované domy (stavebnice), kovové mříže, kovové mřížoví, kovové nosníky, kovové nosníky (části schodišť), kovové opláštění pro stavebnictví, kovové oplechování pro stavebnictví, kovové ploty, kovové přístřešky nad vchodem (konstrukce), kovové schůdky (stoličky), kovové schůdky (žebříky), kovové skládací dveře, kovové stavební konstrukce, kovové stavební materiály, kovové stavební panely, kovové stropy, kovové střešní krytiny, kovové střešní krytiny s integrovanými fotovoltaickými články, kovové střešní tašky, kovové střešní vlnovky, kovové stupně schodišť, ocelové stavební konstrukce, střešní oplechování; (14) drahé kovy, surové nebo jako polotovary, drahokamy, stříbro, surové nebo jako polotovary, zlato, surové nebo jako polotovary, prsteny (šperky), přívěsky (šperky), přívěsky ke kroužkům na klíče, řetízky (šperky); (19) cihly, dřevěná prkna pro stavebnictví, dřevěné dýhy, dřevěné obložení, dřevěné palubky, dřevo jako polotovary, obkládky pro stavebnictví, ne kovové, obklady stěn pro stavebnictví, ne kovové, obložení pro stavebnictví, ne kovové, stavební dřevo, betonové stavební prvky.

(511) 6, 14, 19

(540)



(111) **381473**

(220) 18.03.2020

(320) 18.03.2020

(442) 10.06.2020

(511) 16.09.2020

(730) **QUEEN SCOTTY Co. LLC.**, Coastal Highway 16 192, Lewes, DE, US

(740) Advokátní kancelář KIESEWETTER a partneři v.o.s, Mgr. Eva Hanzalová, Nad Šárkou 766/58, Praha 6, Dejvice, 16000

(210) O-562529

(510) (41) výchova, vzdělávání, zábava a sportovní činnost; (44) alternativní medicína, farmaceutické poradenství, ozdravná, zdravotní poradenství a informační služby; (45) astrologické poradenství, duchovní poradenství, poradenství týkající se duchovního vedení, poradenství v oblasti duševního vlastnictví, sestavování horoskopů, výklad karet.

(511) 41, 44, 45

(540)



Žena je láska

- (111) **381474**
(220) 19.03.2020
(320) 19.03.2020
(442) 10.06.2020
(151) 16.09.2020
(730) **SENSATION INVEST s.r.o.**, Vítkovická 3299/3a, Ostrava, Moravská Ostrava, 70200, CZ
(740) Ing. Zdeněk Kučera, Dlouhá 207 (P.O.Box 92), Slušovice, 76315
(210) O-562583
(591) Barevná
(510) (9) hasicí přístroje, přístroje a zařízení hasicí a protipožární techniky, ochranné a ohnivzdorné pracovní oděvy a pracovní pomůcky, automatická protipožární zařízení; (12) automatická protipožární zařízení pro dopravní vozidla; (41) organizování, pořádání a zprostředkování výchovných a vzdělávacích akcí včetně organizování vzdělávání ve formě kurzů, školení, přednášek, konferencí a symposií, pořádání nekomerčních výstav, přehlídek a veletrhů, vydavatelská a nakladatelská činnost.
(511) 9, 12, 41
(540)



- (111) **381475**
(220) 24.03.2020
(320) 24.03.2020
(442) 10.06.2020
(151) 16.09.2020
(730) **H Q H SYSTEM spol. s r.o.**, Na Jarově 2049/29, Praha 3, Žižkov, 13000, CZ
(740) Ing. Michal Jupa, patentový zástupce, Na Baních 1385, Praha 5 - Zbraslav, 15600
(210) O-562641
(510) (5) desinfekční přípravky, desinfekční kapaliny, gely a mýdla, desinfekční prostředky pro hygienické účely, chemicko - farmaceutické přípravky.
(511) 5
(540) **DesOX**

- (111) **381476**
(220) 30.03.2020
(320) 30.03.2020
(442) 10.06.2020
(151) 16.09.2020
(730) **Praha Music Center spol. s r.o.**, Ocelářská 937/39, Praha 9, Vysočany, 19000, CZ
(740) Ing. Marcela Kadřmasová, č. p. 76, Újezd u Chocně, 56501
(210) O-562767
(591) Barevná

- (510) (15) hudební nástroje; (28) hračky.
(511) 15, 28
(540)



- (111) **381477**
(220) 30.03.2020
(320) 30.03.2020
(442) 10.06.2020
(151) 16.09.2020
(730) **Bílí Tygři Liberec, s.r.o.**, Jeronýmova 494/20, Liberec, Liberec VII-Horní Růžodol, 46007, CZ
(740) RETROPATENT s.r.o., Dobiášova 1246/29, Liberec, Liberec VI-Rochlice, 46006
(210) O-562773
(510) (16) tiskárenské výrobky, výrobky z papíru a nosiče informací všeho druhu v jiné třídě neuvedené, zejména tiskoviny, plakáty, samolepky, pohlednice, obalové materiály z plastických hmot, noviny, časopisy; (35) inzertní činnost, reklamní činnost, marketing, pomoc při řízení obchodní činnosti, kancelářské práce, obchodní administrativa, přeskupování různých výrobků (kromě jejich přepravy) pro třetí osoby za účelem umožnit spotřebiteli, aby si tyto výrobky mohl pohodlně prohlížet a nakupovat, maloobchod, velkoobchod, internetový obchod, obchod provozovaný mimo řádné provozovny, zprostředkování obchodu, a to vše s výrobky výše uvedenými ve třídě 16; (41) výchovná a zábavní činnost, sportovní činnost, zprostředkovatelská činnost v oblasti sportu, provozování veřejných tělovýchovných škol, pořádání kurzů pro cvičitele, trenéry a rozhodčí, činnost sportovních instruktorů, pořádání sportovních utkání, soutěží a turnajů, manažerská činnost v ledním hokeji, zprostředkovatelská činnost v oblasti sportu.
(511) 16, 35, 41
(540)



- (111) **381478**
(220) 31.03.2020
(320) 31.03.2020
(442) 10.06.2020
(151) 16.09.2020
(730) **Šimčíková Katarína**, Čtvrtě 1089, Hluk, 68725, CZ
(210) O-562789
(510) (18) kůže a imitace kůže, zvířecí kůže a usně, zavazadla a tašky, deštníky a slunečníky, vycházkové hole, biče, postroje a sedlářské výrobky, obojky, vodítka a oblečky pro zvířata; (24) textilie a náhražky textilií, bytové textil, textilní a plastové záclony a závěsy; (25) oděvy, obuv, pokrývky hlavy.
(511) 18, 24, 25
(540) **Morava v srdci zůstává**

- (111) **381479**
(220) 01.04.2020
(320) 01.04.2020
(442) 10.06.2020
(151) 16.09.2020
(730) **ST. NICOLAUS a.s.**, 1. mája 113, 031 28 Liptovský Mikuláš, SK
(740) Jindyne s.r.o., U Statku 77, Mnichovo Hradiště, Hněvousice, 29501
(210) O-562827
(510) (3) čisticí přípravky; (5) biocidy, dezinfekční přípravky.
(511) 3, 5
(540)

Disvir

- (111) **381480**
(220) 01.04.2020
(320) 01.04.2020
(442) 10.06.2020
(151) 16.09.2020
(730) **Patria Finance, a.s.**, Výmolova 353/3, Praha 5, Radlice, 15000, CZ
(210) O-562832
(510) (35) služby v oblasti reklamy a propagace, průzkum trhu (marketing), marketing a propagační služby v oblasti ekonomického a organizačního poradenství, vydávání reklamních a propagačních materiálů, služby v oblasti automatizovaného zpracování dat; (36) služby finanční, peněžní, nemovitostní a pojišťovací, včetně příslušných on-line služeb spadajících do této třídy, zprostředkovatelská činnost v oblasti obchodu s investičními nástroji.
(511) 35, 36
(540)

Patria Finance

- (111) **381481**
(220) 01.04.2020
(320) 01.04.2020
(442) 10.06.2020
(151) 16.09.2020
(730) **Patria Finance, a.s.**, Výmolova 353/3, Praha 5, Radlice, 15000, CZ
(210) O-562833
(591) Barevná
(510) (35) služby v oblasti reklamy a propagace, průzkum trhu (marketing), marketing a propagační služby v oblasti ekonomického a organizačního poradenství, vydávání reklamních a propagačních materiálů, služby v oblasti automatizovaného zpracování dat; (36) služby finanční, peněžní, nemovitostní a pojišťovací, včetně příslušných on-line služeb spadajících do této třídy, zprostředkovatelská činnost v oblasti obchodu s investičními nástroji.
(511) 35, 36
(540)



- (111) **381482**
(220) 01.04.2020
(320) 01.04.2020
(442) 10.06.2020
(151) 16.09.2020
(730) **damejidlo.cz s.r.o.**, Újezd 450/40, Praha 1, Malá Strana, 11800, CZ
(740) SEDLAKOVA LEGAL s.r.o., Mgr. Jana Sedláková, Purkyňova 648/125, Brno, Medlánky, 61200
(210) O-562836

- (510) (9) počítačový software, aplikační software, software pro webové aplikace, mobilní aplikace, počítačový aplikační software do mobilních telefonů, počítačový aplikační software do chytrých hodinek, počítačový aplikační software pro chytré brýle, stahovatelné počítačové aplikace, platformy počítačového softwaru nahrané nebo stahovatelné; (35) poskytování online tržiště pro kupující a prodejce zboží a služeb, PPC reklama, pořádání obchodních veletrhů pro obchodní a reklamní účely, pronájem prodejních stánků, poskytování online reklamního průvodce na zboží a služby jiných online prodejců na internetu, propagační, reklamní a inzertní činnost, reklamní materiály (aktualizace), předvádění zboží, reklamní agentura, aktualizování reklamních materiálů, rozšiřování a zaslání reklamních materiálů, především letáků, prospektů, katalogů, periodických a neperiodických publikací, tiskovin a různých vzorků, vydávání reklamních textů, rozhlasová a televizní reklama, organizace a pořádání výstav ke komerčním a reklamním účelům, příprava elektronických pozvánek, prezentace uživatelů na stránkách world wide web v počítačové síti internet, činnost organizačních a ekonomických poradců, ekonomické prognózy, komerční informační kancelář, systemizace informací do počítačové databáze, zprostředkovatelská činnost se službami uvedenými ve třídě 35, zprostředkovatelská činnost v obchodu s potravinami a nápoji, zprostředkovatelská činnost v oblasti marketingu, reklamy a inzerce, pomoc při řízení obchodní činnosti, služby poradenství v obchodní činnosti, obchodní nebo podnikatelské informace, marketingové studie, organizační poradenství, zprostředkování obchodních kontaktů, provádění obchodních operací, komerční využití Internetu v oblastech komerčních internetových médií a vyhledávacích služeb, on-line inzerce, shromažďování, poskytování a třídění obchodních nebo podnikatelských informací; (36) služby elektronických plateb, finanční a peněžní služby, služby pro zpracování plateb po síti, poradenství a konzultace vztahující se k výše uvedeným službám, zprostředkovatelská činnost se službami uvedenými ve třídě 36; (38) televizní vysílání, komunikace prostřednictvím sítí vláknové optiky, telekomunikační služby, komunikace prostřednictvím počítačových terminálů, komunikace prostřednictvím rádia, komunikace prostřednictvím telefonu, počítačem řízený přenos dat a obrazu, poskytování přístupu do světových počítačových sítí, poskytování interaktivních on-line vývěsek pro přenos vzkazů mezi počítačovými uživateli, informace, elektronická pošta, informační kanceláře, telefonní komunikace, počítačová komunikace, poskytování internetových diskusních fór, poskytování přístupu k databázím, přenos digitálních souborů, videokonferenční služby, zaslání zpráv, poradenství a konzultace vztahující se k výše uvedeným službám, zprostředkovatelská činnost se službami uvedenými ve třídě 38; (39) dodávka květin, doprava květin, doručování květin, automobilová doprava, balení zboží, dodávání potravin a nápojů připravených ke konzumaci, doručování balíků, dodávky zboží, doprava a doručování zboží, doručovací a kurýrní služby, logistika v dopravě, pronájem mrazicích boxů, pronájem skladů, přeprava a doručování výrobků, rozvoz jídel restauracemi, rozvoz zboží, služby v oblasti doručování potravin, zprostředkovatelská činnost se službami uvedenými ve třídě 39; (41) nakladatelství a vydavatelství periodických a neperiodických publikací v tištěné i elektronické podobě, zprostředkování výchovné a zábavní činnosti, zprostředkování kulturních a uměleckých akcí, setkání, výstav, soutěží a přednášek, činnost knižních klubů, tvorba pořadů pro rozhlasové a televizní vysílání, ediční činnost, publikační činnost, nahrávání nosičů zvukových nebo obrazově zvukových, půjčování nahraných zvukových a/nebo obrazově zvukových záznamů, provozování on-line heren, tvorba elektronických časopisů, periodik, knih, informace o výchově a vzdělání, korespondenční kurzy, koučink, organizování a vedení seminářů, organizování sportovních soutěží, zprostředkovatelská činnost se službami uvedenými ve třídě 41; (42) tvorba software, programování internetových databázových systémů a internetových aplikací, programování multimediálních aplikací, vytváření a modelování 3D animací, interaktivní a grafické programy (tvorba), tvorba multimediálních dokumentů, prezentací, aplikací, katalogů, konstrukce WWW prezentací a řešení WWW serverů, počítačové animace a vizualizace, programové projekty (tvorba), tvorba informačních databází, digitalizace dokumentů, hostingu webových stránek obsahujících informace o pohostinství, cateringu a službách poskytujících jídlo a nápoje, zprostředkovatelská činnost se službami uvedenými ve třídě 42; (43) restaurace (služby), zásobování (catering), poskytování jídla a nápojů, služby v oblasti pohostinství (potraviny a nápoje), poskytování služeb zajišťujících jídlo a nápoje, informace o službách poskytujících jídlo a nápoje, rezervace v restauracích (služby), rezervační služby pro objednávku jídel, zprostředkovatelské služby v oblasti pohostinství, služeb restaurací a cateringu.
(511) 9, 35, 36, 38, 39, 41, 42, 43
(540)

Dáme jídlo

- (111) **381483**
(220) 02.04.2020
(320) 02.04.2020
(442) 10.06.2020
(151) 16.09.2020
(730) **Synergy Insurance s.r.o.**, V Podhoří 844/24, Praha 7, Troja, 17100, CZ
(210) O-562878
(591) Barevná
(510) (36) zprostředkování pojištění, zařizování pojištění, uzavírání pojištění, správa pojištění, pojišťovací služby, zdravotní pojištění, služby cestovního pojištění, soukromé zdravotní pojištění, uzavírání zdravotního pojištění, zprostředkování a zajišťování pojištění, služby v oblasti zprostředkování zdravotního pojištění, makléřství v oblasti pojištění.
(511) 36
(540)



- (111) **381484**
(220) 02.04.2020
(320) 02.04.2020
(442) 10.06.2020
(151) 16.09.2020
(730) **Šablaturová Pavlína**, Horní 116, Frenštát pod Radhoštěm, 74401, CZ
(740) PatentCentrum Sedlák & Partners s.r.o., Okružní 2824, České Budějovice, České Budějovice 3, 37001
(210) O-562879
(510) (18) kabelky, tašky, peněženky; (20) zrcadla, rámy obrazů, interiérový nábytek, nábytek, vestavěný nábytek, vestavěné skříně, vestavěný kuchyňský nábytek, venkovní nábytek, dřevěné dekorativní předměty; (25) oděvy, obuv, pokrývky hlavy, šály, šátky, trička, košile, halenky, mikiny, svetry, bundy, kabáty, saka, plavky, vesty, rukavice, kalhoty, džíny, ponožky, spodní prádlo, opasky, společenský oděv, sukně, šaty, letní obuv, zimní obuv, plátěná obuv, společenská obuv.
(511) 18, 20, 25
(540)

Sabatti

- (111) **381485**
(220) 02.04.2020
(320) 02.04.2020
(442) 10.06.2020
(151) 16.09.2020
(730) **Svoboda Vladimír**, Cukrovar 450, Plaňany, 28104, CZ
(740) PatentCentrum Sedlák & Partners s.r.o., Okružní 2824, České Budějovice, České Budějovice 3, 37001
(210) O-562880
(591) Barevná
(510) (20) interiérový nábytek, nábytek, vestavěný nábytek, vestavěné skříně, vestavěný kuchyňský nábytek, venkovní nábytek, dřevěné dekorativní předměty; (35) maloobchodní služby s výše uvedenými výrobky ve tř. 20, reklamní a propagační činnost zejména prostřednictvím internetu, a šířením

- propagačních materiálů, administrativní zpracování objednávek, řízení obchodní činnosti; (37) montáž, údržba, servis a instalace nábytku, stavební služby; (40) zakázková výroba nábytku, výroba nábytku na zakázku a podle specifikace třetích osob; (42) navrhování interiérů, navrhování nábytku a vestavěného nábytku; (43) pronájem zařízení interiérů, pronájem nábytku.
(511) 20, 35, 37, 40, 42, 43
(540)

FURNITA

- (111) **381486**
(220) 02.04.2020
(320) 02.04.2020
(442) 10.06.2020
(151) 16.09.2020
(730) **Svoboda Vladimír**, Cukrovar 450, Plaňany, 28104, CZ
(740) PatentCentrum Sedlák & Partners s.r.o., Okružní 2824, České Budějovice, České Budějovice 3, 37001
(210) O-562881
(510) (11) dekorativní osvětlení, stojací lampy, závěsné lampy, svítidla, stínítka na lampy; (20) interiérový nábytek, nábytek, vestavěný nábytek, vestavěné skříně, vestavěný kuchyňský nábytek, dřevěný nábytek pro domácnost, dřevěné police a regály, dřevěné dekorativní předměty, dřevěné dekorace na střed stolu, dřevěné rámy obrazů, dřevěné stoly a stolký, dřevěné opracované špalvy k použití jako nábytek, venkovní nábytek; (21) svícny, svícny ze dřeva, svícny z tepaného železa; (35) maloobchodní služby s výše uvedenými výrobky ve tř. 11, 20 a 21, reklamní a propagační činnost zejména prostřednictvím internetu, a šířením propagačních materiálů, administrativní zpracování objednávek, řízení obchodní činnosti; (37) montáž, údržba, servis a instalace nábytku, stavební služby; (40) zakázková výroba nábytku, výroba nábytku na zakázku a podle specifikace třetích osob, zpracování dřeva; (42) navrhování interiérů, navrhování nábytku a vestavěného nábytku; (43) pronájem zařízení interiérů, pronájem nábytku.
(511) 11, 20, 21, 35, 37, 40, 42, 43
(540)

WOODSPIRIT

- (111) **381487**
(220) 02.04.2020
(320) 02.04.2020
(442) 10.06.2020
(151) 16.09.2020
(730) **Hradečný Ondřej**, Zázvorkova 2003/14, Praha 5, Stodůlky, 15500, CZ
Roubal Marek, K zahrádkám 992/11, Praha 5, Stodůlky, 15500, CZ
(740) Jansa, Mokřý, Otevřel & partneři s.r.o., Mgr. et Mgr. Petr Mališ, advokát, Sokola Tůmy 743/16, Ostrava, Mariánské Hory, 70900
(210) O-562889
(591) Barevná
(510) (12) vozidla, dopravní prostředky pro pohyb po zemi (automobily), motory pro pozemní vozidla, spojky a součásti převodů pro pozemní vozidla, součásti vozidel, např. čelní skla, volanty, pneumatiky pro kola vozidel, airbagy, karoserie, podvozky, řetězy, sedadla, stěrače, tlumiče a součástky vozidel spadající do této třídy, dodávkové vozy, zabezpečovací zařízení proti krádeži vozidel; (35) maloobchodní a velkoobchodní činnost se zaměřením na výše uvedené výrobky ve třídě č. 12, zprostředkovatelská obchodní činnost se zaměřením na výše uvedené výrobky ve třídě č. 12, poskytování a pronájem reklamních ploch pro třetí osoby, správa zákaznických věrnostních programů, řízení obchodní činnosti, franšizing; (37) služby týkající se údržby a oprav motorových vozidel, čištění vozidel, chemické čištění, instalace a opravy klimatizačních zařízení, instalace,

údržba a opravy strojů (vozidel), klempířství, lakování, leštění vozidel, mazání vozidel, mytí vozidel, oprava ojetých nebo částečně zničených strojů a motorů, opravy čalounění, opravy nepojízdných vozidel, opravy pump a čerpadel, ošetřování vozidel antikoročním nátěrem.

(511) 12, 35, 37
(540)



(111) **381488**
(220) 02.04.2020
(320) 02.04.2020
(442) 10.06.2020
(151) 16.09.2020
(730) **Qalive, s.r.o.**, Mantovská 697/1, Praha 10, Horní Měcholupy, 10900, CZ
(210) O-562890
(510) (36) finanční a peněžní služby a bankovní služby, služby nemovitosti (realitní služby), uzavírání pojistek.
(511) 36
(540)

Qalive

(111) **381489**
(220) 03.04.2020
(320) 03.04.2020
(442) 10.06.2020
(151) 16.09.2020
(730) **MAXIM PHARM s.r.o.**, Čučoriedková 15C, Bratislava, SK
(740) Hák, Janeček & Švestka, Patentová a známková kancelář, Mgr. Jaroslav Švestka, U průhonu 827/5, Praha 7, Holešovice, 17000
(210) O-562903
(510) (5) výživové doplňky, proteinové výživové doplňky, probiotické výživové doplňky, výživové doplňky obsahující aminokyseliny, vitamíny, minerály a stopové prvky, aminokyseliny pro lékařské použití, výživové doplňky obsahující kreatin, kolagen pro lékařské použití, vitamínové přípravky, rostlinné výtažky pro lékařské použití, dietní potraviny pro lékařské použití, dietní nápoje pro lékařské použití, dietní látky pro lékařské použití, energetické tyčinky používané jako výživové doplňky, potraviny pro kojence; (29) snack tyčinky na bázi ořechů a semen, tyčinky na bázi ovoce jako náhrada jídla, polévky, polévkové směsi, instantní polévky, přípravky pro výrobu polévek (vývary, bujóny), bílkoviny pro přípravu jídel; (30) svačkové občilniny, obilné vločky, müsli, cereální tyčinky, cereální tyčinky s vysokým obsahem proteinů, probiotické cereální tyčinky; (35) maloobchodní a velkoobchodní služby se zbožím ve třídách 5, 29 a 30 tohoto seznamu, online maloobchodní a velkoobchodní služby se zbožím ve třídách 5, 29 a 30 tohoto seznamu, obchodní informace a rady spotřebitelům při výběru zboží a služeb, odborné obchodní nebo podnikatelské poradenství, pořádání obchodních nebo reklamních akcí, obchodní zprostředkovatelské služby, reklama, marketing, propagace sportovních soutěží a akcí; (44) dietetické a výživové poradenství.
(511) 5, 29, 30, 35, 44
(540)

fit4you
MAXIM PHARM
For Active Life

(111) **381490**
(220) 03.04.2020
(320) 03.04.2020
(442) 10.06.2020
(151) 16.09.2020
(730) **MAXIM PHARM s.r.o.**, Čučoriedková 15C, Bratislava, SK
(740) Hák, Janeček & Švestka, Patentová a známková kancelář, Mgr. Jaroslav Švestka, U průhonu 827/5, Praha 7, Holešovice, 17000
(210) O-562904
(591) Barevná
(510) (3) kosmetické přípravky, kosmetické přípravky pro péči o pleť, kosmetické krémy, toaletní přípravky, šampony, mýdla, oleje pro kosmetické použití, oleje pro toaletní použití, parfumerie, esenciální oleje, líčidla, přípravky na líčení, odličovací přípravky, přípravky na čištění zubů; (5) výživové doplňky, proteinové výživové doplňky, probiotické výživové doplňky, výživové doplňky obsahující aminokyseliny, vitamíny, minerály a stopové prvky, aminokyseliny pro lékařské použití, výživové doplňky obsahující kreatin, kolagen pro lékařské použití, vitamínové přípravky, rostlinné výtažky pro lékařské použití, dietní potraviny pro lékařské použití, dietní nápoje pro lékařské použití, dietní látky pro lékařské použití, energetické tyčinky používané jako výživové doplňky, potraviny pro kojence, krémy pro dermatologické použití, léčivé přípravky pro péči o pleť, toaletní přípravky s léčivými účinky, šampony s léčivými účinky, mýdla s léčivými účinky, oleje pro lékařské použití, léčivé přípravky na čištění zubů; (29) snack tyčinky na bázi ořechů a semen, tyčinky na bázi ovoce jako náhrada jídla, polévky, polévkové směsi, instantní polévky, přípravky pro výrobu polévek (vývary, bujóny), bílkoviny pro přípravu jídel; (30) svačkové občilniny, obilné vločky, müsli, cereální tyčinky, cereální tyčinky s vysokým obsahem proteinů, probiotické cereální tyčinky; (35) maloobchodní a velkoobchodní služby se zbožím ve třídách 3, 5, 29 a 30 tohoto seznamu, online maloobchodní a velkoobchodní služby se zbožím ve třídách 3, 5, 29 a 30 tohoto seznamu, obchodní informace a rady spotřebitelům při výběru zboží a služeb, odborné obchodní nebo podnikatelské poradenství, pořádání obchodních nebo reklamních akcí, obchodní zprostředkovatelské služby, reklama, marketing, propagace sportovních soutěží a akcí; (44) dietetické a výživové poradenství.
(511) 3, 5, 29, 30, 35, 44
(540)

MAXIM PHARM

(111) **381491**
(220) 05.04.2020
(320) 05.04.2020
(442) 10.06.2020
(151) 16.09.2020
(730) **Bridge Pharma s.r.o.**, Na Bořích 583/56, Plzeň, Koterov, 32600, CZ
(740) zaeRkováno s.r.o., Vršovická 478/51, Praha 10, Vršovice, 10100
(210) O-562910
(510) (5) potravinové doplňky léčebné i neléčebné, přírodní léčivé prostředky, farmaceutika, antioxidanty, vitamínové, minerální, bílkovinné a proteinové přípravky, vitamíny, potravinové doplňky obsahující stopové prvky, minerální potravinové doplňky, výživové doplňky, léčivé byliny v sušené nebo konzervované formě, rostlinné extrakty a tinktury pro lékařské účely, výtažky z léčivých bylin, tradiční čínské léčivé byliny, sirupy pro farmaceutické účely, léčivé nápoje, léčebné oleje, bylinné směsi k léčebnému použití, bylinné čaje (léčivé nápoje), dezinfekční přípravky; (30) čaj, čajové směsi, sušené byliny, čajové kapsle, čajové tinktury, čajové výtažky, bylinkové čaje (neléčivé), bylinné přípravky na výrobu nápojů, bylinné příchutě ke zhotovování nápojů, med, přírodní sladidla, konzervované byliny, sirupy a melasa; (35) merchandising, reklama a marketing, maloobchodní prodej zaměřený na potravinové doplňky, přírodní léčivé prostředky, výživové doplňky, bylinné sirupy, čaje a čajové směsi a potraviny známé jako superpotraviny a superovoce, elektronický obchod (on-line nakupování) a zprostředkování obchodu prostřednictvím komunikačních sítí (internetu) se zaměřením na potravinové doplňky, přírodní léčivé prostředky, výživové doplňky, bylinné sirupy, čaje a čajové směsi a potraviny známé jako superpotraviny a superovoce, služby

předvádění výrobků a vystavování zboží, obchodní nebo podnikatelské informace, zpracování textu, psaní reklamních textů. (540)

(511) 5, 30, 35

(540)

BRIDGE PHARMA

(111) **381492**

(220) 05.04.2020

(320) 05.04.2020

(442) 10.06.2020

(151) 16.09.2020

(730) **Bridge Pharma s.r.o.**, Na Bořích 583/56, Plzeň, Koterov, 32600, CZ

(740) zaeRkováno s.r.o., Vršovická 478/51, Praha 10, Vršovice, 10100

(210) O-562911

(510) (5) potravinové doplňky léčebné i neléčebné, přírodní léčivé prostředky, farmaceutika, antioxidanty, vitamínové, minerální, bílkovinné a proteinové přípravky, vitamíny, potravinové doplňky obsahující stopové prvky, minerální potravinové doplňky, výživové doplňky, léčivé byliny v sušené nebo konzervované formě, rostlinné extrakty a tinktury pro lékařské účely, výtažky z léčivých bylin, tradiční čínské léčivé byliny, sirupy pro farmaceutické účely, léčivé nápoje, léčebné oleje, bylinné směsi k léčebnému použití, bylinné čaje (léčivé nápoje), dezinfekční přípravky; (30) čaj, čajové směsi, sušené byliny, čajové kapsle, čajové tinktury, čajové výtažky, bylinkové čaje (neléčivé), bylinné přípravky na výrobu nápojů, bylinné příchutě ke zhotovování nápojů, med, přírodní sladidla, konzervované byliny, sirupy a melasa; (35) merchandising, reklama a marketing, maloobchodní prodej zaměřený na potravinové doplňky, přírodní léčivé prostředky, výživové doplňky, bylinné sirupy, čaje a čajové směsi a potraviny známé jako superpotraviny a superovoce, elektronický obchod (on-line nakupování) a zprostředkování obchodu prostřednictvím komunikačních sítí (internetu) se zaměřením na potravinové doplňky, přírodní léčivé prostředky, výživové doplňky, bylinné sirupy, čaje a čajové směsi a potraviny známé jako superpotraviny a superovoce, služby předvádění výrobků a vystavování zboží, obchodní nebo podnikatelské informace, zpracování textu, psaní reklamních textů.

(511) 5, 30, 35

(540)

HERBALLY

(111) **381493**

(220) 05.04.2020

(320) 05.04.2020

(442) 10.06.2020

(151) 16.09.2020

(730) **Bridge Pharma s.r.o.**, Na Bořích 583/56, Plzeň, Koterov, 32600, CZ

(740) zaeRkováno s.r.o., Vršovická 478/51, Praha 10, Vršovice, 10100

(210) O-562912

(591) Barevná

(510) (5) potravinové doplňky léčebné i neléčebné, přírodní léčivé prostředky, farmaceutika, antioxidanty, vitamínové, minerální, bílkovinné a proteinové přípravky, vitamíny, potravinové doplňky obsahující stopové prvky, minerální potravinové doplňky, výživové doplňky, léčivé byliny v sušené nebo konzervované formě, rostlinné extrakty a tinktury pro lékařské účely, výtažky z léčivých bylin, tradiční čínské léčivé byliny, sirupy pro farmaceutické účely, léčivé nápoje, léčebné oleje, bylinné směsi k léčebnému použití, bylinné čaje (léčivé nápoje), dezinfekční přípravky; (30) čaj, čajové směsi, sušené byliny, čajové kapsle, čajové tinktury, čajové výtažky, bylinkové čaje (neléčivé), bylinné přípravky na výrobu nápojů, bylinné příchutě ke zhotovování nápojů, med, přírodní sladidla, konzervované byliny, sirupy a melasa; (35) merchandising, reklama a marketing, maloobchodní prodej zaměřený na potravinové doplňky, přírodní léčivé prostředky, výživové doplňky, bylinné sirupy, čaje a čajové směsi a potraviny známé jako superpotraviny a superovoce, elektronický obchod (on-line nakupování) a zprostředkování obchodu prostřednictvím komunikačních sítí (internetu) se zaměřením na potravinové doplňky, přírodní léčivé prostředky, výživové doplňky, bylinné sirupy, čaje a čajové směsi a potraviny známé jako superpotraviny a superovoce, služby předvádění výrobků a vystavování zboží, obchodní nebo podnikatelské informace, zpracování textu, psaní reklamních textů.

(511) 5, 30, 35



(111) **381494**

(220) 05.04.2020

(320) 05.04.2020

(442) 10.06.2020

(151) 16.09.2020

(730) **Bridge Pharma s.r.o.**, Na Bořích 583/56, Plzeň, Koterov, 32600, CZ

(740) zaeRkováno s.r.o., Vršovická 478/51, Praha 10, Vršovice, 10100

(210) O-562913

(591) Barevná

(510) (5) potravinové doplňky léčebné i neléčebné, přírodní léčivé prostředky, farmaceutika, antioxidanty, vitamínové, minerální, bílkovinné a proteinové přípravky, vitamíny, potravinové doplňky obsahující stopové prvky, minerální potravinové doplňky, výživové doplňky, léčivé byliny v sušené nebo konzervované formě, rostlinné extrakty a tinktury pro lékařské účely, výtažky z léčivých bylin, tradiční čínské léčivé byliny, sirupy pro farmaceutické účely, léčivé nápoje, léčebné oleje, bylinné směsi k léčebnému použití, bylinné čaje (léčivé nápoje), dezinfekční přípravky; (30) čaj, čajové směsi, sušené byliny, čajové kapsle, čajové tinktury, čajové výtažky, bylinkové čaje (neléčivé), bylinné přípravky na výrobu nápojů, bylinné příchutě ke zhotovování nápojů, med, přírodní sladidla, konzervované byliny, sirupy a melasa; (35) merchandising, reklama a marketing, maloobchodní prodej zaměřený na potravinové doplňky, přírodní léčivé prostředky, výživové doplňky, bylinné sirupy, čaje a čajové směsi a potraviny známé jako superpotraviny a superovoce, elektronický obchod (on-line nakupování) a zprostředkování obchodu prostřednictvím komunikačních sítí (internetu) se zaměřením na potravinové doplňky, přírodní léčivé prostředky, výživové doplňky, bylinné sirupy, čaje a čajové směsi a potraviny známé jako superpotraviny a superovoce, služby předvádění výrobků a vystavování zboží, obchodní nebo podnikatelské informace, zpracování textu, psaní reklamních textů.

(511) 5, 30, 35

(540)



(111) **381495**

(220) 05.04.2020

(320) 05.04.2020

(442) 10.06.2020

(151) 16.09.2020

(730) **Bridge Pharma s.r.o.**, Na Bořích 583/56, Plzeň, Koterov, 32600, CZ

(740) zaeRkováno s.r.o., Vršovická 478/51, Praha 10, Vršovice, 10100

(210) O-562914

(591) Barevná

(510) (5) potravinové doplňky léčebné i neléčebné, přírodní léčivé prostředky, farmaceutika, antioxidanty, vitamínové, minerální, bílkovinné a proteinové přípravky, vitamíny, potravinové doplňky obsahující stopové prvky, minerální potravinové doplňky, výživové doplňky, léčivé byliny v sušené nebo konzervované formě, rostlinné extrakty a tinktury pro lékařské účely, výtažky z léčivých bylin, tradiční čínské léčivé byliny, sirupy pro farmaceutické účely, léčivé nápoje, léčebné oleje, bylinné směsi k léčebnému použití, bylinné čaje (léčivé nápoje), dezinfekční přípravky; (30) čaj, čajové směsi, sušené byliny, čajové kapsle, čajové tinktury, čajové výtažky, bylinkové čaje (neléčivé), bylinné přípravky na výrobu nápojů, bylinné příchutě ke zhotovování nápojů, med, přírodní sladidla, konzervované byliny, sirupy a melasa; (35) merchandising, reklama a marketing, maloobchodní prodej zaměřený na potravinové doplňky, přírodní léčivé prostředky, výživové doplňky, bylinné sirupy, čaje a čajové směsi a potraviny známé jako superpotraviny a superovoce, elektronický obchod (on-line nakupování) a zprostředkování obchodu prostřednictvím komunikačních sítí (internetu) se zaměřením na potravinové doplňky, přírodní léčivé prostředky, výživové doplňky, bylinné sirupy, čaje a čajové směsi a potraviny známé jako superpotraviny a superovoce, služby předvádění výrobků a vystavování zboží, obchodní nebo podnikatelské informace, zpracování textu, psaní reklamních textů.

(511) 5, 30, 35

(540)



(111) **381496**

(220) 05.04.2020

(320) 05.04.2020

(442) 10.06.2020

(151) 16.09.2020

(730) **Bridge Pharma s.r.o.**, Na Bořích 583/56, Plzeň, Koterov, 32600, CZ

(740) zaeRkováno s.r.o., Vršovická 478/51, Praha 10, Vršovice, 10100

(210) O-562916

(591) Barevná

(510) (5) potravinové doplňky léčebné i neléčebné, přírodní léčivé prostředky, farmaceutika, antioxidanty, vitamínové, minerální, bílkovinné a proteinové přípravky, vitamíny, potravinové doplňky obsahující stopové prvky, minerální potravinové doplňky, výživové doplňky, léčivé byliny v sušené nebo konzervované formě, rostlinné extrakty a tinktury pro lékařské účely, výtažky z léčivých bylin, tradiční čínské léčivé byliny, sirupy pro farmaceutické účely, léčivé nápoje, léčebné oleje, bylinné směsi k léčebnému použití, bylinné čaje (léčivé nápoje), dezinfekční přípravky; (30) čaj, čajové směsi, sušené byliny, čajové kapsle, čajové tinktury, čajové výtažky, bylinkové čaje (neléčivé), bylinné přípravky na výrobu nápojů, bylinné příchutě ke zhotovování nápojů, med, přírodní sladidla, konzervované byliny, sirupy a melasa; (35) merchandising, reklama a marketing, maloobchodní prodej zaměřený na potravinové doplňky, přírodní léčivé prostředky, výživové doplňky, bylinné sirupy, čaje a čajové směsi a potraviny známé jako superpotraviny a superovoce, elektronický obchod (on-line nakupování) a zprostředkování obchodu prostřednictvím komunikačních sítí (internetu) se zaměřením na potravinové doplňky, přírodní léčivé prostředky, výživové doplňky, bylinné sirupy, čaje a čajové směsi a potraviny známé jako superpotraviny a superovoce, služby předvádění výrobků a vystavování zboží, obchodní nebo podnikatelské informace, zpracování textu, psaní reklamních textů.

(511) 5, 30, 35

(540)



(111) **381497**

(220) 05.04.2020

(320) 05.04.2020

(442) 10.06.2020

(151) 16.09.2020

(730) **Bridge Pharma s.r.o.**, Na Bořích 583/56, Plzeň, Koterov, 32600, CZ

(740) zaeRkováno s.r.o., Vršovická 478/51, Praha 10, Vršovice, 10100

(210) O-562917

(591) Barevná

(510) (5) potravinové doplňky léčebné i neléčebné, přírodní léčivé prostředky, farmaceutika, antioxidanty, vitamínové, minerální, bílkovinné a proteinové přípravky, vitamíny, potravinové doplňky obsahující stopové prvky, minerální potravinové doplňky, výživové doplňky, léčivé byliny v sušené nebo konzervované formě, rostlinné extrakty a tinktury pro lékařské účely, výtažky z léčivých bylin, tradiční čínské léčivé byliny, sirupy pro farmaceutické účely, léčivé nápoje, léčebné oleje, bylinné směsi k léčebnému použití, bylinné čaje (léčivé nápoje), dezinfekční přípravky; (30) čaj, čajové směsi, sušené byliny, čajové kapsle, čajové tinktury, čajové výtažky, bylinkové čaje (neléčivé), bylinné přípravky na výrobu nápojů, bylinné příchutě ke zhotovování nápojů, med, přírodní sladidla, konzervované byliny, sirupy a melasa; (35) merchandising, reklama a marketing, maloobchodní prodej zaměřený na potravinové doplňky, přírodní léčivé prostředky, výživové doplňky, bylinné sirupy, čaje a čajové směsi a potraviny známé jako superpotraviny a superovoce, elektronický obchod (on-line nakupování) a zprostředkování obchodu prostřednictvím komunikačních sítí (internetu) se zaměřením na potravinové doplňky, přírodní léčivé prostředky, výživové doplňky, bylinné sirupy, čaje a čajové směsi a potraviny známé jako superpotraviny a superovoce, služby předvádění výrobků a vystavování zboží, obchodní nebo podnikatelské informace, zpracování textu, psaní reklamních textů.

(511) 5, 30, 35

(540)



(111) **381498**

(220) 05.04.2020

(320) 05.04.2020

(442) 10.06.2020

(151) 16.09.2020

(730) **Bridge Pharma s.r.o.**, Na Bořích 583/56, Plzeň, Koterov, 32600, CZ

(740) zaeRkováno s.r.o., Vršovická 478/51, Praha 10, Vršovice, 10100

(210) O-562918

(591) Barevná

(510) (5) potravinové doplňky léčebné i neléčebné, přírodní léčivé prostředky, farmaceutika, antioxidanty, vitamínové, minerální, bílkovinné a proteinové přípravky, vitamíny, potravinové doplňky obsahující stopové prvky, minerální potravinové doplňky, výživové doplňky, léčivé byliny v sušené nebo konzervované formě, rostlinné extrakty a tinktury pro lékařské účely, výtažky z léčivých bylin, tradiční čínské léčivé byliny, sirupy pro farmaceutické účely, léčivé nápoje, léčebné oleje, bylinné směsi k léčebnému použití, bylinné čaje (léčivé nápoje), dezinfekční přípravky; (30) čaj, čajové směsi, sušené byliny, čajové kapsle, čajové tinktury, čajové výtažky, bylinkové čaje (neléčivé), bylinné přípravky na výrobu nápojů, bylinné příchutě ke zhotovování nápojů, med, přírodní sladidla, konzervované byliny, sirupy a melasa; (35) merchandising, reklama a marketing, maloobchodní prodej zaměřený na potravinové doplňky, přírodní léčivé prostředky, výživové doplňky, bylinné sirupy, čaje a čajové směsi a potraviny známé jako superpotraviny a superovoce, elektronický obchod (on-line nakupování) a zprostředkování obchodu prostřednictvím komunikačních sítí (internetu) se zaměřením na potravinové doplňky, přírodní léčivé prostředky, výživové doplňky, bylinné sirupy, čaje a čajové směsi a potraviny známé jako superpotraviny a superovoce, služby předvádění výrobků a vystavování zboží, obchodní nebo podnikatelské informace, zpracování textu, psaní reklamních textů.

(511) 5, 30, 35

(540)



(111) **381499**

(220) 06.04.2020

(320) 06.04.2020

(442) 10.06.2020

(151) 16.09.2020

(730) **Elyn group s.r.o.**, E. Beneše 2686/36, České Budějovice, České Budějovice 5, 37006, CZ

(210) O-562940

(591) Barevná

(510) (4) elektrická energie; (35) zprostředkování obchodů, zprostředkování propagace, zprostředkování reklamy, zprostředkování zaměstnání, reklamní, marketingové a propagační služby, zprostředkování uvádění výrobků na trh, zprostředkování reklamních smluv a smluv o propagaci pro třetí strany, zprostředkování smluv týkajících se dodávek energie, zprostředkování předplatného telekomunikačních služeb (pro třetí osoby), zprostředkování smluv na nákup a prodej zboží, poradenské služby v oblasti zprostředkování zboží a služeb, zprostředkování dohod týkajících se prodeje a nákupu zboží, pomoc v obchodní a podnikatelské činnosti, management a administrativní služby, obchodní konzultační a poradenské služby, zprostředkování obchodních a komerčních kontaktů, zprostředkování smluv pro třetí osoby, zprostředkování obchodů pro třetí strany, služby zprostředkování kancelářské práce, zprostředkování prodeje FVE, tepelných čerpadel, solárních panelů; (36) finanční zprostředkování, zprostředkování hypoték, zprostředkování pojištění, pojišťovací služby, zprostředkování dopravního pojištění, zprostředkování neživotního pojištění, zprostředkování pojištění majetku, zprostředkování životního pojištění, zprostředkování přepravního pojištění, zprostředkování a zajišťování pojištění, zprostředkování pojištění motorových vozidel, zprostředkování pojištění odpovědnosti za škodu, služby týkající se zprostředkování pojištění, poskytování informací vztahujících se ke zprostředkování životního pojištění, poradenské a informační služby vztahující se ke zprostředkování pojištění, zprostředkování pojištění

zaměřené na domácí zvířata, služby v oblasti zprostředkování zdravotního pojištění, realitní kancelář, realitní agentura, pojištění nemovitostí (realit), služby realitní kanceláře, majetkové investice (realitní), služby nemovitostní (realitní služby), finanční a realitní oceňování, pojištění, námořní pojištění, obchodní pojištění, pojištění úvěrů, zdravotního pojištění, hypoteční pojištění, pojištění hotelů, pojištění komodit, úrazové pojištění, pojištění kanceláří, cestovní pojištění, pojištění přepravovaného zboží, služby životního pojištění, zařizování pojištění, uzavírání pojištění, životní pojištění, záruky pojištění, zdravotní pojištění, pojištění garáží, sjednávání pojištění, pojištění budov, správa pojištění, bankovní pojištění, uzavírání pojištění nemovitostí, uzavírání neživotního pojištění, smíšené životní pojištění, sjednávání námořního pojištění, uzavírání úrazového pojištění, pojištění profesní odpovědnosti, poskytování leteckého pojištění, hypoteční bankovní pojištění, likvidace škody [pojištění], pojištění dodávek (automobilů), sjednávání úvěrového pojištění; (37) služby revizních techniků; (39) zprostředkování dodávek elektrické energie, a to elektřiny a plynu.

(511) 4, 35, 36, 37, 39

(540)



(111) **381500**

(220) 06.04.2020

(320) 06.04.2020

(442) 10.06.2020

(151) 16.09.2020

(730) **Elyn group s.r.o.**, E. Beneše 2686/36, České Budějovice, České Budějovice 5, 37006, CZ

(210) O-562941

(591) Barevná

(510) (4) elektrická energie; (35) zprostředkování obchodů, zprostředkování propagace, zprostředkování reklamy, zprostředkování zaměstnání, reklamní, marketingové a propagační služby, zprostředkování uvádění výrobků na trh, zprostředkování reklamních smluv a smluv o propagaci pro třetí strany, zprostředkování smluv týkajících se dodávek energie, zprostředkování předplatného telekomunikačních služeb (pro třetí osoby), zprostředkování smluv na nákup a prodej zboží, poradenské služby v oblasti zprostředkování zboží a služeb, zprostředkování dohod týkajících se prodeje a nákupu zboží, pomoc v obchodní a podnikatelské činnosti, management a administrativní služby, obchodní konzultační a poradenské služby, zprostředkování obchodních a komerčních kontaktů, zprostředkování smluv pro třetí osoby, zprostředkování obchodů pro třetí strany, služby zprostředkování kancelářské práce, zprostředkování prodeje FVE, tepelných čerpadel, solárních panelů; (36) finanční zprostředkování, zprostředkování hypoték, zprostředkování pojištění, pojišťovací služby, zprostředkování dopravního pojištění, zprostředkování neživotního pojištění, zprostředkování pojištění majetku, zprostředkování životního pojištění, zprostředkování přepravního pojištění, zprostředkování a zajišťování pojištění, zprostředkování pojištění motorových vozidel, zprostředkování pojištění odpovědnosti za škodu, služby týkající se zprostředkování pojištění, poskytování informací vztahujících se ke zprostředkování životního pojištění, poradenské a informační služby vztahující se ke zprostředkování pojištění, zprostředkování pojištění zaměřené na domácí zvířata, služby v oblasti zprostředkování zdravotního pojištění, realitní kancelář, realitní agentura, pojištění nemovitostí (realit), služby realitní kanceláře, majetkové investice (realitní), služby nemovitostní (realitní služby), finanční a realitní oceňování, pojištění, námořní pojištění, obchodní pojištění, pojištění úvěrů, zdravotního pojištění, hypoteční pojištění, pojištění hotelů, pojištění komodit, úrazové pojištění, pojištění kanceláří, cestovní pojištění, pojištění přepravovaného zboží, služby životního pojištění, zařizování pojištění, uzavírání pojištění,

životní pojištění, záruky pojištění, zdravotní pojištění, pojištění garáží, sjednávání pojištění, pojištění budov, správa pojištění, bankovní pojištění, uzavírání pojištění nemovitostí, uzavírání neživotního pojištění, smíšené životní pojištění, sjednávání námořního pojištění, uzavírání úrazového pojištění, pojištění profesní odpovědnosti, poskytování leteckého pojištění, hypoteční bankovní pojištění, likvidace škody [pojištění], pojištění dodávek (automobilů), sjednávání úvěrového pojištění; (37) služby revizních techniků; (39) zprostředkování dodávek elektrické energie, a to elektřiny a plynu.

(511) 4, 35, 36, 37, 39
(540)



(111) **381501**
(220) 07.04.2020
(320) 07.04.2020
(442) 10.06.2020
(151) 16.09.2020
(730) **Know How Klub s.r.o.**, Dobrovského 664/10, Brno, Královo Pole, 61200, CZ
(210) O-562988
(510) (35) poradenství v obchodní činnosti - konzultace v oblasti digitálních technologií, efektivita práce a řízení podniku; (38) elektronická a počítačová komunikace, poskytování internetových diskuzních fór, poskytování přístupu k databázím, streaming dat, videokonferenční hovory; (41) vzdělávání, organizování a vedení seminářů, školení a konferencí, lektorská činnost, informace o výchově a vzdělávání, doučování, poskytování online elektronických publikací (bez možnosti stažení), poskytování online videí (bez možnosti stažení), konzultace v oblasti vzdělávání; (42) počítačové programování, aktualizace počítačových programů, elektronické ukládání dat, konzultace v oblasti počítačových systémů, konzultační služby v oblasti informačních technologií, počítačové programy (tvorba), počítačové systémové analýzy, tvorba softwaru, tvorba a údržba počítačových systémů.

(511) 35, 38, 41, 42
(540)

Digiskills.cz

(111) **381502**
(220) 08.04.2020
(320) 08.04.2020
(442) 10.06.2020
(151) 16.09.2020
(730) **Flexcraft s.r.o.**, Zemědělská 813/28, Brno, Černá Pole, 61300, CZ
(740) KANIA, SEDLÁK, SMOLA, s.r.o., Mendlovo náměstí 907/1a, Brno, Staré Brno, 60300
(210) O-562997
(510) (11) sušicí přístroje a zařízení, sušičky na potraviny, solární sušičky na potraviny, solární sušičky na rostliny, náhradní díly do solárních sušiček na potraviny a rostliny spadající do této třídy; (22) textilní obaly na potraviny; (29) sušené maso, tyčinky ze sušeného masa, pokrmy ze směsi sušeného masa a sušeného ovoce, pokrmy ze směsi sušeného masa a sušené zeleniny, sušené ovoce a zelenina, kandované ovoce a zelenina, konzervované ovoce a zelenina, mražené ovoce a zelenina, vařené ovoce a zelenina, želé, želatina, džemy, kompoty, výrobky na bázi zpracovaného ovoce, zpracovaných ořechů, jader a semen, zpracované ovoce (plátky).

(511) 11, 22, 29



(111) **381503**
(220) 08.04.2020
(320) 08.04.2020
(442) 10.06.2020
(151) 16.09.2020
(730) **Taiko, a.s.**, Strakonická 2860/4, Praha 5, Smíchov, 15000, CZ
(740) Mgr. Jakub Valenta, advokát, Římská 103/12, Praha 2, Vinohrady, 12000
(210) O-563016
(591) Barevná
(510) (29) maso, drůbež, vepřové maso, grilované a pečené kuře, porcované a trhané kuřecí maso, porcované a trhané vepřové maso, masové výtažky a aspiky, maso sušené mrazem, nasolená masa, rýže, bramborové lupínky, smažené pokrmy z brambor, chléb, pečivo, tortila, zeleninové saláty, kyselé okurky, omáčky (dipy), margarín, máslo, potravinářské oleje a tuky; (30) masové šťávy, zeleninové omáčky k masům, rajčatová omáčka, kari, pepř, hořčice, kečup, majonéza, marinády, koření, sůl; (32) limonády, nealkoholické nápoje, nealkoholické nápoje z ovocných šťáv, minerální a syčené vody, perlivé vody, nealkoholické ochucené syčené nápoje, pivo, nealkoholické pivo; (43) služby zajišťující stravování a nápoje, provozování rychlého občerstvení, provozování kiosků s rychlým občerstvením, bufety.

(511) 29, 30, 32, 43
(540)



(111) **381504**
(220) 09.04.2020
(320) 09.04.2020
(442) 10.06.2020
(151) 16.09.2020
(730) **Československá obchodní banka, a.s.**, Radlická 333/150, Praha 5, Radlice, 15000, CZ
(740) Baker & McKenzie s.r.o., advokátní kancelář, JUDr. Jiří Čermák, Klimentská 46/1216, Praha 1, 11002
(210) O-563043
(591) Barevná
(510) (9) systémy dálkového přenosu dat, programy na zpracování dat, dešifrovací systavy, platební karty, čipy, informační produkty v elektronické podobě, bezpečnostní zařízení pro úschovu světených peněz, cenných listin, dokumentů i ostatních cenností spadající do této třídy, přístroje a zařízení pro směnu a výměnu peněz spadající do této třídy; (16) tiskoviny všeho druhu, včetně cenných papírů, šeků, smének, burzovních listů, informační produkty na papírových nosičích; (35) inzertní, reklamní a propagační činnost, uskutečňovaná prostřednictvím jakýchkoliv médií,

marketing, informační servis a poradenské služby v oblasti obchodu, obchodní management a obchodní administrativa, automatizované zpracování dat v oblasti bankovníctví, prezentace akcí pro reklamní a obchodní účely; (36) služby finanční, peněžní, nemovitostní a pojišťovací, včetně příslušných on-line služeb spadajících do této třídy, charitativní shromažďování finančních prostředků, veřejné sbírky a grantové rozdělování finančních prostředků, organizování a pořádání dobročinných sbírek; (41) výchova a vzdělávání, pořádání společenských, kulturních, zábavních i sportovních akcí, dobročinná činnost a charitativní humanitární činnost v oblasti kulturní, výchovné a vzdělávací i sportovní, organizování a pořádání kulturních dobročinných humanitárních akcí, organizování a pořádání veřejných sbírek nefinančního rázu v rámci této třídy; (42) tvorba, zavádění, adaptace, aktualizace a údržba softwaru, kódování a dekódování zabezpečovacích systémů, tvorba www stránek.

(511) 9, 16, 35, 36, 41, 42
(540)



(111) **381505**
(220) 09.04.2020
(320) 09.04.2020
(442) 10.06.2020
(511) 16.09.2020
(730) **Československá obchodní banka a.s.**, Radlická 333/150, Praha 5, Radlice, 15000, CZ
(740) Baker & McKenzie s.r.o., advokátní kancelář, JUDr. Jiří Čermák, Klimentská 46/1216, Praha 1, 11002

(210) O-563044
(591) Barevná
(510) (9) systémy dálkového přenosu dat, programy na zpracování dat, dešifrovací soustavy, platební karty, čipy, informační produkty v elektronické podobě, bezpečnostní zařízení pro úschovu svěřených peněz, cenných listů, dokumentů i ostatních cenností spadajících do této třídy; (16) tiskoviny všeho druhu, včetně cenných papírů, šeků, směnec, burzovních listů, informační produkty na papírových nosičích; (35) inzertní, reklamní a propagační činnost, uskutečňovaná prostřednictvím jakýchkoliv médií, marketing, informační servis a poradenské služby v oblasti obchodu, obchodní management a obchodní administrativa, automatizované zpracování dat v oblasti bankovníctví, prezentace akcí pro reklamní a obchodní účely; (36) služby finanční, peněžní, nemovitostní a pojišťovací, včetně příslušných on-line služeb spadajících do této třídy, charitativní shromažďování finančních prostředků, veřejné sbírky a grantové rozdělování finančních prostředků, organizování a pořádání dobročinných sbírek; (41) výchova a vzdělávání, pořádání společenských, kulturních, zábavních i sportovních akcí, dobročinná činnost a charitativní humanitární činnost v oblasti kulturní, výchovné a vzdělávací i sportovní, organizování a pořádání kulturních dobročinných humanitárních akcí, organizování a pořádání veřejných sbírek nefinančního rázu v rámci této třídy; (42) tvorba, zavádění, adaptace, aktualizace a údržba softwaru, kódování a dekódování zabezpečovacích systémů, tvorba www stránek.

(511) 9, 16, 35, 36, 41, 42

(540)



(111) **381506**
(220) 14.04.2020
(320) 14.04.2020
(442) 10.06.2020
(511) 16.09.2020
(730) **Zvolánek Aleš**, Na Větrníku 1208, Chrudim, Chrudim IV, 53705, CZ
(210) O-563061
(510) (41) vzdělávací služby v oblasti umění; (45) ochrana autorských práv.
(511) 41, 45
(540)

Calan Orlant

(111) **381507**
(220) 09.04.2020
(320) 09.04.2020
(442) 10.06.2020
(511) 16.09.2020
(730) **Motl Stanislav**, Veletržní 842/51, Praha 7, Holešovice, 17000, CZ
(740) Diviš & partneři s.r.o., advokátní kancelář, JUDr. Dušan Diviš, Purkyňova 2121/3, Praha 1, Nové Město, 11000
(210) O-563064

(510) (16) tiskoviny, periodické a neperiodické publikace, např. knihy a časopisy, katalogy, plakáty, fotografie, kalendáře, samolepky; (35) propagační, reklamní a inzertní činnost, marketing, obchodní nebo podnikatelské poradenství, agentury umělecké, pomoc při řízení obchodní činnosti, obchodní administrativa, kancelářské práce; (38) spoje a komunikace, vysílání televizních programů, přenos zpráv a obrazových informací pomocí počítače; (41) tvorba televizních programů, výchovná a zábavní činnost, školení, kulturní a sportovní aktivity, soutěže pro veřejnost, vydavatelská a nakladatelská činnost, výroba audiovizuálních programů, dabing, služby v oblasti estrád, zpravodajské služby, zveřejňování textů kromě reklamních, opatřování titulky, vydávání elektronických knih a časopisů on-line, vydávání knih, vydávání textů, s výjimkou reklamních nebo náborových, výroba divadelních anebo jiných představení, výroba rozhlasových a televizních programů, organizování kulturních nebo vzdělávacích výstav, filmová produkce a projekce, jiná než reklamní, filmová studia, fotografování, provozování muzea, služby nahrávacího studia, obrazové zpravodajství, překladatelské služby, živé vystoupení.

(511) 16, 35, 38, 41

(540)

Osudové lásky

(111) **381508**
(220) 14.04.2020
(320) 14.04.2020
(442) 10.06.2020
(511) 16.09.2020
(730) **Nguyen Thanh**, Luční 445, Jesenice, 25242, CZ
(740) Mgr. Pham Viet Do, Na příkopě 583/15, Praha 1, Staré Město, 11000
(210) O-563074

(510) (16) jednorázové papírové výrobky (stolní ubrousky, kapesníky), kupóny, tištěné propagační materiály, pytle, balíci, obalové materiály a materiály pro skladování z papíru, lepenky nebo z plastů, papírové tašky, dárkové tašky; (21) nádobí, kuchyňské náčiní a nádoby, krabice na jídlo, přenosné krabice na jídlo, krabičky na svačinu; (25) oděvy; (30) káva, čaj, kakao a jejich náhražky, nápoje na bázi čaje, svačinové občerstvení na bázi rýže, pudinky,

rýžový pudink, zmrzlinové dezerty, pudinkový dezert na bázi rýže, hotové dezerty (cukrovinky); (32) nealkoholické nápoje, nealkoholické koktejly, mixované nápoje z čerstvého ovoce a zeleniny, zeleninové šťávy (nápoje), ovocné šťávy a nápoje, zeleninové nápoje, sendviče; (43) služby zajišťující stravování a nápoje, bary, kavárny, restaurace, samoobslužné restaurace, bufety, zajišťování hromadného stravování (catering), služby v oblasti pohostinství (potraviny a nápoje), poskytování jídla a nápojů.

(511) 16, 21, 25, 30, 32, 43

(540)

Hanoi Square

(111) **381509**

(220) 14.04.2020

(320) 14.04.2020

(442) 10.06.2020

(151) 16.09.2020

(730) **Marek Šťastný**, Mladenovova 3237/6, Praha 4, Modřany, 14300, CZ

(210) O-563076

(510) (5) diabetické ovocné šťávy (nápoje) upravené pro léčebné účely; (29) burgery, kuřecí burgery, maso a masné výrobky, nápoje na bázi mléka s obsahem ovocné šťávy; (32) nápoje obsahující převážně ovocné šťávy, ovocné šťávy a nápoje, ovocné sirupovité nápoje, nealkoholické, ovocné šťávy (nealkoholické nápoje), chlazené ovocné nápoje, ovocné nápoje; (33) alkoholické koktejlové nápoje ovocné; (39) rozvoz jídel restauracemi; (42) návrhářské služby pro restaurace, návrhářství; (43) restaurace, gril - restaurace, samoobslužné restaurace, turistické restaurace, restaurace rychlého občerstvení, služby tempura restaurace, restaurace servírující porcované maso, restaurace s odnosem jídel s sebou, delikatesy (restaurace), vašoku restaurace, mobilní cateringové služby, pohostinství (služby), služby v oblasti pohostinství (ubytování), služby v oblasti pohostinství (potraviny a nápoje), poskytování jídla a nápojů, služby poskytující jídlo a nápoje s možností odnosu, catering - jídlo a nápoje pro instituce, catering - jídlo a nápoje pro bankety, bary nabízející ovocné nápoje, bary, salátové bary, snack-bary, bary (služby -), tapas bary, denní bary (v restauraci, hotelu), služby bufetů pro denní bary, restaurační služby zahrnující bary s povolením k prodeji alkoholu.

(511) 5, 29, 32, 33, 39, 42, 43

(540)

maso v bulce

(111) **381510**

(220) 14.04.2020

(320) 14.04.2020

(442) 10.06.2020

(151) 16.09.2020

(730) **Kaiser servis, spol. s r.o.**, Bezručova 608/36, Blansko, 67801, CZ

(210) O-563089

(510) (1) chemické výrobky pro laboratorní analýzy, chemické výrobky pro laboratorní analýzy s výjimkou těch pro lékařské a veterinární účely; (3) kosmetika, pleťová kosmetika, vlasová kosmetika, podkladová kosmetika, neléčivá kosmetika, korektory [kosmetika], dekorativní kosmetika, barevná kosmetika, tonika (kosmetika), zkrášlující kosmetika, funkční kosmetika, přírodní kosmetika, organická kosmetika, samoopalovací krémy (kosmetika); (5) antibakteriální, dezinfekční přípravky; (11) dávkovače dezinfekce na toalety; (37) dezinfekce, dezinfekce budov proti bakteriálnímu zamoření, dezinfekce prostor proti zamoření bakteriemi, hubení škůdců, dezinfekce a ochrana proti škůdcům; (42) chemické analýzy, chemické analýzy pŕdy.

(511) 1, 3, 5, 11, 37, 42

(540)

nanolab

(111) **381511**

(220) 14.04.2020

(320) 14.04.2020

(442) 10.06.2020

(151) 16.09.2020

(730) **NINGBO VIGA INTERNATIONAL CO., LTD.**, Xincheng Village, Wuxiang Town, Yinzhou District, Ningbo, CN

(740) Mgr. Zuzana Šimonovská LL.M., Jaselská 311/25, Praha 6, Dejvice, 16000

(210) O-563091

(510) (28) hračky, stavebnicové kostky [hračky], domino [stolní hra], postýlky pro panenky, skládací puzzle, autíčka na hraní, deskové hry, ozdoby na vánoční stroměčky (s výjimkou osvětlení a cukrovinek), domečky pro panenky, hry, oblečení na panenky, pokojíčky pro panenky, kaleidoskopy, konfety.

(511) 28

(540)



(111) **381512**

(220) 15.04.2020

(320) 15.04.2020

(442) 10.06.2020

(151) 16.09.2020

(730) **FANY Gastroservis s.r.o.**, Průmyslová 536, Vestec, 25250, CZ

(740) **DANĚK & PARTNERS** Advokátní a patentová kancelář, Ing. Vilém Daněk Ph.D. LL.M., patentový zástupce, Vinohradská 403/17, Praha 2, Vinohrady, 12000

(210) O-563109

(510) (35) marketing, obstaravatelská a zprostředkovatelská služba v rámci propagace, reklamy, obchodní činnosti a kancelářských prací, komerční správa licencí na výrobky a služby v oblasti potravinářství, účetnictví, marketingové služby v oblasti správy potravin, logistiky, obchodní administrativa a kancelářské práce, aranžerství a průzkum trhu v souvislosti s uvedenými výrobky a službami pro jiné firmy a zákazníky, rozesílání prospektů, pořizování informačních tiskovin, účetní služby, poradenské komerční služby, inzertní činnost, poskytování pomoci při provozu obchodu, včetně zprostředkování obchodních a souvisejících obchodně personálních záležitostí, kontrola, vedení, vypracování statistických přehledů v oblasti potravinářství, poradenství v oblasti organizace a ekonomiky podnikání v oblasti potravinářství, poradenské služby při výběru zaměstnání, organizování výstav a veletrhů v potravinářství k reklamním a obchodním účelům, provádění aukcí a dražeb, pronájem kancelářských strojů a zařízení, distribuce zboží k reklamním účelům, vykonávání administrativních prací pomocí výpočetní techniky, zprostředkování nákupu a prodeje v oblasti potravinářství, kopírování nebo rozmnožování dokumentů, dokladů a podobně, zprostředkování letákových akcí, pronájem reklamních ploch, revize účtů (audit), pomoc při celním řízení, zajištění reklamy za účelem prezentace podnikatelů v oblasti vnitrostátní a mezinárodní dopravy, přepravy, zasilatelství a skladističských zařízení, pronájem prodejních automatů, komerční využití internetu v oblastech komerčních internetovských médií a vyhledávacích služeb, on-line inzerce, on-line nabídka potravin, prezentace uživatelů na stránkách World Wide Web v počítačové síti internet, internetový obchod a internetový nákup a prodej výrobků jmenovitě: maso a masné výrobky, zpracovaná zelenina, jako je cibule konzervovaná, čočka konzervovaná, fazole konzervované, hrách konzervovaný, nakládaná zelenina, zelí kysané červené i bílé, nakládané okurky, zeleninové saláty, rajčatový protlak zeleninové šťávy na vaření, sušená zelenina, vařená zelenina, zelenina v pikantním nálevu, zeleninové polévky, bylinky zahradní konzervované, bramborové lupínky, bramborové vločky, bramborové hranolky, bramborové kaše, bramborové krokety, ovoce mražené, kompotované, konzervované, zavařené, kandované, sušené, jablečná a jiná pyré, kůry ovocné, ovocná dřev i mražená, džemy, marmeláda, ovoce naložené v alkoholu, ovocné rosoly, ovocné saláty, zázvorový džem, brusinkový kompot, oříšky zpracované, arašidy, arašidové máslo, hrozinky, kakaové máslo, kokos sušený (kokosová moučka), kokosové mléko, datle, fíky, zpracované mandle, olivy konzervované, hummus (pasta z cizrný), konzervované žampiony, konzervované lanýže, ryby, měkkýši, koryši, sumýši a výrobky z nich, jako jsou ančovičky (sardele), humří (neživí), kaviár, konzervy rybí, krevety (neživé), langusty (neživé), mušle jedlé (neživé), losos, moučka rybí pro lidskou spotřebu, raci (neživí), rybí plátky (filé), ryby ve slané nálevu, sardinky, slanečci, sledi, tuňák, ústřice (neživé), droby, vnitřnosti, dršťky, drůbež (neživá), bujóny, vývary, huspeniny, játra, játrková paštika, jelita, krvavá tlačenka, jitrnice, klobásy, salámy, párky, konzervy masové, masové extrakty, polévky, přípravky na výrobu polévek, slanina, šunka, uzeniny,

uzeniny v těstě, tukové pomazánky na chléb, vepřové, hovězí, drůbeží maso, sádlo, zvěřina, vejce, i sušené, vaječný bílek, vaječný žloutek, jedlé oleje, jedlé tuky, margarín, máslo, mléko a mléčné výrobky, jogurty, kefir, kumys (mléčný nápoj), mléčné nápoje (s vysokým obsahem mléka), smetana, syrovátka, sýry, šlehačka, tofu, bílkoviny jako potrava, jedlá želatina, kasein používaný jako přísada ve výživě, pektin pro potravinářství, protein pro lidskou spotřebu, káva, čaj, kakao, cukr, rýže, tapioka, ságo, kávové náhražky, mouka a přípravky z obilnin, chléb, pečivo, cukrovinky, zmrzlina, med, sirup melasový, droždí, prášky do těsta, sůl, hořčice, ocet, nálevy k ochucení, koření, led pro osvěžení, arašidové cukrovinky, aromatické přípravky do potravin, bonbóny, cukroví, mentolové cukroví, cukrovinky, cukrovinky k ozdobení vánočních stromků, čokoláda, čokoládové nápoje, čokoládové nápoje s mlékem, dorty, fondány, cukrovinky, jemné pečivo, karamely, bonbóny, káva, kávové náhražky rostlinného původu, kávové nápoje s mlékem, keksy, koláče s náplní, krekry, pražená kukuřice, kukuřice pražená, listové těsto, lupínky, vločky obilné, makaróny, mandlové cukrovinky, mandlové těsto, marcipán, marinády, chuťové přísady, máslové, tukové těsto, masové pastičky zapečené v těstě, masové pirožky, medovíčky, perníky, mentol do cukrovinek, výrobky z kukuřičné mouky, müsli, kávové náhražky, čokoládové nápoje, kakaové nápoje, omáčka sójová ostrá, palačinky, potraviny na bázi ovesa, ovesné vločky, jedlé ozdoby na dorty, palačinky, pastilky, cukrovinky, pečivo jemné, pečivo s masovou náplní, pивní ocet, pizzy, popcorn, pražená kukuřice, potraviny z mouky, pralinky, prášek do pečiva, příchutě, aroma, příchutě do nápojů s výjimkou éterických olejů, přípravky do potravin aromatické, pudinky, rostlinné přípravky jako kávové náhražky, rýže, rýžové koláčky, ságo, sirup melasový, přírodní sladidla, sladový výtažek jako potrava, suchary, sušenky, sušenky máslové, sušenky, keksy, biskvity, suši, šerbet (zmrzlinový nápoj), škrobové výrobky jako potrava, žutovače šlehačky, špagety, rajčatová šťáva, šťávy s výjimkou dresinků, tabletky, cukrovinky, těstoviny, tresty do potravin, nikoliv pro lékařské účely, včelí kasička pro lidskou spotřebu ne pro lékařské účely, kukuřičné vločky, ovesné vločky, mořská voda na vaření, výrobky z kaka, výrobky z obilovin, zahušťovací přípravky na kuchyňské použití, zákusky, koláče, závlivky na ochucení, zjemňující látky na maso pro domácnost, zmrzlina, pojava jako přísady do zmrzliny, zmrzlina jogurtová, zmrzlinové poháry, želé ovocné, cukrovinky, žvýkačky ne pro lékařské účely, čerstvá zelenina jako je zelí červené i bílé, hlávkové i krouhané, cibule, čekanka salátová, hlávkové a listové saláty, okurky, pór, paprika (rostlina), rebarbora, revěň, réva vinná, řepa jedlá, třítina cukrová, tykev, brambory čerstvé, bylinky čerstvé polévkové jako koření, kopra, bobule, čerstvé ovoce, citróny, pomeranče, citrusové ovoce, olivy čerstvé, ořechy, boby kakaové syrové, arašidy, kolové oříšky (plody kolovníku), mandle, seznam, kokosové skořápky, čerstvé kaštiny, čočka (čerstvá), fazole čerstvé, hrách čerstvý, houby čerstvé, lanýže čerstvé, chléb svatojánský (lusky rohovníku), chmel, kopřivy, rýže neopracovaná (natural), slad na výrobu piva a lihovin, kultura houbová na výsev (podhoubí), hrozný čerstvý, kořeny jedlé, zrní (obilniny), obilná zrna v nepracovaném stavu, obilninové zbytkové produkty pro živočišnou spotřebu, kukuřice, ječmen, pšenice, oves setý, otruby, seno, sláma, chovatelské, pěstitelské produkty jako jsou rostliny, rostlinná semena, sadba, sazenice, cibule květinové, dřevo surové, keře, křoví, kmeny stromů, kulatina dřevěná, korek surový, surová kůra, surové dřevo, květiny sušené na ozdobu, květiny živé, věnce a kytice z přírodních květin, přírodní trávníky, palmy, palmovníky, stromečky vánoční, zvířata domácí a hospodářská (živá), bílkoviny (proteiny) pro zvířata, potrava pro zvířata, stelivo pro domácí zvířata, krmiva suchá pro zvířata, moučka pro zvířata, přípravky posilující pro zvířata, nápoje pro domácí zvířata, potrava pro ptactvo, přísady do krmiv, ne pro lékařské účely, psí suchary, sůl pro dobytek, šrot pro zvířata, sépie (kosti pro ptáky), pochoutky a odměny ke žvýkání pro zvířata, výživa pro domácí zvířata, živé rybářské návnady, ryby, sumýši, koryši, měkkýši, živí, jikry rybí, řasy pro lidskou nebo živočišnou spotřebu (potrava), osivo, nealkoholické nápoje, ovocné a zeleninové šťávy, ovocné výtažky, pivo, minerálky, soda, stolové vody, šumivá voda, rajčatová šťáva, prášky na přípravu šumivých nápojů, příchutě na výrobu nápojů, sirupy, sladové nápoje, syrovátkové nápoje, šerbety (nápoje), prášky na výrobu šumivých nápojů, voda obsahující lithium, výtažky z chmele na výrobu piva, závorové pivo, nealkoholické aperitivy, citronády, hroznový mošt, jablčný mošt, nealkoholické koktejly, mandlové mléko, arašidové mléko, mošty, iontové nápoje, nealkoholické výtažky z ovoce, ovocný nektar, alkoholické nápoje, s výjimkou piv, alkoholické esence, alkoholické výtažky z ovoce, alkoholové extrakty, aperitivy, arak (líkér), curacao, destilované nápoje, brandy, esence do lihovin, gin, griotka, hruškový mošt (s alkoholem), koktejly, likér anýzový, lihoviny, medovina, matolinové víno, mentolový líkér, pálenky, alkoholické nápoje obsahující ovoce, rum, lihovina z rýže, saké, víno, vodka, alkoholické výtažky z ovoce, whisky,

zpracovaný nebo surový tabák, řezaný tabák, tabákové výrobky, včetně doutníků, cigaret, cigarillos, tabák pro ruční balení cigaret, dýmkový tabák, žvýkací tabák, šňupací tabák, tabákové náhražky (ne pro lékařské účely), doutník se zvlhčovačem, kuřácké potřeby, včetně cigaretového papíru a dutinek, cigaretové filtry, tabákové dózy, pouzdra na cigarety a popelníky, krabičky a držáky na zápalky, křesadla, doutníkové odřezávače, pouzdra na doutníky, cigaretové kapesní soupravy na balení cigaret, cigaretové a doutníkové špičky, náustky na cigaretové špičky, skřínky na doutníky se zvlhčovačem, zapalovače doutníků, zapalovače pro kuřáky, zápalky, krabičky a držáky na zápalky, křesadla, plivátka pro užívatele tabáku,) zprostředkování v oblasti obchodu výše uvedených výrobků a v oblasti výše uvedených služeb; (39) zásobovací služby, služby dopravce, jako je autobusová doprava, automobilová doprava, doprava letecká, lodní (námořní i říční), trajektová, železniční, tramvajová, nákladní (kamionová), osobní doprava i přeprava zboží a nákladů, doručovací služby, kurýrní služby, doručování novin a časopisů, přeprava cenností s doprovodem i bez, dodávka zboží poštou, balení zboží, nakládání respektive vykládání zboží, služby nosičů, pronájem a půjčování autokarů, automobilů, lodí, kamionů, koní, pronájem garáží a parkovacích míst, lodivodství, pilotování, přeprava obměnami vozy, převozy sanitkou, půjčování závodních automobilů, spedice, stěhování, taxislužba, doprava a skladování odpadu, odtahování dopravních prostředků při poruchách a haváriích, vyprošťování uvíznutých lodí, vyzdvihování potopených lodí, skladování zboží, pronájem skladů, archivace elektronicky uložených dat nebo dokumentů, rozvod elektřiny, energie, tepla, vody, doprava ropou, služby turistické kanceláře s výjimkou kanceláří poskytujících hotelové rezervace, jako je zprostředkování přepravy, organizování cest, exkurzí, prohlídek, zájezdů, doprovázení turistů, organizování okružních výletů, okružních plaveb, jízdy výletní lodí, informace o dopravě, rezervace jízdenek, místenek, letenek a lodních lístků, zásobovací služby v oblasti potravin a drogistického zboží; (43) gastroservis - zásobování restaurací a provozoven potravinářskými výrobky a nápoji, hromadné dodávání hotových jídel, nápojů do restaurací, jídelen, provozování hostinských činností, restaurace, bary, snack bary, cafeterie, motoresty, hostince, kantýny, závodní jídelny, menzy, rychlé občerstvení, catering, zajištění stravování při společenských akcích a služby spojené s nákupem a obstaráváním potravin, nápojů a občerstvení, pohostinství, příprava jídel, společné stravování, podávání jídel a nápojů, příprava jídel a nápojů ke spotřebě, zejména steaků a zeleninových a ovocných salátů a pizz, těstovin, poskytování a obstarávání jídla a nápojů, služby zajišťující stravování, automat pro občerstvení, zásobování v rámci této třídy, poskytování gastronomických služeb, příprava jídel a výrobků studené kuchyně, pořádání hostin, provozování pizzerie, bufetu, samoobslužné restaurace, kavárny.

(511) 35, 39, 43

(540)

FANY market(111) **381513**

(220) 15.04.2020

(320) 15.04.2020

(442) 10.06.2020

(151) 16.09.2020

(730) **D.C.M klinika, s.r.o.**, V Kopečku 76/10, Hradec Králové, 50003, CZ

(740) Veska & Vesková, JUDr. Šárka Vesková, advokát, Brněnská 300/31, Hradec Králové, Nový Hradec Králové, 50006

(210) O-563113

(510) (3) gely na bělení zubů, leštidla umělého chrupu, pásky na bělení zubů, prostředky ústní hygieny, přípravky pro čištění zubních protéz, zubní pasty; (5) laky na zuby, léčiva pro dentální použití, lepidla na umělý chrup, materiály na zubní otisky, materiály pro zubní výplně, modelovací vosk pro účely zubního lékařství, porcelán na zubní protézy, přípravky na usnadnění růstu zubů (prořezávání), slitiny drahých kovů pro účely zubního lékařství, ústní vody pro léčebné účely, zlaté zubní amalgámy, zubní abraziva, zubní amalgámy, zubní cementy, zubní pasty s léčivými přísadami, zubní tmely; (9) chrániče zubů; (10) čepy pro umělé zuby, chirurgické implantáty složené z umělých materiálů, chrániče zubů pro stomatologické účely, kousací kroužky, křesla pro lékařské nebo stomatologické účely, ortodontické pryžové pásky, ortodontické přístroje, stomatologické frézy, stomatologické přístroje a nástroje, stomatologické přístroje elektrické, stomatologická zrcátka, umělé čelisti, umělé chrupy, umělé zuby, zubařská křesla, zubní protézy; (41) pořádání a vedení konferencí, pořádání a vedení kongresů, pořádání a vedení osobních vzdělávacích fór, pořádání a vedení seminářů, pořádání a vedení sympozií, poskytování informací v oblasti vzdělávání, výuka, vzdělávací služby; (44) lékařské služby, ortodontické

služby, stomatologické služby, zdravotní péče, zdravotní poradenství, (540)
zdravotnická střediska

(511) 3, 5, 9, 10, 41, 44
(540)

D · C · M

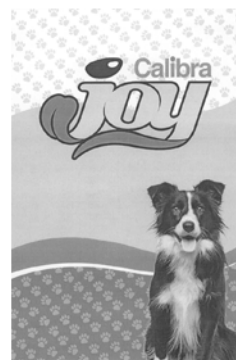

(111) **381514**

(220) 16.04.2020

(320) 16.04.2020

(442) 10.06.2020

(151) 16.09.2020

(730) **SAFE Public Transport a.s.**, Školská 689/20, Praha 1, Nové Město, 11000, CZ

(740) Mgr. PETR ŽIŽKA, advokátní kancelář, Mgr. Petr Žižka, Sedláčkova 209/16, Plzeň, Vnitřní Město, 30100

(210) O-563143

(591) Barevná

(510) (9) mobilní aplikace, bezpečnostní software; (39) informace o dopravě, navigační služby (určování polohy a určování trasy a kursu), navigační poradenské služby, plánování tras (navigační služby), služby v oblasti cestování a osobní doprava, autobusová doprava, železniční doprava; (45) hodnocení bezpečnosti.

(511) 9, 39, 45

(540)



SAFE

(111) **381515**

(220) 16.04.2020

(320) 16.04.2020

(442) 10.06.2020

(151) 16.09.2020

(730) **NOVIKO Animal Health s.r.o.**, R. Svobodové 1444, Milevsko, 39901, CZ

(740) Ing. Jarmila Javoříková, Slunečná 4566, Zlín, 76005

(210) O-563151

(510) (5) zvěrolékařské přípravky, potravinové doplňky, potravinové doplňky pro zvířata, dietetické výrobky pro zvířata, vitaminové a minerální doplňky stravy, léčiva pro zvěrolékařské účely, biologické přípravky pro zvěrolékařské účely, chemické přípravky pro zvěrolékařské účely; (31) potraviny pro zvířata, krmivo pro zvířata, nápoje pro zvířata, přípravky posilující pro zvířata.

(511) 5, 31

(111) **381516**

(220) 16.04.2020

(320) 16.04.2020

(442) 10.06.2020

(151) 16.09.2020

(730) **Družstevní závody Dražice – strojírna s.r.o.**, Dražice 69, Benátky nad Jizerou, 29471, CZ

(740) PROPATENT, Ing. Vlasta Sedláčková, Pod Pekařkou 107/1, Praha 4, Podolí, 14700

(210) O-563155

(510) (11) akumulční nádrže, ohříváče vody, bojlerů, náhradní součástky bojlerů, topná tělesa, zásobníky vody, průtokové ohříváče vody, krabička termoregulace a redukční příruby (části topení), vnitřní systémové jednotky k tepelným čerpadlům, ohříváče vody s tepelným čerpadlem; (35) management, import a export výrobků výše uvedených ve třídě 11; (37) servis, údržba a opravy výrobků výše uvedených ve třídě 11.

(511) 11, 35, 37

(540)

DRAŽICE

(111) **381517**

(220) 16.04.2020

(320) 16.04.2020

(442) 10.06.2020

(151) 16.09.2020

(730) **LE & CO - Ing. Jiří Lenc, s.r.o.**, Poděbradská 606, Jirny, 25090, CZ

(740) Halaxová & Halaxová TETRAPAT, Mgr. Eva Halaxová, Jínonická 804/80, Praha 5, Košíře, 15800

(210) O-563161

(510) (5) potraviny pro diabetiky, potraviny pro batolata; (29) maso, ryby, drůbež a zvěřina, masové výtahy, konzervované, mražené, sušené a vařené ovoce a zelenina, želé, džemy, kompoty, vejce, mléko a mléčné výrobky, jedlé oleje a tuky, jiné zahradní jedlé výrobky připravované ke konzervaci a upravené pro konzumaci; (30) káva, čaj, kakao a náhražky kávy, kakaové, kávové a čokoládové nápoje, rýže, tapioka a ságo, mouka a přípravky vyrobené z obilnin, chléb, pečivo, cukrovinky, čokoláda, zmrzlina, produkty určené ke konzumaci v mraženém stavu zařazené ve tř. 30, cukr, med, melasa, droždí, kypřicí prášek do pečiva, sůl, hořčice, ocet, omáčky (ochucovač), nálevy k ochucení, koření, led, stimulanty pro zlepšení chutě potravin; (31) surové a nezpracované zemědělské, akvakuální, zahradnické a lesní produkty, zrna a semena surová nebo nezpracovaná, čerstvé ovoce a zelenina, čerstvé bylinky, přírodní rostliny a květiny, cibule a hlízy, sazenice a semena pro pěstování rostlin, živá zvířata, krmiva a nápoje pro zvířata, slad; (32) piva, minerální a sycené vody, šumivé nápoje, nealkoholické nápoje, ovocné nápoje a ovocné šťávy, sirupy a jiné přípravky pro přípravu nápojů; (33) alkoholické nápoje (s výjimkou pív); (34) tabák, potřeby pro kuřáky, zápalky; (35) reklama, propagace; (39) doprava, balení a skladování zboží, organizování cest; (40) služby spojené

se zpracováním materiálů, surovin a potravin nejmenované v jiných třídách, a to konzervování surovin, potravin a nápojů, lisování a uzení surovin a potravin, zpracování a konzervování masa, ryb, drůbeže, zvěřiny a uzenin, porážka masa, zmrazování potravin; (43) služby zajišťující stravování a nápoje, dočasné ubytování.

(511) 5, 29, 30, 31, 32, 33, 34, 35, 39, 40, 43
(540)



(111) **381518**
(220) 16.04.2020
(320) 16.04.2020
(442) 10.06.2020
(151) 16.09.2020
(730) **LE & CO - Ing. Jiří Lenc, s.r.o.**, Poděbradská 606, Jirny, 25090, CZ
(740) Halaxová & Halaxová TETRAPAT, Mgr. Eva Halaxová, Jinonická 804/80, Praha 5, Košíře, 15800

(210) O-563162
(591) Barevná
(510) (5) potraviny pro diabetiky, potraviny pro batolata; (29) maso, ryby, drůbež a zvěřina, masové výtažky, konzervované, mražené, sušené a vařené ovoce a zelenina, želé, džemy, kompoty, vejce, mléko a mléčné výrobky, jedlé oleje a tuky, jiné zahradní jedlé výrobky připravované ke konzervaci a upravené pro konzumaci; (30) káva, čaj, kakao a náhražky kávy, kakaové, kávové a čokoládové nápoje, rýže, tapioka a ságo, mouka a přípravky vyrobené z obilnin, chléb, pečivo, cukrovinky, čokoláda, zmrzlina, produkty určené ke konzumaci v mraženém stavu zařazené ve tř. 30, cukr, med, melasa, droždí, kypřicí prášek do pečiva, sůl, hořčice, ocet, omáčky (ochucovadla), nálevy k ochucení, koření, led, stimulanty pro zlepšení chutě potravin; (31) surové a nezpracované zemědělské, akvakulturní, zahradnické a lesní produkty, zrna a semena surová nebo nezpracovaná, čerstvé ovoce a zelenina, čerstvé bylinky, přírodní rostliny a květiny, cibule a hlízy, sazenice a semena pro pěstování rostlin, živá zvířata, krmiva a nápoje pro zvířata, slad; (32) piva, minerální a sycené vody, šumivé nápoje, nealkoholické nápoje, ovocné nápoje a ovocné šťávy, sirupy a jiné přípravky pro přípravu nápojů; (33) alkoholické nápoje (s výjimkou pív); (34) tabák, potřeby pro kuřáky, zápalky; (35) reklama, propagace; (39) doprava, balení a skladování zboží, organizování cest; (40) služby spojené se zpracováním materiálů, surovin a potravin nejmenované v jiných třídách, a to konzervování surovin, potravin a nápojů, lisování a uzení surovin a potravin, zpracování a konzervování masa, ryb, drůbeže, zvěřiny a uzenin, porážka masa, zmrazování potravin; (43) služby zajišťující stravování a nápoje, dočasné ubytování.

(511) 5, 29, 30, 31, 32, 33, 34, 35, 39, 40, 43

(540)



(111) **381519**
(220) 16.04.2020
(320) 16.04.2020
(442) 10.06.2020
(151) 16.09.2020
(730) **Lobkowicz William**, 8. listopadu 33/612, Praha 6, Břevnov, 16000, CZ
(740) PETERKA & PARTNERS advokátní kancelář s.r.o., Mgr. Zdeněk Beránek, advokát, Karlovo náměstí 671/24, Praha 1, 11000
(210) O-563176
(510) (25) oděvy, obuv, pokrývky hlavy; (28) hry, hračky a výrobky určené ke hraní, zařízení na videohry, cvičební a sportovní potřeby, vánoční ozdoby; (35) reklama, propagace, řízení obchodní činnosti, obchodní administrativa, kancelářské práce; (41) vzdělávání, školení, zábava, sportovní a kulturní činnosti.
(511) 25, 28, 35, 41
(540)

YOGART

(111) **381520**
(220) 16.04.2020
(320) 16.04.2020
(442) 10.06.2020
(151) 16.09.2020
(730) **Lobkowicz William**, 8. listopadu 33/612, Praha 6, Břevnov, 16000, CZ
(740) PETERKA & PARTNERS advokátní kancelář s.r.o., Mgr. Zdeněk Beránek, advokát, Karlovo náměstí 671/24, Praha 1, 11000
(210) O-563177
(510) (25) oděvy, obuv, pokrývky hlavy; (28) hry, hračky a výrobky určené ke hraní, zařízení na videohry, cvičební a sportovní potřeby, vánoční ozdoby; (35) reklama, propagace, řízení obchodní činnosti, obchodní administrativa, kancelářské práce; (41) vzdělávání, školení, zábava, sportovní a kulturní činnosti.
(511) 25, 28, 35, 41
(540)

YogArt

Discover Art Through Yoga

(111) **381521**
(220) 17.04.2020
(320) 17.04.2020
(442) 10.06.2020
(151) 16.09.2020

(730) Česká televize, Na hřebenech II 1132/4, Praha 4, Podolí, 14700, CZ

(210) O-563182

(510) (9) audiovizuální díla, zvukové, obrazové a zvukově obrazové záznamy v analogové nebo digitální podobě na datových nosičích nebo ke stažení na internetu nebo prostřednictvím jiné datové či komunikační sítě, nosiče zvukových, obrazových a zvukově obrazových záznamů a dat nahrané i nenahrané, optické disky, kompaktní disky, DVD, Blu-ray disky, gramofonové desky, magnetické pásky, videokazety, magnetické disky, exponované filmy, software, elektronické databáze a katalogy, softwarové aplikace, software pro hry pro počítače, chytré telefony, tablety a jiná komunikační zařízení a zařízení výpočetní techniky, elektronické publikace na nosičích a ke stažení, počítačový hardware, periferní počítačová zařízení, audiovizuální a fotografické přístroje, komunikační zařízení, přístroje pro zachycení, vysílání, přenos, příjem a reprodukci zvuku a obrazu, elektrická zařízení a příslušenství na zpracování dat, audiovizuální přístroje a zařízení, přístroje pro záznam zvuku a obrazu, elektrická navigační zařízení, obaly a pouzdra na nosiče dat a záznamů, brýle, sluneční brýle, pouzdra na brýle, dekorativní magnety, podložky pod myš (příslušenství počítačů); (16) tiskárenské výrobky, knihy, časopisy, fotografie, fotoalba a alba pro sběratele, kalendáře, diáře, poznámkové bloky, plakáty, letáky, nálepky, navštívenky, pohledy, přání, sběratelské karty, katalogy, manuály, vstupenky, poštovní známky, záložky do knih, tisky, grafické reprodukcce, mapy, kancelářské potřeby kromě nábytku, kancelářský a dopisní papír, desky na dokumenty, obálky, razítka, lepicí pásky, psací potřeby, školní potřeby, vyučovací pomůcky a potřeby kromě přístrojů, pera, tužky, zvýrazňovače, fixy, guma na gumování, malířské soupravy pro umělce a děti, štetce, pastelky, krabice z papíru nebo lepenky, papírové tašky, balicí papír; (35) propagační činnost, reklama, marketingové služby, televizní reklama, reklama online, poskytování reklamního prostoru, pronájem reklamního času v komunikačních médiích, licence na výrobky a služby pro třetí osoby (komerční správa), merchandising, grafická úprava pro reklamní účely, organizování obchodních nebo reklamních akcí; (38) televizní vysílání a přenosy, audiovizuální přenosové služby, přenos a vysílání dat, přenos digitálních dat prostřednictvím televize, přenos informací elektronickými prostředky, bezdrátové vysílání, kabelové vysílání, satelitní vysílání, provozování vysílacích zařízení, vysílání programů přes internet, distribuce dat nebo audiovizuálních záznamů prostřednictvím globální počítačové sítě nebo internetu, elektronický přenos dat, streaming zvukového materiálu a video materiálu na internetu, služby přenosu videa na vyžádání (VoD), poskytování internetových diskusních fór, poskytování služeb v oblasti online komunikace, přenos interaktivního zábavního software prostřednictvím komunikačních sítí, přenos zpráv prostřednictvím elektronických médií, informační služby týkající se televizního vysílání; (41) vzdělávání a výuka, zábavní, sportovní a kulturní aktivity, výroba rozhlasových a televizních pořadů, filmová a video produkce, výroba audiovizuálních nahrávek, zvuková produkce, video produkce a fotografování, služby televizního studia (nahrávací služby), filmová studia, televizní zábava, hudební koncerty prostřednictvím televize, psaní scénářů, výroba titulků, dabing, filmová distribuce, projekce filmů, pronájem a půjčování filmů, organizace kulturních, zábavních a sportovních akcí, organizování a pořádání výstav k zábavním účelům, organizování festivalů, organizování her a soutěží, poskytování služeb zábavních parků, divadelní představení, poskytování internetových her (bez možnosti stažení), vydavatelská činnost a zpravodajství, reportážní služby, online publikování, poskytování elektronických publikací, zpravodajské programy (služby), poskytování informací o zábavě.

(511) 9, 16, 35, 38, 41

(540)

V karavanu po ...

(111) 381523

(220) 17.04.2020

(320) 17.04.2020

(442) 10.06.2020

(510) 16.09.2020

(730) BAREVNÁ SKLA s.r.o., U plynárny 770/8, Praha 4, Michle, 14000, CZ

(210) O-563203

(591) Barevná

(510) (19) akvária (stavby), alabastrové sklo, bezpečnostní sklo, dlažba nekovová, dlaždice nekovové, dlaždice na podlahy nekovové, dlaždice na stěny pro stavebnictví (nekovové), dveře nekovové, výplně pro dveře nekovové, dveře křídlové kývací nekovové, hrazení nekovová, sklo na izolace pro stavby, kabiny lázeňské nekovové, lávky nekovové, mozaikové sklo (chrámové), mozaiky pro stavebnictví, obkládačky (dlaždice na stěny) nekovové, obklady ve stavebnictví nekovové, obklady stěn nekovové,

obklady zdí nekovové, obložení (deštění) nekovová, obložení ve stavebnictví nekovové, okénka dveřní nekovová, sklo na okna kromě skel pro automobily, okna nekovová, pamětní tabule nekovové, stavební panely nekovové, pláště budov nekovové, příčky nekovové, schodiště nekovová, schodnice (součástí schodišť) nekovové, schody (stupně) nekovové, skleníky přenosné nekovové, rámy pro skleníky nekovové, granule ze skla na značení cest, stavební sklo, sklo izolační pro stavby, sklo tabulové pro stavby, sklo tabulové (stavební materiál); (20) stolní desky, desky k vystavování zboží, desky pod psací stroje, desky skleněné pro zrcadla, stojany na deštníky, dvířka k nábytku, nábytek, nábytek (bytové zařízení), části nábytku ze dřeva, nábytek kancelářský, obložení nábytku nekovové, paravány (nábytek), police nábytkové, police na knihy, servírovací stolky pojízdné, stříbrené sklo pro výrobu zrcadel, skříňky na ručníky (nábytek), skříňky na hračky, skříňky na jídlo (spížky) nekovové, skříňky na léky, stolky na květiny, stolky odkládací, stolky pojízdné pro počítače, stolky pojízdné servírovací, stolky pracovní (školní lavice), stolky toaletní, desky na stoly, stoly, stoly pracovní, stoly psací, stupně schodové (nekovové), vitríny (nábytek), zástěny, zástěny ochranné u topenišť pro domácnost, zástěny proti žáru pro domácnost, zrcadla, desky skleněné pro zrcadla, zrcátka ruční (toaletní zrcátka); (21) bytová akvária, poklapy pro bytová akvária, křemenné sklo (polotovar) jiné než pro stavebnictví, výrobky z křišťálového skla, mozaiky skleněné, s výjimkou mozaik pro použití ve stavebnictví, opálové sklo, sklo emailované, sklo opalinové, sklo tabulové (surovina); (37) instalace dveří a oken, montáž kuchyňských zařízení, restaurování nábytku, údržba nábytku, stavebnictví, stavitelství, zednictví (zednické služby); (40) informace o zpracování materiálů, montáž materiálů na objednávku, povrchové barevné tónování oken, sitotisk.

(511) 19, 20, 21, 37, 40

(540)



(111) 381523

(220) 17.04.2020

(320) 17.04.2020

(442) 10.06.2020

(510) 16.09.2020

(730) BAREVNÁ SKLA s.r.o., U plynárny 770/8, Praha 4, Michle, 14000, CZ

(210) O-563204

(591) Barevná

(510) (19) akvária (stavby), alabastrové sklo, bezpečnostní sklo, dlažba nekovová, dlaždice nekovové, dlaždice na podlahy nekovové, dlaždice na stěny pro stavebnictví (nekovové), dveře nekovové, výplně pro dveře nekovové, dveře křídlové kývací nekovové, hrazení nekovová, sklo na izolace pro stavby, kabiny lázeňské nekovové, lávky nekovové, mozaikové sklo (chrámové), mozaiky pro stavebnictví, obkládačky (dlaždice na stěny) nekovové, obklady ve stavebnictví nekovové, obklady stěn nekovové, obklady zdí nekovové, obložení (deštění) nekovová, obložení ve stavebnictví nekovové, okénka dveřní nekovová, sklo na okna kromě skel pro automobily, okna nekovová, pamětní tabule nekovové, stavební panely nekovové, pláště budov nekovové, příčky nekovové, schodiště nekovové, schodnice (součástí schodišť) nekovové, schody (stupně) nekovové, skleníky přenosné nekovové, rámy pro skleníky nekovové, granule ze skla na značení cest, stavební sklo, sklo izolační pro stavby, sklo tabulové pro stavby, sklo tabulové (stavební materiál); (20) stolní desky, desky k vystavování zboží, desky pod psací stroje, desky skleněné pro zrcadla, stojany na deštníky, dvířka k nábytku, nábytek, nábytek (bytové zařízení), části nábytku ze dřeva, nábytek kancelářský, obložení nábytku nekovové, paravány (nábytek), police nábytkové, police na knihy, servírovací stolky pojízdné, stříbrené sklo pro výrobu zrcadel, skříňky na ručníky (nábytek), skříňky na hračky, skříňky na jídlo (spížky) nekovové, skříňky na léky, stolky na květiny, stolky odkládací, stolky pojízdné pro počítače, stolky pojízdné servírovací, stolky pracovní (školní lavice), stolky toaletní, desky na stoly, stoly, stoly pracovní, stoly psací, stupně schodové (nekovové), vitríny (nábytek), zástěny, zástěny ochranné u topenišť pro domácnost, zástěny proti žáru pro domácnost, zrcadla, desky skleněné pro zrcadla, zrcátka ruční (toaletní zrcátka); (21) bytová akvária, poklapy pro bytová akvária, křemenné sklo (polotovar) jiné než pro stavebnictví, výrobky z křišťálového skla, mozaiky skleněné, s výjimkou mozaik pro použití ve

stavebnictví, opálové sklo, sklo emailované, sklo opalinové, sklo tabulové (surovina); (37) instalace dveří a oken, montáž kuchyňských zařízení, restaurování nábytku, údržba nábytku, stavebnictví, stavitelství, zedníci (zednické služby); (40) informace o zpracování materiálů, montáž materiálů na objednávku, povrchové barevné tónování oken, sitotisk.

(511) 19, 20, 21, 37, 40
(540)



(111) **381524**

(220) 17.04.2020
(320) 17.04.2020
(442) 10.06.2020
(151) 16.09.2020

(730) **BAREVNÁ SKLA s.r.o.**, U plynárny 770/8, Praha 4, Michle, 14000, CZ

(210) O-563205

(591) Barevná

(510) (19) akvária (stavby), alabastrové sklo, bezpečnostní sklo, dlažba nekovová, dlaždice nekovové, dlaždice na podlahy nekovové, dlaždice na stěny pro stavebnictví (nekovové), dveře nekovové, výplně pro dveře nekovové, dveře křídlové kývací nekovové, hrazení nekovová, sklo na izolace pro stavby, kabiny lázeňské nekovové, lávky nekovové, mozaikové sklo (chrámové), mozaiky pro stavebnictví, obkládačky (dlaždice na stěny) nekovové, obklady ve stavebnictví nekovové, obklady stěn nekovové, obklady zdí nekovové, obložení (deštění) nekovová, obložení ve stavebnictví nekovové, okénka dveřní nekovová, sklo na okna kromě skel pro automobily, okna nekovová, pamětní tabule nekovové, stavební panely nekovové, pláště budov nekovové, příčky nekovové, schodiště nekovová, schodnice (součásti schodišť) nekovové, schody (stupně) nekovové, skleníky přenosné nekovové, rámy pro skleníky nekovové, granule ze skla na značení cest, stavební sklo, sklo izolační pro stavby, sklo tabulové pro stavby, sklo tabulové (stavební materiál); (20) stolní desky, desky k vystavování zboží, desky pod psací stroje, desky skleněné pro zrcadla, stojany na deštníky, dvířka k nábytku, nábytek, nábytek (bytové zařízení), části nábytku ze dřeva, nábytek kancelářský, obložení nábytku nekovové, paravány (nábytek), police nábytkové, police na knihy, servírovací stolky pojízdné, stříbřené sklo pro výrobu zrcadel, skříňky na ručníky (nábytek), skříňky na hračky, skříňky na jídlo (spížky) nekovové, skříňky na léky, stolky na květiny, stolky odkládací, stolky pojízdné pro počítače, stolky pojízdné servírovací, stolky pracovní (školní lavice), stolky toaletní, desky na stoly, stoly, stoly pracovní, stoly psací, stupně schodové (nekovové), vitríny (nábytek), zástěny, zástěny ochranné u topenišť pro domácnost, zástěny proti žáru pro domácnost, zrcadla, desky skleněné pro zrcadla, zrcátka ruční (toaletní zrcátka); (21) bytová akvária, poklapy pro bytová akvária, křemenné sklo (polotovary) jiné než pro stavebnictví, výrobky z křišťálového skla, mozaiky skleněné, s výjimkou mozaik pro použití ve stavebnictví, opálové sklo, sklo emailované, sklo opalinové, sklo tabulové (surovina); (37) instalace dveří a oken, montáž kuchyňských zařízení, restaurování nábytku, údržba nábytku, stavebnictví, stavitelství, zedníci (zednické služby); (40) informace o zpracování materiálů, montáž materiálů na objednávku, povrchové barevné tónování oken, sitotisk.

(511) 19, 20, 21, 37, 40
(540)

PORTE IL VETRO

(111) **381525**

(220) 17.04.2020
(320) 17.04.2020
(442) 10.06.2020
(151) 16.09.2020

(730) **BAREVNÁ SKLA s.r.o.**, U plynárny 770/8, Praha 4, Michle, 14000, CZ

(210) O-563206

(591) Barevná

(510) (19) akvária (stavby), alabastrové sklo, bezpečnostní sklo, dlažba nekovová, dlaždice nekovové, dlaždice na podlahy nekovové, dlaždice na stěny pro stavebnictví (nekovové), dveře nekovové, výplně pro dveře nekovové, dveře křídlové kývací nekovové, hrazení nekovová, sklo na izolace pro stavby, kabiny lázeňské nekovové, lávky nekovové, mozaikové sklo (chrámové), mozaiky pro stavebnictví, obkládačky (dlaždice na stěny) nekovové, obklady ve stavebnictví nekovové, obklady stěn nekovové, obklady zdí nekovové, obložení (deštění) nekovová, obložení ve stavebnictví nekovové, okénka dveřní nekovová, sklo na okna kromě skel pro automobily, okna nekovová, pamětní tabule nekovové, stavební panely nekovové, pláště budov nekovové, příčky nekovové, schodiště nekovová, schodnice (součásti schodišť) nekovové, schody (stupně) nekovové, skleníky přenosné nekovové, rámy pro skleníky nekovové, granule ze skla na značení cest, stavební sklo, sklo izolační pro stavby, sklo tabulové pro stavby, sklo tabulové (stavební materiál); (20) stolní desky, desky k vystavování zboží, desky pod psací stroje, desky skleněné pro zrcadla, stojany na deštníky, dvířka k nábytku, nábytek, nábytek (bytové zařízení), části nábytku ze dřeva, nábytek kancelářský, obložení nábytku nekovové, paravány (nábytek), police nábytkové, police na knihy, servírovací stolky pojízdné, stříbřené sklo pro výrobu zrcadel, skříňky na ručníky (nábytek), skříňky na hračky, skříňky na jídlo (spížky) nekovové, skříňky na léky, stolky na květiny, stolky odkládací, stolky pojízdné pro počítače, stolky pojízdné servírovací, stolky pracovní (školní lavice), stolky toaletní, desky na stoly, stoly, stoly pracovní, stoly psací, stupně schodové (nekovové), vitríny (nábytek), zástěny, zástěny ochranné u topenišť pro domácnost, zástěny proti žáru pro domácnost, zrcadla, desky skleněné pro zrcadla, zrcátka ruční (toaletní zrcátka); (21) bytová akvária, poklapy pro bytová akvária, křemenné sklo (polotovary) jiné než pro stavebnictví, výrobky z křišťálového skla, mozaiky skleněné, s výjimkou mozaik pro použití ve stavebnictví, opálové sklo, sklo emailované, sklo opalinové, sklo tabulové (surovina); (37) instalace dveří a oken, montáž kuchyňských zařízení, restaurování nábytku, údržba nábytku, stavebnictví, stavitelství, zedníci (zednické služby); (40) informace o zpracování materiálů, montáž materiálů na objednávku, povrchové barevné tónování oken, sitotisk.

(511) 19, 20, 21, 37, 40

(540)

MARTINELLI
vetro progettazione

(111) **381526**

(220) 17.04.2020
(320) 17.04.2020
(442) 10.06.2020
(151) 16.09.2020

(730) **BAREVNÁ SKLA s.r.o.**, U plynárny 770/8, Praha 4, Michle, 14000, CZ

(210) O-563207

(591) Barevná

(510) (19) akvária (stavby), alabastrové sklo, bezpečnostní sklo, dlažba nekovová, dlaždice nekovové, dlaždice na podlahy nekovové, dlaždice na stěny pro stavebnictví (nekovové), dveře nekovové, výplně pro dveře nekovové, dveře křídlové kývací nekovové, hrazení nekovová, sklo na izolace pro stavby, kabiny lázeňské nekovové, lávky nekovové, mozaikové sklo (chrámové), mozaiky pro stavebnictví, obkládačky (dlaždice na stěny) nekovové, obklady ve stavebnictví nekovové, obklady stěn nekovové, obklady zdí nekovové, obložení (deštění) nekovová, obložení ve stavebnictví nekovové, okénka dveřní nekovová, sklo na okna kromě skel pro automobily, okna nekovová, pamětní tabule nekovové, stavební panely nekovové, pláště budov nekovové, příčky nekovové, schodiště nekovová, schodnice (součásti schodišť) nekovové, schody (stupně) nekovové, skleníky přenosné nekovové, rámy pro skleníky nekovové, granule ze skla na značení cest, stavební sklo, sklo izolační pro stavby, sklo tabulové pro stavby, sklo tabulové (stavební materiál); (20) stolní desky, desky k vystavování zboží, desky pod psací stroje, desky skleněné pro zrcadla, stojany na deštníky, dvířka k nábytku, nábytek, nábytek (bytové zařízení), části nábytku ze dřeva, nábytek kancelářský, obložení nábytku nekovové, paravány (nábytek), police nábytkové, police na knihy, servírovací stolky pojízdné, stříbřené sklo pro výrobu zrcadel, skříňky na ručníky (nábytek), skříňky na hračky, skříňky na jídlo (spížky) nekovové, skříňky na léky, stolky na květiny, stolky odkládací, stolky pojízdné pro počítače, stolky

pojízdné servírovací, stolky pracovní (školní lavice), stolky toaletní, desky na stoly, stoly, stoly pracovní, stoly psací, stupně schodové (nekovové), vitríny (nábytek), zástěny, zástěny ochranné u topenišť pro domácnost, zástěny proti žáru pro domácnost, zrcadla, desky skleněné pro zrcadla, zrcátka ruční (toaletní zrcátka); (21) bytová akvária, poklopy pro bytová akvária, křemenné sklo (polotovary) jiné než pro stavebnictví, výrobky z křišťálového skla, mozaiky skleněné, s výjimkou mozaik pro použití ve stavebnictví, opálové sklo, sklo emailované, sklo opalinové, sklo tabulové (surovina); (37) instalace dveří a oken, montáž kuchyňských zařízení, restaurování nábytku, údržba nábytku, stavebnictví, stavitelství, zedníci (zednické služby); (40) informace o zpracování materiálů, montáž materiálů na objednávku, povrchové barevné tónování oken, síťotisk.

(511) 19, 20, 21, 37, 40

(540)

WERNER
glasprojekt

(111) **381527**

(220) 18.04.2020

(320) 18.04.2020

(442) 10.06.2020

(151) 16.09.2020

(730) **Rafaj Luděk Ing.**, Ke Skalce 106, Fryšták, Vítová, 76316, CZ

(210) O-563222

(591) Barevná

(510) (9) kancelářská, výpočetní, reprografická a telekomunikační technika všeho druhu, informační technologie a systémy na všech druzích elektronických nosičů, vybavení pro zpracování informací pro počítače, přístroje a stroje pro záznam, přenos a reprodukci zvuku nebo obrazu, počítačový hardware a software, zvláště pro přístup do systémů sítě Internet, elektronické databáze a databázové produkty, informace a záznamy v elektronické podobě, informace a záznamy na nosiči (s výjimkou nosičů papírových ze třídy 16), informace a data a databáze a informační produkty na nosičích nebo i v elektronických, datových, informačních, počítačových a komunikačních sítích, související software a hardware, elektronické, datové, informační, komunikační nebo výpočetní sítě, včetně jednotlivých součástí a náhradních dílů obsažených ve třídě 9, elektronická periodika a knihy; (16) tiskárenské výrobky - brožury, časopisy (periodika), diagramy, fotografie (tiskěné), grafické reprodukcce, grafiky, kalendáře, knihy, letáky, mapy, noviny, rejstříky (seznamy), tiskoviny, tiskěné publikace, reklamní, propagační, užitécké, umělecké nebo ozdobné předměty z papíru, databázové produkty v listinné podobě; (35) reklamní, inzertní, propagační činnost prostřednictvím jakéhokoliv média, prostřednictvím telefonní, datové, informační, elektronické, komunikační nebo počítačové sítě, poskytování informací a jiných informačních produktů komerčního nebo reklamního charakteru, komerční využití internetu v oblastech komerčních internetových médií a vyhledávacích služeb, on-line a off-line inzerce, prezentace výrobků, zboží, služeb a uživatelských subjektů na stránkách v počítačové síti Internet, systematizace informací do počítačových databází, marketing, průzkum trhu, obchodní administrativa, rozšiřování reklamy nebo inzerce, poskytování prostoru na síti pro sjednávání obchodních transakcí mezi třetími stranami při prodeji, nákupu a výměně zboží a služeb, pronájem míst na umístění inzerce nebo reklamy, služby řízení IT dat, zpracování, analýza a vyhodnocování dat počítačových databází; (36) finanční služby pro zpracování plateb po síti, služby elektronických plateb; (38) poskytování přístupu k webovým portálům, poskytování přístupu k datům prostřednictvím webových portálů, telekomunikační služby, služby v oblasti komunikační techniky spadající do této třídy, poskytování komunikačních služeb prostřednictvím celosvětové počítačové sítě Internet, zprostředkování komunikace mezi třetími osobami pomocí sítě Internet, provozování sítě LAN, provozování uzlu sítě Internet; (39) služby cestovní agentury spojené s dopravou, zajišťováním jízdů a letenek, průvodcovské služby; (41) poskytování zábavy prostřednictvím celosvětové počítačové sítě Internet, služby v oblasti vzdělávání, zábavy a sportu, elektronické publikování (DTP), digitální zpracování obrazu, psaní textů (jiných než reklamních), zveřejňování textů (jiných než reklamních), vydávání textů (jiných než reklamních), nakladatelství a vydavatelství, ediční činnost, publikační činnost, nahrávání nosičů zvukových nebo obrazově zvukových, TV produkce, filmová produkce,

tvorba a výroba televizních a audiovizuálních programů, agenturní činnost v oblasti kultury, zprostředkování pořádání akcí, školení, přednášek a konferencí v oblasti kultury, výchovy, zábavy a sportu, poskytování informací v oboru periodického tisku, zpravodajské služby, zpravodajství (obrazové); (42) vývoj a tvorba software, aplikačního programového vybavení, informačních systémů a řídicích systémů, služby v oblasti výpočetní techniky, zejména v oblasti operačních systémů, tvorba internetových stránek, tvorba programů pro hromadné zpracování dat, konstrukce databází, aplikací a serverů, strukturování a programování či jiné vytváření internetových či intranetových počítačových stránek a nástěnek (webpages a websites) a internetových či intranetových aplikací, včetně jejich instalace, zavádění, aktualizace a údržby, hostování (poskytování volného prostoru) pro internetové či intranetové počítačové stránky a nástěnky (webpages a websites) nebo hostování (poskytování volného prostoru) v rámci těchto stránek či nástěnek, hostování (poskytování volného prostoru) pro internetové či intranetové aplikace; (43) hotelové služby, ubytovací služby, hostinská činnost, restaurace, služby barů, služby motelů, provozování kempů, provozování prázdninových táborů, turistické noclehárny, provozování penzionů, provozování hostelů, zprostředkování přechodného ubytování, rezervace přechodného ubytování, služby cestovní kanceláře, zejména obstarávání poukázek (voucherů) na služby zařazené ve tř. 43.

(511) 9, 16, 35, 36, 38, 39, 41, 42, 43

(540)

 **czdovolená**

(111) **381528**

(220) 19.04.2020

(320) 19.04.2020

(442) 10.06.2020

(151) 16.09.2020

(730) **Rafaj Luděk Ing.**, Ke Skalce 106, Fryšták, Vítová, 76316, CZ

(210) O-563223

(591) Barevná

(510) (35) reklamní, inzertní, propagační činnost prostřednictvím jakéhokoliv média, prostřednictvím telefonní, datové, informační, elektronické, komunikační nebo počítačové sítě, poskytování informací a jiných informačních produktů komerčního nebo reklamního charakteru, komerční využití internetu v oblastech komerčních internetových médií a vyhledávacích služeb, on-line a off-line inzerce, prezentace výrobků, zboží, služeb a uživatelských subjektů na stránkách v počítačové síti Internet, systematizace informací do počítačových databází, marketing, průzkum trhu, obchodní administrativa, rozšiřování reklamy nebo inzerce, poskytování prostoru na síti pro sjednávání obchodních transakcí mezi třetími stranami při prodeji, nákupu a výměně zboží a služeb, pronájem míst na umístění inzerce nebo reklamy, služby řízení IT dat, zpracování, analýza a vyhodnocování dat počítačových databází; (38) poskytování přístupu k webovým portálům, poskytování přístupu k datům prostřednictvím webových portálů, telekomunikační služby, služby v oblasti komunikační techniky spadající do této třídy, poskytování komunikačních služeb prostřednictvím celosvětové počítačové sítě Internet, zprostředkování komunikace mezi třetími osobami pomocí sítě Internet, provozování sítě LAN, provozování uzlu sítě Internet; (41) poskytování zábavy prostřednictvím celosvětové počítačové sítě Internet, služby v oblasti vzdělávání, zábavy a sportu, elektronické publikování (DTP), digitální zpracování obrazu, psaní textů (jiných než reklamních), zveřejňování textů (jiných než reklamních), nakladatelství a vydavatelství, ediční činnost, publikační činnost, nahrávání nosičů zvukových nebo obrazově zvukových, TV produkce, filmová produkce, tvorba a výroba televizních a audiovizuálních programů, agenturní činnost v oblasti kultury, zprostředkování pořádání akcí, školení, přednášek a konferencí v oblasti kultury, výchovy, zábavy a sportu, poskytování informací v oboru periodického tisku, zpravodajské služby, zpravodajství (obrazové); (42) vývoj a tvorba software, aplikačního programového vybavení, informačních systémů a řídicích systémů, služby v oblasti výpočetní techniky, zejména v oblasti operačních systémů, tvorba internetových stránek, tvorba programů pro hromadné zpracování dat, konstrukce databází, aplikací a serverů, strukturování a programování či jiné vytváření internetových či

intranetových počítačových stránek a nástěnek (webpages a websites) a internetových či intranetových aplikací, včetně jejich instalace, zavádění, aktualizace a údržby, hostování (poskytování volného prostoru) pro internetové či intranetové počítačové stránky a nástěnky (webpages a websites) nebo hostování (poskytování volného prostoru) v rámci těchto stránek či nástěnek, hostování (poskytování volného prostoru) pro internetové či intranetové aplikace.

(511) 35, 38, 41, 42
(540)



(111) **381529**
(220) 19.04.2020
(320) 19.04.2020
(442) 10.06.2020
(151) 16.09.2020
(730) **Špendlík Roman**, Zelný trh 1514, Uherské Hradiště, 68601, CZ
(210) O-563224
(591) Barevná
(510) (41) autoškola.
(511) 41
(540)



(111) **381530**
(220) 19.04.2020
(320) 19.04.2020
(442) 10.06.2020
(151) 16.09.2020
(730) **BeBridge a. s.**, Bidláky 837/20, Brno, Štýřice, 63900, CZ
(740) INPARTNERS GROUP, Ing. Dušan Kendereški, Tuřanka 1519/115a, Brno, Slatina, 62700

(210) O-563225
(510) (5) léky a léčiva, potravinové doplňky a přípravky, vitamínové doplňky a přípravky, výživové doplňky, antibakteriální a dezinfekční přípravky, farmaceutické přípravky, čípky, chemické přípravky pro farmaceutické účely, chemické přípravky pro lékařské účely, kúry pro farmaceutické účely, léčivé cukrovinky, léčivé čaje, léčivé gely a masti pro farmaceutické účely, hygienické přípravky a výrobky spadající do této třídy, dietetické přípravky, zubní přípravky a výrobky, farmaceutické výrobky na ošetření pokožky, léčivé pleťové vody a mléka k péči o pokožku, přípravky na ošetření popálenin, lubrikanty k léčebnému použití, přípravky pro péči o dutinu ústní, léčivé přípravky do koupele pro lékařské účely, léky, které nejsou na předpis, léčivé byliny v sušené nebo konzervované formě, želatinové kapsle na léčiva; (10) chirurgické, lékařské a stomatologické přístroje a nástroje, umělé končetiny, oči a zuby, ortopedické potřeby, zejména ortopedické bandáže, kompresní punčochy, šicí materiál, lékařské teploměry, bezpečnostní nádoby, menší pracovní náčiní pro lékárny, jmenovitě tabletovací stroje, počítače kapek; (35) zprostředkování obchodů s léky a léčivy, velkoobchodní a maloobchodní služby, také pro e-shopy, a to s léky, léčivy, pečovatelskými potřebami a výrobky pro péči o nemocné a ostatními výrobky ze zdravotního oboru, odborné a obchodní poradenství při prodeji ve zdravotnictví a farmacii, zejména pak v lékárnách, předvádění farmaceutických výrobků pro reklamní účely a podporu prodeje, reklamní a propagační činnost v oblasti léků a léčiv, reklama na internetu pro třetí strany, zejména pro lékaře a lékárny, prezentace lékáren na internetu a v jiných médiích; (39) dodávání (doprava) zboží, zejména léků a léčiv, potravinových a vitamínových doplňků a přípravků do zdravotnických zařízení, lékáren a lékařských praxí, skladování zboží, zejména léků a léčiv, potravinových a vitamínových doplňků a přípravků, distribuce léků a léčiv; (44) provoz lůžkových zdravotnických zařízení, provoz nestátního

zdravotnického zařízení, provoz lékáren, lékárenství, farmaceutické poradenství, zdravotní nebo zdravotnické poradenství, poradenství v oboru zdraví a výživy, odborné poradenství pro lékárny, poskytování nebo zajišťování odborné a poradenské pomoci v oblasti léků a léčiv, péče o hygienu a krásu osob a zvířat.

(511) 5, 10, 35, 39, 44
(540)

BeBridge

(111) **381531**
(220) 19.04.2020
(320) 19.04.2020
(442) 10.06.2020
(151) 16.09.2020
(730) **BeBridge a. s.**, Bidláky 837/20, Brno, Štýřice, 63900, CZ
(740) INPARTNERS GROUP, Ing. Dušan Kendereški, Tuřanka 1519/115a, Brno, Slatina, 62700
(210) O-563226
(510) (5) léky a léčiva, potravinové doplňky a přípravky, vitamínové doplňky a přípravky, výživové doplňky, antibakteriální a dezinfekční přípravky, farmaceutické přípravky, čípky, chemické přípravky pro farmaceutické účely, chemické přípravky pro lékařské účely, kúry pro farmaceutické účely, léčivé cukrovinky, léčivé čaje, léčivé gely a masti pro farmaceutické účely, hygienické přípravky a výrobky spadající do této třídy, dietetické přípravky, zubní přípravky a výrobky, farmaceutické výrobky na ošetření pokožky, léčivé pleťové vody a mléka k péči o pokožku, přípravky na ošetření popálenin, lubrikanty k léčebnému použití, přípravky pro péči o dutinu ústní, léčivé přípravky do koupele pro lékařské účely, léky, které nejsou na předpis, léčivé byliny v sušené nebo konzervované formě, želatinové kapsle na léčiva; (10) chirurgické, lékařské a stomatologické přístroje a nástroje, umělé končetiny, oči a zuby, ortopedické potřeby, zejména ortopedické bandáže, kompresní punčochy, šicí materiál, lékařské teploměry, bezpečnostní nádoby, menší pracovní náčiní pro lékárny, jmenovitě tabletovací stroje, počítače kapek; (35) zprostředkování obchodů s léky a léčivy, velkoobchodní a maloobchodní služby, také pro e-shopy, a to s léky, léčivy, pečovatelskými potřebami a výrobky pro péči o nemocné a ostatními výrobky ze zdravotního oboru, odborné a obchodní poradenství při prodeji ve zdravotnictví a farmacii, zejména pak v lékárnách, předvádění farmaceutických výrobků pro reklamní účely a podporu prodeje, reklamní a propagační činnost v oblasti léků a léčiv, reklama na internetu pro třetí strany, zejména pro lékaře a lékárny, prezentace lékáren na internetu a v jiných médiích; (39) dodávání (doprava) zboží, zejména léků a léčiv, potravinových a vitamínových doplňků a přípravků do zdravotnických zařízení, lékáren a lékařských praxí, skladování zboží, zejména léků a léčiv, potravinových a vitamínových doplňků a přípravků, distribuce léků a léčiv; (44) provoz lůžkových zdravotnických zařízení, provoz nestátního zdravotnického zařízení, provoz lékáren, lékárenství, farmaceutické poradenství, zdravotní nebo zdravotnické poradenství, poradenství v oboru zdraví a výživy, odborné poradenství pro lékárny, poskytování nebo zajišťování odborné a poradenské pomoci v oblasti léků a léčiv, péče o hygienu a krásu osob a zvířat.
(511) 5, 10, 35, 39, 44
(540)

BeBridge

(111) **381532**
(220) 19.04.2020
(320) 19.04.2020
(442) 10.06.2020
(151) 16.09.2020
(730) **Bukovská Zuzana Mgr.**, č. p. 456, Bořetice, 69108, CZ
(210) O-563227
(510) (33) alkoholické nápoje (s výjimkou piva), zejména vína, vínovice, likéry, destiláty; (35) reklamní, marketingové a propagační služby, maloobchod a velkoobchod, a to maloobchodní prodej alkoholických nápojů s výjimkou piva, velkoobchodní prodej alkoholických nápojů s výjimkou piva; (43) dočasné ubytování, hotely, ubytovny a penziony, prázdninové a turistické ubytování, poskytování jídla a nápojů.

(511) 33, 35, 43
(540)

Tři čtvrtě

(111) **381533**

(220) 19.04.2020
(320) 19.04.2020
(442) 10.06.2020
(151) 16.09.2020

(730) **Létalová Kristýna, M.A.**, U Albrechtova vrchu 1261/40, Praha 5, Stodůlky, 15500, CZ

(210) O-563230

(510) (41) služby v oblasti sportu a fitness, poradenské služby ohledně cvičení (fitness), poskytování prostor na cvičení a fitness, služby v oblasti vzdělávání, zábavy a sportu, cvičení po porodu, venkovní cvičení, pořádání vzdělávacích seminářů, cvičení pro veřejnost, cvičení pro maminky s dětmi, pronájem prostor na cvičení.

(511) 41

(540)

MamiGYM

(111) **381534**

(220) 17.04.2020
(320) 17.04.2020
(442) 10.06.2020
(151) 16.09.2020

(730) **V okno s.r.o.**, č. p. 149, Skaštice, 76701, CZ

(740) INPARTNERS GROUP, Ing. Leopold Dadej, patentový zástupce, Na Valtické 339/6, Břeclav, Charvátská Nová Ves, 69141

(210) O-563232

(591) Barevná

(510) (6) stavební materiály kovové, kovové profily, kovové okenní rámy a křídla, kovová okna, okenní kryty, parapety, dveře, vrata, okenice, kovové výplně jiných stavebních otvorů, kovová okna, kovové okenní sítě proti hmyzu, kovové konstrukce a přenosné stavební prvky, kovové konstrukce zinných zahrad, kovové venkovní rolety a žaluzie, kovové protisluneční žaluzie do budov, kování na okna a dveře, kovová protipožární okna a dveře, části a příslušenství výše uvedených výrobků, zahrnutých v této třídě; (19) stavební materiály nekovové, profily z plastů, nekovové okenní rámy a křídla, nekovová okna, okenní kryty, parapety, dveře, vrata, okenice, nekovové výplně jiných stavebních otvorů, plastová okna, plastová střešní okna, plastová bezpečnostní okna umožňující komunikaci, nekovové okenní sítě proti hmyzu, stavební sklo, okenní sklo jiné než pro vozidla, bezpečnostní sklo, nekovové konstrukce a přenosné stavební prvky, nekovové konstrukce zinných zahrad, plastové venkovní rolety a žaluzie, plastové vnitřní žaluzie, nekovové protipožární materiály pro použití ve stavebnictví, části a příslušenství výše uvedených výrobků, zahrnutých v této třídě; (20) nekovové kování na okna, dveře a vrata, nekovové závěsy u dveří a oken, vnitřní okenní a dveřní žaluzie a rolety včetně jejich součástí a příslušenství spadajícího do této třídy, tyče a konzole na záclony, nekovové vnitřní parapety; (37) instalace, montáž, servis, údržba, rekonstrukce a opravy nekovových oken, dveří a výplní jiných stavebních otvorů včetně jejich součástí, instalace, montáž, servis, údržba, rekonstrukce a opravy kovových oken, dveří a výplní jiných stavebních otvorů včetně jejich součástí, instalace, montáž, servis, údržba, rekonstrukce a opravy plastových rolet a žaluzií; (42) konstruktérské práce v oblasti kovových stavebních materiálů, konstruktérské práce v oblasti nekovových stavebních materiálů, konstruktérské práce v oblasti plastových oken, dveří, okenních rámu a křídel a výplní jiných stavebních otvorů, konstruktérské práce v oblasti kovových oken, dveří, okenních rámu a křídel a výplní jiných stavebních otvorů, technické poradenství v oblasti nekovových a kovových výplní stavebních otvorů, inženýrské expertizy, stavební projekce.

(511) 6, 19, 20, 37, 42

(540)

VOKNO

(111) **381535**

(220) 19.04.2020
(320) 19.04.2020
(442) 10.06.2020
(151) 16.09.2020

(730) **Smrček Petr**, Javorová 783, Dobruška, 51801, CZ

(740) Jindyne s.r.o., U Statku 77, Mnichovo Hradiště, Hněvousice, 29501

(210) O-563234

(510) (8) zahradnické nářadí (ručně ovládané) a části a příslušenství všech těchto výrobků, zahrnutých v této třídě; (19) stavební materiály nekovové, přenosné konstrukce nekovové, nekovové orámované skleníky, dveře a okna, dřevěné stavební díly, nekovové prefabrikované stavební prvky pro instalaci na místě, nekovové stavební materiály prodávané ve formě sady, mobilní stěny vyrobené z nekovových materiálů, příčky (nekovové), zadržující stěny z nekovových materiálů, nekovové konstrukce k zadržování zeminy, zahradní domky z nekovových materiálů, klenby z nekovových materiálů pro podpírání rostlin; nekovové ploty, nekovové mřížoviny, nekovové zástěny pro rostliny, části a příslušenství všech výše uvedených výrobků, zahrnutých v této třídě; (20) nádoby a uzávěry a držáky pro ně (nekovové), vývěsní tabule, stojany a značky (nekovové), nábytek a bytové zařízení, podpěry rostlin, stojany a police na rostliny, části a příslušenství všech výše uvedených výrobků, zahrnutých v této třídě; (21) květináče, a to i samozavlažovací, okenní truhlíky, vyvýšené záhony, pomůcky a nádoby pro domácnost a kuchyň, hliněné výrobky nezařazené do jiných tříd, zahradnické potřeby, a to konve, kbelíky, síta pro prosévání zeminy, zahradnické rukavice, krmítka pro zvířata, části a příslušenství všech výše uvedených výrobků, zahrnutých v této třídě; (35) velkoobchodní a maloobchodní prodej zahradnického nářadí, nekovových stavebních materiálů, nekovových přenosných konstrukcí, nekovových orámovaných skleníků, dveří a oken, dřevěných stavebních dílů, nekovových prefabrikovaných stavebních prvků pro instalaci na místě, nekovových stavebních materiálů prodávaných ve formě sady, mobilních stěn vyrobených z nekovových materiálů, nekovových příček, zadržujících stěn z nekovových materiálů, nekovových konstrukcí k zadržování zeminy, zahradních domků z nekovových materiálů, klenb z nekovových materiálů pro podpírání rostlin, nekovových plotů, nekovových mřížovin, nekovových zástěn pro rostliny, nádob a uzávěrů a držáků pro ně, vývěsních tabulí, stojanů a značek, nábytku a bytového zařízení, podpěr rostlin, stojanů a polic na rostliny, květináčů, a to i samozavlažovacích, okenních truhlíků, vyvýšených záhonů, pomůcek a nádob pro domácnost a kuchyň, hliněných výrobků, zahradnických potřeb, krmítek pro zvířata, zeminy, pěstebních substrátů a rostlin.

(511) 8, 19, 20, 21, 35

(540)

GERABA

(111) **381536**

(220) 20.04.2020
(320) 20.04.2020
(442) 10.06.2020
(151) 16.09.2020

(730) **Amix Production, s.r.o.**, Vesecko 495, Turnov, Daliměřice, 51101, CZ

(740) Mgr. David Müller, Filipova 2016/6, Praha 4, Chodov, 14800

(210) O-563256

(510) (5) dietetické nápoje upravené pro lékařské účely, výživové doplňky, dietní doplňky pro kojence, minerální potravinové doplňky, kapsle pro farmaceutické účely, nervová soustava (léčiva posilující -), tonika (léky), mléčný cukr pro léčebné účely (laktóza), léčivé čaje, vitamínové přípravky, želatina pro lékařské účely, přípravky na bázi aminokyselin pro léčebné účely, vitamínové nápoje, proteinové potravinové doplňky, dietní doplňkové nápoje, energetické tyčinky nahrazující jídlo jakožto doplňky stravy, nápojové směsi jako dietní doplňky, proteinové potravinové doplňky, výživné nápojové směsi na bázi uhlohydrátů používané jako náhražky jídla; (29) proteinové mléko, syrovátka, kumys (mléčný nápoj), mléko, mléčné výrobky, mléčné nápoje, tofu, želatina, jedlé oleje; (30) cereální tyčinky a energetické tyčinky, pochutiny vyrobené z mšlí, proteinové tyčinky; (32) nealkoholické nápoje, přípravky na výrobu nápojů, sirupy na výrobu nápojů, nápoje obsahující vitamíny, nápoje iontové, energetické nápoje, tablety k přípravě šumivých nápojů, ovocné nebo zeleninové koktejly, míchané ovocné džusy, rajčatová šťáva (nápoj), nealkoholické aperitivy, nápoje pro sportovce, nápoje pro sportovce s obsahem elektrolytů, džusy, proteinové nápoje tekuté i dehydrované.

(511) 5, 29, 30, 32

(540) **Amix OptiTea**

- (111) **381537**
(220) 20.04.2020
(320) 20.04.2020
(442) 10.06.2020
(151) 16.09.2020
(730) **Rafaj Luděk Ing.**, Ke Skalce 106, Fryšták, Vítová, 76316, CZ
(210) O-563259
(591) Barevná
(510) (35) reklamní, inzertní, propagační činnost prostřednictvím jakéhokoliv média, prostřednictvím telefonní, datové, informační, elektronické, komunikační nebo počítačové sítě, poskytování informací a jiných informačních produktů komerčního nebo reklamního charakteru, komerční využití internetu v oblastech komerčních internetových médií a vyhledávacích služeb, on-line a off-line inzerce, prezentace výrobků, zboží, služeb a uživatelských subjektů na stránkách v počítačové síti internet, systematizace informací do počítačových databází, marketing, průzkum trhu, obchodní administrativa, rozšiřování reklamy nebo inzerce, poskytování prostoru na síti pro sjednávání obchodních transakcí mezi třetími stranami při prodeji, nákupu a výměně zboží a služeb, pronájem míst na umístění inzercí nebo reklamy, služby řízení IT dat, zpracování, analýza a vyhodnocování obchodních dat počítačových databází; (38) poskytování přístupu k webovým portálům, poskytování přístupu k datům prostřednictvím webových portálů, telekomunikační služby, služby v oblasti komunikační techniky spadající do této třídy, poskytování komunikačních služeb prostřednictvím celosvětové počítačové sítě internet, zprostředkování komunikace mezi třetími osobami pomocí sítě internet, provozování sítě LAN, provozování uzlu sítě internet; (41) poskytování zábavy prostřednictvím celosvětové počítačové sítě internet, služby v oblasti vzdělávání, zábavy a sportu, elektronické publikování (DTP), digitální zpracování obrazu, psaní textů (jiných než reklamních), zveřejňování textů (jiných než reklamních), vydávání textů (jiných než reklamních nebo náborových), nakladatelství a vydavatelství, ediční činnost, publikační činnost, nahrávání nosičů zvukových nebo obrazových zvukových, TV produkce, filmová produkce, tvorba a výroba televizních a audiovizuálních programů, agenturní činnost v oblasti kultury, zprostředkování pořádání akcí, školení, přednášek a konferencí v oblasti kultury, výchovy, zábavy a sportu, poskytování informací v oboru periodického tisku, zpravodajské služby, zpravodajství (obrazové).
(511) 35, 38, 41
(540)



- (111) **381538**
(220) 20.04.2020
(320) 20.04.2020
(442) 10.06.2020
(151) 16.09.2020
(730) **Suchanová Marcela**, Na Větrově 83/55, Praha 4, Lhotka, 14200, CZ
(210) O-563260
(510) (35) reklamní, marketingové a propagační služby, cílený marketing, bannerová reklama, služby předvádění výrobků a vystavování zboží.
(511) 35
(540)

HostessBot

- (111) **381539**
(220) 20.04.2020
(320) 20.04.2020
(442) 10.06.2020
(151) 16.09.2020
(730) **Rafaj Luděk Ing.**, Ke Skalce 106, Fryšták, Vítová, 76316, CZ
(210) O-563263
(591) Barevná

- (510) (9) kancelářská, výpočetní, reprografická a telekomunikační technika všeho druhu, informační technologie a systémy na všech druzích elektronických nosičů, vybavení pro zpracování informací pro počítače, přístroje a stroje pro záznam, přenos a reprodukci zvuku nebo obrazu, počítačový hardware a software, zvláště pro přístup do systémů sítě internet, elektronické databáze a databázové produkty, informace a záznamy v elektronické podobě, informace a záznamy na nosiči (s výjimkou nosičů papírových ze třídy 16), informace a data a databáze a informační produkty na nosičích nebo i v elektronických, datových, informačních, počítačových a komunikačních sítích, související software a hardware, elektronické, datové, informační, komunikační nebo výpočetní sítě, včetně jednotlivých součástí a náhradních dílů obsažených ve třídě 9, elektronická periodika a knihy; (35) reklamní, inzertní, propagační činnost prostřednictvím jakéhokoliv média, prostřednictvím telefonní, datové, informační, elektronické, komunikační nebo počítačové sítě, poskytování informací a jiných informačních produktů komerčního nebo reklamního charakteru, komerční využití internetu v oblastech komerčních internetových médií a vyhledávacích služeb, on-line a off-line inzerce, prezentace výrobků, zboží, služeb a uživatelských subjektů na stránkách v počítačové síti internet, systematizace informací do počítačových databází, marketing, průzkum trhu, obchodní administrativa, rozšiřování reklamy nebo inzercí, poskytování prostoru na síti pro sjednávání obchodních transakcí mezi třetími stranami při prodeji, nákupu a výměně zboží a služeb, pronájem míst na umístění inzercí nebo reklamy, služby řízení IT dat, zpracování, analýza a vyhodnocování obchodních dat počítačových databází; (38) poskytování přístupu k webovým portálům, poskytování přístupu k datům prostřednictvím webových portálů, telekomunikační služby, služby v oblasti komunikační techniky spadající do této třídy, poskytování komunikačních služeb prostřednictvím celosvětové počítačové sítě internet, zprostředkování komunikace mezi třetími osobami pomocí sítě internet, provozování sítě LAN, provozování uzlu sítě internet; (41) poskytování zábavy prostřednictvím celosvětové počítačové sítě internet, služby v oblasti vzdělávání, zábavy a sportu, elektronické publikování (DTP), digitální zpracování obrazu, psaní textů (jiných než reklamních), zveřejňování textů (jiných než reklamních), vydávání textů (jiných než reklamních nebo náborových), nakladatelství a vydavatelství, ediční činnost, publikační činnost, nahrávání nosičů zvukových nebo obrazových zvukových, TV produkce, filmová produkce, tvorba a výroba televizních a audiovizuálních programů, agenturní činnost v oblasti kultury, zprostředkování pořádání akcí, školení, přednášek a konferencí v oblasti kultury, výchovy, zábavy a sportu, poskytování informací v oboru periodického tisku, zpravodajské služby, zpravodajství (obrazové).
(511) 9, 35, 38, 41
(540)



- (111) **381540**
(220) 20.04.2020
(320) 20.04.2020
(442) 10.06.2020
(151) 16.09.2020
(730) **TnG-Air.CZ s.r.o.**, Havlíčkovo nábřeží 1167/12, Ostrava, Moravská Ostrava, 70200, CZ
(210) O-563269
(510) (7) kondenzační zařízení, větrné turbíny; (9) elektrická ovládací zařízení pro řízení vytápění, elektrická zařízení pro dálkové řízení průmyslových procesů, brány pro Internet věcí (IoT), počítačové aplikační software k použití v rámci Internetu věcí (IoT), počítačové hardwarové moduly pro použití v elektronických zařízeních používajících Internet věcí, ozonizátory, fotovoltaická zařízení na výrobu elektrické energie (fotovoltaické elektrárny), respirátory na filtraci vzduchu; (10) roušky chirurgické; (11) tepelná čerpadla, filtry pro klimatizace, klimatizace, ionizující přístroje na čištění vzduchu, chladičové zařízení, zařízení na čištění vody, filtry na čištění vody; (35) záznam a zpracování dat; (38) přenos a vysílání dat; (40) výroba energie, služby čištění (úpravy) vody na místě.
(511) 7, 9, 10, 11, 35, 38, 40
(540)

TnG-Air

(111) **381541**

(220) 21.04.2020

(320) 21.04.2020

(442) 10.06.2020

(151) 16.09.2020

(730) **Société des Produits Nestlé S.A.**, 1800 Vevey, CH

(740) Zeiner & Zeiner v.o.s., Mgr. Alexandr Vališ, advokát, Maiselova 15, Praha 1, 11000

(210) O-563287

(591) Barevná

(510) (30) kakao a přípravky a nápoje na bázi kakaa, čokoláda, čokoládové výrobky, čokoládová pasta, pomazánky, přípravky a nápoje na bázi čokolády, cukrovinky, sladkosti, bonbóny, cukroví, cukr, žvýkačky, pekárenské výrobky, chléb, pečivo, keksy, dorty, sušenky, oplatky, karamely, zmrzlina, vodní zmrzlina, šerbety, mražené cukrovinky, mražené dorty, mražené dezerty, mražené jogurty, snídaně, cereálie, müsli, kukuřičné vločky, obilné tyčinky (cereální tyčinky), cereálie připravené ke konzumaci, obilné přípravky (cereální přípravky).

(511) 30

(540)



(111) **381542**

(220) 21.04.2020

(320) 21.04.2020

(442) 10.06.2020

(151) 16.09.2020

(730) **Variopharma s.r.o.**, Rybná 716/24, Praha 1, Staré Město, 11000, CZ

(740) Mgr. PETR ŽIŽKA, advokátní kancelář, Mgr. Petr Žižka, Sedláčkova 209/16, Plzeň, Vnitřní Město, 30100

(210) O-563297

(591) Barevná

(510) (5) dermatologické přípravky, dermatologické farmaceutické látky, farmaceutické přípravky a přírodní léčiva; (44) služby zdravotní péče, informační služby týkající se zdravotní péče, farmaceutické služby, odborné poradenství se zaměřením na zdraví, aplikace kosmetických výrobků na obličej, estetické služby, poradenské služby v oblasti péče o pleť.

(511) 5, 44

(540)



(111) **381543**

(220) 22.04.2020

(320) 22.04.2020

(442) 10.06.2020

(151) 16.09.2020

(730) **Lekeš Vladimír Ing.**, U starého hřbitova 40/6, Praha 1, Josefov, 11000, CZ

(210) O-563298

(510) (6) sochy, busty a umělecká díla z obecných kovů; (14) sochy ze vzácných kovů, šperky, hodiny a hodinky; (16) obrazy (malby, akvarely, litografie); (19) sochy z kamene, betonu a mramoru; (20) obrazy (rámy na -), nábytek, umělecké truhlářské výrobky.

(511) 6, 14, 16, 19, 20

(540)



(111) **381544**

(220) 01.06.2020

(320) 01.06.2020

(442) 10.06.2020

(151) 16.09.2020

(730) **Vykydal Pavel Mgr.**, Družební 10, Olomouc, 77900, CZ

(210) O-563303

(510) (35) propagační činnost, reklama, pomoc při řízení obchodní činnosti, obchodní administrativa, kancelářské práce; (41) výchova, vzdělávání, zábava, sportovní a kulturní aktivity; (45) právní služby, bezpečnostní služby pro ochranu majetku a jednotlivců.

(511) 35, 41, 45

(540)

Love management

(111) **381545**

(220) 22.04.2020

(320) 22.04.2020

(442) 10.06.2020

(151) 16.09.2020

(730) **Entropiq s.r.o.**, Novákových 970/41, Praha 8, Libeň, 18100, CZ

(740) Mgr. Tomáš Kessler, advokát, Husova 240/5, Praha 1, Staré Město, 11000

(210) O-563309

(510) (9) platformy počítačového softwaru, nahrané nebo ke stažení, platformy počítačového softwaru, nahráný počítačový software, aplikační software, nahrané počítačové programy, interaktivní software, interaktivní počítačový software, integrovaný software, herní software pro použití v počítačích, počítačové programy, software, počítačový software, počítačový software ke stažení z globálních počítačových informačních sítí, počítačový software ke stažení z internetu, počítačový software pro telekomunikační účely, počítačový software pro ruční mobilní digitální elektronická zařízení a jinou spotřební elektroniku, počítačový software pro mobilní telefony, software a aplikace pro mobilní zařízení; (35) on-line propagace počítačových sítí a webových stránek, obchodní propagace, reklama, online reklama v počítačové komunikační síti, online inzercie v počítačové síti, počítačová propagace obchodní činnosti, optimalizace provozu na webových stránkách, marketingové služby poskytované prostřednictvím digitálních sítí, propagace sportovních soutěží a akcí, propagace zboží a služeb pro třetí osoby prostřednictvím globální počítačové sítě, reklama, včetně online reklamy na počítačové síti, reklama, včetně propagace výrobků a služeb třetích stran prostřednictvím sponzorských dohod a licenčních smluv v oblasti mezinárodních sportovních akcí, reklama zasláním on-line propagace třetím stranám prostřednictvím elektronických komunikačních sítí, reklama; (38) diskusní fóra (poskytování internetových diskusních fór), nahrávání fotografií, nahrávání videí, počítačová komunikace a přístup k internetu, poskytování služeb v oblasti videokonferencí, přenos zvuku, videa a informací, přenos zvuku, obrazu, signálu a dat prostřednictvím satelitu, přenos zvuku pomocí počítače, přenos zvuku prostřednictvím interaktivních multimediálních sítí, streaming dat, podcasting, poskytování online chatových fór za účelem přenosu zpráv mezi počítačovými uživateli, poskytování online fór, poskytování diskusních místností na internetu, poskytování on-line fór pro komunikaci v oboru elektronických her; (41) služby v oblasti interaktivních počítačových her, elektronické herní služby poskytované prostřednictvím globální komunikační sítě, herní služby poskytované prostřednictvím počítačových sítí a globálních komunikačních sítí, herní služby

poskytované prostřednictvím komunikace přes počítačové terminály nebo mobilní telefony, informace vztahující se k počítačové herní zábavě poskytované on-line z počítačové databáze nebo z globální komunikační sítě, koučování v elektronických sportech, on-line hry prostřednictvím mobilních zařízení, organizace akcí elektronického sportu, organizace soutěží v elektronických sportech, organizování aktivit elektronického sportu, organizování soutěží zaměřených na elektronické hry, organizování soutěží v elektronických sportech, poskytování her online z počítačové sítě, poskytování her prostřednictvím počítačového systému, poskytování informací v oblasti elektronických sportů, poskytování interaktivních počítačových her pro více hráčů prostřednictvím internetu a elektronických komunikačních sítí, poskytování interaktivních on-line počítačových her, poskytování on-line informací o strategiích počítačových her a videoher, poskytování on-line informací o hráčích, poskytování online informací v oblasti zábavy týkající se počítačových her, poskytování online informací vztahujících se k počítačovým hrám a počítačovým vylepšením her, poskytování online počítačových her, poskytování online videoher, poskytování počítačových her, ke kterým mají uživatelé sítě přístup, poskytování počítačových her přístupných na celosvětové síti nebo na internetu, poskytování zařízení pro elektronické sporty, produkce akcí elektronického sportu, produkce akcí elektronického sportu pro televizi, provozování her on-line z počítačové sítě, provozování internetových her (bez možnosti stažení), služby online her, služby týkající se videoher, služby v oblasti elektronických her, včetně poskytování počítačových her on-line nebo prostřednictvím globální počítačové sítě, služby v oblasti elektronických her poskytované po globální počítačové síti, zábavní služby ve formě sdružování uživatelů pro počítačové hry; (42) konzultační, poradenské a informační služby v oblasti informačních technologií, návrh a vývoj počítačových systémů, management počítačových projektů v oblasti elektronického zpracování dat [EDP], integrace počítačových systémů a počítačových sítí, návrh systémů pro ukládání dat, počítačové služby pro analýzu dat, počítačové analýzy, poradenství v oblasti internetového zabezpečení, poskytování informací o navrhování a vývoji počítačového softwaru, systémů a sítí, poskytování outsourcingových služeb v oblasti informačních technologií, pronájem počítačového hardwaru a počítačového vybavení, vývoj počítačových systémů, tvorba počítačových platforem pro druhé, hosting počítačových stránek, hosting webových portálů, hosting interaktivních aplikací, hosting digitálního obsahu, hosting weblogů, hosting videocastů, hosting podcastů, hosting internetových stránek, hosting webových stránek, hosting multimediálního vzdělávacího obsahu, hosting platforem na internetu, hosting multimediálního zábavního obsahu, tvorba, údržba a hosting webových stránek pro druhé, údržba webových stránek a hosting online webových zařízení pro třetí osoby, návrh, vytváření, hosting a správa webových stránek pro jiné subjekty, navrhování a vývoj softwaru pro počítačové hry, programování softwaru videoher, vývoj softwaru videoher, navrhování a vývoj videoherního softwaru, technické služby poskytované v souvislosti se stahováním videoher.

(511) 9, 35, 38, 41, 42
(540)



(111) **381546**
(220) 22.04.2020
(320) 22.04.2020
(442) 10.06.2020
(151) 16.09.2020
(730) **IVORY Energy, a.s.**, U Slovanky 1388/5, Praha 8, Libeň, 18200, CZ
(740) Advokátní kancelář Andrš a Haloun, spol. s r. o., Mgr. Pavel Haloun, Španělská 770/2, Praha 2, Vinohrady, 12000
(210) O-563315
(510) (39) dodávka tepla (distribuce); (40) výroba energie; (42) poradenství vztahující se k technologickým službám v oblasti energie a dodávek energie, technologické poradenské služby v oblasti výroby alternativní

energie, technické poradenství v souvislosti s opatřeními pro úsporu energie, poradenské služby vztahující se k využívání energie.

(511) 39, 40, 42
(540)

IVORY GROUP

(111) **381547**
(220) 22.04.2020
(320) 22.04.2020
(442) 10.06.2020
(151) 16.09.2020
(730) **IVORY Energy, a.s.**, U Slovanky 1388/5, Praha 8, Libeň, 18200, CZ
(740) Advokátní kancelář Andrš a Haloun, spol. s r. o., Mgr. Pavel Haloun, Španělská 770/2, Praha 2, Vinohrady, 12000
(210) O-563316
(510) (39) dodávka tepla (distribuce); (40) výroba energie; (42) poradenství vztahující se k technologickým službám v oblasti energie a dodávek energie, poradenské služby vztahující se k využívání energie, technické poradenství v souvislosti s opatřeními pro úsporu energie, technologické poradenské služby v oblasti výroby alternativní energie.
(511) 39, 40, 42
(540)

IVORY ENERGY

(111) **381548**
(220) 22.04.2020
(320) 22.04.2020
(442) 10.06.2020
(151) 16.09.2020
(730) **EC Financial Services, a.s.**, Pražská 636, Dolní Břežany, 25241, CZ
(740) Mgr. Filip Petráš, advokát, 2. května 7134, Zlín, 76001
(210) O-563338
(591) Barevná
(510) (36) faktoring, financování, financování formou koupě na splátky, finanční analýza, finanční poradenství, půjčky (financování), půjčky na splátky, půjčky se zástavou, skupinové financování.
(511) 36
(540)



(111) **381549**
(220) 23.04.2020
(320) 23.04.2020
(442) 10.06.2020
(151) 16.09.2020
(730) **KetoDiet CZ s.r.o.**, Kolovratská 58/1, Praha 10, Strašnice, 10000, CZ
(210) O-563341
(510) (1) proteiny pro potravinářský průmysl, protein k použití při výrobě potravin, potravinové proteiny jako surovina, antioxidanty k použití při výrobě potravin a nápojů, potravinářská bílkovina pro lidskou spotřebu (surovina), proteiny k použití při výrobě nápojů, proteiny pro lidskou výživu, které vytvářejí gely jako součást výrobního procesu, protein (surovina); (5) energetické tyčinky nahrazující jídlo jakožto doplňky stravy, dietetické výrobky pro děti, minerální dietní doplňky pro lidi, antioxidanty pro dietetické účely, nápojové směsi jako dietní doplňky, nutraceutika jako dietní doplňky, škrob pro dietetické účely, dietetická vláknina, potravní doplňky a dietetické přípravky, vitaminové a minerální doplňky, výživové doplňky, doplňky zdravé výživy pro osoby se zvláštními dietními

požadavky, náhrada jídla v práškové formě pro lékařské účely, dietní doplňkové nápoje (potravinový doplněk), dietní doplňky pro lidskou potřebu, přípravky potlačující chuť k jídlu pro lékařské účely, nápojové směsi v prášku jako doplňky výživy, potravinové výrobky pro speciální diety pod lékařským dohledem; (29) instantní polévky, směsi sušeného ovoce, tyčinky z ořechů nebo semínek, snack tyčinky na bázi ovoce a ořechů, polévky, potravinové tyčinky na bázi sóji, polévky v prášku, předvařené polévky; (30) instantní ovesná kaše, pečivové směsi, müsli dezerty, instantní nudle, sušenky, těstoviny (potravina), suchary, energetické tyčinky na bázi obilnin, cereální tyčinky, instantní pudinkové směsi, směsi na těsta, cereální tyčinky s vysokým obsahem proteinů, pochutiny vyrobené z obilného škrobu, škrob jako potrava, směsi na přípravu palačinek, ovesné tyčinky, jednohubky, směsi na sušenky, škrobové vlasové nudle, müsli tyčinky, občerstvení (na bázi cereálií), pšeničné tyčinky, škrobové nudle, instantní palačinkové směsi, škrobové výrobky jako potrava, energetické tyčinky, bagety; (32) ovocné šťávy (nealkoholické nápoje), vody (nápoje), nealkoholické nápoje z ovocných šťáv, nealkoholické nápoje obsahující zeleninové šťávy, nápoje pro sportovce obohacené proteiny, nápoje pro sportovce, nealkoholické nápoje; (35) velkoobchodní prodej dietetických přípravků, maloobchodní prodej dietetických přípravků; (41) výuka dietetiky, vzdělávací služby v oblasti diet, pořádání vzdělávacích služeb vztahujících se k dietám, školení o dietě (ne lékařské); (44) poradenské služby vztahující se k dietám, služby poskytované dietetikem, poradenství v oblasti diety a výživy, dietetické služby, poskytování informací týkajících se dietního a výživového poradenství, poskytování informací týkajících se dietních a výživových doplňků, plánování a kontrola diet, služby v oblasti plánování diet za účelem redukce tělesné hmotnosti.

(511) 1, 5, 29, 30, 32, 35, 41, 44

(540)

The logo for KetoLife features the brand name in a bold, black, sans-serif font. The letter 'o' in 'Life' is stylized with a thick, black, curved line that loops around it, resembling a drop or a splash.

PRO ŽIVOT S CHUTÍ A BEZ ZBYTEČNÉHO CUKRU

(111) **381550**

(220) 23.04.2020

(320) 23.04.2020

(442) 10.06.2020

(151) 16.09.2020

(730) **TESCO SW a.s.**, tř. Kosmonautů 1288/1, Olomouc, Hodolany, 77900, CZ

(210) O-563343

(510) (9) přístroje a nástroje vědecké, výzkumné, navigační, geodetické, fotografické, kinematografické, audiovizuální, optické, přístroje a nástroje pro vážení, signalizaci, měření, kontrolu (dohled), detekci, testování, inspekci, záchranu a výuku, zařízení a přístroje pro vedení, přepínání, přeměnu, akumulaci, regulaci nebo řízení distribuce nebo použití elektrického proudu, zařízení a nástroje pro záznam, přenos, reprodukci nebo zpracování zvuku, obrazu nebo dat, média se záznamem a stahovatelná média, počítačový software, prázdná digitální nebo analogová záznamová a úložná média, mechanismy pro zařízení uváděná do chodu vhozením mincí, registrační pokladny, výpočetní zařízení, počítače a periferní zařízení počítačů, obleky na potápění, potápěčské masky, špunty do uší na potápění, skřipce na nos pro potápěče a plavce, potápěčské rukavice, dýchací přístroje pro plavání pod vodou, hasicí přístroje; (10) chirurgické, lékařské, stomatologické a veterinární přístroje a nástroje, umělé končetiny, oční a zubní protézy, ortopedické potřeby, materiály na sešívání ran, terapeutické a pomocné přístroje uzpůsobené pro osoby se zdravotním postižením, masážní přístroje, přístroje, zařízení a výrobky pro péči o kojenec, přístroje, zařízení a výrobky pro sexuální aktivity; (42) vědecké a technické služby a související výzkum a projektování, průmyslová analýza, průmyslový výzkum a průmyslový design, služby

kontroly kvality a služby ověřování, navrhování a vývoj počítačového hardwaru a softwaru.

(511) 9, 10, 42

(540)

Meddiag

(111) **381551**

(220) 23.04.2020

(320) 23.04.2020

(442) 10.06.2020

(151) 16.09.2020

(730) **TESCO SW a.s.**, tř. Kosmonautů 1288/1, Olomouc, Hodolany, 77900, CZ

(210) O-563344

(510) (9) přístroje a nástroje vědecké, výzkumné, navigační, geodetické, fotografické, kinematografické, audiovizuální, optické, přístroje a nástroje pro vážení, signalizaci, měření, kontrolu (dohled), detekci, testování, inspekci, záchranu a výuku, zařízení a přístroje pro vedení, přepínání, přeměnu, akumulaci, regulaci nebo řízení distribuce nebo použití elektrického proudu, zařízení a nástroje pro záznam, přenos, reprodukci nebo zpracování zvuku, obrazu nebo dat, média se záznamem a stahovatelná média, počítačový software, prázdná digitální nebo analogová záznamová a úložná média, mechanismy pro zařízení uváděná do chodu vhozením mincí, registrační pokladny, výpočetní zařízení, počítače a periferní zařízení počítačů, obleky na potápění, potápěčské masky, špunty do uší na potápění, skřipce na nos pro potápěče a plavce, potápěčské rukavice, dýchací přístroje pro plavání pod vodou, hasicí přístroje; (35) reklama, propagace, řízení obchodní činnosti, obchodní administrativa, kancelářské práce; (42) vědecké a technické služby a související výzkum a projektování, průmyslová analýza, průmyslový výzkum a průmyslový design, služby kontroly kvality a služby ověřování, navrhování a vývoj počítačového hardwaru a softwaru.

(511) 9, 35, 42

(540)

EMAPLUS

(111) **381552**

(220) 23.04.2020

(320) 23.04.2020

(442) 10.06.2020

(151) 16.09.2020

(730) **TESCO SW a.s.**, tř. Kosmonautů 1288/1, Olomouc, Hodolany, 77900, CZ

(210) O-563345

(510) (9) přístroje a nástroje vědecké, výzkumné, navigační, geodetické, fotografické, kinematografické, audiovizuální, optické, přístroje a nástroje pro vážení, signalizaci, měření, kontrolu (dohled), detekci, testování, inspekci, záchranu a výuku, zařízení a přístroje pro vedení, přepínání, přeměnu, akumulaci, regulaci nebo řízení distribuce nebo použití elektrického proudu, zařízení a nástroje pro záznam, přenos, reprodukci nebo zpracování zvuku, obrazu nebo dat, média se záznamem a stahovatelná média, počítačový software, prázdná digitální nebo analogová záznamová a úložná média, mechanismy pro zařízení uváděná do chodu vhozením mincí, registrační pokladny, výpočetní zařízení, počítače a periferní zařízení počítačů, obleky na potápění, potápěčské masky, špunty do uší na potápění, skřipce na nos pro potápěče a plavce, potápěčské rukavice, dýchací přístroje pro plavání pod vodou, hasicí přístroje; (35) reklama, propagace, řízení obchodní činnosti, obchodní administrativa, kancelářské práce; (42) vědecké a technické služby a související výzkum a projektování, průmyslová analýza, průmyslový výzkum a průmyslový design, služby kontroly kvality a služby ověřování, navrhování a vývoj počítačového hardwaru a softwaru.

(511) 9, 35, 42

(540)

EMA+

(111) **381553**

(220) 23.04.2020

(320) 23.04.2020

(442) 10.06.2020

(151) 16.09.2020

(730) **Holenda Václav Ing.**, Podlesí 436, Příbram, 26101, CZ

(210) O-563346

(510) (6) hutní a kovové stavební materiály spadající do této třídy, kovové výrobky stavebního charakteru, kovové stavební konstrukce, kovový spojovací materiál a klempířské výrobky z kovu, vše spadající do této třídy, obecné kovy v surovém a polozpracovaném stavu a jejich slitiny, ocel polozpracovaná i zpracovaná, ocel pásová, plochá a čtvercová, ocelové nosníky, ocel profilová, ocel nerezová a výrobky z ní spadající do této třídy, vázací drát a vázací pásy kovové, kovové stavební a konstrukční materiály a prvky, kovové železářské zboží, matice, šrouby a hmoždinky kovové, armatury (kovové) do betonu, betonářské výztuže, kari sítě, betonářská ocel, drobné železářské zboží, dráty z obecných kovů a nebo jejich slitin, dráty svařovací a pájecí (kovové), kovové trubky, potrubí, hadice a jejich příslušenství, včetně ventilů, ocelové odlitky (polotovary), drátěné sítě a pletiva, zpevňovací (kovové) materiály pro stavebnictví, válcovaná ocel, válcovaný drát, tvarované kovové díly, přemístitelné konstrukce a kovové stavby, ocelové plechy, ocelové pláty, válce, pruty a trámy, ocelové rošty a mříže, jekly, úhelníky, kruhová ocel, ocel šestihránná, barevné kovy - surové nebo polozpracované, měděné a hliníkové plechy a tyče, duralové tyče, titanizinkové plechy a tyče, pažnice kovové, kotevní materiál kovový, obalový materiál a příslušenství kovové, kované polotovary; (35) maloobchod, velkoobchod a internetový obchod s těmito výrobky: hutní a kovové stavební materiály spadající do této třídy, kovové výrobky stavebního charakteru, kovové stavební konstrukce, kovový spojovací materiál a klempířské výrobky z kovu, vše spadající do této třídy, obecné kovy v surovém a polozpracovaném stavu a jejich slitiny, ocel polozpracovaná i zpracovaná, ocel pásová, plochá a čtvercová, ocelové nosníky, ocel profilová, ocel nerezová a výrobky z ní spadající do této třídy, vázací drát a vázací pásy kovové, kovové stavební a konstrukční materiály a prvky, kovové železářské zboží, matice, šrouby a hmoždinky kovové, armatury (kovové) do betonu, betonářské výztuže, kari sítě, betonářská ocel, drobné železářské zboží, dráty z obecných kovů a nebo jejich slitin, dráty svařovací a pájecí (kovové), kovové trubky, potrubí, ocelové odlitky (polotovary), drátěné sítě a pletiva, zpevňovací (kovové) materiály pro stavebnictví, válcovaná ocel, válcovaný drát, tvarované kovové díly, přemístitelné konstrukce a kovové stavby, ocelové plechy, ocelové pláty, válce, pruty a trámy, ocelové rošty a mříže, jekly, úhelníky, kruhová ocel, ocel šestihránná, barevné kovy - surové nebo polozpracované, měděné a hliníkové plechy a tyče, duralové tyče, titanizinkové plechy a tyče, pažnice kovové, kotevní materiál kovový, obalový materiál a příslušenství kovové, kované polotovary, barvy, nátěry, ředidla, ochranné přípravky proti korozi, brusiva, brusné přípravky a pasty leštící spadající do této třídy, svářecí technika, dopravní a přepravní prostředky a jejich součásti a příslušenství; (40) fyzikální a/nebo chemické zpracování a úprava materiálu, fyzikální a/nebo chemické zpracování a úprava kovů, včetně obrábění, broušení, leštění, eloxování, emailování, galvanizace, fosfátování, chromování, zinkování, zámečnictví v rámci této třídy, ohýbání materiálů, armovna.

(511) 6, 35, 40

(540)

Holenda

(111) **381554**

(220) 23.04.2020

(320) 23.04.2020

(442) 10.06.2020

(151) 16.09.2020

(730) **Polabská stavební s.r.o.**, 87, Oseček, 28941, CZ

(740) JUDr. Markéta Vaňková Ph.D., advokátka, Lojovická 797/20, Praha 4, 14200

(210) O-563347

(510) (28) sportovní potřeby a vybavení, vybavení sportovišť, tělocvičen, posiloven a fitness center; (35) propagační činnost, reklama, obchodní administrativa; (41) tělesná výchova, služby osobního trenéra, služby fitness centra, provozování fitness center, pořádání sportovních akcí.

(511) 28, 35, 41

(540)



(111) **381555**

(220) 23.04.2020

(320) 23.04.2020

(442) 10.06.2020

(151) 16.09.2020

(730) **Vivo design s.r.o.**, Božkova 1610/10, Praha 6, 16000, CZ

(210) O-563350

(510) (20) nábytek a bytové zařízení všeho druhu ze dřeva, plastu nebo jiných hmot, stavebnicový nábytek a modulový nábytek, dětský nábytek, sedací nábytek, kuchyňský nábytek, nábytek do ložnice, nábytek do obývacích pokojů, nábytek kancelářský, nábytek proutěný a zahradní, nábytek kovový, designový nábytek, kusový nábytek, polštáře, nábytkové doplňky spadající do této třídy; (24) textilní výrobky, potahy a povlaky na nábytek, povlečení, textilní doplňky do interiéru; (27) koberce, rohožky, rohože, tapety s výjimkou textilních, obklady pro stěny; (28) hračky; (42) poradenská, konzultační a projektová činnost v oblasti nábytkářství a designérství, zpracování studií, projektů, návrhu a designu výrobků, interiérů, vývoj nových výrobků a designu v oboru nábytkářství, architektonické návrhy interiérů a atypických interiérů, včetně jejich projektového zpracování a realizace.

(511) 20, 24, 27, 28, 42

(540)

Vivo design

(111) **381556**

(220) 23.04.2020

(320) 23.04.2020

(442) 10.06.2020

(151) 16.09.2020

(730) **Hrudka Store s.r.o.**, Koječín 5, Čepřovice, 38701, CZ

(740) Mgr. Tereza Rubešová, advokátní kancelář, Mgr. Tereza Rubešová, Faltysova 1485/8, Praha 5, Zbraslav, 15600

(210) O-563354

(591) Barevná

(510) (10) zdravotní matrace všeho druhu; (20) matrace do postelí; (24) cestovní a ložní příkrývky a pokrývky, lůžkoviny; (35) on-line objednávkové a obchodní služby vztahující se k výše uvedeným výrobkům ve třídách 10, 20 a 24, propagační činnost, reklama a inzerce výrobků uvedených výše ve třídách 10, 20 a 24.

(511) 10, 20, 24, 35

(540)



(111) **381557**

(220) 23.04.2020

(320) 23.04.2020

(442) 10.06.2020

(151) 16.09.2020

(730) **Vinospol, spol. s r.o.**, Údolní 1076, Mutěnice, 69611, CZ

(210) O-563359

(510) (32) nealkoholické nápoje, limonády, nápoje a šťávy ovocné a zeleninové, mošty, nealkoholická vína, nealkoholické koktejly, sirupy do nápojů a k přípravě nealkoholických nápojů, přípravky ke zhotovování nealkoholických nápojů; (33) alkoholické nápoje (s výjimkou pív), vína všeho druhu, alkoholové přípravky pro přípravu nápojů; (35) velkoobchodní a maloobchodní prodej výše uvedených výrobků ve třídách 32 a 33, on-line maloobchodní služby zaměřené na výše uvedené výrobky ve třídách 32 a 33, zprostředkování v oblasti obchodu s nápoji; (43) služby vinoték, služby vináren, služby ochutnávky vín (poskytování nápojů), degustace vína, poskytování vín ve vinných sklepech, provozování pohostinských služeb ve vinotékách a vinných sklepech, restaurační služby, dočasné ubytování.

(511) 32, 33, 35, 43

(540)

Tatabana

(111) **381558**

(220) 23.04.2020

(320) 23.04.2020

(442) 10.06.2020

(151) 16.09.2020

(730) **Kovářová Zdeňka**, Hulická 271, Praha 9, Újezd nad Lesy, 19016, CZ

(740) DELTA legal, advokátní kancelář s.r.o., Mgr. Pavel Fára, Na příkopě 988/31, Praha 1, Staré Město, 19800

(210) O-563360

(510) (3) kosmetika a kosmetické přípravky, kosmetické přípravky na obličej, přírodní oleje pro kosmetické účely, oleje pro kosmetické účely, přírodní kosmetika, fyto kosmetické přípravky, přípravky na líčení, masážní oleje, dekorativní kosmetika, parfémy, toaletní vody, výtažky z květin (parfémy), laky na nehty, šampony a kondicionéry, masážní gely jiné než pro léčebné účely, deodoranty a antiperspiranty; (5) potravinové doplňky, potravinové doplňky s kosmetickým účinkem, vitaminy a vitaminové přípravky, léčebné oleje, masážní gely pro léčebné účely; (42) výzkum v oblasti kosmetiky; (44) masáže, služby vizážistů, fyzioterapie, salóny krásy, kosmetické ošetření obličeje, poradenství v oboru péče o tělo a krásu, poradenské služby v oblasti péče o pleť, poradenské služby týkající se zdraví.

(511) 3, 5, 42, 44

(540)

PraváJá

(111) **381559**

(220) 23.04.2020

(320) 23.04.2020

(442) 10.06.2020

(151) 16.09.2020

(730) **Kovářová Zdeňka**, Hulická 271, Praha 9, Újezd nad Lesy, 19016, CZ

(740) DELTA legal, advokátní kancelář s.r.o., Mgr. Pavel Fára, Na příkopě 988/31, Praha 1, Staré Město, 19800

(210) O-563361

(510) (3) kosmetika a kosmetické přípravky, kosmetické přípravky na obličej, přírodní oleje pro kosmetické účely, oleje pro kosmetické účely, přírodní kosmetika, fyto kosmetické přípravky, přípravky na líčení, masážní oleje, dekorativní kosmetika, parfémy, toaletní vody, výtažky z květin (parfémy), laky na nehty, šampony a kondicionéry, masážní gely jiné než pro léčebné účely, deodoranty a antiperspiranty; (5) potravinové doplňky, potravinové doplňky s kosmetickým účinkem, vitaminy a vitaminové přípravky, léčebné oleje, masážní gely pro léčebné účely; (42) výzkum v oblasti kosmetiky; (44) masáže, služby vizážistů, fyzioterapie, salóny krásy, kosmetické ošetření obličeje, poradenství v oboru péče o tělo a krásu, poradenské služby v oblasti péče o pleť, poradenské služby týkající se zdraví.

(511) 3, 5, 42, 44

(540)

PraváJá

(111) **381560**

(220) 23.04.2020

(320) 23.04.2020

(442) 10.06.2020

(151) 16.09.2020

(730) **RF HOBBY s.r.o.**, Bohdalecká 6/1420, Praha 10, 10100, CZ

(740) Rada & Partner advokátní kancelář, s.r.o., JUDr. Ing. Eva Radová, advokátka, Na příkopě 988/31, Praha 1, 11000

(210) O-563362

(591) Barevná

(510) (9) elektronické informační katalogy, stahovatelné elektronické publikace, knihy v elektronické podobě, nosiče zvukových a zvukově-obrazových a obrazových záznamů, včetně software na CD a DVD discích a magnetických nosičích, software pro počítače; (16) tiskoviny, periodické a neperiodické publikace na papírových nosičích, časopisy, noviny, knihy, prospekty, plakáty, data a databáze na papírových nosičích, kalendáře, fotografie (tištěné), pohlednice, samolepky, knihařské výrobky, informační a propagační výrobky z papíru, včetně dekoračních předmětů z papíru, obalový materiál z papíru a balicí fólie z plastu, papírové a plastové sáčky a tašky, kancelářské potřeby (vyjma nábytku); (38) šíření elektronických informací, zpráv textových, zvukových a zvukově - obrazových, elektronických časopisů, knih a děl prostřednictvím počítačové sítě internet a satelitů, výměna elektronických zpráv a informací, služby zabezpečující audiovizuální komunikaci prostřednictvím informačních a telekomunikačních sítí, prostřednictvím počítačové sítě Internet a satelitů, šíření audiovizuálních děl, zpráv a informací, anket a soutěží v rámci této třídy, poskytování odborných informací a poradenských služeb k výše uvedeným službám v rámci této třídy, televizní vysílání; (41) nakladatelská a vydavatelská činnost, vydávání knih, publikací, časopisů, CD ROM titulů, audiovizuálních děl, datových souborů včetně jejich elektronické podoby, zvukových a zvukově obrazových záznamů, korespondenční kurzy, informace o možnostech zábavy a rekreace, klubové služby.

(511) 9, 16, 38, 41

(540)



- (111) **381561**
(220) 23.04.2020
(320) 23.04.2020
(442) 10.06.2020
(151) 16.09.2020
(730) **Sanusia s.r.o.**, Kotíkovská 927/19, Plzeň, Severní Předměstí, 32300, CZ
(740) MACH LEGAL, advokátní kancelář s.r.o., JUDr. Tomáš Mach Ph.D., Viktora Huga 377/4, Praha 5, Smíchov, 15000
(210) O-563371
(510) (5) léčiva a další farmaceutické přípravky, veterinářské výrobky, hygienické výrobky pro léčebné účely, dietetické přípravky pro léčebné účely, potraviny pro batolata, náplasti, obvazový materiál, materiály pro plombování zubů a pro zubní otisky, dezinfekční přípravky, výrobky pro hubnutí škodlivých zvířat, fungicidy, herbicidy, deodoranty pro jiné účely než osobní hygienu, cigarety bez tabáku k léčebným účelům; (35) maloobchodní nebo velkoobchodní služby pro farmaceutické, veterinární a sanitární přípravky a lékařské potřeby, poskytování administrativní pomoci lékárnám v oblasti vedení seznamů léčivých přípravků, obchodní informační, konzultační a poradenské služby, poskytování obchodních informací pro spotřebitele, reklamní, marketingové a propagační služby; (44) provoz lékáren, služby zdravotní péče, veterinární služby, lékařské poradenství, příprava lékařských předpisů v lékárnách, farmaceutické služby.
(511) 5, 35, 44
(540)

LEKIA

- (111) **381562**
(220) 24.04.2020
(320) 24.04.2020
(442) 10.06.2020
(151) 16.09.2020
(730) **Budík Michal**, Hybešova 25, Vyškov, 68201, CZ
(210) O-563380
(510) (15) hudební nástroje v rámci této třídy a příslušenství k hudebním nástrojům; (35) obchodní, propagační a reklamní činnost ve vztahu k výrobkům ve třídě 15, on-line inzerce, provozování e-shopu v oblasti výše uvedených výrobků.
(511) 15, 35
(540)

Gilmour

- (111) **381563**
(220) 24.04.2020
(320) 24.04.2020
(442) 10.06.2020
(151) 16.09.2020
(730) **Fotbalová asociace České republiky**, Atletická 2474/8, Praha 6, Břevnov, 16900, CZ
(740) Bc. Daniel Slanina, Evropská 1483/39, Praha 6, Dejvice, 16000
(210) O-563384
(510) (24) textilie a náhražky textilií, bytový textil, textilní a plastové záclony; (35) reklama, propagace, řízení obchodní činnosti, obchodní administrativa, kancelářské práce; (41) vzdělávání, školení, zábava, sportovní a kulturní činnost.
(511) 24, 35, 41
(540)

eRepre

- (111) **381564**
(220) 26.04.2020
(320) 26.04.2020
(442) 10.06.2020
(151) 16.09.2020
(730) **Vokurka Jan Ing.**, Nerudova 2452/28, Jablonec nad Nisou, 46601, CZ
(740) RETROPATENT s.r.o., Dobiášova 1246/29, Liberec, Liberec VI-Rochlice, 46006
(210) O-563420
(510) (5) výrobky lékárnické, veterinářské a hygienické, nápoje, potraviny a potravinové doplňky určené pro zvláštní výživu s léčebnými účinky nebo preventivními léčebnými účinky, diabetické přípravky pro léčebné účely, potraviny pro batolata, potravinové doplňky pro zvláštní výživu - v rámci této třídy, potravinové doplňky pro zlepšení fyzické, psychické a zdravotní kondice v rámci této třídy, speciální potraviny pro léčebné účely pro rekonvalescenty, sportovce a osoby se zvýšenou fyzickou a pracovní zátěží, hygienické výrobky pro léčebné účely, dezinfekční přípravky, léčivé bonbóny bedrníkové, jitrocelové, proti kašli, vše v rámci této třídy; (32) piva, odalkoholizovaná vína, míchané nápoje bez alkoholu, minerální vody, šumivé nápoje a jiné nápoje nealkoholické, nápoje a šťávy ovocné, sirupy a jiné přípravky k zhotovování nápojů; (33) alkoholické nápoje (s výjimkou pív), likéry, lihoviny, destiláty, vína, vína zdravotní, vinné nápoje, míchané nápoje s alkoholem.
(511) 5, 32, 33
(540)

Archleb

- (111) **381565**
(220) 27.04.2020
(320) 27.04.2020
(442) 10.06.2020
(151) 16.09.2020
(730) **Štěpán Holíč MgA.**, Karla Zicha 1373/5, Praha 10, Uhřetěves, 10400, CZ
(210) O-563446
(510) (16) tisky, barevné tisky, tiskopisy, zápisníky (tiskoviny), tištěné tiskové zprávy, tisky ve formě obrázků, tiskoviny, věstníky [tiskárenský výrobek], tiskoviny k instrukčním účelům, papír a lepenka, tiskový papír, superkalandrovaný tiskový papír, papír pro digitální tisk, papír pro laserové tiskárny, fotografie, fotografie [tištěné], podepsané fotografie; (35) maloobchodní prodej tiskovin; (40) dokončovací tiskařské práce, dokončovací tiskařské práce (řezání), dokončovací tiskařské práce (vazba), dokončovací tiskařské práce (skládání); (42) grafický design, počítačem podporovaný grafický design, design a grafický design pro tvorbu webových stránek, design a grafický design pro tvorbu webových stránek na internetu, grafický design na sestavování webových stránek na internetu, obalový design.
(511) 16, 35, 40, 42

(540)



(111) **381566**

(220) 27.04.2020

(320) 27.04.2020

(442) 10.06.2020

(151) 16.09.2020

(730) **ABSA BANK LIMITED**, 15 Troye Street, Johannesburg, Gauteng, ZA

(740) Bird & Bird s.r.o. advokátní kancelář, Mgr. Vojtěch Chloupek, advokát, Na příkopě 583/15, Praha 1, Staré Město, 11000

(210) O-563448

(510) (36) pojišťovací služby, finanční služby, peněžní záležitosti, služby v oblasti nemovitostí.

(511) 36

(540) **ABSA TECHNOLOGY PRAGUE**

(111) **381567**

(220) 27.04.2020

(320) 27.04.2020

(442) 10.06.2020

(151) 16.09.2020

(730) **Joshi holding s.r.o.**, Třešňová 482, Průhonice, 25243, CZ

(740) JUDr. Daniel Kaplan LL.M., advokát, Politických vězňů 1597/19, Praha 1, 11000

(210) O-563449

(591) Barevná

(510) (29) maso, ryby, drůbež a zvěřina, masové výtažky, konzervované, mražené, sušené a vařené ovoce a zelenina, želé, džemy, kompoty, vejce, mléko, sýry, máslo, jogurty a jiné mléčné výrobky, potravinářské oleje a tuky; (30) piva, nealkoholické nápoje, minerální a sycené vody, ovocné nápoje a ovocné šťávy, sirupy a jiné nealkoholové přípravky pro přípravu nápojů; (39) doprava, balení a skladování zboží, organizování cest; (43) služby zajišťující stravování a nápoje, dočasné ubytování.

(511) 29, 30, 39, 43

(540)



(111) **381568**

(220) 28.04.2020

(320) 28.04.2020

(442) 10.06.2020

(151) 16.09.2020

(730) **Kundrátová Tereza Mgr.**, Milánská 464, Praha 10, Horní Měcholupy, 10900, CZ

(740) Mgr. Karel Dvořák, advokát, Národní 973/41, Praha 1, Staré Město, 11000

(210) O-563453

(510) (25) boty, bryndáčky, bundy a krátké kabáty, čapky, čelenky, čepice, dámská přiléhavá tílka, dětské kalhotky, domácí obuv, galoše, gymnastická obuv, kalhoty, klapky na uši, klobouky, kombinézy, košile, kšandy, legíny,

masky na spaní, maškarní kostýmy, nepromokavé oděvy, palčáky, pánské trenýrky, papírové klobouky, plavecké oděvy, plavky, pokrývky hlavy, ponožky, pracovní pláště a haleny, punčocháče, punčochy, pyžama, rukavice, spodní prádlo, sportovní dresy, sukně, svetry, šály, šátky, trička, trikoty, vybavy pro novorozence, župany, samolepky (papírové zboží); (38) bezdrátové vysílání, poskytování online fór, radiokomunikace, rozhlasové vysílání, televizní vysílání, přenos podcastů; (41) dálkové vzdělávání, diskotéky, divadelní představení, fotografování, gymnastický výcvik, hudební produkce, produkce estrád, karaoke, klubové služby (zábava nebo vzdělávání), kulturní, malování na obličej, mateřské školy, plánování večírků, poradenství pro volbu povolání, pořádání a uvádění koncertů, pořádání a vedení seminářů, pořádání a vedení workshopů, pořádání sportovních soutěží, pořádání výstav ke kulturním nebo vzdělávacím účelům, poskytování informací v oblasti vzdělávání, poskytování informací v oblasti zábavy, prázdninové tábory, provozování rekreačních zařízení, provozování sportovních zařízení, předávání know-how, psaní a skládání písní, psaní textů, půjčování hraček, rozhlasová zábava, skládání hudby, služby baviče, služby osobního trenéra, soukromá výuka, sportovní tábory, školení, školní vzdělávání, tělesná výchova, vedení kurzů kondičního cvičení, vydávání knih, výuka, vzdělávací služby, zábava; (45) hlídání dětí, hlídání domácích zvířat, hlídání domů, venčení psů.

(511) 25, 38, 41, 45

(540)

MilujSmějseŽij

(111) **381569**

(220) 28.04.2020

(320) 28.04.2020

(442) 10.06.2020

(151) 16.09.2020

(730) **Šima Martin**, Šeriková 599/5, Ostrava, Výškovice, 70030, CZ

(740) Mgr. Marek Gocman, 28. října 438/219, Ostrava, Mariánské Hory, 70900

(210) O-563454

(510) (9) brýle - zejména sportovní a sluneční, ochranné přilby; (12) kola a jejich příslušenství; (25) oděvy, obuv, čepice, klobouky, rukavice, šály, šátky ponožky; (37) servis cyklistického zboží.

(511) 9, 12, 25, 37

(540)



(111) **381570**

(220) 28.04.2020

(320) 28.04.2020

(442) 10.06.2020

(151) 16.09.2020

(730) **Šima Martin**, Šeriková 599/5, Ostrava, Výškovice, 70030, CZ

(740) Mgr. Marek Gocman, 28. října 438/219, Ostrava, Mariánské Hory, 70900

(210) O-563455

(510) (9) brýle - zejména sportovní a sluneční, ochranné přilby; (12) kola a jejich příslušenství; (25) oděvy, obuv, čepice, klobouky, rukavice, šály, šátky ponožky; (37) servis cyklistického zboží.

(511) 9, 12, 25, 37

(540)

FLU

(111) **381571**

(220) 28.04.2020

(320) 28.04.2020

(442) 10.06.2020

- (151) 16.09.2020
(730) **Šima Martin**, Šeříková 599/5, Ostrava, Výškovice, 70030, CZ
(740) Mgr. Marek Gocman, 28. října 438/219, Ostrava, Mariánské Hory, 70900
(210) O-563457
(510) (9) brýle - zejména sportovní a sluneční, ochranné přilby; (12) kola a jejich příslušenství; (25) oděvy, obuv, čepice, klobouky, rukavice, šály, šátky ponožky; (37) servis cyklistického zboží.
- (511) 9, 12, 25, 37
(540)



- (111) **381572**
(220) 28.04.2020
(320) 28.04.2020
(442) 10.06.2020
(151) 16.09.2020
(730) **Termtech s.r.o.**, Bartoškova 1411/20, Praha 4, Nusle, 14000, CZ
(740) RETROPATENT s.r.o., Dobiášova 1246/29, Liberec, Liberec VI-Rochlice, 46006
(210) O-563458
(510) (11) elektrická topení, radiátory (topení), podlahové topení, regulátory (topení), teplovodní topení, solární zařízení (topení), indukční jednotky (topení), sálavé teplovzdušné topení, instalace plynového ústředního topení, přístroje a zařízení na topení, kogenerační jednotky a plynové kotle na ústřední topení v domácnosti; (37) instalace ústředního topení, údržba a opravy topení, opravy přístrojů na topení, instalace zařízení pro ústřední topení, poradenské služby vztahující se k instalaci přístrojů k topení a chlazení; (42) navrhování topení, design průmyslových výrobků, inženýrské práce a služby počítačem podporovaných inženýrských prací, konstrukční návrhy a konzultace, návrhářské služby v oblasti obytných nemovitostí, návrhářské služby v oblasti stavebnictví, navrhování nových výrobků, navrhování podlahových krytin, navrhování výrobků, návrhy a rozvoj výrobků, návrhy a testování nových produktů, návrhy interiéru, poradenství v oblasti stavebního projektování, poskytování informací v oblasti vývoje výrobků, projektování, projektování ve výstavbě, technologické návrhy, vědecké a technologické projektování, vizuální návrh, vývoj výrobků, vývoj výrobků pro třetí osoby.
- (511) 11, 37, 42
(540)



- (111) **381573**
(220) 28.04.2020
(320) 28.04.2020
(442) 10.06.2020
(151) 16.09.2020
(730) **Double Impact s.r.o.**, V zářezu 902/4, Praha 5, Jinonice, 15800, CZ
(210) O-563461
(591) Barevná
(510) (16) absorpční papír, 3D obtisky k použití na jakémkoli povrchu, adresáře, adresáře a seznamy, adresní razítka, adresovací stroje, adresové štítky, adresové štítky do adresovacích strojů, adventní kalendáře, aktovky na dokumenty, akvarelové malby, akvarely, alba; (35) obchodní služby a informace pro spotřebitele, pomoc v obchodní a podnikatelské činnosti, management a administrativní služby, reklama, marketing a propagační služby, reklamní, marketingové a propagační služby; (41) překladatelské a tlumočnické služby, překladatelské služby, rezervace vstupenek na vzdělávací, zábavní a sportovní aktivity a akce a související rezervací služby, výchova, vzdělávání, zábava a sportovní činnost, služby v oblasti vzdělávání, zábavy a sportu, zveřejňování, oznamování a psaní textů.
- (511) 16, 35, 41

(540)



- (111) **381574**
(220) 28.04.2020
(320) 28.04.2020
(442) 10.06.2020
(151) 16.09.2020
(730) **KROLAN s.r.o.**, Poděbradská 1163, Šestajovice, 25092, CZ
(740) ČÍŽEK HOSTAŠ advokátní kancelář, v.o.s., JUDr. Petr Hostaš, Růžová 1416/17, Praha 1, Nové Město, 11000
(210) O-563462
(591) Barevná
(510) (6) kovové stavební a konstrukční materiály a prvky, obecné kovy a jejich slitiny, včetně nerezové oceli, kovové stavební konstrukce, kovové zámečnické potřeby, kovové plechy, kovové střešní plechy, kovové roury, přemístitelné konstrukce a kovové stavby; (8) ruční nářadí a nástroje pro zpracování materiálů a pro výrobu, opravy a údržbu; (19) nekovové stavební a konstrukční materiály a prvky, nekovové konstrukce a přenosné stavební prvky; (35) obchodní zprostředkovatelské služby; (37) stavebnictví a demolice staveb, klempířství, zámečnictví (opravy), údržba a opravy budov, tesařské a truhlářské služby, pokrývačské služby, izolace střech.
- (511) 6, 8, 19, 35, 37
(540)



- (111) **381575**
(220) 28.04.2020
(320) 28.04.2020
(442) 10.06.2020
(151) 16.09.2020
(730) **Klimeš Petr**, Koryčanská 316, Střílky, 76804, CZ
(210) O-563464
(510) (9) hudební zvukové záznamy, nosiče zvukových záznamů, videozáznamy, audio nahrávky, nahané CD, nahané magnetické nosiče dat, nahané optické disky, nahané pásky, obsah médií, hudební video nahrávky, nahaná hudební DVD, nahaná hudební videa; (41) hudební představení, hudební koncerty, živé hudební koncerty, živá hudební vystoupení, hudební skupiny (zábava), nahrávací studia, hudební produkce, produkce hudebních vystoupení, produkce hudebních nahrávek, produkce hudebních videí, produkce hudebních koncertů, diskotéky (služby), hudební koncerty prostřednictvím rádia, hudební nakladatelství, hudební představení (orchestry), hudební jevištní představení zajišťovaná v místech konání vystoupení, hudební zábava, zařízení hudební zábavy; (45) registrace názvů domén pro identifikaci uživatelů v celosvětové počítačové síti, registrace názvů domén (právní služby), registrace názvů domén (služby).
- (511) 9, 41, 45
(540)

ARRES

- (111) **381576**
(220) 28.04.2020
(320) 28.04.2020
(442) 10.06.2020

- (151) 16.09.2020
(730) **Double Impact s.r.o.**, V zářezu 902/4, Praha 5, Jinonice, 15800, CZ
(210) O-563470
(591) Barevná
(510) (16) tiskoviny, umělecké předměty a figuríny z papíru a lepenky a architektonické modely, papírové nosiče a dekorační materiály a materiály pro umělce, pytle a balící a obalové materiály a materiály pro skladování z papíru, lepenky nebo z plastů, papírnické zboží a učební pomůcky, papír a lepenka; (35) reklamní, marketingové a propagační služby, obchodní služby a informace pro spotřebitele, pomoc v obchodní a podnikatelské činnosti, management a administrativní služby; (41) překladatelské a tlumočnické služby, rezervace vstupenek na vzdělávací, zábavní a sportovní aktivity a akce a související rezervační služby, služby v oblasti vzdělávání, zábavy a sportu, zveřejňování, oznamování a psaní textů, výchova, vzdělávání, zábava a sportovní činnost, překladatelské služby.
(511) 16, 35, 41
(540)



- (111) **381577**
(220) 28.04.2020
(320) 28.04.2020
(442) 10.06.2020
(151) 16.09.2020
(730) **Double Impact s.r.o.**, V zářezu 902/4, Praha 5, Jinonice, 15800, CZ
(210) O-563471
(591) Barevná
(510) (16) umělecké předměty a figuríny z papíru a lepenky a architektonické modely, papírové nosiče a dekorační materiály a materiály pro umělce, papírnické zboží a učební pomůcky, tiskoviny, papír a lepenka, jednorázové papírové výrobky; (35) reklamní, marketingové a propagační služby, obchodní služby a informace pro spotřebitele, pomoc v obchodní a podnikatelské činnosti, management a administrativní služby; (41) zveřejňování, oznamování a psaní textů, služby v oblasti vzdělávání, zábavy a sportu, překladatelské a tlumočnické služby, rezervace vstupenek na vzdělávací, zábavní a sportovní aktivity a akce a související rezervační služby.
(511) 16, 35, 41
(540)



- (111) **381578**
(220) 28.04.2020
(320) 28.04.2020
(442) 10.06.2020
(151) 16.09.2020

- (730) **Double Impact s.r.o.**, V zářezu 902/4, Praha 5, Jinonice, 15800, CZ
(210) O-563473
(591) Barevná
(510) (16) umělecké předměty a figuríny z papíru a lepenky a architektonické modely, papírové nosiče a dekorační materiály a materiály pro umělce, papírnické zboží a učební pomůcky, tiskoviny, papír a lepenka, jednorázové papírové výrobky; (35) reklamní, marketingové a propagační služby, obchodní služby a informace pro spotřebitele, pomoc v obchodní a podnikatelské činnosti, management a administrativní služby; (41) zveřejňování, oznamování a psaní textů, služby v oblasti vzdělávání, zábavy a sportu, překladatelské a tlumočnické služby, rezervace vstupenek na vzdělávací, zábavní a sportovní aktivity a akce a související rezervační služby.
(511) 16, 35, 41
(540)



- (111) **381579**
(220) 29.04.2020
(320) 29.04.2020
(442) 10.06.2020
(151) 16.09.2020
(730) **DELTA Finance s.r.o.**, Obecká 1986/60, Brno, Líšeň, 62800, CZ
(740) zaeRkováno s.r.o., Vršovická 478/51, Praha 10, Vršovice, 10100
(210) O-563490
(510) (35) pomoc při řízení obchodní činnosti, statistické informace, služby auditu, poradenství týkající se daňového účetnictví, zprostředkování a uzavírání obchodních transakcí pro třetí osoby; (36) finanční služby, správa peněz, pojištění, pojištění firem, pojištění úvěrového rizika (factoring), hypoteční poradenství, hypoteční úvěry a finanční služby, zástavy, ručení k vozidlům, kapitálové investice, investice do nemovitostí, služby v oblasti stavebního spoření, penzijní poradenství, oceňování a odhady (daňové), finanční poradenství v oblasti daňového plánování, služby nemovitostní (realitní služby).
(511) 35, 36
(540)

DELTAFIN

- (111) **381580**
(220) 29.04.2020
(320) 29.04.2020
(442) 10.06.2020
(151) 16.09.2020
(730) **WH Assets s.r.o.**, Sklářská 48, Husinec, Výrov, 38301, CZ
(740) Mgr. Roman Fojtášek, advokát, Vinohradská 343/6, Praha 2, Vinohrady, 12000
(210) O-563492
(591) Barevná
(510) (6) okna a dveře z kovu a slitin kovu, obecné kovy a jejich slitiny, kovové dveře a kovové okenní profily, výkladce z kovů, hutní materiály - kovové profily, plechy, trubky a podobně, kovové konstrukce, kovové spojovací materiály, šrouby, matky, nýty, bílé kovy, dráty z obecných kovů, dráty ze slitin obecných kovů - netavitelné, kovová držadla, klepadla na dveře, kovové dveře, kovové dveřní a okenní kliky, dveřní a okenní kování, kovové dveřní a okenní rámy a dveřní a okenní uzávěry, s výjimkou elektrických, kovové dveřní a okenní záržky a dveřní a okenní zástrčky, kovové kladky pro posuvné dveře a vodící kladky pro okna, kovové klenby, klíče, kovové potrubí pro klimatizační zařízení, kovové kolejničky, kovové konstrukce, kovové konzoly pro stavebnictví, kování pro nábytek, kovové zástěny proti hmyzu, drobné kovové zboží, kovové krovky, kovové střešní

krytiny, kovové vodící lišty, kovová madla, kovové markýzy, mříže kovové, kovové okapní žlaby, kovové okapové roury, kovové okenice, kovová okna, dveřní a okenní panty, rolety ocelové, kovové rolety, stavební kování, kovové stavební materiály, kovové stropní desky, kovové střechy, kovová střešní krytina, kovové tyče, kovové výplně dveří a oken, kovové západky, kovové žaluzie, kovové parapety; (17) kovové izolační fólie, fólie na okna proti oslnění (tónované fólie), prostředky pro tepelnou izolaci, izolační laky, izolační materiály, izolační nátěry a omítky, izolační oleje, izolační papír, izolační tkaniny, izolační žáruvzdorné materiály, lepicí pásy kromě pásek pro léčebné účely, pro kancelářské účely a pro použití v domácnosti, minerální vlna (izolační materiál), izolační pásy, plst izolační, materiály zabraňující sálání tepla, tkaniny ze skelných vláken na izolaci, strusková vlna (izolační materiál), těsnění, těsnění dveří a oken, materiál na těsnění, tmely na těsnění, válcové těsnění, vložky na těsnění, izolační tkaniny, těsnící tmely, vlákna z umělé hmoty kromě vláken k textilním účelům, umělé hmoty jako polotovary, skelná vlákna na izolaci, izolační látky proti vlhkosti staveb, gumové zarážky, zvukově-izolační materiály; (19) plastová okna a dveře, dřevěná okna a dveře, nekovové stavební materiály, bezpečnostní sklo, dřevěné obložení, opracované dřevo, stavební dřevo, dřevo jako polotovar, nekovové dveře, nekovové výplně pro dveře a okna, nekovové zárubně pro dveře, nekovové konstrukce, nekovové stavební konstrukce, střešní krokve, nekovové střešní krytiny, latě, nekovové lemování střech, lepenka pro stavební účely, nekovové lišty, nekovové markýzy, nekovové mříže, nátěrové hmoty pro stavebnictví, nekovové nosníky, nekovové obklady ve stavebnictví, nekovová obložení, nekovové okapní žlaby, nekovové okenice, nekovové rámy na okna, sklo na okna (kromě skel pro automobily), nekovová okna, papír pro stavebnictví, nekovové pláště budov, nekovové podlahy, nekovové podpěry, nekovová potrubí pro ventilační a klimatizační zařízení, nekovové okenní a dveřní překlady, venkovní rolety, kromě kovových a textilních, nekovové římsy, stavební sklo, izolační sklo pro stavby, nekovové hmoty pro stavby, nekovové žaluzie, nekovové vnější parapety, nekovové sítě proti hmyzu; (20) nekovová kování na okna a dveře, nekovové závěsy u dveří a oken, vnitřní okenní a dveřní rolety, válce k roletám, tyče a konzole na záclony, nekovové vnitřní parapety, žaluzie (lišťové rolety) (vnitřní); (37) montáž, instalace a opravy dveří a oken, čištění oken, dozor nad stavbami, stavební informace, izolování proti vlhkosti, izolování staveb, klempířství, instalace a opravy klimatizačních zařízení, stavebnictví, stavitelství, zámečnické opravy.

(511) 6, 17, 19, 20, 37
(540)

VEKRA
OKNA | DVEŘE

(111) **381581**
(220) 29.04.2020
(320) 29.04.2020
(442) 10.06.2020
(151) 16.09.2020
(730) **KVM Group, s.r.o.**, Elišky Krásnohorské 123/10, Praha 1, Staré Město, 11000, CZ
(210) O-563495
(510) (43) restaurace, restaurace s odnosem jídel s sebou.
(511) 43
(540)

Pizzeria Castello

(111) **381582**
(220) 29.04.2020
(320) 29.04.2020
(442) 10.06.2020

(151) 16.09.2020
(730) **CCF, s.r.o.**, Santražiny 575, Zlín, 76001, CZ
(740) JUDr. Radka Píšťková Záhorcová, Jiřího z Poděbrad 592, Uherské Hradiště, 68601
(210) O-563496
(591) Barevná
(510) (9) nahraný obsah (počítačové programy, data a informace), počítačový software, aplikační software, software; (42) služby v oblasti informačních technologií, vývoj softwaru, programování a implementace softwaru.
(511) 9, 42
(540)



(111) **381583**
(220) 29.04.2020
(320) 29.04.2020
(442) 10.06.2020
(151) 16.09.2020
(730) **Golasso a.s.**, Kaprova 42/14, Praha 1, Staré Město, 11000, CZ
(740) Mgr. Ludvík Mühlberger, advokát, Mgr. Ludvík Mühlberger, Dukelských hrdinů 747/19, Praha 7, Holešovice, 17000
(210) O-563499
(591) Barevná
(510) (39) roznášková a rozvázková služba jídel, potravin, nápojů; (43) provozování restaurací, samoobslužných restaurací, jídelen, barů, kaváren, vináren, cukráren, bufetů a kiosků s občerstvením.
(511) 39, 43
(540)



(111) **381584**
(220) 29.04.2020
(320) 29.04.2020
(442) 10.06.2020
(151) 16.09.2020
(730) **Amoy Diagnostics Co., Ltd.**, 39 Dingshan Road, Haicang District, Xiamen 361027 361027, CN
(740) Mgr. Zuzana Šimonovská LL.M., Jaselská 311/25, Praha 6, Dejvice, 16000
(210) O-563502
(510) (5) biologické přípravky pro lékařské účely, diagnostické přípravky pro lékařské účely, chemické přípravky pro lékařské účely, chemická činidla pro lékařské nebo veterinární účely, diagnostická biomarkerová činidla pro lékařské účely, chemicko -farmaceutické přípravky, kultury mikroorganismů pro lékařské nebo veterinární užití, diagnostické přípravky pro veterinární účely, bylinné výtažky pro lékařské účely, biologické tkáňové kultury pro lékařské účely.
(511) 5

(540)

ADxHANDLE

- (111) **381585**
(220) 30.04.2020
(320) 30.04.2020
(442) 10.06.2020
(151) 16.09.2020
(730) **LARGE LIFE LIMITED**, 6 Bexley Square, Salford, Manchester, M3 6BZ, GB
(740) Mgr. David Müller, Filipova 2016/6, Praha 4, Chodov, 14800
(210) O-563505
(510) (5) dietetické nápoje upravené pro lékařské účely, výživové doplňky, dietní doplňky pro kojence, minerální potravinové doplňky, kapsle pro farmaceutické účely, nervová soustava (léčiva posilující -), tonika (léky), mléčný cukr pro léčebné účely (laktóza), léčivé čaje, vitamínové přípravky, želatina pro lékařské účely, přípravky na bázi aminokyselin pro léčebné účely, vitamínové nápoje, proteinové potravinové doplňky, dietní doplňkové nápoje, energetické tyčinky nahrazující jídlo jakožto doplňky stravy, nápojové směsi jako dietní doplňky; (29) proteinové mléko, syrovátka, kumys (mléčný nápoj), mléko, mléčné výrobky, mléčné nápoje, tofu, želatina, jedlé oleje, proteinové tyčinky; (30) cereální tyčinky a energetické tyčinky, výživné nápojové směsi na bázi uhlohydrátů používané jako náhražky jídla, pochutiny vyrobené z müsli; (32) nealkoholické nápoje, přípravky na výrobu nápojů, sirupy na výrobu nápojů, nápoje obsahující vitamíny, nápoje iontové, energetické nápoje, tablety k přípravě šumivých nápojů, ovocné nebo zeleninové koktejly, míchané ovocné džusy, rajčatová šťáva (nápoj), nealkoholické aperitivy, nápoje pro sportovce, nápoje pro sportovce s obsahem elektrolytů, džusy, proteinové nápoje tekuté i rehydrované.
(511) 5, 29, 30, 32
(540)



- (111) **381586**
(220) 29.04.2020
(320) 29.04.2020
(442) 10.06.2020
(151) 16.09.2020
(730) **MĚSTO BŘECLAV**, náměstí T. G. Masaryka 42/3, Břeclav, 69002, CZ
(210) O-563510
(591) Barevná
(510) (38) video vysílání, zvukové vysílání, kabelové vysílání, televizní vysílání.
(511) 38

(540)



- (111) **381587**
(220) 30.04.2020
(320) 30.04.2020
(442) 10.06.2020
(151) 16.09.2020
(730) **L&T SUSHI s.r.o.**, Mariánské náměstí 1247, Uherské Hradiště, 68601, CZ
(740) eLegal advokátní kancelář s.r.o., Mgr. Tomáš Pauch, advokát, Sokolovská 695/115b, Praha 8, Karlín, 18600
(210) O-563525
(510) (43) restaurace, turistické restaurace, restaurace s odnosem jídel s sebou, restaurace rychlého občerstvení (služby), wašoku restaurace, restaurační služby nabízející washoku [tradiční japonskou kuchyni], restaurační služby nabízející vietnamskou kuchyni, restaurační služby nabízející thajskou kuchyni, služby tempura restaurace, restaurace servírující porcované maso, služby restaurací podávajících ramen, služby sushi restaurací, bistra (služby), podávání jídel a nápojů, podávání jídel a nápojů hostům v restauracích, pohostinství (služby), poskytování jídel a nápojů v restauracích, služby v oblasti pohostinství.
(511) 43
(540) **UMI sushi & asian kitchen**

- (111) **381588**
(220) 30.04.2020
(320) 30.04.2020
(442) 10.06.2020
(151) 16.09.2020
(730) **L&T SUSHI s.r.o.**, Mariánské náměstí 1247, Uherské Hradiště, 68601, CZ
(740) eLegal advokátní kancelář s.r.o., Mgr. Tomáš Pauch, advokát, Sokolovská 695/115b, Praha 8, Karlín, 18600
(210) O-563526
(591) Barevná
(510) (43) restaurace, turistické restaurace, restaurace s odnosem jídel s sebou, restaurace rychlého občerstvení (služby), wašoku restaurace, restaurační služby nabízející washoku [tradiční japonskou kuchyni], restaurační služby nabízející vietnamskou kuchyni, restaurační služby nabízející thajskou kuchyni, služby tempura restaurace, restaurace servírující porcované maso, služby restaurací podávajících ramen, služby sushi restaurací, bistra (služby), podávání jídel a nápojů, podávání jídel a nápojů hostům v restauracích, pohostinství (služby), poskytování jídel a nápojů v restauracích, služby v oblasti pohostinství.
(511) 43
(540)



- (111) **381589**
(220) 30.04.2020
(320) 30.04.2020
(442) 10.06.2020
(151) 16.09.2020
(730) **LARGE LIFE LIMITED**, 6 Bexley Square, Salford, Manchester, M3 6BZ, GB
(740) Mgr. David Müller, Filipova 2016/6, Praha 4, Chodov, 14800
(210) O-563545
(510) (5) dietetické nápoje upravené pro lékařské účely, výživové doplňky, dietní doplňky pro kojence, minerální potravinové doplňky, kapsle pro farmaceutické účely, nervová soustava (léčiva posilující -), tonika (léky), mléčný cukr pro léčebné účely (laktóza), léčivé čaje, vitamínové přípravky, želatina pro lékařské účely, přípravky na bázi aminokyselin pro léčebné účely, vitamínové nápoje, proteinové potravinové doplňky, dietní doplňkové nápoje, energetické tyčinky nahrazující jídlo jakožto doplňky stravy, nápojové směsi jako dietní doplňky, proteinové potravinové doplňky, výživné nápojové směsi na bázi uhlohydrátů používané jako náhražky jídla; (29) proteinové mléko, syrovátka, kumys (mléčný nápoj), mléko, mléčné výrobky, mléčné nápoje, tofu, želatina, jedlé oleje; (30) cereální tyčinky a energetické tyčinky na bázi obilnin, pochutiny vyrobené z mšlí, cereální tyčinky s vysokým obsahem proteinů; (32) nealkoholické nápoje, přípravky na výrobu nápojů, sirupy na výrobu nápojů, nápoje obsahující vitamíny, nápoje iontové, energetické nápoje, tablety k přípravě šumivých nápojů, ovocné nebo zeleninové koktejly, míchané ovocné džusy, rajčatová šťáva (nápoj), nealkoholické aperitivy, nápoje pro sportovce, nápoje pro sportovce s obsahem elektrolytů, džusy, proteinové nápoje tekuté i rehydrované.
- (511) 5, 29, 30, 32
(540)



- (111) **381590**
(220) 30.04.2020
(320) 30.04.2020
(442) 10.06.2020
(151) 16.09.2020
(730) **Zentiva, k.s.**, U kabelovny 130/22, Praha 10, Dolní Měcholupy, 10237, CZ
(740) C|K|T ČERVENKA TURKOVÁ & PARTNERS Advokátní, patentová a známková kancelář, Mgr. Radka Červenková advokátka, Anny Letenské 34/7, Praha 2, Vinohrady, 12000
(210) O-563548
(510) (5) farmaceutické přípravky humánní.
(511) 5
(540)

ZENACETA

- (111) **381591**
(220) 03.05.2020
(320) 03.05.2020
(442) 10.06.2020
(151) 16.09.2020
(730) **Dr. Max Pharma s.r.o.**, Na Florenci 2116/15, Praha 1, Nové Město, 11000, CZ
(740) Mgr. Martina Zdvihalová, Ph.D. - patentová a právní kancelář, Mgr. Martina Zdvihalová Ph.D., K Pazderně 2031, Benešov, 25601
(210) O-563556
(591) Barevná
(510) (5) kojenecké mléko, sušené kojenecké mléko, sušené mléko pro výživu batolat a dětí, mléko v prášku (kojenecká strava), dětská jídla ze sušeného mléka, speciální mléka, speciální mléka pro kojence, batolata a děti,

hypoalergenní a antirefluxní mléka, potraviny pro kojence a batolata, potraviny pro děti jako dětská a kojenecká výživa, potravinové doplňky a dietetické přípravky, dietetické potraviny, nápoje a přípravky pro léčebné účely, dietetické výrobky a přípravky pro kojence, batolata a děti, potraviny pro zvláštní lékařské účely, farmaceutické a léčebné výrobky a přípravky; (29) mléko, mléčné výrobky, mléčné kaše, dětské mléčné kaše, náhražky mléka a mléčných výrobků, výrobky na bázi mléka, mléčné nápoje s převažujícím podílem mléka, sušené mléko, mléko v prášku, aromatizované mléko; (30) kaše, dětské kaše, obilninové kaše, rýžová, ovesná a kukuřičná kaše, mléčná obilná, rýžová, ovesná a kukuřičná kaše, dětská kaše obilná, rýžová, ovesná a kukuřičná; (35) reklama, propagace, marketing, reklama, propagace a marketing online, služby v oblasti reklamy a propagace prodeje, distribuce vzorků výrobků, obchodní poradenské služby, obchodní informace a rady pro spotřebitele (poradna pro spotřebitele), obchodní zprostředkovatelské služby, zajišťování obchodních transakcí a obchodních kontaktů, prezentace zboží a služeb, služby předvádění výrobků a vystavování zboží, maloobchodní služby, velkoobchodní služby, nákup, prodej, online nákup a online prodej výrobků uvedených výše ve třídě 5, 29, 30 tohoto seznamu, zprostředkování nákupu a prodeje výrobků uvedených výše ve třídě 5, 29, 30 tohoto seznamu.

- (511) 5, 29, 30, 35
(540)



- (111) **381592**
(220) 03.05.2020
(320) 03.05.2020
(442) 10.06.2020
(151) 16.09.2020
(730) **#MOONNIGHT s.r.o.**, Ostravská 631, Praha 9, Letňany, 19900, CZ
(210) O-563563
(510) (41) výchovná a zábavní činnost; (43) stravování a podávání nápojů, dočasné ubytování.
(511) 41, 43
(540)



- (111) **381593**
(220) 04.05.2020
(320) 04.05.2020
(442) 10.06.2020
(151) 16.09.2020

- (730) **Druchema, družstvo pro chemickou výrobu a služby**, Služeb 753/3,
Praha 10, Strašnice, 10000, CZ
(210) O-563579
(510) (1) chemické přípravky na čištění pro použití v průmyslu, odmašťovací
přípravky používané v průmyslu; (3) čistící, mycí, lešticí přípravky; (5)
dezinfekční přípravky.
(511) 1, 3, 5
(540)

GOLEM AC 19

- (111) **381594**
(220) 04.05.2020
(320) 04.05.2020
(442) 10.06.2020
(151) 16.09.2020
(730) **ebrosio s.r.o.**, Na Homolce 49/7, Praha 5, Motol, 15000, CZ
(210) O-563580
(510) (9) monitorovací počítačové programy, nahané počítačové programy,
nahané programy operačních systémů, notebooky, periferní zařízení
počítačů, platformy počítačového softwaru (nahané nebo stahovatelné)
počítače, počítačové programy (stahovatelné), počítačový hardware,
počítačový software (nahaný) přenosné počítače (laptopy), stahovatelné
elektronické publikace, stahovatelné počítačové aplikace, zařízení na
zpracování dat; (35) aktualizace a údržba dat v počítačových databázích,
indexace webových stránek pro obchodní nebo reklamní účely, obchodní
zprostředkovatelské služby, optimalizace návštěvnosti webových stránek,
sběr údajů do počítačových databází, sestavování statistiky; (38)
poskytování přístupu do databází, pronájem telefonů, pronájem
telekomunikačního zařízení, přenos elektronické pošty, přenos zpráv a
obrázků pomocí počítačů; (42) aktualizace počítačového softwaru, analýza
počítačových systémů, externí zálohování dat, hosting webových stránek,
počítačové programování, poradenství v oblasti informačních technologií
(IT), poradenství v oblasti internetového zabezpečení, poradenství v oblasti
navrhování webových stránek, poradenství v oblasti počítačového softwaru,
poradenství v oblasti počítačových technologií, poradenství v oblasti
telekomunikačních technologií, poradenství v oblasti zabezpečení dat,
poradenství v oblasti zabezpečení počítačů, poskytování outsourcingových
služeb v oblasti informačních technologií, pronájem počítačového softwaru,
pronájem počítačů, pronájem webových serverů, serverhosting, software
jako služba (saas), tvorba počítačového softwaru, tvorba počítačových
systémů, údržba počítačového softwaru, vytváření a údržba webových
stránek pro jiné osoby, vývoj počítačových platform, vzdálené
monitorování počítačových systémů; (45) poskytování licencí k
počítačovému softwaru (právní služby), pronájem názvů internetových
domén, registrace názvů domén (právní služby).
(511) 9, 35, 38, 42, 45
(540)

ebrosio

- (111) **381595**
(220) 05.05.2020
(320) 05.05.2020
(442) 10.06.2020
(151) 16.09.2020
(730) **SMILE OPTIC s.r.o.**, Vídeňská 842/34, Brno, 63900, CZ
(210) O-563600
(591) Barevná
(510) (9) oční optika všeho druhu zařazená do třídy 9, brýlové obruby, brýlové
čochky včetně antireflexních, sluneční, ochranné a sportovní brýle, cvikry,
kontaktní čochky, pouzdra na brýle a kontaktní čochky, řetízky a šňůrky k
brýlím, lupy, dalekohledy a kukátka, puškohledy, digitální meteorologické,
mikroskopy, potápěčské masky; (35) zprostředkovatelská činnost v oblasti
obchodu s výrobky oční optiky, marketing, reklama, propagace a prezentace
všemi druhy médií, obchodní poradenství; (44) optické služby, činnost
refrakčního střediska, zdravotní poradenství.
(511) 9, 35, 44
(540)



- (111) **381596**
(220) 05.05.2020
(320) 05.05.2020
(442) 10.06.2020
(151) 16.09.2020
(730) **ORS s.r.o.**, Zbuzanská 960/23, Praha 6, Ruzyně, 16100, CZ
(210) O-563604
(591) Barevná
(510) (8) nože, očílky, sekáče; (21) kuchyňská prkénka, bloky na nože; (35)
internetový obchod s výrobky ve třídě 8 a 21.
(511) 8, 21, 35
(540)



- (111) **381597**
(220) 05.05.2020
(320) 05.05.2020
(442) 10.06.2020
(151) 16.09.2020
(730) **INPA s.r.o.**, Holandská 464, Pardubice, Pardubičky, 53301, CZ
(210) O-563606
(591) Barevná
(510) (1) chemické látky pro použití v průmyslu, vědě a v oblasti fotografie, jakož
i v zemědělství, zahradnictví, a lesnictví, umělé pryskyřice v surovém stavu,
plastické hmoty v surovém stavu, lepidla pro použití v průmyslu, tmely a
jiné výplňové pasty, biologické přípravky pro použití v průmyslu a vědě;
(2) barvy, nátěry a laky, konzervační přípravky proti korozi a proti
deterioraci dřeva, barviva, přírodní pryskyřice v surovém stavu; (7) stroje
pro obalovou techniku, balicí stroje, balicí linky, ovinovací stroje,
páskovací stroje, zalepovací stroje, fóliovací stroje, svářecí stroje,
dopravníky, přepravníky; (16) papír a lepenka, tiskárenské výrobky,
potřeby pro vazbu knih, papírnické zboží a kancelářské potřeby s výjimkou
nábytku, lepidla pro kancelářské potřeby nebo pro domácnost, plastové
archy, fólie a sáčky pro balení a obaly, tiskařské typy, štočky; (17) kaučuk,
gutaperča, guma, azbest, slída, nezpracované a jako polotovary a jejich
náhražky, plastické hmoty a pryskyřice v extrudované formě pro použití ve
výrobě, těsnicí, ucpávací a izolační materiály, ohebná nekovová potrubí,
trubky a hadice.
(511) 1, 2, 7, 16, 17
(540)



- (111) **381598**
(220) 05.05.2020
(320) 05.05.2020
(442) 10.06.2020
(151) 16.09.2020
(730) **Bestsport, a.s.**, Českomoravská 2345/17, Praha 9 - Libeň, 19000, CZ
(210) O-563611
(510) (39) poskytování parkovacích služeb v hotelu, provoz parkovacího domu;
(43) služby spojené s provozováním pohostinství, restaurací a podniku
rychlého občerstvení, hostinská činnost, restaurace, kavárny, vinárny,
pizzerie, služby baru, gastronomické služby, catering a pohoštění, služby
pivnice, čajovny, sportovních barů, bistra, bufetů, denní bary (v restauraci,
hotelu), služby sommeliérů, snack-bar, salátové bary, rezervace míst v
restauraci, zajišťování stravování, cateringové služby pro hotely, firemní

akce (poskytování jídel a pití), gril restaurace, pořádání banketu, poskytování ubytovacích služeb, služby a provozování motelu, hotelové služby, provozování penzionu, recepce pro přechodné ubytování (správa odjezdu a příjezdu), služby ubytovacích kanceláří (hotely, penziony), rezervování přechodného ubytování, rezervace ubytování v hotelech, informace o hotelech, poskytování informací k ubytování přes internet, poradenství v oboru hotelnictví, zajišťování hotelových pobytů, pronájem apartmánu, poskytování přechodného ubytování, zajišťování ubytování přes cestovní kanceláře, pronájem jednacích, společenských a konferenčních místností, pronájem sálů, salonků a jiných nebytových prostor obsažených v této třídě, pronájem židlí, ubrusů, stolů a skleněného nádobí, poskytování prostor a zařízení na shromáždění a konference, pronájem velkých stanů, služba concierge v rámci této třídy, služba rezervace restaurací, pokojová služba.

(511) 39, 43

(540) **STAGES HOTEL PRAGUE**

(111) **381599**

(220) 05.05.2020

(320) 05.05.2020

(442) 10.06.2020

(151) 16.09.2020

(730) **NaturalProtein s.r.o.**, Jaurisova 515/4, Praha 4, Michle, 14000, CZ

(740) PatentCentrum Sedláč & Partners s.r.o., Okružní 2824, České Budějovice, České Budějovice 3, 37001

(210) O-563612

(591) Barevná

(510) (1) chemické látky používané v potravinářském průmyslu, protein (surovina), bílkoviny používané při výrobě potravních doplňků, chemické konzervanty a chemické látky používané při výrobě doplňků stravy; (5) potravinové doplňky stravy z proteinového prášku, proteinové doplňky stravy, minerální doplňky stravy, vitamínové doplňky stravy, probiotické doplňky stravy, tekuté vitamínové doplňky stravy, tekuté potravinové doplňky stravy; (32) proteinové nápoje; (35) maloobchodní prodej a prodej prostřednictvím e-shopu týkající se výše uvedeného zboží ve třídách 1, 5 a 32, management a administrativní služby, reklamní, marketingové a propagační služby, a to na internetu, poskytování informací vztahující se k prodeji výše uvedených výrobků ve třídách 1, 5 a 32 prostřednictvím internetových stránek.

(511) 1, 5, 32, 35

(540)



(111) **381600**

(220) 05.05.2020

(320) 05.05.2020

(442) 10.06.2020

(151) 16.09.2020

(730) **IF FACILITY a.s.**, Antala Staška 510/38, Praha 4, Krč, 14000, CZ

(740) Mgr. Martina Zdvihalová, Ph.D. - patentová a právní kancelář, Mgr. Martina Zdvihalová Ph.D., K Pazderně 2031, Benešov, 25601

(210) O-563614

(510) (16) papírenské zboží z celulózy a recyklátu, a to jednorázové papírové výrobky, utěrky a ručníky vyrobené z recyklovaného papíru, utěrky a ručníky vyrobené z celulózy, papír, hygienický papír, toaletní papír, toaletní papír v rolích, toaletní papírové ubrousky, kapesníky a ubrousky, kosmetické ubrousky, papírové ručníky a utěrky, kuchyňské papírové utěrky, papírové kapesníčky, papírové ubrousky, pytle a balicí a obalové

materiály a materiály pro skladování z papíru, lepenky nebo z plastů, plastové obalové fólie, plastové tašky a sáčky na balení, plastové pytle a sáčky do odpadkových košů; (20) nádoby a uzávěry a držáky pro ně (nekovové), dávkovače a zásobníky (upevněné), držáky, schránky, dávkovače a zásobníky na toaletní papír, ručníky, utěrky a na ostatní toaletní potřeby (upevněné), dávkovače tekutých mýdel (upevněné), kanystry, schůdky, vše vyrobené z plastů či jiných nekovových materiálů; (21) domácí náčiní k úklidu, dávkovače a zásobníky (jiné než přípevněné), a to dávkovače, zásobníky a držáky toaletního papíru, ručníků a utěrek a jiných toaletních potřeb, čistící, mycí a úklidové nástroje a pomůcky, mycí houby, hadry, kartáče, stěrky, drátěnky, mopy, smetáky, kbelíky, nádoby na vodu a na čisticí prostředky, štětky, výlevky, zvony na čištění odpadů, sušáky na prádlo, papírové nebo plastové kelímky, gumové a latexové rukavice (k domácímu užití); (35) reklamní, inzertní a propagační činnost, marketing, reklamní, inzertní a propagační činnost on-line, marketing on-line, produktový marketing, marketingové studie a analýzy, obchodní reklama pro třetí osoby, služby v oblasti reklamy a propagace prodeje, prezentace zboží a služby, prezentace výrobků v komunikačních médiích pro účely maloobchodu, rozšiřování reklamních materiálů zákazníkům (letáky, prospekty, tisky, vzorky), obchodní poradenské služby, obchodní informace a rady pro spotřebitele (poradna pro spotřebitele), obchodní zprostředkovatelské služby, nákup a prodej výrobků uvedených výše ve třídách 16, 20, 21 tohoto seznamu, internetový nákup a prodej výrobků uvedených výše ve třídách 16, 20, 21 tohoto seznamu, maloobchodní služby a elektronické maloobchodní služby s výrobky uvedenými výše ve třídách 16, 20, 21 tohoto seznamu, velkoobchodní služby a elektronické velkoobchodní služby s výrobky uvedenými výše ve třídách 16, 20, 21 tohoto seznamu, zprostředkování nákupu a prodeje výrobků uvedených výše ve třídách 16, 20, 21 tohoto seznamu, management a administrativní služby, administrativní zpracování objednávek, kalkulace prodejních objednávek, podnikové řízení velkoobchodních a maloobchodních prodejen, kancelářské služby, účetnictví, pomoc v obchodní a podnikatelské činnosti, průzkum trhu a obchodní analýzy, obchodní konzultační a poradenské služby, poskytování obchodních informací prostřednictvím webových stránek, analýza obchodních dat, sběr a systematizace dat z obchodní a podnikatelské činnosti, vyhledávání dat v počítačových souborech (pro třetí osoby), zpracování, systemizace a správa dat, automatizované zpracování dat, vytváření a správa počítačových databází, řízení počítačových databází, sběr informací do počítačových databází, kompilování a systemizace informací do počítačových databází, informační, poradenské a konzultační služby v rámci výše uvedených služeb ve třídě 35; (39) doprava, přeprava a doručování zboží, balení, skladování a dodávka zboží, dodávka zboží z papíru, celulózy a recyklátu, dodávka plastových pytlů, sáčků do odpadkových košů a gumových a latexových rukavic, poradenské a konzultační služby v rámci výše uvedených služeb ve třídě 39.

(511) 16, 20, 21, 35, 39

(540)

Papír
premax

(111) **381601**

(220) 05.05.2020

(320) 05.05.2020

(442) 10.06.2020

(151) 16.09.2020

(730) **IF FACILITY a.s.**, Antala Staška 510/38, Praha 4, Krč, 14000, CZ

(740) Mgr. Martina Zdvihalová, Ph.D. - patentová a právní kancelář, Mgr. Martina Zdvihalová Ph.D., K Pazderně 2031, Benešov, 25601

(210) O-563615

(510) (16) papírenské zboží z celulózy a recyklátu, a to jednorázové papírové výrobky, utěrky a ručníky vyrobené z recyklovaného papíru, utěrky a

ručníky vyrobené z celulózy, papír, hygienický papír, toaletní papír, toaletní papír v rolích, toaletní papírové ubrousky, kapesníky a ubrousky, kosmetické ubrousky, papírové ručníky a utěrky, kuchyňské papírové utěrky, papírové kapesníčky, papírové ubrousky, pytle a balicí a obalové materiály a materiály pro skladování z papíru, lepenky nebo z plastů, plastové obalové fólie, plastové tašky a sáčky na balení, plastové pytle a sáčky do odpadkových košů; (20) nádoby a uzávěry a držáky pro ně (nekovové), dávkovače a zásobníky (upevněné), držáky, schránky, dávkovače a zásobníky na toaletní papír, ručníky, utěrky a na ostatní toaletní potřeby (upevněné), dávkovače tekutých mýdel (upevněné), kanystry, schůdky, vše vyrobené z plastů či jiných nekovových materiálů; (21) domácí náčiní k úklidu, dávkovače a zásobníky (jiné než připevněné), a to dávkovače, zásobníky a držáky toaletního papíru, ručníků a utěrek a jiných toaletních potřeb, čistící, mycí a úklidové nástroje a pomůcky, mycí houby, hadry, kartáče, stěrky, drátěnky, mopy, smetáky, kbelíky, nádoby na vodu a na čistící prostředky, štětky, výlevky, zvony na čištění odpadů, sušáky na prádlo, papírové nebo plastové kelímky, gumové a latexové rukavice (k domácímu užití); (35) reklamní, inzertní a propagační činnost, marketing, produktový marketing, marketingové studie a analýzy, obchodní reklama pro třetí osoby, služby v oblasti reklamy a propagace prodeje, prezentace zboží a služeb, prezentace výrobků v komunikačních médiích pro účely maloobchodu, rozšiřování reklamních materiálů zákazníkům (letáky, prospekty, tisky, vzorky), obchodní poradenské služby, obchodní informace a rady pro spotřebitele (poradna pro spotřebitele), obchodní zprostředkovatelské služby, nákup a prodej výrobků uvedených výše ve třídách 16, 20, 21 tohoto seznamu, internetový nákup a prodej výrobků uvedených výše ve třídách 16, 20, 21 tohoto seznamu, maloobchodní služby a elektronické maloobchodní služby s výrobky uvedenými výše ve třídách 16, 20, 21 tohoto seznamu, velkoobchodní služby a elektronické velkoobchodní služby s výrobky uvedenými výše ve třídách 16, 20, 21 tohoto seznamu, zprostředkování nákupu a prodeje výrobků uvedených výše ve třídách 16, 20, 21 tohoto seznamu, management a administrativní služby, administrativní zpracování objednávek, kalkulace prodejních objednávek, podnikové řízení velkoobchodních a maloobchodních prodejen, kancelářské služby, účetnictví, pomoc v obchodní a podnikatelské činnosti, průzkum trhu a obchodní analýzy, obchodní konzultační a poradenské služby, poskytování obchodních informací prostřednictvím webových stránek, analýza obchodních dat, sběr a systematizace dat z obchodní a podnikatelské činnosti, vyhledávání dat v počítačových souborech (pro třetí osoby), zpracování, systemizace a správa dat, automatizované zpracování dat, vytváření a správa počítačových databází, řízení počítačových databází, sběr informací do počítačových databází, kompilování a systemizace informací do počítačových databází, informační, poradenské a konzultační služby v rámci výše uvedených služeb ve třídě 35; (39) doprava, přeprava a doručování zboží, balení, skladování a dodávka zboží, dodávka zboží z papíru, celulózy a recyklátu, dodávka plastových pytlů, sáčků do odpadkových košů a gumových a latexových rukavic, poradenské a konzultační služby v rámci výše uvedených služeb ve třídě 39.

(511) 16, 20, 21, 35, 39
(540)

Papír premax

(111) **381602**
(220) 05.05.2020
(320) 05.05.2020
(442) 10.06.2020
(511) 16.09.2020
(730) **Struny podzimu spol. s r.o.**, Palackého 740/1, Praha 1, Nové Město, 11000, CZ
(740) Mgr. Tomáš Mužík, Pařížská 67/11, Praha 1, Josefov, 11000
(210) O-563616
(510) (16) tiskoviny, fotografie, fotografie (tištěné), programy akcí, tištěné programy, brožury, katalogy, tištěné propagační materiály; (35) reklamní, marketingové a propagační služby; (41) kulturní služby, pořádání koncertů, pořádání festivalů pro kulturní účely, hudební produkce, vydávání hudebních děl.

(511) 16, 35, 41
(540)

PRAGUE SOUNDS

(111) **381603**
(220) 05.05.2020

(320) 05.05.2020
(442) 10.06.2020
(511) 16.09.2020
(730) **Struny podzimu spol. s r.o.**, Palackého 740/1, Praha 1, Nové Město, 11000, CZ
(740) Mgr. Tomáš Mužík, Pařížská 67/11, Praha 1, Josefov, 11000
(210) O-563617
(510) (16) tiskoviny, fotografie, fotografie (tištěné), programy akcí, tištěné programy, brožury, katalogy, tištěné propagační materiály; (35) reklamní, marketingové a propagační služby; (41) kulturní služby, pořádání koncertů, pořádání festivalů pro kulturní účely, hudební produkce, vydávání hudebních děl.
(511) 16, 35, 41
(540)

PRAHA ZNÍ

(111) **381604**
(220) 05.05.2020
(320) 05.05.2020
(442) 10.06.2020
(511) 16.09.2020
(730) **Musil František**, Jiráskova 1013, Napajedla, 76361, CZ
(740) Mgr. Karel Nedbálek, advokát, č. p. 520, Slušovice, 76315
(210) O-563619
(591) Barevná
(510) (9) nahraný obsah (počítačové programy, data a informace), databáze (elektronické), DVD, přístroje pro záznam zvuku a obrazu, nosiče dat, optické nosiče dat, kompaktní disky, kalkulačky, počítače, systémy zpracování dat, software na zpracování dat; (35) reklamní, marketingové a propagační služby, propagační činnost, reklama, zpracování dat, ověřování zpracování dat, automatizované zpracování dat, počítačové zpracování dat, elektronické zpracování dat, administrativní zpracování dat, obchodní administrativní, pomoc při řízení obchodní činnosti, služby zprostředkování kancelářské práce, služby plánování schůzek (kancelářské práce); (38) spoje (komunikace); (40) 3D tisk, 3D reprodukční služby; (41) služby v oblasti vzdělávání, zábavy a sportu, výchova, vzdělávání, zábava a sportovní činnost, výuka zpracování dat; (42) vývoj softwaru, programování a implementace softwaru, služby v oblasti informačních technologií, programování webových stránek, plánování, navrhování, vývoj a údržba on-line webových stránek pro třetí strany, poskytování informací o navrhování a vývoji počítačového softwaru, systémů a sítí, pronájem počítačového hardwaru a počítačového vybavení, služby kopírování a konverze dat, služby kódování dat, správa vzdáleného serveru, tvorba počítačových platforem pro druhé, analytické a výzkumné služby v průmyslu, navrhování a vývoj počítačového hardwaru a softwaru.
(511) 9, 35, 38, 40, 41, 42
(540)

gamespl!t

(111) **381605**
(220) 05.05.2020
(320) 05.05.2020
(442) 10.06.2020
(511) 16.09.2020
(730) **Pavlu Jan Ing.**, č. p. 56, Světlá pod Ještědem, 46343, CZ
(740) Mgr. Anna Marie Hrdina Landor, Psohlavců 1501/51, Praha 4, Braník, 14700

- (210) O-563621
(510) (35) reklama, propagace, řízení obchodní činnosti, obchodní administrativa, kancelářské práce, administrativní pomoc při reakci na výzvy k účasti ve výběrových řízeních, cílené zaslání reklamních materiálů, cílený marketing, marketing, obchodní zprostředkovatelské služby, podpora prodeje jiných osob, poradenské služby pro obchodní vedení, poradenství v oblasti komunikačních strategií při styku s veřejností, poskytování informací o obchodních kontaktech, poskytování obchodních informací prostřednictvím webových stránek, prezentace výrobků v komunikačních médiích pro účely maloobchodu, pronájem reklamního času v komunikačních médiích, pronájem reklamních ploch, propagace, reklama, poskytování uživatelských hodnocení pro komerční nebo reklamní účely; (38) telekomunikace, bezdrátové vysílání, poskytování diskuzních místností na internetu, poskytování online fór, přenos podcastů, streaming dat; (41) vzdělávání, školení, zábava, sportovní a kulturní činnosti, akademie (vzdělávání), dálkové vzdělávání, elektronické publikování, korespondenční kurzy, koučink (školení), online vydávání elektronických knih a časopisů, poradenství pro volbu povolání (v oblasti vzdělávání nebo školení), pořádání a vedení konferencí, pořádání a vedení kongresů, pořádání a vedení osobních vzdělávacích fór, pořádání a vedení seminářů, pořádání a vedení workshopů, poskytování elektronických publikací online bez možnosti stažení, poskytování informací v oblasti vzdělávání, praktický výcvik, předávání knowhow (odborné vzdělávání), školní vzdělávání, vzdělávací služby, obrazové zpravodajství, psaní textů, služby reportérů (zpravodajství).
- (511) 35, 38, 41
(540)



- (111) **381606**
(220) 05.05.2020
(320) 05.05.2020
(442) 10.06.2020
(151) 16.09.2020
(730) **Mattoni 1873 a.s.**, Horova 1361/3, Karlovy Vary, 36001, CZ
(740) AK Mrázek - Mrázková, JUDr. Josef Mrázek DrSc., advokát, Pernerova 11, Praha 8, 18600
(210) O-563622
(510) (29) mléko, mléko v prášku, krystalizované, ochucené a šlehané mléko, mléčné výrobky, a to mléčné dezerty zařazené v této třídě, jogurtové nápoje, pěny, krémy a šlehačky, šlehačky a krémy na dezerty, sladká smetana a čerstvá šlehačka, máslo, přírodní nebo ochucené nápoje složené hlavně z mléka a/nebo mléčných výrobků, mléčné nápoje obsahující ovoce, kvašené přírodní či ochucené mléčné výrobky, přesnídávky, a to mléčné přesnídávky, mimo zmrzliny, ledového mléka a mražených jogurtů, sýrové přesnídávky, sýry, sýrové pomazánky, zrající sýry, zrající sýry s plisní, nezralé čerstvé sýry a sýry naložené v solném láku, tvarohové sýry, čerstvé sýry v tekutém nebo pastovém stavu, jogurtové sýry, jogurty; (30) káva, čaj, kakao, čokoláda, kávové nápoje, kakaové nápoje, čokoládové nápoje, cukr, rýže, burizony, tapioka, mouka, dorty a koláče sladké či slané, pizzy, přírodní či ochucená a/nebo plněná těsta, přípravky vyrobené z obilnin, snídaňové obilniny, hotová jídla obsahující převážně těsto, jídla vyrobená převážně z dortového těsta, chléb, suchary, sušenky sladké nebo kořeněné, oplatky, vafle, koláče, cukrářské výrobky, všechny uvedené výrobky buď jako přírodní a/nebo obalované a/nebo plněné a/nebo ochucené, sladké nebo slané předkrmky obsahující chléb, sušenky nebo cukrářské těsto, cukrovinky, jedlé cukrové polevy, jedlé cukrové polevy vyrobené převážně z jogurtu, zmrzliny, ledu do potravin, mražených jogurtů (jedlé cukrové polevy), ochucený led, med, sůl, hořčice, ocet, omáčky (chutňové přísady), sladké omáčky, těstové omáčky; (32) minerální vody, pramenité vody, stolní vody,

limonády, piva, nealkoholické šumivé nápoje, šťávy ovocné, sirupy na výrobu nápojů, sirupy pro limonády, minerální vody ochucené a jiné nealkoholické nápoje, přípravky na výrobu minerální vody, přírodní či perlivé vody (minerální nebo neminerální), ovocné nebo zeleninové šťávy (nápoje), nealkoholické ovocné nebo zeleninové nápoje, sodovky, zázvorové limonády, šerbety (nápoje), nápojové přípravky, nealkoholické ovocné nebo zeleninové výtažky, nealkoholické nápoje obsahující činidla pro mléčné kvašení.

(511) 29, 30, 32

(540)

Theodora Calcia

- (111) **381607**
(220) 06.05.2020
(320) 06.05.2020
(442) 10.06.2020
(151) 16.09.2020
(730) **CCF, s.r.o.**, Santražiny 575, Zlín, 76001, CZ
(740) JUDr. Radka Pištková Záhorcová, Jiřího z Poděbrad 592, Uherské Hradiště, 68601
(210) O-563631
(591) Barevná
(510) (3) kosmetické přípravky, parfumerie, přípravky pro osobní hygienu, vonné oleje a aromatické výtažky, neléčivé kosmetické a toaletní přípravky, éterické oleje; (5) potravní doplňky a dietetické přípravky; (29) želé, džemy, kompoty, ovocné a zeleninové pomazánky, jedlé oleje a tuky, mléčné výrobky a jejich náhražky; (30) soli, chuťové přísady, ochucovačla a koření; (31) zemědělské a vodní plodiny, zahradnické a lesní produkty; (32) přípravky pro výrobu nápojů.
- (511) 3, 5, 29, 30, 31, 32
(540)

ALTAY ADICA

- (111) **381608**
(220) 06.05.2020
(320) 06.05.2020
(442) 10.06.2020
(151) 16.09.2020
(730) **Orgit, s.r.o.**, Novotného lávka 200/5, Praha 1, Staré Město, 11000, CZ
(210) O-563648
(510) (9) bezpečnostní, zabezpečovací, ochranná a signalizační zařízení, informační technologie a audiovizuální, multimediální a fotografické přístroje, magnety, magnetizéry a demagnetizéry, měřicí, detekční, monitorovací a kontrolní zařízení, navigační, řídicí, sledovací, zaměřovací a kartografická zařízení, nahraný obsah (počítačové programy, data a informace), optické přístroje, zvětšovače a korektory, přístroje, nástroje a kabely pro oblast elektřiny, vědecké a laboratorní přístroje na úpravu elektrickým proudem, vědecké výzkumné a laboratorní přístroje, přístroje pro vyučování a simulátory; (44) hygienická a kosmetická péče o člověka, hygienická péče o zvířata, péče o čistotu a hygienu zvířat, péče o domácí zvířata, péče o vzhled domácích zvířat, péče o vzhled zvířat, služby péče o hygienu a krásu, služby péče o čistotu zvířat, služby péče o zdraví zvířat, služby zdravotní péče.
- (511) 9, 44
(540)

MEDI-LOG

- (111) **381609**
(220) 06.05.2020
(320) 06.05.2020

- (442) 10.06.2020
(151) 16.09.2020
(730) **Orgit, s.r.o.**, Novotného lávka 200/5, Praha 1, Staré Město, 11000, CZ
(210) O-563649
(510) (42) počítačové služby, služby testování, služby ověřování a služby kontroly kvality, služby v oblasti informačních technologií, vědecké a technologické služby.
(511) 42
(540)

MEDI-LOG on-line records

- (111) **381610**
(220) 07.05.2020
(320) 07.05.2020
(442) 10.06.2020
(151) 16.09.2020
(730) **Ministerstvo průmyslu a obchodu**, Na Františku 1039/32, Praha 1, Staré Město, 11015, CZ
(210) O-563658
(591) Barevná
(510) (9) záznamy nahrané na elektronických médiích; (16) tiskoviny; (35) reklamní, marketingové a propagační služby.
(511) 9, 16, 35
(540)



- (111) **381611**
(220) 07.05.2020
(320) 07.05.2020
(442) 10.06.2020
(151) 16.09.2020
(730) **Ministerstvo průmyslu a obchodu**, Na Františku 1039/32, Praha 1, Staré Město, 11015, CZ
(210) O-563659
(510) (9) záznamy nahrané na elektronických médiích; (16) tiskoviny; (35) reklamní, marketingové a propagační služby.
(511) 9, 16, 35
(540)

NERV2020

- (111) **381612**
(220) 07.05.2020
(320) 07.05.2020
(442) 10.06.2020
(151) 16.09.2020
(730) **Znojemska Beseda**, Masarykovo náměstí 449/22, Znojmo, 66902, CZ
(740) Pavel Reichel a kol., Ing. Pavel Reichel, Lopatecká 152/14, Praha 4, Podolí, 14700
(210) O-563661
(510) (39) služby v oblasti cestování a turistického ruchu, organizování prohlídek pamětihodností a okružních jízd, provázení turistů, služby průvodců, organizování cest a výletů, zprostředkování doprovázení turistů, pořádání turistických výletů; (41) služby v oblasti vzdělávání, zábavy a sportu, rekreační služby zaměřené na pěší turistiku; (43) poskytování jídla a nápojů, turistické restaurace, turistické ubytovny, služby turistických ubytoven, zajišťování a rezervace turistického ubytování, dočasné ubytování, informace o dočasném ubytování, poradenské a rezervační služby, hotely, ubytovny a penziony, prázdninové a turistické ubytování, zajišťování hromadného stravování (catering).
(511) 9, 10, 42
(540)

- ubytovny a penziony, prázdninové a turistické ubytování, zajišťování hromadného stravování (catering).
(511) 39, 41, 43
(540)

zadax znojmo

- (111) **381613**
(220) 07.05.2020
(320) 07.05.2020
(442) 10.06.2020
(151) 16.09.2020
(730) **Znojemska Beseda**, Masarykovo náměstí 449/22, Znojmo, 66902, CZ
(740) Pavel Reichel a kol., Ing. Pavel Reichel, Lopatecká 152/14, Praha 4, Podolí, 14700
(210) O-563662
(510) (39) služby v oblasti cestování a turistického ruchu, organizování prohlídek pamětihodností a okružních jízd, provázení turistů, služby průvodců, organizování cest a výletů, zprostředkování doprovázení turistů, pořádání turistických výletů; (41) služby v oblasti vzdělávání, zábavy a sportu, rekreační služby zaměřené na pěší turistiku; (43) poskytování jídla a nápojů, turistické restaurace, turistické ubytovny, služby turistických ubytoven, zajišťování a rezervace turistického ubytování, dočasné ubytování, informace o dočasném ubytování, poradenské a rezervační služby, hotely, ubytovny a penziony, prázdninové a turistické ubytování, zajišťování hromadného stravování (catering).
(511) 39, 41, 43
(540)

znojmo zadax

- (111) **381614**
(220) 07.05.2020
(320) 07.05.2020
(442) 10.06.2020
(151) 16.09.2020
(730) **Znojemska Beseda**, Masarykovo náměstí 449/22, Znojmo, 66902, CZ
(740) Pavel Reichel a kol., Ing. Pavel Reichel, Lopatecká 152/14, Praha 4, Podolí, 14700
(210) O-563666
(510) (39) služby v oblasti cestování a turistického ruchu, organizování prohlídek pamětihodností a okružních jízd, provázení turistů, služby průvodců, organizování cest a výletů, zprostředkování doprovázení turistů, pořádání turistických výletů; (41) služby v oblasti vzdělávání, zábavy a sportu, rekreační služby zaměřené na pěší turistiku; (43) poskytování jídla a nápojů, turistické restaurace, turistické ubytovny, služby turistických ubytoven, zajišťování a rezervace turistického ubytování, dočasné ubytování, informace o dočasném ubytování, poradenské a rezervační služby, hotely, ubytovny a penziony, prázdninové a turistické ubytování, zajišťování hromadného stravování (catering).
(511) 39, 41, 43
(540)

zadax

- (111) **381615**
(220) 11.05.2020
(320) 11.05.2020
(442) 10.06.2020
(151) 16.09.2020
(730) **OR-CZ spol. s r.o.**, Brněnská 19/20, Moravská Třebová, Předměstí, 57101, CZ
(740) Rott, Růžička & Guttman a spol., Vyskočilova 1566, Praha 4, Michle, 14000
(210) O-563704
(510) (9) software pro digitální řešení v oboru radiodiagnostiky a sonografie; (10) přístroje pro digitální řešení v oboru radiodiagnostiky a sonografie pro lékařské účely, diagnostické přístroje pro lékařské účely; (42) návrhy počítačového softwaru, programování a implementace softwaru, vývoj, údržba a aktualizace softwaru, software jako služba (SAAS).
(511) 9, 10, 42
(540)

MARIE WebVision

- (111) **381616**
(220) 12.05.2020
(320) 12.05.2020
(442) 10.06.2020
(151) 16.09.2020
(730) **Mrázek Matouš**, č. p. 367, Radim, 28103, CZ
(210) O-563752
(510) (29) mražené maso, mražené masové výrobky, mražené hranolky, mražené ryby, mražené vařené ryby, mražené ovoce, mražené rybi výrobky, ryby, mořské plody a měkkýši, neživí, mražená zelenina, zpracované ovoce, houby a zelenina, ořechy a luštěniny; (30) mražené pečivo, mražené cukrovinky, omáčky na mražené ryby; (32) mražené nápoje na bázi ovoce; (35) online objednávkové služby; (39) rozvoz zboží.
(511) 29, 30, 32, 35, 39
(540)

Eskymák

- (111) **381617**
(220) 12.05.2020
(320) 12.05.2020
(442) 10.06.2020
(151) 16.09.2020
(730) **Ambruz Vladimír, LL.M. et LL.M., advokát**, Průběžná 20, Zdice, Přemyšlení, 25066, CZ
Honzík Jakub Mgr., LL.M., Řeznická 656/14, Praha 1, Nové Město, 11000, CZ
(740) Vladimír Ambruz LL.M. et LL.M., advokát, Průběžná 20, Zdice, Přemyšlení, 25066
(210) O-563769
(591) Barevná
(510) (35) reklamní, marketingové a propagační služby, zprostředkování propagace, poskytování obchodních informací, marketing, reklama, včetně on-line reklamy na Internetu, zprostředkovatelské služby v oblasti reklamy, šíření reklamy pro třetí osoby prostřednictvím on-line komunikačních sítí po Internetu, služby vztahů s veřejností (public relations), vydávání reklamních, inzertních, propagačních materiálů, marketingové konzultační služby, administrativní služby, administrativní služby související s odkazováním klientů na právníky, administrativní služby spojené s vyhledáváním právních služeb, zprostředkování obchodních záležitostí, obchodní průzkum, oceňování podniků, pomoc při řízení obchodní činnosti, profesionální obchodní poradenství, účetnictví, kancelářské práce, marketingové studie a analýza marketingových studií, systematizace informací do databází, vyhledávání dat v počítačových souborech pro třetí osoby; (41) pořádání kurzů, školení a seminářů, publikační a přednášková činnost, vzdělávací služby, služby vzdělávání v oblasti práva, organizace pracovních setkání a vzdělávacích a informativních akcí v oblasti práva, pořádání a vedení konferencí, pořádání a vedení workshopů, on-line vydávání elektronických knih a časopisů, překladatelské služby; (45) právní služby, advokátní služby, služby patentových zástupců, registrační služby (právní), služby právní pomoci, právní řešeršní služby, služby právních asistentů, služby právního zástupce, právní zprostředkovatelské (mediační) služby, zastupování fyzických a právnických osob v soudních a správních řízeních, právní poradenství, činnost správců svěřenských fondů, zprostředkovatelství (mediace), služby právního a soudního výzkumu, poskytování a zprostředkování informací v oblasti práva.
(511) 35, 41, 45
(540)



**ASOCIACE PRO
ANGLICKÉ PRÁVO**

- (111) **381618**
(220) 12.05.2020

- (320) 12.05.2020
(442) 10.06.2020
(151) 16.09.2020
(730) **ARCDATA PRAHA, s.r.o.**, Hybernská 1009/24, Praha 1, Nové Město, 11000, CZ
(740) JUDr. Karel Codl, U Nikolajky 833/5, Praha 5, Smíchov, 15000
(210) O-563771
(510) (9) software, zařízení na zpracování dat, počítače, geodetické, fotografické, kinematografické, optické přístroje; (42) návrh a vývoj počítačového hardwaru a softwaru, vědecké a technické služby a související výzkum a projektování, průmyslová analýza a výzkum; (42) návrh a vývoj počítačového hardwaru a softwaru, vědecké a technické služby a související výzkum a projektování, průmyslová analýza a výzkum; (35) reklama, propagace, řízení obchodní činnosti, obchodní administrace, kancelářské práce (to vše pro výše uvedené třídy č. 9 a 42).
(511) 9, 35, 42
(540)

ARCDATA

- (111) **381619**
(220) 13.05.2020
(320) 13.05.2020
(442) 10.06.2020
(151) 16.09.2020
(730) **Ministerstvo vnitra**, Nad štolou 936/3, Praha 7, Holešovice, 17000, CZ
(210) O-563776
(510) (35) reklama, propagace; (38) telekomunikační služby, přenos digitálních souborů, přenos elektronické pošty, rozhlasové vysílání, televizní vysílání; (41) vzdělávání, školení, zábava, akademie (vzdělávání), dálkové vzdělávání, poskytování informací v oblasti vzdělávání, předávání know-how (odborné vzdělávání), školní vzdělávání; (45) právní služby, advokátní služby, poskytování licencí k počítačovému softwaru (právní služby), poskytování licencí v rámci softwarového publikování (právní služby), poskytování licencí k duševnímu vlastnictví.
(511) 35, 38, 41, 45
(540)



- (111) **381620**
(220) 13.05.2020
(320) 13.05.2020
(442) 10.06.2020
(151) 16.09.2020
(730) **Ministerstvo vnitra**, Nad štolou 936/3, Praha 7, Holešovice, 17000, CZ
(210) O-563777
(510) (35) reklama, propagace; (38) telekomunikační služby, přenos digitálních souborů, přenos elektronické pošty, rozhlasové vysílání, televizní vysílání; (41) vzdělávání, školení, zábava, akademie (vzdělávání), dálkové vzdělávání, poskytování informací v oblasti vzdělávání, předávání know-how (odborné vzdělávání), školní vzdělávání; (45) právní služby, advokátní služby, poskytování licencí k počítačovému softwaru (právní služby), poskytování licencí v rámci softwarového publikování (právní služby), poskytování licencí k duševnímu vlastnictví.
(511) 35, 38, 41, 45

(540)



- (111) **381621**
(220) 13.05.2020
(320) 13.05.2020
(442) 10.06.2020
(151) 16.09.2020
(730) **Ministerstvo vnitra**, Nad štolou 936/3, Praha 7, Holešovice, 17000, CZ
(210) O-563778
(510) (35) reklama, propagace; (38) telekomunikační služby, přenos digitálních souborů, přenos elektronické pošty, rozhlasové vysílání, televizní vysílání; (41) vzdělávání, školení, zábava, akademie (vzdělávání), dálkové vzdělávání, poskytování informací v oblasti vzdělávání, předávání know-how (odborné vzdělávání), školní vzdělávání; (45) právní služby, advokátní služby, poskytování licencí k počítačovému softwaru (právní služby), poskytování licencí v rámci softwarového publikování (právní služby), poskytování licencí k duševnímu vlastnictví.
(511) 35, 38, 41, 45
(540)



- (111) **381622**
(220) 13.05.2020
(320) 13.05.2020
(442) 10.06.2020
(151) 16.09.2020
(730) **Ministerstvo vnitra**, Nad štolou 936/3, Praha 7, Holešovice, 17000, CZ
(210) O-563779
(591) Barevná
(510) (35) reklama, propagace; (38) telekomunikační služby, přenos digitálních souborů, přenos elektronické pošty, rozhlasové vysílání, televizní vysílání; (41) vzdělávání, školení, zábava, akademie (vzdělávání), dálkové vzdělávání, poskytování informací v oblasti vzdělávání, předávání know-how (odborné vzdělávání), školní vzdělávání; (45) právní služby, advokátní služby, poskytování licencí k počítačovému softwaru (právní služby), poskytování licencí v rámci softwarového publikování (právní služby), poskytování licencí k duševnímu vlastnictví.
(511) 35, 38, 41, 45

(540)



- (111) **381623**
(220) 13.05.2020
(320) 13.05.2020
(442) 10.06.2020
(151) 16.09.2020
(730) **Ministerstvo vnitra**, Nad štolou 936/3, Praha 7, Holešovice, 17000, CZ
(210) O-563780
(510) (35) reklama, propagace; (38) telekomunikační služby, přenos digitálních souborů, přenos elektronické pošty, rozhlasové vysílání, televizní vysílání; (41) vzdělávání, školení, zábava, akademie (vzdělávání), dálkové vzdělávání, poskytování informací v oblasti vzdělávání, předávání know-how (odborné vzdělávání), školní vzdělávání; (45) právní služby, advokátní služby, poskytování licencí k počítačovému softwaru (právní služby), poskytování licencí v rámci softwarového publikování (právní služby), poskytování licencí k duševnímu vlastnictví.
(511) 35, 38, 41, 45
(540)



- (111) **381624**
(220) 13.05.2020
(320) 13.05.2020
(442) 10.06.2020
(151) 16.09.2020
(730) **Ministerstvo vnitra**, Nad štolou 936/3, Praha 7, Holešovice, 17000, CZ
(210) O-563781
(510) (35) reklama, propagace; (38) telekomunikační služby, přenos digitálních souborů, přenos elektronické pošty, rozhlasové vysílání, televizní vysílání; (41) vzdělávání, školení, zábava, akademie (vzdělávání), dálkové vzdělávání, poskytování informací v oblasti vzdělávání, předávání know-how (odborné vzdělávání), školní vzdělávání; (45) právní služby, advokátní služby, poskytování licencí k počítačovému softwaru (právní služby), poskytování licencí v rámci softwarového publikování (právní služby), poskytování licencí k duševnímu vlastnictví.
(511) 35, 38, 41, 45

(540)



(540)



- (111) **381625**
(220) 13.05.2020
(320) 13.05.2020
(442) 10.06.2020
(151) 16.09.2020
(730) **Ministerstvo vnitra**, Nad štolou 936/3, Praha 7, Holešovice, 17000, CZ
(210) O-563782
(591) Barevná
(510) (35) reklama, propagace; (38) telekomunikační služby, přenos digitálních souborů, přenos elektronické pošty, rozhlasové vysílání, televizní vysílání; (41) vzdělávání, školení, zábava, akademie (vzdělávání), dálkové vzdělávání, poskytování informací v oblasti vzdělávání, předávání know-how (odborné vzdělávání), školní vzdělávání; (45) právní služby, advokátní služby, poskytování licencí k počítačovému softwaru (právní služby), poskytování licencí v rámci softwarového publikování (právní služby), poskytování licencí k duševnímu vlastnictví.
(511) 35, 38, 41, 45
(540)

- (111) **381627**
(220) 13.05.2020
(320) 13.05.2020
(442) 10.06.2020
(151) 16.09.2020
(730) **Ministerstvo vnitra**, Nad štolou 936/3, Praha 7, Holešovice, 17000, CZ
(210) O-563784
(591) Barevná
(510) (35) reklama, propagace; (38) telekomunikační služby, přenos digitálních souborů, přenos elektronické pošty, rozhlasové vysílání, televizní vysílání; (41) vzdělávání, školení, zábava, akademie (vzdělávání), dálkové vzdělávání, poskytování informací v oblasti vzdělávání, předávání know-how (odborné vzdělávání), školní vzdělávání; (45) právní služby, advokátní služby, poskytování licencí k počítačovému softwaru (právní služby), poskytování licencí v rámci softwarového publikování (právní služby), poskytování licencí k duševnímu vlastnictví.
(511) 35, 38, 41, 45
(540)



- (111) **381626**
(220) 13.05.2020
(320) 13.05.2020
(442) 10.06.2020
(151) 16.09.2020
(730) **Ministerstvo vnitra**, Nad štolou 936/3, Praha 7, Holešovice, 17000, CZ
(210) O-563783
(591) Barevná
(510) (35) reklama, propagace; (38) telekomunikační služby, přenos digitálních souborů, přenos elektronické pošty, rozhlasové vysílání, televizní vysílání; (41) vzdělávání, školení, zábava, akademie (vzdělávání), dálkové vzdělávání, poskytování informací v oblasti vzdělávání, předávání know-how (odborné vzdělávání), školní vzdělávání; (45) právní služby, advokátní služby, poskytování licencí k počítačovému softwaru (právní služby), poskytování licencí v rámci softwarového publikování (právní služby), poskytování licencí k duševnímu vlastnictví.
(511) 35, 38, 41, 45

- (111) **381628**
(220) 13.05.2020
(320) 13.05.2020
(442) 10.06.2020
(151) 16.09.2020
(730) **Ministerstvo vnitra**, Nad štolou 936/3, Praha 7, Holešovice, 17000, CZ
(210) O-563785
(510) (35) reklama, propagace; (38) telekomunikační služby, přenos digitálních souborů, přenos elektronické pošty, rozhlasové vysílání, televizní vysílání; (41) vzdělávání, školení, zábava, akademie (vzdělávání), dálkové vzdělávání, poskytování informací v oblasti vzdělávání, předávání know-how (odborné vzdělávání), školní vzdělávání; (45) právní služby, advokátní služby, poskytování licencí k počítačovému softwaru (právní služby), poskytování licencí v rámci softwarového publikování (právní služby), poskytování licencí k duševnímu vlastnictví.
(511) 35, 38, 41, 45

(540)



- (111) **381629**
(220) 13.05.2020
(320) 13.05.2020
(442) 10.06.2020
(151) 16.09.2020
(730) **Ministerstvo vnitra**, Nad štolou 936/3, Praha 7, Holešovice, 17000, CZ
(210) O-563786
(510) (35) reklama, propagace; (38) telekomunikační služby, přenos digitálních souborů, přenos elektronické pošty, rozhlasové vysílání, televizní vysílání; (41) vzdělávání, školení, zábava, akademie (vzdělávání), dálkové vzdělávání, poskytování informací v oblasti vzdělávání, předávání know-how (odborné vzdělávání), školní vzdělávání; (45) právní služby, advokátní služby, poskytování licencí k počítačovému softwaru (právní služby), poskytování licencí v rámci softwarového publikování (právní služby), poskytování licencí k duševnímu vlastnictví.
(511) 35, 38, 41, 45
(540)



- (111) **381630**
(220) 13.05.2020
(320) 13.05.2020
(442) 10.06.2020
(151) 16.09.2020
(730) **Ministerstvo vnitra**, Nad štolou 936/3, Praha 7, Holešovice, 17000, CZ
(210) O-563788
(591) Barevná
(510) (35) reklama, propagace; (38) telekomunikační služby, přenos digitálních souborů, přenos elektronické pošty, rozhlasové vysílání, televizní vysílání; (41) vzdělávání, školení, zábava, akademie (vzdělávání), dálkové vzdělávání, poskytování informací v oblasti vzdělávání, předávání know-how (odborné vzdělávání), školní vzdělávání; (45) právní služby, advokátní služby, poskytování licencí k počítačovému softwaru (právní služby), poskytování licencí v rámci softwarového publikování (právní služby), poskytování licencí k duševnímu vlastnictví.
(511) 35, 38, 41, 45

(540)



- (111) **381631**
(220) 13.05.2020
(320) 13.05.2020
(442) 10.06.2020
(151) 16.09.2020
(730) **Ministerstvo vnitra**, Nad štolou 936/3, Praha 7, Holešovice, 17000, CZ
(210) O-563789
(510) (35) reklama, propagace; (38) telekomunikační služby, přenos digitálních souborů, přenos elektronické pošty, rozhlasové vysílání, televizní vysílání; (41) vzdělávání, školení, zábava, akademie (vzdělávání), dálkové vzdělávání, poskytování informací v oblasti vzdělávání, předávání know-how (odborné vzdělávání), školní vzdělávání; (45) právní služby, advokátní služby, poskytování licencí k počítačovému softwaru (právní služby), poskytování licencí v rámci softwarového publikování (právní služby), poskytování licencí k duševnímu vlastnictví.
(511) 35, 38, 41, 45
(540)



- (111) **381632**
(220) 13.05.2020
(320) 13.05.2020
(442) 10.06.2020
(151) 16.09.2020
(730) **Ministerstvo vnitra**, Nad štolou 936/3, Praha 7, Holešovice, 17000, CZ
(210) O-563790
(591) Barevná
(510) (35) reklama, propagace; (38) telekomunikační služby, přenos digitálních souborů, přenos elektronické pošty, rozhlasové vysílání, televizní vysílání; (41) vzdělávání, školení, zábava, akademie (vzdělávání), dálkové vzdělávání, poskytování informací v oblasti vzdělávání, předávání know-how (odborné vzdělávání), školní vzdělávání; (45) právní služby, advokátní služby, poskytování licencí k počítačovému softwaru (právní služby), poskytování licencí v rámci softwarového publikování (právní služby), poskytování licencí k duševnímu vlastnictví.
(511) 35, 38, 41, 45

(540)



- (111) **381633**
(220) 15.05.2020
(320) 15.05.2020
(442) 10.06.2020
(151) 16.09.2020
(730) **Zentiva, k.s.**, U kabelovny 130/22, Praha 10, Dolní Měcholupy, 10237, CZ
(740) C|K|T ČERVENKA TURKOVÁ & PARTNERS Advokátní, patentová a známková kancelář, Mgr. Radka Červenková advokátka, Anny Letenské 34/7, Praha 2, Vinohrady, 12000
(210) O-563906
(510) (5) léčiva, farmaceutické přípravky humánní.
(511) 5
(540)

EUTROZEN

Přehled zápisů ochranných známek se změnou ve vztahu ke zveřejněným přihláškám

Kapitola obsahuje údaje o ochranných známkách zapsaných na základě ustanovení § 28 odst. 1 zákona č. 441/2003 Sb., u kterých došlo ke změně údajů oproti zveřejněné přihlášce ochranné známky.

Číselný přehled (111)	
381448	381450

Zápisy ochranných známek se změnou ve vztahu ke zveřejněným přihláškám

- (111) **381448**
(220) 17.09.2018
(320) 17.09.2018
(442) 31.10.2018
(151) 16.09.2020
(540)



- (730) **Arca Capital Bohemia, a.s.**, Doudlebská 1699/5, Praha 4, 14000, CZ
(740) Mgr. Dana Holman, advokátka, Doudlebská 1699/5, Praha 4, Nusle, 14000
(510) (35) reklama, propagace, řízení obchodní činnosti, obchodní administrativa, kancelářské práce; (36) služby v oblasti nemovitostí, vyjma pojištění a pojišťovacích služeb.
(591) Barevná
(511) 35, 36
(210) O-550497

- (111) **381450**
(220) 21.06.2019
(320) 21.06.2019
(442) 14.08.2019
(151) 16.09.2020
(540)



- (730) **Fast Jiří Ing.**, Karlovarská 451/70, Plzeň, Severní Předměstí, 32300, CZ
(740) POLÁČEK a kol. Patentová a známková kancelář, Ing. Jiří Poláček, patentový zástupce, Dominikánská 6, Plzeň, 30112
(510) (3) alkálie, amoniak (čisticí prostředky), mýdla, antistatické přípravky pro použití v domácnosti, apretační přípravky pro žehlení prádla, barvy na vlasy a vousy, přípravky pro odbarvování, odlakovače, bělicí přípravky na prádlo, brusiva v rozsahu třídy 3, brusná plátna a papír, cididlo, čisticí mléko pro toaletní účely, toaletní a čisticí prostředky, depilační přípravky, dezodoranty pro osobní potřebu, přípravky na holení, kamenec (antiseptický přípravek), kapaliny na mytí skel do ostríkovacích, kolínská voda, kosmetické přípravky, kosmetické tužky, koupelové soli nikoliv pro medicínální účely, pleťové masky, krém na obuv a kůži, kosmetické krémy, kosmetika, křída na čištění, parfém, laky na vlasy a nehty, lepidla pro kosmetické účely, lešticí přípravky, líčidla, louh sodný na praní, ozdobné obtisky pro kosmetické účely, oční umělé řasy, odličovací přípravky, vlasové přípravky, peroxid vodíku pro kosmetické účely, leštidla na polituru, prací a namáčecí prostředky, rtěnky, šampony, toaletní terpentýn jako odmašťovací přípravek, toaletní přípravky a potřeby, ústní vody, vlasové vody, vody po holení, vonavky, vosky spadající do třídy 3, zubní pasty, kosmetické přípravky pro zvířata; (13) broky olověné do loveckých pušek, lovecké střelné zbraně, náboje, ohňostroje, sportovní střelné zbraně, vrhačí a metací rakety, prskavky, rachejtla, vzduchové zbraně; (14) brože (šperky), budíky, dublé, drahé kameny, hodinky, jehlice (ozdobné šperky), klenoty, medailóny (šperky), mince, manžetové knoflíky, nádoby z drahých kovů, náhrdelníky, náramky, náušnice, pouzdra na šperky, šperky, šperkovnice, štras, stříbrnické a zlatnické zboží, vše v rámci této třídy; (17) folie z plastických hmot spadající do této třídy, hadice spadající do této třídy, izolace, izolační materiály, izolační tkaniny, lepicí pásy kromě pásek pro léčebné účely, pro kancelářské účely a pro použití v domácnosti, minerální vlna (izolační materiál), plst izolační, těsnící podložky, pryž spadající do této třídy, materiály v rámci této třídy zabránující sálání tepla, skleněná vlna, tepelně izolační prostředky, materiál na těsnění, těsnící tmely, tmely a ucpávky spadající do této třídy, vycpávky z pryže nebo z umělých hmot;

(19) akvária (stavby), altány, asfalt, bazény nekovové, beton, břidlice, cement, cementové zboží, cihly, dehet, lepenka pro stavební účely, cementové desky, dlaždice, potrubí pro drenáže nekovové, dřevěné obložení, dřevo opracované, dveře nekovové, sošky z kamene, betonu a mramoru, geotextilie, kámen, komíny nekovové, stavební konstrukce nekovové, krytiny střešní nekovové, kůly nekovové, latě, malta, mramor, nátěrové hmoty pro stavební účely, nosníky nekovové, obkladačky (dlaždice na stěny nekovové), obklady zdí nekovové, okna nekovová, omítky, parkety, písek, prkna, překližka, kamenina, sádra, schody nekovové, skleníky nekovové, sklo spadající do této třídy, stavby přenosné nekovové, šamot, štěrk, tašky střešní nekovové, tvárnice, vápenec, vápno, vlny podlahové, vrata nekovová, žlaby okapní nekovové, žula; (29) ančovičky, arašidy zpracované, bílek, bramborové lupínky, bujóny, byliny konzervované, cibule konzervovaná, čočka konzervovaná, datle, droby, drůbež, džemy, fazole konzervované, neživí garnáti, hrách konzervovaný, hranolky bramborové, hrozinky, huspeniny, játra, jedlé oleje a tuky, jogurt, kandované ovoce, kaviár, kefir, klobásy, salámy, párky, konzervy masové, konzervy rybí, konzervovaná zelenina, korýši s výjimkou žabých, krevety neživé, kůry ovocné, kyselé zelí, langusty, konzervované lanýžy, losos neživý, mandle zpracované, margarín, marmeláda, máslo, maso, masové extrakty, měkkýši neživí, mléčné nápoje, mléčné výrobky, mléko, mražené ovoce, mušle neživé, nakládaná zelenina, olivy konzervované, oříšky zpracované, konzervované ovoce, ovocné rosoly, paštíky, polévky, raci s výjimkou živých, rajčatový protlak, ryby neživé, saláty ovocné a zeleninové, sardinky, sledi, slanina, smetana, sušená vejce, syrovátka, šlehačka, šunka, tofu, tuňák, uzeniny, vejce, zelenina konzervovaná, zvěřina, houby konzervované, želatina; (30) anýz, aromatické přípravky do potravin, badyán, bonbóny, bramborová moučka pro lidskou výživu, cikorka, cukr, cukroví, cukrovinky, čaj, čokoláda, čokoládové nápoje, dorty, droždí, glukóza pro výživu, hořčice, housky, chléb, chuťové přísady, ječmen loupáný a mletý, jemné pečivo, kakao, kakaové nápoje, kandsy, kapary, kari, kaše, káva, kávoviny, kávové nápoje, keksy, koláče, koření, krekrý, kroupy, krupice, kuchyňská sůl, kukuřice mletá, kukuřice pražená, kukuřičné vločky, kypřicí prášek, lékořice, lepek potravinářský jako potravinová, listové těsto, majonéza, maltosa (sladový cukr), masové pirožky, med, perníky, melasa, mouky, mušlí, muškátové ořechy, nápoje kakaové, čokoládové a na bázi čaje, nové koření, ocet, omáčka sojová, oplatky, vločky ovesné a kukuřičné, palačinky, paprika jako koření, pastilky (cukrovinky), pepř, pizzy, potraviny z mouky, potraviny škrobovité, pralinky, příchutě (aroma), pudinky, rýže, ságo, sendviče, škořice (koření), suchary, sušenky, šafrán (koření), škrob jako potrava, tapioka, těsta, těstoviny, vanilin (vanilková náhražka), vanilka (příchut'), zákusky, zálivky na ochucení, zázvor, zmrzlina, želé ovocné (cukrovinky), sladké země, žvýkačky ne pro lékařské účely, kokosová moučka pro lidskou spotřebu; (31) arašidy čerstvé, bílkoviny (proteiny) pro zvířata, jalovčinky, brambory čerstvé, byliny čerstvé jako koření, cibule, citrusové ovoce, čekanka salátová, čerstvé ovoce a zelenina, dřevo surové, fazole (čerstvé), hlávkový salát, hospodářská zvířata, houby čerstvé, hrách čerstvý, hrozný čerstvý, chléb svatojánský (lusky rohovníku), chmel, chovatelské a pěstitelské produkty, ječmen, jikry rybí, plůdek, kaštiny, keře, kolové ořechy (plody kolovívníku), korýši živí, kořen čekanky, krmiva pro zvířata, krmné směsi, kukuřice, květiny živé, květiny sušené, langusty (živé), moučka pro zvířata, obilí, okurky, olivy čerstvé, ořechy čerstvé, otruby, oves, ovoce čerstvé, píce, podestýlky (výrobky pro zvířata), podhoubí (houbová kultura pro výsev), pokrutiny spadající do této třídy, pórek čerstvý, psí suchary, pšenice, rašelina jako podestýlky, reveň, réva vinná, rostliny, růže (keře), ryby živé, řepa jedlá, sadby, semena rostlin, seno, sěpie (kosti pro ptáky), nezpracovaný jedlý sezam, slad na výrobu piva a lihovin, sláma jako krmivo a podestýlka, stelivo, šrot pro zvířata, tykev, ústřice živé, vánoční stromky, zelenina, zrní (obilniny a semena), zvířata domácí a hospodářská, žito, houby čerstvé; (32) nealkoholické nápoje, ovocné a zeleninové šťávy, nealkoholické výtažky z ovoce, iontové nápoje, pivo, prášky pro přípravu šumivých nápojů, příchutě a přípravky pro nápoje, přípravky pro výrobu likérů, sodová voda, minerálky, sirupy, sladové nápoje, stolní voda, syrovátkové nápoje; (33) alkoholické nápoje, esence, alkoholické nápoje, alkoholové extrakty, aperitivy, brandy, destilované nápoje, likéry a pálenky, gin, mošty s alkoholem, koktejly spadající do třídy 33, lihoviny, medovina, rum, saké, víno, vodka, whisky; (34) cigaretové filtry, cigaretové papírky, cigaretové špičky (náustky), cigarety, čističe dýmek, doutníky, dózy na tabák, dýmky, plyn do zapalovačů, popelníky, sňupací tabák, tabák, tabatěrky, zapalovače pro kuřáky, žvýkácí tabák, zápalky; (35) reprografické práce; (37) demolice staveb, stavby, stavební dozor, stavitelství, restaurování nábytku, zprostředkování údržby nemovitostí včetně jejich prohlídek a oprav, smluvní zajišťování služeb souvisejících s

provozem budov, zejména údržby a oprav, stavby budov a občanské vybavenosti; (39) smluvní zajišťování dodávek médií potřebných pro provoz budov, zejména teplo, voda, plyn, elektrická energie; (42) architektonické poradenství, projektování staveb, navrhování interiéru, inženýrské práce, plánování městské výstavby, projektová činnost, studie

technických projektů, stavební dozor; (44) aranžování květin, ničení plevelu, údržba trávníků, zahradnické služby, zahradnictví.
(511) 3, 13, 14, 17, 19, 29, 30, 31, 32, 33, 34, 35, 37, 39, 42, 44
(210) O-556732

Zápisy licenčních smluv k ochranným známkám

V této kapitole jsou zveřejněny zápisy licenčních smluv podle ustanovení § 18 odst. 1 zákona č. 441/2003 Sb.

Číslo zápisu (111)	Vlastník (730)	Nabyvatel licence (791)	Druh licence (793)	Datum uzavření licenční smlouvy (793)	S účinností od data (580)
223060	Cichý Dalibor Ing. Bc., MBA, Mutěnská 1222, Svatobořice - Místřín, 69604, CZ	DACOM Pharma s.r.o., Svatoborská 365/17, Kyjov, 69701, CZ	nevýhradní	08.09.2020	18.09.2020
225721	Cichý Dalibor Ing. Bc., MBA, Mutěnská 1222, Svatobořice - Místřín, 69604, CZ	DACOM Pharma s.r.o., Svatoborská 365/17, Kyjov, 69701, CZ	nevýhradní	08.09.2020	18.09.2020
257145	Cichý Dalibor Ing. Bc., MBA, Mutěnská 1222, Svatobořice - Místřín, 69604, CZ	DACOM Pharma s.r.o., Svatoborská 365/17, Kyjov, 69701, CZ	nevýhradní	08.09.2020	18.09.2020
372510	PALÁC MYŠÁK a. s., Vodičkova 710/31, Praha 1, Nové Město, 11000, CZ	AMBI FOOD, s.r.o., Vodičkova 710/31, Praha 1, Nové Město, 11000, CZ	podlicence	13.08.2020	17.09.2020

Přehled obnov zápisu ochranných známek

Kapitola obsahuje údaje o ochranných známkách, u kterých byl na žádost vlastníka obnoven zápis podle ustanovení § 28 odst. 2 zákona č. 441/2003 Sb.

Číselný přehled (111)											
94872	160146	169375	169624	169657	169863	170211	170499	170500	173107	233495	233496
234555	238015	238035	238483	238596	238648	238670	238671	238672	240180	240215	241009
241104	241136	241164	241507	241531	241946	242281	242992	243307	243776	244166	244713
245075	245732	267366	315713	316300	317074	317117	317151	317403	317425	317426	317499
317510	317567	317712	317857	317882	317912	317967	317968	318017	318099	318111	318112
318113	318114	318117	318128	318178	318229	318231	318322	318323	318367	318389	318455
318523	318524	318603	318606	318709	318728	318798	319125	319153	319165	319250	319421
319655	319859	319881	320063	320604	320691	320787	320788	321004	321007	321179	321181
321352	321661	321825	321892	322378	322989	323233	323915	326101	357447		

Obnovy zápisu ochranných známek

(111) **94872**
(220) 29.12.1930
(151) 29.12.1930
(540)

HAIG'S

(730) **Diageo Brands B. V.**, Molenwerf 12, 1014 BG Amsterdam, NL
(740) KOREJZOVA LEGAL v.o.s., JUDr. Petra Sauvage de Brantes advokátka, Korunní 810/104, Praha 10, Vinohrady, 10100
(510) (33) whisky.
(511) 33
(210) O-20498

(111) **160146**
(220) 15.10.1970
(151) 10.02.1971
(540)

MOTORCRAFT

(730) **Ford Motor Company**, One American Road, Dearborn 48126, MI, US
(740) Čermák Hořejš Matějka a spol., Mgr. Lukáš Lorenc, advokát, Národní 32, Praha 1, 11000
(510) Osvětlovací a topná zařízení, chlazení, větrání, včetně klimatizačních zařízení nebo zařízení pro úpravu vzduchu. - Pozemní vozidla, motory pro pozemní vozidla, poháněcí soukolí a hnací řemeny pro pozemní vozidla.
(511) 7, 11, 12
(210) O-44741

(111) **169375**
(220) 17.10.1990
(151) 26.02.1992
(540)

ADIA

(730) **Adecco Group AG**, Bellerivestrasse 30, 8008 Zürich, CH
(740) Čermák a spol., JUDr. Karel Čermák Ph.D., LL.M., Elišky Peškové 735/15, Praha 5, Smíchov, 15000
(510) (42) dočasné a trvalé poskytování pracovního personálu.
(511) 42
(210) O-59016

(111) **169624**
(220) 24.01.1991
(151) 20.04.1992
(540)



(730) **KAND s.r.o.**, Opočenská 431, Dobruška, 51801, CZ
(510) Konzervované, sušené a vařené ovoce, konzervovaná, sušená a vařená zelenina, nálevy na saláty, rosoly a zavařeniny, potraviny v konzervách, prášky do pečiva, hořčice, chuťové omáčky, koření, ocet, veškeré nealkoholické nápoje, limonády, sirupy, limonádové sirupy, přípravky k výrobě nápojů.
(511) 29, 30, 32
(210) O-60166

(111) **169657**
(220) 25.10.1990
(151) 10.04.1992
(540)

OTIS

(730) **OTIS ELEVATOR COMPANY, spol.zřízená podle zákonů státu New Jersey**, 10 Farm Springs, Farmington, CT, US
(740) ŠTROS & KUSÁK advokátní a patentová kancelář, JUDr. David Štros, advokát, Národní 32, Praha 1, 11000
(510) (37) opravy a údržba pohyblivých schodů a zdvihů.

(511) 37
(210) O-59084

(111) **169863**
(220) 29.11.1990
(151) 20.04.1992
(540)



(730) **Holub Michal**, č. p. 68, Cikháj, 59102, CZ
(740) INPARTNERS GROUP, Ing. Dušan Kendereški, Tuřanka 1519/115a, Brno, Slatina, 62700
(510) Zdravotnická technika - především lékařské přístroje a zařízení kromě rentgenových přístrojů, zařízení pro zubní ordinace, laboratorní technika; servis lékařské techniky.
(511) 9, 10, 37
(210) O-59510

(111) **170211**
(220) 30.10.1990
(151) 31.05.1992
(540)

AQUA VELVA

(730) **UNILEVER N.V.**, Weena 455, Rotterdam, 3013 AL, NL
(740) Baker & McKenzie v.o.s., advokátní kancelář, JUDr. Jirí Čermák, advokát, Klimentská 46/1216, Praha 1, 11002
(510) (3) prací a bělicí přípravky, čisticí přípravky, mýdlo, lešticí přípravky, odmašťovací přípravky, výrobky kosmetické, voňavkářské včetně éterických olejů, vodičky na vlasy, zubní pasty a prášky.
(511) 3
(210) O-59167

(111) **170499**
(220) 06.02.1991
(151) 07.07.1992
(540)



(730) **MATADOR HOLDING, a.s.**, Bojnická 3, 831 04 Bratislava, SK
(740) FAJNOR IP s.r.o., Pobřežní 249/46, Praha 8, Karlín, 18600
(510) Výroba těžkých a lehkých výrobků z technické gumy, polymérov a kopolymérov, pogumování nádob, cisterien, kovových rúr a ostatních zařízení, kaučukových zmesí, materiálů pro opravu pneumatik, výroba zdravotnických výrobků z gumy, polymérov a kopolymérov, nátěrových hmot a tlačiřenských farieb, lepidel a tmelov, výroba ostatních výrobků z gumy, polymérov a kopolymérov, výroba strojov a zariadení, foriem a náhradných súčiastok, výroba tepelnej a elektrickej energie pre iné organizácie, poskytovanie stravovacích, ubytovacích a ostatných služieb, poskytovanie odborných a servisných služieb
(511) 1, 2, 6, 7, 10, 11, 12, 16, 17, 19, 27, 35, 40, 42
(210) O-60354

(111) **170500**
(220) 06.02.1991
(151) 20.07.1992
(540)



(730) **MATADOR HOLDING, a.s.**, Bojnická 3, 831 04 Bratislava, SK
(740) FAJNOR IP s.r.o., Pobřežní 249/46, Praha 8, Karlín, 18600
(510) Výroba těžkých a lehkých výrobků z technické gumy, polymerů a kopolymerů, pogumování nádob, cisterien, kovových rúr a ostatných zariadení, kaučukových zmesí, materiálov pre opravu pneumatík, výroba zdravotníckých výrobkov z gumy, polymerů a kopolymerů, náterových hmot a tlačiarenských farieb, lepidiel a tmelov, výroba ostatných výrobkov z gumy, polymerů a kopolymerů, výroba strojov a zariadení, foriem a náhradných súčiastok, výroba tepelnej a elektrickej energie pre iné organizácie, poskytovanie stravovacích, ubytovacích a ostatných služieb, poskytovanie odborných a servisných služieb
(511) 1, 2, 6, 7, 10, 11, 12, 16, 17, 19, 27, 35, 40, 42
(210) O-60355

(111) **173107**
(220) 06.09.1991
(151) 15.07.1993
(540)

Pegas 

(730) **Pegas - hotel, pivovar, pivnice, s.r.o.**, Jakubská 120/4, Brno, Brno-město, 60200, CZ
(510) Provoz penzionu, veřejné stravování; vaření piva.
(511) 32, 42
(210) O-63559

(111) **233495**
(220) 10.11.2000
(151) 24.04.2001
(540)

MYKOSTOP

(730) **PPG Deco Czech a.s.**, č. p. 223, Břasy, 33824, CZ
(740) Čermák a spol., JUDr. Karel Čermák jr. Ph.D., LL.M., Elišky Peškové 735/15, Praha 5, 15000
(510) (2) barvy a nátěry, zejména malířské bytové.
(511) 2
(210) O-160885

(111) **233496**
(220) 10.11.2000
(151) 24.04.2001
(540)



PRIMALEX

(730) **PPG Deco Czech a.s.**, č. p. 223, Břasy, 33824, CZ
(740) Čermák a spol., JUDr. Karel Čermák jr. Ph.D., LL.M., Elišky Peškové 735/15, Praha 5, 15000
(510) (2) barvy a nátěry, zejména malířské bytové.
(511) 2
(210) O-160886

(111) **234555**
(220) 21.09.2000
(151) 25.06.2001
(540)

Magister

(730) **STOCK Plzeň-Božkov s.r.o.**, Palírenská 641/2, Plzeň-Božkov, 32600, CZ
(740) ZIVKO MIJATOVIĆ & PARTNERS s.r.o., Jugoslávských partyzánů 639/26, Praha 6, Bubeneč, 16000
(510) (33) alkoholické nápoje (s výjimkou pív).
(511) 33
(210) O-159315

(111) **238015**
(220) 07.12.2000
(151) 22.10.2001
(540)

TERRACAN

(730) **HYUNDAI MOTOR COMPANY**, 140-2, Ke-Dong, Chongro-Ku, Seoul, KR
(740) Ing. Dobroslav Musil, patentová kancelář, Zábřdovická 11, Brno, 61500
(510) (12) dopravní prostředky pozemní, vozidla včetně osobních automobilů, nákladních automobilů, autobusů, přívěsů, traktorů, kol vozidel, pneumatik, díly a součásti pro shora uvedené zboží.
(511) 12
(210) O-162106

(111) **238035**
(220) 13.03.2001
(151) 22.10.2001
(540)

FORMITOX

(730) **Papírna Moudrý, s.r.o.**, Nádražní 56, Židlochovice, 66701, CZ
(740) Kořistka Martin, CZ patentový zástupce, ETMA & EDA, Martin Kořistka, Karpatská 241/3, Brno, Starý Lískovec, 62500
(510) (1) chemikálie pro průmysl, stavebnictví, lesnictví, vinařství, zahradnictví a zemědělství, chemické přípravky antistatické, apretační, bakteriální, pro výrobu barev, pro baterie, bělicí pro průmyslové účely, pro ochranu a konzervaci betonu, zdiva a omítky, pro čištění tekutin a plynů, pro čerání

vína, pro ošetřování vinné révy, pro odstraňování gumy, pro filtraci, pro hnojení, pro chlazení, pro impregnaci, pro odstraňování vodního a vinného kamene, pro automobily, pro úsporu a úpravu paliva, proti detonaci spalování, pro opravy pneumatik, pro zpracování kůže, pro laboratorní účely, pro nakládání a uzení potravin, proti požáru, pro sebeobranu, pro impregnaci textilu, tmely průmyslové, leštidla, lepidla a pojidla, nemrzoucí směsi; (2) barviva, barvy, fermeže, laky, ochranné prostředky proti rzi a hnilobě, mořidla, nátěry ochranné, ředidla, tmely sklenářské; (3) přípravky bělicí, mycí, prací, čistící, leštící, odmašťovací, změkčovací, toaletní, pro holení a depilaci, brusné, mýdla, barviva na vlasy, výrobky kosmetické a voňavkářské, oleje, krémy na kůži, vodičky na vlasy, zubní pasty, krémy na kůži, odmašťovací přípravky, škrob na prádlo, brusný papír, kapaliny do ostřikovačů skel vozidel; (4) průmyslové tuky, oleje a mazadla, lůj, parafin, svíce, přísady do motorových paliv; (5) chemická činidla pro lékařské a zvěrolékařské účely, prostředky dezinfekční, jedy bakteriální, prostředky k ničení plevele a hubení živočišných škůdců, balzámy pro lékařské účely, přípravky pro čištění vzduchu, kontaktních čoček, pro mytí zvířat, přísady do krmiv s léčebnými účinky, přípravky proti sněh, oleje proti hmyzu, soli koupelové léčivé, modelovací vosky.

(511) 1, 2, 3, 4, 5
(210) O-165263

(111) **238483**
(220) 21.09.2000
(151) 23.11.2001
(540)



(730) **Mogador s.r.o.**, Tr. T. Bati 1664, Otrokovice, 76502, CZ
(740) PatentCentrum Sedlák & Partners s.r.o., Okružní 2824, České Budějovice, České Budějovice 3, 37001
(510) (5) výrobky dietetické pro léčebné účely, potraviny pro děti, batolata a nemocné, potravinové přípravky a doplňky všeho druhu, jako posilující poživatiny, vitamínové přípravky, poživatiny pro doplnění redukčních diet nebo přípravků pro hubnutí, vše s léčebnými účinky, přípravky s léčebnými účinky obsahující biochemické katalyzátory, zejména pro fyzicky aktivní osoby, rekonvalescenty a nemocné, vše výše uvedené určené k léčebným účelům, desinfekční prostředky, WC deodoranty, WC osvěžovače, WC gely, prostředky k ničení plevele a k hubení živočišných škůdců, výrobky zvěrolékařské, farmaceutické a zdravotnické spadající do této třídy jako jsou dezinfekční prostředky, diabetické přípravky pro léčebné účely; (29) maso, ryby, drůbež, zvěřina, paštiky, masové výtahy, ovoce a zelenina konzervované, sušené a zavařené, želé, džemy, kompoty, vejce, mléko a mléčné výrobky všeho druhu, včetně sojového mléka a sojových výrobků kondenzovaných, sušených, v prášku, sojových přípravků a nápojů, soja konzervovaná nebo sušená pro potravinářství, výrobky na bázi brambor jako bramborové lupínky apod., oleje a tuky jedlé, ovocné dřeně; (30) oplatky, cukrovinky, včetně gumových cukrovinek a esencí pro cukrovinky, cukrářské výrobky všeho druhu, káva, čaj, kakao, cukr, rýže, kávové náhražky, med, sirup melasový, droždí pro kynutí, sůl, hořčice, ocet, omáčky, koření, zmrzlina, led pro osvěžení, obilné vločky, výrobky na bázi sušené bramborové kaše, pšeničné mouky, nativních a modifikovaných škrobů, jako bramborové těsto v prášku, bramborová kaše v prášku, bramborové dorty, bramborové krokety v prášku, bramborové noky v prášku, směs pro přípravu knedlíků, mouka i sojová mouka.

(511) 5, 29, 30
(210) O-159320

(111) **238596**
(220) 25.10.2000
(151) 23.11.2001
(540)

OLA!

(730) **LEMASERA LIMITED**, Spyrou Kyprianou, 61 SK House 4003, Limassol, CY
(740) TRAPLOVÁ-HAKR-KUBÁT Advokátní a patentová kancelář, Mgr. Jana Šuranová Traplová, Přístavní 24, Praha 7, 17000
(510) (5) farmaceutické přípravky, zdravotnické obvazy, menstruační tampony, dámské vložky, dezinfekční přípravky pro hygienické účely, obinadla na ošetření ran, absorpční tampóny.
(511) 5
(210) O-160418

(111) **238648**
(220) 07.11.2000
(151) 23.11.2001
(540)



(730) **Diageo North America, Inc.**, Three World Trade Center, 175 Greenwich Street, New York, 10007, NY, US
(740) KOREJZOVA LEGAL v.o.s., JUDr. Petra Sauvage de Brantes, advokátka, Korunní 810/104, Praha 10, Vinohrady, 10100
(510) (33) whisky.
(511) 33
(210) O-160773

(111) **238670**
(220) 10.11.2000
(151) 23.11.2001
(540)



(730) **O & K OBCHODNÍ SPOLEČNOST s.r.o.**, Dukelská 33, České Budějovice, 37001, CZ
(740) PatentCentrum Sedlák & Partners s.r.o., Okružní 2824, České Budějovice, České Budějovice 3, 37001
(510) (16) papír, lepenka a výrobky z těchto materiálů, potřeby pro knižní vazby, papírenské zboží, lepidla pro papírenství nebo domácnost, materiál pro umělce, štětce, kancelářské potřeby s výjimkou nábytku, psací potřeby, zejména grafitové tužky, voskové pastely, stírací pryže, ořezávátka, opravné laky a opravné prostředky pro korekturu textu, sponky do sešivaček, učební a vyučovací pomůcky s výjimkou přístrojů, plastické obaly zařazené do tř. 16; (28) hry společenské, stolní, elektronické a automatické (s výjimkou těch, které jsou používány výhradně s Tv), hračky; (35) pomoc při řízení obchodní činnosti, zprostředkování v oblasti obchodu, průzkumy trhu, marketingové studie.
(511) 16, 28, 35
(210) O-160874

(111) **238671**
(220) 10.11.2000
(151) 23.11.2001
(540)



- (730) **O & K OBCHODNÍ SPOLEČNOST s.r.o.**, Dukelská 33, České Budějovice, 37001, CZ
(740) PatentCentrum Sedlák & Partners s.r.o., Okružní 2824, České Budějovice, České Budějovice 3, 37001
(510) (16) papír, lepenka a výrobky z těchto materiálů, potřeby pro knižní vazby, papírenské zboží, lepidla pro papírenství nebo domácnost, materiál pro umělce, štětce, kancelářské potřeby s výjimkou nábytku, psací potřeby, zejména grafitové tužky, voskové pastely, stírací pryže, ořezávátka, opravné laky a opravné prostředky pro korekturu textu, sponky do sešívaček, učební a vyučovací pomůcky s výjimkou přístrojů, plastické obaly zařazené do tř. 16; (28) hry společenské, stolní, elektronické a automatické (s výjimkou těch, které jsou používány výhradně s televizorem), hračky; (35) pomoc při řízení obchodní činnosti, zprostředkování v oblasti obchodu, průzkumy trhu, marketingové studie.
(511) 16, 28, 35
(210) O-160875

(111) **238672**
(220) 10.11.2000
(151) 23.11.2001
(540)



- (730) **O & K OBCHODNÍ SPOLEČNOST s.r.o.**, Dukelská 33, České Budějovice, 37001, CZ
(740) PatentCentrum Sedlák & Partners s.r.o., Okružní 2824, České Budějovice, České Budějovice 3, 37001
(510) (16) papír, lepenka a výrobky z těchto materiálů, potřeby pro knižní vazby, papírenské zboží, lepidla pro papírenství nebo domácnost, materiál pro umělce, štětce, kancelářské potřeby s výjimkou nábytku, psací potřeby, zejména grafitové tužky, voskové pastely, stírací pryže, ořezávátka, opravné laky a opravné prostředky pro korekturu textu, sponky do sešívaček, učební a vyučovací pomůcky s výjimkou přístrojů, plastické obaly zařazené do tř. 16; (28) hry společenské, stolní, elektronické a automatické (s výjimkou těch, které jsou používány výhradně s Tv), hračky; (35) pomoc při řízení obchodní činnosti, zprostředkování v oblasti obchodu, průzkumy trhu, marketingové studie.
(511) 16, 28, 35
(210) O-160876

(111) **240180**
(220) 31.10.2000
(151) 25.01.2002
(540)

MONROE REFLEX

- (730) **Tenneco Automotive Operating Company Inc.**, 500 North Field Drive, Lake Forest, IL, US
(740) Čermák a spol., JUDr. Karel Čermák Ph.D., LL.M., Elišky Peškové 735/15, Praha 5, Smíchov, 15000
(510) (12) části vozů, zejména tlumiče nárazů a opěrky.
(511) 12
(210) O-160560

(111) **240215**
(220) 15.11.2000
(151) 25.01.2002
(540)



- (730) **PORADCE s.r.o.**, Hlavní třída 2020/28, Český Těšín, 73701, CZ
(740) Müller Václav, patentový zástupce, Filipova 2016, Praha 4, 14800
(510) (16) tiskoviny, knihy, brožované knihy, časopisy, publikace, příručky, brožury, ročenky, kalendáře, noviny, oběžníky, katalogy, plakáty, formuláře, obaly papírové, papírové obaly na spisy, obaly na doklady, spisové doklady (zařazovače), obálky, kapsy z papíru nebo z plastických hmot, papír a výrobky z papíru všeho druhu; lepenka a kartonážní výrobky, lepenkové nebo papírové škatule, plastové fólie na balení, balicí materiály; (35) zprostředkování obchodu, reklama, zásilkové reklamní služby, rozšiřování reklamních nebo inzertních oznámeních, rozšiřování reklamních materiálů zákazníkům (letáky, prospekty, tiskoviny, vzorky), zaslání reklamních materiálů zákazníkům, vydávání a aktualizování reklamních materiálů, zveřejňování reklamních nebo náborových textů, vydávání reklamních nebo náborových textů, pronájem reklamních prostorů (ploch), kopírování, kopírování nebo rozmnožování dokumentů, dokladů, tiskovin, propagace v oblasti obchodu a reklamy; (39) distribuce tiskovin a novin, distribuce výrobků na dobírku, pronájem dvojstopých vozidel, pronájem kol a lyží; (41) vydávání textů s výjimkou reklamních nebo náborových, vydávání knih, ediční činnost, nakladatelská činnost; (42) provozování turistických nocleháren a chat.
(511) 16, 35, 39, 41, 42
(210) O-161093

(111) **241009**
(220) 14.11.2000
(151) 21.02.2002
(540)

FLAJZAR

- (730) **FLAJZAR, s.r.o.**, Svatoplukova 1199, Veselí nad Moravou, 69801, CZ
(740) A. Holas & partner, Patentová a známková kancelář, Ing. Mgr. Hana Holasová, Křížová 105/4, Brno, Staré Brno, 60300
(510) (9) signalizační přístroje, zejména signalizátor lovu ryb, olovené závaží, agregáty nabíjecí pro elektrické baterie, akumulátory (elektrické), ampérmetry, anodové baterie, anody, antikatody, baterie - články elektrické,

betatrony, centrální procesorové jednotky, cívky (elektromagnetické, indukční, elektrické), čipy (integrované obvody), čteční zařízení (zpracování dat), diapozitivy, disky (magnetické, kompaktní, optické), diody, displej, dozimetry, dráty (elektrické), dynamometry, elektrické kabely, elektrické měniče, elektrické spojky, svorky, konektory, elektrické vedení, elektrické rozvodné desky, elektrické spínací desky, elektrické kanálky a trubky, elektrické kolektory, elektrody, elektronky, identifikační karty, identifikační vlákna pro elektrické dráty, indikátory elektrické, integrované obvody, jednotka disková pro počítače, jističe, pojistky, kabely elektrické, katody, kazety pro videohry, klávesnice počítačové, kodéry a dekodéry magnetické, komutátory (elektrické přístroje), kondenzátory, konektory, kontakty, laptopy (počítače), magnetická média, magnetické nosiče dat, měniče elektrické, měřicí přístroje, mikroprocesory, modemy, monitorovací přístroje elektrické, monitory, nabíječky akumulátorů, pro elektrické baterie, notebooky (počítače), obaly identifikační pro elektrické dráty, objímky, svorky na cívky, ohmmetry, odpory, regulátory, tranzistory, transformátory, voltmetry, výbojky elektrické, vypínače (elektrické), počítačové tiskárny, počítačový software, programy operačních systémů, skenery, tiskárny pro počítače, rádia, televizní přístroje, televizní hry, telefonní přístroje, zápisníky elektronické, záznamníky telefonní, elektronické stavebnice.

(511) 9
(210) O-160987

(111) **241104**
(220) 15.12.2000
(151) 21.02.2002
(540)



(730) **ALMET, a. s.**, Ležáky 668/3, Hradec Králové, Kukleny, 50004, CZ
(740) Ing. Jarmila Javoříková, Slunečná 4566, Zlín, 76005
(510) (7) písty všeho druhu; (40) kovoobrábění, slévání železných i neželezných obecných kovů.
(511) 7, 40
(210) O-162410

(111) **241136**
(220) 29.12.2000
(151) 21.02.2002
(540)



(730) **ČEPRO, a.s.**, Dělnická 213/12, Praha 7, Holešovice, 17000, CZ
(510) (4) oleje; (35) propagace; (36) vydávání a služby vztahující se ke kreditním kartám; (37) provoz čerpacích stanic; (39) doprava; (40) přepracování pohonných hmot.
(511) 4, 35, 36, 37, 39, 40
(210) O-162825

(111) **241164**
(220) 12.01.2001
(151) 21.02.2002
(540)

ALMET

(730) **ALMET, a. s.**, Ležáky 668/3, Hradec Králové, Kukleny, 50004, CZ
(740) Ing. Jarmila Javoříková, Slunečná 4566, Zlín, 76005
(510) (7) písty všeho druhu; (40) kovoobrábění, slévání železných i neželezných obecných kovů.
(511) 7, 40
(210) O-163135

(111) **241507**
(220) 15.03.2001
(151) 21.02.2002
(540)

CIRCUL'AIR

(730) **S.C.JOHNSON & SON, INC.**, 1525 Howe Street, Racine, WI, US
(740) Všetečka Zelený Švorčík a partneři, advokátní a patentová kancelář, JUDr. Pavel Zelený, advokát, Hálkova 1406/2, Praha 2, Nové Město, 12000
(510) (5) osvěžovače vzduchu.
(511) 5
(210) O-165355

(111) **241531**
(220) 20.03.2001
(151) 21.02.2002
(540)



(730) **Karel Gleisner**, Havlíčkova 505/32, Mladá Boleslav, 29301, CZ
(510) (14) klenoty, drahé kameny, hodinky.
(511) 14
(210) O-165577

(111) **241946**
(220) 03.10.2000
(151) 22.03.2002
(540)



(591) Barevná
(730) **Němec Oldřich**, Zelenohorská 62, Plzeň, 31700, CZ
(740) Langrova, s.r.o., Skrétova 1011/48, Plzeň, Jižní Předměstí, 30100
(510) (7) dieselcentrály, kompenzační rozvaděče a náhradní díly k těmto výrobkům; (37) servis a montáž motorových a elektrických dieselagregátů, dodávky a montáže rozvaděčů pro automatický start dieselcentrály, dodávky a montáže kompenzačních rozvaděčů a jejich servis, elektromontážní práce, revize elektrických zařízení; (40) nátěry podlah speciálními epoxidovými a chlorkaučukovými nátěry odolávajícími kyselinám, olejům, naftě, benzínu a organickým rozpouštědlům.

(511) 7, 37, 40
(210) O-159518

(111) **242281**
(220) 11.04.2001
(151) 22.03.2002
(540)

EUROLEG

(591) Barevná
(730) **TORI SOFT spol. s r.o.**, Ježkova 3, Praha 3, 13000, CZ
(510) (35) systemizace dat; (42) překlad legislativy Evropské unie do českého jazyka, vytváření počítačových databází, poskytování přístupu do počítačových databází.
(511) 35, 42
(210) O-166377

(111) **242992**
(220) 19.12.2000
(151) 23.04.2002
(540)

EuroClean

(730) **EuroClean, s.r.o.**, Lidická 1348, Roztoky, 25263, CZ
(740) JUDr. Aleš Zábrš, advokát, Na Beránce 57/2, Praha 6, Dejvice, 16000
(510) (7) stroje a zařízení, zejména pro úpravu, čištění a dávkování vody a roztoků chemikálií; (11) zařízení pro rozvod vody a páry, zařízení vzduchotechnická, zařízení topná, klimatizační, větrací, chladicí, sušicí, filtrační, zařízení a přístroje na přípravu, čištění a dávkování vody a roztoků chemikálií; (37) stavby a opravy, instalační a montážní činnost, zejména instalace a montáž zařízení pro úpravu, čištění a dávkování vody a roztoků chemikálií; (42) výzkumná, vývojová, projektová, inženýrská, poradenská a konzultační činnost, zejména v oblasti úpravy, čištění a dávkování vody a roztoků chemikálií a ekologie.
(511) 7, 11, 37, 42
(210) O-162530

(111) **243307**
(220) 06.04.2001
(151) 23.04.2002
(540)

MRÁZEK ÚSTŘEDNA

(730) **EVROPA 2, spol. s r.o.**, Wenzigova 1872/4, Praha 2, Nové Město, 12000, CZ
(740) ADVOKÁTNÍ KANCELÁŘ BŘESKÝ, HEIPLÍK, VOSÁTKA, JUDr. Ladislav Břeský, advokát, Botičská 1936/4, Praha 2, 12800
(510) (9) aparáty pro záznam, převod, reprodukci zvuku a obrazu, magnetické suporty zvukových záznamů, gramofonové desky; (16) papír, lepenka a výrobky z těchto materiálů, které nejsou zařazeny do jiných tříd, tiskárenské výrobky, propagační tiskoviny, zejména katalogy, prospekty, plakáty, nástěnné kalendáře, fotografie, knihy, časopisy, periodické a neperiodické tiskoviny, potřeby pro knižní vazby, fotografie, papírenské zboží, lepidla pro papírenství nebo domácnost, materiál pro umělce, štetce, psací stroje a kancelářské potřeby (vyjímaje nábytek), učební pomůcky s výjimkou aparátů, plastické obaly (nezařazené do jiných tříd), hrací karty, písmena pro tiskárnu, štočky; (35) propagační činnost; (38) rozhlasové vysílání; (41) výchova, školení (formace), zábava, sportovní a kulturní aktivity, tvorba

rozhlasových programů, rozhlasového zpravodajství, publicistiky, hudebního vysílání.

(511) 9, 16, 35, 38, 41
(210) O-166239

(111) **243776**
(220) 17.07.2001
(151) 23.04.2002
(540)

MAGRA

(730) **SERVIS CENTRUM a.s.**, Staňkova 41, Brno, 61200, CZ
(510) (7) tiskařské stroje; (41) školení v oblasti obsluhy, údržby a oprav tiskařských strojů; (42) poradenství v oblasti tiskařských strojů.
(511) 7, 41, 42
(210) O-169665

(111) **244166**
(220) 07.02.2001
(151) 23.05.2002
(540)

DOW JONES

(730) **Dow Jones Trademark Holdings LLC**, 1211 Avenue of the Americas, New York, NY, US
(740) Všeťečka Zelený Švorčík a partneři, advokátní a patentová kancelář, JUDr. Pavel Zelený, advokát, Hálkova 1406/2, Praha 2, Nové Město, 12000
(510) (16) tiskoviny; (35) poskytování obchodních informací prostřednictvím internetu; (36) poskytování a aktualizace indexů hodnot cenných papírů a služby investičního fondu, poskytování finančních informací prostřednictvím internetu.
(511) 16, 35, 36
(210) O-164119

(111) **244713**
(220) 03.10.2000
(151) 24.06.2002
(540)

Let's Make Money !

(730) **Solitea, a.s.**, Drobného 555/49, Brno, Ponava, 60200, CZ
(740) Kania, Sedlák, Smola, s.r.o., Mendlovo náměstí 907/1a, Brno, Staré Brno, 60300
(510) (9) počítačový software a hardware, výpočetní technika; (16) manuály a návody pro použití softwaru; (41) školení; (42) služby poskytované v souvislosti se zaváděním a používáním softwaru.
(511) 9, 16, 41, 42
(210) O-159519

(111) **245075**
(220) 27.07.2001
(151) 24.06.2002
(540)

The logo for 'Sotra' features a stylized yellow 'S' shape that curves around the word 'otra' in a bold, black, sans-serif font.

(591) Barevná
(730) **Bisous s.r.o.**, Františka Diviše 1275/1a, Praha 10, Uhřetěves, 10400, CZ
(740) Kruták & Partners, advokátní kancelář s.r.o., Mgr. Michaela Wažiková, Revoluční 724/7, Praha 1, 110 00
(510) (12) osobní a nákladní automobily, náhradní díly na osobní a nákladní automobily, autopříslušenství, automobilové doplňky, vše výše uvedené zařazené ve třídě 12.
(511) 12
(210) O-170031

(111) **245732**
(220) 17.07.2001
(151) 29.07.2002
(540)



(730) **BALTAXIA a.s.**, U Nisy 604/15, Liberec, Liberec III-Jeřáb, 46007, CZ
(510) (29) rybí plátky (filé), ryby (konzervované, potravinářské výrobky z ryb, solené), ryby ve slaném nálevu, ryby s výjimkou živých.
(511) 29
(210) O-169678

(111) **267366**
(220) 08.09.2000
(151) 29.11.2004
(540)

info-flow

(730) **Duleran s.r.o.**, U Sluncové 666/12a, Praha 8, Karlín, 18600, CZ
(510) (9) aparáty a přístroje vědecké, fotografické, optické, elektrické a elektronické, zejména přístroje pro záznam, zpracování, přenos a reprodukci textových, zvukových nebo obrazových informací, například počítače a počítačové sítě, hardware pro ochranu informací, nosiče textových, obrazových a zvukových dat a informací, popřípadě s nahanými záznamy, například elektronické publikace; (35) sběr a zpracování dat a informací, poskytování textových, obrazových a zvukových dat a informací, zejména pro činnost podniků, například pro oblast jejich řízení, činnost organizačních a ekonomických poradců v oblasti řízení toků informací, ekonomie a ekologie, činnost osoby pověřené výkonem zadavatelských činností podle zákona o zadávání veřejných zakázek, služby v oblasti managementu, marketingu, reklamy, budování vztahů s veřejností, například průzkumy trhu, konkurenční analýzy či analýzy podnikatelského prostředí; (42) řešerše vědecké a průmyslové, provozování odborných databází či zpřístupnění informací z informačních a komunikačních sítí, činnost odborných poradců v oblasti práce s informacemi, zprostředkovatelská činnost v oblasti péče o životní prostředí.
(511) 9, 35, 42
(210) O-158923

(111) **315713**
(220) 30.06.2010
(151) 08.12.2010
(540)

The logo for 'BROKER VISION' features the words 'BROKER' and 'VISION' in a bold, black, sans-serif font, with a stylized bar chart icon between them.

(730) **BROKER VISION s.r.o.**, Václavské náměstí 819/43, Praha 1, Nové Město, 11000, CZ
(740) Mgr. Petr Mucha advokát, Štěpánská 540/7, Praha 2, Nové Město, 12000
(510) (35) pomoc při řízení obchodní činnosti, obchodní management a podnikové poradenství, poradenství při vedení podniku, obchodní průzkum a vyhodnocování obchodní činnosti, řízení obchodního podniku; (36) finanční poradenství, finanční služby, informace o pojištění, konzultační služby a poradenství v oblasti pojišťovnictví a makléřství, jednatelství v oblasti pojišťovnictví, uzavírání pojistek, uzavírání životních pojistek, uzavírání nemocenského pojištění, zprostředkování pojištění, uzavírání úrazového pojištění, burzovní makléřství, finanční analýzy, finanční informace, investování kapitálu; (41) organizování a pořádání školení.
(511) 35, 36, 41
(210) O-477803

(111) **316300**
(220) 10.08.2010
(151) 19.01.2011
(540)

Cardiopirin

(730) **Bausch Health Ireland Limited**, 3013 Lake Drive, Citywest Business Campus, Dublin 24, IE
(740) AK Štros & Kusák, JUDr. David Štros, advokát, Národní 32, Praha 1, 11000
(510) (5) farmaceutické přípravky pro léčbu kardiovaskulárních onemocnění.
(511) 5
(210) O-478661

(111) **317074**
(220) 03.09.2010
(151) 09.03.2011
(540)

TLAČENICE PERNÍKU

(730) **KAM NA PARDUBICKU s.r.o.**, č. p. 38, Ráby, 53352, CZ
(510) (16) papír, výrobky z papíru, periodické a neperiodické publikace, knihy, časopisy, brožury, letáky, prospekty, fotografie; (30) bonbóny, káva, čaje, pečivo, cukrovinky, dorty, zákusky, čokolády, med, perníky, medovníky, marcipán, zmrzlina, zmrzlinové poháry, výrobky z medu a perníku spadající do této třídy; (35) služby propagace a reklamy, zprostředkovatelská činnost v oblasti obchodu s výrobky ve tř. 16 a 30, aktualizace reklamních materiálů, aranžování výkladů, obchodní nebo podnikatelské informace, komerční informační kanceláře, marketingové studie, organizování výstav ke komerčním účelům, pronájem reklamních materiálů a ploch, průzkum trhu, předvádění zboží, činnost umělecké agentury (obchodní vedení), zprostředkovatelská činnost ve styku s veřejností (public relations); (38) informační servis (informační kancelář), šíření a poskytování zpráv a obrazových informací, interaktivních, grafických a multimediálních sdělení prostřednictvím globálních telekomunikačních sítí a Internetu; (39) přeprava turistů, rezervace letenek, jízdének a místenek, pronájem kol a vozidel včetně přívěsů, pronájem lodí a jiných plavidel, služby dopravců, služby turistických průvodců, pronájem garáží a parkovacích ploch, jízdy výletní lodí, pronájem koní a jiných zvířat pro projížďky a cestování, pronájem drožek a kočárů, zprostředkování služeb nosičů zavazadel, organizování a uskutečňování zájezdů, organizování a provádění prohlídek, organizování návštěv muzeí a výstav, organizování cest na kulturní, sportovní, firemní a jiné akce, organizování cest do wellness center, termálních lázní a jiných lázní, spedice, stěhování, taxislužba, služby cestovní kanceláře a zprostředkování služeb ve třídě 39; (41)

zprostředkovatelská činnost v oblasti kultury, vzdělávání a informací ve třídě 41, organizování kulturních, sportovních, společenských a vzdělávacích akcí, televizní zábava, filmová tvorba (produkce), vydávání knih, výroba divadelních nebo jiných představení, služby pro oddech a rekreaci, organizování vzdělávacích a zábavných soutěží, výroba videofilmů, rozhlasových a televizních programů, fotografování, redakční služby (zpracování a úprava textů, rukopisů pro tisk), činnost tiskové agentury (zpravodajské služby); (43) služby hostinské, stravovací a ubytovací, rychlé občerstvení, bary, bufety, kavárny, vinárny, jídelny, restaurace, včetně samoobslužné, bytovny, penziony a hotely; (44) lázeňské služby, manikúra, masáže, kadernictví, salóny krásy, služby solárií, sauna, péče o hygienu a krásu osob a zvířat.

(511) 16, 30, 35, 38, 39, 41, 43, 44
(210) O-479243

(111) **317117**
(220) 14.10.2010
(510) 09.03.2011
(540)

Minitwix

(730) **Sommerová Jiřina**, Borová 99, Svinaře, Halouny, 26727, CZ
(510) (44) péče o hygienu a krásu osob, salóny kadernické, salóny krásy.
(511) 44
(210) O-480227

(111) **317151**
(220) 29.07.2010
(510) 16.03.2011
(540)

Charmenko

(730) **Hobbs Nicholas Sean**, Jones Apartment (daire 7), Dr. Mehmet Öz sokak 5, Cihangir, Beyoglu, Istanbul 34433, TR
(740) Mgr. Tomáš David, 28. října 1001/3, Praha 1, 11000
(510) (35) pomoc při řízení obchodní činnosti, obchodní management a podnikové poradenství, předvádění zboží, rozšiřování reklamních materiálů zákazníkům, poradenství v obchodní činnosti, vydávání reklamních, náborových, propagačních a inzertních textů, reklama, propagace, styky s veřejností, předvádění (služby modelek) pro reklamní účely a podporu prodeje, organizování výstav (komerčních nebo reklamních), průzkum veřejného mínění, pronájem reklamních ploch, obstarávání předplatného pro třetí osoby, obchodní vedení umělecké agentury, pořádání veletrhů pro obchodní a reklamní účely, služby v oblasti obchodní činnosti a dodavatelské služby pro třetí osoby s výrobky zařazenými ve tř. 1-34, prezentace výrobků v komunikačních médiích pro účely maloobchodu; (41) zábavní parky, zábavní služby, služby v oblasti estrády, organizování vzdělávacích a zábavných soutěží, pronájem dekorací, vyučování, vzdělávání, půjčování filmů, koncertní sítě, sály, služby poskytované pro orchestry v rámci této třídy, divadelní představení, výroba divadelních nebo jiných představení, provozování sportovních zařízení, agentury umělecké (módní), výchovně-zábavné klubové služby, organizování a vedení konferencí, organizování a vedení kongresů, diskotéky (služby), organizování kulturních nebo vzdělávacích výstav, organizování živých představení, filmové projekce, organizování sportovních soutěží, plánování a organizování večírků, provozování muzeí, pořádání a řízení pracovních setkání (školení), pořádání soutěží krásy, předprodej vstupenek, organizování plesů, organizování představení (manažerské služby), vydávání elektronických knih a časopisů on-line, fotografování, organizace a pořádání koncertů; (43) catering, samoobslužné restaurace, rychlé občerstvení, barové služby, pronájem přenosných staveb, půjčování židlí, stolů, prostírání, nápojového skla, pronajímání jednacích místností.

(511) 35, 41, 43
(210) O-478391

(111) **317403**
(220) 30.09.2010
(510) 30.03.2011
(540)



(591) Barevná
(730) **DH inženýring s.r.o.**, Hasičská 870, Horní Slavkov, 35731, CZ
(510) (6) kovy a jejich slitiny, kovy polozpracované, polotovary z kovů, kovové zásobníky (nádrže) sila všeho druhu - na zemědělské produkty, chemikálie, kapalný plyn, ropné produkty, stavební (posypové) materiály, poklapy pro nádrže, kovové nádrže pro lakovny, kovové výlisky a formy všeho druhu pro průmyslové užití, železářské zboží spadající do této třídy, spojovací materiály kovové - šrouby, matky, podložky, nýty, hřebíky, koncovky, šroubení, příruby, stavební kování, kovové hutní výrobky - ocelové kovové profily, stavební (armovací) ocel, plechy, tyče, kovové stavebně - průmyslové konstrukce, stavební lešení a bednění, okapní systémy, střechy a krytiny, kovové stavebně-průmyslové prvky - okna a dveře, rámy a zárubně, lišty, prahy, desky, příčky, zábradlí, mříže, brány, ploty, rošty a ostatní kovové výrobky spadající do této třídy; (7) stroje - hevery, zdvihová zařízení (výtahy), dopravníky všeho druhu, obráběcí stroje, tvářecí stroje, roboty (stroje), nářadí a nástroje ruční (mechanické) pro tuto třídu, nápravy pro stroje; (11) plynové hořáky, přístroje na vaření; (12) pozemní motorové dopravní prostředky - silniční (nákladní vozidla), železniční (vlak), lodní (lodě), motory pro motorová vozidla, součásti (náhradní díly) motorových vozidel spadající do této třídy, nástavby, návěsy, nápravy a podvozky motorových dopravních prostředků, vozíky všeho druhu; (37) servisně-montážní a opravárenské služby dopravních prostředků, stavebních strojů a mechanismů, garanční a pogaranční a generální opravy vozidel a jejich součástí; (39) dopravní služby, zejména silniční a železniční nákladní doprava, provoz skladů a přepravních ploch, konzultace, informace a zprostředkování v dopravě; (40) zpracování a úprava materiálů, zejména kovů, povrchová úprava materiálů, zpracování odpadu.

(511) 6, 7, 11, 12, 37, 39, 40
(210) O-479845

(111) **317425**
(220) 25.08.2010
(510) 30.03.2011
(540)

oXyShop X5

(730) **oXy Online s.r.o.**, Brodská 570, Příbram, Příbram V-Zdaboř, 26101, CZ
(740) INPARTNERS GROUP, Ing. Dušan Kendereški, Tuřanka 1519/115a, Brno, Slatina, 62700
(510) (9) software na nosičích, nosiče dat nahrané i nenahrané; (35) reklamní činnost a marketing; (42) tvorba internetových aplikací, grafický design, hosting webových stránek, instalace počítačových programů, obnova počítačových dat, pronájem počítačů, regenerace počítačových dat, tvorba software, aktualizace počítačových programů, kopírování počítačových programů, počítačové systémové analýzy, tvorba počítačových systémů, poradenské služby v oblasti počítačového hardware, poradenské služby v oblasti počítačových programů, údržba počítačových programů, pronájem počítačového software, přenos dat nebo dokumentů z fyzických nosičů (ne fyzický), tvorba a správa webových stránek, umístění webových stránek.

(511) 9, 35, 42
(210) O-478995

(111) **317426**
(220) 25.08.2010
(151) 30.03.2011
(540)

oXyShop X7

(730) **oXy Online s.r.o.**, Brodská 570, Příbram, Příbram V-Zdaboř, 26101, CZ
(740) INPARTNERS GROUP, Ing. Dušan Kendereški, Tuřanka 1519/115a, Brno, Slatina, 62700
(510) (9) software na nosičích, nosiče dat nahrané i nenahrané; (35) reklamní činnost a marketing; (42) tvorba internetových aplikací, grafický design, hosting webových stránek, instalace počítačových programů, obnova počítačových dat, pronájem počítačů, regenerace počítačových dat, tvorba software, aktualizace počítačových programů, kopírování počítačových programů, počítačové systémové analýzy, tvorba počítačových systémů, poradenské služby v oblasti počítačového hardware, poradenské služby v oblasti počítačových programů, údržba počítačových programů, pronájem počítačového software, přenos dat nebo dokumentů z fyzických nosičů na elektronické nosiče, převod (konverze) dat počítačových programů (ne fyzický), tvorba a správa webových stránek, umístování webových stránek.
(511) 9, 35, 42
(210) O-478996

(111) **317499**
(220) 23.09.2010
(151) 05.04.2011
(540)



(591) Barevná
(730) **PRAŽSKÝ FOTBALOVÝ SVAZ**, Široká 56/10, Praha 1, Josefov, 11000, CZ
(740) Mgr. Lukáš Dlabáček, Bolzanova 5, Brno, 61800
(510) (16) periodické a neperiodické tiskoviny; (35) poskytování reklamních materiálů a předmětů, reklamní a propagační činnost, inzerce; (41) sportovní a kulturní činnost, výchovná a vzdělávací činnost.
(511) 16, 35, 41
(210) O-479684

(111) **317510**
(220) 12.10.2010
(151) 05.04.2011
(540)



(730) **Kitl s.r.o.**, Pasiřská 3299/60, Jablonec nad Nisou, 46601, CZ
(740) RETROPATENT s.r.o., Dobiášova 1246/29, Liberec, Liberec VI-Rochlice, 46006
(510) (5) výrobky lékárnické, veterinářské a hygienické pro léčebné účely, diabetické přípravky pro léčebné účely, potraviny pro batolata, dezinfekční přípravky, mikroorganické kultury pro lékařské a zvěrolékařské účely, léčivé bonbóny bedrníkové a jitrocelové proti kašli; (32) piva, odalkoholizovaná vína, míchané nápoje bez alkoholu, minerální vody, šumivé nápoje a jiné nápoje nealkoholické, nápoje a šťávy ovocné, sirupy a

jiné přípravky ke zhotovování nápojů; (33) alkoholické nápoje (s výjimkou pív), vína zdravotní, vinné nápoje, míchané nápoje s alkoholem.
(511) 5, 32, 33
(210) O-480081

(111) **317567**
(220) 11.10.2010
(151) 14.04.2011
(540)



(591) Barevná
(730) **Neumann Oldřich**, Sokolovská 1144/129, Plzeň, 32300, CZ
(740) Langrova, s.r.o., Skrétova 1011/48, Plzeň, Jižní Předměstí, 30100
(510) (11) zapalovače; (16) reklamní předměty spadající do této třídy; (25) oděvy, obuv, čepice; (26) nášivky, zavírací špendlíky, odznaky spadající do této třídy.
(511) 11, 16, 25, 26
(210) O-480054

(111) **317712**
(220) 24.09.2010
(151) 27.04.2011
(540)



(730) **PT-SERVIS Tomáš Pavel Ing.**, Náchodská 708/79, Praha 9, Horní Počernice, 19300, CZ
(740) PatentCentrum Sedlák & Partners s.r.o., Okružní 2824, České Budějovice, České Budějovice 3, 37001
(510) (29) maso, ryby, drůbež, zvěřina a výrobky z nich, masové výrobky, jako masové pasty, pomazánky na chléb, paštiky, masové směsi, masové krémy, přesnídávky, konzervovaná hotová jídla, masové výtažky, masové výrobky konzervované i čerstvé, nakládané, pasterované, sušené, vařené, trvanlivé, míchané saláty s masem, rybami, drůbeží a zvěřinou, ovoce a zelenina konzervovaná, sušená a zavařená, želé, rosoly.
(511) 29
(210) O-479736

(111) **317857**
(220) 18.10.2010
(151) 04.05.2011
(540)

Vokurka

(730) **Ing. Jan Vokurka**, Nerudova 28, Jablonec nad Nisou, 46601, CZ
(740) RETROPATENT s.r.o., Dobiášova 1246/29, Liberec, Liberec VI-Rochlice, 46006
(510) (5) výrobky lékárnické, veterinářské a hygienické, nápoje, potraviny a potravinové doplňky určené pro zvláštní výživu s léčebnými účinky nebo preventivními léčebnými účinky, diabetické přípravky pro léčebné účely, potraviny pro batolata, potravinové doplňky pro zvláštní výživu - v rámci této třídy, potravinové doplňky pro zlepšení fyzické, psychické a zdravotní kondice v rámci této třídy, speciální potraviny pro léčebné účely pro

rekonvalescenty, sportovce a osoby se zvýšenou fyzickou a pracovní zátěží, hygienické výrobky pro léčebné účely, dezinfekční přípravky, léčivé bonbóny bedrníkové, jitrocelové, proti kašli, vše v rámci této třídy; (32) piva, odalkoholizovaná vína, míchané nápoje bez alkoholu, minerální vody, šumivé nápoje a jiné nápoje nealkoholické, nápoje a šťávy ovocné, sirupy a jiné přípravky k zhotovování nápojů; (33) alkoholické nápoje (s výjimkou piva), vína zdravotní, vinné nápoje, míchané nápoje s alkoholem; (43) služby zajišťující stravování a nápoje, dočasné ubytování

(511) 5, 32, 33, 43
(210) O-480292

(111) **317882**
(220) 26.10.2010
(151) 04.05.2011
(540)



(591) Barevná
(730) **UGO trade s.r.o.**, Za Drahou 165/1, Krnov - Pod Bezručovým vrchem, 79401, CZ
(740) Rott, Růžička & Guttmann a spol., Vyskočilova 1566, Praha 4, Míchle, 14000
(510) (29) jablečné pyré, mléčné nápoje (s vysokým obsahem mléka), občerstvení na bázi ovoce, ovocná dřeň, ovocné saláty, polévky, přislazené ovoce (naložené v cukru), šťávy (zeleninové -) na vaření, zeleninové polévky, zeleninové saláty; (30) čaj (nápoje na bázi -), čokoládové nápoje, čokoládové nápoje s mlékem, dorty, jogurtová zmrzlina, kakaové nápoje, kakaové nápoje s mlékem, káva, kávové nápoje, kávové nápoje s mlékem, občerstvení na bázi cereálií, občerstvení na bázi rýže, sendviče, sušenky, suchary, keksy, biskvity, šťáva (rajčatová -), zmrzlina; (31) čerstvé ovoce, zelenina čerstvá; (32) jablečný mošt (nealkoholický), koktejly nealkoholické, minerální vody (nápoje), mošty, nápoje (nealkoholické -), nápoje (nealkoholické na bázi medu), nápoje iontové, nealkoholické nápoje, nealkoholické šťávy (nápoje z -), nealkoholické výtažky z ovoce, nektar ovocný (nealkoholický), ovocné šťávy, příchutě na výrobu nápojů, přípravky na výrobu (nápojů -), rajčatová šťáva (nápoj), sirupy na výrobu nápojů, stolové vody, vody (nápoje), zeleninové šťávy (nápoje); (43) bary (služby -), bufety, kavárny, restaurace, restaurace (samoobslužné -).

(511) 29, 30, 31, 32, 43
(210) O-480499

(111) **317912**
(220) 18.11.2010
(151) 04.05.2011
(540)



(730) **Sanatorium Helios, spol. s r.o.**, Štefánikova 12, Brno, 61200, CZ
(740) A. Holas & partner, Patentová a známková kancelář, Ing. Mgr. Hana Holasová, Křížová 105/4, Brno, Staré Brno, 60300
(510) (5) výrobky farmaceutické a hygienické, zejména gynekologického použití, léky, léčiva, čaje z léčivých bylin, léčebné potraviny, dietetické a vitamínové přípravky, minerální doplňky potravin pro léčebné účely, kosmetické přípravky pro léčebné účely, dezinfekce, obzavový materiál,

hygienické vložky, léčivé vody; (10) postele a lůžka speciální pro lékařské účely, prostředky zdravotnické techniky, zejména zdravotnické pomůcky pro ženy, přístroje a nástroje lékařské, zejména pro gynekologii a porodnictví, porodnické nástroje, porodnické matrace; (41) vzdělávání lékařů a dalšího zdravotnického personálu, osvětová činnost v oblasti gynekologie, porodnictví; (44) zprostředkování odborných informací a poradenství, zejména v oblasti gynekologie a porodnictví se zaměřením na léčbu sterility a prevenci nádorových onemocnění, lékařské služby, zejména provozování a poskytování péče v oblasti gynekologie a porodnictví se zaměřením na komplexní vyšetření a léčbu sterility a prevenci nádorových onemocnění, soukromé kliniky nebo sanatoria, provozování soukromého zdravotnického zařízení, zejména v oblasti diagnostické, léčebné a preventivní v oboru gynekologie, dětské gynekologie, pronajímání zdravotnických zařízení, lékařské služby, služby týkající se umělého oplodnění.

(511) 5, 10, 41, 44
(210) O-481090

(111) **317967**
(220) 15.09.2010
(151) 11.05.2011
(540)

PENTAR

(730) **DH inženýring s.r.o.**, Hasičská 870, Horní Slavkov, 35731, CZ
(510) (6) kovy a jejich slitiny, kovy polozpracované, polotovary z kovů, kovové zásobníky, nádrže a síla všeho druhu - na zemědělské produkty, na chemikálie, na kapalný plyn, na ropné produkty a na stavební nebo posypové materiály, poklopy pro nádrže, kovové nádrže pro lakovny, kovové výlisky a formy všeho druhu pro průmyslové užití, železářské zboží spadající do této třídy, spojovací materiály kovové - šrouby, matky, podložky, nýty, hřebíky, koncovky, šroubení a příruby, stavební kování, kovové hutní výrobky - ocelové profily, stavební armovací ocel, kovové plechy a tyče, kovové stavebně-průmyslové konstrukce, kovové stavební lešení a bednění, kovové okapní systémy, kovové střechy a krytiny, kovové stavebně-průmyslové prvky - okna a dveře, rámy a zárubně, lišty, prahy, desky, příčky, zábradlí, mříže, brány, ploty a rošty, kovové výrobky spadající do této třídy; (7) stroje - hevery, zdvihová zařízení, výtahy, dopravníky všeho druhu spadající do této třídy, obráběcí stroje, tvářecí stroje, roboty (stroje), nářadí a nástroje ruční (mechanické) spadající do této třídy, nápravy pro stroje; (11) plynové hořáky, přístroje na vaření; (12) pozemní motorové dopravní prostředky - silniční (nákladní vozidla), železniční (vlaky), lodní (lodě), motory pro motorová vozidla, součásti a náhradní díly motorových vozidel spadající do této třídy, nástavby, návěsy, nápravy a podvozky motorových dopravních prostředků, vozíky všeho druhu; (37) servisně-montážní a opravárenské služby dopravních prostředků, stavebních strojů a mechanismů, garanční a pogaranční a generální opravy vozidel a jejich součástí; (39) dopravní služby - zejména silniční a železniční nákladní doprava, provoz skladů a přepravních ploch, konzultace, informace a zprostředkování v dopravě; (40) zpracování a úprava materiálů, zejména kovů, povrchová úprava materiálů, zpracování odpadu.

(511) 6, 7, 11, 12, 37, 39, 40
(210) O-479479

(111) **317968**
(220) 15.09.2010
(151) 11.05.2011
(540)

PENTAR

(730) **Sanatorium Helios, spol. s r.o.**, Štefánikova 12, Brno, 61200, CZ
(740) A. Holas & partner, Patentová a známková kancelář, Ing. Mgr. Hana Holasová, Křížová 105/4, Brno, Staré Brno, 60300
(510) (5) výrobky farmaceutické a hygienické, zejména gynekologického použití, léky, léčiva, čaje z léčivých bylin, léčebné potraviny, dietetické a vitamínové přípravky, minerální doplňky potravin pro léčebné účely, kosmetické přípravky pro léčebné účely, dezinfekce, obzavový materiál,

(591) Barevná
(730) **DH inženýring s.r.o.**, Hasičská 870, Horní Slavkov, 35731, CZ
(510) (6) kovy a jejich slitiny, kovy polozpracované, polotovary z kovů, kovové zásobníky, nádrže a síla všeho druhu - na zemědělské produkty, na

chemikálie, na kapalný plyn, na ropné produkty a na stavební nebo posypové materiály, poklapy pro nádrže, kovové nádrže pro lakovny, kovové výlisky a formy všeho druhu pro průmyslové užití, železářské zboží spadající do této třídy, spojovací materiály kovové - šrouby, matky, podložky, nýty, hřebíky, koncovky, šroubení a příruby, stavební kování, kovové hutní výrobky - ocelové profily, stavební armovací ocel, kovové plechy a tyče, kovové stavebně-průmyslové konstrukce, kovové stavební lešení a bednění, kovové okapní systémy, kovové střechy a krytiny, kovové stavebně-průmyslové prvky - okna a dveře, rámy a zárubně, lišty, prahy, desky, příčky, zábradlí, mříže, brány, ploty a rošty, kovové výrobky spadající do této třídy; (7) stroje - hevery, zdvihová zařízení, výtahy, dopravníky všeho druhu spadající do této třídy, obráběcí stroje, tvářecí stroje, roboty (stroje), nářadí a nástroje ruční (mechanické) spadající do této třídy, nápravy pro stroje; (11) plynové hořáky, přístroje na vaření; (12) pozemní motorové dopravní prostředky - silniční (nákladní vozidla), železniční (vlaky), lodní (lodě), motory pro motorová vozidla, součásti a náhradní díly motorových vozidel spadající do této třídy, nástavby, návěsy, nápravy a podvozky motorových dopravních prostředků, vozíky všeho druhu; (37) servisně-montážní a opravárenské služby dopravních prostředků, stavebních strojů a mechanismů, garanční a pogaranční a generální opravy vozidel a jejich součástí; (39) dopravní služby - zejména silniční a železniční nákladní doprava, provoz skladů a přepravních ploch, konzultace, informace a zprostředkování v dopravě; (40) zpracování a úprava materiálů, zejména kovů, povrchová úprava materiálů, zpracování odpadu.

(511) 6, 7, 11, 12, 37, 39, 40
(210) O-479480

(111) **318017**
(220) 08.11.2010
(151) 11.05.2011
(540)



(591) Barevná
(730) **BYRD a.s.**, Václavské náměstí 808/66, Praha 1 - Nové Město, 11000, CZ
(740) Mgr. David Müller, patentový zástupce, Filipova 2016/6, Praha 4, Chodov, 14800
(510) (35) činnost podnikatelských, organizačních a ekonomických poradců, zpracování dat, zejména z oblasti certifikace, zkušebnictví, normalizace, měření a kontroly, podnikové poradenství a obchodní management, analýzy systému řízení a dokumentace, analýzy nákladů, obchodní a podnikatelské informace, posuzování efektivnosti provozu a racionalizace práce, marketingové studie, kvalifikace firem, pomoc při řízení obchodních a průmyslových podniků, pomoc při řízení obchodní činnosti, poradenství v obchodní činnosti, statistické informace, informační servis v rámci komerční informační kanceláře, zaměřený zejména na pomoc při řízení obchodní činnosti; (36) realitní kancelář, pronájem nemovitostí, bytů a kanceláří, oceňování a odhady nemovitostí, správa nemovitostí; (37) stavebnictví, stavitelství, stavby skladů a průmyslových staveb, výstavba obchodních stánků a obchodů, bytová výstavba, asfaltování a dláždění komunikací, čištění fasád, vnějších povrchů a ploch budov, zateplování staveb, izolace staveb, zednické práce, klempířství a pokrývačství, instalatérství, malování a natírání interiérů a exteriérů, tapetování, štukování a sádrování, instalace a opravy požárních hlásičů, instalace a opravy klimatizačních zařízení, opravy a rekonstrukce staveb, demolice budov, půjčování stavebních strojů, stavební dozor, stavební informace, konzultační činnost v oblasti stavebnictví, technický dozor investora, pozemní stavitelství; (42) stavební projektová činnost, technické projektové studie, studie technických projektů, programování pro stavebnictví, projektovou činnost a ekonomické řízení staveb, konzultační činnost v oblasti projektční činnosti, inženýrská činnost v investiční výstavbě, zajišťování projektové dokumentace domů a bytů a jejího zpracování; (45) koordinace a poradenství v oblasti bezpečnosti a ochrany zdraví při práci.

(511) 35, 36, 37, 42, 45
(210) O-480823

(111) **318099**
(220) 25.10.2010
(151) 18.05.2011
(540)



(591) Barevná
(730) **Houserová Eva JUDr.**, Pod Rybníčkem 23/95, Praha 6 - Suchbátka, 16500, CZ
(510) (16) periodika, knihy, časopisy, dopisní papír, nálepky, stříhy na šití, sáčky, tiskoviny, razítka, publikace, adresní štítky, balicí papír; (35) obchodní reklama, prezentace výrobků, pronájem obchodních ploch, předvádění zboží, příprava inzertních sloupků, reklama, reklamní texty (psaní, zpracování a zveřejňování), styky s veřejností, prezentace výrobků v komunikačních médiích pro účely maloobchodu; (41) elektronické publikování, informace o možnostech rekreace, rozptýlení a zábavy, klubové služby, karaoke, knihy (vydávání), koncertní sály, organizování soutěží a večírků, představení (organizování), psaní a vydávání textů (nikoli reklamních), půjčování audio zařízení, rekreace, umělecké módní agentury, vydávání elektronických knih a časopisů on-line, vydávání textů, výroba rozhlasových a televizních programů, vzdělávání, poradenství (v rámci třídy), zábava, živé vystoupení; (42) webové stránky (tvorba a správa), návrhářství (oděvní), obalový design, interiérová výzdoba, krejčovství (dámské), hosting webových stránek, umělecký design, umístění webových stránek; (43) hotely (rezervace), kavárny, pronajímání jednacích místností, ubytovací služby, penziony.
(511) 16, 35, 41, 42, 43
(210) O-480470

(111) **318111**
(220) 03.11.2010
(151) 18.05.2011
(540)

MultiBond

(730) **USSPA, s.r.o.**, Dolní Dobrouč 384, Dolní Dobrouč, 56102, CZ
(740) Ing. Dobroslav Musil, patentová kancelář, Zábrdovická 11, Brno, 61500
(510) (11) vířivky, vířivé a masážní bazény, včetně všech součástí a příslušenství; (19) plavecké bazény nekovové, vířivé a masážní bazény nekovové, včetně všech součástí a příslušenství, termoizolační kryty pro vířivé a masážní bazény; (37) montáž, instalace, servis a opravy výrobků uvedených ve třídách 11 a 19.
(511) 11, 19, 37
(210) O-480707

(111) **318112**
(220) 03.11.2010
(151) 18.05.2011
(540)

Body Set System

(730) **USSPA, s.r.o.**, Dolní Dobrouč 384, Dolní Dobrouč, 56102, CZ
(740) Ing. Dobroslav Musil, patentová kancelář, Zábrdovická 11, Brno, 61500
(510) (11) vířivky, vířivé a masážní bazény, včetně všech součástí a příslušenství; (19) plavecké bazény nekovové, vířivé a masážní bazény nekovové, včetně všech součástí a příslušenství; (37) montáž, instalace, servis a opravy výrobků uvedených ve třídách 11 a 19.
(511) 11, 19, 37
(210) O-480709

(111) **318113**
(220) 03.11.2010
(151) 18.05.2011
(540)

ACS

(730) **USSPA, s.r.o.**, Dolní Dobrouč 384, Dolní Dobrouč, 56102, CZ
(740) Ing. Dobroslav Musil, patentová kancelář, Zábrdovická 11, Brno, 61500
(510) (11) vířivky, vířivé a masážní bazény, včetně všech součástí a příslušenství, zařízení pro čištění a úpravu vody, vířivkové systémy; (19) plavecké bazény nekovové, vířivé a masážní bazény nekovové, včetně všech součástí a příslušenství, termoizolační kryty pro vířivé a masážní bazény, zařízení pro manipulaci s termoizolačními kryty, která jsou součástí plaveckých, vířivých a masážních bazénů; (37) montáž, instalace, servis a opravy výrobků uvedených ve třídách 11 a 19.

(511) 11, 19, 37
(210) O-480710

(111) **318114**
(220) 03.11.2010
(151) 18.05.2011
(540)

ISM

(730) **USSPA, s.r.o.**, Dolní Dobrouč 384, Dolní Dobrouč, 56102, CZ
(740) Ing. Dobroslav Musil, patentová kancelář, Zábrdovická 11, Brno, 61500
(510) (11) vířivky, vířivé a masážní bazény, včetně všech součástí a příslušenství, zařízení pro čištění a úpravu vody, vířivkové systémy; (19) plavecké bazény nekovové, vířivé a masážní bazény nekovové, včetně všech součástí a příslušenství, termoizolační kryty pro vířivé a masážní bazény, zařízení pro manipulaci s termoizolačními kryty, která jsou součástí plaveckých, vířivých a masážních bazénů; (37) montáž, instalace, servis a opravy výrobků uvedených ve třídách 11 a 19.

(511) 11, 19, 37
(210) O-480711

(111) **318117**
(220) 11.11.2010
(151) 18.05.2011
(540)

OÁZA BOSÝCH NOHOU

(730) **JÍROVÁ Ladislava Mgr. MgA.**, Stružinec 175, Lomnice nad Popelkou, 51251, CZ
(510) (41) osvětlové přednáškové aktivity; (44) komplexní péče o nohy, relaxační a tvořivé techniky.

(511) 41, 44
(210) O-480915

(111) **318128**
(220) 14.12.2010
(151) 18.05.2011
(540)



(730) **Bukvic Josef Mgr.**, č. p. 188, Ohrazenice, 51101, CZ
(740) Mgr. David Müller, Filipova 2016/6, Praha 4, Chodov, 14800
(510) (5) vitaminové přípravky, minerální vody pro léčebné účely, dietetické nápoje upravené pro lékařské účely, doplňky potravy pro lékařské účely, potravinové dietní přípravené pro lékařské účely; (29) mléko, mléčné výrobky, mléčné nápoje s vysokým obsahem mléka, kefir, protein pro lidskou potřebu, syrovátka, tofu, želatina, kumys, jedlé oleje, potravinové doplňky ne pro lékařské účely (zařazené v této třídě) a obsahující látky živočišného původu; (30) pastilky (cukrovinky), mentolové cukroví, čaj, glukóza pro výživu, žvýkací guma ne pro lékařské účely, muesli, příchutě do potravin (s výjimkou esencí a éterických olejů), potravinové doplňky ne

pro lékařské účely (zařazené v této třídě) a obsahující látky rostlinného původu; (32) nealkoholické nápoje, přípravky nebo příchutě na výrobu nápojů, koncentráty a sirupy k výrobě nápojů, ovocné nebo zeleninové šťávy a džusy a sirupy, nealkoholické nápoje obohacené vitamíny nebo minerály, iontové a energetické nápoje nealkoholické, proteinové nealkoholické nápoje, dietní nápoje, želatinové nápoje, tablety a prášky na přípravu šumivých nealkoholických nápojů, ovocné nebo zeleninové nealkoholické nápoje, nealkoholické nápoje s příchutí ovoce a zeleniny, minerální vody, pramenité vody, sodová voda, voda, šumivé nealkoholické nápoje, míchané nápoje nealkoholické, rajčatová šťáva jako nápoj, aperitivy nealkoholické.

(511) 5, 29, 30, 32
(210) O-481749

(111) **318178**
(220) 19.10.2010
(151) 25.05.2011
(540)

SCOTT SLIMROLL

(730) **Kimberly-Clark Worldwide, Inc.**, Neenah, WI 54956, WI, US
(740) Rott, Růžička & Guttman, Patentové, známkové a advokátní kanceláře, JUDr. Vladimír Rott, patentový zástupce, Vyskočilova 1566, Praha 4, Michle, 14000
(510) (16) toaletní papír, papírové utěrky, papírové ručníky; (21) zásobníky na toaletní papír, papírové utěrky, papírové ručníky.

(511) 16, 21
(210) O-480333

(111) **318229**
(220) 30.11.2010
(151) 25.05.2011
(540)



(730) **Plzeňský kraj**, Škroupova 18, Plzeň, 30613, CZ
(740) PROPATENT, Ing. Vlasta Sedláčková, Pod Pekařkou 1, Praha 4 - Podolí, 14700
(510) (9) přístroje a nástroje vědecké, námořní, geodetické, fotografické, filmové, optické, přístroje pro vážení, měření, signalizaci, kontrolu (inspekci), záchranu a přístroje pro vyučování, přístroje a nástroje pro vedení, přepínání, přeměnu, akumulaci, regulaci nebo řízení elektrického proudu, přístroje pro záznam, převod, reprodukci zvuku nebo obrazu, magnetické nosiče zvukových záznamů, gramofonové desky, automatické distributory a mechanismy pro přístroje a mince, zapisovací pokladny, počítací stroje, přístroje pro zpracování informací a počítače, hasicí přístroje; (17) kaučuk, gutaperča, guma, azbest, slída a výrobky z těchto materiálů, které nejsou zahrnuty do jiných tříd, polotovary z plastických hmot, materiály těsnící, ucpávací a izolační, ohebné trubky nekovové; (35) propagační činnost, reklama, pomoc při řízení obchodní činnosti, obchodní administrativa, kancelářské práce; (37) stavebnictví, opravy, instalační služby; (38) spoje (komunikace); (42) vědecké a technologické služby a související výzkum a projektování, analytické a výzkumné služby v průmyslu, navrhování a vývoj počítačového hardwaru a softwaru.

(511) 9, 17, 35, 37, 38, 42
(210) O-481373

(111) **318231**
(220) 30.11.2010
(151) 25.05.2011
(540)

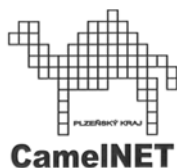

(730) **Plzeňský kraj**, Škroupova 18, Plzeň, 30613, CZ
(740) PROPATENT, Ing. Vlasta Sedláčková, Pod Pekařkou 1, Praha 4 - Podolí, 14700
(510) (9) přístroje a nástroje vědecké, námořní, geodetické, fotografické, filmové, optické, přístroje pro vážení, měření, signalizaci, kontrolu (inspekci), záchranu a přístroje pro vyučování, přístroje a nástroje pro vedení, přepínání, přeměnu, akumulaci, regulaci nebo řízení elektrického proudu, přístroje pro záznam, převod, reprodukci zvuku nebo obrazu, magnetické nosiče zvukových záznamů, gramofonové desky, automatické distributory a mechanismy pro přístroje a mince, zapisovací pokladny, počítačové stroje, přístroje pro zpracování informací a počítače, hasicí přístroje; (17) kaučuk, gutaperča, guma, azbest, slída a výrobky z těchto materiálů, které nejsou zahrnuty do jiných tříd, polotovary z plastických hmot, materiály těsnící, ucpávací a izolační, ohebné trubky nekovové; (35) propagační činnost, reklama, pomoc při řízení obchodní činnosti, obchodní administrativa, kancelářské práce; (37) stavebnictví, opravy, instalační služby; (38) spoje (komunikace); (42) vědecké a technologické služby a související výzkum a projektování, analytické a výzkumné služby v průmyslu, navrhování a vývoj počítačového hardwaru a softwaru.
(511) 9, 17, 35, 37, 38, 42
(210) O-481376

(111) **318322**
(220) 10.11.2010
(151) 01.06.2011
(540)

ROMA BLOK

(730) **KB - BLOK Czech, S.E.**, Masarykova 635, Postoloprty, 43942, CZ
(740) PELIKÁN KROFTA KOHOUTEK advokátní kancelář s.r.o., Mgr. David Krofta, advokát, Újezd 450/40, Praha 1 - Malá Strana, 11801
(510) (19) stavební materiály nekovové, jako například dlažba, obrubníky, cihly, zdicí bloky, tvarovky, překlady, stropní prvky, střešní krytina, písek, vápno, cement a výrobky z cementu a betonu; (37) stavebnictví, opravy, instalace; (42) projektování, architektonické a urbanistické návrhy a studie, konzultační a poradenská činnost v oboru projektování staveb a volby stavebních materiálů, stavební a technické výpočty a expertizy.
(511) 19, 37, 42
(210) O-480880

(111) **318323**
(220) 10.11.2010
(151) 01.06.2011
(540)

ROMA-BLOK

(730) **KB - BLOK Czech, S.E.**, Masarykova 635, Postoloprty, 43942, CZ
(740) PELIKÁN KROFTA KOHOUTEK advokátní kancelář s.r.o., Mgr. David Krofta, advokát, Újezd 450/40, Praha 1 - Malá Strana, 11801
(510) (19) stavební materiály nekovové, jako například dlažba, obrubníky, cihly, zdicí bloky, tvarovky, překlady, stropní prvky, střešní krytina, písek, vápno, cement a výrobky z cementu a betonu; (37) stavebnictví, opravy, instalace; (42) projektování, architektonické a urbanistické návrhy a studie, konzultační a poradenská činnost v oboru projektování staveb a volby stavebních materiálů, stavební a technické výpočty a expertizy.
(511) 19, 37, 42
(210) O-480881

(111) **318367**
(220) 10.12.2010
(151) 01.06.2011
(540)



(730) **PAS, s.r.o.**, Ke Stadionu 856/20, Praha 9 - Čakovice, 19600, CZ
(740) JUDr. Aleš Zábrš, advokát, Na Beránce 57/2, Praha 6, Dejvice, 16000
(510) (16) papírnické a kartonážní zboží všeho druhu, papírové nosiče informací, zejména tiskoviny, kancelářské potřeby v rámci této třídy, učební a vyučovací pomůcky v rámci této třídy, potřeby pro umělce, fotografie, papírové reklamní předměty, kancelářská lepidla; (20) nábytek, zejména kancelářský nábytek; (35) inzertní, reklamní a propagační činnost, obstaravatelská a zprostředkovatelská činnost v oblasti obchodu, zejména obchodu s kancelářským a papírnickým zbožím, obchodní administrativa, marketing.
(511) 16, 20, 35
(210) O-481691

(111) **318389**
(220) 22.12.2010
(151) 01.06.2011
(540)

PDK Nomenklatura

(730) **PHARMDATA, s.r.o.**, Dědinská 893/29, Praha 6, Ruzyně, 16100, CZ
(740) JUDr. Jiří Kuděj, Šlikova 20, Praha 6, 16900
(510) (9) software počítačový; (35) systemizace informací do počítačových databází, vyhledávání dat v počítačových souborech; (42) tvorba software, aktualizace počítačových programů, konzultace v oblasti počítačového software, pronájem počítačového software.
(511) 9, 35, 42
(210) O-481955

(111) **318455**
(220) 18.10.2010
(151) 08.06.2011
(540)



(730) **Kitl s.r.o.**, Pasiřská 3299/60, Jablonec nad Nisou, 46601, CZ
(740) RETROPATENT s.r.o., Dobiášova 1246/29, Liberec, Liberec VI-Rochlice, 46006
(510) (32) piva, míchané nápoje bez alkoholu, minerální vody, šumivé nápoje a jiné nápoje nealkoholické, nápoje a šťávy ovocné, sirupy a jiné přípravky k zhotovování nápojů; (33) alkoholické nápoje (s výjimkou pív), vinné nápoje, míchané nápoje s alkoholem, odalkoholizovaná vína; (41) organizování sázek a číselných loterií, provozování loterií a jiných podobných her v souladu s obecně závaznými právními předpisy, provozování nevýherních a výherních hracích přístrojů, provozování kulečnickové herny, prodej losů a příjem sázek ve smluvně závazných sběrnách právnických a fyzických osob a ve sběrnách zřízených společnostmi, vydavatelská činnost, nakladatelská činnost, služby nahrávacího studia, pořizování záznamů zvukových, obrazových a zvukově obrazových, pronájem nahrávacího studia, pronájem a půjčování nosičů zvukových, obrazových a zvukově obrazových, poradenství a školení činnosti vztahující se k sázkovým a výherním službám.
(511) 32, 33, 41
(210) O-480291

(111) **318523**
(220) 22.12.2010
(151) 08.06.2011
(540)

PDK Megakatalog

(730) **PHARMDATA, s.r.o.**, Dědinská 893/29, Praha 6, Ruzyně, 16100, CZ
(740) JUDr. Jiří Kuděj, Šlikova 20, Praha 6, 16900
(510) (9) software počítačový; (35) systematizace informací do počítačových databází, vyhledávání dat v počítačových souborech; (42) tvorba software, aktualizace počítačových programů, konzultace v oblasti počítačového software, pronájem počítačového software.
(511) 9, 35, 42
(210) O-481956

(111) **318524**
(220) 22.12.2010
(151) 08.06.2011
(540)

PDK Lexikon

(730) **PHARMDATA, s.r.o.**, Dědinská 893/29, Praha 6, Ruzyně, 16100, CZ
(740) JUDr. Jiří Kuděj, Šlikova 20, Praha 6, 16900
(510) (9) software počítačový; (35) systematizace informací do počítačových databází, vyhledávání dat v počítačových souborech; (42) tvorba software, aktualizace počítačových programů, konzultace v oblasti počítačového software, pronájem počítačového software.
(511) 9, 35, 42
(210) O-481957

(111) **318603**
(220) 22.11.2010
(151) 15.06.2011
(540)

SITIL BOHEMIA

(730) **Holek Libor JUDr.**, Máchova 17/2463, Praha 2, 12000, CZ
(740) RETROPATENT s.r.o., Dobiášova 1246/29, Liberec, Liberec VI-Rochlice, 46006
(510) (35) reklamní agentura, pomoc při řízení obchodní činnosti, obchodní administrativy, kancelářské práce, propagační publikace - rozšiřování, obchodní informace, inzerce reklamní, reklamní texty - příprava, reklama on - line, aktualizace reklamních materiálů, výstavy - organizování výstav na pomoc obchodu a výstav reklamních, přeskupování různých výrobků (kromě jejich přepravy) pro třetí osoby za účelem umožnit spotřebiteli, aby si tyto výrobky mohl pohodlně prohlížet a nakupovat, inzertní a reklamní činnost, reklama a propagace, maloobchod, velkoobchod, internetový obchod, obchod provozovaný mimo řádné provozovny, zprostředkování obchodu, a to vše s výrobky ve třídách 1 až 34.
(511) 35
(210) O-481157

(111) **318606**
(220) 23.11.2010
(151) 15.06.2011
(540)



(730) **Bison & Rose s.r.o.**, Bělohorská 33, Praha 6, 16900, CZ
(740) JUDr. Aleš Zábrš, advokát, Na Beránce 57/2, Praha 6, Dejvice, 16000
(510) (16) papírové nosiče informací všeho druhu, zejména tiskoviny, časopisy, noviny, periodika, knihy, knihařské výrobky, fotografie, reklamní tiskoviny a papír, plakáty, papírové billboardy a bigboardy, reklamní papírové předměty, papírenské zboží, papírové reklamní a prezentační materiály, kancelářské potřeby, propagační fotografie, fotografie; (35) inzertní, reklamní a propagační činnost, marketing, zprostředkovatelská a obstaravatelská činnost v oblasti obchodu s obchodními a podnikatelskými informacemi a poskytování pomoci při provozu obchodu, zejména podpora prodeje, přímé oslovení zákazníka, komunikace s potenciálními zákazníky, centra podpory prodeje, poskytování obchodních informací zákazníkům prostřednictvím telefonního centra, kontaktní marketing, telefonní průzkum trhu, poskytování obchodních informací na Internetu prostřednictvím webových stránek, kancelářské a administrativní práce, databázová činnost - vytváření obchodních databází a databázový marketing, porady obchodní, organizační a vedení obchodních záležitostí, činnost informačního a komunikačního centra pro oblast obchodních informací, vytváření informačních materiálů a informačních věrnostních programů, vše pro oblast obchodních informací, reklamní inzerce, pronájem plakátovacích ploch, propagace, rozesílání vzorků, styky s veřejností - navazování, vyhledávání obchodních informací, vysílání reklamní inzerce, rozdělení vzorků, distribuce reklamních tiskovin; (41) organizování a vedení konferencí, kongresů, seminářů, sympozií, výstav ke kulturním a vzdělávacím účelům, organizování kulturních, vzdělávacích, sportovních a zábavných akcí, pořádání a řízení pracovních setkání (školení), organizace a plánování večírků, vydavatelská a nakladatelská činnost.
(511) 16, 35, 41
(210) O-481180

(111) **318709**
(220) 16.09.2010
(151) 22.06.2011
(540)



(591) Barevná
(730) **ZBROJOVKA BRNO, s.r.o.**, Lazaretní 1/7, Brno, Zábřovice, 61500, CZ
(740) Ing. Petr Soukup, patentový zástupce, tř. Svobody 43/39, Olomouc, 77900
(510) (8) nože, vidličky a lžíce, sečné zbraně, břitvy, bodáky, nástroje na ostření čepele, dýky, mačety, meče, obušky, otvíráky konzerv (neelektrické), přístroje, šavle, zbraně sečné a bodné; (9) brýle, ochranné helmy pro sportovce, identifikační karty v rámci této třídy, nosiče obrazových a zvukových záznamů, kompas, buzoly, podložky pod myš; (13) střelné zbraně, střelivo (munice) a střely, výbušniny, ohňostroje, kulomety, lovecké střelné zbraně, lučičky spouští zbraní a pušek, mířidla, hledáčky střelných zbraní, munice pro střelné zbraně, munice, střelivo, nábojnice, náboje, nábojnicové pouzdra, nárameníky na zbraně, pažby, pistole (zbraně), plničky nábojnic, plynové zbraně (slzné), pouzdra na zbraně a zásobníky, terče, pušky, pyrotechnické výrobky, revolvery, rozbušky, slzotvorné zbraně, sportovní střelné zbraně, vzduchové pistole (zbraně); (14) amulety (šperky), brože (šperky), hodinky, spony, jehlice a špendlíky do kravat, manžetové knoflíky, medaile, medailóny (šperky), měděné žetony, mince, nádobí stříbrné, nádobí z drahých kovů, náramky (šperky), náušnice, ozdoby z drahých kovů, ozdobné jehlice, ozdoby (šperky), prsteny, pozlacené výrobky spadající do této třídy, špendlíky (šperky), umělecká díla z drahých kovů; (15) bubny (hudební nástroje), kůže na bubny, paličky na bubny, trubky, trumpety, klapky a klávesnice na hudební nástroje; (16) papír a výrobky z papíru a lepenky spadající do této třídy, reklamní, propagační a užitkové výrobky z papíru, například etikety, kelímky, podnosy pro rychlé občerstvení, utěrky, ubrusy, ubrousky a ručníky, tiskoviny, periodické i neperiodické publikace, informační, reklamní a propagační letáky, plakáty, billboardy, prospekty, pohlednice, mapy, průvodce, dopisní obálky, přání, kalendáře, samolepky, obtisky, vystřihovánky, praporky, papírové vlajky, nálepky (lepicí pásky) pro kancelářské použití nebo pro domácnost, omalovánky, papírové kartičky a karty, papírové tácky, podložky papírové pod sklenice, balící papír, papírové tašky, sešity, bloky, samolepicí bločky, skicáky, tužky, pastelky, psací potřeby, tiskárenské a kartonážní výrobky, data a databáze na papírových nosičích, papírové reklamní stojánky, těžítka, razítka, knihy, obaly na knihy, krabice, pouzdra na doklady; (18) kůže a imitace kůže, výrobky z kůže a imitace kůže, kožené galanterie, deštníky, slunečníky, hole, kufr, kufříky, zavazadla, vaky, tašky, ledvinky, kabelky, aktovky, peněženky, klíčenky, batohy, diplomaty, sportovní tašky, náprsní tašky, cestovní neceséry, dámské taštičky, kožené obaly na diáře a dopisní soupřavy, obaly na manikúru a pedikúru, vše v rámci této třídy, biče a sedlářské výrobky; (19) pergoly, palisády, dřevěné zástěny, altány, přístřešky ze dřeva, markýzy nekovové, sítě proti hmyzu nekovové, venkovní rolety s výjimkou kovových a textilních, žaluzie s výjimkou kovových; (20) spací pytle ke kempování, podložky na spaní (karimatky, alumatky), matrace, rybářská křesla, barové židle, stoličky, zahradní nábytek, plážová lehátka, nafukovací dvojlůžka, konferenční stoly, přívěšky nekovové, štítky na identifikaci nekovové, náramky nekovové, identifikační náramky v rámci této třídy (plastové nebo pružné), tabulky státní poznávací značky nekovové; (21) výrobky z uměleckého a užitkového skla, keramiky a porcelánu, suvenýry spadající do této třídy, sklenice, šálky, podšálky, džbány, vázy, čajové servisy, hrnky, výrobky z křišťálového skla, kotlíky, esusy, otvíráky na lahve, vývrtky, to vše spadající do této třídy; (22) stany, provazy, síťky, plachty, plachtoviny, markýzy z textilních a plastických materiálů, textilní a plastové materiály pro markýzy, přístřešky a letní krytí teras; (24) tkaniny a textilní výrobky, které nejsou uvedeny v jiných třídách, kalendáře a vlajky textilní, textilní plošné výrobky v jiné třídě neuvedené, jako například tkané dekorativní látky, látkové nástěnky, prapory s výjimkou papírových, ložní prádlo, deky, ubrusy, ručníky, utěrky, prostírání, žinky, spací pytle; (25) oděvy, sportovní

oděvy, bundy, sportovní bundy, šály, šátky, čelenky, trička, svetry, košile, kravaty, spodní prádlo, župany, dresy, kombinézy, potítka, tepláky a teplákové soupravy, obuv, fotbalová a sportovní obuv, ponožky, pokrývky hlavy, čepice, klobouky, kšilty sluneční, štítky na čepice, opasky, rukavice, pláštěnky, punčocháče, uniformy; (26) brože (oděvní doplňky), přezky (oděvní doplňky), prýmký, spony (textilní galanterie), knoflíky, jehlice do kravat s výjimkou z drahých kovů, odznaky a přívěšky nikoliv z drahých kovů, ozdoby do vlasů, ozdoby na oděvy a na pokrývky hlavy, ozdoby textilních výrobků nažehlovací, záplaty oděvů nažehlovací, nášivky, výšivky, emblémy nažehlovací nebo přišívací; (28) sportovní potřeby s výjimkou oděvů, míče na hrani, sportovní nářadí a náčiní spadající do této třídy, chrániče páteře, chrániče zubů, chrániče kolen, holení, loktů a zápěstí (jako sportovní potřeby), suspenzory pro muže (sportovní potřeby), rukavice pro sportovní hry, hračky, stolní hry, hrací žetony, puzzle, domina, pexeso, hrací karty, míče hrací, společenské a jiné hry v rámci této třídy, hračky včetně dřevěných, vánoční ozdoby, létající terče pro střelbu (asfaltové holubi); (33) alkoholické nápoje s výjimkou pív, likéry, destiláty, lihoviny, vinné nápoje, aperitivy, vína, vína a likéry pro trávení, nízkalkoholické míchané nápoje, bowle a jiné alkoholické nápoje; (34) potřeby pro kuřáky, zapalovače kuřácké, knoty pro zapalovače, zásobníky plynu pro zapalovače doutníků, bloky cigaretového papíru, byliny na kouření, cigaretová pouzdra, s výjimkou pouzder z drahých kovů, cigaretové filtry, cigaretové kapsesní stroky na plnění cigaret, náústky pro cigaretové špičky, čističe dýmek, doutníková pouzdra, doutníkové ořezávače (kutery), dózy na tabák, držáky na zápalky, krabičky na zápalky, křesadla, doutníky, popelníky, stojany na dýmky, zápalkové krabičky, zápalky, tabák, tabatěrky, žvýkací tabák, cigarety, vše uvedené spadající do této třídy; (35) inzertní a reklamní činnost v oblasti sportu, provozování sítě obchodů s výše uvedenými výrobky, organizace a pořádání reklamních a propagačních akcí, reklama a inzerce všemi druhy médií, pořádání promotion akcí, reklamní prezentace firem, výrobků a služeb, zprostředkovatelská činnost týkající se nákupu a prodeje výše uvedených výrobků; (41) agenturní a organizační činnost v oblasti sportu, pořádání tělovýchovných utkání v kopané, ledním hokeji, basketbalu, provozování tělovýchovných zařízení a zařízení sloužících regeneraci a rekondici, výchovně zábavné klubové služby, provozování veřejných tělovýchovných škol včetně táborů pro děti a mládež, pořádání kurzů, školení a činnost sportovních instruktorů, organizační činnost v oblasti kultury, pronájem stadiónů, tenisových dvorců a jiných sportovních zařízení, výchovná, zábavní, školící, sportovní a kulturní činnost, zaměřená na kopanou, organizace společenských, sportovních, turistických, ekologických a kulturních akcí, slavností a soutěží, nakladatelská a vydavatelská činnost; (43) hostinská a restaurační činnost, provozování stánků rychlého občerstvení, ubytovací služby, pronajímání restauračních a jednacích místností k pořádání seminářů, konferencí, školení a kulturních a společenských akcí, organizace a zajišťování rautů, oslav, recepcí, banketů, firemních párty, svatebních hostin, promoci, pronajímání jednacích místností a salónků.

(511) 8, 9, 13, 14, 15, 16, 18, 19, 20, 21, 22, 24, 25, 26, 28, 33, 34, 35, 41, 43
(210) O-479489

(111) **318728**
(220) 08.10.2010
(151) 22.06.2011
(540)



(591) Barevná
(730) **Polívka Jaroslav, S.K.** Neumanna 526, Mladá Boleslav, 29301, CZ
(510) (16) tiskařské typy, štočky, učební a vyučovací pomůcky s výjimkou přístrojů, materiál pro umělce, papírenské zboží, tiskárenské výrobky; (35) marketing, internetový marketing, ankety, dotazování, mediální zastoupení, provozování velkoobchodu a maloobchodu s výrobky ve třídě 16, zejména s periodiky, zprostředkovatelská činnost v oblasti obchodu souvisejícího se zpravodajstvím, obchodní administrativní, průzkum a analýzy trhů,

aranžérství výkladů, pronájem reklamních ploch, předvádění pro reklamní účely a podporu prodeje výrobků ve třídě 16, zejména periodik, předvádění zboží, vyhledávací služby, on-line inzerce, organizování výstav ke komerčním a reklamním účelům na Internetu, pomoc při podnikání, poradenství týkající se organizace a podnikání, distribuce prospektů, podnikatelské informace, předplatné tiskovin pro třetí osoby (zajišťování), účetnictví, distribuce propagačních tiskovin, plánování obchodních a propagačních akcí, potvrzování uskutečnění obchodních transakcí, reklamní, inzertní a propagační činnost prostřednictvím jakéhokoliv média, prostřednictvím telefonní, datové nebo informační sítě, poradenská činnost v oblasti obchodu a služeb reklamních kanceláří, předávání informací při reklamní činnosti, poskytování komerčních informací a informačních produktů reklamního a informačního charakteru ve třídě 35, multimediálních informací obchodního a reklamního charakteru, komerční využití Internetu v oblastech komerčních internetových médií a vyhledávacích služeb, pronájem reklamních ploch, marketingové studie, kopírování nebo rozmnožování dokumentů, dokladů, obchodní nebo podnikatelský průzkum, obchodní management, obchodní reklama, systematizace informací do počítačové databáze, překlad informací do počítačové databáze, pronájem reklamních materiálů, rozšiřování reklamních materiálů, sekretářské služby, statistické informace, zpracování textů, vedení kartoték v počítači, vydávání reklamních nebo náborových, propagačních a inzertních textů, aktualizování reklamních materiálů, analýzy nákladů, daňové příznání (příprava a vyhotovení), dražby, vedení dražeb, hospodářské (ekonomické) prognózy, inzerce poštou, nákupní ceny a velkoobchodní ceny (analýzy), oceňování obchodních podniků, oceňování a odhady v oblasti podnikání, personální poradenství, posuzování efektivnosti provozu a racionalizace práce, pronájem kancelářských strojů a zařízení, průzkum veřejného mínění, přepisování, styky s veřejností, vzorky zboží (distribuce), zprostředkovatelské práce, automatizované zpracování dat, elektronické zpracování dat pro třetí osoby, vedení a správa databank (zařazené ve třídě 35), prodej zvukově obrazových záznamů, propagace a reklama jak televizní, novinová, tak i rozhlasová, pořádání prodejních a odbytových akcí, komerčních výstav a veletrhů, automatizované zpracování dat, zprostředkování prodeje rádiových a televizních programů; (38) komunikace po Internetu, rozšiřování rádiových a televizních programů (vysílání); (41) vydavatelská a nakladatelská činnost, výroba rozhlasových a televizních programů, zpravodajské služby, činnost zpravodajských kanceláří, obrazové zpravodajství, rozhlasová a televizní zábava, soutěže, provozování kulturních, kulturně vzdělávacích a zábavních zařízení, prodej a pronájem zvukových a zvukově obrazových záznamů a výroba nenahraných nosičů údajů a záznamů, fotografické služby v rámci této třídy, pořádání kulturních produkcí, zábav, výstav, veletrhů, přehlídek, prodejních a obdobných akcí, provozování tělovýchovných a sportovních zařízení, organizování sportovní činnosti, informace a zprostředkování možností rozptýlení, zábavy, pořádání a výroba divadelních a jiných představení, provozování kinosálů, koncertních sálů a sálů, provozování muzeí, knihovny (půjčovny knih), pořádání diskoték, provozování kasin a heren, provozování her on-line (z počítačové sítě), skládání hudby, noční kluby, karaoke, výchovně zábavné klubové služby, kluby zdraví, cirkusy, drezúra zvířat, provozování zoologických zahrad, půjčování filmů, umělecké a módní agentury, estrády, pořádání loterií, organizování plesů, plánování a organizování večírků a oslav, organizování vzdělávacích, zábavných, sportovních soutěží nebo soutěží krásy, organizování kulturních nebo vzdělávacích výstav, organizování živých představení a vystoupení, předprodej vstupenek, filmová tvorba, filmová studia, dabing, digitální zpracování obrazu, nahrávací studia, nahrávání videopásek, orchestry, střih videopásků, půjčování a pronájem divadelních a jiných dekorací včetně osvětlení, pronájem rozhlasových a televizních přijímačů, půjčování přenosných videokamer, vydávání knih, elektronické publikování (DTP), poskytování on-line elektronických publikací (bez možnosti stažení), vydávání elektronických knih a časopisů on-line, zveřejňování textů, kromě reklamních, posunková řeč (tlumočení), překladatelské služby, organizování a vedení kolokvií, konferencí, kongresů, seminářů, sympozií, informace o výchově a vzdělávání, školení, praktické cvičení, instruktážní výcvik, zkoušení, přezkoušení, dalkové studium, korespondenční kurzy, internátní školy, dětské jesle a školky, prázdninové tábory, náboženská výchova, pomoc a poradenství pro volbu povolání, pořádání a řízení pracovních setkání, tělesná výchova, provozování a pronájem sportovních zařízení, golfových hřišť, stadiónů, tenisových dvorců, plaveckých bazénů, gymnastický výcvik, půjčování sportovního nářadí, s výjimkou dopravních prostředků, rozšiřování rádiových a televizních programů (pronájem); (42) poskytování software (pronájem a půjčování), poradenství v oblasti informačních technologií, poradenská a konzultační činnost v oblasti aplikace výpočetní techniky, v oblasti informatiky, vytváření virtuálních, počítačových 3D animací a

modelů, informačních technologií, navrhování a realizace automatizovaných systémů řízení, konzultační, asistenční, analytické, designérské, vyhodnocovací a programovací služby týkající se počítačového software, firmware, hardware a informačních technologií, konzultace týkající se hodnocení, výběru a zavádění počítačového software, firmware, hardware, informačních technologií, a to i prostřednictvím telekomunikačních sítí, dodávkou on-line, Internetem a sítí World Wide Web, webhosting, webdesign, výzkumné služby, kódování a dekódování zabezpečovacích systémů (tvorba software), programátorská činnost, projekce počítačových sítí, pronájem software, instalace, opravy, údržba a servis software, vytváření interaktivních aplikací umožňující předávání a tvorbu grafické podoby prostřednictvím sítě Internet, software-návrhy, převod a konverze počítačových programů a údajů (kromě fyzické konverze), tvorba a údržba počítačových stránek web pro zákazníky, hostování na počítačových stránkách web, návrh počítačových systémů, programování internetových databázových systémů a internetových aplikací, konstrukce www prezentací a řešení www serverů, aktualizace počítačových programů, pronájem času, dat a údajů na přístup do počítačových databází, zhotovování kopií počítačových programů, technické studie v oblasti počítačů a programového vybavení, výzkum, vývoj a tvorba systémů pro elektronické obchodování, včetně příslušného software a hardware, poskytování know-how pro oblast elektronického obchodování a informačních technologií v rámci třídy, programování multimediálních aplikací, vytváření interaktivních a grafických programů, počítačové animace a vizualizace, grafický design, zavádění, aktualizace, návrhy, strukturování a programování či jiné vytváření databází, jiných datových systémů a aplikací pro jejich zpracování, včetně poskytování přístupu k nim a jejich instalace, zavádění, aktualizace a údržby, návrhy, strukturování a programování či jiné vytváření internetových či intranetových počítačových stránek a nástěnek (webpages a websites) a internetových či intranetových aplikací, hostování (poskytování volného prostoru) pro internetové či intranetové informace, stránky a nástěnky (webpages a websites), převod (konverze) počítačových programů, dat či jiných údajů z fyzických médií na elektronická média, zálohování dat a informací elektronickými a počítačovými prostředky a prostřednictvím elektronické pošty, poradenství v oblasti výpočetní techniky a informační techniky.

(511) 16, 35, 38, 41, 42
(210) O-480015

(111) **318798**
(220) 01.12.2010
(151) 22.06.2011
(540)



(591) Barevná
(730) PPG Deco Czech a.s., č. p. 223, Břasy, 33824, CZ
(740) Čermák a spol., JUDr. Karel Čermák jr. Ph.D., LL.M., Elišky Peškové 735/15, Praha 5, 15000
(510) (2) barvy, malby (nátěrové barvy), nátěry, fixativy (nátěry), laky, ochranné výrobky proti korozi a proti deteriorizaci dřeva, barviva, mořidla, přírodní pryskyřice v surovém stavu, lazurovací barvy na dřevo (vnitřní i vnější), mořidla na dřevo, kovy ve formě fólií a prášku pro natěrače a dekoratéry, materiály pro povrchové úpravy stěn budov (barvy) pro vnější i vnitřní použití, fasádní barvy, akrylové barvy, antikorozi látky, ředidla, zahušťovadla nátěrových hmot, pigmenty a pojiva pro barvy, pojiva a ředidla pro barvy; (17) polyuretanové pěny, materiály těsnící, ucpávací a izolační (spadající do třídy 17); (19) bitumenové nátěry, cementové obklady, malta na dodělavky, malta na bázi syntetických pryskyřic, spárovací hmoty.
(511) 2, 17, 19
(210) O-481425

(111) **319125**
(220) 19.07.2010
(151) 13.07.2011
(540)

Písmenové známky

- (730) **Česká pošta, s.p.**, Politických vězňů 909/4, Praha 1, 22599, CZ
(510) (6) reklamní sloupky (kovové); (9) poštovní razítkovače, zařízení na kontrolu frankování, počítači stroje na poštovní známky; (16) samolepky (papírnické výrobky), poštovní známky, razítka, psací potřeby, stojany na pera a tužky, stojany na razítka, poutače z papíru nebo z lepenky, pouzdra na pera, pouzdra na razítka, reprodukce (grafické -), tiskoviny, tisky (rytiny), tištěné publikace, reklamní předměty nezahrnuté v jiných třídách, alba na známky; (20) poutače ze dřeva nebo z umělých hmot, reklamní předměty nafukovací; (28) puzzles; (35) reklama (propagace), inzerce poštou, rozšiřování a zaslání reklamních materiálů zákazníkům (letáky, prospekty, tisky, vzorky), aktualizování reklamních materiálů, rozšiřování inzertních materiálů, psaní, vydávání, zveřejňování, oznámení, vyhlášení, publikování reklamních textů, vydávání reklamních nebo náborových, propagačních a inzertních textů; (36) vydávání cenin; (38) elektronická pošta, počítačová komunikace; (39) frankování pošty; (40) hlubotisk (fotografické leptání), ofsetový tisk; (42) grafický design, tvorba a správa webových stránek; (45) správa autorských práv, registrace názvů domén.
(511) 6, 9, 16, 20, 28, 35, 36, 38, 39, 40, 42, 45
(210) O-478138

(111) **319153**
(220) 15.11.2010
(151) 13.07.2011
(540)

PITBULL

- (730) **WAPRO spol. s r.o.**, Rumunská 1361/27, Prostějov, 79601, CZ
(510) (6) přichytky z kovu pro vázací pásy, kabely, ochrany kabelů a trubky, přichytky z plastu a kovu s převahou kovu, pro vázací pásy, kabely, ochrany kabelů a trubky; (20) přichytky z plastu pro vázací pásy, kabely, ochrany kabelů a trubky, přichytky z plastu a kovu s převahou plastu, pro vázací pásy, kabely, ochrany kabelů a trubky.
(511) 6, 20
(210) O-480981

(111) **319165**
(220) 22.11.2010
(151) 13.07.2011
(540)

DOLGIT - pohyb bez bolesti

- (730) **DOLGORIET GmbH & Co. KG**, Otto-von-Guericke-Straße 1, Sankt Augustin, DE
(740) Všeťečka Zelený Švorčík a partneři, advokátní a patentová kancelář, JUDr. Michal Havlík, Hálkova 1406/2, Praha 2, Nové Město, 12000
(510) (5) farmaceutické a veterinární výrobky.
(511) 5
(210) O-481145

(111) **319250**
(220) 19.01.2011
(151) 13.07.2011
(540)



- (730) **Sun Drive Communications s.r.o.**, Mendlovo náměstí 907/1a, Brno, Staré Brno, 60300, CZ
(740) Advokátní kancelář Svojanovská, Mgr. Jiřina Svojanovská, Šilingrovo nám. 257/3, Brno, 60200
(510) (16) papír, lepenka a výrobky z těchto materiálů, které nejsou zařazeny do jiných tříd, tiskárenské výrobky, tiskoviny všeho druhu, časopisy, periodika, knihy, potřeby pro knižní vazby, tištěné propagační materiály, papírenské zboží, fotografie, kalendáře, katalogy, prospekty, plakáty, pohlednice, obálky, desky na dokumenty, etikety kromě textilních, samolepky, vlajky papírové, psací potřeby, billboardy spadající do této třídy; (35) inzertní, reklamní a propagační činnost, organizování výstav a veletrhů k reklamním a obchodním účelům, organizování doprovodných programů a společenských akcí k reklamním a obchodním účelům, vypracování statistických přehledů, marketing, průzkum a analýzy trhů, distribuce zboží k reklamním účelům, rozmnožování dokumentů, obstaratelská a zprostředkovatelská činnost v této oblasti, direct mailing, poskytování obchodních nebo podnikatelských informací, on-line reklama na datové komunikační síti, on-line inzerce, zajištění a realizace reklamních kampaní, výstavy komerční a reklamní, předváděcí činnost pro reklamní účely, automatizované zpracování dat, vedení databáze, vyhledávání, indexování, spojování a uspořádání dat pro Internet a po Internetu, kompilace, uspořádání a třídění informací, poradenská a konzultační služba v oblasti reklamy v médiích a na Internetu, informační komerční kancelář, zprostředkování obchodu s výrobky ve tř. 16 třetím osobám i pomocí elektronických sítí, administrativní zpracování nákupních objednávek, aktualizování reklamních materiálů, kopírování, fotokopírování dokumentů, dokladů apod., inzerce poštou, obchodní reklama pro třetí osoby, personální poradenství, systematizace informací a překlad informací do počítačové databáze, pronájem prodejních automatů, reklamní doby v komunikačních médiích, reklamních materiálů a reklamních ploch, průzkum veřejného mínění, komerční rady pro spotřebitele (spotřebitelská poradna), rozhlasová reklama, rozšiřování reklamních nebo inzertních materiálů a vzorků (zboží), distribuce vzorků zboží a jejich předvádění, sestavování statistiky, služby (telefonní vzkazy, dotazy), styky s veřejností, vedení kartoték v počítači, vydávání a zpracování reklamních nebo náborových, propagačních a inzertních textů, služby týkající se komunikace pomocí počítačových terminálů, vkládání, zpracování a aktualizace dat všeho druhu pro třetí osoby, poskytování informací a informačních produktů reklamního nebo komerčního charakteru, převod dokumentů, dat či jiných údajů z fyzických médií na elektronická média v rámci této třídy, podpora prodeje pro druhé prostřednictvím katalogů a Internetu, rozšiřování a poskytování reklamních a inzertních materiálů, periodických a neperiodických tiskovin, prostřednictvím internetové nebo jiné obdobné telekomunikační sítě, program odměn pro zákazníky a věrnostní program, propagace zboží a služeb pro jiné subjekty, věrnostní klubové členství, administrativní práce spadající do této třídy, referenční servis, franchising, power-pointové prezentace k reklamním účelům; (38) šíření informací, zejména prostřednictvím webových stránek, počítačové komunikace, elektronická pošta, přenos zpráv a obrazových informací pomocí počítačů, šíření informací pomocí power-pointových prezentací, komunikace pomocí počítačových terminálů, služby v oblasti poskytování informačních služeb prostřednictvím spojových počítačových sítí v podobě elektronických informačních katalogů, elektronických novin a časopisů, knih v elektronické podobě, provozování serverů, zejména mapový sever, poskytování internetových diskusních fór, informační kanceláře, posílání zpráv, poskytování přístupu k databázím, telekomunikačních připojení a uživatelského přístupu ke globální počítačové síti, pronájem zařízení pro přenos informací, rozhlasové vysílání, služby hlasové pošty, provozování konferenčních linek a fór, provoz vyhledávacích zařízení pro Internet, zprostředkování a pronájem přístupových časů k databázím; (41) činnost

vyučovací, výchovná, vzdělávací a zábavní, včetně pořádání specializačních doškolovacích kurzů, sympozií a konferencí, doprovodné kulturní a vzdělávací programy, provozování pracovních diskusních a zájmového klubu, organizování výstav, doprovodných programů, společenských akcí a školení ke vzdělávacím, kulturním, výchovným a zábavním účelům, školení k reklamním a obchodním účelům, pořádání zábavních soutěží, odborné poradenství vztahující se k organizování výstav a veletrhů ke kulturním a vzdělávacím účelům, činnost v oblasti sportovních aktivit, nakladatelská a vydavatelská činnost, vydávání elektronických publikací, půjčovná činnost spadající do této třídy např. půjčování filmů, půjčování sportovního vybavení a náčiní s výjimkou dopravních prostředků, půjčování videokamer a videopásek, půjčování knih apod., obstaratelská a zprostředkovatelská činnost spadající do této třídy, nakladatelská a vydavatelská činnost, provozování univerzity třetího věku, pořádání divadelních představení, informace o možnostech zábavy, informace o výchově a vzdělávání, provozování knihoven, muzeí a sportovních zařízení, organizování plesů, pořizování a půjčování videozáznamů a fotografií, půjčování audiovizuálních přístrojů, knih, novin, časopisů, půjčování videokazet, promítání filmů, organizování a řízení rozhlasových a televizních kurzů, služby v oblasti estrád, fotografování, výchovně zábavné klubové služby, kluby zdraví (služby, pojízdné knihovny (služby), předprodej vstupenek, psaní jiných než reklamních textů, rozhlasová zábava, dálkové studium, tlumočení posunkové řeči, opatřování titulků, zpravodajské a výchovné služby, publikace a vydávání knih, periodik a dalších tiskovin, stejně jako odpovídajících elektronických médií, včetně CD, CD-ROM, DVD, uspořádání a vedení seminářů a konferencí, vydávání fotografií, pohlednic, plakátů, formulářů, organizování programu celoživotního vzdělávání a pořádání odborných kurzů.

(511) 16, 35, 38, 41
(210) O-482476

(111) **319421**
(220) 13.10.2010
(151) 27.07.2011
(540)



(730) **Unikont Group s.r.o.**, Služeb 609, Praha 10, 10800, CZ
(740) Mgr. Daniela Houdková, Fügnerovo nám. 1808/3, Praha 2, 12000
(510) (3) čisticí prostředky; (7) čištění (stroje a přístroje) elektrické, čisticí stroje parní, silniční stroje, čisticí stroje silniční (s vlastním pohonem), čisticí zařízení vysokotlaká, vysavače prachu, vysávání prachu, lisovací stroje na odpad, pluhly sněhové, radlice sněhové, radlice, asfaltovací stroje; (12) vozíky na úklid; (21) mopy; (37) asfaltování.

(511) 3, 7, 12, 21, 37
(210) O-480174

(111) **319655**
(220) 22.12.2010
(151) 03.08.2011
(540)

PDK Browser

(730) **PHARMDATA, s.r.o.**, Dědinská 893/29, Praha 6, Ruzyně, 16100, CZ
(740) JUDr. Jiří Kuděj, Šlikova 20, Praha 6, 16900
(510) (9) software počítačový; (35) systemizace informací do počítačových databází, vyhledávání dat v počítačových souborech; (42) tvorba software, aktualizace počítačových programů, konzultace v oblasti počítačového software, pronájem počítačového software.

(511) 9, 35, 42
(210) O-481951

(111) **319859**
(220) 23.03.2011
(151) 10.08.2011
(540)



(730) **VINPORT s.r.o.**, Na Hradbách 85, Hustopeče, 69301, CZ
(510) (29) masné výrobky trvanlivé, tepelně opracované; (33) víno.
(511) 29, 33
(210) O-484279

(111) **319881**
(220) 29.07.2010
(151) 17.08.2011
(540)

Charm Music

(730) **Hobbs Nicholas Sean**, Jones Apartment (daire 7), Dr. Mehmet Öz sokak 5, Cihangir, Beyoglu, Istanbul 34433, TR
(740) Mgr. Tomáš David, advokát, 28. října 1001/3, Praha 1, 11000
(510) (35) pomoc při řízení obchodní činnosti, předvádění zboží, propagace, styky s veřejností, průzkum veřejného mínění, obstarávání předplatného pro třetí osoby, služby v oblasti obchodní činnosti a dodavatelské služby pro třetí osoby s výrobky zařazenými ve tř. 1-34, prezentace výrobků v komunikačních médiích pro účely maloobchodu; (41) pronájem dekorací, vyučování, vzdělávání, půjčování filmů, služby poskytované pro orchestry v rámci této třídy, provozování sportovních zařízení, agentury umělecké (módní), výchovně-zábavné klubové služby, organizování a vedení konferencí, organizování a vedení kongresů, diskotéky (služby), filmové projekce, plánování a organizování večírků, provozování muzeí, pořádání a řízení pracovních setkání (školení), pořádání soutěží krásy, vydávání elektronických knih a časopisů on-line, fotografování; (43) catering, samoobslužné restaurace, rychlé občerstvení, barové služby, pronájem přenosných staveb, půjčování židlí, stolů, prostírání, nápojového skla, pronajímání jednacích místností.

(511) 35, 41, 43
(210) O-478390

(111) **320063**
(220) 03.03.2011
(151) 17.08.2011
(540)



(591) Barevná
(730) **Cukrárna KOLBABA s.r.o.**, Kounicova 270/11, Brno, 60200, CZ
(740) Mgr. Tomáš Gartšík advokát, Divadelní 616/4, Brno, 60200
(510) (30) káva, čaj, kakao, cukr, kávové náhrázky, pečivo, cukrovinky, zmrzlina, nápoje připravované na základě kávy, kakaa, čokolády nebo čaje; (32) minerální vody, nápoje nealkoholické, nápoje a šťávy ovocné, sirupy a jiné přípravky ke zhotovování nápojů; (43) služby zajišťující stravování a nápoje, provoz cukrárny.

(511) 30, 32, 43
(210) O-483728

(111) **320604**
(220) 25.02.2011
(151) 14.09.2011
(540)



(730) **Černý Vladimír Ing.**, Lžovická 574, Týnec nad Labem, 28126, CZ
(510) (36) služby finanční, služby peněžní, služby nemovitostní.
(511) 36
(210) O-483586

(111) **320691**
(220) 23.12.2010
(151) 21.09.2011
(540)



(730) **Vertigo Assistance s.r.o.**, Venclíkova 476/51, Ostrava Výškovice, 70030, CZ

(510) (41) vzdělávání (výchovné služby), vzdělávací informace, praktická cvičení, dálkové studium, elektronické publikování (DTP), kluby zdraví (služby), korespondenční kurzy, organizování a vedení kolokvií, konferencí, kongresů, seminářů a sympozií, organizování kulturních nebo vzdělávacích výstav, organizování plesů, organizování představení (manažerské služby), organizování vzdělávacích nebo zábavných soutěží, organizování sportovních soutěží, organizace a pořádání koncertů, plánování a organizování večírků, pořádání a řízení pracovních setkání (školení), poskytování on-line elektronických publikací (bez možnosti stažení), tlumočení z posunkové řeči, praktický výcvik, překladatelské služby, informace o možnostech rekreace, služby pro oddech a rekreaci, výchovně zábavné služby klubové, vydávání textů s výjimkou reklamních nebo náborových, živá představení; (42) expertizy, inženýrské práce (expertizy), kontrola kvality, konzultace v oblasti počítačového softwaru, zkoušky materiálu, obnova počítačových dat (regenerace); (44) zdravotní péče, zdravotnická střediska, farmaceutické poradenství, fyzikální terapie, fyzioterapie, kliniky nebo sanatoria (soukromé), lékařské služby, služby nemocnic, neurologie (chiropraktika), oplodňování in vitro, služby optiků, ošetrovatelské služby, plastická chirurgie, porodní asistentky (služby), pronajímání zdravotních (zdravotnických) zařízení, psycholog (služby), sanatoria, zotavovny, služby vizážistů, umělé oplodňování, útulky (domovy).

(511) 41, 42, 44
(210) O-481990

(111) **320787**
(220) 22.12.2010
(151) 27.09.2011
(540)

APA kód

(730) **PHARMDATA, s.r.o.**, Dědinská 893/29, Praha 6, Ruzyně, 16100, CZ
(740) JUDr. Jiří Kuděj, Šlikova 20, Praha 6, 16900
(510) (35) systemizace informací do počítačových databází, vyhledávání dat v počítačových souborech.

(511) 35
(210) O-481953

(111) **320788**
(220) 22.12.2010
(151) 27.09.2011
(540)

APA

(730) **PHARMDATA, s.r.o.**, Dědinská 893/29, Praha 6, Ruzyně, 16100, CZ
(740) JUDr. Jiří Kuděj, Šlikova 20, Praha 6, 16900
(510) (35) systemizace informací do počítačových databází, vyhledávání dat v počítačových souborech.
(511) 35
(210) O-481954

(111) **321004**
(220) 23.03.2011
(151) 05.10.2011
(540)



(591) Barevná
(730) **Mamma HELP, z. s. v likvidaci**, Koněvova 2442/150, Praha 3, Žižkov, 13000, CZ
(740) BOHEMIA PATENT, Ing. Jana Vandělíková, Petrská 1136/12, Praha 1, Nové Město, 11000
(510) (16) tiskoviny všeho druhu jako časopisy, periodika, noviny, knihy, plakáty, letáky, fotografie, propagační materiály; (35) propagace, reklama, inzerce všemi druhy médií, šíření reklamních a propagačních materiálů, výstavní činnost v rámci této třídy, organizování mediálních kampaní se zaměřením na prevenci rakoviny prsu, spolupráce s odbornou veřejností a lobbying v zájmu onkologicky nemocných, organizování akvizičních programů, organizování a provozování celostátní sítě Mamma Help center, zprostředkovatelská, poradenská a organizační činnost v uvedených oblastech; (41) výchovná, kulturní, vzdělávací a sportovní činnost, jako organizování vzdělávacích akcí, akcí a projektů pro členky sdružení, klubová činnost, vydavatelská a nakladatelská činnost; (44) poskytování služeb ve zdravotnictví, zejména poskytování poradenské a podpůrné laické psychologické péče prostřednictvím provozních jednotek Mamma Help centra, poradenská a zprostředkovatelská činnost v uvedených oblastech zejména se zaměřením na prevenci rakoviny prsu.
(511) 16, 35, 41, 44
(210) O-484273

(111) **321007**
(220) 25.03.2011
(151) 05.10.2011
(540)



(591) Barevná
(730) **Technický a zkušební ústav stavební Praha, s.p.**, Prosecká 811/76a, Praha 9, Prosek, 19000, CZ
(740) Mgr. Ing. Jana Krupičková, advokátka, Divadelní 3/a, Plzeň, 30100
(510) (3) přípravky pro bělení a jiné prací prostředky.
(511) 3
(210) O-484347

(111) **321179**
(220) 20.05.2011
(151) 12.10.2011
(540)



(730) **Bohemia Jihlava, a.s.**, Koněvova 1271/101, Praha 3, 13000, CZ
(740) Mgr. Jaroslav Ungr, č. p. 264, Újezd, 26761
(510) (16) tiskoviny včetně reklamních a propagačních, letáky, katalogy, ochranné obaly z papíru, kartónu a lepenky, štítky, obtisky, samolepky, plakáty, kalendáře; (21) užitkové, dekorativní a umělecké výrobky ze skla, porcelánu nebo terakoty, výrobky z křišťálového skla; (35) reklamní, marketingová a propagační činnost, provozování obchodní činnosti související s výrobou, prodejem, vystavováním a skladováním výrobků výše uvedených ve třídě 21 včetně dovozu a vývozu těchto výrobků.
(511) 16, 21, 35
(210) O-485823

(111) **321181**
(220) 20.05.2011
(151) 12.10.2011
(540)

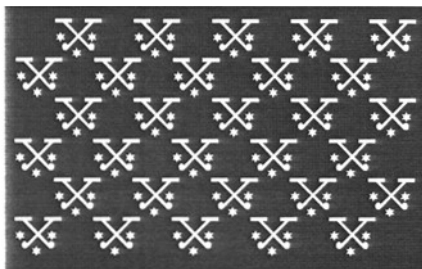

(730) **Bohemia Jihlava, a.s.**, Koněvova 1271/101, Praha 3, 13000, CZ
(740) Mgr. Jaroslav Ungr, č. p. 264, Újezd, 26761
(510) (16) tiskoviny včetně reklamních a propagačních, letáky, katalogy, ochranné obaly z papíru, kartónu a lepenky, štítky, obtisky, samolepky, plakáty, kalendáře; (21) užitkové, dekorativní a umělecké výrobky ze skla, porcelánu nebo terakoty, výrobky z křišťálového skla; (35) reklamní,

marketingová a propagační činnost, provozování obchodní činnosti související s výrobou, prodejem, vystavováním a skladováním výrobků výše uvedených ve třídě 21 včetně dovozu a vývozu těchto výrobků.

(511) 16, 21, 35
(210) O-485830

(111) **321352**
(220) 28.03.2011
(151) 26.10.2011
(540)



(730) **Kasabov Petr**, Bukovany 47, Bukovany, 35755, CZ
(740) PROPATENT, Ing. Vlasta Sedláčková, Pod Pekařkou 1, Praha 4, 14700
(510) (5) výrobky farmaceutické a veterinární, výrobky hygienické pro osobní hygienu kromě toaletních potřeb, výrobky dezinfekční, výrobky dietetické pro léčebné účely, vitamíny, potravinové doplňky pro léčebné účely patřící do třídy 5; (30) potravinové doplňky na rostlinné bázi, čaj, káva, koření, kakao, med, pečivo; (32) nealkoholické nápoje, sirupy; (35) marketing, import a export výrobků uvedených ve třídách 5, 30 a 32, reklama, propagace, inzerce, zprostředkování obchodní činnosti s výrobky uvedenými ve třídách 5, 30 a 32; (41) školení, konzultace, vzdělávací akce, organizování sympozií, kulturní a sportovní akce; (44) lékařské a veterinární služby, lékárenské poradenství, péče o hygienu a krásu, zahradnické a lesnické služby.

(511) 5, 30, 32, 35, 41, 44
(210) O-484409

(111) **321661**
(220) 07.04.2011
(151) 15.11.2011
(540)

IBI - Spine

(730) **IBI-International spol. s r.o.**, Senovážné náměstí 1463/5, Praha 1, Nové Město, 11000, CZ
(510) (3) přípravky pro bělení a jiné prací prostředky, přípravky pro čištění, leštění, odmašťování a broušení, mýdla, parfumerie, vonné oleje, kosmetika, vlasové vody (lotions), zubní pasty; (5) farmaceutické a veterinářské výrobky, hygienické výrobky pro lékařské účely, dietetické přípravky pro léčebné účely, potraviny pro batolata, náplasti, obvazový materiál, materiál pro plombování zubů a pro zubní otisky, dezinfekční přípravky, výrobky pro hubení škodlivých zvířat, fungicidy, herbicidy; (10) přístroje a nástroje chirurgické, zubní a veterinářské, umělé údy, oči a zuby, implantáty chirurgické, ortopedické potřeby, ortopedické bandáže na zpevnění kloubů, ortopedické výrobky, materiál na sešívání ran.

(511) 3, 5, 10
(210) O-484728

(111) **321825**
(220) 22.12.2010
(151) 30.11.2011
(540)

APA Code

(730) **PHARMDATA, s.r.o.**, Dědinská 893/29, Praha 6, Ruzyně, 16100, CZ
(740) JUDr. Jiří Kuděj, Šlikova 20, Praha 6, 16900
(510) (35) systemizace informací do počítačových databází, vyhledávání dat v počítačových souborech.

(511) 35
(210) O-481952

(111) **321892**
(220) 28.04.2011
(151) 30.11.2011
(540)



(730) **Značky Praha s.r.o.**, Kralupská 90, Statenice, Černý Vůl, 25262, CZ
(740) Ing. Marie Smrčková, patentový zástupce, Velflíkova 1431/10, Praha 6, Dejvice, 16000
(510) (6) kovové značky a kovové dopravní značky, signalizační panely kovové, kovové konstrukční materiály pro dopravní značky, kovové rámy a tabule, kovové spojovací součásti patřící do třídy 6, městský mobiliář patřící do této třídy; (9) dopravní značky, signalizační panely (elektronické, světelné nebo mechanické), elektronické zařízení městských mobiliářů; (11) světelná dopravní značení, světelná signalizační světla, přístroje pro osvětlení, světelné zdroje; (12) signalizační zařízení automobilů pro jízdu vzad; (19) tabule pro signalizaci (nesvětelné a nekovové), dopravní značení a značky z nekovových materiálů, stavební dílce určené pro silniční komunikace a dopravu, dílce městského mobiliáře patřící do této třídy; (35) reklamní činnost, propagační činnost, zprostředkování obchodu s výrobky ve třídách 6, 9, 11, 12 a 19, pomoc při provozu obchodu; (37) montáž a údržba dopravního značení a signalizačních zařízení včetně příslušenství, měření světelných vlastností LED značek, provádění vodorovného dopravního značení a svislého dopravního značení; (42) návrhy, projekční a výkresová dokumentace výrobků uvedených ve třídách 6, 9, 11, 12 a 19.
(511) 6, 9, 11, 12, 19, 35, 37, 42
(210) O-485248

(111) **322378**
(220) 29.07.2010
(151) 04.01.2012
(540)

Charm CZ

(730) **Hobbs Nicholas Sean**, Jones Apartment (daire 7), Dr. Mehmet Öz sokak 5, Cihangir, Beyoglu, Istanbul 34433, TR
(740) Mgr. Tomáš David, advokát, 28. října 1001/3, Praha 1, 11000
(510) (35) vydávání náborových textů, předvádění (služby modelek) pro reklamní účely a podporu prodeje, organizování výstav (komerčních nebo reklamních), obchodní vedení umělecké agentury, pořádání veletrhů pro obchodní a reklamní účely, dodavatelské služby pro třetí osoby s výrobky zařazenými ve tř. 1-34; (41) zábavní parky, zábavní služby, služby v oblasti estrády, organizování vzdělávacích a zábavných soutěží, pronájem dekorací, vyučování, vzdělávání, půjčování filmů, koncertní síně, sály, služby poskytované pro orchestry v rámci této třídy, divadelní představení, výroba divadelních nebo jiných představení, provozování sportovních zařízení, agentury umělecké (módní), výchovně-zábavné klubové služby, organizování a vedení konferencí, organizování a vedení kongresů, diskotéky (služby), organizování kulturních nebo vzdělávacích výstav, organizování živých představení, filmové projekce, organizování sportovních soutěží, plánování a organizování večírků, provozování muzeí, pořádání a řízení pracovních setkání (školení), pořádání soutěží krásy, předprodej vstupenek, organizování plesů, organizování představení (manažerské služby), vydávání elektronických knih a časopisů on-line, fotografování, organizace a pořádání koncertů; (43) catering, samoobslužné restaurace, rychlé občerstvení, barové služby, pronájem přenosných staveb, půjčování židlí, stolů, prostírání, nápojového skla, pronajímání jednacích místností.
(511) 35, 41, 43
(210) O-478389

(111) **322989**
(220) 11.07.2011
(151) 01.02.2012
(540)



(591) Barevná
(730) **STAFI FINALIZACE STAVEB s.r.o.**, č. p. 320, Ostřešany, 53002, CZ
(740) PROPATENT, Ing. Vlasta Sedláčková, Pod Pekařkou 107/1, Praha 4, Podolí, 14700
(510) (19) nekovové stavební materiály, zejména okna, dveře, zimní zahrady, světlíky, vnitřní a venkovní obklady, parapety vše spadající do této třídy; (37) provádění inženýrských staveb včetně technické vybavenosti sídlištních celků, provádění průmyslových staveb, provádění bytových a občanských staveb, provádění jednoduchých staveb a poddodávek, klempířské práce, truhlářské práce, zámečnictví, úklidové služby, montáž, servis a opravy oken, dveří, výloh, zimních zahrad, parapetů, obkladů, žaluzií a rolet, opravy, montáž, servis a opravy skládacího systému zasklení, servis a údržba výrobků ve stavebnictví; (42) inženýrská činnost ve stavebnictví, projektová činnost v investiční výstavbě.
(511) 19, 37, 42
(210) O-487087

(111) **323233**
(220) 02.09.2011
(151) 15.02.2012
(540)



(591) Barevná
(730) **Stavební společnost RBK a.s.**, Dědinská 893/29, Praha 6, Ruzyně, 16100, CZ
(740) PROPATENT, Ing. Vlasta Sedláčková, Pod Pekařkou 107/1, Praha 4, Podolí, 14700
(510) (37) provádění inženýrských staveb včetně technické vybavenosti sídlištních celků, provádění průmyslových staveb, provádění bytových a občanských staveb, provádění jednoduchých staveb a poddodávek; (39) silniční motorová doprava; (42) investorsko - inženýrská činnost ve stavebnictví, projektová činnost v investiční výstavbě.
(511) 37, 39, 42
(210) O-488422

(111) **323915**
(220) 04.08.2011
(151) 28.03.2012
(540)



(730) **JAHODA, z.ú.**, Vybíralova 969/2, Praha 9, Černý Most, 19800, CZ
(510) (36) organizování dobročinných sbírek, organizování sbírek, shromažďování prostředků na dobročinné účely; (41) školky a dětské jesle, klubové služby (výchovně zábavné), poradenství pro volbu povolání, vzdělávání (výchovné služby), prázdninové tábory (služby, zábava), informace o možnostech rozptýlení, informace o možnostech zábavy, informace o výchově a vzdělávání, organizování a vedení seminářů, pomoc při výběru povolání, školství, výcvik (výchovný), vyučování (výchovné služby), vzdělávání (výchovné služby), zábava, pobavení, zajišťování výchovných služeb, zajišťování vzdělávacích, výchovných a zábavných kroužků, zajištění vzdělávacích a kulturních aktivit pro volný čas dětí a mládeže; (43) kavárny, dětské jesle; (45) hlídání dětí, sociální služby poskytované ostatním za účelem upokojení potřeb jednotlivců, služby sociální prevence.
(511) 36, 41, 43, 45
(210) O-487721

(111) **326101**
(220) 30.03.2011
(151) 11.07.2012
(540)

SCENOGRAFIE

(730) **SCENOGRAFIE, s.r.o.**, Černokostelecká 90/1168, Praha 10, 10100, CZ
(740) Advokátní kancelář JUDr. Jan Rath, Mgr. Ondřej Toul, Na Poříčí 19, Praha 1, 11000
(510) (35) agentury umělecké (obchodní vedení-), dodavatelské služby pro třetí osoby (nákup výrobků a služeb pro jiné podniky), fotokopírování,

kopírování dokumentů, marketingové studie, obchodní reklama, organizování výstav (komerčních nebo reklamních), pronájem reklamních materiálů, reklama, propagace, reklama on-line v počítačové síti, reklamní agentury, reklamní materiály (aktualizování -), reklamní materiály (pronájem-), televizní reklama, umělci (agentury), veletrhy (pořádání -) pro obchodní a reklamní účely, venkovní reklama, vydávání reklamních nebo náborových, propagačních a inzertních textů, výklady (aranžování -), výstavy komerční a reklamní (organizování -); (40) litografické tisky, montáž materiálů na objednávku (pro třetí osoby), ofsetový tisk, sítotisk, tiskárny (služby-); (41) agentury (umělecké módní), dekorace (pronájem -), digitální zpracování obrazu, divadelní dekorace (pronájem -), divadelní představení, elektronické publikování (DTP), estrády (služby v oblasti -), filmová tvorba, fotografování, konference (organizování a vedení -), kongresy (organizování a vedení -), organizování a vedení seminářů, organizování a vedení symposií, pronajímání osvětlovacích zařízení pro divadla nebo studia, představení (organizování -) (manažerské služby), představení (výroba divadelních nebo jiných -), školení, večírky (organizování a plánování -), výroba divadelních anebo jiných představení, výroba rozhlasových a televizních programů, výstavy (organizování kulturních nebo vzdělávacích -), zábava (služby -), zábava (televizní -), živé vystoupení (organizování -); (42) architektura, design průmyslový, grafický design, návrhářství (oděvní -), navrhování (průmyslový design -), navrhování obalů, obalový design, projekce (stavební), projektování, průmyslový design, umělecký design, výzdoba interiérů, webové stránky (tvorba a správa -).

(511) 35, 40, 41, 42
(210) O-484461

(111) **357447**
(220) 08.11.2010
(151) 28.12.2016
(540)

YELLOW LABEL

(730) **MHCS**, 9, avenue de Champagne, Epernay, FR
(740) TRAPLOVÁ-HAKR-KUBÁT Advokátní a patentová kancelář, Mgr. Jana Šuranová Traplová, advokátka, Přístavní 24, Praha 7, 17000
(510) (33) vína, francouzská vína, jmenovitě vína z kraje Champagne a šumivá vína.
(511) 33
(210) O-510431

Zániky ochranných známek uplynutím doby platnosti

Kapitola obsahuje údaje o ochranných známkách, které zanikly uplynutím doby platnosti podle ustanovení § 29 odst. 1 zákona č. 441/2003 Sb.

Číslo zápisu (111)	Číslo přihlášky (210)	Datum zániku (141)
150061	21466	25.02.2020
168510	57029	26.02.2020
168685	57019	22.02.2020
228938	152486	25.02.2020
231405	152469	24.02.2020
231406	152470	24.02.2020
232268	152452	24.02.2020
232269	152462	24.02.2020
233082	152156	21.02.2020
233084	152159	21.02.2020
233085	152160	21.02.2020
233086	152161	21.02.2020
233087	152162	21.02.2020
233088	152163	21.02.2020
233089	152171	21.02.2020
233100	152215	22.02.2020
233106	152236	23.02.2020
233108	152248	23.02.2020
233109	152249	23.02.2020
233119	152473	24.02.2020
233129	152519	25.02.2020
233130	152520	25.02.2020
233135	152526	25.02.2020
233136	152527	25.02.2020
233682	152164	21.02.2020
233683	152165	21.02.2020
233684	152166	21.02.2020
233685	152167	21.02.2020
234244	152143	21.02.2020
234253	152450	24.02.2020
234254	152498	25.02.2020
237257	152474	24.02.2020
240864	152484	25.02.2020
241877	152456	24.02.2020
245372	152229	23.02.2020

Číslo zápisu (111)	Číslo přihlášky (210)	Datum zániku (141)
245373	152494	25.02.2020
247929	152502	25.02.2020
249919	152497	25.02.2020
252956	152501	25.02.2020
312781	474273	21.02.2020
312921	474580	23.02.2020
312924	474614	24.02.2020
312929	474690	26.02.2020
313180	474504	22.02.2020
313182	474520	22.02.2020
313192	474637	25.02.2020
313193	474656	26.02.2020
313194	474669	26.02.2020
313196	474679	26.02.2020
313320	474539	22.02.2020
313321	474540	22.02.2020
313322	474553	23.02.2020
313323	474567	23.02.2020
313324	474568	23.02.2020
313325	474573	23.02.2020
313327	474604	24.02.2020
313329	474613	24.02.2020
313335	474646	25.02.2020
313336	474655	26.02.2020
313337	474658	26.02.2020
313341	474692	26.02.2020
313342	474693	26.02.2020
313343	474694	26.02.2020
313344	474695	26.02.2020
313345	474696	26.02.2020
313346	474697	26.02.2020
313347	474698	26.02.2020
313348	474699	26.02.2020
313449	474500	22.02.2020
313451	474564	23.02.2020

Číslo zápisu (111)	Číslo přihlášky (210)	Datum zániku (141)
313647	474524	22.02.2020
313648	474525	22.02.2020
313649	474526	22.02.2020
313652	474603	24.02.2020
313653	474606	24.02.2020
313654	474607	24.02.2020
313655	474609	24.02.2020
313656	474610	24.02.2020
313657	474611	24.02.2020
313768	474523	22.02.2020
313770	474651	25.02.2020
313771	474652	25.02.2020
313772	474668	26.02.2020
313895	474640	25.02.2020
314024	474683	26.02.2020
314168	474654	26.02.2020
314262	474542	22.02.2020
314263	474543	22.02.2020
314264	474544	22.02.2020
314265	474666	26.02.2020
314384	474512	22.02.2020
314396	474687	26.02.2020
314397	474689	26.02.2020
314632	474541	22.02.2020
315195	474589	24.02.2020
315932	474596	24.02.2020
316460	474657	26.02.2020
316786	474581	23.02.2020
317136	474582	23.02.2020
318143	474506	22.02.2020
318556	474560	23.02.2020
318557	474676	26.02.2020
319113	474650	25.02.2020
319593	474677	26.02.2020
320097	474704	26.02.2020

Vzdání se práv k ochranné známce

Vlastník ochranné známky se může podle ustanovení § 30 zákona č. 441/2003 Sb. u Úřadu písemným prohlášením vzdát práv k ochranné známce v rozsahu všech výrobků nebo služeb, pro které byla zapsána, nebo některých z nich. Účinky tohoto prohlášení nastávají dnem doručení prohlášení vlastníka ochranné známky Úřadu a nelze je vzít zpět. V této kapitole je tedy uvedeno datum účinnosti vzdání se práv k ochranné známce. Pokud se vlastník vzdal práv k ochranné známce jen v rozsahu některých výrobků a služeb, je pod příslušným INID kódem zveřejněn rovněž zbývající seznam výrobků a služeb, pro které ochranné známka zůstává zapsána. Tato kapitola dále zahrnuje údaje o ochranných známkách, u kterých vlastník písemným prohlášením omezil rozsah ochrany ve vztahu k prvku ochranné známky.

(111) 357958

(540)

Distributie Oltenia

(210) O-533730

(580) s účinností ode dne 15.09.2020/vzdání se práv k ochranné známce

(111) 371065

(540)

wavita
Zdravější život

(111) 358860

(540)

Distributie Energie Oltenia

(210) O-534362

(580) s účinností ode dne 15.09.2020/vzdání se práv k ochranné známce

(111) 358879

(540)

 **DISTRIBUTIE
OLTENIA**

(210) O-534777

(580) s účinností ode dne 15.09.2020/vzdání se práv k ochranné známce

(111) 358880

(540)

 **DISTRIBUTIE
OLTENIA**

(210) O-534778

(580) s účinností ode dne 15.09.2020/vzdání se práv k ochranné známce

(111) 359289

(540)

 **DISTRIBUTIE
OLTENIA**

(210) O-535279

(580) s účinností ode dne 15.09.2020/vzdání se práv k ochranné známce

(510) (3) toaletní potřeby, tělové čisticí přípravky a přípravky pro péči o krásu, éterické oleje a aromatické extrakty, parfumerie a vonné látky, kosmetika, masážní gely jiné než pro lékařské účely, masážní oleje, masti pro kosmetické účely, minerální vody ve spreji pro kosmetické účely, impregnované tkaniny pro kosmetické užití, kapesníky impregnované kosmetikou, kosmetické přípravky pro hubnutí, neléčivé toaletní potřeby, papírové ručníky impregnované kosmetikou, kosmetika pro osobní užití, oleje pro parfémy a vůně, aromáty (éterické oleje), přírodní oleje pro kosmetické účely, přírodní oleje pro čisticí účely, minerální oleje (kosmetické výrobky), oleje pro kosmetické účely, oleje pro toaletní účely, éterické esence, deodoranty a antiperspiranty, make up, mýdla a gely, přípravky do koupele, přípravky pro odstraňování chloupků a přípravky na holení, přípravky pro péči o pleť, kosmetické přípravky na vlasy a ošetření vlasů, sůl pro minerální vodní lázně (ne pro lékařské účely); (5) farmaceutické a parafarmaceutické přípravky s výjimkou všech potravinových doplňků a s výjimkou výrobků pro dentální účely a pro užití ve stomatologii, balzámy, krémy a masti pro lékařské účely, lepicí pásy pro lékařské účely, zdravotnické obvazy, zdravotnický obvazový materiál a aplikátory léčebných přípravků, dezinfekční prostředky a antiseptika s výjimkou výrobků pro dentální účely a pro užití ve stomatologii, absorpční výrobky pro osobní hygienu, deodoranty a osvěžovače/čističe vzduchu ve třídě 5, výrobky pro ženskou hygienu, hygienické přípravky a výrobky s výjimkou výrobků pro dentální účely a pro užití ve stomatologii, lékařské a veterinární přípravky a výrobky s výjimkou všech potravinových doplňků a s výjimkou výrobků pro dentální účely a pro užití ve stomatologii, plenky pro děti a pro inkontinenci/inkontinentní osoby, absorpční hygienické výrobky, sanitární hygienické oděvy/potřeby, a to zdravotní kalhoty, zdravotní kalhotky, menstruační tampóny, pásy pro přichycení hygienických vložek spadající do třídy 5, inkontinenční podložky/vložky včetně absorpčních podložek/vložek, ošetřujících ubrousků, ochranného spodního prádla a kapesníků ve třídě 5, diagnostické přípravky, farmaceutické přípravky a přírodní léčiva s výjimkou všech potravinových doplňků, přípravky do koupele pro lékařské účely, sůl (léčivá) pro minerální vodní lázně, sůl do koupele pro léčebné účely, impregnované léčivé ubrousky, lepicí obvazy, náplasti, materiály pro obvazy, léčivé náplasti, zdravotní obvazy, pásy pro křečové žíly, absorpční vata, tampóny pro lékařské účely, impregnované léčivé tampóny, pastilky pro farmaceutické účely, farmaceutické krémy, léčivé pleťové vody, krémy pro péči o pleť pro lékařské použití, orgasmové krémy, krémy na zmírnění bolesti, krémy na ruce pro lékařské použití, léčivé ústní spreje, oftalmologické přípravky, obklady - léčivé s výjimkou všech potravinových doplňků, kosmetika pro léčebné účely; (10) chirurgické, lékařské, veterinární přístroje a nástroje s výjimkou zubních přístrojů a nástrojů, umělé končetiny, oči, sící materiály, lékařské přístroje k odstranění nebo zmírnění plynatosti a nadýmání v zažívacím traktu, lékařské přístroje, jejichž účinkem je sloučení plynových bublin, a tím snadnější vstřebávání nebo eliminace bublinek z trávicího traktu, lékařské přístroje s účinky proti pění, lékařské přístroje k léčbě nadýmání v zažívacím traktu, kartáče pro čištění tělesných dutin, podpůrné bandáže pro klouby, kolena a nohy, ortopedické výrobky, a to ortopedické pásy, ortopedické podrážky, ortopedické podpory pro chodidla, ortopedické bandáže, ortopedické podpůrné výrobky, ortopedické polštáře, ortopedické pásy, masážní přístroje, a to masážní přístroje pro osobní potřebu, přístroje k masáži pokožky hlavy, přístroje na masáž chodidel, elektrické přístroje ke kosmetické masáži, přístroje pro masáž těla, fyzioterapeutické a rehabilitační přístroje, a to rehabilitační přístroje pro tělo pro léčebné účely,

elektronické stimulační přístroje pro fyzioterapii, přístroje pro ochranu sluchu, pomůcky na krmení a dudlíky, antikoncepční prostředky, lékařské zobrazovací přístroje, chirurgické zařízení a zařízení pro ošetřování ran, masky a zařízení pro umělé dýchání, lékařské oděvy, protetika a umělé implantáty, umělé orgány a implantáty, naslouchátka, zubní protézy, ortopedické a mobilní/pohybové pomůcky, náramky proti revmatismu, náramky pro lékařské účely.

(511) 3, 5, 10

(210) O-544491

(580) s účinností ode dne 16.09.2020/prohlášení vlastníka o částečném vzdání se práv

Úpravy znění/vyobrazení ochranných známek a seznamu výrobků a služeb

Kapitola obsahuje údaje o ochranných známkách, u kterých na žádost vlastníka ochranné známky došlo v souladu s ustanovením § 27 zákona č.441/2003 Sb. k úpravě ve znění, vyobrazení nebo seznamu výrobků a služeb, pokud tato změna uvádí údaje v ochranné známce do souladu se skutečností, aniž by se tím ochranná známka zásadně změnila. Kapitola dále obsahuje údaje o ochranných známkách, jejichž zápis byl obnoven pouze pro některé z výrobků a služeb v souladu s ustanovením §29 zákona č. 441/2003 Sb.

(111) 234555

(510) (33) alkoholické nápoje (s výjimkou pív).

(511) 33

Změny vlastníků ochranných známek

Kapitola obsahuje údaje o ochranných známkách, které byly převedeny nebo přešly ve smyslu ustanovení § 15 odst. 1, 2 a § 16 zákona č. 441/2003 Sb. na jiného vlastníka v rozsahu všech zapsaných výrobků nebo služeb.

Číslo zápisu (111)	Dřívější vlastník (770)	Nynější vlastník (730)	S účinností od (580)
162462	E.R.SQUIBB & SONS, L.L.C., Lawrenceville-Princeton Road, Princeton, NJ, US	Taisho Pharmaceutical Co., Ltd., 24-1, Takada 3-Chome, Toshima-ku, Tokyo, JP	21.09.2020
186257	PZ CUSSONS (INTERNATIONAL) LIMITED, Manchester Business Park, 3500 Aviator Way, Manchester M22 5TG, GB	GR. SARANTIS ANONYMI VIOMICHANIKI & EMPORIKI ETAIRIA KALLYNTIKON ENDYMATON OIKIAKON & PHARMAKEFTIKON EIDON (zkrácený název GR. Sarantis S.A.), Municipality of Amaroussion at 26 Amaroussiou-Halandriou Street, 151 25 Maroussi, Athény, GR	18.09.2020
241993	Marek Josef, Trnová 117, Trnová, 33013, CZ	ENEKO - KRBY s.r.o., č. p. 30, Trnová, 25210, CZ	21.09.2020
244713	Martin Cígler, Högrova 2888/17, Brno, 61200, CZ	Solitea, a.s., Drobného 555/49, Brno, Ponava, 60200, CZ	21.09.2020
248552	Mgr. Marta Petržílková, Na Průhonu 651/15, Praha 8 - Čimice, 18100, CZ	Petržílka Jan RNDr., Ph.D., Na průhonu 651/15, Praha 8, Čimice, 18100, CZ	17.09.2020
248670	Mgr. Marta Petržílková, Na Průhonu 651/15, Praha 8 - Čimice, 18100, CZ	Petržílka Jan RNDr., Ph.D., Na průhonu 651/15, Praha 8, Čimice, 18100, CZ	17.09.2020
293231	Prague Patchwork Meeting, s.r.o., Přístavní 321/14, Praha 7 - Holešovice, 17000, CZ	Štěrbová Jana, Umělecká 588/6, Praha 7, Holešovice, 17000, CZ	18.09.2020
295297	Brož Josef Ing., Nové Lány 12, Malšice, 39175, CZ	Brož-cz spol. s r.o., ČSLA 36, Planá nad Lužnicí, 39111, CZ	18.09.2020
312047	FORTYS PIZZA s.r.o., Univerzitní 283/2, Olomouc, 77900, CZ	FOOD DELIVERY BRANDS, S.A., Isla Graciosa, 7, 28703 San Sebastian de los Reyes (Madrid), ES	18.09.2020
315845	RadioPraha s.r.o., Raisova 1262, Úvaly, 25082, CZ	Rajmont s.r.o., Ivana Olbrachta 506/6, Hradec Králové, Pražské Předměstí, 50002, CZ	22.09.2020
338269	FITPOWER s.r.o., Marešova 643/6, Praha 9 - Černý Most, 19800, CZ	FITNESS4U s.r.o., Marešova 643/6, Praha 9, Černý Most, 19800, CZ	21.09.2020
350487	INPOWDERS SE, Čelakovského sady 1580/4, Praha 1, 11000, CZ	Aglietto Ivano, Plzeňská 313/217c, Praha 5, Motol, 15000, CZ	16.09.2020
351658	Dobrutka.EU s.r.o., Vlkova 365/19, Praha 3, Žižkov, 13000, CZ	TONICK s.r.o., Francouzská 152/78, Praha 10, Vršovice, 10100, CZ	17.09.2020
359892	FITPOWER s.r.o., Marešova 643/6, Praha 9 - Černý Most, 19800, CZ	FITNESS4U s.r.o., Marešova 643/6, Praha 9, Černý Most, 19800, CZ	21.09.2020
363989	FITPOWER s.r.o., Marešova 643/6, Praha 9 - Černý Most, 19800, CZ	FITNESS4U s.r.o., Marešova 643/6, Praha 9, Černý Most, 19800, CZ	21.09.2020
367712	FITPOWER s.r.o., Marešova 643/6, Praha 9, Černý Most, 19800, CZ	FITNESS4U s.r.o., Marešova 643/6, Praha 9, Černý Most, 19800, CZ	21.09.2020
371563	RadioPraha s.r.o., Raisova 1262, Úvaly, 25082, CZ	Rajmont s.r.o., Ivana Olbrachta 506/6, Hradec Králové, Pražské Předměstí, 50002, CZ	22.09.2020
374776	GrapheneUP SE, č. p. 13, Studeněves, 27379, CZ	Aglietto Ivano, Plzeňská 313/217c, Praha 5, Motol, 15000, CZ	16.09.2020
374777	GrapheneUP SE, č. p. 13, Studeněves, 27379, CZ	Aglietto Ivano, Plzeňská 313/217c, Praha 5, Motol, 15000, CZ	16.09.2020
375740	Raszka Michal, Kinská 477, Třinec, 73961, CZ	Raszka Michal, Kinská 477, Třinec, 73961, CZ Hrubec Šimon, 70, Vidov, 37007, CZ	17.09.2020
376603	Book sanatorium s.r.o., Vojtěšská 211/6, Praha 1, Nové Město, 11000, CZ	SANATORIUMS.COM s.r.o., Libušina 2127/19, Karlovy Vary, 36001, CZ	21.09.2020
376751	FITPOWER s.r.o., Marešova 643/6, Praha 9, Černý Most, 19800, CZ	FITNESS4U s.r.o., Marešova 643/6, Praha 9, Černý Most, 19800, CZ	21.09.2020
379050	VYNÁLEZ s.r.o., Vinohradská 403/17, Praha 2, Vinohrady, 12000, CZ	St. Michael s.r.o., Plavská 1982/15, České Budějovice, České Budějovice 7, 37001, CZ	21.09.2020

Změny v údajích o vlastnících ochranných známek

Kapitola obsahuje ochranné známky, u kterých byla v rejstříku ochranných známek vyznačena změna v údajích o vlastnících ve smyslu ustanovení § 27 odst. 2 a 7 zákona č. 441/2003 Sb.

Číslo zápisu (111)	Vlastník (730)	S účinností od (580)
94872	Diageo Brands B. V., Molenwerf 12, 1014 BG Amsterdam, NL	17.09.2020
169863	Holub Michal, č. p. 68, Cikháj, 59102, CZ	18.09.2020
173107	Pegas - hotel, pivovar, pivnice, s.r.o., Jakubská 120/4, Brno, Brno-město, 60200, CZ	21.09.2020
233495	PPG Deco Czech a.s., č. p. 223, Břasy, 33824, CZ	21.09.2020
233496	PPG Deco Czech a.s., č. p. 223, Břasy, 33824, CZ	22.09.2020
237775	ČESKÁ TELEVIZE, Na hřebenech II 1132/4, Praha 4, Podolí, 14700, CZ	16.09.2020
237779	ČESKÁ TELEVIZE, Na hřebenech II 1132/4, Praha 4, Podolí, 14700, CZ	16.09.2020
241136	ČEPRO, a.s., Dělnická 213/12, Praha 7, Holešovice, 17000, CZ	22.09.2020
242929	EUROSEAL a.s., Majakovského 651/13, Liberec, Liberec VI-Rochlice, 46006, CZ	21.09.2020
242992	EuroClean, s.r.o., Lidická 1348, Roztoky, 25263, CZ	16.09.2020
243307	EVROPA 2, spol. s r.o., Wenzigova 1872/4, Praha 2, Nové Město, 12000, CZ	21.09.2020
245075	Bisous s.r.o., Františka Diviše 1275/1a, Praha 10, Uhřetěves, 10400, CZ	22.09.2020
245732	BALTAXIA a.s., U Nisy 604/15, Liberec, Liberec III-Jeřáb, 46007, CZ	22.09.2020
246671	LKQ CZ a.s., Ocelářská 891/16, Praha 9, Vysočany, 19000, CZ	17.09.2020
251348	LKQ CZ a.s., Ocelářská 891/16, Praha 9, Vysočany, 19000, CZ	17.09.2020
255274	LKQ CZ a.s., Ocelářská 891/16, Praha 9, Vysočany, 19000, CZ	17.09.2020
274944	LKQ CZ a.s., Ocelářská 891/16, Praha 9, Vysočany, 19000, CZ	17.09.2020
277689	LKQ CZ a.s., Ocelářská 891/16, Praha 9, Vysočany, 19000, CZ	17.09.2020
283509	LKQ CZ a.s., Ocelářská 891/16, Praha 9, Vysočany, 19000, CZ	17.09.2020
290320	LKQ CZ a.s., Ocelářská 891/16, Praha 9, Vysočany, 19000, CZ	17.09.2020
306151	LKQ CZ a.s., Ocelářská 891/16, Praha 9, Vysočany, 19000, CZ	17.09.2020
310233	LKQ CZ a.s., Ocelářská 891/16, Praha 9, Vysočany, 19000, CZ	17.09.2020
310234	LKQ CZ a.s., Ocelářská 891/16, Praha 9, Vysočany, 19000, CZ	17.09.2020
310235	LKQ CZ a.s., Ocelářská 891/16, Praha 9, Vysočany, 19000, CZ	17.09.2020
315713	BROKER VISION s.r.o., Václavské náměstí 819/43, Praha 1, Nové Město, 11000, CZ	21.09.2020
315734	LKQ CZ a.s., Ocelářská 891/16, Praha 9, Vysočany, 19000, CZ	17.09.2020
315845	RadioPraha s.r.o., Raisova 1262, Úvaly, 25082, CZ	22.09.2020
317117	Sommerová Jiřina, Borová 99, Svinaře, Halouny, 26727, CZ	22.09.2020
317151	Hobbs Nicholas Sean, Jones Apartment (daire 7), Dr. Mehmet Öz sokak 5, Cihangir, Beyoglu, Istanbul 34433, TR	21.09.2020
317712	PT-SERVIS Tomáš Pavel Ing., Náchodská 708/79, Praha 9, Horní Počernice, 19300, CZ	16.09.2020
317999	AGRO CS a.s., č. p. 265, Říkov, 55203, CZ	21.09.2020
318128	Bukvic Josef Mgr, č. p. 188, Ohrazenice, 51101, CZ	18.09.2020
318389	PHARMDATA, s.r.o., Dědinská 893/29, Praha 6, Ruzyně, 16100, CZ	21.09.2020
318523	PHARMDATA, s.r.o., Dědinská 893/29, Praha 6, Ruzyně, 16100, CZ	21.09.2020
318524	PHARMDATA, s.r.o., Dědinská 893/29, Praha 6, Ruzyně, 16100, CZ	21.09.2020
318709	ZBROJOVKA BRNO, s.r.o., Lazaretní 1/7, Brno, Zábrdovice, 61500, CZ	22.09.2020
318798	PPG Deco Czech a.s., č. p. 223, Břasy, 33824, CZ	22.09.2020
319153	WAPRO spol. s r.o., Rumunská 1361/27, Prostějov, 79601, CZ	22.09.2020
319655	PHARMDATA, s.r.o., Dědinská 893/29, Praha 6, Ruzyně, 16100, CZ	21.09.2020
319881	Hobbs Nicholas Sean, Jones Apartment (daire 7), Dr. Mehmet Öz sokak 5, Cihangir, Beyoglu, Istanbul 34433, TR	21.09.2020
320787	PHARMDATA, s.r.o., Dědinská 893/29, Praha 6, Ruzyně, 16100, CZ	21.09.2020
320788	PHARMDATA, s.r.o., Dědinská 893/29, Praha 6, Ruzyně, 16100, CZ	21.09.2020
321007	Technický a zkušební ústav stavební Praha, s.p., Prosecká 811/76a, Praha 9, Prosek, 19000, CZ	22.09.2020
321284	LKQ CZ a.s., Ocelářská 891/16, Praha 9, Vysočany, 19000, CZ	17.09.2020
321825	PHARMDATA, s.r.o., Dědinská 893/29, Praha 6, Ruzyně, 16100, CZ	21.09.2020
321892	Značky Praha s.r.o., Kralupská 90, Státnice, Černý Vůl, 25262, CZ	17.09.2020
322193	LKQ CZ a.s., Ocelářská 891/16, Praha 9, Vysočany, 19000, CZ	17.09.2020
322378	Hobbs Nicholas Sean, Jones Apartment (daire 7), Dr. Mehmet Öz sokak 5, Cihangir, Beyoglu, Istanbul 34433, TR	21.09.2020
322989	STAFI FINALIZACE STAVEB s.r.o., č. p. 320, Ostřešany, 53002, CZ	22.09.2020

Číslo zápisu (111)	Vlastník (730)	S účinností od (580)
323233	Stavební společnost RBK a.s., Dědinská 893/29, Praha 6, Ruzyně, 16100, CZ	22.09.2020
325217	LKQ CZ a.s., Ocelářská 891/16, Praha 9, Vysočany, 19000, CZ	17.09.2020
328467	LKQ CZ a.s., Ocelářská 891/16, Praha 9, Vysočany, 19000, CZ	17.09.2020
328916	LKQ CZ a.s., Ocelářská 891/16, Praha 9, Vysočany, 19000, CZ	17.09.2020
328917	LKQ CZ a.s., Ocelářská 891/16, Praha 9, Vysočany, 19000, CZ	17.09.2020
335110	LKQ CZ a.s., Ocelářská 891/16, Praha 9, Vysočany, 19000, CZ	17.09.2020
339190	LKQ CZ a.s., Ocelářská 891/16, Praha 9, Vysočany, 19000, CZ	17.09.2020
344995	LKQ CZ a.s., Ocelářská 891/16, Praha 9, Vysočany, 19000, CZ	17.09.2020
344996	LKQ CZ a.s., Ocelářská 891/16, Praha 9, Vysočany, 19000, CZ	17.09.2020
347567	Röhm GmbH, Deutsche-Telekom-Alle 9, 64295 Darmstadt, DE	16.09.2020
351353	LKQ CZ a.s., Ocelářská 891/16, Praha 9, Vysočany, 19000, CZ	17.09.2020
358854	LKQ CZ a.s., Ocelářská 891/16, Praha 9, Vysočany, 19000, CZ	17.09.2020
362734	LKQ CZ a.s., Ocelářská 891/16, Praha 9, Vysočany, 19000, CZ	17.09.2020
364131	LKQ CZ a.s., Ocelářská 891/16, Praha 9, Vysočany, 19000, CZ	17.09.2020
367735	LKQ CZ a.s., Ocelářská 891/16, Praha 9, Vysočany, 19000, CZ	17.09.2020
368139	Vican Tomáš Ing., Mušlov 1705/30, Mikulov, 69201, CZ	18.09.2020
369544	LKQ CZ a.s., Ocelářská 891/16, Praha 9, Vysočany, 19000, CZ	17.09.2020
371563	RadioPraha s.r.o., Raisova 1262, Úvaly, 25082, CZ	22.09.2020
373342	Bi4 s.r.o., Purkyňova 648/125, Brno, Medlánky, 61200, CZ	18.09.2020
373343	Bi4 s.r.o., Purkyňova 648/125, Brno, Medlánky, 61200, CZ	18.09.2020