

Číselné INID kódy pro označování bibliografických dat technických řešení

INID Codes for the identification of bibliographic data of technical solutions

(Standard WIPO ST. 9 a ST. 80)

(11)	číslo patentu/zápisu/osvědčení	(11)	Number of the patent/registration/certification
(15)	datum zápisu průmyslového vzoru	(15)	Industrial design registration date
(21)	číslo přihlášky/žádosti	(21)	.Application number
(22)	datum podání přihlášky/žádosti	(22)	Date of application filling
(23)	údaje o výstavní prioritě	(23)	Exhibition priority data
(28)	počet průmyslových vzorů	(28)	Number of industrial designs included in the application
(31)	číslo prioritní přihlášky	(31)	Number of priority application
(32)	datum podání prioritní přihlášky	(32)	Filling date of priority application
(33)	země priority	(33)	Priority country
(40)	datum zveřejnění přihlášky vynálezu	(40)	Date of publication of patent application
(45)	datum zveřejnění zapsaného průmyslového vzoru	(45)	Publication date of the registered industrial design
(47)	datum zveřejnění udělení patentu a zápisu užitého vzoru, datum zápisu užitého vzoru, datum oznámení udělení evropského patentu v Evropském patentovém věstníku	(47)	Publication date of patent granting and publication date of utility model registration, registration date of utility model, publication date of European patent granting in the European patent bulletin
(51)	mezinárodní patentové třídění/Locarnské třídění průmyslových vzorů	(51)	International Patent Classification/ Locarno Classification for Industrial Designs
(54)	Název	(54)	Title
(55)	vyobrazení průmyslového vzoru	(55)	Reproduction of the industrial design
(57)	Anotace	(57)	Abstract
(68)	číslo základního patentu	(68)	Number of the basic patent
(71)	označení přihlašovatele/žadatele	(71)	Applicant
(72)	označení původce	(72)	Inventor
(73)	označení majitele/vlastníka	(73)	Owner
(74)	označení zástupce	(74)	Attorney's name and address
(86)	číslo mezinárodní přihlášky	(86)	International application number
(87)	číslo mezinárodního zveřejnění	(87)	International publication number
(92)	datum a číslo první registrace přípravku pro Českou republiku	(92)	Date and number(s) of the first authorization to market the product in the CZ
(93)	datum, číslo a země první registrace přípravku v rámci Společenství	(93)	Date, number(s) and country of the first authorization to market the product in the EEC
(94)	doba platnosti osvědčení	(94)	Term of certification validity
(95)	označení a typ přípravku	(95)	Name of the product and product type
(96)	datum podání a číslo evropské patentové přihlášky	(96)	European patent application filling date and number
(97)	datum zveřejnění a číslo zveřejnění evropské patentové přihlášky v Evropském patentovém věstníku	(97)	European patent application publication date and publication number in the European patent bulletin

Číselné INID kódy pro označování bibliografických dat ochranných známek

INID codes and minimum required for the identification of bibliographic data relating to marks

(Standard WIPO ST.60)

(111)	Číslo zápisu ochranné známky (registrace)	(111)	Number of registration
(151)	Datum zápisu ochranné známky	(151)	Date of the registration
(210)	Číslo přihlášky ochranné známky (spisu)	(210)	Number of the application
(220)	Datum podání přihlášky	(220)	Date of filing of the application
(320)	Datum vzniku práva přednosti	(320)	Date of the first application
(442)	Datum zveřejnění přihlášky po průzkumu	(442)	Date of the publication of the examined application
(450)	Datum zveřejnění zápisu ochranné známky ve Věstníku	(450)	Date of publication of the registration
(510)	Seznam výrobků a služeb	(510)	List of goods and/or services
(511)	Číslo třídy výrobků a služeb	(511)	Number of the class of goods and/or services
(526)	Omezení rozsahu ochrany o prvek	(526)	Disclaimer
(540)	Znění nebo vyobrazení ochranné známky	(540)	Reproduction of the mark
(551)	Kolektivní ochranná známka	(551)	Collective mark
(554)	Prostorová ochranná známka	(554)	Three-dimensional mark
(558)	Ochranná známka tvořená pouze barvou nebo kombinací barev	(558)	Mark consisting exclusively of one or several colours
(580)	Datum zápisu jakékoliv transakce v souvislosti s přihláškou nebo zápisem ochranné známky do rejstříku, např. změna majitele, změna jména nebo adresy, vzdání se práv k ochranné známce atd. (účinnost)	(580)	Date of recording of any kind of transaction in respect of applications or registrations (e.g. change in ownership, change in name or address, renunciation, termination of protection)
(591)	Údaje o barevnosti ochranné známky	(591)	Information concerning colour claimed
(730)	Přihlašovatel/vlastník ochranné známky	(730)	The applicant or the holder of the mark
(740)	Zástupce	(740)	Name and address of the representative
(770)	Jméno a adresa dřívějšího přihlašovatele nebo vlastníka (v případě změny vlastnictví)	(770)	Name and address of the previous applicant or holder (in case of change in ownership)
(791)	Jméno a adresa nabyvatele licence	(791)	Name and address of the licensee
(793)	Podmínky a omezení licence	(793)	Indication of conditions and/or restrictions under the license
(800)	Mezinárodní zápis ochranné známky	(800)	International registration

Kódy pro kódování záhlaví oznámení publikovaných ve Věstníku

(Standard WIPO ST. 17)

BB9A	zveřejněné přihlášky vynálezů	MK1K	zánik užitého vzoru uplynutím doby platnosti
FG1K	zapsané užité vzory	MK4A	zánik patentů uplynutím doby platnosti
FG4A	udělené patenty	MK4F	zánik autorských osvědčení uplynutím doby platnosti
FG4Q	zapsané průmyslové vzory	MK4Q	zánik průmyslového vzoru uplynutím doby ochrany
LD3K	částečný výmaz užitého vzoru	MM4A	zánik patentů pro nezaplacení ročních poplatků
LD4Q	částečný výmaz průmyslového vzoru	MM4F	zánik autorských osvědčení pro nezaplacení ročních poplatků
MA4A	zánik patentu vzdáním se	ND1K	prodloužení platnosti užitého vzoru
MA4F	zánik autorských osvědčení vzdáním se	ND4Q	obnova doby ochrany průmyslového vzoru
MC3K	výmaz užitého vzoru	PA4A	změna autorského osvědčení na patent
MC4A	zrušení patentu	PC9A	změna dispozičního práva k vynálezu
MC4F	zrušení autorského osvědčení	PD1K	převod práv a ostatní změny majitelů užitého vzoru
MC4Q	výmaz průmyslového vzoru	PD4A	převod práv a ostatní změny majitelů patentů
MH1K	zánik užitého vzoru vzdáním se	PD4Q	převod práv a ostatní změny vlastníků průmyslových vzorů
MH4A	částečné zrušení patentu	QA9A	nabídka licence
MH4F	částečné zrušení autorského osvědčení	SB4A	zapsané patenty do rejstříku po odtajnění
MH4Q	zánik průmyslového vzoru vzdáním se	SB4F	zapsaná autorská osvědčení do rejstříku po odtajnění

Opravy Změny Různé

Opravy u přihlášek vynálezů s žádostí o udělení patentu

HA9A	jmenování vynálezce		
HB9A	oprava jmen	HG9A	oprava chyb v třídění
HC9A	změna jmen	HH9A	oprava nebo změna všeobecně
HD9A	oprava adres	HK9A	tiskové chyby v úředních věstnících
HE9A	změna adres		
HF9A	oprava dat		

Opravy ochranných dokumentů

Patenty	autorská osvědčení	užité vzory	průmyslové vzory	
TA4A	TA4F	TA1K	TA4Q	jmenování vynálezce
TB4A	TB4F	TB1K	TB4Q	oprava jmen
TC4A	TC4F	TC1K	TC4Q	změna jmen
TD4A	TD4F	TD1K	TD4Q	oprava adres
TE4A	TE4F	TE1K	TE4Q	změna adres
TF4A	TF4F	TF1K	TF4Q	oprava dat
TG4A	TG4F	TG1K	TG4Q	oprava chyb v třídění
TH4A	TH4F	TH1K	TH4Q	oprava nebo změna všeobecně
TK9A	TK9F	TK1K	TK4Q	tiskové chyby v úřed. věstnících

Kódy pro označování zemí a mezinárodních organizací použité ve věstníku

CH	Švýcarsko
CN	Čína
CY	Kypr
CZ	Česká republika
DE	Spolková republika Německo
GB	Velká Británie
HU	Maďarsko
IE	Irsko
JP	Japonsko
KR	Korejská republika
LU	Lucembursko
NL	Nizozemsko
PL	Polsko
RU	Ruská federace
SE	Švédsko
SK	Slovensko
TH	Thajsko
US	Spojené státy americké
VG	Britské Panenské ostrovy

Kódy pro označování států USA použité ve věstníku

CA	California
DE	Delaware
KY	Kentucky
MA	Massachusetts
MI	Michigan
NJ	New Jersey
NV	Nevada
NY	New York
OH	Ohio
PA	Pennsylvania
TX	Texas

BB9A

Zveřejněné přihlášky vynálezů - přehled podle čísel přihlášek

Dále uvedené přihlášky vynálezů byly zveřejněny dnem, uvedeným v Věstníku podle zákona č. 527/1990 Sb., o vynálezech a zlepšovacích návrzích, ve znění pozdějších předpisů, a jsou k dispozici v patentové knihovně Úřadu průmyslového vlastnictví, Antonína Čermáka 2a, 160 68, Praha 6.

(21)	(51)	(2006.01)	(21)	(51)	(2006.01)
2019-137	C 08 J 5/04		2019-413	G 01 B 11/12	
2019-142	G 09 B 29/10		2019-445	C 04 B 16/08	
2019-149	B 05 D 1/32		2019-448	C 04 B 14/22	
2019-152	G 06 F 3/00		2020-39	B 60 L 53/60	
2019-153	C 08 B 37/08		2020-124	H 01 J 37/28	
2019-156	G 01 G 19/02		2020-479	F 04 C 18/356	
2019-157	G 01 G 19/02				

Zveřejněné přihlášky vynálezů - řazené podle MPT

- (51) **B05D 1/32** (2006.01)
B05D 1/12 (2006.01)
B05D 5/08 (2006.01)
B82Y 30/00 (2011.01)
- (21) **2019-149**
- (71) Jihočeská univerzita v Českých Budějovicích, České Budějovice, České Budějovice 2, CZ
 Univerzita Karlova, Praha 1, Staré Město, CZ
- (72) Kratochvíl Jiří Mgr., České Budějovice, České Budějovice 2, CZ
 Straňák Vítězslav Doc. RNDr., Ph.D., České Budějovice, České Budějovice 2, CZ
 Štěrba Ján RNDr., Ph.D., České Budějovice, České Budějovice 2, CZ
 Hubička Zdeněk Mgr., Ph.D., Praha 5, Hlubočepy, CZ
 Kylián Ondřej Doc. RNDr., Ph.D., Praha 4, Záběhllice, CZ
- (54) **Způsob přípravy nanostrukturované superhydrofobní povrchové vrstvy s oblastí s radiálně symetrickým gradientem smáčivosti a zařízení k provádění tohoto způsobu**
- (22) 13.03.2019
- (57) Řešení se týká způsobu přípravy v nanostrukturované superhydrofobní povrchové vrstvy (2) s oblastí (9) s radiálně symetrickou gradientní smáčivostí mající uplatnění ve fyzikálně-chemicko-biologických metodách, kdy je potřeba fixovat alespoň jednu kapku (11) analytu na jednom místě, či ji nechat definovaně zaschnout na co nejmenší ploše, při kterém se nanočástice (6) generují z nanočásticového zdroje (5) ve formě svazku, který se přivádí na mřížovou masku (7) uspořádanou v depoziční komoře (4) nad povrchem nosného substrátu (3) a tvořenou rastroem se střídavě uspořádanými stínícími prostředky (10) a otvory (8) mezi stínícími prostředky (10), s tím, že v oblasti průmětu stínících prostředků (10) mřížové masky (7) se na povrchu nosného substrátu (3) vytváří povrchová vrstva (2) nanočástic (6) s nejmenší tloušťkou, a v oblastech mimo průmět stínících prostředků (10) mřížové masky (7) tloušťka povrchové vrstvy (2) nanočástic (6) postupně roste, takže výsledná oblast (9) povrchové vrstvy (2) má radiálně symetrický gradient smáčivosti se středem symetrie určeným polohou stínících prostředků (10).
- (74) PatentCentrum Sedláč & Partners s.r.o., Okružní 2824, České Budějovice, České Budějovice 3, 37001

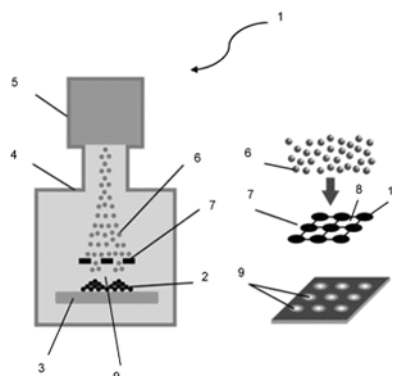

- (51) **B60L 53/60** (2019.01)
B60L 53/62 (2019.01)
B60L 53/65 (2019.01)
B60L 53/64 (2019.01)
B60L 53/68 (2019.01)
B60L 53/67 (2019.01)
F21V 33/00 (2006.01)
H02J 3/14 (2006.01)
H02J 3/28 (2006.01)
- (21) **2020-39**
- (71) Vysoká škola báňská - Technická univerzita Ostrava, Ostrava, Poruba, CZ
- (72) Slanina Zdeněk Ing., Ph.D., Velké Heraltice, CZ
 Vala David Ing., Ostrava, Moravská Ostrava, CZ
 Kolařík Jakub Ing., Ostrava, Moravská Ostrava, CZ
 Martinek Radek doc. Ing., Ph.D., Nedvědice, CZ
- (54) **Systém řízení AC nabíjecí stanice nebo skupiny nabíjecích stanic pro lokální distribuční síť s omezenou rezervovanou kapacitou a způsob řízení pomocí tohoto systému**
- (22) 27.01.2020
- (57) Systém řízení AC nabíjecí stanice zahrnuje fáze (1) elektrického napájení, jističí prvky (2) linie s hybridním osazením, centrální blok (3a) měření globální spotřeby a kvality elektrické energie v koncové linii energetické sítě, sdílené komunikační médium (7) a alespoň jeden koncový nabíjecí bod (6) se zařízením (9) pro identifikaci uživatele a alespoň jedním přípojným bodem (8). Z fáze (1) elektrického napájení jsou napájeny jističí prvky (2) linie s hybridním osazením, centrální blok (3a) měření globální spotřeby a kvality elektrické energie a alespoň jeden koncový nabíjecí bod (6). Systém je opatřen centrálním řídicím prvkem (4a) pro ovládání alespoň jednoho koncového nabíjecího bodu (6) a pro sledování globálního zatížení fáze (1) elektrického napájení. Dále je opatřen alespoň jedním lokálním řídicím prvkem (4b) umístěným v koncovém nabíjecím bodě (6) pro sledování lokálního zatížení fáze (1) elektrického napájení v jednotlivých koncových nabíjecích bodech (6). Centrální řídicí prvek (4a) je s každým lokálním řídicím prvkem (4b) propojen přes sdílené komunikační médium (7), a dále

je propojen i s jisticími prvky (2) linie s centrálním blokem (3a) měření.
Předmětem vynálezu je dále způsob řízení výše uvedeného systému.

- (74) INPARTNERS GROUP, Ing. Dušan Kendereški, Tuřanka 1519/115a, Brno, Slatina, 62700

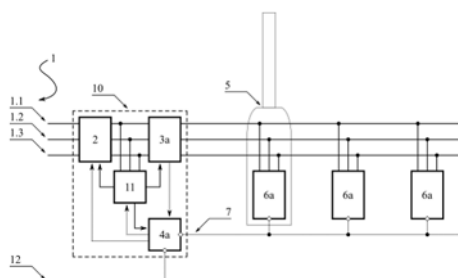

- (51) **C04B 14/22** (2006.01)
C04B 28/26 (2006.01)
C04B 111/72 (2006.01)
E04B 1/62 (2006.01)
E04F 13/15 (2006.01)

(21) **2019-448**

(71) First Point a.s., Hodonín, CZ

(72) Chlandová Gabriela Mgr., Borohrádek, CZ

Španiel Petr, České Meziříčí, CZ

(54) **Směs pro tepelně izolační omítku**

(22) 07.07.2019

(57) Směs pro tepelně izolační omítku, zejména směs pro tepelně izolační omítku obsahující vodný roztok křemičitanu obsahuje:

v první variantě, 78 až 90 % obj. skleněných dutých mikrokuliček, 5 až 17 % obj. vodného roztoku křemičitanu draselného, 0,1 % obj. stabilizátoru pojiva vodního skla, 1,5 až 5 % obj. styren-akrylátové disperze, 0,4 až 3 % obj. vodného koloidního roztoku stříbra, 0,2 až 2,4 % obj. tenzidů jako provzdušňujícího přípravku a 0,5 až 7 % obj. vody; a

ve druhé variantě, 75 až 90 % obj. skleněných pórovitých kuliček, 1 až 4 % obj. skleněných dutých mikrokuliček, 4 až 14 % obj. vodného roztoku křemičitanu draselného, 1 až 6 % obj. vodného roztoku křemičitanu sodného, 0,1 % obj. stabilizátoru pojiva vodního skla, 0,3 až 3 % obj. styren-akrylátové disperze, 0,4 až 3 % obj. vodného koloidního roztoku stříbra, 0,2 až 2,4 % obj. tenzidů jako provzdušňujícího přípravku, 0,5 až 7 % obj. vody a 0,1 až 1,5 % obj. směsi stearanu vápenatého a oleátu sodného v poměru 1:2.

(74) Milan Škoda, Nahořanská 308, Nové Město nad Metují, Krčín, 54901

- (51) **C04B 16/08** (2006.01)
C04B 28/26 (2006.01)
E04B 1/62 (2006.01)
E04B 1/94 (2006.01)
C04B 111/28 (2006.01)

(21) **2019-445**

(71) First Point a.s., Hodonín, CZ

(72) Chlandová Gabriela Mgr., Borohrádek, CZ

Španiel Petr, České Meziříčí, CZ

(54) **Izolační materiál a způsob jeho výroby**

(22) 05.07.2019

(57) Izolační materiál, zejména prodyšný protipožární izolační materiál obsahující vodní sklo a polystyren, je tvořen vytvrditelnou směsí, která obsahuje 1 až 32,4 % hmotn. expandovaného polystyrenu, 57,5 až 96,0 % hmotn. vodného roztoku křemičitanu sodného, 2 až 6 % hmotn. hydroxidu hlinitého, 0,8 až 2,6 % hmotn. tvrdidla vodního skla a 0,1 až 0,5 % hmotn. stabilizátoru vodního skla, přičemž povrch expandovaného polystyrenu je opatřen sazemi, které tvoří 0,1 až 1 % hmotn. celkové hmotnosti. Způsob výroby izolačního materiálu, zejména způsob výroby prodyšného protipožárního izolačního materiálu obsahujícího vodní sklo a polystyren, spočívá v tom, že nejprve se polystyrenové kuličky promíchají s vodným roztokem sazí tak, že se celý jejich povrch obalen obalí, dále se přidá hydroxid hlinitý a vše se promíchá tak, že vznikne izolační směs, a dále se do vodného roztoku křemičitanu sodného přidá stabilizátor vodního skla a následně se do tohoto roztoku přimíchá tvrdidlo vodního skla, přičemž dále se tento roztok 1 až 10 minut míchá tak, že vznikne pojivový roztok, a dále se izolační směs vloží za stálého míchání do pojivového roztoku a vše se promíchá, a dále se výsledná směs nalije do aplikačního místa.

(74) Milan Škoda, Nahořanská 308, Nové Město nad Metují, Krčín, 54901

- (51) **C08B 37/08** (2006.01)
A61K 31/728 (2006.01)
A61K 31/203 (2006.01)
A61K 9/14 (2006.01)
A61P 17/00 (2006.01)
A61Q 19/08 (2006.01)
A61P 31/04 (2006.01)

(21) **2019-153**

(71) Contipro a.s., Dolní Dobrouč, CZ

(72) Huerta Angeles Gloria, Ph.D., Česká Třebová, CZ

Brandejsová Martina Mgr., Letohrad, CZ

Orzol Paulina Mgr., Ph.D., Gliwice 44-113, PL

Kopecká Kateřina Bc., Němčice, CZ

Pavlík Vojtěch Mgr., Ústí nad Orlicí, Kerhartice, CZ

Novotný Jaroslav, Letohrad, CZ

Dolečková Iva Mgr., Polička, Horní Předměstí, CZ

Nešporová Kristina Mgr., Ph.D., Ústí nad Orlicí, CZ

Velebný Vladimír prof. RNDr., CSc., Žamberk, CZ

(54) **Mikročástečky na bázi esterových derivátů hyaluronanu, způsob jejich výroby, kompozice, které je obsahují a jejich použití**

(22) 14.03.2019

(57) Mikročástice na bázi esterových derivátů hyaluronanu obsahující konjugát kyseliny all-trans retinové a hyaluronanu obecného vzorce I: kde n je celé číslo v rozmezí 1 až 5000 dimerů, R⁴ je H⁺ nebo farmaceuticky přijatelná sůl, R³ je -H nebo zbytek all-trans retinové kyseliny vzorce II, kde je místo kovalentní vazby zbytku kyseliny all-trans retinové vzorce II, za předpokladu, že alespoň jeden R³ konjugátu je zbytek all-trans retinové kyseliny vzorce II a kde stupeň substituce zbytku kyseliny all-trans retinové vzorce II v konjugátu hyaluronanu je v rozmezí od 0,1 do 8 %.

(74) Mgr. Martina Dvořáková, Kania, Sedlák, Smola, s.r.o., Mendlovo náměstí 907/1a, Brno, Staré Brno, 60300

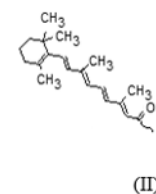
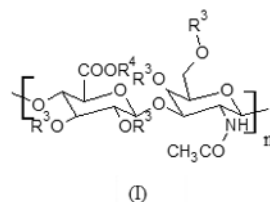

- (51) **C08J 5/04** (2006.01)
B23C 5/16 (2006.01)
B23C 5/20 (2006.01)
B23B 27/00 (2006.01)
B23B 27/16 (2006.01)

(21) **2019-137**

(71) HOFMEISTER s.r.o., Plzeň, Černice, CZ

(72) Kožmín Pavel Ing., Ph.D., Písek, Budějovické Předměstí, CZ

Syrovatka Jiří Ing., Plzeň, Doubravka, CZ

Poul Robin Ing., Ph.D., Sušice, Sušice III, CZ

(54) **Hybridní těleso obráběcího nástroje, způsob jeho výroby, obráběcí stroj s tímto tělesem a způsob kompozitního materiálu pro výrobu tělesa obráběcího nástroje**

(22) 11.03.2019

(57) Hybridní těleso obráběcího nástroje obsahuje upínací část (1), přechodovou část (2) a řeznou část (3). Přechodová část (2) obsahuje kompozitní materiál CFRP (6) s obsahem vlnitých uhlíkových vláken. Hustota tělesa je max. 6 g/cm³. Upínací část (1) a řezná část (3) jsou přitom spojeny výlučně samonosným kompozitním materiálem (6). Pro rotační provedení může přechodová část (2) obsahovat vnitřní segment (5) pro upínací šroub. Při výrobě se na polotovaru komponenty upínací části (1) a na polotovaru komponenty řezné části (3) přesně obrábí alespoň spojovací plochy (7).

Mezi ně se zafixuje polotovary komponenty přechodové části (2) z kompozitního materiálu (6). Povrch vzniklého polotovaru hybridního tělesa se následně obrobí pro získání finálního tvaru. Vynálezem je také obráběcí stroj s obráběcím nástrojem s tímto tělesem a použití kompozitního materiálu CFRP (6) s obsahem vinutých uhlíkových vláken pro výrobu tělesa obráběcího nástroje.

(74) Langrova, s.r.o., Skrétova 1011/48, Plzeň, Jižní Předměstí, 30100

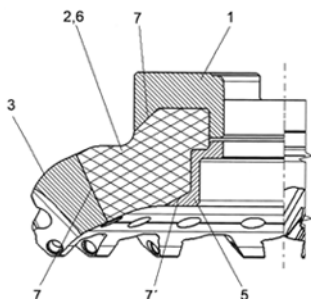

(51) **F04C 18/356** (2006.01)
F04C 28/28 (2006.01)

(21) **2020-479**

(71) Mitsubishi Electric Corporation, 100-8310 Tokyo, JP

(72) Suzuki Katsuki, 100-8310 Tokyo, JP

Sugiura Kanichiro, 100-8310 Tokyo, JP

Iyanagi Tomohiro, 100-8310 Tokyo, JP

(54) **Hermetický kompresor**

(22) 23.03.2018

(57) Kompresní mechanismus (20) hermetického kompresoru (1) obsahuje dutý válec (21), klikovou hřídel (24), kterou otáčí elektrický motor (30), valivý píst (25) upevněný k excentrické hřídeli klikové hřídele (24) a nakonfigurovaný tak, aby se excentricky otáčel podél vnitřní obvodové plochy válce (21), lamelu (27), která dělí kompresní komoru (26) pro plynné chladivo na vysokotlakou oblast a nízkotlakou oblast, a pružinu (28), která tlačí lamelu (27) proti vnější obvodové ploše valivého pístu (25) tak, že lamela (27) následuje excentrické otáčení valivého pístu (25). K plášti hermetické nádoby (10) je uspořádáno pouzdro (29), v němž je uložena pružina (28). Pouzdro (29) má křehkou část (293), která má menší pevnost vůči externí síle od osového středu klikové hřídele (24) k vnější straně hermetické nádoby (10) než hermetická nádoba (10). Pouzdro (29) je propojené s kompresní komorou (26). Pouzdro (29) je umístěné tak, že délka od osového středu klikové hřídele (24) ke křehké části (293) v radiálním směru válce (21) není menší než délka od osového středu klikové hřídele (24) k vnější obvodové ploše hermetické nádoby (10) v radiálním směru válce (21).

(74) Rott, Růžička & Guttman a spol., Vyskočilova 1566, Praha 4, Michle, 14000

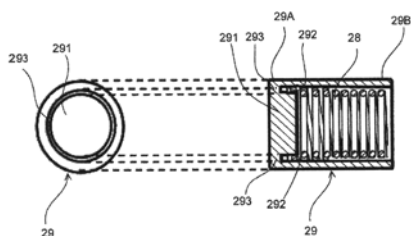

(51) **G01B 11/12** (2006.01)

(21) **2019-413**

(71) České vysoké učení technické v Praze, Praha 6, Dejvice, CZ

(72) Hošek Jan doc. Ing., Ph.D., Říčany, Radošovice, CZ

(54) **Zařízení pro měření vnitřních stěn hlubokých otvorů pomocí principu triangulačního snímače měření vzdálenosti**

(22) 25.06.2019

(57) Zařízení pro měření vnitřních stěn hlubokých otvorů pomocí principu triangulačního snímače měření vzdálenosti, obsahující zobrazovací část snímače se senzorem (1) polohy laserového spotu a jeho zobrazovací optikou (2) s předmětovou rovinou (3) zobrazovací optiky (2) skloněnou vůči zvolené optické ose (8) zobrazení o úhel (j), a spočívající v tom, že

směr osvětlovacího laserového svazku (4) je orientován pod úhlem menším, než úhel (j), přičemž v chodu osvětlovacího laserového svazku (4) je umístěn alespoň jeden optický prvek (5), pro rozdělení a/nebo změnu směru chodu osvětlovacího laserového svazku (4) směrem k měřenému povrchu (M) tak, aby tento svazek vycházel z průsečíku (O) takto orientovaného osvětlovacího laserového svazku (7) a předmětové roviny (3) zobrazovací optiky (2) a obrazová zrcadlová plocha (6) optického členu je umístěna pro vyvážení zrcadlového obrazu orientovaného osvětlovacího laserového svazku (7) dopadajícího na měřený povrch (M) v předmětové rovině (3) zobrazovací optiky (2).

(Obr. 6)

(74) Ing. Václav Kratochvíl, Husníkova 2086/22, Praha 5, Stodůlky, 15800

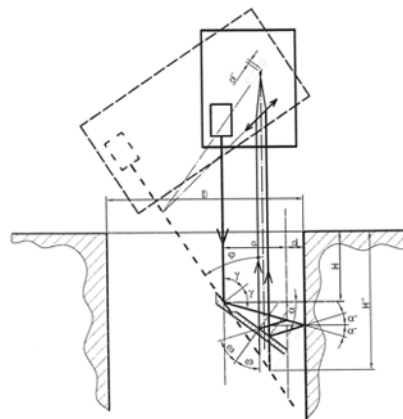

(51) **G01G 19/02** (2006.01)

G01G 3/12 (2006.01)

G01G 19/03 (2006.01)

(21) **2019-156**

(71) Kistler Holding AG, Winterthur 8408, CH

(72) Minkoley Dennis, Winterthur 8408, CH

Pfluger Kim, Winterthur 8408, CH

(54) **Senzor vážení za jízdy a způsob instalace takového senzoru vážení za jízdy na vozovce**

(22) 15.03.2019

(57) Senzor (1) pro systém vážení za jízdy (WIM), který lze zabudovat nebo je zabudován do vozovky (7) a v zabudovaném stavu měří sílu (K) vozidla jedoucího na povrchu (70) vozovky v době, kdy toto vozidlo jede přes senzor (1) pro systém WIM. Senzor (1) pro systém WIM vykazuje jedno hranolovité těleso (2) s více skupinami měřících prvků (13, 13'). Měřící prvky (13, 13') vysílají měřící signály, které měřící signály lze vést přes signálové vodiče (5) k vyhodnocovací jednotce, přičemž senzor (1) pro systém WIM lze zabudovat nebo je zabudován do vozovky (7) bez lože ukotvení.

(74) Ing. Václav Kratochvíl, Husníkova 2086/22, Praha 5, Stodůlky, 15800

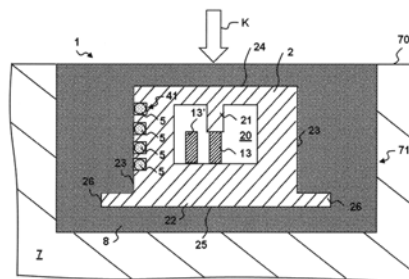

(51) **G01G 19/02** (2006.01)

G01G 3/12 (2006.01)

G01G 19/03 (2006.01)

(21) **2019-157**

(71) Kistler Holding AG, Winterthur 8408, CH

(72) Minkoley Dennis, Winterthur 8408, CH

Pfluger Kim, Winterthur 8408, CH

(54) **Senzor vážení za jízdy a způsob instalace takového senzoru vážení za jízdy na vozovce**

- (22) 15.03.2019
(57) Senzor (1) vážení za jízdy (WIM), který lze zabudovat do vozovky (7), nebo který je ve vozovce zabudovaný, a který měří v zabudovaném stavu sílu (K) vozidla přejíždějícího po povrchu (70) vozovky (7), když toto vozidlo přejede přes senzor (1) WIM. Senzor (1) WIM představuje těleso (2) ve tvaru trámu s několika skupinami měřicích prvků (13, 13'). Tyto měřicí prvky (13, 13') vysílají měřicí signály a tyto měřicí signály jsou vedeny signálními vodiči (5) k vyhodnocovací jednotce. Těleso (2) ve tvaru trámu je spojeno s upevňovacím lůžkem (4) a signální vodiče (5) jsou umístěny v upevňovacím lůžku (4), přičemž je upevňovací lůžko (4) pevně spojeno tmelící hmotou (8) a první krycí vrstva (6) je položena na těleso (2) ve tvaru trámu a první krycí vrstvu (6) lze obrábět.

- (74) Ing. Václav Kratochvíl, Husníkova 2086/22, Praha 5, Stodůlky, 15800

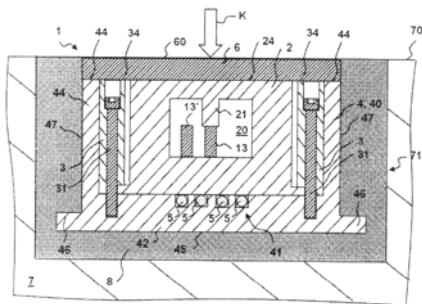

- (51) **G06F 3/00** (2006.01)
G06F 3/14 (2006.01)
(21) **2019-152**
(71) Lakatoš Karol Ing. arch., Praha 10, CZ
(72) Lakatoš Karol Ing. arch., Praha 10, CZ
(54) **Způsob úpravy PDF formátu výkresů a ukládání výkresové dokumentace v elektronickém systému, zejména v oblasti stavebnictví**
(22) 14.03.2019
(57) Vynálezem je způsob úpravy PDF formátu výkresů a ukládání výkresové dokumentace v elektronickém systému, zejména v oblasti stavebnictví. Tento systém zahrnuje prohlížeč výkresů a server archivace projektu a/nebo mobilní zařízení, napojené na tento server. Do elektronického systému, který obsahuje nejméně jeden multifilový modul (6) s čítačem (5) souboru výkresů ve formátu PDF, se do zdrojového souboru otevřeného formátu nebo přímo do dokumentu v PDF formátu výkresů tohoto multifilového modulu (6) přidává aktivní prvek východiskového bodu každého výkresu v daném souboru vždy jako samostatná entita pro aktivní vyhledávání jednotlivých východiskových bodů. Výkresy v PDF formátu se ukládají resp. sdružují do jediného nadřazeného dokumentu v multifilovém modulu (6) se společným jmenovatelem.
(74) Pavel Reichel a kol., Ing. Pavel Reichel, Lopatecká 152/14, Praha 4, Podolí, 14700

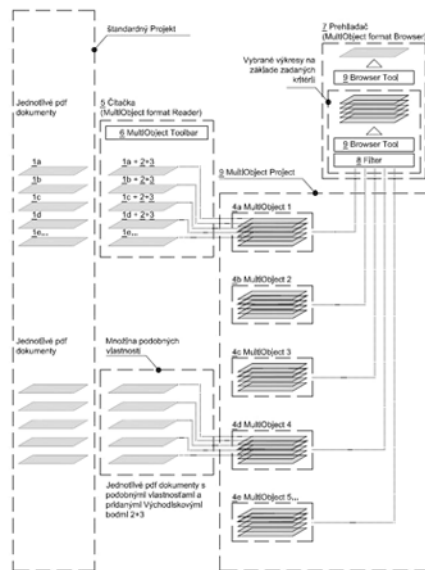

- (51) **G09B 29/10** (2006.01)
G03C 9/08 (2006.01)
(21) **2019-142**
(71) Prášilová Helena Mgr., Jičín, CZ
Prášil Jan Ing., Jičín, Nové Město, CZ
Prášil Ondřej Bc., Praha 7, CZ
(72) Prášilová Helena Mgr., Jičín, CZ
Prášil Jan Ing., Jičín, Nové Město, CZ
Prášil Ondřej Bc., Praha 7, CZ
(54) **Pomůcka pro výuku čtení výškopisu v mapách využívající průhlednou lentikulární fólii**
(22) 12.03.2019
(57) Pomůcka pro výuku čtení výškopisných čárových a plošných značek v kartografii obsahuje dvě mapové části, které jsou stejného prostoru, stejného měřítka, stejného kartografického obsahu a jsou položeny přesně na sebe. Podkladová mapa je 2D, obsahuje čárovou výškopisnou značku, druhá mapa je zdánlivě 3D mapa vyrobená lentikulární technologií, která obsahuje plošnou značku. Tato zdánlivě 3D mapa je průhledná a umožňuje tak studujícímu vnímat v jednom okamžiku reliéf 3D mapy a v průhledu reliéf 2D mapy zároveň. K 2D základu pak přiřazuje studující výšku z 3D mapy.
(74) Mgr. Helena Prášilová, Prátelství 519, Jičín, Nové Město, 50601
(51) **H01J 37/28** (2006.01)
H01J 37/244 (2006.01)
H01J 37/304 (2006.01)
H01J 37/305 (2006.01)
(21) **2020-124**
(71) Carl Zeiss Microscopy GmbH, Jena, DE
(72) Schmaunz Andreas Dr., Oberkochen, DE
Berger Wolfgang, Gerstetten, DE
(54) **Způsob provozu generátoru paprsků částic a generátor paprsků částic pro provádění způsobu**
(22) 10.03.2020
(57) Vynález se týká způsobu provozu generátoru paprsků částic a generátoru paprsků částic pro provádění tohoto způsobu. Generátor paprsků částic vykazuje první částicový tubus pro generování prvního paprsku částic a druhý částicový tubus pro generování druhého paprsku částic. Způsob vykazuje následující kroky: přivedení druhého paprsku částic s druhými nabitými částicemi na objekt s využitím druhého částicového tubusu, načtení hodnoty řídicího parametru z databáze do řídicí jednotky nebo výpočet hodnoty řídicího parametru v řídicí jednotce, nastavení buzení první čočky objektivu prvního částicového tubusu s využitím hodnoty řídicího parametru, detekování druhých interakčních částic detektorem částic, přičemž druhé interakční částice vznikají interakcí druhého paprsku částic s objektem při dopadu druhého paprsku částic na objekt. Detektor částic je umístěn v oblasti mezi první čočkou objektivu a prvním generátorem paprsků prvního částicového tubusu a/nebo detektor částic je umístěn v první čočce objektivu a/nebo na konci první čočky objektivu.

(74) KANIA, SEDLÁK, SMOLA, s.r.o., Mendlovo náměstí 907/1a, Brno,
Staré Brno, 60300

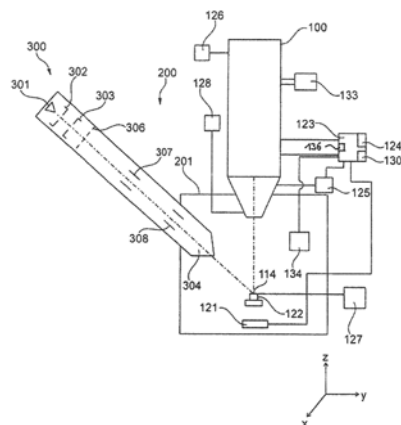

Zveřejněné přihlášky vynálezů - přehled podle třídících znaků

(51)		(21)		(51)		(21)
A 61 K 9/14	(2006.01)	2019-153		C 04 B 111/28	(2006.01)	2019-445
A 61 K 31/203	(2006.01)	2019-153		C 04 B 111/72	(2006.01)	2019-448
A 61 K 31/728	(2006.01)	2019-153		E 04 B 1/62	(2006.01)	2019-445
A 61 P 17/00	(2006.01)	2019-153		E 04 B 1/62	(2006.01)	2019-448
A 61 P 31/04	(2006.01)	2019-153		E 04 B 1/94	(2006.01)	2019-445
A 61 Q 19/08	(2006.01)	2019-153		E 04 F 13/15	(2006.01)	2019-448
B 05 D 1/12	(2006.01)	2019-149		F 04 C 28/28	(2006.01)	2020-479
B 05 D 5/08	(2006.01)	2019-149		F 21 V 33/00	(2006.01)	2020-39
B 23 B 27/00	(2006.01)	2019-137		G 01 G 3/12	(2006.01)	2019-156
B 23 B 27/16	(2006.01)	2019-137		G 01 G 3/12	(2006.01)	2019-157
B 23 C 5/16	(2006.01)	2019-137		G 01 G 19/03	(2006.01)	2019-156
B 23 C 5/20	(2006.01)	2019-137		G 01 G 19/03	(2006.01)	2019-157
B 60 L 53/62	(2019.01)	2020-39		G 03 C 9/08	(2006.01)	2019-142
B 60 L 53/64	(2019.01)	2020-39		G 06 F 3/14	(2006.01)	2019-152
B 60 L 53/65	(2019.01)	2020-39		H 01 J 37/244	(2006.01)	2020-124
B 60 L 53/67	(2019.01)	2020-39		H 01 J 37/304	(2006.01)	2020-124
B 60 L 53/68	(2019.01)	2020-39		H 01 J 37/305	(2006.01)	2020-124
B 82 Y 30/00	(2011.01)	2019-149		H 02 J 3/14	(2006.01)	2020-39
C 04 B 28/26	(2006.01)	2019-445		H 02 J 3/28	(2006.01)	2020-39
C 04 B 28/26	(2006.01)	2019-448				

Seznam přihlašovatelů zveřejněných přihlášek vynálezů

(71)	(21)	(51)	(71)	(21)	(51)	
Carl Zeiss Microscopy GmbH, Jena, DE	2020-124	H 01 J 37/28	(2006.01)	Kistler Holding AG, Winterthur 8408, CH	2019-156 G 01 G 19/02	(2006.01)
Contipro a.s., Dolní Dobrouč, CZ	2019-153	C 08 B 37/08	(2006.01)	Kistler Holding AG, Winterthur 8408, CH	2019-157 G 01 G 19/02	(2006.01)
České vysoké učení technické v Praze, Praha 6, Dejvice, CZ	2019-413	G 01 B 11/12	(2006.01)	Mitsubishi Electric Corporation, 100-8310 Tokyo, JP	2020-479 F 04 C 18/356	(2006.01)
First Point a.s., Hodonín, CZ	2019-445	C 04 B 16/08	(2006.01)	Vysoká škola báňská - Technická univerzita Ostrava, Ostrava, Poruba, CZ	2020-39 B 60 L 53/60	(2019.01)
First Point a.s., Hodonín, CZ	2019-448	C 04 B 14/22	(2006.01)	Lakatoš Karol Ing. arch., Praha 10, CZ	2019-152 G 06 F 3/00	(2006.01)
HOFMEISTER s.r.o., Plzeň, Černice, CZ	2019-137	C 08 J 5/04	(2006.01)	Prášilová Helena Mgr., Jičín, CZ	2019-142 G 09 B 29/10	(2006.01)
Jihočeská univerzita v Českých Budějovicích, České Budějovice, České Budějovice 2, CZ	2019-149	B 05 D 1/32	(2006.01)			

FG4A

Udělené patenty - přehled podle čísel patentů

V období uzávěrky tohoto čísla Věstníku udělil Úřad průmyslového vlastnictví tyto patenty.

(11)	(51)		(11)	(51)		(11)	(51)	
308491	<i>A 01 M 1/02</i>	(2006.01)	308493	<i>G 01 B 11/12</i>	(2006.01)	308496	<i>B 60 L 53/60</i>	(2019.01)
308492	<i>A 61 K 8/02</i>	(2006.01)	308494	<i>C 04 B 16/08</i>	(2006.01)	308497	<i>C 04 B 14/22</i>	(2006.01)

FG4A

Udělené patenty - přehled podle MPT

(51)	<i>A01M 1/02</i>	(2006.01)							
	<i>A01M 1/20</i>	(2006.01)							
	<i>A01N 25/18</i>	(2006.01)							
(11)	308491								
(40)	22.05.2019								
(21)	2017-695								
(73)	SciTech spol. s r.o., Praha 6, Dejvice, CZ								
(72)	Drašar Pavel prof. RNDr., DSc., Praha 4, CZ								
(54)	Několikakomorový odparník pro aplikaci feromonů a látek ovlivňujících chování hmyzu a zvířat s dlouhodobou účinností								
(22)	31.10.2017								
<hr/>									
(51)	<i>A61K 8/02</i>	(2006.01)							
	<i>A61K 8/18</i>	(2006.01)							
	<i>A61K 8/72</i>	(2006.01)							
	<i>A61K 8/73</i>	(2006.01)							
	<i>A61K 8/81</i>	(2006.01)							
	<i>A61K 8/86</i>	(2006.01)							
	<i>A61L 27/20</i>	(2006.01)							
	<i>A61L 27/16</i>	(2006.01)							
	<i>A61L 27/18</i>	(2006.01)							
(11)	308492								
(40)	06.05.2015								
(21)	2013-820								
(73)	Contipro a.s., Dolní Dobrouč, CZ								
(72)	Knotková Kateřina, Choceň, CZ Salvetová Eva, Uherské Hradiště, CZ Růžičková Jana, Žamberk, CZ Velebný Vladimír, Žamberk, CZ								
(54)	Kosmetická kompozice na bázi kyseliny hyaluronové, způsob její přípravy a použití								
(22)	25.10.2013								
(74)	KANIA*SEDLÁK*SMOLA Patentová a známková kancelář, Mgr. Martina Dvořáková, Mendlovo nám. 1a, Brno, 60300								
<hr/>									
(51)	<i>B60L 53/60</i>	(2019.01)							
	<i>B60L 53/62</i>	(2019.01)							
	<i>B60L 53/65</i>	(2019.01)							
	<i>B60L 53/64</i>	(2019.01)							
	<i>B60L 53/68</i>	(2019.01)							
	<i>B60L 53/67</i>	(2019.01)							
	<i>F21V 33/00</i>	(2006.01)							
	<i>H02J 3/14</i>	(2006.01)							
	<i>H02J 3/28</i>	(2006.01)							
(11)	308496								
(40)	23.09.2020								
(21)	2020-39								
(73)	Vysoká škola báňská - Technická univerzita Ostrava, Ostrava, Poruba, CZ								
(72)	Slanina Zdeněk Ing., Ph.D., Velké Heraltice, CZ Vala David Ing., Ostrava, Moravská Ostrava, CZ Kolařík Jakub Ing., Ostrava, Moravská Ostrava, CZ								
<hr/>									
(54)	Systém řízení AC nabíjecí stanice nebo skupiny nabíjecích stanic pro lokální distribuční síť s omezenou rezervovanou kapacitou a způsob řízení pomocí tohoto systému								
(22)	27.01.2020								
(74)	INPARTNERS GROUP, Ing. Dušan Kendereški, Tuřanka 1519/115a, Brno, Slatina, 62700								
<hr/>									
(51)	<i>C04B 14/22</i>	(2006.01)							
	<i>C04B 28/26</i>	(2006.01)							
	<i>C04B 111/72</i>	(2006.01)							
	<i>E04B 1/62</i>	(2006.01)							
	<i>E04F 13/15</i>	(2006.01)							
(11)	308497								
(40)	23.09.2020								
(21)	2019-448								
(73)	First Point a.s., Hodonín, CZ								
(72)	Chlandová Gabriela Mgr., Borohrádek, CZ Španiel Petr, České Meziříčí, CZ								
(54)	Směs pro tepelně izolační omítku								
(22)	07.07.2019								
(74)	Milan Škoda, Nahořanská 308, Nové Město nad Metují, Krčín, 54901								
<hr/>									
(51)	<i>C04B 16/08</i>	(2006.01)							
	<i>C04B 28/26</i>	(2006.01)							
	<i>E04B 1/62</i>	(2006.01)							
	<i>E04B 1/94</i>	(2006.01)							
	<i>C04B 111/28</i>	(2006.01)							
(11)	308494								
(40)	23.09.2020								
(21)	2019-445								
(73)	First Point a.s., Hodonín, CZ								
(72)	Chlandová Gabriela Mgr., Borohrádek, CZ Španiel Petr, České Meziříčí, CZ								
(54)	Izolační materiál a způsob jeho výroby								
(22)	05.07.2019								
(74)	Milan Škoda, Nahořanská 308, Nové Město nad Metují, Krčín, 54901								
<hr/>									
(51)	<i>G01B 11/12</i>	(2006.01)							
(11)	308493								
(40)	23.09.2020								
(21)	2019-413								
(73)	České vysoké učení technické v Praze, Praha 6, Dejvice, CZ								
(72)	Hošek Jan doc. Ing., Ph.D., Říčany, Radošovice, CZ								
(54)	Zařízení pro měření vnitřních stěn hlubokých otvorů pomocí principu triangulačního snímače měření vzdálenosti								
(22)	25.06.2019								
(74)	Ing. Václav Kratochvíl, Husníkova 2086/22, Praha 5, Stodůlky, 15800								

Seznam majitelů udělených patentů

(73) Contipro a.s., Dolní Dobrouč, CZ	(11) 308492	(51) A 61 K 8/02	(2006.01)	(73) First Point a.s., Hodonín, CZ	(11) 308497	(51) C 04 B 14/22	(2006.01)
České vysoké učení technické v Praze, Praha 6, Dejvice, CZ	308493	G 01 B 11/12	(2006.01)	SciTech spol. s r.o., Praha 6, Dejvice, CZ	308491	A 01 M 1/02	(2006.01)
First Point a.s., Hodonín, CZ	308494	C 04 B 16/08	(2006.01)	Vysoká škola báňská - Technická univerzita Ostrava, Ostrava, Poruba, CZ	308496	B 60 L 53/60	(2019.01)

Udělené evropské patenty

Evropský patentový úřad udělil následující evropské patenty s účinkem pro Českou republiku. Tyto patenty mohou být zrušeny nebo zachovány v pozměněném znění Evropským patentovým úřadem v řízení o odporu. K tomu, aby nabyl evropský patent účinnosti na území České republiky, je třeba, aby byl Úřadu předložen ve stanovené lhůtě překlad patentového spisu do českého jazyka (§ 35c odst. 2 až 4 zákona č. 527/1990 Sb., v platném znění).

(97) EP 1527308	(47) 09.09.2020	(97) EP 2310069	(47) 09.09.2020	(97) EP 2536944	(47) 09.09.2020	(97) EP 2637410	(47) 09.09.2020
(97) EP 1553029	(47) 09.09.2020	(97) EP 2313229	(47) 09.09.2020	(97) EP 2537078	(47) 09.09.2020	(97) EP 2638282	(47) 09.09.2020
(97) EP 1563419	(47) 09.09.2020	(97) EP 2314176	(47) 09.09.2020	(97) EP 2539590	(47) 09.09.2020	(97) EP 2638701	(47) 09.09.2020
(97) EP 1565265	(47) 09.09.2020	(97) EP 2315014	(47) 09.09.2020	(97) EP 2542154	(47) 09.09.2020	(97) EP 2638774	(47) 09.09.2020
(97) EP 1612707	(47) 09.09.2020	(97) EP 2320122	(47) 09.09.2020	(97) EP 2543302	(47) 09.09.2020	(97) EP 2639118	(47) 09.09.2020
(97) EP 1625113	(47) 09.09.2020	(97) EP 2323450	(47) 09.09.2020	(97) EP 2545982	(47) 09.09.2020	(97) EP 2640442	(47) 09.09.2020
(97) EP 1652086	(47) 09.09.2020	(97) EP 2334792	(47) 09.09.2020	(97) EP 2546984	(47) 09.09.2020	(97) EP 2640977	(47) 09.09.2020
(97) EP 1667569	(47) 09.09.2020	(97) EP 2339359	(47) 09.09.2020	(97) EP 2548381	(47) 09.09.2020	(97) EP 2643865	(47) 09.09.2020
(97) EP 1669938	(47) 09.09.2020	(97) EP 2341896	(47) 09.09.2020	(97) EP 2548702	(47) 09.09.2020	(97) EP 2644656	(47) 09.09.2020
(97) EP 1677407	(47) 09.09.2020	(97) EP 2345895	(47) 09.09.2020	(97) EP 2548819	(47) 09.09.2020	(97) EP 2645175	(47) 09.09.2020
(97) EP 1691841	(47) 09.09.2020	(97) EP 2348969	(47) 09.09.2020	(97) EP 2550985	(47) 09.09.2020	(97) EP 2646768	(47) 09.09.2020
(97) EP 1702456	(47) 09.09.2020	(97) EP 2352941	(47) 09.09.2020	(97) EP 2555076	(47) 09.09.2020	(97) EP 2647644	(47) 09.09.2020
(97) EP 1766394	(47) 09.09.2020	(97) EP 2356697	(47) 09.09.2020	(97) EP 2555873	(47) 09.09.2020	(97) EP 2649036	(47) 09.09.2020
(97) EP 1781438	(47) 09.09.2020	(97) EP 2370830	(47) 09.09.2020	(97) EP 2556712	(47) 09.09.2020	(97) EP 2649408	(47) 09.09.2020
(97) EP 1793772	(47) 09.09.2020	(97) EP 2381892	(47) 09.09.2020	(97) EP 2562606	(47) 09.09.2020	(97) EP 2649717	(47) 09.09.2020
(97) EP 1869417	(47) 09.09.2020	(97) EP 2384692	(47) 09.09.2020	(97) EP 2563074	(47) 09.09.2020	(97) EP 2650271	(47) 09.09.2020
(97) EP 1873827	(47) 09.09.2020	(97) EP 2387823	(47) 09.09.2020	(97) EP 2564074	(47) 09.09.2020	(97) EP 2654645	(47) 09.09.2020
(97) EP 1882346	(47) 09.09.2020	(97) EP 2399123	(47) 09.09.2020	(97) EP 2564648	(47) 09.09.2020	(97) EP 2655805	(47) 09.09.2020
(97) EP 1896564	(47) 09.09.2020	(97) EP 2412561	(47) 09.09.2020	(97) EP 2565952	(47) 09.09.2020	(97) EP 2656187	(47) 09.09.2020
(97) EP 1896809	(47) 09.09.2020	(97) EP 2413042	(47) 09.09.2020	(97) EP 2566329	(47) 09.09.2020	(97) EP 2657844	(47) 09.09.2020
(97) EP 1906076	(47) 09.09.2020	(97) EP 2422470	(47) 09.09.2020	(97) EP 2566690	(47) 09.09.2020	(97) EP 2661303	(47) 09.09.2020
(97) EP 1907658	(47) 09.09.2020	(97) EP 2434612	(47) 09.09.2020	(97) EP 2567018	(47) 09.09.2020	(97) EP 2664395	(47) 09.09.2020
(97) EP 1970637	(47) 09.09.2020	(97) EP 2435861	(47) 09.09.2020	(97) EP 2573853	(47) 09.09.2020	(97) EP 2665015	(47) 09.09.2020
(97) EP 1993496	(47) 09.09.2020	(97) EP 2437959	(47) 09.09.2020	(97) EP 2578720	(47) 09.09.2020	(97) EP 2665935	(47) 09.09.2020
(97) EP 1998097	(47) 09.09.2020	(97) EP 2443577	(47) 09.09.2020	(97) EP 2580826	(47) 09.09.2020	(97) EP 2666398	(47) 09.09.2020
(97) EP 2026314	(47) 09.09.2020	(97) EP 2446682	(47) 09.09.2020	(97) EP 2582470	(47) 09.09.2020	(97) EP 2666581	(47) 09.09.2020
(97) EP 2028529	(47) 09.09.2020	(97) EP 2449130	(47) 09.09.2020	(97) EP 2583735	(47) 09.09.2020	(97) EP 2668477	(47) 09.09.2020
(97) EP 2037769	(47) 09.09.2020	(97) EP 2452039	(47) 09.09.2020	(97) EP 2584154	(47) 09.09.2020	(97) EP 2672157	(47) 09.09.2020
(97) EP 2046558	(47) 09.09.2020	(97) EP 2452378	(47) 09.09.2020	(97) EP 2585409	(47) 09.09.2020	(97) EP 2673017	(47) 09.09.2020
(97) EP 2049875	(47) 09.09.2020	(97) EP 2456060	(47) 09.09.2020	(97) EP 2586262	(47) 09.09.2020	(97) EP 2674639	(47) 09.09.2020
(97) EP 2078576	(47) 09.09.2020	(97) EP 2457044	(47) 09.09.2020	(97) EP 2587142	(47) 09.09.2020	(97) EP 2674842	(47) 09.09.2020
(97) EP 2090352	(47) 09.09.2020	(97) EP 2457188	(47) 09.09.2020	(97) EP 2587199	(47) 09.09.2020	(97) EP 2675204	(47) 09.09.2020
(97) EP 2091635	(47) 09.09.2020	(97) EP 2457354	(47) 09.09.2020	(97) EP 2589554	(47) 09.09.2020	(97) EP 2675511	(47) 09.09.2020
(97) EP 2099539	(47) 09.09.2020	(97) EP 2457384	(47) 09.09.2020	(97) EP 2591251	(47) 09.09.2020	(97) EP 2675676	(47) 09.09.2020
(97) EP 2105561	(47) 09.09.2020	(97) EP 2459220	(47) 09.09.2020	(97) EP 2591320	(47) 09.09.2020	(97) EP 2679019	(47) 09.09.2020
(97) EP 2108506	(47) 09.09.2020	(97) EP 2463448	(47) 09.09.2020	(97) EP 2593656	(47) 09.09.2020	(97) EP 2679242	(47) 09.09.2020
(97) EP 2109098	(47) 09.09.2020	(97) EP 2472604	(47) 09.09.2020	(97) EP 2594192	(47) 09.09.2020	(97) EP 2679371	(47) 09.09.2020
(97) EP 2111158	(47) 09.09.2020	(97) EP 2474691	(47) 09.09.2020	(97) EP 2596648	(47) 09.09.2020	(97) EP 2682022	(47) 09.09.2020
(97) EP 2120326	(47) 09.09.2020	(97) EP 2477237	(47) 09.09.2020	(97) EP 2597292	(47) 09.09.2020	(97) EP 2683023	(47) 09.09.2020
(97) EP 2122714	(47) 09.09.2020	(97) EP 2479314	(47) 09.09.2020	(97) EP 2597476	(47) 09.09.2020	(97) EP 2684167	(47) 09.09.2020
(97) EP 2134479	(47) 09.09.2020	(97) EP 2480222	(47) 09.09.2020	(97) EP 2598085	(47) 09.09.2020	(97) EP 2684855	(47) 09.09.2020
(97) EP 2135054	(47) 09.09.2020	(97) EP 2481044	(47) 09.09.2020	(97) EP 2598514	(47) 09.09.2020	(97) EP 2685303	(47) 09.09.2020
(97) EP 2136865	(47) 09.09.2020	(97) EP 2481453	(47) 09.09.2020	(97) EP 2604991	(47) 09.09.2020	(97) EP 2685810	(47) 09.09.2020
(97) EP 2141784	(47) 09.09.2020	(97) EP 2488903	(47) 09.09.2020	(97) EP 2609985	(47) 09.09.2020	(97) EP 2687584	(47) 09.09.2020
(97) EP 2162915	(47) 09.09.2020	(97) EP 2490011	(47) 09.09.2020	(97) EP 2615901	(47) 09.09.2020	(97) EP 2687624	(47) 09.09.2020
(97) EP 2177743	(47) 09.09.2020	(97) EP 2494114	(47) 09.09.2020	(97) EP 2616861	(47) 09.09.2020	(97) EP 2687626	(47) 09.09.2020
(97) EP 2178818	(47) 09.09.2020	(97) EP 2494573	(47) 09.09.2020	(97) EP 2619624	(47) 09.09.2020	(97) EP 2687781	(47) 09.09.2020
(97) EP 2180695	(47) 09.09.2020	(97) EP 2499468	(47) 09.09.2020	(97) EP 2620224	(47) 09.09.2020	(97) EP 2687911	(47) 09.09.2020
(97) EP 2184846	(47) 09.09.2020	(97) EP 2500887	(47) 09.09.2020	(97) EP 2620708	(47) 09.09.2020	(97) EP 2689365	(47) 09.09.2020
(97) EP 2194276	(47) 09.09.2020	(97) EP 2502024	(47) 09.09.2020	(97) EP 2621081	(47) 09.09.2020	(97) EP 2690349	(47) 09.09.2020
(97) EP 2207679	(47) 09.09.2020	(97) EP 2505686	(47) 09.09.2020	(97) EP 2622603	(47) 09.09.2020	(97) EP 2690782	(47) 09.09.2020
(97) EP 2221856	(47) 09.09.2020	(97) EP 2506488	(47) 09.09.2020	(97) EP 2622711	(47) 09.09.2020	(97) EP 2690815	(47) 09.09.2020
(97) EP 2226997	(47) 09.09.2020	(97) EP 2506968	(47) 09.09.2020	(97) EP 2623386	(47) 09.09.2020	(97) EP 2693495	(47) 09.09.2020
(97) EP 2231325	(47) 09.09.2020	(97) EP 2508591	(47) 09.09.2020	(97) EP 2624327	(47) 09.09.2020	(97) EP 2695454	(47) 09.09.2020
(97) EP 2243105	(47) 09.09.2020	(97) EP 2508942	(47) 09.09.2020	(97) EP 2625461	(47) 09.09.2020	(97) EP 2696653	(47) 09.09.2020
(97) EP 2249952	(47) 09.09.2020	(97) EP 2512734	(47) 09.09.2020	(97) EP 2628905	(47) 09.09.2020	(97) EP 2698006	(47) 09.09.2020
(97) EP 2257598	(47) 09.09.2020	(97) EP 2514544	(47) 09.09.2020	(97) EP 2629411	(47) 09.09.2020	(97) EP 2698431	(47) 09.09.2020
(97) EP 2265752	(47) 09.09.2020	(97) EP 2519467	(47) 09.09.2020	(97) EP 2629689	(47) 09.09.2020	(97) EP 2699401	(47) 09.09.2020
(97) EP 2276697	(47) 09.09.2020	(97) EP 2519710	(47) 09.09.2020	(97) EP 2630548	(47) 09.09.2020	(97) EP 2700394	(47) 09.09.2020
(97) EP 2277095	(47) 09.09.2020	(97) EP 2519832	(47) 09.09.2020	(97) EP 2630595	(47) 09.09.2020	(97) EP 2701358	(47) 09.09.2020
(97) EP 2281790	(47) 09.09.2020	(97) EP 2521429	(47) 09.09.2020	(97) EP 2632160	(47) 09.09.2020	(97) EP 2707871	(47) 09.09.2020
(97) EP 2283662	(47) 09.09.2020	(97) EP 2523214	(47) 09.09.2020	(97) EP 2632334	(47) 09.09.2020	(97) EP 2709303	(47) 09.09.2020
(97) EP 2284619	(47) 09.09.2020	(97) EP 2524529	(47) 09.09.2020	(97) EP 2634239	(47) 09.09.2020	(97) EP 2709634	(47) 09.09.2020
(97) EP 2288406	(47) 09.09.2020	(97) EP 2526444	(47) 09.09.2020	(97) EP 2634300	(47) 09.09.2020	(97) EP 2711956	(47) 09.09.2020
(97) EP 2297813	(47) 09.09.2020	(97) EP 2529794	(47) 09.09.2020	(97) EP 2634560	(47) 09.09.2020	(97) EP 2714593	(47) 09.09.2020
(97) EP 2299840	(47) 09.09.2020	(97) EP 2529810	(47) 09.09.2020	(97) EP 2635076	(47) 09.09.2020	(97) EP 2715531	(47) 09.09.2020
(97) EP 2301165	(47) 09.09.2020	(97) EP 2532623	(47) 09.09.2020	(97) EP 2635222	(47) 09.09.2020	(97) EP 2716396	(47) 09.09.2020
(97) EP 2303026	(47) 09.09.2020	(97) EP 2533059	(47) 09.09.2020	(97) EP 2636043	(47) 09.09.2020	(97) EP 2716961	(47) 09.09.2020

(97) EP 3561349	(47) 09.09.2020	(97) EP 3573023	(47) 09.09.2020	(97) EP 3590772	(47) 09.09.2020	(97) EP 3610250	(47) 09.09.2020
(97) EP 3561466	(47) 09.09.2020	(97) EP 3573184	(47) 09.09.2020	(97) EP 3591112	(47) 09.09.2020	(97) EP 3612064	(47) 09.09.2020
(97) EP 3561666	(47) 09.09.2020	(97) EP 3573467	(47) 09.09.2020	(97) EP 3591554	(47) 09.09.2020	(97) EP 3612381	(47) 09.09.2020
(97) EP 3561968	(47) 09.09.2020	(97) EP 3573478	(47) 09.09.2020	(97) EP 3591941	(47) 09.09.2020	(97) EP 3612612	(47) 09.09.2020
(97) EP 3562455	(47) 09.09.2020	(97) EP 3573846	(47) 09.09.2020	(97) EP 3591962	(47) 09.09.2020	(97) EP 3612888	(47) 09.09.2020
(97) EP 3564038	(47) 09.09.2020	(97) EP 3574708	(47) 09.09.2020	(97) EP 3592233	(47) 09.09.2020	(97) EP 3613254	(47) 09.09.2020
(97) EP 3563068	(47) 09.09.2020	(97) EP 3574852	(47) 09.09.2020	(97) EP 3592545	(47) 09.09.2020	(97) EP 3613301	(47) 09.09.2020
(97) EP 3563536	(47) 09.09.2020	(97) EP 3575538	(47) 09.09.2020	(97) EP 3593598	(47) 09.09.2020	(97) EP 3615372	(47) 09.09.2020
(97) EP 3563905	(47) 09.09.2020	(97) EP 3575550	(47) 09.09.2020	(97) EP 3593636	(47) 09.09.2020	(97) EP 3617726	(47) 09.09.2020
(97) EP 3564056	(47) 09.09.2020	(97) EP 3575655	(47) 09.09.2020	(97) EP 3593747	(47) 09.09.2020	(97) EP 3618853	(47) 09.09.2020
(97) EP 3564068	(47) 09.09.2020	(97) EP 3577253	(47) 09.09.2020	(97) EP 3594493	(47) 09.09.2020	(97) EP 3619263	(47) 09.09.2020
(97) EP 3564498	(47) 09.09.2020	(97) EP 3577518	(47) 09.09.2020	(97) EP 3594559	(47) 09.09.2020	(97) EP 3619274	(47) 09.09.2020
(97) EP 3564499	(47) 09.09.2020	(97) EP 3578108	(47) 09.09.2020	(97) EP 3596767	(47) 09.09.2020	(97) EP 3619769	(47) 09.09.2020
(97) EP 3564731	(47) 09.09.2020	(97) EP 3578324	(47) 09.09.2020	(97) EP 3597278	(47) 09.09.2020	(97) EP 3620331	(47) 09.09.2020
(97) EP 3564794	(47) 09.09.2020	(97) EP 3579062	(47) 09.09.2020	(97) EP 3597686	(47) 09.09.2020	(97) EP 3622218	(47) 09.09.2020
(97) EP 3565069	(47) 09.09.2020	(97) EP 3579909	(47) 09.09.2020	(97) EP 3597845	(47) 09.09.2020	(97) EP 3623165	(47) 09.09.2020
(97) EP 3565190	(47) 09.09.2020	(97) EP 3580263	(47) 09.09.2020	(97) EP 3598417	(47) 09.09.2020	(97) EP 3623818	(47) 09.09.2020
(97) EP 3565634	(47) 09.09.2020	(97) EP 3580384	(47) 09.09.2020	(97) EP 3599004	(47) 09.09.2020	(97) EP 3624213	(47) 09.09.2020
(97) EP 3566045	(47) 09.09.2020	(97) EP 3582573	(47) 09.09.2020	(97) EP 3599145	(47) 09.09.2020	(97) EP 3625783	(47) 09.09.2020
(97) EP 3566905	(47) 09.09.2020	(97) EP 3582582	(47) 09.09.2020	(97) EP 3599188	(47) 09.09.2020	(97) EP 3625950	(47) 09.09.2020
(97) EP 3566943	(47) 09.09.2020	(97) EP 3582967	(47) 09.09.2020	(97) EP 3599211	(47) 09.09.2020	(97) EP 3628267	(47) 09.09.2020
(97) EP 3567040	(47) 09.09.2020	(97) EP 3583247	(47) 09.09.2020	(97) EP 3599919	(47) 09.09.2020	(97) EP 3628873	(47) 09.09.2020
(97) EP 3567450	(47) 09.09.2020	(97) EP 3583594	(47) 09.09.2020	(97) EP 3600576	(47) 09.09.2020	(97) EP 3630492	(47) 09.09.2020
(97) EP 3567716	(47) 09.09.2020	(97) EP 3584419	(47) 09.09.2020	(97) EP 3601928	(47) 09.09.2020	(97) EP 3631814	(47) 09.09.2020
(97) EP 3567792	(47) 09.09.2020	(97) EP 3585210	(47) 09.09.2020	(97) EP 3603935	(47) 09.09.2020	(97) EP 3632701	(47) 09.09.2020
(97) EP 3567823	(47) 09.09.2020	(97) EP 3585211	(47) 09.09.2020	(97) EP 3605127	(47) 09.09.2020	(97) EP 3634943	(47) 09.09.2020
(97) EP 3568222	(47) 09.09.2020	(97) EP 3585217	(47) 09.09.2020	(97) EP 3605139	(47) 09.09.2020	(97) EP 3636540	(47) 09.09.2020
(97) EP 3568346	(47) 09.09.2020	(97) EP 3585258	(47) 09.09.2020	(97) EP 3605579	(47) 09.09.2020	(97) EP 3638066	(47) 09.09.2020
(97) EP 3568518	(47) 09.09.2020	(97) EP 3586236	(47) 09.09.2020	(97) EP 3606435	(47) 09.09.2020	(97) EP 3639525	(47) 09.09.2020
(97) EP 3568592	(47) 09.09.2020	(97) EP 3586412	(47) 09.09.2020	(97) EP 3606508	(47) 09.09.2020	(97) EP 3643845	(47) 09.09.2020
(97) EP 3569215	(47) 09.09.2020	(97) EP 3586754	(47) 09.09.2020	(97) EP 3606678	(47) 09.09.2020	(97) EP 3650115	(47) 09.09.2020
(97) EP 3570992	(47) 09.09.2020	(97) EP 3587014	(47) 09.09.2020	(97) EP 3606767	(47) 09.09.2020	(97) EP 3651458	(47) 09.09.2020
(97) EP 3571062	(47) 09.09.2020	(97) EP 3588078	(47) 09.09.2020	(97) EP 3607778	(47) 09.09.2020	(97) EP 3657970	(47) 09.09.2020
(97) EP 3571474	(47) 09.09.2020	(97) EP 3590026	(47) 09.09.2020	(97) EP 3608087	(47) 09.09.2020	(97) EP 3661870	(47) 09.09.2020
(97) EP 3572760	(47) 09.09.2020	(97) EP 3590149	(47) 09.09.2020	(97) EP 3609119	(47) 09.09.2020	(97) EP 3662643	(47) 09.09.2020
(97) EP 3572819	(47) 09.09.2020	(97) EP 3590248	(47) 09.09.2020	(97) EP 3609734	(47) 09.09.2020	(97) EP 3672405	(47) 09.09.2020
(97) EP 3572877	(47) 09.09.2020	(97) EP 3590430	(47) 09.09.2020	(97) EP 3610097	(47) 09.09.2020		

Zveřejněné překlady evropských patentových spisů

U následujících udělených evropských patentů s účinkem pro Českou republiku byl majitelem předložen překlad patentového spisu do českého jazyka (§ 35c odst. 2 až 4 zákona č. 527/1990 Sb., v platném znění). Údaje jsou řazeny vzestupně podle čísel evropských patentů.

(97) EP 1843892		(72) PALT, YORAM, 34403 Haifa, IL	
(47) 29.07.2020		(54) Léčba rakoviny pomocí elektromagnetických polí v kombinaci s protirakovinnými léčivými	
(97) 03.08.2006		(32) 744295 P	
(51) B22F 5/00	(2006.01)	(31) 05.04.2006	
B22F 3/03	(2006.01)	(33) US	
B30B 15/02	(2006.01)	(86) PCT/IB2007/004432	
B23C 5/20	(2006.01)	(87) WO 2008/087489	
(96) 11.01.2006		(74) Všeťečka Zelený Švorčík a partneři, advokátní a patentová kancelář, JUDr. Michal Havlík, Hálkova 1406/2, Praha 2, Nové Město, 12000	
(96) 06700386.3			
(73) Iscar Ltd., 24959 Tefen, IL			
(72) SMILOVICI, Carol, 22358 Nahariya, IL			
BALLAS, Assaf, 24653 Akko, IL			
DAKWAR, Basem, 21550 Tarshiha, IL			
ATAR, Osama, 24967 Yarka, IL			
(54) Výroba obráběcích vložek		(97) EP 2128448	
(32) 16653005		(47) 24.06.2020	
(31) 27.01.2005		(97) 02.12.2009	
(33) IL		(51) F04D 25/02	(2006.01)
(86) PCT/IL2006/000036		F04D 25/16	(2006.01)
(87) WO 2006/080002		(96) 16.05.2009	
(74) INPARTNERS GROUP, Ing. Dušan Kendereški, Tuřanka 1519/115a, Brno, Slatina, 62700		(96) 09006649.9	
		(73) MAN Energy Solutions SE, 86153 Augsburg, DE	
		(72) Hansen, Ole, 46499 Hamminkeln, DE	
		Khan, Arindam, 46119 Oberhausen, DE	
		Mohr, Klaus-Dieter, 42113 Wuppertal, DE	
		Woelk, Gerd-Ulrich, Dr., 46147 Oberhausen, DE	
		Jeske, Hans-Otto, 46485 Wesel, DE	
		(54) Turbostroj s převodem pro soustrojí, soustrojí a převodové zařízení pro turbostroj s převodem	
(97) EP 2012872		(32) 102008025695, 102008030103, 102008031116	
(47) 12.08.2020		(31) 29.05.2008, 25.06.2008, 01.07.2008	
(97) 24.07.2008		(33) DE, DE, DE	
(51) A61N 1/40	(2006.01)	(74) Všeťečka Zelený Švorčík a partneři, advokátní a patentová kancelář, JUDr. Otakar Švorčík, Hálkova 1406/2, Praha 2, Nové Město, 12000	
A61K 31/337	(2006.01)		
A61K 41/00	(2020.01)		
(96) 03.04.2007			
(96) 07872062.0			
(73) Novocure GmbH, 6039 Root D4, CH			

(97) **EP 2141044**
(47) 24.06.2020
(97) 06.01.2010
(51) **B60L 58/10** (2019.01)
B60L 1/00 (2006.01)
B60L 9/00 (2019.01)
B60L 3/12 (2006.01)
(96) 25.06.2009
(96) 09163728.0
(73) Siemens Mobility GmbH, 81739 München, DE
(72) Leitel, Martin, 85221 Dachau, DE
(54) **Kolejové vozidlo a způsob zásobování energií kolejového vozidla**
(32) 102008031001
(31) 30.06.2008
(33) DE
(74) Čermák a spol., JUDr. Karel Čermák Ph.D., LL.M., advokát, Elišky Peškové 15/735, Praha 5, 15000

(97) **EP 2246336**
(47) 01.07.2020
(97) 03.09.2009
(51) **C07D 241/20** (2006.01)
A61K 31/4965 (2006.01)
A61P 11/00 (2006.01)
A61P 43/00 (2006.01)
(96) 26.02.2009
(96) 09714302.8
(73) Nippon Shinyaku Co., Ltd., Kyoto-shi Kyoto 601-8550, JP
(72) MURAKAMI, Koji, Kyoto-shi Kyoto 607-8182, JP
TORAMOTO, Takuya, Nagaokakyo-shi Kyoto 617-0826, JP
(54) **Inhibitor fibrózy**
(32) 2008046999
(31) 28.02.2008
(33) JP
(86) PCT/JP2009/053582
(87) WO 2009/107736
(74) Čermák a spol., JUDr. Karel Čermák Ph.D., LL.M., advokát, Elišky Peškové 15/735, Praha 5, 15000

(97) **EP 2291145**
(47) 01.07.2020
(97) 12.11.2009
(51) **A61F 2/24** (2006.01)
A61F 2/95 (2013.01)
(96) 01.05.2009
(96) 09743346.0
(73) Edwards Lifesciences Corporation, Irvine, CA 92614, US
(72) LE, Thanh, H., Irvine CA 92614, US
TRAN, Tri, Irvine CA 92614, US
CAYABYAB, Ronaldo, Irvine CA 92614, US
TAYLOR, David, Irvine CA 92614, US
VIDAL, Antonio, Irvine CA 92614, US
BOWES, Bobert, Irvine CA 92614, US
(54) **Nízkoprofilový doručovací systém pro transkatetrovou srdeční chlopuň**
(32) 52009 P, 83117 P, 247846
(31) 09.05.2008, 23.07.2008, 08.10.2008
(33) US, US, US
(86) PCT/US2009/042566
(87) WO 2009/137359
(74) Rott, Růžička & Guttman a spol., Vyskočilova 1566, Praha 4, Michle, 14000

(97) **EP 2367155**
(47) 06.05.2020
(97) 21.09.2011
(51) **G07C 5/00** (2006.01)
G07C 5/08 (2006.01)
G05B 23/02 (2006.01)
(96) 16.03.2011
(96) 11158557.6
(73) FSD Fahrzeugsystemdaten GmbH, 01307 Dresden, DE
(72) Pillau Dirk, 01157 Dresden, DE
Heinzmann Jörg, 01277 Dresden, DE
van Calker Jörg, 01277 Dresden, DE
Bönninger Jürgen, 01326 Dresden, DE

(54) **Zařízení a způsob pro zkoumání stavu vozidla**
(32) 102010002930, 102010030829
(31) 16.03.2010, 01.07.2010
(33) DE, DE
(74) Traplová Hakr Kubát, advokátní a patentová kancelář, Ing. Eduard Hakr, patentový zástupce, Přístavní 24, Praha 7, 17000

(97) **EP 2438929**
(47) 10.06.2020
(97) 11.04.2012
(51) **A61K 31/5395** (2006.01)
A61K 9/00 (2006.01)
(96) 24.01.2007
(96) 11177669.6
(73) SA VETOQUINOL, 70200 Lure, FR
(72) Moreau, Marinette, 70200 Saint Germain, FR
(54) **Antiinfekční roztok obsahující sloučeninu typu pyrido(3, 2, 1-IJ)-benzoxadiazin**
(32) 0650246
(31) 24.01.2006
(33) FR
(74) PatentEnter s.r.o., Koliště 1965/13a, Brno, Černá Pole, 60200

(97) **EP 2500708**
(47) 06.05.2020
(97) 19.09.2012
(51) **G01M 17/04** (2006.01)
(96) 12.03.2012
(96) 12158992.3
(73) FSD Fahrzeugsystemdaten GmbH, 01307 Dresden, DE
Bönninger, Jürgen, 01326 Dresden, DE
Sternberg, Volker, 01099 Dresden, DE
Ussath, Robert, 01309 Dresden, DE
Drechsel, Frank, 01309 Dresden, DE
(54) **Uspořádání a způsob zkoušení konstrukčních skupin, zejména pro zkoušení tlumení náprav ve vozidlech**
(32) 102011005628, 102012200194
(31) 16.03.2011, 09.01.2012
(33) DE, DE
(74) Traplová Hakr Kubát, advokátní a patentová kancelář, Ing. Eduard Hakr, patentový zástupce, Přístavní 24, Praha 7, 17000

(97) **EP 2506890**
(47) 24.06.2020
(97) 09.06.2011
(51) **A61M 5/315** (2006.01)
A61M 5/24 (2006.01)
A61M 5/32 (2006.01)
(96) 30.11.2010
(96) 10834861.6
(73) Becton, Dickinson and Company, Franklin Lakes, NJ 07417-1880, US
(72) CRONENBERG, Richard, Mahwah, New Jersey 07430, US
QUINN, Michael, East Hanover, New Jersey 07936, US
WU, Haiming, North Attleboro, Massachusetts 02760, US
(54) **Injekční pero se zpětnou volbou a kontrolou poslední dávky**
(32) 265562 P, 351465 P
(31) 01.12.2009, 04.06.2010
(33) US, US
(86) PCT/US2010/003059
(87) WO 2011/068531
(74) Čermák a spol., JUDr. Karel Čermák Ph.D., LL.M., advokát, Elišky Peškové 15/735, Praha 5, 15000

(97) **EP 2628528**
(47) 15.04.2020
(97) 21.08.2013
(51) **B01D 53/86** (2006.01)
(96) 14.06.2010
(96) 13167684.3
(73) Scheuch GmbH, 4971 Aurolzmünster, AT
(72) Lisberger, Manfred, 4714 Meggenhofen, AT
(54) **Způsob a zařízení k odstraňování dusíku z kouřových plynů**
(32) 11092009
(31) 15.07.2009
(33) AT

(74) Patentová kancelář Ing. M. Buršík, Ing. Milan Buršík, Plzeňská 1924/220,
Praha 5, Smíchov, 15000

(97) **EP 2669925**

(47) 26.08.2020

(97) 04.12.2013

(51) **H01J 37/02** (2006.01)

H01J 37/16 (2006.01)

H01J 37/18 (2006.01)

H01J 37/08 (2006.01)

(96) 31.05.2013

(96) 13169946.4

(73) FEI COMPANY, Hillsboro, Oregon 97124-5793, US

(72) Miller, Tom, Portland, Oregon 97229, US

Kellogg, Sean, Portland, Oregon 97213, US

Zhang, Shouyin, Portland, Oregon 97229, US

Maaouz, Mostafa, Hillsboro, Oregon 97124, US

Graupera, Anthony, 5602 BS Eindhoven, NL

(54) **Vylepšené zpracování a zobrazování iontovým svazkem s využitím plazmového zdroje iontů**

(32) 201261653930 P

(31) 31.05.2012

(33) US

(74) PatentEnter s.r.o., Koliště 1965/13a, Brno, Černá Pole, 60200

(97) **EP 2680252**

(47) 24.06.2020

(97) 01.08.2013

(51) **G02F 1/1335** (2006.01)

G02F 1/1333 (2006.01)

G02B 1/10 (2015.01)

H01L 51/52 (2006.01)

(96) 24.01.2013

(96) 13724717.7

(73) Dexerials Corporation, Tokyo 141-0032, JP

(72) OGAWA Kouichi, Kanuma-shi Tochigi 322-8501, JP

SHINYA Yoshihisa, Kanuma-shi Tochigi 322-8501, JP

HAYASHI Naoki, Kanuma-shi Tochigi 322-8501, JP

TOYODA Tomoyuki, Kanuma-shi Tochigi 322-8501, JP

(54) **Způsob výroby zařízení pro zobrazování obrazu**

(32) 2012012904, 2012273685

(31) 25.01.2012, 14.12.2012

(33) JP, JP

(86) PCT/JP2013/051423

(87) WO 2013/111810

(74) Rott, Růžicka & Guttman a spol., Vyskočilova 1566, Praha 4, Michle, 14000

(97) **EP 2699523**

(47) 10.06.2020

(97) 26.10.2012

(51) **C03C 17/36** (2006.01)

C03C 17/00 (2006.01)

G02B 1/115 (2015.01)

(96) 16.04.2012

(96) 12719440.5

(73) Pilkington Group Limited, Nr. Ormskirk Lancashire L40 5UF, GB

(72) MCSPORRAN, Neil, Liverpool Merseyside L15 9HN, GB

HUGHES, Monica Joscelyn, St Helens Merseyside WA10 3DL, GB

CLARKE, Gregory, Manchester Greater Manchester M30 8DB, GB

(54) **Tepelně zpracovatelná povlakovaná skleněná tabule**

(32) 201106788

(31) 21.04.2011

(33) GB

(86) PCT/GB2012/050837

(87) WO 2012/143704

(74) PatentEnter s.r.o., Koliště 1965/13a, Brno, Černá Pole, 60200

(97) **EP 2711195**

(47) 29.07.2020

(97) 26.03.2014

(51) **B42D 25/324** (2014.01)

B42D 25/305 (2014.01)

B42D 25/328 (2014.01)

B42D 25/42 (2014.01)

G03H 1/02 (2006.01)

G03H 1/18

(2006.01)

B44C 1/14

(2006.01)

G03H 1/00

(2006.01)

B42D 25/36

(2014.01)

B42D 25/351

(2014.01)

B42D 25/445

(2014.01)

B42D 25/435

(2014.01)

(96) 09.02.2006

(96) 13198380.1

(73) OVD Kinegram AG, 6300 Zug, CH

(72) Staub, René, 6332 Hagendorn, CH

Tompkin, Wayne Robert, 5400 Baden, CH

Schilling, Andreas, 6332 Hagendorn (ZG), CH

(54) **Vícevrstvé těleso s difrakční reliéfní strukturou**

(32) 102005006277

(31) 10.02.2005

(33) DE

(74) Čermák a spol., JUDr. Karel Čermák Ph.D., LL.M., advokát, Elišky

Peškové 15/735, Praha 5, 15000

(97) **EP 2730050**

(47) 17.06.2020

(97) 17.01.2013

(51) **H04L 9/32** (2006.01)

H04L 29/06

(2006.01)

G06F 21/34

(2013.01)

G06F 21/62

(2013.01)

(96) 09.07.2012

(96) 12738071.5

(73) Bundesrepublik Deutschland, vertreten durch das Bundesministerium des Inneren, vertreten durch das Bundesamt für Sicherheit in der, 53175 Bonn, DE

(72) KÜGLER, Dennis, 53121 Bonn, DE

(54) **Způsob pro vytváření a ověřování elektronického pseudonymního podpisu**

(32) 102011107501

(31) 08.07.2011

(33) DE

(86) PCT/EP2012/063399

(87) WO 2013/007686

(74) Vsetečka Zelený Švorčík a partneři, advokátní a patentová kancelář, JUDr.

Michal Havlík, Hálkova 1406/2, Praha 2, Nové Město, 12000

(97) **EP 2756887**

(47) 17.06.2020

(97) 23.07.2014

(51) **B02C 21/02** (2006.01)

B02C 23/00

(2006.01)

(96) 08.01.2014

(96) 14150500.8

(73) Terex GB Limited, Dungannon County Tyrone BT71 4DR, GB

(72) Watters, Paul, Cookstown, Tyrone BT80 0AH, GB

(54) **Zařízení ke zpracování materiálu s nasaditelným podávacím dopravníkem**

(32) 2013009900

(31) 18.01.2013

(33) GB

(74) PatentEnter s.r.o., Koliště 1965/13a, Brno, Černá Pole, 60200

(97) **EP 2758172**

(47) 03.06.2020

(97) 28.03.2013

(51) **B01L 3/00** (2006.01)

(96) 21.09.2012

(96) 12762287.6

(73) Abbott Rapid Diagnostics International Unlimited Company, Dublin 2, IE

(72) GROVER, Simon Roderick, Cambridge Cambridgeshire CB1 3EG, GB

WILKINS, Paul Graham, Cambridge Cambridgeshire CB1 3DT, GB

ROLLINGS, Nick David, St. Albans Hertfordshire AL1 5EE, GB

MAYNE, Peter Laurence, London SE12 8AJ, GB

CHAN, Wai Ting, Cambridge Cambridgeshire CB1 2RU, GB

SCOTT, Natalie Frances, Cambridge Cambridgeshire CB1 3AW, GB

FLICK, Olivier Fernand, 67250 Schoenenbourg, FR

INNES, Henry Charles, Cambridge, CB1 3RD, GB

DARBROUGH BEEDHAM, Martyn Gray, London SE26 6HH, GB

LONG, Nicholas David, Harrold Bedfordshire MK43 7FS, GB

HAMMOND, Richard John, Cambridge Cambridgeshire CB22 6RT, GB
(54) **Systém k provádění reakcí**
(32) 201113242999
(31) 23.09.2011
(33) US
(86) PCT/EP2012/068718
(87) WO 2013/041713
(74) PatentEnter s.r.o., Koliště 1965/13a, Brno, Černá Pole, 60200

(97) **EP 2763809**
(47) 24.06.2020
(97) 11.04.2013
(51) **B23B 27/16** (2006.01)
(96) 05.10.2012
(96) 12772755.0
(73) CeramTec GmbH, 73207 Plochingen, DE
(72) BEN AMOR, Raouf, 73547 Lorch, DE
(54) **Miniaturizovaná břitová destička**
(32) 102011084091
(31) 06.10.2011
(33) DE
(86) PCT/EP2012/069705
(87) WO 2013/050520
(74) PatentEnter s.r.o., Koliště 1965/13a, Brno, Černá Pole, 60200

(97) **EP 2794762**
(47) 10.06.2020
(97) 27.06.2013
(51) **C08L 95/00** (2006.01)
C08K 3/30 (2006.01)
C08L 21/00 (2006.01)
C08K 5/098 (2006.01)
C08L 53/02 (2006.01)
C08K 3/011 (2018.01)
C08K 5/00 (2006.01)
(96) 17.12.2012
(96) 12801755.5
(73) Total Marketing Services, 92800 Puteaux, FR
(72) SCHROEDER, Soenke, 25524 Itzehoe, DE
(54) **Způsob výroby zesíťované bitumen-polymerní kompozice se snížením emisí sirovodíku (H2S)**
(32) 1161986
(31) 20.12.2011
(33) FR
(86) PCT/EP2012/075861
(87) WO 2013/092531
(74) PATENTSERVIS Praha a.s., Na Podkovce 281/10, Praha 4, Podolí, 14700

(97) **EP 2802933**
(47) 22.07.2020
(97) 18.07.2013
(51) **G02B 27/64** (2006.01)
(96) 09.01.2013
(96) 13700213.5
(73) Carl Zeiss AG, 73447 Oberkochen, DE
Carl Zeiss Meditec AG, 07745 Jena, DE
(72) BACH, Christian, 35418 Buseck, DE
MUTZ, Erhard, 35647 Waldsolms, DE
HEINTZ, Christof, 61440 Oberursel, DE
REINHARDT, Jörg, 99089 Erfurt, DE
(54) **Optický systém pro zobrazování objektu**
(32) 102012200521, 201261586262 P
(31) 13.01.2012, 13.01.2012
(33) DE, US
(86) PCT/EP2013/050279
(87) WO 2013/104654
(74) Traplová Hakr Kubát, advokátní a patentová kancelář, Ing. Eduard Hakr patentový zástupce, Přístavní 24, Praha 7, 17000

(97) **EP 2818397**
(47) 03.06.2020
(97) 31.12.2014
(51) **B63B 21/56** (2006.01)
(96) 21.05.2014
(96) 14001790.6
(73) Heinrich Harbisch Schiffswerft GmbH, 47053 Duisburg, DE

(72) Denecke, Karl-Heinz, 47228 Duisburg, DE
Broß, Helmut, 47053 Duisburg, DE
(54) **Lodní spřáhlo ke spojení dvou trupů lodí**
(32) 102013008596, 202013005213 U
(31) 22.05.2013, 22.05.2013
(33) DE, DE
(74) Rott, Růžička & Guttman a spol., Vyskočilova 1566, Praha 4, Michle, 14000

(97) **EP 2822766**
(47) 17.06.2020
(97) 12.09.2013
(51) **B32B 27/30** (2006.01)
B32B 1/08 (2006.01)
B32B 17/10 (2006.01)
(96) 08.03.2013
(96) 13758000.7
(73) Solutia Inc., St. Louis, Missouri 63141, US
(72) LU, Jun, East Longmeadow, MA 01028, US
(54) **Akustické polymerické mezilehlé vrstvy odolávající defektům**
(32) 201261609092 P, 201313781859
(31) 09.03.2012, 01.03.2013
(33) US, US
(86) PCT/US2013/029782
(87) WO 2013/134602
(74) Všeťečka Zelený Švorčík a partneři, advokátní a patentová kancelář, JUDr. Pavel Zelený, advokát, Hálkova 1406/2, Praha 2, Nové Město, 12000

(97) **EP 2867881**
(47) 08.07.2020
(97) 03.01.2014
(51) **B32B 25/08** (2006.01)
B32B 27/32 (2006.01)
G09F 3/02 (2006.01)
(96) 27.06.2013
(96) 13809069.1
(73) Taghleef Industries Inc., Newark, DE 19711, US
(72) GILLIE, James, Kevin, Middletown, Pennsylvania 19709, US
(54) **Štítek odolný vůči skvrnám lepený na výrobek s obsahem jednoho nebo více materiálů obarvujících štítek**
(32) 201261664986 P, 201313927483
(31) 27.06.2012, 26.06.2013
(33) US, US
(86) PCT/US2013/048234
(87) WO 2014/004856
(74) ŽOVICOVÁ & ŽOVIC IP, s.r.o., Záhradnícka 36, Bratislava, 82108

(97) **EP 2869957**
(47) 05.08.2020
(97) 09.01.2014
(51) **B23C 5/22** (2006.01)
(96) 09.06.2013
(96) 13735454.4
(73) Iscar Ltd., 24959 Tefen, IL
(72) SMILOVICI, Carol, 22358 Nahariya, IL
ATAR, Osama, 24967 Yarka, IL
(54) **Rotační obráběcí nástroj a oboustranná obráběcí vložka pro něj**
(32) 201213542846
(31) 06.07.2012
(33) US
(86) PCT/IL2013/050492
(87) WO 2014/006609
(74) INPARTNERS GROUP, Ing. Dušan Kendereški, Tuřanka 1519/115a, Brno, Slatina, 62700

(97) **EP 2880151**
(47) 03.06.2020
(97) 13.02.2014
(51) **C12N 5/079** (2010.01)
(96) 04.08.2013
(96) 13767124.4
(73) Brainstorm Cell Therapeutics Ltd., 49001 Petach-Tikva, IL
(72) GOTHELF, Yael, 5556015 Kiryat-Ono, IL
LEVY, Yosef, 7170455 Modiin, IL
BURSHTEIN, Alex, 7662811 Rehovot, IL

- (54) **Způsob tvorby mesenchymálních kmenových buněk, které sekretují neurotrofické faktory**
(32) 201261679822 P
(31) 06.08.2012
(33) US
(86) PCT/IL2013/050660
(87) WO 2014/024183
(74) PATENTSERVIS Praha a.s., Na Podkovce 281/10, Praha 4, Podolí, 14700
-
- (97) **EP 2883773**
(47) 03.06.2020
(97) 17.06.2015
(51) **B61C 9/44** (2006.01)
B61C 9/50 (2006.01)
(96) 09.12.2014
(96) 14196889.1
(73) ALSTOM Transport Technologies, 93400 Saint-Ouen, FR
(72) Rodet, Alain, 71100 CHALON SUR SAÔNE, FR
(54) **Hnací podvozek pro kolejové vozidlo u kterého je motor v podstatě koaxiální s nápravou kola**
(32) 1362423
(31) 11.12.2013
(33) FR
(74) PATENTSERVIS Praha a.s., Na Podkovce 281/10, Praha 4, Podolí, 14700
-
- (97) **EP 2902552**
(47) 17.06.2020
(97) 05.08.2015
(51) **E02F 9/28** (2006.01)
(96) 28.03.2007
(96) 15151947.7
(73) Esco Group LLC, Portland, Oregon 97210, US
(72) Carpenter, Christopher M., Tualatin, OR Oregon 97062, US
Conklin, Donald M., Lake Oswego, OR Oregon 97035, US
Morris, Ray J., Portland, OR Oregon 97217, US
Bearden, James E., Beaverton, OR Oregon 97008, US
Durand, Sevem D., Portland, OR Oregon 97217, US
(54) **Opatřebitelný člen pro hloubicí zařízení**
(32) 787268 P
(31) 30.03.2006
(33) US
(74) Pavel Reichel a kol., Ing. Pavel Reichel, Lopatecká 152/14, Praha 4, Podolí, 14700
-
- (97) **EP 2940231**
(47) 27.05.2020
(97) 04.11.2015
(51) **E04G 3/30** (2006.01)
E04G 7/14 (2006.01)
(96) 25.04.2015
(96) 15165144.5
(73) ODA Systems Limited, Kinross Fife KY13 8GF, GB
(72) Turner, Ross, Kinross Fife KY13 8GF, GB
Bisset, Donald, Kinross Fife KY13 8GF, GB
(54) **Svorka pro přístupovou plošinu**
(32) 201407610
(31) 30.04.2014
(33) GB
(74) Všetěčka Zelený Švorčík a partneři, advokátní a patentová kancelář, JUDr. Michal Havlík, Hálkova 1406/2, Praha 2, Nové Město, 12000
-
- (97) **EP 2940396**
(47) 03.06.2020
(97) 04.11.2015
(51) **F24F 13/14** (2006.01)
F24F 11/74 (2018.01)
(96) 27.04.2015
(96) 15165246.8
(73) SCHAKO Klima Luft Ferdinand Schad KG, 78600 Kolbingen, DE
(72) Müller, Rainer, Dr., 78600 Kolbingen, DE
(54) **Zařízení pro regulaci průtokového kanálu s tekutinou**
(32) 102014105966
(31) 29.04.2014
(33) DE
-
- (74) Macek and Partners, Mgr. Jiří Macek, Sázavská 751/16, Praha 2, Vinohrady, 12000
-
- (97) **EP 2961789**
(47) 03.06.2020
(97) 04.09.2014
(51) **C08H 8/00** (2010.01)
B27N 1/00 (2006.01)
B27N 3/04 (2006.01)
C08L 97/02 (2006.01)
(96) 20.02.2014
(96) 14705360.7
(73) Tricoya Technologies Limited, London WC2E 7EN, GB
(72) BEARDMORE, Pat, Clonmel Co. Tipperary, IE
PRENDERGAST, Tom, Clonmel Co. Tipperary, IE
(54) **Postup výroby produktů z acetylovaného dřevěného vlákna**
(32) 201303350
(31) 26.02.2013
(33) GB
(86) PCT/EP2014/053306
(87) WO 2014/131683
(74) ŽOVICOVÁ & ŽOVIC IP, s.r.o., Záhradnícka 36, Bratislava, 82108
-
- (97) **EP 2971005**
(47) 17.06.2020
(97) 09.10.2014
(51) **C12N 15/85** (2006.01)
C12N 15/67 (2006.01)
(96) 11.03.2014
(96) 14727377.5
(73) AGC Biologics, Inc., Bothell, WA 98021, US
(72) CLARKE, Howard R., Mukilteo, WA 98275, US
(54) **Expres rekombinantního proteinu vylepšená použitím hybridního chefi promotoru**
(32) 201361777603 P
(31) 12.03.2013
(33) US
(86) PCT/US2014/023661
(87) WO 2014/164869
(74) Traplová Hakr Kubát, advokátní a patentová kancelář, Ing. Eduard Hakr patentový zástupce, Přístavní 24, Praha 7, 17000
-
- (97) **EP 2984236**
(47) 10.06.2020
(97) 16.10.2014
(51) **E02B 3/16** (2006.01)
(96) 09.04.2014
(96) 14715953.7
(73) Carpi Tech B.V., 4872 LA Etten-Leur, NL
(72) SCUERO, Alberto Maria, NL-2651 AV Berkel en Rodenrijs, NL
(54) **Způsob a zařízení pro potahování a voděodolné utěsnění ve vodních dílech**
(32) MI20130560
(31) 09.04.2013
(33) IT
(86) PCT/EP2014/057153
(87) WO 2014/166996
(74) KOREJZOVA LEGAL v.o.s., JUDr. Petra Sauvage de Brantes, Korunní 810/104, Praha 10, Vinohrady, 10100
-
- (97) **EP 2985560**
(47) 27.05.2020
(97) 17.02.2016
(51) **F28F 9/02** (2006.01)
F16L 39/00 (2006.01)
F16L 41/02 (2006.01)
H01M 10/60 (2014.01)
(96) 23.07.2015
(96) 15178154.9
(73) VALEO SYSTEMES THERMIQUES, 78320 Le Mesnil Saint-Denis, FR
(72) POURMARIN, Alain, 72210 La Suze-sur-Sarthe, FR
PREVOST, Jean Christophe, 72270 Ligron, FR
TRINDADE, José, 78125 Gazeran, FR
BIREAUD, Fabien, 78320 Le Mesnil Saint-Denis, FR
CHEVALLIER, Christophe, 72650 La Chapelle-Saint-Aubin, FR
(54) **Propojovací a rozvodné zařízení pro okruh správy teploty pro baterii**

(32) 1457586
(31) 04.08.2014
(33) FR
(74) Všeťečka Zelený Švorčík a partneři, advokátní a patentová kancelář, JUDr. Michal Havlík, Hálkova 1406/2, Praha 2, Nové Město, 12000

(97) **EP 2986620**
(47) 24.06.2020
(97) 23.10.2014
(51) **C07F 9/12** (2006.01)
C08G 18/50 (2006.01)
C07F 9/32 (2006.01)
C08G 18/38 (2006.01)
(96) 15.04.2014
(96) 14717775.2
(73) BASF SE, 67056 Ludwigshafen am Rhein, DE
(72) BALBO BLOCK, Marco, 22043 Hamburg, DE
FERBITZ, Jens, 49076 Osnabrück, DE
FLECKENSTEIN, Christoph, 63579 Freigericht, DE
HUPKA, Birgit, 40589 Düsseldorf, DE
(54) **Zpomalovače hoření obsahující fosfor**
(32) 13163957
(31) 16.04.2013
(33) EP
(86) PCT/EP2014/057605
(87) WO 2014/170316
(74) Všeťečka Zelený Švorčík a partneři, advokátní a patentová kancelář, JUDr. Otakar Švorčík, Hálkova 1406/2, Praha 2, Nové Město, 12000

(97) **EP 3013392**
(47) 10.06.2020
(97) 31.12.2014
(51) **A61M 5/20** (2006.01)
(96) 05.06.2014
(96) 14734374.3
(73) Pharma Consult Ges.m.b.H., 1210 Wien, AT
(72) SCHWIRTZ, Andreas, A-1090 Wien, AT
CSENAR, Markus, A-1050 Wien, AT
(54) **Aktivátor pro autoinjektor**
(32) 5142013
(31) 24.06.2013
(33) AT
(86) PCT/AT2014/000117
(87) WO 2014/205463
(74) PatentEnter s.r.o., Koliště 1965/13a, Brno, Černá Pole, 60200

(97) **EP 3019495**
(47) 03.06.2020
(97) 15.01.2015
(51) **C07D 413/12** (2006.01)
C07D 413/10 (2006.01)
C07D 273/01 (2006.01)
(96) 07.07.2014
(96) 14822781.2
(73) Arysta LifeScience Corporation, Tokyo 104-6591, JP
(72) MADDANI, Mahagundappa Rachappa, Guledgudd Karnataka 587203, IN
WADHWA, Sandeep, Maidenhead Berkshire SL6 7JX, GB
PRASAD, Vic, Leawood, Kansas 66224, US
HINDUPUR, Rama Mohan, Hyderabad 500049, IN
MANE, Avinash Sheshrao, Bangalore 560097, IN
BALAKRISHNAN, Sankar, Tamilnadu 612903, IN
PAWAR, Jivan Dhanraj, Bangalore Karnataka 560024, IN
(54) **Postup přípravy fluoxastrobinu**
(32) 201361843656 P
(31) 08.07.2013
(33) US
(86) PCT/US2014/045556
(87) WO 2015/006203
(74) INPARTNERS GROUP, Ing. Dušan Kendereški, Tuřanka 1519/115a, Brno, Slatina, 62700

(97) **EP 3021869**
(47) 15.07.2020
(97) 22.01.2015
(51) **A61K 39/395** (2006.01)
C07K 16/28 (2006.01)

A61P 37/04 (2006.01)
A61P 35/00 (2006.01)
A61P 31/12 (2006.01)
A01K 67/027 (2006.01)
C07K 14/705 (2006.01)
(96) 16.07.2014
(96) 14750063.1
(73) F. Hoffmann-La Roche AG, 4070 Basel, CH
(72) EATON, Dan, South San Francisco, CA 94080, US
BOWLES, Kristin, South San Francisco, CA 94080, US
COMPS-AGRAR, Laetitia, South San Francisco, CA 94080, US
GROGAN, Jane, South San Francisco, CA 94080, US
JOHNSTON, Robert, J., South San Francisco, CA 94080, US
IRVING, Bryan, South San Francisco, CA 94080, US
HACKNEY, Jason, South San Francisco, CA 94080, US
YU, Xin, South San Francisco, CA 94080, US
(54) **Způsob léčby rakoviny použitím antagonistů vazby v ose PD 1 a inhibitorů tigit**
(32) 201361846941 P, 201361865582 P, 201461950754 P, 201461985884 P, 201461992109 P
(31) 16.07.2013, 13.08.2013, 10.03.2014, 29.04.2014, 12.05.2014
(33) US, US, US, US, US
(86) PCT/US2014/046896
(87) WO 2015/009856
(74) KOREJZOVA LEGAL v.o.s., JUDr. Petra Sauvage de Brantes, Korunní 810/104, Praha 10, Vinohrady, 10100

(97) **EP 3047929**
(47) 10.06.2020
(97) 27.07.2016
(51) **B23B 51/06** (2006.01)
B23B 51/10 (2006.01)
(96) 15.10.2015
(96) 15002944.5
(73) HEULE Werkzeug AG, 9436 Balgach, CH
(72) Studer, Harry, 9436 Balgach, CH
Fässler, Roman, 9437 Marbach, CH
(54) **Miniaturizovaný odhroťovací a/nebo fazetovací nástroj s vnitřním chlazením**
(32) 102015000797
(31) 22.01.2015
(33) DE
(74) Všeťečka Zelený Švorčík a partneři, advokátní a patentová kancelář, JUDr. Michal Havlík, Hálkova 1406/2, Praha 2, Nové Město, 12000

(97) **EP 3056482**
(47) 17.06.2020
(97) 16.04.2015
(51) **B01J 23/88** (2006.01)
B01J 23/888 (2006.01)
B01J 23/00 (2006.01)
B01J 27/199 (2006.01)
B01J 31/36 (2006.01)
B01J 35/10 (2006.01)
B01J 37/00 (2006.01)
B01J 37/08 (2006.01)
C07C 51/215 (2006.01)
C07C 51/235 (2006.01)
C07C 57/05 (2006.01)
C07C 57/055 (2006.01)
C07B 61/00 (2006.01)
(96) 07.10.2014
(96) 14852394.7
(73) Nippon Kayaku Kabushiki Kaisha, Tokyo 100-0005, JP
(72) KURAKAMI, Tatsuhiko, Sanyoonoda-shi Yamaguchi 757-8686, JP
SAKAI, Hideomi, Sanyoonoda-shi Yamaguchi 757-8686, JP
TOKI, Toru, Sanyoonoda-shi Yamaguchi 757-8686, JP
(54) **Způsob výroby nenasyčené karboxylové kyseliny a nosičového katalyzátoru**
(32) 2013212622
(31) 10.10.2013
(33) JP

(86) PCT/JP2014/076818
(87) WO 2015/053269
(74) Čermák a spol., JUDr. Karel Čermák Ph.D., LL.M., advokát, Elišky
Peškové 15/735, Praha 5, 15000

(97) **EP 3058158**
(47) 03.06.2020
(97) 23.04.2015
(51) **E05F 5/02** (2006.01)
(96) 10.10.2014
(96) 14790244.9
(73) A. Raymond et CIE-SCS, 38000 Grenoble, FR
(72) DUPREZ, Rémi, F-05000 Gap, FR
ALBARAN, Jean-François, F-38760 Varcès, FR
LAMOUREUX, David, F-38100 Grenoble, FR
GIRAUD, Sylvain, F-38360 Noyarey, FR
(54) **Zadržovací zařízení se samonastavitelnou zarážkou**
(32) 1359978
(31) 14.10.2013
(33) FR
(86) PCT/FR2014/052574
(87) WO 2015/055921
(74) PATENTSERVIS Praha a.s., Na Podkovce 281/10, Praha 4, Podolí, 14700

(97) **EP 3081615**
(47) 10.06.2020
(97) 19.10.2016
(51) **C09K 3/18** (2006.01)
C09K 3/10 (2006.01)
C09K 3/12 (2006.01)
C08L 95/00 (2006.01)
C08K 3/22 (2006.01)
B05B 1/00 (2006.01)
B65D 25/40 (2006.01)
C04B 20/10 (2006.01)
E02D 31/00 (2006.01)
E01C 23/09 (2006.01)
C04B 26/26 (2006.01)
E01C 11/10 (2006.01)
C04B 111/00 (2006.01)
C04B 111/72 (2006.01)
(96) 14.04.2016
(96) 16165251.6
(73) DENSO-Holding GmbH & Co., 51371 Leverkusen, DE
(54) **Těsnění spoje pro drážku zahrnující alespoň jednu vrstvu
bituminózní prviny a druhé prviny**
(32) 102015105686
(31) 14.04.2015
(33) DE
(74) Všetečka Zelený Švorčík a partneři, advokátní a patentová kancelář, JUDr.
Otakar Švorčík, Hájkova 1406/2, Praha 2, Nové Město, 12000

(97) **EP 3083032**
(47) 05.08.2020
(97) 25.06.2015
(51) **B01J 19/00** (2006.01)
(96) 16.12.2014
(96) 14821573.4
(73) Bayer Aktiengesellschaft, 51373 Leverkusen, DE
(72) KÜPPER, Achim, 51375 Leverkusen, DE
OCHS, Stefan, 51063 Köln, DE
(54) **Způsob provozování modulárně zkonstruovaného výrobního zařízení**
(32) 102013114720
(31) 20.12.2013
(33) DE
(86) PCT/EP2014/077953
(87) WO 2015/091474
(74) Traplová Hakr Kubát, advokátní a patentová kancelář, Ing. Eduard Hakr
patentový zástupce, Přístavní 24, Praha 7, 17000

(97) **EP 3086814**
(47) 24.06.2020
(97) 02.07.2015
(51) **A61K 47/22** (2006.01)
C07D 233/64 (2006.01)
C07D 207/335 (2006.01)

A61K 35/00 (2006.01)
A61K 47/68 (2017.01)
A61K 31/40 (2006.01)
A61K 31/415 (2006.01)
A61P 35/00 (2006.01)
(96) 10.12.2014
(96) 14833342.0
(73) Bayer Pharma Aktiengesellschaft, 13353 Berlin, DE
(72) LERCHEN, Hans-Georg, 51375 Leverkusen, DE
WITTROCK, Sven, 10117 Berlin, DE
GRIEBENOW, Nils, 41541 Dormagen, DE
STELTE-LUDWIG, Beatrix, 42489 Wülfrath, DE
SOMMER, Anette, 10405 Berlin, DE
BERNDT, Sandra, 16540 Hohen Neuendorf, DE
MAHLERT, Christoph, 42111 Wuppertal, DE
LOBELL, Mario, 42113 Wuppertal, DE
TERJUNG, Carsten, 44799 Bochum, DE
GREVEN, Simone, 41541 Dormagen, DE
CANCHO GRANDE, Yolanda, 51373 Leverkusen, DE
(54) **Konjugáty vazebných činidel (ADC) s inhibitory KSP**
(32) 13199358, 14170585
(31) 23.12.2013, 30.05.2014
(33) EP, EP
(86) PCT/EP2014/077144
(87) WO 2015/096982
(74) Traplová Hakr Kubát, advokátní a patentová kancelář, Ing. Eduard Hakr,
patentový zástupce, Přístavní 24, Praha 7, 17000

(97) **EP 3093264**
(47) 10.06.2020
(97) 16.11.2016
(51) **B66D 1/08** (2006.01)
B66D 1/50 (2006.01)
(96) 30.12.2015
(96) 15203152.2
(73) Pisek - Vitli Krpan, d.o.o., 3240 Smarje pri Jelsah, SI
(72) Pisek, Franc, Smarje pri Jelsah, SI
(54) **Mechanicko-hydraulický systém s tlakovým regulátorem pro
udržování konstantní tažné síly navijáku**
(32) 201500123
(31) 09.05.2015
(33) SI
(74) HARBER IP s.r.o., Dukelských hrdinů 567/52, Praha 7, Holešovice,
17000

(97) **EP 3096897**
(47) 22.07.2020
(97) 23.07.2015
(51) **B21D 24/06** (2006.01)
B21D 28/02 (2006.01)
B21D 22/20 (2006.01)
B21D 51/26 (2006.01)
(96) 15.01.2015
(96) 15705040.2
(73) Constellium Neuf-Brisach, 68600 Biesheim, FR
(72) STOPPIGLIA, Hervé, F-38240 Meylan, FR
(54) **Způsob výroby nápojové plechovky, kovové lahve nebo aerosolové
plechovky z hliníkové slitiny**
(32) 1400104
(31) 20.01.2014
(33) FR
(86) PCT/FR2015/000017
(87) WO 2015/107284
(74) PatentEnter s.r.o., Koliště 1965/13a, Brno, Černá Pole, 60200

(97) **EP 3102546**
(47) 19.08.2020
(97) 13.08.2015
(51) **C03B 23/035** (2006.01)
C03B 23/03 (2006.01)
C03B 35/14 (2006.01)
C03B 35/20 (2006.01)
C03B 23/025 (2006.01)
(96) 15.01.2015
(96) 15747024.6
(73) Glasstech, Inc., Perrysburg, Ohio 43551, US

(72) NITSCHKE, Dean M., Maumee, Ohio 43537, US	<i>A61Q 17/04</i>	(2006.01)
GRZESZCZAK, Jeffrey A., Sylvania, Ohio 43460, US	<i>A61K 8/37</i>	(2006.01)
JINKA, Ashoka G., Maumee, Ohio 43537, US	<i>A61K 8/895</i>	(2006.01)
SCHNABEL, JR., James P., Holland, Ohio 43528, US	<i>A61K 8/11</i>	(2006.01)
NITSCHKE, David B., Perrysburg, Ohio 43551, US	<i>A61K 8/31</i>	(2006.01)
(54) Třístupňové tvarování skleněné tabule s příčným zakřivením	(96) 18.02.2015	
(32) 201414174265	(96) 15752673.2	
(31) 06.02.2014	(73) R.P. Scherer Technologies, LLC, Las Vegas, Nevada 89119, US	
(33) US	(72) MARIGLIANO, Ilaria, I-00175 Rome, IT	
(86) PCT/US2015/011520	PIRONI, Laura, I-00144 Rome, IT	
(87) WO 2015/119752	(54) Topická bezvodá plnivová formulace pro ultrafialové filtry	
(74) ŽOVICOVÁ & ŽOVIC IP, s.r.o., Záhradnícka 36, Bratislava, 82108	(32) 201461941200 P	
	(31) 18.02.2014	
(97) EP 3105176	(33) US	
(47) 29.07.2020	(86) PCT/US2015/016267	
(97) 20.08.2015	(87) WO 2015/126874	
(51) <i>C01B 32/184</i> (2017.01)	(74) PatentEnter s.r.o., Koliště 1965/13a, Brno, Černá Pole, 60200	
<i>C01B 32/19</i> (2017.01)		
<i>C25B 1/00</i> (2006.01)	(97) EP 3126499	
<i>C25B 9/00</i> (2006.01)	(47) 24.06.2020	
<i>C25B 11/14</i> (2006.01)	(97) 08.10.2015	
(96) 28.01.2015	(51) <i>C12N 15/113</i> (2010.01)	
(96) 15702556.0	<i>C12N 15/11</i> (2006.01)	
(73) Cambridge Enterprise Limited, Cambridge, Cambridgeshire CB2 1TN, GB	<i>A61K 31/713</i> (2006.01)	
(72) FRAY, Derek, Cambridge Cambridgeshire CB22 5LW, GB	<i>A61K 48/00</i> (2006.01)	
KAMALI, Ali, Cambridge Cambridgeshire CB1 8DN, GB	<i>A61P 25/28</i> (2006.01)	
(54) Způsob výroby grafenu elektrochemickou erozí grafitových elektrod	<i>C12Q 1/68</i> (2018.01)	
(32) 201402650	<i>C07H 21/02</i> (2006.01)	
(31) 14.02.2014	<i>C07H 21/04</i> (2006.01)	
(33) GB	(96) 01.04.2015	
(86) PCT/GB2015/050194	(96) 15773965.7	
(87) WO 2015/121613	(73) Biogen MA Inc., Cambridge, MA 02142, US	
(74) PATENTSERVIS Praha a.s., Na Podkovce 281/10, Praha 4, Podolí, 14700	(72) SWAYZE, Eric, E., Carlsbad, CA 92010, US	
	COLE, Tracy, Carlsbad, CA 92010, US	
(97) EP 3106172	KORDASIEWICZ, Holly, Carlsbad, CA 92010, US	
(47) 05.08.2020	FREIER, Susan, M., Carlsbad, CA 92010, US	
(97) 21.12.2016	CONDON, Thomas, P., 308215, SG	
(51) <i>A61K 31/717</i> (2006.01)	WANCEWICZ, Edward, Carlsbad, CA 92010, US	
<i>A61K 31/14</i> (2006.01)	LOCKHART, Trisha, Mukilteo, WA 98275, US	
<i>A61K 31/08</i> (2006.01)	VICKERS, Timothy, Carlsbad, CA 92010, US	
<i>A61K 9/00</i> (2006.01)	SINGH, Priyam, Carlsbad, CA 92009, US	
<i>A61K 45/06</i> (2006.01)	(54) Kompozice k modulaci exprese SOD-1	
<i>A61L 2/18</i> (2006.01)	(32) 201461973803 P	
<i>A61P 17/02</i> (2006.01)	(31) 01.04.2014	
<i>A61P 31/02</i> (2006.01)	(33) US	
<i>A61P 31/04</i> (2006.01)	(86) PCT/US2015/023934	
<i>A61K 38/00</i> (2006.01)	(87) WO 2015/153800	
<i>A61K 38/02</i> (2006.01)	(74) PatentEnter s.r.o., Koliště 1965/13a, Brno, Černá Pole, 60200	
<i>A61K 38/03</i> (2006.01)		
<i>A61L 2/00</i> (2006.01)	(97) EP 3133353	
<i>A61K 9/06</i> (2006.01)	(47) 15.07.2020	
<i>A61K 9/08</i> (2006.01)	(97) 22.02.2017	
<i>A61K 47/10</i> (2017.01)	(51) <i>F24F 6/12</i> (2006.01)	
<i>A61K 47/42</i> (2017.01)	<i>B01D 29/00</i> (2006.01)	
(96) 15.06.2016	<i>C02F 1/00</i> (2006.01)	
(96) 16174594.8	<i>F24F 6/00</i> (2006.01)	
(73) B. Braun Melsungen AG, 34212 Melsungen, DE	<i>C02F 1/28</i> (2006.01)	
(72) Francois, Patrice, 74160 Saint-Julien-en-Genevois, FR	<i>C02F 1/42</i> (2006.01)	
Landelle, Caroline, 73130 La Chambre, FR	(96) 28.06.2016	
Harbarth, Stephan, 1257 Landecy, CH	(96) 16176658.9	
Arndt, Andreas, 6010 Kriens, CH	(73) Aquis Wasser-Luft-Systeme GmbH, Lindau, Zweigniederlassung Rebstein, 9445 Rebstein, CH	
Henze, Heiko, 8052 Zürich, CH	(72) Heitele, Bernd, Dr., 9437 Marbach, CH	
(54) Antimikrobiální činidla a jejich použití	(54) Vložka vodního filtru s vedením proudění vzduchu	
(32) 102015210913	(32) 102015113888, 102015116072	
(31) 15.06.2015	(31) 21.08.2015, 23.09.2015	
(33) DE	(33) DE, DE	
(74) Vsetečka Zelený Švorčík a partneři, advokátní a patentová kancelář, JUDr. Michal Havlík, Hálkova 1406/2, Praha 2, Nové Město, 12000	(74) PATENTSERVIS Praha a.s., Na Podkovce 281/10, Praha 4, Podolí, 14700	
(97) EP 3107526	(97) EP 3139764	
(47) 29.07.2020	(47) 10.06.2020	
(97) 27.08.2015	(97) 15.10.2015	
(51) <i>A61K 8/891</i> (2006.01)	(51) <i>A23K 10/00</i> (2016.01)	
<i>A61K 8/89</i> (2006.01)	<i>A23K 10/16</i> (2016.01)	
<i>A61K 8/92</i> (2006.01)	<i>A23K 40/00</i> (2016.01)	
	<i>A23K 20/158</i> (2016.01)	

(96) **A23K 20/10** (2016.01)
(96) 08.04.2015
(96) 15726283.3
(73) Sevecom S.p.A., 20121 Milano, IT
(72) SERINO, Nazzaro, I-20121 Milano, IT
(54) **Způsob výroby krmiva pro zvířata a jeho použití**
(32) MI20140646
(31) 08.04.2014
(33) IT
(86) PCT/IB2015/000452
(87) WO 2015/155590
(74) Všeťečka Zelený Švorčík a partneři, advokátní a patentová kancelář, JUDr. Michal Havlík, Hálkova 1406/2, Praha 2, Nové Město, 12000

(97) **EP 3157350**
(47) 12.08.2020
(97) 23.12.2015
(51) **A23G 1/04** (2006.01)
A23G 1/20 (2006.01)
(96) 18.06.2015
(96) 15751107.2
(73) Live-tech S.r.l., 12051 Alba (CN), IT
(72) VEGLIO, Domenico, 12051 Alba (CN), IT
(54) **Odlévací dávkovací zařízení pro látky obsahující tuky, zejména čokoládu**
(32) TO20140482
(31) 18.06.2014
(33) IT
(86) PCT/IT2015/000158
(87) WO 2015/193928
(74) ŽOVICOVÁ & ŽOVIC IP, s.r.o., Záhradnícka 36, Bratislava, 82108

(97) **EP 3172081**
(47) 18.09.2019
(97) 28.01.2016
(51) **B60N 2/16** (2006.01)
B60N 2/60 (2006.01)
(96) 24.06.2015
(96) 15742337.7
(73) PSA Automobiles SA, 78300 Poissy, FR
(72) FOMPERINE, Stephan, F-94440 Villecresnes, FR
VERCAYGNE-BAT, Guy Noel, F-78370 Plaisir, FR
(54) **Zařízení pro zvedání sedadla vozidla s rozpěrným dílem pro převod otočného pohybu a přenášení sil**
(32) 1457104
(31) 23.07.2014
(33) FR
(86) PCT/FR2015/051701
(87) WO 2016/012679
(74) Všeťečka Zelený Švorčík a partneři, advokátní a patentová kancelář, JUDr. Michal Havlík, advokát, Hálkova 1406/2, Praha 2, Nové Město, 12000

(97) **EP 3172784**
(47) 27.05.2020
(97) 28.01.2016
(51) **H01M 2/30** (2006.01)
A24F 9/16 (2006.01)
A24F 15/18 (2006.01)
A24F 47/00 (2020.01)
H01R 13/24 (2006.01)
(96) 24.07.2015
(96) 15744314.4
(73) Nicoventures Holdings Limited, London WC2R 3LA, GB
(72) NETTENSTROM, Matthew Joel, Oakbrook Terrace, Illinois 60181, US
SCHENNUM, Steven Michael, Oakbrook Terrace, Illinois 60181, US
DING, Deon, Guangdong 518040, CN
ZHANG, Ryan, Guangdong 518040, CN
(54) **Dobíjecí modul pro elektronickou cigaretu**
(32) 201410354337, 201413429
(31) 24.07.2014, 29.07.2014
(33) CN, GB
(86) PCT/GB2015/052155
(87) WO 2016/012811
(74) Traplová Hakr Kubát, advokátní a patentová kancelář, Ing. Eduard Hakr patentový zástupce, Přístavní 24, Praha 7, 17000

(97) **EP 3191475**
(47) 29.07.2020
(97) 17.03.2016
(51) **C07D 405/12** (2006.01)
A61K 31/517 (2006.01)
A61P 35/00 (2006.01)
A61P 35/02 (2006.01)
A61P 29/00 (2006.01)
A61P 19/02 (2006.01)
A61P 27/02 (2006.01)
(96) 07.09.2015
(96) 15839519.4
(73) Hutchison Medipharma Limited, Shanghai 201203, CN
WU, Zhenping, Shanghai 201203, CN
LI, Wenji, Shanghai 201203, CN
CHU, Yuping, Shanghai 201203, CN
(54) **Krystalické formy 6-((6,7-dimethoxychinazolin-4-yl)oxy)-N,2-dimethylbenzofuran-3-karboxamidu**
(32) 201410456350
(31) 10.09.2014
(33) CN
(86) PCT/CN2015/089035
(87) WO 2016/037550
(74) Traplová Hakr Kubát, advokátní a patentová kancelář, Ing. Eduard Hakr patentový zástupce, Přístavní 24, Praha 7, 17000

(97) **EP 3194287**
(47) 05.08.2020
(97) 24.03.2016
(51) **B65D 43/02** (2006.01)
(96) 15.09.2015
(96) 15766749.4
(73) Mauser-Werke GmbH, 50321 Brühl, DE
(72) BISCHOFF, Sebastian, 53859 Niederkassel, DE
SIEDE, Daniel, 50259 Pulheim, DE
(54) **Nádoba s víkem**
(32) 102014013330
(31) 15.09.2014
(33) DE
(86) PCT/EP2015/001841
(87) WO 2016/041632
(74) Traplová Hakr Kubát, advokátní a patentová kancelář, Ing. Eduard Hakr patentový zástupce, Přístavní 24, Praha 7, 17000

(97) **EP 3201150**
(47) 24.06.2020
(97) 07.04.2016
(51) **B32B 17/06** (2006.01)
C03C 17/36 (2006.01)
(96) 29.09.2015
(96) 15781126.6
(73) SAINT-GOBAIN GLASS FRANCE, 92400 Courbevoie, FR
(72) MERCADIER, Nicolas, 75014 Paris, FR
(54) **Substrát opatřený mnohavrstevným povrchem s tepelnými vlastnostmi a s vnitřní substechiometrickou vrstvou**
(32) 1459256
(31) 30.09.2014
(33) FR
(86) PCT/FR2015/052589
(87) WO 2016/051068
(74) PATENTSERVIS Praha a.s., Na Podkovce 281/10, Praha 4, Podolí, 14700

(97) **EP 3203879**
(47) 10.06.2020
(97) 14.04.2016
(51) **A47F 5/10** (2006.01)
A47F 5/11 (2006.01)
(96) 25.02.2015
(96) 15849197.7
(73) Faster Displays LLC, Wilmington, Delaware 19806, US
(72) LÓPEZ FERNÁNDEZ, Francisco, E-08940 Cornellà de Llobregat, ES
(54) **Reklamní display**
(32) 201462060646 P
(31) 07.10.2014
(33) US

(86) PCT/US2015/017511
(87) WO 2016/057067
(74) PATENTSERVIS Praha a.s., Na Podkovce 281/10, Praha 4, Podolí, 14700

(97) **EP 3216952**
(47) 17.06.2020
(97) 13.09.2017
(51) **E05B 59/00** (2006.01)
E05B 63/14 (2006.01)
E05B 63/18 (2006.01)
E05B 63/20 (2006.01)
E05C 9/02 (2006.01)
E05B 15/10 (2006.01)
(96) 14.02.2017
(96) 17155936.2
(73) KfV Karl Fliether GmbH & Co. KG, 42551 Velbert, DE
(72) BAUMEISTER, Simon, 45149 Essen, DE
SAMOS ORTEGA, Antonio, 42579 Heiligenhaus, DE
(54) **Uzamykací zařízení**
(32) 202016001542 U
(31) 10.03.2016
(33) DE
(74) Všeťečka Zelený Švorčík a partneři, advokátní a patentová kancelář, JUDr. Otakar Švorčík, Hálkova 1406/2, Praha 2, Nové Město, 12000

(97) **EP 3228319**
(47) 03.06.2020
(97) 11.10.2017
(51) **A61K 38/05** (2006.01)
A61K 47/10 (2017.01)
A61K 47/12 (2006.01)
A61K 47/26 (2006.01)
F26B 5/06 (2006.01)
A61P 35/00 (2006.01)
(96) 25.04.2012
(96) 17173249.8
(73) Oncopeptides AB, 111 53 Stockholm, SE
(72) SPIRA, Jack, 135 53 TYRESÖ, SE
LEHMANN, Fredrik, 191 34 SOLLENTUNA, SE
(54) **Lyofilizovaný přípravek cytotoxických dipeptidů**
(32) 1150371, 201161535126 P
(31) 28.04.2011, 15.09.2011
(33) SE, US
(74) Rott, Růžička & Guttman a spol., Vyskočilova 1566, Praha 4, Michle, 14000

(97) **EP 3237098**
(47) 10.06.2020
(97) 30.06.2016
(51) **B01D 63/00** (2006.01)
B01D 61/00 (2006.01)
C02F 1/44 (2006.01)
B01D 61/14 (2006.01)
B01D 61/18 (2006.01)
B01D 61/22 (2006.01)
B01D 63/08 (2006.01)
B01D 65/08 (2006.01)
C02F 1/66 (2006.01)
B01D 63/16 (2006.01)
(96) 18.12.2015
(96) 15874194.2
(73) Pro-Equipment, Inc., Waukesha, WI 53186, US
(72) DAVIE, Richard, Eagle, WI 53119, US
HWANG, Ingchen, Douglas, Waukesha, WI 53186, US
ZATOPEK, Ludek, Waukesha, WI 53188, US
VOKURKA, Karel, 618 00 Brno, CZ
(54) **VYSOKORYCHLOSTNÍ DYNAMICKÝ MEMBRÁNOVÝ FILTR S PŘÍČNÝM TOKEM**
(32) 201462095356 P
(31) 22.12.2014
(33) US
(86) PCT/US2015/066717
(87) WO 2016/106130
(74) Všeťečka Zelený Švorčík a partneři, advokátní a patentová kancelář, JUDr. Michal Havlík, Hálkova 1406/2, Praha 2, Nové Město, 12000

(97) **EP 3239269**
(47) 01.07.2020
(97) 01.11.2017
(51) **C09K 5/04** (2006.01)
(96) 01.06.2015
(96) 17173437.9
(73) Daikin Industries, Ltd., Osaka 530-8323, JP
(72) Shibamura, Takashi, Osaka, 530-8323, JP
(54) **Kompozice obsahující HFC a HFO**
(32) 2014195670
(31) 25.09.2014
(33) JP
(74) PATENTSERVIS Praha a.s., Na Podkovce 281/10, Praha 4, Podolí, 14700

(97) **EP 3240222**
(47) 08.07.2020
(97) 01.11.2017
(51) **H04L 1/18** (2006.01)
(96) 16.03.2009
(96) 17172635.9
(73) Optis Cellular Technology, LLC, Plano, TX 75025, US
(72) Ahn, Joon Kui, Gyeonggi-Do 431-749, KR
Lee, Daewon, Gyeonggi-Do 431-749, KR
Yun, Young Woo, Gyeonggi-Do 431-749, KR
Kim, Ki Jun, Gyeonggi-Do 431-749, KR
(54) **Způsob efektivního vysílání řídicího signálu v bezdrátovém komunikačním systému**
(32) 36985 P, 47107 P, 20090021715
(31) 16.03.2008, 23.04.2008, 13.03.2009
(33) US, US, KR
(74) Traplová Hakr Kubát, advokátní a patentová kancelář, Ing. Eduard Hakr patentový zástupce, Přístavní 24, Praha 7, 17000

(97) **EP 3240773**
(47) 03.06.2020
(97) 04.08.2016
(51) **A01P 3/00** (2006.01)
A01N 43/40 (2006.01)
(96) 18.12.2015
(96) 15880648.9
(73) Dow AgroSciences LLC, Indianapolis, IN 46268, US
(72) BRAVO-ALTAMIRANO, Karla, Indianapolis, Indiana 46268, US
LU, Yu, Indianapolis, Indiana 46268, US
LOY, Brian, Indianapolis, Indiana 46268, US
BUCHAN, Zachary, Indianapolis, Indiana 46268, US
JONES, David, Indianapolis, Indiana 46268, US
WILMOT, Jeremy, Indianapolis, Indiana 46268, US
RIGOLI, Jared, Indianapolis, Indiana 46268, US
DEKORVER, Kyle, Indianapolis, Indiana 46268, US
DAEUBLE, John, Indianapolis, Indiana 46268, US
HERRICK, Jessica, Indianapolis, Indiana 46268, US
WANG, Xuelin, Indianapolis, Indiana 46268, US
YAO, Chenglin, Indianapolis, Indiana 46268, US
MEYER, Kevin, Indianapolis, Indiana 46268, US
(54) **Sloučeniny pikolinamidu s fungicidními účinky**
(32) 201462098120 P, 201462098122 P
(31) 30.12.2014, 30.12.2014
(33) US, US
(86) PCT/US2015/066760
(87) WO 2016/122802
(74) PATENTSERVIS Praha a.s., Na Podkovce 281/10, Praha 4, Podolí, 14700

(97) **EP 3241879**
(47) 01.07.2020
(97) 08.11.2017
(51) **C09K 5/04** (2006.01)
(96) 01.06.2015
(96) 17173439.5
(73) Daikin Industries, Ltd., Osaka 530-8323, JP
(72) Shibamura, Takashi, Osaka, 530-8323, JP
(54) **Kompozice obsahující HFC a HFO**
(32) 2014195670
(31) 25.09.2014
(33) JP
(74) PATENTSERVIS Praha a.s., Na Podkovce 281/10, Praha 4, Podolí, 14700

- (97) **EP 3243209**
(47) 08.07.2020
(97) 14.07.2016
(51) **H01H 37/76** (2006.01)
H01C 7/12 (2006.01)
H01T 1/12 (2006.01)
(96) 25.11.2015
(96) 15801148.6
(73) DEHN SE + Co KG, 92318 Neumarkt / Opf., DE
(72) HONGJUN, Li, Shanghai 201109, CN
NIANSHENG, Xu, Shanghai 201199, CN
(54) **Přepěťové ochranné zařízení s mechanickým odpojovačem, který se aktivuje v případě tepelného přetížení**
(32) 102015000329
(31) 09.01.2015
(33) DE
(86) PCT/EP2015/077614
(87) WO 2016/110359
(74) Macek and Partners, Mgr. Jiří Macek, Sázavská 751/16, Praha 2, Vinohrady, 12000
-
- (97) **EP 3243598**
(47) 10.06.2020
(97) 15.11.2017
(51) **B23K 26/32** (2014.01)
B21C 37/26 (2006.01)
B23K 26/302 (2014.01)
B23K 101/08 (2006.01)
B23K 103/10 (2006.01)
B23K 103/12 (2006.01)
(96) 06.04.2017
(96) 17000584.7
(73) Schmöle GmbH, 58730 Fröndenberg, DE
(72) SCHMIDT, Martin, 58730 Fröndenberg, DE
HÖPPE, Arnold, 58739 Wickede, DE
WAGNER, Thomas, 58739 Wickede, DE
KRAMER, Frank, 59427 Unna, DE
FRANKE, Christian, 58710 Menden, DE
(54) **Způsob výroby žebrové trubky a žebrová trubka**
(32) 102016008344, 102016004501
(31) 11.07.2016, 18.04.2016
(33) DE, DE
(74) KOREJZOVA LEGAL v.o.s., JUDr. Petra Sauvage de Brantes, Korunní 810/104, Praha 10, Vinohrady, 10100
-
- (97) **EP 3247208**
(47) 27.05.2020
(97) 28.07.2016
(51) **A01M 25/00** (2006.01)
(96) 18.02.2015
(96) 15720580.8
(73) Bittlinger, Wolfgang, 90489 Nürnberg, DE
Buchstaller, Jürgen, 90475 Nürnberg, DE
(72) Bittlinger, Wolfgang, 90489 Nürnberg, DE
Buchstaller, Jürgen, 90475 Nürnberg, DE
(54) **Zařízení k přidržování návnady, zejména návnady pro hlodavce**
(32) 102015000348
(31) 19.01.2015
(33) DE
(86) PCT/DE2015/000073
(87) WO 2016/116079
(74) PatentEnter s.r.o., Koliště 1965/13a, Brno, Černá Pole, 60200
-
- (97) **EP 3248967**
(47) 24.06.2020
(97) 28.07.2016
(51) **C07D 405/12** (2006.01)
A61P 1/04 (2006.01)
A61K 31/4184 (2006.01)
(96) 18.11.2015
(96) 15879068.3
(73) HK inno.N Corporation, Seoul 04551, KR
(72) KIM, Young Ju, Yongin-si Gyeonggi-do 17010, KR
KIM, Eun Sun, Suwon-si Gyeonggi-do 16711, KR
LEE, Ji Yun, Anyang-si Gyeonggi-do 14063, KR
LEE, Hyuk Woo, Hwaseong-si Gyeonggi-do 18437, KR
- KWEON, Jae Hong, Suwon-si Gyeonggi-do 16692, KR
LEE, Sung Ah, Guri-si Gyeonggi-do 11932, KR
CHOI, Kwang Do, Anyang-si Gyeonggi-do 13919, KR
KO, Dong Hyun, Gwacheon-si Gyeonggi-do 13804, KR
HEO, Seung Pyeong, Seoul 03434, KR
(54) **Krystalická forma benzimidazolového derivátu a způsob její výroby**
(32) 20150009326
(31) 20.01.2015
(33) KR
(86) PCT/KR2015/012385
(87) WO 2016/117814
(74) KOREJZOVA LEGAL v.o.s., JUDr. Petra Sauvage de Brantes, Korunní 810/104, Praha 10, Vinohrady, 10100
-
- (97) **EP 3256107**
(47) 12.08.2020
(97) 18.08.2016
(51) **A61K 9/16** (2006.01)
A61K 31/265 (2006.01)
(96) 23.12.2015
(96) 15819831.7
(73) Rivopharm SA, 6928 Manno, CH
(72) POLI, Piero, 6928 Manno Lugano, CH
FIORINO, Alessandro, 6928 Manno Lugano, CH
PIAZZOLLA, Tommaso Roberto, 6928 Manno Lugano, CH
(54) **Farmaceutický přípravek Racecadotrilu**
(32) TO20150086
(31) 09.02.2015
(33) IT
(86) PCT/EP2015/081187
(87) WO 2016/128098
(74) Všetečka Zelený Švorčík a partneři, advokátní a patentová kancelář, JUDr. Michal Havlík, Hálkova 1406/2, Praha 2, Nové Město, 12000
-
- (97) **EP 3257744**
(47) 15.07.2020
(97) 20.12.2017
(51) **B64C 11/38** (2006.01)
B64C 27/64 (2006.01)
B64C 27/59 (2006.01)
B64C 27/605 (2006.01)
B64C 27/615 (2006.01)
F15B 21/04 (2019.01)
(96) 16.06.2017
(96) 17176439.2
(73) Pratt & Whitney Canada Corp., Longueuil, Québec J4G 1A1, CA
(72) WADDLETON, David, (01BE5) Longueuil, Québec J4G 1A1, CA
(54) **Systém k ovládání úhlu lopatek vrtule**
(32) 201615185539
(31) 17.06.2016
(33) US
(74) Všetečka Zelený Švorčík a partneři, advokátní a patentová kancelář, JUDr. Michal Havlík, Hálkova 1406/2, Praha 2, Nové Město, 12000
-
- (97) **EP 3268372**
(47) 01.07.2020
(97) 22.09.2016
(51) **C07D 491/048** (2006.01)
C07D 491/147 (2006.01)
A61K 31/423 (2006.01)
A61K 31/343 (2006.01)
A61K 31/4355 (2006.01)
(96) 14.03.2016
(96) 16709798.9
(73) 4SC AG, 82152 Planegg - Martinsried, DE
(72) TASLER, Stefan, 82229 Seefeld, DE
KRIMMELBEIN, Ilga, 81377 München, DE
(54) **Inhibitory KV1.3 a jejich léčebné použití**
(32) 15159083
(31) 13.03.2015
(33) EP
(86) PCT/EP2016/055441
(87) WO 2016/146575
(74) Všetečka Zelený Švorčík a partneři, advokátní a patentová kancelář, JUDr. Michal Havlík, Hálkova 1406/2, Praha 2, Nové Město, 12000

- (97) **EP 3269015**
(47) 22.07.2020
(97) 15.09.2016
(51) **H02G 13/00** (2006.01)
G01R 31/08 (2020.01)
G01R 31/12 (2020.01)
(96) 01.03.2016
(96) 16707418.6
(73) DEHN SE + Co KG, 92318 Neumarkt / Opf., DE
(72) BEIERL, Ottmar, 91086 Aurachtal, DE
BROCKE, Ralph, 98693 Oberpörlitz/Ilmenau, DE
SCHORK, Franz, 90461 Nürnberg, DE
(54) **Způsob pro určování stavů a lokalizaci poruch v instalovaných izolovaných vodičích v externích prostředcích ochrany před bleskem**
(32) 102015003090, 102015009426
(31) 11.03.2015, 20.07.2015
(33) DE, DE
(86) PCT/EP2016/054256
(87) WO 2016/142205
(74) Macek and Partners, Mgr. Jiří Macek, Sázavská 751/16, Praha 2, Vinohrady, 12000
-
- (97) **EP 3277598**
(47) 10.06.2020
(97) 06.10.2016
(51) **B65D 41/34** (2006.01)
B65D 55/16 (2006.01)
B65D 41/32 (2006.01)
(96) 25.03.2016
(96) 16773854.1
(73) Maguire, Michael, San Bruno, CA 94066, US
(72) Maguire, Michael, San Bruno, CA 94066, US
(54) **Uzávěr nádoby**
(32) 104110838, 201514725246
(31) 02.04.2015, 29.05.2015
(33) TW, US
(86) PCT/US2016/024286
(87) WO 2016/160591
(74) ŽOVICOVÁ & ŽOVIC IP, s.r.o., Záhradnícka 36, Bratislava, 82108
-
- (97) **EP 3278446**
(47) 05.08.2020
(97) 06.10.2016
(51) **H02P 6/16** (2016.01)
(96) 10.03.2016
(96) 16709091.9
(73) EBM-Papst Mulfingen GmbH&CO. KG, 74673 Mulfingen, DE
(72) NEBER, Markus, 74653 Kuenzelsau, DE
LEY, Thomas, 97990 Weikersheim-Laudenbach, DE
KROTSCHE, Jens, 97996 Niederstetten, DE
(54) **Způsob pro určení rotorové polohy bez snímače elektronicky komutovaných několika fázových synchronních strojů**
(32) 102015105007
(31) 31.03.2015
(33) DE
(86) PCT/EP2016/055196
(87) WO 2016/156006
(74) PatentEnter s.r.o., Koliště 1965/13a, Brno, Černá Pole, 60200
-
- (97) **EP 3282854**
(47) 06.05.2020
(97) 20.10.2016
(51) **A22C 13/00** (2006.01)
(96) 15.04.2016
(96) 16780897.1
(73) Viscofan Collagen USA Inc., Bridgewater, NJ 08807, US
(72) GOLDFARB, Eugene, Marlboro, NJ 07746, US
MATHEWS, David, Somerville, NJ 08876, US
SHINODA, Masaya, Somerset, NJ 08873, US
(54) **Zařízení pro aplikaci aromatických látek do kolagenových trubicových obalů**
(32) 201562148257 P
(31) 16.04.2015
(33) US
-
- (86) PCT/US2016/027882
(87) WO 2016/168688
(74) Traplová Hakr Kubát, advokátní a patentová kancelář, Ing. Eduard Hakr, patentový zástupce, Přístavní 24, Praha 7, 17000
-
- (97) **EP 3283571**
(47) 03.06.2020
(97) 20.10.2016
(51) **C08L 53/02** (2006.01)
C08L 91/00 (2006.01)
C08L 91/06 (2006.01)
C08L 95/00 (2006.01)
(96) 13.04.2016
(96) 16719279.8
(73) Total Marketing Services, 92800 Puteaux, FR
(72) BARJON, Danièle, 38780 Les Roches De Condrieu, FR
GAMET, Olivier, 77700 Bailly Romainvilliers, FR
MOUAZEN, Mouhamad, 69008 Lyon, FR
(54) **Čiré pojivo a jeho aplikace**
(32) 1553197
(31) 13.04.2015
(33) FR
(86) PCT/EP2016/058108
(87) WO 2016/166152
(74) PATENTSERVIS Praha a.s., Na Podkovce 281/10, Praha 4, Podolí, 14700
-
- (97) **EP 3288685**
(47) 01.07.2020
(97) 03.11.2016
(51) **B05B 11/02** (2006.01)
B05B 13/02 (2006.01)
B05B 13/06 (2006.01)
(96) 06.04.2016
(96) 16716643.8
(73) Crown Packaging Technology, Inc., Alsip, IL 60803-2599, US
(72) EGERTON, Daniel, Shipley Yorkshire BD17 7AY, GB
(54) **Servomotorem ovládaný nastříkovací stroj a způsob ovládání**
(32) 201507225
(31) 28.04.2015
(33) GB
(86) PCT/GB2016/050961
(87) WO 2016/174391
(74) PATENTSERVIS Praha a.s., Na Podkovce 281/10, Praha 4, Podolí, 14700
-
- (97) **EP 3293129**
(47) 27.11.2019
(97) 14.03.2018
(51) **B65G 1/04** (2006.01)
(96) 24.07.2014
(96) 17198905.6
(73) Ocado Innovation Limited, Hatfield, HERTS AL10 9UL, GB
(72) BRETT, Christopher, Hatfield, Hertfordshire AL10 9UL, GB
LINDBO, Lars, Sverker, Ture, Hatfield, HERTS AL10 9UL, GB
STADIE, Robert, Hatfield, Hertfordshire AL10 9UL, GB
WHELAN, Matthew, Hatfield, Hertfordshire AL10 9UL, GB
(54) **Zařízení pro vyzvedávání jednotek ze skladovacího systému**
(32) 201314313
(31) 09.08.2013
(33) GB
(74) PATENTSERVIS Praha a.s., Na Podkovce 281/10, Praha 4, Podolí, 14700
-
- (97) **EP 3301823**
(47) 15.07.2020
(97) 04.04.2018
(51) **H04B 7/0426** (2017.01)
H04L 1/00 (2006.01)
H04L 5/00 (2006.01)
H04L 25/03 (2006.01)
(96) 15.08.2008
(96) 17201837.6
(73) QUALCOMM INCORPORATED, San Diego, California 92121-1714, US
(72) SARKAR, Sandip, San Diego, CA 92121, US
KIM, Byoung-Hoon, San Diego, CA 92121, US
MALLADI, Durga Prasad, San Diego, CA 92121, US
MONTJOJO, Juan, San Diego, CA 92121, US

(54) **Řídicí informace v bezdrátovém komunikačním systému**
(32) 956106 P, 189548
(31) 15.08.2007, 11.08.2008
(33) US, US
(74) Traplová Hakr Kubát, advokátní a patentová kancelář, Ing. Jan Kubát, patentový zástupce, Přístavní 24, Praha 7, 17000

(97) **EP 3305952**
(47) 29.07.2020
(97) 11.04.2018
(51) **D01H 4/44** (2006.01)
(96) 28.09.2017
(96) 17193738.6
(73) Saurer Spinning Solutions GmbH & Co. KG, 52531 Übach-Palenberg, DE
(72) Veltmann, Niklas, 52066 Aachen, DE
(54) **Způsob pro provozování rotorového doprřadacího zařízení a rotorové doprřadací zařízení**
(32) 102016118708
(31) 04.10.2016
(33) DE
(74) Vřetečka Zelený řvorčik a partneři, advokátní a patentová kancelář, JUDr. Otakar řvorčik, Hálkova 1406/2, Praha 2, Nové Město, 12000

(97) **EP 3306177**
(47) 08.07.2020
(97) 08.12.2016
(51) **F17D 5/04** (2006.01)
G01M 3/16 (2006.01)
G01M 3/18 (2006.01)
F16L 9/18 (2006.01)
F16L 59/10 (2006.01)
(96) 25.05.2016
(96) 16803837.0
(73) Joint Stock Company "Atomenergoproekt", Moscow 105005, RU
Joint Stock Company "Science and Innovations", Moscow 119180, RU
(72) POSTNIKOV, Boris Alekseevich, Moscow 127254, RU
KAZACHKOVA, Zinaida Semyonovna, Moscow 109117, RU
MISHIN, Yevgeniy Borisovich, Moskovskaya obl. 141021, RU
NIKITINA, Yelena Aleksandrovna, Moskovskaya obl. 143980, RU
(54) **Zařizení pro detekci úniku potrubí**
(32) 2015121328
(31) 04.06.2015
(33) RU
(86) PCT/RU2016/000316
(87) WO 2016/195539
(74) Vřetečka Zelený řvorčik a partneři, advokátní a patentová kancelář, JUDr. Michal Havlík, Hálkova 1406/2, Praha 2, Nové Město, 12000
Vřetečka Zelený řvorčik a partneři, advokátní a patentová kancelář, JUDr. Michal Havlík, Hálkova 1406/2, Praha 2, Nové Město, 12000

(97) **EP 3309332**
(47) 12.08.2020
(97) 18.04.2018
(51) **E05B 79/20** (2014.01)
(96) 17.10.2017
(96) 17196753.2
(73) Brose Schliesssysteme GmbH & Co. KG, 42369 Wuppertal, DE
(72) OTTO, Andreas, 57080 Siegen, DE
(54) **Ovládací zařizení**
(32) 102016119721
(31) 17.10.2016
(33) DE
(74) Traplová Hakr Kubát, advokátní a patentová kancelář, Ing. Eduard Hakr, patentový zástupce, Přístavní 24, Praha 7, 17000

(97) **EP 3322054**
(47) 03.06.2020
(97) 16.05.2018
(51) **H02G 1/12** (2006.01)
(96) 15.11.2016
(96) 16199002.3
(73) Schleuniger Holding AG, 3608 Thun, CH
(72) MESSINA, Carmelo, 6343 Rotkreuz, CH
FURRER, Jörg, 6048 Horw, CH
IMHOLZ, Klemens, 6300 Zug, CH
WIDMER, Roman, 8903 Birmensdorf, CH

(54) **Způsob odstraňování vnitřního pláště elektrických vodičů a zařizení k provádění tohoto způsobu**
(74) PATENTSERVIS Praha a.s., Na Podkovce 281/10, Praha 4, Podolí, 14700

(97) **EP 3331505**
(47) 15.07.2020
(97) 09.02.2017
(51) **A61K 31/517** (2006.01)
A61K 9/24 (2006.01)
A61K 9/20 (2006.01)
A61K 9/28 (2006.01)
A61K 31/519 (2006.01)
A61P 25/18 (2006.01)
(96) 07.07.2016
(96) 16742161.9
(73) Pharmathen S.A., 15351 Pallini Attikis, GR
(72) KARAVAS, Evangelos, 153 51 Pallini Attikis, GR
KOUTRIS, Efthymios, 153 51 Pallini Attikis, GR
SAMARA, Vasiliki, 153 51 Pallini Attikis, GR
KOUTRI, Ioanna, 153 51 Pallini Attikis, GR
KALASKANI, Anastasia, 153 51 Pallini Attikis, GR
KALANTZI, Lida, 153 51 Pallini Attikis, GR
ABATZIS, Morfis, 153 51 Pallini Attikis, GR
KIZIRIDI, Christina, 153 51 Pallini Attikis, GR
(54) **Farmaceutický prostředek obsahující atypické antipsychotické agens a způsob jeho přípravu**
(32) 20150100356
(31) 06.08.2015
(33) GR
(86) PCT/EP2016/001164
(87) WO 2017/020984
(74) PATENTSERVIS Praha a.s., Na Podkovce 281/10, Praha 4, Podolí, 14700

(97) **EP 3332255**
(47) 17.06.2020
(97) 09.02.2017
(51) **B01L 3/00** (2006.01)
G01N 21/84 (2006.01)
G01N 33/558 (2006.01)
G01N 33/76 (2006.01)
G01N 21/05 (2006.01)
G01N 21/77 (2006.01)
(96) 05.08.2016
(96) 16833969.5
(73) Lia Diagnostics, Inc., Philadelphia, Pennsylvania 19147, US
(72) EDWARDS, Bethany, Harveys Lake, Pennsylvania 18618, US
COUTURIER, Anna, Philadelphia, Pennsylvania 19130, US
KUMAR, Kosha, Fremont, California 94539, US
(54) **Vodou dispergovatelné testy**
(32) 201562202003 P, 201562208217 P, 201662362813 P
(31) 06.08.2015, 21.08.2015, 15.07.2016
(33) US, US, US
(86) PCT/US2016/045891
(87) WO 2017/024271
(74) Patent-K s.r.o., Husníkova 2086/22, Praha 5, Stodůlky, 15800

(97) **EP 3334780**
(47) 03.06.2020
(97) 16.02.2017
(51) **C08K 5/523** (2006.01)
C08K 5/526 (2006.01)
C08K 5/53 (2006.01)
C08K 5/5317 (2006.01)
C08K 5/5333 (2006.01)
(96) 04.08.2016
(96) 16754441.0
(73) BASF SE, 67056 Ludwigshafen am Rhein, DE
(72) HOELZL, Werner, 68440 Eschentzwiller, FR
KING, Roswell, III, Pleasantville 10570, US
PAUQUET, Jean-Roch, 4303 Kaiseraugst, CH
(54) **Deriváty 3-fenyl-benzofuran-2-onu obsahující fosfor jako stabilizátory**
(32) 15180400
(31) 10.08.2015
(33) EP

- (86) PCT/EP2016/068657
(87) WO 2017/025431
(74) Všeťečka Zelený Švorčík a partneři, advokátní a patentová kancelář, JUDr. Otakar Švorčík, Hálkova 1406/2, Praha 2, Nové Město, 12000
-
- (97) **EP 3337502**
(47) 24.06.2020
(97) 23.02.2017
(51) **A61K 39/00** (2006.01)
A61K 39/395 (2006.01)
C07K 16/00 (2006.01)
C07K 16/18 (2006.01)
C07K 16/28 (2006.01)
C12P 21/00 (2006.01)
C12P 21/08 (2006.01)
(96) 18.08.2016
(96) 16837818.0
(73) AstraZeneca AB, 151 85 Södertälje, SE
(72) DEPAZ, Roberto, Gaithersburg, MD 20878, US
DEJESUS, Natalie, Gaithersburg, MD 20878, US
BEE, Jared, Gaithersburg, MD 20878, US
(54) **Stabilní formulace anti-iferar1**
(32) 201562207164 P
(31) 19.08.2015
(33) US
(86) PCT/US2016/047506
(87) WO 2017/031288
(74) Traplová Hakr Kubát, advokátní a patentová kancelář, Ing. Eduard Hakr patentový zástupce, Přístavní 24, Praha 7, 17000
-
- (97) **EP 3342211**
(47) 10.06.2020
(97) 02.03.2017
(51) **H04W 48/10** (2009.01)
H04W 4/90 (2018.01)
(96) 27.08.2015
(96) 15763507.9
(73) Telefonaktiebolaget LM Ericsson (PUBL), 164 83 Stockholm, SE
(72) JEPPSSON, Henrik, SE-227 38 Lund, SE
(54) **Zvýšení pravděpodobnosti přijetí systémových informací v zařízení**
(86) PCT/EP2015/069646
(87) WO 2017/032421
(74) KOREJZOVA LEGAL v.o.s., JUDr. Petra Sauvage de Brantes, Korunní 810/104, Praha 10, Vinohrady, 10100
-
- (97) **EP 3347328**
(47) 11.03.2020
(97) 16.03.2017
(51) **C04B 35/622** (2006.01)
C04B 35/626 (2006.01)
C04B 35/628 (2006.01)
B01J 32/00 (2006.01)
C04B 38/00 (2006.01)
(96) 11.09.2015
(96) 15903511.2
(73) Saint-Gobain Ceramics&Plastics, Inc., Worcester, MA 01615-0008, US
(72) FRANCIS, Michael K., Hudson, Ohio 44236, US
KOCH, Samuel M., Broadview Heights, Ohio 44147, US
FOISE, Jonathan W., Hudson, Ohio 44236, US
WOOLLEY, David E., Pittsburgh, Pennsylvania 15217, US
(54) **Způsob formování poréznych keramických částic**
(86) PCT/IB2015/056995
(87) WO 2017/042611
-
- (97) **EP 3354280**
(47) 29.07.2020
(97) 01.08.2018
(51) **A61K 39/395** (2006.01)
C07K 16/28 (2006.01)
A61M 5/315 (2006.01)
A61K 9/00 (2006.01)
A61K 47/18 (2017.01)
(96) 05.10.2011
(96) 18161288.8
(73) Regeneron Pharmaceuticals, Inc., Tarrytown, NY 10591-6707, US
(72) DIX, Daniel B., Lagrangeville, New York 12540, US
-
- (54) **TANG, Xiaolin, Old Tappan, New Jersey 07675, US**
Stabilizované formulace obsahující protilátky anti-interleukin-4 receptoru (IL-4R)
(32) 390283 P
(31) 06.10.2010
(33) US
(74) A. Holas & partner, Patentová a známková kancelář, Ing. Mgr. Hana Holasová, Křížová 105/4, Brno, Staré Brno, 60300
-
- (97) **EP 3359547**
(47) 22.07.2020
(97) 13.04.2017
(51) **C07F 9/09** (2006.01)
A61K 31/675 (2006.01)
(96) 06.10.2016
(96) 16777691.3
(73) Helsinn Healthcare SA, 6912 Lugano-Pazzallo, CH
(72) FADINI, Luca, 6710 Biasca, CH
VENTURINI, Alessio, 21100 Varese, IT
(54) **Krystalické formy fosnetupitantu**
(32) 201562237839 P
(31) 06.10.2015
(33) US
(86) PCT/EP2016/073855
(87) WO 2017/060338
(74) ZIVKO MIJATOVIC & PARTNERS s.r.o., Jugoslávských partyzánů 639/26, Praha 6, Bubeneč, 16000
-
- (97) **EP 3365183**
(47) 29.01.2020
(97) 27.04.2017
(51) **B42D 25/41** (2014.01)
B42D 25/36 (2014.01)
B42D 25/21 (2014.01)
(96) 21.10.2016
(96) 16798245.3
(73) IDEMIA France, 92400 Courbevoie, FR
(72) BERTHE, Benoit, 92700 Colombes, FR
VANDROUX, Coralie, 92700 Colombes, FR
FERAUD, Alban, 92700 Colombes, FR
(54) **Bezpečnostní prvek pro matici uzpůsobenou pro personalizaci pomocí laseru k vytvoření barevného obrazu**
(32) 1560172
(31) 23.10.2015
(33) FR
(86) PCT/FR2016/052747
(87) WO 2017/068304
(74) Všeťečka Zelený Švorčík a partneři, advokátní a patentová kancelář, JUDr. Michal Havlík, Hálkova 1406/2, Praha 2, Nové Město, 12000
-
- (97) **EP 3367200**
(47) 12.08.2020
(97) 29.08.2018
(51) **G05D 1/02** (2020.01)
(96) 13.02.2018
(96) 18156417.0
(73) Vorwerk & Co. Interholding GmbH, 42275 Wuppertal, DE
(72) Hillen, Lorenz, 42287 Wuppertal, DE
(54) **Způsob ovládní samohybného robota**
(32) 102017103986
(31) 27.02.2017
(33) DE
(74) Macek and Partners, Mgr. Jiří Macek, Sázavská 751/16, Praha 2, Vinohrady, 12000
-
- (97) **EP 3369863**
(47) 01.07.2020
(97) 05.09.2018
(51) **E01F 15/08** (2006.01)
(96) 03.03.2017
(96) 17159196.9
(73) Safety Solutions Jonsereds AB, 832 96 Frösön, SE
(72) SVEDBERG, Joakim, 832 53 Frösön, SE
SUNNERHEIM SJÖBERG, Hanna, 832 42 Frösön, SE
(54) **Prvek bezpečnostní bariéry**

(74) ZIVKO MIJATOVIC & PARTNERS s.r.o., Jugoslávských partyzánů
639/26, Praha 6, Bubeneč, 16000

(97) **EP 3385011**
(47) 03.06.2020
(97) 10.10.2018
(51) **B21H 8/00** (2006.01)
B44B 5/00 (2006.01)
(96) 04.04.2018
(96) 18165623.2
(73) Atelier Steaven Richard, 75011 Paris, FR
(72) Richard, Steaven, 75011 PARIS, FR
(54) **Postup značkování plechu a válcovací stolice provádějící tento postup**
(32) 1770344
(31) 05.04.2017
(33) FR
(74) Vsetečka Zelený Švorčík a partneři, advokátní a patentová kancelář, JUDr. Michal Havlík, Hálkova 1406/2, Praha 2, Nové Město, 12000

(97) **EP 3386991**
(47) 03.06.2020
(97) 15.06.2017
(51) **C07D 495/16** (2006.01)
C07D 519/00 (2006.01)
A61K 31/519 (2006.01)
A61P 35/00 (2006.01)
A61P 37/00 (2006.01)
A61P 19/00 (2006.01)
(96) 09.12.2016
(96) 16820106.9
(73) Janssen Pharmaceutica NV, 2340 Beerse, BE
(72) ARORA, Nidhi, San Diego, California 92121, US
BACANI, Genesis M., San Diego, California 92121, US
BARBAY, Joseph Kent, Spring House, Pennsylvania 19477, US
BEMBENEK, Scott D., San Diego, California 92121, US
CAI, Min, Shanghai 201203, CN
CHEN, Wei, Shanghai 201203, CN
DECKHUT, Charlotte Pooley, San Diego, California 92121, US
EDWARDS, James P., San Diego California 92121, US
GHOSH, Brahmananda, Spring House, Pennsylvania 19477, US
KREUTTER, Kevin, Arlington, MA 02476-7512, US
LI, Gang, Shanghai 201203, CN
TICHENOR, Mark S., San Diego, California 92121, US
VENABLE, Jennifer D., San Diego, California 92121, US
WEI, Jianmei, San Diego, California 92121, US
WIENER, John J. M., San Diego, California 92121, US
WU, Yao, Shanghai 201203, CN
XIAO, Kun, Shanghai 201203, CN
ZHANG, Feihuang, Shanghai 201203, CN
ZHU, Yaoping, Shanghai 201203, CN

(54) **Polycyklické sloučeniny jako inhibitory brutonovy tyrosinkinázy**
(32) 201562265836 P
(31) 10.12.2015
(33) US
(86) PCT/US2016/065954
(87) WO 2017/100662
(74) Vsetečka Zelený Švorčík a partneři, advokátní a patentová kancelář, JUDr. Michal Havlík, Hálkova 1406/2, Praha 2, Nové Město, 12000

(97) **EP 3389366**
(47) 08.07.2020
(97) 22.06.2017
(51) **A01J 5/08** (2006.01)
(96) 12.12.2016
(96) 16815692.5
(73) DeLaval Holding AB, 147 21 Tumba, SE
(72) ÄLVEBY, Nils, 147 21 Tumba, SE
(54) **Vložka strukového pouzdra se zabezpečeným zhroucením**
(32) 1551637, 201514967407
(31) 14.12.2015, 14.12.2015
(33) SE, US
(86) PCT/SE2016/051249
(87) WO 2017/105321
(74) PatentEnter s.r.o., Koliště 1965/13a, Brno, Černá Pole, 60200

(97) **EP 3394335**
(47) 24.06.2020
(97) 02.11.2017
(51) **D04H 3/02** (2006.01)
D03D 1/00 (2006.01)
D03D 15/00 (2006.01)
(96) 13.04.2017
(96) 17717702.9
(73) AstenJohnson PGmbH, 4700 Eupen, BE
(72) MONNERIE, Jean-Louis, 87200 Saint-Junien, FR
KUCKART, Dieter, 4700 Eupen, BE
(54) **Průmyslová tkanina, zejména transportní pás**
(32) 102016107811
(31) 27.04.2016
(33) DE
(86) PCT/EP2017/058947
(87) WO 2017/186512
(74) Vsetečka Zelený Švorčík a partneři, advokátní a patentová kancelář, JUDr. Michal Havlík, Hálkova 1406/2, Praha 2, Nové Město, 12000

(97) **EP 3401367**
(47) 01.07.2020
(97) 14.11.2018
(51) **C08L 95/00** (2006.01)
C08K 3/22 (2006.01)
C08K 5/17 (2006.01)
E01C 7/18 (2006.01)
C08K 5/3445 (2006.01)
C08K 5/20 (2006.01)
(96) 09.05.2017
(96) 17305524.5
(73) Total Marketing Services, 92800 Puteaux, FR
(72) ANDRESEN, Thomas, 25712 Hochdonn, DE
OEST, Stefan, 25524 Itzehoe, DE
SCHROEDER, Soenke, 25524 Itzehoe, DE
(54) **Bituminózní prostředky obsahující aminové aditivum a hydroxid, jejich příprava a použití**
(74) PATENTSERVIS Praha a.s., Na Podkovce 281/10, Praha 4, Podolí, 14700

(97) **EP 3404282**
(47) 01.07.2020
(97) 21.11.2018
(51) **F16D 55/226** (2006.01)
F16D 65/095 (2006.01)
(96) 01.10.2014
(96) 18178677.3
(73) KNORR-BREMSE Systeme für Nutzfahrzeuge GmbH, 80809 München, DE
(72) RGUICHI, Abdelaziz, 82140 Olching, DE
ADAMCZYK, Philipp, 87677 Stöttwang, DE
KLINGNER, Matthias, 82272 Moorenweis, DE
WERTH, Alexander, 80999 München, DE
PESCHEL, Michael, 82296 Schöngesing, DE
THEIL, Robert, 82299 Türkenfeld, DE
(54) **Kotoučová brzda a sada brzdového obložení kotoučové brzdy**
(32) 102013016312
(31) 04.10.2013
(33) DE
(74) Vsetečka Zelený Švorčík a partneři, advokátní a patentová kancelář, JUDr. Michal Havlík, Hálkova 1406/2, Praha 2, Nové Město, 12000

(97) **EP 3406827**
(47) 05.08.2020
(97) 28.11.2018
(51) **E05B 3/06** (2006.01)
E05B 15/04 (2006.01)
(96) 26.04.2018
(96) 18169604.8
(73) GEZE GmbH, 71229 Leonberg, DE
(72) Sitanggang, Surya Dampi, 71229 Leonberg, DE
(54) **Sestava ořechu zámku pro pohyblivé křídlo**
(32) 102017208731
(31) 23.05.2017
(33) DE
(74) PATENTSERVIS Praha a.s., Na Podkovce 281/10, Praha 4, Podolí, 14700

(97) **EP 3408592**
(47) 03.06.2020
(97) 03.08.2017
(51) **F24D 19/10** (2006.01)
G01F 15/06 (2006.01)
G01F 15/075 (2006.01)
(96) 02.01.2017
(96) 17700477.7
(73) SUEZ Groupe, 92040 Paris la Défense Cedex, FR
(72) HAEFFNER, Hugues, 92100 Boulogne Billancourt, FR
(54) **Detekce a kvantifikace používání teplé vody v domácnosti**
(32) 1650552
(31) 25.01.2016
(33) FR
(86) PCT/EP2017/050007
(87) WO 2017/129378
(74) PATENTSERVIS Praha a.s., Na Podkovce 281/10, Praha 4, Podolí, 14700

(97) **EP 3409269**
(47) 12.08.2020
(97) 05.12.2018
(51) **A61K 9/00** (2006.01)
A61K 47/26 (2006.01)
A61K 47/18 (2017.01)
A61K 31/485 (2006.01)
A61K 39/395 (2006.01)
C07K 16/24 (2006.01)
(96) 07.01.2011
(96) 18174400.4
(73) Regeneron Pharmaceuticals, Inc., Tarrytown, NY 10591-6707, US
(72) DIX, Daniel, B, Lagrangeville, NY 12540, US
GRAHAM, Kenneth, S., Pleasant Valley, NY 12569, US
KAMEN, Douglas, E., Poughquag, NY 12570, US
WALSH, Scott, M., Tarrytown, NY 10591, US
(54) **Stabilizované formulace obsahující protilátky anti-interleukin-6 receptoru (IL-6R)**
(32) 29322710 P
(31) 08.01.2010
(33) US
(74) A. Holas & partner, Patentová a známková kancelář, Ing. Mgr. Hana Holasová, Křížová 105/4, Brno, Staré Brno, 60300

(97) **EP 3415292**
(47) 05.08.2020
(97) 19.12.2018
(51) **B26F 1/18** (2006.01)
B26F 1/20 (2006.01)
B26D 1/00 (2006.01)
B26F 1/44 (2006.01)
(96) 05.06.2018
(96) 18176125.5
(73) manroland Goss web systems GmbH, 86153 Augsburg, DE
(72) Echerer, Siegmund, 86672 Thierhaupten, DE
(54) **Perforační nožová lišta a způsob její výroby**
(32) 102017112717
(31) 09.06.2017
(33) DE
(74) Všetečka Zelený Švorčík a partneři, advokátní a patentová kancelář, JUDr. Otakar Švorčík, Hálkova 1406/2, Praha 2, Nové Město, 12000

(97) **EP 3415372**
(47) 15.04.2020
(97) 19.12.2018
(51) **B60R 13/04** (2006.01)
B62D 25/18 (2006.01)
(96) 22.05.2018
(96) 18173499.7
(73) PSA Automobiles SA, 78300 Poissy, FR
(72) JAOUEN, Jean Sébastien, 91160 LONGJUMEAU, FR
(54) **Ozdobný kryt pro podběh kola motorového vozidla**
(32) 1755439
(31) 15.06.2017
(33) FR
(74) Všetečka Zelený Švorčík a partneři, advokátní a patentová kancelář, JUDr. Michal Havlík, Hálkova 1406/2, Praha 2, Nové Město, 12000

(97) **EP 3419388**
(47) 17.06.2020
(97) 26.12.2018
(51) **H05B 33/08** (2020.01)
E04F 15/02 (2006.01)
F21V 33/00 (2006.01)
F21V 23/04 (2006.01)
G09F 9/302 (2006.01)
F21Y 115/10 (2016.01)
E04F 13/08 (2006.01)
(96) 21.04.2004
(96) 18182693.4
(73) Signify North America Corporation, Somerset NJ 08875, US
(72) MUELLER, George, G, 5656 AE Eindhoven, NL
LYS, Ihor, A., 5656 AE Eindhoven, NL
MORGAN, Frederick, M., 5656 AE Eindhoven, NL
PIEPGRAS, Colin, 5656 AE Eindhoven, NL
ROBERGE, Brian, 5656 AE Eindhoven, NL
KIM, Hern, 5656 AE Eindhoven, NL
DOWLING, Kevin, J., 5656 AE Eindhoven, NL
LOGAN, Derek, 5656 AE Eindhoven, NL
CELLA, Charles, H., 5656 AE Eindhoven, NL
(54) **Způsoby a systémy obkládacího osvětlení**
(32) 464185 P, 467913 P, 500754 P, 523903 P, 558400 P
(31) 21.04.2003, 05.05.2003, 05.09.2003, 20.11.2003, 31.03.2004
(33) US, US, US, US, US
(74) PATENTSERVIS Praha a.s., Na Podkovce 281/10, Praha 4, Podolí, 14700

(97) **EP 3430010**
(47) 15.07.2020
(97) 21.09.2017
(51) **C07D 413/12** (2006.01)
A61K 31/4245 (2006.01)
A61P 25/00 (2006.01)
(96) 14.03.2017
(96) 17710286.0
(73) F. Hoffmann-La Roche AG, 4070 Basel, CH
(72) GALLEY, Guido, 4070 Basel, CH
HOENER, Marius, 4070 Basel, CH
NORCROSS, Roger, 4070 Basel, CH
PFLIEGER, Philippe, 4070 Basel, CH
(54) **Derivát 5-ethyl-4-metyl-pyrazol-3-karboxamidu s aktivitou jako agonista TAAR**
(32) 16160790
(31) 17.03.2016
(33) EP
(86) PCT/EP2017/055885
(87) WO 2017/157873
(74) KOREJZOVA LEGAL v.o.s., JUDr. Petra Sauvage de Brantes, Korunní 810/104, Praha 10, Vinohrady, 10100

(97) **EP 3430961**
(47) 17.06.2020
(97) 23.01.2019
(51) **A47L 7/00** (2006.01)
A47L 9/04 (2006.01)
(96) 17.07.2018
(96) 18183953.1
(73) Vorwerk & Co. Interholding GmbH, 42275 Wuppertal, DE
(72) Hackert, Georg, 44869 Bochum, DE
(54) **Zařízení pro čištění podlahy s motorem poháněným prvkem pro úpravu podlahy**
(32) 102017116363
(31) 20.07.2017
(33) DE
(74) Macek and Partners, Mgr. Jiří Macek, Sázkavská 751/16, Praha 2, Vinohrady, 12000

(97) **EP 3438293**
(47) 29.07.2020
(97) 05.10.2017
(51) **C21D 8/12** (2006.01)
C22C 38/00 (2006.01)
H01F 1/147 (2006.01)
C21D 6/00 (2006.01)
C21D 9/46 (2006.01)

	<i>C22C 38/02</i>	(2006.01)	(96)	16719919.9	
	<i>C22C 38/04</i>	(2006.01)	(73)	Arsenal Firearms Finance Limited, Limited Road Town, P.O. Box 3175, VG	
	<i>C22C 38/06</i>	(2006.01)	(72)	STRESHINSKY, Dimitry, 75008 Paris, FR	
	<i>C22C 38/42</i>	(2006.01)	(54)	Ruční zbraň s uzamykacím zařízením	
	<i>H01F 1/18</i>	(2006.01)	(86)	PCT/IB2016/052242	
(96)	31.03.2017		(87)	WO 2017/182843	
(96)	17775544.4		(74)	ŽOVICOVÁ & ŽOVIC IP, s.r.o., Záhradnícka 36, Bratislava, 82108	
(73)	Nippon Steel Corporation, Tokyo, JP				
(72)	MIZUMURA, Takahito, Tokyo 100-8071, JP		(97)	EP 3449794	
	TAKAHASHI, Fumiaki, Tokyo 100-8071, JP		(47)	17.06.2020	
	MIZOKAMI, Masato, Tokyo 100-8071, JP		(97)	06.03.2019	
	MOGI, Hisashi, Tokyo 100-8071, JP		(51)	<i>A47L 11/06</i>	(2006.01)
	HAMAMURA, Hideyuki, Tokyo 100-8071, JP			<i>A47L 11/12</i>	(2006.01)
	IMAI, Hirofumi, Tokyo 100-8071, JP			<i>A47L 11/40</i>	(2006.01)
	HAYASHI, Shinya, Tokyo 100-8071, JP		(96)	20.07.2018	
	MURAKAMI, Kenichi, Tokyo 100-8071, JP		(96)	18184640.3	
(54)	Elektrotechnický ocelový plech s orientovanými zrny		(73)	Vorwerk & Co. Interholding GmbH, 42275 Wuppertal, DE	
(32)	2016073151		(72)	Schmidt, Dirk, 51688 Wipperfurth, DE	
(31)	31.03.2016		(54)	Čistící zařízení s motoricky poháněnou oscilační deskou	
(33)	JP		(32)	102017116673	
(86)	PCT/JP2017/013622		(31)	24.07.2017	
(87)	WO 2017/171013		(33)	DE	
(74)	PATENTSERVIS Praha a.s., Na Podkovce 281/10, Praha 4, Podolí, 14700		(74)	Macek and Partners, Mgr. Jiří Macek, Sázavská 751/16, Praha 2, Vinohrady, 12000	
(97)	EP 3445649				
(47)	24.06.2020		(97)	EP 3452751	
(97)	26.10.2017		(47)	17.06.2020	
(51)	<i>B64C 25/24</i>	(2006.01)	(97)	09.11.2017	
	<i>B64C 25/26</i>	(2006.01)	(51)	<i>F17C 3/08</i>	(2006.01)
(96)	19.04.2017			<i>F17C 3/10</i>	(2006.01)
(96)	17730264.3		(96)	28.04.2017	
(73)	Magnaghi Aeronautica S.p.A., 80142 Napoli, IT		(96)	17723262.6	
(72)	PERSICO, Pietro, 80142 NAPOLI, IT		(73)	Linde GmbH, 82049 Pullach, DE	
(54)	Sestava přístávacího zařízení letadel s elektromechanickým spouštěčem a letadlo tuto sestavu obsahující		(72)	POSSELT, Heinz, 83043 Bad Aibling, DE	
(32)	UA20162712			WERNER, Philip, 436 39 Askim, SE	
(31)	19.04.2016			PARKKONEN, Marko, 442 54 Ytterby, SE	
(33)	IT			GRONLUND, Anders, 436 55 Hovås, SE	
(86)	PCT/IB2017/052226			AGREN, Stefan, C., 416 70 Göteborg, SE	
(87)	WO 2017/182955			SMEDSTAD, Martin, 412 73 Göteborg, SE	
(74)	HARBER IP s.r.o., Dukelských hrdinů 567/52, Praha 7, Holešovice, 17000		(54)	Přepravní nádrž	
(97)	EP 3445796		(32)	16000999	
(47)	10.06.2020		(31)	04.05.2016	
(97)	26.10.2017		(33)	EP	
(51)	<i>C08G 18/66</i>	(2006.01)	(86)	PCT/EP2017/025100	
	<i>C08G 18/67</i>	(2006.01)	(87)	WO 2017/190846	
	<i>C08G 18/75</i>	(2006.01)	(74)	FISCHER & PARTNER IP s.r.o., Na hrobci 294/5, Praha 2, Nové Město, 12800	
	<i>C08G 18/76</i>	(2006.01)			
	<i>C08G 18/10</i>	(2006.01)	(97)	EP 3456679	
	<i>C08G 18/12</i>	(2006.01)	(47)	10.06.2020	
	<i>C09D 175/06</i>	(2006.01)	(97)	20.03.2019	
	<i>C08G 18/32</i>	(2006.01)	(51)	<i>B66C 23/70</i>	(2006.01)
	<i>C08G 18/34</i>	(2006.01)	(96)	13.09.2018	
	<i>C08G 18/44</i>	(2006.01)	(96)	18194262.4	
(96)	13.04.2017		(73)	Pisek - Vitli Krpan, d.o.o., 3240 Smarje pri Jelsah, SI	
(96)	17717190.7		(72)	Pisek, Franc, 3240 Smarje pri Jelsah, SI	
(73)	ALLNEX AUSTRIA GmbH, 8402 Werndorf, AT		(54)	Teleskopické rameno pro lesní jeřáb	
(72)	ARZT, Anton, 8430 Neu-Tillmitsch, AT		(32)	201700259	
	HARRER, Robert, 8043 Graz, AT		(31)	15.09.2017	
(54)	Vodná disperze polyuretanu		(33)	SI	
(32)	16166270		(74)	HARBER IP s.r.o., Dukelských hrdinů 567/52, Praha 7, Holešovice, 17000	
(31)	20.04.2016				
(33)	EP		(97)	EP 3456844	
(86)	PCT/EP2017/059005		(47)	10.06.2020	
(87)	WO 2017/182393		(97)	20.03.2019	
(74)	Všetečka Zelený Švorčík a partneři, advokátní a patentová kancelář, JUDr. Otakar Švorčík, Hálkova 1406/2, Praha 2, Nové Město, 12000		(51)	<i>C12Q 1/68</i>	(2018.01)
(97)	EP 3446061			<i>C12Q 1/6809</i>	(2018.01)
(47)	03.06.2020			<i>C12Q 1/6827</i>	(2018.01)
(97)	26.10.2017			<i>C12Q 1/6876</i>	(2018.01)
(51)	<i>F41A 3/44</i>	(2006.01)		<i>G16B 20/00</i>	(2019.01)
	<i>F41A 5/02</i>	(2006.01)		<i>G16B 30/00</i>	(2019.01)
(96)	20.04.2016			<i>G16B 45/00</i>	(2019.01)
				<i>C12Q 1/6883</i>	(2018.01)
			(96)	12.04.2012	

(96) 18186518.9	(31) 01.06.2016, 06.12.2016
(73) Verinata Health, Inc., San Diego, California 92122, US	(33) US, US
(72) RAVA, Richard P., Redwood City, CA 94062, US	(86) PCT/US2017/035406
RHEES, Brian K., Chandler, AZ 85248, US	(87) WO 2017/210403
BURKE, John P., Reno, NV 89523, US	(74) ŽOVICOVÁ & ŽOVIC IP, s.r.o., Záhradnícka 36, Bratislava, 82108
(54) Stanovení frakce genomu používající odhad polymorfismu	
(32) 201161474362 P	(97) EP 3464013
(31) 12.04.2011	(47) 17.06.2020
(33) US	(97) 01.02.2018
(74) Všeťečka Zelený Švorčík a partneři, advokátní a patentová kancelář, JUDr. Michal Havlík, Hálkova 1406/2, Praha 2, Nové Město, 12000	(51) B61D 17/00 (2006.01)
	F16B 5/02 (2006.01)
	F16B 1/00 (2006.01)
(97) EP 3458423	(96) 18.07.2017
(47) 01.07.2020	(96) 17748412.8
(97) 23.11.2017	(73) Siemens Mobility GmbH, 81739 München, DE
(51) C03C 17/36 (2006.01)	(72) GEBHARD, Bruno, 91301 Forchheim, DE
(96) 20.03.2017	RATTENSPERGER, Herbert, 2100 Korneuburg, AT
(96) 17712097.9	(54) Spoj mezi konstrukčními díly s různými koeficienty tepelné roztažnosti
(73) SAINT-GOBAIN GLASS FRANCE, 92400 Courbevoie, FR	(32) 102016213989
(72) FISCHER, Klaus, 52477 Alsdorf, DE	(31) 29.07.2016
KÜHNE, Matthias, 04860 Torgau, DE	(33) DE
HORNSCHUH, Sandra, 04860 Torgau, DE	(86) PCT/EP2017/068080
ZIMMERMANN, Roberto, 42653 Solingen, DE	(87) WO 2018/019651
HENSELER, Martin, 78315 Radolfzell, DE	(74) Čermák a spol., JUDr. Karel Čermák Ph.D., LL.M., advokát, Elišky Peškové 15/735, Praha 5, 15000
SCHAEFER, Dagmar, 52134 Herzogenrath, DE	
JANSEN, Michael, 52249 Eschweiler, DE	
(54) Průhledná tabule	
(32) 16169823	(97) EP 3476497
(31) 17.05.2016	(47) 10.06.2020
(33) EP	(97) 01.05.2019
(86) PCT/EP2017/056479	(51) B07B 1/00 (2006.01)
(87) WO 2017/198362	B07B 1/15 (2006.01)
(74) Všeťečka Zelený Švorčík a partneři, advokátní a patentová kancelář, JUDr. Michal Havlík, Hálkova 1406/2, Praha 2, Nové Město, 12000	B07B 13/16 (2006.01)
	B65G 47/20 (2006.01)
(97) EP 3461895	(96) 30.10.2018
(47) 01.07.2020	(96) 18203561.8
(97) 03.04.2019	(73) ECOSTAR S.r.l., 36066 Sandrigo, (Vicenza), IT
(51) C12N 15/113 (2010.01)	(72) CAPPOZZO, Domenico, 36066 Sandrigo (VI), IT
A61K 31/712 (2006.01)	(54) Kotoučový třídič pro oddělování pevných materiálů
A61K 31/7125 (2006.01)	(32) 201700124190
(96) 25.06.2013	(31) 31.10.2017
(96) 18188705.0	(33) IT
(73) Ionis Pharmaceuticals, Inc., Carlsbad, CA 92010, US	(74) Rott, Růžička & Guttmann a spol., Vyskočilova 1566, Praha 4, Michle, 14000
Baylor College Of Medicine, Houston, Texas 77030-3411, US	
(72) RIGO, Frank, Carlsbad, CA 92010, US	(97) EP 3478552
WARD, Amanda, Carlsbad, CA 92010, US	(47) 24.06.2020
BEAUDET, Arthur L., Houston, TX 77005, US	(97) 08.02.2018
MENG, Linyan, Houston, TX 77054, US	(51) B61F 19/02 (2006.01)
(54) Modulace exprese UBE3A-ATS	(96) 02.08.2017
(32) 201261664083 P, 201261738959 P, 201361750939 P, 201361755617 P, 201361772925 P	(96) 17761130.8
(31) 25.06.2012, 18.12.2012, 10.01.2013, 23.01.2013, 05.03.2013	(73) Lucchini RS S.p.A., 24065 Lovere (BG), IT
(33) US, US, US, US, US	(72) CERVELLO, Steven, 24065 Lovere (BG), IT
(74) Všeťečka Zelený Švorčík a partneři, advokátní a patentová kancelář, JUDr. Michal Havlík, Hálkova 1406/2, Praha 2, Nové Město, 12000	(54) Ochranný prvek železničního dvojkolí a příslušný způsob jeho výroby
	(32) 201600081794
	(31) 03.08.2016
	(33) IT
(97) EP 3463874	(86) PCT/IB2017/054727
(47) 08.07.2020	(87) WO 2018/025198
(97) 07.12.2017	(74) HARBER IP s.r.o., Dukelských hrdinů 567/52, Praha 7, Holešovice, 17000
(51) B32B 27/08 (2006.01)	
B32B 27/32 (2006.01)	
B29C 55/02 (2006.01)	
B29C 55/06 (2006.01)	
B65D 65/40 (2006.01)	
B65D 23/08 (2006.01)	
B65D 33/00 (2006.01)	
C08L 23/00 (2006.01)	
G09F 3/04 (2006.01)	
(96) 01.06.2017	(97) EP 3488506
(96) 17733659.1	(47) 22.04.2020
(73) Taghleef Industries Inc., Newark, DE 19711, US	(97) 01.02.2018
(72) WILKIE, Andrew, Avondale Pennsylvania 19371, US	(51) H01S 3/23 (2006.01)
DENICOLA, Anthony, Old Lyme Connecticut 06371, US	H01S 3/06 (2006.01)
(54) Smršťovací fólie	G02B 7/182 (2006.01)
(32) 201662344149 P, 201662430656 P	(96) 19.07.2017
	(96) 17758800.1
	(73) TRUMPF Laser GmbH, 78713 Schramberg, DE
	(72) BAUER, Dominik, 78628 Rottweil, DE
	KILLI, Alexander, 78647 Trossingen, DE
	SCHAD, Sven-Silvius, 78628 Rottweil, DE
	(54) Optická sestava s laserově aktivním médiem ve tvaru disku
	(32) 102016213561

(31) 25.07.2016
(33) DE
(86) PCT/EP2017/068199
(87) WO 2018/019674
(74) PATENTSERVIS Praha a.s., Na Podkovce 281/10, Praha 4, Podolí, 14700

(97) **EP 3490736**
(47) 05.08.2020
(97) 01.02.2018
(51) **B21D 22/28** (2006.01)
B21D 45/06 (2006.01)
(96) 13.06.2017
(96) 17732157.7
(73) Crown Packaging Technology, Inc., Alsip, IL 60803-2599, US
(72) RUKAT, Bronislaw, Shipley West Yorkshire BD17 7AY, GB
(54) **Radiální offsetový monitor**
(32) 201613061
(31) 28.07.2016
(33) GB
(86) PCT/GB2017/051717
(87) WO 2018/020207
(74) PATENTSERVIS Praha a.s., Na Podkovce 281/10, Praha 4, Podolí, 14700

(97) **EP 3490788**
(47) 01.07.2020
(97) 01.02.2018
(51) **B30B 9/12** (2006.01)
B29C 48/505 (2019.01)
B65G 33/22 (2006.01)
B65G 33/26 (2006.01)
B04B 1/20 (2006.01)
(96) 23.05.2017
(96) 17725576.7
(73) Andritz AG, 8045 Graz, AT
(72) GHANIMI, Yassar, 8071 Hausmannstätten, AT
(54) **Šnekový lis**
(32) 506942016
(31) 29.07.2016
(33) AT
(86) PCT/EP2017/062319
(87) WO 2018/019444
(74) Traplová Hakr Kubát, advokátní a patentová kancelář, Ing. Jan Kubát patentový zástupce, Přístavní 24, Praha 7, 17000

(97) **EP 3497132**
(47) 24.06.2020
(97) 22.02.2018
(51) **C07K 16/28** (2006.01)
A61K 39/395 (2006.01)
A61P 25/00 (2006.01)
(96) 11.08.2017
(96) 17768863.7
(73) Novartis AG, 4056 Basel, CH
(72) WALLSTRÖM, Erik, 4002 Basel, CH
SAVELIEVA PRAZ, Marina, 4002 Basel, CH
KAKARIEKA WEISSKOPF, Algirdas Jonas, 4002 Basel, CH
KAHN, Joseph Michael, East Hanover New Jersey 07936-1080, US
(54) **Režimy a způsoby léčby roztroušené sklerózy s použitím ofatumumabu**
(32) 201662374986 P
(31) 15.08.2016
(33) US
(86) PCT/IB2017/054909
(87) WO 2018/033841
(74) Traplová Hakr Kubát, advokátní a patentová kancelář, Ing. Jan Kubát patentový zástupce, Přístavní 24, Praha 7, 17000

(97) **EP 3498529**
(47) 10.06.2020
(97) 19.06.2019
(51) **B60N 2/58** (2006.01)
(96) 10.10.2018
(96) 18199496.3
(73) Walser, Hans-Karl, 6845 Hohenems, AT
(72) Walser, Hans-Karl, 6845 Hohenems, AT
(54) **Ochranný potah na sedadlo motorového vozidla**

(32) 4752017
(31) 12.12.2017
(33) AT
(74) KOREJZOVA LEGAL v.o.s., JUDr. Petra Sauvage de Brantes, Korunní 810/104, Praha 10, Vinohrady, 10100

(97) **EP 3500535**
(47) 24.06.2020
(97) 22.02.2018
(51) **C03C 25/50** (2006.01)
(96) 19.08.2016
(96) 16757210.6
(73) Xylo Technologies AG, 9052 Niederteufen, CH
(72) DÖHRING, Dieter, 01561 Grossenhain, DE
BIEHLER, Manfred, 67056 Ludwigshafen, DE
(54) **Povlečený panel a způsob výroby povlečeného panelu**
(86) PCT/EP2016/069689
(87) WO 2018/033215
(74) Všecka Zelený Švorčík a partneři, advokátní a patentová kancelář, JUDr. Michal Havlík, Hálkova 1406/2, Praha 2, Nové Město, 12000

(97) **EP 3501701**
(47) 29.07.2020
(97) 26.06.2019
(51) **B23B 27/16** (2006.01)
B23B 1/00 (2006.01)
B23B 29/04 (2006.01)
(96) 22.12.2017
(96) 17002075.4
(73) Ceratizit Austria Gesellschaft m.b.H., 6600 Reutte, AT
Maier, Hans, A-6600 Pflach, AT
Kerle, Siegfried Ferdinand, A-6671 Rieden, AT
Hofegger, Alfred, A-6600 Reutte, AT
Urschitz, Harald, A-6600 Reutte, AT
Schurda, Einar, A-6632 Ehrwald, AT
(54) **Nástrojový systém a způsob soustružení**
(74) PATENTSERVIS Praha a.s., Na Podkovce 281/10, Praha 4, Podolí, 14700

(97) **EP 3502211**
(47) 08.07.2020
(97) 26.06.2019
(51) **C10G 3/00** (2006.01)
C07C 49/00 (2006.01)
C10M 105/20 (2006.01)
B01J 21/06 (2006.01)
B01J 23/04 (2006.01)
C10L 1/02 (2006.01)
C10L 1/185 (2006.01)
(96) 13.12.2018
(96) 18212327.3
(73) Neste Oyj, 02150 Espoo, FI
(72) KANERVO, Jaana, 06101 Porvoo, FI
TOPPINEN, Sami, 06101 Porvoo, FI
NURMI, Pekka, 06101 Porvoo, FI
(54) **Způsob produkce ketonů pro palivové a olejové aplikace**
(32) 20176135
(31) 19.12.2017
(33) FI
(74) INPARTNERS GROUP, Ing. Dušan Kendereški, Tuřanka 1519/115a, Brno, Slatina, 62700

(97) **EP 3510200**
(47) 05.08.2020
(97) 15.03.2018
(51) **E01B 31/12** (2006.01)
(96) 09.08.2017
(96) 17752288.5
(73) Plasser & Theurer Export von Bahnbaumaschinen Gesellschaft m.b.H., 1010 Wien, AT
(72) WÖRGÖTTER, Herbert, 4209 Engerwitzdorf, AT
(54) **Stroj pojízdný po kolech pro odstraňování nepravidelností na povrchu hlavy kolejnice**
(32) 4132016
(31) 07.09.2016
(33) AT

(86) PCT/EP2017/000967	(97) 03.05.2018	
(87) WO 2018/046115	(51) E05F 1/10	(2006.01)
(74) Traplová Hakr Kubát, advokátní a patentová kancelář, Ing. Eduard Hakr, patentový zástupce, Přístavní 24, Praha 7, 17000	E05F 1/12	(2006.01)
	E05F 3/20	(2006.01)
	E05F 15/79	(2015.01)
(97) EP 3516201	(96) 26.10.2017	
(47) 08.07.2020	(96) 17797554.7	
(97) 24.05.2018	(73) Hettich-ONI GmbH & Co. KG, 32602 Vlotho, DE	
(51) F02M 37/22	(72) ERMLER, Ulrich, 32549 Bad Oeynhausien, DE	
F02M 37/00	OESTERMANN, Markus, 48324 Sendenhorst, DE	
B60K 15/077	(54) Otevírací a zavírací systém s vyhazovačem pro nábytek a způsob provozování pro otevírací a zavírací systém	
(96) 06.11.2017	(32) 102016120593	
(96) 17801373.6	(31) 27.10.2016	
(73) Siemens Mobility GmbH, 81739 München, DE	(33) DE	
(72) GERSTENMEYER, Stephan, 91088 Bubenreuth, DE	(86) PCT/EP2017/077520	
(54) Způsob odvodňování pohonné hmoty a odvodňovací zařízení	(87) WO 2018/078055	
(32) 102016222778	(74) Všečeka Zelený Švorčík a partneři, advokátní a patentová kancelář, JUDr. Otakar Švorčík, Hálkova 1406/2, Praha 2, Nové Město, 12000	
(31) 18.11.2016		
(33) DE		
(86) PCT/EP2017/078327		
(87) WO 2018/091297	(97) EP 3537498	
(74) Čermák a spol., JUDr. Karel Čermák Ph.D., LL.M., advokát, Elišky Peškové 15/735, Praha 5, 15000	(47) 12.08.2020	
	(97) 11.09.2019	
	(51) H01M 2/04	(2006.01)
	H01M 2/30	(2006.01)
(97) EP 3519540	(96) 17.07.2018	
(47) 15.07.2020	(96) 18184043.0	
(97) 05.04.2018	(73) Contemporary Ampere Technology Co., Limited, Jiaocheng District Ningde City, Fujian 352100, CN	
(51) C11B 3/00	(72) CHEN, Baisong, Ningde City, Fujian 352100, CN	
C11B 3/08	LI, Quankun, Ningde City, Fujian 352100, CN	
C11B 3/16	WANG, Peng, Ningde City, Fujian 352100, CN	
C11C 1/00	XING, Chengyou, Ningde City, Fujian 352100, CN	
C11C 1/10	ZHENG, Yulian, Ningde City, Fujian 352100, CN	
(96) 28.09.2017	(54) Sestava horní krytky sekundární baterie a sekundární baterie	
(96) 17784878.5	(32) 201810195161	
(73) Neste Oyj, 02150 Espoo, FI	(31) 09.03.2018	
(72) BERGSTRÖM, Pia, 02150 Espoo, FI	(33) CN	
TOUKONIITTY, Blanka, 02150 Espoo, FI	(74) FISCHER & PARTNER IP s.r.o., Na hrobcí 294/5, Praha 2, Nové Město, 12800	
MALM, Annika, 02150 Espoo, FI		
WADDILOVE, Mervi, 02150 Espoo, FI		
(54) Způsob purifikace živočišných nebo rostlinných tuků		
(32) 20165735		
(31) 30.09.2016		
(33) FI		
(86) PCT/EP2017/074611		
(87) WO 2018/060324	(97) EP 3539746	
(74) INPARTNERS GROUP, Ing. Dušan Kendereški, Tuřanka 1519/115a, Brno, Slatina, 62700	(47) 05.08.2020	
	(97) 18.09.2019	
	(51) B29C 45/28	(2006.01)
	B29C 45/73	(2006.01)
	(96) 10.01.2019	
	(96) 19151144.3	
	(73) Inglass S.p.A., 31020 San Polo di Piave (Treviso), IT	
	(72) DARIO, Alessandro, 31020 San Polo di Piave (TV), IT	
	ROSSI, Massimo, 31020 San Polo di Piave (TV), IT	
	BISETTO, Massimo, 31020 San Polo di Piave (TV), IT	
	DE NADAI, Massimo, 31020 San Polo di Piave (TV), IT	
	(54) Zařízení pro vstřikování do formy plastových materiálů	
	(32) 201800003490	
	(31) 13.03.2018	
	(33) IT	
	(74) PATENTSERVIS Praha a.s., Na Podkovce 281/10, Praha 4, Podolí, 14700	
(97) EP 3523363		
(47) 22.07.2020		
(97) 19.04.2018		
(51) C08J 9/00	(2006.01)	
B29C 44/34	(2006.01)	
B29C 44/36	(2006.01)	
C08J 9/14	(2006.01)	
C08J 9/16	(2006.01)	
C08J 9/232	(2006.01)	
C08K 3/04	(2006.01)	
(96) 06.10.2017		
(96) 17778311.5		
(73) Total Research & Technology Feluy, 7181 Seneffe, BE		
(72) DELEYE, Jean-Claude, 1540 Herne, BE		
MICHEL, Jacques, 7181 Feluy, BE		
VACHAUDEZ, Magali, 7332 Neufmaison, BE		
IACOLINA, Amelio, 7332 Sirault, BE		
CASSART, Michel, 1420 Braine l'Alleud, BE		
(54) Zdokonalené expandovatelné vinyl-aromatické polymery		
(32) 16193079		
(31) 10.10.2016		
(33) EP		
(86) PCT/EP2017/075508		
(87) WO 2018/069185		
(74) PATENTSERVIS Praha a.s., Na Podkovce 281/10, Praha 4, Podolí, 14700		
(97) EP 3532689		
(47) 08.07.2020		
	(97) EP 3559901	
	(47) 05.08.2020	

(97) 23.08.2018
(51) **G06T 5/00** (2006.01)
(96) 12.02.2018
(96) 18706171.8
(73) Dolby Laboratories Licensing Corporation, San Francisco, CA 94103, US
(72) PYTLARZ, Jaclyn Anne, San Francisco, California 94103, US
ATKINS, Robin, San Francisco, California 94103, US
(54) **Mapování tónové křivky pro obrazy s vysokým dynamickým rozsahem**
(32) 17156284, 201762459141 P, 201762465298 P
(31) 15.02.2017, 15.02.2017, 01.03.2017
(33) EP, US, US
(86) PCT/US2018/017830
(87) WO 2018/152063
(74) Všetečka Zelený Švorčík a partneři, advokátní a patentová kancelář, JUDr. Michal Havlík, Hálkova 1406/2, Praha 2, Nové Město, 12000

(97) **EP 3562485**
(47) 01.07.2020
(97) 26.09.2019
(51) **A61K 31/4045** (2006.01)
A61K 45/06 (2006.01)
A61K 9/22 (2006.01)
A61K 9/50 (2006.01)
A61P 15/16 (2006.01)
(96) 22.03.2019
(96) 19714150.0
(73) Laboratoires Major, 75116 Paris, FR
(72) EL GLAOUI, Guillaume, 75008 Paris, FR
EL GLAOUI, Medhi, 75008 Paris, FR
PERRIN, Philippe, 75015 Paris, FR
DROUPY, Stéphane, 30900 Nîmes, FR
AGATHON-MERIAU, Véronique, 92500 Rueil-Malmaison, FR
(54) **Nehormonální kompozice a metody mužské antikoncepce obsahující (R)-silodosin**
(32) 18305328, 201862763129 P
(31) 23.03.2018, 23.03.2018
(33) EP, US
(86) PCT/EP2019/057267
(87) WO 2019/180217
(74) ŽOVICOVÁ & ŽOVIC IP, s.r.o., Záhradnícka 36, Bratislava, 82108

(97) **EP 3573728**
(47) 05.08.2020
(97) 02.08.2018
(51) **A63F 7/36** (2006.01)
(96) 27.01.2017

(96) 17703680.3
(73) Ravensburger Verlag GmbH, 88214 Ravensburg, DE
(72) HODEK, Johannes, 88079 Kressbronn, DE
MUENZER, Ralph, 88045 Friedrichshafen, DE
TUERCK, Clemens, 88214 Ravensburg, DE
(54) **Modulární systém kuličkové dráhy**
(86) PCT/EP2017/051820
(87) WO 2018/137776
(74) Všetečka Zelený Švorčík a partneři, advokátní a patentová kancelář, JUDr. Michal Havlík, Hálkova 1406/2, Praha 2, Nové Město, 12000

(97) **EP 3583920**
(47) 17.06.2020
(97) 25.12.2019
(51) **A61F 2/24** (2006.01)
(96) 16.07.2012
(96) 19188404.8
(73) Edwards Lifesciences Corporation, Irvine, CA 92614, US
(72) YOHANAN, Ziv, IRVINE, CA California 92614, US
GUROVICH, Nik, IRVINE, CA California 92614, US
FELSEN, Bella, IRVINE, CA California 92614, US
PELLED, Itai, IRVINE, CA California 92614, US
MEIRI, Oded, IRVINE, CA California 92614, US
(54) **Rám protetické chlopně**
(32) 201161508456 P, 201213549068
(31) 15.07.2011, 13.07.2012
(33) US, US
(74) Rott, Růžička & Guttman a spol., Vyskočilova 1566, Praha 4, Michle, 14000

(97) **EP 3627370**
(47) 12.08.2020
(97) 25.03.2020
(51) **G06F 21/62** (2013.01)
(96) 27.08.2019
(96) 19193944.6
(73) EnBW Energie Baden-Württemberg AG, 76131 Karlsruhe, DE
(72) Sieck, Michael, 76829 Landau, DE
Weber, Matthias, 76275 Ettlingen, DE
(54) **Způsob a systém ke zpracování optických a/nebo akustických signálů vztahujících se na osoby**
(32) 102018121881
(31) 07.09.2018
(33) DE
(74) Všetečka Zelený Švorčík a partneři, advokátní a patentová kancelář, JUDr. Michal Havlík, Hálkova 1406/2, Praha 2, Nové Město, 12000

Zveřejněné opravené překlady evropských patentových spisů

U následujících udělených evropských patentů s účinky pro Českou republiku byl majitelem předložen opravený překlad patentového spisu do českého jazyka (§35d odst. 2 zákona č. 527/1990 Sb., v platném znění).

Datem zveřejnění opraveného překladu evropského patentového spisu je datum publikace tohoto Věstníku.

(97) EP 3141090 (97) EP 3141636 (97) EP 3393679

Zveřejněné překlady pozměněného nebo omezeného znění evropských patentových spisů

U následujících udělených evropských patentů s účinky pro Českou republiku byl majitelem předložen český překlad pozměněného nebo omezeného znění evropského patentového spisu (§35f odst. 3 zákona č. 527/1990 Sb., v platném znění).

Datem zveřejnění překladu pozměněného nebo omezeného znění evropského patentového spisu je datum publikace tohoto Věstníku.

(97) EP 1829625 (97) EP 2129719 (97) EP 2138673

Evropské patenty zachované v pozměněném nebo omezeném znění

V této části jsou uvedeny evropské patenty s účinky pro Českou republiku, které byly Evropským úřadem podle článku 102 Úmluvy o udělování evropských patentů zachovány v omezeném znění podle čl. 105a - 105c EPC 2000, nebo v pozměněném znění (§ 35f zákona č. 527/1990 Sb., v platném znění).

(97)	Datum oznámení o zachování patentu	(97)	Datum oznámení o zachování patentu
EP 2451650	09.09.2020	EP 3017079	09.09.2020

Evropské patenty zrušené Evropským patentovým úřadem

Následující evropské patenty udělené Evropským patentovým úřadem s účinky pro Českou republiku byly zrušeny Evropským patentovým úřadem podle článku 102 Úmluvy o udělování evropských patentů (§ 35f odst 2 zákona č. 527/1990 Sb., v platném znění).

(97) EP 2114673	(97) EP 2203173	(97) EP 2393477
-----------------	-----------------	-----------------

MM4A Zánik evropských patentů nezaplacením poplatků za udržování platnosti patentu

Následující evropské patenty udělené Evropským patentovým úřadem s účinky pro Českou republiku zanikly pro nezaplacení poplatků za udržování platnosti patentu (§ 22 písm. b) zákona č. 527/1990 Sb., v platném znění).

(97) EP 1342893	(97) EP 2103919	(97) EP 2498269	(97) EP 2778143
(97) EP 1483165	(97) EP 2134498	(97) EP 2501036	(97) EP 2783946
(97) EP 1485329	(97) EP 2134769	(97) EP 2509087	(97) EP 2820019
(97) EP 1599211	(97) EP 2134775	(97) EP 2512069	(97) EP 2820200
(97) EP 1603414	(97) EP 2140406	(97) EP 2528803	(97) EP 2822409
(97) EP 1605748	(97) EP 2226500	(97) EP 2542257	(97) EP 2825590
(97) EP 1606075	(97) EP 2233372	(97) EP 2544536	(97) EP 2828437
(97) EP 1606439	(97) EP 2233705	(97) EP 2545294	(97) EP 2915758
(97) EP 1613821	(97) EP 2242583	(97) EP 2556074	(97) EP 2921722
(97) EP 1670431	(97) EP 2250007	(97) EP 2566355	(97) EP 2937344
(97) EP 1700812	(97) EP 2250159	(97) EP 2598229	(97) EP 2964218
(97) EP 1700980	(97) EP 2254199	(97) EP 2630970	(97) EP 2964315
(97) EP 1720538	(97) EP 2265402	(97) EP 2636321	(97) EP 2964597
(97) EP 1722840	(97) EP 2266333	(97) EP 2636421	(97) EP 3067128
(97) EP 1832799	(97) EP 2274012	(97) EP 2681346	(97) EP 3069937
(97) EP 1853271	(97) EP 2365259	(97) EP 2683238	(97) EP 3114126
(97) EP 1855527	(97) EP 2366540	(97) EP 2683372	(97) EP 3116930
(97) EP 1858314	(97) EP 2368845	(97) EP 2683709	(97) EP 3119757
(97) EP 1951657	(97) EP 2372071	(97) EP 2693930	(97) EP 3120124
(97) EP 1989544	(97) EP 2405322	(97) EP 2698165	(97) EP 3221305
(97) EP 1997936	(97) EP 2408289	(97) EP 2702640	(97) EP 3266531
(97) EP 1998916	(97) EP 2413434	(97) EP 2727588	(97) EP 3271262
(97) EP 2024548	(97) EP 2414730	(97) EP 2775018	(97) EP 3345615
(97) EP 2103918	(97) EP 2497621	(97) EP 2777422	(97) EP 3372704

PD4A

Převod práv a ostatní změny majitelů evropských patentů

(97) EP 1506236 (73) Novartis AG, 4056 Basel, CH	(97) EP 2307458 (73) Novartis AG, 4056 Basel, CH
(97) EP 1506236 (73) ESBAtech, a Novartis company LLC, 4056 Basel, CH	(97) EP 2307458 (73) ESBAtech, a Novartis Company LLC, 8952 Schlieren, CH
(97) EP 1536836 (73) GSK Consumer Healthcare S.A., 1197 Prangins, CH	(97) EP 2307458 (73) ESBAtech, a Novartis company LLC, 4056 Basel, CH
(97) EP 1829625 (73) ArcelorMittal, 1160 Luxembourg, LU	(97) EP 2329754 (73) BISSELL Inc., N.W., Grand Rapids, MI, US
(97) EP 2010012 (73) INOREAL, 22440 PLOUFRAGAN, FR	(97) EP 2332989 (73) ESBAtech, a Novartis Company LLC, 8952 Schlieren, CH
(97) EP 2010012 (73) Bourges Cédric, 22190 Plerin, FR	(97) EP 2332989 (73) ESBAtech, a Novartis company LLC, 4056 Basel, CH
(97) EP 2231100 (73) Simplivia Healthcare Ltd., Kiryat Shmona, IL	(97) EP 2332989 (73) Novartis AG, 4056 Basel, CH

(97) **EP 2335545**

(73) BISSELL Inc., N.W., Grand Rapids, MI, US

(97) **EP 2380576**

(73) Lundquist Institute for Biomedical Innovation at Harbor-UCLA Medical Center, Torrance, 90502, CA, US

(97) **EP 2430041**

(73) Unichem Laboratories Limited, Mumbai - 400102, Maharashtra, IN

(97) **EP 2430041**

(73) Unichem Laboratories Limited, Mumbai - 400102, Maharashtra, IN

(97) **EP 2463201**

(73) Simplivia Healthcare Ltd., Kiryat Shmona, IL

(97) **EP 2499038**

(73) Faurecia Intérieur Industrie, 92000 Nanterre, FR

(97) **EP 2542462**

(73) Faurecia Intérieur Industrie, 92000 Nanterre, FR

(97) **EP 2603514**

(73) Melinta Therapeutics, Inc., Morristown, 07960, NJ, US

(97) **EP 2628233**

(73) Koninklijke Philips N.V., 5656 AG Eindhoven, NL

(97) **EP 2674147**

(73) Allergan Industrie, SAS, Pringy 74370 Annecy, FR

(97) **EP 2729499**

(73) Azienda socio-sanitaria territoriale Papa Giovanni XXIII, 24127 Bergamo, IT

(97) **EP 2902207**

(73) Hewlett-Packard Development Company, L.P., Spring, 77389, TX, US

(97) **EP 2928634**

(73) ERSA GmbH, 97877 Wertheim, DE

(97) **EP 2984236**

(73) Carpi Tech B.V., 4872 LA Etten-Leur, NL

(97) **EP 3174703**

(73) RelineEurope AG, 76865 Rohrbach, DE

(97) **EP 3182427**

(73) ABB Schweiz AG, 5400 Baden, CH

(97) **EP 3222952**

(73) RheaVita B.V., B-9052 Zwijnaarde, BE

(97) **EP 3247687**

(73) SAINT-GOBAIN WEBER, 94370 Sucy-en-Brie, FR

(97) **EP 3365183**

(73) IDEMIA France, 92400 Courbevoie, FR

(97) **EP 3454003**

(73) Smith & Wesson Inc., Springfield, 01104, MA, US

(97) **EP 3458746**

(73) Trelleborg Sealing Solutions Germany GmbH, 70565 Stuttgart, DE

FG1K

Zapsané užité vzory - přehled podle čísel zápisu

V období uzávěrky tohoto čísla Věstníku zapsal Úřad průmyslového vlastnictví tyto užité vzory.

(11)	(51)		(11)	(51)		(11)	(51)	
34369	<i>F 16 M 1/021</i>	(2006.01)	34377	<i>G 01 M 3/04</i>	(2006.01)	34385	<i>B 66 B 7/02</i>	(2006.01)
34370	<i>B 60 Q 1/44</i>	(2006.01)	34378	<i>A 61 K 35/28</i>	(2015.01)	34386	<i>C 12 Q 1/68</i>	(2018.01)
34371	<i>H 02 G 3/12</i>	(2006.01)	34379	<i>F 16 H 25/00</i>	(2006.01)	34387	<i>A 23 L 2/38</i>	(2006.01)
34372	<i>C 04 B 28/22</i>	(2006.01)	34380	<i>E 05 B 55/04</i>	(2006.01)	34388	<i>A 61 L 2/14</i>	(2006.01)
34373	<i>C 12 C 5/00</i>	(2006.01)	34381	<i>G 09 B 19/24</i>	(2006.01)	34389	<i>F 23 J 15/02</i>	(2006.01)
34374	<i>B 65 D 35/28</i>	(2006.01)	34382	<i>C 08 B 37/08</i>	(2006.01)	34390	<i>B 25 J 17/00</i>	(2006.01)
34375	<i>A 23 L 19/00</i>	(2016.01)	34383	<i>B 05 B 1/02</i>	(2006.01)			
34376	<i>A 41 D 27/00</i>	(2006.01)	34384	<i>E 03 F 1/00</i>	(2006.01)			

FG1K

Zapsané užité vzory - řazené podle MPT

(51)	<i>A23L 19/00</i>	(2016.01)	(51)	<i>A61K 35/28</i>	(2015.01)
	<i>A23L 27/10</i>	(2016.01)		<i>A61K 47/42</i>	(2017.01)
	<i>A23L 5/20</i>	(2016.01)		<i>A61K 47/20</i>	(2006.01)
	<i>A61K 36/8962</i>	(2006.01)		<i>A61J 1/10</i>	(2006.01)
(11)	34375			<i>A61J 1/20</i>	(2006.01)
(21)	2020-37194		(11)	34378	
(22)	30.01.2020		(21)	2020-37474	
(47)	15.09.2020		(22)	27.04.2020	
(73)	Jihočeská univerzita v Českých Budějovicích, České Budějovice, České Budějovice 2, CZ		(47)	15.09.2020	
(72)	Vácha František Doc. Ing., CSc., České Budějovice, České Budějovice 2, CZ		(73)	PrimeCell Advanced Therapy, a.s., Praha 1, Staré Město, CZ	
	Bedrníček Jan Ing., České Budějovice, České Budějovice 3, CZ			Fakultní nemocnice u sv. Anny, Brno, Staré Brno, CZ	
	Smetana Pavel Ing., Ph.D., Staré Hodějovice, CZ		(72)	Kořístek Zdeněk MUDr., Ph.D., Brno, Černá Pole, CZ	
	Samková Eva doc. Ing., Ph.D., Hluboká nad Vltavou, CZ			Pospíšilová Veronika Mgr., Nový Jičín, CZ	
	Kadlec Jaromír dr. Ing., České Budějovice, České Budějovice 3, CZ			Forostyak Serhiy MUDr., Ph.D., Praha 8, Karlín, CZ	
	Jirotková Dana Ing., Ph.D., České Budějovice, České Budějovice 2, CZ			Lipenský Jan Ing., Ph.D., Kostelec nad Orlicí, CZ	
	Tůma Karel Ing., Chelčice, CZ			Eli Romana, Brno, Veveří, CZ	
(54)	Černý česnek s antioxidační aktivitou			Beneš Petr Doc. Mgr., Ph.D., Podolí, CZ	
(74)	PatentCentrum Sedlák & Partners s.r.o., Okružní 2824, České Budějovice, České Budějovice 3, 37001			Kučírková Tereza Mgr., Ph.D., Brno, Bohunice, CZ	
				Vymětalová Ladislava Mgr., Ph.D., Jaroměřice, CZ	
				Šrámek Martin RNDr., Ph.D., Brno, Jundrov, CZ	
(51)	<i>A23L 2/38</i>	(2006.01)	(54)	Léčivý přípravek pro humánní léčbu obsahující mesenchymální kmenové buňky	
	<i>A23L 7/20</i>	(2016.01)	(74)	HARBER IP s.r.o., Dukelských hrdinů 567/52, Praha 7, Holešovice, 17000	
(11)	34387				
(21)	2020-37840		(51)	<i>A61L 2/14</i>	(2006.01)
(22)	04.08.2020			<i>A61L 2/10</i>	(2006.01)
(47)	15.09.2020			<i>A61L 2/20</i>	(2006.01)
(73)	Mendelova univerzita v Brně, Brno, Černá Pole, CZ		(11)	34388	
(72)	Gregor Tomáš doc. Ing., Ph.D., Brodek u Prostějova, CZ		(21)	2020-37845	
	Hřivna Luděk prof. Ing. Dr., Lipník nad Bečvou, Lipník nad Bečvou I-Město, CZ		(22)	05.08.2020	
	Šottníková Viera doc. Ing., Ph.D., Brno, Bystřec, CZ		(47)	15.09.2020	
(54)	Nápoj z ovesného sladu		(73)	Šťoviček Jakub, Štáhlavy, CZ	
				Šťoviček Radek, Štáhlavy, CZ	
(51)	<i>A41D 27/00</i>	(2006.01)	(72)	Šťoviček Jakub, Štáhlavy, CZ	
	<i>A41H 43/00</i>	(2006.01)		Šťoviček Radek, Štáhlavy, CZ	
	<i>G01K 7/00</i>	(2006.01)	(54)	Ozónový sterilizátor s uzavíratelným prostorem pro sterilizaci předmětů a prostorů	
	<i>D03D 25/00</i>	(2006.01)	(74)	LANGROVA, s.r.o., Skřetova 1011/48, Plzeň, Jižní Předměstí, 30100	
	<i>D04B 1/14</i>	(2006.01)			
(11)	34376		(51)	<i>B05B 1/02</i>	(2006.01)
(21)	2020-37198			<i>B05B 1/30</i>	(2006.01)
(22)	31.01.2020			<i>A61L 2/18</i>	(2006.01)
(47)	15.09.2020		(11)	34383	
(73)	Technická univerzita v Liberci, Liberec, Liberec I-Staré Město, CZ		(21)	2020-37733	
(72)	Havelka Antonín doc. Ing., CSc., Liberec, Liberec I-Staré Město, CZ		(22)	29.06.2020	
	Kús Zdeněk prof. Ing. Dr., Jablonec nad Nisou, CZ		(47)	15.09.2020	
	Glombíková Viera Ing., Ph.D., Liberec 10, CZ		(73)	GS - TECH s.r.o., Jablonec nad Nisou, Mšeno nad Nisou, CZ	
(54)	Pracovní oděv s ústrojím pro měření fyzikálních veličin, zejména teploty a vlhkosti		(72)	Gürtler Michal, Jablonec nad Nisou, Mšeno nad Nisou, CZ	
(74)	STRNAD Patentová a známková kancelář, Ing. Václav Strnad, Rychtářská 375/31, Liberec 14, Ruprechtice, 46014		(54)	Bezdotykový stojan na dezinfekci rukou	

- (74) RETROPATENT s.r.o., Dobiášova 1246/29, Liberec, Liberec VI-Rochlice, 46006
-
- (51) **B25J 17/00** (2006.01)
B25J 18/04 (2006.01)
F16D 3/00 (2006.01)
- (11) 34390
(21) **2020-37862**
(22) 10.08.2020
(47) 15.09.2020
- (73) INOMECH s.r.o., Tábor, CZ
(72) Petrů František Ing., Sezimovo Ústí, CZ
Šáfr Filip Ing., Jablonec nad Nisou, CZ
Šmíd Roman Ing., Tábor, CZ
- (54) **Rotační kloub pro manipulátory**
- (74) Ing. Karel Novotný, Žufanova 1099/2, Praha 6, 16300
-
- (51) **B60Q 1/44** (2006.01)
- (11) 34370
(21) **2019-36642**
(22) 19.09.2019
(47) 15.09.2020
- (73) Sedlmajer Josef, Praha, CZ
(72) Sedlmajer Josef, Praha, CZ
- (54) **Zařízení k indikaci brzdné síly**
- (74) Mgr. Ing. Marek Němec, advokát, Nádražní 106, Sedlčany, 26401
-
- (51) **B65D 35/28** (2006.01)
B65D 35/34 (2006.01)
A47K 5/00 (2006.01)
- (11) 34374
(21) **2020-37140**
(22) 17.01.2020
(47) 15.09.2020
- (73) Ullsperger Jiří Ing., Suchomasty, CZ
(72) Ullsperger Jiří Ing., Suchomasty, CZ
- (54) **Navíjeadlo na plastové tuby**
-
- (51) **B66B 7/02** (2006.01)
B66B 1/06 (2006.01)
B66B 7/10 (2006.01)
B66B 7/06 (2006.01)
A47F 3/00 (2006.01)
A47F 3/022 (2006.01)
A47F 10/06 (2006.01)
A47F 10/02 (2006.01)
- (11) 34385
(21) **2020-37808**
(22) 27.07.2020
(47) 15.09.2020
- (73) RGT s.r.o., Králův Dvůr, CZ
(72) Ruml Jan Ing., Praha 6, Břevnov, CZ
- (54) **Přídavný skleněný zákryt samoobslužných potravinářských pultů**
- (74) Ing. Vladimír Belfín, patentový zástupce, Litovická 305, Hostivice, 25301
-
- (51) **C04B 28/22** (2006.01)
C04B 28/14 (2006.01)
C04B 14/06 (2006.01)
- (11) 34372
(21) **2019-36935**
(22) 27.11.2019
(47) 15.09.2020
- (73) Ústav teoretické a aplikované mechaniky AV ČR, v.v.i., Praha 9, Prosek, CZ
- (72) Válek Jan Ing., Ph.D., Praha 7, CZ
Skružná Olga Ing., Praha 1, CZ
Kozlovce Petr RNDr., Ph.D., Hostouň, CZ
- (54) **Složení sádro-vápenných malt pro opravu a doplňky historických interiérových stuků**
-
- (51) **C08B 37/08** (2006.01)
C08F 8/32 (2006.01)
- (11) 34382
(21) **2020-37717**
(22) 25.06.2020
(47) 15.09.2020

- (73) Výzkumný ústav živočišné výroby, v. v. i., Praha 10, Uhřetěves, CZ
(72) Taubner Tomáš Ing., Ph.D., Praha 4, Modřany, CZ
- (54) **Amidové deriváty karboxymethylchitosanu**
-
- (51) **C12C 5/00** (2006.01)
C12C 12/00 (2006.01)
- (11) 34373
(21) **2020-37633**
(22) 08.06.2020
(47) 15.09.2020
- (73) Blaháček Daniel Ing., Šumperk, CZ
(72) Blaháček Daniel Ing., Šumperk, CZ
- (54) **Světlý ležák z tradičního kvasového chleba**
- (74) Patentový zástupce, Doc. Ing. Jindřich Špaček CSc., Svatopluka Čecha 1939/106a, Brno, Královo Pole, 61200
-
- (51) **C12Q 1/68** (2018.01)
C12N 15/11 (2006.01)
- (11) 34386
(21) **2020-37823**
(22) 29.07.2020
(47) 15.09.2020
- (73) Univerzita Palackého v Olomouci, Olomouc, CZ
(72) Koberna Karel RNDr., CSc., Olomouc, Lazce, CZ
Ligasová Anna RNDr., Ph.D., Olomouc, Lazce, CZ
- (54) **Senzor pro stanovení nukleázové aktivity v roztocích a sada jej obsahující**
- (74) HARBER IP s.r.o., Dukelských hrdinů 567/52, Praha 7, Holešovice, 17000
-
- (51) **E03F 1/00** (2006.01)
- (11) 34384
(21) **2020-37736**
(22) 30.06.2020
(47) 15.09.2020
- (73) Bystroň Michal Ing., Ostrava, Pustkovec, CZ
Deák Martin Ing. arch., Vratimov, Horní Datyně, CZ
Bystroň Michal Ing., Ostrava, Pustkovec, CZ
Deák Martin Ing. arch., Vratimov, Horní Datyně, CZ
- (54) **Podzemní vsakovací jímka**
- (74) Ing. Pavel Nádvorník s.r.o., Klínová 620/1, Ostrava, Hulváky, 70900
-
- (51) **E05B 55/04** (2006.01)
- (11) 34380
(21) **2020-37673**
(22) 16.06.2020
(47) 15.09.2020
- (73) Malášek Jiří doc. Ing., Ph.D., Brno, Bystrc, CZ
(72) Malášek Jiří doc. Ing., Ph.D., Brno, Bystrc, CZ
- (54) **Zámkový mechanismus pro skříňku vně vchodových dveří**
- (74) Ing. Libor Markes, patentový zástupce, Grohova 145/54, Brno, Veverí, 60200
-
- (51) **F16H 25/00** (2006.01)
F16H 53/02 (2006.01)
G01M 17/00 (2006.01)
G01P 1/04 (2006.01)
G01M 7/08 (2006.01)
- (11) 34379
(21) **2020-37594**
(22) 29.05.2020
(47) 15.09.2020
- (73) DEKRA CZ a.s., Praha 4, Chodov, CZ
České vysoké učení technické v Praze, Praha 6, Dejvice, CZ
Wstec s.r.o., Bohdálův, CZ
- (72) Šedivý Petr Ing., Praha 4, Podolí, CZ
Štádlér Marek Ing., Svojišice, CZ
Liška Jiří Ing., Žďár nad Sázavou, CZ
- (54) **Mechanismus pro přesun rolny simulátoru nárazů aktivovaný pyropatronou**
-
- (51) **F16M 1/021** (2006.01)
B30B 15/04 (2006.01)
- (11) 34369
(21) **2020-37872**
(22) 12.08.2020

(47) 15.09.2020	(72) Hrubý David Ing., Ostrava, Krásné Pole, CZ
(73) Západočeská univerzita v Plzni, Plzeň, Jižní Předměstí, CZ	Čubík Jakub Ing., Ph.D., Ostrava, Poruba, CZ
Šmeral Brno a.s., Brno, Trnitá, CZ	Jargus Jan Mgr. et Mgr., Haviřov, Šumbark, CZ
(72) Hlaváč Jan doc. Ing., Ph.D., Čížice, CZ	Jaroš Jakub Ing., Ostrava, Výškovice, CZ
Ježek Adam Ing., Hornosín, CZ	Vašínek Vladimír prof. RNDr., CSc., Vřesina, CZ
Volejníček Martin Ing., Brno, Židenice, CZ	(54) Monitorovací systém úniku těkavých látek
(54) Rám klikového lisu	
(51) F23J 15/02 (2006.01)	(51) G09B 19/24 (2006.01)
F23J 3/04 (2006.01)	B27B 19/14 (2006.01)
(11) 34389	B27B 21/04 (2006.01)
(21) 2020-37848	(11) 34381
(22) 06.08.2020	(21) 2020-37695
(47) 15.09.2020	(22) 19.06.2020
(73) Vysoká škola báňská-Technická univerzita Ostrava, Ostrava, Poruba, CZ	(47) 15.09.2020
(72) Ryšavý Jiří Ing., Ostrava, Vítkovice, CZ	(73) Pícha Jan, Praha 4, Chodov, CZ
Kubesa Petr Ing., Hlubočec, CZ	(54) Dvougenerační ruční pila se dvěma rukojeťmi různé velikosti
Horák Jiří Ing., Ph.D., Vřesina, CZ	
Krpec Kamil Ing., Ph.D., Ostrava, Moravská Ostrava, CZ	(51) H02G 3/12 (2006.01)
Hopan František Ing., Ph.D., Ostrava, Poruba, CZ	H02G 3/08 (2006.01)
Kuboňová Lenka Ing., Ph.D., Háj ve Slezsku, Smolkov, CZ	H02G 15/10 (2006.01)
(54) Zařízení pro čištění spalín z malých spalovacích zařízení	H02G 15/18 (2006.01)
(51) G01M 3/04 (2006.01)	(11) 34371
G01M 3/16 (2006.01)	(21) 2019-36818
G01M 3/18 (2006.01)	(22) 30.10.2019
G01K 11/32 (2006.01)	(47) 15.09.2020
G01K 13/02 (2006.01)	(73) KOPOS KOLÍN a.s., Kolín, Kolín IV, CZ
F17D 5/02 (2006.01)	(72) Pospíšil Pavel Ing., Červené Pečky, CZ
(11) 34377	Němeček Jiří, DiS., Miskovice, CZ
(21) 2020-37349	Staněk Ladislav, Kolín, Kolín IV, CZ
(22) 20.03.2020	(54) Protipožární elektroinstalční krabice
(47) 15.09.2020	(74) PatentCentrum Sedlák & Partners s.r.o., Okružní 2824, České Budějovice, České Budějovice 3, 37001
(73) Vysoká škola báňská-Technická univerzita Ostrava, Ostrava, Poruba, CZ	

Seznam majitelů zapsaných užitéch vzorů

(73) České vysoké učení technické v Praze, Praha 6, Dejvice, CZ	(11) 34379	(51) F 16 H 25/00 (2006.01)	(73) Vysoká škola báňská-Technická univerzita Ostrava, Ostrava, Poruba, CZ	(11) 34377	(51) G 01 M 3/04 (2006.01)
DEKRA CZ a.s., Praha 4, Chodov, CZ	34379	F 16 H 25/00 (2006.01)	Vysoká škola báňská-Technická univerzita Ostrava, Ostrava, Poruba, CZ	34389	F 23 J 15/02 (2006.01)
Fakultní nemocnice u sv. Anny, Brno, Staré Brno, CZ	34378	A 61 K 35/28 (2015.01)	Výzkumný ústav živočišné výroby, v. v. i., Praha 10, Uhřetěves, CZ	34382	C 08 B 37/08 (2006.01)
GS - TECH s.r.o., Jablonec nad Nisou, Mšeno nad Nisou, CZ	34383	B 05 B 1/02 (2006.01)	Wstec s.r.o., Bohdalov, CZ	34379	F 16 H 25/00 (2006.01)
INOMECH s.r.o., Tábor, CZ	34390	B 25 J 17/00 (2006.01)	Západočeská univerzita v Plzni, Plzeň, Jižní Předměstí, CZ	34369	F 16 M 1/021 (2006.01)
Jihočeská univerzita v Českých Budějovicích, České Budějovice, České Budějovice 2, CZ	34375	A 23 L 19/00 (2016.01)	Blaháček Daniel Ing., Šumperk, CZ	34373	C 12 C 5/00 (2006.01)
KOPOS KOLÍN a.s., Kolín, Kolín IV, CZ	34371	H 02 G 3/12 (2006.01)	Bystroň Michal Ing., Ostrava, Pustkovec, CZ	34384	E 03 F 1/00 (2006.01)
Mendelova univerzita v Brně, Brno, Černá Pole, CZ	34387	A 23 L 2/38 (2006.01)	Deák Martin Ing. arch., Vratimov, Horní Datyně, CZ	34384	E 03 F 1/00 (2006.01)
PrimeCell Advanced Therapy, a.s., Praha 1, Staré Město, CZ	34378	A 61 K 35/28 (2015.01)	Maláček Jiří doc. Ing., Ph.D., Brno, Bystřec, CZ	34380	E 05 B 55/04 (2006.01)
RGT s.r.o., Králův Dvůr, CZ	34385	B 66 B 7/02 (2006.01)	Pícha Jan, Praha 4, Chodov, CZ	34381	G 09 B 19/24 (2006.01)
Šmeral Brno a.s., Brno, Trnitá, CZ	34369	F 16 M 1/021 (2006.01)	Sedlmajer Josef, Praha, CZ	34370	B 60 Q 1/44 (2006.01)
Technická univerzita v Liberci, Liberec, Liberec I-Staré Město, CZ	34376	A 41 D 27/00 (2006.01)	Šřoviček Radek, Štřahlavy, CZ	34388	A 61 L 2/14 (2006.01)
Univerzita Palackého v Olomouci, Olomouc, CZ	34386	C 12 Q 1/68 (2018.01)	Šřoviček Jakub, Štřahlavy, CZ	34388	A 61 L 2/14 (2006.01)
Ústav teoretické a aplikované mechaniky AV ČR, v.v.i., Praha 9, Prosek, CZ	34372	C 04 B 28/22 (2006.01)	Ullsperger Jiří Ing., Suchomasty, CZ	34374	B 65 D 35/28 (2006.01)

FG4Q

Zapsané průmyslové vzory - přehled podle čísel zápisu

V období uzávěrky tohoto čísla Věstníku zapsal Úřad průmyslového vlastnictví tyto průmyslové vzory:

(11)	(51)	(11)	(51)	(11)	(51)
37585	06-01	37588	32-00	37591	11-02
37586	23-01	37589	11-02	37592	06-01
37587	07-02	37590	06-01		

FG4Q

Zapsané průmyslové vzory - přehled podle tříd

- (51) **06-01**
- (11) 37585
- (21) 2018-41319
- (22) 12.11.2018
- (15) 09.09.2020
- (54) **Lavičky**
- (28) 13
- (73) Padmos Jan Ing., Třebíč, Vnitřní Město, CZ
- (72) Padmos Jan Ing., Třebíč, Vnitřní Město, CZ
- (74) PatentEnter s.r.o., Koliště 1965/13a, Brno, Černá Pole, 60200



1.1

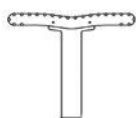

1.2



1.3



2.1



3.1



4.1



5.1



6.1



7.1



8.1

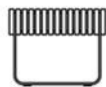

8.2



8.3



8.4

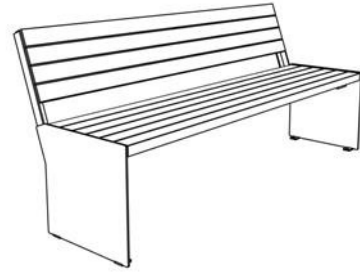

9.1



9.2



9.3

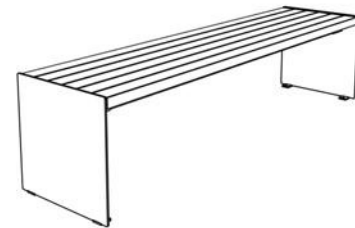

10.1



10.2



10.3

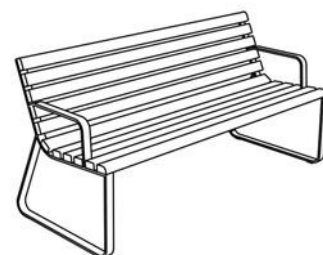

11.1



11.2

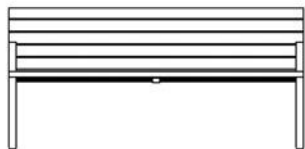

11.3

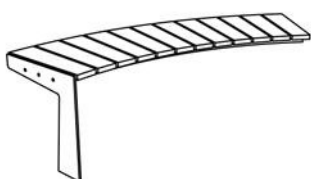

12.1

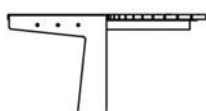

12.2

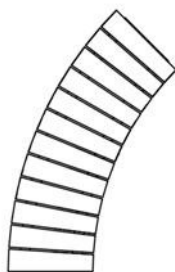

12.3

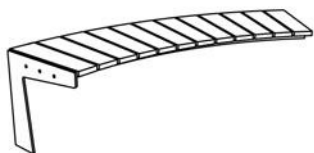

13.1

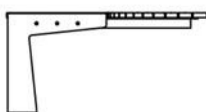

13.2

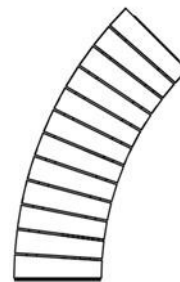

13.3

-
- (51) **06-01**
(11) 37590
(21) 2019-41431
(22) 24.04.2019
(15) 09.09.2020
(54) **Křesla a taburetka**
(28) 3
(73) Kopačka Michael, Svitavy, CZ
(72) Kopačka Michael, Svitavy, CZ
(74) Jan Brykner, patentový zástupce, Resslova 741, Hradec Králové, 50002

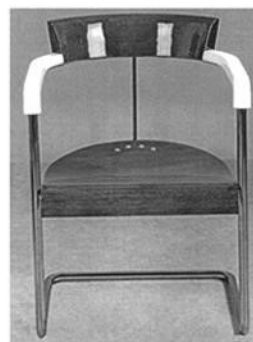

1.1



1.2



1.3

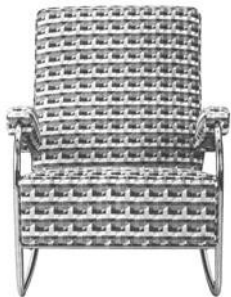

2.1



2.2

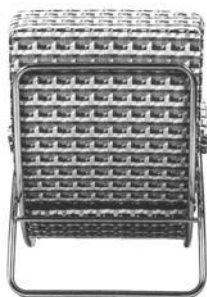

2.3



3.1

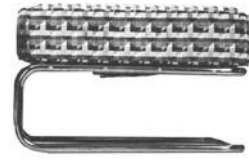

3.2

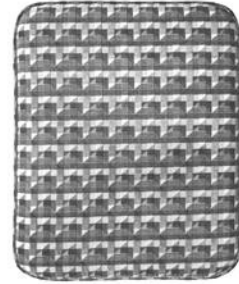

3.3

-
- (51) **06-01**
(11) 37592
(21) 2019-41601
(22) 21.09.2018
(15) 09.09.2020
(54) **Lavičky**
(28) 2
(73) Urban-furniture s.r.o., Praha 6, Ruzyně, CZ
(72) Kostrba Ondřej, Praha 6, Dejvice, CZ

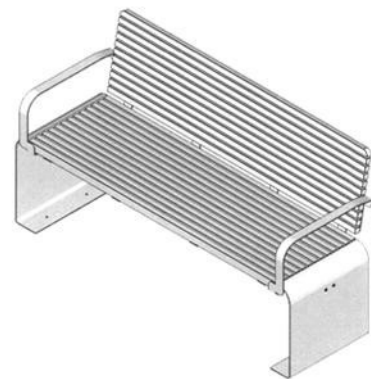

1.1

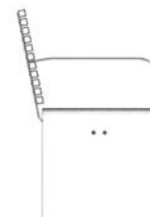

1.2

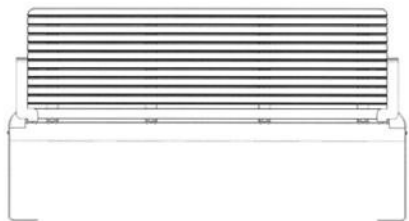

1.3

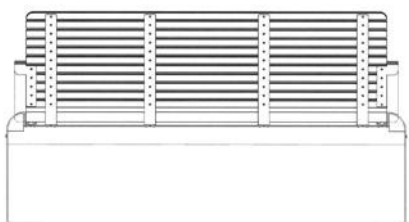

1.4

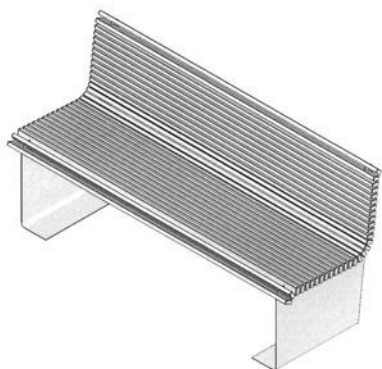

2.1

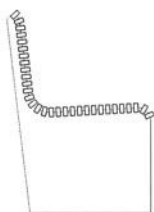

2.2

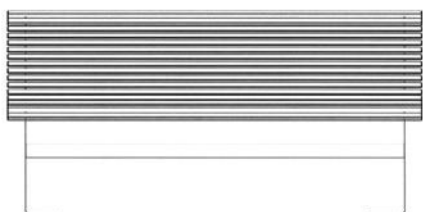

2.3

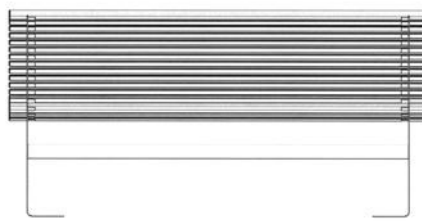

2.4

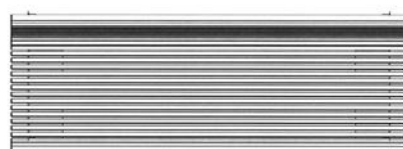

2.5

-
- (51) **07-02**
(11) 37587
(21) 2019-41404
(22) 12.03.2019
(15) 09.09.2020
(54) **Gril**
(28) 3
(73) Diviš Radek, Věstary, CZ
(72) Diviš Radek, Věstary, CZ
(74) Jan Brykner, patentový zástupce, Resslova 741, Hradec Králové, 50002



1.1



1.2



1.3



2.1



2.2

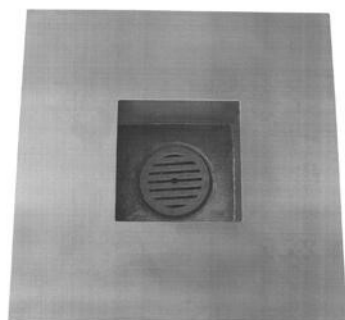

2.3



3.1



3.2

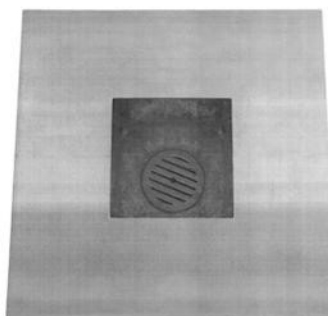

3.3

-
- (51) **11-02**
(11) 37589
(21) 2019-41428
(22) 17.04.2019
(15) 09.09.2020
(54) **Talířek s držákem**
(28) 1
(73) Smetana Petra Ing., MBA, MSc., Praha 5, Zličín, CZ
(72) Smetana Petra Ing., MBA, MSc., Praha 5, Zličín, CZ

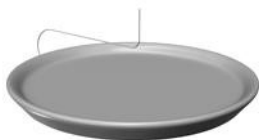

1.1



1.8

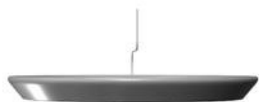

1.2



1.3



1.4



1.5



1.6



1.7

- (51) **11-02**
(11) 37591
(21) 2019-41548
(22) 11.10.2019
(15) 09.09.2020
(54) **Dekoratívni magnet**
(28) 6
(73) Fa Lixen, s.r.o., Kolín, Kolín II, CZ
(72) Semenyuk Ruslana, Kolín, Kolín II, CZ
(74) artpatent, advokátní kancelář s.r.o., Mgr. Tomáš Bejček advokát,
Dukelských hrdinů 976/12, Praha 7, Holešovice, 17000



1.1



1.2



1.3



1.6



1.4



2.1



1.5



2.2



2.3



2.4



3.3



2.5



4.1



2.6



4.2



3.1



4.3



3.2



5.1



5.2



5.3



6.1



6.2



6.3

- (51) 23-01
- (11) 37586
- (21) 2019-41378
- (22) 18.01.2019
- (15) 09.09.2020
- (54) Vanová baterie a vyšší umyvadlová baterie
- (28) 2
- (73) RAVAK, a. s., Příbram, Příbram I, CZ
- (72) Nosál Kryštof MgA., Černošice, CZ

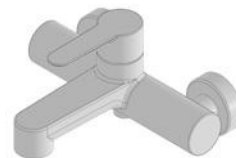

1.1



1.2

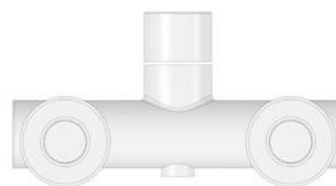

1.3

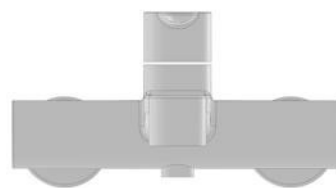

1.4



1.5



2.1



2.2



2.3



2.4



2.5

-
- (51) **32-00**
(11) 37588
(21) 2019-41426
(22) 12.04.2019
(15) 09.09.2020
(54) **Figurka**
(28) 1
(73) Kubáč Martin, Brandýs nad Labem-Stará Boleslav, Brandýs nad Labem, CZ
(72) Kubáč Martin, Brandýs nad Labem-Stará Boleslav, Brandýs nad Labem, CZ



1.1



1.2



1.3

Seznam vlastníků zapsaných průmyslových vzorů

(73)	(11)	(51)	(73)	(11)	(51)
Diviš Radek, Všešary, CZ	37587	07-02	Padmos Jan Ing., Třebíč, Vnitřní Město, CZ	37585	06-01
Fa Lixen, s.r.o., Kolín, Kolín II, CZ	37591	11-02	RAVAK, a. s., Příbram, Příbram I, CZ	37586	23-01
Kopačka Michael, Svitavy, CZ	37590	06-01	Smetana Petra Ing., MBA, MSc., Praha 5, Zličín, CZ	37589	11-02
Kubáč Martin, Brandýs nad Labem-Stará Boleslav, Brandýs nad Labem, CZ	37588	32-00			
Urban-furniture s.r.o., Praha 6, Ruzyně, CZ	37592	06-01			

Dodatková ochranná osvědčení pro léčiva a pro přípravky na ochranu rostlin

Podání žádosti o udělení osvědčení

- (22) 26.08.2020
 - (21) SPC/CZ2020/710
 - (71) Alnylam Pharmaceuticals, Inc., Cambridge, MA 02142, MA, US
Icahn School of Medicine at Mount Sinai, New York, NY 10029, NY, US
 - (68) 3052628
 - (54) **Kompozice a způsoby pro inhibici exprese genu ALAS1**
 - (92) EU/1/20/1428, 04.03.2020
 - (93) EU/1/20/1428, 04.03.2020, EU
 - (95) **givosiran a jeho farmaceuticky vhodné soli, léčivý přípravek**
-

Udělení osvědčení

- | | |
|---|---|
| <ul style="list-style-type: none">(73) medac Gesellschaft für klinische Spezialpräparate mbH, 22880 Wedel, DE(68) 299701(11) 299701/660(54) Použití treosulfanu jako prostředku upravujícího předoperační stav pacienta před transplantací kostní dřeně nebo transplantací krevních kmenových buněk | <ul style="list-style-type: none">(92) EU/1/18/1351, 24.06.2019(93) EU/1/18/1351, 24.06.2019, EU(95) Trecondi - treosulfanum, léčivý přípravek(94) 03.11.2025 |
|---|---|
-

Úřední rozhodnutí a oznámení

MK4A, MK4F

Zánik patentů a autorských osvědčení uplynutím doby platnosti

(11)	(21)	Int.Cl/(51)	(11)	(21)	Int.Cl/(51)
289934	2000-3293	8/B61L 1/00	301396	2002-2680	8/C22C 1/04
297393	2002-813	8/F16C 32/06	301844	2002-1277	8/A61K 47/44
299616	2002-1165	8/A61M 5/32	301901	2002-1276	8/A61K 9/10
299884	2001-1680	8/E06B 1/62	302382	2001-2088	8/C03C 13/06
300554	2002-1164	8/A61M 5/32			

MK1K

Zániky užitečných vzorů uplynutím doby platnosti

(11)	(21)	(51)	(11)	(21)	(51)
21474	2010-23211	B60R 21/34	21841	2010-23209	G01B 11/16
21475	2010-23212	E01F 9/053	22415	2010-23219	A01K 1/015
21590	2010-23201	F16K 1/44	22493	2010-23218	B30B 11/28

MK4Q

Zániky práva ze zapsaných průmyslových vzorů uplynutím doby ochrany

(11)	(21)	Int.Cl/(51)	(11)	(21)	Int.Cl/(51)
33045	2005-35913	10/02-06	36556	2015-40199	10/11-02
34827	2010-38098	9/11-01	36569	2015-40191	10/06-13
34840	2010-38109	9/15-99	36583	2015-40185	10/09-05
34862	2010-38094	9/09-01	36603	2015-40202	10/12-02
35061	2010-38108	9/09-01	36635	2015-40192	10/32-00
36518	2015-40187	10/06-01	36812	2015-40204	10/11-01
36529	2015-40193	10/32-00	36813	2015-40205	10/11-01
36531	2015-40196	10/09-03	36913	2015-40194	10/32-00

Zápisy licenčních smluv do rejstříku užitečných vzorů pro nabyvatele

(11) 33460		Druh licence: nevýlučná
(73) Výzkumný ústav pivovarský a sladařský, a.s., Praha 2, Nové Město, CZ		Datum uzavření smlouvy: 16.07.2020
Univerzita Karlova, Praha 1, Staré Město, CZ		Datum zápisu smlouvy: 14.09.2020
Nabyvatel: Pivovar Ferdinand, s.r.o., Tábořská 306, Benešov, 25601, CZ		

ND1K

První prodloužení doby platnosti užitečných vzorů

(51) H01C 7/12	(2006.01)	(51) G09B 5/04	(2006.01)
H01T 1/14	(2006.01)	G06F 3/0483	(2013.01)
H02H 7/24	(2006.01)	B42D 1/00	(2006.01)
(11) 29467		(11) 29927	
(21) 2016-32334		(21) 2016-32762	
(22) 28.04.2016		(22) 04.09.2016	
(73) SALTEK s.r.o., Ústí nad Labem, CZ		(73) Žižková Petra, Státnice, CZ	
(54) Zapojení zařízení pro monitorování, vyhodnocování a signalizaci stavu přepětové ochrany		(54) Kniha s elektronickým datovým audionosičem	

- | | |
|--|---|
| (51) B41F 31/26 (2006.01) | (51) C08K 7/00 (2006.01) |
| B41F 5/24 (2006.01) | C08K 9/02 (2006.01) |
| B32B 5/26 (2006.01) | C08K 9/04 (2006.01) |
| C08L 63/00 (2006.01) | C08J 11/06 (2006.01) |
| C08K 3/04 (2006.01) | C08L 27/06 (2006.01) |
| B82Y 30/00 (2011.01) | C08L 29/14 (2006.01) |
| (11) 29931 | B32B 27/30 (2006.01) |
| (21) 2016-32788 | C08J 3/00 (2006.01) |
| (22) 08.09.2016 | (11) 30147 |
| (73) SOMA spol. s r.o., Lanškroun, CZ | (21) 2016-32823 |
| (54) Struktura těla aplikačního válce pro flexotiskovou technologii | (22) 19.09.2016 |
| (51) H02J 5/00 (2016.01) | (73) Fatra, a.s., Napajedla, CZ |
| H02J 3/00 (2006.01) | Univerzita Tomáše Bati ve Zlíně, Zlín, CZ |
| (11) 29969 | (54) Polyvinylbutyralový recyklát k přípravě polymerních směsí a polymerní směs jej obsahující |
| (21) 2016-32808 | (51) B01D 39/20 (2006.01) |
| (22) 14.09.2016 | (11) 30178 |
| (73) EGC - EnerGoConsult ČB s.r.o., České Budějovice 6, CZ | (21) 2016-32770 |
| (54) Systém pro řízení napětí | (22) 06.09.2016 |
| (51) A62C 31/02 (2006.01) | (73) Centrum výzkumu Řež s.r.o., Husinec, Řež, CZ |
| A62C 2/08 (2006.01) | EVECO, s.r.o., Praha, CZ |
| (11) 30012 | (54) Zařízení pro třístupňovou filtraci pevných látek o velikosti částic 0,1 µm a větších |
| (21) 2016-32826 | (51) A61K 9/70 (2006.01) |
| (22) 19.09.2016 | A61K 47/34 (2006.01) |
| (73) České vysoké učení technické v Praze, Praha 6, Dejvice, CZ | C12N 5/074 (2010.01) |
| (54) Zařízení ke zvýšení hasební účinnosti nízkotlaké a středotlaké vodní mlhy u polostabilních a stabilních hasicích zařízení | C12N 5/0775 (2010.01) |
| (51) A43D 1/02 (2006.01) | C07H 3/04 (2006.01) |
| (11) 30014 | A61P 29/00 (2006.01) |
| (21) 2016-32832 | A61P 43/00 (2006.01) |
| (22) 20.09.2016 | C08G 63/06 (2006.01) |
| (73) Univerzita Tomáše Bati ve Zlíně, Zlín, CZ | B82Y 5/00 (2011.01) |
| (54) Zařízení pro 3D skenování prostorových objektů, zejména chodidla a přilehlých částí lidské nohy | B82Y 40/00 (2011.01) |
| (51) E02D 29/14 (2006.01) | D04H 3/011 (2012.01) |
| (11) 30023 | (11) 30239 |
| (21) 2016-32906 | (21) 2016-32937 |
| (22) 06.10.2016 | (22) 14.10.2016 |
| (73) Heckl s.r.o., Kralupy nad Vltavou, CZ | (73) Ústav experimentální medicíny AV ČR, v. v. i., Praha 4, Krč, CZ |
| (54) Těsnící a tlumící prvek pro uložení víka uličního poklopu | (54) Prostředek obsahující kmenové buňky k léčení zánětlivých onemocnění, posttraumatických reakcí a degenerativních onemocnění |
| (51) B65D 27/30 (2006.01) | (51) A41D 19/015 (2006.01) |
| B65D 33/34 (2006.01) | A62B 17/00 (2006.01) |
| B65D 79/02 (2006.01) | G07C 11/00 (2006.01) |
| (11) 30079 | G08B 21/02 (2006.01) |
| (21) 2016-32827 | G08B 25/10 (2006.01) |
| (22) 19.09.2016 | (11) 30242 |
| (73) INVOS, spol. s r.o., Svárov, CZ | (21) 2016-32986 |
| Ústav chemických procesů AV ČR, Praha 6, CZ | (22) 26.10.2016 |
| (54) Indikátorový bod transparentního fóliového obalu | (73) Holik International s.r.o., Zlín, Štípa, CZ |
| (51) E04D 13/16 (2006.01) | Západočeská univerzita v Plzni, Plzeň - Jižní Předměstí, CZ |
| E04B 7/00 (2006.01) | APPLYCON s.r.o., Dobruška, CZ |
| E04D 5/02 (2006.01) | (54) Ochranná rukavice, zejména pro hasiče |
| (11) 30094 | (51) B65D 77/00 (2006.01) |
| (21) 2016-32927 | B65D 77/02 (2006.01) |
| (22) 11.10.2016 | B65D 8/00 (2006.01) |
| (73) Aquafol s.r.o., Zlín, CZ | (11) 30352 |
| (54) Střešní plášť ploché střechy a zařízení pro kontrolu těsnosti takového střešního pláště | (21) 2016-32988 |
| | (22) 27.10.2016 |
| | (73) FENIX Protector s.r.o., Nový Knín, CZ |
| | (54) Pouzdro, zejména na náboje střelných zbraní |

- | | | | |
|--|-----------|---|-----------|
| (51) C02F 1/46 | (2006.01) | (51) G08B 29/00 | (2006.01) |
| C02F 5/00 | (2006.01) | G08B 17/00 | (2006.01) |
| C25B 11/12 | (2006.01) | B64C 39/02 | (2006.01) |
| B82B 3/00 | (2006.01) | (11) 30651 | |
| (11) 30373 | | (21) 2017-33556 | |
| (21) 2016-32831 | | (22) 29.03.2017 | |
| (22) 20.09.2016 | | (73) Správa informačních technologií města Plzně, příspěvková organizace, Plzeň, CZ | |
| (73) SPUR a.s., Zlín, CZ | | (54) Zařízení pro testování požárních čidel | |
| Vysoká škola chemicko-technologická v Praze, Praha 6 - Dejvice, CZ | | (51) C25F 3/16 | (2006.01) |
| ASIO TECH, spol. s r.o., Brno, Horní Heršpice, CZ | | (11) 30728 | |
| (54) Flexibilní elektroda pro kapacitní deionizaci | | (21) 2016-32783 | |
| (51) B62K 3/00 | (2006.01) | (22) 07.09.2016 | |
| B60B 27/02 | (2006.01) | (73) Centrum výzkumu Řež s.r.o., Husinec-Řež, CZ | |
| (11) 30394 | | (54) Rotační držák vzorku pro přípravu tenkých fólií analyzovaných transmisním elektronovým mikroskopem | |
| (21) 2016-32760 | | (51) C12C 1/18 | (2006.01) |
| (22) 02.09.2016 | | A23L 7/20 | (2016.01) |
| (73) KLEPÁČ Production, s.r.o., Brno, CZ | | (11) 30944 | |
| (54) Náboj zadního kola jízdního kola | | (21) 2017-33873 | |
| | | (22) 30.06.2017 | |
| | | (73) Výzkumný ústav pivovarský a sladařský, a.s., Praha 2, Nové Město, CZ | |
| | | BODIT TACHOV s.r.o., Stříbro, CZ | |
| | | (54) Ječný slad se zvýšenou enzymatickou aktivitou | |

ND1K

Druhé prodloužení doby platnosti užitečných vzorů

- | | | | |
|--|-----------|---|-----------|
| (51) E01F 9/053 | (2006.01) | (51) E01B 3/34 | (2006.01) |
| E01F 15/02 | (2006.01) | (11) 26250 | |
| G09F 13/20 | (2006.01) | (21) 2013-28538 | |
| G09F 13/16 | (2006.01) | (22) 30.09.2013 | |
| E01F 9/604 | (2016.01) | (73) KŠ PREFA s.r.o., Praha 4 - Michle, CZ | |
| (11) 26030 | | (54) Železniční pražec | |
| (21) 2013-28402 | | (51) E01F 15/04 | (2006.01) |
| (22) 03.09.2013 | | (11) 26253 | |
| (73) Centrum dopravního výzkumu, v. v. i., Brno, CZ | | (21) 2013-28652 | |
| (54) Bezpečnostní prvek, zejména pro motocyklisty | | (22) 22.10.2013 | |
| (51) E01F 15/04 | (2006.01) | (73) Liberty Ostrava a.s., Ostrava, Kunčice, CZ | |
| (11) 26036 | | (54) Jednostranné svodidlo | |
| (21) 2013-28470 | | (51) B05B 1/02 | (2006.01) |
| (22) 17.09.2013 | | (11) 26449 | |
| (73) Liberty Ostrava a.s., Ostrava, Kunčice, CZ | | (21) 2013-28551 | |
| (54) Jednostranné svodidlo pro krajnice silničních komunikací | | (22) 30.09.2013 | |
| (51) H02J 9/00 | (2006.01) | (73) IN - EKO TEAM s.r.o., Brno, Ivanovice, CZ | |
| H02J 11/00 | (2006.01) | (54) Ostříkovací tryska s širokouhlým plochým výstupním paprskem | |
| (11) 26115 | | (51) B61L 29/28 | (2006.01) |
| (21) 2013-28476 | | B61L 29/24 | (2006.01) |
| (22) 17.09.2013 | | B61L 29/00 | (2006.01) |
| (73) SITEL, spol. s r.o., Praha, CZ | | (11) 26477 | |
| (54) Multifunkční sloupek s optimalizací přívodu elektrické energie, datové konektivity, rozvodu vody a stlačeného vzduchu | | (21) 2013-28509 | |
| (51) B65D 85/72 | (2006.01) | (22) 23.09.2013 | |
| B65D 81/18 | (2006.01) | (73) Centrum dopravního výzkumu, v. v. i., Brno, Líšeň, CZ | |
| (11) 26190 | | (54) Rozhraní pro bezpečné vyvedení stavového binárního signálu z přejezdového zabezpečovacího zařízení | |
| (21) 2013-28439 | | (51) E02B 3/04 | (2006.01) |
| (22) 10.09.2013 | | E02B 3/12 | (2006.01) |
| (73) Pomahač Michal Ing., Mníšek pod Brdy, CZ | | (11) 26504 | |
| (54) Nádoba na uchování, přepravu a výdej kapalin | | (21) 2013-28495 | |
| (51) E04H 4/06 | (2006.01) | (22) 19.09.2013 | |
| E04H 4/14 | (2006.01) | (73) Beck Zdeněk Ing., Praha, CZ | |
| (11) 26243 | | Creative Connections s.r.o., Praha, CZ | |
| (21) 2013-28381 | | České vysoké učení technické v Praze, Praha 6, Dejvice, CZ | |
| (22) 29.08.2013 | | (54) Protipovodňová zábrana | |
| (73) Bumerang - zastřešení bazénů s.r.o., Velký Týnec, CZ | | | |
| (54) Modulový systém pro vytváření kolejnicového vedení, zejména pro pojezd zastřešení bazénů | | | |

(51) B23K 26/00	(2006.01)	(51) A01C 5/02	(2006.01)
(11) 26529		(11) A01C 5/04	(2006.01)
(21) 2013-28410		(11) 26570	
(22) 04.09.2013		(21) 2013-28448	
(73) Pelcom Dubna Machine-building factory Ltd, Dubna, Moscow region, 141980, RU		(22) 13.09.2013	
(54) Stůl pro zpracování nekovových průhledných materiálů laserovým zářením		(73) Výzkumný ústav lesního hospodářství a myslivosti, v.v.i., Jíloviště, CZ Česká zemědělská univerzita v Praze, Praha - Suchdol, CZ	
		(54) Půdní vrták, zamezující ohlazování stěn sadebních jamek	

ND4Q

První obnovy doby ochrany průmyslových vzorů

(51) 12-16	(51) 09-03
(11) 36881	(11) 37132
(21) 2015-40389	(21) 2015-40359
(22) 21.09.2015	(22) 28.08.2015
(54) Stupátko kabiny vozidla	(54) Kontejner

ND4Q

Druhé obnovy doby ochrany průmyslových vzorů

(51) 09-03	(51) 19-08
(11) 35030	(11) 35622
(21) 2010-38421	(21) 2010-38422
(22) 26.10.2010	(22) 26.10.2010
(54) Krabice na mléko	(54) Etikety obalů na kondenzované mléko

PD4A

Převod práv a ostatní změny majitelů patentů

(11) 303849
(21) 2003-574
(73) GSK Consumer Healthcare S.A., 1197 Prangins, CH

PD1K

Převod práv a ostatní změny majitelů užitých vzorů

(11) 24712	(11) 31906
(21) 2012-26558	(21) 2018-35029
(73) Gocal Radan MUDr., Trojanovice, CZ	(73) ASSA ABLOY Opening Solutions CZ s.r.o., Rychnov nad Kněžnou, CZ
(11) 29892	(11) 31995
(21) 2016-32626	(21) 2018-35117
(73) ASSA ABLOY Opening Solutions CZ s.r.o., Rychnov nad Kněžnou, CZ	(73) ASSA ABLOY Opening Solutions CZ s.r.o., Rychnov nad Kněžnou, CZ
(11) 30812	(11) 33463
(21) 2017-33650	(21) 2019-36532
(73) ASSA ABLOY Opening Solutions CZ s.r.o., Rychnov nad Kněžnou, CZ	(73) SPV Power Industries a.s., Praha 5, Zbraslav, CZ
(11) 31363	(11) 33480
(21) 2017-34342	(21) 2019-36705
(73) ASSA ABLOY Opening Solutions CZ s.r.o., Rychnov nad Kněžnou, CZ	(73) SPV Power Industries a.s., Praha 5, Zbraslav, CZ

PD4Q

Převod práv a ostatní změny vlastníků průmyslových vzorů

(11) 36767
(21) 2014-40088
(73) Aveo Engineering Group, s.r.o., Obory, CZ
(11) 37299
(21) 2017-41060
(73) ME Europe s.r.o., Praha 4, Podolí, CZ

Přehled zveřejněných přihlášek ochranných známek

Přihlášky ochranných známek, které byly na základě výsledků formálního a věcného průzkumu provedeného Úřadem shledány schopné zápisu do rejstříku ochranných známek, jsou obsaženy v této kapitole. Důležitou právní skutečností je, že zveřejněním přihlášky ochranné známky v této kapitole Věstníku (§ 23 zákona č. 441/2003 Sb.) začíná běžet zákonná tříměsíční lhůta pro podání námitek podle ustanovení § 25 zákona č. 441/2003 Sb.

Číselný přehled (210)											
O-490780	O-553721	O-554139	O-561329	O-561803	O-561875	O-563358	O-563481	O-563482	O-563483	O-563706	O-563707
O-563720	O-564114	O-564221	O-564301	O-564605	O-564611	O-564612	O-564769	O-564819	O-564820	O-564821	O-564822
O-564823	O-564824	O-564825	O-564826	O-564827	O-564828	O-564829	O-564830	O-564879	O-564898	O-564899	O-564995
O-565094	O-565095	O-565123	O-565125	O-565140	O-565141	O-565149	O-565162	O-565163	O-565167	O-565187	O-565190
O-565194	O-565201	O-565260	O-565321	O-565329	O-565408	O-565410	O-565412	O-565449	O-565456	O-565472	O-565473
O-565474	O-565477	O-565479	O-565480	O-565482	O-565484	O-565485	O-565646	O-565660	O-565674	O-565675	O-565678
O-565680	O-565681	O-565683	O-565685	O-565688	O-565689	O-565699	O-565700	O-565719	O-565720	O-565724	O-565732
O-565734	O-565735	O-565737	O-565755	O-565761	O-565763	O-565765	O-565800	O-565819	O-565825	O-565826	O-565827
O-565828	O-565829	O-565832	O-565833	O-565849	O-565859	O-565860	O-565885	O-565886	O-565889	O-565900	O-565923
O-565924	O-565925	O-565936	O-565937	O-565938	O-565941	O-565949	O-565957	O-565960	O-565972	O-565973	O-565976
O-565980	O-565985	O-565987	O-566013	O-566019	O-566020	O-566021	O-566027	O-566028	O-566029	O-566030	O-566031
O-566032	O-566033	O-566034	O-566035	O-566037	O-566038	O-566039	O-566043	O-566045	O-566062	O-566077	O-566102
O-566103	O-566120	O-566126	O-566132	O-566135	O-566136	O-566137	O-566163	O-566204	O-566207	O-566208	O-566254
O-566268	O-566270	O-566286	O-566300	O-566318	O-566343	O-566344					

Zveřejněné přihlášky ochranných známek

(210) **O-490780**
(220) 01.12.2011
(320) 01.12.2011
(511) 35, 42
(540)



(510) (35) pomoc při řízení obchodní činnosti a zprostředkování obchodní činnosti v oboru potravinářství, včetně propagace; (42) odborné poradenství a konzultační služby v oboru potravinářství, výzkum a vývoj v daném oboru.

(591) Barevná
(730) **CHATEAU BZENEC, spol. s r.o.**, Podhájí 421, Bzenec, 69681, CZ
(740) Langrova, s.r.o., Skřetova 1011/48, Plzeň, Jižní Předměstí, 30100

(210) **O-553721**
(220) 12.02.2019
(320) 12.02.2019
(511) 35, 41, 45
(540)

Český pohár SUP

(510) (35) cílené zaslání reklamních materiálů, marketing, propagace a reklama, on-line reklama v počítačové síti, televizní reklama, šíření reklamních materiálů; (41) elektronické publikování (DTP), on-line vydávání elektronických knih a časopisů, vydávání textů (s výjimkou reklamních); (45) služby sociálních sítí on-line, pronájem názvů internetových domén.

(730) **Česká Federace Stand Up Paddle,spolek**, Husníkova 2084/16, Praha 13, 15500, CZ

(210) **O-554139**
(220) 28.02.2019
(320) 28.02.2019
(511) 35, 36, 41, 42
(540)



(510) (35) činnost podnikatelských, organizačních, ekonomických a účetních poradců, služby administrativní povahy, řízení firem a podnikatelských projektů, manažerské služby, marketingové a reklamní služby, průzkumy trhu, automatizované zpracování dat, poskytování a správa obchodních dat, obchodní informační servis, pořádání obchodních/komerčních akcí, obchodní dodavatelské služby pro třetí osoby - nákup produktů, výrobků nebo služeb pro jiné subjekty; (36) realitní služby - správa a pronájem nemovitostí, nákup, zprostředkování a prodej nemovitostí, developerská investorská činnost, činnost realitních makléřů, zprostředkování v oblasti realit, zprostředkování služeb finančních, peněžních a pojišťovacích institucí, činnost finančních poradců; (41) školicí a vzdělávací služby, pořádání odborných kurzů a školení, poskytování informací v oblasti vzdělávání, vydavatelská a nakladatelská činnost, elektronické i klasické publikování, pořádání vzdělávacích, kulturních a společenských akcí, informační služby v oblasti vzdělávání a kultury, zprostředkování kooperace v oblasti vzdělávání - kooperace mezi univerzitami a dalšími školicími institucemi, pronájem/půjčování obrazových, zvukových a

zvukově-obrazových záznamů a audiovizuální techniky a tiskových publikací, provozování tělovýchovných a sportovních zařízení; (42) architektonické služby vztahující se k územnímu rozvoji technologického parku, projektová činnost v oblasti stavebnictví a průmyslu, řízení projektových činností, služby architektů a technických poradců, průmyslový design, transfer technologií, zprostředkování kooperace mezi vědeckovýzkumnými institucemi, průmyslová výzkumná a vývojová činnost, návrhy systémových opatření a nástrojů pro podporu inovací ve firmách na městské a regionální úrovni.

(591) Barevná
(730) **Moravskoslezské inovační centrum Ostrava, a.s.**, Technologická 372/2, Ostrava, Pustkovec, 70800, CZ
(740) JUDr. Matěj Brož, advokát, Poděbradova 1243/7, Ostrava, Moravská Ostrava a Přívoz, 70200

(210) **O-561329**
(220) 25.01.2020
(320) 25.01.2020
(511) 32
(540)

HAĎÁK

(510) (32) pivo.
(730) **Had Vladimír Ing.**, Radomyšlská 1295, Strakonice, Strakonice I, 38601, CZ

(210) **O-561803**
(220) 17.02.2020
(320) 17.02.2020
(511) 16, 25, 26, 39, 41, 44
(540)



(510) (16) papír a výrobky z papíru, a to štítky, lepicí pruhy pro kancelářské účely, papírové pásky, samolepky, etikety, formuláře, bloky, archy papíru, dopisní papír, balicí papír, lístky, karty, obálky, kalendáře, navštívenky, informační materiály v papírové formě, tiskoviny, propagační tiskoviny, časopisy, periodika, knihy a knihařské výrobky, fotografie, plakáty, papírové obaly, papírové a plastové sáčky a tašky v rámci této třídy, plastické obaly (nezařazené do jiných tříd), polepy na dopravní prostředky v rámci této třídy; (25) oděvy, obuv, kloboučnické zboží; (26) výšivky, nášivky na oděvy, odznaky a ozdobné knoflíky (ne z drahých kovů); (39) dopravní zdravotnická záchranná služba, záchranné práce všeho druhu, a to záchranné práce při živelných katastrofách, organizování záchranných prací, vše ve formě dopravy, transport nemocných a raněných, zajišťování přepravy tkání a orgánů pro plnění transplantčního programu, zajišťování sekundárních transportů raněných, nemocných a rodiček, včetně transportu ze a do zahraničí (převozy sanitními vozidly, repatričními vozidly); (41) výchova, vzdělávání, zábava, sportovní a kulturní aktivity, provádění výchovných a vzdělávacích programů, včetně prezentace, vzdělávací a výchovné služby v oblasti zdravotnictví, včetně základní a rozšířené výuky v oblasti přednemocniční neodkladné péče - urgentní medicíny a medicíny katastrof, lektorská činnost v oblasti zdravotnictví, organizování, vedení a řízení odborných školení a kurzů, organizování vzdělávacích výstav, praktický výcvik; (44) lékařské a zdravotní služby, řízení a zabezpečování poskytování přednemocniční neodkladné péče, poskytování první pomoci, záchranná služba (lékařské služby), provozování záchranných výjezdových základen a ohlašovacích stanic - zdravotnické operační středisko (lékařské a zdravotnické služby), provozování zdravotnické záchranné služby (lékařské a zdravotnické

služby), zajišťování zdravotnických asistencí (lékařské a zdravotnické služby).

- (591) Barevná
(730) **Zdravotnická záchranná služba Zlínského kraje, příspěvková organizace**, Peroutkovo nábřeží 434, Zlín, Příluky, 76001, CZ
(740) Mgr. Michal Chmelař, advokát, Bystřička 169, Bystřička, 75624

- (210) **O-561875**
(220) 19.02.2020
(320) 19.02.2020
(511) 39, 44
(540)



- (510) (39) přeprava sanitkou, záchranné služby (doprava); (44) zdravotní péče, lékařské služby, ošetrovatelské služby.
(591) Barevná
(730) **Zdravotnická záchranná služba Olomouckého kraje, příspěvková organizace**, Aksamitova 557/8, Olomouc, 77900, CZ

- (210) **O-563358**
(220) 23.04.2020
(320) 23.04.2020
(511) 32, 33, 35, 43
(540)

Gusto Argentina

- (510) (32) nealkoholické nápoje, limonády, nápoje a šťávy ovocné a zeleninové, mošty, nealkoholické koktejly, sirupy do nápojů a k přípravě nealkoholických nápojů, přípravky ke zhotovení nealkoholických nápojů; (33) alkoholové přípravky pro přípravu nápojů; (35) velkoobchodní a maloobchodní prodej výše uvedených výrobků ve třídě 32 a 33, on-line maloobchodní služby zaměřené na výše uvedené výrobky ve třídě 32 a 33, zprostředkování v oblasti obchodu s nápoji; (43) restaurační služby, dočasné ubytování.
(730) **Vinospol, spol. s r.o.**, Údolní 1076, Mutěnice, 69611, CZ

- (210) **O-563481**
(220) 29.04.2020
(320) 29.04.2020
(511) 5, 29, 30
(540)



- (510) (5) přípravky pro sportovce obsahující minerály a stopové prvky, kombinované přípravky vitamínů, minerálů, stopových prvků a bylinných výtažků, potravinové doplňky i obohacené vitamíny nebo minerály nebo stopovými prvky, proteinové koncentráty jako výživné přísady k

potravinám, přípravky a poživatiny obsahující biologické katalyzátory pro fyzicky aktivní osoby, sportovce a rekonvalescenty, posilující poživatiny, potravní doplňky určené pro zlepšení zdraví zejména pro odbourávání tuků v tuhém i tekutém stavu ve formě práškových směsí, kapek, sirupů, gelů, past, tablet, šumivých tablet, pastilek, dražé, tobolek, kapslí, bombónů, želé, prášků, vše výše uvedené pro léčebné účely, obohacené vitamínové nápoje a koncentráty pro léčebné účely, neléčebné potravinové doplňky (zařazené v této třídě) a obsahující látky živočišného či rostlinného původu, proteinové výrobky a přípravky pro výživu (výživové doplňky), přípravky zvláštní výživy pro sportovce nebo osoby s vysokým energetickým výdejem, v tuhém i tekutém stavu, obsahující mléko, ve formě práškových směsí, kapek, sirupů, gelů, past, tablet, šumivých tablet, pastilek, dražé, tobolek, kapslí, bombónů, želé a prášků, výživné přípravky pro denní doplnění stravy, neléčebné potravinové doplňky rostlinného či živočišného původu pro posílení imunity organismu a zlepšení zdraví, dále určené zejména k odbourávání tuků, v tuhém i tekutém stavu, ve formě práškových směsí, kapek, sirupů, gelů, past, tablet, šumivých tablet, pastilek, dražé, tobolek, kapslí, bombónů, želé a prášků; (29) zpracované ořechy, oříškové máslo, protein pro kulinářské využití, tuky, jedlé oleje, oříškové krémy; (30) káva a náhražky kávy, obilné vločky a jiné obilné výrobky určené k lidské výživě, müsli, cereální tyčinky, energetické tyčinky s vysokým obsahem proteinů (ne jako výživový doplněk), nugátové krémy a čokoládové pomazánky.

- (730) **Skinny girls s.r.o.**, Krokusová 649, Květnice, 25084, CZ
(740) POLÁČEK a kol., Patentoprávní a známková kancelář, Ing. Josef Dvořák, Dominikánská 6, Plzeň, 30112

- (210) **O-563482**
(220) 29.04.2020
(320) 29.04.2020
(511) 5, 29, 30
(540)

FAME

- (510) (5) přípravky pro sportovce obsahující minerály a stopové prvky, kombinované přípravky vitamínů, minerálů, stopových prvků a bylinných výtažků, potravinové doplňky i obohacené vitamíny nebo minerály nebo stopovými prvky, proteinové koncentráty jako výživné přísady k potravinám, přípravky a poživatiny obsahující biologické katalyzátory pro fyzicky aktivní osoby, sportovce a rekonvalescenty, posilující poživatiny, potravní doplňky určené pro zlepšení zdraví zejména pro odbourávání tuků v tuhém i tekutém stavu ve formě práškových směsí, kapek, sirupů, gelů, past, tablet, šumivých tablet, pastilek, dražé, tobolek, kapslí, bombónů, želé, prášků, vše výše uvedené pro léčebné účely, obohacené vitamínové nápoje a koncentráty pro léčebné účely, neléčebné potravinové doplňky (zařazené v této třídě) a obsahující látky živočišného či rostlinného původu, proteinové výrobky a přípravky pro výživu (výživové doplňky), přípravky zvláštní výživy pro sportovce nebo osoby s vysokým energetickým výdejem, v tuhém i tekutém stavu, obsahující mléko, ve formě práškových směsí, kapek, sirupů, gelů, past, tablet, šumivých tablet, pastilek, dražé, tobolek, kapslí, bombónů, želé a prášků, výživné přípravky pro denní doplnění stravy, neléčebné potravinové doplňky rostlinného či živočišného původu pro posílení imunity organismu a zlepšení zdraví, dále určené zejména k odbourávání tuků, v tuhém i tekutém stavu, ve formě práškových směsí, kapek, sirupů, gelů, past, tablet, šumivých tablet, pastilek, dražé, tobolek, kapslí, bombónů, želé a prášků; (29) zpracované ořechy, oříškové máslo, protein pro kulinářské využití, tuky, jedlé oleje, oříškové krémy; (30) káva a náhražky kávy, obilné vločky a jiné obilné výrobky určené k lidské výživě, müsli, cereální tyčinky, energetické tyčinky s vysokým obsahem proteinů (ne jako výživový doplněk), nugátové krémy a čokoládové pomazánky.

- (730) **Skinny girls s.r.o.**, Krokusová 649, Květnice, 25084, CZ
(740) POLÁČEK a kol., Patentoprávní a známková kancelář, Ing. Josef Dvořák, Dominikánská 6, Plzeň, 30112

(210) **O-563483**
(220) 29.04.2020
(320) 29.04.2020
(511) 5, 29, 30
(540)



(510) (5) přípravky pro sportovce obsahující minerály a stopové prvky, kombinované přípravky vitamínů, minerálů, stopových prvků a bylinných výtažků, potravinové doplňky i obohacené vitamíny nebo minerály nebo stopovými prvky, proteinové koncentráty jako výživné přísady k potravinám, přípravky a poživatiny obsahující biologické katalyzátory pro fyzicky aktivní osoby, sportovce a rekonvalescenty, posilující poživatiny, potravní doplňky určené pro zlepšení zdraví zejména pro odbourávání tuků v tuhém i tekutém stavu ve formě práškových směsí, kapek, sirupů, gelů, past, tablet, šumivých tablet, pastilek, dražé, tobolek, kapslí, bonbónů, želé, prášků, vše výše uvedené pro léčebné účely, obohacené vitamínové nápoje a koncentráty pro léčebné účely, neléčebné potravinové doplňky (zařazené v této třídě) a obsahující látky živočišného či rostlinného původu, proteinové výrobky a přípravky pro výživu (výživové doplňky), přípravky zvláštní výživy pro sportovce nebo osoby s vysokým energetickým výdejem, v tuhém i tekutém stavu, obsahující mléko, ve formě práškových směsí, kapek, sirupů, gelů, past, tablet, šumivých tablet, pastilek, dražé, tobolek, kapslí, bonbónů, želé a prášků, výživné přípravky pro denní doplnění stravy, neléčebné potravinové doplňky rostlinného či živočišného původu pro posílení imunity organismu a zlepšení zdraví, dále určené zejména k odbourávání tuků, v tuhém i tekutém stavu, ve formě práškových směsí, kapek, sirupů, gelů, past, tablet, šumivých tablet, pastilek, dražé, tobolek, kapslí, bonbónů, želé a prášků; (29) zpracované ořechy, oříškové máslo, protein pro kulinářské využití, tuky, jedlé oleje, oříškové krémy; (30) káva a náhražky kávy, obilné vločky a jiné obilné výrobky určené k lidské výživě, müsli, cereální tyčinky, energetické tyčinky s vysokým obsahem proteinů (ne jako výživový doplněk), nugátové krémy a čokoládové pomazánky.

(730) **Skinny girls s.r.o.**, Krokusová 649, Květnice, 25084, CZ
(740) **POLÁČEK a kol.**, Patentoprávní a známková kancelář, Ing. Josef Dvořák, Dominikánská 6, Plzeň, 30112

(210) **O-563706**
(220) 11.05.2020
(320) 11.05.2020
(511) 9, 12, 18, 25, 28
(540)

GERMINA

(510) (9) dalekohledy, kompas a výškoměry, přístroje a nástroje námořní, geodetické, fotografické, filmové, optické, přístroje pro vážení, měření, signalizaci, detekci, kontrolu, záchranu a přístroje pro vyučování, přístroje pro měření a kontrolu lyží a lyžařských vázání, přístroje pro měření a kontrolu namáhání a rychlosti při lyžování, lavinové sondy, šablony pro vrtání lyží a montáž vázání, výrobky oční optiky, brýle, sluneční brýle, pouzdra na brýle, sportovní optické přístroje masky, zejména lyžařské, ochranné přilby pro sportovce, osobní ochranné prostředky k prevenci nehod, potápěčské kombinézy, úbory, rukavice a masky, ochranné plachty; (12) vozidla, dopravní prostředky pozemní, vzdušné nebo vodní a jejich části zařazené do této třídy, nafukovací čluny, skládací lodě, vodní šlapadla, kánoe, kajaky, pramice, rezervní nafukovací plavidla (lodní příslušenství, včetně nafukovacích záchranných ostrůvků), soutěžní lodě, kluzáky, jízdní kola, tříkolky a jejich části a příslušenství zařazené do této třídy; (18) batohy, batohy pro horolezce, batohy turistické, dětské batohy, brašny lovecké, turistické hole, imitace kůže, kabelky, klíčenky, pokrývky z kožešiny, chlebníky, pásky z kůže, pásy na nošení závesné z kůže, popruhy z kůže, řemeny závesné z kůže, kožené pytle, závesné mošny, brašny na nářadí, kožená pouzdra, kožené tašky, torby, tomy, kabely, cestovní tašky, kufry, deštníky, slunečníky; (25) oděvy pánské, dámské, dětské, oděvy určené pro sport a volný čas, bundy, bundy sportovní s kapucí, kombinézy sportovní, trika, polokošile, mikiny, tepláky, sportovní soupravy, šortky, legíny, oděvy pletené, oděvy nepromokavé, plavky, větrovky, sportovní dresy, tílka, pulovry, vesty, opasky, šle, prádlo (osobní spodní), ponožky, sportovní obuv, lyžařské boty, kopačky, oděvní doplňky - šály, šátky, pokrývky hlavy, rukavice, čelenky; (28) sportovní potřeby všeho druhu, potřeby pro sportovní hry a sportovní nářadí a náčiní všeho druhu včetně příslušenství a náhradních dílů, včetně nářadí pro letní a zimní sporty, posilovací stroje a přístroje pro tělesná cvičení, trenažéry, hry, hry stolní a do místnosti, sportovní hole, lyžařské hole, čepele, chrániče, rukavice pro sportovní hry, míče, lyže, lyže vodní, běžecké lyže, sjezdové lyže, skokanské lyže, kolečkové lyže, snowboardy, skateboardy, sánky, miniskis, surfgingová prkna, hrany, lyžařská vázání, povlaky a obaly na lyže.

z kůže, řemeny závesné z kůže, kožené pytle, závesné mošny, brašny na nářadí, kožená pouzdra, kožené tašky, torby, tomy, kabely, cestovní tašky, kufry, deštníky, slunečníky; (25) oděvy pánské, dámské, dětské, oděvy určené pro sport a volný čas, bundy, bundy sportovní s kapucí, kombinézy sportovní, trika, polokošile, mikiny, tepláky, sportovní soupravy, šortky, legíny, oděvy pletené, oděvy nepromokavé, plavky, větrovky, sportovní dresy, tílka, pulovry, vesty, opasky, šle, prádlo (osobní spodní), ponožky, sportovní obuv, lyžařské boty, kopačky, oděvní doplňky - šály, šátky, pokrývky hlavy, rukavice, čelenky; (28) sportovní potřeby všeho druhu, potřeby pro sportovní hry a sportovní nářadí a náčiní všeho druhu včetně příslušenství a náhradních dílů, včetně nářadí pro letní a zimní sporty, posilovací stroje a přístroje pro tělesná cvičení, trenažéry, hry, hry stolní a do místnosti, sportovní hole, lyžařské hole, čepele, chrániče, rukavice pro sportovní hry, míče, lyže, lyže vodní, běžecké lyže, sjezdové lyže, skokanské lyže, kolečkové lyže, snowboardy, skateboardy, sánky, miniskis, surfgingová prkna, hrany, lyžařská vázání, povlaky a obaly na lyže.

(730) **Beran Hanuš Mgr.**, Konviktská 298/10, Praha, 11000, CZ

(210) **O-563707**
(220) 11.05.2020
(320) 11.05.2020
(511) 9, 12, 18, 25, 28
(540)

CARPATHIA

(510) (9) dalekohledy, kompas a výškoměry, přístroje a nástroje námořní, geodetické, fotografické, filmové, optické, přístroje pro vážení, měření, signalizaci, detekci, kontrolu, záchranu a přístroje pro vyučování, přístroje pro měření a kontrolu lyží a lyžařských vázání, přístroje pro měření a kontrolu namáhání a rychlosti při lyžování, lavinové sondy, šablony pro vrtání lyží a montáž vázání, výrobky oční optiky, brýle, sluneční brýle, pouzdra na brýle, sportovní optické přístroje masky, zejména lyžařské, ochranné přilby pro sportovce, osobní ochranné prostředky k prevenci nehod, potápěčské kombinézy, úbory, rukavice a masky, ochranné plachty; (12) vozidla, dopravní prostředky pozemní, vzdušné nebo vodní a jejich části zařazené do této třídy, nafukovací čluny, skládací lodě, vodní šlapadla, kánoe, kajaky, pramice, rezervní nafukovací plavidla (lodní příslušenství, včetně nafukovacích záchranných ostrůvků), soutěžní lodě, kluzáky, jízdní kola, tříkolky a jejich části a příslušenství zařazené do této třídy; (18) batohy, batohy pro horolezce, batohy turistické, dětské batohy, brašny lovecké, turistické hole, imitace kůže, kabelky, klíčenky, pokrývky z kožešiny, chlebníky, pásky z kůže, pásy na nošení závesné z kůže, popruhy z kůže, řemeny závesné z kůže, kožené pytle, závesné mošny, brašny na nářadí, kožená pouzdra, kožené tašky, torby, tomy, kabely, cestovní tašky, kufry, deštníky, slunečníky; (25) oděvy pánské, dámské, dětské, oděvy určené pro sport a volný čas, bundy, bundy sportovní s kapucí, kombinézy sportovní, trika, polokošile, mikiny, tepláky, sportovní soupravy, šortky, legíny, oděvy pletené, oděvy nepromokavé, plavky, větrovky, sportovní dresy, tílka, pulovry, vesty, opasky, šle, prádlo (osobní spodní), ponožky, sportovní obuv, lyžařské boty, kopačky, oděvní doplňky - šály, šátky, pokrývky hlavy, rukavice, čelenky; (28) sportovní potřeby všeho druhu, potřeby pro sportovní hry a sportovní nářadí a náčiní všeho druhu včetně příslušenství a náhradních dílů, včetně nářadí pro letní a zimní sporty, posilovací stroje a přístroje pro tělesná cvičení, trenažéry, hry, hry stolní a do místností, sportovní hole, lyžařské hole, čepele, chrániče, rukavice pro sportovní hry, míče, lyže, lyže vodní, běžecké lyže, sjezdové lyže, skokanské lyže, kolečkové lyže, snowboardy, skateboardy, sánky, miniskis, surfgingová prkna, hrany, lyžařská vázání, povlaky a obaly na lyže.

(730) **Beran Hanuš Mgr.**, Konviktská 298/10, Praha, 11000, CZ

(210) **O-563720**
(220) 11.05.2020
(320) 11.05.2020
(511) 5, 18, 25
(540)



(510) (5) potravní doplňky, výživové doplňky, výživové doplňky ve formě nápojů, leptavé tyčinky, antioxidační doplňky stravy, bílkovinné doplňky stravy, bylinné doplňky, čaje na astma, vitamíny a vitamínové přípravky, potravinové doplňky obsahující vitamíny, nápoje obohacené vitamíny pro léčebné účely, přípravky obohacující organismus potřebnými vitamíny a mikročásticemi, proteinové potravinové doplňky, kaseinové potravinové doplňky, minerální potravinové doplňky, léčivé potravinové doplňky, tekuté potravinové doplňky, potravinové doplňky obsahující enzymy, hygienické přípravky a hygienické výrobky, léčiva a veterinární přípravky a výrobky, zubní přípravky a výrobky a léčebné zubní pasty, bylinné dietní doplňky pro osoby se zvláštními dietními požadavky, dietetické doplňky pro sportovce, dietetické a nutriční přípravky, dietetická vláknina usnadňující trávení, dietetická vláknina, dietetické látky pro léčebné účely, dietní potravinové doplňky pro lidskou potřebu, doplňky zdravé výživy vyrobené převážně z minerálů, doplňky zdravé výživy vyrobené převážně z vitamínů, energetické tyčinky nahrazující jídlo jakožto doplňky stravy, kapsle na hubnutí, koktejly s proteinovými doplňky, l-karnitin ke snižování tělesné hmotnosti, léčivé čaje, léčivé nápoje, minerální dietní doplňky pro lidi, multivitaminové přípravky, nápojové směsi jako dietní doplňky, nápojové směsi v prášku jako doplňky výživy, nutraceutika jako dietní doplňky, nutraceutika pro lidi, potravinové doplňky obsahující aminokyseliny, potravinové doplňky obsahující stopové prvky, potravinové doplňky pro lidskou spotřebu, nikoli pro léčebné účely, potravinové doplňky pro zvířata, potravinové doplňky s kosmetickým účinkem, potravinové doplňky z acai prášku, potravinové doplňky z lněných semínek, potravinové doplňky z proteinového prášku, potravinové doplňky z pylu, práškové nápojové směsi s ovocnou příchutí jako potravinové doplňky, prášky nahrazující jídlo, přípravky k použití jako přísady do potravin pro lidskou spotřebu (léčivé); (18) zavazadla, cestovní tašky, peněženky a ostatní tašky, batohy, turistické batohy, malé batohy/ rucksaky, školní batohy, batohy s kolečkem, batohy pro horolezce, batohy na pěší turistiku, sportovní vaky, univerzální sportovní vaky na kolečkách, lovecké vaky, látkové vaky, cestovní vaky, vaky na nošení dětí, cestovní vaky na oděvy, deštníky a slunečníky, kůže a imitace kůže, surové kůže a usně, kufry, sedlářské výrobky, biče a postroje pro zvířata, vycházkové hole, hole; (25) obuv, oděvy, pokrývky hlavy, sportovní oděvy, plavky, pánské plavky, dámské plavky, funkční spodní prádlo, vrchní díly oděvu, spodní díly oděvu, trička, trička s potiskem, sportovní trička odvádějící vlhkost, sportovní trička s krátkým rukávem, mikiny, mikiny s kapucí, sportovní mikiny s kapucí, části oděvů, obuvi a pokrývek hlavy, legíny, sportovní legíny, těhotenské legíny, ponožky, punčochy, atletické ponožky, pánské ponožky, tenisové ponožky, termo ponožky, punčochové ponožky, kotníčkové ponožky, vlněné ponožky, nepromokavé ponožky, protiskluzové ponožky, prstové ponožky, čepice, pletené čepice, sportovní čepice, koupací čepice, lyžařské čepice, cyklistické čepice, baseballové čepice, vlněné čepice, tepláky, tenké tepláky, košile, které se nosí přes tričko nebo košili a nezastrkují se do kalhot, boty, kotníčkové boty, šněrovací boty, horolezecké boty, trekkingové boty, vysoké boty, golfové boty, nepromokavé boty, jezdecké boty, dětské plavky, pánské plavky (krátké kalhoty), plavky na míru s košíčky, kalhoty, krátké kalhoty, golfové kalhoty, lyžařské kalhoty, kožené kalhoty, tříčtvrteční kalhoty, dětské kalhoty, jezdecké kalhoty, sportovní kalhoty, spodní prádlo, tvarovací prádlo, dětské spodní prádlo, suspensory (spodní prádlo), pánské spodní prádlo, kombiné [spodní prádlo], teplé spodní prádlo, body (spodní prádlo), korzety [spodní prádlo], rukavice, lyžařské rukavice, motocyklové

rukavice, řidičské rukavice, maskovací rukavice, zimní rukavice, snowboardové rukavice, palčáky (rukavice), pletené rukavice, jezdecké rukavice, rukavice pro cyklisty, rukavice k neoprenovým kombinézám, nepromokavé oděvy (gumáky), rybářské gumáky, pánské boxerky, pánské trenýrky, jezdecké oděvy (jiné než jezdecké čepice), větrovky, bundy, zimní bundy, kožené bundy, rybářské bundy, teplákové bundy, bundy prošívané, dlouhé bundy, reflexní bundy, džínové bundy, nepromokavé bundy, kožešinové bundy, lyžařské bundy, letecké bundy.

(730) **MUCHA, spol. s r. o.**, Palackého nám. 181, Rosice, 66501, CZ

(210) **O-564114**
(220) 26.05.2020
(320) 26.05.2020
(511) 9, 12, 25, 35
(540)



(510) (9) bezpečnostní přilby, sportovní přilby, přilby pro motocyklisty, ochranné přilby pro motocyklisty, přilby na ochranu před nehodou, přilby na ochranu proti úrazu, sportovní tašky přizpůsobené (tvarované) na nošení ochranné přilby, ochranné obličejové štíty pro ochranné přilby, ochranné helmy pro sportovce, ochranné rukavice, ochranné oděvy a neprůstředné vesty, bezpečnostní brýle, sáčky na brýle, brýle pro motocyklisty, brýle pro sportovní účely, kukly na ochranu před úrazy, ozářením nebo ohněm; (12) brašny na motocykly, motocyklové sedlové brašny, brašny přizpůsobené pro motocykly, zámky na kotoučové brzdy pro motocykly, řetězy na motocykly; (25) nepromokavé bundy, kožené bundy, bundy, reflexní bundy, sportovní bundy, motocyklové bundy, sportovní kalhoty, nepromokavé kalhoty, kalhoty, motocyklové kombinézy, motocyklové rukavice, džíny a džínové oblečení, sportovní legíny, sportovní mikiny s kapucí, bundy s dlouhým rukávem (mikiny), řidičské rukavice, motocyklistické boty, vysoké boty, nepromokavé boty, návleky na nohy, funkční spodní prádlo, kukly, trička s potiskem, šátky na hlavu, šátky (oděvy), šátky kolem krku, čepice, opasky na oděvy, kšandy, nákrčníky, sportovní pokrývky hlavy (jiné než helmy); (35) maloobchodní prodej oblečení, maloobchodní prodej sportovního vybavení, maloobchodní prodej sportovních předmětů, maloobchodní služby v oblasti oděvních doplňků, maloobchodní služby v oblasti sportovních potřeb, maloobchod a velkoobchod s výše uvedenými výrobky ve tř. 9, 12, 16 a 25, zprostředkování výše uvedených služeb ve tř. 35.

(730) **Hynek Libor**, Tovární 1270/10, Praha 7, Holešovice, 17000, CZ
(740) **Mgr. PETR ŽÍŽKA**, advokátní kancelář, Mgr. Petr Žížka, Sedláčkova 209/16, Plzeň, Vnitřní Město, 30100

(210) **O-564221**
(220) 29.05.2020
(320) 29.05.2020
(511) 18, 25, 35
(540)

BOTOBRANÍ

(510) (18) kůže a imitace kůže, surové kůže a usně; (25) obuv, části oděvů, obuvi a pokrývek hlavy; (35) maloobchodní prodej oděvů, maloobchodní prodej zavazadel, maloobchodní prodej oblečení, velkoobchodní prodej zavazadel, velkoobchodní prodej oblečení, velkoobchodní prodej obuvi, maloobchodní prodej obuvi, podpora prodeje pro třetí strany.

(730) **Lanson Praha, s.r.o.**, Plzeňská 552/265, Praha 5, Stodůlky, 15500, CZ

(210) **O-564301**
(220) 02.06.2020
(320) 02.06.2020
(511) 5
(540)

LockVir

(510) (5) farmaceutické a veterinářské výrobky, hygienické výrobky pro léčebné účely, dietní potraviny a dietetické přípravky pro léčebné nebo veterinární účely, potravní doplňky pro lidskou potřebu a pro zvířata, dezinfekční přípravky, výrobky z léčivých rostlin, sušené bylinné směsi, oleje, masti a extrakty s léčivým účinkem, léčivé bylinné sirupy, léčivé čaje, vše pro léčebné účely.
(730) **LabCon, s.r.o.**, Táboritská 1083/13, Praha 3, Žižkov, 13000, CZ

(210) **O-564605**
(220) 15.06.2020
(320) 15.06.2020
(511) 3
(540)

PLANTHÉ Laboratories

(510) (3) kosmetické přípravky, parfumerie, přípravky pro osobní hygienu, čistící prostředky a vonné přípravky, přípravky pro ústní hygienu, mýdla a gely (neléčivé), přípravky do koupele (neléčivé), neléčivé přípravky pro péči o pleť, oči, nehty a o vlasy, bylinky do koupele, bylinné výtažky pro kosmetické účely, přípravky pro osobní hygienu a kosmetické přípravky, líčidla, vonné oleje a aromatické výtažky, kosmetika obsahující kyselinu hyaluronovou, pleťové oleje.
(730) **PQ PARTNERS LIMITED**, Athinon 5, Nicosia, CY
(740) JUDr. Tomáš Vymazal, advokát, Welnerova 1322/3c, Olomouc, Nová Ulice, 77900

(210) **O-564611**
(220) 16.06.2020
(320) 16.06.2020
(511) 35, 36
(540)



(510) (35) internetový marketing, inzeráty (příprava), inzerce komerčních nebo obytných nemovitostí, marketing nemovitostí, obchodní propagace, reklama, online reklamní a marketingové služby; (36) realitní kancelář, majetkové investice (realitní), služby realitní kanceláře, služby nemovitostní (realitní služby), finanční a realitní oceňování, služby realitních kanceláří na pronájem budov, služby realitních kanceláří na pronájem pozemků, služby realitní kanceláře v oblasti rezidenčních nemovitostí, služby realitních kanceláří v oblasti komerčních nemovitostí, služby realitní kanceláře pro prodej a pronájem budov, asistence při koupi nemovitostí, konzultační služby týkající se nemovitostí, konzultace při koupi nemovitostí, management nemovitostí, pomoc při koupi nemovitostí a finančních podílů v nich, pronájem nemovitostí a majetku.
(730) **Bureš Václav**, Slepá 784, Milovice, Mladá, 28924, CZ
(740) Mgr. PETR ŽIŽKA, advokátní kancelář, Mgr. Petr Žižka, Sedláčkova 209/16, Plzeň, Vnitřní Město, 30100

(210) **O-564612**
(220) 16.06.2020
(320) 16.06.2020
(511) 9, 16, 35, 38, 41, 45
(540)

PRAHA 4 SOBĚ

(510) (9) nahrané i nenahrané nosiče pro přenos záznamů, informací, obrazu a zvuku, počítačové programy a software, data, databáze, elektronické a datové sítě, multimediální aplikace, elektronická periodika, počítače; (16) fotografie, papír, reklamní a propagační a užitkové výrobky z papíru a to papírové vlaječky, etikety, ubrusky, ručníky, tiskoviny, periodické i neperiodické publikace, informační, reklamní a propagační letáky, plakáty, brožury, prospekty, pohlednice, mapy, průvodce, dopisní obálky, přání, kalendáře, samolepící fólie, papírové a plastové tašky, sešity, skicáky, tužky, těžítka, papírové nosiče dat, kancelářské výrobky, grafické reprodukce; (35) propagační a inzertní činnost, marketing a reklama, průzkum a vyhodnocování trhu, informační komerční kancelář, poskytování obchodních nebo podnikatelských informací, překlad informací do počítačové databáze, rozšiřování a zaslání reklamních materiálů zákazníkům, vztahy s veřejností, pořádání výstav, veletrhů a propagačních akcí pro obchodní a reklamní účely, zprostředkování uvedených služeb; (38) šíření informací a publikací prostřednictvím veřejných datových sítí, například internet, elektronická pošta, počítačová komunikace a přenos zpráv, vysílání rádiových a televizních spotů, šíření tiskovin, časopisů, periodik v elektronické podobě, také prostřednictvím počítačové sítě, včetně internetu; (41) vzdělávací, sportovní a kulturní aktivity, vydavatelská a nakladatelská činnost, vydávání novin, časopisů, knih, audiovizuálních děl, vydávání publikací v elektronické podobě, tvorba rozhlasových a televizních pořadů, agenturní činnost v rámci této třídy, poskytování informací a zprostředkování uvedených služeb; (45) on-line služby sociálních sítí, a to komunikace s občany, sdílení informací a dat v oblasti veřejné správy, činnost a služby v politické a veřejné oblasti, konzultační a informační služby v oblasti veřejné správy.
(730) **Svoboda Václav**, Na brázdě 1149/6, Praha 4, Michle, 14100, CZ

(210) **O-564769**
(220) 23.06.2020
(320) 23.06.2020
(511) 5, 10, 35, 44
(540)

DOCTORO

(510) (5) farmaceutické a veterinářské výrobky, hygienické výrobky pro léčebné účely, dietetické přípravky pro léčebné účely, potraviny pro batolata, náplasti, obvazový materiál, materiály pro plombování zubů a pro zubní otisky, dezinfekční přípravky, výrobky pro hubení škodlivých zvířat, fungicidy, herbicidy; (10) zdravotnické výrobky a příslušenství, a to stenty, katétrů, lékařské vodič dráty, jehly a zavaděče, chirurgické nástroje, pomůcky pro léčbu embolie, dilatační balónky, implantáty, endoprotézy, přístroje lékařské diagnostické a terapeutické, endoskopické nástroje, extrakční smyčky, vertebroplastické jehly a sety, operační rozvěrače a systémy, chirurgické sítky, inkontinenční pásy, ochranné pomůcky proti rentgenovým paprskům pro lékařské účely, osobní ochranné pomůcky pro lékařské a veterinární účely, spojovací hadičky a elektrody pro lékařské použití, zdravotnické roušky všeho druhu, gynekologické výrobky, zejména výrobky pro řešení inkontinence, děložních myomů, odběry plodové vody; (35) zprostředkování obchodu se zdravotnickými výrobky a výrobky uvedenými výše ve tř. 5 a 10, reklama, marketingové služby; (44) poradenství v oboru zdravotnictví.
(730) **MEDICAL M spol. s r.o.**, Nový svět 199, Ústí nad Labem, Krásné Březno, 40007, CZ
(740) **PROPATENT**, Ing. Vlasta Sedláčková, Pod Pekařkou 107/1, Praha 4, Podolí, 14700

(210) **O-564819**
(220) 24.06.2020
(320) 24.06.2020
(511) 3, 5, 10, 35, 39, 40, 41, 42, 43, 44
(540)

Nemocnice AGEL Přerov

(510) (3) antistatické přípravky pro použití v domácnosti, odmašťovací přípravky pro použití v domácnosti; (5) farmaceutické a veterinární prostředky, hygienické výrobky pro léčebné účely, náplasti a obvazový materiál, dezinfekční přípravky, fungicidy, antibakteriální přípravky, dietní potraviny pro léčebné účely, dietetické nápoje pro léčebné účely, léčivé

čaje, chemické přípravky pro lékařské, farmaceutické a veterinární účely, kultury mikroorganismů pro lékařské a veterinární účely, léčiva, sterilizační přípravky, vakcíny; (10) přístroje a nástroje chirurgické, ortopedické potřeby, materiály na sešívání ran, anesteziologické přístroje, kardiologické, diagnostické, zubařské a jiné lékařské přístroje a nástroje, speciální lůžka pro lékařské účely, speciální nábytek pro lékařské účely; (35) inzertní, reklamní a propagační činnost v oblasti zdravotní péče, prevence nemocí a zdravotní osvěty, pomoc při řízení obchodní činnosti, zejména v oblasti zdravotnictví, poradenská činnost v oblasti řízení provozu a restrukturalizace zdravotnických zařízení (podniková organizace a ekonomické poradenství), poradenství v oblasti řízení obchodní činnosti, poradenství v oblasti řízení a organizace podniku, organizování výstav a veletrhů k reklamním a obchodním účelům, organizování doprovodných programů a společenských akcí k reklamním a obchodním účelům, vypracovávání statistických přehledů, marketing, průzkum a analýzy trhů, distribuce zboží k reklamním účelům, rozmnožování dokumentů, obstaravatelská a zprostředkovatelská činnost v oblasti obchodu s výrobky uvedenými výše ve třídách 5 a 10, poskytování obchodních nebo podnikatelských informací, on-line reklama v počítačové síti, on-line inzerce, zajištění a realizace reklamních kampaní, předváděcí činnost; (39) sanitní doprava, provozování rychlé záchranné služby (doprava); (40) činnost v oblasti nakládání s nebezpečnými odpady; (41) poskytování informací v oblasti vzdělávání, pořádání vzdělávacích akcí pro odbornou i laickou veřejnost v oblasti zdravotnictví, prevence nemocí a zdravotní osvěty, pořádání vzdělávacích a informačních kurzů pro zaměstnance ve zdravotnictví, sportovní a kulturní aktivity a jejich organizační podpora, pořádání kulturně společenských akcí, pořádání vědeckých a odborných seminářů, kongresů, symposií a konferencí, obstaravatelská a zprostředkovatelská činnost v oblasti poskytování služeb uvedených výše v této třídě; (42) návrh a vývoj počítačového hardware a software pro potřeby zdravotnictví, vědecký výzkum pro lékařské účely, bakteriologický a biologický výzkum, chemické a biologické analýzy, vývoj a výzkum léčiv, zkoušení léčiv, výzkum a vývoj v oblasti přírodních a technických věd, odborné služby (expertizy) v oblasti molekulární biologie, biochemie, instrumentálních metod a soudní sérologie, odborné služby (expertizy) v oblasti genetiky, identifikace osob a genetické DNA analýzy hypervariabilních polymorfismů člověka, odborné služby (expertizy) v oblasti farmacie a toxikologie, obstaravatelská a zprostředkovatelská činnost v oblasti poskytování služeb uvedených výše v této třídě; (43) provoz kuchyně a jídelny (poskytování jídla a nápojů), zajišťování dočasných ubytovacích služeb, obstaravatelská a zprostředkovatelská činnost v oblasti poskytování služeb uvedených výše v této třídě; (44) lékařské služby, poskytování ambulantní a hospitalizační zdravotní péče ve všech oborech medicíny, RTG vyšetření, angiografická vyšetření, ultrazvuková vyšetření a jiná vyšetření pro lékařské účely, provádění operačních výkonů, poskytování intenzivní lékařské péče, provádění anestezií, rehabilitační služby, fyzioterapie, lékařské poradenství, ošetrovatelské služby, lékárenské služby, provoz krevní banky, provoz banky kostní dřeně, provozování sterilizačního centra, provozování klinické laboratoře (lékařské analýzy), hematologie, onkologie, radioterapie, transplantační a replantační centrum, zdravotní koupele (služby), odborné služby (expertizy) v oblasti farmacie, zdravotnictví a lékařství, obstaravatelská a zprostředkovatelská činnost v oblasti poskytování služeb uvedených výše v této třídě.

(591) Barevná

(730) AGEL a.s., Jungmannova 28/17, Praha 1, Nové Město, 11000, CZ

(210) **O-564820**

(220) 24.06.2020

(320) 24.06.2020

(511) 3, 5, 10, 35, 39, 40, 41, 42, 43, 44

(540)

Nemocnice AGEL Český Těšín

(510) (3) antistatické přípravky pro použití v domácnosti, odmašťovací přípravky pro použití v domácnosti; (5) farmaceutické a veterinární prostředky, hygienické výrobky pro léčebné účely, náplasti a obvazový materiál, dezinfekční přípravky, fungicidy, antibakteriální přípravky, dietní potraviny pro léčebné účely, dietetické nápoje pro léčebné účely, léčivé čaje, chemické přípravky pro lékařské, farmaceutické a veterinární účely, kultury mikroorganismů pro lékařské a veterinární účely, léčiva, sterilizační přípravky, vakcíny; (10) přístroje a nástroje chirurgické, ortopedické potřeby, materiály na sešívání ran, anesteziologické přístroje, kardiologické, diagnostické, zubařské a jiné lékařské přístroje a nástroje, speciální lůžka pro lékařské účely, speciální nábytek pro lékařské účely; (35) inzertní, reklamní a propagační činnost v oblasti zdravotní péče,

prevence nemocí a zdravotní osvěty, pomoc při řízení obchodní činnosti, zejména v oblasti zdravotnictví, poradenská činnost v oblasti řízení provozu a restrukturalizace zdravotnických zařízení (podniková organizace a ekonomické poradenství), poradenství v oblasti řízení obchodní činnosti, poradenství v oblasti řízení a organizace podniku, organizování výstav a veletrhů k reklamním a obchodním účelům, organizování doprovodných programů a společenských akcí k reklamním a obchodním účelům, vypracovávání statistických přehledů, marketing, průzkum a analýzy trhů, distribuce zboží k reklamním účelům, rozmnožování dokumentů, obstaravatelská a zprostředkovatelská činnost v oblasti obchodu s výrobky uvedenými výše ve třídách 5 a 10, poskytování obchodních nebo podnikatelských informací, on-line reklama v počítačové síti, on-line inzerce, zajištění a realizace reklamních kampaní, předváděcí činnost; (39) sanitní doprava, provozování rychlé záchranné služby (doprava); (40) činnost v oblasti nakládání s nebezpečnými odpady; (41) poskytování informací v oblasti vzdělávání, pořádání vzdělávacích akcí pro odbornou i laickou veřejnost v oblasti zdravotnictví, prevence nemocí a zdravotní osvěty, pořádání vzdělávacích a informačních kurzů pro zaměstnance ve zdravotnictví, sportovní a kulturní aktivity a jejich organizační podpora, pořádání kulturně společenských akcí, pořádání vědeckých a odborných seminářů, kongresů, symposií a konferencí, obstaravatelská a zprostředkovatelská činnost v oblasti poskytování služeb uvedených výše v této třídě; (42) návrh a vývoj počítačového hardware a software pro potřeby zdravotnictví, vědecký výzkum pro lékařské účely, bakteriologický a biologický výzkum, chemické a biologické analýzy, vývoj a výzkum léčiv, zkoušení léčiv, výzkum a vývoj v oblasti přírodních a technických věd, odborné služby (expertizy) v oblasti molekulární biologie, biochemie, instrumentálních metod a soudní sérologie, odborné služby (expertizy) v oblasti genetiky, identifikace osob a genetické DNA analýzy hypervariabilních polymorfismů člověka, odborné služby (expertizy) v oblasti farmacie a toxikologie, obstaravatelská a zprostředkovatelská činnost v oblasti poskytování služeb uvedených výše v této třídě; (43) provoz kuchyně a jídelny (poskytování jídla a nápojů), zajišťování dočasných ubytovacích služeb, obstaravatelská a zprostředkovatelská činnost v oblasti poskytování služeb uvedených výše v této třídě; (44) lékařské služby, poskytování ambulantní a hospitalizační zdravotní péče ve všech oborech medicíny, RTG vyšetření, angiografická vyšetření, ultrazvuková vyšetření a jiná vyšetření pro lékařské účely, provádění operačních výkonů, poskytování intenzivní lékařské péče, provádění anestezií, rehabilitační služby, fyzioterapie, lékařské poradenství, ošetrovatelské služby, lékárenské služby, provoz krevní banky, provoz banky kostní dřeně, provozování sterilizačního centra, provozování klinické laboratoře (lékařské analýzy), hematologie, onkologie, radioterapie, transplantační a replantační centrum, zdravotní koupele (služby), odborné služby (expertizy) v oblasti farmacie, zdravotnictví a lékařství, obstaravatelská a zprostředkovatelská činnost v oblasti poskytování služeb uvedených výše v této třídě.

(730) AGEL a.s., Jungmannova 28/17, Praha 1, Nové Město, 11000, CZ

(210) **O-564821**

(220) 24.06.2020

(320) 24.06.2020

(511) 3, 5, 10, 35, 39, 40, 41, 42, 43, 44

(540)

Nemocnice AGEL Prostějov

(510) (3) antistatické přípravky pro použití v domácnosti, odmašťovací přípravky pro použití v domácnosti; (5) farmaceutické a veterinární prostředky, hygienické výrobky pro léčebné účely, náplasti a obvazový materiál, dezinfekční přípravky, fungicidy, antibakteriální přípravky, dietní potraviny pro léčebné účely, dietetické nápoje pro léčebné účely, léčivé čaje, chemické přípravky pro lékařské, farmaceutické a veterinární účely, kultury mikroorganismů pro lékařské a veterinární účely, léčiva, sterilizační přípravky, vakcíny; (10) přístroje a nástroje chirurgické, ortopedické potřeby, materiály na sešívání ran, anesteziologické přístroje, kardiologické, diagnostické, zubařské a jiné lékařské přístroje a nástroje, speciální lůžka pro lékařské účely, speciální nábytek pro lékařské účely; (35) inzertní, reklamní a propagační činnost v oblasti zdravotní péče, prevence nemocí a zdravotní osvěty, pomoc při řízení obchodní činnosti, zejména v oblasti zdravotnictví, poradenská činnost v oblasti řízení provozu a restrukturalizace zdravotnických zařízení (podniková organizace a ekonomické poradenství), poradenství v oblasti řízení obchodní činnosti, poradenství v oblasti řízení a organizace podniku, organizování výstav a veletrhů k reklamním a obchodním účelům, organizování doprovodných programů a společenských akcí k reklamním a obchodním účelům, vypracovávání statistických přehledů, marketing, průzkum a analýzy trhů,

distribuce zboží k reklamním účelům, rozmnožování dokumentů, obstaravatelská a zprostředkovatelská činnost v oblasti obchodu s výrobky uvedenými výše ve třídách 5 a 10, poskytování obchodních nebo podnikatelských informací, on-line reklama v počítačové síti, on-line inzerce, zajištění a realizace reklamních kampaní, předváděcí činnost; (39) sanitní doprava, provozování rychlé záchranné služby (doprava); (40) činnost v oblasti nakládání s nebezpečnými odpady; (41) poskytování informací v oblasti vzdělávání, pořádání vzdělávacích akcí pro odbornou i laickou veřejnost v oblasti zdravotnictví, prevence nemocí a zdravotní osvěty, pořádání vzdělávacích a informačních kurzů pro zaměstnance ve zdravotnictví, sportovní a kulturní aktivity a jejich organizační podpora, pořádání kulturně společenských akcí, pořádání vědeckých a odborných seminářů, kongresů, symposií a konferencí, obstaravatelská a zprostředkovatelská činnost v oblasti poskytování služeb uvedených výše v této třídě; (42) návrh a vývoj počítačového hardware a software pro potřeby zdravotnictví, vědecký výzkum pro lékařské účely, bakteriologický a biologický výzkum, chemické a biologické analýzy, vývoj a výzkum léčiv, zkoušení léčiv, výzkum a vývoj v oblasti přírodních a technických věd, odborné služby (expertizy) v oblasti molekulární biologie, biochemie, instrumentálních metod a soudní sérologie, odborné služby (expertizy) v oblasti genetiky, identifikace osob a genetické DNA analýzy hypervariabilních polymorfismů člověka, odborné služby (expertizy) v oblasti farmacie a toxikologie, obstaravatelská a zprostředkovatelská činnost v oblasti poskytování služeb uvedených výše v této třídě; (43) provoz kuchyně a jídelny (poskytování jídla a nápojů), zajišťování dočasných ubytovacích služeb, obstaravatelská a zprostředkovatelská činnost v oblasti poskytování služeb uvedených výše v této třídě; (44) lékařské služby, poskytování ambulanti a hospitalizační zdravotní péče ve všech oborech medicíny, RTG vyšetření, angiografická vyšetření, ultrazvuková vyšetření a jiná vyšetření pro lékařské účely, provádění operačních výkonů, poskytování intenzivní lékařské péče, provádění anestezií, rehabilitační služby, fyzioterapie, lékařské poradenství, ošetrovatelské služby, lékárenské služby, provoz krevní banky, provoz banky kostní dřeně, provozování sterilizačního centra, provozování klinické laboratoře (lékařské analýzy), hematologie, onkologie, radioterapie, transplantací a replantační centrum, zdravotní koupele (služby), odborné služby (expertizy) v oblasti farmacie, zdravotnictví a lékařství, obstaravatelská a zprostředkovatelská činnost v oblasti poskytování služeb uvedených výše v této třídě.

(730) **AGEL a.s.**, Jungmannova 28/17, Praha 1, Nové Město, 11000, CZ

(210) **O-564822**
(220) 24.06.2020
(320) 24.06.2020
(511) 3, 5, 10, 35, 39, 40, 41, 42, 43, 44
(540)



(510) (3) antistatické přípravky pro použití v domácnosti, odmašťovací přípravky pro použití v domácnosti; (5) farmaceutické a veterinární prostředky, hygienické výrobky pro léčebné účely, náplasti a obvazový materiál, dezinfekční přípravky, fungicidy, antibakteriální přípravky, dietní potraviny pro léčebné účely, dietetické nápoje pro léčebné účely, léčivé čaje, chemické přípravky pro lékařské, farmaceutické a veterinární účely, kultury mikroorganismů pro lékařské a veterinární účely, léčiva, sterilizační přípravky, vakcíny; (10) přístroje a nástroje chirurgické, ortopedické potřeby, materiály na sešívání ran, anesteziologické přístroje, kardiologické, diagnostické, zubařské a jiné lékařské přístroje a nástroje, speciální lůžka pro lékařské účely, speciální nábytek pro lékařské účely; (35) inzertní, reklamní a propagační činnost v oblasti zdravotní péče, prevence nemocí a zdravotní osvěty, pomoc při řízení obchodní činnosti, zejména v oblasti zdravotnictví, poradenská činnost v oblasti řízení provozu a restrukturalizace zdravotnických zařízení (podniková organizace a ekonomické poradenství), poradenství v oblasti řízení obchodní činnosti, poradenství v oblasti řízení a organizace podniku, organizování výstav a veletrhů k reklamním a obchodním účelům, organizování doprovodných programů a společenských akcí k reklamním a obchodním účelům, vypracovávání statistických přehledů, marketing, průzkum a analýzy trhů, distribuce zboží k reklamním účelům, rozmnožování dokumentů, obstaravatelská a zprostředkovatelská činnost v oblasti obchodu s výrobky

uvedenými výše ve třídách 5 a 10, poskytování obchodních nebo podnikatelských informací, on-line reklama v počítačové síti, on-line inzerce, zajištění a realizace reklamních kampaní, předváděcí činnost; (39) sanitní doprava, provozování rychlé záchranné služby (doprava); (40) činnost v oblasti nakládání s nebezpečnými odpady; (41) poskytování informací v oblasti vzdělávání, pořádání vzdělávacích akcí pro odbornou i laickou veřejnost v oblasti zdravotnictví, prevence nemocí a zdravotní osvěty, pořádání vzdělávacích a informačních kurzů pro zaměstnance ve zdravotnictví, sportovní a kulturní aktivity a jejich organizační podpora, pořádání kulturně společenských akcí, pořádání vědeckých a odborných seminářů, kongresů, symposií a konferencí, obstaravatelská a zprostředkovatelská činnost v oblasti poskytování služeb uvedených výše v této třídě; (42) návrh a vývoj počítačového hardware a software pro potřeby zdravotnictví, vědecký výzkum pro lékařské účely, bakteriologický a biologický výzkum, chemické a biologické analýzy, vývoj a výzkum léčiv, zkoušení léčiv, výzkum a vývoj v oblasti přírodních a technických věd, odborné služby (expertizy) v oblasti molekulární biologie, biochemie, instrumentálních metod a soudní sérologie, odborné služby (expertizy) v oblasti genetiky, identifikace osob a genetické DNA analýzy hypervariabilních polymorfismů člověka, odborné služby (expertizy) v oblasti farmacie a toxikologie, obstaravatelská a zprostředkovatelská činnost v oblasti poskytování služeb uvedených výše v této třídě; (43) provoz kuchyně a jídelny (poskytování jídla a nápojů), zajišťování dočasných ubytovacích služeb, obstaravatelská a zprostředkovatelská činnost v oblasti poskytování služeb uvedených výše v této třídě; (44) lékařské služby, poskytování ambulanti a hospitalizační zdravotní péče ve všech oborech medicíny, RTG vyšetření, angiografická vyšetření, ultrazvuková vyšetření a jiná vyšetření pro lékařské účely, provádění operačních výkonů, poskytování intenzivní lékařské péče, provádění anestezií, rehabilitační služby, fyzioterapie, lékařské poradenství, ošetrovatelské služby, lékárenské služby, provoz krevní banky, provoz banky kostní dřeně, provozování sterilizačního centra, provozování klinické laboratoře (lékařské analýzy), hematologie, onkologie, radioterapie, transplantací a replantační centrum, zdravotní koupele (služby), odborné služby (expertizy) v oblasti farmacie, zdravotnictví a lékařství, obstaravatelská a zprostředkovatelská činnost v oblasti poskytování služeb uvedených výše v této třídě.

(591) Barevná
(730) **AGEL a.s.**, Jungmannova 28/17, Praha 1, Nové Město, 11000, CZ

(210) **O-564823**
(220) 24.06.2020
(320) 24.06.2020
(511) 3, 5, 10, 35, 39, 40, 41, 42, 43, 44
(540)



(510) (3) antistatické přípravky pro použití v domácnosti, odmašťovací přípravky pro použití v domácnosti; (5) farmaceutické a veterinární prostředky, hygienické výrobky pro léčebné účely, náplasti a obvazový materiál, dezinfekční přípravky, fungicidy, antibakteriální přípravky, dietní potraviny pro léčebné účely, dietetické nápoje pro léčebné účely, léčivé čaje, chemické přípravky pro lékařské, farmaceutické a veterinární účely, kultury mikroorganismů pro lékařské a veterinární účely, léčiva, sterilizační přípravky, vakcíny; (10) přístroje a nástroje chirurgické, ortopedické potřeby, materiály na sešívání ran, anesteziologické přístroje, kardiologické, diagnostické, zubařské a jiné lékařské přístroje a nástroje, speciální lůžka pro lékařské účely, speciální nábytek pro lékařské účely; (35) inzertní, reklamní a propagační činnost v oblasti zdravotní péče, prevence nemocí a zdravotní osvěty, pomoc při řízení obchodní činnosti, zejména v oblasti zdravotnictví, poradenská činnost v oblasti řízení provozu a restrukturalizace zdravotnických zařízení (podniková organizace a ekonomické poradenství), poradenství v oblasti řízení obchodní činnosti, poradenství v oblasti řízení a organizace podniku, organizování výstav a veletrhů k reklamním a obchodním účelům, organizování doprovodných programů a společenských akcí k reklamním a obchodním účelům, vypracovávání statistických přehledů, marketing, průzkum a analýzy trhů, distribuce zboží k reklamním účelům, rozmnožování dokumentů, obstaravatelská a zprostředkovatelská činnost v oblasti obchodu s výrobky uvedenými výše ve třídách 5 a 10, poskytování obchodních nebo

podnikatelských informací, on-line reklama v počítačové síti, on-line inzerce, zajištění a realizace reklamních kampaní, předváděcí činnost; (39) sanitní doprava, provozování rychlé záchranné služby (doprava); (40) činnost v oblasti nakládání s nebezpečnými odpady; (41) poskytování informací v oblasti vzdělávání, pořádání vzdělávacích akcí pro odbornou i laickou veřejnost v oblasti zdravotnictví, prevence nemocí a zdravotní osvěty, pořádání vzdělávacích a informačních kurzů pro zaměstnance ve zdravotnictví, sportovní a kulturní aktivity a jejich organizační podpora, pořádání kulturně společenských akcí, pořádání vědeckých a odborných seminářů, kongresů, sympozií a konferencí, obstaravatelská a zprostředkovatelská činnost v oblasti poskytování služeb uvedených výše v této třídě; (42) návrh a vývoj počítačového hardware a software pro potřeby zdravotnictví, vědecký výzkum pro lékařské účely, bakteriologický a biologický výzkum, chemické a biologické analýzy, vývoj a výzkum léčiv, zkoušení léčiv, výzkum a vývoj v oblasti přírodních a technických věd, odborné služby (expertizy) v oblasti molekulární biologie, biochemie, instrumentálních metod a soudní sérologie, odborné služby (expertizy) v oblasti genetiky, identifikace osob a genetické DNA analýzy hypervariabilních polymorfismů člověka, odborné služby (expertizy) v oblasti farmacie a toxikologie, obstaravatelská a zprostředkovatelská činnost v oblasti poskytování služeb uvedených výše v této třídě; (43) provoz kuchyně a jídelny (poskytování jídla a nápojů), zajišťování dočasných ubytovacích služeb, obstaravatelská a zprostředkovatelská činnost v oblasti poskytování služeb uvedených výše v této třídě; (44) lékařské služby, poskytování ambulantní a hospitalizační zdravotní péče ve všech oborech medicíny, RTG vyšetření, angiografická vyšetření, ultrazvuková vyšetření a jiná vyšetření pro lékařské účely, provádění operačních výkonů, poskytování intenzivní lékařské péče, provádění anestezií, rehabilitační služby, fyzioterapie, lékařské poradenství, ošetrovatelské služby, lékárenské služby, provoz krevní banky, provoz banky kostní dřeně, provozování sterilizačního centra, provozování klinické laboratoře (lékařské analýzy), hematologie, onkologie, radioterapie, transplantace a replantační centrum, zdravotní koupele (služby), odborné služby (expertizy) v oblasti farmacie, zdravotnictví a lékařství, obstaravatelská a zprostředkovatelská činnost v oblasti poskytování služeb uvedených výše v této třídě.

(591) Barevná

(730) AGEL a.s., Jungmannova 28/17, Praha 1, Nové Město, 11000, CZ

(210) O-564824

(220) 24.06.2020

(320) 24.06.2020

(511) 3, 5, 10, 35, 39, 40, 41, 42, 43, 44

(540)



(510) (3) antistatické přípravky pro použití v domácnosti, odmašťovací přípravky pro použití v domácnosti; (5) farmaceutické a veterinární prostředky, hygienické výrobky pro léčebné účely, náplasti a obvazový materiál, dezinfekční přípravky, fungicidy, antibakteriální přípravky, dietní potraviny pro léčebné účely, dietetické nápoje pro léčebné účely, léčivé čaje, chemické přípravky pro lékařské, farmaceutické a veterinární účely, kultury mikroorganismů pro lékařské a veterinární účely, léčiva, sterilizační přípravky, vakcíny; (10) přístroje a nástroje chirurgické, ortopedické potřeby, materiály na sešívání ran, anesteziologické přístroje, kardiologické, diagnostické, zubařské a jiné lékařské přístroje a nástroje, speciální lůžka pro lékařské účely, speciální nábytek pro lékařské účely; (35) inzertní, reklamní a propagační činnost v oblasti zdravotní péče, prevence nemocí a zdravotní osvěty, pomoc při řízení obchodní činnosti, zejména v oblasti zdravotnictví, poradenská činnost v oblasti řízení provozu a restrukturalizace zdravotnických zařízení (podniková organizace a ekonomické poradenství), poradenství v oblasti řízení obchodní činnosti, poradenství v oblasti řízení a organizace podniku, organizování výstav a veletrhů k reklamním a obchodním účelům, organizování doprovodných programů a společenských akcí k reklamním a obchodním účelům, vypracovávání statistických přehledů, marketing, průzkum a analýzy trhů, distribuce zboží k reklamním účelům, rozmnožování dokumentů, obstaravatelská a zprostředkovatelská činnost v oblasti obchodu s výrobky uvedenými výše ve třídách 5 a 10, poskytování obchodních nebo podnikatelských informací, on-line reklama v počítačové síti, on-line inzerce, zajištění a realizace reklamních kampaní, předváděcí činnost; (39) sanitní doprava, provozování rychlé záchranné služby (doprava); (40) činnost v oblasti nakládání s nebezpečnými odpady; (41) poskytování informací v oblasti vzdělávání, pořádání vzdělávacích akcí pro odbornou i laickou veřejnost v oblasti zdravotnictví, prevence nemocí a zdravotní osvěty, pořádání vzdělávacích a informačních kurzů pro zaměstnance ve zdravotnictví, sportovní a kulturní aktivity a jejich organizační podpora,

inzerce, zajištění a realizace reklamních kampaní, předváděcí činnost; (39) sanitní doprava, provozování rychlé záchranné služby (doprava); (40) činnost v oblasti nakládání s nebezpečnými odpady; (41) poskytování informací v oblasti vzdělávání, pořádání vzdělávacích akcí pro odbornou i laickou veřejnost v oblasti zdravotnictví, prevence nemocí a zdravotní osvěty, pořádání vzdělávacích a informačních kurzů pro zaměstnance ve zdravotnictví, sportovní a kulturní aktivity a jejich organizační podpora, pořádání kulturně společenských akcí, pořádání vědeckých a odborných seminářů, kongresů, sympozií a konferencí, obstaravatelská a zprostředkovatelská činnost v oblasti poskytování služeb uvedených výše v této třídě; (42) návrh a vývoj počítačového hardware a software pro potřeby zdravotnictví, vědecký výzkum pro lékařské účely, bakteriologický a biologický výzkum, chemické a biologické analýzy, vývoj a výzkum léčiv, zkoušení léčiv, výzkum a vývoj v oblasti přírodních a technických věd, odborné služby (expertizy) v oblasti molekulární biologie, biochemie, instrumentálních metod a soudní sérologie, odborné služby (expertizy) v oblasti genetiky, identifikace osob a genetické DNA analýzy hypervariabilních polymorfismů člověka, odborné služby (expertizy) v oblasti farmacie a toxikologie, obstaravatelská a zprostředkovatelská činnost v oblasti poskytování služeb uvedených výše v této třídě; (43) provoz kuchyně a jídelny (poskytování jídla a nápojů), zajišťování dočasných ubytovacích služeb, obstaravatelská a zprostředkovatelská činnost v oblasti poskytování služeb uvedených výše v této třídě; (44) lékařské služby, poskytování ambulantní a hospitalizační zdravotní péče ve všech oborech medicíny, RTG vyšetření, angiografická vyšetření, ultrazvuková vyšetření a jiná vyšetření pro lékařské účely, provádění operačních výkonů, poskytování intenzivní lékařské péče, provádění anestezií, rehabilitační služby, fyzioterapie, lékařské poradenství, ošetrovatelské služby, lékárenské služby, provoz krevní banky, provoz banky kostní dřeně, provozování sterilizačního centra, provozování klinické laboratoře (lékařské analýzy), hematologie, onkologie, radioterapie, transplantace a replantační centrum, zdravotní koupele (služby), odborné služby (expertizy) v oblasti farmacie, zdravotnictví a lékařství, obstaravatelská a zprostředkovatelská činnost v oblasti poskytování služeb uvedených výše v této třídě.

(591) Barevná

(730) AGEL a.s., Jungmannova 28/17, Praha 1, Nové Město, 11000, CZ

(210) O-564825

(220) 24.06.2020

(320) 24.06.2020

(511) 3, 5, 10, 35, 39, 40, 41, 42, 43, 44

(540)

Nemocnice AGEL Šternberk

(510) (3) antistatické přípravky pro použití v domácnosti, odmašťovací přípravky pro použití v domácnosti; (5) farmaceutické a veterinární prostředky, hygienické výrobky pro léčebné účely, náplasti a obvazový materiál, dezinfekční přípravky, fungicidy, antibakteriální přípravky, dietní potraviny pro léčebné účely, dietetické nápoje pro léčebné účely, léčivé čaje, chemické přípravky pro lékařské, farmaceutické a veterinární účely, kultury mikroorganismů pro lékařské a veterinární účely, léčiva, sterilizační přípravky, vakcíny; (10) přístroje a nástroje chirurgické, ortopedické potřeby, materiály na sešívání ran, anesteziologické přístroje, kardiologické, diagnostické, zubařské a jiné lékařské přístroje a nástroje, speciální lůžka pro lékařské účely, speciální nábytek pro lékařské účely; (35) inzertní, reklamní a propagační činnost v oblasti zdravotní péče, prevence nemocí a zdravotní osvěty, pomoc při řízení obchodní činnosti, zejména v oblasti zdravotnictví, poradenská činnost v oblasti řízení provozu a restrukturalizace zdravotnických zařízení (podniková organizace a ekonomické poradenství), poradenství v oblasti řízení obchodní činnosti, poradenství v oblasti řízení a organizace podniku, organizování výstav a veletrhů k reklamním a obchodním účelům, organizování doprovodných programů a společenských akcí k reklamním a obchodním účelům, vypracovávání statistických přehledů, marketing, průzkum a analýzy trhů, distribuce zboží k reklamním účelům, rozmnožování dokumentů, obstaravatelská a zprostředkovatelská činnost v oblasti obchodu s výrobky uvedenými výše ve třídách 5 a 10, poskytování obchodních nebo podnikatelských informací, on-line reklama v počítačové síti, on-line inzerce, zajištění a realizace reklamních kampaní, předváděcí činnost; (39) sanitní doprava, provozování rychlé záchranné služby (doprava); (40) činnost v oblasti nakládání s nebezpečnými odpady; (41) poskytování informací v oblasti vzdělávání, pořádání vzdělávacích akcí pro odbornou i laickou veřejnost v oblasti zdravotnictví, prevence nemocí a zdravotní osvěty, pořádání vzdělávacích a informačních kurzů pro zaměstnance ve zdravotnictví, sportovní a kulturní aktivity a jejich organizační podpora,

pořádání kulturně společenských akcí, pořádání vědeckých a odborných seminářů, kongresů, sympozií a konferencí, obstaravatelská a zprostředkovatelská činnost v oblasti poskytování služeb uvedených výše v této třídě; (42) návrh a vývoj počítačového hardware a software pro potřeby zdravotnictví, vědecký výzkum pro lékařské účely, bakteriologický a biologický výzkum, chemické a biologické analýzy, vývoj a výzkum léčiv, zkoušení léčiv, výzkum a vývoj v oblasti přírodních a technických věd, odborné služby (expertizy) v oblasti molekulární biologie, biochemie, instrumentálních metod a soudní sérologie, odborné služby (expertizy) v oblasti genetiky, identifikace osob a genetické DNA analýzy hypervariabilních polymorfismů člověka, odborné služby (expertizy) v oblasti farmacie a toxikologie, obstaravatelská a zprostředkovatelská činnost v oblasti poskytování služeb uvedených výše v této třídě; (43) provoz kuchyně a jídelny (poskytování jídla a nápojů), zajišťování dočasných ubytovacích služeb, obstaravatelská a zprostředkovatelská činnost v oblasti poskytování služeb uvedených výše v této třídě; (44) lékařské služby, poskytování ambulantní a hospitalizační zdravotní péče ve všech oborech medicíny, RTG vyšetření, angiografická vyšetření, ultrazvuková vyšetření a jiná vyšetření pro lékařské účely, provádění operačních výkonů, poskytování intenzivní lékařské péče, provádění anestezii, rehabilitační služby, fyzioterapie, lékařské poradenství, ošetřovatelské služby, lékárenské služby, provoz krevní banky, provoz banky kostní dřeně, provozování sterilizačního centra, provozování klinické laboratoře (lékařské analýzy), hematologie, onkologie, radioterapie, transplantační a replantační centrum, zdravotní koupele (služby), odborné služby (expertizy) v oblasti farmacie, zdravotnictví a lékařství, obstaravatelská a zprostředkovatelská činnost v oblasti poskytování služeb uvedených výše v této třídě.

(730) AGEL a.s., Jungmannova 28/17, Praha 1, Nové Město, 11000, CZ

(210) O-564826

(220) 24.06.2020

(320) 24.06.2020

(511) 3, 5, 10, 35, 39, 40, 41, 42, 43, 44

(540)

Nemocnice AGEL Nový Jičín

(510) (3) antistatické přípravky pro použití v domácnosti, odmašťovací přípravky pro použití v domácnosti; (5) farmaceutické a veterinární prostředky, hygienické výrobky pro léčebné účely, náplasti a obvazový materiál, dezinfekční přípravky, fungicidy, antibakteriální přípravky, dietní potraviny pro léčebné účely, dietetické nápoje pro léčebné účely, léčivé čaje, chemické přípravky pro lékařské, farmaceutické a veterinární účely, kultury mikroorganismů pro lékařské a veterinární účely, léčiva, sterilizační přípravky, vakcíny; (10) přístroje a nástroje chirurgické, ortopedické potřeby, materiály na sešívání ran, anesteziologické přístroje, kardiologické, diagnostické, zubařské a jiné lékařské přístroje a nástroje, speciální lůžka pro lékařské účely, speciální nábytek pro lékařské účely; (35) inzertní, reklamní a propagační činnost v oblasti zdravotní péče, prevence nemocí a zdravotní osvěty, pomoc při řízení obchodní činnosti, zejména v oblasti zdravotnictví, poradenská činnost v oblasti řízení provozu a restrukturalizace zdravotnických zařízení (podniková organizace a ekonomické poradenství), poradenství v oblasti řízení obchodní činnosti, poradenství v oblasti řízení a organizace podniku, organizování výstav a veletrhů k reklamním a obchodním účelům, organizování doprovodných programů a společenských akcí k reklamním a obchodním účelům, vypracovávání statistických přehledů, marketing, průzkum a analýzy trhů, distribuce zboží k reklamním účelům, rozmnožování dokumentů, obstaravatelská a zprostředkovatelská činnost v oblasti obchodu s výrobky uvedenými výše ve třídách 5 a 10, poskytování obchodních nebo podnikatelských informací, on-line reklama v počítačové síti, on-line inzerce, zajištění a realizace reklamních kampaní, předváděcí činnost; (39) sanitní doprava, provozování rychlé záchranné služby (doprava); (40) činnost v oblasti nakládání s nebezpečnými odpady; (41) poskytování informací v oblasti vzdělávání, pořádání vzdělávacích akcí pro odbornou i laickou veřejnost v oblasti zdravotnictví, prevence nemocí a zdravotní osvěty, pořádání vzdělávacích a informačních kurzů pro zaměstnance ve zdravotnictví, sportovní a kulturní aktivity a jejich organizační podpora, pořádání kulturně společenských akcí, pořádání vědeckých a odborných seminářů, kongresů, sympozií a konferencí, obstaravatelská a zprostředkovatelská činnost v oblasti poskytování služeb uvedených výše v této třídě; (42) návrh a vývoj počítačového hardware a software pro potřeby zdravotnictví, vědecký výzkum pro lékařské účely, bakteriologický a biologický výzkum, chemické a biologické analýzy, vývoj a výzkum léčiv, zkoušení léčiv, výzkum a vývoj v oblasti přírodních a technických věd, odborné služby (expertizy) v oblasti molekulární biologie, biochemie,

instrumentálních metod a soudní sérologie, odborné služby (expertizy) v oblasti genetiky, identifikace osob a genetické DNA analýzy hypervariabilních polymorfismů člověka, odborné služby (expertizy) v oblasti farmacie a toxikologie, obstaravatelská a zprostředkovatelská činnost v oblasti poskytování služeb uvedených výše v této třídě; (43) provoz kuchyně a jídelny (poskytování jídla a nápojů), zajišťování dočasných ubytovacích služeb, obstaravatelská a zprostředkovatelská činnost v oblasti poskytování služeb uvedených výše v této třídě; (44) lékařské služby, poskytování ambulantní a hospitalizační zdravotní péče ve všech oborech medicíny, RTG vyšetření, angiografická vyšetření, ultrazvuková vyšetření a jiná vyšetření pro lékařské účely, provádění operačních výkonů, poskytování intenzivní lékařské péče, provádění anestezii, rehabilitační služby, fyzioterapie, lékařské poradenství, ošetřovatelské služby, lékárenské služby, provoz krevní banky, provoz banky kostní dřeně, provozování sterilizačního centra, provozování klinické laboratoře (lékařské analýzy), hematologie, onkologie, radioterapie, transplantační a replantační centrum, zdravotní koupele (služby), odborné služby (expertizy) v oblasti farmacie, zdravotnictví a lékařství, obstaravatelská a zprostředkovatelská činnost v oblasti poskytování služeb uvedených výše v této třídě.

(730) AGEL a.s., Jungmannova 28/17, Praha 1, Nové Město, 11000, CZ

(210) O-564827

(220) 24.06.2020

(320) 24.06.2020

(511) 3, 5, 10, 35, 39, 40, 41, 42, 43, 44

(540)



(510) (3) antistatické přípravky pro použití v domácnosti, odmašťovací přípravky pro použití v domácnosti; (5) farmaceutické a veterinární prostředky, hygienické výrobky pro léčebné účely, náplasti a obvazový materiál, dezinfekční přípravky, fungicidy, antibakteriální přípravky, dietní potraviny pro léčebné účely, dietetické nápoje pro léčebné účely, léčivé čaje, chemické přípravky pro lékařské, farmaceutické a veterinární účely, kultury mikroorganismů pro lékařské a veterinární účely, léčiva, sterilizační přípravky, vakcíny; (10) přístroje a nástroje chirurgické, ortopedické potřeby, materiály na sešívání ran, anesteziologické přístroje, kardiologické, diagnostické, zubařské a jiné lékařské přístroje a nástroje, speciální lůžka pro lékařské účely, speciální nábytek pro lékařské účely; (35) inzertní, reklamní a propagační činnost v oblasti zdravotní péče, prevence nemocí a zdravotní osvěty, pomoc při řízení obchodní činnosti, zejména v oblasti zdravotnictví, poradenská činnost v oblasti řízení provozu a restrukturalizace zdravotnických zařízení (podniková organizace a ekonomické poradenství), poradenství v oblasti řízení obchodní činnosti, poradenství v oblasti řízení a organizace podniku, organizování výstav a veletrhů k reklamním a obchodním účelům, organizování doprovodných programů a společenských akcí k reklamním a obchodním účelům, vypracovávání statistických přehledů, marketing, průzkum a analýzy trhů, distribuce zboží k reklamním účelům, rozmnožování dokumentů, obstaravatelská a zprostředkovatelská činnost v oblasti obchodu s výrobky uvedenými výše ve třídách 5 a 10, poskytování obchodních nebo podnikatelských informací, on-line reklama v počítačové síti, on-line inzerce, zajištění a realizace reklamních kampaní, předváděcí činnost; (39) sanitní doprava, provozování rychlé záchranné služby (doprava); (40) činnost v oblasti nakládání s nebezpečnými odpady; (41) poskytování informací v oblasti vzdělávání, pořádání vzdělávacích akcí pro odbornou i laickou veřejnost v oblasti zdravotnictví, prevence nemocí a zdravotní osvěty, pořádání vzdělávacích a informačních kurzů pro zaměstnance ve zdravotnictví, sportovní a kulturní aktivity a jejich organizační podpora, pořádání kulturně společenských akcí, pořádání vědeckých a odborných seminářů, kongresů, sympozií a konferencí, obstaravatelská a zprostředkovatelská činnost v oblasti poskytování služeb uvedených výše v této třídě; (42) návrh a vývoj počítačového hardware a software pro potřeby zdravotnictví, vědecký výzkum pro lékařské účely, bakteriologický a biologický výzkum, chemické a biologické analýzy, vývoj a výzkum léčiv, zkoušení léčiv, výzkum a vývoj v oblasti přírodních a technických věd, odborné služby (expertizy) v oblasti molekulární biologie, biochemie, instrumentálních metod a soudní sérologie, odborné služby (expertizy) v oblasti genetiky, identifikace osob a genetické DNA analýzy

hypervariabilních polymorfismů člověka, odborné služby (expertizy) v oblasti farmacie a toxikologie, obstaravatelská a zprostředkovatelská činnost v oblasti poskytování služeb uvedených výše v této třídě; (43) provoz kuchyně a jídelny (poskytování jídla a nápojů), zajišťování dočasných ubytovacích služeb, obstaravatelská a zprostředkovatelská činnost v oblasti poskytování služeb uvedených výše v této třídě; (44) lékařské služby, poskytování ambulantní a hospitalizační zdravotní péče ve všech oborech medicíny, RTG vyšetření, angiografická vyšetření, ultrazvuková vyšetření a jiná vyšetření pro lékařské účely, provádění operačních výkonů, poskytování intenzivní lékařské péče, provádění anestezii, rehabilitační služby, fyzioterapie, lékařské poradenství, ošetrovatelské služby, lékárenské služby, provoz krevní banky, provoz banky kostní dřeně, provozování sterilizačního centra, provozování klinické laboratoře (lékařské analýzy), hematologie, onkologie, radioterapie, transplantáční a replantační centrum, zdravotní koupele (služby), odborné služby (expertizy) v oblasti farmacie, zdravotnictví a lékařství, obstaravatelská a zprostředkovatelská činnost v oblasti poskytování služeb uvedených výše v této třídě.

(591) Barevná

(730) AGEL a.s., Jungmannova 28/17, Praha 1, Nové Město, 11000, CZ

(210) **O-564828**

(220) 24.06.2020

(320) 24.06.2020

(511) 3, 5, 10, 35, 39, 40, 41, 42, 43, 44

(540)



(510) (3) antistatické přípravky pro použití v domácnosti, odmašťovací přípravky pro použití v domácnosti; (5) farmaceutické a veterinární prostředky, hygienické výrobky pro léčebné účely, náplasti a obvazový materiál, dezinfekční přípravky, fungicidy, antibakteriální přípravky, dietní potraviny pro léčebné účely, dietetické nápoje pro léčebné účely, léčivé čaje, chemické přípravky pro lékařské, farmaceutické a veterinární účely, kultury mikroorganismů pro lékařské a veterinární účely, léčiva, sterilizační přípravky, vakcíny; (10) přístroje a nástroje chirurgické, ortopedické potřeby, materiály na sešívání ran, anesteziologické přístroje, kardiologické, diagnostické, zubařské a jiné lékařské přístroje a nástroje, speciální lůžka pro lékařské účely, speciální nábytek pro lékařské účely; (35) inzertní, reklamní a propagační činnost v oblasti zdravotní péče, prevence nemocí a zdravotní osvěty, pomoc při řízení obchodní činnosti, zejména v oblasti zdravotnictví, poradenská činnost v oblasti řízení provozu a restrukturalizace zdravotnických zařízení (podniková organizace a ekonomické poradenství), poradenství v oblasti řízení obchodní činnosti, poradenství v oblasti řízení a organizace podniku, organizování výstav a veletrhů k reklamním a obchodním účelům, organizování doprovodných programů a společenských akcí k reklamním a obchodním účelům, vypracovávání statistických přehledů, marketing, průzkum a analýzy trhů, distribuce zboží k reklamním účelům, rozmnožování dokumentů, obstaravatelská a zprostředkovatelská činnost v oblasti obchodu s výrobky uvedenými výše ve třídách 5 a 10, poskytování obchodních nebo podnikatelských informací, on-line reklama v počítačové síti, on-line inzerce, zajištění a realizace reklamních kampaní, předváděcí činnost; (39) sanitní doprava, provozování rychlé záchranné služby (doprava); (40) činnost v oblasti nakládání s nebezpečnými odpady; (41) poskytování informací v oblasti vzdělávání, pořádání vzdělávacích akcí pro odbornou i laickou veřejnost v oblasti zdravotnictví, prevence nemocí a zdravotní osvěty, pořádání vzdělávacích a informačních kurzů pro zaměstnance ve zdravotnictví, sportovní a kulturní aktivity a jejich organizační podpora, pořádání kulturně společenských akcí, pořádání vědeckých a odborných seminářů, kongresů, symposií a konferencí, obstaravatelská a zprostředkovatelská činnost v oblasti poskytování služeb uvedených výše v této třídě; (42) návrh a vývoj počítačového hardware a software pro potřeby zdravotnictví, vědecký výzkum pro lékařské účely, bakteriologický a biologický výzkum, chemické a biologické analýzy, vývoj a výzkum léčiv, zkoušení léčiv, výzkum a vývoj v oblasti přírodních a technických věd, odborné služby (expertizy) v oblasti molekulární biologie, biochemie, instrumentálních metod a soudní sérologie, odborné služby (expertizy) v oblasti genetiky, identifikace osob a genetické DNA analýzy hypervariabilních polymorfismů člověka, odborné služby (expertizy) v

oblasti farmacie a toxikologie, obstaravatelská a zprostředkovatelská činnost v oblasti poskytování služeb uvedených výše v této třídě; (43) provoz kuchyně a jídelny (poskytování jídla a nápojů), zajišťování dočasných ubytovacích služeb, obstaravatelská a zprostředkovatelská činnost v oblasti poskytování služeb uvedených výše v této třídě; (44) lékařské služby, poskytování ambulantní a hospitalizační zdravotní péče ve všech oborech medicíny, RTG vyšetření, angiografická vyšetření, ultrazvuková vyšetření a jiná vyšetření pro lékařské účely, provádění operačních výkonů, poskytování intenzivní lékařské péče, provádění anestezii, rehabilitační služby, fyzioterapie, lékařské poradenství, ošetrovatelské služby, lékárenské služby, provoz krevní banky, provoz banky kostní dřeně, provozování sterilizačního centra, provozování klinické laboratoře (lékařské analýzy), hematologie, onkologie, radioterapie, transplantáční a replantační centrum, zdravotní koupele (služby), odborné služby (expertizy) v oblasti farmacie, zdravotnictví a lékařství, obstaravatelská a zprostředkovatelská činnost v oblasti poskytování služeb uvedených výše v této třídě.

(591) Barevná

(730) AGEL a.s., Jungmannova 28/17, Praha 1, Nové Město, 11000, CZ

(210) **O-564829**

(220) 24.06.2020

(320) 24.06.2020

(511) 3, 5, 10, 35, 39, 40, 41, 42, 43, 44

(540)



(510) (3) antistatické přípravky pro použití v domácnosti, odmašťovací přípravky pro použití v domácnosti; (5) farmaceutické a veterinární prostředky, hygienické výrobky pro léčebné účely, náplasti a obvazový materiál, dezinfekční přípravky, fungicidy, antibakteriální přípravky, dietní potraviny pro léčebné účely, dietetické nápoje pro léčebné účely, léčivé čaje, chemické přípravky pro lékařské, farmaceutické a veterinární účely, kultury mikroorganismů pro lékařské a veterinární účely, léčiva, sterilizační přípravky, vakcíny; (10) přístroje a nástroje chirurgické, ortopedické potřeby, materiály na sešívání ran, anesteziologické přístroje, kardiologické, diagnostické, zubařské a jiné lékařské přístroje a nástroje, speciální lůžka pro lékařské účely, speciální nábytek pro lékařské účely; (35) inzertní, reklamní a propagační činnost v oblasti zdravotní péče, prevence nemocí a zdravotní osvěty, pomoc při řízení obchodní činnosti, zejména v oblasti zdravotnictví, poradenská činnost v oblasti řízení provozu a restrukturalizace zdravotnických zařízení (podniková organizace a ekonomické poradenství), poradenství v oblasti řízení obchodní činnosti, poradenství v oblasti řízení a organizace podniku, organizování výstav a veletrhů k reklamním a obchodním účelům, organizování doprovodných programů a společenských akcí k reklamním a obchodním účelům, vypracovávání statistických přehledů, marketing, průzkum a analýzy trhů, distribuce zboží k reklamním účelům, rozmnožování dokumentů, obstaravatelská a zprostředkovatelská činnost v oblasti obchodu s výrobky uvedenými výše ve třídách 5 a 10, poskytování obchodních nebo podnikatelských informací, on-line reklama v počítačové síti, on-line inzerce, zajištění a realizace reklamních kampaní, předváděcí činnost; (39) sanitní doprava, provozování rychlé záchranné služby (doprava); (40) činnost v oblasti nakládání s nebezpečnými odpady; (41) poskytování informací v oblasti vzdělávání, pořádání vzdělávacích akcí pro odbornou i laickou veřejnost v oblasti zdravotnictví, prevence nemocí a zdravotní osvěty, pořádání vzdělávacích a informačních kurzů pro zaměstnance ve zdravotnictví, sportovní a kulturní aktivity a jejich organizační podpora, pořádání kulturně společenských akcí, pořádání vědeckých a odborných seminářů, kongresů, symposií a konferencí, obstaravatelská a zprostředkovatelská činnost v oblasti poskytování služeb uvedených výše v této třídě; (42) návrh a vývoj počítačového hardware a software pro potřeby zdravotnictví, vědecký výzkum pro lékařské účely, bakteriologický a biologický výzkum, chemické a biologické analýzy, vývoj a výzkum léčiv, zkoušení léčiv, výzkum a vývoj v oblasti přírodních a technických věd, odborné služby (expertizy) v oblasti molekulární biologie, biochemie, instrumentálních metod a soudní sérologie, odborné služby (expertizy) v oblasti genetiky, identifikace osob a genetické DNA analýzy hypervariabilních polymorfismů člověka, odborné služby (expertizy) v oblasti farmacie a toxikologie, obstaravatelská a zprostředkovatelská

činnost v oblasti poskytování služeb uvedených výše v této třídě; (43) provoz kuchyně a jídelny (poskytování jídla a nápojů), zajišťování dočasných ubytovacích služeb, obstaravatelská a zprostředkovatelská činnost v oblasti poskytování služeb uvedených výše v této třídě; (44) lékařské služby, poskytování ambulantní a hospitalizační zdravotní péče ve všech oborech medicíny, RTG vyšetření, angiografická vyšetření, ultrazvuková vyšetření a jiná vyšetření pro lékařské účely, provádění operačních výkonů, poskytování intenzivní lékařské péče, provádění anestezií, rehabilitační služby, fyzioterapie, lékařské poradenství, ošetrovatelské služby, lékárenské služby, provoz krevní banky, provoz banky kostní dřeně, provozování sterilizačního centra, provozování klinické laboratoře (lékařské analýzy), hematologie, onkologie, radioterapie, transplantační a replantační centrum, zdravotní koupele (služby), odborné služby (expertizy) v oblasti farmacie, zdravotnictví a lékařství, obstaravatelská a zprostředkovatelská činnost v oblasti poskytování služeb uvedených výše v této třídě.

(591) Barevná

(730) **AGEL a.s.**, Jungmannova 28/17, Praha 1, Nové Město, 11000, CZ

(210) **O-564830**

(220) 24.06.2020

(320) 24.06.2020

(511) 3, 5, 10, 35, 39, 40, 41, 42, 43, 44

(540)

Nemocnice AGEL Říčany

(510) (3) antistatické přípravky pro použití v domácnosti, odmašťovací přípravky pro použití v domácnosti; (5) farmaceutické a veterinární prostředky, hygienické výrobky pro léčebné účely, náplasti a obvazový materiál, dezinfekční přípravky, fungicidy, antibakteriální přípravky, dietní potraviny pro léčebné účely, dietetické nápoje pro léčebné účely, léčivé čaje, chemické přípravky pro lékařské, farmaceutické a veterinární účely, kultury mikroorganismů pro lékařské a veterinární účely, léčiva, sterilizační přípravky, vakcíny; (10) přístroje a nástroje chirurgické, ortopedické potřeby, materiály na sešívání ran, anesteziologické přístroje, kardiologické, diagnostické, zubařské a jiné lékařské přístroje a nástroje, speciální lůžka pro lékařské účely, speciální nábytek pro lékařské účely; (35) inzertní, reklamní a propagační činnost v oblasti zdravotní péče, prevence nemocí a zdravotní osvěty, pomoc při řízení obchodní činnosti, zejména v oblasti zdravotnictví, poradenská činnost v oblasti řízení provozu a restrukturalizace zdravotnických zařízení (podniková organizace a ekonomické poradenství), poradenství v oblasti řízení obchodní činnosti, poradenství v oblasti řízení a organizace podniku, organizování výstav a veletrhů k reklamním a obchodním účelům, organizování doprovodných programů a společenských akcí k reklamním a obchodním účelům, vypracovávání statistických přehledů, marketing, průzkum a analýzy trhů, distribuce zboží k reklamním účelům, rozmnožování dokumentů, obstaravatelská a zprostředkovatelská činnost v oblasti obchodu s výrobky uvedenými výše ve třídách 5 a 10, poskytování obchodních nebo podnikatelských informací, on-line reklama v počítačové síti, on-line inzerce, zajištění a realizace reklamních kampaní, předváděcí činnost; (39) sanitní doprava, provozování rychlé záchranné služby (doprava); (40) činnost v oblasti nakládání s nebezpečnými odpady; (41) poskytování informací v oblasti vzdělávání, pořádání vzdělávacích akcí pro odbornou i laickou veřejnost v oblasti zdravotnictví, prevence nemocí a zdravotní osvěty, pořádání vzdělávacích a informačních kurzů pro zaměstnance ve zdravotnictví, sportovní a kulturní aktivity a jejich organizační podpora, pořádání kulturně společenských akcí, pořádání vědeckých a odborných seminářů, kongresů, symposií a konferencí, obstaravatelská a zprostředkovatelská činnost v oblasti poskytování služeb uvedených výše v této třídě; (42) návrh a vývoj počítačového hardware a software pro potřeby zdravotnictví, vědecký výzkum pro lékařské účely, bakteriologický a biologický výzkum, chemické a biologické analýzy, vývoj a výzkum léčiv, zkoušení léčiv, výzkum a vývoj v oblasti přírodních a technických věd, odborné služby (expertizy) v oblasti molekulární biologie, biochemie, instrumentálních metod a soudní sérologie, odborné služby (expertizy) v oblasti genetiky, identifikace osob a genetické DNA analýzy hypervariabilních polymorfismů člověka, odborné služby (expertizy) v oblasti farmacie a toxikologie, obstaravatelská a zprostředkovatelská činnost v oblasti poskytování služeb uvedených výše v této třídě; (43) provoz kuchyně a jídelny (poskytování jídla a nápojů), zajišťování dočasných ubytovacích služeb, obstaravatelská a zprostředkovatelská činnost v oblasti poskytování služeb uvedených výše v této třídě; (44) lékařské služby, poskytování ambulantní a hospitalizační zdravotní péče ve všech oborech medicíny, RTG vyšetření, angiografická vyšetření, ultrazvuková vyšetření a jiná vyšetření pro lékařské účely, provádění

operačních výkonů, poskytování intenzivní lékařské péče, provádění anestezií, rehabilitační služby, fyzioterapie, lékařské poradenství, ošetrovatelské služby, lékárenské služby, provoz krevní banky, provoz banky kostní dřeně, provozování sterilizačního centra, provozování klinické laboratoře (lékařské analýzy), hematologie, onkologie, radioterapie, transplantační a replantační centrum, zdravotní koupele (služby), odborné služby (expertizy) v oblasti farmacie, zdravotnictví a lékařství, obstaravatelská a zprostředkovatelská činnost v oblasti poskytování služeb uvedených výše v této třídě.

(730) **AGEL a.s.**, Jungmannova 28/17, Praha 1, Nové Město, 11000, CZ

(210) **O-564879**

(220) 25.06.2020

(320) 25.06.2020

(511) 20, 32, 39

(540)



(510) (20) nádoby a uzávěry a držáky pro ně, nekovové; (32) nealkoholické nápoje, pivo a pivovarnické výrobky spadající do této třídy, nápoje na bázi piva, nealkoholické nápoje s příchutí piva; (39) balení a skladování zboží.

(730) **Janoušek Radim Bc.**, Na Vodoteči 376, Nehvizdy, 25081, CZ

Procházka Radek Bc., Machkova 2129/7, Praha 4, Chodov, 14900, CZ

(740) Bc. Radim Janoušek, Na Vodoteči 376, Nehvizdy, 25081

(210) **O-564898**

(220) 26.06.2020

(320) 26.06.2020

(511) 9, 42

(540)

SPACE

(510) (9) nahraný software a software s možností stažení pro řízení cyklu vývoje softwaru a spolupráci na něm, zejména projektové plánování, správa zdrojového kódu, revize prohlédávacího kódu a prováděcího kódu, správa softwarových sad, sledování problémů a projektové řízení, automatizace přenosu dat a automatizace obecných pracovních postupů, projektová dokumentace, vnitropodniková struktura, správa adres paměťových míst, správa uživatelů a oprávnění, kalendáře, zpracování zpráv, platforma pro blogy a události a vnitropodniková informační základna; (42) poskytování dočasného užívání softwaru bez možnosti stažení založeném na cloudu pro řízení cyklu vývoje softwaru a spolupráci na něm, zejména projektové plánování, správa zdrojového kódu, revize prohlédávacího kódu a prováděcího kódu, správa softwarových sad, sledování problémů a projektové řízení, automatizace přenosu dat a automatizace obecných pracovních postupů, projektová dokumentace, vnitropodniková struktura, správa adres paměťových míst, správa uživatelů a oprávnění, kalendáře, zpracování zpráv, platforma pro blogy a události a informační základna.

(730) **JetBrains s.r.o.**, Na hřebenech II 1718/10, Praha 4, Nusle, 14000, CZ

(740) Rott, Růžička & Guttman a spol., Vyskočilova 1566, Praha 4, Michle, 14000

(210) **O-564899**
(220) 26.06.2020
(320) 26.06.2020
(511) 9, 42
(540)



(510) (9) nahraný software a software s možností stažení pro řízení cyklu vývoje softwaru a spolupráci na něm, zejména projektové plánování, správa zdrojového kódu, revize prohledávacího kódu a prováděcího kódu, správa softwarových sad, sledování problémů a projektové řízení, automatizace přenosu dat a automatizace obecných pracovních postupů, projektová dokumentace, vnitropodniková struktura, správa adres paměťových míst, správa uživatelů a oprávnění, kalendáře, zpracování zpráv, platforma pro blogy a události a vnitropodniková informační základna; (42) poskytování dočasného užívání softwaru bez možnosti stažení založeném na cloudu pro řízení cyklu vývoje softwaru a spolupráci na něm, zejména projektové plánování, správa zdrojového kódu, revize prohledávacího kódu a prováděcího kódu, správa softwarových sad, sledování problémů a projektové řízení, automatizace přenosu dat a automatizace obecných pracovních postupů, projektová dokumentace, vnitropodniková struktura, správa adres paměťových míst, správa uživatelů a oprávnění, kalendáře, zpracování zpráv, platforma pro blogy a události a informační základna.

(591) Barevná
(730) **JetBrains s.r.o.**, Na hřebenech II 1718/10, Praha 4, Nusle, 14000, CZ
(740) Rott, Růžička & Guttman a spol., Vyskočilova 1566, Praha 4, Michle, 14000

(210) **O-564995**
(220) 01.07.2020
(320) 01.07.2020
(511) 1, 29, 31
(540)

Farm Planet

(510) (1) kultivační média, hnojiva a chemické látky pro použití v zemědělství, zahradnictví a lesnictví, hnojiva, anorganická hnojiva, tekutá hnojiva, minerální hnojiva, dusíkatá hnojiva, komplexní hnojiva, organická hnojiva, pevná hnojiva, umělá hnojiva, hnojiva bez chlóru, mořské řasy [hnojiva], mořské řasy (hnojiva), hydroponická hnojiva, hnojiva s přidanými mikroorganismy, hnojiva na domácí použití, hnojiva z mořských látek, zemědělská hnojiva vyrobená mořských řas, hnojiva obsahující dusík a hořčík; (29) maso a masné výrobky, ryby, mořské plody a měkkýši, neživí, potraviny z ryb, potraviny na bázi ryb, chlazené potraviny obsahující převážně ryby, jikry z mořských lososů do potravin, jikry z mořských pstruhů do potravin, zeleninové výtažky do potravin, zpracované ovoce, houby a zelenina, ořechy a luštěniny, upravený hmyz a larvy, balené maso, čerstvé maso, chlazená jídla vyrobená z ryb, konzervy rybí, korýši, ne živí, mražené rybí výrobky, mražené ryby, naložené ryby, nasolené ryby, pomazánky z ryb, mořských plodů a měkkýšů, pokrmy z ryb pro lidskou spotřebu, pstruzi, neživí, pražmani obecní, neživí, pražmani obecní [chňapali, neživí], rybí filé, rybí jikry pro lidskou spotřebu, rybí jikry, zpracované, rybí klobásy, rybí konzervy, rybí krokety, rybí kuličky, rybí měchýře, rybí moučka, rybí pasta, rybí pěna, rybí pokrmy, rybí pokrmy pro lidskou spotřebu, rybí řízky, rybí prsty, rybí rosoly, rybí sušenky, rybí výrobky konzervované ve skle, rybí zákusky, ryby, ryby (konzervované -), ryby, ne živé, ryby v olivovém oleji, hotová zeleninová jídla, hotové zeleninové výrobky, konzervovaná zelenina, konzervovaná zelenina (v oleji), konzervy zeleninové, kořeněná nakládaná zelenina, krájená zelenina, krájená zelenina, konzervovaná, loupáná zelenina, mražená zelenina, nakládaná zelenina, nakrájená zelenina do salátů, nakrájená zelenina, předkrmy na bázi zeleniny, pochutiny z jedlých mořských řas, směsi nakládané zeleniny; (31) akvarijní ryby, domácí mazlíčci, chovná zvířata, hospodářská zvířata, jedlí vodní živočichové [živí], kapři koi, živí, karas zlatý, kožnatky (živé), krunýřovka krilová, živá, rybí jikry, rybí jikry pro

línutí, sledí, živí, sumýši, živí, vodní živočichové (živí), živé akvarijní korály, živé mořské plody, živé ryby k potravinářským účelům, živé ryby (neurčené ke konzumaci), živé ryby pro lidskou spotřebu, živé ryby s výjimkou ryb pro lidskou spotřebu, živé sardelky, živé sardinky, živé tresky, zemědělské a vodní plodiny, zahradnické a lesní produkty, rostliny, čerstvé ovoce, ořechy, zelenina a bylinky.

(730) **Urban farming s.r.o.**, Pod Harfou 938/60, Praha 9, Vysočany, 19000, CZ
(740) **KALABIS AULICKÝ a spol.**, s.r.o., Mgr. Ing. Martin Kalabis, Arbesovo nám. 2804/2, Prostějov, 79601

(210) **O-565094**
(220) 07.07.2020
(320) 07.07.2020
(511) 14, 16, 21, 25, 36
(540)

HockeyMee

(510) (14) hodinky, klíčenky (dělené kroužky s ozdobou nebo jako přívěsek), náhrdelníky (šperky), náramkové hodinky, náramky (šperky), náramky z vyšívaného textilu (šperky), náušnice, přívěsky (šperky), přívěsky ke kroužkům na klíče, šperky; (16) bloky (kancelářské potřeby), brožury, desky na dokumenty, držáky na fotografie, kalendáře, kancelářské desky, krabice z papíru nebo lepenky, lepicí pásky pro kancelářské potřeby nebo pro domácnost, letáky, malby (obrazy), zarámované i nezarámované, papírnické zboží, papírové lepicí pásky (kancelářské potřeby), pera (kancelářské potřeby), penály, plnicí pera, pouzdra na cestovní pasy, samolepky (papírnické zboží), zápisníky; (21) hmičky, hrnky, krabičky na svačinu, lahve na pití pro sportovní účely, nádobí z porcelánu, nádoby na pití; (25) body (spodní prádlo), boty, bundy a krátké kabáty s výplní, čapky, čepice, dámská přiléhavá tílka (body), dámské šaty, domácí obuv, kabáty, kalhoty, kalhoty kratší délky, kompresní trika, konfekční oděvy, košile, kotníková obuv, kravaty, kšiltky k čepicím, legíny (kalhoty), obuv, oděvy, palčáky (rukavice), pánské plavky, plavky, plážová obuv, pokrývky hlavy, ponožky, pyžama, rukavice (oděvy), sportovní dresy, sportovní obuv, sportovní tílka, sportovní vyšší obuv, sukně, svetry, svrchní oděvy, šátky a šály, trička, trikoty, vesty, výbavy pro novorozence (oděvy), vyšívané oděvy; (36) finanční sponzoring, organizování peněžních sbírek, pořádání dobročinných sbírek, podílové fondy.

(730) **Polák Markusková Eva**, Waldertova 680/8a, Karlovy Vary, Drahovice, 36001, CZ
(740) **TOCIK ŠINDELÁŘ & PARTNEŘI**, advokátní kancelář, Jiří Kovařík, Moskevská 1461/66, Karlovy Vary, 36001

(210) **O-565095**
(220) 07.07.2020
(320) 07.07.2020
(511) 14, 16, 21, 25, 36
(540)



(510) (14) hodinky, klíčenky (dělené kroužky s ozdobou nebo jako přívěsek), náhrdelníky (šperky), náramkové hodinky, náramky (šperky), náramky z vyšívaného textilu (šperky), náušnice, přívěsky (šperky), přívěsky ke kroužkům na klíče, šperky; (16) bloky (kancelářské potřeby), brožury, desky na dokumenty, držáky na fotografie, kalendáře, kancelářské desky, krabice z papíru nebo lepenky, lepicí pásky pro kancelářské potřeby nebo pro domácnost, letáky, malby (obrazy), zarámované i nezarámované, papírnické zboží, papírové lepicí pásky (kancelářské potřeby), pera (kancelářské potřeby), penály, plnicí pera, pouzdra na cestovní pasy, samolepky (papírnické zboží), zápisníky; (21) hmičky, hrnky, krabičky na svačinu, lahve na pití pro sportovní účely, nádobí z porcelánu, nádoby na pití; (25) body (spodní prádlo), boty, bundy a krátké kabáty s výplní, čapky,

čepice, dámská přiléhavá tílka (body), dámské šaty, domácí obuv, kabáty, kalhoty, kalhoty kratší délky, kompresní trika, konfekční oděvy, košile, kotníková obuv, kravaty, kšilty k čepicím, legíny (kalhoty), obuv, oděvy, palčáky (rukavice), pánské plavky, plavky, plážová obuv, pokrývky hlavy, ponožky, pyžama, rukavice (oděvy), sportovní dresy, sportovní obuv, sportovní tílka, sportovní vyšší obuv, sukně, svetry, svrchní oděvy, šátky a šály, trička, trikoty, vesty, vybavy pro novorozence (oděvy), vyšívání oděvy; (36) finanční sponzoring, organizování peněžních sbírek, pořádání dobročinných sbírek, podílové fondy.

(591) Barevná

(730) **Polák Markusková Eva**, Waldertova 680/8a, Karlovy Vary, Drahovice, 36001, CZ

(740) **TOCIK ŠINDELÁŘ & PARTNEŘI**, advokátní kancelář, Jiří Kovařík, Moskevská 1461/66, Karlovy Vary, 36001

(210) **O-565125**

(220) 07.07.2020

(320) 07.07.2020

(511) 6, 9, 12, 19, 20, 28, 35

(540)



(210) **O-565123**

(220) 07.07.2020

(320) 07.07.2020

(511) 16, 35, 41

(540)

OSUD VODY

(510) (16) pečetidla, papírové pečeti, pečetící kruhové nálepky, pečetící kruhová nálepka, papír, pečeti [razítka], materiály na pečeti, ochranné znaky [papírové pečeti], plakáty, reklamní plakáty, papírové plakáty, kartonové reklamní tabule, album na magnetické karty, obrazy, obrazy, obrázky, fotografie, rytiny, tisky [rytina], noviny, periodika, brožury, brožury s programem, časopisy [periodika], časopisy, poznámkové bloky, sešity, kartón, papír a lepenka, lepenka, plastové dárkové obaly, knihy, fotografie, fotografie [tištěné], seznamy [rejstříky], zápisníky (kancelářské potřeby), pohlednice, tiskoviny, tisky, tiskový papír, pera plnicí, pera [kancelářské potřeby], propisky, kuličková pera, portréty, prospekty, informační prospekty, kancelářské potřeby, školní potřeby, psací potřeby, blahopřání (pohledy), ročenky, kalendáře, oznámení [papírové zboží], etikety z papíru nebo lepenky, samolepky [papírové zboží], letáky, jmenovky [kancelářské potřeby], obaly [papírové zboží], dárkové poukázky; (35) reklama, televizní reklama, rozhlasová reklama, venkovní reklama, vyvěšování plakátů, obchodní informační kanceláře, rozšiřování reklamních marketingových a propagačních materiálů, rozšiřování reklamních materiálů, rozšiřování reklamních materiálů přímo zákazníkům, vydávání a aktualizování reklamních textů, rozšiřování vzorků (zboží), vydávání reklamních textů, služby vztahů s veřejností (public relations), reklamní agentury, organizování obchodních nebo propagačních výstav, obchodní nebo podnikatelské informace, pronájem reklamních ploch, podpora prodeje pro třetí strany, pořádání veletrhů, online reklama v počítačové komunikační síti, vyhledávání sponzorů, organizace módních přehlídek k reklamním účelům, marketing, telemarketingové služby, poskytování obchodních informací prostřednictvím webových stránek; (41) akademie (vzdělávání), zábava, organizování soutěží, organizování zábavy, organizování kvízů, vyučování, organizování plesů, vzdělávání a výuka, školení, vydávání textů (s výjimkou textů reklamních), knihy (vydávání knih), služby klubů (výchové nebo zábavné), pořádání a vedení kolokvií, pořádání a vedení konferencí, kongresy (organizování a pořádání kongresů), organizování kulturních výstav, organizování vzdělávacích výstav, organizování živých vystoupení, dětské školky, organizování sportovních soutěží, plánování a organizace večírků [zábava], prázdninové tábory [zábava], organizování a vedení seminářů, organizování představení, organizování a vedení symposií, provozování sportovních táborů, organizace a pořádání koncertů, organizování a vedení osobních vzdělávacích fór, školicí služby zajišťované prostřednictvím simulátorů.

(730) **MUZIKÁL SLOVENSKO, s.r.o.**, Hlavná 29, Prešov, SK

(740) **Mgr. Josef Valenta**, advokát, náměstí Republiky 97/9, Plzeň, Vnitřní Město, 30100

(510) (6) kovové košíky, kovové prodejní pulty, prodejní stánky převážně z kovu, kovové dělicí stěny, turnikety, kovové ukazatele (navigační), kovové kontejnery, kovové manipulační palety, kovové klece, kovové reklamní sloupy a kovové reklamní panely, přenosné kovové přístřešky, kovové fotbalové brány, kovové střídačky, kovové tribuny; (9) registrační pokladny, prodejní zařízení, elektronické navigační systémy, světelné ukazatele, ochranné sítě; (12) nákupní vozíky, ukazatele směru pro vozidla, dopravní podvozky, transportní vozíky, stojany na jízdní kola; (19) dělicí příčky nekovové, nekovové turnikety, nekovové reklamní panely, přenosné nekovové tribuny pro diváky; (20) nekovové prodejní pulty, přenosné dělicí panely, nekovové přepravní palety a paletové nástavce, vystavovací stojany, kovové stojany k vystavení zboží, reklamní prezentační panely; (28) fotbalové branky, brankové sítě; (35) nákup a prodej výrobků jako: kovové košíky, kovové prodejní pulty, prodejní stánky převážně z kovu, kovové dělicí stěny, turnikety, kovové ukazatele (navigační), kovové kontejnery, kovové manipulační palety, kovové klece, kovové reklamní sloupy a kovové reklamní panely, přenosné kovové přístřešky, kovové fotbalové brány, kovové střídačky, kovové tribuny, registrační pokladny, prodejní zařízení, elektronické navigační systémy, světelné ukazatele, ochranné sítě, nákupní vozíky, ukazatele směru pro vozidla, dopravní podvozky, transportní vozíky, stojany na jízdní kola, dělicí příčky nekovové, nekovové turnikety, nekovové reklamní panely, přenosné nekovové tribuny pro diváky, nekovové prodejní pulty, přenosné dělicí panely, nekovové přepravní palety a paletové nástavce, vystavovací stojany, kovové stojany k vystavení zboží, reklamní prezentační panely, fotbalové branky, brankové sítě.

(591) Barevná

(730) **Clean4you s.r.o.**, č. p. 573, Hněvotín, 78347, CZ

(740) **Halaxová & Halaxová TETRAPAT**, Mgr. Eva Halaxová, Jinonická 804/80, Praha 5, Košíře, 15800

(210) **O-565140**

(220) 07.07.2020

(320) 07.07.2020

(511) 11, 17, 19, 37, 42

(540)



(510) (11) přístroje a zařízení pro prostorové vytápění, klimatizační zařízení, vzduchotechnická zařízení, přístroje a zařízení pro prostorové vytápění solární, klimatizační zařízení solární, vzduchotechnická zařízení solární, solární panely pro vytápění, panely určené pro akumulaci slunečního tepla;

(17) izolační materiály pro stavebnictví, těsnící prostředky pro použití ve stavebnictví, zvukově izolační desky pro použití ve stavebnictví; (19) nekovové stavební a konstrukční materiály a prvky, včetně protipožárních, prefabrikované stavební prvky a součásti, nekovové stavební konstrukce, stavební materiály z plastických hmot, spojovací žebra a díly pro betonové zdi nekovové, stavební prvky z betonu, omítky, omítkoviny, ztracené bednění, stavební zateplovací systémy, stavební polystyrénové stěnové a stropní bednění, stropní tvárnice, sendvičové konstrukce zdí, podlahové konstrukce nekovové, podpůrné bednění pro svislé stěny, příčkové zdivo, střešní izolace, základové izolační prvky, bednění a speciální prvky pro monolitické stavby, dřevěné stavební konstrukce, stavební sklo, stavební papír, stavební kámen, protierozní textilie pro stavebnictví, geotextilie, netkané textilie a výztužné pletivo z textilních vláken pro stavební účely, náterové hmoty jako stavební materiál; (37) stavebnictví, stavební služby, stavební činnost, stavební dozor, montáže klimatizačních a solárních zařízení, úklid, údržba a opravy budov, pronájem nástrojů, strojů, zařízení a vybavení pro stavebnictví, demolice, úklid a údržbu; (42) stavební projektování, projektování klimatizačních a solárních zařízení, projektová činnost v investiční výstavbě, poradenská činnost v oblasti stavebnictví (projekty), konzultační služby při výstavbě budov a příslušenství budov spadající do této třídy, zkoušky materiálu, vývoj a výzkum nových výrobků, průmyslový design.

(591) Barevná

(730) FORTING s.r.o., Králova 279/9, Brno, Žabovřesky, 61600, CZ

(740) INPARTNERS GROUP, Ing. Leopold Dadej, patentový zástupce, Na Valtické 339/6, Břeclav, Charvátská Nová Ves, 69141

(210) O-565141

(220) 07.07.2020

(320) 07.07.2020

(511) 11, 17, 19, 37, 42

(540)

FORSIMPLEX

(510) (11) přístroje a zařízení pro prostorové vytápění, klimatizační zařízení, vzduchotechnická zařízení, přístroje a zařízení pro prostorové vytápění solární, klimatizační zařízení solární, vzduchotechnická zařízení solární, solární panely pro vytápění, panely určené pro akumulaci slunečního tepla; (17) izolační materiály pro stavebnictví, těsnící prostředky pro použití ve stavebnictví, zvukově izolační desky pro použití ve stavebnictví; (19) nekovové stavební a konstrukční materiály a prvky, včetně protipožárních, prefabrikované stavební prvky a součásti, nekovové stavební konstrukce, stavební materiály z plastických hmot, spojovací žebra a díly pro betonové zdi nekovové, stavební prvky z betonu, omítky, omítkoviny, ztracené bednění, stavební zateplovací systémy, stavební polystyrénové stěnové a stropní bednění, stropní tvárnice, sendvičové konstrukce zdí, podlahové konstrukce nekovové, podpůrné bednění pro svislé stěny, příčkové zdivo, střešní izolace, základové izolační prvky, bednění a speciální prvky pro monolitické stavby, dřevěné stavební konstrukce, stavební sklo, stavební papír, stavební kámen, protierozní textilie pro stavebnictví, geotextilie, netkané textilie a výztužné pletivo z textilních vláken pro stavební účely, náterové hmoty jako stavební materiál; (37) stavebnictví, stavební služby, stavební činnost, stavební dozor, montáže klimatizačních a solárních zařízení, úklid, údržba a opravy budov, pronájem nástrojů, strojů, zařízení a vybavení pro stavebnictví, demolice, úklid a údržbu; (42) stavební projektování, projektování klimatizačních a solárních zařízení, projektová činnost v investiční výstavbě, poradenská činnost v oblasti stavebnictví (projekty), konzultační služby při výstavbě budov a příslušenství budov spadající do této třídy, zkoušky materiálu, vývoj a výzkum nových výrobků, průmyslový design.

(591) Barevná

(730) FORTING s.r.o., Králova 279/9, Brno, Žabovřesky, 61600, CZ

(740) INPARTNERS GROUP, Ing. Leopold Dadej, patentový zástupce, Na Valtické 339/6, Břeclav, Charvátská Nová Ves, 69141

(210) O-565149

(220) 06.08.2020

(320) 06.08.2020

(511) 28, 35, 41

(540)

BIATLON DO OBÝVÁKU

(510) (28) terče, terče ke sportovnímu použití, hry s terčem; (35) reklama, bannerová reklama, maloobchodní prodej her, maloobchodní prodej hraček, online objednávkové služby, prezentace, předvádění (pro propagační/reklamní účely), pronájem reklamních ploch, propagační činnost, reklama, poskytování a pronájem reklamního prostoru; (41) sportovní aktivity, pronájem sportovního vybavení, sportovní a kulturní aktivity, sportovní a rekreační činnosti, zábavní služby v oblasti sportu, zábavní, sportovní a kulturní aktivity.

(730) JeToTu s.r.o., Vladislavova 51/13, Praha 1, 11000, CZ

(210) O-565162

(220) 08.07.2020

(320) 08.07.2020

(511) 5

(540)

CETALGEN

(510) (5) výrobky k farmaceutickému použití a léčiva na zvládání bolesti včetně analgetik, proti chřipce a nachlazení.

(730) Glenmark Pharmaceuticals s.r.o., Hvězdova 1716/2b, Praha 4, Nusle, 14078, CZ

(740) Glenmark Pharmaceuticals Distribution s.r.o., Hvězdova 1716/2b, Praha 4, Nusle, 14000

(210) O-565163

(220) 08.07.2020

(320) 08.07.2020

(511) 9, 35, 36, 38, 41, 42, 45

(540)

NG NEXT
GEN
INVESTMENT

(510) (9) webové kamery, servery na web hosting, USB klíče k webu, software pro webové aplikace, software pro webové servery, software pro vývoj webových stránek, software pro webové aplikace a servery, software pro správu webového obsahu [WCM], počítačový software na vytváření dynamických webových stránek, software pro pronájem reklamního prostoru na webových stránkách, software pro vkládání on-line reklamy na webové stránky, software pro tvorbu on-line reklamy na webových stránkách, USB klíče k webu pro automatické spuštění naprogramovaných internetových adres, digitální stahovatelná hudba dodávaná z MP3 webových stránek na internetu, počítačový software k použití při tvorbě a návrhu webových stránek, software, kódovací software, kompilační software, telekomunikační software, multimediální software, obslužný software, mediální software, simulační software, bezpečnostní software, šifrovací software, komunikační software, aplikační software, počítačový software, vzdělávací software, autentifikační software, antispywarový software, videokonferenční software, integrovaný software, mapový software, optimalizační software, platební software, animační software, biometrický software, kancelářský software, bankovní software, konferenční software, vývojářský software, systémový software, geodetický software, rozhodovací software, plánovací software, navigační software, prezentační software, podnikový software, publikační software,

inventarizační software, obchodní software, reportingový software, referenční software, síťový software, sociální software, logistický software, sázkový software, interaktivní software, dekodovací software, komunitní software, antivirový software, software pro telekomunikace, počítačový telefonní software, dětský vzdělávací software, software počítačového rozhraní, interaktivní video software, počítačový aplikační software, nahraný počítačový software, interaktivní počítačový software, software pro elektroinženýrství, interaktivní zábavní software, software pro stavebnictví, software pro strojírenství, software pro studenty, software pro učitele, software pro školení, software pro finančníctví, software umělé inteligence, e-mailový software, software pro servery, software pro testování, software na prověřování úvěrů, software na kompresi dat, software pro virtuální realitu, software pro obchodní technologie, software pro mobilní telefony, software pro rozpoznávání obličejů, software na analýzu obličejů, software pro rozpoznávání hlasu, software s rozšířenou realitou, software pro analýzu řeči, software na rozpoznávání řeči, počítačový software pro televizi, software na zpracování dat, software na čtečky karet, software na ovládání procesu, software pro správu financí, software pro strojové učení, software pro prognózu trhu, software pro vytěžování dat, software k vyhledávání informací, software pro správu dat, software pro testování softwaru, software pro správu obsahu, mediální a publikační software, software pro inteligentní smlouvy, software pro databázové servery, software pro aplikační servery, software pro servery médií, software pro virtuální servery, software pro souborové servery, software pro proxy servery, software pro chytré telefony, software pro komunikační servery, software ke synchronizaci databází, software pro vývoj aplikací, software pro Business intelligence, software na ochranu soukromí, počítačový software ke stažení, software pro tabletové počítače, software pro rozpoznávání gest, software pro správu dat a souborů a databázový software, počítačové programy (software ke stažení), počítačový software umožňující vyhledávání dat, software na rozpoznání optických znaků, software pro desktop publishing (DTP), počítačový software pro elektronické obchodování, software pro monitorování cloudové sítě, software pro analýzu obchodních dat, software pro zpracování obchodních transakcí, software pro přípravu daňových přiznání, software pro řízení mobilních zařízení, software pro řízení obchodní činnosti, software pro automatizaci správy dokumentů, obslužný, bezpečnostní a šifrovací software, software pro digitální distribuovaná úložiště, software umělé inteligence pro sledování, software pro e-mailové servery, aplikační software pro mobilní zařízení, software ke stažení z internetu, software ke zpracování elektronických plateb, počítačový software na zpracování komunikací, počítačový software pro správu databází, software pro přístup k internetu, bezpečnostní počítačový software ke stažení, počítačový software pro obchodní účely, počítačový software pro účely reklamy, aplikační software pro mobilní telefony, systémový software a firmware a software a firmware pro systémovou podporu, počítačový software v oblasti elektronického publikování, počítačový software pro zpracování tržních informací, počítačový software pro analýzu tržních informací, počítačový software týkající se finanční historie, software na posílání on line zpráv, počítačový herní software do mobilních telefonů, počítačový software na zpracování digitálních obrazů, software na zajištění bezpečnosti elektronické pošty, software pro zabezpečení sítí a zařízení, software a aplikace pro mobilní zařízení, počítačový software pro automatické ukládání dat, software elektronické pošty a zaslání zpráv, počítačový software ke stažení z internetu, software pro marketing v prostředí vyhledávačů, software umělé inteligence a strojového učení, software pro elektronické obchodování a platby, software pro virtuální a rozšířenou realitu, software pro zajišťování on-line transakcí, software pro provozování on-line obchodu, software pro geografický informační systém [GIS], počítačový software ke stažení pro přenos dat, počítačový software ke stažení pro přenos informací, počítačový software ke stažení pro správu informací, počítačový software pro sběr údajů o poloze, počítačový software pro shromažďování údajů o poloze, aplikační software ke stažení pro chytré telefony; (35) propagace podnikových webových stránek, optimalizace návštěvnosti webových stránek, optimalizace provozu na webových stránkách, sestavování inzerátů používaných jako webové stránky, pronájem reklamního prostoru na webových stránkách, poskytování obchodních informací prostřednictvím webových stránek, propagace, reklama a marketing online webových stránek, indexace webových stránek pro obchodní nebo reklamní účely, indexování webových stránek pro komerční nebo reklamní účely, on-line propagace počítačových sítí a webových stránek, poskytování seznamu webových stránek třetích stran pro usnadnění obchodních transakcí; (36) poskytování finančních informací prostřednictvím webových stránek, získávání finančních prostředků prostřednictvím webové stránky ke kolektivnímu financování, služby v oblasti platby účtů poskytované prostřednictvím webových

stránek; (38) přenos webcastů, poskytování přístupu k webovým stránkám, telekomunikace informací (včetně webových stránek), posílání zpráv prostřednictvím webových stránek, služby týkající se přeposílání webových stránek, poskytování přístupu k webovým stránkám na internetu, pronájem přístupového času k webovým stránkám (ISP), poskytování přístupu k MP3 webovým stránkám na internetu, poskytování přístupu k obsahu, webovým stránkám a portálům, poskytování přístupu k digitálním hudebním webovým stránkám na internetu, předávání zpráv všeho druhu internetovým adresátům [posílání zpráv na webu], přímé přenosy přístupné prostřednictvím domovských stránek na internetu (webová kamera); (41) organizování webinářů, vydávání webových časopisů, poskytování videozábavy prostřednictvím webových stránek, poskytování multimediální zábavy prostřednictvím webových stránek, poskytování sportovní zábavy prostřednictvím webových stránek, poskytování digitální hudby z internetových MP3 webových stránek, poskytování zábavy ve formě filmových klipů prostřednictvím webových stránek, zábavní služby ve formě televizních programů z webových kamer; (42) webhosting, navrhování webu, hosting weblogů, servery (pronájem webových -), pronájem webových serverů, správa webových stránek, návrh webových stránek, hosting webových portálů, navrhování webových portálů, programování webových stránek, hosting webových stránek, navrhování počítačových webových stránek, vývoj webových stránek (služby), hosting mobilních webových stránek, tvorba internetových webových stránek, tvorba a údržba webových stránek, navrhování domovských a webových stránek, hosting webových stránek na internetu, design domovských a webových stránek, poskytování dočasných používání webového softwaru, poskytování dočasného používání webových aplikací, sestavování webových stránek na internetu, služby zátěžového testování webových stránek, konstrukce a údržba webových stránek, údržba webových stránek a hosting online webových zařízení pro třetí osoby, hosting webových stránek pro třetí osoby, aktualizace webových stránek pro třetí osoby, vývoj webových stránek pro třetí osoby, konzultace v oblasti navrhování webových stránek, služby designu a tvorby webových stránek, tvorba, navrhování a údržba webových stránek, poradenství v oblasti navrhování webových stránek, poradenství v oblasti designu webových stránek, hosting webových stránek upravených na zakázku, programování webových stránek upravených na zakázku, programování softwaru pro vývoj webových stránek, pronájem softwaru pro vývoj webových stránek, navrhování, tvorba a programování webových stránek, navrhování webových stránek pro reklamní účely, vytváření webových stránek pro třetí osoby, správa webových stránek pro třetí osoby, poskytování prostoru na internetu pro webové blogy, hosting on-line webové stránky pro vytváření a hosting mikro-webových stránek pro podniky, služby v oblasti testování použitelnosti webových stránek, navrhování a vývoj webových stránek na Internetu, vytváření a udržování webových stránek na zakázku, navrhování a tvorba webových stránek pro druhé, hosting on-line webových prostorů pro druhé, navrhování a aktualizování domovských a webových stránek, hosting a pronájem paměťového prostoru pro webové stránky, poskytování webové stránky s informací o interiérovém designu, navrhování a tvorba webových stránek pro třetí osoby, grafický design na sestavování webových stránek na internetu, tvorba a správa webových stránek pro třetí osoby, vytváření a údržba webových stránek pro jiné osoby, instalace webových stránek na internetu pro třetí osoby, navrhování a tvorba domovských stránek a webových stránek, navrhování a konstrukce domovských stránek a webových stránek, navrhování a vývoj domovských stránek a webových stránek, design a grafický design pro tvorbu webových stránek, tvorba a údržba webových stránek pro mobilní telefony, navrhování a vývoj softwaru pro vývoj webových stránek, tvorba, údržba a hosting webových stránek pro druhé, tvorba a navrhování webových stránek pro třetí osoby, návrh a implementace webových stránek pro třetí osoby, služby týkající se designu webových stránek na internetu, navrhování a zavádění síťových webových stránek pro třetí osoby, poradenství vztahující se k tvorbě a navrhování webových stránek, webhostingové služby a software jako služba a pronájem softwaru, hosting webové stránky k elektronickému ukládání digitálních fotografií a videozáznamů, tvorba a údržba počítačových stránek (webových stránek) pro třetí osoby, tvorba elektronicky uložených webových stránek pro online služby a internet, poskytování nebo pronájem elektronického paměťového prostoru [webového prostoru] na internetu, design a grafický design pro tvorbu webových stránek na internetu, návrh, vytváření, hosting a správa webových stránek pro jiné subjekty, software (tvorba -), software (aktualizace počítačového -), software jako služba [saaS], počítačový software - instalace a údržba, počítačový software (pronájem počítačového softwaru), software jako služba [saaS] zaměřený na software pro hluboké učení, software jako služba [saaS] zaměřený na software pro strojové učení, software jako služba [saaS] zaměřený na software pro hluboké neuronové

sítě; (45) poskytování informací o právních službách prostřednictvím webových stránek, licencování počítačového software.
(591) Barevná
(730) **scj s.r.o.**, Běloruská 524/8, Brno, Bohunice, 62500, CZ

(210) **O-565167**
(220) 09.07.2020
(320) 09.07.2020
(511) 3, 9, 35, 37, 44
(540)



(510) (3) čisticí prostředky a roztoky, výrobky pro odmašťování, broušení a leštění, kapesníčky napuštěné čisticím prostředkem, přípravky pro osobní péči, bylinné kosmetické přípravky, výrobky pro kosmetické účely, roztoky pro kontaktní čočky, dezinfekční roztoky, hygienické přípravky spadající do této třídy; (9) brýle všeho druhu, brýle (optika), dioptrické brýle, sluneční brýle, sluneční brýle s dioptriemi, plavecké brýle na předpis, brýle pro potápěče, ochranné brýle pro sportovní účely, hranoly (optika) korekční čočky (optika), kontaktní čočky, zvětšovací skla (optika), oční optika na předpis, brýlové řetízky, pouzdra a držáky na brýle a oční optiku, sáčky na brýle, clony na brýle, elektronické publikace ke stažení; (35) merchandising, reklamní, marketingové a propagační činnosti, maloobchodní činnost s optikou a optometrií, elektronický obchod (e-shop) a zprostředkování obchodu prostřednictvím komunikačních sítí (internet) s optikou a optometrií, služby předvádění výrobků a vystavování zboží, zpracování textů, psaní reklamních textů; (37) servis a opravy brýlí, záruční a pozáruční servisní služby, drobné úpravy a opravy skel a brýlí, čištění brýlí ultrazvukem; (44) služby oční optiky, služby v oblasti optometrie, měření zraku (optika), poradensví, testy zraku, zprostředkování a poskytování informací v uvedených službách.

(730) **Švarc Josef**, Klatovská třída 131/26, Plzeň, Jižní Předměstí, 30100, CZ
(740) JUDr. Helena Zelenková, patentový zástupce, Jiráskovo náměstí 47/27, Plzeň, Východní Předměstí, 32600

(210) **O-565187**
(220) 09.07.2020
(320) 09.07.2020
(511) 14, 18, 26
(540)



(510) (14) klenoty, bižuterie, drahokamy, hodinářské potřeby a chronometrické přístroje; (18) kůže ze zvířat, kufry a zavazadla, deštníky, slunečníky a hole, biče a sedlářské výrobky; (26) krajky, lemovky a výšivky a galanterní stuhy a mašle, knoflíky, galanterní háčky a očka, špendlíky a jehly, umělé květiny, ozdoby do vlasů, umělé vlasy.

(730) **VIA Marketing s.r.o.**, Hlušičkova 2738/16b, Praha 5, Stodůlky, 15500, CZ
(740) Vladislav Godovnikov DiS., Wiedermannova 1405/2, Praha 5, Stodůlky, 15800

(210) **O-565190**
(220) 09.07.2020
(320) 09.07.2020
(511) 9, 16, 35, 41, 42, 45
(540)

OTIDEA LEGAL

(510) (9) elektronické vývěsky, dokument management systém (software), software, média se záznamem a stahovatelná média; (16) prospekty, letáky, plakáty, ceníky, skládačky, vizitky, dopisní papíry, faktury, obchodní papíry, papírové bannery, instruktážní a výukové materiály, tiskoviny; (35) reklamní, inzertní a propagační činnost, marketing, reklamní, inzertní a propagační činnost on-line, marketing on-line, produktový marketing, marketingové studie a analýzy, pomoc při řízení obchodní činnosti, pomoc při řízení podniku, konzultace při přípravě zadání veřejné zakázky, obchodní administrativa, kancelářské práce, služby zahrnující záznam, přepis, vypracování, kompilaci dokumentů, přenášení a systematizace písemných sdělení a záznamů, využívání a kompilace matematických a statistických dat, administrativní zpracování nákupních objednávek, aktualizování reklamních materiálů, analýzy nákladů, vyhledávání dat v počítačových souborech, posuzování efektivnosti provozu a racionalizace práce, ekonomické prognózy a informace, inzerce poštou, kopírování nebo rozmnožování (reprodukce) dokumentů, dokladů a tiskovin, marketingové studie, nákupní ceny, analýzy cen, pomoc při řízení obchodních a průmyslových podniků, obchodní management a podnikové poradenství, poskytování obchodních nebo podnikatelských informací, obchodní nebo podnikatelský průzkum, oceňování obchodních podniků, organizování komerčních nebo reklamních výstav, systemizace informací do počítačové databáze, personální poradenství, produkce (výroba) reklamních filmů, provozní audit, průzkum trhu, překlad informací do počítačových databází, reklama on-line v počítačové síti, rozhlasová reklama, rozšiřování reklamních nebo inzertních materiálů, srovnávací služby (v oblasti cen), televizní reklama, vedení kartotek v počítači, vyhledávání dat v počítačových souborech pro třetí osoby, organizace zadavatelských činností při zadávání zakázek, organizace a příprava veřejných soutěží a veřejných obchodních činností, organizace a příprava obchodních veřejných soutěží o nejvhodnější návrh na uzavření smlouvy o prodeji podniku, provedení auditu, zadávání veřejných zakázek z pohledu zákona a/nebo pravidel pro poskytování dotace, administrace a poradenství v oblasti veřejných zakázek, koncesí a evropských fondů v rámci výše uvedených služeb ve třídě 35, obchodní zprostředkovatelské služby, informační, poradenské a konzultační služby v rámci výše uvedených služeb ve třídě 35; (41) vzdělávání, školení, elektronické publikování (dtp), informace o výchově a vzdělávání, klubové služby výchovné a zábavné, organizování a vedení kongresů, konferencí, kurzů a školení, koučink, organizování vzdělávacích výstav, pořádání a řízení pracovních setkání, zveřejňování, oznamování a psaní knih a textů, vydávání knih a textů, informační, poradenské a konzultační služby v rámci výše uvedených služeb ve třídě 41; (42) provozování elektronických nástrojů (elektronického tržiště, profil zadavatele, elektronické aukce), provádění projektových činností, zejména v souvislosti s veřejnými zakázkami a veřejnými soutěžemi, konverze a správa dat, počítačových programů, software jako služba (saas), tvorba software, pronájem software, navrhování a vývoj počítačového software, tvorba a správa webových stránek, služby v oblasti informačních technologií, informační, poradenské a konzultační služby v rámci výše uvedených služeb ve třídě 42; (45) právní služby, advokátní služby, služby poskytované právníky, právními asistenty a osobními advokáty fyzickým osobám, skupinám fyzických osob, organizacím a podnikům, právní advokátní služby, zejména konzultace obsahu zadávacích podmínek soutěží a jejich souladu se zákonem, výklad právních předpisů platných pro oblast veřejného zadávání, posouzení nabídek veřejných zakázek z hlediska plnění zákonných požadavků, konzultace právních aspektů opravného řízení u veřejných zakázek, právní poradenství ve veřejných zakázkách, poskytování právních informací, poskytování právních průzkumů a výzkumů, příprava právních dokumentů, právní poradenství a zastupování, právní asistence při sestavování smluv, právní správa licencí, ověřování právních dokumentů, poskytování odborných právních posudků, informační, poradenské a konzultační služby v rámci výše uvedených služeb ve třídě 45.

(730) **OTIDEA CZ s.r.o.**, Karlínské náměstí 235/13, Praha 8, Karlín, 18600, CZ

(740) Mgr. Martina Zdvihalová, Ph.D. - patentová a právní kancelář, Mgr. Martina Zdvihalová Ph.D., K Pazderně 2031, Benešov, 25601

(210) **O-565194**

(220) 10.07.2020

(320) 10.07.2020

(511) 9, 24, 25, 27, 28, 35, 38, 40, 42

(540)

dante.cz

(510) (9) internetový portál, internetový časopis, elektronický informační portál, aplikace pro mobilní telefony, tablety a další elektronická zařízení, multimediální aplikace na nosičích zařazených ve třídě 9 nebo v sítích, interaktivní a grafické programy, software, software pro systémy pro přenos dat, interaktivní aplikace pro chytré telefony, počítače, notebooky, laptopy, tablety a další elektronická zařízení, software ke stažení vztahující se k bankovníctví a financím, výrobky spojené s bankovníctvím spadající do třídy 9, platební karty nebo magnetické a čipové karty pro použití v bankovníctví, v pojišťovnictví, v oblasti služeb a v obchodním styku, mezinárodní platební karty, elektronické peněženky, software pro bankovníctví, bankomaty, informace a záznamy na nosičích zařazených ve třídě 9, elektronická data, informační produkty v elektronických, datových, informačních a telekomunikačních sítích všeho druhu, software a hardware, periodika a knihy v elektronické podobě, nosiče dat či záznamů včetně audiokazet nahrané i nenahrané, elektronické, datové nebo informační sítě, dešifrovací soustavy, čipy (integrované obvody), multimediální nebo informační katalogy, audiovizuální programy a díla, exponované filmy, hudební díla na nosičích, CD disky, programové vybavení pro počítače, hardware výpočetní, komunikační nebo informační techniky, elektronické databáze a databázové produkty, informace a záznamy na nosiči s výjimkou nosičů papírových ze třídy 16, informace a data na nosičích nebo i v elektronických, datových, informačních, počítačových a komunikačních sítích, související software a hardware, elektronické, datové nebo informační, komunikační nebo výpočetní sítě včetně jednotlivých součástí a náhradních dílů obsažených ve třídě 9, multimediální aplikace, programy na počítačové hry; (24) tkaniny a textilní výrobky, které nejsou uvedeny v jiných třídách, pokrývky ložní a ubrusy, látky, závěsy, okenní záclony, prostírání, bytový textil, přehozy, potahy, povlaky na pokrývky, prádlo ložní a stolní, příkrývky prošívané prachové a péřové, příkrývky z dutého vlákna, barchet, brokát, cestovní příkrývky, ručníky, damašek, drožet, držáky na záclony a závěsy z textilních materiálů, esparto, etamin (záclonovina), frýz, gáza jako tkanina, hedvábí, látkové kapesníky, jutové textilie, kanava na vyšívání a tapiserie, kartoun, korouhve, praporce, koupelnové textilie (s výjimkou oblečení), krep, manšestry, matracovina, moleskin, moskytiéry, potahy na nábytek z textilních materiálů, textilie pro obuv, hrubé ztužené plátno, voskované ubrusy, plědy, plst, textilní podšívky, pogumované textilie, polštářové ozdobné pokrývky, postieři (závěsy), potahy na nábytek ze syntetických materiálů, potahy na stole, povlaky na sklápěcí kryty toalet, ochranné povlaky na polštáře, povlečení z papíru, prádlo pro domácnost, stolní prádlo, vyšívání prádlo, prapory, pytlovina, rajón, ramie, rubáše, mycí rukavice, spací pytle, sprchové závěsy z textilu nebo umělé hmoty, stolní ubrusy látkové, sypkovina, taft, textilní tapety, netkané textilie, textilie z juty, textilie žínylkové, textilní podšívky, tkaniny k textilnímu použití, konopné tkaniny, tkaniny napodobující kůži, tkaniny pro čalouníky, tkaniny přilnavé za tepla, tkaniny sisalové, tkaniny ze skleněných vláken pro textilní užití, úplet, utěrky, utěrky na sklo, závěsy textilní nebo plastové, zefír, textilní značky, žerzej, hygienické žinky; (25) pyžama, trička, sportovní oděvy, oděvy, obuv včetně sportovní obuvi, pantofle, sandály, střevíce, pokrývky hlavy, kloboučnické zboží, zejména baret, cylindry, čapky, čepice, klobouky, klobouky textilní, punčochové zboží, rukavice včetně bez prstů, palcových a dámských dlouhých, rukávničky, konfekce, zejména svrchní oblečení, např. bundy, vesty, saka, trička a nátělníky, fleecové (počesávané) oblečení, trepky, jamí, letní, podzimní a zimní oblečení dámské, pánské i dětské jako šaty krátké i dlouhé, košile, polokošile, bundokošile, obleky, halenky, kalhoty krátké i dlouhé, kabáty a pláště, šátky a šály, uniformy, kostýmy, jeansy, kombinézy, dětské oblečení, elastické pletené zboží, kožichy, kožešiny (oděvy), oděvní zboží, oblečení z kůže a z imitace kůže, prádlo osobní, prádlo spodní všeho druhu, oděvní doplňky, šponovky, plavky a plážové oblečení, oblečení do deště, oblečení na tenis, na golf a na další sporty, blejzry, pláštěnky, kabátky, živůtky, smokinky a večerní oblečení, svetry, pulovry, paleta a ponča včetně kožešinových, teplákové soupravy, oblečení na spaní a domácí oblečení, župany, spodky, negligé včetně pletených a krajkových, kombiné, korsety, bokovky, podprsenky, cvičební, baletní a sportovní trikoty, punčochy, ponožky a punčochové kalhoty, spodničky, kimona, kaftany, oblečení typu kabuki, harémové oblečení, kravaty, motýlky, přezůvky, obuv určená pro jízdu na snowboardech, podkolenky, turistické oděvy, pracovní oděvy spadající do této třídy, oděvní zboží z elastických tkanin, cyklistické oděvy, nátepníčky, sportovní čelenky, džínové oblečení pro děti i dospělé, boa (kožešinové límce), body (spodní prádlo), bryndáčky (ne z papíru), kamaše, kapuce, kostýmy (maškarní), košilová sedla, koupací pláště, pracovní pláště spadající do této třídy, legíny, límečky, livrej, manžety, noční kabátky, opasky, pásky ke kalhotám, plenky dětské textilní, pletené zboží (stávkové zboží), podpatěnky, podpatky, podrážky k obuvi, podvazky, potítka, pytle na oděvy, ramínka u dámského prádla, slintáčky (ne z papíru), snímatelné límce, šerpy, výbavička pro novorozence, zástěry, závoje, zimníky; (27) koberec, tapety a další výrobky v rámci této třídy, koberečky, nástěnné koberec (s výjimkou textilních), podlahové krytiny, nástěnné čalouny (s výjimkou textilních), linoleum, podložky pod koberec, předložky, protiskluzové rohože, rákosové rohože, předložky koupelnové, rohožky u dveří; (28) hry, hračky, sportovní náčiní a nástroje jako jsou rukavice pro baseball, šerm, golf, box, a další sporty, lyže, lyže vodní, obaly na lyže, snowboardy, skateboardy, prkna na surfing a windsurfing, brusle lední, kolečkové i in-line, boby, sáně, činky, disky, golfové hole, gymnastické zařízení, hokejky, hrací páčky, hůlky pro mažoretky, chrániče a ochranné vycpávky jako části sportovní výstroje, kulečnická tága, kuželky, lukostřelecké náčiní, náboje a pistole na paintball, ploutve na plavání, potápění, puky hokejové, rakety s pružným výpletem a výplety pro tyto rakety, stoly pro stolní tenis a stolní fotbal, šipky, talíře létající, tenisové a podobné sítě, terče, vosky na lyže, biliardové (kulečnickové) koule, horolezecká výstroj, sítě na motýly, rybářské náčiní, umělé vánoční stromčeky, ozdoby a stojany na vánoční stromčeky (s výjimkou osvětlení a cukrovinek), hračky, dětské hrncíkové kruhy, loutky, maňasci, marionety, loutková divadla a divadélka, společenské, deskové a stolní hry jako dáma, šachy, mah-jong, puzzle, vrhcáry, hra v kostky, domino, dostihy, šachovnice, hrací karty, žetony, koule, kuličky a další příslušenství her, autička na hraní, automobilové modely zmenšené, balónky na hraní, bublifuk, panenky, domečky, šatičky, pokojíčky, postýlky, sací láhve pro panenky, draci létající, houpačky, hračky plyšové, hračky pohyblivé, chrastítka, káča, vlček, koloběžky, koně houpačí, stavebnice a stavebnicové kostky, míče a míčky na hraní, pistole a pistolky jako hračky, hračky pro domácí zvířata, hry automatické, s výjimkou těch, které se uvádějí do chodu vhozením mince nebo těch, které jsou užívány výhradně s televizním přijímačem, hry elektronické, s výjimkou her, které jsou používány výhradně ve spojení s televizním přijímačem, zábavné stroje, automatické a automaty, výrobky zábavné pyrotechniky jako rachejtla, petardy, rozbušky a kapsle, divadelní a karnevalové masky, kaleidoskopy, kanadské žertíky (atrapy), žertovné předměty, konfety, girlandy, kouzelnické potřeby, hlavolamy elektrické nebo elektronické v rámci této třídy; (35) internetový obchod (e-shop) a velkoobchod a maloobchod s výrobky - internetový portál, internetový časopis, elektronický informační portál, aplikace pro mobilní telefony, tablety a další elektronická zařízení, multimediální aplikace na nosičích zařazených ve třídě 9 nebo v sítích, interaktivní a grafické programy, software, software pro systémy pro přenos dat, interaktivní aplikace pro chytré telefony, počítače, notebooky, laptopy, tablety a další elektronická zařízení, software ke stažení vztahující se k bankovníctví a financím, výrobky spojené s bankovníctvím spadající do třídy 9, platební karty nebo magnetické a čipové karty pro použití v bankovníctví, v pojišťovnictví, v oblasti služeb a v obchodním styku, mezinárodní platební karty, elektronické peněženky, software pro bankovníctví, bankomaty, prodejní automaty, informace a záznamy na nosičích zařazených ve třídě 9, elektronická data, informační produkty v elektronických, datových, informačních a telekomunikačních sítích všeho druhu, software a hardware, periodika a knihy v elektronické podobě, nosiče dat či záznamů včetně audiokazet nahrané i nenahrané, elektronické, datové nebo informační sítě, dešifrovací soustavy, čipy (integrované obvody), multimediální nebo informační katalogy, audiovizuální programy a díla, exponované filmy, hudební díla na nosičích, CD disky, programové vybavení pro počítače, hardware výpočetní, komunikační nebo informační techniky, elektronické databáze a databázové produkty, informace a záznamy na nosiči s výjimkou nosičů papírových ze třídy 16, informace a data na nosičích nebo i v elektronických, datových, informačních, počítačových a komunikačních sítích, související software a hardware, elektronické, datové nebo informační, komunikační nebo výpočetní sítě včetně jednotlivých součástí a náhradních dílů obsažených ve třídě 9, multimediální aplikace, programy na počítačové hry, hlavolamy elektrické nebo elektronické v rámci této třídy, tkaniny a textilní výrobky, které nejsou uvedeny v jiných třídách, pokrývky ložní a ubrusy, látky, závěsy, okenní záclony, prostírání, bytový textil, přehozy, potahy, povlaky na pokrývky, prádlo ložní a stolní, příkrývky prošívané prachové a péřové, příkrývky z dutého vlákna, barchet, brokát, cestovní příkrývky, ručníky, damašek, drožet, držáky na záclony a

závěsy z textilních materiálů, esparto, etamin (záclonovina), frýz, gáza jako tkanina, hedvábí, látkové kapesníky, jutové textilie, kanava na vyšívání a tapiserie, kartoun, korouhve, praporec, koupelnové textilie (s výjimkou oblečení), krep, maňšestry, matracovina, moleskin, moskytiéry, potahy na nábytek z textilních materiálů, textilie pro obuv, hrubé ztužené plátno, voskované ubrusy, plst, textilní podšívky, pogumované textilie, polštářové ozdobné pokrývky, portiéry (závěsy), potahy na nábytek ze syntetických materiálů, potahy na postele, povlaky na sklápěcí kryty toalet, ochranné povlaky na polštáře, povlečení z papíru, prádlo pro domácnost, stolní prádlo, vyšívané prádlo, prapory, pytlovina, rajón, ramie, rubáše, mycí rukavice, spací pytle, sprchové závěsy z textilu nebo umělé hmoty, stolní ubrusy látkové, sypkovina, taft, textilní tapety, netkané textilie, textilie z juty, textilie žinylkové, textilní podšívky, tkaniny k textilnímu použití, konopné tkaniny, tkaniny napodobující kůži, tkaniny pro čalouníky, tkaniny přilnavé za tepla, tkaniny sisalové, tkaniny ze skleněných vláken pro textilní užití, úplet, utěrky, utěrky na sklo, závěsy textilní nebo plastové, zefír, textilní značky, žerzej, hygienické žinky, pyžama, trička, sportovní oděvy, oděvy včetně sportovní obuvi, pantofle, sandály, střevíce, pokrývky hlavy, kloboučnické zboží, zejména baret, cylindry, čapky, čepice, klobouky, klobouky textilní, punčochové zboží, rukavice včetně bez prstů, palcových a dámských dlouhých, rukávničky, konfekce, zejména svrchní oblečení, např. bundy, vesty, saka, trička a nátléžky, fleecové (počesávané) oblečení, trepky, jamí, letní, podzimní a zimní oblečení dámské, pánské i dětské jako šaty krátké i dlouhé, košile, polokošile, bundokošile, obleky, halenky, kalhoty krátké i dlouhé, kabáty a pláště, šátky a šály, uniformy, kostýmy, jeansy, kombinézy, dětské oblečení, elastické pletené zboží, kožichy, kožešiny (oděvy), oděvní zboží, oblečení z kůže a z imitace kůže, prádlo osobní, prádlo spodní všeho druhu, oděvní doplňky, sponovky, plavky a plážové oblečení, oblečení do deště, oblečení na tenis, na golf a na další sporty, blejzry, pláštěnky, kabátky, živůtky, smokingy a večerní oblečení, svetry, pulovry, paleta a ponča včetně kožešinových, teplákové soupravy, oblečení na spaní a domácí oblečení, župany, spodky, negligé včetně pletených a krajkových, kombiné, korsety, bokovky, podprsenky, cvičební, baletní a sportovní trikoty, punčochy, ponožky a punčochové kalhoty, spodničky, kimona, kaftany, oblečení typu kabuki, harémové oblečení, kravaty, motýlky, přezůvky, obuv určená pro jízdu na snowboardech, podkolenky, turistické oděvy, pracovní oděvy spadající do této třídy, oděvní zboží z elastických tkanin, cyklistické oděvy, nátepníčky, sportovní čelenky, džínové oblečení pro děti i dospělé, boa (kožešinové límce), body (spodní prádlo), bryndáčky (ne z papíru), kamaše, kapuce, kostýmy (maškarní), košilová sedla, koupací pláště, pracovní pláště spadající do této třídy, legíny, límečky, livrej, manžety, noční kabátky, opasky, pásky ke kalhotám, plenky dětské textilní, pletené zboží (stávkové zboží), podpatníčky, podpatky, podrážky k obuvi, podvazky, potítky, pytle na oděvy, ramínka u dámského prádla, slintáčky (ne z papíru), snímatelné límce, šerpy, výbavička pro novorozence, zástěry, závoje, zimníky, koberce, tapety a další výrobky v rámci této třídy, koberečky, nástěnné koberce (s výjimkou textilních), podlahové krytiny, nástěnné čalouny (s výjimkou textilních), linoleum, podložky pod koberec, předložky, protiskluzové rohože, rákosové rohože, předložky koupelnové, rohožky u dveří, hry, hračky, sportovní náčiní a nástroje jako jsou rukavice pro baseball, šerm, golf, box, a další sporty, lyže, lyže vodní, obaly na lyže, snowboardy, skateboardy, prkna na surfing a windsurfing, brusle lední, kolečkové i in-line, boby, sáně, činky, disky, golfové hole, gymnastické zařízení, hokejky, hráčské pátky, hůlky pro mažoretky, chrániče a ochranné vycpávky jako části sportovní výstroje, kulečnicková tága, kuželky, lukostřelecké náčiní, náboje a pistole na paintball, ploutve na plavání, potápění, puky hokejové, rakety s pružným výpletem a výplety pro tyto rakety, stoly pro stolní tenis a stolní fotbal, šipky, talíře létající, tenisové a podobné sítě, terče, vosky na lyže, biliardové (kulečnickové) koule, horolezecká výstroj, sítě na motýly, rybářské náčiní, umělé vánoční stromečky, ozdoby a stojany na vánoční stromečky (s výjimkou osvětlení a cukrovinek), hračky, dětské hrncířské kruhy, loutky, maňásci, marionety, loutková divadla a divadélka, společenské, deskové a stolní hry jako dáma, šachy, mah-jong, puzzle, vrhací, hra v kostky, domino, dostihy, šachovnice, hrací karty, žetony, koule, kuličky a další příslušenství her, autička na hraní, automobilové modely zmenšené, balónky na hraní, bublifuk, panenky, domečky, šatičky, pokojíčky, postýlky, sací láhev pro panenky, drací létající, houpačky, hračky plyšové, hračky pohyblivé, chrastítka, káča, vlček, koloběžky, koně houpací, stavebnice a stavebnicové kostky, míče a míčky na hraní, pistole a pistolky jako hračky, hračky pro domácí zvířata, hry automatické, s výjimkou těch, které se uvádějí do chodu vhozením mince nebo těch, které jsou užívány výhradně s televizním přijímačem, hry elektronické, s výjimkou her, které jsou používány výhradně ve spojení s televizním přijímačem, zábavní stroje, automatické a automaty, výrobky zábavní pyrotechniky jako rachejtla, petardy, rozbušky

a kapsle, divadelní a karnevalové masky, kaleidoskopy, kanadské žertíky (atrapy), žertovné předměty, konfety, girlandy, kouzelnické potřeby, zprostředkování v oblasti obchodu a služeb s látkami, dekoracemi, textilním materiálem, hračkami a bytovými doplňky, zprostředkování designérských, grafických a aranžérských služeb, aranžérství výkladů, předvádění (služby modelek) pro reklamní účely a podporu prodeje, oděvů a módních doplňků, služby v oblasti grafické úpravy pro reklamní účely, nákup zboží za účelem dalšího prodeje, dekoračního, aranžérského a textilního materiálu, sběr, třídění a řazení údajů do počítačových databází a na internetový portál, vyhledávání informací v na internetovém portálu, vyhledávané informace v databázích, poskytování údajů a informací uživatelům internetového portálu, poskytování informací a rad spotřebitelům, pomoc při řízení obchodní činnosti, činnost reklamní a inzertní, průzkum a analýzy trhů, pronájem reklamních ploch, předvádění pro reklamní účely a podporu prodeje, předvádění zboží, pronájem a prodej reklamních produktů zahrnutých v této třídě a vyhledávací služby v oblasti propagačních textů, on-line inzerce, předvádění outlet zboží, pomoc při řízení obchodní činnosti, organizování výstav ke komerčním a reklamním účelům na Internetu, pomoc při podnikání, poradenství týkající se organizace reklamních výstav, podnikové poradenství, distribuce prospektů, podnikatelské informace, předplatné tiskovin pro třetí osoby, účetnictví, distribuce propagačních tiskovin, plánování obchodních a propagačních akcí, potvrzování uskutečnění obchodních transakcí, reklamní, inzertní a propagační činnost prostřednictvím jakéhokoliv média, prostřednictvím telefonní, datové nebo informační sítě, služby a poradenství v obchodní činnosti, předávání informací při reklamní činnosti, poskytování komerčních informací a informačních produktů reklamního a informačního charakteru, multimediálních informací obchodního a reklamního charakteru, komerční využití Internetu v oblastech komerčních internetových médií a vyhledávacích služeb, pronájem reklamních ploch, marketing, marketingové studie, obchodní nebo podnikatelské informace, kopírování nebo rozmnožování dokumentů, dokladů, poradenství v obchodní činnosti, obchodní nebo podnikatelský průzkum, obchodní management, obchodní reklama, systematizace informací do počítačové databáze, přehled informací do počítačové databáze, pronájem reklamních materiálů, rozšiřování reklamních materiálů, průzkum trhu, sekretářské služby, statistické informace (poskytování), zpracování textů, účetnictví, vedení kartoték v počítači, vydávání reklamních nebo náborových, propagačních a inzertních textů, aktualizování reklamních materiálů, analýzy nákladů, daňové přiznání (příprava a vyhotovení), dražby, vedení dražeb, hospodářské (ekonomické) prognózy, inzerce poštou, velkoobchodní ceny (analýzy), oceňování obchodních podniků, oceňování a odhady v oblasti podnikání, personální poradenství, posuzování efektivnosti provozu a racionalizace práce, pronájem kancelářských strojů a zařízení, průzkum veřejného mínění, předvádění zboží, prepisování, styky s veřejností, vzorky zboží (distribuce), zprostředkovatelné práce, automatizované zpracování dat, elektronické zpracování dat pro třetí osoby, vedení a správa databank (zařazené ve třídě 35), poskytování pomoci při provozu obchodu na Internetu; (38) telekomunikační služby v oblasti internetových obchodů (e-shopu) a internetových portálů, telekomunikace, komunikace pomocí terminálů nebo počítačů, informační a telekomunikační služby na Internetu, včetně provozování internetového obchodu, počítačový přenos pošty a obrazu, komunikace a transakce v síti, tisková agentura, dálkový přenos obrazu a video obrazu, provozování datové sítě, provozování veřejné mobilní radiotelefonní sítě, poradenství v oblasti telekomunikační techniky, zprostředkovatelská činnost v oblasti telekomunikací, výměna, získávání a šíření informací a zpráv prostřednictvím telekomunikační sítě nebo datové sítě nebo sítě výpočetní, informační, komunikační nebo elektronické techniky nebo satelitů nebo kabelu, šíření tiskovin a knih prostřednictvím počítačové, datové, elektronické, telekomunikační nebo informační sítě, informační a telekomunikační služby na Internetu, uvedené v této třídě, včetně provozování elektronických nástěnek, diskusních skupin a fór a poskytování přístupu k on-line informačním službám a databázím, služby hlasové schránky, telekomunikační služby, včetně přímého propojení lokální zákaznické pevné sítě se sítí mobilních telefonů, služby krátkých textových zpráv, teletext a služby s ním spojené, poskytování informací (informační kancelář), komunikace spočívající ve výměně, šíření, získávání a poskytování informací a zpráv prostřednictvím telekomunikačních sítí, provozování informačních a komunikačních sítí, provozování internetového vyhledávače, pronájem telekomunikačních zařízení a přístrojů včetně telefonů, služby zasílání zpráv, přenos dat a informací, služby přístupu a připojení k datovým a informačním sítím a Internetu, poskytování nebo vyvolávání informací z počítačové databáze - v rámci této třídy, komunikační služby prostřednictvím Internetu, vnějších sítí a vnitřních sítí a dalších elektronických prostředků, telekomunikační

technologie (Voice over IP, bezdrátové technologie); (40) zpracování materiálů (látek), barvení látek a obuvi, dámské krejčovství, lemování nebo obšívání látek a oděvů, úprava a přeshívání oděvů, pánské krejčovství, protokolová úprava textilií, střihání látek, úprava a zpracování textilu, vyšívání, návrhářství, zpracování, úprava a oprava plastů a kovových materiálů jako např. ohýbání, lepení, leštění, lisování, tváření za tepla i za studena, dělení, řezání, broušení, spojování, svařování, mechanické opracování plastových hmot, laminování, montáž materiálů na objednávku (pro třetí osoby), tónování skla, vodovzdorná impregnace látek, vodovzdorná úprava látek, zhotovování oblečení, vycpávání a preparování zvířat, vazba tiskovin, zejména knih, zpracování kožesin a srstí, příprava a zušlechťování kožesin a srstí, vyvolávání filmů a zpracování fotografií, zpracování dřeva, zmrazování ovoce, vydělávání, barvení, příprava, zpracování a povrchové zušlechťování kůží, mlynářství, zpracování kovů a jejich povrchová úprava nebo eloxování, emailování, galvanizace, fosfátování, chromování, zinkování, zušlechťování a zpracování nebo apretace textilu, vystrojování, bělení, barvení, Mercerace barvené příze, obstaratelská a zprostředkovatelská činnost v této oblasti; (42) tvorba a správa internetových obchodů (počítačové služby), tvorba a správa internetového informačního portálu, tvorba a správa internetového nákupního centra, tvorba a správa internetového provizního systému, konzultační, asistenční, analytické, designérské, vyhodnocovací a programovací služby týkající se počítačového softwaru, firmwaru, hardwaru a informačních technologií, konzultace týkající se hodnocení, výběru a zavádění počítačového softwaru, firmwaru, hardwaru, informačních technologií a systému zpracování dat, informačních technologií, a to i prostřednictvím telekomunikačních sítí, dodávkou on-line, Internetem a sítí World Wide Web, webhosting, webdesing, výzkumné služby, kódování a dekódování zabezpečovacích systémů (tvorba softwaru), poradenská činnost v oblasti aplikace výpočetní techniky, v oblasti informatiky, vytváření virtuálních/počítačových 3D animací a modelů, informačních technologií, navrhování a realizace automatizovaných systémů řízení, programátorská činnost, projekce počítačových sítí, pronájem softwaru, instalace, opravy, údržba a servis softwaru, vytváření interaktivních aplikací umožňující předávání a tvorbu grafické podoby prostřednictvím sítě Internet, programování, software - návrhy, převod a konverze počítačových programů a údajů (kromě fyzické konverze), převod a konverze údajů a dokumentů z fyzických médií na elektronická média, tvorba a údržba počítačových stránek WEB pro zákazníky, hostování na počítačových stránkách WEB, instalace počítačových programů, návrh počítačových systémů, programování internetových databázových systémů a internetových aplikací, konstrukce WWW prezentací a řešení WWW serverů, aktualizace a údržba počítačových programů, pronájem času dat a údajů na přístup do počítačových databází, zhotovování kopií počítačových programů, technické studie v oblasti počítačů a programového vybavení, výzkum, vývoj a tvorba systémů pro elektronické obchodování, včetně příslušného softwaru a hardwaru, programování multimediálních aplikací, vytváření interaktivních a grafických programů, počítačové animace a vizualizace, grafický design, zavádění, aktualizace, návrhy, strukturování a programování či jiné vytváření databází, jiných datových systémů a aplikací pro jejich zpracování, včetně jejich poskytování přístupu k nim a jejich instalace, zavádění, aktualizace a údržby, návrhy, strukturování a programování či jiné vytváření internetových či intranetových počítačových stránek a nástěnek (webpages a websites) a internetových či intranetových aplikací, hostování (poskytování volného prostoru) pro internetové či intranetové informace, stránky a nástěnky (webpages a websites), hostování (poskytování volného prostoru) pro internetové či intranetové aplikace, převod (konverze) počítačových programů, dat či jiných údajů v elektronické podobě z různých formátů do jiných formátů, převod (konverze) dokumentů, dat či jiných údajů z fyzických médií na elektronická média, zálohování dat a informací elektronickými a počítačovými prostředky a prostřednictvím elektronické pošty, poradenství v oblasti výpočetní a informační techniky, oděvní návrhářství.

(730) DANTE.CZ, s.r.o., U Učičilů 137/1, Ostrava, Kunčice, 71900, CZ

(740) VYNÁLEZ s.r.o., Vinohradská 403/17, Praha 2, Vinohrady, 12000

(210) O-565201

(220) 10.07.2020

(320) 10.07.2020

(511) 18, 35

(540)

BEK·BEK

(510) (18) cestovní a sportovní zavazadla, aktovky, diplomatky, batohy, brašny, chlebníky, kabely, kabelky, klíčenky, kufrы a kufríky cestovní, na doklady a kosmetické (bez obsahu), neceséry cestovní (kožená galanterie), cestovní obaly na oděvy, peněženky, pouzdra na doklady, na navštívenky, na karty, na průkazy, kožené pytle jako obaly, ruksaky, tašky nákupní, cestovní, náprsní, školní, tašky na nošení dětí, tašky plážové, torny, deštníky, slunečníky, kožené pásky a řemeny na kufrы a zavazadla, tašky ze syntetických materiálů a textilií; (35) internetový obchod, e-shop a zprostředkovatelská činnost v oblasti obchodu s výrobky uvedenými výše ve třídě 18, export a import těchto výrobků, on-line inzerce.

(730) Mäuthnerová Eva, Albrechtova 422/26, Horka nad Moravou, 78335, CZ

(740) Ing. Petr Soukup, tř. Svobody 43/39, Olomouc, 77900

(210) O-565260

(220) 14.07.2020

(320) 14.07.2020

(511) 29, 30, 31, 32, 33, 34, 35, 43

(540)



(510) (29) potraviny a polotovary z masa, ryb, drůbeže, zvěřiny, měkkýšů, koryšů, kaviáru, vajec, zeleniny, ovoce, brambor, luštěnin a živočišného tuku, uzeniny a masné výrobky, zpracované ořechy, koření a dochucovací prostředky, sýry, potraviny z mléka všeho druhu, zejména jogurty a máslo, vše spadající do této třídy; (30) potraviny a polotovary z obilí, rýže, kávy, kaka, čaje, cukru, medu a z rostlinného tuku, kečup, hořčice, koření a kořenící směsi, dochucovací omáčky, cukrovinky, dorty, zmrzlina, pečivo, knedlíky, majonézy, pudinky, sůl, mouka, nůle, těsto, sušenky, pizza, vše spadající do této třídy; (31) čerstvé ovoce a zelenina, čerstvé luštěniny, semena, krmivo pro zvířata, čerstvé jedlé houby; (32) nealkoholické nápoje všeho druhu, minerální vody, pivo, sirupy a přípravky ke zhotovení nápojů; (33) alkoholické nápoje všeho druhu (s výjimkou piva), zejména vína, destiláty, lihoviny, likéry; (34) tabák a tabákové výrobky všeho druhu, zejména cigarety, doutníky, dýmky, potřeby pro kuřáky, zápalky, zapalovače, popelníky pro kuřáky, čističe lulek, kuřácké soupravy, lulkový tabák, šňupací tabák; (35) obchodní poradenství, obchodní zprostředkovatelské služby, provoz obchodního domu a e-shopu s výše uvedenými výrobky ve třídách 29, 30, 31, 32, 33 a 34, reklama, reklamní agentura, inzertní služba, provoz internetových stránek v rámci obchodní prezentace výrobků a služeb spadající do této třídy, průzkum trhu, komerční informační agentura, administrativní služby, maloobchodní služby vztahující se k potravinám a poživatinám, hygienickým výrobkům, pracím prostředkům a přípravkům pro čištění, kosmetice, lékům, výrobkům a potřebám pro domácnost a kuchyň, nádobí a jídelním příborům, kancelářským potřebám, potřebám pro kutily, dekoracím, psacím a školním potřebám, oděvům, obuvi, textilním výrobkům, zejména textiliím pro domácnost, galanterii, výrobkům z kůže, cestovním potřebám, zařízením a přístrojům spotřební elektroniky, jmenovitě přístrojům pro záznam, převod a reprodukci zvuku, obrazu a/nebo ostatních dat,

počítačům, telekomunikačním přístrojům, potřebám pro sport a hračkám, potřebám pro stavebníky, domácí kutily a zahradu pro obor udělej si sám, strojům, zejména strojům a přístrojům pro domácnost, krmivu pro zvířata a příslušenství pro zvířata, zprostředkování smluv pro třetí strany o poskytování služeb, zejména zprostředkování smluv o mobilních telefonech a smluv o dodávání vyzváněcích tónů pro mobilní telefony pro třetí strany, jakož i zprostředkování smluv o poskytování oprav a údržby pro třetí strany v rámci této třídy, poradenský servis pro spotřebitele v rámci této třídy; (43) provoz restaurace, hotelu, poskytování občerstvení, ubytovací služby pro lidi i zvířata, cestovní kancelář a agentura zajišťující ubytování, provoz rekreačního zařízení v rámci této třídy.

(730) **Boxxi food solutions s.r.o.**, Mojžírova 130/4, Praha 4, Nusle, 14000, CZ
(740) Mgr. Ing. Marek Němec, advokát, Nádražní 106, Sedlčany, 26401

(210) **O-565321**
(220) 16.07.2020
(320) 16.07.2020
(511) 35, 41, 43
(540)



(510) (35) propagační činnost, reklama, pomoc při řízení obchodní činnosti, obchodní administrativa, kancelářské práce, administrativní zpracování nákupních objednávek, dodavatelské služby pro třetí osoby (nákup výrobků a služeb pro jiné podniky), hotely (správa), prezentace výrobků v komunikačních médiích pro účely maloobchodu, reklamní materiály (aktualizování, rozšiřování); (41) výchova, vzdělávání, zábava, sportovní a kulturní aktivity, diskotéky, karaoke (služby), noční kluby, plánování a organizování večírků; (43) služby zajišťující stravování a nápoje, dočasné ubytování, bary, bufety, kavárny, restaurace.

(591) Barevná
(730) **Ananikyan Yulia**, U olšiček 189/2, Praha 4, Točná, 14300, CZ
(740) Advokátní kancelář Mgr. Vladimír Kolář, Mgr. Vladimír Kolář, Boettingerova 2902/26, Plzeň, Jižní Předměstí, 30100

(210) **O-565329**
(220) 17.07.2020
(320) 17.07.2020
(511) 3, 5
(540)

ProSEN

(510) (3) přípravky pro osobní hygienu a kosmetické přípravky, kosmetická mýdla a mycí gely, kosmetické přípravky do koupele, kosmetické přípravky pro péči o pleť, oči a nehty, masti (neléčivé); (5) antibakteriální spreje, protizánětlivé spreje, léčivé spreje, chladivé spreje pro lékařské účely, rostlinné spreje pro léčebné účely, léčiva a veterinární přípravky a výrobky, hygienické přípravky a výrobky, potravní doplňky a dietetické přípravky, farmaceutické přípravky a přírodní léčiva, protizánětlivé masti, antibiotické masti, tekuté léčivé masti, léčivé masti, antiseptické masti, homeopatické protizánětlivé masti, obvazy, obvazový materiál a aplikátory léčebných přípravků.

(730) **Pharma Activ Czech s.r.o.**, Fryštátská 238/47, Karviná, Fryštát, 73301, CZ

(210) **O-565408**
(220) 21.07.2020
(320) 21.07.2020
(511) 35, 36
(540)



(510) (35) komerční informace a rady pro zprostředkovatele v rámci této třídy, počítačové databáze (překlad informací do-), počítačové databáze (systemizace informací do-), poradenství odborné obchodní, reklama, reklama on-line v PC síti, služby v oblasti srovnání cen; (36) finanční informace, finanční poradenství, zprostředkování finančních služeb, informace o finančních službách, finanční konzultační služby.

(591) Barevná
(730) **Finance s.r.o.**, Kaprova 42/14, Praha 1, Staré Město, 11000, CZ
(740) Mgr. Tomáš Valouch, advokát, Rašínovo nábřeží 2000/78, Praha 2, Nové Město, 12000

(210) **O-565410**
(220) 21.07.2020
(320) 21.07.2020
(511) 29, 30, 32, 33, 43
(540)



(510) (29) dušené ovoce, džemy, jogurt, kandované ovoce, kefir (mléčný nápoj), kompoty, koncentráty na bázi ovoce na vaření, konzervované ovoce, marmeláda, mléčné koktejly, mléčné výrobky, mražené ovoce, ovoce konzervované v alkoholu, ovoce obalené v cukru, ovocná dřev, ovocná kůra, ovocné konzervy, ovocné lupínky, ovocné saláty, ovocné želé, svačinky na bázi ovoce, zpracované ovoce; (30) cereální tyčinky, cereální tyčinky s vysokým obsahem proteinů, croissanty, cukrářské polevy (na dorty), cukrářské výrobky, cukrovinkové ozdoby na dorty, cukrovinky, cukrovinky ke zdobení vánočního stroměčku, čaj, čatni (dochucovadlo), čokoláda, čokoládové ozdoby na dorty, čokoládové pěny, dezertní pěny (cukrářské výrobky), dochucovadla, dorty, dresinky, karamely (bonbony), karamely (cukrovinky, bonbony), káva, koláče, ledová lízátka, ledový čaj, lívance, makronky (cukroví), marcipán, mátové bonbony k osvěžení dechu, med, menší koláče, mini zákusky (dortíky), míso (ochucovadlo), mražený jogurt (mražený sladký výrobek), müsli, nápoje na bázi čaje, ochucovadla, omáčky (dochucovadla), ovocné omáčky (pasírované), ovocné želé (cukrovinky), palačinky, perník, pralinky, prášky na přípravu zmrzlín, produkty určené ke konzumaci v mraženém stavu, příchutě do dortů jiné než esenciální oleje, příchutě do potravin jiné než esenciální oleje, pudink, pudinky, salátové zálivky, směsi na dorty, sorbety (zmrzlina), sušenky, těsta na dorty, těsto, vafle, zeleninové a ovocné omáčky k masům (dochucovadla), zlatý sirup, zmrzlina; (32) koktejly na bázi piva, limonády, minerální vody (nápoje), nápoje pro sportovce obohacené o proteiny, nealkoholické aperitivy, nealkoholické esence na výrobu nápojů, nealkoholické koktejly, nealkoholické nápoje, nealkoholické nápoje na bázi medu, nealkoholické nápoje s příchutí čaje, nealkoholické nápoje z ovocných šťáv, nealkoholické nápoje ze sušeného ovoce, nealkoholické ovocné nektary, nealkoholické přípravky pro výrobu nápojů, nealkoholické výtahy z ovoce, ovocné šťávy, piva s limonádou, pivo, sirupy pro přípravu limonád, sirupy pro přípravu nápojů, smoothie (mixované nápoje z čerstvého ovoce nebo zeleniny), sorbety (nápoje); (33) alkoholické nápoje obsahující ovoce, alkoholické nápoje s výjimkou piva, alkoholické výtahy z ovoce, alkoholové esence, destilované nápoje, digestivy (likéry a lihoviny), likéry; (43) bary, bary s nabídkou vodní dýmky, bufety, jídelny, kavárny, restaurace, samoobslužné jídelny, samoobslužné restaurace, zdobení dortů, zdobení potravin.

(730) **JANÁK BROS. spol. s r.o.**, Ledecká 2207/19, Plzeň, Bolevec, 32300, CZ
(740) **POLÁČEK & kol.**, Patentoprávní a známková kancelář, Ing. Jiří Poláček, Dominikánská 6, Plzeň, 30112

(210) **O-565412**
(220) 21.07.2020
(320) 21.07.2020
(511) 29, 30, 32, 33, 43
(540)



(510) (29) dušené ovoce, džemy, jogurt, kandované ovoce, kefir (mléčný nápoj), kompoty, koncentráty na bázi ovoce na vaření, konzervované ovoce, marmeláda, mléčné koktejly, mléčné výrobky, mražené ovoce, ovoce konzervované v alkoholu, ovoce obalené v cukru, ovocná dřevka, ovocná kůra, ovocné konzervy, ovocné lupínky, ovocné saláty, ovocné želé, svačinky na bázi ovoce, zpracované ovoce; (30) cereální tyčinky, cereální tyčinky s vysokým obsahem proteinů, croissanty, cukrářské polevy (na dorty), cukrářské výrobky, cukrovinkové ozdoby na dorty, cukrovinky, cukrovinky ke zdobení vánočního stromčeka, čaj, čatni (dochucovadlo), čokoláda, čokoládové ozdoby na dorty, čokoládové pěny, dezertní pěny (cukrářské výrobky), dochucovadla, dorty, dresinky, karamely (bonbony), karamely (cukrovinky, bonbony), káva, koláče, ledová lízátka, ledový čaj, lívance, makronky (cukroví), marcipán, mátové bonbony k osvěžení dechu, med, menší koláče, minizákusky (dortíčky), míso (ochucovadlo), mražený jogurt (mražený sladký výrobek), müsli, nápoje na bázi čaje, ochucovadla, omáčky (dochucovadla), ovocné omáčky (pasírované), ovocné želé (cukrovinky), palačinky, perník, pralinky, prášky na přípravu zmrzlin, produkty určené ke konzumaci v mraženém stavu, příchutě do dortů jiné než esenciální oleje, příchutě do potravin jiné než esenciální oleje, pudink, pudinky, salátové zálivky, směsi na dorty, sorbety (zmrzliny), sušenky, těsta na dorty, těsto, vafle, zeleninové a ovocné omáčky k masům (dochucovadla), zlatý sirup, zmrzlina; (32) koktejly na bázi piva, limonády, minerální vody (nápoje), nápoje pro sportovce obohacené o proteiny, nealkoholické aperitivy, nealkoholické esence na výrobu nápojů, nealkoholické koktejly, nealkoholické nápoje, nealkoholické nápoje na bázi medu, nealkoholické nápoje s příchutí čaje, nealkoholické nápoje z ovocných šťáv, nealkoholické nápoje ze sušeného ovoce, nealkoholické ovocné nektary, nealkoholické přípravky pro výrobu nápojů, nealkoholické výtažky z ovoce, ovocné šťávy, piva s limonádou, pivo, sirupy pro přípravu limonád, sirupy pro přípravu nápojů, smoothie (mixované nápoje z čerstvého ovoce nebo zeleniny), sorbety (nápoje); (33) alkoholické nápoje obsahující ovoce, alkoholické nápoje s výjimkou piva, alkoholické výtažky z ovoce, alkoholové esence, destilované nápoje, digestivy (likéry a lihoviny), likéry; (43) bary, bary s nabídkou vodní dýmky, bufety, jídelny, kavárny, restaurace, samoobslužné jídelny, samoobslužné restaurace, zdobení dortů, zdobení potravin.

(591) Barevná
(730) **JANÁK BROS. spol. s r.o.**, Ledecká 2207/19, Plzeň, Bolevec, 32300, CZ
(740) **POLÁČEK & kol.**, Patentoprávní a známková kancelář, Ing. Jiří Poláček, Dominikánská 6, Plzeň, 30112

(210) **O-565449**
(220) 21.07.2020
(320) 21.07.2020
(511) 16, 18, 21, 24, 25, 35, 41
(540)

**CZECH
RS
ASSOCIATION**

(510) (16) tiskoviny všeho druhu včetně propagačních a reklamních materiálů, plakáty, letáky, prospekty, kalendáře, samolepky, sešity, katalogy, fotografie, drobné propagační předměty spadající do této třídy, například tužky, pera, nože na papír (kancelářské potřeby), zápisníky, podložky pod nádobí z papíru, pera a jiné psací potřeby, pouzdra na pera a jiné psací potřeby, zápisníky, těžítka, desky na dokumenty, další papírnické zboží (bannery, podtácky, vlajky), obaly na lahve z papíru nebo lepenky, sáčky z papíru nebo plastických hmot na balení; (18) tašky cestovní a cestovní kufry, batohy, kufry, deštníky a slunečníky, kufry, tašky, krabice a vaky pro plachtění a mořeplavbu, tašky (sportovní), zboží vyrobené z kůže a její imitace pro použití při plachtění a námořních plavbách, nezařazené do jiných tříd, jmenovitě kabelky, pouzdra na klíče, řemeny, dámské peněženky, batohy, části a vybavení veškerého výše uvedeného zboží; (21) výrobky ze skla, porcelánu a keramiky, poháry, vázy, termosky na nápoje a na jídlo, talíře a pohárky na jedno použití, sportovní a cestovní lahve, otvíráky na lahve, toaletní potřeby; (24) prapory, praporečky, vlajky a vlaječky, osušky a ručníky textilní, rukavice mycí, žínky hygienické, ubrusy a ubrousky textilní, prostěradla, příkrývky a pokrývky ložní, sprchové závěsy z textilu nebo umělé hmoty, textilní značky; (25) sportovní oblečení a oblečení pro volný čas, obuv, pokrývky hlavy, čepice a kšiltovky, trička, sportovní oblečení a svrchní oděvy, plavky, mikiny, čelenky (oděvy), flisové oděvy, potápěčské úbory, oděvy potápěčské, základní vrstvy oděvů pro vodní sporty, kapuce pro neoprenové kombinézy, ponožky a vysoké boty, šátky, šály, sportovní topy, nepromokavé náteplníky, rukavice pro volný čas a vodní sporty, ochranné vesty, termo oděvy, obuv a klobouky, mokasíny, jachtařské boty, větrové bundy, jachtařské bundy, lačlové kalhoty, části a vybavení veškerého výše uvedeného zboží; (35) propagační činnost, reklama, pomoc při řízení obchodní činnosti, obchodní administrativa, kancelářské práce, venkovní reklama, rozšiřování reklamních nebo inzertních materiálů, rozšiřování vzorků (zboží), předvádění zboží, obchodní management pro sportovce, marketing, pronájem reklamních materiálů, výstavy komerční a reklamní (organizované -), pořádání veletrhů pro obchodní a reklamní účely, vydávání reklamních nebo náborových, propagačních a inzertních textů, rozhlasová reklama, televizní reklama, vyhledávání sponzorů, dodavatelské služby pro třetí osoby [nákup výrobků a služeb pro jiné podniky]; (41) vzdělávací, školicí, informační a zábavní služby, organizace a vedení aktivit, kurzů, školení, závodů, výuky, vzdělávání, akcí a soutěží, organizování a poskytování výukových programů a školení, publikační služby, poskytování databází a informací o zábavě, vzdělávání, školení, sportu, soutěžích, akcích, výkazech, seminářích, konferencích a publikování databází a informací, poskytování databází a informací on-line vztahujících se k jachtařskému sportu a ježdění na člunech, jachtařským akcím, fitness, volnočasovým a fitness aktivitám, jachtařským soutěžím, jachtařským akcím, pořádání a vedení sympozií, seminářů, kongresů, konferencí a pracovních, vzdělávací, školicí, informační a zábavní služby, všechny vztahující se k používání, provozování, opravám a údržbě jachet, člunů a námořních plavidel, organizování a vedení aktivit, kurzů, školení, výuky, soutěží, instruktáže, vzdělávání, akcí a soutěží v jízdách v námořních plavidlech, na jachtách a ve člunech, poskytování zábavních a sportovních informací on-line a na elektronických médiích vztahujících se k používání, provozování, opravám a údržbě jachet, člunů a námořních plavidel, vydávání periodik, časopisů, adresářů, informačních bulletinů a průvodců, pořádání a vedení sympozií, seminářů, kongresů, konferencí a pracovních setkání vztahujících se k námořním plavidlům, jízdě na jachtách a ve člunech, jachtařským soutěžím, jachtařským akcím a souvisejícímu zboží a službám, poradenské a informační služby vztahující se k zmíněným službám.

(730) **Asociace lodních tříd RS, z.s.**, 1000, Lipno nad Vltavou, 38278, CZ

(740) BOHEMIA PATENT, Ing. Jana Vanděliková, Petrská 1136/12, Praha 1, Nové Město, 11000

(210) **O-565456**
(220) 22.07.2020
(320) 22.07.2020
(511) 5
(540)

RUPALUX

(510) (5) antihistaminika a antialergika.
(730) **Bausch Health Ireland Limited**, 3013 Lake Drive, Citywest Business Campus, Dublin 24, IE
(740) AK Štros & Kusák, JUDr. David Štros, advokát, Národní 32, Praha 1, 11000

(210) **O-565472**
(220) 22.07.2020
(320) 22.07.2020
(511) 28, 35, 41
(540)



(510) (28) sportovní potřeby a vybavení; (35) franšizing (obchodní poradenství vztahující se k -), reklamní, marketingové a propagační služby; (41) instruktáž ke cvičení, dohled nad tělesným cvičením, poskytování prostor na skupinové cvičení, vedení hodin v oblasti cvičení, poskytování výuky týkající se cvičení, poradenské služby ohledně cvičení (fitness), hodiny cvičení, poskytování prostor ke cvičení, školení učitelů sportu, vedení workshopů (školení), výroba videopásek pro firemní použití při firemních vzdělávacích školeních, školení o skupinovém cvičení, nakladatelské služby.
(730) **POHYB DĚTEM s.r.o.**, K Moravině 1871/7, Praha 9, Libeň, 19000, CZ

(210) **O-565473**
(220) 22.07.2020
(320) 22.07.2020
(511) 19, 40
(540)

ERC TECH

(510) (19) nekovové stavební materiály, betony, malty, betonové stavební prvky a prefabrikáty, suché směsi pro přípravu betonů a malt, betony, malty, suché směsi pro jejich přípravu, betonové stavební prvky a prefabrikáty ze stavebně demoličního recyklátu; (40) recyklace a zpracování stavebně demoličního odpadu, zakázková výroba nekovových stavebních materiálů, betonů, malt, betonových stavebních prvků a prefabrikátů, zakázková výroba suchých směsí pro přípravu betonů a malt, zakázková výroba betonů, malt a suchých směsí pro jejich přípravu ze stavebně demoličního recyklátu.

(591) Barevná
(730) **ERC-TECH a.s.**, Čelakovského sady 1580/4, Praha 1, Nové Město, 11000, CZ
(740) Konečná & Zacha, s.r.o., advokátní kancelář, Mgr. Tomáš Zacha, Lazarská 1718/3, Praha 1, Nové Město, 11000

(210) **O-565474**
(220) 22.07.2020
(320) 22.07.2020
(511) 7, 9, 37, 42
(540)

Whiz

(510) (7) elektrické lešticí stroje pro průmyslové účely, vysavače pro průmyslové účely, elektrické vysavače pro průmyslové účely, části a součásti elektrických vysavačů pro průmyslové účely, podlahové čisticí a mycí stroje pro průmyslové účely, lešticí podlah pro průmyslové účely, robotické stroje na leštění voskem pro průmyslové účely, leštičky na podlahy, průmysloví roboti, robotické stroje na čištění pro průmyslové účely, robotické stroje na čištění podlah pro průmyslové účely, robotické stroje na leštění podlah pro průmyslové účely, elektrické akumulátorové čističe, prachové filtry a sáčky do vysavačů, průmysloví roboti na čištění a zametání, robotické stroje na čištění s umělou inteligencí, robotické stroje na čištění a zametání s umělou inteligencí pro průmyslové účely; (9) počítače, komunikační počítače, počítače a přístroje pro zpracování dat, počítačové programy pro připojení ke vzdáleným počítačům a počítačovým sítím, počítačové programy pro vzdálený průzkum obsahu počítačů a počítačových sítí, počítačové programy pro umožnění vzdáleného přístupu k počítačům a počítačovým sítím, počítačový software pro synchronizaci dat mezi přenosnými počítači nebo kapesními počítači a hostitelskými počítači, počítačové programy pro přenos dat z centrálních procesorových jednotek nebo do centrálních procesorových jednotek, baterie, přístroje pro dálkové ovládání, záznamová zařízení, stroje a zařízení pro distribuci a řízení elektrické energie, elektrické články, telekomunikační přístroje a zařízení, zařízení pro nabíjení baterií, smartphony, osobní digitální asistenti, humanoidní roboti s umělou inteligencí, roboti dohlížející na bezpečnost; (37) opravy a údržba elektrických vysavačů pro domácí nebo průmyslové účely, opravy a údržba motorových podlahových čisticích strojů pro domácí nebo průmyslové účely, opravy a údržba elektrických robotických strojů na čištění pro domácí nebo průmyslové účely, opravy a údržba motorizovaných robotů pro čištění podlah pro domácí nebo průmyslové účely, opravy a údržba průmyslových robotů, čištění interiéru, čištění interiéru pomocí robotů, čištění kobereců a koberečků, čištění interiérů a exteriérů budov, čištění vnitřních prostor továren, budov, obchodů a kancelářských prostor pomocí robotů, pronájem elektrických čisticích robotů pro domácí nebo průmyslové účely, pronájem průmyslových robotů, pronájem vysavačů pro domácnost nebo průmyslové účely, pronájem elektrických vysavačů, opravy a údržba elektronických strojů a přístrojů, opravy a údržba telekomunikačních strojů a zařízení, opravy a údržba robotických strojů na čištění, opravy a údržba robotických strojů na čištění s umělou inteligencí, pronájem robotů na čištění, pronájem robotů na čištění s umělou inteligencí; (42) navrhování a vývoj robotů, přístrojů a zařízení pro zpracování informací, počítačů a počítačového softwaru, výzkum a vývoj nových výrobků, robotické inženýrství, navrhování strojů, přístrojů a zařízení [včetně jejich částí] nebo systémů složených z těchto strojů, přístrojů a zařízení, počítačové programování, technologické poradenství týkající se počítačů, automobilů a průmyslových strojů, testovací nebo výzkumné služby týkající se strojů, přístrojů a nástrojů, pronájem počítačů, poskytování počítačových programů v datových sítích, programování operačního softwaru pro přístup ke cloudové výpočetní síti a jejího užívání, cloud computing, poskytování informací vztahujících se k poskytování počítačových programů v datových sítích, navrhování a vývoj strojů, přístrojů a zařízení, software jako služba [saas], konfigurace a instalace počítačových programů a jejich rozšiřování a přidávání jejich funkcí, ověřování provozu počítačových programů, poradenství vztahující se k ověřování provozu počítačových programů, poradenství při potížích s počítači, aplikačními problémy a problémy s počítačovým softwarem [technická podpora], příprava uživatelských manuálů k použití v počítačovém provozu nebo v počítačových programech, technologické poradenské služby v oblasti provozu počítačového hardwaru, počítačového softwaru a počítačových periferií pomocí helpdesku.

(730) **SoftBank Robotics Group Corp.**, 1-9-2 Higashi-shimbashi, Minato-ku, Tokyo, JP
(740) C|K|T ČERVENKA TURKOVÁ & PARTNERS Advokátní, patentová a známková kancelář, Mgr. Jana Turková, advokát, Anny Letenské 34/7, Praha 2, Vinohrady, 12000

(210) **O-565477**
(220) 23.07.2020
(320) 23.07.2020
(511) 6, 19, 37
(540)



(510) (6) kovová klepadla na dveře, dveřní kování kovové, poštovní vhozy kovové, kovové dveře a kovové dveřní výplně; (19) stavební materiály nekovové, a to plastové dveře a plastové dveřní výplně, dřevěné dveře a dřevěné dveřní výplně, nekovové stavební a dveřní konstrukce, sklo stavební, izolační pro stavby, mozaikové, alabastrové, pískované a ostatní sklo zařazené do této třídy; (37) montáže, servis, opravy, úpravy a údržba výrobků výše uvedených ve třídách 6 a 19.
(730) **VP trend s.r.o.**, Lidická 1013, Kladno, Dubí, 27203, CZ
(740) Ing. Michal Jupa, patentový zástupce, Na Baních 1385, Praha 5 - Zbraslav, 15600

(210) **O-565479**
(220) 23.07.2020
(320) 23.07.2020
(511) 6, 37, 45
(540)



(510) (6) kovové zámečnické potřeby, kovové zámky, ne elektrické, vnitřní dveřní zámky, kovové, zámky a klíče, kovové, dveřní kování, klíče kovové, kovové bezpečnostní dveře, kovové bezpečnostní řetízky na dveře, kovové bezpečnostní součásti dveří, dveřní zavírače, ne elektrické, kovové klíče na otevírání zámků; (37) zámečnictví (opravy), čištění, montáž dveřních kování, instalace a montáž alarmů, poplašných zařízení, zámků a zabezpečovacích zařízení, jejich údržba a opravy, instalace, výměna a oprava zámků, montáž a instalace bezpečnostních zámků, montáž a instalace elektronických zámků, montáž a údržba a opravy trezorů, instalace otvíračů a zavíračů dveří, údržba a opravy otvíračů a zavíračů dveří; (45) otevírání dveřních zámků, otevírání bezpečnostních zámků, otevírání zámků (zámečnické služby).

(730) **Hanák Jan**, Florianova 590/10, Brno, Královo Pole, 61200, CZ
(740) Mgr. PETR ŽIŽKA, advokátní kancelář, Mgr. Petr Žižka, Sedláčkova 209/16, Plzeň, Vnitřní Město, 30100

(210) **O-565480**
(220) 23.07.2020
(320) 23.07.2020
(511) 3, 16, 35
(540)



(510) (3) pokojové vůně ve spreji, kosmetické přípravky, parfumerie, přípravky pro osobní hygienu, kosmetické soupravy, kosmetika, vonné oleje a aromatické výtažky, čisticí prostředky a vonné přípravky, čisticí prostředky pro vozidla, prací prostředky, chemické prací prostředky, mýdla na praní, prací koule obsahující prací prostředek, prací prostředky na úklid v domácnosti, prací soda na čištění, tekutá mýdla na praní, přípravky na čištění a leštění kůže a obuvi, broušící přípravky, vonné přípravky pro domácnost, osvěžovače vzduchu, přípravky na provonění místností, rozpustné vonné vosky, vonné tyčinky; (16) kancelářské potřeby (s výjimkou nábytku), papírnické zboží a učební pomůcky (s výjimkou přístrojů), datová razítka, doplňky k tužkám, držáky na pera a tužky, fixy, gelová kuličková pera, gumová razítka, psací potřeby a razítka, inkoust do per, inkoust na psaní, kalamáře, kaligrafické štětce, křída na psaní, pastelky s barevnou tuhou, pera [kancelářské potřeby], popisovače, psací soupravy, korekční a vymazávací pomůcky, kancelářské stroje, tiskárenské potřeby a potřeby pro vázání knih, vyučovací pomůcky a potřeby (s výjimkou přístrojů), fotoalba a alba pro sběratele, lepidla pro kancelářské účely nebo pro použití v domácnosti, tiskoviny, knihy, jednorázové papírové výrobky určené k propagaci; (35) maloobchodní prodej čisticích předmětů, maloobchodní prodej čisticích přípravků, maloobchodní prodej kovového zboží, maloobchodní prodej kuchyňských potřeb, maloobchodní prodej nábytku, maloobchodní prodej nádobí, maloobchodní prodej papírnického zboží, maloobchodní prodej předmětů sloužících k hygieně lidí, maloobchodní prodej předmětů sloužících k úpravě vzhledu lidí, maloobchodní prodej příborů, maloobchodní prodej vybavení pro vaření jídel, maloobchodní prodej vybavení pro chlazení (potravin a nápojů), maloobchodní prodej zařízení do bytu, velkoobchodní prodej čisticích přípravků, velkoobchodní prodej čisticích předmětů, velkoobchodní prodej kovového zboží, velkoobchodní prodej kuchyňských spotřebičů, velkoobchodní prodej kuchyňských potřeb.

(591) Barevná
(730) **Gregorovič Libor**, Havlíčkova 555, Modřice, 66442, CZ
(740) Mgr. PETR ŽIŽKA, advokátní kancelář, Mgr. Petr Žižka, Sedláčkova 209/16, Plzeň, Vnitřní Město, 30100

(210) **O-565482**
(220) 23.07.2020
(320) 23.07.2020
(511) 40, 41, 44
(540)



(510) (40) služby zubních techniků, zubní (dentální) laboratoře, čištění zubních náhrad; (41) lékařské vzdělávání, další vzdělávání, pokročilé vzdělávání; (44) služby týkající se zubní hygieny, lékařské služby, lékařské poradenské služby, služby péče o hygienu a krásu, péče o čistotu a hygienu zvířat, služby zubního lékařství, ortodontické služby.

(730) **Baumruk Jiří MUDr.**, Arbesova 2354/26, Plzeň, Jižní Předměstí, 30100, CZ
(740) AK Blažek, Čížek, Klesa s.r.o., Riegrova 223/20, Plzeň, Vnitřní Město, 30100

(210) **O-565484**
(220) 23.07.2020
(320) 23.07.2020
(511) 9, 35, 38, 41
(540)

Seznam Zprávy

(510) (9) audiovizuální díla, data, databáze, databázové produkty, informace a záznamy v elektronické podobě, bez ohledu na to, zda uložené na samostatných nosičích a/nebo v rámci datových, informačních či telekomunikačních sítí; (35) shromažďování, poskytování, třídění, překlad nebo jiné zpracovávání obchodních nebo podnikatelských informací, včetně vytváření, zpracovávání a třídění dat v rámci databází, pomoc při řízení obchodní činnosti, průzkum trhu, šíření propagačních informací, reklamní a propagační činnost prostřednictvím jakéhokoliv média, inzertní činnost, pronájem informačních míst v rámci této třídy, organizační zabezpečování televizního vysílání v rámci této třídy, předvádění zboží za účelem reklamy nebo prodeje, předvádění zboží prostřednictvím televize za účelem reklamy nebo prodeje, příprava a vývoj reklamních kampaní; (38) telekomunikace, televizní vysílání, rozhlasové vysílání, digitální vysílání, televizní vysílání prostřednictvím Internetu, televizní vysílání zábavných, vzdělávacích, výchovných, soutěžních, diskuzních a informačních pořadů a programů, šíření, výměna nebo získávání zpráv a informací, streaming dat, přenos datových, audio, video a multimediálních souborů, včetně souborů ke stažení a souborů streamových přes globální počítačovou síť, poskytování multimediálního obsahu nebo informací prostřednictvím Internetu a/nebo jiné komunikační sítě, komunikace a přenos dat, zvuku, obrazu, audio a video obsahu prostřednictvím veřejné nebo neveřejné telekomunikační sítě včetně Internetu, pomocí telefonů, mobilních telefonů, telefaxů, satelitů, počítačů či terminálů nebo jakýmkoliv jinými prostředky, včetně přenosu elektronické pošty a přenosu dat v reálném čase (přenosu zvuku, obrazu, textu nebo jiných dat či informací) a poskytování a zprostředkovávání služeb s tím spojených včetně poskytování přístupu a připojení k těmto telekomunikačním sítím včetně Internetu, provozování veřejné nebo neveřejné telekomunikační sítě, poskytování obsahu včetně šíření a zpřístupňování elektronických tiskovin, časopisů, periodik, knih a jiných dat prostřednictvím veřejné nebo neveřejné telekomunikační sítě včetně Internetu, shromažďování, zpracovávání a poskytování informačních služeb na Internetu včetně provozování elektronických nástěnek, diskusních skupin a fór a poskytování přístupu k on-line informačním službám a databázím, tisková agentura, vysílání elektronických médií nebo informací prostřednictvím Internetu nebo jiných komunikačních sítí; (41) služby v oblasti vzdělávání, zábavy a sportu, elektronické publikování knih, magazínů, elektronických publikací a on-line žurnálu, digitální zpracování obrazu, tvorba a šíření audiovizuálních děl, zábavní a vzdělávací služby zaměřené na elektronická média, multimediální obsah, videa, filmy, obraz, text, fotografie, hry, uživatelem generovaný obsah a související informace přes počítačové a komunikační sítě, on-line digitální vydavatelské služby, nakladatelství a vydavatelství, ediční činnost, publikační činnost, nahrávání nosičů zvukových nebo zvukově-obrazových, zpravodajství, publicistika, televizní zpravodajství, televizní a filmová produkce, tvorba programů, tvorba a výroba televizních a audiovizuálních programů, zprostředkovatelská činnost v oblasti kultury, výchovy, zábavy a sportu, pořádání zábavních nebo kulturních nebo vzdělávacích akcí, organizace, provozování a provádění her a soutěží, výstavní činnost v oblasti kultury nebo zábavy.

(591) Barevná
(730) **Seznam.cz, a.s.**, Radlická 3294/10, Praha 5, Smíchov, 15000, CZ
(740) PatentCentrum Sedlák & Partners s.r.o., Okružní 2824, České Budějovice, České Budějovice 3, 37001

(210) **O-565485**
(220) 23.07.2020
(320) 23.07.2020
(511) 9, 35, 38, 41
(540)

SZ

(510) (9) audiovizuální díla, data, databáze, databázové produkty, informace a záznamy v elektronické podobě, bez ohledu na to, zda uložené na samostatných nosičích a/nebo v rámci datových, informačních či telekomunikačních sítí; (35) shromažďování, poskytování, třídění, překlad nebo jiné zpracovávání obchodních nebo podnikatelských informací, včetně vytváření, zpracovávání a třídění dat v rámci databází, pomoc při řízení obchodní činnosti, průzkum trhu, šíření propagačních informací, reklamní a propagační činnost prostřednictvím jakéhokoliv média, inzertní činnost, pronájem informačních míst v rámci této třídy, organizační zabezpečování televizního vysílání v rámci této třídy, předvádění zboží za účelem reklamy nebo prodeje, předvádění zboží prostřednictvím televize za účelem reklamy nebo prodeje, příprava a vývoj reklamních kampaní; (38) telekomunikace, televizní vysílání, rozhlasové vysílání, digitální vysílání, televizní vysílání prostřednictvím Internetu, televizní vysílání zábavných, vzdělávacích, výchovných, soutěžních, diskuzních a informačních pořadů a programů, šíření, výměna nebo získávání zpráv a informací, streaming dat, přenos datových, audio, video a multimediálních souborů, včetně souborů ke stažení a souborů streamových přes globální počítačovou síť, poskytování multimediálního obsahu nebo informací prostřednictvím Internetu a/nebo jiné komunikační sítě, komunikace a přenos dat, zvuku, obrazu, audio a video obsahu prostřednictvím veřejné nebo neveřejné telekomunikační sítě včetně Internetu, pomocí telefonů, mobilních telefonů, telefaxů, satelitů, počítačů či terminálů nebo jakýmkoliv jinými prostředky, včetně přenosu elektronické pošty a přenosu dat v reálném čase (přenosu zvuku, obrazu, textu nebo jiných dat či informací) a poskytování a zprostředkovávání služeb s tím spojených včetně poskytování přístupu a připojení k těmto telekomunikačním sítím včetně Internetu, provozování veřejné nebo neveřejné telekomunikační sítě, poskytování obsahu včetně šíření a zpřístupňování elektronických tiskovin, časopisů, periodik, knih a jiných dat prostřednictvím veřejné nebo neveřejné telekomunikační sítě včetně Internetu, shromažďování, zpracovávání a poskytování informačních služeb na Internetu včetně provozování elektronických nástěnek, diskusních skupin a fór a poskytování přístupu k on-line informačním službám a databázím, tisková agentura, vysílání elektronických médií nebo informací prostřednictvím Internetu nebo jiných komunikačních sítí; (41) služby v oblasti vzdělávání, zábavy a sportu, elektronické publikování knih, magazínů, elektronických publikací a on-line žurnálu, digitální zpracování obrazu, tvorba a šíření audiovizuálních děl, zábavní a vzdělávací služby zaměřené na elektronická média, multimediální obsah, videa, filmy, obraz, text, fotografie, hry, uživatelem generovaný obsah a související informace přes počítačové a komunikační sítě, on-line digitální vydavatelské služby, nakladatelství a vydavatelství, ediční činnost, publikační činnost, nahrávání nosičů zvukových nebo zvukově-obrazových, zpravodajství, publicistika, televizní zpravodajství, televizní a filmová produkce, tvorba programů, tvorba a výroba televizních a audiovizuálních programů, zprostředkovatelská činnost v oblasti kultury, výchovy, zábavy a sportu, pořádání zábavních nebo kulturních nebo vzdělávacích akcí, organizace, provozování a provádění her a soutěží, výstavní činnost v oblasti kultury nebo zábavy.

(591) Barevná
(730) **Seznam.cz, a.s.**, Radlická 3294/10, Praha 5, Smíchov, 15000, CZ
(740) PatentCentrum Sedlák & Partners s.r.o., Okružní 2824, České Budějovice, České Budějovice 3, 37001

(210) **O-565646**
(220) 31.07.2020
(320) 31.07.2020
(511) 3, 5, 21, 44
(540)



- (510) (3) kosmetická barviva, kosmetické krémy, kosmetické masky, kosmetické přípravky, fyto kosmetické přípravky, kosmetické přípravky do koupele, kosmetické přípravky na obočí, kosmetické přípravky na řasy, kosmetické přípravky pro péči o pokožku, kosmetické přípravky pro zehřívání, kosmetické soupravy, kosmetické tužky, kosmetika pro děti, přípravky na líčení, pudr na líčení, barvy na vlasy, éterické oleje, laky na nehty, lesky na rty, oleje pro kosmetické účely, pleťové vody pro kosmetické účely, pomády pro kosmetické účely, mýdla, odlakovače nehtů, odličovací přípravky, parfemované sáčky do prádla, rtěnky, řasenky, šampony, toaletní přípravky; (5) potravinové doplňky s kosmetickými účinky; (21) kosmetické pomůcky; (44) kadeřnictví, služby vizážistů, provozování solária, salony krásy, masáže, manikúra, implantace vlasů, fyzioterapie, aromaterapie, depilace voskem.
- (730) **Kozar Roman**, Polská 2556, Kladno, Kročehlavy, 27201, CZ
(740) Advokátní kancelář Bedrna a spol. s r.o., Mgr. Jan Balarin, Eliášova 922/21, Praha 6, Bubeneč, 16000

(210) **O-565660**
(220) 31.07.2020
(320) 31.07.2020
(511) 29, 31, 44
(540)



- (510) (29) maso, ryby, drůbež a zvěřina, masové výtažky, konzervované, mražené, sušené a vařené ovoce a zelenina, želé, džemy, kompoty, vejce, mléko a mléčné výrobky, jedlé oleje a tuky; (31) zemědělské, zahradnické a lesní produkty, syrové a nezpracované zrní a semena, čerstvé ovoce a zelenina, rostliny a květiny, živá zvířata, krmiva pro zvířata, slad; (44) lékařské služby, veterinární služby, péče o hygienu a krásu osob nebo zvířat, zemědělské, zahradnické a lesnické služby.
- (730) **MELICA NUTANS s.r.o.**, č. p. 102, Jarcová, 75701, CZ

(210) **O-565674**
(220) 03.08.2020
(320) 03.08.2020
(511) 5, 25, 28, 35, 45
(540)

BODYKING FITNESS

- (510) (5) doplňky výživy, doplňky zdravé výživy vyrobené převážně z minerálů, doplňky zdravé výživy vyrobené převážně z vitamínů, doplňky zdravé výživy pro osoby se zvláštními dietními požadavky, výživové doplňky, výživové doplňky ve formě nápojů, bylinné doplňky, tekuté bylinné doplňky, bylinné dietní doplňky pro osoby se zvláštními dietními

požadavky; (25) pokrývky hlavy, oděvy; (28) sportovní potřeby a vybavení; (35) zprostředkování obchodů, zprostředkování obchodů pro třetí strany, zprostředkování obchodů v oblasti propojení možných soukromých investorů s podnikateli, kteří potřebují financování, podnikové řízení velkoobchodních a maloobchodních prodejen, maloobchod a velkoobchod, maloobchodní nebo velkoobchodní služby pro farmaceutické, veterinární a sanitární přípravky a lékařské potřeby, reklamní, marketingové a propagační služby, provozování podniku pro druhé, provozování obchodních podniků (pro třetí osoby), poskytování asistence (obchodní) při provozování franšiz, služby na pomoc při řízení a provozování podniků, při obchodních a průmyslových činnostech, pomoc v obchodní a podnikatelské činnosti, management a administrativní služby, poradenství v oblasti provozování klubů zdraví, poradenství v oblasti provozování fitness klubů, zprostředkování reklamních smluv pro třetí strany, zprostředkování reklamních smluv a smluv o propagaci pro třetí strany, zprostředkování reklamy, zprostředkování propagace, zprostředkování reklam v kinech, zprostředkování uvádění výrobků na trh, zprostředkování dovozu a vývozu, outsourcingové služby ke zprostředkování nákupu výrobků pro třetí strany, zprostředkování dohod týkajících se prodeje a nákupu zboží, zprostředkování smluv na nákup a prodej zboží, zprostředkování obchodních informací, distribuce a šíření reklamních materiálů (letáků, prospektů, tištěných materiálů, vzorků), konzultace pro styk s veřejností, služby v oblasti firemní komunikace, organizace obchodních a podnikatelských výstav, organizování a vedení výstav k účelům obchodu, organizace obchodních veletrhů, organizace a pořádání veletrhů pro komerční nebo reklamní účely, módní přehlídky k obchodním účelům, maloobchodní prodej sportovního vybavení, maloobchodní prodej sportovních předmětů, maloobchodní prodej výživových doplňků, maloobchodní prodej vybavení pro ohřev (potravin a nápojů), maloobchodní prodej zařízení v oblasti informačních technologií, maloobchodní služby týkající se potravin poskytované prostřednictvím celosvětových počítačových sítí, maloobchodní služby v oblasti sportovních potřeb, maloobchodní služby v oblasti oděvních doplňků, maloobchodní služby v souvislosti s elektronickými publikacemi s možností stažení, maloobchodní služby zaměřené na farmaceutické, veterinářské a hygienické přípravky a lékařské potřeby, služby knižního klubu s maloobchodním prodejem knih členům, velkoobchodní prodej kovového zboží, marketingové poradenské služby, marketingové konzultační služby, obchodní poradenské služby vztahující se k marketingu, obchodní poradenství týkající se reklamy, konzultace v oblasti reklamy v tisku, poradenské služby ohledně propagace prodeje, obchodní poradenství vztahující se k strategickému marketingu, zprostředkování velkoobchodní a maloobchodní činnosti, a to v oblasti sportovních potřeb, řízení a provozování obchodů se sportovním zbožím a potravinovými doplňky; (45) registrace názvů domén, registrace názvů domén [právní služby], registrace názvů domén pro identifikaci uživatelů v celosvětové počítačové síti.

- (730) **BODYKING FITNESS s.r.o.**, Jindřicha Plachty 596/8, Praha 5, Smíchov, 15000, CZ

(210) **O-565675**
(220) 03.08.2020
(320) 03.08.2020
(511) 41, 43, 44
(540)

IMAGINE BEAUTY STUDIO

- (510) (41) pořádání a vedení seminářů, obchodních a vzdělávacích fór, (osobních), workshopů (školení), profesní rekvalifikace; (43) služby zajišťující stravování a nápoje (občerstvení); (44) kadeřnictví, manikúra, masáže, salony krásy, tetování, tělový piercing.
- (730) **Žižková Silvie Ing.**, U Albrechtova Vrchu 1, Praha 5, Stodůlky, 15500, CZ

(210) **O-565678**
(220) 03.08.2020
(320) 03.08.2020
(511) 34
(540)

ELEGANCE

- (510) (34) tabák, surový nebo zpracovaný, tabákové výrobky, včetně cigaret, doutníků, cigár, tabáku na balení cigaret, dýmkového tabáku, žvýkacího tabáku, cigaret obsahujících tabákové náhražky (ne pro lékařské účely), ochucený tabák, zvlhčovač pro vodní dýmky, šňupací tabák, elektronické cigarety, elektronické vodní dýmky, elektronické hlavy vodních dýmek, zapalovače, kuřácké potřeby včetně svého papíru pro tabákové dýmky,

pouzder na cigarety, ořezávačů doutníků, držáků na doutníky, zásobníků plynu do zapalovačů, cigaretových filtrů, držáků na cigarety, náustků ke špičkám na cigarety, cigaretového papíru, cigaretových špiček, kapesních strojů na balení cigaret, kamínků do zapalovačů, humidorů, čističů dýmek, stojánků na dýmky, sáčků na tabák, krabiček na šňupací tabák, plivátek pro uživatele tabáku, jantarových náustků ke špičkám na cigarety a doutníky, dóz na tabák, popelníků pro kuřáky, cigaretových dutinek, bylinky na kouření, zápalky, krabičky zápalek, držáky na zápalky, tabák pro vodní dýmky, zvlhčený tabák, substance ke kouření, nikoliv pro léčebné nebo léčebné účely, ochucené směsi tabáku a zvlhčovadel pro použití ve vodních dýmkách, aromatické kapaliny a rozpustné prášky pro použití ve vodních dýmkách, elektronické kuřácké dýmky, kapaliny do elektronických vodních dýmek (e-kapalina), obsahující příchutě v kapalné formě a používané k plnění elektronických vodních dýmek a elektronických náplní pro vodní dýmky, vodní dýmka (shisha), příslušenství nebo části vodních dýmek včetně, misek a hlav vodních dýmek, hadic pro vodní dýmky, základěn vodních dýmek, špiček, filtrů a náustků pro vodní dýmky, koncovek hadic vodních dýmek, troubelí pro vodní dýmky, tašek a pouzder na vodní dýmky, váz pro vodní dýmky.

(730) **Al Furat Ltd.**, Craigmuir Chamber, PO Box 71, Road Town, Tortola VG1110, VG

(740) Rott, Růžička & Guttman a spol., Vyskočilova 1566, Praha 4, Michle, 14000

(210) **O-565680**

(220) 03.08.2020

(320) 03.08.2020

(511) 17, 19, 37

(540)

STYL2000 RAIL

(510) (17) recyklovaná pryž, pryžové tlumiče nárazů, výrobky z pryže k potlačování vibrací, izolátory na železniční koleje; (19) pryžové železniční přejezdy, pryžové železniční přechody, pryžové zábrany, pryžové podlahové dlaždice, pryžové dlažby; (37) instalace, montáž, údržba a opravy pryžových železničních přejezdů, přechodů a zábran, instalace, montáž, údržba a opravy pryžových podlahových dlaždic.

(730) **STYL 2000 spol. s r.o.**, Tkalcovská 799/14, Brno, Zábřovice, 60200, CZ

(740) PatentEnter s.r.o., Koliště 1965/13a, Brno, Černá Pole, 60200

(210) **O-565681**

(220) 03.08.2020

(320) 03.08.2020

(511) 17, 19, 37

(540)



(510) (17) recyklovaná pryž, pryžové tlumiče nárazů, výrobky z pryže k potlačování vibrací, izolátory na železniční koleje; (19) pryžové železniční přejezdy, pryžové železniční přechody, pryžové zábrany, pryžové podlahové dlaždice, pryžové dlažby; (37) instalace, montáž, údržba a opravy pryžových železničních přejezdů, přechodů a zábran, instalace, montáž, údržba a opravy pryžových podlahových dlaždic.

(591) Barevná

(730) **STYL 2000 spol. s r.o.**, Tkalcovská 799/14, Brno, Zábřovice, 60200, CZ

(740) PatentEnter s.r.o., Koliště 1965/13a, Brno, Černá Pole, 60200

(210) **O-565683**

(220) 03.08.2020

(320) 03.08.2020

(511) 31, 32, 33, 35, 40, 43

(540)



RODINNÉ VINAŘSTVÍ

Kraví Hora

(510) (31) vinná réva; (32) nealkoholická vína; (33) vína všeho druhu, odrůdová révová vína, archivní vína, šumivá vína, perlivá vína, sekty, tichá vína, vína pro trávení, vinné nápoje a vinné stříky, alkoholické nápoje (s výjimkou piva); (35) maloobchodní a velkoobchodní prodej vín, alkoholických nápojů a nealkoholických nápojů, obchodní zprostředkovatelské služby v oblasti nákupu a prodeje vín, alkoholických nápojů a nealkoholických nápojů, obchodní zprostředkovatelské služby v oblasti nákupu a prodeje zboží prostřednictvím internetu, a to s víny, alkoholickými a nealkoholickými nápoji, propagační a reklamní činnost všeho druhu, informační činnost týkající se obchodu s vínem, alkoholickými a nealkoholickými nápoji, marketing, šíření reklamních materiálů (prospekty, brožury a tiskoviny); (40) vinařství, vinohradnictví (výroba vína a zpracování vinných hroznů), zpracování a výroba vína, zpracování vinného hroznů; (43) vinárny, vinné sklepy, vinné bary, ochutnávky vín, provozování vinotéky.

(591) Barevná

(730) **Sadilek Lukáš**, 461, Bořetice, 69108, CZ

(740) A. Holas & partner, Patentová a známková kancelář, Ing. Mgr. Hana Holasová, Křížová 105/4, Brno, Staré Brno, 60300

(210) **O-565685**

(220) 03.08.2020

(320) 03.08.2020

(511) 10, 18, 31

(540)



(510) (10) podpůrné bandáže, suspenzory (bandáže), nepružné podpůrné bandáže, terapeutické podpůrné bandáže, bandáže z polyuretanové pěny (podpůrné); (18) výrobky spadající do této třídy jako sedlářské výrobky, biče, postroje a kování k nim, řemeny, sedla, popruhy, opratě, ohlávky, klapky na oči, chrániče a nákolníky pro koně, chrániče na kopyta, chrániče na nohy pro koně, chrániče hlavy (masky) pro koně, kostry jezdeckých sedel, podložky pod koňská sedla, pokrývky pro zvířata, vše zejména pro koně; (31) krmiva pro zvířata, zejména pro koně, psy, kočky a králíky.

(730) **Rydlová Radka**, Pěkov 9, Police nad Metují, 54954, CZ

(740) LORENC IP advokátní a patentová kancelář s.r.o., Mgr. Lukáš Lorenc, Štefánikova 256/34, Praha 5, Smíchov, 15000

(210) **O-565688**
(220) 03.08.2020
(320) 03.08.2020
(511) 18, 25, 29, 30, 31, 43
(540)



(510) (18) obojky pro zvířata, pokrývky a deky na zvířata, vodítka, mašle pro domácí mazlíčky, vodítka pro zvířata, oděvy pro zvířata, příkrývky pro zvířata, oblečky pro domácí zvířata, náhubky, tašky, kůže a imitace kůže, surové kůže a usně; (25) pokrývky hlavy, oděvy, obuv, vesty, pásky, šátky; (29) jogurty, ochucené jogurty, jogurty s ovocnou příchutí, mléko, mléčné výrobky a jejich náhražky, ovocná dřeň; (30) led, zmrzlina, mražené jogurty a sorbety, zmrzlina neobsahující mléko, nanuky obsahující mléko, mražené cukrovinky, mražené pudinky, mražené jogurtové cukrovinky, mražené jogurtové dorty, nanuky z mraženého krému, směsi na přípravu mražených cukrovinek, produkty určené ke konzumaci v mraženém stavu, jogurtová zmrzlina (s větším podílem zmrzliny), ovocná zmrzlina, ovocné zmrzlinové tyčinky, zmrzlina, šerbety [zmrzlina], vodová zmrzlina, ochucené zmrzliny, mléčná zmrzlina, veganská zmrzlina, točené zmrzliny, zmrzlinové cukrovinky, sorbety, zmrazené mléčné cukrárenské výrobky; (31) krmiva a potrava pro zvířata, podestýlky a stelivo pro zvířata, nápoje pro zvířata, jedlé pochoutky pro domácí mazlíčky, jedlé pochoutky pro zvířata ke žvýkání; (43) služby zajišťující stravování, poskytování jídla a nápojů, restaurace, kavárny, služby vináren, bufety.
(730) **Z-Vision s.r.o.**, Milady Horákové 75/105, Praha 6, Hradčany, 16000, CZ
(740) Fialová advokátní kancelář, Mgr. Petra Fialová, Vinohradská 1899/112, Praha 3, Vinohrady, 13000

(210) **O-565689**
(220) 03.08.2020
(320) 03.08.2020
(511) 9, 35, 36, 41, 42
(540)



(510) (9) počítačový software, nosiče dat magnetické, záznamové disky, kompaktní disky, dvd a ostatní digitální záznamové nosiče, přístroje pro zpracování dat, počítače, usb flash disky, bankomaty, elektronické publikace (s možností stažení), rozhraní (pro počítače), čipové, kódované magnetické karty, počítačové programy (stahovatelné), počítačové programy (nahrané), stahovatelné počítačové aplikace, monitorovací počítačové programy, stahovatelné hudební soubory, chytré telefony (smartphony), chytré hodinky, tablety (počítače), čtečky (zařízení pro zpracování dat); (35) inzertní a propagační činnost a služby vztahující se k službám uvedeným ve tř. 36, marketing, reklama a reklamní služby, marketingové studie, pronájem reklamní doby v komunikačních médiích, pronájem reklamních ploch, styky s veřejností, činnost účetních poradců, vedení účetnictví, služby administrativní a organizačně ekonomické,

shromáždování a zpracovávání dat, podnikatelské informace a průzkumy, obchodní průzkum a průzkum trhu, průzkumy veřejného mínění v oblasti trhu, podnikatelské poradenství týkající se řízení podniků, obchodně organizační činnost, poskytování obchodních informací prostřednictvím webových stránek, aktualizace a údržba dat v počítačových databázích; (36) finanční a peněžní služby (včetně služeb poskytovaných online), poskytování a zprostředkování úvěrů a půjček (včetně poskytování online), financování podnikatelů a podniků, splácení plateb, pojištění, služby finančních poradců, shromáždování finančních informací, financování, informační a poradenské služby v oblasti financí, finanční investice a financování společností, poskytování finančních informací prostřednictvím webových stránek, poradenské, konzultační, informační, asistenční, analyzační a hodnotící služby, finanční operace a transakce; (41) poskytování odborného vzdělávání a školení, nakladatelství a vydavatelství periodických a neperiodických publikací v tištěné i elektronické podobě, ediční činnost, publikační činnost, nahrávání nosičů zvukových nebo obrazově zvukových, zprostředkování služeb sloužících k výchově, zábavě a pobavení spadajících do této třídy, výchovná a zábavní činnost, agenturní činnost, zprostředkování výchovné a zábavní činnosti, zprostředkování přednášek a seminářů, kulturních a uměleckých akcí, setkání, výstav, soutěží (včetně sportovních), apod., činnost v oblasti konferencí, kongresů, výstav, jakož i ostatních vzdělávacích, kulturních, sportovních či uměleckých akcí; (42) navrhování, vývoj a poskytování software a software jako služby (SaaS), software jako služba (SaaS) zaměřená na software pro poskytování půjček a úvěrů podnikatelům, na software pro platformu k vytvoření finančních prostředků podnikatele, na software pro platformu k pojištění finančních prostředků pro podnikatele, na software pro rozhodování o úvěrech a na software pro monitorování rizik, navrhování a vývoj počítačového hardwaru a softwaru, počítačové služby, služby testování, služby ověřování a služby kontroly kvality, služby v oblasti informačních technologií, vědecké a technologické služby, grafický design, ukládání elektronických dat, cloud computing, poradenství v oblasti počítačového softwaru, poradenství v oblasti informačních technologií (IT), poradenství v oblasti navrhování webových stránek, provozování internetových vyhledávačů, aktualizace počítačového softwaru, pronájem webových serverů, údržba softwaru, poskytování informací o počítačových technologiích a programování prostřednictvím webových stránek, výzkum a vývoj nových výrobků pro jiné osoby.

(591) Barevná
(730) **Lemonero s.r.o.**, Hladnovská 1255/23, Ostrava, Slezská Ostrava, 71000, CZ
(740) STONIŠ & NIKOLOV advokátní kancelář, Mgr. Igor Nikolov, advokát, Klimentská 1652/36, Praha 1, Nové Město, 120 00

(210) **O-565699**
(220) 04.08.2020
(320) 04.08.2020
(511) 3, 5, 25, 31, 34
(540)

SKIN CBD

(510) (3) mýdla, parfumerie, kosmetické přípravky, éterické oleje, šampóny, pleťové masky; (5) farmaceutické výrobky pro léčebné použití, dietické přípravky pro léčebné účely; (25) oděvy, obuv, pokrývky hlavy; (31) semena, rostliny, zemědělské a zahradnické produkty; (34) tabák, potřeby pro kouření.
(730) **Shop Shot s.r.o.**, Na vyhlídce 463/2, Praha 9, Prosek, 19000, CZ
(740) JUDr. Tomáš Cabalka, U jabloně 358, Stříbrná Skalice, 28167

(210) **O-565700**
(220) 04.08.2020
(320) 04.08.2020
(511) 35, 36, 45
(540)



- (510) (35) cílený marketing, elektronické publikování tiskovin pro reklamní účely, marketing, obchodní zprostředkovatelské služby a obchodní informace pro spotřebitele, maloobchodní prodej cukrářských výrobků, maloobchodní prodej hraček, maloobchodní prodej materiálů pro výtvarníky, maloobchodní prodej nádobí, maloobchodní prodej oblečení, maloobchodní prodej oděvů, maloobchodní prodej papírnického zboží, maloobchodní prodej šperků, maloobchodní prodej tiskovin, maloobchodní prodej uměleckých děl, reklamní a propagační činnost pro humánní a charitativní aktivity; (36) organizování charitativních sbírek, poskytování peněžních grantů charitám, získávání finančních prostředků pro charitativní účely, získávání prostředků na charitativní účely formou zábavních akcí, poskytování informací vztahujících se k získávání finančních prostředků na charitativní účely, financování, elektronické převody finančních prostředků, investování finančních prostředků, organizování veřejné finanční sbírky, poskytování finančních prostředků na obecně prospěšné účely, poskytování humanitární a charitativní pomoci v rámci třídy 36; (45) podpora rozvoje občanské společnosti, podpora aktivit, jejichž cílem je pomoc člověku v nouzi, zejména opuštěným, ohroženým dětem, pěstounským rodinám, podpora projektů humanitárního, sociálního, kulturního a jiného společensky prospěšného zaměření v rámci sociálně-právní ochrany, vše spadající do této třídy.
- (591) Barevná
(730) **Víly pro děti, nadační fond**, Velkomoravská 345/347, Lužice, 69618, CZ
(740) Mgr. PETR ŽIŽKA, advokátní kancelář, Mgr. Petr Žižka, Sedláčkova 209/16, Plzeň, Vnitřní Město, 30100

(210) **O-565719**
(220) 05.08.2020
(320) 05.08.2020
(511) 16, 35, 41, 42, 44
(540)

SOWA

- (510) (16) upomínkové, reklamní a propagační tištěné materiály, tiskárenské výrobky, suvenýry vyrobené z papíru, kalendáře, pohlednice, diáře, tištěné propagační publikace, tiskoviny, tištěné časopisy, tištěná periodika, tištěné knihy, fotografie, obrazy a obrázky, brožury, prospekty, letáky, tištěné sborníky, tištěné výstupy v oblasti vědy a výzkumu, tištěné informační publikace, tištěné odborné periodické a neperiodické publikace, tištěná periodika v oblasti vědy a výzkumu, monografie, vědecké časopisy tištěné, mapy, administrativní a informativní tiskoviny, tištěné vzdělávací materiály

a publikace, skripta (tištěná), tištěné prezentace obsahu vědeckých sbírek; (35) sběr, zpracování a analýza statistických údajů pro lékařský a vědecký výzkum, statistické obchodní informace (obstarávání a poskytování), sestavování a kompilování statistických informací, shrnování statistických informací, statistické analýzy, provádění průzkumu trhu, provádění rozhovorů pro účely průzkumu trhu, reklama, marketing a propagační služby, šíření reklamních, marketingových a propagačních materiálů, poradenské služby pro obchodní vedení, poradenské služby ohledně propagace prodeje, poradenství a informace v oblasti řízení obchodní činnosti, pořádání a vedení veletrhů a výstav pro obchodní účely, prezentace výrobků v komunikačních médiích pro účely maloobchodu, psaní reklamních textů, sběr údajů do počítačových databází, subdodavatelské služby (pomoc v obchodní činnosti), vydávání reklamních, inzertních a propagačních textů, vyhledávání sponzorů, zprostředkování dovozu a vývozu, zprostředkování obchodních informací, obchodní informace a poradenství pro spotřebitele, prezentace zboží a služeb, prezentace společností a jejich zboží a služeb na internetu; (41) výchovná činnost, pořádání vzdělávacích akcí, pořádání odborných školení a kurzů, výuka, přednášková činnost, provozování dětské skupiny (vzdělávání a zábava), kulturní aktivity jako je popularizace vědy, pořádání konferencí, symposií, vědeckých kongresů a jiných vědeckých akcí s domácí a zahraniční účastí, vydavatelská, nakladatelská a publicistická činnost s tím spojená, vydávání odborných článků, publikací, periodik, referátů, monografií a sborníků, pořizování a poskytování videozáznamů, fotografií, dokumentárních filmů, organizování výstav a prezentací vědeckých výstupů a předmětů z vědeckých sbírek pro kulturní a vzdělávací účely, půjčování psaných, tištěných a třírozměrných vzdělávacích materiálů na výstavy organizované jinými institucemi; (42) shromažďování, zpracování, analýza a poskytování vědeckých informací, vědecké a technologické služby, laboratorní služby, vědecký výzkum, vývoj a analýza, výzkum a vývoj v oblasti přírodních věd, zajišťování infrastruktury pro vědecký výzkum a vývoj, základní a aplikovaný výzkum v oblastech biologie a buněčné biologie, ekologie, mikrobiologie, chemie, molekulární biologie, parazitologie, hydrobiologie, půdní biologie, entomologie, biotechnologie, mikroskopie, genetiky, fyziologie, zoologie, zemědělství, vodního hospodářství, lesnictví a lékařství, služby chemiků, fyziků a biologů, poradenské, informační a konzultační služby v oblasti výzkumu a vývoje, služby výzkumu a vývoje v oblasti přírodních věd, shromažďování informací vztahujících se k výzkumu a vývoji, kompilace informací a materiálů sloužících k vědeckým účelům, zejména vytváření vědeckých sbírek, sbírek organismů k vědeckým účelům, sbírek organismů ke komerčním účelům, vydávání odborných analýz, expertiz, vědeckých vyjádření, posudků, stanovisek a doporučení v oblasti výzkumu a vývoje, provádění rešerší v oblasti přírodních věd, technická podpora multimediálních technologií, počítačové programování, tvorba a údržba počítačových systémů a software, softwarové inženýrství, správa serverů, tvorba a správa webových stránek pro třetí osoby, programování, údržba a technická podpora vzdělávacích softwarů a programů; (44) služby v oblasti zemědělství, zahradnictví a lesnictví.

(730) **Biologické centrum AV ČR, v. v. i.**, Branišovská 1160/31, České Budějovice, České Budějovice 2, 37005, CZ

(210) **O-565720**
(220) 05.08.2020
(320) 05.08.2020
(511) 3, 5, 30, 32
(540)

Hlívkovy

- (510) (3) výrobky z léčivých rostlin pro kosmetické účely, kosmetické oleje, masti a extrakty; (5) výrobky z léčivých rostlin k léčebným účelům zařazené ve tř. 5, sušené bylinné směsi, oleje, masti a extrakty s léčivým účinkem, léčivé bylinné sirupy, léčivé čaje, dietní a nutriční přípravky k léčebným účelům a léčiva, medicínální sirupy, výtažky z léčivých bylin a kombinované přípravky vitamínů, minerálů, stopových prvků a bylinných výtažků, léčivé bylinné sirupy, léčivé čaje, dietní, výživné, bezcholesterolové a bezlepkové výrobky k léčebným účelům, dietetické potraviny k léčebným účelům, potravní doplňky obsahující výtažky s přidavkem vitamínů a minerálních vláken, klíčky z obilí, ze semen a z luštěnin, přípravky ze sladu - vše pro léčebné účely (potravinové doplňky stravy); (30) čaje všeho druhu (s výjimkou čajů pro léčebné účely), včetně jejich směsí, zejména čaje sypané, porcované, sáčkové, lisované, instantní čajové nápoje a čajové extrakty, čajové extrakty z ovoce, bylin, kořenů, kůr (s výjimkou éterických látek a olejů), a to přírodní i aromatisované, včetně s přidavkem vitamínů a minerálních vláken a ochucovacích přípravků (s výjimkou extraktů a přípravků pro léčebné účely), čajové esence přírodní i ochucené, koření a

ochucovací potravinářské přípravy; (32) bylinné čaje, ovocné nápoje, minerální vody, šumivé a jiné nealkoholické nápoje všeho druhu, zeleninové šťávy, nealkoholické nápoje obohacené vitamíny nebo minerály, iontové a energetické nápoje nealkoholické, proteinové nealkoholické nápoje, dietní nápoje, želatinové nápoje, míchané nealkoholické nápoje.

- (730) **NOVY s.r.o.**, Přeloučská 226, Pardubice, Staré Čívce, 53006, CZ
(740) **BOHEMIA PATENT, Ing. Jana Vanděliková, Petrská 1136/12, Praha 1, Nové Město, 11000**

(210) **O-565724**

(220) 05.08.2020

(320) 05.08.2020

(511) 9, 35, 38, 42

(540)

VipVoip

(510) (9) mobilní aplikace, stahovatelné počítačové aplikace, komunikační software, zařízení na záznam telefonických hovorů, počítačové programy, počítačový software, aplikační software, počítačový software k použití v telekomunikacích, počítačový telefonní software, počítačový software pro správu databází, databáze, počítačový hardware pro připojení k sítím, hardware pro lan (místní počítačovou síť), hardware serverů pro přístup k síti, hardware vpn (virtuální privátní síť), komunikační servery (počítačový hardware), počítače a počítačový hardware, digitální telefonní platformy a software, platformy počítačového softwaru, počítačový komunikační software, počítačový software pro nahrávání zvuku; (35) zaznamenávání telefonních hovorů (pro třetí strany), marketingové služby, služby v oblasti uvedení databází na trh, počítačová správa souborů, propagační činnost, reklama, průzkum trhu, referenční marketing, marketing prostřednictvím telefonu, služby v oblasti obchodního managementu, marketingové poradenské služby, partnerský marketing, poradenské služby v oblasti partnerského marketingu, shromažďování a třídění dat v počítačových databázích, sběr a ukládání informací do počítačových databází, aktualizace a údržba dat v počítačových databázích, obchodní správa licencí na výrobky a služby pro třetí osoby, přepis sdělení [kancelářské práce], přímá poštovní reklama, zajišťování předplatného telekomunikačních služeb (pro třetí osoby), poskytování obchodního prostoru on-line pro nakupující a prodávající výrobků a služeb, prezentace výrobků v komunikačních médiích pro účely maloobchodu, poradenství v oblasti organizování a obchodního managementu, obchodní management pro poskytovatele služeb na volné noze, optimalizace provozu na webových stránkách, reklama on-line v počítačové síti, pronájem reklamního času v komunikačních médiích, pronájem reklamních ploch, služby vztahů s veřejností (public relations), obchodní audity, maloobchodní služby v oboru počítačového softwaru, velkoobchodní služby v souvislosti s počítačovým softwarem, maloobchodní služby v souvislosti s počítačovým hardwarem, velkoobchodní služby v souvislosti s počítačovým hardwarem, poskytování obchodních informací, věrnostní, pobídkové a bonusové programy; (38) služby komunikace prostřednictvím internetové telefonie [voip], služby v oblasti bezdrátového telefonování, služby nahrávání telefonických hovorů, digitální přenos hlasu, poskytování hlasových komunikačních služeb po internetu, služby sledování hovorů, telekomunikační služby, zajišťování přístupu na elektronická obchodní místa [portály] na počítačových sítích, konzultace, informace a poradenské služby v oblasti telekomunikací, elektronická výměna zpráv prostřednictvím konferenčních linek, chatových místností a internetových fór, rádiové vysílání, televizní vysílání, elektronická komunikace prostřednictvím chatových místností, konferenčních linek a internetových fór, poskytování přístupu do internetových (diskuzních) fór, pronájem času pro přístup ke globálním počítačovým sítím, elektronická pošta, poskytování služeb v oblasti videokonference, telekonference (služby konferenčních hovorů), zpravodajské agentury, poskytování telekomunikačních připojení ke globální počítačové síti, telekomunikační služby týkající se elektronických informačních tabulí, poskytování online fór, poskytování přístupu k databázím, poskytování uživatelského přístupu ke globální počítačové síti, komunikace prostřednictvím mobilních telefonů, rádiová komunikace, komunikace prostřednictvím sítí optických vláken, komunikace prostřednictvím počítačových terminálů, směrovací a spojovací služby pro telekomunikace, doručování zpráv a dat prostřednictvím elektronického přenosu, poskytování a pronájem telekomunikačních zařízení a vybavení, služby telekomunikačních bran, telekomunikační poradenství; (42) software jako služba (saas), pronájem počítačového softwaru, design softwaru, instalace a údržba počítačového softwaru, výzkum v oblasti počítačového softwaru, řešení problémů počítačového hardwaru a softwaru, konfigurace počítačového hardwaru s použitím softwaru, platforma jako služba (paas), vývoj softwaru, programování a implementace softwaru,

poskytování informací, poradenských a konzultačních služeb v oblasti počítačového softwaru, návrhy počítačového hardwaru, konzultace v oblasti počítačů, půjčování počítačového hardwaru, vývoj počítačového hardwaru, diagnostika problémů počítačového hardwaru prostřednictvím použití softwaru, výzkum v oboru počítačového hardwaru, aktualizování softwaru, pronájem počítačového serveru (serverhosting), grafický design, uchovávání dat v elektronické podobě, programování softwaru pro internetové portály, chatové místnosti, konferenční linky a internetová fóra, počítačové programování pro telekomunikace, odborné posudky vztahující se k technologiím, technický průzkum, vědecký výzkum, ověřování (kontrola) dat přenášených prostřednictvím telekomunikací, návrh a vývoj počítačových databází, rekonstrukce databázových systémů pro druhé, pronájem softwaru počítačových databází, hosting počítačových databází.

(730) **Connecta Group SE**, Muchova 240/6, Praha 6, Dejvice, 16000, CZ

(740) **AK Jan Bárta s.r.o., advokátní kancelář, JUDr. Jan Bárta, advokát, Kaprova 42/14, Praha 1, Staré Město, 11000**

(210) **O-565732**

(220) 05.08.2020

(320) 05.08.2020

(511) 12

(540)



(510) (12) pneumatiky pro kola vozidel.

(591) Barevná

(730) **Otani Tire Co., Ltd.**, 55 Mu 7 Petchkasem K.M. 37 Road, Klongmai, Sampran, Nakhonpathom, TH

(740) **Schönherr Rechtsanwälte GmbH, organizační složka, JUDr. Vladimír Čížek advokát, Jindřichská 937/16, Praha 1, Nové Město, 11000**

(210) **O-565734**

(220) 05.08.2020

(320) 05.08.2020

(511) 35, 41

(540)



(510) (35) informační a poradenské služby v oblasti profesního růstu (nikoliv poradenství o vzdělávání a školení); (41) poskytování vzdělání, služby odborného vzdělání, poskytování školení a vzdělání, poradenství v oblasti vzdělání, poskytování informací týkajících se vzdělání, informace týkající se vzdělání poskytované online z počítačové databáze anebo z internetu, školení, organizování školení, koučink (školení), vedení workshopů (školení), organizování konferencí, výstav a soutěží, služby v oblasti vzdělávání, zábavy a sportu.

(591) Barevná

- (730) **PR PA RT NE RS Advisory Group s.r.o.**, náměstí Přátelství 1518/2,
Praha 10, Hostivař, 10200, CZ
(740) Mgr. Bc. Petr Mach, advokátní kancelář, Mgr. Petr Mach, Mendíků
1396/9, Praha 4, Michle, 14000

- (210) **O-565735**
(220) 05.08.2020
(320) 05.08.2020
(511) 35, 41
(540)



- (510) (35) informační a poradenské služby v oblasti profesního růstu (nikoliv poradenství o vzdělávání a školení); (41) poskytování vzdělání, služby odborného vzdělání, poskytování školení a vzdělání, poradenství v oblasti vzdělání, poskytování informací týkajících se vzdělání, informace týkající se vzdělání poskytované online z počítačové databáze anebo z internetu, školení, organizování školení, koučink (školení), vedení workshopů (školení), organizování konferencí, výstav a soutěží, služby v oblasti vzdělávání, zábavy a sportu.
(591) Barevná
(730) **PR PA RT NE RS Advisory Group s.r.o.**, náměstí Přátelství 1518/2,
Praha 10, Hostivař, 10200, CZ
(740) Mgr. Bc. Petr Mach, advokátní kancelář, Mgr. Petr Mach, Mendíků
1396/9, Praha 4, Michle, 14000

- (210) **O-565737**
(220) 05.08.2020
(320) 05.08.2020
(511) 6
(540)

Sanyo Special Steel

- (510) (6) slitiny obecných kovů, ložiskový kov, ocelové koule, kovové šrouby, kovové kabelové přichytky, kovové svěrky, kovové zásobníky, předvalky (metalurgie), zajišťovací šrouby, kovové vruty, litá ocel, cermet, kokily, obecné kovy ve formě plechů, prutů, tyčí a/nebo předvalků, obecné kovy ve formě prášku pro 3D tiskárny, obecné kovy ve formě trubíc a/nebo potrubí, kovové pruty, surové nebo polozpracované železo, železné dráty, železářské výrobky, kovové rozvody pro potrubí, slitiny kovů pro další výrobu, kovové železářské výrobky, zejména pružiny, kladky, matice a podložky, kovové rozprašovací terče, nikl, tlaková potrubí (kovová), závlačky a čepy automobilových kol, kolíky (železářské výrobky), kovové trubky, kovové trubky pro instalace ústředního topení, kovové tyče, kovové kroužky, kovové tyče pro tvrdé pájení a svařování, kovové plechy a desky, stříbrné pájky, objímky (kovové železářské výrobky), pájecí dráty z kovu, slitiny oceli, ocel ve formě plechů, prutů, prášku, tyčí a/nebo předvalků, ocelové potrubí, ocelové trubky, ocelové dráty, tombak, kovové roury, vodovodní potrubí z kovu, dráty z obecných kovů, dráty z kovových obecných slitin (s výjimkou pojistkových drátů).
(730) **Sanyo Special Steel Co., Ltd.**, 3007 Aza Ichimonji, Nakashima, Shikama-ku, Himeji-shi, Hyogo, 672-8035, JP
(740) Čermák a spol., JUDr. Karel Čermák Ph.D., LL.M., Elišky Peškové
15/735, Praha 5, 15000

- (210) **O-565755**
(220) 06.08.2020
(320) 06.08.2020
(511) 16, 25, 43
(540)



NA KNÍŽECÍ CESTĚ
VALTICE

- (510) (16) papírové pивní tácky, papírové ubrusky, balicí papír, bloky, zápisníky, notesy, záložky do knih, periodické i neperiodické publikace, tištěné letáky, pozvánky, vstupenky a programy, etikety papírové, fotografie, plakáty, pohlednice, kalendáře, samolepky, obtisky, papírové vlajky a praporky, papírové čepice a kšilty, informační a reklamní produkty v papírové formě, ozdobné předměty z papíru, papírové utěrky, ubrusy, ubrusky, ručníky a kapesníky, figurky a dekorativní předměty z papírové hmoty, poutače z papíru nebo lepenky, reklamní tabule z papíru nebo lepenky, papírové a plastové obaly všeho druhu, včetně obalů na nápoje a potraviny neobsažené v jiné třídě, znaky grafické pro kopírování; (25) oděvy včetně oděvů z kůže a napodobenin kůže, pokrývky hlavy, kšilty sluneční, štitky na čepice, kravaty, pásky ke kalhotám, ponožky; (43) hotelové služby, bary, denní bary a jídelny, bufety, kiosky s občerstvením, kavárny, restaurace, vinárny, vinné sklepy, čajovny, automaty rychlého občerstvení, hostinská činnost, poskytování a rezervace přechodného ubytování, pronájem jednacích místností, poskytování prostor pro pořádání akcí, cateringové služby, příprava jídel a nápojů pro spotřebu, rychlé občerstvení, penzion, stravovací a ubytovací služby, rezervace přechodného ubytování a stravování prostřednictvím sítě Internet.
(730) **BARNET s.r.o.**, nám. Svobody 3, Valtice, 69142, CZ
(740) Kořistka Martin, CZ patentový zástupce, ETMA & EDA, Martin Kořistka, Karpatská 241/3, Brno, Starý Lískovec, 62500

- (210) **O-565761**
(220) 06.08.2020
(320) 06.08.2020
(511) 7, 12, 17
(540)



- (510) (7) zapalovací zařízení pro spalovací motory, vstříkovače pro motory, spoje (součásti motorů), hlavy válců motorů, písty do motorů, čerpadla (části strojů, pohonů nebo motorů), hydraulická ovládací zařízení pro stroje, motory a pohony, ložiska (součásti strojů), podložky snižující tření pro stroje, kuličková ložiska; (12) tlumiče pro automobily, tlumiče odpružení pro vozidla, tlumicí pružiny pro vozidla, automobilové podvozky, elektrická vozidla, spojky pro pozemní vozidla, vzduchové kompresory (výbava vozidel), pneumatiky pro kola vozidel, podvozky pro vozidla, spojovací zařízení pro pozemní vozidla; (17) spojovací těsnění na válce, azbestový papír, pryžové kroužky, těsnicí kroužky, pryžové zátky, pryžové tlumiče nárazů, objímky na potrubí, nekovové, těsnění, těsnicí materiály na spoje, pryžové manžety na ochranu částí strojů.

- (591) Barevná
(730) **ADD INDUSTRY (ZHEJIANG) CO.,LTD.**, Shuanggang Road 88,
Yuhuan City, Zhejiang 317600, CN
(740) Všeťečka Zelený Švorčík a partneři, advokátní a patentová kancelář, JUDr.
Michal Havlík, Hálkova 1406/2, Praha 2, Nové Město, 12000

- (210) **O-565763**
(220) 07.08.2020
(320) 07.08.2020
(511) 7
(540)

Kovopol

- (510) (7) stroje a obráběcí stroje na zpracování materiálů a pro výrobu, vstřikovací
formy.
(730) **OJGAR, s.r.o.**, Křížová 1018/6, Praha 5, Smíchov, 15000, CZ
(740) Sodomka&Souček advokátní kancelář s.r.o., U Prašné brány 1079/3, Praha
1, Staré Město, 11000

- (210) **O-565765**
(220) 07.08.2020
(320) 07.08.2020
(511) 5
(540)



- (510) (5) dezinfekční a antiseptické přípravky, dezinfekční přípravky na ruce,
dezinfekční přípravky pro hygienické účely, napuštěné dezinfekční
ubrousky, dezinfekční ubrousky k veterinárnímu použití, dezinfekční
přípravky k použití v domácnosti, léčebná a dezinfekční mýdla a čistící
přípravky.
(730) **Solvent ČR s.r.o.**, Poděbradská 1162, Šestajovice, 25092, CZ
(740) Rudolf Darník, Jupiterova 1186/10, Praha 114, 10400

- (210) **O-565800**
(220) 28.08.2020
(320) 28.08.2020
(511) 9, 16, 41
(540)

Buldog a ti druzí

- (510) (9) zařízení a nástroje pro záznam, přenos, reprodukci nebo zpracování
zvuku, obrazu nebo dat, média se záznamem a stahovatelná média,
počítačový software, informace na elektronických nosičích i v počítačových
sítích; (16) tiskárenské výrobky, knihy, časopisy; (41) vzdělávání, školení,
zábava, sportovní a kulturní činnosti (včetně výroby filmů, tj. od napsání

scénáře, pre-produkce až po post-produkci, včetně distribuce), vše spadající
do této třídy.

- (730) **Bubník Gustav**, U Kostela 1, Zábore nad Labem, 28574, CZ

- (210) **O-565819**
(220) 10.08.2020
(320) 10.08.2020
(511) 34
(540)

TUXEDO

- (510) (34) tabák a kuřácké potřeby.
(730) **JC World Bell Wholesale**, 376 Railroad Ave, Hackensack, 07601, NJ,
US
(740) Všeťečka Zelený Švorčík a partneři, advokátní a patentová kancelář, JUDr.
Michal Havlík, Hálkova 1406/2, Praha 2, Nové Město, 12000

- (210) **O-565825**
(220) 10.08.2020
(320) 10.08.2020
(511) 7, 21
(540)



- (510) (7) aerosolové ventily a jejich příslušenství pro rozprašovače; (21) plastové
součásti aerosolových rozprašovačů, plastové uzávěry.
(730) **KOH-I-NOOR Mladá Vožice a.s.**, č. p. 620, Mladá Vožice, 39143, CZ
(740) STUDENÁ - LABALESTRA, advokátní a patentová kancelář, Mgr. Klára
Labalestra, advokát, Na Poříčí 12, Praha 1, 11000

- (210) **O-565826**
(220) 10.08.2020
(320) 10.08.2020
(511) 7, 21
(540)



KOH-I-NOOR
Mladá Vožice a.s.

- (510) (7) aerosolové ventily a jejich příslušenství pro rozprašovače; (21) plastové
součásti aerosolových rozprašovačů, plastové uzávěry.
(730) **KOH-I-NOOR Mladá Vožice a.s.**, č. p. 620, Mladá Vožice, 39143, CZ
(740) STUDENÁ - LABALESTRA, advokátní a patentová kancelář, Mgr. Klára
Labalestra, advokát, Na Poříčí 12, Praha 1, 11000

(210) **O-565827**
(220) 10.08.2020
(320) 10.08.2020
(511) 7, 21
(540)

KOH-I-NOOR
Mladá Vožice a.s.

(510) (7) aerosolové ventily a jejich příslušenství pro rozprašovače; (21) plastové součásti aerosolových rozprašovačů, plastové uzávěry.
(730) **KOH-I-NOOR Mladá Vožice a.s.**, č. p. 620, Mladá Vožice, 39143, CZ
(740) STUDENÁ - LABALESTRA, advokátní a patentová kancelář, Mgr. Klára Labalestra, advokát, Na Poříčí 12, Praha 1, 11000

(210) **O-565828**
(220) 10.08.2020
(320) 10.08.2020
(511) 7, 21
(540)



KOH-I-NOOR
Mladá Vožice a.s.

(510) (7) aerosolové ventily a jejich příslušenství pro rozprašovače; (21) plastové součásti aerosolových rozprašovačů, plastové uzávěry.
(730) **KOH-I-NOOR Mladá Vožice a.s.**, č. p. 620, Mladá Vožice, 39143, CZ
(740) STUDENÁ - LABALESTRA, advokátní a patentová kancelář, Mgr. Klára Labalestra, advokát, Na Poříčí 12, Praha 1, 11000

(210) **O-565829**
(220) 10.08.2020
(320) 10.08.2020
(511) 32
(540)



(510) (32) nealkoholické nápoje, vody (nápoje), sycené vody, minerální vody (nápoje), stolní vody, soda.
(591) Barevná
(730) **VISIO, s.r.o.**, Pri Habánskom Mlyne 16, Bratislava-Staré Mesto, 811 04, SK
(740) PatentCentrum Sedlák & Partners s.r.o., Okružní 2824, České Budějovice, České Budějovice 3, 37001

(210) **O-565832**
(220) 10.08.2020
(320) 10.08.2020
(511) 6, 40, 42
(540)



(510) (6) stavební materiály kovové, kovové konstrukce, kovové komponenty pro průmyslovou výrobu, kovové frézy; (40) zpracování, opracování a úprava kovů a kovových součástí a polotovárů, obrábění a sváření kovových materiálů, pokovování, zušlechťování a chemicko-tepelné zpracování kovů, svařování kovů, povrchová úprava kovů práškovými plasty, zpracování kovových materiálů, povrchové úpravy, zahrnující pokovování, černění, mokré lakování, fosfátování, nástrojářské práce, kovoobrábění, svařování, lisování, zámečnické práce v rámci této třídy, výroba kovových konstrukcí, zpracování plechu, výroba kovových komponentů pro strojírenskou výrobu, stavebnictví a zemědělství; (42) vývoj a návrh kovových komponentů, svařovaných a montovaných konstrukcí.
(591) Barevná
(730) **Frenos s. r. o.**, Smetanova 1196/9, Olomouc, Hodolany, 77900, CZ
(740) Halaxová & Halaxová TETRAPAT, Mgr. Eva Halaxová, Jínonická 804/80, Praha 5, Košíře, 15800

(210) **O-565833**
(220) 10.08.2020
(320) 10.08.2020
(511) 16, 29, 30, 31, 35
(540)

KLIK-KLAK

(510) (16) papír, výrobky z papíru, a to krabice, obalové nádoby, vývěsní štíty, propagační materiály, informační brožury, příručky, letáky, periodické a neperiodické publikace, knihy, tiskoviny, plakáty, pohledy, kalendáře,

samolepky, obtisky, papírové a umělohmotné tašky, papírové ubrusky a ubrusy, papírové vlajky, lepenka, tiskárenské výrobky, papírové obaly, obaly na lahve (lepenkové nebo papírové), obaly na potraviny (lepenkové nebo papírové), obaly na spisy; (29) maso a masové výrobky, ryby, uzeniny a uzenářské výrobky, konzervy masové a rybí, paštiky, mléko a mléčné výrobky, nápoje na bázi mléka, dezerty na bázi mléka a smetany, želé, kompoty, oleje a tuky jedlé, sýry a sýrové delikatesy, vejce a vaječné výrobky, konzervované, mražené, sušené a zavařené hotové potraviny vyrobené převážně z masa, drůbeže, ryb, zeleniny, ovoce a mléčných výrobků v rámci této třídy, hotová jídla a polotovary vyrobená převážně z masa drůbeže, ryb, zeleniny, ovoce a mléčných výrobků v rámci této třídy, luštěniny, směsi na přípravu polévek, polévky, konzervované ovoce a zelenina, mražené ovoce a zelenina, sušené ovoce a zelenina, vařené ovoce a zelenina, ovocné dřeně, marmelády, džemy, loupaná semena, bílkoviny jako potrava, delikatesy/lahůdky z upravené zeleniny, ovoce, hub, tuků, masa, mléka a vajec, výrobky na bázi brambor upravených pro lidskou spotřebu; (30) potraviny vyrobené převážně z pečiva, rýže nebo těstovin připravené pro konzumaci nebo konzervování v rámci této třídy, hotová jídla vyrobená převážně z pečiva, rýže nebo těstovin v rámci této třídy, pekárenské výrobky, dorty, cukrovinky, cukroví, bonbóny, sladkosti (bonbóny), bonboniéry, trvanlivé pečivo, slané pečivo, sladké pečivo, čokoláda a čokoládové výrobky všeho druhu, výrobky na bázi čokolády, pralinky, zákusky, moučníky, koláče, koblihy, muffiny, pizza, sendviče, palačinky, bábovky, perníky, suchary, sušenky, keksy, krečky, oplatky, mouka a přípravky z obilnin, pochutiny a pochutiny na bázi obilovin, cereálie, cereální tyčinky, moučné směsi, těsta, směs pro přípravu knedlíků, cukr, rýže, těstoviny, pečící přípravky a droždí, med, pudinky, káva, kávové nápoje, čaj, kakao, led, zmrzlina, nanuky, zmrzlinové poháry, mražené jogurty a sorbety, cukr, žvýkačky, chuťové přísady, ochucovadla a koření, soli, škrob, sirup melasový, prášky do těsta, hořčice, ocet, nálevy (k ochucení), koření, led pro osvěžení; (31) produkty zemědělské, zahradnické, lesní a polní, čerstvé ovoce a zelenina, slad, vinná réva, potraviny pro zvířata, krmivo pro zvířata, nápoje pro zvířata, přípravky posilující pro zvířata; (35) maloobchodní a velkoobchodní nákup a prodej, zásilkové obchodní služby, elektronický obchod (e-shop) prostřednictvím internetu nebo jiné počítačové sítě, zprostředkovatelská obchodní činnost, vše s výrobky uvedenými výše ve třídách 16, 29, 30 a 31.

(730) **VK SMACK s.r.o.**, č. p. 169, Trnová, 25210, CZ

(740) PatOZ - patentová kancelář, Mgr. Pavel Panák, Ječná 243/39a, Praha 2, Nové Město, 12000

(210) **O-565849**
(220) 11.08.2020
(320) 11.08.2020
(511) 11, 18, 20, 35
(540)

exteriorio

(510) (11) osvětlovací přístroje a zařízení, led osvětlení, dekorační osvětlení, svícný, grily, krby; (18) slunečníky; (20) nábytek, sedací soupravy, stolní soupravy, židle a křesla, stoly, stolové podnože, stolové desky, lehátka, houpací sítě, lavičky (nábytek), kovový nábytek, dřevěné části nábytku, dvířka na nábytek, nábytkové police, trojnožky (nábytek), barové sety (nábytek), sedací vaky, polštáře; (35) reklama, marketing, online reklama na počítačové komunikační síti, reklamní plakátování, rozšiřování reklamních materiálů zákazníkům (letáky, prospekty, tiskoviny, vzorky).

(591) Barevná

(730) **LTG, s. r. o.**, Studená 4B, Bratislava - Ružinov 82104, SK

(740) Bartošik Šváby s.r.o., Plynárenská 7/A, Bratislava, 82109

(210) **O-565859**
(220) 11.08.2020
(320) 11.08.2020
(511) 29, 30
(540)

Pohánek

(510) (29) mléčné výrobky a jejich náhražky; (30) snídaňové cereálie, pochutiny vyrobené z obilnin, svačtinové občerstvení na bázi cereálií, drcený oves, obilniny zpracované pro lidskou spotřebu, oves pro lidskou spotřebu, potraviny na bázi ovsu, potravina na bázi ovsu pro lidskou spotřebu, potraviny na bázi ovsu, potraviny na bázi obilnin pro lidskou spotřebu, potraviny vyrobené z obilovin, potraviny vyrobené z ovsu, cereálie připravené ke konzumaci, snídaňové cereálie obsahující vlákninu, snídaňové cereálie obsahující ovoce.

(730) **SEMIX PLUSO, spol. s r.o.**, Rybníčky 338, Otice, 74781, CZ

(210) **O-565860**
(220) 11.08.2020
(320) 11.08.2020
(511) 32
(540)



(510) (32) pivo.

(591) Barevná

(730) **Kadlc Zbyněk RNDr.**, Jiráskova 999/50, Šlapanice, 66451, CZ

(210) **O-565885**
(220) 12.08.2020
(320) 12.08.2020
(511) 41, 44
(540)

Test BezObesity můžeš být i ty!

(510) (41) výchova, vzdělávání; (44) poradenská činnost v oblasti zdravého životního stylu, výživy, diet, stravování, využívání přírodních léčivých zdrojů, farmaceutické poradenství, testy stravy, zdravotního stavu a životního stylu.

(730) **TCM Herbs s.r.o.**, U Černé věže 315/6, České Budějovice, České Budějovice 1, 37001, CZ

(740) PatentCentrum Sedlák & Partners s.r.o., Okružní 2824, České Budějovice, České Budějovice 3, 37001

(210) **O-565886**
(220) 12.08.2020
(320) 12.08.2020
(511) 35, 42
(540)

SECTOR 31

(510) (35) reklamní a marketingové služby poskytované prostřednictvím blogů, zprostředkování obchodních informací, zprostředkování obchodů, online objednávkové služby, internetový marketing, inzertní služby poskytované přes internet, prezentace společností a jejich zboží a služeb na internetu, poskytování marketingových informací prostřednictvím internetových stránek; (42) konzultační služby v oblasti informačních technologií [IT], konzultační, poradenské a informační služby v oblasti informačních technologií, poradenství v oblasti informačních technologií [IT], aktualizace a adaptace počítačových programů podle požadavků uživatelů, aktualizace a údržba počítačového softwaru a programů, editace počítačových programů, design softwaru, diagnostika chyb počítačového softwaru, design domovských a webových stránek, aktualizování softwaru,

instalace, nastavení a údržba počítačového softwaru, konfigurace počítačových systémů a sítí, konzultace v oblasti navrhování webových stránek, modernizace počítačového softwaru, opravy poškozených počítačových programů, počítačové programování, tvorba databází, tvorba internetové platformy k elektronickému obchodování, cloud computing, elektronické ukládání a zálohování dat, externí zálohování dat, hosting internetových stránek, hosting digitálního obsahu, poskytování aplikačních služeb (ASP), serverhosting, software jako služba [SaaS], webhostingové služby a software jako služba a pronájem softwaru.

- (730) **SECTOR 31 s.r.o.**, náměstí Smiřických 29, Kostelec nad Černými lesy, 28163, CZ
(740) eLegal advokátní kancelář s.r.o., Mgr. Tomáš Pauch, advokát, Sokolovská 695/115b, Praha 8, Karlín, 18600

- (210) **O-565889**
(220) 12.08.2020
(320) 12.08.2020
(511) 35, 42
(540)



- (510) (35) reklamní a marketingové služby poskytované prostřednictvím blogů, zprostředkování obchodních informací, zprostředkování obchodů, online objednávkové služby, internetový marketing, inzertní služby poskytované přes internet, prezentace společností a jejich zboží a služeb na internetu, poskytování marketingových informací prostřednictvím internetových stránek; (42) konzultační služby v oblasti informačních technologií [IT], konzultační, poradenské a informační služby v oblasti informačních technologií, poradenství v oblasti informačních technologií [IT], aktualizace a adaptace počítačových programů podle požadavků uživatelů, aktualizace a údržba počítačového softwaru a programů, editace počítačových programů, design softwaru, diagnostika chyb počítačového softwaru, design domovských a webových stránek, aktualizování softwaru, instalace, nastavení a údržba počítačového softwaru, konfigurace počítačových systémů a sítí, konzultace v oblasti navrhování webových stránek, modernizace počítačového softwaru, opravy poškozených počítačových programů, počítačové programování, tvorba databází, tvorba internetové platformy k elektronickému obchodování, cloud computing, elektronické ukládání a zálohování dat, externí zálohování dat, hosting internetových stránek, hosting digitálního obsahu, poskytování aplikačních služeb (ASP), serverhosting, software jako služba [SaaS], webhostingové služby a software jako služba a pronájem softwaru.
(591) Barevná
(730) **SECTOR 31 s.r.o.**, náměstí Smiřických 29, Kostelec nad Černými lesy, 28163, CZ
(740) eLegal advokátní kancelář s.r.o., Mgr. Tomáš Pauch, advokát, Sokolovská 695/115b, Praha 8, Karlín, 18600

- (210) **O-565900**
(220) 12.08.2020
(320) 12.08.2020
(511) 9, 10, 21, 25
(540)



- (510) (9) osobní ochranné prostředky proti nehodám, ochranné rukavice k ochraně před úrazy, ochranné rukavice pro průmyslové účely, rukavice pro ochranu proti mechanickým, tepelným, chemickým rizikům, rukavice máčené v PVC proti kyselinám a luhům, rukavice máčené v PVC s nitrilem, rukavice z přírodního latexu máčené v nitrilu, v polyuretanu a jiných polymerech, rukavice azbestové, dielektrické rukavice, rukavice z vysoce odolných nerezových kroužků, dvouvrstvé a třívrstvé rukavice pro ochranu před kontaktem s vysokými teplotami a nebo chladem, rukavice s kombinací uvedených materiálů i dalších materiálů, jako jsou štípaná vepřovice, hovězí štípenka, lícová kozinka, jemná lícová hověžina, bavlněná tkanina, ochranné rukavice pro svářeče, ochranné brýle pro průmyslové účely, například svářečské brýle, brýle proti oslnění, ochranné brýle k použití přes dioptrické brýle, ke všem ochranným brýlím veškeré příslušenství, skla s UV filtrem, sluneční brýle, přilby, štíty a masky pro ochranu hlavy a obličeje, ochranné přilby, pracovní ochranné obličejové štíty, ochranné respirátory, prostředky pro ochranu dýchacích orgánů, pracovní ochranné oděvy, ochranné oděvy pro průmyslové účely, proti úrazu, proti chladu, proti teplu, proti netoxickým chemikáliím, oděvy azbestové, oděvy protipožární, oděvy výstražné, například s retroreflexními prvky, odrazové nášivky na oděvy (prevence dopravních nehod), ochranné oděvy pro svářeče, ochranná obuv proti úrazům, nehodám, ozáření a ohni, ochranné pomůcky pro práci ve výškách, bezpečnostní a záchranné postroje, ochranné pomůcky proti pádu, nákolníky ochranné, výztuha kolen, sluchátka, elektrické a elektronické komponenty a součástky zařazené do této třídy, dopravní značky světelné nebo mechanické, ochranné sítě proti nehodám, přístroje pro záznam, převod, reprodukci zvuku, osobní stereo soupravy, přenosné přehrávače médií, rádia, chrániče sluchu se zabudovaným stereo přijímačem, chrániče sluchu se vstupem pro mp3, chrániče sluchu se vstupem pro mobilní telefon, chrániče sluchu s elektronikou tlumící hluk a zesilující mluvenou řeč dle potřeby, chrániče sluchu s možností připojení na komunikační systémy, elektronická komunikační zařízení, náhradní díly a příslušenství k chráničům sluchu spadající do třídy 9; (10) chrániče sluchu a příslušenství, zátky do uší, ušní ucpávky, prostředky pro ochranu sluchu, nákolníky ortopedické; (21) rukavice pro domácí použití, zejména pro leštění, práce na zahradě, úklid, čištění, chňapky (rukavice), zásobníky na papírové ručníky, zásobníky a dávkovače na mýdlo, čistící a úklidové potřeby, utěrky na čištění a úklid, hadry, smetáky, smetáčky a lopatky; (25) ochrana uší proti chladu, klapky na uši, pokrývky hlavy, rukavice textilní, kožené, kombinované, oděvy, kabáty, konfekční oděvy, košile, svetry, trička, vesty, šátky a šály, opasky (oděvy), pracovní oděvy, montérky, pracovní pláště a haleny, zástěry, ochranné oděvy proti špině, dešti, vodě, zateplené i nezateplené, bundy, kalhoty, vesty, overaly, pláště z kůže, z imitace kůže, oděvy výstražné, například s retroreflexními prvky, obuv, obuv pracovní kožená, gumová, nepromokavá, zateplená i nezateplená, s ocelovou výztuží, kotníková obuv, domácí obuv, galoše, oblečení pro sport, pokrývky hlavy pro sport (mimo přileb), čelenky, kšiltky, rukavice, ponožky, šály, šátky, chrániče límců vše pro sport.
(730) **CERVA GROUP a.s.**, Průmyslová 483, Jeneč, 25261, CZ
(740) Loskotová & partneři, patentová a známková kancelář, Ing. Gabriela Loskotová, K závětinám 727, Praha 5, Reporyje, 15500

(210) **O-565923**
(220) 13.08.2020
(320) 13.08.2020
(511) 30, 35, 40, 43
(540)



(510) (30) káva, pražená zrnková káva, kávové výtažky, přípravky a nápoje na bázi kávy, ledová káva, kávové nápoje a příchutě, kávové náhražky, rostlinné přípravky jako kávové náhražky, čokoláda, čokoládové nápoje, kakao, kakaové nápoje, cukrovinky z kávy, sladké pečivo, jemné pečivo, dezerty, dorty, pralinky, bonbóny, zákusky, sušenky, keksy, cukr, zmrzlina, cukrářské výrobky z kávy; (35) maloobchodní a velkoobchodní činnost se zaměřením na prodej zboží v rámci výše uvedené třídy 30, služby elektronického obchodu s výše uvedenými výrobky třídy 30, předvádění zboží prostřednictvím internetu, komerční využití internetu v oblastech obchodu a nabídky služeb, inzertní, propagační činnost a reklama; (40) zpracování kávy a náhražek kávy, pražení, aromatizace, mletí a granulování kávy, její zpracování na instantní produkty a směsi; (43) kavárna, cukrárna, hostinské a gastronomické služby, příprava cukrářských výrobků a nápojů, catering.

(730) **Rotatechnology s.r.o.**, Nádražní 852, Židlochovice, 66701, CZ
(740) Ing. Yveta Winklerová, Ryšánkova 1276/3, Brno, Černá Pole, 61300

(210) **O-565924**
(220) 13.08.2020
(320) 13.08.2020
(511) 25, 35, 42
(540)



(510) (25) oděvy a oděvní doplňky spadající do této třídy, pokrývky hlavy, kloboučnické zboží, oblečení pro volný čas a sport, plavky a plážové oblečení, čelenky, rukavice, šátky, pásky, pletené zboží (oděvy), punčochy, obuv; (35) maloobchodní a velkoobchodní nákup a prodej, zásilkové obchodní služby, elektronický obchod (e-shop) prostřednictvím internetu nebo jiné počítačové sítě, zprostředkovatelská obchodní činnost, vše s výrobky uvedenými výše ve třídě 25; (42) módní návrhářství, navrhování oděvů, módních doplňků, kloboučnického zboží, obuvi, navrhování potisků, umělecký design, designéřská a výtvarná činnost, informační, poradenské a konzultační služby v oblasti výše uvedených služeb ve třídě 42.

(730) **simsalabim store s.r.o.**, Hájenská 1867/4, Praha 4, Modřany, 14300, CZ
(740) PatOZ - patentová kancelář, Mgr. Pavel Panák, Ječná 243/39a, Praha 2, Nové Město, 12000

(210) **O-565925**
(220) 13.08.2020
(320) 13.08.2020
(511) 25, 35, 42
(540)

yana.vo

(510) (25) oděvy a oděvní doplňky spadající do této třídy, pokrývky hlavy, kloboučnické zboží, oblečení pro volný čas a sport, plavky a plážové oblečení, čelenky, rukavice, šátky, pásky, pletené zboží (oděvy), punčochy, obuv; (35) maloobchodní a velkoobchodní nákup a prodej, zásilkové obchodní služby, elektronický obchod (e-shop) prostřednictvím internetu nebo jiné počítačové sítě, zprostředkovatelská obchodní činnost, vše s výrobky uvedenými výše ve třídě 25; (42) módní návrhářství, navrhování oděvů, módních doplňků, kloboučnického zboží, obuvi, navrhování potisků, umělecký design, designéřská a výtvarná činnost, informační, poradenské a konzultační služby v oblasti výše uvedených služeb ve třídě 42.

(730) **simsalabim store s.r.o.**, Hájenská 1867/4, Praha 4, Modřany, 14300, CZ
(740) PatOZ - patentová kancelář, Mgr. Pavel Panák, Ječná 243/39a, Praha 2, Nové Město, 12000

(210) **O-565936**
(220) 14.08.2020
(320) 14.08.2020
(511) 5, 16, 35, 41, 42, 44
(540)



(510) (5) krev pro lékařské účely, krevní plasma a meziprodukty z krve, transfusní přípravky, výrobky farmaceutické, zdravotnické, hygienické a dietetické výrobky pro léčebné účely; (16) výroční zprávy, brožury, tiskopisy, štítky pro adresy, tiskoviny z oboru lékařství; (35) inzertní činnost, zpracování dat z oblasti veřejného zdraví s použitím geografického informačního systému v rámci této třídy; (41) školicí činnost, doškolování středních, nižších a pomocných zdravotnických zaměstnanců, výchova a vzdělávání vysokoškolských studentů a studentů středních zdravotnických škol, zajišťování dalšího vzdělávání zdravotnických zaměstnanců a odborných zaměstnanců ve zdravotnictví, pořádání a organizace odborných kurzů, seminářů, konferencí a sympozií v oblasti lékařské a ošetrovatelské; (42) vědecký výzkum v oblasti péče léčebné a hygienické expertizy; (44) poskytování lůžkové a ambulantní, základní a specializované, diagnostické a léčebné péče, preventivní péče a lékárenská činnost, lékařské služby, služby krevních bank, transfuze, transplantace, léčba krvevtržby, lékařské porady pro nemocné, soudně znalecká posudková činnost v daném oboru.

(591) Barevná
(730) **Ústav hematologie a krevní transfuze Praha**, U nemocnice 2094/1, Praha 2, Nové Město, 12800, CZ
(740) Mgr. et MgA Andrea Daňková, Ořechová 1385/29, Praha 8, Kobylisy, 18200

(210) **O-565937**
(220) 14.08.2020
(320) 14.08.2020
(511) 9
(540)

Itech

(510) (9) ochranný štít na obličej.
(730) **HOKEJNET.CZ s.r.o.**, Slunná 566, Říčany, 66482, CZ

(210) **O-565938**
(220) 14.08.2020
(320) 14.08.2020
(511) 9, 10, 24
(540)

NANOVIA

(510) (9) filtry do dýchacích masek, filtry pro respirační roušky, filtrační vložky do respirátorů, respirátory na filtraci vzduchu, respirátory v rámci této třídy, dýchací masky, přístroje a nástroje vědecké, námořní, geodetické, fotografické, filmové, optické, přístroje pro vážení, měření, signalizaci, kontrolu (inspekci), záchranu a přístroje pro vyučování, přístroje a nástroje pro vedení, přepínání, přeměnu, akumulaci, regulaci nebo řízení elektrického proudu, přístroje pro záznam, převod, reprodukci zvuku nebo obrazu, automatické distributory a mechanismy pro přístroje a mince, zapisovací pokladny, počítačové stroje, přístroje pro zpracování informací, počítače, informace a záznamy na nosičích zařazených ve třídě 9, elektronická data a databáze, informační produkty v elektronických, datových, informačních a telekomunikačních sítích všeho druhu, software a hardware, periodika a knihy v elektronické podobě, databázové produkty zařazené ve třídě 9, nosiče dat či záznamů včetně audiokazet nahrané i nenahrané, elektronické, datové nebo informační sítě, multimediální aplikace na nosičích zařazených ve třídě 9 nebo v sítích, interaktivní a grafické programy, software, zejména pro přenos dat, dešifrovací soustavy, platební karty nebo magnetické a čipové karty pro použití v bankovníctví, pojišťovnictví, v oblasti služeb a v obchodním styku, mezinárodní platební karty, elektronické peněženky, čipy, multimediální nebo informační katalogy, audiovizuální programy a díla, exponované filmy, hudební díla na nosičích, CD disky, programové vybavení pro počítače, software, hardware výpočetní, komunikační nebo informační techniky, elektronické databáze a databázové produkty, informace a záznamy na nosiči s výjimkou nosičů papírových ze třídy 16, informace a data na nosičích nebo i v elektronických, datových, informačních, počítačových a komunikačních sítích, související software a hardware, elektronické, datové nebo informační nebo komunikační nebo výpočetní sítě včetně jednotlivých součástí a náhradních dílů obsažených ve třídě 9, multimediální aplikace, počítačové hry, identifikátor typu dat informačních technologií, hlavolamy elektrické nebo elektronické v rámci této třídy, hasicí přístroje; (10) respirační masky pro umělé dýchání, respirátory v rámci této třídy, operační roušky, roušky pro lékařský personál, přístroje a nástroje chirurgické, zubní a veterinářské, ortopedické potřeby, speciální nábytek k lékařským účelům, ortopedické bandáže, ortopedické boty, dávkovače pilulek, defibrilátory, dětské dudlíky a lahve, dialyzátory, chirurgické dlahy, elektrody pro lékařské použití, elektrokardiografy, fyzioterapeutická zařízení, hydrostatické postele pro lékařské účely, chirurgické nítě a šicí jehly, chirurgické svorky, chirurgické implantáty, inhalátory, inkubátory pro kojence, kanyly, umělé končetiny, přístroje na měření krevního tlaku, lasery pro lékařské účely, masážní přístroje, ortopedické pásy, naslouchátka, chirurgické nože, obvazy ve třídě 10, operační stoly, podušky pro lékařské účely, rentgenové přístroje pro lékařské účely, zařízení pro rozbor krve, rozstříkovače pro lékařské účely, skalpely, stříkačky pro lékařské účely, ultrafialové záření pro lékařské účely, umělé údy, oči a zuby, materiál na sešívání ran; (24) textilní filtrační materiály, textilní filtrační materiály z nanovlákn, textilní laminát, vložky z nanovlákn jako filtrační materiál, textilní výrobky obsahující nanovlákn, filtrační textilní materiály, látky, tkaniny a textilní výrobky v rámci této třídy, ubrusy, závěsy, okenní záclony, prostírání, bytový textil, pokrývky, přehozy, potahy, povlaky na pokrývky, prádlo ložní a stolní, příkrývky prošívání prachové a péřové, příkrývky z dutého vlákna, barchet, brokát, cestovní příkrývky, ručníky, damašek, drožet, držáky na záclony a závěsy z textilních materiálů, esparo, etamin (záclonovina), frýz, gáza jako tkanina, hedvábí, látkové kapesníky, jutové textilie, kanava na vyšívání a tapiserie, kartoun, korouhve, praporce, koupelnové textilie (s výjimkou oblečení), krep, manšestry, povlaky na matrace, matracovina, moleskin, moskytiéry, potahy na nábytek z textilních materiálů, textilie pro obuv, hrubé ztužené plátno, voskované ubrusy, plédy, plst, textilní podšívky, pogumované textilie, polštářové ozdobné pokrývky, portiéry (závěsy), potahy na nábytek ze syntetických materiálů, potahy na postele, povlaky na sklápěcí kryty toalet, ochranné povlaky na polštáře, povlečení z papíru, prádlo pro domácnost, stolní prádlo, vyšívání prádlo, prapory, pytlovina, rajón, ramie, rubáše, mycí rukavice, spací pytle, sprchové závěsy z textilu nebo umělé hmoty, stolní ubrusy látkové, sypkovina, taft, textilní tapety, netkané textilie, textilie z juty, textilie žinylkové, textilní podšívky, tkaniny k textilnímu použití, konopné tkaniny, tkaniny napodobující kůži, tkaniny pro čalouníky, tkaniny přilnavé za tepla, tkaniny sisalové, tkaniny ze skleněných vláken pro textilní užití, úplet, utěrky, utěrky na sklo, závěsy

textilní nebo plastové, zefír, textilní značky, žerzej, hygienické žínky, vybavení domu a bytu spadající do třídy 24.
(730) **NANOVIA s.r.o.**, Vaněčkova 2695, Rakovník, 26901, CZ
(740) **DANĚK & PARTNERS** Advokátní a patentová kancelář, Ing. Vilém Daněk Ph.D. LL.M., patentový zástupce, Vinohradská 403/17, Praha 2, Vinohrady, 12000

(210) **O-565941**
(220) 14.08.2020
(320) 14.08.2020
(511) 6, 9, 12, 19, 20, 28, 35
(540)



(510) (6) kovové košíky, kovové prodejní pulty, prodejní stánky převážně z kovu, kovové dělicí stěny, turnikety, kovové ukazatele (navigační), kovové kontejnery, kovové manipulační palety, kovové klece, kovové reklamní sloupky a kovové reklamní panely, přenosné kovové přístřešky, kovové fotbalové brány, kovové střídačky, kovové tribuny; (9) registrační pokladny, prodejní zařízení, elektronické navigační systémy, světelné ukazatele, ochranné sítě; (12) nákupní vozíky, ukazatele směru pro vozidla, dopravní podvozky, transportní vozíky, stojany na jízdní kola; (19) dělicí příčky nekovové, nekovové turnikety, nekovové reklamní panely, přenosné nekovové tribuny pro diváky; (20) nekovové prodejní pulty, přenosné dělicí panely, nekovové přepravní palety a paletové nástavce, vystavovací stojany, kovové stojany k vystavení zboží, reklamní prezentační panely; (28) fotbalové branky, brankové sítě; (35) nákup a prodej výrobků jako kovové košíky, kovové prodejní pulty, prodejní stánky převážně z kovu, kovové dělicí stěny, turnikety, kovové ukazatele (navigační), kovové kontejnery, kovové manipulační palety, kovové klece, kovové reklamní sloupky a kovové reklamní panely, přenosné kovové přístřešky, kovové fotbalové brány, kovové střídačky, kovové tribuny, registrační pokladny, prodejní zařízení, elektronické navigační systémy, světelné ukazatele, ochranné sítě, nákupní vozíky, ukazatele směru pro vozidla, dopravní podvozky, transportní vozíky, stojany na jízdní kola, dělicí příčky nekovové, nekovové turnikety, nekovové reklamní panely, přenosné nekovové tribuny pro diváky, nekovové prodejní pulty, přenosné dělicí panely, nekovové přepravní palety a paletové nástavce, vystavovací stojany, kovové stojany k vystavení zboží, reklamní prezentační panely, fotbalové branky, brankové sítě.
(591) Barevná
(730) **Clean4you s.r.o.**, č. p. 573, Hněvotín, 78347, CZ
(740) Halaxová & Halaxová TETRAPAT, Mgr. Eva Halaxová, Jinonická 804/80, Praha 5, Košíře, 15800

(210) **O-565949**
(220) 01.09.2020
(320) 01.09.2020
(511) 41, 43, 44
(540)

ZAHRÁTKY

(510) (41) agentury zajišťující rezervaci zábavy, informační služby o možnostech rekreace, kulturní aktivity, kulturní služby; (43) bistra (služby); (44) chov zvířat, pěstování plodin, pěstování rostlin.
(730) **Michaela Kratochvilová**, Broskvoňová 16, Ústí nad Labem, Brná, 40321, CZ

(210) **O-565957**

(220) 14.08.2020

(320) 14.08.2020

(511) 16, 35, 36, 41, 42, 44

(540) **OZP. PRO ZDRAVÝ ŽIVOT V KAŽDÉ
VTEŘINĚ.**

(510) (16) brožury, časopisy (periodika), formuláře (tištěné), kalendáře, karty, knihy, letáky, lepicí pásky pro kancelářské použití nebo pro domácnost, plakáty, prospekty, razítka, reklamní tabule z papíru nebo lepenky, samolepky (papírnické zboží), tiskoviny, tištěné publikace; (35) poskytování obchodních informací, marketing, reklama, cílené zasílání reklamních materiálů, rozhlasová reklama, televizní reklama; (36) poradenství v oblasti pojištění, poskytování informací o pojištění; (41) pořádání soutěží (vzdělávacích nebo zábavných), pořádání sportovních soutěží, poskytování informací v oblasti vzdělávání, služby klubů zdraví (zdravotní a kondiční cvičení); (42) instalace počítačového softwaru, tvorba počítačového softwaru, tvorba počítačových systémů, údržba počítačového softwaru; (44) farmaceutické poradenství, lázeňské služby, lékařské služby, ošetrovatelské služby, telemedicína, terapeutické služby, zdravotní péče, zdravotní poradenství, zdravotnická střediska.

(730) **Oborová zdravotní pojišťovna zaměstnanců bank, pojišťoven a stavebnictví, Roškotova 1225/1, Praha 4, Braník, 14000, CZ**

(210) **O-565960**

(220) 17.08.2020

(320) 17.08.2020

(511) 16, 35, 36, 41, 42

(540)

Spořka

(510) (16) tiskoviny, periodický a neperiodický tisk, odborné a informační publikace a texty na papírových nosičích, propagační tiskoviny, letáky, texty, fotografie a fotografická alba, plakáty a papírové reklamní desky a poutače, propagační a upomínkové předměty z papíru, lepenky a plastu (plastové tašky a plastové obaly zařazené v této třídě); (35) reklamní a propagační činnost prostřednictvím všech médií, obchodní marketing, komerční správa licencí na výrobky a služby ostatních, rozšiřování reklamních nebo inzertních materiálů, sestavování výpisů z účtu, zasílání reklamních materiálů zákazníkům, aktualizování reklamních materiálů, pronájem reklamních ploch, fakturace, prezentace výrobků v komunikačních médiích pro účely maloobchodu, obchodní reklama (pro třetí osoby), automatizované zpracování dat a informací; (36) finanční služby, bankovníctví, banky úvěrové, clearing (zúčtování vzájemných pohledávek a závazků - bezhotovostní operace), převody (platební) vykonávané elektronicky, finanční analýzy, finanční informace, konzultační služby (finanční), finanční řízení; (41) vzdělávání a školení, organizování a vedení výukových a motivačních programů, seminářů, školení, kurzů, workshopů a podobných vzdělávacích a konzultačních akcí, organizace zábavně-spoločenských a kulturních akcí, organizace, provozování a provádění her a soutěží, i veřejných; (42) vědecké a technologické služby, služby v oblasti výzkumu, design a vývoj softwaru, počítačové programování, instalace, údržba, aktualizace a modernizace počítačového softwaru, konzultace v oblasti počítačů, poskytování dočasného používání on-line operačního softwaru bez možnosti stažení pro přístup ke cloudové výpočetní síti a její používání, poskytování dočasného používání počítačového softwaru bez možnosti stažení, forenzní poradenství a analýzy týkající se telekomunikačních zařízení, forenzní poradenství a analýza dat z mobilních zařízení, záznamů telekomunikačních hovorů, dat a měření z průzkumu šíření vysokofrekvenčního signálu, online informace o všech výše uvedených službách ve třídě 42, cloud computing, software jako služba (saas), tvorba počítačového softwaru, konverze počítačových programů a dat, s výjimkou fyzické konverze, poradenství v oblasti informačních technologií.

(730) **Česká spořitelna, a.s., Olbrachtova 1929/62, Praha 4, Krč, 14000, CZ**

(210) **O-565972**

(220) 17.08.2020

(320) 17.08.2020

(511) 16, 35, 36, 41, 42

(540)

spořka

(510) (16) tiskoviny, periodický a neperiodický tisk, odborné a informační publikace a texty na papírových nosičích, propagační tiskoviny, letáky, texty, fotografie a fotografická alba, plakáty a papírové reklamní desky a

poutače, propagační a upomínkové předměty z papíru, lepenky a plastu (plastové tašky a plastové obaly zařazené v této třídě); (35) reklamní a propagační činnost prostřednictvím všech médií, obchodní marketing, komerční správa licencí na výrobky a služby ostatních, rozšiřování reklamních nebo inzertních materiálů, sestavování výpisů z účtu, zasílání reklamních materiálů zákazníkům, aktualizování reklamních materiálů, pronájem reklamních ploch, fakturace, prezentace výrobků v komunikačních médiích pro účely maloobchodu, obchodní reklama (pro třetí osoby), automatizované zpracování dat a informací; (36) finanční služby, bankovníctví, banky úvěrové, clearing (zúčtování vzájemných pohledávek a závazků - bezhotovostní operace), převody (platební) vykonávané elektronicky, finanční analýzy, finanční informace, konzultační služby (finanční), finanční řízení; (41) vzdělávání a školení, organizování a vedení výukových a motivačních programů, seminářů, školení, kurzů, workshopů a podobných vzdělávacích a konzultačních akcí, organizace zábavně-spoločenských a kulturních akcí, organizace, provozování a provádění her a soutěží, i veřejných; (42) vědecké a technologické služby, služby v oblasti výzkumu, design a vývoj softwaru, počítačové programování, instalace, údržba, aktualizace a modernizace počítačového softwaru, konzultace v oblasti počítačů, poskytování dočasného používání on-line operačního softwaru bez možnosti stažení pro přístup ke cloudové výpočetní síti a její používání, poskytování dočasného používání počítačového softwaru bez možnosti stažení, forenzní poradenství a analýzy týkající se telekomunikačních zařízení, forenzní poradenství a analýza dat z mobilních zařízení, záznamů telekomunikačních hovorů, dat a měření z průzkumu šíření vysokofrekvenčního signálu, online informace o všech výše uvedených službách ve tř. 42, cloud computing, software jako služba (saas), tvorba počítačového softwaru, konverze počítačových programů a dat, s výjimkou fyzické konverze, poradenství v oblasti informačních technologií.

(730) **Česká spořitelna, a.s., Olbrachtova 1929/62, Praha 4, Krč, 14000, CZ**

(210) **O-565973**

(220) 17.08.2020

(320) 17.08.2020

(511) 14, 16, 25, 41

(540)

RAZAM

(510) (14) vzácné kovy a jejich slitiny, šperky, drahokamy a polodrahokamy, hodinářské a chronometrické přístroje, amulety (šperky), náramky (šperky), brože (šperky), náhrdelníky (šperky), šperky, prsteny (šperky), náušnice, klíčenky (dělené kroužky s ozdobou, nebo jako přívěsek), kazety na šperky; (16) papír a lepenka, tiskárenské výrobky, potřeby pro vazbu knih, fotografie, papírnické zboží a kancelářské potřeby pro domácnost, potřeby pro rýsování a kreslení a potřeby pro umělce, malířské štětce, instruktážní a výukové materiály, plastové archy, fólie a sáčky pro balení a obaly, tiskářské typy, štočky, bloky (kancelářské potřeby), knihy, balící papír, potřeby pro psaní, kancelářské potřeby s výjimkou nábytku, pohlednice; (25) oděvy, obuv, pokrývky hlavy, kombinézy, čepice, spodní prádlo, opasky, svetry, košile, konfekční oděvy, kalhoty kratší délky, kalhoty, šátky a šály, sukně, sandály, plavky, bryndáčky (ne papírové), trička, ponča; (41) vzdělávání, školení, zábava, sportovní a kulturní činnosti, akademie (vzdělávání), vydávání knih, organizování a pořádání divadelních představení, klubové služby (zábava nebo vzdělávání), služby nahrávacího studia, pořádání a vedení seminářů, pořádání a vedení workshopů, psaní scénářů s výjimkou reklamních, online vydávání elektronických knih a časopisů, elektronické publikování DTP, skládání hudby, fotografování, psaní textů s výjimkou reklamních, pořádání a uvádění koncertů, koučink (školení), hudební produkce, poskytování hudby online bez možnosti stažení, poskytování videí online bez možnosti stažení, psaní a skládání písní, kulturní, vzdělávací a zábavní služby poskytované uměleckými galeriemi.

(730) **Marešová Iva, Dušní 3/927, Praha 1, 11000, CZ**

(210) **O-565976**

(220) 17.08.2020

(320) 17.08.2020

(511) 35, 36, 41

(540)

Akademie ČAP

(510) (35) poradenství a informace v oboru pojištění a financí; (41) organizování a vedení seminářů, pořádání, vedení a organizování seminářů.

(730) **Česká asociace pojišťoven, Míleveská 2095/5, Praha 4, Krč, 14000, CZ**

(210) **O-565980**

(220) 17.08.2020

(320) 17.08.2020

(511) 32, 33, 35

(540)



(510) (32) nealkoholické nápoje, energetické nápoje (k jiným než lékařským účelům), energetické nápoje obsahující kofein, nízkokalorické nealkoholické nápoje, nealkoholické nápoje s ovocnou příchutí, nealkoholické ochucené sycené nápoje; (33) alkoholické nápoje (s výjimkou piva); (35) reklamní, marketingové a propagační služby, reklama a propagační činnost, obchodní administrativa, pomoc v obchodní a podnikatelské činnosti, management a administrativní služby.

(591) Barevná

(730) **Hašek Dominik**, Na Golfu 914, Beroun, Beroun-Závodí, 26601, CZ

(740) Mgr. František Steidl, Týnská 633/12, Praha 1, Staré Město, 11000

(210) **O-565985**

(220) 18.08.2020

(320) 18.08.2020

(511) 6, 7, 9, 11, 17, 19, 20, 35, 37, 39, 42

(540)



(510) (6) kovové police, kovové držáky, kovová madla, kovové věšáky, kovový nábytek, kovové trubky pro ústřední topení, neohébná kovová potrubí, kovové spojovací armatury, kovové spojky, kolena, T-kusy, kovové přechodové armatury, kovové uzavírací armatury, kovové regulační armatury, kovové pojistné armatury, kovové zpětné armatury, kovové směšovací armatury; (7) čerpadla pro topná zařízení, čerpadla (součásti strojů nebo motorů), kompresory; (9) zařízení a přístroje pro vedení elektrického proudu, pro jeho zapínání, vypínání a transformaci, přístroje pro akumulaci elektrické energie, přístroje pro regulaci a řízení elektrického proudu, zařízení a přístroje pro měření, signalizaci a kontrolu, zejména čerpadla palivová samoregulační, vodoměry, hydroměry, termostaty, tlakoměry, teploměry, regulátory ohřivačů horké vody, snímače teploty, elektrické termopohony; (11) přístroje pro klimatizaci, chlazení, vytápění, ventilaci, sušení, ohřivače vzduchu, přístroje pro vytápění elektrické, plynové a na LTO, přístroje pro vytápění mobilní, přístroje pro vysoušení mobilní, stroje a přístroje na čištění vzduchu, sušičky vzduchu, tepelná čerpadla, tepelné akumulátory, tepelné regenerátory, tepelné rekuperátory, teplovzdušná zařízení, ventilační zařízení, ventilátory, větrací zařízení, výměníky tepla s výjimkou výměníků jako součástí strojů, vysoušecí zařízení, průmyslové pece, výhňe, chladič přístroje a zařízení, chladič zařízení pro pece, zařízení pro ohřev teplé vody, zařízení na výrobu páry, regulátory pro vodní nebo plynová zařízení, expanzní nádrže pro ústřední

topení, kotle, bojler, elektrická a plynová vytápěcí tělesa, topenářská technika jako například kotle a zařízení pro ústřední vytápění, přístroje pro automatickou regulaci a řízení vytápění, topné a tepelné zdroje, jejich části a příslušenství, ohřivače vzduchu, jejich části a příslušenství, elektrické a plynové ohřivače průtokové a zásobní, jejich části a příslušenství, topné články, infrazářiče, plynové hořáky, radiátory, elektrické radiátory, příslušenství a díly zařízení pro topení, ohřev, vodovodní a plynová zařízení, vodovodní a plynová těsnění, regulační ventily, zařízení pro vytápění budov, solární systémy, tepelná čerpadla, zařízení pro klimatizaci, zařízení pro rozvod vody, sanitární zařízení, prvky pro vybavení koupelen - baterie, sprchové kouty, akrylátové vany, vaničky; (17) izolace (materiály na izolaci), lepicí pásy jiné než pro kancelářské potřeby a jiné než pro lékařské účely či domácnost, ohebná nekovová potrubí, trubky a hadice, těsnění, ucpávací a izolační materiály, tmely těsnící, armatury z plastických hmot, potrubí a trubky z plastických hmot; (19) nekovová potrubí, nekovová potrubí pro rozvody vody, páry, odpadů, nekovové armatury pro stavebnictví, obklady, dlažby, roury kameninové, dlažby kameninové; (20) nábytek, nábytek - vybavení koupelen, stojany na ručníky, stoly a skříňky s umyvadlem, ventily, ne kovové, ne části strojů, věšáky, vitríny, vodovodní ventily z plastu, záklopky drenážních trubek z plastu, zrcadla; (35) maloobchod a velkoobchod s výše uvedenými výrobky ve třídách 6, 7, 9, 11, 17, 19 a 20, internetový obchod s výše uvedenými výrobky ve třídách 6, 7, 9, 11, 17, 19 a 20, zprostředkovatelská činnost v oblasti obchodu s výše uvedenými výrobky ve třídách 6, 7, 9, 11, 17, 19 a 20, propagační a reklamní služby vztahující se k výrobkům výše zařazeným do tříd 6, 7, 9, 11, 17, 19 a 20 a službám výše zařazeným do tříd 37, 39 a 42; (37) montáž, opravy, rekonstrukce, servis a revize přístrojů pro vytápění, klimatizaci, chlazení, ventilaci a sušení, montáž, opravy, rekonstrukce, servis a revize vyhrazených plynových zařízení, plnění tlakových nádob na plyny, montáž, opravy, rekonstrukce, revize a zkoušky vyhrazených tlakových zařízení, kotlů a tlakových nádob, periodické zkoušky nádob na plyny, montáž, opravy a revize vyhrazených elektrických zařízení, montáž měřidel, provádění staveb včetně jejich změn, udržovacích prací na nich a jejich odstraňování, specializované stavební činnosti - topenářství, instalatérství - voda, plyn, elektroinstalace, plnění nádob plyny, montáž, opravy a revize přístrojů pro rozvod vody, páry a odpadů; (39) doprava a skladování, logistika, pronájem dopravních prostředků, pronájem skladovacích kontejnerů, silniční motorová doprava, skladování, přenos a rozvod elektřiny, plynu a tepla, přeprava a distribuce elektřiny, plynu a tepla, skladování energie a paliv; (42) projektová a inženýrská činnost v oblasti vody, páry a odpadů, projektová a inženýrská činnost v oblasti vytápění, klimatizace, chlazení, ventilace a sušení, projektová a inženýrská činnost v investiční výstavbě, výzkum a vývoj v oblasti vytápění, klimatizace, chlazení, ventilace a sušení, výzkum a vývoj v oblasti vodohospodářství, výzkum a vývoj v oblasti nakládání s odpady, výzkum a vývoj v oblasti vody, páry a odpadů, výzkum a vývoj počítačového software, odborné poradenské a konzultační služby v oblasti vody, páry a odpadů, odborné poradenské a konzultační služby v oblasti vytápění, klimatizace, chlazení, ventilace a sušení (vědecké a technologické služby), inženýrská činnost při realizaci energetických úspor, projektování a projektové činnosti, studie technických projektů a správa stavebních projektů, výzkumné činnosti spojené s vytvářením podmínek pro energetické úspory, termovizní měření, technický dohled, testovací a zkušební činnosti, certifikace, testování, měření a analýzy.

(591) Barevná

(730) **MARO s. r. o., obchod a projekce**, Chrudimská 2811, Pardubice, Zelené Předměstí, 53002, CZ

(740) Mgr. Marek Hylena, advokát, Staré náměstí 15, Česká Třebová, 56002

(210) **O-565987**
(220) 18.08.2020
(320) 18.08.2020
(511) 20, 37, 40
(540)



(510) (20) truhlářské výrobky; (37) truhlářské práce (opravy), truhlářské služby;
(40) truhlářství (zakázková výroba), zpracování epoxidové pryskyřice.
(730) **Berka Tomáš**, Ústavní 414, Cvikov, Cvikov II, 47154, CZ

(210) **O-566013**
(220) 18.08.2020
(320) 18.08.2020
(511) 5, 29, 30
(540)

BAC-ENTOS

(510) (5) potravní doplňky a dietetické přípravky, zubní přípravky a výrobky a léčebné zubní pasty, doplňky stravy pro neléčebné účely, doplňky výživy, farmaceutické přípravky a přírodní léčiva, diagnostické přípravky a materiály, obvazy, obvazový materiál a aplikátory léčebných přípravků, léčebná a dezinfekční mýdla a čisticí přípravky, dezinfekční a antiseptické přípravky, absorpční výrobky pro osobní hygienu, toaletní přípravky s léčivými přísadami, léčivé přípravky pro ošetřování ústní dutiny, léčivé ústní spreje, ústní vody k léčebným účelům, probiotické doplňky, probiotické bakteriální preparáty pro lékařské použití, tinktury pro prevenci krčních infekcí, farmaceutické výrobky pro léčbu respiračních onemocnění, léčivé ústní vody; (29) maso, ryby, drůbež a zvěřina, masové výtahy, konzervované, mražené, sušené a vařené ovoce a zelenina, želé, džemy, kompoty, vejce, mléko, sýr, máslo, jogurt a jiné mléčné výrobky, jedlé oleje a tuky; (30) káva, čaj, kakao a kávové náhražky, rýže, těstoviny a nudle, tapioka a ságo, mouka a obilninové přípravky, chléb, pečivo a cukrovinky, čokoláda, zmrzlina, sorbety a jiné zmrzlinářské výrobky, cukr, med, melasa, droždí, prášek do pečiva, sůl, ochucovadla, koření, konzervované byliny, ocet, omáčky a jiná dochucovadla, led [zmrzlá voda], žvýkačky určené k hygieně ústní dutiny [jiné než léčivé].

(730) **JULAMEDIC, s.r.o.**, Allendeho 2769/38, 059 51 Poprad, SK
(740) Dana Lukajová, patentový zástupce, Voršilská 130/10, Praha 1, Nové Město, 11000

(210) **O-566019**
(220) 19.08.2020
(320) 19.08.2020
(511) 37, 42
(540)

seed

(510) (37) developerské služby (stavebnictví), výstavba domů, výstavba přístaveb domů, výstavba obytných zón, výstavba bytových a komerčních budov, výstavba obchodních center, výstavba komunálních solárních zařízení, instalace solárních energetických systémů, instalace solárních panelů jakožto energetických systémů pro obytné budovy, instalace solárních panelů jakožto energetických systémů, nikoli pro obytné budovy, konzultace v oblasti stavitelství a stavebnictví, poradenské služby ve stavebnictví, stavebnictví, stavitelství, konzultace týkající se stavebnictví a stavitelství, stavebnictví a opravy budov, dohled nad řízením staveb, instalace zařízení a vybavení do budov, instalace izolací do budov, instalace izolačních materiálů do budov, na střechy a do konstrukcí, instalace střech, výstavba průmyslových nemovitostí, výstavba sportovišť, výstavba rekreačních areálů; (42) architektonické služby v oblasti navrhování kancelářských budov, projektování mnohaposchodových kancelářských budov (design), inženýrské služby v oblasti environmentálních technologií,

technické poradenství v oboru ekologického inženýrství, poskytování technologických informací o inovacích šetrných k životnímu prostředí a o ekologických inovacích.

(730) **Right Invest, a.s.**, Plynární 1617/10, Praha 7, Holešovice, 17000, CZ
(740) Mgr. Václav Schovánek, Kořenského 1025/7, Praha 5, Smíchov, 15000

(210) **O-566020**
(220) 19.08.2020
(320) 19.08.2020
(511) 37, 42
(540)

seed project

(510) (37) developerské služby (stavebnictví), výstavba domů, výstavba přístaveb domů, výstavba obytných zón, výstavba bytových a komerčních budov, výstavba obchodních center, výstavba komunálních solárních zařízení, instalace solárních energetických systémů, instalace solárních panelů jakožto energetických systémů pro obytné budovy, instalace solárních panelů jakožto energetických systémů, nikoli pro obytné budovy, konzultace v oblasti stavitelství a stavebnictví, poradenské služby ve stavebnictví, stavebnictví, stavitelství, konzultace týkající se stavebnictví a stavitelství, stavebnictví a opravy budov, dohled nad řízením staveb, instalace zařízení a vybavení do budov, instalace izolací do budov, instalace izolačních materiálů do budov, na střechy a do konstrukcí, instalace střech, výstavba průmyslových nemovitostí, výstavba sportovišť, výstavba rekreačních areálů; (42) architektonické služby v oblasti navrhování kancelářských budov, projektování mnohaposchodových kancelářských budov (design), inženýrské služby v oblasti environmentálních technologií, technické poradenství v oboru ekologického inženýrství, poskytování technologických informací o inovacích šetrných k životnímu prostředí a o ekologických inovacích.

(730) **Right Invest, a.s.**, Plynární 1617/10, Praha 7, Holešovice, 17000, CZ
(740) Mgr. Václav Schovánek, Kořenského 1025/7, Praha 5, Smíchov, 15000

(210) **O-566021**
(220) 19.08.2020
(320) 19.08.2020
(511) 32, 35, 40, 43
(540)



(510) (35) reklama, propagace a inzercí prostřednictvím všech druhů médií, marketing, zprostředkovatelská činnost v oblasti obchodu s reklamními materiály všeho druhu, zejména s výrobky ze skla, porcelánu a majoliky, s textilními výrobky jako jsou například trička, mikiny, zástěry, čepice, s ubrusy, papírenským zbožím, tácky, etiketami, kalendáři, tiskovinami, publikacemi, časopisy a knihami, vše s pivovarskou tematikou, s pivem a nealkoholickými nápoji; (32) piva všeho druhu, minerální vody, šumivé nápoje a jiné nápoje nealkoholické, nápoje a šťávy ovocné, sirupy a jiné přípravky k zhotovení nápojů; (40) pivovarnictví - výroba piva všeho druhu, sladovnictví; (43) služby zajišťující stravování a nápoje jako například provoz restaurace, kavárny, vinárny a baru, hostinská činnost, služby zajišťující dočasné ubytování v hotelu, penziónu a podobném zařízení, vše v rámci této třídy.

(730) **Pivovar Květnice s.r.o.**, Sadová 1419, Předklášteří, 66602, CZ
(740) Ing. Michal Jupa, patentový zástupce, Na Baních 1385, Praha 5 - Zbraslav, 15600

(210) **O-566027**
(220) 19.08.2020
(320) 19.08.2020
(511) 31
(540)

CHEJN

(510) (31) krmivo pro kočky, krmivo pro psy, krmivo pro zvířata v zájmových chovech.
(591) Barevná
(730) **Josef Chejn, spol. s r.o.**, Hlavní 42, Křenice, 25084, CZ

(210) **O-566028**
(220) 19.08.2020
(320) 19.08.2020
(511) 29, 30, 32, 35, 40, 41, 43
(540)

PIKOLA

(510) (29) zpracované ovoce, houby a zelenina, ořechy a luštěniny, želé, džemy, kompoty, ovocné a zeleninové pomazánky; (30) káva, pražená zrnková káva, mletá a zrnková káva, kávová zrna, kávový prášek, instantní káva, kávové kapsle, káva v kapslích, káva (nepražená), směsi kávy, ochucená káva, káva pocházející z biologického zemědělství, kávové nápoje s mlékem, káva bez kofeinu, přípravky z kávy, kávové nápoje, ledová káva, ledové nápoje na bázi kávy, espresa anebo mléka, káva s čokoládou, kávové výtažky, kávové esence, kávové příchutě, kávové koncentráty, kávové oleje, kávové náhražky, příchutě do kávy, nápoje na bázi kávy, filtrační papírové sáčky plněné kávou, cukr, bílý cukr porcovaný v podlouhlých sáčcích, čocky třtinového cukru, sáčky s cukrem, čaj, bylinkové čaje (neléčivé), kakao, čokoládové nápoje, kakaový prášek, kakaové pomazánky, hotové kakao a kakaové nápoje, čokoláda, čokoládové chlazené nápoje, tabulky čokolády, čokoládové nápoje, čokoládové polevy (omáčky), prášková čokoláda a vanilka, karamelové polevy (omáčky), čokoládové výrobky, pekárenské výrobky včetně koblih, placiček, sušenek, koláčů, vdolků, dortů a chlebů, jakož i polotovary k jejich přípravě, rýže, těstoviny a nudle, tapioka a ságo, mouka a obilninové přípravky, chléb, pečivo a cukrovinky, sladké pečivo a cukrářské výrobky, zmrzlina, sorbety a jiné zmrzlinářské výrobky, přírodní sladidla, sladké polevy a náplně, výrobky z včelích produktů, med, sirupy a melasa, ochucovač, koření; (32) nealkoholické nápoje, nápoje na bázi ořechů a sóji, ochucené sycené nápoje, džusy, vody, přípravky pro výrobu nápojů, příchutě sirupy pro nápoje; (35) poradenství, správa a pomoc při řízení obchodní činnosti související s obchodní franšizou nebo nezávislými distributory, pomoc při řízení obchodních podniků poskytovaná uživatelům licence nebo nezávislým distributorům v souvislosti se zřizováním a provozováním obchodů zabývajících se především prodejem výrobků a služeb souvisejících se světem kávy, čaje a čokolády, dodávky a seskupení výrobků a služeb souvisejících se světem kávy, čaje a čokolády pro druhé (nákup výrobků pro jiné podniky), maloobchodní nebo velkoobchodní prodej, přímý nebo na dálku, se zaměřením na kalendáře, prospekty, ročenky, tiskoviny, knihy s kuchařskými recepty, publikace (tiskoviny), maloobchodní nebo velkoobchodní prodej, přímý nebo na dálku, se zaměřením na informační bulletiny (oběžníky), noviny, časopisy, sbírky, sešity s oznámeními, ročenky, průvodce, degustační listy, listy s kuchařskými recepty (tiskoviny), maloobchodní nebo velkoobchodní prodej, přímý nebo na dálku, se zaměřením na mléko, smetanu a mléčné výrobky, mléčné nápoje, náhražky mléčných výrobků, kávu, praženou zrnkovou kávu, mletou kávu, instantní kávu, kávové kapsle, kávu v kapslích, nepraženou kávu, ochucenou kávu, kávu pocházející z biologického zemědělství, kávové nápoje s mlékem, kávu bez kofeinu, maloobchodní nebo velkoobchodní prodej, přímý nebo na dálku, se zaměřením na kávové přípravky, kávové nápoje, kávové výtažky, kávové esence, kávové příchutě, kávové koncentráty, kávové oleje, filtry v podobě papírových sáčků plněných kávou, cukr, bílý cukr porcovaný v podlouhlých sáčcích, čocky třtinového cukru, cukr porcovaný v sáčcích, maloobchodní nebo velkoobchodní prodej, přímý nebo na dálku, se zaměřením na čaj, sypaný čaj, čajové kapsle, čaj v kapslích, zelený čaj, černý čaj, ovocné čaje, ochucené čaje, ledový čaj, čaj bez teinu, nápoje na bázi čaje, nápoje na bázi čaje s obsahem ovocných příchutí, čajové výtažky, neléčivé nálevy, maloobchodní nebo velkoobchodní prodej, přímý nebo na dálku, se

zaměřením na kakao, rozpustné kakao, kakaový prášek, pomazánky s kakaem, hotové kakaové nápoje a kakaové nápoje, čokoládu, čokoládové chlazené nápoje, tabulky čokolády, čokoládové nápoje, čokoládové polevy (omáčky), karamelové polevy (omáčky), rýži, tapioku a ságo, maloobchodní nebo velkoobchodní prodej, přímý nebo na dálku, se zaměřením na mouku a obilninové přípravky, chléb, pečivo a cukrovinky, zmrzlinu, cukr, med, melasu, droždí, prášek do pečiva, sůl, hořčici, ocet, omáčky (chuťové přísady), koření, led pro osvětlení, nealkoholické nápoje, sirupy na výrobu nápojů, mixované ovocné nebo zeleninové nápoje, reklama, šíření reklamních inzerátů, vydávání reklamních textů a aktualizace reklamních dokumentů, reklama on-line v počítačové síti, šíření a distribuce reklamního materiálu (letáků, tiskovin, prospektů, vzorků), předvádění výrobků, propagace zboží a služeb pro druhé, podpora prodeje prostřednictvím získávání věrnosti zákazníků s využitím věrnostních karet a slevových karet, organizování reklamních nebo propagačních soutěží, organizování a vedení obchodních nebo reklamních odborných salonů, akcí a výstav; (40) pražení a zpracování kávy; (41) vzdělávání, školení, zábava, zejména se zaměřením na kávu, čaj a čokoládu, organizování a vedení sportovních, kulturních, zábavních nebo vzdělávacích akcí, představení, závodů a soutěží, zejména se zaměřením na kávu, čaj a čokoládu, organizování a vedení pracovních setkání, pracovních skupin a akcí odborného vzdělávání se zaměřením na kávu, čaj a čokoládu, odborné vzdělávání osob barmanů, pořádání a vedení kolokvií, konferencí, kongresů, zejména se zaměřením na kávu, čaj a čokoládu, akce zaměřené na ochutnávku kávy, čajů a čokolád pro vzdělávací účely, sestavování degustačních seznamů, hodnocení a komentářů týkajících se kávy, čajů a čokolád, elektronické publikování (dtp), vydávání, publikování a půjčování knih, kuchařských knih, degustačních karet, karet s kuchařskými recepty, oběžníků, novin, časopisů, sbírek, oznámení, seznamů a tištěných průvodců, elektronické vydávání knih, kuchařských knih, degustačních karet, karet s kuchařskými recepty, oběžníků, novin, časopisů, sbírek, oznámení, seznamů a tištěných průvodců; (43) služby kaváren, kafetérií a restaurací, kavárny, provozování a franšizování kaváren, bary (služby -), příprava nápojů k odnosu s sebou (služby barů), zajišťování hromadného stravování (catering), salony s ochutnávkou (barové služby), salony s ochutnávkou kávy, čajovny, hotelové služby, pronájem automatů na kávu a/nebo čaj a/nebo čokoládu.

(730) **hergot kafe s.r.o.**, nám. Míru 324/22, Šumperk, 78701, CZ
(740) Mgr. Zuzana Šimonovská LL.M., Jaselská 311/25, Praha 6, Dejvice, 16000

(210) **O-566029**
(220) 19.08.2020
(320) 19.08.2020
(511) 35, 39, 42
(540)

WeDo Logistics

(510) (35) reklama, zásilková reklama, propagace, propagace prodeje, řízení obchodní činnosti a obchodní administrativa, obchodní administrativa v oblasti přepravy, dodavatelské služby pro třetí osoby [nákup výrobků a služeb pro jiné podniky], administrativní zpracování objednávek, reklama on-line v počítačové síti, rozšiřování reklamních nebo inzertních materiálů, zpracování dat, poskytování spotřebitelského poradenství ve vztahu k softwaru; (39) doprava [doprava zboží], kurýrní doprava, doprava a doručování zboží, balení a skladování zboží, organizování přepravy zboží, zprostředkování dopravy (zasílatelství), logistika v dopravě, doručovací služby, kurýrní služby, balicí služby; (42) správa práv uživatelů v počítačových sítích.
(730) **IN TIME SPEDICE s.r.o.**, Na hřebenech II 1718/8, Praha 4, Nusle, 14000, CZ
(740) Advokátní kancelář Šrubař & Partners, Mgr. Luděk Šrubař, Hanusova 1537/1, Praha 4, Michle, 14000

(210) **O-566030**
(220) 19.08.2020
(320) 19.08.2020
(511) 35, 39, 42
(540)

WeDo Group

(510) (35) reklama, zásilková reklama, propagace, propagace prodeje, řízení obchodní činnosti, řízení obchodní činnosti a obchodní administrativa, obchodní administrativa v oblasti přepravy, dodavatelské služby pro třetí osoby [nákup výrobků a služeb pro jiné podniky], administrativní zpracování objednávek, reklama on-line v počítačové síti, rozšiřování

reklamních nebo inzertních materiálů, zpracování dat, poskytování spotřebitelského poradenství ve vztahu k softwaru; (39) doprava [doprava zboží], kurýrní doprava, doprava a doručování zboží, balení a skladování zboží, organizování přepravy zboží, zprostředkování dopravy (zasílatelství), logistika v dopravě, doručovací služby, kurýrní služby, balicí služby; (42) správa práv uživatelů v počítačových sítích.

(730) **IN TIME SPEDICE s.r.o.**, Na hřebenech II 1718/8, Praha 4, Nusle, 14000, CZ

(740) Advokátní kancelář Šrubař & Partners, Mgr. Luděk Šrubař, Hanusova 1537/1, Praha 4, Michle, 14000

(210) **O-566031**

(220) 19.08.2020

(320) 19.08.2020

(511) 35, 39, 42

(540)

WeDo Delivery

(510) (35) reklama, zásilková reklama, propagace, propagace prodeje, řízení obchodní činnosti, řízení obchodní činnosti a obchodní administrativa, obchodní administrativa v oblasti přepravy, dodavatelské služby pro třetí osoby [nákup výrobků a služeb pro jiné podniky], administrativní zpracování objednávek, reklama on-line v počítačové síti, rozšiřování reklamních nebo inzertních materiálů, zpracování dat, poskytování spotřebitelského poradenství ve vztahu k softwaru; (39) doprava [doprava zboží], kurýrní doprava, doprava a doručování zboží, balení a skladování zboží, organizování přepravy zboží, zprostředkování dopravy (zasílatelství), logistika v dopravě, doručovací služby, kurýrní služby, balicí služby; (42) správa práv uživatelů v počítačových sítích.

(730) **IN TIME SPEDICE s.r.o.**, Na hřebenech II 1718/8, Praha 4, Nusle, 14000, CZ

(740) Advokátní kancelář Šrubař & Partners, Mgr. Luděk Šrubař, Hanusova 1537/1, Praha 4, Michle, 14000

(210) **O-566032**

(220) 19.08.2020

(320) 19.08.2020

(511) 35, 39, 42

(540)

WeDo

(510) (35) reklama, zásilková reklama, propagace, propagace prodeje, řízení obchodní činnosti, řízení obchodní činnosti a obchodní administrativa, obchodní administrativa v oblasti přepravy, dodavatelské služby pro třetí osoby [nákup výrobků a služeb pro jiné podniky], administrativní zpracování objednávek, reklama on-line v počítačové síti, rozšiřování reklamních nebo inzertních materiálů, zpracování dat, poskytování spotřebitelského poradenství ve vztahu k softwaru; (39) doprava [doprava zboží], kurýrní doprava, doprava a doručování zboží, balení a skladování zboží, organizování přepravy zboží, zprostředkování dopravy (zasílatelství), logistika v dopravě, doručovací služby, kurýrní služby, balicí služby; (42) správa práv uživatelů v počítačových sítích.

(730) **IN TIME SPEDICE s.r.o.**, Na hřebenech II 1718/8, Praha 4, Nusle, 14000, CZ

(740) Advokátní kancelář Šrubař & Partners, Mgr. Luděk Šrubař, Hanusova 1537/1, Praha 4, Michle, 14000

(210) **O-566033**

(220) 19.08.2020

(320) 19.08.2020

(511) 29, 30, 31, 32, 43

(540)



(510) (29) jablečné pyré, mléčné nápoje (s vysokým obsahem mléka), občerstvení na bázi ovoce, ovocná dřev, ovocné saláty, polévky, přislažené ovoce (naložené v cukru), zeleninové šťávy na vaření, zeleninové polévky, zeleninové saláty; (30) nápoje na bázi čaje, čokoládové nápoje, čokoládové nápoje s mlékem, dorty, jogurtová zmrzlina, kakaové nápoje, kakaové nápoje s mlékem, káva, kávové nápoje, kávové nápoje s mlékem, občerstvení na bázi cereálií, občerstvení na bázi rýže, sendviče, sušenky, suchary, keksy, biskvity, zmrzlina; (31) čerstvé ovoce, zelenina čerstvá; (32) jablečný mošt (nealkoholický), koktejly nealkoholické, minerální vody (nápoje), mošty, nealkoholické nápoje, nealkoholické nápoje na bázi medu, nápoje iontové, nápoje z nealkoholické šťávy, nealkoholické výtažky z ovoce, nektar ovocný (nealkoholický), ovocné šťávy, příchutě na výrobu nápojů, přípravky na výrobu nápojů, rajčatová šťáva (nápoj), sirupy na výrobu nápojů, stolové vody, vody (nápoje), zeleninové šťávy (nápoje); (43) služby barů, bufety, kavárny, restaurace, samoobslužné restaurace.

(730) **UGO trade s.r.o.**, Za Drahou 165/1, Krnov, Pod Bezručovým vrchem, 79401, CZ

(740) Rott, Růžička & Guttman a spol., Vyskočilova 1566, Praha 4, Michle, 14000

(210) **O-566034**

(220) 19.08.2020

(320) 19.08.2020

(511) 35, 41

(540)

Stoma linka

(510) (35) propagační činnost, reklama; (41) vzdělávací a školicí služby.

(730) **ConvaTec Česká republika s.r.o.**, Olivova 2096/4, Praha 1, Nové Město, 11000, CZ

(210) **O-566035**

(220) 19.08.2020

(320) 19.08.2020

(511) 12, 35, 37, 39

(540)

XMOTOS

(510) (12) motocykly, motokrosová motocykly, elektrické motocykly, součásti, komponenty, příslušenství, náhradní díly pro motocykly, motokrosová motocykly, elektrické motocykly; (35) maloobchod, velkoobchod a

elektronický obchod (eshop) s motocykly, motokrosovými motocykly, elektrickými motocykly, maloobchod, velkoobchod a elektronický obchod (eshop) se součástmi, komponenty, příslušenstvím a náhradními díly pro motocykly, motokrosové motocykly, elektrické motocykly; (37) servis, opravy, montáže a údržba motocyklů, motokrosových motocyklů, elektrických motocyklů; (39) půjčování a pronájem motocyklů, motokrosových motocyklů, elektrických motocyklů.

(730) **Xmotos, s.r.o.**, Šumperská 222, Rapotín, 78813, CZ

(740) INPARTNERS GROUP, Mgr. Lenka Musilová, Tuřanka 1519/115a, Brno, Slatina, 62700

(210) **O-566037**

(220) 19.08.2020

(320) 19.08.2020

(511) 36

(540)



(510) (36) poskytování finančního poradenství, finanční investice a poradenství.

(591) Barevná

(730) **SFOND a.s.**, Čs. armády 1979, Kladno, 40001, CZ

(210) **O-566038**

(220) 19.08.2020

(320) 19.08.2020

(511) 41, 44, 45

(540)

HOLYLIFE

(510) (41) personální koučink (školení), životní koučink (školení), koučink, instruktáž ke cvičení, poskytování vzdělávání ve vztahu ke zdraví, poskytování on-line vzdělávání z počítačové databáze nebo prostřednictvím Internetu nebo extranetů, poskytování vzdělávacích informací o zdraví a tělesné kondici, vzdělávací služby vztahující se ke zdraví; (44) služby v oblasti hubnutí, poradenské služby vztahující se k hubnutí, psychologické poradny, poskytování informací v oboru psychologie, poskytování informací o zdraví, služby péče o duševní zdraví, plánování a kontrola diet; (45) astrologické poradenství, poskytování informací o náboženství, jasnovidectví (služby).

(730) **Charuza Jiří Ing.**, Krymská 551/6, Liberec, 46006, CZ

(210) **O-566039**

(220) 19.08.2020

(320) 19.08.2020

(511) 3, 5, 28, 31, 35

(540)

Chlupáči.cz

(510) (3) kosmetika pro zvířata, parfumerie pro zvířata, hygienické prostředky pro zvířata; (5) farmaceutické a veterinářské výrobky pro zvířata, doplňky stravy pro zvířata; (28) hračky pro zvířata; (31) krmivo pro zvířata, potrava pro zvířata, výživa pro zvířata, pochoutky pro zvířata, doplňky stravy pro zvířata; (35) reklamní, marketingové a propagační služby, věrnostní, pobídkové a bonusové programy, testování značek, služby předvádění

výrobků a vystavování zboží, provozování maloobchodu, velkoobchodu a internetového obchodu s chovatelskými potřebami, krmivý a doplňky stravy pro zvířata, a to zejména s krmivý pro zvířata, doplňky stravy pro zvířata, chovatelskými potřebami, vybavením pro zvířata, kosmetikou pro zvířata, parfumerií pro zvířata, potřebami pro zvířata, nábytkem pro zvířata, výrobky pro zvířata, farmaceutickými, veterinárními a sanitárními přípravky a lékařskými potřebami pro zvířata, předměty sloužící k úpravě vzhledu zvířat, k hygieně zvířat, péči o zvířata, doplňky pro zvířata.

(730) **Chlupáči.cz, s.r.o.**, Masarykovo nám. 3/3, Děčín, Děčín I-Děčín, 40502, CZ

(740) Mgr. Petra Dolejšová, advokátka, Sokolovská 695/115b, Praha 8, Karlín, 18600

(210) **O-566043**

(220) 20.08.2020

(320) 20.08.2020

(511) 43

(540)

BYSTRO

(510) (43) agentury pro rezervaci ubytování v hotelech, bary, cateringové služby zaměřené na zásobování jídlem, cateringové služby pro hotely, cateringové služby pro exteriér, catering (poskytování jídla a nápojů), catering - jídlo a nápoje pro bankety, catering - jídlo a nápoje pro instituce, čajovny, bufety rychlého občerstvení, bary nabízející ovocné nápoje, bary (služby -), bistra (služby).

(730) **Kratochvilová Michaela**, Broskvoňová 16, Ústí nad Labem, Brná, 40321, CZ

(210) **O-566045**

(220) 20.08.2020

(320) 20.08.2020

(511) 10, 41, 44

(540)

CHIRURGIE MAMOLOGIE
www.chirama.cz

(510) (10) lékařské a veterinární přístroje a nástroje, zařízení pro chirurgii a pro ošetřování ran; (41) služby v oblasti vzdělávání, zábavy a sportu, vzdělávací a školicí služby, výukové služby v oboru chirurgie; (44) služby zdravotní péče, lékařské služby, chirurgie.

(591) Barevná

(730) **Chirurgie a mamologie s.r.o.**, Raisova 2426/21, Plzeň, Jižní Předměstí, 30100, CZ

(210) **O-566062**

(220) 20.08.2020

(320) 20.08.2020

(511) 3, 5, 10

(540)

BUTRAX

(510) (3) neléčivé kosmetické a toaletní přípravky, neléčivé přípravky na čištění zubů, parfumerie, éterické oleje, přípravky pro bělení a jiné prací prostředky, přípravky pro čištění, leštění, odmašťování a broušení, deodoranty pro lidskou potřebu nebo pro zvířata, koupelové přípravky, ne pro léčebné účely, levandulová voda, mýdlo, tělový pudr pro toaletní použití, antiperspiranty, [toaletní potřeby], neléčivé mycí přípravky pro intimní hygienu; (5) farmaceutické přípravky a přírodní léčiva, potravní doplňky a dietetické přípravky, obvazy, obvazový materiál a aplikátory léčebných přípravků, náplasti, diagnostické přípravky a materiály, léčivé přípravky k léčbě střevních potíží, farmaceutické přípravky k prevenci zánětlivých nemocí, farmaceutické přípravky k léčbě zánětlivých poruch, farmaceutické přípravky k léčbě zánětlivých nemocí, farmaceutické přípravky k prevenci zánětlivých poruch, kapsle pro léčebné účely, hygienické přípravky a výrobky, absorpční výrobky pro osobní hygienu, dezinfekční a antiseptické přípravky, léčebná a dezinfekční mýdla a čistící přípravky, doplňky stravy pro neléčebné účely, doplňky výživy, dietní potraviny upravené pro lékařské účely, dietní potraviny a dietetické přípravky pro léčebné nebo veterinární účely, léčivé nápoje, léčivé

potravinové doplňky, potravinové doplňky, prebiotické doplňky, probiotické doplňky, výživové přípravky pro léčebné a lékařské účely, probiotické bakteriální preparáty pro lékařské použití, farmaceutické přípravky a/nebo doplňky stravy a/nebo kapsle a/nebo zdravotnické prostředky pro léčení a/nebo prevenci nemocí střev, zánětlivých onemocnění střev, syndromu dráždivého tračníku; (10) zařízení pro diagnostiku, vyšetřování a monitorování, lékařské a veterinární přístroje a nástroje, přístroje a nástroje chirurgické, lékařské, zubní a veterinářské, umělé údy, oči a zuby, ortopedické výrobky, materiál na sešívání ran, terapeutická a pomocná zařízení upravená pro zdravotně postižené osoby, masážní přístroje, přístroje, zařízení a pomůcky na kojení, přístroje, zařízení a pomůcky pro sexuální aktivity, chirurgické implantáty složené z umělých materiálů, implantovatelná zařízení pro podkožní podávání léků, analytické přístroje pro lékařské účely, uretrální stříkačky, uretrální sondy, čištění tělních dutin (kartáčky na -), dávkovací pistole, irigátory (zařízení k výplachu) pro léčebné účely, přístroje a zařízení na neinvazivní chirurgii, zdravotnické prostředky pro léčení a/nebo prevenci nemocí střev, zánětlivých onemocnění střev, syndromu dráždivého tračníku.

- (730) **Cheveki-Grus, s.r.o.**, Skokanská 2479/7, Praha 6, Břevnov, 16900, CZ
(740) Dana Lukajová, patentový zástupce, Voršilská 130/10, Praha 1, Nové Město, 11000

- (210) **O-566077**
(220) 20.08.2020
(320) 20.08.2020
(511) 3
(540)



(510) (3) krémy na ruce, veškeré ústní přípravky a zubní prášky a pasty, neléčivé toaletní přípravky na obličej a tělo, mýdla, kosmetika, přípravky na namáčení prádla, prací prostředky, změkčovací přípravky, aviváže, škrob na prádlo, mycí přípravky pro myčky.

- (730) **ATEA future, s.r.o.**, Dukelských hrdinů 407/26, Praha 7, Holešovice, 17000, CZ
(740) AK JUDr. Jan Klail, JUDr. Mgr. Jan Klail, advokát, Lukavická 22, Plzeň, 30100

- (210) **O-566102**
(220) 21.08.2020
(320) 21.08.2020
(511) 5
(540)

MESIRIN

- (510) (5) léčiva, farmaceutické přípravky humánní.
(730) **Zentiva, k.s.**, U kabelovny 130/22, Praha 10, Dolní Měcholupy, 10237, CZ
(740) C|K|T ČERVENKA TURKOVÁ & PARTNERS Advokátní, patentová a známková kancelář, Mgr. Radka Červenková, advokátka, Anny Letenské 34/7, Praha 2, Vinohrady, 12000

- (210) **O-566103**
(220) 21.08.2020
(320) 21.08.2020
(511) 35, 41, 42
(540)



- (510) (35) služby v oblasti grafické úpravy pro reklamní účely, indexace webových stránek pro obchodní nebo reklamní účely, kompilace reklamy pro použití jako webové stránky na internetu, on-line propagace počítačových sítí a webových stránek, optimalizace návštěvnosti webových stránek, optimalizace provozu na webových stránkách, propagace podnikových webových stránek, PPC reklama, administrativní podpora a zpracování dat (služby), analýza reklamy, grafická úprava pro reklamní účely, propagace a reklama, rozšiřování reklamních marketingových a propagačních materiálů, reklamní, marketingové a propagační služby, výroba reklamních filmů, výroba reklamních materiálů, výroba reklamních vstupů, výroba reportážních reklam, výroba videonahrávek pro reklamní účely, výroba zvukových nahrávek pro reklamní účely, vývoj reklamních kampaní, vývoj reklamních konceptů, konzultační a poradenské služby a pomoc v oblasti reklamní, marketingové a propagační činnosti, vývoj a zavádění marketingových strategií pro třetí osoby, výroba zvukových záznamů k marketingovým účelům, služby marketingové agentury; (41) výroba grafických filmových klipů, služby grafické úpravy, nikoliv k reklamním účelům, služby v oblasti grafické úpravy pro jiné než reklamní účely, služby v oblasti grafické úpravy pro jiné než reklamní účely v oblasti vydavatelství a nakladatelství (DTP), výroba animací, služby animované tvorby, střih videa, produkce zvukových a video záznamů, zvuková, obrazová a multimediální produkce a fotografie; (42) grafický design, návrhy grafických ilustrací, průmyslový a grafický design, počítačově podporovaná grafická úprava, počítačem podporovaný grafický design, grafické návrhy propagačních materiálů, navrhování grafických softwarových systémů, grafické ilustrování pro třetí osoby, počítačem podporovaný design grafického videa, grafický design na sestavování webových stránek na internetu, design a grafický design pro tvorbu webových stránek, design a grafický design pro tvorbu webových stránek na internetu, platformy pro grafický design ve formě softwaru jako služby (SaaS), hosting a pronájem paměťového prostoru pro webové stránky, návrh, vytváření, hosting a správa webových stránek pro jiné subjekty, návrh a implementace webových stránek pro třetí osoby, webhostingové služby a software jako služba a pronájem softwaru, navrhování log pro firemní identitu, navrhování animací pro třetí osoby, programování počítačových animací.
(591) Barevná
(730) **WOLFWAY s.r.o.**, Rybná 716/24, Praha 1, Staré Město, 11000, CZ
(740) Chytilová & spol., patentová kancelář, s.r.o., Nad spádem 641/20, Praha 4, Podolí, 14700

(210) **O-566120**
(220) 24.08.2020
(320) 24.08.2020
(511) 35, 39
(540)



(510) (35) maloobchod, velkoobchod a internetový obchod s následujícími výrobky: čisticí prostředky, vonné přípravky, brousící přípravky, čisticí prostředky pro vozidla, deodoranty a antiperspiranty, kosmetické přípravky, parfumerie, přípravky pro osobní hygienu, kosmetické přípravky pro péči o zvířata, líčidla, mýdla a gely, opalovací přípravky, peelingy, prací prostředky, přípravky do koupele, přípravky na odstraňování ochlupení a holicí přípravky, přípravky na čištění a leštění kůže a obuvi, přípravky pro péči o pleť, oči a nehty, přípravky pro péči o vlasy, přípravky pro ústní hygienu, sprchové přípravky, vonné oleje a aromatické výtažky, vonné přípravky pro domácnost, barvy na vlasy, bělicí přípravky, avivážní prostředky, prostředky pro ošetření prádla, svíčky a knoty na svícení, zahradní pochodně, vonné svíčky, tekuté podpalovače, přípravky proti prachu, podpalovače, oleje ke svícení, paliva a osvětlovací látky, palivo na grilování, náhrobní svíčky (neelektrické), mazadla a průmyslové tuky, vosky a kapaliny, pohonné hmoty, aditiva, absorpční výrobky pro osobní hygienu, dezinfekční a antiseptické přípravky, dětské pleny a pleny pro inkontinentní osoby, deodoranty a osvěžovače vzduchu, dámské hygienické výrobky, farmaceutické přípravky a přírodní léčiva, hygienické přípravky a výrobky z nich, léčebná a dezinfekční mýdla a čisticí přípravky, lep na mouchy, obvazy, obvazový materiál a aplikátory léčebných přípravků, náplastí, potraviny pro batolata, potravní doplňky a dietetické přípravky, potravní doplňky pro zvířata, přípravky proti rostlinným a živočišným škůdcům, vitamínové a minerální doplňky, antibakteriální přípravky, antivirové přípravky, výživové doplňky stravy, bylinné přípravky, krmné směsi, krmiva, repelenty, přípravky na dezodoraci a čištění vzduchu, prezervativy, kondomy, antikoncepční prostředky (nechemické), pomůcky na krmení a dudlíky, sexuální pomůcky, pleny, přebalovací pomůcky, balicí a obalový papír, balicí materiály, blahopřání, dárkové poukázky, čisticí papírové utěrky, časopisy a periodika, brožury, bodovací karty, filtrační materiály z papíru, fotoalba a alba pro sběratele, kancelářské potřeby (kromě nábytku), knihy, korekční a vymazávací pomůcky, lepidla pro kancelářské účely nebo pro použití v domácnosti, dekorativní a umělecké materiály a prostředky, papírenské zboží, papír a lepenka, papírové podtácky pod sklenice, papírové podložky pro výměnu plen, papírové podložky pro toalety pro domácí zvířata, papírové podložky, papírové ozdoby na večírky, papírové nebo plastové sáčky na odpad, papírové nebo plastové sáčky a tašky na balení (obálky, pytlíky), papírové nebo plastové absorbční fólie na balení potravin, papírové mašle, papírové ubrusky, papírové kapesníky, papírové bryndáčky, papírové ručníky, papírové nebo plastové sáčky a pytle, papírové ubrusky (stolní), papírové ubrusy, papírové utěrky, potřeby pro umělecké a řemeslné použití a potřeby na modelování, psací potřeby a razítka, tiskoviny, umělecké předměty a figuríny z papíru a lepenky a architektonické modely, učební a vyučovací pomůcky a potřeby (kromě přístrojů), toaletní papír, maso a masné výrobky, mléčné výrobky a jejich náhražky, masové pomazánky, oleje a tuky, pomazánky z ryb a mořských plodů, polévky a vývary, masové výtažky, ptačí vejce a vaječné výrobky, ryby, plody moře a měkkýši (neživi), sýrové výrobky, upravený hmyz a larvy, želé, džemy, kompoty, ovocné a zeleninové pomazánky, zelenina (konzervovaná), zelenina sušená, zeleninové výtažky na vaření, zeleninové prášky, zeleninová pyré, zpracované maso, zpracované ovoce, houby a zelenina (včetně ořechů a luštěnin), zpracované masové výrobky, zvěřina, zapékané pokrmy, vařené ovoce, vařené maso, vařená zelenina, vařené a sušené ryby, uzeniny, upravené ovoce, sušené maso, sušené ovoce, konzervované ovoce, konzervované houby, hotová jídla z masa, hotová zeleninová jídla, hotové saláty (zeleninové, ovocné), hotová jídla obsahující převážně vejce, hotová

jídla obsahující převážně ryby, chléb, cereální tyčinky a energetické tyčinky, cereálie, droždí a přípravky na kynutí potravin, cukr, přírodní sladidla, sladké polevy a náplně, výrobky z včelích produktů, káva, čaj, kakao a jejich náhražky, led, zmrzlina, mražené jogurty a sorbety, moučnický, zákusky, dorty a sušenky, mouka, ochucené omáčky, čatni a pasty, omáčky, pudink, rýže, sirupy a melasa, sladkosti (bonbóny), sladké tyčinky a žvýkačky, sušené a čerstvé těstoviny, nudle a knedlíky, soli, chuťové přísady, ochucovadla a koření, sníadaňové cereálie, ovesné a kukuřičné kaše, těsta, těstíčka a jejich směsi, zpracované obilí, škrob a produkty z nich vyrobené, pečící přípravky, pečivo (typu housky, rohlíky), pečivo obsahující zeleninu a maso, pečivo obsahující krémy a ovoce, hotová jídla z těstovin, hotová jídla z rýže, hotové směsi na pečení, čerstvé ovoce, ořechy, zelenina a bylinky, chalupy ke konzumaci pro lidi nebo zvířata, houby, krmiva a potrava pro zvířata, květiny, podestýlky a stelivo pro zvířata, semena, cibulky a sazenice k pěstování rostlin, rostliny, zemědělské a vodní plodiny, zahradnické a lesní produkty, džusy, energetické nápoje, nápoje na bázi ořechů a sóji, nealkoholické nápoje, přípravky k výrobě nápojů, pivo a pivovarnické výrobky, ochucené sycené nápoje, odalkoholizované nápoje, ochucené vody, vody, zeleninové nápoje, výtažky k přípravě nápojů, tablety k přípravě šumivých nápojů, sycené šťávy, šumivé nápoje v prášku, soda, ochucená piva, nápoje obsahující vitamíny, nápoje pro sportovce, nápoje iontové, mošty, minerální voda, limonády, izotonické nápoje, alkoholické nápoje (s výjimkou piva), alkoholizovaná vína, destiláty, koktejly, lihoviny a likéry, víno, šumivá vína, předpřipravené alkoholické nápoje, přípravky k výrobě alkoholických nápojů, mošt alkoholizovaný (cidre), cigarety, doutníky, cigarillos a jiné kuřácké potřeby připravené k použití, sypaný tabák, tabák na balení cigaret a dýmkový tabák, tabák a tabákové výrobky (včetně náhražek), příchutě do tabáku, pouzdra na tabákové výrobky a humidory, popelníky, osobní vaporizéry a elektronické cigarety a příchutě a roztoky pro ně, kuřácké potřeby, zápalky, zapalovače pro kuřáky, chemické látky, lepidla, nemrznoucí směsi, rozmrazovací spreje na čelní skla, hnojiva a chemické výrobky pro zemědělství, zahradnictví a lesnictví, filtrační materiály a zařízení, tmely, přípravky pro výživu rostlin, přípravky pro ošetření rostlin, půdní substráty, barvy, konverzní nátěry (barvy), laky a fermeže, kovy ve formě fólie a prášku pro použití při malbě, dekoraci, tisku a v umění, nátěry, ochranné nátěry, potravinářská a nápojová barviva, ředidla a zahušťovače pro nátěry, železářské zboží, dveře, vrata, okna a okenní kryty, přemístitelné konstrukce a stavby, sochy a umělecké předměty z obecných kovů, nádoby a výrobky určené pro přepravu materiálů, surovin a zboží, kolové a pásové přepravníky, matice, šrouby a upevňovací prvky, spojovací materiál, stroje a zařízení pro řezání, vrtání, broušení, ostření a úpravu povrchů, zařízení a stroje pro zemědělství, pro zemní práce a pro stavebnictví, čerpadla, kompresory a fukary, generátory na výrobu elektřiny, manipulační zařízení, stroje a obráběcí stroje na zpracování materiálů a pro výrobu, stroje na zametání a vysávání, na čištění, mytí a praní, odsávací turbíny, odvlhčovače, ruční hygienické a kosmetické náčiní pro lidi a zvířata, sečné, bodné a tupé zbraně, jídelní přístroje, kuchyňské nože a náčiní na krájení pro použití v kuchyni, ruční nářadí a nástroje pro zpracování materiálů a pro výrobu, opravy a údržbu, zdvihací nástroje, aku nářadí, elektrické nářadí, ruční nářadí pro zahradu a les, vzduchové a pneumatické nářadí, nůžky, navijáky, kladkostroje, přístroje, nástroje a kabely pro oblast elektřiny, optické přístroje, zvětšovače a korektory, bezpečnostní, zabezpečovací, ochranná a signalizační zařízení, navigační, řídící, sledovací, zaměřovací a kartografická zařízení, měřicí, detekční, monitorovací a kontrolní zařízení, vědecké výzkumné a laboratorní přístroje, přístroje pro vyučování a simulátory, sanitární zařízení, zařízení pro rozvod vody a hygienická zařízení, hořáky, kotle a ohřívače vody, osvětlovací zařízení a světelné reflektory, žárovky, vybavení k vaření, ohřívání, chlazení a uchovávání potravin a nápojů, krby, kamna grily, filtry pro průmyslové účely a pro použití v domácnosti, topné a sušící přístroje pro osobní potřeby, vysoušecí zařízení, zařízení na chlazení a mražení, regulační a bezpečnostní zařízení pro rozvod vody a plynu, topná, ventilační a klimatizační zařízení a čisticí zařízení, chladič boxy a tašky, difuzéry, zvlhčovače, osvěžovače vzduchu, čističky vzduchu, dávkovače na nápoje, kanystry, kuchyňské spotřebiče, kuchyňské potřeby, masážní křesla a lehátka, dávkovače, vozidla a dopravní prostředky, aku kola, elektrokoloběžky, autodoplňky, autokosmetika, vozíky, ručly, kolečka stavební, zbraně a střelivo, outdoorové vybavení, drahé kameny, perly a drahé kovy, jakož i jejich imitace, šperky, přístroje na měření času, kroužky na klíče, řetízky na klíče a přívěšky k nim, čisticí a úklidové potřeby, kosmetické a toaletní pomůcky a potřeby do koupelny, nádoby na odpadky, osvěžovače vzduchu (přístroje), potřeby a zařízení na ochranu proti škůdcům a obtížnému hmyzu, pomůcky ústní hygieny, pokladničky (prasátka), sklenice, nádoby na pití a barové příslušenství, přístroje, ložní prádlo, ručníky, utěrky, ubrusy, koberce, elektronika, domácí spotřebiče, galanterie, dopravní prostředky, trubky, potrubí, hadice, jejich

příslušenství (včetně ventilů), těsnění, těsnicí materiál a materiál na výplně, izolační a bariérové výrobky a materiály, deštníky a slunečníky, vycházkové hole, zavazadla, cestovní tašky, peněženky a ostatní tašky, kůže a imitace kůže, surové kůže a usně a výrobky z těchto materiálů, sedlářské výrobky, biče a postroje pro zvířata, nekovové stavební a konstrukční materiály a prvky, nekovové dveře, vrata, okna a okenní kryty, nekovové konstrukce a přenosné stavební prvky, sochy a umělecké předměty vyrobené z materiálů jako kámen, beton a mramor, molitanové desky, montážní rozpěry, zámky a klíče, kování pro dveře, brány a okna, ventily, spojovací prvky, sochy, figurky, umělecké předměty a ozdoby a dekorativní předměty, vyrobené z materiálů jako dřevo, vosk, sádra nebo umělá hmota, nábytek a bytové zařízení, přístřeší a pelíšky pro zvířata, nádoby a uzávěry a držáky pro ně, žebříky, schůdky, lešení, štafle, vývěsní tabule, stojany a značky, multifunkční stoly do dílny, ponky, značky a informační a reklamní a výstražné tabule a samolepky, police, regály, nástěnné skříňky, úložné boxy, nádoby na odpad, poštovní schránky, kancelářské židle, trezory a bezpečnostní schránky, pokladny, sochy, figurky, plakety a medaile a umělecké předměty vyrobené z materiálů jako porcelán, terakota nebo sklo, zahradnické potřeby, domácí náčiní k úklidu, kartáče, nádobí, kuchyňské náčiní a nádoby, kosmetické a toaletní potřeby, potřeby pro zvířata, výrobky pro péči o oděvy a obuv, květináče a nádoby na pěstování rostlin, přístřešky, pergoly, altány, zahradní nábytek, zahradní domky, zahradní grily, udírny, vysokotlaké čističe, pásy, popruhy a smyčky, pytle a vaky na balení, uskladnění a přepravu, nepromokavá plachtovina, celtovina, markýzy, stany a plachty, lodní plachty, lana, provazy, šňůry a vlasce, síť, potahy a povlaky na nábytek, záclony a závěsy, textilní etikety, tapety a závěsy na stěnu, prádlo (nikoliv osobní), pokrývky hlavy, oděvy, obuv, části oděvů, obuvi a pokrývek hlavy, pracovní oblečení, pracovní obuv, příslušenství a doplňky oblečení (galanterie), šicí potřeby a ozdobné textilní výrobky, ozdoby do vlasů, natáčky na vlasy, potřeby na stažení a upevnění vlasů a umělé vlasy, umělé ovoce, květiny a zelenina, přívěsky (nikoliv klenoty nebo přívěsky na klíče, prstýnky nebo řetízky), podlahové krytiny a umělé venkovní povrchy, obklady a krytiny pro stěny a stropy, slavnostní ozdoby, ozdoby na večírky a umělé vánoční stromky, přístroje a zařízení pro zábavní parky a hřiště, hračky, hry a žertovné předměty, sportovní nářadí a vybavení, vybavení na vodní sporty, krmiva a potrava pro zvířata, podestýlky a stelivo pro zvířata, domovní čísla, bazény, příslušenství k bazénům, bazénová chemie, sauny a infrasauny a příslušenství k nim, ochranné pomůcky, ochranné oděvy a obuv, kabely, dráty, řetězy, stavební a konstrukční materiály a prvky, nádrže, vířivky, sprchy, vany, zastřešení vířivek a bazénů, solární sprchy, systémy pro ohřev vody, fotovoltaické články, sanita, nářadí a nástroje na broušení, sekání, vrtání, míchání, svařování, bourání, leštění, čištění, zmetání, dlabání, obrábění kovů, spojování materiálů, opracování materiálů, aplikaci barev, měření, detekci, stříhání, ohýbání, pájení, řezání, štípání, lepení, utahování, hutnění materiálů, vysávání, ofukování, a odsávání, mycí stroje, elektrocentrály, zkoušečky, malířské nářadí, vybavení dílny, zahradní technika; (39) balení a skladování zboží, doprava a doručování zboží, doprava a přeprava.

- (591) Barevná
(730) **MJ Foods s.r.o.**, Věkova 1646/29, Praha 4, Braník, 14700, CZ
(740) Chytilová & spol., patentová kancelář, s.r.o., Nad spádem 641/20, Praha 4, Podolí, 14700

- (210) **O-566126**
(220) 24.08.2020
(320) 24.08.2020
(511) 12, 24, 25, 29, 30, 35, 39, 43, 45
(540)



- (510) (12) vozidla, zařízení na pohyb po zemi, vodě nebo ve vzduchu; (24) textilie a textilní výrobky, které nejsou zahrnuty v jiných třídách, pokrývky ložní a

na stůl; (25) oděvy, obuv a pokrývky hlavy; (29) maso, ryby, drůbež a zvířina, masové výtahy, konzervované, sušené a tepelně zpracované ovoce a zelenina, rosoly, džemy, marmelády, ovocné zavařeniny, ovocné protlaky, vejce, mléko a mléčné výrobky, jedlé oleje a tuky; (30) káva, čaj, kakao, cukr, rýže, maniok, ságo, kávové náhražky, mouka a výrobky z obilí, chléb, pekařské a cukrářské výrobky, zmrzlina, med, melasový sirup, kvasnice, prášky do pečiva, sůl, hořčice, ocet, omáčky jako chuťové přísady, koření, led; (35) reklamní služby, obchodní management, obchodní správa, obchodní administrativa, kancelářské práce; (39) přeprava, balení a skladování zboží, organizování cest; (43) restaurační služby (strava), přechodné ubytování; (45) bezpečnostní služby na ochranu osob a majetku.

- (591) Barevná
(730) **LADEX Group spol. s r.o.**, Nové náměstí 1150/9, Brno, Řečkovice, 62100, CZ
(740) JUDr. Barbora Martinková, Dolní 275, Choceň, 56501

- (210) **O-566132**
(220) 24.08.2020
(320) 24.08.2020
(511) 35, 37, 42
(540)



- (510) (35) propagační činnost, reklama, pomoc při řízení obchodní činnosti, obchodní administrativa, kancelářské práce, analýzy trhu, analýzy nákladů, poradenské služby v oblasti hospodářské činnosti, konzultační a poradenská činnost v oblasti stavební ekonomické; (37) stavebnictví, realizace inženýrských staveb, stavební dozor, zprostředkovatelská činnost ve výstavbě, zejména zprostředkování realizace staveb, zprostředkování autorského dozoru při provádění staveb, zprostředkování zastupování stavebníka při územním, stavebním nebo kolaudačním řízení, konzultační a poradenská činnost v oblasti stavební; (42) architektonické služby, inženýrské služby, geodetické a průzkumné služby, projektování, investorská-inženýrská činnost ve výstavbě, umělecký design, projektová a urbanistická činnost v investiční a občanské výstavbě, služby architektů v oblasti exteriérů a interiérů, design průmyslový, plánování městské výstavby, architektonické studie, rešerše (vyhledávání informací) v oblasti průmyslového a uměleckého designu, vypracování zpráv v oblasti inženýrských služeb, vývojová a poradenská činnost v architektonické oblasti, konstruktérské práce (kreslicí služby v oblasti architektonických modelů), výtvarnické práce (výtvarné návrhy interiéru - designérská činnost), architektonické úpravy staveb a jejich okolí (kromě zahradní a krajinářské architektury), vědecké a technologické služby a související výzkum a projektování, analytické a výzkumné služby v průmyslu, vypracování projektové dokumentace staveb.

- (591) Barevná
(730) **Cais David Ing. Arch.**, Kostelní 1470/4, Praha 7, Holešovice, 17000, CZ
(740) artpatent, advokátní kancelář s.r.o., Mgr. Tomáš Bejček advokát, Dukelských hrdinů 976/12, Praha 7, Holešovice, 17000

(210) **O-566135**
(220) 24.08.2020
(320) 24.08.2020
(511) 35, 41, 43
(540)



(510) (35) zprostředkování obchodních informací; (41) pořádání výstav ke kulturním nebo vzdělávacím účelům; (43) restaurace, turistické ubytovny, bufety.
(591) Barevná
(730) **Gutierrez Franco Augusto Ramirez**, U Pernštejnských 1369/2, Praha 4, Nusle, 14000, CZ

(210) **O-566136**
(220) 24.08.2020
(320) 24.08.2020
(511) 9, 16, 41
(540)

Koumando

(510) (9) informační technologie a audiovizuální, multimediální a fotografické přístroje, nahraný obsah (počítačové programy, data a informace), aplikační software, mediální a publikační software, hudební software, interaktivní video software; (16) , tiskoviny, knihy; (41) , služby v oblasti vzdělávání, zábavy a sportu, filmová distribuce, filmová studia, audio zábava, audiovizuální ukázkové prezentace, filmová produkce, filmová a video produkce, filmová produkce, jiná než reklamní, audio a video nahrávací služby, audioprodukce.
(730) **SCIENCE IN (CZ), s. r. o.**, Úvoz 161/22, Praha 1, Hradčany, 11800, CZ

(210) **O-566137**
(220) 24.08.2020
(320) 24.08.2020
(511) 5, 35, 39, 41, 44
(540)

FitHunters

(510) (5) výživové doplňky, potravní doplňky a dietetické přípravky, lékařské přípravky na hubnutí, dietetické a nutriční přípravky; (35) předvádění výrobků, předvádění zboží, pořádání a vedení předváděcích akcí pro reklamní účely, cílené zasilání reklamních materiálů, distribuce a šíření reklamních materiálů (letáků, prospektů, tištěných materiálů, vzorků), distribuce letáků, brožur, tiskovin a vzorků pro reklamní účely, distribuce propagačních materiálů, především letáků, prospektů, brožur a vzorků, zejména pro katalogový zásilkový prodej, zahraniční či nikoli, průzkum trhu; (39) organizování a realizace zájezdů; (41) zábavní, sportovní a kulturní aktivity, služby v oblasti vzdělávání, zábavy a sportu, vzdělání v oblasti pohybové připravenosti, služby v oblasti sportu a fitness, dohled nad tělesným cvičením, fitness centra (provozování), hodiny cvičení, instruktáž fitness tréninku, informační služby týkající se sportu, vzdělávací a školicí služby, organizování sportovních aktivit, soutěže (organizování sportovních -), organizování turnajů, organizování sportovních turnajů, organizování kurzů, organizování školení, organizování vzdělávacích přednášek, organizování seminářů, organizování workshopů, organizování školicích kurzů, služby posiloven (cvičení), praktické cvičení (předvádění), vedení kurzů kondičního cvičení, instruktáž ke cvičení, poskytování prostor ke cvičení, školení o skupinovém cvičení, vedení hodin v oblasti cvičení, poradenské služby ohledně cvičení (fitness), trenérské služby zaměřené na cvičení (fitness), poskytování vzdělávacích služeb týkajících se cvičení, pořádání sportovních aktivit pro letní tábory; (44) dietetické služby, dohled nad programy snižování hmotnosti, sportovní masáže.
(730) **Rada Petr**, K Lochkovu 32/13, Praha 5, Slivenec, 15400, CZ

(210) **O-566163**
(220) 25.08.2020
(320) 25.08.2020
(511) 9, 35, 38, 41, 42, 44
(540)

stay negative

(510) (9) přístroje a nástroje vědecké, výzkumné, navigační, geodetické, fotografické, kinematografické, audiovizuální, optické, přístroje a nástroje pro vážení, signalizaci, měření, kontrolu (dohled), detekci, testování, inspekci, záchranu a výuku, zařízení a přístroje pro vedení, přepínání, přeměnu, akumulaci, regulaci nebo řízení distribuce nebo použití elektrického proudu, zařízení a nástroje pro záznam, přenos, reprodukci nebo zpracování zvuku, obrazu nebo dat, média se záznamem a stahovatelná média, počítačový software, počítačový software, který umožňuje poskytování informací prostřednictvím internetu, databanky, prázdná digitální nebo analogová záznamová a úložná média, výpočetní zařízení, počítače a počítačové systémy všeho druhu, počítače průmyslové a přenosné, příslušenství k počítačům, periferní zařízení počítačů; (35) reklama, propagace, řízení obchodní činnosti, obchodní administrativy, kancelářské práce, obchodní poradenské a konzultační služby v oboru informatiky, služby obchodního zastoupení tuzemských a zahraničních firem; (38) telekomunikace, poskytování datových telekomunikačních služeb, provozování spojových počítačových sítí, služby v oblasti datové komunikace a datového přenosu, přenos a šíření informací a dat přes počítačové sítě a internet; (41) vzdělávání, školení, zábava, sportovní a kulturní činnosti; (42) vědecké a technické služby a související výzkum a projektování, průmyslová analýza a průmyslový výzkum, navrhování a vývoj počítačového hardwaru a softwaru; (44) lékařské služby, veterinární služby, péče o hygienu a krásu osob a zvířat, zemědělské, zahradnické a lesnické služby, lékařské diagnostické služby [testování a analýzy] a jejich zprostředkování, zdravotnické služby a jejich zprostředkování, lékařské laboratorní služby pro analýzu vzorků odebraných pacientům a jejich zprostředkování.
(730) **aiomica, a. s.**, Poděbradská 173/5, Praha 9, Vysočany, 19000, CZ
(740) **bpv Braun Partners s.r.o.**, Mgr. David Vosol MBA, Ovocný trh 1096/8, Praha 1, Staré Město, 11000

(210) **O-566204**
(220) 27.08.2020
(320) 27.08.2020
(511) 29
(540)



(510) (29) drůbež, zejména porcovaná kuřata, slepice, drůbeží vnitřnosti, polotovary a hotová jídla obsahující převážně drůbeží maso, řeznické a uzenářské výrobky.
(730) **Albert Česká republika, s.r.o.**, Radlická 520/117, Praha 5, Jinonice, 15800, CZ
(740) **LORENC IP advokátní a patentová kancelář s.r.o.**, Mgr. Lukáš Lorenc, Štefánikova 256/34, Praha 5, Smíchov, 15000

(210) **O-566207**
(220) 27.08.2020
(320) 27.08.2020
(511) 9, 38, 42
(540)



(510) (9) počítačový software, hardware; (38) telekomunikace; (42) návrh, vývoj softwaru, hardwaru.
(730) **DATA STRATEGY s.r.o.**, Vřesová 589, Chýně, 25303, CZ

(210) **O-566208**
(220) 27.08.2020
(320) 27.08.2020
(511) 7, 10, 11
(540)

MIRACLE AIR

(510) (7) elektrické stroje a zařízení na čištění, zařízení na odsávání prachu pro čisticí účely; (10) lékařské přístroje a nástroje, stomatologické přístroje a nástroje, stomatologické přístroje, elektrické; (11) přístroje a stroje na čištění vzduchu, sterilizátory vzduchu, zařízení na filtraci vzduchu.
(730) **DENTAL INVESTMENT s.r.o.**, V Kopečku 76/10, Hradec Králové, 50003, CZ
(740) Veska & Vesková, JUDr. Šárka Vesková, advokát, Brněnská 300/31, Hradec Králové, Nový Hradec Králové, 50006

(210) **O-566254**
(220) 31.08.2020
(320) 31.08.2020
(511) 9, 16, 35, 41, 42
(540)

EGOIA

(510) (9) počítačový software a zařízení výpočetní techniky; (16) výukové materiály, skripta, manuály; (35) inzertní a reklamní činnost a poskytování pomoci při řízení obchodu (zejména obchodní nabídka a prodej kurzů, seminářů a školení a jiných vzdělávacích akcí v oblasti lidských zdrojů, analytická činnost v ekonomické oblasti (zejména analýza nákladů), obchodní studie, organizační a ekonomické poradenství; (41) pořádání a realizace odborných kurzů, seminářů, školení a jiných vzdělávacích akcí včetně lektorské činnosti v oblasti lidských zdrojů; (42) tvorba počítačového software a počítačových systémů, tvorba a design www stránek.
(730) **Dobečka Ondřej**, Pod Bílou horou 1248/19, Kopřivnice, 74221, CZ
(740) **HM PARTNERS s.r.o.**, Ing., Štefánikova 1163/12, Kopřivnice, 74221

(210) **O-566268**
(220) 31.08.2020
(320) 31.08.2020
(511) 9, 35, 38, 42, 44
(540)

aiomica

(510) (9) počítačový software, který umožňuje poskytování informací prostřednictvím internetu, databanky, výpočetní zařízení, počítače a periferní zařízení počítačů; (35) obchodní poradenské a konzultační služby v oboru informatiky, služby obchodního zastoupení tuzemských a zahraničních firem; (38) poskytování datových telekomunikačních služeb, provozování spojových počítačových sítí, služby v oblasti datové komunikace a datového přenosu, přenos a šíření informací a dat přes počítačové sítě a internet; (42) analýza vody a potravin, environmentální analýza; (44) lékařské diagnostické služby [testování a analýzy] a jejich

zprostředkování, zdravotnické služby a jejich zprostředkování, lékařské laboratorní služby pro analýzu vzorků odebraných pacientům a jejich zprostředkování.

(730) **aiomica, a. s.**, Poděbradská 173/5, Praha 9, Vysočany, 19000, CZ
(740) **bpv Braun Partners s.r.o.**, Mgr. David Vosol MBA, Ovocný trh 1096/8, Praha 1, Staré Město, 11000

(210) **O-566270**
(220) 31.08.2020
(320) 31.08.2020
(511) 9, 35, 38, 41, 42, 44
(540)



(510) (9) přístroje a nástroje vědecké, výzkumné, navigační, geodetické, fotografické, kinematografické, audiovizuální, optické, přístroje a nástroje pro vážení, signalizaci, měření, kontrolu (dohled), detekci, testování, inspekci, záchranu a výuku, zařízení a přístroje pro vedení, přepínání, přeměnu, akumulaci, regulaci nebo řízení distribuce nebo použití elektrického proudu, zařízení a nástroje pro záznam, přenos, reprodukci nebo zpracování zvuku, obrazu nebo dat, média se záznamem a stahovatelná média, počítačový software, počítačový software, který umožňuje poskytování informací prostřednictvím internetu, databanky, prázdná digitální nebo analogová záznamová a úložná média, výpočetní zařízení, počítače a počítačové systémy všeho druhu, počítače průmyslové a přenosné, příslušenství k počítačům, periferní zařízení počítačů; (35) reklama, propagace, řízení obchodní činnosti, obchodní administrativa, kancelářské práce, obchodní poradenské a konzultační služby v oboru informatiky, služby obchodního zastoupení tuzemských a zahraničních firem; (38) telekomunikace, poskytování datových telekomunikačních služeb, provozování spojových počítačových sítí, služby v oblasti datové komunikace a datového přenosu, přenos a šíření informací a dat přes počítačové sítě a internet; (41) vzdělávání, školení, zábava, sportovní a kulturní činnosti; (42) vědecké a technické služby a související výzkum a projektování, průmyslová analýza a průmyslový výzkum, navrhování a vývoj počítačového hardwaru a softwaru, analýza vody a potravin, environmentální analýza; (44) lékařské služby, veterinární služby, péče o hygienu a krásu osob a zvířat, zemědělské, zahradnické a lesnické služby, lékařské diagnostické služby [testování a analýzy] a jejich zprostředkování, zdravotnické služby a jejich zprostředkování, lékařské laboratorní služby pro analýzu vzorků odebraných pacientům a jejich zprostředkování.
(730) **aiomica, a. s.**, Poděbradská 173/5, Praha 9, Vysočany, 19000, CZ
(740) **bpv Braun Partners s.r.o.**, Mgr. David Vosol MBA, Ovocný trh 1096/8, Praha 1, Staré Město, 11000

(210) **O-566286**
(220) 01.09.2020
(320) 01.09.2020
(511) 3, 5
(540)

DELUXE4U

(510) (3) kosmetické přípravky pro péči o kůži, odličovací, čisticí přípravky; (5) vitamínové přípravky, dietní vláknina, dietní doplňky, proteinové potravinové doplňky, minerální potravinové doplňky, lecitin (potravinové doplňky), pročišťující přípravky i sterilizační přípravky, farmaceutické výrobky pro péči o pleť, bílkovinné přípravky pro léčebné účely,

aminokyseliny pro léčebné účely, dietické nápoje pro léčebné účely, dietické potraviny pro léčebné účely, houby s léčivými účinky, kaseinové potravinové doplňky, proteinové doplňky pro zvířata, dietická vláknina, hygienické vložky, léčivé čaje, léčivé byliny.

(730) **Fotr Jiří**, Ruská 486/9, Čelákovice, 25088, CZ

(210) **O-566300**

(220) 02.09.2020

(320) 02.09.2020

(511) 9, 35, 37, 38, 41, 42

(540)

Kentico Xperience

(510) (9) přístroje pro záznam, převod a reprodukci zvuku, obrazu a jiných dat, magnetické, optické a obdobné nosiče záznamů, počítače a jejich komponenty, příslušenství k počítačům, software nahraný nebo stažený ze vzdálené počítačové sítě, software na nosičích, výpočetní technika nebo komunikační a informační technika, elektronické databáze a databázové produkty, zařízení a přístroje pro datovou komunikaci, elektronické sítě a systémy pro přenos dat, přístroje a nástroje pro vedení, přepínání, přeměnu, akumulaci, regulaci nebo řízení elektrického proudu, antény, společné televizní antény, zařízení pro vysílání, kódování a dekódování signálů/informací; (35) marketingová činnost, průzkumy trhu, rozšiřování produktů/výrobků k reklamním účelům, zprostředkování obchodní činnosti v oblasti počítačů, softwarového vybavení, vybavení počítačů, počítačových sítí a periférií všeho druhu, pořádání reklamních akcí, komerční a propagační výstavy, obchodní a podnikatelské informace, šíření propagačních informací, systemizace informací do počítačových databází, pomoc při řízení obchodních činností, zaslání reklamních materiálů, pronájem kancelářských strojů a zařízení, kopírování dokumentů, příprava inzertních sloupků, zpracování textu, reklama on-line v počítačové síti, tvorba reklamních produktů určených k šíření prostřednictvím Internetu a jiných informačních sítí, shromažďování, poskytování, třídění, zpracování a překlad informací do počítačových databází nebo jiné zpracování obchodních nebo podnikatelských informací, včetně vytváření, zpracování a třídění dat v rámci databází, automatizované zpracování dat, služby databank - vyhledávání obchodních dat a informací, dodavatelské služby pro třetí osoby (nákup výrobků a služeb pro jiné podniky), včetně obstarání a distribuce výrobků a služeb pro jiné podnikatelské subjekty, reklama, propagace a inzerce prostřednictvím všech druhů médií, poradenská činnost v oblasti obchodu, činnost podnikatelských, ekonomických a organizačních poradců, účetnictví, administrativní činnost, ekonomické informace a poradenství, analýzy nákladů, zpracování dat, podnikové poradenství a obchodní management; (37) servisní činnost pro výpočetní techniku, konfigurace, instalace a údržba počítačů, sítí, informačních databázových systémů a jejich aplikací, montáž, servis a opravy elektrických strojů, přístrojů a elektronických zařízení, montáž, servis a opravy elektrického vybavení, instalace, servis, případně demontáže zařízení výše uvedených ve třídě 9; (38) provozování internetového portálu, počítačová komunikace, elektronický přenos dat pomocí výpočetní techniky (počítačů), elektronický přenos dat na zakázku/za úplat, elektronická pošta, pronájem telekomunikačních přístrojů a zařízení pro přenos dat, pronájem zařízení pro přenos informací, zprostředkování přístupu ke globální počítačové síti, rozšiřování, zveřejňování a přenos informací prostřednictvím počítačových a telekomunikačních prostředků a sítí, satelitů, výměna a šíření informací a zpráv pomocí telekomunikačních sítí, datových sítí, služby internetových webových portálů, informační služby na Internetu, zejména úplatné či bezúplatné zpřístupňování a uveřejňování informací prostřednictvím Internetu, poskytování informačního servisu prostřednictvím telefonu, mobilní telekomunikační sítě, Internetu, poskytování přístupu na on-line informační služby a databáze, úplatné či bezúplatné poskytování informací, jehož předmětem může být jakákoli datová položka obsažená v databázích, on-line informační a databázové služby, komunikační služby prostřednictvím Internetu, vnějších a vnitřních sítí; (41) nakladatelská a vydavatelská činnost, vydávání periodických a neperiodických publikací včetně katalogů v tištěné podobě a prostřednictvím sítě Internet, poskytování informací z oblasti zábavy prostřednictvím sítě Internet, školení uživatelů a správců počítačových sítí, informačních databázových systémů v oblasti informačních technologií, školení pracovníků pro servisní služby v oblasti počítačů, softwaru a ochrany počítačů, jejich systémů, aplikací a sítí, pořádání odborných kurzů, školení a jiných vzdělávacích akcí, pořádání a řízení pracovních setkání, kongresů a symposií, vzdělávací činnost, expertní, poradenská a konzultační služby v oblasti vzdělávání, přednášková a lektorská činnost; (42) zprostředkování tvorby softwaru, pronájem počítačového softwaru, poradenská, konzultační, asistenční,

analytické, designérské, vyhodnocovací a programovací služby týkající se počítačového hardwaru a softwaru, počítačových systémů a informačních technologií, projektové studie týkající se počítačového softwaru, hardwaru, poradenská činnost pro výpočetní techniku, grafické služby v rámci této třídy, počítačová grafika a design, poskytování softwaru (programování), zhotovování softwaru na zakázku, výzkum a vývoj hardwaru a softwaru, pronájem výpočetní techniky, projektová, inženýrská, poradenská a expertní činnost související s hardwarem a softwarem a softwarovými systémy pro zabezpečení počítačů, jejich sítí a souvisejících programů a jejich aplikací, poradenská a expertní činnost pro software, ochranu dat, šifrování dat a antivirových systémů, tvorba antivirových ochranných softwarových produktů, pronájem elektronického prostoru na počítačových serverech/globální počítačové síti, tvorba internetových stránek, hosting webových stránek, umístování webových stránek, konstrukce WWW prezentací a řešení WWW serverů, tvorba a údržba počítačových stránek WEB pro zákazníky, vyhledávače (poskytování) pro Internet, přenos dat nebo dokumentů z fyzických nosičů na elektronické nosiče, převod (konverze) dat a počítačových programů (ne fyzických), kopírování počítačových programů, obnova počítačových dat (regenerace), pronájem a půjčování věcí movitých, a to výpočetní techniky, počítačů, sítí, informačních databázových systémů a jejich aplikací.

(730) **Kentico software s.r.o.**, Nové sady 996/25, Brno, Staré Brno, 60200, CZ

(740) Halaxová & Halaxová TETRAPAT, Mgr. Eva Halaxová, Jinonická 804/80, Praha 5, Košíře, 15800

(210) **O-566318**

(220) 02.09.2020

(320) 02.09.2020

(511) 5

(540)

HANITRA

(510) (5) léčiva, farmaceutické přípravky humánní.

(730) **Zentiva, k.s.**, U kabelovny 130/22, Praha 10, Dolní Měcholupy, 10237, CZ

(740) C|K|T ČERVENKA TURKOVÁ & PARTNERS Advokátní, patentová a známková kancelář, Mgr. Radka Červenková advokátka, Anny Letenské 34/7, Praha 2, Vinohrady, 12000

(210) **O-566343**

(220) 03.09.2020

(320) 03.09.2020

(511) 3, 5, 16, 35, 38

(540)



(510) (3) mýdla, tekutá mýdla, šampóny, kondicionéry, šampóny tělové, pěny do koupele, pleťová a tělová kosmetika, krémy, přípravky pro bělení, prací prostředky (i tekuté), aviváže, tekuté mycí a čistící prostředky, zubní pasty, přípravky pro čištění, leštění, odmašťování a broušení, čistící, lešticí broušící přípravky pro automobily, autos kosmetika, tělová mléka, čistící mléka, pleťové vody, dětská kosmetika; (5) přípravky pro čištění a osvěžování vzduchu, deodoranty (jiné než pro osobní potřebu), hygienické výrobky pro osobní hygienu zařazené do třídy 5, antibakteriální a dezinfekční přípravky; (16) tiskoviny a výrobky z papíru, a to letáky, katalogy, kalendáře, fotografie, etikety, tašky papírové, plakáty, kartóny, pohlednice, gratulace, obálky, samolepky, tašky umělohmotné; (35) šíření reklamy počítačovou sítí a Internetem, radiovými a televizními programy; (38) šíření informací počítačovou sítí a Internetem, radiovými a televizními programy.

(730) **TOMIL s.r.o.**, Gen. Svatoně 149, Vysoké Mýto, Litomyšlské Předměstí, 56601, CZ

(740) Rott, Růžička & Guttman a spol., Vyskočilova 1566, Praha 4, Michle, 14000

(210) **O-566344**

(220) 03.09.2020

(320) 03.09.2020

(511) 3, 5, 16, 35, 38

(540)

AIR MEN
LINE

přípravky pro čištění, leštění, odmašťování a broušení, čistící, lešticí a brousící přípravky pro automobily, autokosmetika, tělová mléka, čistící mléka, pleťové vody, dětská kosmetika; (5) přípravky pro čištění a osvěžování vzduchu, deodoranty (jiné než pro osobní potřebu), hygienické výrobky pro osobní hygienu zařazené do třídy 5, antibakteriální a dezinfekční přípravky; (16) tiskoviny a výrobky z papíru, a to letáky, katalogy, kalendáře, fotografie, etikety, tašky papírové, plakáty, kartóny, pohlednice, gratulace, obálky, samolepky, tašky umělohmotné; (35) šíření reklamy počítačovou sítí a Internetem, rádiovými a televizními programy; (38) šíření informací počítačovou sítí a Internetem, rádiovými a televizními programy.

(730) **TOMIL s.r.o.**, Gen. Svatoně 149, Vysoké Mýto, Litomyšlské Předměstí, 56601, CZ

(740) Rott, Růžička & Guttman a spol., Vyskočilova 1566, Praha 4, Michle, 14000

(510) (3) mýdla, tekutá mýdla, šampóny, kondicionéry, šampóny tělové, pěny do koupele, pleťová a tělová kosmetika, krémy, přípravky pro bělení, prací prostředky (i tekuté), aviváže, tekuté mycí a čistící prostředky, zubní pasty,

Zamítnuté a částečně odmítnuté/zamítnuté přihlášky ochranných známek po zveřejnění

Zjistí-li Úřad v průběhu řízení o námitkách, že přihlašovaná ochranná známka nespĺňuje podmínky pro zápis, přihlášku zamítne. Zjistí-li, že přihlašovaná ochranná známka nespĺňuje podmínky pro zápis jen pro některé výrobky nebo služby, přihlášku odmítne/zamítne v rozsahu výrobků nebo služeb, pro které přihláška nespĺňuje podmínky zápisu. S ohledem na tuto skutečnost, obsahuje tato kapitola údaje o rozhodnutích o zamítnutí přihlášky ochranné známky v celém nebo částečném rozsahu na základě ustanovení § 26 zákona č. 441/2003 Sb.

Údaje o výsledku rozhodnutí (zamítnutí přihlášky, částečné odmítnutí/zamítnutí přihlášky) jsou uvedeny jako datum právní moci rozhodnutí/výsledek rozhodnutí.

(210) **O-545768**
(540)



04.09.2020/NABYTÍ P.M. - ZAMÍTNUTÍ PŘIHLÁŠKY PO ZVEŘEJNĚNÍ

(210) **O-549619**
(540)



08.09.2020/NABYTÍ P.M. - ZAMÍTNUTÍ PŘIHLÁŠKY PO ZVEŘEJNĚNÍ

(210) **O-550497**
(540)



09.09.2020/NABYTÍ P.M. - ČÁSTEČNÉ ZAMÍTNUTÍ PŘIHL. PO ZVEŘ.

(210) **O-556732**
(540)



12.05.2020/NABYTÍ P.M. - ČÁSTEČNÉ ZAMÍTNUTÍ PŘIHL. PO ZVEŘ.

(210) **O-558655**
(540)



05.09.2020/NABYTÍ P.M. - ZAMÍTNUTÍ PŘIHLÁŠKY PO ZVEŘEJNĚNÍ

(210) **O-558656**
(540)

MARTIN'S BARREL

05.09.2020/NABYTÍ P.M. - ZAMÍTNUTÍ PŘIHLÁŠKY PO ZVEŘEJNĚNÍ

(210) **O-559306**
(540)



05.09.2020/NABYTÍ P.M. - ZAMÍTNUTÍ PŘIHLÁŠKY PO ZVEŘEJNĚNÍ

(210) **O-560054**
(540)



10.09.2020/NABYTÍ P.M. - ZAMÍTNUTÍ PŘIHLÁŠKY PO ZVEŘEJNĚNÍ

Zamítnuté námitky týkající se ochranných známek

V průběhu řízení o námitkách může být Úřadem zjištěno, že přihlašovaná ochranná známka, která byla zveřejněna ve Věstníku, nezasahuje do zákonem chráněných starších práv třetích osob, tzv. namítajících, uvedených v ustanovení § 7 zákona č. 441/2003 Sb., a proto Úřad námitky zamítne. Údaje o rozhodnutích o zamítnutí námitek na základě ustanovení § 26 zákona č. 441/2003 Sb. jsou obsaženy v této kapitole.

(210) **O-555383**

(540)

PSÍ BOUDA

14.09.2020/ NABYTÍ P.M. – ZAMÍTNUTÍ NÁMITEK

Přehled zápisů ochranných známek bez změny ve vztahu ke zveřejněným přihláškám

Kapitola obsahuje údaje o ochranných známkách zapsaných na základě ustanovení § 28 odst. 1 zákona č. 441/2003 Sb., u kterých nedošlo ke změně údajů oproti zveřejněné přihlášce ochranné známky.

Číselný přehled (111)											
381375	381376	381378	381379	381381	381382	381383	381384	381385	381386	381387	381388
381389	381390	381391	381392	381393	381394	381395	381396	381397	381398	381399	381400
381401	381402	381403	381404	381405	381406	381407	381408	381409	381410	381411	381412
381413	381414	381415	381416	381417	381418	381419	381420	381421	381422	381423	381424
381425	381426	381427	381428	381429	381430	381431	381432	381433	381434	381435	381436
381437	381438	381439	381440	381441	381442	381443					

Zápisy ochranných známek bez změny ve vztahu ke zveřejněným přihláškám

- (111) **381375**
(220) 10.06.2019
(320) 10.06.2019
(442) 03.06.2020
(151) 09.09.2020
(730) **Staroměstí šohajáci, spolek**, Klukova 830, Staré Město, 68603, CZ
(210) O-556475
(510) (35) reklamní, marketingové a propagační služby; (41) služby v oblasti vzdělávání, zábavy a sportu, výchova, vzdělávání, zábava a sportovní činnost, objednávání sportovních osobností na akce (služby organizátora), pořádání koncertů, příprava a pořádání hudebních koncertů; (43) poskytování jídla a nápojů.
(511) 35, 41, 43
(540)

Slovácké léto

- (111) **381376**
(220) 24.07.2019
(320) 24.07.2019
(442) 04.09.2019
(151) 09.09.2020
(730) **PROFI CREDIT Czech, a.s.**, Klimentská 1216/46, Praha 1, Nové Město, 11000, CZ
(740) Langrova, s.r.o., Skrétova 1011/48, Plzeň, Jižní Předměstí, 30100
(210) O-557370
(591) Barevná
(510) (36) finanční služby s výjimkou pojišťovacích, finanční poradenství, poskytování půjček; (41) vzdělávání, pořádání seminářů a školení, kulturní a zábavní činnost.
(511) 36, 41
(540)



- (111) **381378**
(220) 08.11.2019
(320) 08.11.2019
(442) 03.06.2020
(151) 09.09.2020
(730) **OZCORP fishing s.r.o.**, č. p. 194, Volárna, 28002, CZ
(210) O-559695
(510) (12) rybářské čluny; (25) oděvy určené pro rybolov, oděvy nepromokavé, oděvy s kapucí, mikiny, čepice, čepice s kšiltem, pokrývky hlavy, klobouky, kulichy, trička, košile, polokošile, ponožky, teplákové soupravy, tílka, náčelníky, svetry, šály, rukavice, kombinézy, bundy, kalhoty, prádlo spodní, prádlo spodní (proti pocení), prádlo spodní (pro odvod potu), šortky, vesty, vesty rybářské, obuv zejména pro rybáře - boty šněrovací, galoše, holínky, vše určené pro rybáře a rybolov; (28) vybavení pro lov a rybolov, rybářské náčiní (obrtlíky), rybářské náčiní, krabičky na rybářské náčiní, koncovka pro rybářské náčiní, páternostery, návazce (rybářské náčiní), indikátory záběru (rybářské náčiní), odstraňovače rybářských háčků (rybářské náčiní), čidla záběru (rybářské náčiní), splávky (plováky) (rybářské potřeby), pruty rybářské, pouzdra na rybářské pruty, opěry na rybářské pruty, závěsy na rybářské pruty, pruty na rybářské udice, háčky na ryby, držáky rybářských prutů, indikátory záběru (rybářská výstroj), katapultovací kapsičky na návnady, krabičky na rybářské mušky, krabičky na rybářské návnady, lovecké luky, lovecké návnady, lovecké návnady v podobě kachen, lovecké poseďy (sportovní potřeby), lovecké vábničky, lyofilizované návnady na ryby, maskovací clony (sportovní výstroj), nafukovací čluny na rybaření (float tube), maskovací zástěny pro lovecké účely, nahazovací rybářské vlasce, návazce na muškaření, návadové tašky na uchovávání živé návnady, návnady na lov vodního ptactva, návnady pro lov a rybolov, návnady (sportovní rybaření), návnady umělé rybářské, neplovoucí krmiva (návnady) pro rybolov, pachové návnady pro lov a rybaření, plováky pro rybářský sport, pouzdra na rybářské navijáky, proutěné košíky na ryby, rukojeti rybářských prutů, rybářská olůvka, rybářské bederní pásy, rybářské

brašny, rybářské háčky, rybářské brašny a brašny přizpůsobené pro rybaření, rybářské návazce, rybářské navijáky, rybářské podběráky, rybářské rotační třípytky, rybářské sítě do akvárií, rybářské splávky, rybářské vlasce; (35) reklama a propagace prostřednictvím všech druhů sdělovacích prostředků, vše v oblasti rybářství, rozšiřování a poskytování reklamních a inzertních materiálů v oblasti rybářství prostřednictvím tiskovin, novin, reklamních časopisů, prospektů, letáků, katalogů, reklamní literatury, brožur, CD a DVD, na nosných médiích všeho druhu či prostřednictvím sítě internet nebo jiné obdobné veřejné či neveřejné telekomunikační sítě, předvádění zboží prostřednictvím internetu, marketing, maloobchodní a velkoobchodní činnost a export a import s výrobky výše uvedenými ve třídách 12, 25, 28 a s rybářskými lékárníčkami a brašňami na oděvy, služby elektronického obchodu s výše uvedenými výrobky ve třídách 12, 25, 28 a zprostředkovatelská činnost v oblasti obchodu s výše uvedenými výrobky ve třídách 12, 25 a 28, internetový obchod (e-shop), vše s rybářskými oděvy, potřebami, náčiním, publikacemi, s rybářskými lékárníčkami a dalšími informačními materiály a výrobky výše uvedenými ve třídách 12, 25, 28, elektronické obchodní služby pro zprostředkování prodeje rybářských oděvů, potřeb, náčiní, publikací a jiných informačních materiálů, to vše na internetu a v telekomunikační síti; (39) doručování balíků, doručovací služby, kurýrské služby, doručování balíků pozemní dopravou.

(511) 12, 25, 28, 35, 39

(540)

OZCORP fishing

- (111) **381379**
(220) 27.11.2019
(320) 27.11.2019
(442) 03.06.2020
(151) 09.09.2020
(730) **Řeháková Jitka**, Slancova 1259/8, Praha 8, Kobylisy, 18200, CZ
(210) O-560152
(591) Barevná
(510) (3) kosmetické přípravky, kosmetické přípravky napomáhající hubnutí, zpevňující kosmetické přípravky, mýdla a gely, kosmetické tělové bahno, minerální oleje (kosmetické přípravky), kosmetické přípravky pro zeštíhlení, kosmetické přípravky do koupele a sprchy, kosmetika, masážní oleje, koupelové soli, kosmetická mýdla, výrobky z mýdla, masážní gely jiné než pro léčebné účely, neléčivé koupelové soli, krémy na redukci celulitidy, aromaterapeutické přípravky a krémy, éterické oleje pro aromaterapeutické použití, ubrusky napuštěné čistícím pleťovým přípravkem; (5) potravní doplňky a dietetické přípravky, léčivé bahno, bahno do koupelí, hygienické přípravky a výrobky spadající do této třídy, dezinfekční a antiseptické přípravky, mořská voda pro zdravotní a léčebné koupele, elastické obvazy (bandáže), obinadla hygienická, gáza, gáza na obvazování, potravní doplňky, výživové doplňky, koupelové soli pro léčebné účely, obvazy, obvazový materiál a aplikátory léčebných přípravků, chirurgické obvazy, náplasti, náplasti (obvazy), náplasti pro lékařské účely, tlakové obvazy, přípravky pro detoxifikaci metabolismu, bylinné detoxifikační přípravky, antibakteriální přípravky, mořská voda pro léčebné koupele; (10) tlakové obvazy, bandáže na klouby, přístroje a nástroje na ruční masáže, vibrační přístroje a zařízení na masáže, elektrické lékařské přístroje určené pro zeštíhluji kúry, přístroje a nástroje na masáže, přístroje a zařízení na léčbu celulitidy, masážní zařízení s tepelným zábalením; (35) reklamní, marketingové a propagační služby, propagace sportovních soutěží a akcí, zprostředkovatelské služby pro propagaci sportovních osobností, propagace výrobků a služeb prostřednictvím sponzorování sportovních akcí a mezinárodních sportovních akcí, propagace výrobků a služeb druhých prostřednictvím sjednávání jménem sponzorů spojení jejich výrobků a služeb se sportovními aktivitami a sportovními soutěžemi, propagace výrobků a služeb třetích stran prostřednictvím teleshoppingu, reklama, včetně propagace výrobků a služeb třetích stran prostřednictvím sponzorských dohod a licenčních smluv v oblasti mezinárodních sportovních akcí; (41) zábavní, sportovní a kulturní aktivity, organizace kulturních, zábavních a sportovních akcí, služby v oblasti sportu a fitness, služby v oblasti vzdělávání, zábavy a sportu, sportovní výuka, trénink a instruktáž, školení sportovních rozhodčích, trénink sportovních hráčů, školení o sportovních aktivitách, pronájem sportovního vybavení a zařízení; (44) sportovní masáže, služby v oblasti sportovní medicíny, zajišťování zdravotnických zařízení na sportovních akcích, lázeňské služby (léčebné), fyzioterapie, masáže, služby ošetření

celulitidy, služby v oblasti léčení celulitidy, osobní terapeutické služby pro odstraňování celulitidy, salony krásy, aromaterapeutické služby.

(511) 3, 5, 10, 35, 41, 44
(540)



(111) **381381**

(220) 16.01.2020
(320) 16.01.2020
(442) 03.06.2020
(151) 09.09.2020

(730) **DOBRONAUTI s.r.o.**, Orebitská 630/4, Praha 3, Žižkov, 13000, CZ

(740) Bruncko & Straka, advokáti, JUDr. Bc. Stanislav Bruncko Ph.D., Vídeňská 849/15, Brno, Štýřice, 63900

(210) O-561149

(591) Barevná

(510) (16) lepenka, plakáty, skládanky, pohlednice, kalendáře, obtisky, pouzdra, krabice, knihy, časopisy, papírové pásky, alba, blahopřání, komiksy, psací potřeby, pera, psací podložky, papírové podložky na stůl, příručky, publikace, razítka, tužky, papírové vlajky, vzorky pro výšivky, vystřihovánky, záložky do knih, zápisníky, desky na spisy, pořadače, omalovánky, activity books, mapy; (28) karty na hraní, vykládací karty, hlavolamy, individuální a společenské hry, stolní společenské hry, karetní hry, puzzle, pexesa, hrací plány (součást hry), domina, speciální hry určené pro práci s dětskou agresivitou, stavebnice a hračky z plyše, dřeva, umělých hmot, z papíru a kartonu, hrací kostky, hrací karty, pouzdra a krabice vyplněné herními předměty; (41) organizace, pořádání a vedení seminářů a přednášek pro dospělé zaměřených na práci s dětmi s problémovým chováním, organizace, pořádání a vedení seminářů a přednášek pro děti zaměřené na práci s agresivitou a problémovým chováním.

(511) 16, 28, 41

(540)



(111) **381382**

(220) 16.01.2020
(320) 16.01.2020
(442) 03.06.2020
(151) 09.09.2020

(730) **DOBRONAUTI s.r.o.**, Orebitská 630/4, Praha 3, Žižkov, 13000, CZ

(740) Bruncko & Straka, advokáti, JUDr. Bc. Stanislav Bruncko Ph.D., Vídeňská 849/15, Brno, Štýřice, 63900

(210) O-561150

(510) (16) lepenka, plakáty, skládanky, pohlednice, kalendáře, obtisky, pouzdra, krabice, knihy, časopisy, papírové pásky, alba, blahopřání, komiksy, psací potřeby, pera, psací podložky, papírové podložky na stůl, příručky, publikace, razítka, tužky, papírové vlajky, vzorky pro výšivky, vystřihovánky, záložky do knih, zápisníky, desky na spisy, pořadače,

omalovánky, activity books, mapy; (28) karty na hraní, vykládací karty, hlavolamy, individuální a společenské hry, stolní společenské hry, karetní hry, puzzle, pexesa, hrací plány (součást hry), domina, speciální hry určené pro rozvoj dětských znalostí, dovedností a schopností, speciální hry určené pro práci s dětskou agresivitou, stavebnice a hračky z plyše, dřeva, umělých hmot, z papíru a kartonu, hrací kostky, hrací karty, pouzdra a krabice vyplněné herními předměty; (41) organizace, pořádání a vedení seminářů a přednášek pro dospělé zaměřených na práci s dětmi s problémovým chováním, organizace, pořádání a vedení seminářů a přednášek pro děti zaměřené na práci s agresivitou a problémovým chováním.

(511) 16, 28, 41

(540)

ZPÁTKY V ČASE

(111) **381383**

(220) 17.01.2020
(320) 17.01.2020
(442) 26.02.2020
(151) 09.09.2020

(730) **SAZKA a.s.**, K Žižkovu 851/4, Praha 9, Vysočany, 19000, CZ

(740) Bird & Bird s.r.o. advokátní kancelář, Mgr. Vojtěch Chloupek, advokát, Na příkopě 583/15, Praha 1, Staré Město, 11000

(210) O-561174

(591) Barevná

(510) (9) elektronické terminály pro generování loterijních lístků, počítačové terminály a hardware používaný při provozu loterijních systémů, platební terminály pro zprostředkování on-line plateb; (28) loterijní lístky, stírací losy pro loterijní hry, stírací loterijní karty, elektronická zařízení pro hraní loterií, elektronické hrací karty (elektronické stírací losy), losy, losovací míček, losovací buben; (41) losování cen (loterie), pořádání loterií, provozování loterií, organizování, provozování a pořádání sázkových her, výherních loterií, tombol, soutěží, služby vztahující se k hrám, sázení, hazardním hrám (včetně hazardních her na dálku), loteriím, výroba zábavních televizních pořadů, výroba rozhlasových a televizních pořadů.

(511) 9, 28, 41

(540)



(111) **381384**

(220) 17.01.2020
(320) 17.01.2020
(442) 26.02.2020
(151) 09.09.2020

(730) **SAZKA a.s.**, K Žižkovu 851/4, Praha 9, Vysočany, 19000, CZ

(740) Bird & Bird s.r.o. advokátní kancelář, Mgr. Vojtěch Chloupek, advokát, Na příkopě 583/15, Praha 1, Staré Město, 11000

(210) O-561175

(591) Barevná

(510) (9) elektronické terminály pro generování loterijních lístků, počítačové terminály a hardware používaný při provozu loterijních systémů, platební terminály pro zprostředkování on-line plateb; (28) loterijní lístky, stírací losy pro loterijní hry, stírací loterijní karty, elektronická zařízení pro hraní loterií, elektronické hrací karty (elektronické stírací losy), losy, losovací míček, losovací buben; (41) losování cen (loterie), pořádání loterií, provozování loterií, organizování, provozování a pořádání sázkových her, výherních loterií, tombol, soutěží, služby vztahující se k hrám, sázení, hazardním hrám (včetně hazardních her na dálku), loteriím, výroba zábavních televizních pořadů, výroba rozhlasových a televizních pořadů.

(511) 9, 28, 41

(540)



- (111) **381385**
 (220) 17.01.2020
 (320) 17.01.2020
 (442) 26.02.2020
 (151) 09.09.2020
 (730) **SAZKA a.s.**, K Žižkovu 851/4, Praha 9, Vysočany, 19000, CZ
 (740) Bird & Bird s.r.o. advokátní kancelář, Mgr. Vojtěch Chloupek, advokát, Na příkopě 583/15, Praha 1, Staré Město, 11000
 (210) O-561176
 (591) Barevná
 (510) (9) elektronické terminály pro generování loterijních lístků, počítačové terminály a hardware používaný při provozu loterijních systémů, platební terminály pro zprostředkování on-line plateb; (28) loterijní lístky, stírací losy pro loterijní hry, stírací loterijní karty, elektronická zařízení pro hraní loterií, elektronické hrací karty (elektronické stírací losy), losy, losovací míček, losovací buben; (41) losování cen (loterie), pořádání loterií, provozování loterií, organizování, provozování a pořádání sázkových her, výherních loterií, tombol, soutěží, služby vztahující se k hrám, sázení, hazardním hrám (včetně hazardních her na dálku), loteriím, výroba zábavních televizních pořadů, výroba rozhlasových a televizních pořadů.
 (511) 9, 28, 41
 (540)



- (111) **381386**
 (220) 01.02.2020
 (320) 01.02.2020
 (442) 03.06.2020
 (151) 09.09.2020
 (730) **Aton s.r.o.**, Slunečná 398, Třebotov, 25226, CZ
 (210) O-561488
 (591) Barevná
 (510) (4) kapesní svítlny; (10) čelní operační svítlny; (11) potápěčská světla, osvětlovací zařízení a světelné reflektory, přílbové svítlny, svítlny, dobíjecí svítlny, čelové svítlny, LED kapesní svítlny, jízdní kola - světla, světla pro jízdní kola, reflektory na jízdní kola, baterky (elektrické svítlny), lampy a světla.
 (511) 4, 10, 11
 (540)



- (111) **381387**
 (220) 07.02.2020

- (320) 07.02.2020
 (442) 03.06.2020
 (151) 09.09.2020
 (730) **Light In Space SE**, Petrohradská 216/3, Praha 10, Vršovice, 10100, CZ
 (210) O-561631
 (510) (5) energetické tyčinky nahrazující jídlo jakožto doplněk stravy; (16) papír, lepenka, plakáty, fotografie, kalendáře, diáře, pohlednice, blahopřání, zápisníky, dopisní papíry, obálky, samolepky, obtisky, poznámkové bloky, desky na spisy, pořadače, omalovánky, activity books, balicí papír, obaly všeho druhu papírové, listy papíru, pytlíky a sáčky pro obalovou techniku (papírové nebo plastové), školní sešity, skicáky, propisky, tužky, pastelky, tuhy, gumy, ořezávátka, ořezávátka strojky, penály, učební potřeby (s výjimkou nábytku), papírové tašky, papírové kapesníky, papírové ubrusy a ubrousky, těžítka na papíry, tiskoviny, tiskopisy, časopisy, periodika, knihy, databázové produkty a databáze v papírové formě, tiskárenské výrobky, písma pro tiskárny, losy, štočky, potřeby pro knižní vazby, lepidla pro papírenství nebo domácnost, materiál pro umělce, štětce, psací stroje a kancelářské potřeby (s výjimkou nábytku), učební pomůcky (s výjimkou přístrojů), umělecké nebo ozdobné předměty z papíru, obaly bublinkové (z umělých hmot), plastické obaly nezařazené do jiných tříd; (30) cereální tyčinky a energetické tyčinky; (35) modelingová agentura, reklamní, inzertní a propagační činnost, marketing, reklamní, inzertní a propagační činnost prostřednictvím jakéhokoli média, prostřednictvím telefonní, datové, informační, elektronické, komunikační nebo počítačové sítě, poskytování informací komerčního nebo reklamního charakteru, multimediálních informací komerčního charakteru, komerční využití internetu v oblastech komerčních internetových médií a vyhledávacích služeb, on-line inzerce, pronájem informačních míst v rámci této třídy, činnost reklamní agentury, činnost ekonomických a/nebo organizačních poradců, zprostředkování v obchodních vztazích, merchandising, franchising, pomoc při využívání a řízení obchodního podniku, personální agentura, personální poradenství, automatizované zpracování dat, pomoc při provozování obchodů a obchodních činností průmyslového nebo obchodního podniku, služby zahrnující záznam, přepis, vypracování, kompilaci nebo systematickou písemných, datových či elektronických sdělení a záznamů, jakož i využívání nebo kompilaci matematických a statistických údajů, organizační zabezpečování televizního vysílání, systém na podporu a intenzifikaci obchodních služeb založený na zvýhodňování klíčových spolupracovníků a klientů, věrnostní a bonusové systémy jako například poskytování slev a odměn, přednostní a nadstandardní poskytování služeb, vše zejména v prodeji výrobků a služeb, výstavy komerční, reklamní nebo propagační, předvádění zboží prostřednictvím internetu, katalogu nebo výstav za účelem reklamy a/nebo prodeje, přeskupování a shromažďování (kromě dopravy) různých výrobků pro třetí osoby za účelem umožnit spotřebiteli pohodlně vybrat a prohlížet a kupovat (kromě přepravy) prostřednictvím katalogu, internetu a/nebo zásilkového prodeje; (41) nakladatelství a vydavatelství, ediční činnost, publikační činnost, nahrávání nosičů zvukových nebo obrazově zvukových, půjčování nahaných zvukových a zvukově obrazových záznamů, tvorba a šíření audiovizuálních děl, zpravodajství, publicistika, televizní zpravodajství, rozhlasové zpravodajství, obrazové zpravodajství, filmová produkce (kromě reklamní), tvorba programů, tvorba a výroba televizních a audiovizuálních programů, agenturní činnost v oblasti kultury, výchovná, vzdělávací, soutěžní a zábavní činnost, zábavní nebo kulturní nebo vzdělávací představení, organizace společenských a kulturních akcí, organizace, provozování a provádění her a soutěží i veřejných, provozování divadla, provozování kina, výstavní činnost v oblasti kultury, zábavy, výchovy nebo vzdělávání, digitální zpracování obrazu (služby -), elektronické publikování (DTP), nahrávací studia (služby -), poskytování on-line elektronických publikací a děl (bez možnosti stažení), vydávání elektronických knih a on-line časopisů, poskytování publikací z celosvětové počítačové sítě nebo internetu s možností prohledávání (bez možnosti stažení), texty (psaní, zveřejňování -) kromě reklamních, vydávání textů (s výjimkou reklamních nebo náborových), výroba divadelních a/nebo jiných představení, poskytování služeb výchovných, vzdělávacích, soutěžních, kulturních a zábavních prostřednictvím internetu a jiných sítí, provozování tělovýchovných zařízení, pronájem a půjčování sportovních potřeb a náradí (s výjimkou dopravních prostředků), půjčování knih, tiskovin, pronájem a půjčování audiopřístrojů, videopřístrojů, videorekordérů, videokamer, fotoaparátů, promítaček, rozhlasových a televizních přijímačů, filmů, kulturních a vzdělávacích potřeb a přístrojů, půjčování a pronájem obrazů, dekorací, pronájem stadiónů, tenisových dvorců, pronájem a půjčování potápěčské výstroje, provozování a/nebo pronájem fitness centra.
 (511) 5, 16, 30, 35, 41
 (540)

gfBar

- (111) **381388**
(220) 13.02.2020
(320) 13.02.2020
(442) 03.06.2020
(151) 09.09.2020
(730) **Praha Music Center spol. s r.o.**, Ocelářská 937/39, Praha 9, Vysočany, 19000, CZ
(740) Ing. Marcela Kadmasová, č. p. 76, Újezd u Chocně, 56501
(210) O-561728
(510) (15) hudební nástroje; (28) hračky.
(511) 15, 28
(540)

**STAGE
REX**

- (111) **381389**
(220) 25.02.2020
(320) 25.02.2020
(442) 03.06.2020
(151) 09.09.2020
(730) **Future deal s.r.o.**, Notečská 565/8, Praha 8, Troja, 18100, CZ
(740) Mgr. Tomáš Bejček advokát, Dukelských hrdinů 976/12, Praha 7, Holešovice, 17000
(210) O-562010
(510) (2) barvy, malířské barvy, vodové barvy, temperové barvy, textilní barvy, dekorační barvy, akrylové barvy, olejové barvy, akvarelové barvy pro použití v umění, barvy na sklo; (8) přístroje, biologicky rozložitelné přístroje, plastové přístroje, nůžky; (16) papírnické zboží a učební pomůcky s výjimkou přístrojů, papír a lepenka, tiskoviny, jednorázové papírové výrobky, jmenovitě papírové tašky (obaly), papírové ručníky, papírové podložky, papírové kapesníky, lepicí pásky, balicí lepicí pásky, tiskárenské výrobky, školní potřeby, psací potřeby, korekční a vymazávací pomůcky, lepidla pro kancelářské potřeby nebo pro domácnost, potřeby pro vazbu knih, fotografie, kancelářské potřeby (kromě nábytku), pera (kancelářské potřeby), tužky, pastelky, fixy, kreslicí tužky, kreslicí uhel, křída, voskovky, značkovače (kancelářské potřeby), gumy na gumování, tuhy do tužek, náplně do per, náplně do značkovačů, kancelářský papír, balicí papír, papírové stuhy, papírové mašle, papírové dárkové krabice, diáře (tiskoviny), obaly na diáře, nástěnné kalendáře, stolní kalendáře, papírové stolní podložky, stolní podložky s kalendářem, psací podložky s klipem, desky na dokumenty (papírenské zboží), šanony, pořadače, obálky, pákové rychlovazací pořadače, kancelářské desky, závěsné desky, papírové složky (papírenské výrobky), pořadače (spisové obaly), archivační krabice, knihy, sešity, cvičebnice, obaly knih, obaly na sešity, obaly na cvičebnice, plastové fólie na obalování, kroužkové bloky, trhací bloky, lepicí poznámkové bloky, spirálové poznámkové bloky, zápisníky, poznámkové bloky, obchodní formuláře, potřeby pro rýsování a kreslení, dekorační a umělecké materiály a prostředky, soupravy na kreslení, malířské palety, kružítko, pravítka, potřeby pro umělce, modelovací hmoty pro umělce, štetce, sešíváčky, děrovačky (kancelářské potřeby), archy papíru (papírnické zboží), omalovánky, výukové kartičky, plastové tašky (obaly), sáčky na balení, papírové sáčky na balení, plastelína pro děti, tiskařské typy, štočky, penály, pouzdra na kancelářské potřeby, razítka, papírové dekorativní girlandy na večírky, dekorace na večírky z pokoveného papíru, umělecké předměty a figuríny z papíru a lepenky a architektonické modely; (18) zavazadla a tašky, dětské kufříky kožené, školní tašky a batohy, školní aktovky, cestovní vaky, sportovní vaky, kabelky, peněženky a náprsní tašky, plátěné tašky (zavazadla), tašky na boty, pouzdra z kůže nebo imitace kůže, deštníky a slunečníky; (21) nádoby, kuchyňské náčiní a nádoby, papírové nebo plastové kelímky, papírové talíře, biologicky rozložitelné talíře na bázi papíroviny, plastové talíře, misky, kompostovatelné misky, svačinové boxy, láhve na pití; (25) oděvy, obuv, pokrývky hlavy, kostýmy, maskarní kostýmy, klobouky na večírky (součástí oděvů), zástěry; (28) hračky, hry a žertovné předměty, sportovní potřeby a vybavení s výjimkou dopravních prostředků, přístroje a zařízení pro zábavní parky a hřiště, stolní hry, zařízení na hry, masky (hračky), karnevalové masky, papírové masky na tvář, konfety, vystřelovací konfety na večírky, hry na večírky, frkačky

na večírky, papírové klobouky na večírky, plastové klobouky na večírky, papírové ozdoby na večírky, žertovné hračky na večírky, petardy (drobné zboží na večírky), ozdoby na večírky v podobě malých hraček, slavnostní ozdoby, ozdoby na večírky a umělé vánoční stromky; (35) maloobchodní a velkoobchodní prodej výše uvedených výrobků ve třídě 2, 8, 16, 18, 21, 25 a 28 včetně prodeje přes internet, maloobchodní a velkoobchodní prodej včetně prodeje přes internet následujících výrobků: kalkulačky, helium plněné balóny, reklama a propagace, předvádění zboží, šíření reklamních, marketingových a propagačních materiálů.

- (511) 2, 8, 16, 18, 21, 25, 28, 35
(540)

PeXIO

- (111) **381390**
(220) 25.02.2020
(320) 25.02.2020
(442) 03.06.2020
(151) 09.09.2020
(730) **CZECH PACKAGING INSTITUTE SYBA s.r.o.**, Valdov 75, Nová Paka, 50901, CZ
(740) Ing. Jarmila Javoříková, Slunečná 4566, Zlín, 76005
(210) O-562017
(510) (35) organizování a pořádání obchodních akcí a výstav v oblasti obalového průmyslu, obchodní poradenství v oblasti obalového průmyslu, podnikatelské obchodní semináře, předvádění produktů nebo výrobků, reklamní činnost, marketingová činnost, průzkumy trhu, inzerce, distribuce reklamních materiálů a vzorků výrobků, administrativní služby, kopírování dokumentů, ekonomické a organizační poradenství, poradenství v oblasti řízení obchodní činnosti, podnikatelské informace, automatizované zpracování a správa obchodních dat, obchodní zastoupení jiných podnikatelských subjektů - výrobců; (41) klubové služby - zájmový klub v oblasti obalového průmyslu, vydavatelská a nakladatelská činnost, elektronické publikování, vydávání odborných publikací v oblasti obalového průmyslu, školící a vzdělávací činnosti v oblasti obalového průmyslu, organizování a pořádání kulturních, společenských a zábavních akcí a výstav, soutěže v oblasti v oblasti obalového průmyslu, grafiky a designu, vzdělávací semináře a kongresy, odborné kurzy a školení; (42) poradenské a zprostředkovatelské služby v obalovém průmyslu a designu, průmyslový design, grafický design, design výrobků a jejich obalů, inženýrská a projektová činnost v oblasti obalového průmyslu, testovací činnost v oblasti obalového průmyslu.
(511) 35, 41, 42
(540)

**KLUB
OBALOVÝCH
MANAŽERŮ**

- (111) **381391**
(220) 09.03.2020
(320) 09.03.2020
(442) 03.06.2020
(151) 09.09.2020
(730) **Hyphen, s.r.o.**, Italská 1205/10, Praha 2, Vinohrady, 12000, CZ
(740) JUDr. Christian Choděra, advokát, Malá Štěpánská 2033/8, Praha 2, Nové Město, 12000
(210) O-562304
(510) (16) periodické publikace, časopisy; (35) reklama v časopisech, pořádání veletrhů, pořádání obchodních prezentací, pořádání a řízení odborných

veletrhů, pořádání veletrhů pro reklamní účely, pořádání a vedení veletrhů zaměřené na vydavatelství; (36) pořádání sbírek; (39) dodávání časopisů; (41) půjčování časopisů, publikování časopisů, vydávání časopisů, vydávání elektronických časopisů, multimediální vydávání odborných časopisů, vydávání elektronických knih a časopisů online, konzultační služby vztahující se k vydávání časopisů, služby v oblasti grafické úpravy pro jiné než reklamní účely v oblasti vydavatelství a nakladatelství (dtp), nakladatelské služby, pořádání přednášek, pořádání představení, pořádání koncertů, pořádání soutěží, pořádání a organizování seminářů, pořádání setkání a konferencí, organizování a pořádání konferencí, pořádání a vedení workshopů (vzdělávání), pořádání a realizace workshopů (vzdělávání).

(511) 16, 35, 36, 39, 41
(540)

Hyphen

(111) **381392**

(220) 12.03.2020

(320) 12.03.2020

(442) 03.06.2020

(511) 09.09.2020

(730) **CZECH NEWS CENTER a.s.**, Komunardů 1584/42, Praha 7, Holešovice, 17000, CZ

(740) Mgr. Petr Tkadlec, Komunardů 1584/42, Praha 7, 17000

(210) O-562394

(510) (9) data, informace a databáze, nahrané zvukové a zvukově-obrazové záznamy, vše na elektronických, magnetických, optických a jiných nosičích v rámci třídy 9 nebo v elektronických, datových, informačních a telekomunikačních sítích, elektronické publikace, elektronická periodika a knihy, podcasty, stahovatelné počítačové programy, počítačové programy, systémy a počítačový software, antivirový software, aplikační software, herní software pro použití v elektronických zařízeních, komunikační a síťový software, software pro správu obsahu, software pro webové aplikace a servery, mediální a publikační software, software pro počítačové hry, stahovatelné multimediální aplikace, přístroje pro zpracování dat, audiovizuální přístroje a zařízení, bezdrátové komunikační přístroje pro přenos multimediálního obsahu, počítače a počítačový hardware; (16) tiskoviny všeho druhu, noviny, časopisy, periodika, knihy, učebnice, učební pomůcky s výjimkou přístrojů, předplacené telefonní karty (magneticky nekódované), sběratelské, obrázkové, záznamové a evidenční karty, dárkové poukazy, křížovky, katalogy, papírnické zboží, fotografie, plakáty, samolepky, pohlednice, programy a informační letáky, vstupenky, katalogy, kancelářské potřeby (s výjimkou nábytku), tištěné nosiče informací a záznamů všeho druhu v rozsahu této třídy; (35) inzertní činnost, reklamní a propagační činnost, marketing, prezentace výrobků v komunikačních médiích pro účely maloobchodu, propagace zboží a služeb pro třetí osoby prostřednictvím Internetu, maloobchodní prodej tiskovin, záznamových zařízení a zařízení v oblasti informačních technologií, on-line maloobchodní služby v oblasti nahrané hudby a nahraných filmů s možností stažení, on-line maloobchodní služby v oblasti vyzváněcích tónů s možností stažení, on-line maloobchodní služby zaměřené na hračky, organizování, provozování a kontrola věrnostních a motivačních programů, obchodní správa licencí k výrobkům a službám třetích osob, zprostředkování smluv, dohod týkajících se prodeje a nákupu zboží, zprostředkování předplatného telekomunikačních služeb, pronájem reklamních ploch na Internetu, distribuce a šíření reklamních materiálů, překlad a systemizace informací do počítačové databáze, zajišťování předplatného novin a časopisů, předplatné elektronického tisku a předplatné na televizní kanál, průzkum trhu, průzkum veřejného mínění, komerční informace a rady pro spotřebitele, služby v oblasti srovnávání cen, organizace spotřebitelských soutěží reklamního charakteru zaměřených na podporu prodeje, vyhlášení výsledků soutěží reklamního charakteru zaměřených na podporu prodeje, organizace spotřebitelských soutěží v rámci této třídy, spotřebitelská anketa, propagace výherce soutěže či ankety; (38) přenos dat, zpráv a informací, komunikace, šíření elektronických periodik a knih, vše předchozí uvedené prostřednictvím počítačů, elektronických, počítačových, datových a telekomunikačních sítí (prostřednictvím Internetu), poskytování přístupu k databázím, poskytování internetových diskusních fór, poskytování přístupu k obsahu, webovým stránkám a portálům, informační služby v oblasti vysílání, elektronických komunikačních sítí a

telekomunikačních služeb, přístup k obsahu Internetu, k internetovým stránkám a portálům, televizní vysílání, rozhlasové vysílání, digitální vysílání, vysílání kabelové televize, bezdrátové vysílání, streaming akcí elektronických sportů; (41) výchovná, vzdělávací a zábavná činnost, sportovní a kulturní aktivity, předprodej vstupenek (zábava), organizování sportovních, vzdělávacích a zábavných soutěží, organizování soutěží v elektronických sportech, zábavní služby ve formě sdružování uživatelů pro počítačové hry, zábavní služby v souvislosti s elektronickým sportem, koučování v elektronických sportech, soudcování při elektronických sportech, poskytování počítačové hry, ke kterým mají uživatelé sítě přístup, poskytování zařízení pro elektronické sporty, řízení akcí pro sportovní kluby, organizování a vedení seminářů, školení, obrazové a textové zpravodajství, vydavatelská činnost a zpravodajství, nakladatelské služby, vydávání elektronických knih a časopisů on-line, poskytování on-line elektronických publikací (bez možnosti stažení), provozování her on-line, nahrávání a vydávání zvukových a zvukově-obrazových záznamů, promítání filmů, poskytování informací o výchově a vzdělávání, poskytování informací v oblasti elektronických sportů, rekreace a rozptýlení o výchově, vzdělávání a sportu, pořádání a realizace workshopů, pořádání přednášek, vzdělávací a školicí služby týkající se zdraví, pořádání festivalů pro kulturní, zábavní, vzdělávací a školicí účely, pořádání výstav pro kulturní, zábavní a vzdělávací účely, výroba televizních a rozhlasových pořadů, filmová produkce, tvorba a vydávání audiovizuálních děl.

(511) 9, 16, 35, 38, 41

(540)

eLEAGUE powered by iSport.cz

(111) **381393**

(220) 12.03.2020

(320) 12.03.2020

(442) 03.06.2020

(511) 09.09.2020

(730) **CZECH NEWS CENTER a.s.**, Komunardů 1584/42, Praha 7, Holešovice, 17000, CZ

(740) Mgr. Petr Tkadlec, Komunardů 1584/42, Praha 7, 17000

(210) O-562395

(511) Barevná

(510) (9) data, informace a databáze, nahrané zvukové a zvukově-obrazové záznamy, vše na elektronických, magnetických, optických a jiných nosičích v rámci třídy 9 nebo v elektronických, datových, informačních a telekomunikačních sítích, elektronické publikace, elektronická periodika a knihy, podcasty, stahovatelné počítačové programy, počítačové programy, systémy a počítačový software, antivirový software, aplikační software, herní software pro použití v elektronických zařízeních, komunikační a síťový software, software pro správu obsahu, software pro webové aplikace a servery, mediální a publikační software, software pro počítačové hry, stahovatelné multimediální aplikace, přístroje pro zpracování dat, audiovizuální přístroje a zařízení, bezdrátové komunikační přístroje pro přenos multimediálního obsahu, počítače a počítačový hardware; (16) tiskoviny všeho druhu, noviny, časopisy, periodika, knihy, učebnice, učební pomůcky s výjimkou přístrojů, předplacené telefonní karty (magneticky nekódované), sběratelské, obrázkové, záznamové a evidenční karty, dárkové poukazy, křížovky, katalogy, papírnické zboží, fotografie, plakáty, samolepky, pohlednice, programy a informační letáky, vstupenky, katalogy, kancelářské potřeby (s výjimkou nábytku), tištěné nosiče informací a záznamů všeho druhu v rozsahu této třídy; (35) inzertní činnost, reklamní a propagační činnost, marketing, prezentace výrobků v komunikačních médiích pro účely maloobchodu, propagace zboží a služeb pro třetí osoby prostřednictvím Internetu, maloobchodní prodej tiskovin, záznamových zařízení a zařízení v oblasti informačních technologií, on-line maloobchodní služby v oblasti nahrané hudby a nahraných filmů s možností stažení, on-line maloobchodní služby v oblasti vyzváněcích tónů s možností stažení, on-line maloobchodní služby zaměřené na hračky, organizování, provozování a kontrola věrnostních a motivačních programů, obchodní správa licencí k výrobkům a službám třetích osob, zprostředkování smluv, dohod týkajících se prodeje a nákupu zboží, zprostředkování předplatného telekomunikačních služeb, pronájem reklamních ploch na Internetu, distribuce a šíření reklamních materiálů, překlad a systemizace informací do počítačové databáze, zajišťování předplatného novin a časopisů, předplatné elektronického tisku a předplatné na televizní kanál, průzkum trhu, průzkum veřejného mínění, komerční informace a rady pro spotřebitele, služby v oblasti srovnávání cen, organizace spotřebitelských soutěží reklamního charakteru zaměřených na podporu prodeje, vyhlášení výsledků soutěží reklamního charakteru zaměřených na podporu prodeje, organizace spotřebitelských soutěží v rámci této třídy,

spotřebitelská anketa, propagace výherce soutěže či ankety; (38) přenos dat, zpráv a informací, komunikace, šíření elektronických periodik a knih, vše předchozí uvedené prostřednictvím počítačů, elektronických, počítačových, datových a telekomunikačních sítí (prostřednictvím Internetu), poskytování přístupu k databázím, poskytování internetových diskusních fór, poskytování přístupu k obsahu, webovým stránkám a portálům, informační služby v oblasti vysílání, elektronických komunikačních sítí a telekomunikačních služeb, přístup k obsahu Internetu, k internetovým stránkám a portálům, televizní vysílání, rozhlasové vysílání, digitální vysílání, vysílání kabelové televize, bezdrátové vysílání, streaming akcí elektronických sportů; (41) výchovná, vzdělávací a zábavná činnost, sportovní a kulturní aktivity, předprodej vstupenek (zábava), organizování sportovních, vzdělávacích a zábavných soutěží, organizování soutěží v elektronických sportech, zábavní služby ve formě sdružování uživatelů pro počítačové hry, zábavní služby v souvislosti s elektronickým sportem, koučování v elektronických sportech, soudcování při elektronických sportech, poskytování počítačové hry, ke kterým mají uživatelé sítě přístup, poskytování zařízení pro elektronické sporty, řízení akcí pro sportovní kluby, organizování a vedení seminářů, školení, obrazové a textové zpravodajství, vydavatelská činnost a zpravodajství, nakladatelské služby, vydávání elektronických knih a časopisů on-line, poskytování on-line elektronických publikací (bez možnosti stažení), provozování her on-line, nahrávání a vydávání zvukových a zvukově-obrazových záznamů, promítání filmů, poskytování informací o výchově a vzdělávání, poskytování informací v oblasti elektronických sportů, rekreace a rozptýlení o výchově, vzdělávání a sportu, pořádání a realizace workshopů, pořádání přednášek, vzdělávací a školící služby týkající se zdraví, pořádání festivalů pro kulturní, zábavní, vzdělávací a školící účely, pořádání výstav pro kulturní, zábavní a vzdělávací účely, výroba televizních a rozhlasových pořadů, filmová produkce, tvorba a vydávání audiovizuálních děl.

(511) 9, 16, 35, 38, 41
(540)



(111) **381394**
(220) 16.03.2020
(320) 16.03.2020
(442) 03.06.2020
(151) 09.09.2020
(730) **Czech Academy, s.r.o.**, Vodičkova 682/20, Praha 1, Nové Město, 11000, CZ
(740) Všetěčka Zelený Švorčík a partneři, advokátní a patentová kancelář, JUDr. Otakar Švorčík, Hálkova 1406/2, Praha 2, Nové Město, 12000
(210) O-562478
(510) (16) tiskárenské výrobky, časopisy, periodika, knihy, fotografie, letáky, brožury, sborníky, tištěné výstupy; (35) zpracování textů, automatické zpracování dat, pořádání komerčních nebo propagačních výstav/veletrhů; (41) výchova, vzdělávání, přednášková činnost, nakladatelská a vydavatelská činnost, školení, kulturní aktivity, konzultační činnost v oblasti vzdělávání; (42) vědecký a průmyslový výzkum, řešerše vědecké a průmyslové, konzultační činnost v oblasti vědy.

(511) 16, 35, 41, 42

(540)



(111) **381395**
(220) 01.04.2020
(320) 01.04.2020
(442) 03.06.2020
(151) 09.09.2020
(730) **RP INVEST, a.s.**, Na poříčí 1076/5, Praha 1, Nové Město, 11000, CZ
(740) Advokátní kancelář Pokorný, Wagner & partneři, s.r.o., Klimentská 1216/46, Praha 1, Nové Město, 11000
(210) O-562848
(510) (7) stroje pro zásobování elektrickým proudem a transformátory, elektrické startéry pro motory, motorové generátory, elektrické stroje a motory, elektrické generátory a motorové / generátorové jednotky jako části nepřetržitých systémů zásobování elektrickým proudem, generátory turbogenerátory, stroje pro mobilní zásobování elektrickým proudem a mobilní zásobování energií; (9) ventily, elektrické startéry pro motory, motorové generátory, přístroje pro zásobování elektrickým proudem, také přístroje pro nepřerušitelné napájení elektrickým proudem (UPS), také jako moduly, přístroje pro zásobování elektrickým proudem a transformátory, zařízení pro zásobování elektrickým proudem, zejména centrální bateriová zařízení, skupinová zásobování, systémy nepřerušeno napájení; (37) údržba a opravy akumulátorů, bezpečnostních spínacích přístrojů pro výpadky elektrického proudu, zařízení pro zásobování elektrickým proudem, zejména centrálních bateriových zařízení, skupinových zásobování a zařízení pro nepřerušitelné zásobování elektrickým proudem; (39) služby ve vztahu k napájení, předávání, rozvodu a akumulaci elektrického proudu a zásobování elektrickým proudem, zásobování průmyslových spotřebitelů elektrickým proudem, teplem pro vytápění, plynem nebo vodou, také na staveništích, distribuce energie, tepla, jakož i zásobování třetích osob elektrickým proudem a teplem.

(511) 7, 9, 37, 39

(540)

Fadet

(111) **381396**
(220) 01.04.2020
(320) 01.04.2020
(442) 03.06.2020
(151) 09.09.2020
(730) **RP INVEST, a.s.**, Na poříčí 1076/5, Praha 1, Nové Město, 11000, CZ
(740) Advokátní kancelář Pokorný, Wagner & partneři, s.r.o., Klimentská 1216/46, Praha 1, Nové Město, 11000
(210) O-562850
(510) (36) realitní činnost, služby realitní kanceláře, správa nemovitostí, pronájem kanceláří (realitní kanceláře), pronájem bytů, pronájem nemovitostí, služby realitního makléře, konzultační činnost zahrnující provádění odborných expertiz v realitním sektoru, pojišťovací a finanční obchody, peněžní záležitosti, činnost realitní kanceláře včetně veškerých výše uvedených služeb poskytovaných prostřednictvím internetu, developerská činnost v oblasti bytového stavebnictví (nemovitostní služby), získávání pozemků, zprostředkování nákupu a prodeje nemovitostí, pronájem bytů, poradenství při koupi a pronájmu nemovitostí, zprostředkování prodeje a pronájmu nemovitého majetku, investiční činnosti, developerská činnost v rámci této třídy; (37) developerská činnost v oblasti realit (v rámci této třídy), developerská činnost v oblasti stavebnictví a stavitelství; (43) ubytovací služby, hotelové služby, služby ubytovací kanceláře.

(511) 36, 37, 43

(540)

Tierto

(111) **381397**

(220) 01.04.2020

(320) 01.04.2020

(442) 03.06.2020

(151) 09.09.2020

(730) **RP INVEST, a.s.**, Na poříčí 1076/5, Praha 1, Nové Město, 11000, CZ

(740) Advokátní kancelář Pokorný, Wagner & partneři, s.r.o., Klimentská 1216/46, Praha 1, Nové Město, 11000

(210) O-562857

(510) (7) stroje pro zásobování elektrickým proudem a transformátory, elektrické startéry pro motory, motorové generátory, elektrické stroje a motory, elektrické generátory a motorové/generátorové jednotky jako části nepřetržitých systémů zásobování elektrickým proudem, generátory přímoproudých turbin, hydrogenerátory, motorové generátory a turbogenerátory, stroje pro mobilní zásobování elektrickým proudem a mobilní zásobování energií; (9) ventily, elektrické startéry pro motory, motorové generátory, přístroje pro zásobování elektrickým proudem, také přístroje pro nepřerušitelné napájení elektrickým proudem (UPS), také jako moduly, přístroje pro zásobování elektrickým proudem a transformátory, zařízení pro zásobování elektrickým proudem, zejména centrální bateriová zařízení, skupinová zásobování, systémy nepřerušeno napájení; (37) údržba a opravy akumulátorů, bezpečnostních spínacích přístrojů pro výpadky elektrického proudu, zařízení pro zásobování elektrickým proudem, zejména centrálních bateriových zařízení, skupinových zásobování a zařízení pro nepřerušitelné zásobování elektrickým proudem; (39) služby ve vztahu k napájení, předávání, rozvodu a akumulaci elektrického proudu a zásobování elektrickým proudem, zásobování průmyslových spotřebitelů elektrickým proudem, teplem pro vytápění, plynem nebo vodou, také na staveništích, distribuce energie, tepla, jakož i zásobování třetích osob elektrickým proudem a teplem.

(511) 7, 9, 37, 39

(540)

FJFADET

(111) **381398**

(220) 02.04.2020

(320) 02.04.2020

(442) 03.06.2020

(151) 09.09.2020

(730) **Centrum LOCIKA, z.ú.**, Umělecká 588/6, Praha 7, Holešovice, 17000, CZ

(740) Mgr. David Böhm, Krouzova 3022/7, Praha 4, Modřany, 14300

(210) O-562864

(510) (41) pomoc rodičům při řešení výchovných nebo jiných problémů souvisejících s péčí o děti, poskytování nebo zprostředkování rodičům poradenství při výchově a vzdělávání dítěte a při péči o dítě zdravotně postižené, pořádání přednášek a kurzů zaměřených na řešení výchovných, sociálních a jiných problémů souvisejících s péčí o dítě a jeho výchovu, preventivní přednášky pro laickou i odbornou veřejnost, pro děti i dospělé, vydávání odborných tiskovin, publikací a studií, vzdělávací činnost v oblasti předcházení trestné činnosti; (44) dětské krizové centrum pro děti týrané, zneužívané a zanedbávané (služby zdravotní a psychologické), prevence týrání a zneužívání dětí (psychologické služby), diagnostika a terapie týraných a zneužívaných dětí, rodinná terapie, služby psychologů – telefonické krizové intervence, psychologická pomoc obětem trestné činnosti; (45) sociálně právní poradenství, právní poradenství o sociálně právní ochraně dětí, právní a humanitární pomoc obětem trestné činnosti,

organizační pomoc obětem trestné činnosti (sociální služby), informační činnost v oblasti předcházení trestné činnosti, vyhledávání ohrožených dětí.

(511) 41, 44, 45

(540)

DBN
dětství bez násilí

(111) **381399**

(220) 02.04.2020

(320) 02.04.2020

(442) 03.06.2020

(151) 09.09.2020

(730) **Jírka Lukáš MUDr.**, Zalomená 274/7, Hradec Králové, Roudnička, 50002, CZ

(740) Ing. Marie Smrčková, patentový zástupce, Velflíkova 1431/10, Praha 6, Dejvice, 16000

(210) O-562871

(510) (3) čisticí mycí prostředky, čisticí roztoky a tekutiny, čisticí krémy a gely, čisticí a vonné prostředky, univerzální čisticí prášky, čisticí prostředky k použití v domácnosti, čisticí prostředky na toalety, přípravky na mytí podlah a povrchů, přípravky na čištění odpadů, přípravky na čištění skla, přípravky proti plísním, antistatické přípravky pro domácnost, vonné přípravky pro domácnost, přípravky pro osobní hygienu, mýdla a gely, mýdla na ruce, tekutá mýdla, mýdlové gely, mycí přípravky na ruce, antiperspirační deodoranty, antiperspirační mýdla, sprchové a koupelňové přípravky, šampóny a kondicionéry, kondicionéry na vlasy, přípravky pro ústní hygienu, přípravky na péči o zuby, zubní pasty, prací prostředky, chemické prací prostředky, čisticí prací prostředky, přípravky na mytí nádobí, prášky a gely do myček na mytí nádobí, kosmetické přípravky a parfumerie, kosmetické krémy, kosmetické vody, parfumerie a vonné přípravky, parfém, deodoranty a perspiranty, osobní deodoranty, deodoranti mýdla, kosmetické přípravky pro péči o pleť, oči a nehty, pleťová kosmetika, pleťové a tělové krémy, pleťové a tělové balzámy, pleťová mléka, BB krémy, ochranné krémy na kůži, krémy na ruce vonné, hydratační kosmetické prostředky, hydratační gely (kosmetické), oleje a aromatické výtažky, kosmetické soupravy, opalovací krémy, oleje a mléka, přírodní kosmetika, fytkosmetické přípravky; (5) antibakteriální přípravky, antibakteriální přípravky na ruce, antibakteriální čisticí prostředky, antibakteriální čisticí přípravky na obličej, antibakteriální gely, antibakteriální mýdla, aseptické čisticí přípravky, baktericidní přípravky a látky, dezinfekční přípravky, dezinfekční přípravky pro mytí rukou, dezinfekční prostředky pro hygienické účely, dezinfekční a antiseptické přípravky, dezinfekční látky k použití v domácnosti, dezinfekční ubrousky a tampóny, dezinfekční mýdla, hygienické přípravky a výrobky, hygienické lubrikanty, krémy na péči o pleť k léčebnému použití, krémy na ruce k lékařskému použití, léčebná a dezinfekční mýdla a čisticí přípravky, mycí dezinfekční přípravky (jiné než mýdla), mycí přípravky na ruce s léčebnými účinky, absorpční hygienické výrobky pro osobní hygienu, tělové gely pro farmaceutické účely, chemické prostředky proti plísním, fungicidní přípravky, fungicidy pro použití v domácnosti, germicidy, přípravky na dezodoraci a čištění vzduchu, WC deodoranty, deodoranty do hygienických toaletních nádob, deodoranty na obuv; (35) reklama, propagace, marketing, zprostředkování prodeje výrobků výše uvedených ve třídách 3 a 5.

(511) 3, 5, 35

(540)

NOVIRAL

(111) **381400**

(220) 02.04.2020

(320) 02.04.2020

(442) 03.06.2020

(151) 09.09.2020

(730) SHENZHEN WOER HEAT-SHRINKABLE MATERIAL CO., LTD.,
WOER INDUSTRIAL PARK, LANJING NORTH ROAD, LONGTIAN
STREET, PINGSHAN, SHENZHEN, CN

(740) Všecka Zelený Švorčík a partneři, advokátní a patentová kancelář, JUDr.
Michal Havlík, Hálkova 1406/2, Praha 2, Nové Město, 12000

(210) O-562874

(510) (17) výplně do dilatačních spojů, syntetický kaučuk, objímky na potrubí, ne
kovové, ohebné hadice, ne kovové, izolační materiály, dielektrika (izolační
materiály), izolační materiály na kabely, izolační materiály pro elektrická
vedení, voděodolná těsnění, plastické hmoty jako polotovar, filtrační
materiály (pěny jako polotovary nebo fólie z plastických hmot), izolační
žárovzdorné materiály, těsnění z pryže nebo plastických hmot, utěšňovací
(ucpávkové, těsnící) materiály z pryže nebo plastických hmot, těsnící
materiály na spoje, tepelně izolační materiály a zvukově izolační materiály,
izolátory pro železniční tratě, nevodivé materiály pro udržení tepla, pěnová
hmota pro aranžování květin (polotovary), fólie z plastických hmot, nikoliv
na balení.

(511) 17

(540)

KTG

(111) 381401

(220) 03.04.2020

(320) 03.04.2020

(442) 03.06.2020

(151) 09.09.2020

(730) Zdeněk Charvát s.r.o., Družstevní 289, Doudleby nad Orlicí, 51742, CZ

(740) JUDr. Aleš Zábrš, advokát, Na Beránce 57/2, Praha 6, Dejvice, 16000

(210) O-562897

(510) (17) kaučuk, guma, gutaperča, slída, azbest, polotovary z plastických hmot,
materiály těsnící, ucpávkové a izolační, izolační materiály pro stavebnictví,
asfaretanové těsnící pásy, plastické tmely; (19) stavební materiály
nekovové, asfaltové izolační materiály, jako asfaltové lepenky na střechy,
asfaltové pásy pro stavební účely, asfaltové obkladové výrobky, asfaltová
střešní krytina, papír pro stavebnictví; (35) inzertní, reklamní a propagační
činnost, poskytování pomoci při provozu obchodu a obchodní činnost s výše
uvedenými výrobky ve třídě 17 a 19, marketing, administrativní práce.

(511) 17, 19, 35

(540)

proVEGET

(111) 381402

(220) 06.04.2020

(320) 06.04.2020

(442) 03.06.2020

(151) 09.09.2020

(730) Česká republika - Správa základních registrů, Na vápence 915/14,
Praha 3, Žižkov, 13000, CZ

(210) O-562924

(591) Barevná

(510) (6) značky a informační a reklamní tabule, kovové; (9) informační
technologie a audiovizuální, multimediální a fotografické přístroje, nahraný
obsah (počítačové programy, data a informace); (16) papírnické zboží a
učební pomůcky (s výjimkou přístrojů), tiskoviny, jednorázové papírové
výrobky (ubrousky); (35) reklamní, marketingové a propagační služby; (38)
telekomunikační služby; (41) organizování konferencí, výstav a soutěží v
rámci této třídy; (42) konzultační služby v oblasti informačních technologií.

(511) 6, 9, 16, 35, 38, 41, 42

(540)



(111) 381403

(220) 06.04.2020

(320) 06.04.2020

(442) 03.06.2020

(151) 09.09.2020

(730) Česká republika - Správa základních registrů, Na vápence 915/14,
Praha 3, Žižkov, 13000, CZ

(210) O-562929

(591) Barevná

(510) (6) značky a informační a reklamní tabule, kovové; (9) informační
technologie a audiovizuální, multimediální a fotografické přístroje, nahraný
obsah (počítačové programy, data a informace); (16) papírnické zboží a
učební pomůcky (s výjimkou přístrojů), tiskoviny, jednorázové papírové
výrobky (ubrousky); (35) reklamní, marketingové a propagační služby; (38)
telekomunikační služby; (41) organizování konferencí, výstav a soutěží v
rámci této třídy; (42) konzultační služby v oblasti informačních technologií.

(511) 6, 9, 16, 35, 38, 41, 42

(540)



(111) 381404

(220) 07.04.2020

(320) 07.04.2020

(442) 03.06.2020

(151) 09.09.2020

(730) Mašek Petr, Ve Smečkách 1316/18, Praha 1, Nové Město, 11000, CZ

(740) Chytilová & spol., patentová kancelář, s.r.o., Nad spádem 641/20, Praha 4,
Podolí, 14700

(210) O-562983

(510) (3) čisticí přípravky, čisticí prostředky pro vozidla, deodoranty a
antiperspiranty, kosmetické přípravky, parfumerie, přípravky pro osobní
hygienu, kosmetické přípravky pro péči o zvířata, mýdla a gely, líčidla,
odličovač, vonné přípravky, prací prostředky, přípravky do koupele,
přípravky na čištění a leštění kůže a obuvi, přípravky na odstraňování
ochlupení a holicí přípravky, přípravky pro ústní hygienu, přípravky pro
péči o vlasy, přípravky pro péči o pleť, oči a nehty, vonné přípravky pro
domácnost, vonné oleje a aromatické výtažky, tekuté rukavice (ochranný
krém nebo gel), ochranné spreje na ruce; (5) antibakteriální přípravky,
antibakteriální spreje, antibakteriální gely, antibakteriální mýdla,
antibakteriální ubrousky, dezinfekční přípravky, antibakteriální čisticí
přípravky, antibakteriální gely na dezinfekci pleti na bázi alkoholu,
antivirová činidla, antivirové přípravky, antiseptické přípravky, dezinfekční
mycí prostředky na ovoce a zeleninu, dezinfekční přípravky do bazénů,
dezinfekční látky k použití v domácnosti, dezinfekční přípravky k použití v
domácnosti, dezinfekční přípravky na lékařské nástroje a přístroje,
dezinfekční přípravky pro použití v nemocnicích, dezinfekční přípravky pro
lékařské použití, dezinfekční prostředky k veterinárnímu použití, léčebná a
dezinfekční mýdla a čisticí přípravky, dezinfekční ubrousky, přípravky na
dezinfikování vzduchu, vykuřovací tyčinky používané k dezinfekci; (7)
elektrické mlýnky na kávu, elektrické pěníče mléka do kávy; (10) aplikátory
antibakteriálních přípravků, aplikátory antivirových přípravků, roušky k
lékařskému použití jako antibakteriální ochrana, roušky k použití v chirurgii
jako antibakteriální ochrana, gumové rukavice k lékařskému použití,
latexové vyšetřovací rukavice pro lékařské použití; (11) automatická
zařízení na přípravu kávy, domácí kávovary (elektrické), elektrická zařízení
na přípravu kávy, elektrické bezdrátové konvice na kávu, elektrické filtrační
kávovary, elektrické kávové filtry, kávovary na espresso, pražičí přístroje na
kávu, elektrické překapávače na kávu; (16) kávové filtry (papírové); (21)

kávovary neelektrické, kávové konvice (neelektrické), kávové servisy (stolní nádobí), mlýnky na kávu na ruční pohon, naběračky na kávu, neelektrické překapávače na přípravu kávy, filtry kávové s výjimkou elektrických, vakuové kávovary, nádobí, sklenice, neelektrické drobné nářadí na vaření, přenosné nádoby pro vaření a podávání kávy a čaje, neelektrické pístové nářadí pro přípravu kávy, filtry na kávu s výjimkou papírových, kotlíky a džezvy, izolované nádoby na kávu a nápoje vyrobené z obecných kovů, plastických hmot, přírodních hmot anebo keramiky, skládací podnosy na šálky a krabice, nepapírové tácy, izolované vakuové láhve z obecných kovů; (29) mléčné výrobky do kávy, nápoje na bázi mléka s obsahem kávy, smetana do kávy ve formě prášku; (30) hotová káva a kávové nápoje, filtrační papírové sáčky plněné kávou, káva, čaj, kakao a jejich náhražky, káva bez kofeinu, instantní káva, kávové kapsle, kávové koncentráty, kávové nápoje obsahující mléko, káva s čokoládou, lyofilizovaná káva, ledová káva, nápoje na bázi kávy, nápoje obsahující převážně kávu, ochucená káva, přípravky k výrobě nápojů (na bázi kávy), směsi kávy; (32) nealkoholické nápoje s kávovou příchutí, pivo s kávovou příchutí, džusy, nealkoholické energetické nápoje, nealkoholické energetické nápoje obsahující kofein, kolové nápoje, minerální a syčené vody, nápoje na bázi ořechů a sóji, pivo a pivovarnické výrobky, ochucené nealkoholické syčené nápoje, nealkoholické nápoje, přípravky pro výrobu nápojů, sodovka, voda se zvýšenou výživnou hodnotou, voda obohacená o minerály (nápoje), tablety k přípravě šumivých nápojů, soda, smoothie (nealkoholické ovocné koktejly), sirupy do nápojů, nealkoholické nápoje obohacené vitaminy a minerálními solemi, nutričně obohacené nápoje, odalkoholizované nápoje, ovocné šťávy, prášky na přípravu nápojů, přípravky k výrobě nápojů, nealkoholické nápoje pro sportovce, mošty; (33) likéry na bázi kávy, alkoholické nápoje na bázi kávy, alkoholické nápoje (s výjimkou piva), lihoviny (nápoje), víno, přípravky k výrobě alkoholických nápojů, předpřipravené alkoholické nápoje, mošt alkoholizovaný (cidre), likéry, nápoje s nízkým obsahem alkoholu, nápoje obsahující víno (šťíky), nápoje na bázi vína; (35) maloobchodní, velkoobchodní a internetový prodej výrobků ve třídách 3, 5, 7, 10, 11, 16, 29, 30, 32 a 33 uvedených výše v tomto seznamu; (40) mletí kávy, pražení a zpracování kávy; (43) provozování kavárny, dodávání kávy do kanceláří (poskytování nápojů).

(511) 3, 5, 7, 10, 11, 16, 21, 29, 30, 32, 33, 35, 40, 43

(540)

RAFFAELLO

(111) **381405**

(220) 07.04.2020

(320) 07.04.2020

(442) 03.06.2020

(151) 09.09.2020

(730) **BUR Praha 1 Immobilien s.r.o.**, Nádražní 344/23, Praha 5, Smíchov, 15000, CZ

(740) JUDr. Tomáš Ščerba, Na příkopě 854/14, Praha 1, Nové Město, 11000

(210) O-562984

(510) (35) reklamní, marketingové a propagační služby; (36) služby nemovitostní (realitní služby).

(511) 35, 36

(540)

100 YARDS

(111) **381406**

(220) 07.04.2020

(320) 07.04.2020

(442) 03.06.2020

(151) 09.09.2020

(730) **BUR Praha 1 Immobilien s.r.o.**, Nádražní 344/23, Praha 5, Smíchov, 15000, CZ

(740) JUDr. Tomáš Ščerba Ph.D., Na příkopě 854/14, Praha 1, Nové Město, 11000

(210) O-562985

(510) (35) reklamní, marketingové a propagační služby; (36) služby nemovitostní (realitní služby).

(511) 35, 36



(111) **381407**

(220) 08.04.2020

(320) 08.04.2020

(442) 03.06.2020

(151) 09.09.2020

(730) **CHATEAU LEDNICE GROUP, a.s.**, Nejdecká 714, Lednice, 69144, CZ

(740) **RETROPATENT s.r.o.**, Dobiášova 1246/29, Liberec, Liberec VI-Rochlice, 46006

(210) O-562989

(510) (16) tiskoviny, reklamní, propagační a informační materiály, papírové etikety, obaly a tašky z papíru a plastů, papír, reklamní, propagační a užitkové výrobky z papíru, a to pohlednice, kartičky, etikety, utěrky, ubrusy, ubrousky, ručníky, periodické i neperiodické publikace, informační, reklamní a propagační letáky, plakáty, prospekty, mapy, průvodce, dopisní obálky, přání, kalendáře, samolepky, obtisky, vystřihovánky, omalovánky, balicí papír, sešity, skicáky, tužky, tiskárenské a kartonážní výrobky, vše spadající do této třídy; (32) nealkoholické nápoje; (33) alkoholické nápoje s výjimkou piva.

(511) 16, 32, 33

(540)

AMONIT

(111) **381408**

(220) 08.04.2020

(320) 08.04.2020

(442) 03.06.2020

(151) 09.09.2020

(730) **CHATEAU LEDNICE GROUP, a.s.**, Nejdecká 714, Lednice, 69144, CZ

(740) **RETROPATENT s.r.o.**, Dobiášova 1246/29, Liberec, Liberec VI-Rochlice, 46006

(210) O-562990

(510) (16) tiskoviny, reklamní, propagační a informační materiály, papírové etikety, obaly a tašky z papíru a plastů, papír, reklamní, propagační a užitkové výrobky z papíru, a to pohlednice, kartičky, etikety, utěrky, ubrusy, ubrousky, ručníky, periodické i neperiodické publikace, informační, reklamní a propagační letáky, plakáty, prospekty, mapy, průvodce, dopisní obálky, přání, kalendáře, samolepky, obtisky, vystřihovánky, omalovánky, balicí papír, sešity, skicáky, tužky, tiskárenské a kartonážní výrobky, vše spadající do této třídy; (32) nealkoholické nápoje; (33) alkoholické nápoje s výjimkou piva.

(511) 16, 32, 33

(540)



(111) **381409**

(220) 08.04.2020

(320) 08.04.2020

(442) 03.06.2020

(151) 09.09.2020

(730) **CHATEAU LEDNICE GROUP, a.s.**, Nejdecká 714, Lednice, 69144, CZ

(740) RETROPATENT s.r.o., Dobiášova 1246/29, Liberec, Liberec VI-Rochlice, 46006

(210) O-562991

(510) (16) tiskoviny, reklamní, propagační a informační materiály, papírové etikety, obaly a tašky z papíru a plastů, papír, reklamní, propagační a užitkové výrobky z papíru, a to pohlednice, kartičky, etikety, utěrky, ubrusy, ubrousky, ručníky, periodické i neperiodické publikace, informační, reklamní a propagační letáky, plakáty, prospekty, mapy, průvodce, dopisní obálky, přání, kalendáře, samolepky, obtisky, vystřihovánky, omalovánky, balicí papír, sešity, skicáky, tužky, tiskárenské a kartonážní výrobky, vše spadající do této třídy; (32) nealkoholické nápoje; (33) alkoholické nápoje s výjimkou piva.

(511) 16, 32, 33

(540)



(111) **381410**

(220) 08.04.2020

(320) 08.04.2020

(442) 03.06.2020

(151) 09.09.2020

(730) **CHATEAU LEDNICE GROUP, a.s.**, Nejdecká 714, Lednice, 69144, CZ

(740) RETROPATENT s.r.o., Dobiášova 1246/29, Liberec, Liberec VI-Rochlice, 46006

(210) O-562992

(510) (16) tiskoviny, reklamní, propagační a informační materiály, papírové etikety, obaly a tašky z papíru a plastů, papír, reklamní, propagační a užitkové výrobky z papíru, a to pohlednice, kartičky, etikety, utěrky, ubrusy, ubrousky, ručníky, periodické i neperiodické publikace, informační, reklamní a propagační letáky, plakáty, prospekty, mapy, průvodce, dopisní obálky, přání, kalendáře, samolepky, obtisky, vystřihovánky, omalovánky, balicí papír, sešity, skicáky, tužky, tiskárenské a kartonážní výrobky, vše spadající do této třídy; (20) upomínkové předměty, ozdoby a přívěsky ze dřeva, korku, rohoviny, kostí, slonoviny, jantaru, perleti, mořské pěny a jejich náhražek, včetně náhražek z plastických hmot; (30) káva, čaj, kakao, cukr, rýže, tapioka, ságo, kávové náhražky, mouka a přípravky z obilnin, pečivo, cukrovinky, zmrzlina, med, sirup melasový, droždí, prášky do těsta, sůl, hořčice, ocet, nálevy (k ochucení), koření, led pro osvěžení, rýže a

kukuřice jako jsou vločky a lupínky, müsli, cereální výrobky, pekárenské výrobky - koláče slané i sladké, chléb kvašený i nekvašený, suchary a sušenky sladké i slané, moučné výrobky, těstoviny, chuťové omáčky, koření a kořenící směsi, kávoviny a kávové výtažky, ovocné čaje, melasa, prášek do pečiva, produkty určené ke konzumaci v mraženém stavu a jídla a lahůdkářské výrobky z uvedených surovin, připravená ke konzumaci se zřetelem na zásady racionální výživy; (32) nealkoholické nápoje; (33) alkoholické nápoje s výjimkou piva; (35) provozování maloobchodů a maloobchodů s potravinami, stánkový prodej potravin, inzertní, reklamní a propagační činnost, pomoc při řízení obchodní činnosti, obchodní administrativa, výstavy k reklamním a obchodním účelům, pořádání trhů, kancelářské práce, marketingové služby, zprostředkování obchodních záležitostí (zákaznický servis, tj. zajišťování odbytu, zastupování při obchodních jednáních, sjednávání obchodních podmínek), rozmnožování a tisk reklamních a propagačních dokumentů, aranžerství (výlohy), teleshopping, organizace spotřebitelských soutěží reklamního charakteru zaměřených na podporu prodeje, vyhlášení výsledků soutěží reklamního charakteru zaměřených na podporu prodeje, organizace spotřebitelských soutěží - v rámci této třídy, spotřebitelská anketa, propagace výherce soutěže či ankety, marketing, poskytování informací komerčního nebo reklamního charakteru, poskytování multimediálních informací komerčního charakteru, on-line inzerce, pronájem informačních míst v rámci třídy, činnost reklamní agentury, činnost ekonomických a/nebo organizačních poradců, zprostředkování v obchodních vztazích, automatizované zpracování dat, pomoc při provozování obchodů a obchodních činností průmyslového nebo obchodního podniku, maloobchodní a velkoobchodní prodej pekárenských výrobků, cukrářských výrobků, potravin, nápojů a občerstvení, maloobchodní služby vztahující se k pekárenským výrobkům, cukrářským výrobkům, potravinám, nápojům a občerstvení, franchising.

(511) 16, 20, 30, 32, 33, 35

(540)



EVOLUCE

(111) **381411**

(220) 11.04.2020

(320) 11.04.2020

(442) 03.06.2020

(151) 09.09.2020

(730) **Horáček Aleš Ing.Bc.**, Heleny Malířové 158/5, Bmo, Lesná, 63800, CZ

(210) O-563058

(510) (30) polotovary a jednohubky, a to banánové smaženky, ananasové smaženky, balené obědy sestávající zejména z rýže a obsahující také maso, ryby nebo zeleninu, burritos, celozrnné lupínky, cereální lupínky, čerstvé plněné pečivo, čerstvé rolky s párkem, cheeseburgery (sendviče), chimichanga (smažené mexické burrito), chuťovky na bázi rýže, chuťovky z pražené kukuřice, chow mein (čínské nudle), čokoládové tyčinky určené k přímé spotřebě, fajitas, grilované sendviče, hamburgery v housce, hotová jídla na bázi nudlí, hotová jídla na bázi rýže, hotová jídla obsahující převážně rýži, hotová jídla na bázi těstovin, hotová jídla v podobě pizzy, jarní závitky, koláče, lasagne, kuřecí sendviče, kuřecí wrapy, nachos (kukuřičné lupínky), ochucený popcorn, paella, palačinky, párek v pečivu, plněné bagety, pochutiny vyrobené z kukuřičné mouky, pochutiny vyrobené z mšlí, pochutiny vyrobené z obilnin, pochutiny vyrobené z rýžové mouky, popcorn, preclíky, quesadillas (plněné tortilly), restované nudle se zeleninou (japchae), rolky s párkem, rýžové chlebičky, soli, chuťové přísady, ochucovačla a koření, aditiva do nápojů (s výjimkou silic), kávové příchutě, marinády, mražené pudinky, ochucené omáčky, čatni a pasty, polevy na zmrzlinu, potravinářská aromata (tresti), potravinové příchuti (s výjimkou vonných olejů), potravinové výtažky (kromě esenciálních olejů), příchutě do kávy, příchutě do moučnicků (kromě éterických olejů), příchutě do nápojů, pekárenské výrobky, cukrovinky, čokoláda a zákusky, arašídové cukrovinky, cereální tyčinky a energetické tyčinky, chléb, moučníky, zákusky, dorty a sušenky, panettone (Italský moučník), ořechy s polevou

(cukrovinky), ovoce s čokoládovou polevou, pomazánka na sendviče z čokolády a oříšků, sušenky (sladké nebo slané), plněné chlebové bulky, brownie (čokoládové pečivo), bonbony, cukrovinky obsahující ovoce (bonbóny), ovocný drops (cukrovinky), pastilky (cukrovinky), pralinky, sladkosti bez cukru, müsli tyčinky, tyčinky v čokoládové polevě, hnědý cukr, hroznový cukr, granulovaný cukr, dulce de leche (mléčný karamel), cukr, cukr krystal (ne jako cukrovinka), bílý cukr, agávosý sirup (přírodní sladidlo), čokoládový sirup, glukózový sirup jako sladidlo do potravin, javorový sirup, kukuřičný sirup, sirup na palačinky, sirup z ovocného cukru na výrobu potravin, stolní sirup, cukrářská poleva, čokoládové polevy, cukrovinky mražené, instantní zmrzlinové směsi, jedlé ledové sochy, jedlé ovocné polevy, jogurtová zmrzlina (s větším podílem zmrzliny), led, přírodní nebo umělý, ledové nápoje na bázi čokolády, ledové nápoje na bázi kakaa, ledové nápoje na bázi kávy, ledové tříště se slazenými červenými fazolemi, náhražka zmrzliny, nanuky, ochucené zmrzliny, ovocná zmrzlina, parfait (italský mražený dezert), zmrzliny, mražené jogurty a sorbety, prášek na přípravu zmrzliny, směsi na přípravu zmrzliny, smetanové a mléčné zmrzliny, káva, čaj, kakao a jejich náhražky, přírodní sladidla, sladké polevy a náplně, výrobky z vělejších produktů, aromatické čaje (k jiným než léčebným účelům), aromatické přípravky k výrobě bylinných čajů, bílý čaj, bylinkové čaje (neléčivé), čaj bez teinu, čaj bez teinu s umělými sladidly, čaj chai, čaj Earl Grey, čajové kapsle, černý čaj, čajové směsi, čajové listy, cappuccino, cikorka (náhražka kávy), čokoládové nápoje, espresso, frappé (ledový nápoj), fermentovaný čaj, horká čokoláda, hotová káva a kávové nápoje, hotové kakao a kakaové nápoje, instantní čaj, instantní káva, kakaové přípravky k výrobě nápojů, káva bez kofeinu, kávové boby, kávové kapsle, kávové koncentráty, ledový čaj, lipový čaj, máťový čaj, mletá káva, nápoje na bázi čaje, nápoje na bázi čokolády, nápoje na bázi kakaa, nápoje na bázi kávy, ovocné čaje, ochucená káva, pražená kávová zrna, zpracované obilí, škrob a produkty z nich vyrobené, pečící přípravky a droždí, přípravky na kynutí potravin, sušené a čerstvé těstoviny, nudle a knedlíky, rýže, mouka, sníadaňové cereálie, ovesné a kukuřičné kaše, müsli, instantní ovesná kaše, těsta, těstíčka a jejich směsi, cukrovinky na bázi acai (Euterpe brazilské); (31) živá zvířata a živé organismy k chovným účelům, akvarijní ryby, domácí ptáci, domácí mazlíčci, embrya zvířat, zemědělské a vodní plodiny, zahradnické a lesní produkty, houby, kukuřice, nezpracované lesní produkty, rostliny, nezpracované produkty akvakultury, chaluhy ke konzumaci pro lidi nebo zvířata, čerstvé mořské řasy, aloe vera (rostlina), čerstvé ovoce, ořechy, zelenina a bylinky, kvetoucí rostliny, květiny, konopí, nezpracované, kopřivy, cukrová třtina, listnaté rostliny, luštěniny (rostliny), pokojové rostliny, rostliny do akvárií (živé), rostliny do rybníků, nádrží (živé), rostliny konopí, rostliny v květináči, semena, cibulky a sazenice k pěstování rostlin, slad a nezpracované obilniny, stromy a lesní produkty, aranžované čerstvé ovoce, artyčoky, čerstvé, bobuloviny, čerstvé ovoce, brambory čerstvé, čerstvá asijská listová zelenina, čerstvá avokáda, čerstvá bio zelenina, čerstvá čekanka, čerstvá cibule, čerstvá cizrna, čerstvá čočka, čerstvá jablka, čerstvá jarní cibulka, čerstvá japonská kaki, čerstvá kapusta, čerstvá máta, čerstvá mrkev, čerstvá rajčata, čerstvá roseta, čerstvá šalvěj, čerstvá zelenina, čerstvé ananasy, čerstvé arašidy, čerstvé banány, čerstvé batáty, čerstvé bio bylinky, čerstvé bio ovoce, čerstvé bobule goji, čerstvé boby, čerstvé borůvky, čerstvé brambory, čerstvé broskve, čerstvé brusinky, čerstvé bylinky, čerstvé byliny v květináči, čerstvé čínské jamy, čerstvé chilli, čerstvé čínské zelí, čerstvé citrusové ovoce, čerstvé cukety, čerstvé datle, čerstvé cukrové melouny (cham-oe), čerstvé dračí ovoce (pitaya), čerstvé dýně, čerstvé fazole, čerstvé fazolové lusky, čerstvé fíky, čerstvé ginkgo ořechy, čerstvé guavy, čerstvé hrozny, čerstvé hrušky, čerstvé jahody, čerstvé luštěniny, čerstvé mandarinky, čerstvé maliny, čerstvé mango, čerstvé meruňky, čerstvé mišpule, čerstvé moruše, čerstvé okurky, čerstvé olivy, čerstvé oregano, čerstvé oříšky kešů, čerstvé ostružiny, čerstvé papriky, čerstvé para ořechy, čerstvé pastináky, čerstvé pekanové ořechy, čerstvé pekingské zelí (baechu), čerstvé piniové oříšky, čerstvé pistácie, čerstvé plody bobu koňského, čerstvé plody bobulovin, čerstvé plody mučenky jedlé, čerstvé plody palmy, čerstvé pomeranče, čerstvé rambutan, čerstvé sójové boby, čerstvé sapoty, čerstvé třešně, čerstvé tropické ovoce, čerstvé vlašské ořechy, čerstvé žampiony, čerstvé žluté broskve, čerstvý angrešt, čerstvý černý rybíz, čerstvé zelí, čerstvý červený rybíz, čerstvý česnek, čerstvý chřest, čerstvý durian, čerstvý hrách, čerstvý japonský křen k jídlu (wasabi), čerstvý koriandr, čerstvý longan, čerstvý plod chlebovníku, čerstvý pórek, čerstvý rozmarýn, čerstvý špenát, čerstvý zázvor, čerstvý zelený česnek, čerstvý tymián, čerstvý zelený hrášek půlený, česnek, čerstvý, cibule, chilli papričky, citróny čerstvé, citrusové ovoce, divoké borůvky, čerstvé, granátová jablka, grapefruity, jedlé kořeny, kiwi, čerstvá, kokosové ořechy, kolové oříšky, kořen čekanky, kořenová zelenina (čerstvá), křen (neupravený, syrový), liči (čerstvé), lískové ořechy, melouny, neupravená ořechová jádra, nezpracovaná avokáda, nezpracovaná jablka, nezpracovaná olejnatá semena, přírodní trávnik, zpevněný trávnik,

cibule květin, kakaové boby syrové, lněná semena, naklíčená zrna, osivo, ovocná semena, ptačí zob, semena k sázení, keře, křoví, zákrsky, kmeny stromů, jehličnaté stromy, jabloně, dřevní štěpky pro použití k pokrytí půdy, dřevěné třísky na výrobu dřevní buničiny (celulózy), dřevěná kulatina, borovicové šišky, kůra pro mulčování, listy palmovníku, neholované řezivo, nevyschlé dřevo, palmy, řezané vánoční stromky, růžové keře, stromy, cukrová třtina vylišovaná (surovina), kokosové skořápky, palmové listy (nezpracovaný nebo částečně zpracovaný materiál), mulčovací rohože z přírodních materiálů k použití při potlačování plevelů, mulčovací kokosová vlákna, mláto, lanýže čerstvé, čerstvé houby, krmiva a potrava pro zvířata, podestýlky a stelivo pro zvířata, návnady, nikoli umělé; (32) pivo a pivovarnické výrobky, černé pivo (pivo z praženého sladu), imitace piva, IPA (India Pale Ale), ječmenné víno (pivo), koktejly na bázi piva, ležák, kvas (nealkoholický nápoj), nápoje na bázi piva, nealkoholická piva, ochucená piva, pivo s kávovou příchutí, pivo s nízkým obsahem alkoholu, porter (silné černé pivo), pšeničné pivo, sladové pivo, stout (silné černé pivo), nealkoholické nápoje, chininová voda, cidre, nealkoholický, džusy, energetické nápoje, izotonické nápoje, karbohydrátové nápoje, ledová tříšť, mražené nápoje na bázi ovoce, energetické nápoje obsahující kofein, mražené syčené nápoje, nápoje iontové, nápoje na bázi ořechů a sóji, nápoje na bázi ovesa (nikoli náhražky mléka), nápoje na bázi rýže, jiné než náhražky mléka, nápoje na bázi šťávy ze zelené zeleniny, nápoje obsahující vitamíny, nápoje pro sportovce, nápoje pro sportovce obohacené proteiny, nápoje pro sportovce s obsahem elektrolytů, nápoje z guarany, nealkoholická vína, nealkoholické aperitivy, nealkoholické koktejly, nealkoholické nápoje na bázi medu, nealkoholické nápoje na bázi ovoce ochucené čajem, nealkoholické nápoje obohacené vitamíny a minerálními solemi, nealkoholické nápoje s příchutí čaje, nealkoholické nápoje s příchutí kávy, nealkoholické nápoje z aloe vera, ochucené syčené nápoje, nealkoholické nápoje ze sušeného ovoce, nealkoholické perlivé nápoje z ovocných šťáv, nápoje na bázi sóji, jiné než náhražky mléka, bitter lemon, citronády, kolové nápoje, limonády, nealkoholické perlivé nápoje, nealkoholické sodové nápoje s příchutí čaje, nízkokalorické nealkoholické nápoje, syčené šťávy, brusinková šťáva, citronová šťáva, grapefruitová šťáva, hroznová šťáva, koncentrované ovocné šťávy, kondenzovaná šťáva z uzených švestek, mangová šťáva, melounová šťáva, míchané ovocné džusy, mošty, nápoje na bázi kokosu, nápoje z ananasové šťávy, nápoje z hroznové šťávy, nápoje z jablečné šťávy, nápoje z pomerančové šťávy, nápoje ze šťávy z červeného ženšenu, nápoje ze zázvorové šťávy, vody, destilovaná pitná voda, kokosová voda jako nápoj, lahvová voda, minerální a syčené vody, neperlivá voda, ochucená minerální voda, perlivá voda, pramenitá voda, selterská voda, soda, chmelové výtažky pro použití při přípravě nápojů, esence na výrobu nápojů, koncentrované přípravky k ředění určené k přípravě nápojů, limetková šťáva na přípravu nápojů, nápoje na bázi acai (Euterpe brazilské); (33) absint, aguardiente (lihoviny z třtinového cukru), alkoholické energetické nápoje, alkoholické hořké aperitivy, alkoholické koktejlové nápoje ovocné, alkoholické koktejlové směsi, alkoholické koktejly s obsahem mléka, alkoholické koktejly v podobě chlazené želatiny, alkoholické nápoje na bázi čaje, alkoholické nápoje na bázi kávy, alkoholické nápoje obsahující ovoce, alkoholické nápoje (s výjimkou piva); (43) dočasné ubytování, charitativní služby, a to poskytování přechodného ubytování, dočasné pronájem pokojů, hotely, ubytovny a penziony, prázdninové a turistické ubytování, jesle, denní stacionáře a zařízení pro péči o seniory, poskytování dočasných odpočívadel pro cestující, poskytování parkovacích míst pro karavany, poskytování přechodného ubytování, poskytování prostor pro pořádání akcí, dočasných kancelářských prostor a prostor pro jednání, poskytování zařízení pro akce a dočasných kancelářských a jednacích prostor, pronájem kovových a nekovových přemístitelných budov, pronájem markýz, pronájem pavilónů, pronájem přenosných staveb, pronájem stanů, recepční služby v zařízeních pro dočasné ubytování (správa příchoďů a odchodů), služby agentur v oblasti přenechání ubytování (časové sdílení), služby týkající se nouzových úkrytů (poskytování dočasného ubytování), služby týkající se ubytování o dovolených, služby ubytovací kanceláře, služby v oblasti pohostinství (ubytování), hotely, cestovní kanceláře zajišťující ubytování, dočasné ubytování poskytované turistickými ranči, motely, hotelové služby pro prioritní zákazníky, poskytování dočasného ubytování v prázdninových domech, poskytování dočasného ubytování v prázdninových bytech, poskytování kempinkových prostor, poskytování rekreačního ubytování, prázdninové tábory (ubytování), pronájem prázdninových chatek, provozování kempů, denní školky, péče o děti po ukončení vyučování, předškolní péče, pořádání svatebních recepcí (místo konání), poskytování dočasných pracovních ubytování, poskytování komunitních center pro společenskou shromáždění a setkání, poskytování konferenčních místností, poskytování prostor a zařízení na veletrhy (ubytování), poskytování prostor a zařízení na výstavy, poskytování prostor a zařízení na shromáždění a

konference, poskytování prostor a zařízení na jednání správní rady, poskytování prostorů pro výstavy v hotelech, poskytování ubytování na schůzce, služby barů s vodními dýmkami, hotely pro zvířata, ustájení koní, pronájem nábytku, povlečení, prostírání a vybavení k poskytování jídla a nápojů, pronájem automatů na nápoje, pronájem a půjčování nádobí, pronájem barového vybavení, pronájem fontán na čokoládu, pronájem keramického nádobí, pronájem jídelních příborů, pronájem interiérových židlí, pronájem interiérových stolů, pronájem interiérových rohoží, pronájem interiérového osvětlení, poskytování jídla a nápojů, bary, bary nabízející ovocné nápoje, čajovny, catering (poskytování jídla a nápojů), dekorace potravin, delikatesy (restaurace), denní bary (v restauraci, hotelu), firemní akce (poskytování jídel a nápojů), gril - restaurace, hotelové restaurační služby, jídelny, kavárny, pivnice, pizzerie, podávání stravování a nápojů v prodejních koblích, pohostinství (služby), pořádání svatebních recepcí (potraviny a nápoje), poskytování jídla a nápojů prostřednictvím mobilního nákladního auta, poskytování služeb zajišťujících nápoje, příprava jídel pro druhé na základě využití outsourcingu, příprava jídel, příprava pokrmů, restaurace, restaurace rychlého občerstvení, restaurace s odnosem jídel s sebou, restaurační služby nabízející washoku (tradiční japonskou kuchyni), salátové bary, samoobslužné restaurace, služby kaváren, služby mobilních restaurací, informace o dočasném ubytování, informační, poradenské a rezervační služby v oblasti poskytování jídla a pití.

(511) 30, 31, 32, 33, 43
(540)



(111) **381412**

(220) 17.04.2020
(320) 17.04.2020
(442) 03.06.2020
(151) 09.09.2020

(730) **LORIKA CZ s.r.o.**, Holická 582/312, Olomouc, Hodolany, 77900, CZ

(740) JUDr. MAREK JURÁŠ, Ph.D., advokát, JUDr. Marek Juráš Ph.D., Holická 582/312, Olomouc, Hodolany, 77900

(210) O-563200

(510) (9) automaty na vydávání hygienických potřeb, ochranné oděvy, ochranné brýle, ochranné pokrývky hlavy, a to bezpečnostní čepičky, helmy, kapuce proti kouři, ochranné roušky a masky, ochranné pláště a kombinézy, ochranné a pracovní rukavice vinylové, nitrilové, nylonové, latexové, s polyurethanem, gumové, kožené, bavlněné, v rámci třídy 9; (16) papírové ručníky, papírové utěrky a toaletní papír, pásy papírové, papírové utěrky v rolích a skládané, utěrky papírové; (17) pásy lepicí s výjimkou pásek pro léčebné, kancelářské nebo domácí použití, pásy vyznačovací s výjimkou pásek pro léčebné, kancelářské nebo domácí použití, pásy maskovací s výjimkou pásek pro léčebné, kancelářské nebo domácí použití, pásy oboustranné s výjimkou pásek pro léčebné, kancelářské nebo domácí použití, těsnicí a izolační pásy z PVC; (21) zásobníky na toaletní potřeby, zásobníky papírových ručníků, dávkovače tekutých mýdel, čistící a mycí přípravky a prostředky zařazené v této třídě, a to mycí houby, kartáče, pomůcky a látky k čištění, drátěnky, úklidové a ochranné prostředky, a to rukavice, mopy, průmyslové utěrky na čištění, utěrky na leštění, utěrky na úklid, utěrky lepicí určené k odstraňování nečistot a prachu z povrchů, utěrky pro čisté prostory (na úklid a čištění), utěrky napuštěné, utěrky na čištění z netkaných textilií, a to z polyesteru, viskózy, polypropylenu, mikrovlnná nebo z jejich směsí s celulózou; (24) textilie netkané, a to z polyesteru, viskózy, polypropylenu nebo z jejich směsí s celulózou, textilie ze syntetických materiálů; (27) rohože a rohožky z gumy a textilu, rohože z polymeru, rohože z polyethylenu, rohože lepicí, rohože dekontaminační.

(511) 9, 16, 17, 21, 24, 27

(540)

TERSO

(111) **381413**

(220) 20.04.2020

(320) 20.04.2020

(442) 03.06.2020

(151) 09.09.2020

(730) **Žilka Radek**, Předměřická 192/23, Hradec Králové, Plotičtš nad Labem, 50301, CZ

(740) Ing. Jarmila Javoříková, Slunečná 4566, Zlín, 76005

(210) O-563250

(510) (9) počítačové informační, řídicí a komunikační systémy, elektronické informační systémy, počítačové programy - software, software pro dopravu a logistiku, počítačové aplikace, internetové aplikace, aplikace pro mobilní telefony, počítačové systémy pro správu dat, internetové systémy a aplikace, počítače, přístroje pro zpracování dat, telekomunikační přístroje, audiovizuální přístroje; (35) automatizované i ruční zpracování dat, správa obchodních dat, informační servis-sloužby databank, sběr údajů do elektronických databází, administrativní služby, činnost podnikatelských, organizačních a ekonomických poradců, obchodní management, pomoc při řízení podnikání, reklamní a marketingové služby, internetová reklama, internetový marketing, reklamní a prodejní akce, velkoobchodní, maloobchodní a elektronický prodej počítačových programů, počítačových informačních systémů, telekomunikačních systémů a internetových aplikací, předvádění výrobků, zaslání reklamních materiálů, podnikatelský průzkum, poskytování obchodních a podnikatelských informací; (39) doprava, dopravní informace, zprostředkování dopravy, služby řidičů, skladovací služby, provoz skladů, informace o skladování, logistika v dopravě, organizace dopravy, rezervace dopravy, sdílení dopravních prostředků, pronájem dopravních prostředků; (42) tvorba počítačového softwaru - programování počítačů, tvorba softwaru na zakázku, tvorba počítačových informačních systémů, výzkum, vývoj a projektování softwaru, instalace softwaru, kopírování softwaru, údržba softwaru, aktualizace softwaru, testování softwaru, pronájem počítačových programů a informačních systémů, pronájem počítačů, počítačová grafika (služby), grafický a průmyslový design, výzkum a vývoj v oblasti informatiky, tvorba internetových (webových) stránek, webhosting, tvorba multimediálních aplikací, zkušební a kontrolní činnosti v oblasti informačních technologií, poradenství v oblasti počítačů, počítačového softwaru a informačních technologií, poradenství v oblasti telekomunikačních technologií.

(511) 9, 35, 39, 42

(540)



(111) **381414**

(220) 20.04.2020

(320) 20.04.2020

(442) 03.06.2020

(151) 09.09.2020

(730) **SAZKA a.s.**, K Žižkovu 851/4, Praha 9, Vysočany, 19000, CZ

(740) Halaxová & Halaxová TETRAPAT, Mgr. Eva Halaxová, Jinonická 804/80, Praha 5, Košíře, 15800

(210) O-563261

(591) Barevná

(510) (16) papír, lepenka, reklamní, propagační a užitkové výrobky z papíru určené pro propagaci, periodické i neperiodické publikace, tištěné informační, reklamní a propagační materiály v rámci této třídy určené pro propagaci, tiskárenské výrobky a kartonážní výrobky, a to krabice, data a databáze na papírových nosičích, psací potřeby, kalendáře, diáře, školní potřeby, sázenky, sázkové tikety (papírové formuláře), vstupenky; (28) herní terminály, loterní videoterminály, elektronická zařízení pro hraní loterií a her, videoherní terminály, losy, elektronické hrací karty (elektronické stírací losy); (41) organizování a pořádání loterií, provozování loterií, heren, rulet a kasin, organizování provozu a organizování pořádání sázkových her, výherních loterií, tombol, soutěží, vlastní provozování sázkových her a loterií o peníze prostřednictvím Internetu, včetně provozování her prostřednictvím stíracích losů s možností výhry, provozování výherních i nevýherních hracích zařízení, služby vztahující se k hrám, sázení, hazardním hrám včetně hazardních her na dálku, loteriím, kasinům a ruletám v rámci této třídy, organizování sportovních sázek a

číselných loterií, prodej losů a příjem sázek, pořádání a organizování kulturních, sportovních a společenských událostí, předprodej a prodej vstupenek, organizování a pořádání vzdělávacích akcí, provozování sportovních zařízení, provozování her on-line, zprostředkování loterií prostřednictvím e-losů.

(511) 16, 28, 41
(540)



(111) **381415**

(220) 20.04.2020
(320) 20.04.2020
(442) 03.06.2020
(151) 09.09.2020

(730) SAZKA a.s., K Žižkovu 851/4, Praha 9, Vysočany, 19000, CZ
(740) Halaxová & Halaxová TETRAPAT, Mgr. Eva Halaxová, Jinonická 804/80, Praha 5, Košíře, 15800

(210) O-563262
(591) Barevná

(510) (16) papír, lepenka, reklamní, propagační a užitkové výrobky z papíru určené pro propagaci, periodické i neperiodické publikace, tištěné informační, reklamní a propagační materiály v rámci této třídy určené pro propagaci, tiskárenské výrobky a kartonážní výrobky, a to krabice, data a databáze na papírových nosičích, psací potřeby, kalendáře, diáře, školní potřeby, sázenky, sázkové tikety (papírové formuláře), vstupenky; (28) herní terminály, loterní videoterminály, elektronická zařízení pro hraní loterií a her, videoherní terminály, losy, elektronické hrací karty (elektronické stírací losy); (41) organizování a pořádání loterií, provozování loterií, heren, rulet a kasin, organizování provozu a organizování pořádání sázkových her, výherních loterií, tombol, soutěží, vlastní provozování sázkových her a loterií o peníze prostřednictvím Internetu, včetně provozování her prostřednictvím stíracích losů s možností výhry, provozování výherních i nevýherních hracích zařízení, služby vztahující se k hrám, sázení, hazardním hrám včetně hazardních her na dálku, loteriím, kasinům a ruletám v rámci této třídy, organizování sportovních sázek a číselných loterií, prodej losů a příjem sázek, pořádání a organizování kulturních, sportovních a společenských událostí, předprodej a prodej vstupenek, organizování a pořádání vzdělávacích akcí, provozování sportovních zařízení, provozování her on-line, zprostředkování loterií prostřednictvím e-losů.

(511) 16, 28, 41
(540)



(111) **381416**

(220) 20.04.2020

(320) 20.04.2020

(442) 03.06.2020

(151) 09.09.2020

(730) SAZKA a.s., K Žižkovu 851/4, Praha 9, Vysočany, 19000, CZ

(740) Halaxová & Halaxová TETRAPAT, Mgr. Eva Halaxová, Jinonická 804/80, Praha 5, Košíře, 15800

(210) O-563264

(591) Barevná

(510) (16) papír, lepenka, reklamní, propagační a užitkové výrobky z papíru určené pro propagaci, periodické i neperiodické publikace, tištěné informační, reklamní a propagační materiály v rámci této třídy určené pro propagaci, tiskárenské výrobky a kartonážní výrobky, a to krabice, data a databáze na papírových nosičích, psací potřeby, kalendáře, diáře, školní potřeby, sázenky, sázkové tikety (papírové formuláře), vstupenky; (28) herní terminály, loterní videoterminály, elektronická zařízení pro hraní loterií a her, videoherní terminály, losy, elektronické hrací karty (elektronické stírací losy); (41) organizování a pořádání loterií, provozování loterií, heren, rulet a kasin, organizování provozu a organizování pořádání sázkových her, výherních loterií, tombol, soutěží, vlastní provozování sázkových her a loterií o peníze prostřednictvím Internetu, včetně provozování her prostřednictvím stíracích losů s možností výhry, provozování výherních i nevýherních hracích zařízení, služby vztahující se k hrám, sázení, hazardním hrám včetně hazardních her na dálku, loteriím, kasinům a ruletám v rámci této třídy, organizování sportovních sázek a číselných loterií, prodej losů a příjem sázek, pořádání a organizování kulturních, sportovních a společenských událostí, předprodej a prodej vstupenek, organizování a pořádání vzdělávacích akcí, provozování sportovních zařízení, provozování her on-line, zprostředkování loterií prostřednictvím e-losů.

(511) 16, 28, 41

(540)



(111) **381417**

(220) 20.04.2020

(320) 20.04.2020

(442) 03.06.2020

(151) 09.09.2020

(730) SAZKA a.s., K Žižkovu 851/4, Praha 9, Vysočany, 19000, CZ

(740) Halaxová & Halaxová TETRAPAT, Mgr. Eva Halaxová, Jinonická 804/80, Praha 5, Košíře, 15800

(210) O-563265

(591) Barevná

(510) (16) papír, lepenka, reklamní, propagační a užitkové výrobky z papíru určené pro propagaci, periodické i neperiodické publikace, tištěné informační, reklamní a propagační materiály v rámci této třídy určené pro propagaci, tiskárenské výrobky a kartonážní výrobky, a to krabice, data a databáze na papírových nosičích, psací potřeby, kalendáře, diáře, školní potřeby, sázenky, sázkové tikety (papírové formuláře), vstupenky; (28) herní terminály, loterní videoterminály, elektronická zařízení pro hraní loterií a her, videoherní terminály, losy, elektronické hrací karty (elektronické stírací losy); (41) organizování a pořádání loterií, provozování loterií, heren, rulet a kasin, organizování provozu a organizování pořádání sázkových her, výherních loterií, tombol, soutěží, vlastní provozování sázkových her a loterií o peníze prostřednictvím Internetu, včetně provozování her prostřednictvím stíracích losů s možností výhry, provozování výherních i nevýherních hracích zařízení, služby vztahující se k hrám, sázení, hazardním hrám včetně hazardních her na dálku, loteriím, kasinům a ruletám v rámci této třídy, organizování sportovních sázek a číselných loterií, prodej losů a příjem sázek, pořádání a organizování kulturních, sportovních a společenských událostí, předprodej a prodej

vstupenek, organizování a pořádání vzdělávacích akcí, provozování sportovních zařízení, provozování her on-line, zprostředkování loterií prostřednictvím e-losů.

(511) 16, 28, 41
(540)



praxe, služby spojené s lékařskou prevencí a péčí o hygienu a krásu osob, masérské, rekondiční a regenerační služby.

(511) 3, 5, 44
(540)

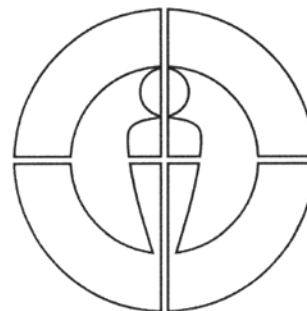

(111) **381418**
(220) 22.04.2020
(320) 22.04.2020
(442) 03.06.2020
(151) 09.09.2020
(730) **Safety Architects s.r.o.**, Polní 733/20, Rumburk 1, 40801, CZ
(210) O-563306

(510) (35) pomoc při provozu nebo řízení obchodního podniku, shromažďování různých výrobků ve prospěch jiných osob; (41) školení a vzdělávání osob; (42) architektonické, inženýrské služby a technické konzultace v oblasti plánování výstavby a návrhy interiérů; (45) služby v oblasti bezpečnosti práce a požární ochrany majetku a osob, vyšetřování a dohled v oblasti fyzické bezpečnosti osob a zabezpečení hmotného majetku.

(511) 35, 41, 42, 45

(540) **SAFETY ARCHITECTS**

(111) **381419**
(220) 22.04.2020
(320) 22.04.2020
(442) 03.06.2020
(151) 09.09.2020
(730) **Rulc Petr Dr.**, Saská 100/32, Děčín, Děčín X-Bělá, 40502, CZ
(740) Ing. Michal Jupa, patentový zástupce, Na Baních 1385, Praha 5 - Zbraslav, 15600

(210) O-563314

(510) (3) mýdla, kosmetika a kosmetické přípravky všeho druhu, parfumerie, výrobky voňavkářské, éterické oleje, vlasová kosmetika, pomády, barviva kosmetická, pudry, zubní pasty, šampóny; (5) farmaceutika, léčiva, potravinové doplňky, vitamínové doplňky, výživové doplňky, antibakteriální přípravky, dezinfekční přípravky, balzámy pro lékařské účely, koloidní metalické antimikrobiální přípravky pro vnitřní i vnější použití, dietetické nápoje upravené pro lékařské účely, enzymatické přípravky pro lékařské účely, enzymatické přípravky pro zvěrolékařské účely, cukrovinky s léčivými přísadami, čichací soli, přírodní koupelové soli, chemické přípravky pro farmaceutické účely, kúry pro farmaceutické účely, léčivé čaje, chemické přípravky pro určení těhotenství, vitamínové přípravky, lubrikační přípravky, hygienické přípravky a výrobky, veterinární přípravky a výrobky, potravní doplňky a dietetické přípravky, zubní přípravky a výrobky, léčivé přípravky pro podporu a regeneraci střevní mikroflóry, dietetické potraviny upravené k léčebným účelům, výživové doplňky, bylinné čaje (léčivé nápoje), antikoncepční přípravky, léčivé přípravky pro intimní hygienu, farmaceutické látky na pokožku, čisticí přípravky na pokožku pro léčebné účely, léčivé pleťové vody a mléka k péči o pokožku, přípravky pro péči o ústní dutinu, léčivé přípravky do koupele, léky pro lidskou potřebu, léčivé byliny v sušené nebo konzervované formě, léčivé svíčky, obvazový materiál, náplasti; (44) lékařské služby, služby poskytující péči o hygienu a krásu osob a zvířat, provoz zdravotnického zařízení, individuální příprava léčiva, adjustace lékových forem pro veřejnost, výdej léčiv, prostředků zdravotnické techniky, hygienických, kosmetických a ortopedických pomůcek, kontrola léčiv, poradenská činnost v oblasti léčiv a léčení osob a zvířat, lékařská

(111) **381420**
(220) 22.04.2020
(320) 22.04.2020
(442) 03.06.2020
(151) 09.09.2020
(730) **Medaprex, s.r.o.**, Truhlářská 1518/27, Praha 1, Nové Město, 11000, CZ
(740) Mgr. Jan Rath, Na poříčí 1070/19, Praha 1, Nové Město, 11000
(210) O-563322

(510) (5) výživové přípravky pro léčebné a lékařské účely, výživové doplňky, doplňky stravy, léčivé přípravky na podporu růstu vlasů, vitamínové přípravky, potravinové doplňky s kosmetickými účinky, potravinové doplňky obsahující vitaminy, minerální potravinové doplňky, kolagen pro léčebné účely, potravinové doplňky obsahující enzymy, tablety na hubnutí, léčebné přípravky na hubnutí, léčivé čaje, léčivé nápoje, sladové mléčné nápoje pro lékařské účely, pastilky pro farmaceutické účely, potravinové doplňky z droždí, potravinové doplňky z lněného oleje, potravinové doplňky z pšeničných klíčků, propolisové potravinové doplňky, proteinové potravinové doplňky, přípravky na pročištění organismu, tablety na pročištění organismu, přípravky potlačující chuť k jídlu, tablety na potlačení chuti k jídlu, žvýkačky pro léčebné účely, antioxidační tablety, antioxidační přípravky, detoxikační tablety, multivitaminové přípravky, multivitaminové tablety, tablety ke zlepšení imunity, tablety s kosmetickými účinky, tablety na podporu růstu vlasů, tablety na lepší trávení, tablety pro zdravou pleť, tablety pro výživu vlasů, bílkovinný potravinový doplněk, bílkovinná potrava pro lékařské účely, bílkovinné přípravky pro lékařské účely, bylinné čaje pro léčebné účely, dietetické látky pro léčebné účely, dietetické nápoje pro léčebné účely, dietetické potraviny pro léčebné účely, tablety pro zdravé nehty, tablety na opalování, potravinové doplňky obsahující aminokyseliny, dietetická vláknina, bylinné extrakty pro detoxikaci organismu, mořský kolagen pro krásnou pleť, rybí kolagen pro krásnou pleť, lipozomální vitamín pro posílení obranyschopnosti organismu.

(511) 5

(540) **Collagen +11 by Anna Brandejs**

(111) **381421**
(220) 22.04.2020
(320) 22.04.2020
(442) 03.06.2020
(151) 09.09.2020
(730) **Medaprex, s.r.o.**, Truhlářská 1518/27, Praha 1, Nové Město, 11000, CZ
(740) Mgr. Jan Rath, Na poříčí 1070/19, Praha 1, Nové Město, 11000
(210) O-563323

(510) (5) výživové přípravky pro léčebné a lékařské účely, výživové doplňky, doplňky stravy, léčivé přípravky na podporu růstu vlasů, vitamínové přípravky, potravinové doplňky s kosmetickými účinky, potravinové doplňky obsahující vitaminy, minerální potravinové doplňky, kolagen pro léčebné účely, potravinové doplňky obsahující enzymy, tablety na hubnutí, léčebné přípravky na hubnutí, léčivé čaje, léčivé nápoje, sladové mléčné nápoje pro lékařské účely, pastilky pro farmaceutické účely, potravinové doplňky z droždí, potravinové doplňky z lněného oleje, potravinové doplňky z pšeničných klíčků, propolisové potravinové doplňky, proteinové

potravinové doplňky, přípravky na pročištění organismu, tablety na pročištění organismu, přípravky potlačující chuť k jídlu, tablety na potlačení chuti k jídlu, žvýkačky pro léčebné účely, antioxidační tablety, antioxidační přípravky, detoxikační tablety, multivitaminové přípravky, multivitaminové tablety, tablety ke zlepšení imunity, tablety s kosmetickými účinky, tablety na podporu růstu vlasů, tablety na lepší trávení, tablety pro zdravou pleť, tablety pro výživu vlasů, bílkovinový potravinový doplněk, bílkovinná potrava pro lékařské účely, bílkovinové přípravky pro lékařské účely, bylinné čaje pro léčebné účely, dietetické látky pro léčebné účely, dietetické nápoje pro léčebné účely, dietetické potraviny pro léčebné účely, tablety pro zdravé nehty, tablety na opalování, potravinové doplňky obsahující aminokyseliny, dietetická vláknina, bylinné extrakty pro detoxikaci organismu, mořský kolagen pro krásnou pleť, rybí kolagen pro krásnou pleť, lipozomální vitamín pro posílení obranyschopnosti organismu.

(511) 5

(540) **Detox by Anna Brandejs**

(111) **381422**

(220) 22.04.2020

(320) 22.04.2020

(442) 03.06.2020

(151) 09.09.2020

(730) **KAKAOVNÍK s.r.o.**, Vazová 2451, Uherský Brod, 68801, CZ

(740) Jindyne s.r.o., U Statku 77, Mnichovo Hradiště, Hněvousice, 29501

(210) O-563324

(510) (29) jedlé oleje a tuky, másla a výrobky z nich, másla vyrobená z mletých přírodních či pražených ořechů, mandlí, arašídů a semen, kakaové máslo, zpracované ořechy a semena; (30) čokoládové pomazánky, pomazánky z čokolády a oříšků, čokoláda, čokoládové cukrovinky, pralinky, kakaové přípravky, chutney (chuťové přísady); (35) maloobchodní a velkoobchodní prodej jedlých olejů a tuků, másel a výrobků z nich, másel vyrobených z mletých přírodních či pražených ořechů, mandlí arašídů a semen, kakaového másla, zpracovaných ořechů a semen, čokoládových pomazánek, pomazánek z čokolády a oříšků, čokolády, čokoládových cukrovinek, pralinek, kakaových přípravků, chutney.

(511) 29, 30, 35

(540)

LÍSKOVKA

(111) **381423**

(220) 22.04.2020

(320) 22.04.2020

(442) 03.06.2020

(151) 09.09.2020

(730) **Medaprex, s.r.o.**, Truhlářská 1518/27, Praha 1, Nové Město, 11000, CZ

(740) Mgr. Jan Rath, Na poříčí 1070/19, Praha 1, Nové Město, 11000

(210) O-563325

(510) (5) výživové přípravky pro léčebné a lékařské účely, výživové doplňky, doplňky stravy, léčivé přípravky na podporu růstu vlasů, vitamínové přípravky, potravinové doplňky s kosmetickými účinky, potravinové doplňky obsahující vitaminy, minerální potravinové doplňky, kolagen pro léčebné účely, potravinové doplňky obsahující enzymy, tablety na hubnutí, léčebné přípravky na hubnutí, léčivé čaje, léčivé nápoje, sladové mléčné nápoje pro lékařské účely, pastilky pro farmaceutické účely, potravinové doplňky z droždí, potravinové doplňky z lněného oleje, potravinové doplňky z pšeničných klíčků, propolisové potravinové doplňky, proteinové potravinové doplňky, přípravky na pročištění organismu, tablety na pročištění organismu, přípravky potlačující chuť k jídlu, tablety na potlačení chuti k jídlu, žvýkačky pro léčebné účely, antioxidační tablety, antioxidační přípravky, detoxikační tablety, multivitaminové přípravky, multivitaminové tablety, tablety ke zlepšení imunity, tablety s kosmetickými účinky, tablety na podporu růstu vlasů, tablety na lepší trávení, tablety pro zdravou pleť, tablety pro výživu vlasů, bílkovinový potravinový doplněk, bílkovinná potrava pro lékařské účely, bílkovinové přípravky pro lékařské účely, bylinné čaje pro léčebné účely, dietetické látky pro léčebné účely, dietetické nápoje pro léčebné účely, dietetické potraviny pro léčebné účely, tablety pro zdravé nehty, tablety na opalování, potravinové doplňky obsahující aminokyseliny, dietetická vláknina, bylinné extrakty pro detoxikaci organismu, mořský kolagen pro krásnou pleť, rybí kolagen pro krásnou pleť, lipozomální vitamín pro posílení obranyschopnosti organismu.

(511) 5

(540)

Beautiful Hair by Anna Brandejs

(111) **381424**

(220) 22.04.2020

(320) 22.04.2020

(442) 03.06.2020

(151) 09.09.2020

(730) **Medaprex, s.r.o.**, Truhlářská 1518/27, Praha 1, Nové Město, 11000, CZ

(740) Mgr. Jan Rath, Na poříčí 1070/19, Praha 1, Nové Město, 11000

(210) O-563326

(510) (5) výživové přípravky pro léčebné a lékařské účely, výživové doplňky, doplňky stravy, léčivé přípravky na podporu růstu vlasů, vitamínové přípravky, potravinové doplňky s kosmetickými účinky, potravinové doplňky obsahující vitaminy, minerální potravinové doplňky, kolagen pro léčebné účely, potravinové doplňky obsahující enzymy, tablety na hubnutí, léčebné přípravky na hubnutí, léčivé čaje, léčivé nápoje, sladové mléčné nápoje pro lékařské účely, pastilky pro farmaceutické účely, potravinové doplňky z droždí, potravinové doplňky z lněného oleje, potravinové doplňky z pšeničných klíčků, propolisové potravinové doplňky, proteinové potravinové doplňky, přípravky na pročištění organismu, tablety na pročištění organismu, přípravky potlačující chuť k jídlu, tablety na potlačení chuti k jídlu, žvýkačky pro léčebné účely, antioxidační tablety, antioxidační přípravky, detoxikační tablety, multivitaminové přípravky, multivitaminové tablety, tablety ke zlepšení imunity, tablety s kosmetickými účinky, tablety na podporu růstu vlasů, tablety na lepší trávení, tablety pro zdravou pleť, tablety pro výživu vlasů, bílkovinový potravinový doplněk, bílkovinná potrava pro lékařské účely, bílkovinové přípravky pro lékařské účely, bylinné čaje pro léčebné účely, dietetické látky pro léčebné účely, dietetické nápoje pro léčebné účely, dietetické potraviny pro léčebné účely, tablety pro zdravé nehty, tablety na opalování, potravinové doplňky obsahující aminokyseliny, dietetická vláknina, bylinné extrakty pro detoxikaci organismu, mořský kolagen pro krásnou pleť, rybí kolagen pro krásnou pleť, lipozomální vitamín pro posílení obranyschopnosti organismu.

(511) 5

(540)

Immunity by Anna Brandejs

(111) **381425**

(220) 22.04.2020

(320) 22.04.2020

(442) 03.06.2020

(151) 09.09.2020

(730) **Photon Energy N.V.**, Barbara Strozilaan 201, Amsterdam, NL

(210) O-563327

(591) Barevná

(510) (7) zařízení pro výrobu elektrické energie (strojí zařízení elektráren), generátory elektrického proudu s použitím solárních článků, čerpadla (stroje), výměníky tepla (části strojů), sestavy čerpadel a pojistných armatur pro solárně - termická zařízení, elektrické generátory, zejména generátory proudu poháněné solární energií; (9) přístroje a nástroje pro vedení, přepínání, přeměnu, akumulaci, regulaci nebo řízení elektrického proudu; (40) výroba elektrické energie, pronájem zařízení pro výrobu elektřiny, jako pronájem solárních panelů, termálních solárních systémů a dalších zařízení pro výrobu elektřiny, poradenské a technické služby v oblasti výroby energie.

(511) 7, 9, 40

(540)



- (111) **381426**
(220) 22.04.2020
(320) 22.04.2020
(442) 03.06.2020
(151) 09.09.2020
(730) **Medaprex, s.r.o.**, Truhlářská 1518/27, Praha 1, Nové Město, 11000, CZ
(740) Mgr. Jan Rath, Na poříčí 1070/19, Praha 1, Nové Město, 11000
(210) O-563328
(510) (5) výživové přípravky pro léčebné a lékařské účely, výživové doplňky, doplňky stravy, léčivé přípravky na podporu růstu vlasů, vitamínové přípravky, potravinové doplňky s kosmetickými účinky, potravinové doplňky obsahující vitaminy, minerální potravinové doplňky, kolagen pro léčebné účely, potravinové doplňky obsahující enzymy, tablety na hubnutí, léčebné přípravky na hubnutí, léčivé čaje, léčivé nápoje, sladové mléčné nápoje pro lékařské účely, pastilky pro farmaceutické účely, potravinové doplňky z droždí, potravinové doplňky z lněného oleje, potravinové doplňky z pšeničných klíčků, propolisové potravinové doplňky, proteinové potravinové doplňky, přípravky na pročištění organismu, tablety na pročištění organismu, přípravky potlačující chuť k jídlu, tablety na potlačení chuti k jídlu, žvýkačky pro léčebné účely, antioxidační tablety, antioxidační přípravky, detoxikační tablety, multivitaminové přípravky, multivitaminové tablety, tablety ke zlepšení imunity, tablety s kosmetickými účinky, tablety na podporu růstu vlasů, tablety na lepší trávení, tablety pro zdravou pleť, tablety pro výživu vlasů, bílkovinný potravinový doplněk, bílkovinná potrava pro lékařské účely, bílkovinné přípravky pro lékařské účely, bylinné čaje pro léčebné účely, dietetické látky pro léčebné účely, dietetické nápoje pro léčebné účely, dietetické potraviny pro léčebné účely, tablety pro zdravé nehty, tablety na opalování, potravinové doplňky obsahující aminokyseliny, dietetická vláknina, bylinné extrakty pro detoxikaci organismu, mořský kolagen pro krásnou pleť, rybí kolagen pro krásnou pleť, lipozomální vitamín pro posílení obranyschopnosti organismu.

(511) 5

(540) **Liposomal Vit. C by Anna Brandejs**

- (111) **381427**
(220) 22.04.2020
(320) 22.04.2020
(442) 03.06.2020
(151) 09.09.2020
(730) **Ahold Delhaize Licensing Sárl**, Rue Jean-François Bartholoni 4-6, Ženeva, 1204, CH
(740) LORENC IP advokátní a patentová kancelář s.r.o., Mgr. Lukáš Lorenc, Štefánikova 256/34, Praha 5, Smíchov, 15000
(210) O-563330
(591) Barevná
(510) (29) zeleninové a bramborové výrobky vyrobené nebo připravené extrudací nebo peletizací, jakož i jiným způsobem, pražené, sušené, solené, kořeněné, obalené a zpracované ořechy, kešu oříšky, pistácie, mandle, arašidy, kokosové ořechy (sušené), konzervované, sušené a vařené ovoce a zelenina, zázvorové výrobky jako sušené plody, arašidové máslo; (30) rýžové, kukuričné, pšeničné nebo jiné obilninové výrobky vyrobené nebo připravené extrudací a peletací, jakož i jiným způsobem, jakož i zázvorové výrobky jako sladkosti a ovocné želé, slané a louhované pečivo, müsli tyčinky, skládající se převážně z ořechů, sušeného ovoce, upravených obilných zrn, čokoláda a výrobky z čokolády, omáčky, cukrovinky, kakaové, čokoládové, kávové náplně, krémy a polevy; (31) nezpracované ořechy, kešu oříšky, pistácie, mandle, arašidy a semínka.

(511) 29, 30, 31

(540)



- (111) **381428**
(220) 22.04.2020
(320) 22.04.2020
(442) 03.06.2020
(151) 09.09.2020
(730) **Ústav státu a práva Akademie věd ČR, v. v. i.**, Národní 117/18, Praha 1, Nové Město, 11000, CZ
(210) O-563332
(510) (9) počítačový aplikační software, aplikační software, nahraný obsah (počítačové programy, data a informace), software pro správu dat a souborů a databázový software; (35) záznam a zpracování dat; (41) právnické vzdělávání; (42) software jako služba (SaaS).

(511) 9, 35, 41, 42

(540)

AcademicLex

- (111) **381429**
(220) 23.04.2020
(320) 23.04.2020
(442) 03.06.2020
(151) 09.09.2020
(730) **Gregor Brzobohatý Ondřej**, Zborovská 715/36, Praha 5, Smíchov, 15000, CZ
(740) Mgr. Markéta Vochoska Haindlová LL.M., advokátka, Dlouhá 735/25, Praha 1, Staré Město, 11000
(210) O-563365
(510) (41) muzikálové představení, divadelní představení, informace o možnostech zábavy, organizování představení, prodej míst (vstupenek), zveřejňování textů, kromě reklamních, večírky (organizování a plánování), vydávání textů, s výjimkou reklamních nebo náborových, výroba živých představení, zábava, pobavení, živá vystoupení (organizování).

(511) 41

(540)

SLUNCE, SENO, JAHODY

- (111) **381430**
(220) 23.04.2020
(320) 23.04.2020
(442) 03.06.2020
(151) 09.09.2020
(730) **Gregor Brzobohatý Ondřej**, Zborovská 715/36, Praha 5, Smíchov, 15000, CZ
(740) Mgr. Markéta Vochoska Haindlová LL.M., advokátka, Dlouhá 735/25, Praha 1, Staré Město, 11000
(210) O-563366
(510) (41) muzikálové představení, divadelní představení, informace o možnostech zábavy, organizování představení, prodej míst (vstupenek), zveřejňování textů, kromě reklamních, večírky (organizování a plánování), vydávání textů, s výjimkou reklamních nebo náborových, výroba živých představení, zábava, pobavení, živá vystoupení (organizování).

(511) 41

(540)

SLUNCE, SENO A PÁR FACEK

- (111) **381431**
(220) 23.04.2020
(320) 23.04.2020
(442) 03.06.2020
(151) 09.09.2020
(730) **Gregor Brzobohatý Ondřej**, Zborovská 715/36, Praha 5, Smíchov, 15000, CZ
(740) Mgr. Markéta Vochoska Haindlová LL.M., advokátka, Dlouhá 735/25, Praha 1, Staré Město, 11000
(210) O-563367
(510) (41) muzikálové představení, divadelní představení, informace o možnostech zábavy, organizování představení, prodej míst (vstupenek), zveřejňování textů, kromě reklamních, večírky (organizování a plánování), vydávání textů, s výjimkou reklamních nebo náborových, výroba živých představení, zábava, pobavení, živá vystoupení (organizování).

(511) 41

(540)

SLUNCE, SENO

- (111) **381432**
(220) 23.04.2020
(320) 23.04.2020
(442) 03.06.2020
(151) 09.09.2020
(730) **Gregor Brzobohatý Ondřej**, Zborovská 715/36, Praha 5, Smíchov, 15000, CZ
(740) Mgr. Markéta Vochoska Haindlová LL.M., advokátka, Dlouhá 735/25, Praha 1, Staré Město, 11000
(210) O-563368
(510) (41) muzikálové představení, divadelní představení, informace o možnostech zábavy, organizování představení, prodej míst (vstupenek), zveřejňování textů, kromě reklamních, večírky (organizování a plánování), vydávání textů, s výjimkou reklamních nebo náborových, výroba živých představení, zábava, pobavení, živá vystoupení (organizování).

(511) 41

(540)

SLUNCE, SENO, EROTIKA

- (111) **381433**
(220) 24.04.2020
(320) 24.04.2020
(442) 03.06.2020
(151) 09.09.2020
(730) **Vinařství pod Sedlem**, Horní Chobolice č. ev. 6, Liběšice, 41145, CZ
(210) O-563382
(510) (33) víno; (41) organizování slavnostních společenských akcí, zábavní služby ve formě organizování společenských zábavních akcí; (43) poskytování jídla a nápojů, restaurační služby, služby ochutnávky vín (zajištění nápojů), zajišťování dočasných ubytovacích prostor vybavených nábytkem, ubytovací služby na zvláštní příležitosti.

(511) 33, 41, 43

(540)

Vinařství pod Sedlem

- (111) **381434**
(220) 24.04.2020
(320) 24.04.2020
(442) 03.06.2020
(151) 09.09.2020
(730) **Luňáková Veronika**, Akátová 101/19, Hradec Králové, 50009, CZ
(210) O-563383
(510) (3) kosmetické výrobky určené k péči a prodloužení přírodních řas, umělé řasy, včejírky z umělých řas, lepidlo na řasy, odstraňovač lepidla na řasy, primer pro přípravu řas na prodloužení, ochranná báze na řasy, oční maska, řasenka, odličovač, glitry v rámci této třídy, kufr a box obsahující materiál k prodloužování řas; (41) školení permanentního prodloužování řas; (44) permanentní prodloužování řas.

(511) 3, 41, 44

(540)



- (111) **381435**
(220) 24.04.2020
(320) 24.04.2020
(442) 03.06.2020
(151) 09.09.2020
(730) **Exploding Kittens, Inc. (a Delaware corporation)**, Beverly Blvd., 7162, Los Angeles, 90036, CA, US
(740) KOREJZOVA LEGAL v.o.s., JUDr. Petra Sauvage de Brantes, Korunní 810/104, Praha 10, Vinohrady, 10100
(210) O-563397
(510) (28) hrací karty.
(511) 28
(540)

BUM BUM BURRITO

- (111) **381436**
(220) 24.04.2020
(320) 24.04.2020
(442) 03.06.2020
(151) 09.09.2020
(730) **Příbrský František Ing.**, Šumavská 2957/25, Ústí nad Labem, 40011, CZ
(210) O-563402
(510) (30) káva, nepražená káva, kávové kapsle naplněné, kávové nápoje s mlékem; (43) kavárny.
(511) 30, 43
(540)

Kukang Coffee

- (111) **381437**
(220) 28.04.2020
(320) 28.04.2020
(442) 03.06.2020
(151) 09.09.2020
(730) **SkloMax s.r.o.**, Maxov 11, Radvanec, 47301, CZ
(210) O-563452
(510) (8) jídelní přístroje (nože, vidličky a lžice), přístroje postříbřené, nabírací lžice (ruční nářadí), ruční nástroje a nářadí, kuchyňské nože, rukojeti nožů; (21) nářadí pro vaření, ne elektrické, stojany na nože, kuchyňské a stolní náčiní, s výjimkou vidliček, nožů a lžic, podložky na odkládání nožů (stolování), kosmetické a toaletní potřeby, nádobí z porcelánu, nádobí, servisy (nádobí), kastroly (nádobí), soupravy kuchyňského nádobí, lopatky (stolní nádobí), keramické stolní nádobí, nádobí na pečení, poklapy na nádobí, podložky pod horké nádobí, kávové servisy (stolní nádobí), čajové servisy (stolní nádobí), stolní nádobí (jiné než nože, vidličky a lžice), malované sklo, tažené sklo, lisované sklo, opálové sklo, dekorativní barevné sklo, práškové sklo pro dekoraci, smaltované sklo, ne pro stavebnictví, sklo surové nebo opracované (s výjimkou stavebního skla), sklo (nádobí), skleněné ozdoby, skleněné zátky, skleněné hrnečky, baňky, lahve (skleněné nádoby), skleněné pekáče a pánve, skleněné misky a misky, skleněné nádoby k domácímu použití, skleněné vázy k umístění na podlahu, skleněné karafy, kuchyňské stěrky, kuchyňské potřeby, kuchyňské chňapky, kuchyňské nádoby, kuchyňské formy, vařečky (kuchyňské náčiní), lžice na vaření (kuchyňské náčiní), nádoby pro použití v domácnosti nebo v kuchyni, kuchyňské potřeby, s výjimkou potřeb z drahých kovů, sklenice na svíčky (svícny), dekorativní předměty z porcelánu, figurky (sošky) z porcelánu, keramiky, kameniny nebo skla, spony na ubrusy, stojánky na ubrusy (stolování); (24) podložky na stůl pod sklenice, talíře (prostírání), látky,

- textilie, textilní filtrační materiál, ubrusy (nikoli papírové), textilní stolní ubrusky, záclony a závěsy z textilních materiálů, prostěradla, povlečení.
(511) 8, 21, 24
(540)



- (111) **381438**
(220) 29.04.2020
(320) 29.04.2020
(442) 03.06.2020
(151) 09.09.2020
(730) **Herbacos Recordati s.r.o.**, Štrossova 239, Pardubice, Bílé Předměstí, 53003, CZ
(740) Mgr. Ondřej Čálek, patentový zástupce, Nad Palatou 12, Praha 5, 15000
(210) O-563511
(510) (3) kosmetické přípravky, kosmetické přípravky na péči o ruce; (5) léky pro humánní medicínu, dermatologické přípravky, dezinfekční přípravky, antiseptické přípravky, biocidy, biocidní přípravky na osobní hygienu, dezinfekční přípravky na pokožku, sliznice a ústní dutinu, antiseptické přípravky na pokožku, sliznice a ústní dutinu, antibakteriální přípravky na pokožku, sliznice a ústní dutinu, čistící antibakteriální gely na ruce.
(511) 3, 5
(540)

DEZIGEL

- (111) **381439**
(220) 30.04.2020
(320) 30.04.2020
(442) 03.06.2020
(151) 09.09.2020
(730) **OR-CZ spol. s r.o.**, Brněnská 19/20, Moravská Třebová, Předměstí, 57101, CZ
(740) Rott, Růžička & Guttman a spol., Vyskočilova 1566, Praha 4, Michle, 14000
(210) O-563536
(591) Barevná
(510) (9) počítače, počítačový hardware, počítačový software pro sdílení obrazu, audiovizuálního obsahu a dokumentů; (35) maloobchodní a velkoobchodní služby s počítači, počítačovým hardwarem a softwarem a s počítačovým softwarem pro sdílení obrazu, audiovizuálního obsahu a dokumentů, internetový obchod s počítači, počítačovým hardwarem a softwarem a s počítačovým softwarem pro sdílení obrazu, audiovizuálního obsahu a dokumentů; (42) návrhy počítačového softwaru, programování a implementace softwaru, vývoj, údržba a aktualizace softwaru, software jako služba (SAAS), programování softwaru pro internetové platformy, platforma jako služba (PAAS), platforma jako služba (PAAS) zaměřená na softwarové platformy pro přenos obrazu, audiovizuálního obsahu a zpráv.
(511) 9, 35, 42
(540)



- (111) **381440**
(220) 30.04.2020
(320) 30.04.2020
(442) 03.06.2020
(151) 09.09.2020
(730) **VÍNO HRUŠKA s.r.o.**, č. p. 143, Blatnička, 69671, CZ
(740) Rott, Růžička & Guttman a spol., Vyskočilova 1566, Praha 4, Michle, 14000
(210) O-563544
(510) (30) pečivo, sušenky; (33) alkoholické nápoje.
(511) 30, 33
(540)



- (111) **381441**
(220) 30.04.2020
(320) 30.04.2020
(442) 03.06.2020
(151) 09.09.2020
(730) **GIBU-X-GYM z.s.**, Božetěchova 2968/104, Brno, Královo Pole, 61200, CZ
(740) Advokátní kancelář Mgr. Jiřina Svojanovská, Mgr. Jiřina Svojanovská, Šilingrovo náměstí 257/3, Brno, Brno-město, 60200
(210) O-563562
(510) (41) činnost sportovní, vyučovací, výchovná, vzdělávací a zábavní, včetně pořádání specializačních doškolovacích kurzů, seminářů a soutěží (vč. sportovních), doprovodné programy, provozování pracovních diskusních a zájmového klubu, organizování doprovodných programů a školení ke sportovním, vzdělávacím, výchovným a zábavním účelům, školení k reklamním a obchodním účelům, odborné poradenství vztahující se k organizování sportovních akcí, činnost v oblasti sportovních aktivit, nakladatelská a vydavatelská činnost, vydávání elektronických publikací, obstaratelská a zprostředkovatelská činnost se službami uvedenými v této třídě, provozování univerzity třetího věku, poskytování informací o možnostech zábavy a v oblasti sportovních a rekreačních aktivit, poskytování informací o výchově a vzdělávání, provozování sportovních a rekreačních zařízení, pořizování a půjčování fotografií, půjčování knih, novin, časopisů, organizování a řízení rozhlasových a televizních kurzů, praktické cvičení, služby klubu zdraví, poskytování on-line elektronických publikací (bez možnosti stažení), psaní textů (jiných než reklamních), zveřejňování textů jiných než reklamních, výchovný a instruktážní výcvik, zkoušení, přezkoušení, vydávání fotografií, pohlednic, plakátů, formulářů, organizování programu celoživotního vzdělávání, akademie [vzdělávání], dálkové vzdělávání, gymnastický výcvik, klubové služby [zábava nebo vzdělávání], koučink [školení], mentální koučink, měření času při sportovních akcích, pořádání a vedení osobních vzdělávacích fór, poskytování uživatelských hodnocení pro zábavní nebo sportovní účely, prázdninové tábory [zábava], profesní rekvalifikace, pronájem sportovišť, stadionů, tréninkových simulátorů, předávání know-how [oborné vzdělávání], půjčování sportovního vybavení, s výjimkou vozidel, služby osobního trenéra [kondiční trénink], služby posuzování fyzické zdatnosti pro tréninkové účely, soukromá výuka, sportovní tábory, školení prostřednictvím simulátorů, tělesná výchova, vedení kurzů kondičního cvičení, zkoušení (pedagogická činnost), poskytování vzdělávacích služeb a výuky týkajících se cvičení, tvorba výukových materiálů.
(511) 41
(540)

GIBU-X-GYM

- (111) **381442**
(220) 04.05.2020
(320) 04.05.2020

- (442) 03.06.2020
(151) 09.09.2020
(730) **Centrum rehabilitace a integrované medicíny, a.s.**, T. G. Masaryka
971, Městec Králové, 28903, CZ
(740) MACEK.LEGAL, Mgr. Daniel Macek, Haštalská 1072/6, Praha 1, Staré
Město, 11000
(210) O-563571
(591) Barevná
(510) (5) výživové doplňky, doplňky stravy; (10) ortopedické potřeby,
ortopedické výrobky, ortopedické bandáže, ortézy; (41) služby v oblasti
sportu a fitness, trenérské služby zaměřené na cvičení (fitness), služby
osobního trenéra (fitness trénink), zdravotní a fitness trénink, fyziofitness,
poradenské služby ohledně cvičení (fitness), hodiny cvičení, skupinové
cvičení, vzdělávací a školící služby; (44) lékařské služby, služby zdravotní
péče, rehabilitace, fyzioterapie, terapeutické služby, neurologie, ortopedie,
lékařské služby v oblasti sportu, nutriční poradenství, lékařské služby v
oblasti léčby chronické bolesti, masáže, zdravotní péče v oblasti
terapeutických masáží, služby akupunktury, zdravotní péče v oblasti
akupunktury, poradenství a konzultace v oblasti naturopatie, alternativní
medicína, služby v oblasti alternativní medicíny.
(511) 5, 10, 41, 44
(540)

C R I M E D

-
- (111) **381443**
(220) 06.05.2020
(320) 06.05.2020

- (442) 03.06.2020
(151) 09.09.2020
(730) **Vanity Club, s.r.o.**, Příkop 843/4, Brno, Zábřovice, 60200, CZ
(740) HARBER IP s.r.o., Dukelských hrdinů 567/52, Praha 7, Holešovice,
17000
(210) O-563642
(591) Barevná
(510) (41) zábavní služby, služby v oblasti živých vystoupení, pořádání
zábavných show, zábavní služby poskytované vystupujícími umělci,
prezentace kouzelnických vystoupení, zábava ve formě kouzelnických
představení, služby v oblasti kouzelnických představení, vedení zábavných
kouzelnických představení, uvádění živých vystoupení a show.
(511) 41
(540)



Přehled zápisů ochranných známek se změnou ve vztahu ke zveřejněným přihláškám

Kapitola obsahuje údaje o ochranných známkách zapsaných na základě ustanovení § 28 odst. 1 zákona č. 441/2003 Sb., u kterých došlo ke změně údajů oproti zveřejněné přihlášce ochranné známky.

Číselný přehled (111)		
381374	381377	381380

Zápisy ochranných známek se změnou ve vztahu ke zveřejněným přihláškám

(111) **381374**
(220) 20.02.2019
(320) 20.02.2019
(442) 29.05.2019
(151) 09.09.2020
(540)



(730) **Vlčková Tereza**, Březovská 489, Zvole, 25245, CZ
Krebsová Kateřina, Lipová 673, Zeleneč, 25091, CZ
(740) Tereza Vlčková, Březovská 489, Zvole, 25245
(510) (45) služby sociálních sítí online.
(511) 45
(210) O-553934

(111) **381377**
(220) 25.07.2019
(320) 25.07.2019
(442) 09.10.2019
(151) 09.09.2020
(540)

NAPRO natural produkt

(730) **FABIO PRODUKT spol. s r.o.**, č. p. 92, Holín, 50601, CZ
(510) (29) maso, ryby, drůbež a zvěřina, masové výtažky, vejce, mléko a mléčné výrobky; (30) káva, čaj, kakao a náhražky kávy, rýže, mouka a přípravky vyrobené z obilnin, chléb, pečivo a cukrovinky, produkty určené ke konzumaci v mraženém stavu, cukr, med, melasa, droždí, kypřicí prášek do pečiva, sůl, hořčice, ocet, omáčky, ochucovadla, koření; (32) piva, minerální a sycené vody a jiné nealkoholické nápoje, ovocné nápoje a

ovocné šťávy, sirupy a jiné přípravky pro přípravu nápojů; (35) reklama, propagace, řízení obchodní činnosti, obchodní činnost s výše uvedenými výrobky ve tř. 30 a 32, obchodní činnost s výrobky jedlé oleje a tuky, maso, ryby, drůbež a zvěřina, masové výtažky, konzervované, mražené, sušené a vařené ovoce a zelenina, želé, džemy, kompoty, vejce, mléko a mléčné výrobky, semena určená ke konzumaci, spadajícími do tř. 29, obchodní činnost s výrobky surové a nezpracované zemědělské, zahradnické a lesní produkty, zrna a semena surová nebo nezpracovaná, čerstvé ovoce a zelenina, čerstvé bylinky, spadajícími do tř. 31, obchodní administrativa, inzerce.

(511) 29, 30, 32, 35
(210) O-557391

(111) **381380**
(220) 06.01.2020
(320) 06.01.2020
(442) 05.02.2020
(151) 09.09.2020
(540)

ECONIT

(730) **EPRIN spol. s r.o.**, Podnikatelská 2956/6, Brno, Královo Pole, 61200, CZ
(740) Patentový zástupce, Doc. Ing. Jindřich Špaček CSc., Svatopluka Čecha 1939/106a, Brno, Královo Pole, 61200
(510) (35) analýzy nákupních cen v oblasti likvidace, odstraňování, recyklace odpadu a manipulace s odpadem; (40) služby nakládání s odpady (recyklace), hospodaření s odpady (recyklace), odpad (likvidace -), likvidace odpadu, likvidace odpadu (zpracování odpadu), ekologická likvidace odpadu; (42) výzkum v oblasti ekologie, vědecký výzkum v oblasti ekologie, technické poradenství v oboru ekologického inženýrství, služby v oblasti biochemického inženýrství, projektování, projektování v oblasti ekologického nakládání s odpady, stavební projektování, inženýrské a průmyslové projektování, počítačem podporované projektování pro výrobní operace, služby v oblasti počítačem podporovaného projektování vztahující se ke stavebním projektům.
(511) 35, 40, 42
(210) O-560868

Zápisy licenčních smluv k ochranným známkám

V této kapitole jsou zveřejněny zápisy licenčních smluv podle ustanovení § 18 odst. 1 zákona č. 441/2003 Sb.

Číslo zápisu (111)	Vlastník (730)	Nabyvatel licence (791)	Druh licence (793)	Datum uzavření licenční smlouvy (793)	S účinností od data (580)
195997	Česká republika - Ministerstvo zemědělství, Těšnov 65/17, Praha 1, Nové Město, 11705, CZ	Státní zemědělský intervenční fond, Ve Smečkách 801/33, Praha 1, Nové Město, 11000, CZ	nevýhradní	13.08.2020	15.09.2020
233787	Česká republika - Ministerstvo zemědělství, Těšnov 65/17, Praha 1, Nové Město, 11000, CZ	Státní zemědělský intervenční fond, Ve Smečkách 801/33, Praha 1, Nové Město, 11000, CZ	nevýhradní	13.08.2020	15.09.2020

Ochranné známky zrušené a prohlášené za neplatné

Tato kapitola obsahuje údaje o rozhodnutích o zrušení ochranné známky na základě ustanovení § 31 zákona č. 441/2003 Sb. nebo o prohlášení ochranné známky za neplatnou na základě ustanovení § 32 zákona č. 441/2003 Sb. Existuje-li důvod zrušení/prohlášení ochranné známky za neplatnou pouze ve vztahu k některým z výrobků nebo služeb, Úřad ochrannou známku zruší/prohlásí za neplatnou pouze pro tyto výrobky nebo služby. Údaje o výsledku rozhodnutí (zrušení ochranné známky, částečné zrušení ochranné známky, prohlášení ochranné známky za neplatnou, prohlášení ochranné známky za částečně neplatnou) jsou uvedeny za datem právní moci rozhodnutí s názvem "Datum právní moci rozhodnutí/výsledek rozhodnutí".

(111) 373074

(540)

VI HUONG

05.09.2020 / NABYTÍ P.M. - PROHLÁŠENÍ OZ ZA NEPLATNOU

Přehled obnov zápisu ochranných známek

Kapitola obsahuje údaje o ochranných známkách, u kterých byl na žádost vlastníka obnoven zápis podle ustanovení § 28 odst. 2 zákona č. 441/2003 Sb.

Číselný přehled (111)											
102438	150405	154494	154495	154496	154533	160079	160286	164783	164784	164883	169339
169352	169867	170029	170030	170222	170624	236325	236792	237690	237878	237926	238018
238440	238441	238745	238755	238794	239450	239451	239452	239455	239456	239458	239461
239465	239488	240617	241003	241004	241971	241981	241993	242096	242950	243328	243629
243731	244812	245937	254812	314792	315218	315385	315477	316673	316677	316750	316759
316880	317053	317071	317072	317073	317258	317269	317276	317470	317543	317698	317878
317950	318065	318167	318280	318520	318580	318742	318902	318903	319198	319438	319629
319630	319899	320372	320659	320688	320731	320959	321089	321090	321333	321490	321767
321865	321963	322036	322142	322829	323257	323480	323482	323642	324793	324865	325507
325520	325825	327721	330811	330812							

Obnovy zápisu ochranných známek

(111) **102438**
(220) 10.10.1910
(151) 10.10.1910
(540)

SANDVIK

(730) **Sandvik Intellectual Property AB**, Sandviken, SE
(740) Společná advokátní kancelář Vsetečka Zelený Švorčík Kalenský a partneři, JUDr. Petr Kalenský, Hálkova 2, Praha 2, 12000
(510) (6) železo a ocel.
(511) 6
(210) O-22683

(111) **150405**
(220) 02.09.1950
(151) 02.09.1950
(540)



(730) **BEZ TRANSFORMÁTORY, a.s.**, Rybníčná 40, Bratislava, 83554, SK
(740) PATENTSERVIS Praha a.s., Na Podkovce 281/10, Praha 4, Podolí, 14700
(510) Malé motory a středné motory, generátory, turbogenerátory a budiče, navíjače, svarovacie agregáty, pradiace motory, transformátory, tlumivky, rozvodné dosky, stupňové spínače, koncové spínače, tlakové spínače, mnohonásobné spínače, derivačné regulátory, rotorové spúšťáče, prepínače z hviezdy do trojuholníka, pákové vypínače, pákové prepínače, odpojovače, poistkové odpojovače, olejové vypínače a rozvodné dosky, elektropece.
(511) 7, 9, 11
(210) O-21606

(111) **154494**
(220) 05.12.1960
(151) 16.12.1960
(540)

HELI - COIL

(730) **BLACK & DECKER INC.**, 1207 Drummond Plaza, Newark, DE, US
(740) Vsetečka Zelený Švorčík a partneři, advokátní a patentová kancelář, JUDr. Michal Havlík, advokát, Hálkova 1406/2, Praha 2, Nové Město, 12000
(510) (8) Nářadí, nástroje a stroje k používání ve spojitosti se šroubovými přípoji a jejich částmi, totiž nářadí pro zhotovování šroubových vinutí, stroje pro výrobu cívek do vložek z vinutého drátu, nářadí pro vsouvání a vysouvání pouzder z vinutého drátu, nářadí pro zasazování zajišťovacích pouzder se závity do nábojových součástí, nožířství, strojní zařízení a nářadí a jeho části.
(511) 8
(210) O-23529

(111) **154495**
(220) 05.12.1960
(151) 16.12.1960
(540)

HELI - COIL

(730) **BLACK & DECKER INC.**, 1207 Drummond Plaza, Newark, DE, US
(740) Vsetečka Zelený Švorčík a partneři, advokátní a patentová kancelář, JUDr. Michal Havlík, advokát, Hálkova 1406/2, Praha 2, Nové Město, 12000
(510) (9) kalibry k používání na šroubové spoje s drátěnými závity nebo bez nich, totiž kalibry na šroubové závity a na zapuštěné kalibry, měřicí a vědecké přístroje.
(511) 9
(210) O-23530

(111) **154496**
(220) 05.12.1960
(151) 16.12.1960
(540)

HELI - COIL

(730) **BLACK & DECKER INC.**, 1207 Drummond Plaza, Newark, DE, US
(740) Vsetečka Zelený Švorčík a partneři, advokátní a patentová kancelář, JUDr. Michal Havlík, advokát, Hálkova 1406/2, Praha 2, Nové Město, 12000
(510) (6) šrouby, svorníky, čepy, matice, vložky se závity a závitová pouzdra k používání do vrtaných nebo závity opatřených otvorů, železářské zboží a potřeby pro klempířské práce a potřeby pro montáž.
(511) 6
(210) O-23532

(111) **154533**
(220) 05.12.1960
(151) 27.02.1961
(540)

HELI - COIL

(730) **BLACK & DECKER INC.**, 1207 Drummond Plaza, Newark, DE, US
(740) Vsetečka Zelený Švorčík a partneři, advokátní a patentová kancelář, JUDr. Michal Havlík, advokát, Hálkova 1406/2, Praha 2, Nové Město, 12000
(510) (9) samopojistné drátové sponky, šroubové pojistky a pojistné matice.
(511) 9
(210) O-23531

(111) **160079**
(220) 18.09.1970
(151) 18.12.1970
(540)

TOFA

(730) **Zeman Jaroslav**, Albrechtice v Jizerských horách 329, Albrechtice v Jizerských horách, 46843, CZ
(740) RETROPATENT s.r.o., Dobiášova 1246/29, Liberec, Liberec VI-Rochlice, 46006
(510) (15) mechaniky hrací k vestavění do klavírů.
(511) 15
(210) O-44674

(111) **160286**
(220) 16.11.1970
(151) 28.04.1971
(540)

COLORSILK

(730) **REVLON (SUISSE) S.A.**, Badenerstrasse 116, CH-8952 SCHLIEREN (Zurich), CH
(740) Čermák a spol., JUDr. Karel Čermák Ph.D., LL.M., advokát, Elišky Peškové 15/735, Praha 5, 15000
(510) (3) polotrvanlivé barvicí vlasové prostředky.
(511) 3
(210) O-44835

(111) **164783**
(220) 24.10.1980
(151) 11.05.1981
(540)



(730) **INTERNATIONAL BUSINESS MACHINES CORPORATION, společnost zřízená podle zákonů státu New York**, New Orchard Road, Armonk, NY, US
(740) Vsetečka Zelený Švorčík a partneři, advokátní a patentová kancelář, JUDr. Pavel Zelený, advokát, Hálkova 1406/2, Praha 2, Nové Město, 12000
(510) (9) zařízení a soustavy pro zpracovávání dat a textů, paměti, vstupní a výstupní terminály, řídicí obvody, třídiče, klávesnicové děrovače a čtečky připojené k zařízením a soustavám pro zpracovávání dat a textů, zařízení a

soustavy pro přenos dat a informací včetně multiplexerů, převodníků, terminálů pro přenos dat a linkových přizpůsobovacích členů, diktovací stroje, magnetické pásky a cívky, magnetické kotouče, filmy a nahrané videopásky, elektronické součástky pro všechny uvedené přístroje a zařízení, baterie, počítačové programy ve formě děrovacích štítků, děrovaných pásek, magnetických pásek, magnetických kotoučů, filmů a snímků; (10) lékařské nástroje a přístroje a jejich součástky; (16) rozmnožovací stroje, elektrické psací stroje, psací stroje pro záznamové media, typy, typové prvky, štočky, elektronické a magnetické úderové tiskací stroje a neúderové tiskací přístroje, sázeční stroje, knihy, časopisy, vyučovací materiál a příručky pro sestavování, udržování, provozování a programování přístrojů a zařízení pro zpracování dat a textů, děrované štítky, obchodní formuláře, záznamové papíry pro počítače, převodové pásky a látky, uhlový papír, inkoust pro přístroje na zpracovávání dat a textů, tiskařské stroje a kancelářské stroje, tónovače, vývojky a papíry pro rozmnožovací stroje, barvy a laky pro konečnou úpravu všech uvedených strojů a přístrojů, papírnické výrobky.

(511) 9, 10, 16
(210) O-51946

(111) **164784**
(220) 24.10.1980
(151) 11.05.1981
(540)

IBM

(730) **INTERNATIONAL BUSINESS MACHINES CORPORATION, společnost zřízená podle zákonů státu New York, New Orchard Road, Armonk, NY, US**
(740) Vsetečka Zelený Švorčík a partneři, advokátní a patentová kancelář, JUDr. Pavel Zelený, advokát, Hálkova 1406/2, Praha 2, Nové Město, 12000
(510) (9) zařízení a soustavy pro zpracovávání dat a textů, paměti, vstupní a výstupní terminály, řídicí obvody, třídiče, klávesnicové děrovače a čtečky připojené k zařízením a soustavám pro zpracovávání dat a textů, zařízení a soustavy pro přenos dat a informací včetně multiplexerů, převodníků, terminálů pro přenos dat a linkových přizpůsobovacích členů, diktovací stroje, magnetické pásky a cívky, magnetické kotouče, filmy a nahrané videopásky, elektronické součástky pro všechny uvedené přístroje a zařízení, baterie, počítačové programy ve formě děrovacích štítků, děrovaných pásek, magnetických pásek, magnetických kotoučů, filmů a snímků; (10) lékařské nástroje a přístroje a jejich součástky; (16) rozmnožovací stroje, elektrické psací stroje, psací stroje pro záznamové media, typy, typové prvky, štočky, elektronické a magnetické úderové tiskací stroje a neúderové tiskací přístroje, sázeční stroje, knihy, časopisy, vyučovací materiál a příručky pro sestavování, udržování, provozování a programování přístrojů a zařízení pro zpracování dat a textů, děrované štítky, obchodní formuláře, záznamové papíry pro počítače, převodové pásky a látky, uhlový papír, inkoust pro přístroje na zpracovávání dat a textů, tiskařské stroje a kancelářské stroje, tónovače, vývojky a papíry pro rozmnožovací stroje, barvy a laky pro konečnou úpravu všech uvedených strojů a přístrojů, papírnické výrobky.

(511) 9, 10, 16
(210) O-51947

(111) **164883**
(220) 25.08.1980
(151) 04.08.1981
(540)

KYNAR 500

(730) **ARKEMA Inc., 900 First Avenue, King of Prussia, 19406, PA, US**
(740) Vsetečka Zelený Švorčík a partneři, advokátní a patentová kancelář, JUDr. Pavel Zelený, advokát, Hálkova 1406/2, Praha 2, Nové Město, 12000
(510) (1) tekuté konzervační prostředky na bázi vinylidenfluoridu.
(511) 1
(210) O-51880

(111) **169339**
(220) 12.10.1990
(151) 29.02.1992
(540)



(730) **The Procter & Gamble Company, Společnost zřízená podle zákonů státu Ohio, One Procter & Gamble Plaza, Cincinnati, OH, US**
(740) ŠTROS & KUSÁK advokátní a patentová kancelář, JUDr. David Štros, advokát, Národní 32, Praha 1, 11000
(510) (3) prací a bělicí prostředky a jiné substance pro použití při praní, přípravky čisticí, lešticí, odmašťovací, brusné, mýdla.
(511) 3
(210) O-58914

(111) **169352**
(220) 10.09.1990
(151) 26.02.1992
(540)



(730) **TOMBOW PENCIL CO., LTD., 6-10-12, Toshima, Kita-ku, TOKYO, JP**
(740) Vsetečka Zelený Švorčík a partneři, advokátní a patentová kancelář, JUDr. Michal Havlík, advokát, Hálkova 1406/2, Praha 2, Nové Město, 12000
(510) (16) psací předměty, potřeby pro psaní a malování, zejména tužky, barevné tužky, inkoustové tužky, kreslicí tužky, tiskací tužky, otáčecí tužky, otáčecí barevné tužky, svěrací tužky, držadla plnicích per, kulicových tužek, válečkových tužek, filcové značkovací tužky, filcové psací prostředky, psací prostředky s porózní hlavou, pera na kreslení, trubkové psací prostředky a štětce na psaní; náhradní náplně pro tiskací tužky, otáčecí tužky, barevné otáčecí tužky a svěrací tužky, náplně do kulicových tužek, válečkových tužek, ocelová pera na psaní, držadla per, inkousty na kreslení, inkousty na psaní, tuše, ořezávátka tužek, pijáky, vodičky na opravování chyb, mazací šablony, lepidla a lepidla na papírové a psací prostředky, lepící pásky na papírové a psací potřeby, držadla pro psací potřeby na psacích strojích, pastelky, barvy pro umělce, uhly pro umělce, papír na psaní, pestrobarevný papír, záznamní knížky, záznamní sešity, obálky, dopisní papír, kopírovací papír, kopírovací plátna, desky pro kreslení, kompasy pro kreslení, pravítka pro kreslení, uhloměry jako nástroj pro kreslení, trojúhelníky, pomůcky pro popisování výkresů, pouzdra pro kružítka, okrouhlá pravítka, šablony, skříňky na psací potřeby, skříňky na tužky, svorky pro psací a papírové potřeby, zejména kancelářské svorky, strouhátka na tužky; kancelářské potřeby /pokud jsou obsaženy ve třídě 16/, zejména pořadače spisů, koše na dopisy, otevírače dopisů, podložky na psaní, děrovače, sešivačky, barevné pásky, razítka, polštářky na razítka, barvy na razítka.

(511) 16
(210) O-58570

(111) **169867**
(220) 23.11.1990
(151) 20.04.1992
(540)



(730) **KOVONA a.s.**, Lysá nad Labem 782/2, 28922, CZ
(740) Václav Müller, patentový zástupce, Filipova 2016, Praha 4, 14800
(510) (6) nábytkové kování; (7) formy pro vylisky z plastických hmot, matrice, raznice a nástroje; (20) čalouněné matrace, kovový nábytek, nábytkářské polotovary a díly; (37) servisní služby pro zařizování interiérů.
(511) 6, 7, 20, 37
(210) O-59429

(111) **170029**
(220) 30.10.1990
(151) 25.05.1992
(540)

DELL COMPUTER

(730) **Dell Inc.**, One Dell Way, Round Rock, TX, US
(740) Všetěčka Zelený Švorčík a partneři, advokátní a patentová kancelář, JUDr. Otakar Švorčík, advokát, Hálkova 1406/2, Praha 2, Nové Město, 12000
(510) (9) počítače a periferní zařízení počítačů, zejména monitory, klávesnice, tiskárny, prostorové ovladače, koprosory, modem, záznamová média ve formě tvrdých a pružných disků, pásková záznamová média, karty a přídavné paměti, paměťové desky a čipy, kabely a konektory, pracovní programové vybavení a instrukční příručky dodávané jako příslušenství.
(511) 9
(210) O-59163

(111) **170030**
(220) 30.10.1990
(151) 25.05.1992
(540)

DELL

(730) **Dell Inc.**, One Dell Way, Round Rock, TX, US
(740) Všetěčka Zelený Švorčík a partneři, advokátní a patentová kancelář, JUDr. Otakar Švorčík, advokát, Hálkova 1406/2, Praha 2, Nové Město, 12000
(510) (9) počítače a periferní zařízení počítačů, zejména monitory, klávesnice, tiskárny, prostorové ovladače, koprosory, modem, záznamová média ve formě tvrdých a pružných disků, pásková záznamová média, karty a přídavné paměti, paměťové desky a čipy, kabely a konektory, pracovní programové vybavení a instrukční příručky dodávané jako příslušenství.
(511) 9
(210) O-59164

(111) **170222**
(220) 22.11.1990
(151) 31.05.1992
(540)

PROMEXAL

(730) **Arch UK Biocides Limited**, Wheldon Road, Castleford, West Yorkshire WF10 2 JT, GB
(740) TRAPLOVÁ-HAKR-KUBÁT Advokátní a patentová kancelář, Mgr. Jana Šuranová Traplová, Přístavní 24, Praha 7, 17000
(510) (5) baktericidy k průmyslovému využití.
(511) 5
(210) O-59412

(111) **170624**
(220) 22.03.1991
(151) 13.07.1992
(540)

SHRINK TO FIT

(730) **Levi Strauss & Co.**, společnost zřízená podle zákonů státu Delaware, Levi's Plaza, 1155 Battery Street, San Francisco, CA, US
(740) Rott, Růžička & Guttman, Patentové, známkové a advokátní kanceláře, JUDr. Vladimír Rott, patentový zástupce, Vyskočilova 1566, Praha 4, Michle, 14000
(510) (25) džíny.
(511) 25
(210) O-60939

(111) **236325**
(220) 09.10.2000
(151) 27.08.2001
(540)

ECOSAL

(730) **Norton Healthcare Limited**, Ridings Point, Whistler Drive, Castleford, West Yorkshire, WF10 5HX, GB
(740) Čermák Hořejš Matějka a spol., JUDr. Karel Čermák jr., Ph.D., LL.M., advokát, Národní 32, Praha 1, 11000
(510) (5) farmaceutické, veterinářské a zdravotnické přípravky a látky, všechno ve třídě 5; (10) inhalační přístroje pro lékařské účely, jejich části a příslušenství, všechno ve třídě 10.
(511) 5, 10
(210) O-159837

(111) **236792**
(220) 29.06.2000
(151) 19.09.2001
(540)

(730) **Not Sure, s.r.o.**, Korunní 2506/106, Praha 10, Vinohrady, 10100, CZ
(510) (32) balená stolní voda.
(511) 32
(210) O-157028

(111) **237690**
(220) 05.09.2000
(151) 22.10.2001
(540)

(730) **RETIA, a.s.**, Pražská 341, Pardubice, Zelené Předměstí, 53002, CZ
(740) Ing. Pavel Nádvořník s.r.o., Klínová 620/1, Ostrava, Hulváky, 70900
(510) (9) přístroje pro měření, signalizaci, kontrolu a přístroje učební, aparáty pro záznam, převod, reprodukci zvuku nebo obrazu, díly a celky pro zpracování radiolokačního signálu a radiolokačních dat a pro přenosy dat; (37) servis a opravy uvedených výrobků; (42) projektování elektrických zařízení,

poskytování software včetně programového vybavení pro zpracování dat a pro řízení letového provozu, vývoj ve výše uvedených oblastech.

(511) 9, 37, 42
(210) O-158773

(111) **237878**
(220) 23.10.2000
(151) 22.10.2001
(540)

HYOSUNG

(730) **HYOSUNG Corporation**, 450 Kongduk-dong, Mapo-gu, Seoul, KR
(740) Rott, Růžička & Guttman a spol., Vyskočilova 1566, Praha 4, Míchle, 14000
(510) (1) surové plasty, nemedicinní mikrobi, mrazuvzdorný roztok, prostředky pro melioraci půdy, zemědělské mikroorganické půdní prostředky, přírodní chitosan obsahující vločkovací činidlo, vysoce aktivní mikroorganická činidla používaná při zpracování odpadních vod, chitosan oligosacharid, deodorizační prostředek, kyselina tereftalová, PET (tereftalát polyethylenu) pryskyřice, polypropylen, polypropylenová pryskyřice, polyamidová pryskyřice, epoxidová pryskyřice, polyvinyl-alkoholová pryskyřice; (17) chemická vlákna ne pro tkaniva, anorganická vlákna ne pro tkaniva, chemická vláknitá příze ne pro tkaniva, plastové základní výrobky, nylonový film, polyesterový film, izolační materiály, izolanty; (23) příze pro tkaniny, nylonová příze, elastická příze pro tkaniny, spandex, PET příze, příze z nylonových vláken, tmelící příze, výplňová příze, příze z polosyntetických vláken, příze ze směsových chemických vláken, příze ze syntetických vláken pro tkaniny, polypropylenová příze, PET (polyesterová) příze, běžná oběhová příze.
(511) 1, 17, 23
(210) O-160319

(111) **237926**
(220) 07.11.2000
(151) 22.10.2001
(540)

BELRON

(730) **Belron International Limited**, Milton Park, Stroude Road, Egham, Surrey, TW 20 9EL, GB
(740) Rott, Růžička & Guttman, Patentové, známkové a advokátní kanceláře, JUDr. Vladimír Rott, patentový zástupce, Vyskočilova 1566, Praha 4, Míchle, 14000
(510) (12) přední okna, čelní ochranná skla, okénka, střešní okna, zrcadlová skla, to vše pro vozidla; (21) sklo na okna vozidel, opracované a poloopracované sklo (s výjimkou stavebního skla), skleněné zboží, sklo na světla vozidel, skleněná vlákna, vše ve formě pásů (nikoliv textilních), desek a tyčí, a to pro výrobní účely, stěrky a škrabky na čištění oken; (37) montáž předních oken, skel a výrobků ze skla, oken, zasklení karoserie, signalizace, zvukových systémů a částí a příslušenství vozidel, údržba a opravy skel vozidel, porady a konzultace v oblastech uvedených služeb.
(511) 12, 21, 37
(210) O-160776

(111) **238018**
(220) 18.12.2000
(151) 22.10.2001
(540)

VISA

(730) **Visa International Service Association**, 900 Metro Center Boulevard, Foster City, CA, US
(740) KOREJZOVA LEGAL v.o.s., JUDr. Petra Sauvage de Brantes, Korunní 810/104, Praha 10, Vinohrady, 10100
(510) (25) oděvy, obuv, kloboučnické zboží; (39) doprava, balení a skladování zboží, organizování cest.
(511) 25, 39
(210) O-162478

(111) **238440**
(220) 11.09.2000
(151) 23.11.2001
(540)

CAROL BRAND

(730) **General Cable Technologies Corporation**, Four Tesseneer Drive, Highland Heights, KY, US
(740) Kania, Sedlák, Smola, s.r.o., Mendlovo náměstí 907/1a, Brno, Staré Brno, 60300
(510) (9) vodiče a kabely sdělovací, silové a elektrické, holé a izolované elektrické dráty a kabely, ohebné elektrické šňůry, vláknové optické vodiče a kabely pro komunikace a přidružené výrobky a pomocná zařízení, komunikační kabely, nadzemní a podzemní dálkové a rozvodné a přípojné kabely, kabely pro vnitřní rozvody, upínací dráty, kabely se speciální izolací, přenosné šňůry, elektrické důlní kabely, dráty odolné vůči počasí, kabely pro uložení na police, elektronické a telekomunikační kabely, kabely pro startování motorů automobilů z vnějších baterií, automobilové zapalovací kabely (ke svíčkám), kabely bateriového spouštění, přístrojové šňůry, zapojovací a připojovací dráty, komunikační a řídicí kabely, počítačové kabely, koaxiální kabely, mikrofonové kabely, kabely pro požární hlásiče, telefonní a jiné kabely pro vnitřní použití, reproduktorové kabely, zvukové a bezpečnostní kabely, televizní kabely, zvukové a obrazové kabely, příslušenství pro elektrické kabely, zejména víka a matice, ucpávky, těsnění, krabice, propojovací soustavy, zakončovače, propojovací skříňky a soupravy uchycovacích oček kabelů, termostaty; (11) osvětlovací kabely, kabely elektrického ohřevu, kabelové soustavy elektrického ohřevu.
(511) 9, 11
(210) O-158960

(111) **238441**
(220) 11.09.2000
(151) 23.11.2001
(540)

**CAROL
BRAND**

(730) **General Cable Technologies Corporation**, Four Tesseneer Drive, Highland Heights, KY, US
(740) Kania, Sedlák, Smola, s.r.o., Mendlovo náměstí 907/1a, Brno, Staré Brno, 60300
(510) (9) vodiče a kabely sdělovací, silové a elektrické, holé a izolované elektrické dráty a kabely, ohebné elektrické šňůry, vláknové optické vodiče a kabely pro komunikace a přidružené výrobky a pomocná zařízení, komunikační kabely, nadzemní a podzemní dálkové a rozvodné a přípojné kabely, kabely pro vnitřní rozvody, upínací dráty, kabely se speciální izolací, přenosné šňůry, elektrické důlní kabely, dráty odolné vůči počasí, kabely pro uložení na police, elektronické a telekomunikační kabely, kabely pro startování motorů automobilů z vnějších baterií, automobilové zapalovací kabely (ke svíčkám), kabely bateriového spouštění, přístrojové šňůry, zapojovací a připojovací dráty, komunikační a řídicí kabely, počítačové kabely, koaxiální kabely, mikrofonové kabely, kabely pro požární hlásiče, telefonní a jiné kabely pro vnitřní použití, reproduktorové kabely, zvukové a bezpečnostní kabely, televizní kabely, zvukové a obrazové kabely, příslušenství pro elektrické kabely, zejména víka a matice, ucpávky, těsnění, krabice, propojovací soustavy, zakončovače, propojovací skříňky a soupravy uchycovacích oček kabelů, termostaty; (11) osvětlovací kabely, kabely elektrického ohřevu, kabelové soustavy elektrického ohřevu.
(511) 9, 11
(210) O-158962

(111) **238745**
(220) 28.11.2000
(151) 23.11.2001
(540)



(730) **Hájek Petr**, Kokašice 90, Konstantinovy Lázně, 34952, CZ
(740) BOHEMIA PATENT, Ing. Jana Vanděliková, Petrská 1136/12, Praha 1, Nové Město, 11000
(510) (20) polštáře, podhlavníky; (22) peří, peří prachové, peří do lůžkovin, prošívaných pokrývek, polštářů, spacích pytlů, peří jako čalounický materiál, peří na vycpávání; (24) pokrývky, pokrývky prošívané, pokrývky prošívané z prachového peří, lůžkoviny prošívané, prošívané ložní soupravy, spací pytle, cestovní pokrývky prošívané, tkaniny a textilie pro výrobu uvedených výrobků; (37) čištění peří chemické, praní; (40) šití textilních výrobků, krejčovství, úprava peří proti roztočům.
(511) 20, 22, 24, 37, 40
(210) O-161589

(111) **238755**
(220) 30.11.2000
(151) 23.11.2001
(540)

KUDRLIČKA & SEDLÁK



(730) **Kudrlička Roman JUDr.**, Mjr. Karla Černého 4/821, Lišov, 37332, CZ
(510) (42) právní služby.
(511) 42
(210) O-161700

(111) **238794**
(220) 05.12.2000
(151) 23.11.2001
(540)

Racio
JOGURT



(730) **Mlékárna Valašské Meziříčí, spol. s r.o.**, Zámecká 2/57, Valašské Meziříčí - Krásno nad Bečvou, 75701, CZ
(740) Mgr. David Müller, Filipova 2016/6, Praha 4, Chodov, 14800
(510) (29) mléčné výrobky.
(511) 29
(210) O-162017

(111) **239450**
(220) 15.11.2000
(151) 19.12.2001
(540)

SHIMANO 105

(730) **SHIMANO INC.**, 77 Oimatsu-cho 3-cho, Sakai, Osaka, JP
(740) Zeiner & Zeiner v.o.s., Mgr. Řehák David, advokát, Maiselova 15, Praha 1, 11000
(510) (12) jízdní kola, části a příslušenství pro jízdní kola, jmenovitě hlavy, vnitřní převodové hlavy, uvolňovací páky, uvolňovací páky převodů, řadící páky, přehazovače předních a zadních kol, vodiče řetězů, volnoběžky, ozubená kolečka, řemenice, řetězy, řetězové přesmykače (deflektory), řadící lanka, kliky, klikové soupravy, řetězová kola, pedály, pedálové klipsny, brzdové páky, přední brzdy, zadní brzdy, brzdové kabely, brzdové čelisti, ráfky, kola, paprsky, úchytky paprsků, spodní podpěry, sedadlové sloupky, patentní sedadlové sloupky, hlavní části pro sestavu rámových vidlic, rámy, závěsy, řídítka, rukojeti na řídítka, násady na řídítka, sedla, blatníky, stojánky na kola, nosiče, zvonky, houkačky a zpětná zrcátka pro jízdní kola, přehazovače řízené počítačem; (18) cestovní tašky, nákupní tašky, pouzdra na kola, cestovní tašky na jízdní kola, tašky pro přepravu jízdních kol, kempinkové tašky, batohy, cestovní tašky na oděvy, kufříky, deštníky, tašky na kolečkách; (25) boty a kotníkové obuv, zejména cyklistická obuv, rybářská obuv, rybářské vysoké boty, golfové obuv, oděvy, zejména sportovní oděvy, cyklistické oděvy, gymnastické oděvy, venkovní oblečení, oblečení odolné proti dešti, pláštěnky, kombinézy do deště, čepice, rukavice, ponožky, košile, bundy, pletené kabátky, rybářské vesty, kalhoty, punčochy a spodní prádlo.
(511) 12, 18, 25
(210) O-161062

(111) **239451**
(220) 15.11.2000
(151) 19.12.2001
(540)

Alivio
SHIMANO

(730) **SHIMANO INC.**, 77 Oimatsu-cho 3-cho, Sakai, Osaka, JP
(740) Zeiner & Zeiner v.o.s., Mgr. Řehák David, advokát, Maiselova 15, Praha 1, 11000
(510) (12) jízdní kola, části a příslušenství pro jízdní kola, jmenovitě hlavy, vnitřní převodové hlavy, uvolňovací páky, uvolňovací páky převodů, řadící páky, přehazovače předních a zadních kol, vodiče řetězů, volnoběžky, ozubená kolečka, řemenice, řetězy, řetězové přesmykače (deflektory), řadící lanka, kliky, klikové soupravy, řetězová kola, pedály, pedálové klipsny, brzdové páky, přední brzdy, zadní brzdy, brzdové kabely, brzdové čelisti, ráfky, kola, paprsky, úchytky paprsků, spodní podpěry, sedadlové sloupky, patentní sedadlové sloupky, hlavní části pro sestavu rámových vidlic, rámy, závěsy, řídítka, rukojeti na řídítka, násady na řídítka, sedla, blatníky, stojánky na kola, nosiče, zvonky, houkačky a zpětná zrcátka pro jízdní kola, přehazovače řízené počítačem; (18) cestovní tašky, nákupní tašky, pouzdra na kola, cestovní tašky na jízdní kola, tašky pro přepravu jízdních kol, kempinkové tašky, batohy, cestovní tašky na oděvy, kufříky, deštníky, tašky na kolečkách; (25) boty a kotníkové obuv, zejména cyklistická obuv, rybářská obuv, rybářské vysoké boty, golfové obuv, oděvy, zejména sportovní oděvy, cyklistické oděvy, gymnastické oděvy, venkovní oblečení, oblečení odolné proti dešti, pláštěnky, kombinézy do deště, čepice, rukavice, ponožky, košile, bundy, pletené kabátky, rybářské vesty, kalhoty, punčochy a spodní prádlo.
(511) 12, 18, 25
(210) O-161063

(111) **239452**
(220) 15.11.2000
(151) 19.12.2001
(540)



(730) **SHIMANO INC.**, 77 Oimatsu-cho 3-cho, Sakai, Osaka, JP
(740) Zeiner & Zeiner v.o.s., Mgr. Řehák David, advokát, Maiselova 15, Praha 1, 11000
(510) (12) jízdní kola, části a příslušenství pro jízdní kola, jmenovitě hlavy, vnitřní převodové hlavy, uvolňovací páky, uvolňovací páky převodů, řadící páky, přehazovače předních a zadních kol, vodiče řetězů, volnoběžky, ozubená kolečka, řemenice, řetězy, řetězové přesmykače (deflektory), řadící lanka, kliky, klikové soupravy, řetězová kola, pedály, pedálové klipsny, brzdové páky, přední brzdy, zadní brzdy, brzdové kabely, brzdové čelisti, ráfky, kola, paprsky, úchytky paprsků, spodní podpěry, sedadlové sloupky, patentní sedadlové sloupky, hlavní části pro sestavu rámových vidlic, rámy, závěsy, řídítka, rukojeti na řídítka, násady na řídítka, sedla, blatníky, stojánky na kola, nosiče, zvonky, houkačky a zpětná zrcátka pro jízdní kola, přehazovače řízené počítačem; (18) cestovní tašky, nákupní tašky, pouzdra na kola, cestovní tašky na jízdní kola, tašky pro přepravu jízdních kol, kempinkové tašky, batohy, cestovní tašky na oděvy, kufříky, deštníky, tašky na kolečkách; (25) boty a kotníková obuv, zejména cyklistická obuv, rybářská obuv, rybářské vysoké boty, golfová obuv, oděvy, zejména sportovní oděvy, cyklistické oděvy, gymnastické oděvy, venkovní oblečení, oblečení odolné proti dešti, pláštěnky, kombinézy do deště, čepice, rukavice, ponožky, košile, bundy, pletené kabátky, rybářské vesty, kalhoty, punčochy a spodní prádlo.
(511) 12, 18, 25
(210) O-161064

(111) **239455**
(220) 15.11.2000
(151) 19.12.2001
(540)



(730) **SHIMANO INC.**, 77 Oimatsu-cho 3-cho, Sakai, Osaka, JP
(740) Zeiner & Zeiner v.o.s., Mgr. Řehák David, advokát, Maiselova 15, Praha 1, 11000
(510) (12) jízdní kola, části a příslušenství pro jízdní kola, jmenovitě hlavy, vnitřní převodové hlavy, uvolňovací páky, uvolňovací páky převodů, řadící páky, přehazovače předních a zadních kol, vodiče řetězů, volnoběžky, ozubená kolečka, řemenice, řetězy, řetězové přesmykače (deflektory), řadící lanka, kliky, klikové soupravy, řetězová kola, pedály, pedálové klipsny, brzdové páky, přední brzdy, zadní brzdy, brzdové kabely, brzdové čelisti, ráfky, kola, paprsky, úchytky paprsků, spodní podpěry, sedadlové sloupky, patentní sedadlové sloupky, hlavní části pro sestavu rámových vidlic, rámy, závěsy, řídítka, rukojeti na řídítka, násady na řídítka, sedla, blatníky, stojánky na kola, nosiče, zvonky, houkačky a zpětná zrcátka pro jízdní kola, přehazovače řízené počítačem; (18) cestovní tašky, nákupní tašky, pouzdra na kola, cestovní tašky na jízdní kola, tašky pro přepravu jízdních kol, kempinkové tašky, batohy, cestovní tašky na oděvy, kufříky, deštníky, tašky na kolečkách; (25) boty a kotníková obuv, zejména cyklistická obuv, rybářská obuv, rybářské vysoké boty, golfová obuv,

oděvy, zejména sportovní oděvy, cyklistické oděvy, gymnastické oděvy, venkovní oblečení, oblečení odolné proti dešti, pláštěnky, kombinézy do deště, čepice, rukavice, ponožky, košile, bundy, pletené kabátky, rybářské vesty, kalhoty, punčochy a spodní prádlo.

(511) 12, 18, 25
(210) O-161067

(111) **239456**
(220) 15.11.2000
(151) 19.12.2001
(540)

SHIMANO HG

(730) **SHIMANO INC.**, 77 Oimatsu-cho 3-cho, Sakai, Osaka, JP
(740) Zeiner & Zeiner v.o.s., Mgr. Řehák David, advokát, Maiselova 15, Praha 1, 11000
(510) (12) jízdní kola, části a příslušenství pro jízdní kola, jmenovitě hlavy, vnitřní převodové hlavy, uvolňovací páky, uvolňovací páky převodů, řadící páky, přehazovače předních a zadních kol, vodiče řetězů, volnoběžky, ozubená kolečka, řemenice, řetězy, řetězové přesmykače (deflektory), řadící lanka, kliky, klikové soupravy, řetězová kola, pedály, pedálové klipsny, brzdové páky, přední brzdy, zadní brzdy, brzdové kabely, brzdové čelisti, ráfky, kola, paprsky, úchytky paprsků, spodní podpěry, sedadlové sloupky, patentní sedadlové sloupky, hlavní části pro sestavu rámových vidlic, rámy, závěsy, řídítka, rukojeti na řídítka, násady na řídítka, sedla, blatníky, stojánky na kola, nosiče, zvonky, houkačky a zpětná zrcátka pro jízdní kola, přehazovače řízené počítačem; (18) cestovní tašky, nákupní tašky, pouzdra na kola, cestovní tašky na jízdní kola, tašky pro přepravu jízdních kol, kempinkové tašky, batohy, cestovní tašky na oděvy, kufříky, deštníky, tašky na kolečkách; (25) boty a kotníková obuv, zejména cyklistická obuv, rybářská obuv, rybářské vysoké boty, golfová obuv, oděvy, zejména sportovní oděvy, cyklistické oděvy, gymnastické oděvy, venkovní oblečení, oblečení odolné proti dešti, pláštěnky, kombinézy do deště, čepice, rukavice, ponožky, košile, bundy, pletené kabátky, rybářské vesty, kalhoty, punčochy a spodní prádlo.
(511) 12, 18, 25
(210) O-161068

(111) **239458**
(220) 15.11.2000
(151) 19.12.2001
(540)

SHIMANO M SYSTEM

(730) **SHIMANO INC.**, 77 Oimatsu-cho 3-cho, Sakai, Osaka, JP
(740) Zeiner & Zeiner v.o.s., Mgr. Řehák David, advokát, Maiselova 15, Praha 1, 11000
(510) (12) jízdní kola, části a příslušenství pro jízdní kola, jmenovitě hlavy, vnitřní převodové hlavy, uvolňovací páky, uvolňovací páky převodů, řadící páky, přehazovače předních a zadních kol, vodiče řetězů, volnoběžky, ozubená kolečka, řemenice, řetězy, řetězové přesmykače (deflektory), řadící lanka, kliky, klikové soupravy, řetězová kola, pedály, pedálové klipsny, brzdové páky, přední brzdy, zadní brzdy, brzdové kabely, brzdové čelisti, ráfky, kola, paprsky, úchytky paprsků, spodní podpěry, sedadlové sloupky, patentní sedadlové sloupky, hlavní části pro sestavu rámových vidlic, rámy, závěsy, řídítka, rukojeti na řídítka, násady na řídítka, sedla, blatníky, stojánky na kola, nosiče, zvonky, houkačky a zpětná zrcátka pro jízdní kola, přehazovače řízené počítačem; (18) cestovní tašky, nákupní tašky, pouzdra na kola, cestovní tašky na jízdní kola, tašky pro přepravu jízdních kol, kempinkové tašky, batohy, cestovní tašky na oděvy, kufříky, deštníky, tašky na kolečkách; (25) boty a kotníková obuv, zejména cyklistická obuv, rybářská obuv, rybářské vysoké boty, golfová obuv, oděvy, zejména sportovní oděvy, cyklistické oděvy, gymnastické oděvy, venkovní oblečení, oblečení odolné proti dešti, pláštěnky, kombinézy do deště, čepice, rukavice, ponožky, košile, bundy, pletené kabátky, rybářské vesty, kalhoty, punčochy a spodní prádlo.
(511) 12, 18, 25
(210) O-161071

(111) **239461**
(220) 15.11.2000
(151) 19.12.2001
(540)

SHIMANO SG

(730) SHIMANO INC., 77 Oimatsu-cho 3-cho, Sakai, Osaka, JP
(740) Zeiner & Zeiner v.o.s., Mgr. Řehák David, advokát, Maiselova 15, Praha 1, 11000
(510) (12) jízdní kola, části a příslušenství pro jízdní kola, jmenovitě hlavy, vnitřní převodové hlavy, uvolňovací páky, uvolňovací páky převodů, řadící páky, přehazovače předních a zadních kol, vodiče řetězů, volnoběžky, ozubená kolečka, řemenice, řetězy, řetězové přesmykače (deflektory), řadící lanka, kliky, klikové soupravy, řetězová kola, pedály, pedálové klipsny, brzdové páky, přední brzdy, zadní brzdy, brzdové kabely, brzdové čelisti, ráfky, kola, paprsky, úchytky paprsků, spodní podpěry, sedadlové sloupky, patentní sedadlové sloupky, hlavní části pro sestavu rámových vidlic, rámy, závěsy, řídítka, rukojeti na řídítka, násady na řídítka, sedla, blatníky, stojánky na kola, nosiče, zvonky, houkačky a zpětná zrcátka pro jízdní kola, přehazovače řízené počítačem; (18) cestovní tašky, nákupní tašky, pouzdra na kola, cestovní tašky na jízdní kola, tašky pro přepravu jízdních kol, kempinkové tašky, batohy, cestovní tašky na oděvy, kufříky, deštníky, tašky na kolečkách; (25) boty a kotníková obuv, zejména cyklistická obuv, rybářská obuv, rybářské vysoké boty, golfová obuv, oděvy, zejména sportovní oděvy, cyklistické oděvy, gymnastické oděvy, venkovní oblečení, oblečení odolné proti dešti, pláštěnky, kombinézy do deště, čepice, rukavice, ponožky, košile, bundy, pletené kabátky, rybářské vesty, kalhoty, punčochy a spodní prádlo.
(511) 12, 18, 25
(210) O-161074

(111) **239465**
(220) 15.11.2000
(151) 19.12.2001
(540)

SORA

(730) SHIMANO INC., 77 Oimatsu-cho 3-cho, Sakai, Osaka, JP
(740) Zeiner & Zeiner v.o.s., Mgr. Řehák David, advokát, Maiselova 15, Praha 1, 11000
(510) (12) jízdní kola, části a příslušenství pro jízdní kola, jmenovitě hlavy, vnitřní převodové hlavy, uvolňovací páky, uvolňovací páky převodů, řadící páky, přehazovače předních a zadních kol, vodiče řetězů, volnoběžky, ozubená kolečka, řemenice, řetězy, řetězové přesmykače (deflektory), řadící lanka, kliky, klikové soupravy, řetězová kola, pedály, pedálové klipsny, brzdové páky, přední brzdy, zadní brzdy, brzdové kabely, brzdové čelisti, ráfky, kola, paprsky, úchytky paprsků, spodní podpěry, sedadlové sloupky, patentní sedadlové sloupky, hlavní části pro sestavu rámových vidlic, rámy, závěsy, řídítka, rukojeti na řídítka, násady na řídítka, sedla, blatníky, stojánky na kola, nosiče, zvonky, houkačky a zpětná zrcátka pro jízdní kola, přehazovače řízené počítačem; (18) cestovní tašky, nákupní tašky, pouzdra na kola, cestovní tašky na jízdní kola, tašky pro přepravu jízdních kol, kempinkové tašky, batohy, cestovní tašky na oděvy, kufříky, deštníky, tašky na kolečkách; (25) boty a kotníková obuv, zejména cyklistická obuv, rybářská obuv, rybářské vysoké boty, golfová obuv; oděvy, zejména sportovní oděvy, cyklistické oděvy, gymnastické oděvy, venkovní oblečení, oblečení odolné proti dešti, pláštěnky, kombinézy do deště, čepice, rukavice, ponožky, košile, bundy, pletené kabátky, rybářské vesty, kalhoty, punčochy a spodní prádlo.
(511) 12, 18, 25
(210) O-161079

(111) **239488**
(220) 20.11.2000
(151) 19.12.2001
(540)

ZOOGAMIN

(730) BODIT TACHOV s.r.o., Nádražní 523, Stříbro, 34901, CZ
(740) Zeiner & Zeiner v.o.s., Mgr. Kamila Roučková, Maiselova 15, Praha 1, 11000
(510) (31) krmné směsi a jejich komponenty.
(511) 31
(210) O-161170

(111) **240617**
(220) 20.02.2001
(151) 25.01.2002
(540)



(730) Mountfield a.s., Mirošovická 697, Mnichovice, 25164, CZ
(510) (6) stavební materiály kovové, kovové bazény, kovové konstrukce pro zastřešení bazénů, kovové stavební konstrukce, čekárny, světlíky, přístřešky, zástěny, klempířské a zámečnické výrobky; (11) zařízení pro rozvod vody, sprchy, zahradní sprchy, vodovodní baterie; (19) stavební materiály nekovové, skleněné a polykarbonátové desky a výplně konstrukcí přístřešků, čekáren, světlíků, zastřešení bazénů apod; (37) montáž, instalace a opravy výše uvedených výrobků, sklenářství, klempířské práce, zámečnické práce; (42) projekční práce, konstruktérské práce, technické zprávy a výpočty, design.
(511) 6, 11, 19, 37, 42
(210) O-164509

(111) **241003**
(220) 10.11.2000
(151) 21.02.2002
(540)



(591) Barevná
(730) Belron International Limited, Milton Park, Stroude Road, Egham, Surrey, TW 20 9EL, GB
(740) Rott, Růžička & Guttman, Patentové, známkové a advokátní kanceláře, JUDr. Vladimír Rott, patentový zástupce, Vyskočilova 1566, Praha 4, Michle, 14000
(510) (12) přední okna, čelní ochranná skla, okénka, střešní okna, zrcadlová skla, to vše pro vozidla; (21) sklo na okna vozidel, opracované a poloopracované sklo (s výjimkou stavebního skla), skleněné zboží, sklo na světla vozidel, skleněná vlákna, vše ve formě pásů (nikoliv textilních), desek a tyčí, a to pro výrobní účely, stěrky a škrabky na čištění oken; (37) montáž předních oken, skel a výrobků ze skla, oken, zasklení karoserie, signalizace, zvukových systémů a částí a příslušenství vozidel, údržba a opravy skel vozidel, porady a konzultace v oblasti uvedených služeb.
(511) 12, 21, 37
(210) O-160896

(111) **241004**
(220) 10.11.2000
(151) 21.02.2002
(540)



(730) Belron International Limited, Milton Park, Stroude Road, Egham, Surrey, TW 20 9EL, GB
(740) Rott, Růžička & Guttman, Patentové, známkové a advokátní kanceláře, JUDr. Vladimír Rott, patentový zástupce, Vyskočilova 1566, Praha 4, Michle, 14000
(510) (12) přední okna, čelní ochranná skla, okénka, střešní okna, zrcadlová skla, to vše pro vozidla; (21) sklo na okna vozidel, opracované a poloopracované

sklo (s výjimkou stavebního skla), skleněné zboží, sklo na světla vozidel, skleněná vlákna, vše ve formě pásů (nikoliv textilních), desek a tyčí, a to pro výrobní účely, stěrky a škrabky na čištění oken; (37) montáž předních oken, skel a výrobků ze skla, oken, zasklení karoserie, signalizace, zvukových systémů a částí a příslušenství vozidel, údržba a opravy skel vozidel, porady a konzultace v oblasti uvedených služeb.

(511) 12, 21, 37
(210) O-160897

(111) **241971**
(220) 10.11.2000
(151) 22.03.2002
(540)

VARISPEED

(730) **Kabushiki Kaisha Yaskawa Denki**, 2-1, Kurosaki-Shiroishi, Yahatanishi-Ku, Kitakyushu-Shi, Fukuoka, JP
(740) KOREJZOVA LEGAL v.o.s., JUDr. Zdeňka Korejzová, Korunní 810/104, Praha 10 - Vinohrady, 10100
(510) (9) řídicí, kontrolní panely (elektrotechnika), elektrické měniče, rozvodné pulty (elektrotechnika), elektrická zařízení pro dálkové ovládání průmyslových procesů, elektrická svářecí zařízení, magnetické kódéry a dekódéry, inventory (elektrotechnika), tachometry.
(511) 9
(210) O-160887

(111) **241981**
(220) 15.11.2000
(151) 22.03.2002
(540)

HYPERDRIVE

(730) **SHIMANO INC.**, 77 Oimatsu-cho 3-cho, Sakai, Osaka, JP
(740) Zeiner & Zeiner v.o.s., Mgr. Řehák David, advokát, Maiselova 15, Praha 1, 11000
(510) (12) jízdní kola, části a příslušenství pro jízdní kola, jmenovitě hlavy, vnitřní převodové hlavy, uvolňovací páky, uvolňovací páky převodů, řadicí páky, přehazovače předních a zadních kol, vodiče řetězů, volnoběžky, ozubená kolečka, řemenice, řetězy, řetězové přesmykače (deflektory), řadicí lanka, kliky, klikové soupravy, řetězová kola, pedály, pedálové klipsny, brzdové páky, přední brzdy, zadní brzdy, brzdové kabely, brzdové čelisti, ráfky, kola, paprsky, úchytky paprsků, spodní podpěry, sedadlové sloupky, patentní sedadlové sloupky, hlavní části pro sestavu rámových vidlic, rámy, závěsy, řídítka, rukojeti na řídítka, náস্যy na řídítka, sedla, blatníky, stojánky na kola, nosiče, zvonky, houkačky a zpětná zrcátka pro jízdní kola, přehazovače řízené počítačem; (18) cestovní tašky, nákupní tašky, pouzdra na kola, cestovní tašky na jízdní kola, tašky pro přepravu jízdních kol, kempinkové tašky, batohy, cestovní tašky na oděvy, kufříky, deštníky, tašky na kolečkách; (25) boty a kotníkové obuv, zejména cyklistická obuv, rybářská obuv, rybářské vysoké boty, golfová obuv, oděvy, zejména sportovní oděvy, cyklistické oděvy, gymnastické oděvy, venkovní oblečení, oblečení odolné proti dešti, pláštěnky, kombinézy do deště, čepice, rukavice, ponožky, košile, bundy, pletené kabátky, rybářské vesty, kalhoty, punčochy a spodní prádlo.

(511) 12, 18, 25
(210) O-161069

(111) **241993**
(220) 23.11.2000
(151) 22.03.2002
(540)

**ENE
EKO**

(730) **ENEKO - KRBY s.r.o.**, č. p. 30, Trnová, 25210, CZ
(740) JUDr. Aleš Zábrš, advokát, Na Beránce 57/2, Praha 6, Dejvice, 16000
(510) (8) nožičkové výrobky, vidličky, ruční nářadí a nástroje, zejména pro grilování, především grilovací jehly, rožně všeho druhu, nástroje na opékání; (11) zařízení pro topení, vaření, sušení, grilování a uzení, zejména krby, zahradní krby a zahradní grily, zahradní ohniště; (19) betonové a umělokameninové výrobky zahradní a městské architektury, zejména dlažby, květinové mísy, betonové a umělokameninové stoly, stolky, betonové a umělokameninové odkládací plochy, betonové a umělokameninové lavice.

(511) 8, 11, 19
(210) O-161408

(111) **242096**
(220) 31.01.2001
(151) 22.03.2002
(540)

STAVISERVIS

(591) Barevná
(730) **STAVISERVIS spol. s r. o.**, Deštenská 71, Jindřichův Hradec, Radouňka, 37701, CZ
(510) (19) obklady a dlažby; (37) provádění staveb, jejich změn a odstraňování; (39) silniční doprava nákladů.
(511) 19, 37, 39
(210) O-163740

(111) **242950**
(220) 06.11.2000
(151) 23.04.2002
(540)

vatanai

(730) **Klímová Jitka**, č.p. 49, Hradešín, 28201, CZ
(510) (22) závěsná lůžka z plachtoviny, síťoviny, spletená z provazů; (24) textilní výrobky, které nejsou uvedené v jiných třídách: šátky na nošení dětí; (25) oděvy pánské, dámské, dětské: šátky, šály, čepice, košile, kalhoty, dupačky.
(511) 22, 24, 25
(210) O-160737

(111) **243328**
(220) 09.04.2001
(151) 23.04.2002
(540)



(730) **ZEO TRADE, s.r.o.**, Záhoří u Písku 11, 39818, CZ
(740) PROPATENT, Ing. Vlasta Sedláčková, Pod Pekařkou 1, Praha 4, 14700
(510) (29) ovoce a zelenina konzervované, sušené a zavažené; (31) čerstvé ovoce a zelenina; (33) alkoholické nápoje; (39) doprava.
(511) 29, 31, 33, 39
(210) O-166285

(111) **243629**
(220) 04.06.2001
(151) 23.04.2002
(540)

TZB . info

(730) **Topinfo s.r.o.**, Křenova 438/3, Praha 6, Veleslavín, 16200, CZ
(740) PROPATENT, Ing. Vlasta Sedláčková, Pod Pekařkou 1, Praha 4, 14700
(510) (9) nahrané a nenahrané nosiče informací, výpočetní technika včetně software, měřicí, regulační a zkušební zařízení a přístroje spadající do této třídy; (11) zařízení pro vytápění, klimatizaci a větrání, rozvody vody, plynu a kanalizace, sanitární zařízení, zdravotně-technické instalace; (35) zprostředkovatelská činnost v oblasti obchodu a obchodních služeb, marketing, reklamní, propagační a inzertní činnost všeho druhu včetně informací poskytovaných prostřednictvím elektronických médií, počítačových a telekomunikačních sítí, obchodní služby na internetu; (38) získávání, šíření, poskytování a výměna informací prostřednictvím telekomunikačních, datových nebo počítačových sítí nebo sítě výpočetní, informační nebo komunikační nebo elektronické techniky, poskytování nebo vyvolávání informací z počítačové databáze, on-line informační a databázové služby, informační služby na internetu, poskytování datových a telekomunikačních služeb, služby elektronické pošty; (42) tvorba software, návrhy a aktualizace programového vybavení, vytváření internetových stránek v elektronické podobě, tvorba a správa internetové databáze.
(511) 9, 11, 35, 38, 42
(210) O-168085

(111) **243731**
(220) 25.06.2001
(151) 23.04.2002
(540)



(730) **Topinfo s.r.o.**, Křenova 438/3, Praha 6, Veleslavín, 16200, CZ
(740) PROPATENT, Ing. Vlasta Sedláčková, Pod Pekařkou 1, Praha 4, 14700
(510) (9) software, nahrané a nenahrané nosiče informací, výpočetní technika včetně software, měřicí, regulační a zkušební zařízení a přístroje spadající do této třídy; (11) zařízení pro vytápění, klimatizaci a větrání, rozvody vody, plynu a kanalizace, sanitární zařízení, zdravotně-technické instalační zařízení v rámci této třídy; (35) zprostředkovatelská činnost v oblasti obchodu a obchodních služeb, marketing, reklamní, propagační a inzertní činnost všeho druhu též prostřednictvím elektronických médií,

počítačových a telekomunikačních sítí, obchodní služby na Internetu - vše v rámci této třídy; (38) získávání, šíření, poskytování a výměna informací prostřednictvím telekomunikačních, datových nebo počítačových sítí nebo sítě výpočetní, informační, komunikační nebo elektronické techniky, poskytování nebo vyvolávání informací z počítačové databáze on-line, informační a databázové služby, poskytování datových a telekomunikačních služeb, služby elektronické pošty; (42) tvorba software, návrhy a aktualizace programového vybavení, tvorba a správa Internetové databáze, vytváření Internetových stránek v elektronické podobě.

(511) 9, 11, 35, 38, 42
(210) O-169137

(111) **244812**
(220) 26.03.2001
(151) 24.06.2002
(540)



(591) Barevná
(730) **Ingka Centres Česká republika s.r.o.**, Skandinávská 144/15a, Praha 5, Třebonice, 15500, CZ
(740) Advokátní kancelář Vozáb & Co. Law Offices s.r.o., JUDr. Jakub Vozáb Ph.D., Na květnici 713/7, Praha 4, Nusle, 14000
(510) (35) zprostředkovatelská činnost v oblasti obchodu; (36) správa a pronájem nemovitosti.
(511) 35, 36
(210) O-165738

(111) **245937**
(220) 06.09.2001
(151) 29.07.2002
(540)

RADIO IMPULS

(730) **LONDA spol. s r. o.**, Na příkopě 859/22, Praha 1, Nové Město, 11000, CZ
(510) (9) radiopřijímače, magnetické suporty zvukových záznamů, gramofonové desky, automatické distributory a mechanismy na mince; (16) papír, výrobky z papíru, tiskárenské výrobky, fotografie, kancelářské potřeby, tiskoviny; (35) rozhlasová reklama a public relations, reklamní akce a rozhlasová propagace, zprostředkování obchodů a obchodních záležitostí prostřednictvím rádia; (38) spoje (komunikace), vysílání vědeckých, vzdělávacích, výchovných, zábavných, hudebních, sportovních, kulturních a jiných rozhlasových programů; (41) výchova, vzdělávání, školení, kurzy, semináře (formace), zábava, sportovní a kulturní aktivity, příprava a tvorba rozhlasových programů, tvorba a výroba audiovizuálních programů, agenturní umělecká činnost; (42) poradenská a konzultační činnost v oblasti multimediální a masmediální tvorby.
(511) 9, 16, 35, 38, 41, 42
(210) O-171174

(111) **254812**
(220) 20.07.2001
(151) 25.06.2003
(540)



(591) Barevná
(730) **VPS engineering a.s.**, Zemědělská 1139, Hradec Králové, 50003, CZ
(510) (7) stroje s mechanickým pohonem, zejména pro sýrárny, mlékárny, pivovary, lihovary a masné závody.
(511) 7
(210) O-169817

přístroje chladicí, pro sušení, ventilace, rozvod vody a sanitární zařízení;
(37) stavebnictví, opravy, instalační služby.
(511) 9, 11, 37
(210) O-476186

(111) **315385**
(220) 11.06.2010
(151) 16.11.2010
(540)



(111) **314792**
(220) 27.04.2010
(151) 13.10.2010
(540)



(730) **Musil Jiří MUDr., MBA**, Na Hřebenkách 1755/18, Praha 5, Smíchov, 15000, CZ
(740) **KOREJZOVA LEGAL v.o.s.**, JUDr. Petra Sauvage de Brantes, advokátka, Korunní 810/104, Praha 10, Vinohrady, 10100
(510) (5) farmaceutické a veterinářské výrobky, hygienické výrobky pro léčebné účely, dietetické přípravky pro léčebné účely, potraviny pro batolata, náplasti, obvazový materiál, materiály pro plombování zubů a pro zubní otisky, dezinfekční přípravky, výrobky pro hubení škodlivých zvířat, fungicidy, herbicidy.
(511) 5
(210) O-476221

(591) Barevná
(730) **SacerGape s.r.o.**, Svolinského 18/75, Olomouc, Lošov, 77900, CZ
(510) (30) káva, kávové extrakty, kávové náhražky, kávové nápoje.
(511) 30
(210) O-477386

(111) **315477**
(220) 14.06.2010
(151) 24.11.2010
(540)

QTEST

(730) **Hušek Miloš Ing.**, Měnik 77, Měnik, 50364, CZ
(740) Patentová a známková kancelář, Ing. Jaromír Příkrýl, Včelín 1161, Hulín, 76824
(510) (9) elektrické a elektronické výcvikové obojky pro psy včetně vibračních, ultrazvukových a sprejových, elektrické a elektronické ohradníky prostoru pro zvířata včetně vibračních, ultrazvukových a sprejových, elektrické a elektronické obojky pro psy určené k odnaučení nebo omezení nežádoucího štěkání včetně vibračních, ultrazvukových a sprejových, elektronická vyhledávací a sledovací zařízení pro zvířata včetně zařízení GPS, elektronická zařízení pro speciální použití v myslivosti včetně elektronických vábníček, elektrická zařízení pro výcvik loveckých psů, sledování a fotografování zvěře, svítilny a zvukové obojky a vodítka pro optickou a akustickou lokalizaci a sledování psů, elektrické a elektronické výcvikové a chovatelské prostředky pro zvířata spadající do této třídy, měřicí zařízení a měřicí technika, signalizační přístroje; (18) chovatelské potřeby patřící do této třídy, obojky a vodítka pro psy; (35) maloobchodní a velkoobchodní prodej a zprostředkovatelské služby včetně prodeje prostřednictvím Internetu pro výrobky uvedené ve třídách 9 a 18, dále všech ostatních výrobků pro kynologii a chovatelství, marketing; (37) montážní, opravárenské a servisní práce v oblasti měřicích zařízení a měřicí techniky a všech výrobků uvedených ve třídách 9 a 18.
(511) 9, 18, 35, 37
(210) O-477414

(111) **315218**
(220) 26.04.2010
(151) 10.11.2010
(540)



(591) Barevná
(730) **B PLUS TV a.s.**, Požárnícká 140, Klimkovice, 74283, CZ
(740) **Martin Kořistka**, CZ patentový zástupce, ETMA & EDA, Karpatská 241/3, Brno, Starý Lískovec, 62500
(510) (9) přístroje a nástroje pro měření, kontrolu, signalizaci, záchranu, přístroje a nástroje vědecké, optické, přístroje a nástroje pro vedení, přepínání, přeměnu, akumulaci, regulaci nebo řízení el. proudu, automatické distributory a mechanismy pro přístroje, přístroje pro zpracování informací a počítače; (11) přístroje pro osvětlení, topení, výrobu páry, pro vaření,

(111) **316673**
(220) 16.09.2010
(151) 09.02.2011
(540)

Rudgerus

(730) **Kořínek Josef**, Okružní 11, Hnanice, 67122, CZ
(740) **Mgr. Ing. Jakub Šnajder**, advokát, Ptašinského 4, Brno, 60200
(510) (31) vinná réva, sazenice rostlin, zejména révy vinné, množitelský materiál, např. očka, podnožové řízky, vinné hrozny, vinné matoliny; (33) víno, víno všech druhů, především jakostní víno, víno přívlasktové, archivní víno, šumivé víno, sekty, stolní víno, alkoholické výtažky z ovoce, extrakty alkoholové, esence do lihovin z ovoce a hroznů, koktejly s alkoholem, alkoholické nápoje, s výjimkou piv, konzumní a značkové lihoviny, řezané a ušlechtilé destilované nápoje, včetně macerátů a výluhů, vinné, ovocné, bylinné a obilné destiláty; (43) restaurace, zásobování, hotelové služby, kavárny, kempy, penziony, ubytovací služby, provozování vinotéky, organizování ochutnávek vín.

(511) 31, 33, 43
(210) O-479490

(111) **316677**
(220) 23.09.2010
(151) 09.02.2011
(540)

KiBi

(730) **Kalousková Věra**, Brigádnická 237, Smiřice, 50303, CZ
(510) (18) batohy, batohy turistické, deštníky, imitace kůže, kojenci (popruhy pro nošení kojenců), nákupní tašky, náprsní tašky, obaly na oděvy (cestovní), popruhy pro nošení kojenců, tašky na nošení dětí, vaky na nošení dětí.
(511) 18
(210) O-479706

(111) **316750**
(220) 08.09.2010
(151) 16.02.2011
(540)



(591) Barevná
(730) **Templářské sklepy Čejkovice, vinařské družstvo**, Na Bařině 945, Čejkovice, 69615, CZ
(740) Ing. Zdeněk Kučera, Dlouhá 207 (P.O.BOX 92), Slušovice, 76315
(510) (33) alkoholické nápoje, víno, lihoviny, likéry, míchané alkoholické nápoje s obsahem vín; (35) organizování soutěží, výstav a veletrhů s vínem pro obchodní a reklamní účely, obchodní poradenství, reklama, reklama on-line v počítačové síti; (43) hostinské služby, ubytovací služby, provozování hotelů, penzionů, restaurací, barů, kaváren a vináren, pořádání ochutnávek vín.
(511) 33, 35, 43
(210) O-479334

(111) **316759**
(220) 22.09.2010
(151) 16.02.2011
(540)

ŠP
VIMPERSKÝ
PIVOVAR

(730) **Hojdar Ivan Ing.**, Nový Svět 9, Borová Lada, 38501, CZ
(510) (32) pivo.
(511) 32
(210) O-479663

(111) **316880**
(220) 10.09.2010
(151) 23.02.2011
(540)



(730) **Stroupek Pavel**, Brněnská 492/64, Olomouc, Nová Ulice, 77900, CZ
(740) Ing. Petr Soukup, patentový zástupce, tř. Svobody 43/39, Olomouc, 77900
(510) (18) kůže a imitace kůže, výrobky z nich, jako jsou kufry a cestovní brašny, kabelky, batohy, složky, peněženky, pouzdra, opasky, deštníky, slunečníky, hole, klíčenky, kožené doplňky; (24) tkaniny a textilie pro výrobu oděvů a kusového textilu, bytového textilu, ložního prádla, ručníky, utěrky, povlečení, prostěradla, přehozy, potahy, závěsy, záclony, předložky, ubrusy, kapesníky, šatovky; (25) pánské, dámské, dětské prádlo, pánské, dámské, dětské oděvy a textilní výrobky všeho druhu, ponožky, punčochové zboží, silonové punčocháče a veškeré silonové výrobky, obsažené v této třídě, slipy, trenýrky, boxeršortky, spodky, kalhotky, kalhotky s nohavičkou, stahovací kalhotky, podprsenky, lambády, korzety, živůtky, podvazky, erotické prádlo, noční oblečení, nátláčky, spodní košilky, bavlněná trika, elastické kalhoty, tepláky, teplákové soupravy, mikiny, roláky, svetry, sportovní oblečení, elastická trika, halenky, šaty, kostýmy, sukně, body, kombinézy, saka, košile, pilotky, vesty, kabáty, pláštěnky, noční košile, pyžama, overaly, stejnokroje, oblečení pro volný čas, plavky a plážové oblečení, župany, vázanky, motýlky, šály, šátky, klobouky, čepice, čelenky, barety, rukavice, zástěry, obuv všeho druhu, polobotky, domácí a sportovní obuv, vysoké boty, veškeré druhy dřínových oděvů a prádla, výrobky z kůže nebo její imitace, jako například kalhoty, pláště, bundy, vesty, sukně, čelenky, rukavice apod.
(511) 18, 24, 25
(210) O-479380

(111) **317053**
(220) 19.08.2010
(151) 09.03.2011
(540)



(730) **DS Pelikán, s.r.o.**, Jírovice 50, Bystřice, 25601, CZ
(740) Mgr. Marie Šebelová, advokátka, Na Zderaze 1275/15, Praha 2, 12000
(510) (31) živá zvířata, zejména koně, včetně drezurních koní; (35) reklamní a propagační činnost týkající se koní; (39) pronájem koní; (41) cvičení a drezúra koní, organizování sportovních, vzdělávacích a zábavných soutěží týkajících se koní; (44) chov zvířat, zejména koní.
(511) 31, 35, 39, 41, 44
(210) O-478852

(111) **317071**
(220) 02.09.2010
(151) 09.03.2011
(540)

Bryle&Móda

(591) Barevná
(730) **IVA PRODUCTION AGENCY, s.r.o.**, Velichovská 1701/9, Praha 5, 15500, CZ
(510) (9) el. nosiče informací nahanané i nenahanané, obaly na nosiče; (16) výrobky z papíru spadající do této třídy, tiskoviny, časopisy, periodika, noviny, knihy, letáky; (41) vzdělávání, kultura, sport, zábava, vydavatelství, nakladatelství i v elektronické podobě.
(511) 9, 16, 41
(210) O-479214

(111) **317072**
(220) 02.09.2010
(151) 09.03.2011

MND Drilling & Services

(540)
(730) **MND Drilling & Services a.s.**, Velkomoravská 900/405, Lužice, 69618, CZ
(740) Konečná & Šafář, v.o.s. advokátní kancelář, Mgr. Tomáš Zacha, Široká 36/5, Praha 1, 11000
(510) (4) průmyslové oleje a tuky, ropa, paliva včetně benzinu pro motory, motorové oleje a mazadla; (35) zprostředkovatelská činnost v oblasti nákupu a prodeje zboží, činnost podnikatelských, organizačních a ekonomických poradců, marketing, marketingové studie, účetní poradenství, služby administrativní a organizačně-ekonomické, systematizace a překlad informací do počítačové databáze, poradenství v obchodní činnosti, dodavatelské služby pro třetí osoby (nákup výrobků a služeb pro jiné podniky), obchodní nebo podnikatelské informace, účetnictví, obchodní a podnikatelské informace, podnikové poradenství a obchodní management, kopírování dokumentů, řízení obchodních nebo průmyslových podniků, zprostředkování obchodu s plynárenskými zařízeními a technologickými zařízeními pro hornickou činnost; (36) pronájem nemovitostí, leasing, hypotéky (poskytování půjček), půjčky (financování), finanční a peněžní služby, finanční informace; (37) důlní těžba, hornická činnost a činnost prováděná hornickým způsobem, poradenství v oblasti hornické činnosti, čištění chemické, stavebnictví, stavitelství, pronájem stavebních strojů a zařízení, instalování a opravy elektrických spotřebičů, montáž, údržba a opravy strojů a plynových zařízení, provádění inženýrských, průmyslových, bytových a občanských staveb, stavební práce ve výškách pomocí horolezecké nebo speleologické techniky, pronájem plynárenských zařízení a technologických zařízení pro hornickou činnost; (39) dovoz, doprava; (40) úprava a zušlechťování ropy a plynu, zvláštní zásahy do zemské kůry (zřizování, provoz, zajištění a likvidace podzemních zásobníků plynů a kapalin, zřizování, provoz, zajištění a likvidace zařízení pro průmyslové využívání tepelné energie zemské kůry); (42) geologické výzkumy, geologické průzkumy a geologické expertizy, průzkum ropných polí, analýzy chemické, analýzy těžby ropných polí, expertizy v oblasti hornické činnosti, inženýrské práce, projektování, zeměměřičství, tvorba a pronájem software, vyhledávání a průzkum ložisek nerostů.
(511) 4, 35, 36, 37, 39, 40, 42
(210) O-479218

(111) **317073**
(220) 02.09.2010
(151) 09.03.2011
(540)

MND Gas Storage

(730) **MND Gas Storage a.s.**, Úprkova 807/6, Hodonín, 69501, CZ
(740) Konečná & Šafář, v.o.s. advokátní kancelář, Mgr. Tomáš Zacha, Široká 36/5, Praha 1, 11000
(510) (4) průmyslové oleje a tuky, ropa, paliva včetně benzinu pro motory, motorové oleje a mazadla; (35) zprostředkovatelská činnost v oblasti nákupu a prodeje zboží, činnost podnikatelských, organizačních a ekonomických poradců, marketing, marketingové studie, účetní poradenství, služby administrativní a organizačně-ekonomické, systematizace a překlad informací do počítačové databáze, poradenství v obchodní činnosti, dodavatelské služby pro třetí osoby (nákup výrobků a služeb pro jiné podniky), obchodní nebo podnikatelské informace, účetnictví, obchodní a podnikatelské informace, podnikové poradenství a obchodní management, kopírování dokumentů, řízení obchodních nebo průmyslových podniků, zprostředkování obchodu s plynárenskými zařízeními a technologickými zařízeními pro hornickou činnost; (36) pronájem nemovitostí, leasing, hypotéky (poskytování půjček), půjčky (financování), finanční a peněžní služby, finanční informace; (37) důlní těžba, hornická činnost a činnost prováděná hornickým způsobem, poradenství v oblasti hornické činnosti, čištění chemické, stavebnictví, stavitelství, pronájem stavebních strojů a zařízení, instalování a opravy elektrických spotřebičů, montáž, údržba a opravy strojů a plynových zařízení, provádění inženýrských, průmyslových, bytových a občanských staveb, stavební práce ve výškách pomocí horolezecké nebo speleologické techniky, pronájem plynárenských zařízení a technologických zařízení pro hornickou činnost; (39) dovoz, doprava; (40) úprava a zušlechťování ropy a plynu, zvláštní zásahy do zemské kůry (zřizování, provoz, zajištění a likvidace podzemních zásobníků plynů a kapalin, zřizování, provoz, zajištění a likvidace zařízení pro ukládání odpadů v podzemních prostorech, zřizování, provoz, zajištění a likvidace zařízení pro průmyslové využívání tepelné energie zemské kůry); (42) geologické výzkumy, geologické průzkumy a geologické expertizy, průzkum ropných polí, analýzy chemické, analýzy těžby ropných polí, expertizy v oblasti hornické činnosti, inženýrské práce, projektování, zeměměřičství, tvorba a pronájem software, vyhledávání a průzkum ložisek nerostů.
(511) 4, 35, 36, 37, 39, 40, 42
(210) O-479219

(111) **317258**
(220) 13.09.2010
(151) 23.03.2011
(540)

 **phyteneo**

(730) **Neofyt spol. s r.o.**, Pražská 442, Stříbrná Skalice, 28167, CZ
(740) Langrova, s.r.o., Skřetova 1011/48, Plzeň, Jižní Předměstí, 30100
(510) (3) mýdla, kosmetika, zubní pasty; (5) farmaceutické a veterinářské výrobky, hygienické výrobky pro léčebné účely, dietetické přípravky pro léčebné účely, potraviny pro batolata, dezinfekční přípravky, doplňky stravy pro lékařské účely; (29) doplňky stravy pro nelékařské účely spadající do této třídy; (32) nápoje a šňávy ovocné, jiné nápoje nealkoholické.
(511) 3, 5, 29, 32
(210) O-479392

(111) **317269**
(220) 17.09.2010
(151) 23.03.2011
(540)



(730) **Rašelina a.s.**, Na Pískách 488/II, Soběslav, 39218, CZ
(740) Vrchlavský & Pašek, advokátní kancelář, Mgr. David Pašek, Pražská 79/5, Plzeň, 30100
(510) (1) komposty, rašelina jako substrát, výrobky z rašeliny a ze surovin, které ji nahrazují pro zahradnické a lesnické účely, hnojiva; (31) sadba, sazenice, semena rostlin, rostliny, stromy, keře, křoví, květiny, trávničky; (44) služby a poradenství, včetně technického poradenství v oblasti zahradní architektury a zahradních služeb, zahradnické služby.
(511) 1, 31, 44
(210) O-479546

(111) **317276**
(220) 20.09.2010
(151) 23.03.2011
(540)



(730) **LCN GROUP s.r.o.**, Stodolní 794/21, Ostrava, Moravská Ostrava, 70200, CZ
(740) JUDr. Lukáš Jansa, advokát, Sokola Tůmy 743/16, Ostrava - Mariánské Hory, 70900
(510) (14) manžetové knoflíky, spony na kravaty, spony na bankovky, šperkovnice na hodinky; (25) pánské košile, kravaty; (35) maloobchod a velkoobchod s výrobky uvedenými ve třídách 14 a 25, reklamní, inzertní a propagační činnost prostřednictvím počítačové sítě, služby inzertního elektronického portálu.
(511) 14, 25, 35
(210) O-479578

(111) **317470**
(220) 13.08.2010
(151) 05.04.2011
(540)



(730) **Internet Mall, a.s.**, U garáží 1611/1, Praha 7, Holešovice, 17000, CZ
(740) advokátní kancelář Šrubař & Partners, Mgr. Luděk Šrubař, advokát, Hanusova 1537/1, Praha 4, Michle, 14000
(510) (2) barvy, nátěry a laky pro řemesla a umění; (9) zvukové, obrazové a zvukově obrazové záznamy a jejich rozmnoženiny na nosičích CD, CD-ROM, MC, MD, DVD, SACD, blue ray a videokazety, publikace a elektronické publikace (ke stažení) poskytované online z databází, z internetu nebo z kterékoliv jiné komunikační sítě, včetně bezdrátové, kabelové nebo satelitní, aparáty a přístroje pro záznam, přenos a reprodukci zvuku nebo obrazu, zvuku a obrazu, playstation, přístroje fotografické, filmové a optické, přístroje a nástroje elektrické zařazené v této třídě, software na nosičích, hudba a film na nosičích; (16) knihy, časopisy, noviny a jiné tiskoviny, tištěné průvodce, mapy, atlasy, globusy, hudebniny všeho druhu, knihařské výrobky, tiskárenské výrobky, potřeby pro knižní vazby, fotografie, učebnice, učební a školní potřeby a pomůcky s výjimkou přístrojů, materiál pro umělce spadající do této třídy, výtvarné a kreativní potřeby spadající do této třídy, štětce, obalové materiály z plastických hmot spadající do této třídy, pera, tužky a jiné kancelářské potřeby s výjimkou nábytku, papírenské zboží, papír a výrobky z papíru, lepenka a kartonážní výrobky spadající do této třídy, balící dárkový materiál (tašky, sáčky) spadající do této třídy, pohlednice, diáře, záložky, dárkové, upomínkové a sezónní dekorativní předměty v jiné třídě nezařazené; (28) hračky, hlavolamy a hry (logické, mechanické, počítačové); (30) káva, čaj, kávová náhražka a nápoje připravované na základě kávy, čaje a kávové náhražky, chléb, pečivo, cukrovinky, zmrzlina; (32) piva, minerální vody, šumivé nápoje a jiné nápoje nealkoholické, nápoje a šťávy ovocné, sirupy a jiné přípravky ke zhotovování nápojů; (33) alkoholické nápoje s výjimkou pív; (35) propagační činnost, pomoc při řízení obchodní činnosti, obchodní administrativa, kancelářské práce, reklamní činnost, inzertní činnost, včetně poskytování výše uvedených služeb on-line (prostřednictvím počítačových a jiných sítí), distribuce zboží k reklamním účelům, maloobchod a velkoobchod s výše uvedenými výrobky ve tř. 2, 9, 16, 28, 30, 32 a 33, prodej pomocí objednávkových katalogů nebo elektronických médií, např. prostřednictvím Internetu nebo teleshoppingu s výše uvedenými výrobky ve tř. 2, 9, 16, 28, 30, 32 a 33; (38) komunikační služby prostřednictvím sítí, např. šíření časopisů, knih, periodik v elektronické podobě po sítích, počítačovou nebo obdobnou sítí, poskytování on-line přístupu k elektronickým publikacím; (39) zasilatelství a zásilkový obchod s výše uvedenými výrobky ve tř. 2, 9, 16, 28, 30, 32 a 33, provozování skladů, silniční motorová nákladní doprava; (41) vydavatelská činnost, vydavatelství a nakladatelství pro knihy, noviny, časopisy a elektronické nosiče zvukových, obrazové a zvukově obrazové záznamy a jejich rozmnoženiny, poskytování on-line elektronických publikací (bez možnosti stažení); (42) tvorba software; (43) poskytování služeb zajišťujících stravování a nápoje formou provozování kavárny s občerstvením (teplé, studené nápoje, zákusky, cukrovinky).
(511) 2, 9, 16, 28, 30, 32, 33, 35, 38, 39, 41, 42, 43
(210) O-478734

(111) **317543**
(220) 02.11.2010
(151) 05.04.2011
(540)

CEZ GROUP

(730) **ČEZ, a. s.**, Duhová 2/1444, Praha 4, 14053, CZ
(740) JUDr. Aleš Zábrš, advokát, Na Beránce 57/2, Praha 6, Dejvice, 16000
(510) (4) elektřina, elektrická energie; (35) inzertní, reklamní a propagační činnost, poskytování pomoci při provozu obchodu v oblasti energetiky, obstaravatelská a zprostředkovatelská činnost v oblasti obchodu, zejména v

oblasti energetiky, dovoz a vývoz elektřiny; (39) doprava a skladování, zejména distribuce a transfer elektřiny, rozvod elektřiny a tepla, doprava a skladování radioaktivních odpadů; (40) výroba elektřiny a tepla.

(511) 4, 35, 39, 40
(210) O-480689

(111) **317698**
(220) 06.09.2010
(151) 27.04.2011
(540)

KKCG

(730) **KKCG AG**, Kapellgasse 21, 6004 Luzern, CH
(740) Šafář & Partners, s.r.o., advokátní kancelář, JUDr. Pavel Šafář, Lazarská 1718/3, Praha 1, Nové Město, 11000
(510) (37) těžba ropy, důlní těžba, hornická činnost a činnost prováděná hornickým způsobem, poradenství v oblasti těžby ropy a hornické činnosti, čištění chemické, stavebnictví, stavitelství, pronájem stavebních strojů a zařízení, instalování a opravy elektrických spotřebičů, montáž, údržba a opravy strojů a plynových zařízení, provádění inženýrských, průmyslových staveb, stavební práce ve výškách pomocí horolezecké nebo speleologické techniky, pronájem plynárenských zařízení a technologických zařízení pro hornickou činnost; (39) zřizování, provoz, zajištění a likvidace podzemních zásobníků plynů a kapalin, zřizování, provoz, zajištění a likvidace zařízení pro ukládání odpadů v podzemních prostorech, zřizování, provoz, zajištění a likvidace zařízení pro průmyslové využívání tepelné energie zemské kůry; (40) úprava a zušlechťování ropy a plynu.

(511) 37, 39, 40
(210) O-479264

(111) **317878**
(220) 25.10.2010
(151) 04.05.2011
(540)

fitweb.cz

(591) Barevná
(730) **CZECH NEWS CENTER a.s.**, Komunardů 1584/42, Praha 7, Holešovice, 17000, CZ
(510) (9) nahanané i nenahanané nosiče informací všeho druhu jako disky, diskety, ROM, pásky, nahanané i nenahanané nosiče zvuku a obrazu, software, elektronické publikace; (16) papír, výrobky z papíru, které nejsou zařazeny do jiných tříd, tiskoviny, periodický a neperiodický tisk, zejména časopisy, noviny, knihy, prospekty, plakáty, fotografie, pohlednice, kalendáře, knihařské výrobky, propagační materiály a předměty z papíru, obalový materiál, tiskařské typy a štočky; (35) marketing, reklama, organizování výstav pro reklamní a komerční účely, inzertní a propagační činnost; (38) přenos zpráv a obrazových informací pomocí počítače, včetně Internetu, poskytování internetových diskusních fór, počítačová komunikace; (39) distribuce časopisů; (41) nakladatelská a vydavatelská činnost v oboru zábavních, odborných, zpravodajských a vzdělávacích tiskovin, časopisů, periodických i neperiodických publikací, zvukových, textových a audiovizuálních nosičů, produkční a agenturní činnost v oblasti zábavy, kultury a výchovy, pořádání zábavních a odborných soutěží, společenských akcí, výstav, vzdělávacích, zábavních, sportovních a kulturních akcí, odborných setkání, seminářů a konferencí.

(511) 9, 16, 35, 38, 39, 41
(210) O-480489

(111) **317950**
(220) 13.08.2010
(151) 11.05.2011
(540)

bux.cz

(730) **Internet Mall, a.s.**, U garází 1611/1, Praha 7, Holešovice, 17000, CZ
(740) advokátní kancelář Šrubař & Partners, Mgr. Luděk Šrubař, advokát, Hanusova 1537/1, Praha 4, Michle, 14000
(510) (2) barvy, nátěry a laky pro řemesla a umění; (9) zvukové, obrazové a zvukově obrazové záznamy a jejich rozmnoženiny na nosičích CD, CD-ROM, MC, MD, DVD, SACD, blue ray a videokazety, publikace a elektronické publikace (ke stažení) poskytované on-line z databází, z Internetu nebo z kterékoliv jiné komunikační sítě, včetně bezdrátové, kabelové nebo satelitní, aparáty a přístroje pro záznam, přenos a reprodukci zvuku nebo obrazu, zvuku a obrazu, playstation, přístroje fotografické, filmové a optické, přístroje a nástroje elektrické zařazené v této třídě, software na nosičích, hudba a film na nosičích; (16) knihy, časopisy, noviny a jiné tiskoviny, tištěné průvodce, mapy, atlasy, globusy, hudebniny všeho druhu, knihařské výrobky, tiskárenské výrobky, potřeby pro knižní vazby, fotografie, materiál pro umělce spadající do této třídy, výtvarné a kreativní potřeby spadající do této třídy, štetce, obalové materiály z plastických hmot spadající do této třídy, pera, tužky a jiné kancelářské potřeby s výjimkou nábytku, papírenské zboží, papír a výrobky z papíru, lepenka a kartonážní výrobky spadající do této třídy, balicí dárkový materiál (tašky, sáčky) spadající do této třídy, pohlednice, diáře, záložky, dárkové, upomínkové a sezónní dekorativní předměty v jiné třídě nezařazené; (28) hračky, hlavolamy a hry (logické, mechanické, počítačové); (30) káva, čaj, kávová náhražka a nápoje připravované na základě kávy, čaje a kávové náhražky, chléb, pečivo, cukrovinky, zmrzlina; (32) piva, minerální vody, šumivé nápoje a jiné nápoje nealkoholické, nápoje a šťávy ovocné, sirupy a jiné přípravky ke zhotovování nápojů; (33) alkoholické nápoje s výjimkou pív; (35) propagační činnost, pomoc při řízení obchodní činnosti, obchodní administrativa, kancelářské práce, inzertní činnost, včetně poskytování výše uvedených služeb on-line (prostřednictvím počítačových a jiných sítí), distribuce zboží k reklamním účelům, maloobchod a velkoobchod s výše uvedenými výrobky ve tř. 2, 9, 16, 28, 30, 32 a 33, prodej pomocí objednávkových katalogů nebo elektronických médií, např. prostřednictvím Internetu nebo teleshoppingu s výše uvedenými výrobky ve tř. 2, 9, 16, 28, 30, 32 a 33; (38) komunikační služby prostřednictvím sítí, např. šíření časopisů, knih, periodik v elektronické podobě po sítích, počítačovou nebo obdobnou sítí, poskytování on-line přístupu k elektronickým publikacím; (39) zasilatelství a zásilkový obchod s výše uvedenými výrobky ve tř. 2, 9, 16, 28, 30, 32 a 33, provozování skladů, silniční motorová nákladní doprava; (41) vydavatelská činnost, vydavatelská a nakladatelství pro knihy, noviny, časopisy a elektronické nosiče zvukových záznamů, obrazové a zvukově obrazové záznamy a jejich rozmnoženiny, poskytování on-line elektronických publikací (bez možnosti stažení); (42) tvorba software; (43) poskytování služeb zajišťujících stravování a nápoje formou provozování kavárny s občerstvením (teplé, studené nápoje, zákusky, cukrovinky).

(511) 2, 9, 16, 28, 30, 32, 33, 35, 38, 39, 41, 42, 43
(210) O-478732

(111) **318065**
(220) 13.08.2010
(151) 18.05.2011
(540)

bux.cz

(730) **Internet Mall, a.s.**, U garází 1611/1, Praha 7, Holešovice, 17000, CZ
(740) advokátní kancelář Šrubař & Partners, Mgr. Luděk Šrubař, advokát, Hanusova 1537/1, Praha 4, Michle, 14000
(510) (2) barvy, nátěry a laky pro řemesla a umění; (9) zvukové, obrazové a zvukově obrazové záznamy a jejich rozmnoženiny na nosičích CD, CD-ROM, MC, MD, DVD, SACD, blue ray a videokazety, publikace a

elektronické publikace (ke stažení) poskytované online z databází, z Internetu nebo z kterékoliv jiné komunikační sítě, včetně bezdrátové, kabelové nebo satelitní, aparáty a přístroje pro záznam, přenos a reprodukci zvuku nebo obrazu, zvuku a obrazu, playstation, přístroje fotografické, filmové a optické, přístroje a nástroje elektrické zařazené v této třídě, software na nosičích, hudba a film na nosičích; (16) knihy, časopisy, noviny a jiné tiskoviny, tištěné průvodce, mapy, atlasy, globusy, hudebniny všeho druhu, knihařské výrobky, tiskárenské výrobky, potřeby pro knižní vazby, fotografie, materiál pro umělce spadající do této třídy, výtvarné a kreativní potřeby spadající do této třídy, štětce, obalové materiály z plastických hmot spadající do této třídy, pera, tužky a jiné kancelářské potřeby s výjimkou nábytku, papírenské zboží, papír a výrobky z papíru, lepenka a kartonážní výrobky spadající do této třídy, balící dárkový materiál (tašky, sáčky) spadající do této třídy, pohlednice, diáře, záložky, dárkové, upomínkové a sezónní dekorativní předměty v jiné třídě nezařazené; (28) hračky, hlavolamy a hry (logické, mechanické, počítačové); (30) káva, čaj, kávová náhražka a nápoje připravované na základě kávy, čaje a kávové náhražky, chléb, pečivo, cukrovinky, zmrzlina; (32) piva, minerální vody, šumivé nápoje a jiné nápoje nealkoholické, nápoje a šťávy ovocné, sirupy a jiné přípravky ke zhotovování nápojů; (33) alkoholické nápoje s výjimkou pív; (35) propagační činnost, pomoc při řízení obchodní činnosti, obchodní administrativní práce, inzertní činnost, včetně poskytování výše uvedených služeb on-line (prostřednictvím počítačových a jiných sítí), distribuce zboží k reklamním účelům, maloobchod a velkoobchod s výše uvedenými výrobky ve tř. 2, 9, 16, 28, 30, 32 a 33, prodej pomocí objednávkových katalogů nebo elektronických médií, např. prostřednictvím Internetu nebo teleshoppingu s výše uvedenými výrobky ve tř. 2, 9, 16, 28, 30, 32 a 33; (38) komunikační služby prostřednictvím sítí, např. šíření časopisů, knih, periodik v elektronické podobě po sítích, počítačovou nebo obdobnou sítí, poskytování on-line přístupu k elektronickým publikacím; (39) zasilatelství a zásilkový obchod s výše uvedenými výrobky ve tř. 2, 9, 16, 28, 30, 32 a 33, provozování skladů, silniční motorová nákladní doprava; (41) vydavatelská činnost, vydavatelství a nakladatelství pro knihy, noviny, časopisy a elektronické nosiče zvukových záznamů, obrazové a zvukové obrazové záznamy a jejich rozmnožení, poskytování on-line elektronických publikací (bez možnosti stažení); (42) tvorba software; (43) poskytování služeb zajišťujících stravování a nápoje formou provozování kavárny s občerstvením (teplé, studené nápoje, zákusky, cukrovinky).

(511) 2, 9, 16, 28, 30, 32, 33, 35, 38, 39, 41, 42, 43
(210) O-478733

(111) **318167**
(220) 01.10.2010
(151) 25.05.2011
(540)



(730) **Ludvík Petr Ing.**, Na Okruhu 1390, Jesenice, 25242, CZ
(510) (16) alba, pouzdra s barvami (školní pomůcky), misky na vodové barvy, blahopřání, bloky (papírnické výrobky), brožury, časopisy - komiksy, časopisy (periodika), fotografie, zemské globusy, hlína modelovací, kalendáře, kalendáře trhací, karty, katalogy, knihy, knížky (brožované), komiksy, manuály, mapy, zeměpisné mapy, obrazy, obtisky, pastelky, penály, pera plnicí, plakáty, psací podložky, pohlednice, pomůcky učební, kromě přístrojů, potřeby na psaní, prospekty, razítka, sešity, školní potřeby, tabule školní, tiskoviny, tužky, papírové vložky, záložky do knih, zápisníky (notesy), poštovní známky, zpěvníky; (28) hračky, hračky plyšové, hračky pohyblivé, hry společenské, hry stolní, kostky stavebnicové (hračky), loutky, medvídci plyšové, míče hrací, panenky, domečky pro panenky, postýlky pro panenky, sací lahve pro panenky, šatičky pro panenky, puzzles, stavebnice (hračky); (41) organizování vzdělávacích a zábavných soutěží, školení, pořádání a řízení školení, školství, internátní školy, tělesná výchova, výroba rozhlasových a televizních programů, televizní zábava, vydávání elektronických knih a časopisů on-line, vyučování.

(511) 16, 28, 41
(210) O-479872

(111) **318280**
(220) 05.10.2010
(151) 01.06.2011
(540)

PYROTERRA

(730) **Pyroterra s.r.o.**, K Horoměřicům 653/26, Praha 6, 16500, CZ
(510) (13) ohňostroje; (24) textilní zboží zařazené v této třídě; (25) oděvní zboží zařazené v této třídě; (41) pořádání kulturních a zábavních produkcí, ohnivá show.
(511) 13, 24, 25, 41
(210) O-479916

(111) **318520**
(220) 21.12.2010
(151) 08.06.2011
(540)



(730) **Jiří Elčknér**, T. Novákové 262, Bystřé, 56992, CZ
(740) KOREJZOVA LEGAL v.o.s., JUDr. Petra Sauvage de Brantes, advokátka, Korunní 810/104, Praha 10, Vinohrady, 10100
(510) (18) kůže, imitace kůže, výrobky z těchto materiálů, které nejsou zahrnuty do jiných tříd, kůže ze zvířat, kufrů a zavazadla, deštníky, slunečníky a hole, biče a sedlářské výrobky; (24) tkaniny a textilní výrobky, které nejsou uvedeny v jiných třídách, pokrývky ložní a ubrusy; (25) oděvy, obuv, kloboučnické zboží.
(511) 18, 24, 25
(210) O-481916

(111) **318580**
(220) 10.09.2010
(151) 15.06.2011
(540)



(730) **ROSA market s.r.o.**, Jožky Silného 14/2683, Kroměříž, 76701, CZ
(740) Ing. Zdeněk Kučera, Dlouhá 207 (P.O.BOX 92), Slušovice, 76315
(510) (16) papír a výrobky z papíru, lepenka a kartonážní výrobky, časopisy, tiskoviny, periodika, knihy, knihařské výrobky, fotografie, pohlednice,

papírnické zboží, pивní tácky, lepidla pro papírnictví nebo domácnost, potřeby pro umělce, štetce, psací stroje a kancelářské potřeby s výjimkou nábytku, učební a školní potřeby a pomůcky s výjimkou přístrojů, tiskařské typy, štočky, obalové materiály z papíru a z plastických hmot spadající do této třídy; (18) kůže, imitace kůže, výrobky z těchto materiálů, které nejsou zahrnuty do jiných tříd, kůže ze zvířat, kožená galanterie, brašnářské výrobky, kabely, brašny, tašky, batohy, kabelky, pouzdra a obaly z kůže, kuřky a zavazadla, nákupní tašky, cestovní tašky, školní aktovky, školní batohy, doplňky z kůže a jejich imitací spadající do této třídy, deštníky, maxideštníky stacionární, slunečníky, hole, biče, sedla a jiné sedlářské výrobky; (21) kuchyňské nářadí a nádoby, jídelní servisy, servírovací soupravy, talíře, výrobky pro stolování – vše z nerezavějící oceli, z nerezoceli, porcelánu, varného skla, keramiky a plastu, výrobky ze skla, porcelánu a keramiky pro kuchyni a interiéry restaurací a jídelen; (25) oděvy, obuv, sportovní oblečení, klobouky, čepice, šály, rukavice, opasky; (28) hrací karty; (32) pivo, lehká piva a ležáky vyráběné v souladu se specifikací chráněného zeměpisného označení "ČESKÉ PIVO", vody minerální a šumivé a jiné nealkoholické nápoje, sirupy a jiné přípravky k přípravě nápojů, džusy, šťávy ovocné a nápoje z ovocných šťáv nealkoholických (nezkvašených), šťávy ovocné, šumivé ovocné nápoje (líhuprosté), nealkoholické šumivé nápoje s ovocnou šťávou; (41) organizování, pořádání a zprostředkování kulturních, zábavných, společenských, sportovních, výchovných a vzdělávacích akcí včetně organizování vzdělávání ve formě kurzů, školení, přednášek, konferencí, sympozií, organizování rekreačních akcí, zajišťování vstupenek k výše uvedeným akcím; (43) hostinská činnost, ubytovací služby, hotelové služby, penziony, restaurace, bary, kavárny, vinárny, provoz cukráren, bufety, jídelny, samoobslužné restaurace, hromadné stravování, rychlé občerstvení, kiosky, poskytování občerstvení, ubytování a stravování, organizování pobytů.

(511) 16, 18, 21, 25, 28, 32, 41, 43
(210) O-479390

(111) **318742**
(220) 13.10.2010
(151) 22.06.2011
(540)

ProfiChondro original OMEGA

(730) Musil Jiří MUDr., MBA, Na Hřebenkách 1755/18, Praha 5, Smíchov, 15000, CZ
(740) KOREJZOVA LEGAL v.o.s., JUDr. Petra Sauvage de Brantes, advokátka, Korunní 810/104, Praha 10, Vinohrady, 10100
(510) (5) farmaceutické a veterinářské výrobky, hygienické výrobky pro léčebné účely, dietetické přípravky pro léčebné účely, potraviny pro batolata, náplastí, obvazový materiál, materiály pro plombování zubů a pro zubní otisky, dezinfekční přípravky, výrobky pro hubnutí škodlivých zvířat, fungicidy, herbicidy.

(511) 5
(210) O-480194

(111) **318902**
(220) 18.11.2010
(151) 29.06.2011
(540)

Dětské pojištění Žabka od Kooperativy

(730) Kooperativa pojišťovna, a.s., Vienna Insurance Group, Pobřežní 665/21, Praha 8, Karlín, 18600, CZ
(740) AK Horák & Chvosta, Mgr. Barbora Rovenská, advokátka, Radlická 14, Praha 5, 15000
(510) (36) pojištění, veškeré služby v oblasti pojišťovnictví, pojišťovací a zajišťovací činnost, poradenské služby v oblasti pojišťovnictví.
(511) 36
(210) O-481071

(111) **318903**
(220) 18.11.2010
(151) 29.06.2011
(540)

Pojištění Žabka

(730) Kooperativa pojišťovna, a.s., Vienna Insurance Group, Pobřežní 665/21, Praha 8, Karlín, 18600, CZ
(740) AK Horák & Chvosta, Mgr. Barbora Rovenská, advokátka, Radlická 14, Praha 5, 15000
(510) (36) pojištění, veškeré služby v oblasti pojišťovnictví, pojišťovací a zajišťovací činnost, poradenské služby v oblasti pojišťovnictví.
(511) 36
(210) O-481072

(111) **319198**
(220) 31.12.2010
(151) 13.07.2011
(540)

MIXÁČEK

(730) Société des Produits Nestlé S.A., 1800 Vevey, CH
(740) Zeiner & Zeiner v.o.s., Mgr. Karel Šindelka, Maiselova 15, Praha 1, 11000
(510) (20) stojany k vystavování a prodeji zboží; (30) káva, kávové výtažky, přípravky a nápoje na bázi kávy, ledová káva, kávové náhražky, výtažky z kávových náhražek, přípravky a nápoje na bázi kávových náhražek, cikorka, čaj, čajové výtažky, přípravky a nápoje na bázi čaje, ledový čaj, přípravky na bázi sladu, kakao a kakaové přípravky a nápoje, čokoláda, čokoládové výrobky, přípravky a nápoje na bázi čokolády, cukrovinky, sladkosti, bonbóny, cukr, žvýkačky, přírodní sladidla, pekařské výrobky, chléb, droždí, pečivo, sušenky, moučnický, keksy, oplatky, karamely, pudinky, zmrzlina, vodové zmrzlina, šerbety(zmrzlinové nápoje), mražené cukrovinky, mražené moučnický, točené zmrzlina, mražené dezerty, mražené jogurty, pojiva pro výrobu zmrzlina a/nebo vodové zmrzlina a/nebo šerbetů a/nebo mražených cukroviněk a/nebo mražených moučnicků a/nebo točených zmrzlin a/nebo mražených dezertů a/nebo mražených jogurtů, med a medové náhražky, snídaně cereálie, muesli, kukuřičné vločky, cereální tyčinky, cereálie k přímé spotřebě, cereální přípravky; (35) reklama, obchodní management, maloobchodní a velkoobchodní služby v oboru potravin, šíření, pronájem a půjčování reklamních a prodejních materiálů a zařízení, zejména reklamních a prodejních stojanů a obalů.
(511) 20, 30, 35
(210) O-482080

(111) **319438**
(220) 22.11.2010
(151) 27.07.2011
(540)



(591) Barevná
(730) Pavel Beran - SUBTROPICKÉ ZAHRADNICTVÍ KRUH, Kruh 209, Roztoky u Jilemnice, 51231, CZ
(740) Čermák a spol., JUDr. Karel Čermák Ph.D., LL.M., advokát, Elišky Peškové 15/735, Praha 5, 15000
(510) (1) rašelina jako hnojivo, rostlinná a živočišná hnojiva; (16) tiskoviny, časopisy, periodika, tištěné publikace v oblasti zahradnictví; (31) květiny a rostliny živé všeho druhu, rostlinná semena, sadba, sazenice, výpěstky, keře, křoví, stromy (jako rostliny), živé rostliny a přírodní květiny, květiny a rostliny sušené na ozdobu, přírodní trávníky; (35) zprostředkovatelská činnost v oblasti obchodu s rostlinami všeho druhu, i prostřednictvím Internetu, reklama, obchodní management, obchodní administrativy; (39) doprava, balení a skladování zboží, zásilková služba; (44) zahradnické služby, zahradnictví.

(511) 1, 16, 31, 35, 39, 44
(210) O-481146

(111) **319629**
(220) 10.12.2010
(151) 03.08.2011
(540)



(591) Barevná
(730) **Novák Libor**, Kodetka Jižní 70, Hlincová Hora, 37371, CZ
(740) ZEMAN - podkrušnohorská patentová a známková kancelář, Petr Zeman, patentový zástupce, Hradní 301, Loket, 35733
(510) (29) maso včetně zvěřiny, masné výrobky, uzenářské výrobky, konzervované maso, mražené maso, masné a uzenářské výrobky trvanlivé, ryby náležející do této třídy včetně mražených, rybí výrobky, drůbež náležející do této třídy včetně mražené, drůbeží výrobky, masové výtažky a vývary, brambory vařené a pečené, bramborové hranolky a krokety, polévky, tuky, zelenina upravená, například mražená a konzervovaná, konzervované hotové pokrmy; (35) zprostředkování obchodu masem, masnými výrobky, uzenářskými výrobky, dalšími výrobky uvedenými u třídy 29, zprostředkování obchodu jinými potravinářskými výrobky, zprostředkování obchodu pivem, nealkoholickými a alkoholickými nápoji, zprostředkování obchodu tabákovými výrobky, reklama, propagace, marketing, obchodní administrativa a účetní práce, pomoc při řízení obchodního a výrobního podniku; (39) silniční motorová doprava, přeprava zboží a nákladů, dodavatelské služby v rámci třídy, skladování a balení zboží; (40) porážka zvířat, bourání a porcování masa, výroba masných výrobků, uzenářská výroba, konzervování a mražení masa, ryb, masných a rybích výrobků, zeleniny a jiných potravin; (43) služby v oblasti stravování, zejména provozování restaurací, barů, jídelen, bufetů a jiných provozoven rychlého občerstvení, provozování kuchyní, zajišťování přechodného ubytování v rámci hostinské činnosti.
(511) 29, 35, 39, 40, 43
(210) O-481669

(111) **319630**
(220) 10.12.2010
(151) 03.08.2011
(540)



(730) **Novák Libor**, Kodetka Jižní 70, Hlincová Hora, 37371, CZ
(740) ZEMAN - podkrušnohorská patentová a známková kancelář, Petr Zeman, patentový zástupce, Hradní 301, Loket, 35733
(510) (29) maso včetně zvěřiny, masné výrobky, uzenářské výrobky, konzervované maso, mražené maso, masné a uzenářské výrobky trvanlivé, ryby náležející do této třídy včetně mražených, rybí výrobky, drůbež náležející do této třídy včetně mražené, drůbeží výrobky, masové výtažky a vývary, brambory vařené a pečené, bramborové hranolky a krokety, polévky, tuky, zelenina upravená, například mražená a konzervovaná, konzervované hotové pokrmy; (35) zprostředkování obchodu masem, masnými výrobky, uzenářskými výrobky, dalšími výrobky uvedenými u třídy 29, zprostředkování obchodu jinými potravinářskými výrobky,

zprostředkování obchodu pivem, nealkoholickými a alkoholickými nápoji, zprostředkování obchodu tabákovými výrobky, reklama, propagace, marketing, obchodní administrativa a účetní práce, pomoc při řízení obchodního a výrobního podniku; (39) silniční motorová doprava, přeprava zboží a nákladů, dodavatelské služby v rámci třídy, skladování a balení zboží; (40) porážka zvířat, bourání a porcování masa, výroba masných výrobků, uzenářská výroba, konzervování a mražení masa, ryb, masných a rybích výrobků, zeleniny a jiných potravin; (43) služby v oblasti stravování, zejména provozování restaurací, barů, jídelen, bufetů a jiných provozoven rychlého občerstvení, provozování kuchyní, zajišťování přechodného ubytování v rámci hostinské činnosti.

(511) 29, 35, 39, 40, 43
(210) O-481670

(111) **319899**
(220) 24.11.2010
(151) 17.08.2011
(540)



(591) Barevná
(730) **Stolár Jiří**, Na Makytůvkách 444/8e, Ostrava, Pustkovec, 70800, CZ
(510) (3) bělicí přípravky na prádlo, bělicí soda, čisticí prostředky, čisticí roztoky, prostředky na odstranění vodního kamene, louh sodný na praní, mořidla na praní, mýdlové prostředky pro oživení a zjasňování tkanin, prostředky pro namáčení prádla, prací prostředky, prací mýdla, soda na čištění a praní, soli bělicí, škrob na prádlo, šmolka na prádlo, vonné sáčky do prádla, zjasňovače barev pro domácnosti, chemické, změkčovače tkanin pro praní, aviváž, mýdlové zboží; (5) dezinfekční prostředky.
(511) 3, 5
(210) O-481197

(111) **320372**
(220) 21.03.2011
(151) 31.08.2011
(540)

Podiven

(730) **Diviš Václav**, Bohouňovice II 51, Kostelec nad Černými lesy, 28163, CZ
(510) (9) nahrávky v podobě elektromagnetického záznamu osobního projevu na multimediálních nosičích; (16) prozaické a poetické texty (komentáře, úvahy, fejetony, reportáže, básně, učebně vzdělávací texty) na papírových nosičích, dramatické scénáře pro divadelní hry rozličných žánrů na papírových nosičích; (35) šíření reklamních a propagačních materiálů; (38) šíření autorských děl prostřednictvím Internetu; (41) vydavatelská a nakladatelská činnost, tvorba zvukových a audiovizuálních děl, tvorba prozaických a poetických textů (komentářů, úvah, fejetonů, reportáží, básní, učebně vzdělávacích textů), tvorba dramatických scénářů pro divadelní hry rozličných žánrů (např. muzikálů), vydávání audiovizuálních nosičů autorských děl, vydávání tiskovin všeho druhu (např. knih, sbírek básní, novin), pořádání kulturních akcí určených zejména k prezentaci autorského díla (sezení, koncerty, festivaly, realizace divadelních her), zprostředkovatelská činnost v oblasti kultury, zejména autorské hudby a dramatu.
(511) 9, 16, 35, 38, 41
(210) O-484210

(111) **320659**
(220) 11.04.2011
(151) 14.09.2011
(540)



(591) Barevná
(730) **Landia Management s.r.o.**, Evropská 810/136, Praha 6, Vokovice, 16000, CZ
(510) (35) propagační činnost, reklama, pomoc při řízení obchodní činnosti, obchodní administrativa, kancelářské práce; (36) služby nemovitostní; (37) stavebnictví.
(511) 35, 36, 37
(210) O-484836

(111) **320688**
(220) 04.11.2010
(151) 21.09.2011
(540)



(591) Barevná
(730) **Kooperativa pojišťovna, a.s., Vienna Insurance Group**, Pobřežní 665/21, Praha 8, Karlín, 18600, CZ
(510) (35) inzertní a reklamní činnost, reklama rozhlasem a televízi, reklamní inzerce, aktualizování, rozšiřování a pronajímání reklamních materiálů; (36) pojišťovnictví a peněžnictví, pojišťovací, zábranná a úvěrová činnost, investování do cenných papírů, zprostředkovatelská a obstaravatelská činnost v oblasti pojišťovnictví a peněžnictví.
(511) 35, 36
(210) O-480751

(111) **320731**
(220) 31.03.2011
(151) 21.09.2011
(540)



(591) Barevná
(730) **AT&T Intellectual Property II,L.P. společnost organizovaná dle práva státu Nevada**, 645 East Plumb Lane, Reno, 89502, NV, US
(740) Společná advokátní kancelář Všečeka Zelený Švorčík Kalenský a partneři, JUDr. Petr Kalenský, Hálkova 2, Praha 2, 12000
(510) (9) telekomunikační produkty, zejména směrovače brány povahy počítačového řídicího hardwaru pro použití v bezdrátových komunikačních systémech, počítačový software pro použití v přístupu ke globální počítačové síti, telefonní příslušenství, zejména telefonní šňůry a baterie, elektronické produkty, zejména přijímače digitálních fotografií, telefony, televizní periferní vybavení, zejména set-top boxy, dálková ovládání a instrukční příručky prodávané jako jednotka, telekomunikační rozbočovače, přepínače, směrovače pevných linek, bezdrátové přepínače, a integrované směrovače, které obsahují modem, modemy digitálních účastnických linek, jinak známé jako DSL modemy, kabelové modemy a satelitní modemy, které mají rozhraní přímo s digitální účastnickou linkou jinak známou jako DSL, satelitní datové služby nebo širokopásmové kabelové datové služby, adaptéry síťových karet, jinak známé jako adaptéry, RJ 45 přenosové kabely, filtry telefonních linek, telekomunikační propojovací bloky, telekomunikační modulární zásuvky, zásuvkové a bezzásuvkové drátové telekonferenční telefony, telefony a záznamníky, internetové telefony, bezdrátové telefony, sluchátka a antény pro bezzásuvkové a bezdrátové telefony, magneticky kódované kreditní karty, magneticky kódované karty s uloženou hodnotou, vše ve třídě 9; (16) telefonní adresáře, papírnické zboží a tiskoviny, zejména lístky, plakáty, brožury, prospekty a reklamní materiály pro baseballové hry a další živé zábavní akce, předplacené telekomunikační volací karty, které nejsou magneticky kódované, vše ve třídě 16; (35) poskytování on-line telefonních adresářů, reklamní služby, zejména propagování zboží a služeb pro jiné přípravou a umístěním inzerátů do databází s adresářovým seznamem, ke kterým se přistupuje globální informační sítí, poskytování informací o maloobchodním prodeji, informací s příručkou nakupujícího a obchodních seznamů elektronickými prostředky, provozování služeb telekomunikačních call center pro ostatní, zejména optimalizace toku volání, optimalizace bezplatných telefonních čísel, mentoring operačních středisek, služby vedení zaměstnanců call center, konsolidace call center, měření call center a vyhodnocování zpracování řeči a auditů call center, vše ve třídě 35; (36) služby telefonických volacích karet spadající do třídy 36; (37) opravárenské služby pro telekomunikační kabely, konektory a telefonní vybavení, instalace a údržba telekomunikačních systémů a vybavení pro ostatní, služby podpory telekomunikační sítě, zejména oprava a údržba, údržba telekomunikačních sítí, vše ve třídě 37; (38) telekomunikační služby, zejména poskytování služeb telefonní komunikace a internetové telefonie, poskytování skupiny specializovaných telefonních služeb s přizpůsobenými funkcemi volání a telefonními volacími plány, elektronické posílání hlasových zpráv, zejména záznam a následný přenos hlasových zpráv telefonem, poskytování vytáčení více uživatelům současně, vysokorychlostního a vyhrazeného přístupu k Internetu, globálních počítačových sítí, jiných počítačových sítí, on-line služeb a informačních panelů, elektronický přenos zpráv, dat, obrázků, videa a informací prostřednictvím internetu, bezdrátový přenos hlasu, zpráv, dat a informací, služby vysokorychlostního přístupu a služby bezdrátového přístupu k Internetu, globálním počítačovým sítím, jiným počítačovým sítím, on-line službám a informačním panelům, služby televizního vysílání, telekomunikační služby povahy poskytování hlasových a datových síťových služeb, zejména poskytování digitálních a analogových síťových služeb pro přenos dat a hlasu, provozování audio telekonferencí, video telekonferencí a webových zvukových a video telekonferenčních služeb, celulární a mobilní telefonní komunikace, konzultace v telekomunikacích, služby voip (protokolu hlas přes Internet), pagingové služby, streaming

zvukového a video materiálu na Internetu, telekomunikační služby frame relay, telekomunikační služby virtuálních sítí, počítačový přenos zpráv a obrázků, hlasové, textové, faxové, video a datové telekomunikační služby na vyhrazených linkách, telekomunikační služby ISDN (integrovaná síť digitálních služeb), 800 telekomunikační služby, 900 telekomunikační služby, celosvětově přepínané hlasové, datové, video a multimediální přenosové služby, na místě nezávislé osobní komunikační služby obsahující mobilní, hlasové, datové a faxové služby, poskytování páteřních telekomunikačních síťových služeb jiným pro umožnění zobrazení obsahu na celosvětových globálních počítačových sítích, jiných počítačových sítí, on-line služeb a informačních tabulí, přenos kabelem zábavních služeb a hlasových, video, datových a faxových telefonních služeb, okamžitě instalování kanceláře, zejména poskytování kancelářského systému hlasových, datových a faxových služeb vzdálenému místu, vše ve třídě 38; (41) zábavní služby povahy baseballových her, profesionálních automobilových závodů, golfových turnajů a souvisejících golfových událostí, vše ve třídě 41; (42) hostování webových stránek jiných na počítačovém serveru pro globální počítačovou síť, vývoj a údržba softwaru webového serveru pro jiné, konzultace v oblasti počítačů, dat a sítí, návrh a vývoj telekomunikační sítě, služby strategie telekomunikační sítě, zejména strategické vyhodnocování síťové informační technologie, rozvoj strategie síťové informační technologie, rozvoj strategie rozlehlých sítí, vývoj síťových aplikací, zpřístupňování webu, zajištění obchodní kontinuity a obnovování při výpadku, a rozvoj hlasových a vícekanálových portálů, návrh telekomunikačních sítí a služeb síťové technologie, zejména vyhodnocování vln sítí (virtuálních soukromých sítí), ověřování tokenů vln sítí (virtuálních soukromých sítí), rozvoj infrastruktury veřejných klíčů, hodnocení lokálních sítí, návrh sítí internetového protokolu, adresování, směrování a vyvažování zatížení, vývoj a návrh pokročilého internetového protokolu, protokolu voip (hlas přes Internet) a sítí „quantity of service“, návrh topologie Token Ring na Ethernet, zátěžové testování webových stránek, transformace datových center, hodnocení serverů, vývoj a návrh služeb posílání zpráv a bezdrátových lokálních sítí, návrh síťových řídicích center, sledování výkonnosti webu a hodnocení připravenosti na zaměstnání na dálku, služby hromadného nasazování telekomunikačních sítí, zejména vedení projektů, migrace topologie Token Ring na Ethernet na Ethernet, implementace bezdrátové lokální sítě, implementace provozování video konferencí a rychlé plošné nasazování telekomunikačních sítí, plošné nasazování směrovačů rozlehlých sítí a implementace lokálních sítí, služby zabezpečení informační techniky, zejména analýza a implementace návrhu firewallu, hodnocení odolnosti internetové bezpečnosti, hodnocení zabezpečení podnikové sítě a hodnocení shody se zákonem o přenositelnosti zdravotního pojištění a zodpovědnosti zdravotních pojišťoven, základní integrace počítačové telefonie a návrh interaktivních hlasových odpovídacích systémů a hlasových webových prohlížečů, systémy pro profilování a směrování zákazníků, vše ve třídě 42; (43) jevištní služby, zejména poskytování prostor pro sporty, zábavu, veletrhů, výstav a schůzí, ve třídě 43; (45) skenování pro detekci vniknutí, identifikaci cizího nežádoucího modemu a hodnocení bezpečnostních pravidel.

(511) 9, 16, 35, 36, 37, 38, 41, 42, 43, 45
(210) O-484520

(111) **320959**
(220) 27.10.2010
(151) 05.10.2011
(540)

FIRST BIKE

(730) **First Bike s.r.o.**, Nad Popelářkou 212/10, Praha 8 - Troja, 18200, CZ
(740) DANĚK & PARTNERS Advokátní a patentová kancelář, Ing. Dr. Vilém Daněk Ph.D., LL.M., patentový zástupce, Vinohradská 17, Praha 2, 12000
(510) (12) jízdní kola bez pedálů (odrážedla), jejich části a příslušenství, patřící do této třídy; (28) koloběžky (odrážedla) pro děti, jejich části a příslušenství, spadající do této třídy; (35) obchodní, informační, poradenská a zprostředkovatelská činnost, týkající se nákupu a prodeje výše uvedených výrobků ve tř. 12 a 28, provozování sítě obchodů s výše uvedenými výrobky ve tř. 12 a 28, export a import, inzertní a reklamní činnost, obchodní administrativní, poskytování obchodních informací, a to i prostřednictvím Internetu.

(511) 12, 28, 35
(210) O-480577

(111) **321089**
(220) 01.02.2011
(151) 12.10.2011
(540)

DIBIM partners in
communications

(591) Barevná
(730) **Donath Business & Media s.r.o.**, Spálená 29, Praha 1, 11000, CZ
(510) (35) posuzování efektivnosti provozu a racionalizace práce, hospodářské(ekonomické) prognózy, komerční informační kanceláře, prezentace výrobků v komunikačních médiích pro účely maloobchodu, marketingové studie, pomoc při řízení obchodních a průmyslových podniků, poskytování obchodních nebo podnikatelských informací, podnikové poradenství a obchodní management, pomoc při řízení obchodní činnosti, poradenství při vedení podniků, poradenství v obchodní činnosti, sestavování statistiky, systemizace informací do počítačových databází, vyhledávání dat v počítačových souborech (pro třetí osoby), výstřižková služba na zprávy.
(511) 35
(210) O-482855

(111) **321090**
(220) 01.02.2011
(151) 12.10.2011
(540)

Donath Business & Media

(730) **Donath Business & Media s.r.o.**, Spálená 29, Praha 1, 11000, CZ
(510) (35) posuzování efektivnosti provozu a racionalizace práce, hospodářské(ekonomické) prognózy, komerční informační kanceláře, prezentace výrobků v komunikačních médiích pro účely maloobchodu, marketingové studie, pomoc při řízení obchodních a průmyslových podniků, poskytování obchodních nebo podnikatelských informací, podnikové poradenství a obchodní management, pomoc při řízení obchodní činnosti, poradenství při vedení podniků, poradenství v obchodní činnosti, sestavování statistiky, systemizace informací do počítačových databází, vyhledávání dat v počítačových souborech (pro třetí osoby), výstřižková služba na zprávy.
(511) 35
(210) O-482856

(111) **321333**
(220) 28.02.2011
(151) 26.10.2011
(540)

ŽABKA

(730) **Tesco Franchise Stores ČR s.r.o.**, Vršovická 1527/68b, Praha 10 - Vršovice, 10000, CZ
(510) (16) etikety kromě textilních, fólie na balení potravin, fotografie, grafické reprodukce, grafiky, kartón, krabice lepenkové nebo papírové, výrobky z lepenky, manuály, obálky, obaly, papíry, papírenské výrobky, pytlíky jako obaly, tiskoviny, prospekty, letáky, vizitky; (35) maloobchodní služby v oblasti potravin a smíšeného zboží, shromažďování různého zboží (s výjimkou přepravy tohoto zboží) ve prospěch ostatních tak, aby si zákazníci mohli toto zboží pohodlně prohlédnout a nakoupit v maloobchodě, ve velkoobchodě, v mini-marketu, shromažďování různého zboží (s výjimkou přepravy tohoto zboží) ve prospěch ostatních tak, aby si zákazníci mohli pohodlně prohlédnout a nakoupit jídlo a pítí a ostatní výrobky pro lidskou spotřebu nebo pro výrobu zboží pro lidskou spotřebu, výrobky určené pro zdraví a krásu, výrobky určené pro opravy a údržbu, výrobky pro osobní péči, výrobky pro čisticí účely, výrobky pro domácí použití, výrobky pro zahradnické použití, výrobky pro péči o domácí zvířata, výrobky pro kanceláře, výrobky pro čisticí nebo ochranné účely, domácí potřeby, potřeby pro kuchyně, kancelářské potřeby, výrobky pro chytání, reprodukování nebo manipulování obrazu nebo zvuku, umožňující zákazníkům pohodlně si prohlížet a nakupovat toto zboží v maloobchodě,

ve velkoobchodě, v mini-marketu, shromažďování různého zboží (s výjimkou přepravy tohoto zboží) ve prospěch ostatních tak, aby si zákazníci mohli pohodlně prohlédnout a nakoupit domácí elektrospotřebiče, spotřební elektronické vybavení, dárky, dárkové sety, suvenýry, nové druhy zboží, sběratelské zboží, novinky, školní potřeby v maloobchodě, ve velkoobchodě v mini-marketu, reklama, propagační činnost, propagační služby, šíření reklamy a propagačních materiálů, předvádění zboží, přímá propagace poštou, průzkum trhu, marketing, distribuce vzorků, organizace a řízení propagačních a stimulujících schémat, pomoc při řízení obchodní činnosti, administrativní zpracovávání nákupních objednávek, analýzy nákladů, vyhledávání dat v počítačových souborech pro třetí osoby, dodavatelské služby pro třetí osoby (nákup výrobků výše uvedených a služeb pro jiné podniky), fakturace, inzercie poštou a roznáškou, kanceláře dovozní a vývozní, komerční správa licencí na výrobky a služby ostatních, marketingové studie, nábor zaměstnanců, nákupní ceny, velkoobchodní ceny (analýzy), obchodní management a podnikové poradenství, obchodní nebo podnikatelský průzkum, organizování komerčních nebo reklamních výstav, personální poradenství, systemizace informací do počítačových databází, prezentace výrobků v komunikačních médiích pro účely maloobchodu, pronájem prodejních automatů, průzkum veřejného mínění, průzkum trhu, předvádění zboží, rozšiřování reklamních materiálů zákazníkům, pronájem reklamních ploch, řízení obchodních podniků, služby v oblasti srovnávání cen, marketingové studie, vyhledávání sponzorů, vzorky zboží (distribuce), zboží (předvádění); (36) finanční a peněžní služby, finanční analýzy, bankovní finanční transakce, elektronický převod kapitálu, finanční informace, finanční poradenství, konzultační finanční služby, koupě na splátky, zprostředkování prodeje nemovitostí, odhady nemovitostí, oceňování nemovitostí, pronájem nemovitostí, směňování peněz; (39) automobilová doprava, balení zboží, doprava a skladování odpadu, kamiónová doprava, služby dopravce, doručování zboží, dovoz zboží, pronájem chladících zařízení, informace o dopravě a skladování, pronájem nákladních automobilů a kamiónů, pronájem parkovacích ploch, pronájem skladovacích kontejnerů, skladování, expedice; (42) aktualizace počítačových programů, dárkové balení, hosting webových stránek, instalace počítačových programů, obnova počítačových dat, pronájem počítačů, počítačové systémové analýzy, počítačové programování a údržba programů, tvorba software, výzkum a vývoj nových výrobků, webové servery (pronájem); (43) automaty (rychlé občerstvení), hotelové služby, jídelny, kavárny, restaurace, poskytování přechodného ubytování, zásobování.

(511) 16, 35, 36, 39, 42, 43
(210) O-483650

(111) **321490**
(220) 03.05.2011
(151) 02.11.2011
(540)



(591) Barevná
(730) **ENERGIE Holding a.s.**, Kačírkova 982/4, Praha 5, Jinonice, 15800, CZ
(510) (36) pronájem nebytových prostor; (39) rozvod tepelné energie; (40) výroba elektrické energie, výroba tepelné energie.
(511) 36, 39, 40
(210) O-485016

(111) **321767**
(220) 13.04.2011
(151) 23.11.2011
(540)

PAŠERÁCKÁ KLOBÁSA S PROBIOTIKY

(730) **MP Krásno, a.s.**, Hranická 430/34, Valašské Meziříčí, Krásno nad Bečvou, 75701, CZ
(740) JUDr. Miroslava Hořínková, Masarykova 753, Valašské Meziříčí, Krásno nad Bečvou, 75701
(510) (29) maso, ryby, drůbež a zvěřina, masové výtažky zavařované, mražené, sušené a vařené ovoce a zelenina, želé, džemy, vejce, mléko a mléčné výrobky.
(511) 29
(210) O-484899

(111) **321865**
(220) 08.04.2011
(151) 30.11.2011
(540)



(591) Barevná
(730) **SYNCHRONIZED s.r.o.**, Rybná 716/24, Praha 1, Staré Město, 11000, CZ
(510) (6) drobné kovové zboží, krabice z obecných kovů; (9) magnety dekorativní, podložky pod myš, přesýpací hodiny, šňůrky na mobilní telefony; (11) lampióny; (14) manžetové knoflíky, náramky; (15) trumpety; (16) oznámení, pohlednice, samolepky; (20) dekorativní předměty, vějíře; (21) hadříky na čištění; (28) hračky, kaleidoskopy; (39) doručování zboží, dovoz.
(511) 6, 9, 11, 14, 15, 16, 20, 21, 28, 39
(210) O-484763

(111) **321963**
(220) 27.07.2011
(151) 30.11.2011
(540)

RAFUN

(730) **CZECH BEVERAGE INDUSTRY COMPANY a.s.**, Pavla Švandy ze Semčic 1068/13, Praha 5, Smíchov, 15000, CZ
(740) **HARBER IP s.r.o.**, Dukelských hrdinů 567/52, Praha 7, Holešovice, 17000
(510) (32) piva všeho druhu, včetně nízkoalkoholických a nealkoholických, nealkoholické nápoje, nealkoholické nápoje na bázi piva.
(511) 32
(210) O-487452

(111) **322036**
(220) 13.06.2011
(151) 07.12.2011
(540)

Mobbito

(730) **MOPET CZ a.s.**, Budějovická 1912/64b, Praha 4, Krč, 14000, CZ
(510) (35) komerční správa licencí na výrobky a služby ostatních, reklamní nebo inzertní materiály (rozšiřování -), účty (sestavování výpisů z -), zasílání reklamních materiálů zákazníkům, aktualizování reklamních materiálů, pronájem reklamních ploch, fakturace, komunikační média (prezentace výrobků v komunikačních médiích) pro účely maloobchodu, obchodní reklama (pro třetí osoby); (36) bankovníctví, domácí bankovní služby (home - banking), finanční služby, zúčtovací banky (provádějící bezhotovostní operace), finanční služby, kreditní karty (služby -), kreditní karty (vydávání -), peníze (směňování -), pojištění (zprostředkování -); (38) směrovací a spojovací služby pro telekomunikace, telefony (komunikace

pomocí -), telefonické služby, výzvy (služby poskytované rádiem, telefonem nebo jinými elektronickými komunikačními prostředky), mobilní telefony (komunikace -), počítačová komunikace, posílání zpráv, telekomunikace (informace o -); (42) tvorba software (počítačových programů), údržba počítačových programů, počítačové systémy (tvorba -), počítačové programy (aktualizace), počítačové programy (instalace -), počítačové programování.

(511) 35, 36, 38, 42

(210) O-486454

(111) **322142**

(220) 13.06.2011

(151) 13.12.2011

(540)

Mobito

(730) **MOPET CZ a.s.**, Budějovická 1912/64b, Praha 4, Krč, 14000, CZ

(510) (35) komerční správa licencí na výrobky a služby ostatních, reklamní nebo inzertní materiály (rozšiřování), účty (sestavování výpisů z -), zasílání reklamních materiálů zákazníkům, aktualizování reklamních materiálů, pronájem reklamních ploch, fakturace, komunikační média (prezentace výrobků v komunikačních médiích) pro účely maloobchodu, obchodní reklama (pro třetí osoby); (36) bankovníctví, domácí bankovní služby (home-banking), finanční služby, zúčtovací banky (provádějící bezhotovostní operace), finanční služby, kreditní karty (služby -), kreditní karty (vydávání -), peníze (směňování -), pojištění (zprostředkování -); (38) směrovací a spojovací služby pro telekomunikace, telefony (komunikace pomocí), telefonické služby, výzvy (služby poskytované rádiem, telefonem nebo jinými elektronickými komunikačními prostředky), mobilní telefony (komunikace -), počítačová komunikace, posílání zpráv, telekomunikace (informace o -); (42) tvorba software (počítačových programů), údržba počítačových programů, počítačové systémy (tvorba -), počítačové programy (aktualizace), počítačové programy (instalace -), počítačové programování.

(511) 35, 36, 38, 42

(210) O-486455

(111) **322829**

(220) 17.06.2011

(151) 25.01.2012

(540)



(730) **ČEPRO, a.s.**, Dělnická 213/12, Praha 7, Holešovice, 17000, CZ

(510) (4) paliva včetně benzínu pro motory a osvětlovací látky; (12) vozidla; (35) propagace; (39) doprava.

(511) 4, 12, 35, 39

(210) O-486621

(111) **323257**

(220) 09.03.2010

(151) 22.02.2012

(540)

RIVERSIDE

(730) **CPI Hotels, a.s.**, Bečvářova 2081/14, Praha 10, Strašnice, 10000, CZ

(740) Bird & Bird s.r.o. advokátní kancelář, Mgr. Vojtěch Chloupek, advokát, Na příkopě 583/15, Praha 1, Staré Město, 11000

(510) (24) tkaniny a textilní výrobky, které nejsou zahrnuty v jiných třídách, ložní pokrývky a ubrusy, ložní prádlo, koupelnové prádlo (kromě oblečení), jako jsou ručníky, ručníky na ruce, osušky, koupelnové rohože a předložky, pokrývky na záchodové kryty, prádlo pro domácnost, stolní textilní ubrusy, textilní ubrusy, textilní ručníky na obličej; (35) kancelářské práce, reklama, zejména pro hotely, přímá reklama (letáky, prospekty, tiskoviny), aktualizace reklamních materiálů, organizování výstav pro obchodní a reklamní účely, kompilace a systemizace informací do

počítačových databází, podnikatelské vedení hotelů, všechny uvedené služby pouze ve vztahu k hotelům; (36) služby nemovitosti, pronájem nemovitostí, leasing nemovitostí, makléřství v oblasti nemovitostí, oceňování nemovitostí, správa nemovitostí, správa bytového domu, odhady nemovitostí, pronajímání apartmánů, pronájem bytů, kromě získávání financí pro nákup a prodej firem a nákupu a prodeje firem; (39) doprava, organizování cest, pořádání okružních jízd, prohlídky pamětihodností (turistika), doprovázení cestovatelů, půjčování aut a půjčování dopravních prostředků, pronajímání lodí, pronajímání pedálových lodí, lodní zábavné jízdy, pronajímání potápěčích zvonů; (43) dočasné ubytování, služby poskytované hotely (ubytování, stravování), hotely, hotelové rezervace, ubytovací kanceláře (hotely, penziony), pronájem dočasného ubytování, rezervace dočasného ubytování, turistické domy, motely, penziony, rezervace penzionů, restaurace, barové služby, kavárny.

(511) 24, 35, 36, 39, 43

(210) O-474987

(111) **323480**

(220) 20.10.2010

(151) 29.02.2012

(540)

JAKO OD MÁMY

(730) **Société des Produits Nestlé SA**, 1800, Vevey, CH

(740) Zeiner & Zeiner v.o.s., Mgr. Karel Šindelka, Maiselova 15, Praha 1, 11000

(510) (29) polévky, polévkové koncentráty, vývary, polévkové kostky, bujóny.

(511) 29

(210) O-480363

(111) **323482**

(220) 23.11.2010

(151) 29.02.2012

(540)

ARTEMIS

(730) **Société Des Produits Nestlé S.A.**, 1800 Vevey, CH

(740) Zeiner & Zeiner v.o.s., Mgr. Karel Šindelka, Maiselova 15, Praha 1, 11000

(510) (29) zelenina a brambory (konzervované, sušené nebo vařené), ovoce (konzervované, sušené nebo vařené), houby (konzervované, sušené nebo vařené), maso, drůbež, zvěřina, ryby a mořské plody, všechny tyto výrobky rovněž ve formě výtažků, polévek, želé, past, konzerv, vařených jídel, hluboko zmražených nebo sušených jídel, džemy, vejce, mléko, smetana, máslo, sýry a další potravinářské výrobky na bázi mléka, mléčné náhražky, nápoje vyrobené s mlékem, dezerty vyrobené z mléka a dezerty vyrobené ze smetany, jogurty, sójové mléko (mléčné náhražky), konzervované sójové boby pro lidskou spotřebu, jedlé oleje a tuky, proteinové přípravky pro spotřebu, náhražky smetany bez mléka do kávy a /nebo čaje (smetanové náhražky), párky a klobásy, uzeniny, arašídové máslo, polévky, polévkové koncentráty, vývary, bujónové kostky, bujóny, consomé; (30) káva, kávové výtažky a přípravky a nápoje na bázi kávy, ledová káva, kávové náhražky, výtažky z kávových náhražek, přípravky a nápoje na bázi kávových náhražek, cikorka, čaj, čajové výtažky, přípravky a nápoje na bázi čaje, ledový čaj, přípravky na bázi sladu, kakao a kakaové přípravky a nápoje, čokoláda, čokoládové výrobky, přípravky a nápoje na bázi čokolády, cukrovinky, sladkosti, bonbóny, kokosové tyčinky, čokoládové tyčinky, sójové tyčinky, cukr, žvýkačky, přírodní sladidla, pekařské výrobky, chléb, droždí, pečivo, jemné pečivo, sušenky, moučníky, keksy, oplatky, karamely, karamelové bonbóny, pudinky, zmrzliny, vodové zmrzliny, šerbety (zmrzlinové nápoje), mražené cukrovinky, mražené moučníky, točené zmrzliny, mražené dezerty, mražené jogurty, pojiva pro výrobu zmrzliny a /nebo vodové zmrzliny a /nebo šerbetů a/nebo mražených cukrovinek a /nebo mražených moučníků a/nebo točených zmrzlin a/nebo mražených dezertů a/nebo mražených jogurtů, med a medové náhražky, snídaně cereálie, muesli, kukuřičné vločky, cereální tyčinky, cereálie k přímé spotřebě, cereální přípravky, rýže, těstoviny, nudle, potraviny na bázi rýže, mouky nebo cereálií, také ve formě hotových jídel, pizzy, sendviče, směsi potravinářských těst a pasty, těsta připravená k pečení, omáčky, sójová omáčka, kečup, výrobky pro aromatizaci a ochucování jídla, jedlá koření, chuťové přísady, salátové zálivky, majonéza, hořčice, ocet.

(511) 29, 30

(210) O-481190

(111) **323642**

(220) 07.09.2011

(151) 07.03.2012

(540) **Rádio Impuls - pro váš úsměv cokoliv.**

(730) **LONDA spol. s r. o.**, Na příkopě 859/22, Praha 1, Nové Město, 11000, CZ

(510) (9) nahrané a nenahrané nosiče zvuku a obrazu, zejména audiokazety, videokazety, magnetofonové pásky, gramofonové desky, kompaktní disky; (16) propagační tiskoviny, zejména katalogy, prospekty, plakáty, kalendáře, fotografie, knihy, časopisy, pohlednice, penály, těžítka, periodické a neperiodické tiskoviny, tiskárenské výrobky, kancelářské potřeby, spadající do této třídy, potřeby pro knižní vazby, papírenské zboží, lepidla pro papírenské zboží nebo domácnost, štetce, štočky, papír, lepenka a výrobky z těchto materiálů, které nejsou zařazeny do jiných tříd, fotografie, učební pomůcky s výjimkou přístrojů, umělecké nebo ozdobné předměty z papíru nebo plastických hmot; (35) reklamní a propagační činnost prostřednictvím jakéhokoliv média, prostřednictvím telefonní sítě nebo datové sítě nebo informační sítě, inzertní činnost, zprostředkování reklamy, inzertní a propagace, zprostředkovatelská činnost v oblasti obchodu s výrobky ve tř. 9 a 16, televizní reklama; (38) provozování rozhlasového vysílání, šíření a výměna informací prostřednictvím počítačových a telekomunikačních sítí, včetně Internetu, televizní vysílání; (41) činnost vyučující, vzdělávací a zábavná, pořádání koncertů, hudební soutěže, živá kulturní vystoupení, publicistika, činnost vydavatelská a nakladatelská, zprostředkovatelská, poradenská a konzultační činnost v oblasti multimediální a masmediální tvorby, výroba rozhlasových a televizních programů, televizní zábava.

(511) 9, 16, 35, 38, 41

(210) O-488523

(111) **324793**

(220) 17.05.2011

(151) 16.05.2012

(540)

TAROS
TSK S.R.O.

(730) **LEKON TSK s.r.o.**, Žukovského 887/4, Praha 6, Ruzyně, 16100, CZ

(740) Ing. Zdeněk Kučera, Dlouhá 207 (P.O.BOX 92), Slušovice, 76315

(510) (19) dveře, okna, rámy, zárubně z plastů, dřeva i jiných nekovových materiálů, klempířské, truhlářské a tesařské výrobky, veškerý stavební materiál zařazený ve třídě 19; (20) nábytek všeho druhu spadající do této třídy, nekovové nábytkové, dveřní a okenní kování, zrcadla, rámy; (37) stavebnictví, klempířské, tesařské a truhlářské práce na zakázku, montáž a instalace klempířských, tesařských a truhlářských výrobků, montáž a instalace nábytkového interiéru do průmyslových prostor, kanceláří a bytů; (42) projektová činnost ve stavebnictví, poradenství a konzultace ve stavebnictví a projekci staveb, projekce staveb, technické výpočty ve stavebnictví, konstruktérské práce v oblasti stavebnictví a strojírenství (zpracování výkresové dokumentace).

(511) 19, 20, 37, 42

(210) O-485761

(111) **324865**

(220) 09.09.2010

(151) 23.05.2012

(540)

Addict

(730) **Addict Agency s.r.o.**, Korunní 810/104, Praha 10, Vinohrady, 10100, CZ

(740) Mgr. Marie Šebelová, advokátka, Na Zderaze 1275/15, Praha 2, 12000

(510) (16) reklamní tištěné materiály a tištěné materiály všeho druhu v rámci této třídy; (35) propagační činnost, reklama, marketing.

(511) 16, 35

(210) O-479353

(111) **325507**

(220) 03.12.2010

(151) 13.06.2012

(540)

MAXER

(730) **Société de Produits Nestlé S.A.**, 1800 Vevey, CH

(740) Zeiner & Zeiner v.o.s., Mgr. Karel Šindelka, Maiselova 15, Praha 1, 11000

(510) (29) zelenina a brambory (konzervované, zavařené, sušené nebo vařené), ovoce (konzervované, zavařené, sušené nebo vařené), houby (konzervované, zavařené, sušené nebo vařené), maso, drůbež, zvěřina, ryby a mořské plody, všechny tyto výrobky rovněž ve formě výtažků, polévek, želé, past, zavařenin a konzerv, vařených jídel, hluboko zmražených nebo sušených jídel, džemy, vejce, mléko, smetana, máslo, sýry a další potravinářské výrobky na bázi mléka, mléčné náhražky, nápoje vyrobené s mlékem, mléčné fermentované nápoje, dezerty vyrobené z mléka a dezerty vyrobené ze smetany, jogurty, sójové mléko (mléčné náhražky), konzervované sójové boby pro lidskou spotřebu, jedlé oleje a tuky, proteinové přípravky pro lidskou spotřebu, náhražky smetany do kávy a/nebo čaje (smetanové náhražky), párky a klobásy, uzeniny, arašídové máslo, polévky, polévkové koncentráty, vývary, bujónové kostky, bujóny, consomé; (30) káva, kávové výtažky, přípravky a nápoje na bázi kávy, ledová káva, kávové náhražky, výtažky z kávových náhražek, přípravky a nápoje na bázi kávových náhražek, cikorka, čaj, čajové výtažky, přípravky a nápoje na bázi čaje, ledový čaj, přípravky na bázi sladu, kakao a kakaové přípravky a nápoje, čokoláda, čokoládové výrobky, přípravky a nápoje na bázi čokolády, cukrovinky, sladkosti, bonbóny, cukr, žvýkačky, přírodní sladidla, pekařské výrobky, chléb, droždí, pečivo, sušenky, moučníky, keksy, oplatky, karamely, pudinky, zmrzliny, vodové zmrzliny, šerbety (zmrzlinové nápoje), mražené cukrovinky, mražené moučníky, točené zmrzliny, mražené dezerty, mražené jogurty, pojiva pro výrobu zmrzliny a/nebo vodové zmrzliny a/nebo šerbetů a/nebo mražených cukrovinek a/nebo mražených moučnicků a/nebo točených zmrzlin a/nebo mražených dezertů a/nebo mražených jogurtů, med a medové náhražky, snídaně cereálie, muesli, kukuřičné vločky, cereální tyčinky, cereálie k přímé spotřebě, cereální přípravky, rýže, těstoviny, nudle, potraviny na bázi rýže, mouky nebo cereálií, také ve formě hotových jídel, pizzy, sendviče, směsi potravinářských těst a pasty, těsta připravená k pečení, omáčky, sójová omáčka, kečup, výrobky pro aromatizaci a ochucování jídla, jedlá koření, chuťové přísady, salátové zálivky, majonéza, hořčice, ocet; (32) stolní voda, perlivá nebo šumivá voda, zpracovaná voda, pramenitá voda, minerální voda, ochucená voda, nápoje s ovocnou příchutí a nápoje na bázi ovoce, ovocné a zeleninové džusy, nektary, limonády, sody a jiné nealkoholické nápoje, sirupy, extrakty, esence a další přípravky pro výrobu nealkoholických nápojů (kromě éterických olejů), nápoje na bázi sóji, nápoje na bázi sladu, izotonické nápoje.

(511) 29, 30, 32

(210) O-481513

(111) **325520**

(220) 27.06.2011

(151) 13.06.2012

(540)

TAROS TSK

(730) **LEKON TSK s.r.o.**, Žukovského 887/4, Praha 6, Ruzyně, 16100, CZ

(740) Ing. Zdeněk Kučera, Dlouhá 207 (P.O.BOX 92), Slušovice, 76315

(510) (19) dveře, okna, rámy, zárubně z plastů, dřeva i jiných nekovových materiálů, klempířské, truhlářské a tesařské výrobky, veškerý stavební materiál zařazený ve tř. 19; (20) nábytek všeho druhu, nekovové nábytkové, dveřní a okenní kování, zrcadla, rámy; (37) stavebnictví, klempířské, tesařské a truhlářské práce na zakázku, montáž a instalace klempířských, tesařských a truhlářských výrobků, montáž a instalace nábytkového interiéru do průmyslových prostor, kanceláří a bytů; (42) projektová činnost ve stavebnictví, poradenství a konzultace ve stavebnictví a projekci staveb, projekce staveb, technické výpočty ve stavebnictví, konstruktérské práce v oblasti stavebnictví a strojírenství (zpracování výkresové dokumentace).

(511) 19, 20, 37, 42

(210) O-486855

(111) **325825**
(220) 17.12.2010
(151) 27.06.2012
(540)

SLAVIA

(730) **Société des Produits Nestlé S.A.**, 1800 Vevey, CH
(740) Zeiner & Zeiner v.o.s., Mgr. Karel Šindelka, Maiselova 15, Praha 1, 11000
(510) (29) zelenina a brambory (konzervované, sušené nebo vařené), ovoce (konzervované, sušené nebo vařené), houby (konzervované, sušené nebo vařené), maso, drůbež, zvěřina, ryby a mořské plody, všechny tyto výrobky rovněž ve formě výtažků, polévek, želé, past, konzerv, vařených jídel, hluboko zmražených nebo sušených jídel, džemy, vejce, mléko, smetana, máslo, sýry a další potravinářské výrobky na bázi mléka, mléčné náhražky, nápoje vyrobené s mlékem, dezerty vyrobené z mléka a dezerty vyrobené ze smetany, jogurty, sójové mléko (mléčné náhražky), konzervované sójové boby pro lidskou spotřebu, jedlé oleje a tuky, proteinové přípravky pro lidskou spotřebu, náhražky smetany bez mléka do kávy nebo čaje (smetanové náhražky), párky a klobásy, uzeniny, arašidové máslo, polévky, polévkové koncentráty, vývary, bujónové kostky, bujóny, consomé; (30) káva, kávové výtažky a přípravky a nápoje na bázi kávy, ledová káva, kávové náhražky, výtažky z kávových náhražek, přípravky a nápoje na bázi kávových náhražek, cikorka, čaj, čajové výtažky, přípravky a nápoje na bázi čaje, ledový čaj, přípravky na bázi sladu, kakao a kakaové přípravky a nápoje, čokoláda, čokoládové výrobky, přípravky a nápoje na bázi čokolády, cukrovinky, sladkosti, bombóny, kokosové tyčinky, čokoládové tyčinky, sójové tyčinky, cukr, žvýkačky, přírodní sladidla, pekařské výrobky, chléb, droždí, pečivo, jemné pečivo, sušenky, moučníky, keksy, oplatky, karamely, karamelové bombóny, pudinky, zmrzliny, vodové zmrzliny, šerbety (zmrzlinové nápoje), mražené cukrovinky, mražené moučníky, točené zmrzliny, mražené dezerty, mražené jogurty, pojava pro výrobu zmrzliny nebo vodové zmrzliny nebo šerbetů a/nebo mražených cukrovinek a/nebo mražených moučnicků nebo točených zmrzlin a/nebo mražených dezertů a/nebo mražených jogurtů, med a medové náhražky, sníadaňové cereálie, muesli, kukuřičné vločky, cereální tyčinky, cereálie k přímé spotřebě, cereální přípravky, rýže, těstoviny, nudle, potraviny na bázi rýže, mouky nebo cereálií, také ve formě hotových jídel, pizzy, sendviče, směsi potravinářských těst a pasty, těsta připravená k pečení, omáčky, sójová omáčka, kečup, výrobky pro aromatizaci a ochucování jídla, jedlá koření, chuťové přísady, salátové zálivky, majonéza, hořčice, ocet.
(511) 29, 30
(210) O-481867

(111) **327721**
(220) 10.09.2010
(151) 10.10.2012
(540)

LEOPARD

(730) **LEOPARD s.r.o.**, Riegerova 659, Roudnice nad Labem, 41301, CZ
(740) Ing. Marie Smrčková, patentový zástupce, Velflíkova 10, Praha 6, 16000
(510) (35) zprostředkování služeb obsažených ve třídách 35, 37, 39, 41 a 45, marketing, propagace, reklama, distribuce reklamních materiálů, dodavatelské služby pro třetí osoby (nákup výrobků a služeb pro jiné podniky), kopírování dokumentů; (37) instalace, údržba a opravy zabezpečovacích zařízení pro ostrahu objektů, majetku a osob, instalace, údržba a opravy elektronického zajištění objektů a pultů centrálních ostrah; (39) zajišťování přepravy peněz, cenin a cenných předmětů včetně jejich bezpečného uložení; (41) vydavatelská a nakladatelská činnost, tvorba instruktážních filmů a multimediálních pořadů, zajišťování a poskytování vzdělání v oblasti práce bezpečnostních agentur, ochrany majetku a osob, organizování a vedení seminářů a školení, pořádání a řízení pracovních setkání a školení, praktický výcvik, organizování a pořádání přípravných kurzů k certifikacím v oblasti služeb bezpečnostních agentur, organizování a pořádání certifikačních zkoušek pro služby bezpečnostních agentů, kynologické služby v rámci třídy; (45) služby bezpečnostní agentury, ochrana a ostraha majetku a osob, detektivní služby, služby soukromých detektivů, zejména sledování osob, vozidel a objektů, poskytování osobní ochrany a doprovodu, služby osobních strážců, kynologické bezpečnostní služby, provozování služeb elektronického zajištění objektů a provozování

pultů centrální ostrahy, provozování služby nepřetržité výjezdové služby, kontrola výrobních, skladovacích a prodejních prostorů pro bezpečnostní účely, kontrola zavazadel pro bezpečnostní účely, noční hlídací služba, monitorování bezpečnostních a poplašných zařízení, pátrání po nezvěstných osobách, poskytování technických služeb k zabezpečení ochrany a ostrahy majetku a osob, kontrola objektů, prostor a předmětů na přítomnost odposlouchávacích zařízení, jejich dohledání a odstranění, poradenská činnost v oblasti služeb bezpečnostních agentur, zabezpečovací techniky a bezpečnosti.

(511) 35, 37, 39, 41, 45
(210) O-479379

(111) **330811**
(220) 02.09.2010
(151) 02.05.2013
(540)

Energy from Nature

(730) **MND a.s.**, Úprkova 807/6, Hodonín, 69501, CZ
(740) Šafář & Partners, s.r.o., advokátní kancelář, JUDr. Pavel Šafář, advokát, Lazarská 1718/3, Praha 1, 11000
(510) (35) činnost podnikatelských, organizačních a ekonomických poradců, marketing, marketingové studie, účetní poradenství, služby administrativní a organizačně ekonomické, systematizace a překlad informací do počítačové databáze, poradenství v obchodní činnosti, obchodní nebo podnikatelské informace, účetnictví, podnikové poradenství a obchodní management, kopírování dokumentů, řízení obchodních nebo průmyslových podniků; (36) pronájem nemovitostí, leasing, hypotéky (poskytování půjček), půjčky (financování), finanční a peněžní služby, finanční informace; (37) čištění chemické, stavebnictví, stavitelství, pronájem stavebních strojů a zařízení, instalování a opravy elektrických spotřebičů, montáž, údržba a opravy strojů, provádění inženýrských, průmyslových, bytových a občanských staveb, stavební práce ve výškách pomocí horolezecké nebo speleologické techniky; (40) zřizování, provoz, zajištění a likvidace zařízení pro ukládání odpadů v podzemních prostorech; (42) tvorba a pronájem software
(511) 35, 36, 37, 40, 42
(210) O-479220

(111) **330812**
(220) 02.09.2010
(151) 02.05.2013
(540)

Energie z přírody

(730) **MND a.s.**, Úprkova 807/6, Hodonín, 69501, CZ
(740) Šafář & Partners, s.r.o., advokátní kancelář, JUDr. Pavel Šafář, advokát, Lazarská 1718/3, Praha 1, 11000
(510) (35) činnost podnikatelských, organizačních a ekonomických poradců, marketing, marketingové studie, účetní poradenství, služby administrativní a organizačně ekonomické, systematizace a překlad informací do počítačové databáze, poradenství v obchodní činnosti, obchodní nebo podnikatelské informace, účetnictví, podnikové poradenství a obchodní management, kopírování dokumentů, řízení obchodních nebo průmyslových podniků; (36) pronájem nemovitostí, leasing, hypotéky (poskytování půjček), půjčky (financování), finanční a peněžní služby, finanční informace; (37) čištění chemické, stavebnictví, stavitelství, pronájem stavebních strojů a zařízení, instalování a opravy elektrických spotřebičů, montáž, údržba a opravy strojů, provádění inženýrských, průmyslových, bytových a občanských staveb, stavební práce ve výškách pomocí horolezecké nebo speleologické techniky; (40) zřizování, provoz, zajištění a likvidace zařízení pro ukládání odpadů v podzemních prostorech; (42) tvorba a pronájem software
(511) 35, 36, 37, 40, 42
(210) O-479221

Zániky ochranných známek uplynutím doby platnosti

Kapitola obsahuje údaje o ochranných známkách, které zanikly uplynutím doby platnosti podle ustanovení § 29 odst. 1 zákona č. 441/2003 Sb.

Číslo zápisu (111)	Číslo přihlášky (210)	Datum zániku (141)
99194	10783	20.02.2020
167847	56998	19.02.2020
167991	57006	20.02.2020
227978	151979	16.02.2020
229817	152130	18.02.2020
230468	152113	18.02.2020
232252	152023	16.02.2020
232253	152092	17.02.2020
232500	152104	18.02.2020
233054	152076	17.02.2020
233063	152103	18.02.2020
234227	152009	16.02.2020
234238	152093	17.02.2020
234813A	344716	16.02.2020
234816	151991	16.02.2020
234821	152055	16.02.2020
234822	152056	16.02.2020
234823	152057	16.02.2020
236560	152128	18.02.2020
236561	152129	18.02.2020
236562	152131	18.02.2020
238204	152013	16.02.2020
246266	151997	16.02.2020
247927	152038	16.02.2020
312687	474345	16.02.2020
312689	474350	16.02.2020
312786	474351	16.02.2020
312789	474440	18.02.2020
312790	474452	18.02.2020
312791	474453	18.02.2020
312798	474473	19.02.2020

Číslo zápisu (111)	Číslo přihlášky (210)	Datum zániku (141)
312799	474474	19.02.2020
312800	474475	19.02.2020
312801	474478	19.02.2020
312911	474408	18.02.2020
312913	474444	18.02.2020
312914	474445	18.02.2020
313050	474358	16.02.2020
313051	474361	17.02.2020
313155	474359	16.02.2020
313156	474367	17.02.2020
313157	474368	17.02.2020
313159	474377	17.02.2020
313160	474384	17.02.2020
313161	474387	17.02.2020
313163	474406	18.02.2020
313164	474407	18.02.2020
313165	474409	18.02.2020
313166	474411	18.02.2020
313167	474413	18.02.2020
313169	474416	18.02.2020
313170	474417	18.02.2020
313172	474433	18.02.2020
313178	474484	19.02.2020
313312	474403	18.02.2020
313313	474404	18.02.2020
313314	474410	18.02.2020
313317	474494	19.02.2020
313447	474423	18.02.2020
313554	474355	16.02.2020
313556	474414	18.02.2020
313645	474464	18.02.2020

Číslo zápisu (111)	Číslo přihlášky (210)	Datum zániku (141)
313764	474393	17.02.2020
313766	474489	19.02.2020
313767	474498	19.02.2020
313885	474297	18.02.2020
313886	474362	17.02.2020
313888	474424	18.02.2020
313890	474480	19.02.2020
314021	474360	17.02.2010
314259	474365	17.02.2020
314260	474392	17.02.2020
314261	474422	18.02.2020
314377	474418	18.02.2020
314378	474420	18.02.2020
314379	474421	18.02.2020
314380	474465	19.02.2020
314381	474466	18.02.2020
314382	474468	18.02.2020
314625	474391	17.02.2020
314953	474470	19.02.2020
314954	474472	19.02.2020
315192	474366	17.02.2020
315193	474378	17.02.2020
315194	474486	19.02.2020
315616	474425	18.02.2020
315852	474399	18.02.2020
316585	474485	19.02.2020
317190	474479	19.02.2020
321818	474337	16.02.2020
323255	474397	18.02.2020

Změny vlastníků ochranných známek

Kapitola obsahuje údaje o ochranných známkách, které byly převedeny nebo přešly ve smyslu ustanovení § 15 odst. 1, 2 a § 16 zákona č. 441/2003 Sb. na jiného vlastníka v rozsahu všech zapsaných výrobků nebo služeb.

Číslo zápisu (111)	Dřívější vlastník (770)	Nynější vlastník (730)	S účinností od (580)
151897	ASSA ABLOY Czech & Slovakia s.r.o., Strojnická 633, Rychnov nad Kněžnou, 51601, CZ	ASSA ABLOY Opening Solutions CZ s.r.o., Strojnická 633, Rychnov nad Kněžnou, 51601, CZ	14.09.2020
158627	E. I. du Pont de Nemours and Company, společnost zřízená podle zákonů státu Delaware, 1007 Market Street, Wilmington, DE, US	Performance Materials NA, Inc., 2211 H. H. Dow Way, Midland 48674, MI, US	14.09.2020
175117	TEBO, a.s., Hradecká 295, Nová Včelnice, 37842, CZ	TEBO, a.s., Hradecká ulice 295, Nová Včelnice, 37842, CZ	15.09.2020
177041	HOLDING a.s., Hornádska ulice č. 1, Krompachy, 5342, SK	SEZ Krompachy a.s., Hornádska 1, Krompachy, SK	14.09.2020
184333	ASSA ABLOY Czech & Slovakia s.r.o., Strojnická 633, Rychnov nad Kněžnou, 51601, CZ	ASSA ABLOY Opening Solutions CZ s.r.o., Strojnická 633, Rychnov nad Kněžnou, 51601, CZ	14.09.2020
184551	LAKTOS PRAHA spol. s r.o., Nová cesta 1550/17, Praha 4, Krč, 14000, CZ	LAKTOS, a.s., Nová cesta 1550/17, Praha 4, Krč, 14000, CZ	14.09.2020
191056	BELLINGEN INVESTMENTS LTD., Thessalonikis Nicolaou Pentadromos Center, 10th floor, flat/office, P.C. 3025, Limassol, CY	Beskydské uzeniny, a.s., Příborská 520, Frýdek-Místek, Místek, 73801, CZ	14.09.2020
191680	FOKUS optik a. s., Třeboradická 1110/51, Praha 8, 18200, CZ	FOKUS optik a.s., Třeboradická 1110/51, Praha 8, Kobylisy, 18200, CZ	14.09.2020
191681	FOKUS optik a. s., Třeboradická 1110/51, Praha 8, 18200, CZ	FOKUS optik a.s., Třeboradická 1110/51, Praha 8, Kobylisy, 18200, CZ	14.09.2020
193665	TEBO, a.s., Hradecká 295, Nová Včelnice, 37842, CZ	TEBO, a.s., Hradecká ulice 295, Nová Včelnice, 37842, CZ	15.09.2020
197718	BELLINGEN INVESTMENTS LTD., Thessalonikis Nicolaou Pentadromos Center, 10th floor, flat/office, P.C. 3025, Limassol, CY	Beskydské uzeniny, a.s., Příborská 520, Frýdek-Místek, Místek, 73801, CZ	14.09.2020
197723	Beránek Roman Ing., č. p. 118, Malenovice, 73911, CZ	EKOFAS spol. s r.o., Tavičská 226/7, Ostrava, Vítkovice, 70300, CZ	14.09.2020
201652	HASIL a.s., Gen. Sochora 6176/6a, Ostrava - Poruba, 70800, CZ	ASSA ABLOY Czech & Slovakia s.r.o., Strojnická 633, Rychnov nad Kněžnou, 51601, CZ	14.09.2020
214490	Švehlová Zuzana, Rybákova 214, Včelná, 37382, CZ	VELSHEDA INVESTMENT a.s., Holečkova 2538/5, České Budějovice, České Budějovice 3, 37004, CZ	14.09.2020
214840	Švehlová Zuzana, Rybákova 214, Včelná, 37382, CZ	VELSHEDA INVESTMENT a.s., Holečkova 2538/5, České Budějovice, České Budějovice 3, 37004, CZ	14.09.2020
215685	Švehlová Zuzana, Rybákova 214, Včelná, 37382, CZ	VELSHEDA INVESTMENT a.s., Holečkova 2538/5, České Budějovice, České Budějovice 3, 37004, CZ	14.09.2020
217456	Švehlová Zuzana, Rybákova 214, Včelná, 37382, CZ	VELSHEDA INVESTMENT a.s., Holečkova 2538/5, České Budějovice, České Budějovice 3, 37004, CZ	14.09.2020
221062	ASSA ABLOY Czech & Slovakia s.r.o., Strojnická 633, Rychnov nad Kněžnou, 51601, CZ	ASSA ABLOY Opening Solutions CZ s.r.o., Strojnická 633, Rychnov nad Kněžnou, 51601, CZ	14.09.2020
229064	ASSA ABLOY Door Czech Republic a.s., Dolnoměcholupská 1418/12, Praha 10, Hostivař, 10200, CZ	ASSA ABLOY Czech & Slovakia s.r.o., Strojnická 633, Rychnov nad Kněžnou, 51601, CZ	14.09.2020
232101	E. I. du Pont de Nemours and Company, 1007 Market Street, Wilmington, DE, US	Performance Materials NA, Inc., 2211 H. H. Dow Way, Midland 48674, MI, US	14.09.2020
232426	BELLINGEN INVESTMENTS LTD., Thessalonikis Nicolaou Pentadromos Center, 10th floor, flat/office, P.C. 3025, Limassol, CY	Beskydské uzeniny, a.s., Příborská 520, Frýdek-Místek, Místek, 73801, CZ	14.09.2020
241982	ASSA ABLOY Czech & Slovakia s.r.o., Strojnická 633, Rychnov nad Kněžnou, 51601, CZ	ASSA ABLOY Opening Solutions CZ s.r.o., Strojnická 633, Rychnov nad Kněžnou, 51601, CZ	14.09.2020
241983	ASSA ABLOY Czech & Slovakia s.r.o., Strojnická 633, Rychnov nad Kněžnou, 51601, CZ	ASSA ABLOY Opening Solutions CZ s.r.o., Strojnická 633, Rychnov nad Kněžnou, 51601, CZ	14.09.2020
242950	Kašlík Filip, Hradešín 49, 28201, CZ	Klímová Jitka, č.p. 49, Hradešín, 28201, CZ	14.09.2020
255411	ASSA ABLOY Czech & Slovakia s.r.o., Strojnická 633, Rychnov nad Kněžnou, 51601, CZ	ASSA ABLOY Opening Solutions CZ s.r.o., Strojnická 633, Rychnov nad Kněžnou, 51601, CZ	14.09.2020
264964	HASIL a.s., Gen. Sochora 6176, Ostrava - Poruba, 70800, CZ	ASSA ABLOY Czech & Slovakia s.r.o., Strojnická 633, Rychnov nad Kněžnou, 51601, CZ	14.09.2020
264965	HASIL a.s., Gen. Sochora 6176, Ostrava - Poruba, 70800, CZ	ASSA ABLOY Czech & Slovakia s.r.o., Strojnická 633, Rychnov nad Kněžnou, 51601, CZ	14.09.2020
267561	ASSA ABLOY Czech & Slovakia s.r.o., Strojnická 633, Rychnov nad Kněžnou, 51601, CZ	ASSA ABLOY Opening Solutions CZ s.r.o., Strojnická 633, Rychnov nad Kněžnou, 51601, CZ	14.09.2020

Číslo zápisu (111)	Dřívější vlastník (770)	Nynější vlastník (730)	S účinností od (580)
268879	Zentiva Group, a.s., U kabelovny 130, Praha 10 - Dolní Měcholupy, 10237, CZ	Zentiva Group, a.s., U kabelovny 529/16, Praha 10, Dolní Měcholupy, 10200, CZ	14.09.2020
272950	Zentiva Group, a.s., U kabelovny 130, Praha 10, 10237, CZ	Zentiva Group, a.s., U kabelovny 529/16, Praha 10, Dolní Měcholupy, 10200, CZ	14.09.2020
272951	Zentiva Group, a.s., U kabelovny 130, Praha 10, 10237, CZ	Zentiva Group, a.s., U kabelovny 529/16, Praha 10, Dolní Měcholupy, 10200, CZ	14.09.2020
273584	INTENCE DESIGN s.r.o., Francouzská 55/52, Praha 10 - Vinohrady, 10100, CZ	ATELIÉR LOVECKÝ s.r.o., Opletalova 1417/25, Praha 1, Nové Město, 11000, CZ	14.09.2020
282856	FOKUS optik a.s., Třeboradická 1110/51, Praha 8, 18200, CZ	FOKUS optik a.s., Třeboradická 1110/51, Praha 8, Kobylisy, 18200, CZ	14.09.2020
294393	Lévai Holding Kft., Ipari park út 12-14, Szada, HU	ATLAS INVEST B.V., Aalsmeerderweg 47, Aalsmeer, NL	14.09.2020
295404	ASSA ABLOY Czech & Slovakia s.r.o., Strojnická 633, Rychnov nad Kněžnou, 51601, CZ	ASSA ABLOY Opening Solutions CZ s.r.o., Strojnická 633, Rychnov nad Kněžnou, 51601, CZ	14.09.2020
296668	ASSA ABLOY Czech & Slovakia s.r.o., Strojnická 633, Rychnov nad Kněžnou, 51601, CZ	ASSA ABLOY Opening Solutions CZ s.r.o., Strojnická 633, Rychnov nad Kněžnou, 51601, CZ	14.09.2020
302427	FOKUS optik a.s., Třeboradická 1110/51, Praha 8, 18200, CZ	FOKUS optik a.s., Třeboradická 1110/51, Praha 8, Kobylisy, 18200, CZ	14.09.2020
302428	FOKUS optik a.s., Třeboradická 1110/51, Praha 8, 18200, CZ	FOKUS optik a.s., Třeboradická 1110/51, Praha 8, Kobylisy, 18200, CZ	14.09.2020
302429	FOKUS optik a.s., Třeboradická 1110/51, Praha 8, 18200, CZ	FOKUS optik a.s., Třeboradická 1110/51, Praha 8, Kobylisy, 18200, CZ	14.09.2020
316458	Vyšehrad 2000 a.s., náměstí Republiky 1090/5, Praha 1, Staré Město, 11000, CZ	N-GASTRO CZ a.s., 5. května 1640/65, Praha 4, Nusle, 14000, CZ	14.09.2020
317470	E-commerce Holding, a.s., U garáží 1611/1, Praha 7, Holešovice, 17000, CZ	Internet Mall, a.s., U garáží 1611/1, Praha 7, Holešovice, 17000, CZ	14.09.2020
317692	VYŠEHRAD 2000, a.s., Národní 10, Praha 1, 11000, CZ	N-GASTRO CZ a.s., 5. května 1640/65, Praha 4, Nusle, 14000, CZ	14.09.2020
317950	E-commerce Holding, a.s., U garáží 1611/1, Praha 7, Holešovice, 17000, CZ	Internet Mall, a.s., U garáží 1611/1, Praha 7, Holešovice, 17000, CZ	14.09.2020
318065	E-commerce Holding, a.s., U garáží 1611/1, Praha 7, Holešovice, 17000, CZ	Internet Mall, a.s., U garáží 1611/1, Praha 7, Holešovice, 17000, CZ	14.09.2020
323257	ORCO PROPERTY GROUP S.A., 40, Parc d'Activités Capellen, L-8308 Capellen, LU	CPI Hotels, a.s., Bečvářova 2081/14, Praha 10, Strašnice, 10000, CZ	14.09.2020
326143	ASSA ABLOY Czech & Slovakia s.r.o., Strojnická 633, Rychnov nad Kněžnou, 51601, CZ	ASSA ABLOY Opening Solutions CZ s.r.o., Strojnická 633, Rychnov nad Kněžnou, 51601, CZ	14.09.2020
327212	ASSA ABLOY Czech & Slovakia s.r.o., Strojnická 633, Rychnov nad Kněžnou, 51601, CZ	ASSA ABLOY Opening Solutions CZ s.r.o., Strojnická 633, Rychnov nad Kněžnou, 51601, CZ	14.09.2020
329578	RUDOLF JELÍNEK a.s., Razov 472, Vizovice, 76312, CZ	R. Jelinek Group SE, Hart van Brabantlaan 12-16, Tilburg 5038JL, NL	14.09.2020
330529	Goroš Radek, Bezručova 1186/18, Rýmařov, 79501, CZ	SILVEGO s.r.o., Bezručova 1186/18, Rýmařov, 79501, CZ	14.09.2020
331101	ECOONE CZECH, s.r.o., Meziříčská 2868, Rožnov pod Radhoštěm, 75661, CZ	ME Europe s.r.o., Na lysině 658/25, Praha 4, Podolí, 14700, CZ	14.09.2020
337287	Zentiva Group, a.s., U Kabelovny 130, Praha 10 - Dolní Měcholupy, 10237, CZ	Zentiva Group, a.s., U kabelovny 529/16, Praha 10, Dolní Měcholupy, 10200, CZ	14.09.2020
339748	ASSA ABLOY Czech & Slovakia s.r.o., Strojnická 633, Rychnov nad Kněžnou, 51601, CZ	ASSA ABLOY Opening Solutions CZ s.r.o., Strojnická 633, Rychnov nad Kněžnou, 51601, CZ	14.09.2020
344052	Goroš Radek, Bezručova 1186/18, Rýmařov, 79501, CZ	SILVEGO s.r.o., Bezručova 1186/18, Rýmařov, 79501, CZ	14.09.2020
344053	Goroš Radek, Bezručova 1186/18, Rýmařov, 79501, CZ	SILVEGO s.r.o., Bezručova 1186/18, Rýmařov, 79501, CZ	14.09.2020
347994	ASSA ABLOY Czech & Slovakia s.r.o., Strojnická 633, Rychnov nad Kněžnou, 51621, CZ	ASSA ABLOY Opening Solutions CZ s.r.o., Strojnická 633, Rychnov nad Kněžnou, 51601, CZ	14.09.2020
351294	ASSA ABLOY Czech & Slovakia s.r.o., Strojnická 633, Rychnov nad Kněžnou, 51621, CZ	ASSA ABLOY Opening Solutions CZ s.r.o., Strojnická 633, Rychnov nad Kněžnou, 51601, CZ	14.09.2020
354493	4 ISP s.r.o., Purkyňova 1805, Úvaly, 25082, CZ	FIT EURAZIO s.r.o., Za Stodolou 144, Modletice, 25101, CZ	14.09.2020
354494	4 ISP s.r.o., Purkyňova 1805, Úvaly, 25082, CZ	FIT EURAZIO s.r.o., Za Stodolou 144, Modletice, 25101, CZ	14.09.2020
354917	YVENTECH, s.r.o., Poděbradská 540/26, Praha 9, 19000, CZ	AV MEDIA EVENTS, a.s., Pražská 1335/63, Praha 10, Hostivař, 10200, CZ	14.09.2020
355827	ECOONE CZECH, s.r.o., Meziříčská 2868, Rožnov pod Radhoštěm, 75661, CZ	ME Europe s.r.o., Na lysině 658/25, Praha 4, Podolí, 14700, CZ	14.09.2020
356645	ECOONE CZECH, s.r.o., Meziříčská 2868, Rožnov pod Radhoštěm, 75661, CZ	ME Europe s.r.o., Na lysině 658/25, Praha 4, Podolí, 14700, CZ	14.09.2020

Číslo zápisu (111)	Dřívější vlastník (770)	Nynější vlastník (730)	S účinností od (580)
356646	ECOONE CZECH, s.r.o., Meziříčská 2868, Rožnov pod Radhoštěm, 75661, CZ	ME Europe s.r.o., Na lysině 658/25, Praha 4, Podolí, 14700, CZ	14.09.2020
358241	FOKUS optik a.s., Třeboradická 1110/51, Praha 8, 18200, CZ	FOKUS optik a.s., Třeboradická 1110/51, Praha 8, Kobyličky, 18200, CZ	14.09.2020
360891	BIG Fit s.r.o., Kramářova 1239/31, Písek, 75000, CZ	SportOVA s.r.o., Pavlovova 1351/44, Ostrava, Zábřeh, 70030, CZ	14.09.2020
362174	Růžovka s.r.o., Růžová 1522/16, Praha 1 - Nové Město, 11000, CZ	Fuka Jan, Růžová 970/7, Praha 1, Nové Město, 11000, CZ	14.09.2020
362901	4ISP s.r.o., Za Stodolou 144, Modletice, 25101, CZ	FIT EURAZIO s.r.o., Za Stodolou 144, Modletice, 25101, CZ	14.09.2020
370440	4ISP s.r.o., Za Stodolou 144, Modletice, 25101, CZ	FIT EURAZIO s.r.o., Za Stodolou 144, Modletice, 25101, CZ	14.09.2020
377349	Zelený Bernard s.r.o., Závodní 2006/101, Ostrava, 70030, CZ	Cerra, s.r.o., Starobělská 1937/4, Ostrava, Zábřeh, 70030, CZ	14.09.2020
380793	OK For You a.s., Mánesova 3014/16, Brno, Královo Pole, 61200, CZ	OK KLIENT a.s., Mánesova 3014/16, Brno, Královo Pole, 61200, CZ	14.09.2020

Změny v údajích o vlastnících ochranných známek

Kapitola obsahuje ochranné známky, u kterých byla v rejstříku ochranných známek vyznačena změna v údajích o vlastnících ve smyslu ustanovení § 27 odst. 2 a 7 zákona č. 441/2003 Sb.

Číslo zápisu (111)	Vlastník (730)	S účinností od (580)
201652	ASSA ABLOY Opening Solutions CZ s.r.o., Strojnická 633, Rychnov nad Kněžnou, 51601, CZ	14.09.2020
206200	Bausch Health Ireland Limited, 3013 Lake Drive, Citywest Business Campus, Dublin 24, IE	09.09.2020
229064	ASSA ABLOY Opening Solutions CZ s.r.o., Strojnická 633, Rychnov nad Kněžnou, 51601, CZ	14.09.2020
236325	Norton Healthcare Limited, Ridings Point, Whistler Drive, Castleford, West Yorkshire, WF10 5HX, GB	14.09.2020
237087	Krpek Ladislav, Bořivojova 742/78, Praha 3, Žižkov, 13000, CZ	11.09.2020
238755	Kudrlička Roman JUDr., Mjr. Karla Černého 4/821, Lišov, 37332, CZ	15.09.2020
241697	Vaníček Jiří Ing. arch., Budovatelů 929, Podbořany, 44101, CZ	15.09.2020
242096	STAVISERVIS spol. s r. o., Deštenská 71, Jindřichův Hradec, Radouňka, 37701, CZ	14.09.2020
244812	Ingka Centres Česká republika s.r.o., Skandinávská 144/15a, Praha 5, Třebonice, 15500, CZ	14.09.2020
249870	N.E.T. CO. UNITED S.A., Vistra Corporate Services Centre Wickhams Cay II, Road Town, Tortola VG 1110, VG	15.09.2020
264816	Bausch Health Ireland Limited, 3013 Lake Drive, Citywest Business Campus, Dublin 24, IE	09.09.2020
264964	ASSA ABLOY Opening Solutions CZ s.r.o., Strojnická 633, Rychnov nad Kněžnou, 51601, CZ	14.09.2020
264965	ASSA ABLOY Opening Solutions CZ s.r.o., Strojnická 633, Rychnov nad Kněžnou, 51601, CZ	14.09.2020
266283	Bausch Health Ireland Limited, 3013 Lake Drive, Citywest Business Campus, Dublin 24, IE	09.09.2020
314792	Musil Jiří MUDr., MBA, Na Hřebenkách 1755/18, Praha 5, Smíchov, 15000, CZ	10.09.2020
315385	SacerGape s.r.o., Svolinského 18/75, Olomouc, Lošov, 77900, CZ	14.09.2020
316300	Bausch Health Ireland Limited, 3013 Lake Drive, Citywest Business Campus, Dublin 24, IE	09.09.2020
316880	Stroupek Pavel, Brněnská 492/64, Olomouc, Nová Ulice, 77900, CZ	09.09.2020
317053	DS Pelikán, s.r.o., Jírovice 50, Bystřice, 25601, CZ	14.09.2020
317499	PRAŽSKÝ FOTBALOVÝ SVAZ, Široká 56/10, Praha 1, Josefov, 11000, CZ	15.09.2020
318167	Ludvík Petr Ing., Na Okruhu 1390, Jesenice, 25242, CZ	14.09.2020
318580	ROSA market s.r.o., Jožky Silného 14/2683, Kroměříž, 76701, CZ	14.09.2020
318742	Musil Jiří MUDr., MBA, Na Hřebenkách 1755/18, Praha 5, Smíchov, 15000, CZ	10.09.2020
318902	Kooperativa pojišťovna, a.s., Vienna Insurance Group, Pobřežní 665/21, Praha 8, Karlín, 18600, CZ	15.09.2020
318903	Kooperativa pojišťovna, a.s., Vienna Insurance Group, Pobřežní 665/21, Praha 8, Karlín, 18600, CZ	15.09.2020
319899	Stolár Jiří, Na Makytůvkách 444/8e, Ostrava, Pustkovec, 70800, CZ	10.09.2020
321865	SYNKRONIZED s.r.o., Rybná 716/24, Praha 1, Staré Město, 11000, CZ	09.09.2020
322036	MOPET CZ a.s., Budějovická 1912/64b, Praha 4, Krč, 14000, CZ	14.09.2020
322142	MOPET CZ a.s., Budějovická 1912/64b, Praha 4, Krč, 14000, CZ	14.09.2020
322829	ČEPRO, a.s., Dělnická 213/12, Praha 7, Holešovice, 17000, CZ	10.09.2020
324793	LEKON TSK s.r.o., Žukovského 887/4, Praha 6, Ruzyně, 16100, CZ	14.09.2020
324865	Addict Agency s.r.o., Korunní 810/104, Praha 10, Vinohrady, 10100, CZ	09.09.2020
325520	LEKON TSK s.r.o., Žukovského 887/4, Praha 6, Ruzyně, 16100, CZ	14.09.2020
327802	MOPET CZ a.s., Budějovická 1912/64b, Praha 4, Krč, 14000, CZ	09.09.2020
337114	OTIDEA CZ s.r.o., Karlínské náměstí 235/13, Praha 8, Karlín, 18600, CZ	11.09.2020
338793	Asociace malých a středních podniků a živnostníků ČR, Sokolovská 100/94, Praha 8, Karlín, 18600, CZ	14.09.2020
342313	Asociace malých a středních podniků a živnostníků ČR, Sokolovská 100/94, Praha 8, Karlín, 18600, CZ	14.09.2020
364171	OTIDEA CZ s.r.o., Karlínské náměstí 235/13, Praha 8, Karlín, 18600, CZ	11.09.2020
364262	OTIDEA CZ s.r.o., Karlínské náměstí 235/13, Praha 8, Karlín, 18600, CZ	11.09.2020
368643	OTIDEA CZ s.r.o., Karlínské náměstí 235/13, Praha 8, Karlín, 18600, CZ	11.09.2020
370775	OTIDEA CZ s.r.o., Karlínské náměstí 235/13, Praha 8, Karlín, 18600, CZ	11.09.2020
373152	Kongresy CZ, s.r.o., Starobělská 1937/4, Ostrava, Zábřeh, 70030, CZ	15.09.2020
381178	ON AIR, spol. s r.o., Na Harfě 203/1, Praha 9, Vysočany, 19000, CZ	09.09.2020

Ostatní rozhodné údaje a úřední opravy

Kapitola zahrnuje zejména přetřídění seznamu výrobků a služeb v návaznosti na mezinárodní zápis, opravu chyb ve formulaci, přepisů a zjevných nesprávností za účelem uvedení do souladu se skutečností. V této kapitole jsou zveřejňovány jen takové údaje, které nemohou být zveřejněny spolu se zveřejněním přihlášky nebo se zápisem ochranné známky. Dále kapitola obsahuje důležitá úřední sdělení.

(97) **EP 3005575**

Udělení evropského patentu č. 3005575 ze dne 2.9.2020 bylo zrušeno a řízení bylo přerušeno.
