

Číselné INID kódy pro označování bibliografických dat technických řešení

INID Codes for the identification of bibliographic data of technical solutions

(Standard WIPO ST. 9 a ST. 80)

(11)	číslo patentu/zápisu/osvědčení	(11)	Number of the patent/registration/certification
(15)	datum zápisu průmyslového vzoru	(15)	Industrial design registration date
(21)	číslo přihlášky/žádosti	(21)	.Application number
(22)	datum podání přihlášky/žádosti	(22)	Date of application filling
(23)	údaje o výstavní prioritě	(23)	Exhibition priority data
(28)	počet průmyslových vzorů	(28)	Number of industrial designs included in the application
(31)	číslo prioritní přihlášky	(31)	Number of priority application
(32)	datum podání prioritní přihlášky	(32)	Filling date of priority application
(33)	země priority	(33)	Priority country
(40)	datum zveřejnění přihlášky vynálezu	(40)	Date of publication of patent application
(45)	datum zveřejnění zapsaného průmyslového vzoru	(45)	Publication date of the registered industrial design
(47)	datum zveřejnění udělení patentu a zápisu užitého vzoru, datum zápisu užitého vzoru, datum oznámení udělení evropského patentu v Evropském patentovém věstníku	(47)	Publication date of patent granting and publication date of utility model registration, registration date of utility model, publication date of European patent granting in the European patent bulletin
(51)	mezinárodní patentové třídění/Locarnské třídění průmyslových vzorů	(51)	International Patent Classification/ Locarno Classification for Industrial Designs
(54)	Název	(54)	Title
(55)	vyobrazení průmyslového vzoru	(55)	Reproduction of the industrial design
(57)	Anotace	(57)	Abstract
(68)	číslo základního patentu	(68)	Number of the basic patent
(71)	označení přihlašovatele/žadatele	(71)	Applicant
(72)	označení původce	(72)	Inventor
(73)	označení majitele/vlastníka	(73)	Owner
(74)	označení zástupce	(74)	Attorney's name and address
(86)	číslo mezinárodní přihlášky	(86)	International application number
(87)	číslo mezinárodního zveřejnění	(87)	International publication number
(92)	datum a číslo první registrace přípravku pro Českou republiku	(92)	Date and number(s) of the first authorization to market the product in the CZ
(93)	datum, číslo a země první registrace přípravku v rámci Společenství	(93)	Date, number(s) and country of the first authorization to market the product in the EEC
(94)	doba platnosti osvědčení	(94)	Term of certification validity
(95)	označení a typ přípravku	(95)	Name of the product and product type
(96)	datum podání a číslo evropské patentové přihlášky	(96)	European patent application filling date and number
(97)	datum zveřejnění a číslo zveřejnění evropské patentové přihlášky v Evropském patentovém věstníku	(97)	European patent application publication date and publication number in the European patent bulletin

Číselné INID kódy pro označování bibliografických dat ochranných známek

INID codes and minimum required for the identification of bibliographics data relating to marks

(Standard WIPO ST.60)

(111)	Číslo zápisu ochranné známky (registrace)	(111)	Number of registration
(151)	Datum zápisu ochranné známky	(151)	Date of the registration
(210)	Číslo přihlášky ochranné známky (spisu)	(210)	Number of the application
(220)	Datum podání přihlášky	(220)	Date of filing of the application
(320)	Datum vzniku práva přednosti	(320)	Date of the first application
(442)	Datum zveřejnění přihlášky po průzkumu	(442)	Date of the publication of the examined application
(450)	Datum zveřejnění zápisu ochranné známky ve Věstníku	(450)	Date of publication of the registration
(510)	Seznam výrobků a služeb	(510)	List of goods and/or services
(511)	Číslo třídy výrobků a služeb	(511)	Number of the class of goods and/or services
(526)	Omezení rozsahu ochrany o prvek	(526)	Disclaimer
(540)	Znění nebo vyobrazení ochranné známky	(540)	Reproduction of the mark
(551)	Kolektivní ochranná známka	(551)	Collective mark
(554)	Prostorová ochranná známka	(554)	Three-dimensional mark
(558)	Ochranná známka tvořená pouze barvou nebo kombinací barev	(558)	Mark consisting exclusively of one or several colours
(580)	Datum zápisu jakékoliv transakce v souvislosti s přihláškou nebo zápisem ochranné známky do rejstříku, např. změna majitele, změna jména nebo adresy, vzdání se práv k ochranné známce atd. (účinnost)	(580)	Date of recording of any kind of transaction in respect of applications or registrations (e.g. change in ownership, change in name or address, renunciation, termination of protection)
(591)	Údaje o barevnosti ochranné známky	(591)	Information concerning colour claimed
(730)	Přihlašovatel/vlastník ochranné známky	(730)	The applicant or the holder of the mark
(740)	Zástupce	(740)	Name and address of the representative
(770)	Jméno a adresa dřívějšího přihlašovatele nebo vlastníka (v případě změny vlastnictví)	(770)	Name and address of the previous applicant or holder (in case of change in ownership)
(791)	Jméno a adresa nabyvatele licence	(791)	Name and address of the licensee
(793)	Podmínky a omezení licence	(793)	Indication of conditions and/or restrictions under the license
(800)	Mezinárodní zápis ochranné známky	(800)	International registration

Kódy pro kódování záhlaví oznámení publikovaných ve Věstníku

(Standard WIPO ST. 17)

BB9A	zveřejněné přihlášky vynálezů	MK1K	zánik užitého vzoru uplynutím doby platnosti
FG1K	zapsané užité vzory	MK4A	zánik patentů uplynutím doby platnosti
FG4A	udělené patenty	MK4F	zánik autorských osvědčení uplynutím doby platnosti
FG4Q	zapsané průmyslové vzory	MK4Q	zánik průmyslového vzoru uplynutím doby ochrany
LD3K	částečný výmaz užitého vzoru	MM4A	zánik patentů pro nezaplacení ročních poplatků
LD4Q	částečný výmaz průmyslového vzoru	MM4F	zánik autorských osvědčení pro nezaplacení ročních poplatků
MA4A	zánik patentu vzdáním se	ND1K	prodloužení platnosti užitého vzoru
MA4F	zánik autorských osvědčení vzdáním se	ND4Q	obnova doby ochrany průmyslového vzoru
MC3K	výmaz užitého vzoru	PA4A	změna autorského osvědčení na patent
MC4A	zrušení patentu	PC9A	změna dispozičního práva k vynálezu
MC4F	zrušení autorského osvědčení	PD1K	převod práv a ostatní změny majitelů užiténých vzorů
MC4Q	výmaz průmyslového vzoru	PD4A	převod práv a ostatní změny majitelů patentů
MH1K	zánik užitého vzoru vzdáním se	PD4Q	převod práv a ostatní změny vlastníků průmyslových vzorů
MH4A	částečné zrušení patentu	QA9A	nabídka licence
MH4F	částečné zrušení autorského osvědčení	SB4A	zapsané patenty do rejstříku po odtajnění
MH4Q	zánik průmyslového vzoru vzdáním se	SB4F	zapsaná autorská osvědčení do rejstříku po odtajnění

Opravy Změny Různé

Opravy u přihlášek vynálezů s žádostí o udělení patentu

HA9A	jmenování vynálezce		
HB9A	oprava jmen	HG9A	oprava chyb v třídění
HC9A	změna jmen	HH9A	oprava nebo změna všeobecně
HD9A	oprava adres	HK9A	tiskové chyby v úředních věstnících
HE9A	změna adres		
HF9A	oprava dat		

Opravy ochranných dokumentů

Patenty	autorská osvědčení	užité vzory	průmyslové vzory	
TA4A	TA4F	TA1K	TA4Q	jmenování vynálezce
TB4A	TB4F	TB1K	TB4Q	oprava jmen
TC4A	TC4F	TC1K	TC4Q	změna jmen
TD4A	TD4F	TD1K	TD4Q	oprava adres
TE4A	TE4F	TE1K	TE4Q	změna adres
TF4A	TF4F	TF1K	TF4Q	oprava dat
TG4A	TG4F	TG1K	TG4Q	oprava chyb v třídění
TH4A	TH4F	TH1K	TH4Q	oprava nebo změna všeobecně
TK9A	TK9F	TK1K	TK4Q	tiskové chyby v úřed. věstnících

Kódy pro označování zemí a mezinárodních organizací použité ve věstníku

AR	Argentina
BE	Belgie
CH	Švýcarsko
CN	Čína
CY	Kypr
CZ	Česká republika
DE	Spolková republika Německo
DK	Dánsko
ES	Španělsko
GB	Velká Británie
IT	Itálie
JP	Japonsko
KR	Korejská republika
NL	Nizozemsko
PL	Polsko
PT	Portugalsko
SK	Slovensko
TR	Turecko
UA	Ukrajina
US	Spojené státy americké
ZA	Jižní Afrika

Kódy pro označování států USA použité ve věstníku

CA	California
DE	Delaware
FL	Florida
GA	Georgia
IL	Illinois
MD	Maryland
NJ	New Jersey
NY	New York
VA	Virginia

BB9A

Zveřejněné přihlášky vynálezů - přehled podle čísel přihlášek

Dále uvedené přihlášky vynálezů byly zveřejněny dnem, uvedeným ve Věstníku podle zákona č. 527/1990 Sb., o vynálezech a zlepšovacích návrzích, ve znění pozdějších předpisů, a jsou k dispozici v patentové knihovně Úřadu průmyslového vlastnictví, Antonína Čermáka 2a, 160 68, Praha 6.

(21)	(51)	(21)	(51)
2018-738	<i>F 02 D 19/02</i> (2006.01)	2019-82	<i>C 07 D 473/16</i> (2006.01)
2018-739	<i>F 02 D 19/02</i> (2006.01)	2019-334	<i>A 61 H 3/00</i> (2006.01)
2019-19	<i>C 03 C 19/00</i> (2006.01)	2019-341	<i>F 17 C 13/06</i> (2006.01)
2019-57	<i>A 01 M 1/20</i> (2006.01)	2019-355	<i>G 06 F 21/30</i> (2013.01)
2019-58	<i>D 03 D 15/08</i> (2006.01)	2019-386	<i>B 05 B 7/14</i> (2006.01)
2019-66	<i>A 01 B 35/18</i> (2006.01)	2019-403	<i>F 16 L 41/02</i> (2006.01)
2019-68	<i>H 02 K 53/00</i> (2006.01)	2019-414	<i>G 01 C 3/08</i> (2006.01)
2019-70	<i>B 64 C 27/46</i> (2006.01)	2019-436	<i>C 02 F 1/28</i> (2006.01)
2019-71	<i>A 61 M 15/00</i> (2006.01)	2019-578	<i>C 02 F 103/28</i> (2006.01)
2019-78	<i>A 41 F 19/00</i> (2006.01)	2019-591	<i>B 60 P 1/44</i> (2006.01)
2019-80	<i>C 07 D 231/54</i> (2006.01)	2020-369	<i>G 06 Q 30/06</i> (2012.01)
2019-81	<i>E 01 D 22/00</i> (2006.01)	2020-422	<i>B 21 C 1/04</i> (2006.01)

Zveřejněné přihlášky vynálezů - řazené podle MPT

- (51) *A01B 35/18* (2006.01)
A01B 39/14 (2006.01)
A01B 49/06 (2006.01)
A01B 79/00 (2006.01)
- (21) **2019-66**
(71) Zemědělský výzkum, spol. s r.o., Troubsko, CZ
(72) Kintl Antonín Ing., Brno, CZ
Elbl Jakub Ing., Ph.D., Ivančice, CZ
- (54) **Způsob a jednotka pro zpracování půdy technologií strip-till**
(22) 08.02.2019
(57) Způsob zpracování půdy technologií strip-till, při němž se půda odletující od slupice při vytváření brázdy na obou stranách zachytává k vytvoření hrůbků po obou stranách brázdy, načež se periodicky na krátkých úsecích hrůbky shrnují do brázdy. Tím se po délce brázdy vytvoří podélné miskovité útvary k zadržení srážkové vody. Jednotka pro zpracování půdy uvedeným způsobem má za sebou proti směru pohybu řazení: alespoň jeden pár prstových kol (5), centrální krojidlo (6), slupici (7) zasahující do krojidlem (6) vytvořené spáry, případně svislé vedení (8) pro aplikaci osiva a/nebo hnojiva a dále pár tvarovacích disků (9). Přitom za rovinnými a rovnoběžnými tvarovacími disky (9) k vymezení hrůbků za slupicí (7) je na konci jednotky uložen pár shrnovacích radlic (10) nebo disků upevněných prostřednictvím vzpěr na rameni (11) uloženém na konci jednotky výkyvně kolem vodorovné osy (o) kolmé na směr jízdy a ovládaném hydraulickým válcem (12), přičemž rozteč shrnovacích radlic (10) nebo disků odpovídá rozteči hrůbků (13) vymezených tvarovacími disky (9).
- (74) Ing. Libor Markes, patentový zástupce, Grohova 54, Brno, 60200
- (71) Joža Hanuš, Praha 4, Háje, CZ
(72) Joža Hanuš, Praha 4, Háje, CZ
(54) **Drenážní způsob napouštění a ošetření dřevokazným hmyzem napadeného dřeva**
(22) 06.02.2019
(57) Řešení se týká způsobu napouštění dřevokazným hmyzem napadeného dřeva, zvláště u historických památek se snadno napadnutelnou povrchovou úpravou. Při tomto způsobu ošetření je do výletového otvoru mechanicky hloubkově zaveden drén (1) a jeho druhý konec umístěn do nádoby (2) s ošetřujícím roztokem. Přes drén (1) je přirozenou nasákavostí a vztlínavostí napouštěn ošetřující roztok do vnitřní struktury dřeva (4). Po zavedení roztoku určeného k petrifikaci /zpevnění dřeva/ je drén po vytvrnutí ponechán ve struktuře dřeva a zarovnan s povrchem. Nádoba (2) s ošetřujícím roztokem může být fixována pomocí držáku (3), který používá za opěrné body, v místě ošetření, výletové otvory dřevokazného hmyzu. Účinnou látkou napuštěný drén (1) se může zavést i samostatně, za účelem preventivního a odpuzujícího účinku na dřevokazný hmyz.

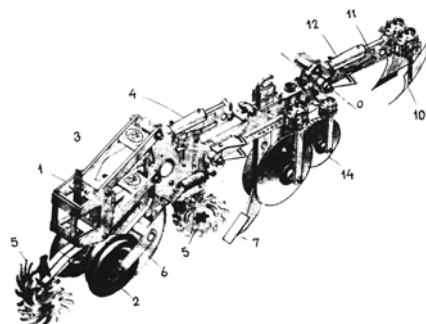
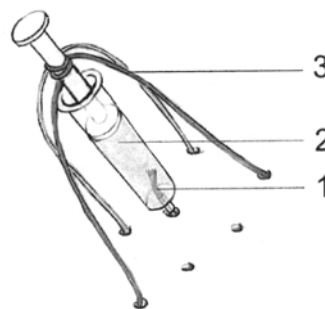

- (51) *A01M 1/20* (2006.01)
(21) **2019-57**

- (51) *A41F 19/00* (2006.01)
A41F 17/00 (2006.01)
A41F 7/00 (2006.01)
A44B 6/00 (2006.01)
A44B 11/16 (2006.01)
A44B 11/25 (2006.01)
A44B 99/00 (2010.01)

- (21) **2019-78**
(71) Advintec spol. s r.o., Praha 10, Vinohrady, CZ
(72) Machů Aleš Akad. soch., Újezd, CZ
(54) **Násuvný úchyt**

(22) 12.02.2019

(57) Násuvný úchyt, zejména pro připevnění na oděv či textilii, obsahuje třmen (1) a pružný přitlačný prvek (2). Třmen (1) a přitlačný prvek (2) jsou vyrobeny z téhož materiálu a tloušťka přitlačného prvku (2) je výrazně menší než tloušťka zadní strany třmene (1). Třmen (1) je ve tvaru písmene „U“ a přitlačný prvek (2) je v přibližném tvaru oblouku s nekonvexním středovým a obvodovým úhlem. Přitlačný prvek (2) je umístěn na nosiči (3), který je spojen se třmenem (1). Násuvný úchyt je dále opatřen držákem pro uchycení tělesa (4) na přední straně třmene (1).

(74) MACHUP IP | patentová kancelář, Mgr. Matěj Machů Ph.D., Václavské náměstí 804/58, Praha 1, Nové Město, 11000

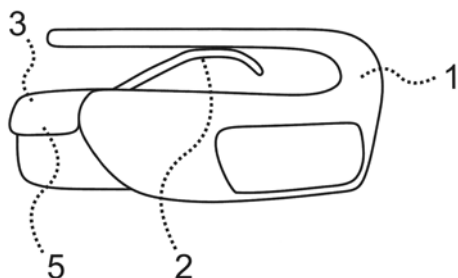

(51) **A61H 3/00** (2006.01)
A61F 5/01 (2006.01)

(21) **2019-334**

(71) MEBSTER s.r.o., Praha 4, Nusle, CZ

(72) Gloger Michal Ing., Ph.D., Ostrava, Hrabůvka, CZ

(54) **Mediální unilaterální exoskelet**

(22) 30.05.2019

(57) Mediální unilaterální exoskelet zahrnuje mediální kyčelní kloub obsahující kyčelní desky a kladky, spojený s ortézami pravé a levé dolní končetiny, přičemž každá z těchto ortéz zahrnuje hlezenní kloub a vyměnitelný třmen s botou nebo vložkou boty, přičemž kladky kyčelního kloubu jsou propojeny s hlezenními klouby prostřednictvím lanek, která jsou uchycena na jedné straně k příslušné kladce kyčelního kloubu a na druhé straně prostřednictvím vodící kladky k táhlu třmenu příslušného hlezenního kloubu, a přičemž tělo hlezenního kloubu je spojeno s táhlem třmenu hlezenního kloubu elastickým prvkem.

(74) Hák, Janeček & Švestka, Patentová a známková kancelář, Mgr. Jaroslav Švestka, U průhonu 827/5, Praha 7, Holešovice, 17000

(51) **A61M 15/00** (2006.01)
B65D 83/14 (2006.01)

(21) **2019-71**

(71) Kašpar Martin, Praha 4, CZ

(72) Kašpar Martin, Praha 4, CZ

(54) **Ucelený inhalátor kyslíku s energetickým nápojem a s víčkem a s politickými a nebo obchodními aplikačními deskami**

(22) 08.02.2019

(57) Technickým řešením je ucelený inhalátor kyslíku i v medicínské podobě s energetickým nápojem se zvláštním použitím víčka napojeného nebo usazeného nebo spojeného s inhalátorem kyslíku a s nádobou energetického nápoje nebo pouze s nádobou energetického nápoje a nádoba inhalátoru kyslíku a nádoba určená pro energetický nápoj nebo s obsahem energetického nápoje tvoří společně jedno těleso, nebo tvoří oddělené nádoby, nebo tvoří oddělené nádoby v otevřeném stavu se zvláštní možností konstrukce inhalátoru kyslíku s jeho obsahem a s nádobou s obsahem energetického nápoje ENERGY DRINK. V technickém řešení společného nebo oddělitelného, a to politických a nebo obchodních aplikačních desek lze podle konstrukce aplikačních desek vyvodit použití jak v prostředí politické scény, tak i v obchodním a obchodně právním sektoru, nebo v právním sektoru, a to při vlivu rozpoloženého prostředí a osob v něm projevujiících se v obecné i konkrétní rovině.

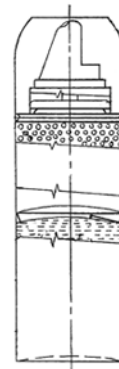

(51) **B05B 7/14** (2006.01)
E04F 21/08 (2006.01)

(21) **2019-386**

(71) MODIA, s.r.o., Jihlava, CZ

(72) Dvořák Zdeněk, Čížov, CZ

(54) **Tryskový nástavec pro omítací stroje**

(22) 18.06.2019

(57) Tryskový nástavec (1) pro omítací stroje slouží k (polo)automatickému omítání zdí materiály jako je malta, zateplovací pěna, penetrační roztok a podobně. Nanášení materiálu na zeď je realizováno speciálně navrženými materiálovými tryskami (2) disponujícími tryskovým kanálem (22) a alespoň dvěma přírady (24) plynu ústícími do tryskového kanálu (22) pod sklonem 20° až 60° vůči ose trysky (2), které přivádějí do trysky (2) tlakový plyn, který v trysce (2) urychluje dopravovaný materiál a dodává mu energii k opuštění trysky (2) a dobrému přilnutí na omítanou zeď.

(74) PATENT SKY s. r. o., Karlovarská 814/115, Praha 6, Řepy, 16100

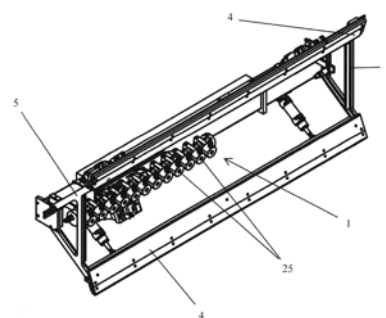

(51) **B21C 1/04** (2006.01)
B21C 1/12 (2006.01)
B21C 1/14 (2006.01)
H02K 9/19 (2006.01)

(21) **2020-422**

(71) GUIZHOU AEROSPACE NANHAI TECHNOLOGY CO.,LTD, Huichuan District, Zunyi City, Guizhou Province, CN

(72) Wang Changxu, Huichuan District, Zunyi City, Guizhou Province, CN

Ji Mingjuan, Huichuan District, Zunyi City, Guizhou Province, CN

Zhang Tianguang, Huichuan District, Zunyi City, Guizhou Province, CN

Sun Minggong, Huichuan District, Zunyi City, Guizhou Province, CN

Liu Xiaojun, Huichuan District, Zunyi City, Guizhou Province, CN

(54) **Stroj pro tažení drátu s přímým pohonem s permanentním magnetem**

(22) 10.12.2018

(57) Zařízení pro tažení drátu s přímým pohonem s permanentním magnetem obsahuje rámovou komponentu (1), sestavu (2) cívky a motoru s přímým pohonem, formovací skříň (3), ochranný kryt, systém IOT a chladicí systém (6). Systém IOT sestává z elektronického řídicího systému a vzdáleného monitorovacího systému (7). V rámové sestavě (1) je postupně z jedné strany na druhou uspořádána skupina sestav (2) cívky a motoru s přímým pohonem. Nad každou sestavou (2) cívky a motoru s přímým pohonem je uspořádána formovací skříň (3). Na vnějšku rámové komponenty (1) je poskytnuta skupina ochranných krytů (4), z nichž každý obklopuje každou sestavu (2) cívky a motoru s přímým pohonem a formovací skříň (3). Na vnější straně jednoho konce rámové komponenty (1) je připojen chladicí

systém (6), zatímco na vnější straně druhého konce elektronický řídicí systém (5).

- (74) Traplová Hakr Kubát, advokátní a patentová kancelář, Ing. Eduard Hakr patentový zástupce, Přístavní 531/24, Praha 7, Holešovice, 17000

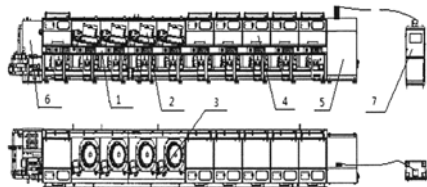

- (51) **B60P 1/44** (2006.01)

(21) **2019-591**

(71) VARIEL, a.s., Zruč nad Sázavou, CZ

(54) **Zařízení pro ovládání nákladové rampy pro samoodhodné zařízení**

(22) 17.09.2019

(57) Zařízení pro ovládání nákladové rampy pro samoodhodné zařízení obsahující svislé vodící lišty (5) uspořádané na obou svislých okrajích otvoru nákladového prostoru nadstavby vozidla, ve kterých jsou posuvně uspořádány nosné lišty (4) nákladové rampy (2), přičemž tato je svou upevněnou stranou otočně uložena na volných koncích nosných lišt (4) a ve složeném stavu tvoří zadní stěnu nadstavby vozidla (3), přičemž mezi svislými okraji otvoru nadstavby vozidla (3) a volnými konci nákladové rampy (2) jsou uspořádány výklopné a uzavírací prostředky, přičemž na volném konci nákladové rampy (2) je dále otočně uspořádána prodlužovací rampa (13), přičemž z nákladového prostoru jsou k nákladové rampě (2) vedeny vytahovací a spouštěcí prostředky, přičemž nosné lišty (4) jsou na spodních koncích opatřeny patkami (21), na kterých jsou jedním koncem otočně upevněny výklopné a uzavírací prostředky, které jsou druhým koncem otočně upevněny v rozích na volném konci nákladové rampy (2), přičemž vytahovací a spouštěcí prostředky jsou provedeny jako alespoň dva řetězky (16) uspořádané na bocích otvoru do nákladového prostoru, přičemž první ukotvení (8) řetězu (16) jsou provedena uvnitř nákladového prostoru na jeho ložné ploše (10) a druhá ukotvení (7) řetězu (16) jsou uspořádána na upevněné straně nákladové rampy (2), přičemž řetězky (16) jsou vedeny přes řetězová kola (15), uspořádaná na výstupních hřídelích (18) z převodovky (14) a jsou poté vedeny přes napínací kladky (17), přičemž nákladová rampa (2) je opatřena dvěma vodícími kolejnicemi (11), které jsou provedeny jako tvarové a mají prohlubně (23) pro uložení kol samoodhodného zařízení, přičemž uprostřed mezi vodícími kolejnicemi (11) je jedním koncem otočně uspořádan lineární pohon (19), který je druhým koncem otočně uchycen na prodlužovací rampě (13).

- (74) Kania, Sedlák, Smola, s.r.o., Mendlovo náměstí 907/1a, Brno, Staré Brno, 60300

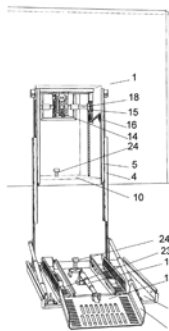

- (51) **B64C 27/46** (2006.01)

B64C 27/32 (2006.01)

B63H 1/26 (2006.01)

(21) **2019-70**

(71) Černý Jiří Ing., Starý Plzenec, CZ

Aubrecht Václav JUDr., Praha 2, Nové Město, CZ

Vítek Karel Ing., CSc., Dobříš, CZ

- (72) Černý Jiří Ing., Starý Plzenec, CZ

(54) **Vrtulový rotor pro pohon objektů, pracující v prostředí tekutiny**

(22) 08.02.2019

(57) Vrtulový rotor pro pohon objektů, pracující v prostředí tekutiny, obsahuje upravené vrtulové listy (1), pevně připojené k tělesu s hřídelem (3). Úprava vrtulových listů (1) je provedena tak, že na spodní straně každého listu (1) jsou vytvořeny lopatky (2), kolmé k ploše listu (1) a tvořící mezi sebou příčně otevřené kanály, uzavřené pouze mezi sebou bočně samotnými lopatkami (2) a ve směru pohybu a/nebo požadovaného tlaku uzavřené samotnou plochou vrtulového listu (1), přičemž výstup každého kanálu se nachází na menším průměru, než jeho vstup.

- (74) BOHEMIA PATENT, Ing. Jana Vanděliková, Petráská 1136/12, Praha 1, Nové Město, 11000

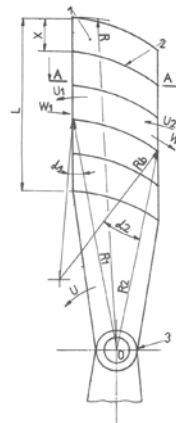

- (51) **C02F 1/28** (2006.01)

B01J 20/20 (2006.01)

(21) **2019-436**

(71) Vysoká škola technická a ekonomická v Českých Budějovicích, České Budějovice, České Budějovice 4, CZ

(72) Maroušek Josef doc. Ing., Ph.D., Litvínovice, CZ

Stehel Vojtěch Ing., České Budějovice, České Budějovice 3, CZ

Vochozka Marek doc. Ing., MBA., Ph.D., České Budějovice, České Budějovice 6, CZ

Maroušková Anna Bc., Litvínovice, CZ

Strunecký Otakar Mgr., Ph.D., České Budějovice, České Budějovice 3, CZ

Kolář Ladislav prof. Ing., DrSc., České Budějovice, České Budějovice 2, CZ

(54) **Způsob regenerace fosforu z odpadní vody, zejména z kalové vody**

(22) 01.07.2019

(57) Způsob regenerace fosforu z odpadní vody, zejména z kalové vody využívá biochar, jehož sorpční kapacita je nasycena železem z roztoku, který je připraven rozpuštěním železných odpadů v HCl nebo 10% roztokem FeCl₃ a pak neutralizací filtru 5% roztokem NaOH a následným promytím vodou. Po promytí biocharu nasyceného železem čistou vodou se přes biochar čerpá vycišťená voda z kanalizační čistírny, na který se zachytává fosfor. Takto zachycený fosfor se následně využije jako hnojivo s volně přístupným fosforem pro rostliny.

- (74) PatentCentrum Sedlák & Partners s.r.o., Okružní 2824, České Budějovice, České Budějovice 3, 37001

- (51) **C02F 103/28** (2006.01)

C02F 11/14 (2019.01)

C02F 11/18 (2006.01)

B01D 53/50 (2006.01)

(21) **2019-578**

(71) ECOCOAL, s.r.o., Ostrava, Mariánské Hory, CZ

Faltus Miloš Mgr., Ph.D., Horoměřice, CZ

Dlabaja Marek Ing., Moravská Ostrava, CZ

(54) **Způsob a zařízení na zpracování kalů obsahujících sířičitany a sírany kovů alkalických zemin**

(22) 12.09.2019

(57) Způsob zpracování kalů obsahujících vodnaté sířičitany a sírany kovů alkalických zemin, s obsahem SO₂ nejvýše 45 % hmotn. vztaženo na hmotnost kalu a s obsahem SO₃ nejvýše 40 % hmotn. vztaženo na hmotnost kalu a celkovému obsahu sorbované a krystalově vázané vody ne vyšší než

80 % hmotn., vztaženo na hmotnost kalu, vyznačený tím, že se materiál kalu v uzavřeném prostoru smíchá s minerální kyselinou ze skupiny zahrnující kyselinu sírovou, kyselinu dusičnou, kyselinu fosforovou, kyselinu difosforečnou, chlorovodíkovou nebo jejich směsí v hmotnostním poměru 1 : 0,7 až 1 : 1,6 vztaženo na hmotnost SO₂, obsaženého v kalu, a ponechá reagovat za promíchávání nebo mechanického prohnětávání po dobu 10 až 35 minut k rozvolnění materiálu kalu, jeho zahřátí, přeměně siřičitanů kovů alkalických zemin přítomných v materiálu kalu na soli silnějších kyselin a vytěsnění z materiálu kalu SO₂ který je odváděn mimo prostor úpravy kalu a po odvedení SO₂ je materiál kalu po reakci s kyselinou nebo kyselinami podroben mechanickému hnětení na vzduchu po dobu alespoň 5 minut k solidifikaci materiálu kalu a jeho současné částečné dezaglomeraci na zrna o velikosti menší než 20 mm.

- (51) **C03C 19/00** (2006.01)
B24B 7/24 (2006.01)
2019-19
(71) Sklopan Liberec a.s., Liberec, Liberec XI-Růžodol I, CZ
(72) Panchartek Zbyšek Ing., Praha 2, Vinohrady, CZ
(54) **Způsob matování povrchu skla a zařízení k tomuto matování**
(22) 14.01.2019
(57) Popisuje se způsob matování povrchu skla působením abrazivního materiálu zabudovaného do kompozitního vlákna. Dále se popisuje také zařízení pro matování skla.

- (74) Macek and Partners, Mgr. Jiří Macek, Sázavská 751/16, Praha 2, Vinohrady, 12000

- (51) **C07D 231/54** (2006.01)
C07D 495/04 (2006.01)
G01N 33/68 (2006.01)
G01N 33/50 (2006.01)
2019-80
(71) Vysoká škola chemicko-technologická v Praze, Praha 6, CZ
(72) Drašar Pavel prof. RNDr., DSc., Praha 4, CZ
Jurášek Michal Ing., Ph.D., Havířov- Podlesí, CZ
Havlová Dominika, Hluboká nad Vltavou, CZ
Lapčík Oldřich Prof. Dr.RN, Kolín, CZ
Huml Lukáš Ing., Praha 4, CZ
Longin Ondřej Ing., Ústí nad Labem, CZ
(54) **Biotinylované deriváty stanazolu pro imunanalytické soupravy a jejich použití**
(22) 12.02.2019
(57) Řešení se týká biotinylovaných derivátů stanazololu vzorce I, II a III, a způsobu použití těchto derivátů pro ELISA testy s použitím bílkoviny, s výhodou avidinu, a ve stabilní imunanalytické soupravě pro detekci 17 α -metylovaných anabolických steroidů, jmenovitě, 17 α -methyltestosteronu, methandienonu, oxandrolonu, oxymetholonu, 9-dehydromethyltestosteronu, methylidihydrotestosteronu a fluoxymesteronu.

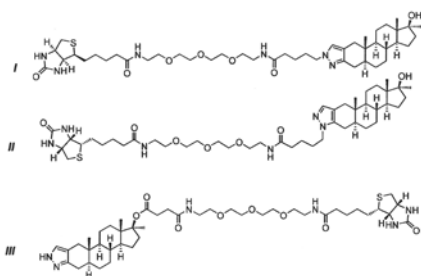

- (51) **C07D 473/16** (2006.01)
A61K 31/52 (2006.01)
A61P 25/28 (2006.01)
2019-82
(71) Univerzita Palackého v Olomouci, Olomouc, CZ
Fakultní nemocnice Olomouc, Olomouc, Nová Ulice, CZ
(72) Gonzales Gabriel, Vrbátky, CZ
Mik Václav, Grygov, CZ
Bucharová Noemi, Vysokov, CZ
Grúz Jiří, Bohuňovice, CZ
Kaňovský Petr, Vranov, CZ
Strnad Miroslav, Olomouc, Neředín, CZ

- (54) **Heterocyklické dusíkaté deriváty purinu, farmaceutické přípravky obsahující tyto deriváty a jejich použití při neuroprotektci**
(22) 12.02.2019
(57) Řešení se týká heterocyklických derivátů purinu vzorce I se substituenty obsahujícími dusík, jejich použití v lékařských aplikacích a přípravků obsahujících tyto deriváty. Nová generace sloučenin má selektivní antineurodegenerativní vlastnosti na nervových buňkách a tkáních a může být s výhodou použita při léčení a profylaxi neurodegenerativních onemocnění, zejména pak při léčení a profylaxi Parkinsonovy choroby.
(74) HARBER IP s.r.o., Dukelských hrdinů 567/52, Praha 7, Holešovice, 17000

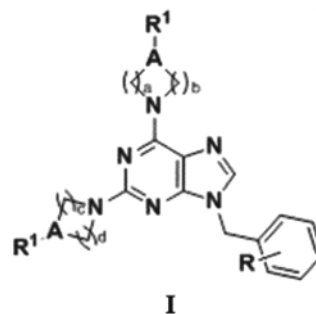

- (51) **D03D 15/08** (2006.01)
D03D 17/00 (2006.01)
D03D 25/00 (2006.01)
D03D 7/00 (2006.01)
2019-58
(71) Západočeská univerzita v Plzni, Plzeň, Jižní Předměstí, CZ
VUB a.s., Ústí nad Orlicí, CZ
(72) Řeboun Jan Ing., Ph.D., Rokycany, Plzeňské Předměstí, CZ
Soukup Radek Ing., Ph.D., Plzeň, Východní Předměstí, CZ
Blecha Tomáš doc. Ing., Ph.D., Pšovany, CZ
Hamáček Aleš doc. Ing., Ph.D., Chotěšov, CZ
Moravcová Daniela Ing., Myslív, CZ
Ferkel Miloš Ing., Ústí nad Orlicí, Hylváty, CZ
Hotmar Martin, Ústí nad Orlicí, Hylváty, CZ
Pilíková Marie Ing., Česká Třebová, CZ
Hamanová Iva Ing., Ústí nad Orlicí, CZ
Tichý Miroslav Ing., Ústí nad Orlicí, CZ
Benc Jiří Ing., Krucemburk, CZ
(54) **Vodivá pružná tkaná textilie, zejména vodivá pružná tkaná stuha**
(22) 06.02.2019
(57) Vodivá pružná tkaná textilie, zejména vodivá pružná tkaná stuha (1) obsahuje základní vlákna (4), kterými jsou přírodní a/nebo chemická vlákna, pružná vlákna (3), která tvoří alespoň část osnovních nití této pružné tkané textilie pro dosažení její natahovatelności ve směru osnovních nití, a alespoň jednu vodivou nit' (2), která obsahuje alespoň jeden kovový mikrodrátek (2a) a která v alespoň některých oblastech prochází po povrchu této pružné tkané textilie.
(74) KANIA, SEDLÁK, SMOLA Patentová a známková kancelář, Ing. Veronika Zemanová, Mendlovo náměstí 907/1a, Brno, Staré Brno, 60300

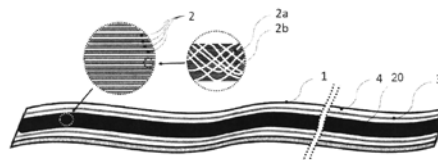

- (51) **E01D 22/00** (2006.01)
E01D 12/00 (2006.01)
E01D 4/00 (2006.01)
E01D 6/00 (2006.01)

- (21) **2019-81**
 (71) Witzany Jiří prof. Ing, DrSc., Praha 6, Dejvice, CZ
 (72) Witzany Jiří prof. Ing, DrSc., Praha 6, Dejvice, CZ
 Zígler Radek Ing, Ph.D., Praha 5, Stodůlky, CZ
 Kroftová Klára Ing., Ph.D., Praha 6, Liboc, CZ
 (54) **Způsob rekonstrukce mostu s klenbami a násypem a zařízení k provádění tohoto způsobu**
 (22) 12.02.2019
 (57) Způsob rekonstrukce mostu s klenbami a násypem, u kterého se po odstranění násypu a opravě stávajících kleneb na zhlaví (1) stávajících mostních pilířů (2) umístí prostorová příhradová mostní konstrukce (3), přičemž prostorové příhradové konstrukce (3) sousedních klenbových polí jsou vzájemně kloubově spojeny v úrovni horních rohových styčníků obloukových příhradových nosníků a vestavěná prostorová příhradová konstrukce (3) se od horního povrchu mostních betonových kleneb oddělí průběžnou dilatační spárkou (5) o výšce 80 až 150 mm.

(74) Ing. Václav Kratochvíl, Husníkova 2086/22, Praha 5, Stodůlky, 15800

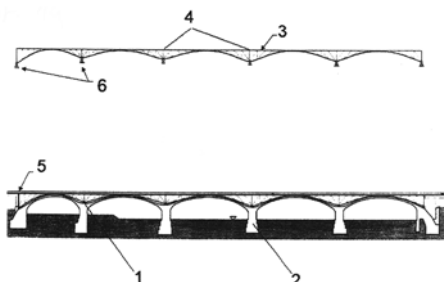

- (51) **F02D 19/02** (2006.01)
F02B 43/02 (2006.01)
F02B 43/10 (2006.01)
F02B 51/00 (2006.01)
F02M 25/022 (2006.01)
 (21) **2018-738**
 (71) České vysoké učení technické v Praze, Praha 6, Dejvice, CZ
 (72) Škarohlíd Marcel Ing., Stráž nad Nisou, CZ
 (54) **Způsob snižování emisí oxidů dusíku ze spalovacích motorů a zařízení k provádění tohoto způsobu**
 (22) 21.12.2018
 (57) Vynález se týká způsobu snižování emisí oxidů dusíku ze spalovacích motorů, při kterém se do paliva a/nebo směsi paliva a vzduchu přidává směs metanu, propanu, vodíku a dusíku pro výsledné složení paliva ve spalovacím prostoru v množství metanu 62 až 75 % obj., propanu 8 až 12 % obj., vodíku 8 až 12 % obj. a dusíku 8 až 13 % obj., načež se na základě složení paliva ve spalovacím prostoru upravuje podíl paliva a spalovacího vzduchu a/nebo úhel předstihu zážehu a/nebo kompresní poměr motoru a/nebo plnicí tlak v sacím/plnicím systému motoru. Dále se týká zařízení k provádění tohoto způsobu, u kterého je palivový systém motoru (2) a/nebo sací systém (1) motoru (2) a/nebo válec spalovacího motoru (2) opatřen přívodem směsi metanu, propanu, vodíku a dusíku, propojeným s ovládací jednotkou.

(74) Ing. Václav Kratochvíl, Husníkova 2086/22, Praha 5, Stodůlky, 15800

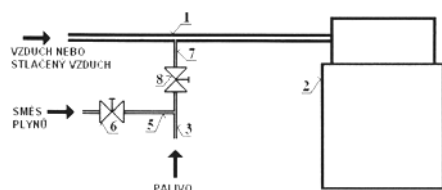

- (51) **F02D 19/02** (2006.01)
F02B 43/02 (2006.01)
F02B 43/10 (2006.01)

- F02B 51/00** (2006.01)
F02M 25/022 (2006.01)
 (21) **2018-739**
 (71) České vysoké učení technické v Praze, Praha 6, Dejvice, CZ
 (72) Škarohlíd Marcel Ing., Stráž nad Nisou, CZ
 (54) **Způsob zvyšování celkové účinnosti motoru při zachování emisí oxidů dusíku ze spalovacích motorů a zařízení k provádění tohoto způsobu**
 (22) 21.12.2018
 (57) Vynález se týká způsobu zvyšování celkové účinnosti motoru při zachování emisí oxidů dusíku ze spalovacích motorů, při kterém se do paliva a/nebo směsi paliva a vzduchu přidává směs metanu, oxidu uhličitého, oxidu uhelnatého a vodíku pro výsledné složení paliva ve spalovacím prostoru v množství metanu 36 až 51 % obj., oxidu uhličitého 27 až 35 % obj., oxidu uhelnatého 16 až 21 % obj. a vodíku 4 až 6 % obj., načež se na základě složení paliva ve spalovacím prostoru upravuje podíl paliva a spalovacího vzduchu a/nebo úhel předstihu zážehu a/nebo kompresní poměr motoru a/nebo plnicí tlak v sacím/plnicím systému motoru. Dále se týká zařízení k provádění tohoto způsobu, kde je palivový systém motoru (2) a/nebo sací systém (1) motoru (2) a/nebo válec spalovacího motoru (2) opatřen přívodem směsi metanu, oxidu uhličitého, oxidu uhelnatého a vodíku propojeným s ovládacím prvkem.

(74) Ing. Václav Kratochvíl, Husníkova 2086/22, Praha 5, Stodůlky, 15800

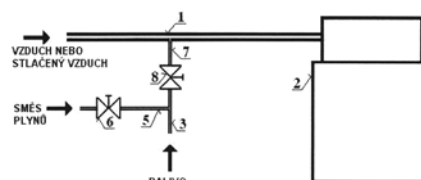

- (51) **F16L 41/02** (2006.01)
F16L 55/09 (2006.01)
F16L 11/02 (2006.01)
F24F 13/08 (2006.01)
F24F 13/065 (2006.01)
 (21) **2019-403**
 (71) PŘÍHODA s.r.o., Hlinsko, CZ
 (72) Příhoda Zdeněk Ing., Hlinsko, CZ
 (54) **Tryska a vzduchotechnické potrubí**
 (22) 21.06.2019
 (57) Tryska pro vzduchotechnické potrubí, která obsahuje na vstupním konci (1) vstupní otvor pro vstup vzduchu ze vzduchotechnického potrubí a na výstupním konci výstupní otvor pro výstup vzduchu, přičemž je uzpůsobená pro připevnění svým vstupním koncem ke stěně (10) vzduchotechnického potrubí, a zahrnuje na své vnější straně proximální obvodovou oblast na vstupním konci (1) a distální obvodovou oblast uspořádanou s odstupem od proximální oblasti, přičemž je opatřená nastavovacím prvkem (7), který je uspořádaný vně trysky a je přichycený nebo přichytitelný k proximální obvodové oblasti a přichycený nebo přichytitelný k distální obvodové oblasti a uzpůsobený pro nastavení a aretaci míry naklopení roviny výstupního otvoru trysky vzhledem k rovině vstupního otvoru trysky nastavením délky nastavovacího prvku (7) mezi jeho přichycením k proximální obvodové oblasti a přichycením k distální obvodové oblasti

(74) Kania, Sedlák, Smola, s.r.o., Mendlovo náměstí 907/1a, Brno, Staré Brno, 60300

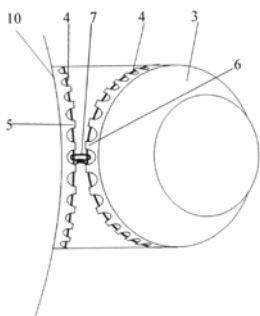

- (51) **F17C 13/06** (2006.01)
B21J 5/02 (2006.01)
(21) **2019-341**
(71) VÍTKOVICE MECHANIKA a. s., Ostrava, Vítkovice, CZ
(72) Moravec Jan Ing., Koberžice, CZ
Sikora Kamil Ing., Ph.D., Ostrava, Poruba, CZ
(54) **Způsob vytváření hrdla ocelové bezešvé tlakové láhve**
(22) 03.06.2019
(57) Konec ocelové bezešvé silnostěnné trubky (1) se zahřeje na tvářecí teplotu, opatří grafitovým mazivem a za současného otáčení se vtlačuje do zápustky (2), přičemž osa trubky (1) je vůči ose zápustky (2) situovaná mimoběžně a pod úhlem 2° až 4°. Následně se odvrátá otvor v hrdle a opatří vnitřním závitem pro zašroubování uzavíracího ventilu.

(74) Ing. Pavel Nádvorník s.r.o., Klínová 620/1, Ostrava, Hulváky, 70900

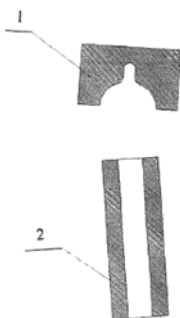

- (51) **G01C 3/08** (2006.01)
(21) **2019-414**
(71) České vysoké učení technické v Praze, Praha 6, Dejvice, CZ
(72) Hošek Jan doc.Ing., Ph.D., Říčany, Radošovice, CZ
(54) **Triangulační snímač měření vzdálenosti**
(22) 25.06.2019
(57) Triangulační snímač měření vzdálenosti obsahuje laserový zdroj s fokusační optikou (1) pro vytvoření osvětlovacího laserového svazku (4) směřujícího k měřenskému povrchu (5) a snímač (3) polohy obrazu laserového spotu zobrazovaného optickou soustavou (2) s předmětovou rovinou (4') zobrazovací optiky skloněnou vůči zvolené optické ose zobrazení o úhel (ϕ), kde úhel mezi laserovým svazkem (4) a zobrazovacím svazkem (6) je 0 až 5°, přičemž v blízkosti průsečíku takto orientovaného osvětlovacího laserového svazku (4), odpovídající původnímu směru osvětlovacího laserového svazku, a předmětovou rovinou (4') zobrazovací optiky je umístěn optický prvek (7), který je spojen s tělem snímače pomocí dílu (8) pro změnu směru šíření osvětlovacího laserového svazku (4) do osy původního osvětlovacího svazku totožného s předmětovou rovinou (4') zobrazovací optiky.

(74) Ing. Václav Kratochvíl, Husníkova 2086/22, Praha 5, Stodůlky, 15800

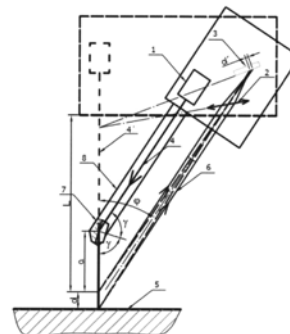

- (51) **G06F 21/30** (2013.01)
G06F 21/62 (2013.01)
G06F 21/60 (2013.01)
G06F 21/00 (2013.01)
H04L 9/14 (2006.01)
H04L 9/00 (2006.01)
(21) **2019-355**
(71) Hruška Martin, Praha 7, Troja, CZ
(72) Hruška Martin, Praha 7, Troja, CZ
(54) **Způsob ochrany duševního vlastnictví jako záznam souborů dat o chráněném díle a jeho původcích elektronickou formou**
(22) 07.06.2019

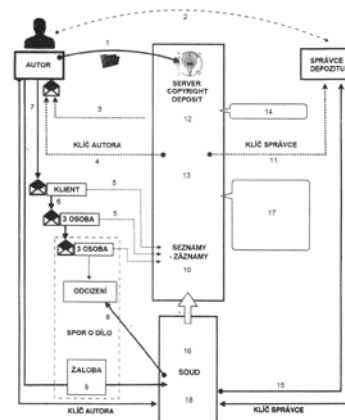

- (51) **G06Q 30/06** (2012.01)
G06Q 20/00 (2012.01)
(21) **2020-369**
(71) MIGROS TICARET ANONIM SIRKETI, Istanbul, TR
(72) Cansever Ferit, Istanbul, TR
Ozkavukcu Aysegul, Istanbul, TR
Akcaoglu Tugrul, Istanbul, TR
Teoman Serkan, Istanbul, TR
Soysal Sonat, Istanbul, TR
(54) **Systém umožňující zákazníkům nakupování ve fyzických obchodech přes jejich mobilní zařízení**
(22) 28.12.2018
(57) Předkládaný vynález se týká systému (1), který umožňuje maloobchodním zákazníkům (M) skenovat čárové kódy produktů, které kupují pomocí mobilní aplikace běžící na jejich vlastních mobilních zařízeních ve fyzických obchodech a připojovat je k jejich nákupním vozíkům, prezentovat kampaně zákazníkům (M), zatímco jsou v obchodě, provádět platby bez nutnosti skenovat všechny produkty u pokladny a zajišťovat přesnost nakupování při kontrole produktů v nákupním vozíku, která je prováděna personálem (P) obchodu v souladu se skórem důvěryhodnosti stanoveným jako specifikum pro zákazníka (M) u pokladny. Systém (1) podle vynálezu sestává z mobilního zařízení (2) zákazníka, pokladního registru (3), chytrého identifikačního zařízení (4) personálu, aplikačního serveru (5) a modulu (51) skóre důvěryhodnosti.

(74) Rott, Růžicka & Guttman a spol., Vyskočilova 1566, Praha 4, Michle, 14000

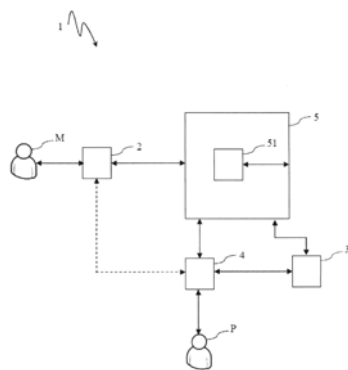

-
- (51) **H02K 53/00** (2006.01)
H02N 11/00 (2006.01)
- (21) **2019-68**
- (71) Do Quang Chinh Ing., Praha 4, Kamýk, CZ
- (72) Do Quang Chinh Ing., Praha 4, Kamýk, CZ
- (54) **Zařízení využívající energie magnetického pole**
- (22) 08.02.2019
- (57) Vynález se týká zařízení, které mění energii magnetického pole permanentního magnetu na mechanickou práci a dále se týká zařízení, které mění energii magnetického pole permanentního magnetu na mechanickou práci.
-

Zveřejněné přihlášky vynálezů - přehled podle třídících znaků

(51)	(21)	(51)	(21)
A 01 B 39/14 (2006.01)	2019-66	E 01 D 4/00 (2006.01)	2019-81
A 01 B 49/06 (2006.01)	2019-66	E 01 D 6/00 (2006.01)	2019-81
A 01 B 79/00 (2006.01)	2019-66	E 01 D 12/00 (2006.01)	2019-81
A 41 F 7/00 (2006.01)	2019-78	E 04 F 21/08 (2006.01)	2019-386
A 41 F 17/00 (2006.01)	2019-78	F 02 B 43/02 (2006.01)	2018-738
A 44 B 6/00 (2006.01)	2019-78	F 02 B 43/02 (2006.01)	2018-739
A 44 B 11/16 (2006.01)	2019-78	F 02 B 43/10 (2006.01)	2018-738
A 44 B 11/25 (2006.01)	2019-78	F 02 B 43/10 (2006.01)	2018-739
A 44 B 99/00 (2010.01)	2019-78	F 02 B 51/00 (2006.01)	2018-738
A 61 F 5/01 (2006.01)	2019-334	F 02 B 51/00 (2006.01)	2018-739
A 61 K 31/52 (2006.01)	2019-82	F 02 M 25/022 (2006.01)	2018-738
A 61 P 25/28 (2006.01)	2019-82	F 02 M 25/022 (2006.01)	2018-739
B 01 D 53/50 (2006.01)	2019-578	F 16 L 11/02 (2006.01)	2019-403
B 01 J 20/20 (2006.01)	2019-436	F 16 L 55/09 (2006.01)	2019-403
B 21 C 1/12 (2006.01)	2020-422	F 24 F 13/065 (2006.01)	2019-403
B 21 C 1/14 (2006.01)	2020-422	F 24 F 13/08 (2006.01)	2019-403
B 21 J 5/02 (2006.01)	2019-341	G 01 N 33/50 (2006.01)	2019-80
B 24 B 7/24 (2006.01)	2019-19	G 01 N 33/68 (2006.01)	2019-80
B 63 H 1/26 (2006.01)	2019-70	G 06 F 21/00 (2013.01)	2019-355
B 64 C 27/32 (2006.01)	2019-70	G 06 F 21/60 (2013.01)	2019-355
B 65 D 83/14 (2006.01)	2019-71	G 06 F 21/62 (2013.01)	2019-355
C 02 F 11/14 (2019.01)	2019-578	G 06 Q 20/00 (2012.01)	2020-369
C 02 F 11/18 (2006.01)	2019-578	H 02 K 9/19 (2006.01)	2020-422
C 07 D 495/04 (2006.01)	2019-80	H 02 N 11/00 (2006.01)	2019-68
D 03 D 7/00 (2006.01)	2019-58	H 04 L 9/00 (2006.01)	2019-355
D 03 D 17/00 (2006.01)	2019-58	H 04 L 9/14 (2006.01)	2019-355
D 03 D 25/00 (2006.01)	2019-58		

Seznam přihlašovatelů zveřejněných přihlášek vynálezů

(71)	(21)	(51)	(71)	(21)	(51)
Advintec spol. s r.o., Praha 10, Vinohrady, CZ	2019-78	A 41 F 19/00 (2006.01)	Univerzita Palackého v Olomouci, Olomouc, CZ	2019-82	C 07 D 473/16 (2006.01)
České vysoké učení technické v Praze, Praha 6, Dejvice, CZ	2018-738	F 02 D 19/02 (2006.01)	VARIEL, a.s., Zruč nad Sázavou, CZ	2019-591	B 60 P 1/44 (2006.01)
České vysoké učení technické v Praze, Praha 6, Dejvice, CZ	2018-739	F 02 D 19/02 (2006.01)	VÍTKOVICE MECHANIKA a. s., Ostrava, Vítkovice, CZ	2019-341	F 17 C 13/06 (2006.01)
České vysoké učení technické v Praze, Praha 6, Dejvice, CZ	2019-414	G 01 C 3/08 (2006.01)	Vysoká škola chemicko-technologická v Praze, Praha 6, CZ	2019-80	C 07 D 231/54 (2006.01)
ECOCOAL, s.r.o., Ostrava, Mariánské Hory, CZ	2019-578	C 02 F 103/28 (2006.01)	Vysoká škola technická a ekonomická v Českých Budějovicích, České Budějovice 4, CZ	2019-436	C 02 F 1/28 (2006.01)
GUIZHOU AEROSPACE NANHAI TECHNOLOGY CO.,LTD, Huichuan District, Zunyi City, Guizhou Province, CN	2020-422	B 21 C 1/04 (2006.01)	Západočeská univerzita v Plzni, Plzeň, Jižní Předměstí, CZ	2019-58	D 03 D 15/08 (2006.01)
MEBSTER s.r.o., Praha 4, Nusle, CZ	2019-334	A 61 H 3/00 (2006.01)	Zemědělský výzkum, spol. s r.o., Troubsko, CZ	2019-66	A 01 B 35/18 (2006.01)
MIGROS TICARET ANONIM SİRKETİ, İstanbul, TR	2020-369	G 06 Q 30/06 (2012.01)	Černý Jiří Ing., Starý Plzenec, CZ	2019-70	B 64 C 27/46 (2006.01)
MODIA, s.r.o., Jihlava, CZ	2019-386	B 05 B 7/14 (2006.01)	Do Quang Chinh Ing., Praha 4, Kamýk, CZ	2019-68	H 02 K 53/00 (2006.01)
PŘÍHODA s.r.o., Hlinsko, CZ	2019-403	F 16 L 41/02 (2006.01)	Hruška Martin, Praha 7, Troja, CZ	2019-355	G 06 F 21/30 (2013.01)
Sklopan Liberec a.s., Liberec, Liberec XI-Růžodol I, CZ	2019-19	C 03 C 19/00 (2006.01)			

(71)	(21)	(51)		(71)	(21)	(51)	
Joža Hanuš, Praha 4, Háje, CZ	2019-57	<i>A 01 M 1/20</i>	(2006.01)	Witzany Jiří prof. Ing. DrSc., Praha 6, Dejvice, CZ	2019-81	<i>E 01 D 22/00</i>	(2006.01)
Kašpar Martin, Praha 4, CZ	2019-71	<i>A 61 M 15/00</i>	(2006.01)				

FG4A

Udělené patenty - přehled podle čísel patentů

V období uzávěrky tohoto čísla Věstníku udělil Úřad průmyslového vlastnictví tyto patenty.

(11)	(51)		(11)	(51)		(11)	(51)	
308389	G 06 F 21/30	(2013.01)	308434	A 61 H 3/00	(2006.01)	308439	C 02 F 1/28	(2006.01)
308430	F 01 C 1/22	(2006.01)	308435	B 05 B 7/14	(2006.01)	308440	C 02 F 103/28	(2006.01)
308431	G 21 C 17/06	(2006.01)	308436	F 17 C 13/06	(2006.01)	308441	B 60 P 1/44	(2006.01)
308432	F 02 D 19/02	(2006.01)	308437	F 16 L 41/02	(2006.01)			
308433	F 02 D 19/02	(2006.01)	308438	G 01 C 3/08	(2006.01)			

FG4A

Udělené patenty - přehled podle MPT

(51) A61H 3/00 (2006.01)	(73) Vysoká škola technická a ekonomická v Českých Budějovicích, České Budějovice, České Budějovice 4, CZ
(51) A61F 5/01 (2006.01)	(72) Maroušek Josef doc. Ing., Ph.D., Litvínovice, CZ
(11) 308434	(72) Stehel Vojtěch Ing., České Budějovice, České Budějovice 3, CZ
(40) 19.08.2020	(72) Vochozka Marek doc. Ing., MBA., Ph.D., České Budějovice, České Budějovice 6, CZ
(21) 2019-334	(72) Maroušková Anna Bc., Litvínovice, CZ
(73) MEBSTER s.r.o., Praha 4, Nusle, CZ	(72) Strunecký Otakar Mgr., Ph.D., České Budějovice, České Budějovice 3, CZ
(72) Gloger Michal Ing., Ph.D., Ostrava, Hrabůvka, CZ	(72) Kolář Ladislav prof. Ing., DrSc., České Budějovice, České Budějovice 2, CZ
(54) Mediální unilaterální exoskelet	(54) Způsob regenerace fosforu z odpadní vody, zejména z kalové vody
(22) 30.05.2019	(22) 01.07.2019
(74) Hák, Janeček & Švestka, Patentová a známková kancelář, Mgr. Jaroslav Švestka, U průhonu 827/5, Praha 7, Holešovice, 17000	(74) PatentCentrum Sedlák & Partners s.r.o., Okružní 2824, České Budějovice, České Budějovice 3, 37001
(51) B05B 7/14 (2006.01)	(51) F01C 1/22 (2006.01)
(51) E04F 21/08 (2006.01)	(51) F01C 19/04 (2006.01)
(11) 308435	(11) 308430
(40) 19.08.2020	(40) 16.05.2018
(21) 2019-386	(21) 2016-697
(73) MODIA, s.r.o., Jihlava, CZ	(73) České vysoké učení technické v Praze, Praha 6, Dejvice, CZ
(72) Dvořák Zdeněk, Čížov, CZ	(72) Macek Jan prof. Ing., DrSc., Praha 4, CZ
(54) Tryskový nástavec pro omítací stroje	(72) Červenka Libor Ing., Ph.D., Kamenice nad Lipou, CZ
(22) 18.06.2019	(72) Železný Eduard Ing., Praha, CZ
(74) PATENT SKY s. r. o., Karlovarská 814/115, Praha 6, Řepy, 16100	(54) Stroj s krouživým pohybem pístu v křivkovém válci
(51) B60P 1/44 (2006.01)	(22) 08.11.2016
(11) 308441	(74) Ing. Václav Kratochvíl, Husníkova 2086/22, Praha 13, 15800
(40) 19.08.2020	(51) F02D 19/02 (2006.01)
(21) 2019-591	(51) F02B 43/02 (2006.01)
(73) VARIEL, a.s., Zruč nad Sázavou, CZ	(51) F02B 43/10 (2006.01)
(54) Zařízení pro ovládání nákladové rampy pro samohodné zařízení	(51) F02B 51/00 (2006.01)
(22) 17.09.2019	(51) F02M 25/022 (2006.01)
(74) Kania, Sedlák, Smola, s.r.o., Mendlovo náměstí 907/1a, Brno, Staré Brno, 60300	(11) 308432
(51) C02F 103/28 (2006.01)	(40) 19.08.2020
(51) C02F 11/14 (2019.01)	(21) 2018-739
(51) C02F 11/18 (2006.01)	(73) České vysoké učení technické v Praze, Praha 6, Dejvice, CZ
(51) B01D 53/50 (2006.01)	(72) Škarohlíd Marcel Ing., Stráž nad Nisou, CZ
(11) 308440	(54) Způsob zvyšování celkové účinnosti motoru při zachování emisí oxidů dusíku ze spalovacích motorů a zařízení k provádění tohoto způsobu
(40) 19.08.2020	(22) 21.12.2018
(21) 2019-578	(74) Ing. Václav Kratochvíl, Husníkova 2086/22, Praha 5, Stodůlky, 15800
(73) ECOCOAL, s.r.o., Ostrava, Mariánské Hory, CZ	(51) F02D 19/02 (2006.01)
(72) Faltus Miloš Mgr., Ph.D., Horoměřice, CZ	(51) F02B 43/02 (2006.01)
(72) Dlabaja Marek Ing., Moravská Ostrava, CZ	(51) F02B 43/10 (2006.01)
(54) Způsob a zařízení na zpracování kalů obsahujících siričitan a sírany kovů alkalických zemin	(51) F02B 51/00 (2006.01)
(22) 12.09.2019	(51) F02M 25/022 (2006.01)
(51) C02F 1/28 (2006.01)	(11) 308433
(51) B01J 20/20 (2006.01)	(40) 19.08.2020
(11) 308439	(21) 2018-738
(40) 19.08.2020	(73) České vysoké učení technické v Praze, Praha 6, Dejvice, CZ
(21) 2019-436	

(72) Škarohlíd Marcel Ing., Stráž nad Nisou, CZ
(54) **Způsob snižování emisí oxidů dusíku ze spalovacích motorů a zařízení k provádění tohoto způsobu**
(22) 21.12.2018
(74) Ing. Václav Kratochvíl, Husníkova 2086/22, Praha 5, Stodůlky, 15800

(51) **F16L 41/02** (2006.01)
F16L 55/09 (2006.01)
F16L 11/02 (2006.01)
F24F 13/08 (2006.01)
F24F 13/065 (2006.01)
(11) 308437
(40) 19.08.2020
(21) **2019-403**
(73) PŘÍHODA s.r.o., Hlinsko, CZ
(72) Příhoda Zdeněk Ing., Hlinsko, CZ
(54) **Tryska a vzduchotechnické potrubí**
(22) 21.06.2019
(74) Kania, Sedlák, Smola, s.r.o., Mendlovo náměstí 907/1a, Brno, Staré Brno, 60300

(51) **F17C 13/06** (2006.01)
B21J 5/02 (2006.01)
(11) 308436
(40) 19.08.2020
(21) **2019-341**
(73) VÍTKOVICE MECHANIKA a. s., Ostrava, Vítkovice, CZ
(72) Moravec Jan Ing., Kobeřice, CZ
Sikora Kamil Ing., Ph.D., Ostrava, Poruba, CZ
(54) **Způsob vytváření hrdla ocelové bezešvé tlakové láhve**
(22) 03.06.2019
(74) Ing. Pavel Nádvořík s.r.o., Klínová 620/1, Ostrava, Hulváky, 70900

(51) **G01C 3/08** (2006.01)
(11) 308438
(40) 19.08.2020
(21) **2019-414**
(73) České vysoké učení technické v Praze, Praha 6, Dejvice, CZ

(72) Hošek Jan doc.Ing., Ph.D., Říčany, Radošovice, CZ
(54) **Triangulační snímač měření vzdálenosti**
(22) 25.06.2019
(74) Ing. Václav Kratochvíl, Husníkova 2086/22, Praha 5, Stodůlky, 15800

(51) **G06F 21/30** (2013.01)
G06F 21/62 (2013.01)
G06F 21/60 (2013.01)
G06F 21/00 (2013.01)
H04L 9/14 (2006.01)
H04L 9/00 (2006.01)
(11) 308389
(40) 19.08.2020
(21) **2019-355**
(73) Hruška Martin, Praha 7, Troja, CZ
(72) Hruška Martin, Praha 7, Troja, CZ
(54) **Způsob ochrany duševního vlastnictví jako záznam souborů dat o chráněném díle a jeho původcích elektronickou formou**
(22) 07.06.2019

(51) **G21C 17/06** (2006.01)
G21C 19/10 (2006.01)
(11) 308431
(40) 11.07.2018
(21) **2016-755**
(73) ŠKODA JS a.s., Plzeň, CZ
ČEZ, a.s., Praha 4, CZ
(72) Rausch Ivan, Plzeň, CZ
Bukvár David, Plzeň, CZ
Beneš Václav, Třemošná, CZ
Štípek Marko, Týn nad Vltavou, CZ
(54) **Způsob provádění inspekce palivových souborů s jaderným palivem a zařízení pro provádění tohoto způsobu**
(22) 01.12.2016
(74) Traplová, Hakr, Kubát, advokátní a patentová kancelář, Mgr. Jana Šuranová Traplová, advokátka, Přístavní 24, Praha 7, 17000

Seznam majitelů udělených patentů

(73) České vysoké učení technické v Praze, Praha 6, Dejvice, CZ	(11) 308430	(51) F 01 C 1/22	(2006.01)	(73) PŘÍHODA s.r.o., Hlinsko, CZ	(11) 308437	(51) F 16 L 41/02	(2006.01)
České vysoké učení technické v Praze, Praha 6, Dejvice, CZ	308432	F 02 D 19/02	(2006.01)	ŠKODA JS a.s., Plzeň, CZ	308431	G 21 C 17/06	(2006.01)
České vysoké učení technické v Praze, Praha 6, Dejvice, CZ	308433	F 02 D 19/02	(2006.01)	VARIEL, a.s., Zruč nad Sázavou, CZ	308441	B 60 P 1/44	(2006.01)
České vysoké učení technické v Praze, Praha 6, Dejvice, CZ	308438	G 01 C 3/08	(2006.01)	VÍTKOVICE MECHANIKA a. s., Ostrava, Vítkovice, CZ	308436	F 17 C 13/06	(2006.01)
ČEZ, a.s., Praha 4, CZ	308431	G 21 C 17/06	(2006.01)	Vysoká škola technická a ekonomická v Českých Budějovicích, České Budějovice, České Budějovice 4, CZ	308439	C 02 F 1/28	(2006.01)
ECOCOAL, s.r.o., Ostrava, Mariánské Hory, CZ	308440	C 02 F 103/28	(2006.01)	Hruška Martin, Praha 7, Troja, CZ	308389	G 06 F 21/30	(2013.01)
MEBSTER s.r.o., Praha 4, Nusle, CZ	308434	A 61 H 3/00	(2006.01)				
MODIA, s.r.o., Jihlava, CZ	308435	B 05 B 7/14	(2006.01)				

Udělené evropské patenty

Evropský patentový úřad udělil následující evropské patenty s účinky pro Českou republiku. Tyto patenty mohou být zrušeny nebo zachovány v pozměněném znění Evropským patentovým úřadem v řízení o odporu. K tomu, aby nabyl evropský patent účinnosti na území České republiky, je třeba, aby byl Úřadu předložen ve stanovené lhůtě překlad patentového spisu do českého jazyka (§ 35c odst. 2 až 4 zákona č. 527/1990 Sb., v platném znění).

(97) EP 1593059	(47) 05.08.2020	(97) EP 2286127	(47) 05.08.2020	(97) EP 2467805	(47) 05.08.2020	(97) EP 2579755	(47) 05.08.2020
(97) EP 1605723	(47) 05.08.2020	(97) EP 2286128	(47) 05.08.2020	(97) EP 2474577	(47) 05.08.2020	(97) EP 2582081	(47) 05.08.2020
(97) EP 1644295	(47) 05.08.2020	(97) EP 2287387	(47) 05.08.2020	(97) EP 2477607	(47) 05.08.2020	(97) EP 2583030	(47) 05.08.2020
(97) EP 1691175	(47) 05.08.2020	(97) EP 2289060	(47) 05.08.2020	(97) EP 2478341	(47) 05.08.2020	(97) EP 2583126	(47) 05.08.2020
(97) EP 1694594	(47) 05.08.2020	(97) EP 2294634	(47) 05.08.2020	(97) EP 2480660	(47) 05.08.2020	(97) EP 2583128	(47) 05.08.2020
(97) EP 1708810	(47) 05.08.2020	(97) EP 2295522	(47) 05.08.2020	(97) EP 2481359	(47) 05.08.2020	(97) EP 2583173	(47) 05.08.2020
(97) EP 1710925	(47) 05.08.2020	(97) EP 2304000	(47) 05.08.2020	(97) EP 2482427	(47) 05.08.2020	(97) EP 2583220	(47) 05.08.2020
(97) EP 1754083	(47) 05.08.2020	(97) EP 2307556	(47) 05.08.2020	(97) EP 2483102	(47) 05.08.2020	(97) EP 2584174	(47) 05.08.2020
(97) EP 1755444	(47) 05.08.2020	(97) EP 2313196	(47) 05.08.2020	(97) EP 2484975	(47) 05.08.2020	(97) EP 2584671	(47) 05.08.2020
(97) EP 1781744	(47) 05.08.2020	(97) EP 2315124	(47) 05.08.2020	(97) EP 2484986	(47) 05.08.2020	(97) EP 2585244	(47) 05.08.2020
(97) EP 1828431	(47) 05.08.2020	(97) EP 2317135	(47) 05.08.2020	(97) EP 2486995	(47) 05.08.2020	(97) EP 2585686	(47) 05.08.2020
(97) EP 1847127	(47) 05.08.2020	(97) EP 2322915	(47) 05.08.2020	(97) EP 2488687	(47) 05.08.2020	(97) EP 2585885	(47) 05.08.2020
(97) EP 1869710	(47) 05.08.2020	(97) EP 2326370	(47) 05.08.2020	(97) EP 2488833	(47) 05.08.2020	(97) EP 2586204	(47) 05.08.2020
(97) EP 1872662	(47) 05.08.2020	(97) EP 2331936	(47) 05.08.2020	(97) EP 2490466	(47) 05.08.2020	(97) EP 2586383	(47) 05.08.2020
(97) EP 1906075	(47) 05.08.2020	(97) EP 2335132	(47) 05.08.2020	(97) EP 2491569	(47) 05.08.2020	(97) EP 2588312	(47) 05.08.2020
(97) EP 1912031	(47) 05.08.2020	(97) EP 2335782	(47) 05.08.2020	(97) EP 2493011	(47) 05.08.2020	(97) EP 2588685	(47) 05.08.2020
(97) EP 1937157	(47) 05.08.2020	(97) EP 2337926	(47) 05.08.2020	(97) EP 2498249	(47) 05.08.2020	(97) EP 2588760	(47) 05.08.2020
(97) EP 1960814	(47) 05.08.2020	(97) EP 2339355	(47) 05.08.2020	(97) EP 2502055	(47) 05.08.2020	(97) EP 2588786	(47) 05.08.2020
(97) EP 1973628	(47) 05.08.2020	(97) EP 2344416	(47) 05.08.2020	(97) EP 2503224	(47) 05.08.2020	(97) EP 2589133	(47) 05.08.2020
(97) EP 1981633	(47) 05.08.2020	(97) EP 2351372	(47) 05.08.2020	(97) EP 2503346	(47) 05.08.2020	(97) EP 2589134	(47) 05.08.2020
(97) EP 1987225	(47) 05.08.2020	(97) EP 2355861	(47) 05.08.2020	(97) EP 2504817	(47) 05.08.2020	(97) EP 2589195	(47) 05.08.2020
(97) EP 1997265	(47) 05.08.2020	(97) EP 2359824	(47) 05.08.2020	(97) EP 2505008	(47) 05.08.2020	(97) EP 2592142	(47) 05.08.2020
(97) EP 2011225	(47) 05.08.2020	(97) EP 2362111	(47) 05.08.2020	(97) EP 2506222	(47) 05.08.2020	(97) EP 2592333	(47) 05.08.2020
(97) EP 2021035	(47) 05.08.2020	(97) EP 2362759	(47) 05.08.2020	(97) EP 2506967	(47) 05.08.2020	(97) EP 2592868	(47) 05.08.2020
(97) EP 2034889	(47) 05.08.2020	(97) EP 2370791	(47) 05.08.2020	(97) EP 2507982	(47) 05.08.2020	(97) EP 2595787	(47) 05.08.2020
(97) EP 2053731	(47) 05.08.2020	(97) EP 2376383	(47) 05.08.2020	(97) EP 2508160	(47) 05.08.2020	(97) EP 2596494	(47) 05.08.2020
(97) EP 2055958	(47) 05.08.2020	(97) EP 2377355	(47) 05.08.2020	(97) EP 2511053	(47) 05.08.2020	(97) EP 2606258	(47) 05.08.2020
(97) EP 2057513	(47) 05.08.2020	(97) EP 2379034	(47) 05.08.2020	(97) EP 2511654	(47) 05.08.2020	(97) EP 2608096	(47) 05.08.2020
(97) EP 2067045	(47) 05.08.2020	(97) EP 2383473	(47) 05.08.2020	(97) EP 2512068	(47) 05.08.2020	(97) EP 2608230	(47) 05.08.2020
(97) EP 2077026	(47) 05.08.2020	(97) EP 2383933	(47) 05.08.2020	(97) EP 2513636	(47) 05.08.2020	(97) EP 2610528	(47) 05.08.2020
(97) EP 2095160	(47) 05.08.2020	(97) EP 2384534	(47) 05.08.2020	(97) EP 2514447	(47) 05.08.2020	(97) EP 2610638	(47) 05.08.2020
(97) EP 2107408	(47) 05.08.2020	(97) EP 2384641	(47) 05.08.2020	(97) EP 2515738	(47) 05.08.2020	(97) EP 2610783	(47) 05.08.2020
(97) EP 2121500	(47) 05.08.2020	(97) EP 2391863	(47) 05.08.2020	(97) EP 2519337	(47) 05.08.2020	(97) EP 2612845	(47) 05.08.2020
(97) EP 2124446	(47) 05.08.2020	(97) EP 2394351	(47) 05.08.2020	(97) EP 2521495	(47) 05.08.2020	(97) EP 2613115	(47) 05.08.2020
(97) EP 2130317	(47) 05.08.2020	(97) EP 2396374	(47) 05.08.2020	(97) EP 2534154	(47) 05.08.2020	(97) EP 2613166	(47) 05.08.2020
(97) EP 2133144	(47) 05.08.2020	(97) EP 2396992	(47) 05.08.2020	(97) EP 2534263	(47) 05.08.2020	(97) EP 2613640	(47) 05.08.2020
(97) EP 2139958	(47) 05.08.2020	(97) EP 2398136	(47) 05.08.2020	(97) EP 2537975	(47) 05.08.2020	(97) EP 2614517	(47) 05.08.2020
(97) EP 2144342	(47) 05.08.2020	(97) EP 2398141	(47) 05.08.2020	(97) EP 2539411	(47) 05.08.2020	(97) EP 2614531	(47) 05.08.2020
(97) EP 2150839	(47) 05.08.2020	(97) EP 2400119	(47) 05.08.2020	(97) EP 2540025	(47) 05.08.2020	(97) EP 2617793	(47) 05.08.2020
(97) EP 2154583	(47) 05.08.2020	(97) EP 2400687	(47) 05.08.2020	(97) EP 2540563	(47) 05.08.2020	(97) EP 2618279	(47) 05.08.2020
(97) EP 2156052	(47) 05.08.2020	(97) EP 2406174	(47) 05.08.2020	(97) EP 2540846	(47) 05.08.2020	(97) EP 2621967	(47) 05.08.2020
(97) EP 2157274	(47) 05.08.2020	(97) EP 2408064	(47) 05.08.2020	(97) EP 2540992	(47) 05.08.2020	(97) EP 2622368	(47) 05.08.2020
(97) EP 2165763	(47) 05.08.2020	(97) EP 2408478	(47) 05.08.2020	(97) EP 2541073	(47) 05.08.2020	(97) EP 2622666	(47) 05.08.2020
(97) EP 2180624	(47) 05.08.2020	(97) EP 2409272	(47) 05.08.2020	(97) EP 2542011	(47) 05.08.2020	(97) EP 2622783	(47) 05.08.2020
(97) EP 2182367	(47) 05.08.2020	(97) EP 2411128	(47) 05.08.2020	(97) EP 2543632	(47) 05.08.2020	(97) EP 2623138	(47) 05.08.2020
(97) EP 2186584	(47) 05.08.2020	(97) EP 2411189	(47) 05.08.2020	(97) EP 2543951	(47) 05.08.2020	(97) EP 2623383	(47) 05.08.2020
(97) EP 2192434	(47) 05.08.2020	(97) EP 2411806	(47) 05.08.2020	(97) EP 2544475	(47) 05.08.2020	(97) EP 2626460	(47) 05.08.2020
(97) EP 2199421	(47) 05.08.2020	(97) EP 2414123	(47) 05.08.2020	(97) EP 2544998	(47) 05.08.2020	(97) EP 2627860	(47) 05.08.2020
(97) EP 2202212	(47) 05.08.2020	(97) EP 2416150	(47) 05.08.2020	(97) EP 2546973	(47) 05.08.2020	(97) EP 2628555	(47) 05.08.2020
(97) EP 2203684	(47) 05.08.2020	(97) EP 2419743	(47) 05.08.2020	(97) EP 2551990	(47) 05.08.2020	(97) EP 2629621	(47) 05.08.2020
(97) EP 2216449	(47) 05.08.2020	(97) EP 2421569	(47) 05.08.2020	(97) EP 2552170	(47) 05.08.2020	(97) EP 2629668	(47) 05.08.2020
(97) EP 2219696	(47) 05.08.2020	(97) EP 2424452	(47) 05.08.2020	(97) EP 2552528	(47) 05.08.2020	(97) EP 2630381	(47) 05.08.2020
(97) EP 2226453	(47) 05.08.2020	(97) EP 2432237	(47) 05.08.2020	(97) EP 2553690	(47) 05.08.2020	(97) EP 2631010	(47) 05.08.2020
(97) EP 2227357	(47) 05.08.2020	(97) EP 2432974	(47) 05.08.2020	(97) EP 2554155	(47) 05.08.2020	(97) EP 2631571	(47) 05.08.2020
(97) EP 2233447	(47) 05.08.2020	(97) EP 2436305	(47) 05.08.2020	(97) EP 2554495	(47) 05.08.2020	(97) EP 2632121	(47) 05.08.2020
(97) EP 2240685	(47) 05.08.2020	(97) EP 2439055	(47) 05.08.2020	(97) EP 2555922	(47) 05.08.2020	(97) EP 2632562	(47) 05.08.2020
(97) EP 2249750	(47) 05.08.2020	(97) EP 2439805	(47) 05.08.2020	(97) EP 2556255	(47) 05.08.2020	(97) EP 2633273	(47) 05.08.2020
(97) EP 2260012	(47) 05.08.2020	(97) EP 2441634	(47) 05.08.2020	(97) EP 2557686	(47) 05.08.2020	(97) EP 2633276	(47) 05.08.2020
(97) EP 2261590	(47) 05.08.2020	(97) EP 2442734	(47) 05.08.2020	(97) EP 2558179	(47) 05.08.2020	(97) EP 2633473	(47) 05.08.2020
(97) EP 2261717	(47) 05.08.2020	(97) EP 2443779	(47) 05.08.2020	(97) EP 2559653	(47) 05.08.2020	(97) EP 2638466	(47) 05.08.2020
(97) EP 2265166	(47) 05.08.2020	(97) EP 2444832	(47) 05.08.2020	(97) EP 2561763	(47) 05.08.2020	(97) EP 2639664	(47) 05.08.2020
(97) EP 2268783	(47) 05.08.2020	(97) EP 2446249	(47) 05.08.2020	(97) EP 2565616	(47) 05.08.2020	(97) EP 2639933	(47) 05.08.2020
(97) EP 2269238	(47) 05.08.2020	(97) EP 2446259	(47) 05.08.2020	(97) EP 2565652	(47) 05.08.2020	(97) EP 2639998	(47) 05.08.2020
(97) EP 2271871	(47) 05.08.2020	(97) EP 2446643	(47) 05.08.2020	(97) EP 2566014	(47) 05.08.2020	(97) EP 2640225	(47) 05.08.2020
(97) EP 2272796	(47) 05.08.2020	(97) EP 2447211	(47) 05.08.2020	(97) EP 2574844	(47) 05.08.2020	(97) EP 2640873	(47) 05.08.2020
(97) EP 2273862	(47) 05.08.2020	(97) EP 2448501	(47) 05.08.2020	(97) EP 2575032	(47) 05.08.2020	(97) EP 2640998	(47) 05.08.2020
(97) EP 2274778	(47) 05.08.2020	(97) EP 2450248	(47) 05.08.2020	(97) EP 2576502	(47) 05.08.2020	(97) EP 2643782	(47) 05.08.2020
(97) EP 2276783	(47) 05.08.2020	(97) EP 2465434	(47) 05.08.2020	(97) EP 2577148	(47) 05.08.2020	(97) EP 2644371	(47) 05.08.2020

(97) EP 2644973	(47) 05.08.2020	(97) EP 2719658	(47) 05.08.2020	(97) EP 2801261	(47) 05.08.2020	(97) EP 2860230	(47) 05.08.2020
(97) EP 2645699	(47) 05.08.2020	(97) EP 2720119	(47) 05.08.2020	(97) EP 2802240	(47) 05.08.2020	(97) EP 2860771	(47) 05.08.2020
(97) EP 2647044	(47) 05.08.2020	(97) EP 2720221	(47) 05.08.2020	(97) EP 2802255	(47) 05.08.2020	(97) EP 2861214	(47) 05.08.2020
(97) EP 2647435	(47) 05.08.2020	(97) EP 2720706	(47) 05.08.2020	(97) EP 2802471	(47) 05.08.2020	(97) EP 2861634	(47) 05.08.2020
(97) EP 2650471	(47) 05.08.2020	(97) EP 2720919	(47) 05.08.2020	(97) EP 2803012	(47) 05.08.2020	(97) EP 2861764	(47) 05.08.2020
(97) EP 2650590	(47) 05.08.2020	(97) EP 2721436	(47) 05.08.2020	(97) EP 2803048	(47) 05.08.2020	(97) EP 2861870	(47) 05.08.2020
(97) EP 2651519	(47) 05.08.2020	(97) EP 2721539	(47) 05.08.2020	(97) EP 2803143	(47) 05.08.2020	(97) EP 2862159	(47) 05.08.2020
(97) EP 2653344	(47) 05.08.2020	(97) EP 2721741	(47) 05.08.2020	(97) EP 2808528	(47) 05.08.2020	(97) EP 2863155	(47) 05.08.2020
(97) EP 2656868	(47) 05.08.2020	(97) EP 2722484	(47) 05.08.2020	(97) EP 2808828	(47) 05.08.2020	(97) EP 2863463	(47) 05.08.2020
(97) EP 2659387	(47) 05.08.2020	(97) EP 2723057	(47) 05.08.2020	(97) EP 2809504	(47) 05.08.2020	(97) EP 2863565	(47) 05.08.2020
(97) EP 2660662	(47) 05.08.2020	(97) EP 2723752	(47) 05.08.2020	(97) EP 2809890	(47) 05.08.2020	(97) EP 2863624	(47) 05.08.2020
(97) EP 2661864	(47) 05.08.2020	(97) EP 2723948	(47) 05.08.2020	(97) EP 2810627	(47) 05.08.2020	(97) EP 2864468	(47) 05.08.2020
(97) EP 2662270	(47) 05.08.2020	(97) EP 2724514	(47) 05.08.2020	(97) EP 2811732	(47) 05.08.2020	(97) EP 2865001	(47) 05.08.2020
(97) EP 2663006	(47) 05.08.2020	(97) EP 2725967	(47) 05.08.2020	(97) EP 2811882	(47) 05.08.2020	(97) EP 2865106	(47) 05.08.2020
(97) EP 2663366	(47) 05.08.2020	(97) EP 2727109	(47) 05.08.2020	(97) EP 2814059	(47) 05.08.2020	(97) EP 2865955	(47) 05.08.2020
(97) EP 2665573	(47) 05.08.2020	(97) EP 2727144	(47) 05.08.2020	(97) EP 2815244	(47) 05.08.2020	(97) EP 2866593	(47) 05.08.2020
(97) EP 2665875	(47) 05.08.2020	(97) EP 2729433	(47) 05.08.2020	(97) EP 2815748	(47) 05.08.2020	(97) EP 2866854	(47) 05.08.2020
(97) EP 2665997	(47) 05.08.2020	(97) EP 2729965	(47) 05.08.2020	(97) EP 2816728	(47) 05.08.2020	(97) EP 2867050	(47) 05.08.2020
(97) EP 2666717	(47) 05.08.2020	(97) EP 2731887	(47) 05.08.2020	(97) EP 2817075	(47) 05.08.2020	(97) EP 2867055	(47) 05.08.2020
(97) EP 2667501	(47) 05.08.2020	(97) EP 2734941	(47) 05.08.2020	(97) EP 2817117	(47) 05.08.2020	(97) EP 2867088	(47) 05.08.2020
(97) EP 2667986	(47) 05.08.2020	(97) EP 2735935	(47) 05.08.2020	(97) EP 2817712	(47) 05.08.2020	(97) EP 2867176	(47) 05.08.2020
(97) EP 2668544	(47) 05.08.2020	(97) EP 2737845	(47) 05.08.2020	(97) EP 2817897	(47) 05.08.2020	(97) EP 2867589	(47) 05.08.2020
(97) EP 2668566	(47) 05.08.2020	(97) EP 2740240	(47) 05.08.2020	(97) EP 2818734	(47) 05.08.2020	(97) EP 2868096	(47) 05.08.2020
(97) EP 2670103	(47) 05.08.2020	(97) EP 2741002	(47) 05.08.2020	(97) EP 2818955	(47) 05.08.2020	(97) EP 2868164	(47) 05.08.2020
(97) EP 2671543	(47) 05.08.2020	(97) EP 2741199	(47) 05.08.2020	(97) EP 2819062	(47) 05.08.2020	(97) EP 2869231	(47) 05.08.2020
(97) EP 2672596	(47) 05.08.2020	(97) EP 2743388	(47) 05.08.2020	(97) EP 2819139	(47) 05.08.2020	(97) EP 2869467	(47) 05.08.2020
(97) EP 2672613	(47) 05.08.2020	(97) EP 2745992	(47) 05.08.2020	(97) EP 2819151	(47) 05.08.2020	(97) EP 2869957	(47) 05.08.2020
(97) EP 2672625	(47) 05.08.2020	(97) EP 2747896	(47) 05.08.2020	(97) EP 2822748	(47) 05.08.2020	(97) EP 2870032	(47) 05.08.2020
(97) EP 2672761	(47) 05.08.2020	(97) EP 2750812	(47) 05.08.2020	(97) EP 2823118	(47) 05.08.2020	(97) EP 2870640	(47) 05.08.2020
(97) EP 2673245	(47) 05.08.2020	(97) EP 2752298	(47) 05.08.2020	(97) EP 2823924	(47) 05.08.2020	(97) EP 2871349	(47) 05.08.2020
(97) EP 2674843	(47) 05.08.2020	(97) EP 2752301	(47) 05.08.2020	(97) EP 2826777	(47) 05.08.2020	(97) EP 2874304	(47) 05.08.2020
(97) EP 2675247	(47) 05.08.2020	(97) EP 2752675	(47) 05.08.2020	(97) EP 2828218	(47) 05.08.2020	(97) EP 2876360	(47) 05.08.2020
(97) EP 2675510	(47) 05.08.2020	(97) EP 2754703	(47) 05.08.2020	(97) EP 2828687	(47) 05.08.2020	(97) EP 2876753	(47) 05.08.2020
(97) EP 2675827	(47) 05.08.2020	(97) EP 2758832	(47) 05.08.2020	(97) EP 2829821	(47) 05.08.2020	(97) EP 2879693	(47) 08.07.2020
(97) EP 2677184	(47) 05.08.2020	(97) EP 2758862	(47) 05.08.2020	(97) EP 2830373	(47) 05.08.2020	(97) EP 2880100	(47) 05.08.2020
(97) EP 2678282	(47) 05.08.2020	(97) EP 2759908	(47) 05.08.2020	(97) EP 2830873	(47) 05.08.2020	(97) EP 2881880	(47) 05.08.2020
(97) EP 2678882	(47) 05.08.2020	(97) EP 2760284	(47) 05.08.2020	(97) EP 2834405	(47) 05.08.2020	(97) EP 2883194	(47) 05.08.2020
(97) EP 2679342	(47) 05.08.2020	(97) EP 2761287	(47) 05.08.2020	(97) EP 2836815	(47) 05.08.2020	(97) EP 2883300	(47) 05.08.2020
(97) EP 2680073	(47) 05.08.2020	(97) EP 2761466	(47) 05.08.2020	(97) EP 2836876	(47) 05.08.2020	(97) EP 2883621	(47) 05.08.2020
(97) EP 2680412	(47) 05.08.2020	(97) EP 2762456	(47) 05.08.2020	(97) EP 2836954	(47) 05.08.2020	(97) EP 2884863	(47) 05.08.2020
(97) EP 2681474	(47) 05.08.2020	(97) EP 2763395	(47) 05.08.2020	(97) EP 2838200	(47) 05.08.2020	(97) EP 2885562	(47) 05.08.2020
(97) EP 2681519	(47) 05.08.2020	(97) EP 2763801	(47) 05.08.2020	(97) EP 2838223	(47) 05.08.2020	(97) EP 2885994	(47) 05.08.2020
(97) EP 2681669	(47) 05.08.2020	(97) EP 2763878	(47) 05.08.2020	(97) EP 2839487	(47) 05.08.2020	(97) EP 2887066	(47) 05.08.2020
(97) EP 2682184	(47) 05.08.2020	(97) EP 2766898	(47) 05.08.2020	(97) EP 2839953	(47) 05.08.2020	(97) EP 2887704	(47) 05.08.2020
(97) EP 2685153	(47) 05.08.2020	(97) EP 2767289	(47) 05.08.2020	(97) EP 2839960	(47) 05.08.2020	(97) EP 2887918	(47) 05.08.2020
(97) EP 2685296	(47) 05.08.2020	(97) EP 2767500	(47) 05.08.2020	(97) EP 2840418	(47) 05.08.2020	(97) EP 2889235	(47) 05.08.2020
(97) EP 2687923	(47) 05.08.2020	(97) EP 2767956	(47) 05.08.2020	(97) EP 2841083	(47) 05.08.2020	(97) EP 2889551	(47) 05.08.2020
(97) EP 2688740	(47) 05.08.2020	(97) EP 2769466	(47) 05.08.2020	(97) EP 2841317	(47) 05.08.2020	(97) EP 2889628	(47) 05.08.2020
(97) EP 2689237	(47) 05.08.2020	(97) EP 2771783	(47) 05.08.2020	(97) EP 2841341	(47) 05.08.2020	(97) EP 2890855	(47) 05.08.2020
(97) EP 2689918	(47) 05.08.2020	(97) EP 2773168	(47) 05.08.2020	(97) EP 2842070	(47) 05.08.2020	(97) EP 2891384	(47) 05.08.2020
(97) EP 2691820	(47) 05.08.2020	(97) EP 2773815	(47) 05.08.2020	(97) EP 2842587	(47) 05.08.2020	(97) EP 2892153	(47) 05.08.2020
(97) EP 2694282	(47) 05.08.2020	(97) EP 2775284	(47) 05.08.2020	(97) EP 2842662	(47) 05.08.2020	(97) EP 2892616	(47) 05.08.2020
(97) EP 2694929	(47) 05.08.2020	(97) EP 2776065	(47) 05.08.2020	(97) EP 2845284	(47) 05.08.2020	(97) EP 2893436	(47) 05.08.2020
(97) EP 2696710	(47) 05.08.2020	(97) EP 2776941	(47) 05.08.2020	(97) EP 2846473	(47) 05.08.2020	(97) EP 2894498	(47) 05.08.2020
(97) EP 2696777	(47) 05.08.2020	(97) EP 2779214	(47) 05.08.2020	(97) EP 2847209	(47) 05.08.2020	(97) EP 2895679	(47) 05.08.2020
(97) EP 2696990	(47) 05.08.2020	(97) EP 2779708	(47) 05.08.2020	(97) EP 2847793	(47) 05.08.2020	(97) EP 2896948	(47) 05.08.2020
(97) EP 2699042	(47) 05.08.2020	(97) EP 2781929	(47) 05.08.2020	(97) EP 2847799	(47) 05.08.2020	(97) EP 2899467	(47) 05.08.2020
(97) EP 2699902	(47) 05.08.2020	(97) EP 2782431	(47) 05.08.2020	(97) EP 2847831	(47) 05.08.2020	(97) EP 2899477	(47) 05.08.2020
(97) EP 2701864	(47) 05.08.2020	(97) EP 2783713	(47) 05.08.2020	(97) EP 2850851	(47) 05.08.2020	(97) EP 2900456	(47) 05.08.2020
(97) EP 2702391	(47) 05.08.2020	(97) EP 2785196	(47) 05.08.2020	(97) EP 2851908	(47) 05.08.2020	(97) EP 2900697	(47) 05.08.2020
(97) EP 2705459	(47) 05.08.2020	(97) EP 2785932	(47) 05.08.2020	(97) EP 2852247	(47) 05.08.2020	(97) EP 2901464	(47) 05.08.2020
(97) EP 2708322	(47) 05.08.2020	(97) EP 2786629	(47) 05.08.2020	(97) EP 2852849	(47) 05.08.2020	(97) EP 2901757	(47) 05.08.2020
(97) EP 2709530	(47) 05.08.2020	(97) EP 2786863	(47) 05.08.2020	(97) EP 2853252	(47) 05.08.2020	(97) EP 2902199	(47) 05.08.2020
(97) EP 2711813	(47) 05.08.2020	(97) EP 2790336	(47) 05.08.2020	(97) EP 2854579	(47) 05.08.2020	(97) EP 2902778	(47) 05.08.2020
(97) EP 2713115	(47) 05.08.2020	(97) EP 2791676	(47) 05.08.2020	(97) EP 2854881	(47) 05.08.2020	(97) EP 2903400	(47) 05.08.2020
(97) EP 2714747	(47) 05.08.2020	(97) EP 2793278	(47) 05.08.2020	(97) EP 2855065	(47) 05.08.2020	(97) EP 2904088	(47) 05.08.2020
(97) EP 2715745	(47) 05.08.2020	(97) EP 2793483	(47) 05.08.2020	(97) EP 2855210	(47) 05.08.2020	(97) EP 2904144	(47) 05.08.2020
(97) EP 2715826	(47) 05.08.2020	(97) EP 2795469	(47) 05.08.2020	(97) EP 2856272	(47) 05.08.2020	(97) EP 2904326	(47) 05.08.2020
(97) EP 2716032	(47) 05.08.2020	(97) EP 2795496	(47) 05.08.2020	(97) EP 2856502	(47) 05.08.2020	(97) EP 2905754	(47) 05.08.2020
(97) EP 2716854	(47) 05.08.2020	(97) EP 2796489	(47) 05.08.2020	(97) EP 2856736	(47) 05.08.2020	(97) EP 2906157	(47) 05.08.2020
(97) EP 2717377	(47) 05.08.2020	(97) EP 2796895	(47) 05.08.2020	(97) EP 2857349	(47) 05.08.2020	(97) EP 2907088	(47) 05.08.2020
(97) EP 2717651	(47) 05.08.2020	(97) EP 2797350	(47) 05.08.2020	(97) EP 2857785	(47) 05.08.2020	(97) EP 2907478	(47) 05.08.2020
(97) EP 2717784	(47) 05.08.2020	(97) EP 2798753	(47) 05.08.2020	(97) EP 2858377	(47) 05.08.2020	(97) EP 2908070	(47) 05.08.2020
(97) EP 2718017	(47) 05.08.2020	(97) EP 2798892	(47) 05.08.2020	(97) EP 2858677	(47) 05.08.2020	(97) EP 2908119	(47) 05.08.2020
(97) EP 2718631	(47) 05.08.2020	(97) EP 2800209	(47) 05.08.2020	(97) EP 2859706	(47) 05.08.2020	(97) EP 2908417	(47) 05.08.2020
(97) EP 2718997	(47) 05.08.2020	(97) EP 2800612	(47) 05.08.2020	(97) EP 2860136	(47) 05.08.2020	(97) EP 2908783	(47) 05.08.2020

(97) EP 2908912	(47) 05.08.2020	(97) EP 2945774	(47) 05.08.2020	(97) EP 2975336	(47) 05.08.2020	(97) EP 3007651	(47) 05.08.2020
(97) EP 2909099	(47) 05.08.2020	(97) EP 2945872	(47) 05.08.2020	(97) EP 2975939	(47) 05.08.2020	(97) EP 3007894	(47) 05.08.2020
(97) EP 2910260	(47) 05.08.2020	(97) EP 2945920	(47) 05.08.2020	(97) EP 2976253	(47) 05.08.2020	(97) EP 3008108	(47) 05.08.2020
(97) EP 2910425	(47) 05.08.2020	(97) EP 2946288	(47) 05.08.2020	(97) EP 2976978	(47) 05.08.2020	(97) EP 3008152	(47) 05.08.2020
(97) EP 2910817	(47) 05.08.2020	(97) EP 2947213	(47) 05.08.2020	(97) EP 2977091	(47) 05.08.2020	(97) EP 3008153	(47) 05.08.2020
(97) EP 2910977	(47) 05.08.2020	(97) EP 2947853	(47) 05.08.2020	(97) EP 2977583	(47) 05.08.2020	(97) EP 3008414	(47) 05.08.2020
(97) EP 2911776	(47) 05.08.2020	(97) EP 2948078	(47) 05.08.2020	(97) EP 2977599	(47) 05.08.2020	(97) EP 3008468	(47) 05.08.2020
(97) EP 2912008	(47) 05.08.2020	(97) EP 2948979	(47) 05.08.2020	(97) EP 2979476	(47) 05.08.2020	(97) EP 3008524	(47) 05.08.2020
(97) EP 2912474	(47) 05.08.2020	(97) EP 2949306	(47) 05.08.2020	(97) EP 2979940	(47) 05.08.2020	(97) EP 3008529	(47) 05.08.2020
(97) EP 2913149	(47) 05.08.2020	(97) EP 2949404	(47) 05.08.2020	(97) EP 2980439	(47) 05.08.2020	(97) EP 3008639	(47) 05.08.2020
(97) EP 2913807	(47) 05.08.2020	(97) EP 2949647	(47) 05.08.2020	(97) EP 2980590	(47) 05.08.2020	(97) EP 3008766	(47) 05.08.2020
(97) EP 2914032	(47) 05.08.2020	(97) EP 2949853	(47) 05.08.2020	(97) EP 2980844	(47) 05.08.2020	(97) EP 3009758	(47) 05.08.2020
(97) EP 2914226	(47) 05.08.2020	(97) EP 2949932	(47) 05.08.2020	(97) EP 2981587	(47) 05.08.2020	(97) EP 3010004	(47) 05.08.2020
(97) EP 2915251	(47) 05.08.2020	(97) EP 2951678	(47) 05.08.2020	(97) EP 2981731	(47) 05.08.2020	(97) EP 3010583	(47) 05.08.2020
(97) EP 2917024	(47) 05.08.2020	(97) EP 2952402	(47) 05.08.2020	(97) EP 2981834	(47) 05.08.2020	(97) EP 3011208	(47) 05.08.2020
(97) EP 2917646	(47) 05.08.2020	(97) EP 2952755	(47) 05.08.2020	(97) EP 2981851	(47) 05.08.2020	(97) EP 3011219	(47) 05.08.2020
(97) EP 2918300	(47) 05.08.2020	(97) EP 2952873	(47) 05.08.2020	(97) EP 2981895	(47) 05.08.2020	(97) EP 3011488	(47) 05.08.2020
(97) EP 2918929	(47) 05.08.2020	(97) EP 2952875	(47) 05.08.2020	(97) EP 2981903	(47) 05.08.2020	(97) EP 3011661	(47) 05.08.2020
(97) EP 2919031	(47) 05.08.2020	(97) EP 2953273	(47) 05.08.2020	(97) EP 2982372	(47) 05.08.2020	(97) EP 3012151	(47) 05.08.2020
(97) EP 2920209	(47) 05.08.2020	(97) EP 2953794	(47) 05.08.2020	(97) EP 2982461	(47) 05.08.2020	(97) EP 3012184	(47) 05.08.2020
(97) EP 2920846	(47) 05.08.2020	(97) EP 2954169	(47) 05.08.2020	(97) EP 2983544	(47) 05.08.2020	(97) EP 3012442	(47) 05.08.2020
(97) EP 2921549	(47) 05.08.2020	(97) EP 2954744	(47) 05.08.2020	(97) EP 2984707	(47) 05.08.2020	(97) EP 3012644	(47) 05.08.2020
(97) EP 2922292	(47) 05.08.2020	(97) EP 2955540	(47) 05.08.2020	(97) EP 2985415	(47) 05.08.2020	(97) EP 3012770	(47) 05.08.2020
(97) EP 2922496	(47) 05.08.2020	(97) EP 2955578	(47) 05.08.2020	(97) EP 2986310	(47) 05.08.2020	(97) EP 3013329	(47) 05.08.2020
(97) EP 2923001	(47) 05.08.2020	(97) EP 2955627	(47) 05.08.2020	(97) EP 2987243	(47) 05.08.2020	(97) EP 3013377	(47) 05.08.2020
(97) EP 2923383	(47) 05.08.2020	(97) EP 2956080	(47) 05.08.2020	(97) EP 2987938	(47) 05.08.2020	(97) EP 3013455	(47) 05.08.2020
(97) EP 2923556	(47) 05.08.2020	(97) EP 2956192	(47) 05.08.2020	(97) EP 2988959	(47) 05.08.2020	(97) EP 3013771	(47) 05.08.2020
(97) EP 2923624	(47) 05.08.2020	(97) EP 2956912	(47) 05.08.2020	(97) EP 2989175	(47) 05.08.2020	(97) EP 3014215	(47) 05.08.2020
(97) EP 2924780	(47) 05.08.2020	(97) EP 2957153	(47) 05.08.2020	(97) EP 2989755	(47) 05.08.2020	(97) EP 3014248	(47) 05.08.2020
(97) EP 2925465	(47) 05.08.2020	(97) EP 2957251	(47) 05.08.2020	(97) EP 2990111	(47) 05.08.2020	(97) EP 3014268	(47) 05.08.2020
(97) EP 2925493	(47) 05.08.2020	(97) EP 2957831	(47) 05.08.2020	(97) EP 2992661	(47) 05.08.2020	(97) EP 3014288	(47) 05.08.2020
(97) EP 2925815	(47) 05.08.2020	(97) EP 2958139	(47) 05.08.2020	(97) EP 2992891	(47) 05.08.2020	(97) EP 3014569	(47) 05.08.2020
(97) EP 2926018	(47) 05.08.2020	(97) EP 2958313	(47) 05.08.2020	(97) EP 2992984	(47) 05.08.2020	(97) EP 3014742	(47) 05.08.2020
(97) EP 2926063	(47) 05.08.2020	(97) EP 2958551	(47) 05.08.2020	(97) EP 2993358	(47) 05.08.2020	(97) EP 3014744	(47) 05.08.2020
(97) EP 2926249	(47) 05.08.2020	(97) EP 2959434	(47) 05.08.2020	(97) EP 2993621	(47) 05.08.2020	(97) EP 3014927	(47) 05.08.2020
(97) EP 2926385	(47) 05.08.2020	(97) EP 2960145	(47) 05.08.2020	(97) EP 2993696	(47) 05.08.2020	(97) EP 3014934	(47) 05.08.2020
(97) EP 2926957	(47) 05.08.2020	(97) EP 2960672	(47) 05.08.2020	(97) EP 2993756	(47) 05.08.2020	(97) EP 3015335	(47) 05.08.2020
(97) EP 2927266	(47) 05.08.2020	(97) EP 2960714	(47) 05.08.2020	(97) EP 2994164	(47) 05.08.2020	(97) EP 3015937	(47) 05.08.2020
(97) EP 2927536	(47) 05.08.2020	(97) EP 2961413	(47) 05.08.2020	(97) EP 2994669	(47) 05.08.2020	(97) EP 3016154	(47) 05.08.2020
(97) EP 2927614	(47) 05.08.2020	(97) EP 2962056	(47) 05.08.2020	(97) EP 2994887	(47) 05.08.2020	(97) EP 3016794	(47) 05.08.2020
(97) EP 2927732	(47) 05.08.2020	(97) EP 2962135	(47) 05.08.2020	(97) EP 2995386	(47) 05.08.2020	(97) EP 3017473	(47) 05.08.2020
(97) EP 2927784	(47) 05.08.2020	(97) EP 2962370	(47) 05.08.2020	(97) EP 2995882	(47) 05.08.2020	(97) EP 3017854	(47) 05.08.2020
(97) EP 2928081	(47) 05.08.2020	(97) EP 2962789	(47) 05.08.2020	(97) EP 2995995	(47) 05.08.2020	(97) EP 3018125	(47) 05.08.2020
(97) EP 2929521	(47) 05.08.2020	(97) EP 2963746	(47) 05.08.2020	(97) EP 2996131	(47) 05.08.2020	(97) EP 3018710	(47) 05.08.2020
(97) EP 2930575	(47) 05.08.2020	(97) EP 2963896	(47) 05.08.2020	(97) EP 2996213	(47) 05.08.2020	(97) EP 3019029	(47) 05.08.2020
(97) EP 2931173	(47) 05.08.2020	(97) EP 2964017	(47) 05.08.2020	(97) EP 2996292	(47) 05.08.2020	(97) EP 3020229	(47) 05.08.2020
(97) EP 2931813	(47) 05.08.2020	(97) EP 2964806	(47) 05.08.2020	(97) EP 2998547	(47) 05.08.2020	(97) EP 3020582	(47) 05.08.2020
(97) EP 2932011	(47) 05.08.2020	(97) EP 2964925	(47) 05.08.2020	(97) EP 2998656	(47) 05.08.2020	(97) EP 3020672	(47) 05.08.2020
(97) EP 2932073	(47) 05.08.2020	(97) EP 2965153	(47) 05.08.2020	(97) EP 2998670	(47) 05.08.2020	(97) EP 3020881	(47) 05.08.2020
(97) EP 2932657	(47) 05.08.2020	(97) EP 2965342	(47) 05.08.2020	(97) EP 2998679	(47) 05.08.2020	(97) EP 3020977	(47) 05.08.2020
(97) EP 2932690	(47) 05.08.2020	(97) EP 2966150	(47) 05.08.2020	(97) EP 2998934	(47) 05.08.2020	(97) EP 3021359	(47) 05.08.2020
(97) EP 2932837	(47) 05.08.2020	(97) EP 2967304	(47) 05.08.2020	(97) EP 2999075	(47) 05.08.2020	(97) EP 3021559	(47) 05.08.2020
(97) EP 2933569	(47) 05.08.2020	(97) EP 2967313	(47) 05.08.2020	(97) EP 2999332	(47) 05.08.2020	(97) EP 3022487	(47) 05.08.2020
(97) EP 2934105	(47) 05.08.2020	(97) EP 2967378	(47) 05.08.2020	(97) EP 2999577	(47) 05.08.2020	(97) EP 3022755	(47) 05.08.2020
(97) EP 2934307	(47) 05.08.2020	(97) EP 2967402	(47) 05.08.2020	(97) EP 2999876	(47) 05.08.2020	(97) EP 3023284	(47) 05.08.2020
(97) EP 2934606	(47) 05.08.2020	(97) EP 2967565	(47) 05.08.2020	(97) EP 3000552	(47) 05.08.2020	(97) EP 3023805	(47) 05.08.2020
(97) EP 2935170	(47) 05.08.2020	(97) EP 2968261	(47) 05.08.2020	(97) EP 3001159	(47) 05.08.2020	(97) EP 3025908	(47) 05.08.2020
(97) EP 2936022	(47) 05.08.2020	(97) EP 2968281	(47) 05.08.2020	(97) EP 3002759	(47) 05.08.2020	(97) EP 3026062	(47) 05.08.2020
(97) EP 2937148	(47) 05.08.2020	(97) EP 2968392	(47) 05.08.2020	(97) EP 3003155	(47) 05.08.2020	(97) EP 3026961	(47) 05.08.2020
(97) EP 2937375	(47) 05.08.2020	(97) EP 2968529	(47) 05.08.2020	(97) EP 3003366	(47) 05.08.2020	(97) EP 3029885	(47) 05.08.2020
(97) EP 2937427	(47) 05.08.2020	(97) EP 2969394	(47) 05.08.2020	(97) EP 3003482	(47) 05.08.2020	(97) EP 3031282	(47) 05.08.2020
(97) EP 2937907	(47) 05.08.2020	(97) EP 2969462	(47) 05.08.2020	(97) EP 3003845	(47) 05.08.2020	(97) EP 3031988	(47) 05.08.2020
(97) EP 2938419	(47) 05.08.2020	(97) EP 2969845	(47) 05.08.2020	(97) EP 3004691	(47) 05.08.2020	(97) EP 3032824	(47) 05.08.2020
(97) EP 2939124	(47) 05.08.2020	(97) EP 2969965	(47) 05.08.2020	(97) EP 3005093	(47) 05.08.2020	(97) EP 3033316	(47) 05.08.2020
(97) EP 2939344	(47) 05.08.2020	(97) EP 2970198	(47) 05.08.2020	(97) EP 3005296	(47) 05.08.2020	(97) EP 3034789	(47) 05.08.2020
(97) EP 2940397	(47) 05.08.2020	(97) EP 2970671	(47) 05.08.2020	(97) EP 3005449	(47) 05.08.2020	(97) EP 3035032	(47) 05.08.2020
(97) EP 2941149	(47) 05.08.2020	(97) EP 2971058	(47) 05.08.2020	(97) EP 3005474	(47) 05.08.2020	(97) EP 3035643	(47) 05.08.2020
(97) EP 2941197	(47) 05.08.2020	(97) EP 2971386	(47) 05.08.2020	(97) EP 3005492	(47) 05.08.2020	(97) EP 3036744	(47) 05.08.2020
(97) EP 2941627	(47) 05.08.2020	(97) EP 2971527	(47) 05.08.2020	(97) EP 3005729	(47) 05.08.2020	(97) EP 3036763	(47) 05.08.2020
(97) EP 2941680	(47) 05.08.2020	(97) EP 2971779	(47) 05.08.2020	(97) EP 3006437	(47) 05.08.2020	(97) EP 3036818	(47) 05.08.2020
(97) EP 2942591	(47) 05.08.2020	(97) EP 2971999	(47) 05.08.2020	(97) EP 3006554	(47) 05.08.2020	(97) EP 3036833	(47) 05.08.2020
(97) EP 2942638	(47) 05.08.2020	(97) EP 2972937	(47) 05.08.2020	(97) EP 3006888	(47) 05.08.2020	(97) EP 3037024	(47) 05.08.2020
(97) EP 2943034	(47) 05.08.2020	(97) EP 2973374	(47) 05.08.2020	(97) EP 3007034	(47) 05.08.2020	(97) EP 3037597	(47) 05.08.2020
(97) EP 2943166	(47) 05.08.2020	(97) EP 2973428	(47) 05.08.2020	(97) EP 3007128	(47) 05.08.2020	(97) EP 3037645	(47) 05.08.2020
(97) EP 2944967	(47) 05.08.2020	(97) EP 2974084	(47) 05.08.2020	(97) EP 3007551	(47) 05.08.2020	(97) EP 3037801	(47) 05.08.2020
(97) EP 2945765	(47) 05.08.2020	(97) EP 2975293	(47) 05.08.2020	(97) EP 3007595	(47) 05.08.2020	(97) EP 3038510	(47) 05.08.2020

(97) EP 3038783	(47) 05.08.2020	(97) EP 3071248	(47) 05.08.2020	(97) EP 3100860	(47) 05.08.2020	(97) EP 3119157	(47) 05.08.2020
(97) EP 3038847	(47) 05.08.2020	(97) EP 3071564	(47) 05.08.2020	(97) EP 3101330	(47) 05.08.2020	(97) EP 3119222	(47) 05.08.2020
(97) EP 3038965	(47) 05.08.2020	(97) EP 3071841	(47) 05.08.2020	(97) EP 3101375	(47) 05.08.2020	(97) EP 3119745	(47) 05.08.2020
(97) EP 3039350	(47) 05.08.2020	(97) EP 3073304	(47) 05.08.2020	(97) EP 3101434	(47) 05.08.2020	(97) EP 3119798	(47) 05.08.2020
(97) EP 3039489	(47) 05.08.2020	(97) EP 3073314	(47) 05.08.2020	(97) EP 3101769	(47) 05.08.2020	(97) EP 3120908	(47) 05.08.2020
(97) EP 3039712	(47) 05.08.2020	(97) EP 3073525	(47) 05.08.2020	(97) EP 3101904	(47) 05.08.2020	(97) EP 3120946	(47) 05.08.2020
(97) EP 3040318	(47) 05.08.2020	(97) EP 3073576	(47) 05.08.2020	(97) EP 3101962	(47) 05.08.2020	(97) EP 3122401	(47) 05.08.2020
(97) EP 3040710	(47) 05.08.2020	(97) EP 3073591	(47) 05.08.2020	(97) EP 3102661	(47) 05.08.2020	(97) EP 3122911	(47) 05.08.2020
(97) EP 3040712	(47) 05.08.2020	(97) EP 3073796	(47) 05.08.2020	(97) EP 3103195	(47) 05.08.2020	(97) EP 3123667	(47) 05.08.2020
(97) EP 3041029	(47) 05.08.2020	(97) EP 3074123	(47) 05.08.2020	(97) EP 3103447	(47) 05.08.2020	(97) EP 3124345	(47) 05.08.2020
(97) EP 3041335	(47) 05.08.2020	(97) EP 3074170	(47) 05.08.2020	(97) EP 3103662	(47) 05.08.2020	(97) EP 3124802	(47) 05.08.2020
(97) EP 3041513	(47) 05.08.2020	(97) EP 3074250	(47) 05.08.2020	(97) EP 3103781	(47) 05.08.2020	(97) EP 3126008	(47) 05.08.2020
(97) EP 3042179	(47) 05.08.2020	(97) EP 3074621	(47) 05.08.2020	(97) EP 3103999	(47) 05.08.2020	(97) EP 3126240	(47) 05.08.2020
(97) EP 3043379	(47) 05.08.2020	(97) EP 3074759	(47) 05.08.2020	(97) EP 3104103	(47) 05.08.2020	(97) EP 3127200	(47) 05.08.2020
(97) EP 3043424	(47) 05.08.2020	(97) EP 3074851	(47) 05.08.2020	(97) EP 3104223	(47) 05.08.2020	(97) EP 3127423	(47) 05.08.2020
(97) EP 3043427	(47) 05.08.2020	(97) EP 3078147	(47) 05.08.2020	(97) EP 3104358	(47) 05.08.2020	(97) EP 3127867	(47) 05.08.2020
(97) EP 3044231	(47) 05.08.2020	(97) EP 3078279	(47) 05.08.2020	(97) EP 3104456	(47) 05.08.2020	(97) EP 3128430	(47) 05.08.2020
(97) EP 3044493	(47) 05.08.2020	(97) EP 3078888	(47) 05.08.2020	(97) EP 3104628	(47) 05.08.2020	(97) EP 3128997	(47) 05.08.2020
(97) EP 3044844	(47) 05.08.2020	(97) EP 3080719	(47) 05.08.2020	(97) EP 3104644	(47) 05.08.2020	(97) EP 3129392	(47) 05.08.2020
(97) EP 3045757	(47) 05.08.2020	(97) EP 3081336	(47) 05.08.2020	(97) EP 3104922	(47) 05.08.2020	(97) EP 3129466	(47) 05.08.2020
(97) EP 3046551	(47) 05.08.2020	(97) EP 3081876	(47) 05.08.2020	(97) EP 3105250	(47) 05.08.2020	(97) EP 3129591	(47) 05.08.2020
(97) EP 3046701	(47) 05.08.2020	(97) EP 3082192	(47) 05.08.2020	(97) EP 3105302	(47) 05.08.2020	(97) EP 3130236	(47) 05.08.2020
(97) EP 3046817	(47) 05.08.2020	(97) EP 3082421	(47) 05.08.2020	(97) EP 3105381	(47) 05.08.2020	(97) EP 3130964	(47) 05.08.2020
(97) EP 3047229	(47) 05.08.2020	(97) EP 3082449	(47) 05.08.2020	(97) EP 3105450	(47) 05.08.2020	(97) EP 3131053	(47) 05.08.2020
(97) EP 3047293	(47) 05.08.2020	(97) EP 3082671	(47) 05.08.2020	(97) EP 3105509	(47) 05.08.2020	(97) EP 3131721	(47) 05.08.2020
(97) EP 3047706	(47) 05.08.2020	(97) EP 3083032	(47) 05.08.2020	(97) EP 3105830	(47) 05.08.2020	(97) EP 3132333	(47) 05.08.2020
(97) EP 3049711	(47) 05.08.2020	(97) EP 3083295	(47) 05.08.2020	(97) EP 3105880	(47) 05.08.2020	(97) EP 3132388	(47) 05.08.2020
(97) EP 3050069	(47) 05.08.2020	(97) EP 3083320	(47) 05.08.2020	(97) EP 3105999	(47) 05.08.2020	(97) EP 3132808	(47) 05.08.2020
(97) EP 3050385	(47) 05.08.2020	(97) EP 3083521	(47) 05.08.2020	(97) EP 3106172	(47) 05.08.2020	(97) EP 3132939	(47) 05.08.2020
(97) EP 3050391	(47) 05.08.2020	(97) EP 3083862	(47) 05.08.2020	(97) EP 3106510	(47) 05.08.2020	(97) EP 3132993	(47) 05.08.2020
(97) EP 3051287	(47) 05.08.2020	(97) EP 3083987	(47) 05.08.2020	(97) EP 3106588	(47) 05.08.2020	(97) EP 3134627	(47) 05.08.2020
(97) EP 3051506	(47) 05.08.2020	(97) EP 3084169	(47) 05.08.2020	(97) EP 3106937	(47) 05.08.2020	(97) EP 3134807	(47) 05.08.2020
(97) EP 3052295	(47) 05.08.2020	(97) EP 3084215	(47) 05.08.2020	(97) EP 3107201	(47) 05.08.2020	(97) EP 3135150	(47) 05.08.2020
(97) EP 3053801	(47) 05.08.2020	(97) EP 3084521	(47) 05.08.2020	(97) EP 3107679	(47) 05.08.2020	(97) EP 3135310	(47) 05.08.2020
(97) EP 3054665	(47) 05.08.2020	(97) EP 3084960	(47) 05.08.2020	(97) EP 3107746	(47) 05.08.2020	(97) EP 3135645	(47) 05.08.2020
(97) EP 3054929	(47) 05.08.2020	(97) EP 3085900	(47) 05.08.2020	(97) EP 3107761	(47) 05.08.2020	(97) EP 3136070	(47) 05.08.2020
(97) EP 3055050	(47) 05.08.2020	(97) EP 3085961	(47) 05.08.2020	(97) EP 3108964	(47) 05.08.2020	(97) EP 3136314	(47) 05.08.2020
(97) EP 3055382	(47) 05.08.2020	(97) EP 3086044	(47) 05.08.2020	(97) EP 3109302	(47) 05.08.2020	(97) EP 3137074	(47) 05.08.2020
(97) EP 3055533	(47) 05.08.2020	(97) EP 3086446	(47) 05.08.2020	(97) EP 3109403	(47) 05.08.2020	(97) EP 3137920	(47) 05.08.2020
(97) EP 3056052	(47) 05.08.2020	(97) EP 3087364	(47) 05.08.2020	(97) EP 3109559	(47) 05.08.2020	(97) EP 3138366	(47) 05.08.2020
(97) EP 3056511	(47) 05.08.2020	(97) EP 3087459	(47) 05.08.2020	(97) EP 3110144	(47) 05.08.2020	(97) EP 3138380	(47) 05.08.2020
(97) EP 3056555	(47) 05.08.2020	(97) EP 3087638	(47) 05.08.2020	(97) EP 3110179	(47) 05.08.2020	(97) EP 3138459	(47) 05.08.2020
(97) EP 3056579	(47) 05.08.2020	(97) EP 3088206	(47) 05.08.2020	(97) EP 3110232	(47) 05.08.2020	(97) EP 3138805	(47) 05.08.2020
(97) EP 3056832	(47) 05.08.2020	(97) EP 3088285	(47) 05.08.2020	(97) EP 3110316	(47) 05.08.2020	(97) EP 3139458	(47) 05.08.2020
(97) EP 3057028	(47) 05.08.2020	(97) EP 30888707	(47) 05.08.2020	(97) EP 3110340	(47) 05.08.2020	(97) EP 3140149	(47) 05.08.2020
(97) EP 3057275	(47) 05.08.2020	(97) EP 3088740	(47) 05.08.2020	(97) EP 3110631	(47) 05.08.2020	(97) EP 3140956	(47) 05.08.2020
(97) EP 3057865	(47) 05.08.2020	(97) EP 3088745	(47) 05.08.2020	(97) EP 3110633	(47) 05.08.2020	(97) EP 3140991	(47) 05.08.2020
(97) EP 3058786	(47) 05.08.2020	(97) EP 3089079	(47) 05.08.2020	(97) EP 3111374	(47) 05.08.2020	(97) EP 3141186	(47) 05.08.2020
(97) EP 3059321	(47) 05.08.2020	(97) EP 3090181	(47) 05.08.2020	(97) EP 3111454	(47) 05.08.2020	(97) EP 3141268	(47) 05.08.2020
(97) EP 3060128	(47) 05.08.2020	(97) EP 3092833	(47) 05.08.2020	(97) EP 3111793	(47) 05.08.2020	(97) EP 3141867	(47) 05.08.2020
(97) EP 3060413	(47) 05.08.2020	(97) EP 3093634	(47) 05.08.2020	(97) EP 3111882	(47) 05.08.2020	(97) EP 3142081	(47) 05.08.2020
(97) EP 3060535	(47) 05.08.2020	(97) EP 3093894	(47) 05.08.2020	(97) EP 3111885	(47) 05.08.2020	(97) EP 3142400	(47) 05.08.2020
(97) EP 3060979	(47) 05.08.2020	(97) EP 3094799	(47) 05.08.2020	(97) EP 3112203	(47) 05.08.2020	(97) EP 3142822	(47) 05.08.2020
(97) EP 3061736	(47) 05.08.2020	(97) EP 3095367	(47) 05.08.2020	(97) EP 3112520	(47) 05.08.2020	(97) EP 3143259	(47) 05.08.2020
(97) EP 3061986	(47) 05.08.2020	(97) EP 3095368	(47) 05.08.2020	(97) EP 3112626	(47) 05.08.2020	(97) EP 3143376	(47) 05.08.2020
(97) EP 3062334	(47) 05.08.2020	(97) EP 3095571	(47) 05.08.2020	(97) EP 3112810	(47) 05.08.2020	(97) EP 3143720	(47) 05.08.2020
(97) EP 3062408	(47) 05.08.2020	(97) EP 3095813	(47) 05.08.2020	(97) EP 3112882	(47) 05.08.2020	(97) EP 3144062	(47) 05.08.2020
(97) EP 3062641	(47) 05.08.2020	(97) EP 3096461	(47) 05.08.2020	(97) EP 3112916	(47) 05.08.2020	(97) EP 3144149	(47) 05.08.2020
(97) EP 3062816	(47) 05.08.2020	(97) EP 3096677	(47) 05.08.2020	(97) EP 3113277	(47) 05.08.2020	(97) EP 3144738	(47) 05.08.2020
(97) EP 3062897	(47) 05.08.2020	(97) EP 3096826	(47) 05.08.2020	(97) EP 3113319	(47) 05.08.2020	(97) EP 3145420	(47) 05.08.2020
(97) EP 3063007	(47) 05.08.2020	(97) EP 3096959	(47) 05.08.2020	(97) EP 3114499	(47) 05.08.2020	(97) EP 3145559	(47) 05.08.2020
(97) EP 3063600	(47) 05.08.2020	(97) EP 3097070	(47) 05.08.2020	(97) EP 3114677	(47) 05.08.2020	(97) EP 3146785	(47) 05.08.2020
(97) EP 3063989	(47) 05.08.2020	(97) EP 3097566	(47) 05.08.2020	(97) EP 3114794	(47) 05.08.2020	(97) EP 3147048	(47) 05.08.2020
(97) EP 3064101	(47) 05.08.2020	(97) EP 3097661	(47) 05.08.2020	(97) EP 3114987	(47) 05.08.2020	(97) EP 3147059	(47) 05.08.2020
(97) EP 3065412	(47) 05.08.2020	(97) EP 3098065	(47) 05.08.2020	(97) EP 3115155	(47) 05.08.2020	(97) EP 3147379	(47) 05.08.2020
(97) EP 3065781	(47) 05.08.2020	(97) EP 3098482	(47) 05.08.2020	(97) EP 3115395	(47) 05.08.2020	(97) EP 3147468	(47) 05.08.2020
(97) EP 3065953	(47) 05.08.2020	(97) EP 3098625	(47) 05.08.2020	(97) EP 3115430	(47) 05.08.2020	(97) EP 3147935	(47) 05.08.2020
(97) EP 3066892	(47) 05.08.2020	(97) EP 3099452	(47) 05.08.2020	(97) EP 3115676	(47) 05.08.2020	(97) EP 3148406	(47) 05.08.2020
(97) EP 3068152	(47) 05.08.2020	(97) EP 3099600	(47) 05.08.2020	(97) EP 3116121	(47) 05.08.2020	(97) EP 3148498	(47) 05.08.2020
(97) EP 3068363	(47) 05.08.2020	(97) EP 3099683	(47) 05.08.2020	(97) EP 3116274	(47) 05.08.2020	(97) EP 3148629	(47) 05.08.2020
(97) EP 3068607	(47) 05.08.2020	(97) EP 3100057	(47) 05.08.2020	(97) EP 3117520	(47) 05.08.2020	(97) EP 3149210	(47) 05.08.2020
(97) EP 3068918	(47) 05.08.2020	(97) EP 3100130	(47) 05.08.2020	(97) EP 3118207	(47) 05.08.2020	(97) EP 3150396	(47) 05.08.2020
(97) EP 3069089	(47) 05.08.2020	(97) EP 3100244	(47) 05.08.2020	(97) EP 3118468	(47) 05.08.2020	(97) EP 3151047	(47) 05.08.2020
(97) EP 3069207	(47) 05.08.2020	(97) EP 3100417	(47) 05.08.2020	(97) EP 3118474	(47) 05.08.2020	(97) EP 3151099	(47) 05.08.2020
(97) EP 3069295	(47) 05.08.2020	(97) EP 3100432	(47) 05.08.2020	(97) EP 3118496	(47) 05.08.2020	(97) EP 3151223	(47) 05.08.2020
(97) EP 3069494	(47) 05.08.2020	(97) EP 3100857	(47) 05.08.2020	(97) EP 3118662	(47) 05.08.2020	(97) EP 3151300	(47) 05.08.2020

(97) EP 3151819	(47) 05.08.2020	(97) EP 3161491	(47) 05.08.2020	(97) EP 3188467	(47) 05.08.2020	(97) EP 3211733	(47) 05.08.2020
(97) EP 3151844	(47) 05.08.2020	(97) EP 3161586	(47) 05.08.2020	(97) EP 3188755	(47) 05.08.2020	(97) EP 3212275	(47) 05.08.2020
(97) EP 3151864	(47) 05.08.2020	(97) EP 3161610	(47) 05.08.2020	(97) EP 3189033	(47) 05.08.2020	(97) EP 3212407	(47) 05.08.2020
(97) EP 3151874	(47) 05.08.2020	(97) EP 3161668	(47) 05.08.2020	(97) EP 3189242	(47) 05.08.2020	(97) EP 3212423	(47) 05.08.2020
(97) EP 3151917	(47) 05.08.2020	(97) EP 3161962	(47) 05.08.2020	(97) EP 3189399	(47) 05.08.2020	(97) EP 3213110	(47) 05.08.2020
(97) EP 3151924	(47) 05.08.2020	(97) EP 3162170	(47) 05.08.2020	(97) EP 3189703	(47) 05.08.2020	(97) EP 3213129	(47) 05.08.2020
(97) EP 3152036	(47) 05.08.2020	(97) EP 3162305	(47) 05.08.2020	(97) EP 3189824	(47) 05.08.2020	(97) EP 3213408	(47) 05.08.2020
(97) EP 3152176	(47) 05.08.2020	(97) EP 3162910	(47) 05.08.2020	(97) EP 3190020	(47) 05.08.2020	(97) EP 3213785	(47) 05.08.2020
(97) EP 3152283	(47) 05.08.2020	(97) EP 3163398	(47) 05.08.2020	(97) EP 3190116	(47) 05.08.2020	(97) EP 3214161	(47) 05.08.2020
(97) EP 3152337	(47) 05.08.2020	(97) EP 3163496	(47) 05.08.2020	(97) EP 3190742	(47) 05.08.2020	(97) EP 3215282	(47) 05.08.2020
(97) EP 3152348	(47) 05.08.2020	(97) EP 3163588	(47) 05.08.2020	(97) EP 3191360	(47) 05.08.2020	(97) EP 3216289	(47) 05.08.2020
(97) EP 3152401	(47) 05.08.2020	(97) EP 3163657	(47) 05.08.2020	(97) EP 3191462	(47) 05.08.2020	(97) EP 3216294	(47) 05.08.2020
(97) EP 3152631	(47) 05.08.2020	(97) EP 3163890	(47) 05.08.2020	(97) EP 3191547	(47) 05.08.2020	(97) EP 3216389	(47) 05.08.2020
(97) EP 3152875	(47) 05.08.2020	(97) EP 3163983	(47) 05.08.2020	(97) EP 3192470	(47) 05.08.2020	(97) EP 3216535	(47) 05.08.2020
(97) EP 3152900	(47) 05.08.2020	(97) EP 3164606	(47) 05.08.2020	(97) EP 3193110	(47) 05.08.2020	(97) EP 3216848	(47) 05.08.2020
(97) EP 3153169	(47) 05.08.2020	(97) EP 3164726	(47) 05.08.2020	(97) EP 3193509	(47) 05.08.2020	(97) EP 3217072	(47) 05.08.2020
(97) EP 3153344	(47) 05.08.2020	(97) EP 3165266	(47) 05.08.2020	(97) EP 3193931	(47) 05.08.2020	(97) EP 3217106	(47) 05.08.2020
(97) EP 3153411	(47) 05.08.2020	(97) EP 3165279	(47) 05.08.2020	(97) EP 3194024	(47) 05.08.2020	(97) EP 3217380	(47) 05.08.2020
(97) EP 3153427	(47) 05.08.2020	(97) EP 3166075	(47) 05.08.2020	(97) EP 3194217	(47) 05.08.2020	(97) EP 3217752	(47) 05.08.2020
(97) EP 3153481	(47) 05.08.2020	(97) EP 3166406	(47) 05.08.2020	(97) EP 3194287	(47) 05.08.2020	(97) EP 3217778	(47) 05.08.2020
(97) EP 3153489	(47) 05.08.2020	(97) EP 3166527	(47) 05.08.2020	(97) EP 3194516	(47) 05.08.2020	(97) EP 3218085	(47) 05.08.2020
(97) EP 3154370	(47) 05.08.2020	(97) EP 3167079	(47) 05.08.2020	(97) EP 3194688	(47) 05.08.2020	(97) EP 3218167	(47) 05.08.2020
(97) EP 3154386	(47) 05.08.2020	(97) EP 3167581	(47) 05.08.2020	(97) EP 3196488	(47) 05.08.2020	(97) EP 3218239	(47) 05.08.2020
(97) EP 3154454	(47) 05.08.2020	(97) EP 3167886	(47) 05.08.2020	(97) EP 3196706	(47) 05.08.2020	(97) EP 3218297	(47) 05.08.2020
(97) EP 3154553	(47) 05.08.2020	(97) EP 3167909	(47) 05.08.2020	(97) EP 3196767	(47) 05.08.2020	(97) EP 3218352	(47) 05.08.2020
(97) EP 3154593	(47) 05.08.2020	(97) EP 3168975	(47) 05.08.2020	(97) EP 3197096	(47) 05.08.2020	(97) EP 3218527	(47) 05.08.2020
(97) EP 3154875	(47) 05.08.2020	(97) EP 3169057	(47) 05.08.2020	(97) EP 3197235	(47) 05.08.2020	(97) EP 3219106	(47) 05.08.2020
(97) EP 3154950	(47) 05.08.2020	(97) EP 3169559	(47) 05.08.2020	(97) EP 3197332	(47) 05.08.2020	(97) EP 3219147	(47) 05.08.2020
(97) EP 3154968	(47) 05.08.2020	(97) EP 3169592	(47) 05.08.2020	(97) EP 3197342	(47) 05.08.2020	(97) EP 3219349	(47) 05.08.2020
(97) EP 3155003	(47) 05.08.2020	(97) EP 3169952	(47) 05.08.2020	(97) EP 3197371	(47) 05.08.2020	(97) EP 3219495	(47) 05.08.2020
(97) EP 3155088	(47) 05.08.2020	(97) EP 3170122	(47) 05.08.2020	(97) EP 3198202	(47) 05.08.2020	(97) EP 3219935	(47) 05.08.2020
(97) EP 3155293	(47) 05.08.2020	(97) EP 3170130	(47) 05.08.2020	(97) EP 3199182	(47) 05.08.2020	(97) EP 3220409	(47) 05.08.2020
(97) EP 3155493	(47) 05.08.2020	(97) EP 3170258	(47) 05.08.2020	(97) EP 3199217	(47) 05.08.2020	(97) EP 3220585	(47) 05.08.2020
(97) EP 3155610	(47) 05.08.2020	(97) EP 3170379	(47) 05.08.2020	(97) EP 3199673	(47) 05.08.2020	(97) EP 3221523	(47) 05.08.2020
(97) EP 3155631	(47) 05.08.2020	(97) EP 3170950	(47) 05.08.2020	(97) EP 3199865	(47) 05.08.2020	(97) EP 3221619	(47) 05.08.2020
(97) EP 3155719	(47) 05.08.2020	(97) EP 3171247	(47) 05.08.2020	(97) EP 3199876	(47) 05.08.2020	(97) EP 3222257	(47) 05.08.2020
(97) EP 3155800	(47) 05.08.2020	(97) EP 3172101	(47) 05.08.2020	(97) EP 3200297	(47) 05.08.2020	(97) EP 3222607	(47) 05.08.2020
(97) EP 3156069	(47) 05.08.2020	(97) EP 3174131	(47) 05.08.2020	(97) EP 3200962	(47) 05.08.2020	(97) EP 3222659	(47) 05.08.2020
(97) EP 3156200	(47) 05.08.2020	(97) EP 3174372	(47) 05.08.2020	(97) EP 3201167	(47) 05.08.2020	(97) EP 3222996	(47) 05.08.2020
(97) EP 3156285	(47) 05.08.2020	(97) EP 3175052	(47) 05.08.2020	(97) EP 3201896	(47) 05.08.2020	(97) EP 3223356	(47) 05.08.2020
(97) EP 3156588	(47) 05.08.2020	(97) EP 3175348	(47) 05.08.2020	(97) EP 3201922	(47) 05.08.2020	(97) EP 3223397	(47) 05.08.2020
(97) EP 3156781	(47) 05.08.2020	(97) EP 3175613	(47) 05.08.2020	(97) EP 3201950	(47) 05.08.2020	(97) EP 3223408	(47) 05.08.2020
(97) EP 3157081	(47) 05.08.2020	(97) EP 3175782	(47) 05.08.2020	(97) EP 3202159	(47) 05.08.2020	(97) EP 3223930	(47) 05.08.2020
(97) EP 3157157	(47) 05.08.2020	(97) EP 3175795	(47) 05.08.2020	(97) EP 3202367	(47) 05.08.2020	(97) EP 3224117	(47) 05.08.2020
(97) EP 3157258	(47) 05.08.2020	(97) EP 3175912	(47) 05.08.2020	(97) EP 3202510	(47) 05.08.2020	(97) EP 3224139	(47) 05.08.2020
(97) EP 3157323	(47) 05.08.2020	(97) EP 3176193	(47) 05.08.2020	(97) EP 3202777	(47) 05.08.2020	(97) EP 3224558	(47) 05.08.2020
(97) EP 3157409	(47) 05.08.2020	(97) EP 3176525	(47) 05.08.2020	(97) EP 3202968	(47) 05.08.2020	(97) EP 3224731	(47) 05.08.2020
(97) EP 3157477	(47) 05.08.2020	(97) EP 3177048	(47) 05.08.2020	(97) EP 3203058	(47) 05.08.2020	(97) EP 3224845	(47) 05.08.2020
(97) EP 3157882	(47) 05.08.2020	(97) EP 3177713	(47) 05.08.2020	(97) EP 3203315	(47) 05.08.2020	(97) EP 3225045	(47) 05.08.2020
(97) EP 3158098	(47) 05.08.2020	(97) EP 3178927	(47) 05.08.2020	(97) EP 3203840	(47) 05.08.2020	(97) EP 3225123	(47) 05.08.2020
(97) EP 3158118	(47) 05.08.2020	(97) EP 3179005	(47) 05.08.2020	(97) EP 3204980	(47) 05.08.2020	(97) EP 3225589	(47) 05.08.2020
(97) EP 3158161	(47) 05.08.2020	(97) EP 3179112	(47) 05.08.2020	(97) EP 3205280	(47) 05.08.2020	(97) EP 3225716	(47) 05.08.2020
(97) EP 3158476	(47) 05.08.2020	(97) EP 3179666	(47) 05.08.2020	(97) EP 3205291	(47) 05.08.2020	(97) EP 3225821	(47) 05.08.2020
(97) EP 3158545	(47) 05.08.2020	(97) EP 3180044	(47) 05.08.2020	(97) EP 3205404	(47) 05.08.2020	(97) EP 3226076	(47) 05.08.2020
(97) EP 3158693	(47) 05.08.2020	(97) EP 3180785	(47) 05.08.2020	(97) EP 3205714	(47) 05.08.2020	(97) EP 3226448	(47) 05.08.2020
(97) EP 3158807	(47) 05.08.2020	(97) EP 3181450	(47) 05.08.2020	(97) EP 3205966	(47) 05.08.2020	(97) EP 3226519	(47) 05.08.2020
(97) EP 3158837	(47) 05.08.2020	(97) EP 3181821	(47) 05.08.2020	(97) EP 3205989	(47) 05.08.2020	(97) EP 3226926	(47) 05.08.2020
(97) EP 3159082	(47) 05.08.2020	(97) EP 3182458	(47) 05.08.2020	(97) EP 3206256	(47) 05.08.2020	(97) EP 3227081	(47) 05.08.2020
(97) EP 3159137	(47) 05.08.2020	(97) EP 3182739	(47) 05.08.2020	(97) EP 3206368	(47) 05.08.2020	(97) EP 3227157	(47) 05.08.2020
(97) EP 3159182	(47) 05.08.2020	(97) EP 3182903	(47) 05.08.2020	(97) EP 3206389	(47) 05.08.2020	(97) EP 3227323	(47) 05.08.2020
(97) EP 3159252	(47) 05.08.2020	(97) EP 3183093	(47) 05.08.2020	(97) EP 3206832	(47) 05.08.2020	(97) EP 3228095	(47) 05.08.2020
(97) EP 3159342	(47) 05.08.2020	(97) EP 3183368	(47) 05.08.2020	(97) EP 3207201	(47) 05.08.2020	(97) EP 3228170	(47) 05.08.2020
(97) EP 3159349	(47) 05.08.2020	(97) EP 3184317	(47) 05.08.2020	(97) EP 3208789	(47) 05.08.2020	(97) EP 3228191	(47) 05.08.2020
(97) EP 3159398	(47) 05.08.2020	(97) EP 3184952	(47) 05.08.2020	(97) EP 3208996	(47) 05.08.2020	(97) EP 3228232	(47) 05.08.2020
(97) EP 3159403	(47) 05.08.2020	(97) EP 3185099	(47) 05.08.2020	(97) EP 3209042	(47) 05.08.2020	(97) EP 3228354	(47) 05.08.2020
(97) EP 3159432	(47) 05.08.2020	(97) EP 3185411	(47) 05.08.2020	(97) EP 3209110	(47) 05.08.2020	(97) EP 3228414	(47) 05.08.2020
(97) EP 3159548	(47) 05.08.2020	(97) EP 3185420	(47) 05.08.2020	(97) EP 3209581	(47) 05.08.2020	(97) EP 3228437	(47) 05.08.2020
(97) EP 3159832	(47) 05.08.2020	(97) EP 3186478	(47) 05.08.2020	(97) EP 3209767	(47) 05.08.2020	(97) EP 3228939	(47) 05.08.2020
(97) EP 3160073	(47) 05.08.2020	(97) EP 3186946	(47) 05.08.2020	(97) EP 3209769	(47) 05.08.2020	(97) EP 3229087	(47) 05.08.2020
(97) EP 3160224	(47) 05.08.2020	(97) EP 3187247	(47) 05.08.2020	(97) EP 3209889	(47) 05.08.2020	(97) EP 3229991	(47) 05.08.2020
(97) EP 3160358	(47) 05.08.2020	(97) EP 3187324	(47) 05.08.2020	(97) EP 3210277	(47) 05.08.2020	(97) EP 3230013	(47) 05.08.2020
(97) EP 3160460	(47) 05.08.2020	(97) EP 3187627	(47) 05.08.2020	(97) EP 3210581	(47) 05.08.2020	(97) EP 3230225	(47) 05.08.2020
(97) EP 3160508	(47) 05.08.2020	(97) EP 3187966	(47) 05.08.2020	(97) EP 3211152	(47) 05.08.2020	(97) EP 3230763	(47) 05.08.2020
(97) EP 3160628	(47) 05.08.2020	(97) EP 3188074	(47) 05.08.2020	(97) EP 3211243	(47) 05.08.2020	(97) EP 3231000	(47) 05.08.2020
(97) EP 3161159	(47) 05.08.2020	(97) EP 3188293	(47) 05.08.2020	(97) EP 3211319	(47) 05.08.2020	(97) EP 3231236	(47) 05.08.2020
(97) EP 3161270	(47) 05.08.2020	(97) EP 3188354	(47) 05.08.2020	(97) EP 3211528	(47) 05.08.2020	(97) EP 3231311	(47) 05.08.2020

(97) EP 3231642	(47) 05.08.2020	(97) EP 3254966	(47) 05.08.2020	(97) EP 3271591	(47) 05.08.2020	(97) EP 3289470	(47) 05.08.2020
(97) EP 3231777	(47) 05.08.2020	(97) EP 3255639	(47) 05.08.2020	(97) EP 3271862	(47) 05.08.2020	(97) EP 3289563	(47) 05.08.2020
(97) EP 3231786	(47) 05.08.2020	(97) EP 3255847	(47) 05.08.2020	(97) EP 3272322	(47) 05.08.2020	(97) EP 3289831	(47) 05.08.2020
(97) EP 3231892	(47) 05.08.2020	(97) EP 3255896	(47) 05.08.2020	(97) EP 3272332	(47) 05.08.2020	(97) EP 3290071	(47) 05.08.2020
(97) EP 3232427	(47) 05.08.2020	(97) EP 3256147	(47) 05.08.2020	(97) EP 3272532	(47) 05.08.2020	(97) EP 3290077	(47) 05.08.2020
(97) EP 3232980	(47) 05.08.2020	(97) EP 3256151	(47) 05.08.2020	(97) EP 3272658	(47) 05.08.2020	(97) EP 3290249	(47) 05.08.2020
(97) EP 3233553	(47) 05.08.2020	(97) EP 3256234	(47) 05.08.2020	(97) EP 3273023	(47) 05.08.2020	(97) EP 3290732	(47) 05.08.2020
(97) EP 3233731	(47) 05.08.2020	(97) EP 3256620	(47) 05.08.2020	(97) EP 3273071	(47) 05.08.2020	(97) EP 3290744	(47) 05.08.2020
(97) EP 3234327	(47) 05.08.2020	(97) EP 3256814	(47) 05.08.2020	(97) EP 3273179	(47) 05.08.2020	(97) EP 3290932	(47) 05.08.2020
(97) EP 3234328	(47) 05.08.2020	(97) EP 3256977	(47) 05.08.2020	(97) EP 3273553	(47) 05.08.2020	(97) EP 3290965	(47) 05.08.2020
(97) EP 3234356	(47) 05.08.2020	(97) EP 3257403	(47) 05.08.2020	(97) EP 3273704	(47) 05.08.2020	(97) EP 3292090	(47) 05.08.2020
(97) EP 3234464	(47) 05.08.2020	(97) EP 3257459	(47) 05.08.2020	(97) EP 3273826	(47) 05.08.2020	(97) EP 3292121	(47) 05.08.2020
(97) EP 3235214	(47) 05.08.2020	(97) EP 3257515	(47) 05.08.2020	(97) EP 3273882	(47) 05.08.2020	(97) EP 3292800	(47) 05.08.2020
(97) EP 3235780	(47) 05.08.2020	(97) EP 3257623	(47) 05.08.2020	(97) EP 3274009	(47) 05.08.2020	(97) EP 3293350	(47) 05.08.2020
(97) EP 3236210	(47) 05.08.2020	(97) EP 3257625	(47) 05.08.2020	(97) EP 3274820	(47) 05.08.2020	(97) EP 3293384	(47) 05.08.2020
(97) EP 3236333	(47) 05.08.2020	(97) EP 3257675	(47) 05.08.2020	(97) EP 3275007	(47) 05.08.2020	(97) EP 3293512	(47) 05.08.2020
(97) EP 3236463	(47) 05.08.2020	(97) EP 3257801	(47) 05.08.2020	(97) EP 3275134	(47) 05.08.2020	(97) EP 3293740	(47) 05.08.2020
(97) EP 3236470	(47) 05.08.2020	(97) EP 3257906	(47) 05.08.2020	(97) EP 3275240	(47) 05.08.2020	(97) EP 3294601	(47) 05.08.2020
(97) EP 3236767	(47) 05.08.2020	(97) EP 3258002	(47) 05.08.2020	(97) EP 3275282	(47) 05.08.2020	(97) EP 3294776	(47) 05.08.2020
(97) EP 3237033	(47) 05.08.2020	(97) EP 3258019	(47) 05.08.2020	(97) EP 3275319	(47) 05.08.2020	(97) EP 3295600	(47) 05.08.2020
(97) EP 3237348	(47) 05.08.2020	(97) EP 3258132	(47) 05.08.2020	(97) EP 3275634	(47) 05.08.2020	(97) EP 3295621	(47) 05.08.2020
(97) EP 3237883	(47) 05.08.2020	(97) EP 3258359	(47) 05.08.2020	(97) EP 3276153	(47) 05.08.2020	(97) EP 3295637	(47) 05.08.2020
(97) EP 3237935	(47) 05.08.2020	(97) EP 3258487	(47) 05.08.2020	(97) EP 3276233	(47) 05.08.2020	(97) EP 3296176	(47) 05.08.2020
(97) EP 3238343	(47) 05.08.2020	(97) EP 3258573	(47) 05.08.2020	(97) EP 3276250	(47) 05.08.2020	(97) EP 3296241	(47) 05.08.2020
(97) EP 3238698	(47) 05.08.2020	(97) EP 3258580	(47) 05.08.2020	(97) EP 3276260	(47) 05.08.2020	(97) EP 3296475	(47) 05.08.2020
(97) EP 3238959	(47) 05.08.2020	(97) EP 3258648	(47) 05.08.2020	(97) EP 3276350	(47) 05.08.2020	(97) EP 3296690	(47) 05.08.2020
(97) EP 3239314	(47) 05.08.2020	(97) EP 3258737	(47) 05.08.2020	(97) EP 3276705	(47) 05.08.2020	(97) EP 3296709	(47) 05.08.2020
(97) EP 3239373	(47) 05.08.2020	(97) EP 3258788	(47) 05.08.2020	(97) EP 3276805	(47) 05.08.2020	(97) EP 3296843	(47) 05.08.2020
(97) EP 3240202	(47) 05.08.2020	(97) EP 3258996	(47) 05.08.2020	(97) EP 3277190	(47) 05.08.2020	(97) EP 3297078	(47) 05.08.2020
(97) EP 3240398	(47) 05.08.2020	(97) EP 3260291	(47) 05.08.2020	(97) EP 3277284	(47) 05.08.2020	(97) EP 3297116	(47) 05.08.2020
(97) EP 3240726	(47) 05.08.2020	(97) EP 3260432	(47) 05.08.2020	(97) EP 3277632	(47) 05.08.2020	(97) EP 3297250	(47) 05.08.2020
(97) EP 3241153	(47) 05.08.2020	(97) EP 3260610	(47) 05.08.2020	(97) EP 3278228	(47) 05.08.2020	(97) EP 3297376	(47) 05.08.2020
(97) EP 3241292	(47) 05.08.2020	(97) EP 3260633	(47) 05.08.2020	(97) EP 3278265	(47) 05.08.2020	(97) EP 3297528	(47) 05.08.2020
(97) EP 3241395	(47) 05.08.2020	(97) EP 3260672	(47) 05.08.2020	(97) EP 3278377	(47) 05.08.2020	(97) EP 3298016	(47) 05.08.2020
(97) EP 3241520	(47) 05.08.2020	(97) EP 3260835	(47) 05.08.2020	(97) EP 3278446	(47) 05.08.2020	(97) EP 3298033	(47) 05.08.2020
(97) EP 3241908	(47) 05.08.2020	(97) EP 3260873	(47) 05.08.2020	(97) EP 3278763	(47) 05.08.2020	(97) EP 3298262	(47) 05.08.2020
(97) EP 3242626	(47) 05.08.2020	(97) EP 3261203	(47) 05.08.2020	(97) EP 3279008	(47) 05.08.2020	(97) EP 3298266	(47) 05.08.2020
(97) EP 3243451	(47) 05.08.2020	(97) EP 3262640	(47) 05.08.2020	(97) EP 3279583	(47) 05.08.2020	(97) EP 3298734	(47) 05.08.2020
(97) EP 3243757	(47) 05.08.2020	(97) EP 3262671	(47) 05.08.2020	(97) EP 3279883	(47) 05.08.2020	(97) EP 3299272	(47) 05.08.2020
(97) EP 3244038	(47) 05.08.2020	(97) EP 3262747	(47) 05.08.2020	(97) EP 3280034	(47) 05.08.2020	(97) EP 3299339	(47) 05.08.2020
(97) EP 3244566	(47) 05.08.2020	(97) EP 3262785	(47) 05.08.2020	(97) EP 3280522	(47) 05.08.2020	(97) EP 3300223	(47) 05.08.2020
(97) EP 3245735	(47) 05.08.2020	(97) EP 3263382	(47) 05.08.2020	(97) EP 3280568	(47) 05.08.2020	(97) EP 3300247	(47) 05.08.2020
(97) EP 3246597	(47) 05.08.2020	(97) EP 3263419	(47) 05.08.2020	(97) EP 3281081	(47) 05.08.2020	(97) EP 3300301	(47) 05.08.2020
(97) EP 3246741	(47) 05.08.2020	(97) EP 3263612	(47) 05.08.2020	(97) EP 3281154	(47) 05.08.2020	(97) EP 3300391	(47) 05.08.2020
(97) EP 3246847	(47) 05.08.2020	(97) EP 3263849	(47) 05.08.2020	(97) EP 3281306	(47) 05.08.2020	(97) EP 3300572	(47) 05.08.2020
(97) EP 3247003	(47) 05.08.2020	(97) EP 3264109	(47) 05.08.2020	(97) EP 3281425	(47) 05.08.2020	(97) EP 3300593	(47) 05.08.2020
(97) EP 3247149	(47) 05.08.2020	(97) EP 3264266	(47) 05.08.2020	(97) EP 3281636	(47) 05.08.2020	(97) EP 3300950	(47) 05.08.2020
(97) EP 3247561	(47) 05.08.2020	(97) EP 3264289	(47) 05.08.2020	(97) EP 3281752	(47) 05.08.2020	(97) EP 3301212	(47) 05.08.2020
(97) EP 3247804	(47) 05.08.2020	(97) EP 3264804	(47) 05.08.2020	(97) EP 3282633	(47) 05.08.2020	(97) EP 3301416	(47) 05.08.2020
(97) EP 3248497	(47) 05.08.2020	(97) EP 3265039	(47) 05.08.2020	(97) EP 3283365	(47) 05.08.2020	(97) EP 3301672	(47) 05.08.2020
(97) EP 3248950	(47) 05.08.2020	(97) EP 3265315	(47) 05.08.2020	(97) EP 3283510	(47) 05.08.2020	(97) EP 3301776	(47) 05.08.2020
(97) EP 3248991	(47) 05.08.2020	(97) EP 3265450	(47) 05.08.2020	(97) EP 3283551	(47) 05.08.2020	(97) EP 3302396	(47) 05.08.2020
(97) EP 3249431	(47) 05.08.2020	(97) EP 3265706	(47) 05.08.2020	(97) EP 3283589	(47) 05.08.2020	(97) EP 3302520	(47) 05.08.2020
(97) EP 3249432	(47) 05.08.2020	(97) EP 3265728	(47) 05.08.2020	(97) EP 3283928	(47) 05.08.2020	(97) EP 3302614	(47) 05.08.2020
(97) EP 3249464	(47) 05.08.2020	(97) EP 3266158	(47) 05.08.2020	(97) EP 3284761	(47) 05.08.2020	(97) EP 3302664	(47) 05.08.2020
(97) EP 3249618	(47) 05.08.2020	(97) EP 3266385	(47) 05.08.2020	(97) EP 3284883	(47) 05.08.2020	(97) EP 3302813	(47) 05.08.2020
(97) EP 3249630	(47) 05.08.2020	(97) EP 3266390	(47) 05.08.2020	(97) EP 3284971	(47) 05.08.2020	(97) EP 3302945	(47) 05.08.2020
(97) EP 3250017	(47) 05.08.2020	(97) EP 3266697	(47) 05.08.2020	(97) EP 3284980	(47) 05.08.2020	(97) EP 3302955	(47) 05.08.2020
(97) EP 3250387	(47) 05.08.2020	(97) EP 3266856	(47) 05.08.2020	(97) EP 3284983	(47) 05.08.2020	(97) EP 3303234	(47) 05.08.2020
(97) EP 3250448	(47) 05.08.2020	(97) EP 3267116	(47) 05.08.2020	(97) EP 3285024	(47) 05.08.2020	(97) EP 3303392	(47) 05.08.2020
(97) EP 3250648	(47) 05.08.2020	(97) EP 3267549	(47) 05.08.2020	(97) EP 3285176	(47) 05.08.2020	(97) EP 3303639	(47) 05.08.2020
(97) EP 3250829	(47) 05.08.2020	(97) EP 3267706	(47) 05.08.2020	(97) EP 3285411	(47) 05.08.2020	(97) EP 3303667	(47) 05.08.2020
(97) EP 3250937	(47) 05.08.2020	(97) EP 3267711	(47) 05.08.2020	(97) EP 3285705	(47) 05.08.2020	(97) EP 3303706	(47) 05.08.2020
(97) EP 3251207	(47) 05.08.2020	(97) EP 3267894	(47) 05.08.2020	(97) EP 3286280	(47) 05.08.2020	(97) EP 3304239	(47) 05.08.2020
(97) EP 3251214	(47) 05.08.2020	(97) EP 3268541	(47) 05.08.2020	(97) EP 3286816	(47) 05.08.2020	(97) EP 3304622	(47) 05.08.2020
(97) EP 3251389	(47) 05.08.2020	(97) EP 3269062	(47) 05.08.2020	(97) EP 3286863	(47) 05.08.2020	(97) EP 3304785	(47) 05.08.2020
(97) EP 3252021	(47) 05.08.2020	(97) EP 3269233	(47) 05.08.2020	(97) EP 3287247	(47) 05.08.2020	(97) EP 3304836	(47) 05.08.2020
(97) EP 3252124	(47) 05.08.2020	(97) EP 3269358	(47) 05.08.2020	(97) EP 3287257	(47) 05.08.2020	(97) EP 3304903	(47) 05.08.2020
(97) EP 3252363	(47) 05.08.2020	(97) EP 3269378	(47) 05.08.2020	(97) EP 3287305	(47) 05.08.2020	(97) EP 3304961	(47) 05.08.2020
(97) EP 3252405	(47) 05.08.2020	(97) EP 3270012	(47) 05.08.2020	(97) EP 3287389	(47) 05.08.2020	(97) EP 3305470	(47) 05.08.2020
(97) EP 3252467	(47) 05.08.2020	(97) EP 3270308	(47) 05.08.2020	(97) EP 3287563	(47) 05.08.2020	(97) EP 3305692	(47) 05.08.2020
(97) EP 3253156	(47) 05.08.2020	(97) EP 3270381	(47) 05.08.2020	(97) EP 3287599	(47) 05.08.2020	(97) EP 3305788	(47) 05.08.2020
(97) EP 3253289	(47) 05.08.2020	(97) EP 3270684	(47) 05.08.2020	(97) EP 3288123	(47) 05.08.2020	(97) EP 3305790	(47) 05.08.2020
(97) EP 3254086	(47) 05.08.2020	(97) EP 3271144	(47) 05.08.2020	(97) EP 3288131	(47) 05.08.2020	(97) EP 3305852	(47) 05.08.2020
(97) EP 3254957	(47) 05.08.2020	(97) EP 3271270	(47) 05.08.2020	(97) EP 3288306	(47) 05.08.2020	(97) EP 3305996	(47) 05.08.2020
(97) EP 3254965	(47) 05.08.2020	(97) EP 3271504	(47) 05.08.2020	(97) EP 3289384	(47) 05.08.2020	(97) EP 3306068	(47) 05.08.2020

(97) EP 3306069	(47) 05.08.2020	(97) EP 3311441	(47) 05.08.2020	(97) EP 3324216	(47) 05.08.2020	(97) EP 3347361	(47) 05.08.2020
(97) EP 3306162	(47) 05.08.2020	(97) EP 3311596	(47) 05.08.2020	(97) EP 3324361	(47) 05.08.2020	(97) EP 3347509	(47) 05.08.2020
(97) EP 3306165	(47) 05.08.2020	(97) EP 3311690	(47) 05.08.2020	(97) EP 3324436	(47) 05.08.2020	(97) EP 3347528	(47) 05.08.2020
(97) EP 3306182	(47) 05.08.2020	(97) EP 3311854	(47) 05.08.2020	(97) EP 3326787	(47) 05.08.2020	(97) EP 3348567	(47) 05.08.2020
(97) EP 3306310	(47) 05.08.2020	(97) EP 3311926	(47) 05.08.2020	(97) EP 3327125	(47) 05.08.2020	(97) EP 3348672	(47) 05.08.2020
(97) EP 3306513	(47) 05.08.2020	(97) EP 3311979	(47) 05.08.2020	(97) EP 3327317	(47) 05.08.2020	(97) EP 3348717	(47) 05.08.2020
(97) EP 3306855	(47) 05.08.2020	(97) EP 3311995	(47) 05.08.2020	(97) EP 3327745	(47) 05.08.2020	(97) EP 3348776	(47) 05.08.2020
(97) EP 3306939	(47) 05.08.2020	(97) EP 3312049	(47) 05.08.2020	(97) EP 3328198	(47) 05.08.2020	(97) EP 3348799	(47) 05.08.2020
(97) EP 3306977	(47) 05.08.2020	(97) EP 3312057	(47) 05.08.2020	(97) EP 3328506	(47) 05.08.2020	(97) EP 3348801	(47) 05.08.2020
(97) EP 3307254	(47) 05.08.2020	(97) EP 3312155	(47) 05.08.2020	(97) EP 3329361	(47) 05.08.2020	(97) EP 3348811	(47) 05.08.2020
(97) EP 3307274	(47) 05.08.2020	(97) EP 3312475	(47) 05.08.2020	(97) EP 3330184	(47) 05.08.2020	(97) EP 3349407	(47) 05.08.2020
(97) EP 3307379	(47) 05.08.2020	(97) EP 3312575	(47) 05.08.2020	(97) EP 3330340	(47) 05.08.2020	(97) EP 3349408	(47) 05.08.2020
(97) EP 3307384	(47) 05.08.2020	(97) EP 3312581	(47) 05.08.2020	(97) EP 3330444	(47) 05.08.2020	(97) EP 3349623	(47) 05.08.2020
(97) EP 3307395	(47) 05.08.2020	(97) EP 3312839	(47) 05.08.2020	(97) EP 3330800	(47) 05.08.2020	(97) EP 3349835	(47) 05.08.2020
(97) EP 3307403	(47) 05.08.2020	(97) EP 3312910	(47) 05.08.2020	(97) EP 3331087	(47) 05.08.2020	(97) EP 3349849	(47) 05.08.2020
(97) EP 3307438	(47) 05.08.2020	(97) EP 3313011	(47) 05.08.2020	(97) EP 3331096	(47) 05.08.2020	(97) EP 3349946	(47) 05.08.2020
(97) EP 3307450	(47) 05.08.2020	(97) EP 3313041	(47) 05.08.2020	(97) EP 3332468	(47) 05.08.2020	(97) EP 3350027	(47) 05.08.2020
(97) EP 3307460	(47) 05.08.2020	(97) EP 3313166	(47) 05.08.2020	(97) EP 3332540	(47) 05.08.2020	(97) EP 3350351	(47) 05.08.2020
(97) EP 3307500	(47) 05.08.2020	(97) EP 3313187	(47) 05.08.2020	(97) EP 3332657	(47) 05.08.2020	(97) EP 3350436	(47) 05.08.2020
(97) EP 3307509	(47) 05.08.2020	(97) EP 3313322	(47) 05.08.2020	(97) EP 3332683	(47) 05.08.2020	(97) EP 3350860	(47) 05.08.2020
(97) EP 3307556	(47) 05.08.2020	(97) EP 3313425	(47) 05.08.2020	(97) EP 3332756	(47) 05.08.2020	(97) EP 3351067	(47) 05.08.2020
(97) EP 3307688	(47) 05.08.2020	(97) EP 3313531	(47) 05.08.2020	(97) EP 3332913	(47) 05.08.2020	(97) EP 3351206	(47) 05.08.2020
(97) EP 3307786	(47) 05.08.2020	(97) EP 3313548	(47) 05.08.2020	(97) EP 3332980	(47) 05.08.2020	(97) EP 3351212	(47) 05.08.2020
(97) EP 3307791	(47) 05.08.2020	(97) EP 3313556	(47) 05.08.2020	(97) EP 3333084	(47) 05.08.2020	(97) EP 3351267	(47) 05.08.2020
(97) EP 3307798	(47) 05.08.2020	(97) EP 3313747	(47) 05.08.2020	(97) EP 3333195	(47) 05.08.2020	(97) EP 3351268	(47) 05.08.2020
(97) EP 3307822	(47) 05.08.2020	(97) EP 3313748	(47) 05.08.2020	(97) EP 3333882	(47) 05.08.2020	(97) EP 3351457	(47) 05.08.2020
(97) EP 3307829	(47) 05.08.2020	(97) EP 3313801	(47) 05.08.2020	(97) EP 3333976	(47) 05.08.2020	(97) EP 3351565	(47) 05.08.2020
(97) EP 3307840	(47) 05.08.2020	(97) EP 3313906	(47) 05.08.2020	(97) EP 3334371	(47) 05.08.2020	(97) EP 3351591	(47) 05.08.2020
(97) EP 3307849	(47) 05.08.2020	(97) EP 3314130	(47) 05.08.2020	(97) EP 3334623	(47) 05.08.2020	(97) EP 3351779	(47) 05.08.2020
(97) EP 3307919	(47) 05.08.2020	(97) EP 3314204	(47) 05.08.2020	(97) EP 3335146	(47) 05.08.2020	(97) EP 3351844	(47) 05.08.2020
(97) EP 3308052	(47) 05.08.2020	(97) EP 3314231	(47) 05.08.2020	(97) EP 3335201	(47) 05.08.2020	(97) EP 3351984	(47) 05.08.2020
(97) EP 3308057	(47) 05.08.2020	(97) EP 3314322	(47) 05.08.2020	(97) EP 3335519	(47) 05.08.2020	(97) EP 3352025	(47) 05.08.2020
(97) EP 3308087	(47) 05.08.2020	(97) EP 3314398	(47) 05.08.2020	(97) EP 3336475	(47) 05.08.2020	(97) EP 3352082	(47) 05.08.2020
(97) EP 3308108	(47) 05.08.2020	(97) EP 3314501	(47) 05.08.2020	(97) EP 3336566	(47) 05.08.2020	(97) EP 3352211	(47) 05.08.2020
(97) EP 3308233	(47) 05.08.2020	(97) EP 3314582	(47) 05.08.2020	(97) EP 3336695	(47) 05.08.2020	(97) EP 3352519	(47) 05.08.2020
(97) EP 3308239	(47) 05.08.2020	(97) EP 3314734	(47) 05.08.2020	(97) EP 3336819	(47) 05.08.2020	(97) EP 3352633	(47) 05.08.2020
(97) EP 3308248	(47) 05.08.2020	(97) EP 3314742	(47) 05.08.2020	(97) EP 3337018	(47) 05.08.2020	(97) EP 3352764	(47) 05.08.2020
(97) EP 3308377	(47) 05.08.2020	(97) EP 3314806	(47) 05.08.2020	(97) EP 3337972	(47) 05.08.2020	(97) EP 3354049	(47) 05.08.2020
(97) EP 3308487	(47) 05.08.2020	(97) EP 3314921	(47) 05.08.2020	(97) EP 3338193	(47) 05.08.2020	(97) EP 3354220	(47) 05.08.2020
(97) EP 3308507	(47) 05.08.2020	(97) EP 3314961	(47) 05.08.2020	(97) EP 3338425	(47) 05.08.2020	(97) EP 3354300	(47) 05.08.2020
(97) EP 3308572	(47) 05.08.2020	(97) EP 3314965	(47) 05.08.2020	(97) EP 3338598	(47) 05.08.2020	(97) EP 3354492	(47) 05.08.2020
(97) EP 3308583	(47) 05.08.2020	(97) EP 3314968	(47) 05.08.2020	(97) EP 3338953	(47) 05.08.2020	(97) EP 3354542	(47) 05.08.2020
(97) EP 3308588	(47) 05.08.2020	(97) EP 3315434	(47) 05.08.2020	(97) EP 3339281	(47) 05.08.2020	(97) EP 3354673	(47) 05.08.2020
(97) EP 3308613	(47) 05.08.2020	(97) EP 3315617	(47) 05.08.2020	(97) EP 3339561	(47) 05.08.2020	(97) EP 3354745	(47) 05.08.2020
(97) EP 3308662	(47) 05.08.2020	(97) EP 3315762	(47) 05.08.2020	(97) EP 3339592	(47) 05.08.2020	(97) EP 3354829	(47) 05.08.2020
(97) EP 3308966	(47) 05.08.2020	(97) EP 3315871	(47) 05.08.2020	(97) EP 3339874	(47) 05.08.2020	(97) EP 3355627	(47) 05.08.2020
(97) EP 3309012	(47) 05.08.2020	(97) EP 3316245	(47) 05.08.2020	(97) EP 3340250	(47) 05.08.2020	(97) EP 3355738	(47) 05.08.2020
(97) EP 3309142	(47) 05.08.2020	(97) EP 3316791	(47) 05.08.2020	(97) EP 3340577	(47) 05.08.2020	(97) EP 3356372	(47) 05.08.2020
(97) EP 3309187	(47) 05.08.2020	(97) EP 3316829	(47) 05.08.2020	(97) EP 3340598	(47) 05.08.2020	(97) EP 3356485	(47) 05.08.2020
(97) EP 3309233	(47) 05.08.2020	(97) EP 3316950	(47) 05.08.2020	(97) EP 3340692	(47) 05.08.2020	(97) EP 3356657	(47) 05.08.2020
(97) EP 3309257	(47) 05.08.2020	(97) EP 3317073	(47) 05.08.2020	(97) EP 3340760	(47) 05.08.2020	(97) EP 3356746	(47) 05.08.2020
(97) EP 3309653	(47) 05.08.2020	(97) EP 3317097	(47) 05.08.2020	(97) EP 3340817	(47) 05.08.2020	(97) EP 3356968	(47) 05.08.2020
(97) EP 3309741	(47) 05.08.2020	(97) EP 3317500	(47) 05.08.2020	(97) EP 3341266	(47) 05.08.2020	(97) EP 3356996	(47) 05.08.2020
(97) EP 3309806	(47) 05.08.2020	(97) EP 3317570	(47) 05.08.2020	(97) EP 3341319	(47) 05.08.2020	(97) EP 3357295	(47) 05.08.2020
(97) EP 3309827	(47) 05.08.2020	(97) EP 3317581	(47) 05.08.2020	(97) EP 3342003	(47) 05.08.2020	(97) EP 3357426	(47) 05.08.2020
(97) EP 3310129	(47) 05.08.2020	(97) EP 3317652	(47) 05.08.2020	(97) EP 3342239	(47) 05.08.2020	(97) EP 3357510	(47) 05.08.2020
(97) EP 3310152	(47) 05.08.2020	(97) EP 3317710	(47) 05.08.2020	(97) EP 3342375	(47) 05.08.2020	(97) EP 3357782	(47) 05.08.2020
(97) EP 3310241	(47) 05.08.2020	(97) EP 3317855	(47) 05.08.2020	(97) EP 3342588	(47) 05.08.2020	(97) EP 3357877	(47) 05.08.2020
(97) EP 3310242	(47) 05.08.2020	(97) EP 3317894	(47) 05.08.2020	(97) EP 3343083	(47) 05.08.2020	(97) EP 3357887	(47) 05.08.2020
(97) EP 3310348	(47) 05.08.2020	(97) EP 3317915	(47) 05.08.2020	(97) EP 3343108	(47) 05.08.2020	(97) EP 3358334	(47) 05.08.2020
(97) EP 3310492	(47) 05.08.2020	(97) EP 3317953	(47) 05.08.2020	(97) EP 3343115	(47) 05.08.2020	(97) EP 3358653	(47) 05.08.2020
(97) EP 3310524	(47) 05.08.2020	(97) EP 3318319	(47) 05.08.2020	(97) EP 3343184	(47) 05.08.2020	(97) EP 3358655	(47) 05.08.2020
(97) EP 3310600	(47) 05.08.2020	(97) EP 3318590	(47) 05.08.2020	(97) EP 3343452	(47) 05.08.2020	(97) EP 3358744	(47) 05.08.2020
(97) EP 3310642	(47) 05.08.2020	(97) EP 3319073	(47) 05.08.2020	(97) EP 3343872	(47) 05.08.2020	(97) EP 3359043	(47) 05.08.2020
(97) EP 3310740	(47) 05.08.2020	(97) EP 3319184	(47) 05.08.2020	(97) EP 3343900	(47) 05.08.2020	(97) EP 3359227	(47) 05.08.2020
(97) EP 3310762	(47) 05.08.2020	(97) EP 3319685	(47) 05.08.2020	(97) EP 3343966	(47) 05.08.2020	(97) EP 3359541	(47) 05.08.2020
(97) EP 3310893	(47) 05.08.2020	(97) EP 3319842	(47) 05.08.2020	(97) EP 3344256	(47) 05.08.2020	(97) EP 3359882	(47) 05.08.2020
(97) EP 3310897	(47) 05.08.2020	(97) EP 3319907	(47) 05.08.2020	(97) EP 3344467	(47) 05.08.2020	(97) EP 3359889	(47) 05.08.2020
(97) EP 3310908	(47) 05.08.2020	(97) EP 3320941	(47) 05.08.2020	(97) EP 3344796	(47) 05.08.2020	(97) EP 3359899	(47) 05.08.2020
(97) EP 3310918	(47) 05.08.2020	(97) EP 3321342	(47) 05.08.2020	(97) EP 3344821	(47) 05.08.2020	(97) EP 3359961	(47) 05.08.2020
(97) EP 3310937	(47) 05.08.2020	(97) EP 3321493	(47) 05.08.2020	(97) EP 3345217	(47) 05.08.2020	(97) EP 3360267	(47) 05.08.2020
(97) EP 3311113	(47) 05.08.2020	(97) EP 3321633	(47) 05.08.2020	(97) EP 3345692	(47) 05.08.2020	(97) EP 3360742	(47) 05.08.2020
(97) EP 3311163	(47) 05.08.2020	(97) EP 3321832	(47) 05.08.2020	(97) EP 3345748	(47) 05.08.2020	(97) EP 3360937	(47) 05.08.2020
(97) EP 3311216	(47) 05.08.2020	(97) EP 3322211	(47) 05.08.2020	(97) EP 3346066	(47) 05.08.2020	(97) EP 3360999	(47) 05.08.2020
(97) EP 3311363	(47) 05.08.2020	(97) EP 3323845	(47) 05.08.2020	(97) EP 3346817	(47) 05.08.2020	(97) EP 3361213	(47) 05.08.2020
(97) EP 3311431	(47) 05.08.2020	(97) EP 3324171	(47) 05.08.2020	(97) EP 3347262	(47) 05.08.2020	(97) EP 3362151	(47) 05.08.2020

(97) EP 3362638	(47) 05.08.2020	(97) EP 3381537	(47) 05.08.2020	(97) EP 3400774	(47) 05.08.2020	(97) EP 3415844	(47) 05.08.2020
(97) EP 3362771	(47) 05.08.2020	(97) EP 3381672	(47) 05.08.2020	(97) EP 3401020	(47) 05.08.2020	(97) EP 3416342	(47) 05.08.2020
(97) EP 3362938	(47) 05.08.2020	(97) EP 3381733	(47) 05.08.2020	(97) EP 3401119	(47) 05.08.2020	(97) EP 3416833	(47) 05.08.2020
(97) EP 3363381	(47) 05.08.2020	(97) EP 3381835	(47) 05.08.2020	(97) EP 3401212	(47) 05.08.2020	(97) EP 3416884	(47) 05.08.2020
(97) EP 3363456	(47) 05.08.2020	(97) EP 3381966	(47) 05.08.2020	(97) EP 3402006	(47) 05.08.2020	(97) EP 3417024	(47) 05.08.2020
(97) EP 3363472	(47) 05.08.2020	(97) EP 3382033	(47) 05.08.2020	(97) EP 3402088	(47) 05.08.2020	(97) EP 3417239	(47) 05.08.2020
(97) EP 3363545	(47) 05.08.2020	(97) EP 3382043	(47) 05.08.2020	(97) EP 3402104	(47) 05.08.2020	(97) EP 3417719	(47) 05.08.2020
(97) EP 3363660	(47) 05.08.2020	(97) EP 3382269	(47) 05.08.2020	(97) EP 3402361	(47) 05.08.2020	(97) EP 3417994	(47) 05.08.2020
(97) EP 3364192	(47) 05.08.2020	(97) EP 3382492	(47) 05.08.2020	(97) EP 3402382	(47) 05.08.2020	(97) EP 3418026	(47) 05.08.2020
(97) EP 3364295	(47) 05.08.2020	(97) EP 3382515	(47) 05.08.2020	(97) EP 3403606	(47) 05.08.2020	(97) EP 3418073	(47) 05.08.2020
(97) EP 3364594	(47) 05.08.2020	(97) EP 3383086	(47) 05.08.2020	(97) EP 3403690	(47) 05.08.2020	(97) EP 3418200	(47) 05.08.2020
(97) EP 3365141	(47) 05.08.2020	(97) EP 3384220	(47) 05.08.2020	(97) EP 3404033	(47) 05.08.2020	(97) EP 3418487	(47) 05.08.2020
(97) EP 3365173	(47) 05.08.2020	(97) EP 3384517	(47) 05.08.2020	(97) EP 3404516	(47) 05.08.2020	(97) EP 3418516	(47) 05.08.2020
(97) EP 3365198	(47) 05.08.2020	(97) EP 3384889	(47) 05.08.2020	(97) EP 3404811	(47) 05.08.2020	(97) EP 3418595	(47) 05.08.2020
(97) EP 3365412	(47) 05.08.2020	(97) EP 3385291	(47) 05.08.2020	(97) EP 3404961	(47) 05.08.2020	(97) EP 3418617	(47) 05.08.2020
(97) EP 3365804	(47) 05.08.2020	(97) EP 3385498	(47) 05.08.2020	(97) EP 3405293	(47) 05.08.2020	(97) EP 3418770	(47) 05.08.2020
(97) EP 3366088	(47) 05.08.2020	(97) EP 3385731	(47) 05.08.2020	(97) EP 3406118	(47) 05.08.2020	(97) EP 3418860	(47) 05.08.2020
(97) EP 3366219	(47) 05.08.2020	(97) EP 3385965	(47) 05.08.2020	(97) EP 3406547	(47) 05.08.2020	(97) EP 3419134	(47) 05.08.2020
(97) EP 3366268	(47) 05.08.2020	(97) EP 3386069	(47) 05.08.2020	(97) EP 3406664	(47) 05.08.2020	(97) EP 3419458	(47) 05.08.2020
(97) EP 3366411	(47) 05.08.2020	(97) EP 3386714	(47) 05.08.2020	(97) EP 3406705	(47) 05.08.2020	(97) EP 3419730	(47) 05.08.2020
(97) EP 3366913	(47) 05.08.2020	(97) EP 3386955	(47) 05.08.2020	(97) EP 3406827	(47) 05.08.2020	(97) EP 3419755	(47) 05.08.2020
(97) EP 3367076	(47) 05.08.2020	(97) EP 3387791	(47) 05.08.2020	(97) EP 3407663	(47) 05.08.2020	(97) EP 3420066	(47) 05.08.2020
(97) EP 3367283	(47) 05.08.2020	(97) EP 3387868	(47) 05.08.2020	(97) EP 3407785	(47) 05.08.2020	(97) EP 3420293	(47) 05.08.2020
(97) EP 3367725	(47) 05.08.2020	(97) EP 3387916	(47) 05.08.2020	(97) EP 3408428	(47) 05.08.2020	(97) EP 3420680	(47) 05.08.2020
(97) EP 3368069	(47) 05.08.2020	(97) EP 3388312	(47) 05.08.2020	(97) EP 3408507	(47) 05.08.2020	(97) EP 3420770	(47) 05.08.2020
(97) EP 3368320	(47) 05.08.2020	(97) EP 3388362	(47) 05.08.2020	(97) EP 3408567	(47) 05.08.2020	(97) EP 3420827	(47) 05.08.2020
(97) EP 3368334	(47) 05.08.2020	(97) EP 3388425	(47) 05.08.2020	(97) EP 3409221	(47) 05.08.2020	(97) EP 3420846	(47) 05.08.2020
(97) EP 3368554	(47) 05.08.2020	(97) EP 3388711	(47) 05.08.2020	(97) EP 3409370	(47) 05.08.2020	(97) EP 3421114	(47) 05.08.2020
(97) EP 3368832	(47) 05.08.2020	(97) EP 3388875	(47) 05.08.2020	(97) EP 3409474	(47) 05.08.2020	(97) EP 3421171	(47) 05.08.2020
(97) EP 3369213	(47) 05.08.2020	(97) EP 3389131	(47) 05.08.2020	(97) EP 3409513	(47) 05.08.2020	(97) EP 3421245	(47) 05.08.2020
(97) EP 3369308	(47) 05.08.2020	(97) EP 3389146	(47) 05.08.2020	(97) EP 3409521	(47) 05.08.2020	(97) EP 3421332	(47) 05.08.2020
(97) EP 3369588	(47) 05.08.2020	(97) EP 3389191	(47) 05.08.2020	(97) EP 3409815	(47) 05.08.2020	(97) EP 3421341	(47) 05.08.2020
(97) EP 3369730	(47) 05.08.2020	(97) EP 3389205	(47) 05.08.2020	(97) EP 3409943	(47) 05.08.2020	(97) EP 3421378	(47) 05.08.2020
(97) EP 3369995	(47) 05.08.2020	(97) EP 3389226	(47) 05.08.2020	(97) EP 3410069	(47) 05.08.2020	(97) EP 3421442	(47) 05.08.2020
(97) EP 3370078	(47) 05.08.2020	(97) EP 3389526	(47) 05.08.2020	(97) EP 3410221	(47) 05.08.2020	(97) EP 3421585	(47) 05.08.2020
(97) EP 3371056	(47) 05.08.2020	(97) EP 3389728	(47) 05.08.2020	(97) EP 3410455	(47) 05.08.2020	(97) EP 3421770	(47) 05.08.2020
(97) EP 3371374	(47) 05.08.2020	(97) EP 3390077	(47) 05.08.2020	(97) EP 3410986	(47) 05.08.2020	(97) EP 3421790	(47) 05.08.2020
(97) EP 3371736	(47) 05.08.2020	(97) EP 3390085	(47) 05.08.2020	(97) EP 3411007	(47) 05.08.2020	(97) EP 3421794	(47) 05.08.2020
(97) EP 3371966	(47) 05.08.2020	(97) EP 3390418	(47) 05.08.2020	(97) EP 3411053	(47) 05.08.2020	(97) EP 3421838	(47) 05.08.2020
(97) EP 3372051	(47) 05.08.2020	(97) EP 3391167	(47) 05.08.2020	(97) EP 3411110	(47) 05.08.2020	(97) EP 3421840	(47) 05.08.2020
(97) EP 3372667	(47) 05.08.2020	(97) EP 3391392	(47) 05.08.2020	(97) EP 3411375	(47) 05.08.2020	(97) EP 3421934	(47) 05.08.2020
(97) EP 3372808	(47) 05.08.2020	(97) EP 3391484	(47) 05.08.2020	(97) EP 3412123	(47) 05.08.2020	(97) EP 3422317	(47) 05.08.2020
(97) EP 3373039	(47) 05.08.2020	(97) EP 3391729	(47) 05.08.2020	(97) EP 3412141	(47) 05.08.2020	(97) EP 3422450	(47) 05.08.2020
(97) EP 3373669	(47) 05.08.2020	(97) EP 3391798	(47) 05.08.2020	(97) EP 3412210	(47) 05.08.2020	(97) EP 3422511	(47) 05.08.2020
(97) EP 3374031	(47) 05.08.2020	(97) EP 3391832	(47) 05.08.2020	(97) EP 3412505	(47) 05.08.2020	(97) EP 3422574	(47) 05.08.2020
(97) EP 3374567	(47) 05.08.2020	(97) EP 3392065	(47) 05.08.2020	(97) EP 3412754	(47) 05.08.2020	(97) EP 3422625	(47) 05.08.2020
(97) EP 3374612	(47) 05.08.2020	(97) EP 3392186	(47) 05.08.2020	(97) EP 3412872	(47) 05.08.2020	(97) EP 3422658	(47) 05.08.2020
(97) EP 3374838	(47) 05.08.2020	(97) EP 3392291	(47) 05.08.2020	(97) EP 3413125	(47) 05.08.2020	(97) EP 3422699	(47) 05.08.2020
(97) EP 3374847	(47) 05.08.2020	(97) EP 3392399	(47) 05.08.2020	(97) EP 3413157	(47) 05.08.2020	(97) EP 3422799	(47) 05.08.2020
(97) EP 3375030	(47) 05.08.2020	(97) EP 3392469	(47) 05.08.2020	(97) EP 3413178	(47) 05.08.2020	(97) EP 3422889	(47) 05.08.2020
(97) EP 3375107	(47) 05.08.2020	(97) EP 3392874	(47) 05.08.2020	(97) EP 3413398	(47) 05.08.2020	(97) EP 3422890	(47) 05.08.2020
(97) EP 3375147	(47) 05.08.2020	(97) EP 3393024	(47) 05.08.2020	(97) EP 3413399	(47) 05.08.2020	(97) EP 3422891	(47) 05.08.2020
(97) EP 3375264	(47) 05.08.2020	(97) EP 3393051	(47) 05.08.2020	(97) EP 3413426	(47) 05.08.2020	(97) EP 3423217	(47) 05.08.2020
(97) EP 3375272	(47) 05.08.2020	(97) EP 3393109	(47) 05.08.2020	(97) EP 3413442	(47) 05.08.2020	(97) EP 3423257	(47) 05.08.2020
(97) EP 3375700	(47) 05.08.2020	(97) EP 3393186	(47) 05.08.2020	(97) EP 3413555	(47) 05.08.2020	(97) EP 3423361	(47) 05.08.2020
(97) EP 3375785	(47) 05.08.2020	(97) EP 3393293	(47) 05.08.2020	(97) EP 3413948	(47) 05.08.2020	(97) EP 3423606	(47) 05.08.2020
(97) EP 3375806	(47) 05.08.2020	(97) EP 3394088	(47) 05.08.2020	(97) EP 3414494	(47) 05.08.2020	(97) EP 3423638	(47) 05.08.2020
(97) EP 3375870	(47) 05.08.2020	(97) EP 3395023	(47) 05.08.2020	(97) EP 3414504	(47) 05.08.2020	(97) EP 3424462	(47) 05.08.2020
(97) EP 3376834	(47) 05.08.2020	(97) EP 3395536	(47) 05.08.2020	(97) EP 3414690	(47) 05.08.2020	(97) EP 3424480	(47) 05.08.2020
(97) EP 3377415	(47) 05.08.2020	(97) EP 3395907	(47) 05.08.2020	(97) EP 3414940	(47) 05.08.2020	(97) EP 3424761	(47) 05.08.2020
(97) EP 3377908	(47) 05.08.2020	(97) EP 3396746	(47) 05.08.2020	(97) EP 3415061	(47) 05.08.2020	(97) EP 3424776	(47) 05.08.2020
(97) EP 3377930	(47) 05.08.2020	(97) EP 3396761	(47) 05.08.2020	(97) EP 3415202	(47) 05.08.2020	(97) EP 3424780	(47) 05.08.2020
(97) EP 3378495	(47) 05.08.2020	(97) EP 3396817	(47) 05.08.2020	(97) EP 3415292	(47) 05.08.2020	(97) EP 3424953	(47) 05.08.2020
(97) EP 3378513	(47) 05.08.2020	(97) EP 3396868	(47) 05.08.2020	(97) EP 3415312	(47) 05.08.2020	(97) EP 3424987	(47) 05.08.2020
(97) EP 3378742	(47) 05.08.2020	(97) EP 3396901	(47) 05.08.2020	(97) EP 3415359	(47) 05.08.2020	(97) EP 3425053	(47) 05.08.2020
(97) EP 3378897	(47) 05.08.2020	(97) EP 3397168	(47) 05.08.2020	(97) EP 3415364	(47) 05.08.2020	(97) EP 3425112	(47) 05.08.2020
(97) EP 3379674	(47) 05.08.2020	(97) EP 3397471	(47) 05.08.2020	(97) EP 3415464	(47) 05.08.2020	(97) EP 3425138	(47) 05.08.2020
(97) EP 3379795	(47) 05.08.2020	(97) EP 3397577	(47) 05.08.2020	(97) EP 3415465	(47) 05.08.2020	(97) EP 3425361	(47) 05.08.2020
(97) EP 3380433	(47) 05.08.2020	(97) EP 3397591	(47) 05.08.2020	(97) EP 3415502	(47) 05.08.2020	(97) EP 3425398	(47) 05.08.2020
(97) EP 3380465	(47) 05.08.2020	(97) EP 3398192	(47) 05.08.2020	(97) EP 3415623	(47) 05.08.2020	(97) EP 3425814	(47) 05.08.2020
(97) EP 3380625	(47) 05.08.2020	(97) EP 3399369	(47) 05.08.2020	(97) EP 3415646	(47) 05.08.2020	(97) EP 3425881	(47) 05.08.2020
(97) EP 3380909	(47) 05.08.2020	(97) EP 3399393	(47) 05.08.2020	(97) EP 3415686	(47) 05.08.2020	(97) EP 3425913	(47) 05.08.2020
(97) EP 3381129	(47) 05.08.2020	(97) EP 3399742	(47) 05.08.2020	(97) EP 3415732	(47) 05.08.2020	(97) EP 3426032	(47) 05.08.2020
(97) EP 3381214	(47) 05.08.2020	(97) EP 3400366	(47) 05.08.2020	(97) EP 3415782	(47) 05.08.2020	(97) EP 3426173	(47) 05.08.2020
(97) EP 3381227	(47) 05.08.2020	(97) EP 3400394	(47) 05.08.2020	(97) EP 3415783	(47) 05.08.2020	(97) EP 3426514	(47) 05.08.2020
(97) EP 3381401	(47) 05.08.2020	(97) EP 3400647	(47) 05.08.2020	(97) EP 3415843	(47) 05.08.2020	(97) EP 3426553	(47) 05.08.2020

(97) EP 3426675	(47) 05.08.2020	(97) EP 3445620	(47) 05.08.2020	(97) EP 3462000	(47) 05.08.2020	(97) EP 3471531	(47) 05.08.2020
(97) EP 3427492	(47) 05.08.2020	(97) EP 3445820	(47) 05.08.2020	(97) EP 3462085	(47) 05.08.2020	(97) EP 3471619	(47) 05.08.2020
(97) EP 3427570	(47) 05.08.2020	(97) EP 3446205	(47) 05.08.2020	(97) EP 3462141	(47) 05.08.2020	(97) EP 3471634	(47) 05.08.2020
(97) EP 3427723	(47) 05.08.2020	(97) EP 3446601	(47) 05.08.2020	(97) EP 3462142	(47) 05.08.2020	(97) EP 3471652	(47) 05.08.2020
(97) EP 3427838	(47) 05.08.2020	(97) EP 3446819	(47) 05.08.2020	(97) EP 3462691	(47) 05.08.2020	(97) EP 3471658	(47) 05.08.2020
(97) EP 3427933	(47) 05.08.2020	(97) EP 3447109	(47) 05.08.2020	(97) EP 3463005	(47) 05.08.2020	(97) EP 3471671	(47) 05.08.2020
(97) EP 3428158	(47) 05.08.2020	(97) EP 3447141	(47) 05.08.2020	(97) EP 3463226	(47) 05.08.2020	(97) EP 3471791	(47) 05.08.2020
(97) EP 3428443	(47) 05.08.2020	(97) EP 3447201	(47) 05.08.2020	(97) EP 3463252	(47) 05.08.2020	(97) EP 3471794	(47) 05.08.2020
(97) EP 3428663	(47) 05.08.2020	(97) EP 3447241	(47) 05.08.2020	(97) EP 3463292	(47) 05.08.2020	(97) EP 3471811	(47) 05.08.2020
(97) EP 3429344	(47) 05.08.2020	(97) EP 3447377	(47) 05.08.2020	(97) EP 3463294	(47) 05.08.2020	(97) EP 3471860	(47) 05.08.2020
(97) EP 3429389	(47) 05.08.2020	(97) EP 3448115	(47) 05.08.2020	(97) EP 3463295	(47) 05.08.2020	(97) EP 3471890	(47) 05.08.2020
(97) EP 3429498	(47) 05.08.2020	(97) EP 3448183	(47) 05.08.2020	(97) EP 3463747	(47) 05.08.2020	(97) EP 3471891	(47) 05.08.2020
(97) EP 3429789	(47) 05.08.2020	(97) EP 3448583	(47) 05.08.2020	(97) EP 3463840	(47) 05.08.2020	(97) EP 3471893	(47) 05.08.2020
(97) EP 3429887	(47) 05.08.2020	(97) EP 3448705	(47) 05.08.2020	(97) EP 3463931	(47) 05.08.2020	(97) EP 3471894	(47) 05.08.2020
(97) EP 3430483	(47) 05.08.2020	(97) EP 3448906	(47) 05.08.2020	(97) EP 3463932	(47) 05.08.2020	(97) EP 3471988	(47) 05.08.2020
(97) EP 3430787	(47) 05.08.2020	(97) EP 3449505	(47) 05.08.2020	(97) EP 3464053	(47) 05.08.2020	(97) EP 3472465	(47) 05.08.2020
(97) EP 3430820	(47) 05.08.2020	(97) EP 3449597	(47) 05.08.2020	(97) EP 3464076	(47) 05.08.2020	(97) EP 3472487	(47) 05.08.2020
(97) EP 3430965	(47) 05.08.2020	(97) EP 3449600	(47) 05.08.2020	(97) EP 3464445	(47) 05.08.2020	(97) EP 3472622	(47) 05.08.2020
(97) EP 3431154	(47) 05.08.2020	(97) EP 3450010	(47) 05.08.2020	(97) EP 3464604	(47) 05.08.2020	(97) EP 3472647	(47) 05.08.2020
(97) EP 3431271	(47) 05.08.2020	(97) EP 3450096	(47) 05.08.2020	(97) EP 3464924	(47) 05.08.2020	(97) EP 3473025	(47) 05.08.2020
(97) EP 3431837	(47) 05.08.2020	(97) EP 3450132	(47) 05.08.2020	(97) EP 3465013	(47) 05.08.2020	(97) EP 3473154	(47) 05.08.2020
(97) EP 3432058	(47) 05.08.2020	(97) EP 3450136	(47) 05.08.2020	(97) EP 3465128	(47) 05.08.2020	(97) EP 3473296	(47) 05.08.2020
(97) EP 3432426	(47) 05.08.2020	(97) EP 3450156	(47) 05.08.2020	(97) EP 3465373	(47) 05.08.2020	(97) EP 3473359	(47) 05.08.2020
(97) EP 3432719	(47) 05.08.2020	(97) EP 3450382	(47) 05.08.2020	(97) EP 3465717	(47) 05.08.2020	(97) EP 3473417	(47) 05.08.2020
(97) EP 3433012	(47) 05.08.2020	(97) EP 3450704	(47) 05.08.2020	(97) EP 3466107	(47) 05.08.2020	(97) EP 3473423	(47) 05.08.2020
(97) EP 3433112	(47) 05.08.2020	(97) EP 3450995	(47) 05.08.2020	(97) EP 3466131	(47) 05.08.2020	(97) EP 3473506	(47) 05.08.2020
(97) EP 3433265	(47) 05.08.2020	(97) EP 3451226	(47) 05.08.2020	(97) EP 3466226	(47) 05.08.2020	(97) EP 3473966	(47) 05.08.2020
(97) EP 3433595	(47) 05.08.2020	(97) EP 3451336	(47) 05.08.2020	(97) EP 3466497	(47) 05.08.2020	(97) EP 3474399	(47) 05.08.2020
(97) EP 3433915	(47) 05.08.2020	(97) EP 3451581	(47) 05.08.2020	(97) EP 3466529	(47) 05.08.2020	(97) EP 3474687	(47) 05.08.2020
(97) EP 3434337	(47) 05.08.2020	(97) EP 3452168	(47) 05.08.2020	(97) EP 3466580	(47) 05.08.2020	(97) EP 3474803	(47) 05.08.2020
(97) EP 3435812	(47) 05.08.2020	(97) EP 3452187	(47) 05.08.2020	(97) EP 3466666	(47) 05.08.2020	(97) EP 3474804	(47) 05.08.2020
(97) EP 3436464	(47) 05.08.2020	(97) EP 3452724	(47) 05.08.2020	(97) EP 3466676	(47) 05.08.2020	(97) EP 3474938	(47) 05.08.2020
(97) EP 3436486	(47) 05.08.2020	(97) EP 3452872	(47) 05.08.2020	(97) EP 3466712	(47) 05.08.2020	(97) EP 3475022	(47) 05.08.2020
(97) EP 3436705	(47) 05.08.2020	(97) EP 3452913	(47) 05.08.2020	(97) EP 3466725	(47) 05.08.2020	(97) EP 3475023	(47) 05.08.2020
(97) EP 3436925	(47) 05.08.2020	(97) EP 3453166	(47) 05.08.2020	(97) EP 3466816	(47) 05.08.2020	(97) EP 3475029	(47) 05.08.2020
(97) EP 3437141	(47) 05.08.2020	(97) EP 3453248	(47) 05.08.2020	(97) EP 3466910	(47) 05.08.2020	(97) EP 3475089	(47) 05.08.2020
(97) EP 3437594	(47) 05.08.2020	(97) EP 3453249	(47) 05.08.2020	(97) EP 3466941	(47) 05.08.2020	(97) EP 3475213	(47) 05.08.2020
(97) EP 3437703	(47) 05.08.2020	(97) EP 3453331	(47) 05.08.2020	(97) EP 3467375	(47) 05.08.2020	(97) EP 3475248	(47) 05.08.2020
(97) EP 3437790	(47) 05.08.2020	(97) EP 3453363	(47) 05.08.2020	(97) EP 3467382	(47) 05.08.2020	(97) EP 3475290	(47) 05.08.2020
(97) EP 3437812	(47) 05.08.2020	(97) EP 3453633	(47) 05.08.2020	(97) EP 3467417	(47) 05.08.2020	(97) EP 3475330	(47) 05.08.2020
(97) EP 3438861	(47) 05.08.2020	(97) EP 3453840	(47) 05.08.2020	(97) EP 3467547	(47) 05.08.2020	(97) EP 3475355	(47) 05.08.2020
(97) EP 3438951	(47) 05.08.2020	(97) EP 3453864	(47) 05.08.2020	(97) EP 3467625	(47) 05.08.2020	(97) EP 3475370	(47) 05.08.2020
(97) EP 3439239	(47) 05.08.2020	(97) EP 3454028	(47) 05.08.2020	(97) EP 3467843	(47) 05.08.2020	(97) EP 3475379	(47) 05.08.2020
(97) EP 3439300	(47) 05.08.2020	(97) EP 3454502	(47) 05.08.2020	(97) EP 3468136	(47) 05.08.2020	(97) EP 3475452	(47) 05.08.2020
(97) EP 3439400	(47) 05.08.2020	(97) EP 3454528	(47) 05.08.2020	(97) EP 3468178	(47) 05.08.2020	(97) EP 3475489	(47) 05.08.2020
(97) EP 3439455	(47) 05.08.2020	(97) EP 3454626	(47) 05.08.2020	(97) EP 3468201	(47) 05.08.2020	(97) EP 3475526	(47) 05.08.2020
(97) EP 3439774	(47) 05.08.2020	(97) EP 3454939	(47) 05.08.2020	(97) EP 3468265	(47) 05.08.2020	(97) EP 3475535	(47) 05.08.2020
(97) EP 3439854	(47) 05.08.2020	(97) EP 3455303	(47) 05.08.2020	(97) EP 3468669	(47) 05.08.2020	(97) EP 3475543	(47) 05.08.2020
(97) EP 3439922	(47) 05.08.2020	(97) EP 3455411	(47) 05.08.2020	(97) EP 3468741	(47) 05.08.2020	(97) EP 3475556	(47) 05.08.2020
(97) EP 3439965	(47) 05.08.2020	(97) EP 3455473	(47) 05.08.2020	(97) EP 3468767	(47) 05.08.2020	(97) EP 3475573	(47) 05.08.2020
(97) EP 3440063	(47) 05.08.2020	(97) EP 3455593	(47) 05.08.2020	(97) EP 3468785	(47) 05.08.2020	(97) EP 3475646	(47) 05.08.2020
(97) EP 3440350	(47) 05.08.2020	(97) EP 3455662	(47) 05.08.2020	(97) EP 3468821	(47) 05.08.2020	(97) EP 3475661	(47) 05.08.2020
(97) EP 3440356	(47) 05.08.2020	(97) EP 3455702	(47) 05.08.2020	(97) EP 3468834	(47) 05.08.2020	(97) EP 3475855	(47) 05.08.2020
(97) EP 3440829	(47) 05.08.2020	(97) EP 3456028	(47) 05.08.2020	(97) EP 3468879	(47) 05.08.2020	(97) EP 3475978	(47) 05.08.2020
(97) EP 3440883	(47) 05.08.2020	(97) EP 3456036	(47) 05.08.2020	(97) EP 3468966	(47) 05.08.2020	(97) EP 3475990	(47) 05.08.2020
(97) EP 3441054	(47) 05.08.2020	(97) EP 3456089	(47) 05.08.2020	(97) EP 3468969	(47) 05.08.2020	(97) EP 3475999	(47) 05.08.2020
(97) EP 3441483	(47) 05.08.2020	(97) EP 3456281	(47) 05.08.2020	(97) EP 3469057	(47) 05.08.2020	(97) EP 3476042	(47) 05.08.2020
(97) EP 3441638	(47) 05.08.2020	(97) EP 3456423	(47) 05.08.2020	(97) EP 3469079	(47) 05.08.2020	(97) EP 3476191	(47) 05.08.2020
(97) EP 3441744	(47) 05.08.2020	(97) EP 3457003	(47) 05.08.2020	(97) EP 3469124	(47) 05.08.2020	(97) EP 3476230	(47) 05.08.2020
(97) EP 3441778	(47) 05.08.2020	(97) EP 3457079	(47) 05.08.2020	(97) EP 3469182	(47) 05.08.2020	(97) EP 3476243	(47) 05.08.2020
(97) EP 3442039	(47) 05.08.2020	(97) EP 3457268	(47) 05.08.2020	(97) EP 3469209	(47) 05.08.2020	(97) EP 3476438	(47) 05.08.2020
(97) EP 3442612	(47) 05.08.2020	(97) EP 3457872	(47) 05.08.2020	(97) EP 3469319	(47) 05.08.2020	(97) EP 3476521	(47) 05.08.2020
(97) EP 3442713	(47) 05.08.2020	(97) EP 3458495	(47) 05.08.2020	(97) EP 3469414	(47) 05.08.2020	(97) EP 3476880	(47) 05.08.2020
(97) EP 3443112	(47) 05.08.2020	(97) EP 3458524	(47) 05.08.2020	(97) EP 3469439	(47) 05.08.2020	(97) EP 3477046	(47) 05.08.2020
(97) EP 3443834	(47) 05.08.2020	(97) EP 3459223	(47) 05.08.2020	(97) EP 3469516	(47) 05.08.2020	(97) EP 3477697	(47) 05.08.2020
(97) EP 3444124	(47) 05.08.2020	(97) EP 3459642	(47) 05.08.2020	(97) EP 3469645	(47) 05.08.2020	(97) EP 3477942	(47) 05.08.2020
(97) EP 3444125	(47) 05.08.2020	(97) EP 3460094	(47) 05.08.2020	(97) EP 3469671	(47) 05.08.2020	(97) EP 3477999	(47) 05.08.2020
(97) EP 3444126	(47) 05.08.2020	(97) EP 3460331	(47) 05.08.2020	(97) EP 3470239	(47) 05.08.2020	(97) EP 3478016	(47) 05.08.2020
(97) EP 3444155	(47) 05.08.2020	(97) EP 3460368	(47) 05.08.2020	(97) EP 3470242	(47) 05.08.2020	(97) EP 3478124	(47) 05.08.2020
(97) EP 3444203	(47) 05.08.2020	(97) EP 3460834	(47) 05.08.2020	(97) EP 3470247	(47) 05.08.2020	(97) EP 3478138	(47) 05.08.2020
(97) EP 3444318	(47) 05.08.2020	(97) EP 3461348	(47) 05.08.2020	(97) EP 3470435	(47) 05.08.2020	(97) EP 3478181	(47) 05.08.2020
(97) EP 3444822	(47) 05.08.2020	(97) EP 3461641	(47) 05.08.2020	(97) EP 3470954	(47) 05.08.2020	(97) EP 3478340	(47) 05.08.2020
(97) EP 3444902	(47) 05.08.2020	(97) EP 3461654	(47) 05.08.2020	(97) EP 3471147	(47) 05.08.2020	(97) EP 3478442	(47) 05.08.2020
(97) EP 3444957	(47) 05.08.2020	(97) EP 3461673	(47) 05.08.2020	(97) EP 3471185	(47) 05.08.2020	(97) EP 3478458	(47) 05.08.2020
(97) EP 3445021	(47) 05.08.2020	(97) EP 3461806	(47) 05.08.2020	(97) EP 3471193	(47) 05.08.2020	(97) EP 3478510	(47) 05.08.2020
(97) EP 3445556	(47) 05.08.2020	(97) EP 3461905	(47) 05.08.2020	(97) EP 3471422	(47) 05.08.2020	(97) EP 3478511	(47) 05.08.2020

(97) EP 3478513	(47) 05.08.2020	(97) EP 3489709	(47) 05.08.2020	(97) EP 3505039	(47) 05.08.2020	(97) EP 3517769	(47) 05.08.2020
(97) EP 3478518	(47) 05.08.2020	(97) EP 3490102	(47) 05.08.2020	(97) EP 3505081	(47) 05.08.2020	(97) EP 3518134	(47) 05.08.2020
(97) EP 3478576	(47) 05.08.2020	(97) EP 3490372	(47) 05.08.2020	(97) EP 3505410	(47) 05.08.2020	(97) EP 3518241	(47) 05.08.2020
(97) EP 3478637	(47) 05.08.2020	(97) EP 3490386	(47) 05.08.2020	(97) EP 3505603	(47) 05.08.2020	(97) EP 3518402	(47) 05.08.2020
(97) EP 3478731	(47) 05.08.2020	(97) EP 3490736	(47) 05.08.2020	(97) EP 3505776	(47) 05.08.2020	(97) EP 3518864	(47) 05.08.2020
(97) EP 3478759	(47) 05.08.2020	(97) EP 3490985	(47) 05.08.2020	(97) EP 3505875	(47) 05.08.2020	(97) EP 3519079	(47) 05.08.2020
(97) EP 3478771	(47) 05.08.2020	(97) EP 3491367	(47) 05.08.2020	(97) EP 3505957	(47) 05.08.2020	(97) EP 3519209	(47) 05.08.2020
(97) EP 3478866	(47) 05.08.2020	(97) EP 3491453	(47) 05.08.2020	(97) EP 3506388	(47) 05.08.2020	(97) EP 3519314	(47) 05.08.2020
(97) EP 3478947	(47) 05.08.2020	(97) EP 3492707	(47) 05.08.2020	(97) EP 3506556	(47) 05.08.2020	(97) EP 3519359	(47) 05.08.2020
(97) EP 3478958	(47) 05.08.2020	(97) EP 3492750	(47) 05.08.2020	(97) EP 3506725	(47) 05.08.2020	(97) EP 3519451	(47) 05.08.2020
(97) EP 3479044	(47) 05.08.2020	(97) EP 3492782	(47) 05.08.2020	(97) EP 3506795	(47) 05.08.2020	(97) EP 3519605	(47) 05.08.2020
(97) EP 3479170	(47) 05.08.2020	(97) EP 3492812	(47) 05.08.2020	(97) EP 3506878	(47) 05.08.2020	(97) EP 3520118	(47) 05.08.2020
(97) EP 3479389	(47) 05.08.2020	(97) EP 3492842	(47) 05.08.2020	(97) EP 3507073	(47) 05.08.2020	(97) EP 3520179	(47) 05.08.2020
(97) EP 3479408	(47) 05.08.2020	(97) EP 3493017	(47) 05.08.2020	(97) EP 3507468	(47) 05.08.2020	(97) EP 3520210	(47) 05.08.2020
(97) EP 3479410	(47) 05.08.2020	(97) EP 3493519	(47) 05.08.2020	(97) EP 3507509	(47) 05.08.2020	(97) EP 3520349	(47) 05.08.2020
(97) EP 3479455	(47) 05.08.2020	(97) EP 3493637	(47) 05.08.2020	(97) EP 3507520	(47) 05.08.2020	(97) EP 3520520	(47) 05.08.2020
(97) EP 3479507	(47) 05.08.2020	(97) EP 3494014	(47) 05.08.2020	(97) EP 3507718	(47) 05.08.2020	(97) EP 3520567	(47) 05.08.2020
(97) EP 3479524	(47) 05.08.2020	(97) EP 3494015	(47) 05.08.2020	(97) EP 3507852	(47) 05.08.2020	(97) EP 3520957	(47) 05.08.2020
(97) EP 3479598	(47) 05.08.2020	(97) EP 3494298	(47) 05.08.2020	(97) EP 3507967	(47) 05.08.2020	(97) EP 3521068	(47) 05.08.2020
(97) EP 3479729	(47) 05.08.2020	(97) EP 3494318	(47) 05.08.2020	(97) EP 3508098	(47) 05.08.2020	(97) EP 3521181	(47) 05.08.2020
(97) EP 3479858	(47) 05.08.2020	(97) EP 3494343	(47) 05.08.2020	(97) EP 3508641	(47) 05.08.2020	(97) EP 3521593	(47) 05.08.2020
(97) EP 3480042	(47) 05.08.2020	(97) EP 3494354	(47) 05.08.2020	(97) EP 3508805	(47) 05.08.2020	(97) EP 3521648	(47) 05.08.2020
(97) EP 3480360	(47) 05.08.2020	(97) EP 3495115	(47) 05.08.2020	(97) EP 3509043	(47) 05.08.2020	(97) EP 3521667	(47) 05.08.2020
(97) EP 3480519	(47) 05.08.2020	(97) EP 3495450	(47) 05.08.2020	(97) EP 3509510	(47) 05.08.2020	(97) EP 3521743	(47) 05.08.2020
(97) EP 3480520	(47) 05.08.2020	(97) EP 3495598	(47) 05.08.2020	(97) EP 3509951	(47) 05.08.2020	(97) EP 3521859	(47) 05.08.2020
(97) EP 3481102	(47) 05.08.2020	(97) EP 3495618	(47) 05.08.2020	(97) EP 3509973	(47) 05.08.2020	(97) EP 3521969	(47) 05.08.2020
(97) EP 3481172	(47) 05.08.2020	(97) EP 3495626	(47) 05.08.2020	(97) EP 3509980	(47) 05.08.2020	(97) EP 3522258	(47) 05.08.2020
(97) EP 3481266	(47) 05.08.2020	(97) EP 3496126	(47) 05.08.2020	(97) EP 3510022	(47) 05.08.2020	(97) EP 3522373	(47) 05.08.2020
(97) EP 3481310	(47) 05.08.2020	(97) EP 3496271	(47) 05.08.2020	(97) EP 3510028	(47) 05.08.2020	(97) EP 3522384	(47) 05.08.2020
(97) EP 3481472	(47) 05.08.2020	(97) EP 3496671	(47) 05.08.2020	(97) EP 3510200	(47) 05.08.2020	(97) EP 3522501	(47) 05.08.2020
(97) EP 3481534	(47) 05.08.2020	(97) EP 3496695	(47) 05.08.2020	(97) EP 3510618	(47) 05.08.2020	(97) EP 3522591	(47) 05.08.2020
(97) EP 3481632	(47) 05.08.2020	(97) EP 3496926	(47) 05.08.2020	(97) EP 3510625	(47) 05.08.2020	(97) EP 3522614	(47) 05.08.2020
(97) EP 3481669	(47) 05.08.2020	(97) EP 3496996	(47) 05.08.2020	(97) EP 3510639	(47) 05.08.2020	(97) EP 3523249	(47) 05.08.2020
(97) EP 3481800	(47) 05.08.2020	(97) EP 3497075	(47) 05.08.2020	(97) EP 3510640	(47) 05.08.2020	(97) EP 3523551	(47) 05.08.2020
(97) EP 3481985	(47) 05.08.2020	(97) EP 3497300	(47) 05.08.2020	(97) EP 3510678	(47) 05.08.2020	(97) EP 3523648	(47) 05.08.2020
(97) EP 3481986	(47) 05.08.2020	(97) EP 3497977	(47) 05.08.2020	(97) EP 3510997	(47) 05.08.2020	(97) EP 3524145	(47) 05.08.2020
(97) EP 3481987	(47) 05.08.2020	(97) EP 3498484	(47) 05.08.2020	(97) EP 3511173	(47) 05.08.2020	(97) EP 3524380	(47) 05.08.2020
(97) EP 3481989	(47) 05.08.2020	(97) EP 3498597	(47) 05.08.2020	(97) EP 3511969	(47) 05.08.2020	(97) EP 3524722	(47) 05.08.2020
(97) EP 3481991	(47) 05.08.2020	(97) EP 3498617	(47) 05.08.2020	(97) EP 3512145	(47) 05.08.2020	(97) EP 3525695	(47) 05.08.2020
(97) EP 3482083	(47) 05.08.2020	(97) EP 3498925	(47) 05.08.2020	(97) EP 3512387	(47) 05.08.2020	(97) EP 3526041	(47) 05.08.2020
(97) EP 3482089	(47) 05.08.2020	(97) EP 3498974	(47) 05.08.2020	(97) EP 3512391	(47) 05.08.2020	(97) EP 3526279	(47) 05.08.2020
(97) EP 3482394	(47) 05.08.2020	(97) EP 3498978	(47) 05.08.2020	(97) EP 3512632	(47) 05.08.2020	(97) EP 3526498	(47) 05.08.2020
(97) EP 3482448	(47) 05.08.2020	(97) EP 3499117	(47) 05.08.2020	(97) EP 3512764	(47) 05.08.2020	(97) EP 3526526	(47) 05.08.2020
(97) EP 3482462	(47) 05.08.2020	(97) EP 3499219	(47) 05.08.2020	(97) EP 3512773	(47) 05.08.2020	(97) EP 3526735	(47) 05.08.2020
(97) EP 3482654	(47) 05.08.2020	(97) EP 3499242	(47) 05.08.2020	(97) EP 3512931	(47) 05.08.2020	(97) EP 3526809	(47) 05.08.2020
(97) EP 3482829	(47) 05.08.2020	(97) EP 3499254	(47) 05.08.2020	(97) EP 3513032	(47) 05.08.2020	(97) EP 3526862	(47) 05.08.2020
(97) EP 3483030	(47) 05.08.2020	(97) EP 3499257	(47) 05.08.2020	(97) EP 3513088	(47) 05.08.2020	(97) EP 3527254	(47) 05.08.2020
(97) EP 3483031	(47) 05.08.2020	(97) EP 3499482	(47) 05.08.2020	(97) EP 3513168	(47) 05.08.2020	(97) EP 3527255	(47) 05.08.2020
(97) EP 3483076	(47) 05.08.2020	(97) EP 3499680	(47) 05.08.2020	(97) EP 3513357	(47) 05.08.2020	(97) EP 3527330	(47) 05.08.2020
(97) EP 3483100	(47) 05.08.2020	(97) EP 3499763	(47) 05.08.2020	(97) EP 3513683	(47) 05.08.2020	(97) EP 3527445	(47) 05.08.2020
(97) EP 3483220	(47) 05.08.2020	(97) EP 3499806	(47) 05.08.2020	(97) EP 3513932	(47) 05.08.2020	(97) EP 3527818	(47) 05.08.2020
(97) EP 3483431	(47) 05.08.2020	(97) EP 3500442	(47) 05.08.2020	(97) EP 3514015	(47) 05.08.2020	(97) EP 3527867	(47) 05.08.2020
(97) EP 3483521	(47) 05.08.2020	(97) EP 3500606	(47) 05.08.2020	(97) EP 3514037	(47) 05.08.2020	(97) EP 3527886	(47) 05.08.2020
(97) EP 3483622	(47) 05.08.2020	(97) EP 3500831	(47) 05.08.2020	(97) EP 3514118	(47) 05.08.2020	(97) EP 3528063	(47) 05.08.2020
(97) EP 3485349	(47) 05.08.2020	(97) EP 3500923	(47) 05.08.2020	(97) EP 3514309	(47) 05.08.2020	(97) EP 3528216	(47) 05.08.2020
(97) EP 3485503	(47) 05.08.2020	(97) EP 3501088	(47) 05.08.2020	(97) EP 3514553	(47) 05.08.2020	(97) EP 3528477	(47) 05.08.2020
(97) EP 3485661	(47) 05.08.2020	(97) EP 3501257	(47) 05.08.2020	(97) EP 3514816	(47) 05.08.2020	(97) EP 3529104	(47) 05.08.2020
(97) EP 3485682	(47) 05.08.2020	(97) EP 3501356	(47) 05.08.2020	(97) EP 3515154	(47) 05.08.2020	(97) EP 3529240	(47) 05.08.2020
(97) EP 3485802	(47) 05.08.2020	(97) EP 3501662	(47) 05.08.2020	(97) EP 3515206	(47) 05.08.2020	(97) EP 3529285	(47) 05.08.2020
(97) EP 3486207	(47) 05.08.2020	(97) EP 3501726	(47) 05.08.2020	(97) EP 3515231	(47) 05.08.2020	(97) EP 3529440	(47) 05.08.2020
(97) EP 3486403	(47) 05.08.2020	(97) EP 3501799	(47) 05.08.2020	(97) EP 3515794	(47) 05.08.2020	(97) EP 3529443	(47) 05.08.2020
(97) EP 3486429	(47) 05.08.2020	(97) EP 3501944	(47) 05.08.2020	(97) EP 3515796	(47) 05.08.2020	(97) EP 3529485	(47) 05.08.2020
(97) EP 3486453	(47) 05.08.2020	(97) EP 3502231	(47) 05.08.2020	(97) EP 3515831	(47) 05.08.2020	(97) EP 3529574	(47) 05.08.2020
(97) EP 3486476	(47) 05.08.2020	(97) EP 3502519	(47) 05.08.2020	(97) EP 3515877	(47) 05.08.2020	(97) EP 3529992	(47) 05.08.2020
(97) EP 3486508	(47) 05.08.2020	(97) EP 3502528	(47) 05.08.2020	(97) EP 3516033	(47) 05.08.2020	(97) EP 3530160	(47) 05.08.2020
(97) EP 3486632	(47) 05.08.2020	(97) EP 3502803	(47) 05.08.2020	(97) EP 3516074	(47) 05.08.2020	(97) EP 3530161	(47) 05.08.2020
(97) EP 3486730	(47) 05.08.2020	(97) EP 3503229	(47) 05.08.2020	(97) EP 3516151	(47) 05.08.2020	(97) EP 3530452	(47) 05.08.2020
(97) EP 3487363	(47) 05.08.2020	(97) EP 3503329	(47) 05.08.2020	(97) EP 3516268	(47) 05.08.2020	(97) EP 3530504	(47) 05.08.2020
(97) EP 3487612	(47) 05.08.2020	(97) EP 3503401	(47) 05.08.2020	(97) EP 3516636	(47) 05.08.2020	(97) EP 3530799	(47) 05.08.2020
(97) EP 3487747	(47) 05.08.2020	(97) EP 3503594	(47) 05.08.2020	(97) EP 3516696	(47) 05.08.2020	(97) EP 3530989	(47) 05.08.2020
(97) EP 3488286	(47) 05.08.2020	(97) EP 3503603	(47) 05.08.2020	(97) EP 3516704	(47) 05.08.2020	(97) EP 3531286	(47) 05.08.2020
(97) EP 3489012	(47) 05.08.2020	(97) EP 3503633	(47) 05.08.2020	(97) EP 3516767	(47) 05.08.2020	(97) EP 3531660	(47) 05.08.2020
(97) EP 3489033	(47) 05.08.2020	(97) EP 3503654	(47) 05.08.2020	(97) EP 3516858	(47) 05.08.2020	(97) EP 3531681	(47) 05.08.2020
(97) EP 3489109	(47) 05.08.2020	(97) EP 3503687	(47) 05.08.2020	(97) EP 3517005	(47) 05.08.2020	(97) EP 3531839	(47) 05.08.2020
(97) EP 3489587	(47) 05.08.2020	(97) EP 3503828	(47) 05.08.2020	(97) EP 3517602	(47) 05.08.2020	(97) EP 3531866	(47) 05.08.2020
(97) EP 3489634	(47) 05.08.2020	(97) EP 3503984	(47) 05.08.2020	(97) EP 3517687	(47) 05.08.2020	(97) EP 3531875	(47) 05.08.2020

(97) EP 3531880	(47) 05.08.2020	(97) EP 3540969	(47) 05.08.2020	(97) EP 3554210	(47) 05.08.2020	(97) EP 3577773	(47) 05.08.2020
(97) EP 3532033	(47) 05.08.2020	(97) EP 3540972	(47) 05.08.2020	(97) EP 3554423	(47) 05.08.2020	(97) EP 3578185	(47) 05.08.2020
(97) EP 3532192	(47) 05.08.2020	(97) EP 3540999	(47) 05.08.2020	(97) EP 3555039	(47) 05.08.2020	(97) EP 3578884	(47) 05.08.2020
(97) EP 3532355	(47) 05.08.2020	(97) EP 3541158	(47) 05.08.2020	(97) EP 3555935	(47) 05.08.2020	(97) EP 3579292	(47) 05.08.2020
(97) EP 3532460	(47) 05.08.2020	(97) EP 3541674	(47) 05.08.2020	(97) EP 3556041	(47) 05.08.2020	(97) EP 3579659	(47) 05.08.2020
(97) EP 3532682	(47) 05.08.2020	(97) EP 3541786	(47) 05.08.2020	(97) EP 3556050	(47) 05.08.2020	(97) EP 3581708	(47) 05.08.2020
(97) EP 3532740	(47) 05.08.2020	(97) EP 3541865	(47) 05.08.2020	(97) EP 3556224	(47) 05.08.2020	(97) EP 3582601	(47) 05.08.2020
(97) EP 3532782	(47) 05.08.2020	(97) EP 3543044	(47) 05.08.2020	(97) EP 3556254	(47) 05.08.2020	(97) EP 3583158	(47) 05.08.2020
(97) EP 3533183	(47) 05.08.2020	(97) EP 3543277	(47) 05.08.2020	(97) EP 3556336	(47) 05.08.2020	(97) EP 3583301	(47) 05.08.2020
(97) EP 3533290	(47) 05.08.2020	(97) EP 3543304	(47) 05.08.2020	(97) EP 3556434	(47) 05.08.2020	(97) EP 3587003	(47) 05.08.2020
(97) EP 3534000	(47) 05.08.2020	(97) EP 3543368	(47) 05.08.2020	(97) EP 3556923	(47) 05.08.2020	(97) EP 3587314	(47) 05.08.2020
(97) EP 3534675	(47) 05.08.2020	(97) EP 3543588	(47) 05.08.2020	(97) EP 3557190	(47) 05.08.2020	(97) EP 3587617	(47) 05.08.2020
(97) EP 3534798	(47) 05.08.2020	(97) EP 3543617	(47) 05.08.2020	(97) EP 3559141	(47) 05.08.2020	(97) EP 3587667	(47) 05.08.2020
(97) EP 3534898	(47) 05.08.2020	(97) EP 3544085	(47) 05.08.2020	(97) EP 3559901	(47) 05.08.2020	(97) EP 3588524	(47) 05.08.2020
(97) EP 3535075	(47) 05.08.2020	(97) EP 3544305	(47) 05.08.2020	(97) EP 3560711	(47) 05.08.2020	(97) EP 3589120	(47) 05.08.2020
(97) EP 3535165	(47) 05.08.2020	(97) EP 3544364	(47) 05.08.2020	(97) EP 3560779	(47) 05.08.2020	(97) EP 3589210	(47) 05.08.2020
(97) EP 3535168	(47) 05.08.2020	(97) EP 3544365	(47) 05.08.2020	(97) EP 3560807	(47) 05.08.2020	(97) EP 3590175	(47) 05.08.2020
(97) EP 3535261	(47) 05.08.2020	(97) EP 3544377	(47) 05.08.2020	(97) EP 3561388	(47) 05.08.2020	(97) EP 3590206	(47) 05.08.2020
(97) EP 3535262	(47) 05.08.2020	(97) EP 3544826	(47) 05.08.2020	(97) EP 3562103	(47) 05.08.2020	(97) EP 3591877	(47) 05.08.2020
(97) EP 3535624	(47) 05.08.2020	(97) EP 3544858	(47) 05.08.2020	(97) EP 3562266	(47) 05.08.2020	(97) EP 3593323	(47) 05.08.2020
(97) EP 3535633	(47) 05.08.2020	(97) EP 3546368	(47) 05.08.2020	(97) EP 3562590	(47) 05.08.2020	(97) EP 3593549	(47) 05.08.2020
(97) EP 3535740	(47) 05.08.2020	(97) EP 3547012	(47) 05.08.2020	(97) EP 3563403	(47) 05.08.2020	(97) EP 3594467	(47) 05.08.2020
(97) EP 3535923	(47) 05.08.2020	(97) EP 3547196	(47) 05.08.2020	(97) EP 3564048	(47) 05.08.2020	(97) EP 3594499	(47) 05.08.2020
(97) EP 3536021	(47) 05.08.2020	(97) EP 3547499	(47) 05.08.2020	(97) EP 3564164	(47) 05.08.2020	(97) EP 3595808	(47) 05.08.2020
(97) EP 3536125	(47) 05.08.2020	(97) EP 3547530	(47) 05.08.2020	(97) EP 3564673	(47) 05.08.2020	(97) EP 3596648	(47) 05.08.2020
(97) EP 3536404	(47) 05.08.2020	(97) EP 3547823	(47) 05.08.2020	(97) EP 3564783	(47) 05.08.2020	(97) EP 3599503	(47) 05.08.2020
(97) EP 3536655	(47) 05.08.2020	(97) EP 3548098	(47) 05.08.2020	(97) EP 3565134	(47) 05.08.2020	(97) EP 3600364	(47) 05.08.2020
(97) EP 3536953	(47) 05.08.2020	(97) EP 3548198	(47) 05.08.2020	(97) EP 3565362	(47) 05.08.2020	(97) EP 3600722	(47) 05.08.2020
(97) EP 3537040	(47) 05.08.2020	(97) EP 3548589	(47) 05.08.2020	(97) EP 3565715	(47) 05.08.2020	(97) EP 3602540	(47) 05.08.2020
(97) EP 3537100	(47) 05.08.2020	(97) EP 3548626	(47) 05.08.2020	(97) EP 3565879	(47) 05.08.2020	(97) EP 3602846	(47) 05.08.2020
(97) EP 3537256	(47) 05.08.2020	(97) EP 3548806	(47) 05.08.2020	(97) EP 3565909	(47) 05.08.2020	(97) EP 3604004	(47) 05.08.2020
(97) EP 3537523	(47) 05.08.2020	(97) EP 3549147	(47) 05.08.2020	(97) EP 3566546	(47) 05.08.2020	(97) EP 3607804	(47) 05.08.2020
(97) EP 3537602	(47) 05.08.2020	(97) EP 3549403	(47) 05.08.2020	(97) EP 3566695	(47) 05.08.2020	(97) EP 3610409	(47) 05.08.2020
(97) EP 3537693	(47) 05.08.2020	(97) EP 3549800	(47) 05.08.2020	(97) EP 3566835	(47) 05.08.2020	(97) EP 3610488	(47) 05.08.2020
(97) EP 3537771	(47) 05.08.2020	(97) EP 3550077	(47) 05.08.2020	(97) EP 3568552	(47) 05.08.2020	(97) EP 3613265	(47) 05.08.2020
(97) EP 3538231	(47) 05.08.2020	(97) EP 3550145	(47) 05.08.2020	(97) EP 3568833	(47) 05.08.2020	(97) EP 3614407	(47) 05.08.2020
(97) EP 3538587	(47) 05.08.2020	(97) EP 3550517	(47) 05.08.2020	(97) EP 3569585	(47) 05.08.2020	(97) EP 3616027	(47) 05.08.2020
(97) EP 3538713	(47) 05.08.2020	(97) EP 3550574	(47) 05.08.2020	(97) EP 3569897	(47) 05.08.2020	(97) EP 3616924	(47) 05.08.2020
(97) EP 3539136	(47) 05.08.2020	(97) EP 3550600	(47) 05.08.2020	(97) EP 3570572	(47) 05.08.2020	(97) EP 3618964	(47) 05.08.2020
(97) EP 3539371	(47) 05.08.2020	(97) EP 3550674	(47) 05.08.2020	(97) EP 3571098	(47) 05.08.2020	(97) EP 3618966	(47) 05.08.2020
(97) EP 3539712	(47) 05.08.2020	(97) EP 3550944	(47) 05.08.2020	(97) EP 3572152	(47) 05.08.2020	(97) EP 3619406	(47) 05.08.2020
(97) EP 3539746	(47) 05.08.2020	(97) EP 3551018	(47) 05.08.2020	(97) EP 3572153	(47) 05.08.2020	(97) EP 3620348	(47) 05.08.2020
(97) EP 3539868	(47) 05.08.2020	(97) EP 3551048	(47) 05.08.2020	(97) EP 3573544	(47) 05.08.2020	(97) EP 3620423	(47) 05.08.2020
(97) EP 3540153	(47) 05.08.2020	(97) EP 3551739	(47) 05.08.2020	(97) EP 3573728	(47) 05.08.2020	(97) EP 3622181	(47) 05.08.2020
(97) EP 3540528	(47) 05.08.2020	(97) EP 3552523	(47) 05.08.2020	(97) EP 3575253	(47) 05.08.2020	(97) EP 3623126	(47) 05.08.2020
(97) EP 3540957	(47) 05.08.2020	(97) EP 3552873	(47) 05.08.2020	(97) EP 3575469	(47) 05.08.2020	(97) EP 3628465	(47) 05.08.2020
(97) EP 3540958	(47) 05.08.2020	(97) EP 3552933	(47) 05.08.2020	(97) EP 3575629	(47) 05.08.2020	(97) EP 3629576	(47) 05.08.2020
(97) EP 3540960	(47) 05.08.2020	(97) EP 3553791	(47) 05.08.2020	(97) EP 3575810	(47) 05.08.2020	(97) EP 3631191	(47) 05.08.2020
(97) EP 3540961	(47) 05.08.2020	(97) EP 3553838	(47) 05.08.2020	(97) EP 3576371	(47) 05.08.2020	(97) EP 3636494	(47) 05.08.2020
(97) EP 3540964	(47) 05.08.2020	(97) EP 3554191	(47) 05.08.2020	(97) EP 3576952	(47) 05.08.2020	(97) EP 3656012	(47) 05.08.2020

Zveřejněné překlady evropských patentových spisů

U následujících udělených evropských patentů s účinky pro Českou republiku byl majitelem předložen překlad patentového spisu do českého jazyka (§ 35c odst. 2 až 4 zákona č. 527/1990 Sb., v platném znění). Údaje jsou řazeny vzestupně podle čísel evropských patentů.

(97) EP 1702191	(86) PCT/US2004/042079
(47) 25.03.2020	(87) WO 2005/066568
(97) 21.07.2005	(74) Všetečka Zelený Švorčík a partneři, advokátní a patentová kancelář, JUDr. Michal Havlík, Hálkova 1406/2, Praha 2, Nové Město, 12000
(51) F28F 9/02	
(96) 15.12.2004	
(96) 04814284.8	
(73) Valeo, Inc., Auburn Hills, MI 48326, US	
(72) POWERS, Michael, Lakewood, NY 14750, US	
CARAPPELLATTI, Scot, Olean, NY 14760, US	
DAY, Alan, F-51100 Reims, FR	
FAILLE, Philippe, F-51100 Reims, FR	
GUERAND, Michel, F-77165 Saint Soupplets, FR	
(54) Límcové žebro pro nádrže tepelných výměníků	
(32) 530957 P	
(31) 19.12.2003	
(33) US	
	(97) EP 1887196
	(47) 06.05.2020
	(97) 13.02.2008
	(51) F01P 11/02
	(96) 26.07.2007
	(96) 07113158.5
	(73) QTF Sweden AB, 393 53 Kalmar, SE
	(72) Carlsson, Björn, 392 43, Kalmar, SE
	(54) Způsob a zařízení pro odplyňování tekutiny ve vytápěcích a chladicích systémech
	(32) 0601651
	(31) 08.08.2006
	(33) SE

(74) PATENTSERVIS Praha a.s., Na Podkovce 281/10, Praha 4, Podolí, 14700

(97) **EP 2341330**

(47) 06.05.2020

(97) 06.07.2011

(51) **G01N 21/88** (2006.01)

G01N 21/952 (2006.01)

(96) 27.12.2010

(96) 10382359.7

(73) FUNDACION TECNALIA RESEARCH & INNOVATION, 20009 San Sebastián, Gipúzcoa, ES

(72) Gutiérrez Olabarria, José, Ángel, 48170, ZAMUDIO (Vizcaya), ES

Cruz-López Claret, Antonio, 48170, ZAMUDIO (Vizcaya), ES

Lago Ruiz, Alberto, 48170, ZAMUDIO (Vizcaya), ES

González Rodríguez, Roberto, 48170, ZAMUDIO (Vizcaya), ES

Bilbao Martxueta, Alfredo, 48170, ZAMUDIO (Vizcaya), ES

(54) **Systém zachycení a zpracování obrazu pro horké rotační profily**

(32) 200931287

(31) 29.12.2009

(33) ES

(74) Traplová Hakr Kubát, advokátní a patentová kancelář, Ing. Eduard Hakr patentový zástupce, Přístavní 531/24, Praha 7, Holešovice, 17000

(97) **EP 2429305**

(47) 27.05.2020

(97) 21.10.2010

(51) **A23C 21/04** (2006.01)

A23C 1/14 (2006.01)

A23J 3/08 (2006.01)

A23C 1/05 (2006.01)

A23J 1/20 (2006.01)

(96) 15.04.2010

(96) 10764718.2

(73) Fonterra Co-Operative Group Limited, Auckland 1010, NZ

(72) HAVEA, Palatasa, Palmerston North, NZ

GRANT, John Edward, Palmerston North, NZ

HILL, Michael Jiu Wai, Palmerston North, NZ

WILES, Peter Gilbert, Palmerston North, NZ

(54) **Mléčný výrobek a způsob**

(32) 169437 P, 58332010

(31) 15.04.2009, 15.02.2010

(33) US, NZ

(86) PCT/NZ2010/000072

(87) WO 2010/120199

(74) PatentEnter s.r.o., Koliště 1965/13a, Brno, Černá Pole, 60200

(97) **EP 2431359**

(47) 03.06.2020

(97) 21.03.2012

(51) **C07D 279/20** (2006.01)

C07D 279/22 (2006.01)

A61K 31/5415 (2006.01)

A61P 31/00 (2006.01)

A61P 25/00 (2006.01)

A61P 7/00 (2006.01)

(96) 12.07.2007

(96) 11191740.7

(73) Provepharm Life Solutions, 13013 Marseille, FR

(72) Feraud, Michel, 13013 Marseille, FR

Sayah, Babak, 13013 Marseille, FR

(54) **Způsob přípravy diaminofenothiazinových sloučenin**

(32) 0606330

(31) 12.07.2006

(33) FR

(74) Traplová Hakr Kubát, advokátní a patentová kancelář, Ing. Eduard Hakr, patentový zástupce, Přístavní 24, Praha 7, 17000

(97) **EP 2437825**

(47) 15.07.2020

(97) 09.12.2010

(51) **A61M 5/315** (2006.01)

(96) 28.05.2010

(96) 10722349.7

(73) Sanofi-Aventis Deutschland GmbH, 65929 Frankfurt am Main, DE

(72) PLUMPTRE, David, Worcestershire WR9 7RQ, GB

JONES, Christopher, Broadway Worcestershire WR12 7AL, GB

(54) **Resetovatelný mechanismus pro zařízení k přivádění léčiva**

(32) 182820 P, 09009057

(31) 01.06.2009, 10.07.2009

(33) US, EP

(86) PCT/EP2010/057483

(87) WO 2010/139637

(74) Traplová Hakr Kubát, advokátní a patentová kancelář, Ing. Jan Kubát, patentový zástupce, Přístavní 24, Praha 7, 17000

(97) **EP 2480218**

(47) 27.05.2020

(97) 31.03.2011

(51) **A61K 9/48** (2006.01)

(96) 14.09.2010

(96) 10759732.0

(73) Capsugel Belgium NV, 2880 Bornem, BE

(72) CADE, Dominique Nicolas, 68027 Colmar, FR

HE, Xiongwei David, 68027 Colmar, FR

(54) **Kapsle resistantní proti kyselinám**

(32) 245392 P

(31) 24.09.2009

(33) US

(86) PCT/IB2010/054131

(87) WO 2011/036601

(74) PATENTSERVIS Praha a.s., Na Podkovce 281/10, Praha 4, Podolí, 14700

(97) **EP 2528699**

(47) 29.04.2020

(97) 04.08.2011

(51) **B09B 3/00** (2006.01)

A61L 11/00 (2006.01)

B01J 19/28 (2006.01)

(96) 28.01.2011

(96) 11701862.2

(73) Aerothermal Group Holdings Limited, Uckfield, East Sussex TN22 5DE, GB

(72) TOLL, Ian Cecil, Poole Dorset BH12 1EJ, GB

TOLL, Christian Andrew Ian, Poole Dorset, BH14 9JT, GB

BAILEY, Nigel Anthony, Dorchester Dorset DT2 7EF, GB

WANG, Zhengjian, Poole Dorset, BH12 3LW, GB

(54) **Zařízení a způsob ošetření odpadu**

(32) 201001375

(31) 28.01.2010

(33) GB

(86) PCT/GB2011/050145

(87) WO 2011/092509

(74) Čermák a spol., JUDr. Karel Čermák Ph.D., LL.M., Elišky Peškové 735/15, Praha 5, Smíchov, 15000

(97) **EP 2542763**

(47) 08.04.2020

(97) 09.09.2011

(51) **F01K 13/02** (2006.01)

F01K 23/10 (2006.01)

F01K 3/22 (2006.01)

(96) 09.02.2011

(96) 11704584.9

(73) Rolls-Royce plc, London N1 9FX, GB

(72) FLETCHER, Paul, Rugby CV23 0LL, GB

GRAHAM, Andrew, Charles, Coventry CV2 5JA, GB

ROBERTSON, Daniel, Derby DE3 9AJ, GB

DONALDSON, Anthony, James, Nottingham NG9 3FS, GB

(54) **Sestava a metoda pro výrobu elektřiny**

(32) 201003436

(31) 02.03.2010

(33) GB

(86) PCT/EP2011/051900

(87) WO 2011/107333

(74) ŽOVICOVÁ & ŽOVIC IP, s.r.o., Záhradnícka 36, Bratislava, 82108

(97) **EP 2555789**

(47) 10.06.2020

(97) 13.10.2011

(51) **A61K 38/10** (2006.01)

A61K 38/17 (2006.01)

C07K 14/705 (2006.01)

- (96) 08.04.2011
(96) 11718957.1
(73) INSERM (Institut National de la Santé et de la Recherche Médicale),
75013 Paris, FR
Université de Lorraine, 54052 Nancy Cedex, FR
(72) GIBOT, Sébastien, 54110 Réméréville, FR
DERIVE, Marc, 54600 Villers-lès-Nancy, FR
(54) **Inhibice peptidů odvozených z transkriptu 1 podobného trem (TLT-1)
a jejich použití**
(32) 10305364
(31) 08.04.2010
(33) EP
(86) PCT/EP2011/055519
(87) WO 2011/124685
(74) ŽOVICOVÁ & ŽOVIC IP, s.r.o., Záhradnícka 36, Bratislava, 82108
-
- (97) **EP 2557316**
(47) 22.07.2020
(97) 13.02.2013
(51) **F04D 19/04** (2006.01)
F04D 29/063 (2006.01)
F04D 29/059 (2006.01)
F16C 19/00 (2006.01)
(96) 07.08.2012
(96) 12179476.2
(73) Pfeiffer Vacuum GmbH, 35614 Aßlar, DE
(72) Hofmann, Bernd, 35753 Greifenstein, DE
Vorwerk, Peter, 35630 Ehringshausen, DE
(54) **Vakuové čerpadlo**
(32) 102011109929
(31) 10.08.2011
(33) DE
(74) Čermák a spol., JUDr. Karel Čermák Ph.D., LL.M., Elišky Peškové
735/15, Praha 5, Smíchov, 15000
-
- (97) **EP 2609129**
(47) 20.05.2020
(97) 01.03.2012
(51) **C08G 14/06** (2006.01)
C09J 161/34 (2006.01)
C03C 25/34 (2006.01)
C08K 5/053 (2006.01)
C08K 5/21 (2006.01)
F16L 59/00 (2006.01)
(96) 26.08.2011
(96) 11761672.2
(73) SAINT-GOBAIN ISOVER, 92400 Courbevoie, FR
(72) RONCUZZI, Claudio, F-75010 Paris, FR
DOUCE, Jérôme, 69003 LYON, FR
ROUSSELET, Guillaume, 60600 Etouy, FR
MALLIER, Jean-Louis, 60290 Laigneville, FR
(54) **Fenolová pryskyřice, způsob její přípravy, šlichtovací prostředek pro
minerální vlákna a výsledný produkt**
(32) 1056803
(31) 27.08.2010
(33) FR
(86) PCT/FR2011/051969
(87) WO 2012/025699
(74) PATENTSERVIS Praha a.s., Na Podkovce 281/10, Praha 4, Podolí, 14700
-
- (97) **EP 2627202**
(47) 29.04.2020
(97) 19.04.2012
(51) **A23C 3/08** (2006.01)
A23L 3/3463 (2006.01)
A21D 2/26 (2006.01)
A21D 15/08 (2006.01)
A23B 4/20 (2006.01)
A23B 9/26 (2006.01)
A23L 3/3472 (2006.01)
A23B 7/154 (2006.01)
A23L 3/3526 (2006.01)
(96) 12.10.2011
(96) 11767732.8
(73) Consumo Em Verde - Biotecnologia Das Plantas, S.A., 3060-197
Cantanhede, PT
- (72) CARREIRA, Alexandra Manuela Lourenço, 2790-305 Queijas, PT
VALADAS DA SILVA MONTEIRO, Sara Alexandra, P-1600-648
Lisboa, PT
DE SEIXAS BOAVIDA FERREIRA, Ricardo Manuel, P-1500-505
Lisboa, PT
(54) **Použití kompozice obsahující antimikrobiální peptid jako ochranný
prostředek jídla.**
(32) 201017283, 2010105331
(31) 13.10.2010, 12.10.2010
(33) GB, PT
(86) PCT/EP2011/067821
(87) WO 2012/049213
(74) Kania, Sedlák, Smola, s.r.o., Mendlovo náměstí 907/1a, Brno, Staré Brno,
60300
-
- (97) **EP 2630854**
(47) 03.06.2020
(97) 28.08.2013
(51) **A01B 33/16** (2006.01)
A01B 49/02 (2006.01)
(96) 25.02.2013
(96) 13156589.7
(73) Kuhn SAS, 67700 Saverne, FR
(72) Teitgen, Hervé, 57370 Phalsbourg, FR
Reinhardt, Michel, 67340 Bischholtz, FR
Fritsch, Michel, 67350 Grassendorf, FR
(54) **Stroj na zpracování půdy s vyrovnávací deskou**
(32) 1251757
(31) 27.02.2012
(33) FR
(74) Daniela Toningerová patentový zástupce, Kamenická 361/3, Praha 7,
Holešovice, 17000
-
- (97) **EP 2632570**
(47) 29.04.2020
(97) 03.05.2012
(51) **B01D 53/62** (2006.01)
B01D 53/84 (2006.01)
C12N 9/88 (2006.01)
B01D 53/14 (2006.01)
C12F 3/02 (2006.01)
(96) 28.10.2011
(96) 11835402.6
(73) SAIPEM S.p.A., 20097 San Donato Milanese (MI), IT
(72) PENDERS, Nathalie J.M.C., 7006 LW Doetinchem, NL
DERKS, Peter, W.J., 5761 CH Bakel, NL
VERSTEEG, Geert, F., 7522 PD Enschede, NL
FRADETTE, Sylvie, Pintendre Québec G6C 1P3, CA
(54) **Způsoby zachycování a desorpce CO₂ s podporou enzymů**
(32) 344869 P
(31) 29.10.2010
(33) US
(86) PCT/CA2011/001210
(87) WO 2012/055035
(74) KOREJZOVA LEGAL v.o.s., JUDr. Petra Sauvage de Brantes, Korunní
810/104, Praha 10, Vinohrady, 10100
-
- (97) **EP 2638792**
(47) 03.06.2020
(97) 18.09.2013
(51) **A01C 7/20** (2006.01)
(96) 14.03.2013
(96) 13159202.4
(73) Kuhn SAS, 67700 Saverne, FR
(72) Constant, Olivier, 67340 Weiterswiller, FR
(54) **Secí stroj s vylepšeným nastavením hloubky**
(32) 1252332
(31) 15.03.2012
(33) FR
(74) Daniela Toningerová patentový zástupce, Kamenická 361/3, Praha 7,
Holešovice, 17000
-
- (97) **EP 2673836**
(47) 13.05.2020
(97) 16.08.2012
(51) **H01Q 1/50** (2006.01)

(96)	H01T 4/04	(2006.01)	(97)	EP 2763833	
	H01T 4/08	(2006.01)	(47)	25.03.2020	
(96)	13.12.2011		(97)	11.04.2013	
(96)	11824322.9		(51)	B29C 45/16	(2006.01)
(73)	Raycap, S.A., Maroussi, Athens, GR			B29C 45/14	(2006.01)
(72)	MILLER, Douglas, Wayne, Post Falls, ID 83854, US			B29L 31/30	(2006.01)
	SAMARAS, Konstantinos, GR-15124 Maroussi Athens, GR		(96)	05.09.2012	
	RICHARDS, Kelly, Rae, Post Falls, ID 83854, US		(96)	12753524.3	
	FRAGKOS, Anastasios, GR-15124 Maroussi Athens, GR		(73)	Saint-Gobain Glass France, 92400 Courbevoie, FR	
	SULLIVAN, Daniel, Joseph, Post Falls, ID 83854, US		(72)	LUX, Thomas, 71554 Weissach im Tal, DE	
	MARATHIAS, Megaklis, GR-15124 Maroussi Athens, GR			RIEGLER, Ulrich, 31698 Lindhorst, DE	
(54)	Systém přepětové ochrany pro bezdrátový komunikační systém			TURAN, Ahmet, 71573 Allmersbach im Tal, DE	
(32)	201161440609 P, 201113301720			BENYAHIA, Rym, 70188 Stuttgart, DE	
(31)	08.02.2011, 21.11.2011		(54)	Způsob k výrobě plastové ozdobné části	
(33)	US, US		(32)	11183930	
(86)	PCT/US2011/064704		(31)	05.10.2011	
(87)	WO 2012/108929		(33)	EP	
(74)	KOREJZOVA LEGAL vos, JUDr. Petra Sauvage de Brantes, Korunní 810/104, Praha 10, Vinohrady, 10100		(86)	PCT/EP2012/067298	
			(87)	WO 2013/050208	
			(74)	Všetečka Zelený Švorčík a partneři, advokátní a patentová kancelář, JUDr. Michal Havlík, Hálkova 1406/2, Praha 2, Nové Město, 12000	
(97)	EP 2681974				
(47)	17.06.2020		(97)	EP 2794905	
(97)	07.09.2012		(47)	01.04.2020	
(51)	H05H 1/28	(2006.01)	(97)	27.06.2013	
(96)	28.02.2012		(51)	C12P 21/08	(2006.01)
(96)	12709737.6			C07K 16/24	(2006.01)
(73)	Victor Equipment Company, Denton, TX 76207, US			C07K 16/28	(2006.01)
(72)	BARNETT, Daniel, Plainfield, NH 03781, US			C07K 16/30	(2006.01)
	HUSSARY, Nakhleh, Grantham, NH 03753, US			C07K 16/32	(2006.01)
	CONWAY, Christopher, J., Wilmot, NH 03287, US			C07K 16/46	(2006.01)
(54)	Plazmová řezací špička se zlepšenými chladicími kanálky		(96)	18.12.2012	
(32)	201161447560 P		(96)	12860127.5	
(31)	28.02.2011		(73)	MedImmune, LLC, Gaithersburg, MD 20878, US	
(33)	US		(72)	CHOWDHURY, Partha, S., Gaithersburg, MD 20878, US	
(86)	PCT/US2012/026978			OGANESYAN, Vaheh, Gaithersburg, MD 20878, US	
(87)	WO 2012/118834			MAZOR, Yariv, Gaithersburg, MD 20878, US	
(74)	Čermák a spol., JUDr. Karel Čermák Ph.D., LL.M., Elišky Peškové 15/735, Praha 5, 15000			DIMASI, Nazzareno, Gaithersburg, MD 20878, US	
			(54)	Modifikované polypeptidy pro bispecifické protilátkové scaffoldy	
(97)	EP 2731826		(32)	201161577956 P	
(47)	29.04.2020		(31)	20.12.2011	
(97)	17.01.2013		(33)	US	
(51)	F21S 45/48	(2018.01)	(86)	PCT/US2012/070310	
	B60Q 1/26	(2006.01)	(87)	WO 2013/096291	
(96)	11.07.2012		(74)	Traplová Hakr Kubát, advokátní a patentová kancelář, Ing. Eduard Hakr, patentový zástupce, Přístavní 24, Praha 7, 17000	
(96)	12759197.2				
(73)	Automotive Lighting Polska Sp. z o.o., 41-200 Sosnowiec, PL		(97)	EP 2807723	
(72)	DENEKA, Marek, 41-200 Sosnowiec, PL		(47)	06.05.2020	
	GALEZIOWSKI, Konrad, 41-200 Sosnowiec, PL		(97)	01.08.2013	
	WOJTUSIK, Jacek, 41-200 Sosnowiec, PL		(51)	B29C 43/14	(2006.01)
(54)	Zadní automobilové světló			H02K 15/03	(2006.01)
(32)	TV20110099			H01F 41/02	(2006.01)
(31)	11.07.2011			B29C 43/36	(2006.01)
(33)	IT			B29C 43/00	(2006.01)
(86)	PCT/IB2012/053548			B29C 43/18	(2006.01)
(87)	WO 2013/008193			B29K 505/12	(2006.01)
(74)	Rott, Růžička & Guttmann a spol., Vyskočilova 1566, Praha 4, Michle, 14000		(96)	25.01.2013	
			(96)	13701269.6	
(97)	EP 2734985		(73)	MS-Schramberg Holding GmbH & Co. KG, 78713 Schramberg, DE	
(47)	24.06.2020		(72)	BLESSING, Werner, 78730 Lauterbach, DE	
(97)	31.01.2013			BROGHAMMER, Reinhold, 78144 Schramberg, DE	
(51)	G07F 17/32	(2006.01)		TRAMNITZ, Gerd, 78664 Eschbronn, DE	
(96)	19.07.2012		(54)	Způsob k vnitřnímu obložení dutého tělesa lisovaným tvarovaným tělesem	
(96)	12746019.4		(32)	102012100693	
(73)	Novomatic AG, 2352 Gumpoldskirchen, AT		(31)	27.01.2012	
(72)	WÖLS, Martin, AT-1020 Wien, AT		(33)	DE	
	GAWEL, Marek, AT-2514 Traiskirchen, AT		(86)	PCT/EP2013/051434	
(54)	Elektronické herní a/nebo zábavní zařízení		(87)	WO 2013/110755	
(32)	102011108318		(74)	PatentEnter s.r.o., Koliště 1965/13a, Brno, Černá Pole, 60200	
(31)	22.07.2011				
(33)	DE		(97)	EP 2809541	
(86)	PCT/EP2012/003044		(47)	24.06.2020	
(87)	WO 2013/013793		(97)	08.08.2013	
(74)	ŽOVICOVÁ & ŽOVIC IP, s.r.o., Záhradnícka 36, Bratislava, 82108		(51)	B60K 37/06	(2006.01)

	G06F 3/01	(2006.01)		C07K 14/56	(2006.01)
(96)	30.01.2013			C07K 16/30	(2006.01)
(96)	13703552.3			C07K 16/28	(2006.01)
(73)	Volkswagen Aktiengesellschaft, 38440 Wolfsburg, DE			C07K 16/32	(2006.01)
(72)	HAHN, Alexander, 38104 Braunschweig, DE			A61K 45/06	(2006.01)
	BUDZYNSKI, Tobias, 13467 Berlin, DE			C07K 16/18	(2006.01)
	KUHN, Mathias, 14129 Berlin, DE			A61K 38/00	(2006.01)
	JUN, Mi-Ran, 12059 Berlin, DE		(96)	04.03.2013	
	PETERSEN, Sönke, 12205 Berlin, DE		(96)	13758471.0	
	HOFMANN, Gustav, 38116 Braunschweig, DE		(73)	ImmunGene, Inc., Thousand Oaks, CA 91320, US	
(54)	Způsob poskytnutí ovládacího zařízení ve vozidle a ovládací zařízení pro vozidlo		(72)	GREWAL, Iqbal, Snohomish, WA 98296, US	
(32)	102012002271			KHARE, Sanjay, D., Newbury Park, CA, US	
(31)	04.02.2012			GRESSER, Michael, Ojai, CA 93023, US	
(33)	DE			SYED, Rashid, Thousand Oaks, CA 91320, US	
(86)	PCT/EP2013/051747		(54)	Geneticky upravené mutantní fúzní molekuly protilátky–interferonu	
(87)	WO 2013/113731		(32)	201261634565 P	
(74)	Traplová Hakr Kubát, advokátní a patentová kancelář, Ing. Eduard Hakr, patentový zástupce, Přístavní 24, Praha 7, 17000		(31)	03.03.2012	
			(33)	US	
			(86)	PCT/US2013/028899	
			(87)	WO 2013/134138	
			(74)	ŽOVICOVÁ & ŽOVIC IP, s.r.o., Záhradnícka 36, Bratislava, 82108	
(97)	EP 2812100				
(47)	20.05.2020		(97)	EP 2832906	
(97)	15.08.2013		(47)	27.05.2020	
(51)	B01D 53/14	(2006.01)	(97)	04.02.2015	
	B01D 53/78	(2006.01)			
	B01D 53/79	(2006.01)	(51)	D03D 3/06	(2006.01)
	B01D 53/64	(2006.01)		D03D 5/00	(2006.01)
(96)	05.02.2013			D03D 13/00	(2006.01)
(96)	13746548.0			D03D 31/00	(2006.01)
(73)	Nalco Company, Naperville, IL 60563-1198, US			D03D 41/00	(2006.01)
(72)	KEISER, Bruce A., Plainfield, Illinois 60585, US		(96)	04.08.2014	
	SHAH, Jitendra T., Naperville, Illinois 60564, US		(96)	14179661.5	
	MEIER, John V., Chicago, Illinois 60642, US		(73)	Technische Universität Dresden, 01069 Dresden, DE	
	ZINN, Paul J., Montgomery, Illinois 60538, US		(72)	Cherif, Chokri, 01219 Dresden, DE	
	YUAN, Jianwei, Aurora, Illinois 60503, US			Hoffmann, Gerald, 01612 Nünchritz, DE	
	ESPINOSA, Raul, Austin, Texas 78731, US			Sennewald, Cornelia, 01156 Dresden, DE	
	STILES, Rebecca L., West Nyack, NY 10994, US		(54)	Tkanina, způsob a zařízení k její výrobě	
	MIMMA, Richard, Aurora, Illinois 60504, US		(32)	102013108372	
	CARLSON, Wayne M., Batavia, Illinois 60510, US		(31)	02.08.2013	
(54)	Kontrola koroze v systémech mokré pračky spalin		(33)	DE	
(32)	201213366441, 201213366461, 201213366610, 201213366630		(74)	Ing. Dobroslav Musil, patentová kancelář, Ing. Dobroslav Musil, Zábrdovická 801/11, Brno, Zábrdovice, 61500	
(31)	06.02.2012, 06.02.2012, 06.02.2012, 06.02.2012				
(33)	US, US, US, US				
(86)	PCT/US2013/024735		(97)	EP 2857166	
(87)	WO 2013/119544		(47)	27.05.2020	
(74)	PatentEnter s.r.o., Koliště 1965/13a, Brno, Černá Pole, 60200		(97)	08.04.2015	
			(51)	B29C 33/10	(2006.01)
				B29C 44/44	(2006.01)
				B29C 44/58	(2006.01)
(97)	EP 2814843		(96)	18.09.2014	
(47)	18.03.2020		(96)	14185371.3	
(97)	22.08.2013		(73)	Thorsten, Michel, 56355 Lautert, DE	
(51)	C07K 16/24	(2006.01)	(72)	Thorsten, Michel, 56355 Lautert, DE	
(96)	13.02.2013		(54)	Forma	
(96)	13748708.8		(32)	102013111078	
(73)	Agency for Science, Technology and Research, Singapore 138632, SG		(31)	07.10.2013	
(72)	WANG, Cheng-I, Singapore 138648, SG		(33)	DE	
	GOH, Angeline, Singapore 138648, SG		(74)	Čermák a spol., JUDr. Karel Čermák Ph.D., LL.M., Elišky Peškové 15/735, Praha 5, 15000	
	YEO, Siok Ping, Singapore 138648, SG				
	MORTELLARO, Alessandra, Singapore 138648, SG				
	BISWAS, Subhra Kumar, Singapore 138648, SG				
	GINHOUX, Florent, Singapore 138648, SG				
	ZHONG, Pingyu, Singapore 138648, SG				
(54)	Lidské monoklonální protilátky neutralizující IL-β		(97)	EP 2858640	
(32)	201201007		(47)	25.03.2020	
(31)	13.02.2012		(97)	12.12.2013	
(33)	SG		(51)	A61K 31/137	(2006.01)
(86)	PCT/SG2013/000057			A61K 31/485	(2006.01)
(87)	WO 2013/122544			A61K 9/20	(2006.01)
(74)	Traplová Hakr Kubát, advokátní a patentová kancelář, Ing. Eduard Hakr, patentový zástupce, Přístavní 24, Praha 7, 17000			G01G 19/414	(2006.01)
				G09B 5/06	(2006.01)
				G09B 19/00	(2006.01)
				A61P 3/04	(2006.01)
				A61P 9/00	(2006.01)
				A61P 9/04	(2006.01)
				A61P 9/10	(2006.01)
(97)	EP 2822575		(96)	05.06.2013	
(47)	06.05.2020		(96)	13800883.4	
(97)	12.09.2013		(73)	Nalpropion Pharmaceuticals LLC, Morristown, NJ 07960, US	
(51)	A61K 38/21	(2006.01)			
	A61K 39/395	(2006.01)			
	A61P 35/00	(2006.01)			

- (72) KLASSEN, Preston, La Jolla, CA 92037, US
(47) TAYLOR, Kristin, San Diego, CA 92127, US
(54) **Prostředek pro použití ve způsobu léčby nadváhy a obezity u pacientů s vysokým kardiovaskulárním rizikem**
(32) 201261656451 P
(31) 06.06.2012
(33) US
(86) PCT/US2013/044368
(87) WO 2013/184837
(74) Všeťečka Zelený Švorčík a partneři, advokátní a patentová kancelář, JUDr. Michal Havlík, Hálkova 1406/2, Praha 2, Nové Město, 12000

- (97) **EP 2859092**
(47) 29.04.2020
(97) 12.12.2013
(51) **C12N 5/0783** (2010.01)
A61K 35/26 (2015.01)
(96) 04.06.2013
(96) 13739523.2
(73) Gdanskí Uniwersytet Medyczny, 80-210 Gdansk, PL
(72) TRZONKOWSKI, Piotr, 81-881 Sopot, PL
MYSLIWIEC, Malgorzata, 80-180 Gdansk, PL
MAREK-TRZONKOWSKA, Natalia, 80-952 Gdansk, PL
(54) **Terapeutická vakcína pro léčení diabetu typu 1 u dětí, použití zařízení pro třídění buněk a způsob množení TREG buněk pro přípravu léčebné vakcíny pro léčení diabetu typu 1**
(32) 39944712
(31) 06.06.2012
(33) PL
(86) PCT/PL2013/000072
(87) WO 2013/184011
(74) PATENTSERVIS Praha a.s., Na Podkovce 281/10, Praha 4, Podolí, 14700

- (97) **EP 2859935**
(47) 27.05.2020
(97) 15.04.2015
(51) **B01D 53/50** (2006.01)
B01D 47/06 (2006.01)
B01D 53/79 (2006.01)
(96) 01.10.2014
(96) 14187379.4
(73) General Electric Technology GmbH, 5400 Baden, CH
(72) Laslo, Dennis James, 37880, TN Tennessee Ten Mile, US
Hognefelt, Karl, Knoxville, TN Tennessee 37919, US
Hakansson, Rikard, 35251 Växjö, SE
Forsgren, Kerstin, 352 44 Växjö, SE
Brogaard, Fredrik Jens, 35236 Växjö, SE
(54) **Způsob a zařízení rozstřikovacích věží pro mokré odsiřování**
(32) 201314051734
(31) 11.10.2013
(33) US
(74) FISCHER & PARTNER IP s.r.o., Na hrobcí 294/5, Praha 2, Nové Město, 12800

- (97) **EP 2868105**
(47) 06.05.2020
(97) 03.01.2014
(51) **H04N 21/234** (2011.01)
H04N 21/6336 (2011.01)
H04N 21/647 (2011.01)
(96) 17.06.2013
(96) 13732052.9
(73) Qualcomm Incorporated, San Diego, CA 92121-1714, US
(72) WANG, Ye-Kui, San Diego, California 92121-1714, US
CHEN, Ying, San Diego, California 92121-1714, US
(54) **Uzpůsobení pro streamování založené na snímcích čistého náhodného přístupu (cra)**
(32) 201261665667 P, 201313773060
(31) 28.06.2012, 21.02.2013
(33) US, US
(86) PCT/US2013/046152
(87) WO 2014/004150
(74) Traplová Hakr Kubát, advokátní a patentová kancelář, Ing. Jan Kubát patentový zástupce, Přístavní 24, Praha 7, 17000

- (97) **EP 2890780**
(47) 24.06.2020
(97) 06.03.2014
(51) **C12N 5/071** (2010.01)
C07K 14/805 (2006.01)
C12N 9/22 (2006.01)
C12N 15/85 (2006.01)
C07K 14/47 (2006.01)
(96) 29.08.2013
(96) 13833658.1

- (73) Sangamo Therapeutics, Inc., Brisbane, 94005, CA, US
(72) GUSCHIN, Dmitry, Richmond California 94804, US
HOLMES, Michael C., Richmond California 94804, US
MILLER, Jeffrey C., Richmond California 94804, US
PASCHON, David, Richmond California 94804, US
REBAR, Edward J., Richmond California 94804, US
REIK, Andreas, Richmond California 94804, US
URNOV, Fyodor, Richmond California 94804, US
ZHANG, Lei, Richmond California 94804, US
COST, Gregory J., Richmond California 94804, US
GREGORY, Philip D., Richmond California 94804, US

- (54) **Způsoby a kompozice pro léčbu genetického stavu**
(32) 201261694693 P
(31) 29.08.2012
(33) US
(86) PCT/US2013/057214
(87) WO 2014/036219
(74) Traplová Hakr Kubát, advokátní a patentová kancelář, Ing. Eduard Hakr, patentový zástupce, Přístavní 24, Praha 7, 17000

- (97) **EP 2892970**
(47) 15.04.2020
(97) 13.03.2014
(51) **C09K 5/00** (2006.01)
(96) 22.08.2013
(96) 13836081.3
(73) Prestone Products Corporation, Rosemont, 60018, IL, US
(72) YANG, Bo, Ridgefield, CT 06877, US
GERSHUN, Aleksei, Danbury, CT 06810, US
WOYCIESJES, Peter, M., Danbury, CT 06810, US
(54) **Teplonosné tekutiny a formulace inhibitoru koroze pro jejich použití**
(32) 201213606452
(31) 07.09.2012
(33) US
(86) PCT/US2013/056268
(87) WO 2014/039284
(74) ŽOVICOVÁ & ŽOVIC IP, s.r.o., Záhradnícka 36, Bratislava, 82108

- (97) **EP 2897681**
(47) 04.03.2020
(97) 27.03.2014
(51) **A61M 5/315** (2006.01)
A61K 31/19 (2006.01)
A61M 35/00 (2006.01)
(96) 15.09.2013
(96) 13782857.0
(73) Innovative Pharmaceutical Concepts (IPC) Inc., Road Town Tortola, VG
(72) ALTMAN, Joshua, 6969478 Tel Aviv, IL
TSHUVA, Moshe, 69982 Tel Aviv, IL
BURSTEIN, Pinchas, 47321 Ramat Hasharon, IL
(54) **Lékařský aplikátor**
(32) 201261702752 P
(31) 19.09.2012
(33) US
(86) PCT/IL2013/050783
(87) WO 2014/045277
(74) Všeťečka Zelený Švorčík a partneři, advokátní a patentová kancelář, JUDr. Otakar Švorčík, Hálkova 1406/2, Praha 2, Nové Město, 12000

- (97) **EP 2900853**
(47) 08.04.2020
(97) 13.02.2014
(51) **D01D 5/18** (2006.01)
D01D 13/00 (2006.01)
D01D 4/00 (2006.01)
(96) 06.08.2013

-
- (96) 13828172.0
(73) Clarcor Inc., Cleveland, 44124-4141, CZ
(72) KAY, Stephen, Austin, Texas 78726, US
CARR, Thomas D., Franklin TN 37064, US
BAROCIO, Carlos, Reynosa Tamps. 88710, MX
(54) **Zařízení a způsoby pro výrobu mikrovláken a nanovláken**
(32) 201261680109 P, 201361776054 P
(31) 06.08.2012, 11.03.2013
(33) US, US
(86) PCT/US2013/053817
(87) WO 2014/025800
(74) Všeťka Zelený Švorčík a partneři, advokátní a patentová kancelář, JUDr. Michal Havlík, advokát, Hálkova 1406/2, Praha 2, Nové Město, 12000
-
- (97) **EP 2906370**
(47) 20.05.2020
(97) 17.04.2014
(51) **B21C 25/08** (2006.01)
B21C 23/08 (2006.01)
B21C 29/04 (2006.01)
B21C 31/00 (2006.01)
B21C 35/04 (2006.01)
(96) 11.10.2013
(96) 13845265.1
(73) Manchester Copper Products, LLC, Rockledge, FL 32955, US
(72) STEWART, Charles L., Cocoa Beach, FL 32931, US
(54) **Systémy protlačovacích lisů a způsoby**
(32) 201213650977
(31) 12.10.2012
(33) US
(86) PCT/US2013/064558
(87) WO 2014/059285
(74) Čermák a spol., JUDr. Karel Čermák Ph.D., LL.M., Elišky Peškové 15/735, Praha 5, 15000
-
- (97) **EP 2937244**
(47) 15.07.2020
(97) 28.10.2015
(51) **B60R 9/048** (2006.01)
B60R 9/10 (2006.01)
(96) 22.04.2014
(96) 14165400.4
(73) Thule Sweden AB, 330 33 Hillerstorp, SE
(72) Lindell, Morgan, SE-331 35 Värnamo, SE
Lindholm, Olof, SE-331 35 Värnamo, SE
(54) **Napínací zařízení pro nosnou sestavu jízdního kola nebo nosič nákladu**
(74) FISCHER & PARTNER IP s.r.o., Na hrobci 294/5, Praha 2, Nové Město, 12800
-
- (97) **EP 2942017**
(47) 13.05.2020
(97) 03.07.2014
(51) **A61B 17/072** (2006.01)
(96) 26.12.2013
(96) 13866753.0
(73) Touchstone International Medical Science Co., Ltd., Suzhou, Jiangsu 215123, CN
(72) CHEN, Wangdong, Suzhou Jiangsu 215123, CN
XU, Wei, Suzhou Jiangsu 215123, CN
(54) **Spouštěcí komponenta sešíváčky a sešíváčka**
(32) 201210582075
(31) 28.12.2012
(33) CN
(86) PCT/CN2013/090561
(87) WO 2014/101794
(74) Všeťka Zelený Švorčík a partneři, advokátní a patentová kancelář, JUDr. Michal Havlík, Hálkova 1406/2, Praha 2, Nové Město, 12000
-
- (97) **EP 2948031**
(47) 26.02.2020
(97) 31.07.2014
(51) **A47J 31/36** (2006.01)
(96) 27.01.2014
(96) 14701411.2
(73) Tchibo GmbH, 22297 Hamburg, DE
-
- (72) BALKAU, Werner, CH-8762 Schwändi, CH
(54) **Spařovací modul**
(32) 13405009
(31) 28.01.2013
(33) EP
(86) PCT/EP2014/051531
(87) WO 2014/114792
(74) PATENTSERVIS Praha a.s., Na Podkovce 281/10, Praha 4, Podolí, 14700
-
- (97) **EP 2968467**
(47) 03.06.2020
(97) 02.10.2014
(51) **A61K 38/18** (2006.01)
A61K 39/395 (2006.01)
C07K 16/28 (2006.01)
(96) 13.03.2014
(96) 14776479.9
(73) F. Hoffmann-La Roche AG, 4070 Basel, CH
(72) ALAVATTAM, Sreedhara, South San Francisco, CA 94080, US
MALLANEY, Mary, South San Francisco, CA 94080, US
GREWAL, Parbir, South San Francisco, CA 94080, US
(54) **Preparáty se sníženou oxidací**
(32) 201361780852 P, 201361909850 P
(31) 13.03.2013, 27.11.2013
(33) US, US
(86) PCT/US2014/026850
(87) WO 2014/160497
(74) KOREJZOVA LEGAL v.o.s., JUDr. Petra Sauvage de Brantes, Korunní 810/104, Praha 10, Vinohrady, 10100
-
- (97) **EP 2970464**
(47) 06.05.2020
(97) 18.09.2014
(51) **C07K 16/28** (2006.01)
A61P 37/04 (2006.01)
(96) 13.03.2014
(96) 14709691.1
(73) GlaxoSmithKline Intellectual Property Development Limited, Brentford Middlesex TW8 9GS, GB
(72) HAMBLIN, Paul Andrew, Stevenage Hertfordshire SG1 2NY, GB
LEWIS, Alan Peter, Stevenage Hertfordshire SG1 2NY, GB
WEBB, Thomas Matthew, Brentford Middlesex TW8 9GS, GB
(54) **Proteiny vázající anti-lag-3**
(32) 201361789325 P
(31) 15.03.2013
(33) US
(86) PCT/EP2014/054967
(87) WO 2014/140180
(74) KOREJZOVA LEGAL v.o.s., JUDr. Petra Sauvage de Brantes, Korunní 810/104, Praha 10, Vinohrady, 10100
-
- (97) **EP 2981274**
(47) 06.05.2020
(97) 09.10.2014
(51) **C12N 1/20** (2006.01)
A61K 35/747 (2015.01)
A61P 19/10 (2006.01)
A23L 33/135 (2016.01)
C12R 1/225 (2006.01)
C12R 1/25 (2006.01)
(96) 03.04.2014
(96) 14779522.3
(73) Probi AB, 223 70 Lund, SE
(72) BERGGREN, Anna, S-247 47 Flyinge, SE
LARSSON, Niklas, S-226 49 Lund, SE
ÖNNING, Gunilla, S-243 30 Höör, SE
LAZOU AHRÉN, Irini, S-226 53 Lund, SE
SJÖGREN, Klara, S-439 55 Åsa, SE
OHLSSON, Claes, S-421 67 Västra Frölunda, SE
(54) **Probiotické kmeny pro použití v léčbě nebo prevenci osteoporózy**
(32) 1350414, 1351571
(31) 03.04.2013, 20.12.2013
(33) SE, SE

(86) PCT/SE2014/050399
(87) WO 2014/163568
(74) PatentEnter s.r.o., Koliště 1965/13a, Brno, Černá Pole, 60200

(97) **EP 2984314**
(47) 06.05.2020
(97) 16.10.2014
(51) **F01P 3/08** (2006.01)
F16K 1/42 (2006.01)
F16K 17/04 (2006.01)
F16K 25/00 (2006.01)
F16K 15/02 (2006.01)
(96) 11.04.2013
(96) 13721978.8
(73) Bontaz Centre R&D, 74460 Marnaz, FR
(72) CLEMENT, Denis, Philippe, F-74440 Mieussy, FR
PEROTTO, Stéphane, Pascal, F-74130 Ayse, FR
(54) **Olejová rozprašovací tryska pro chlazení pístu motoru s vnitřním spalováním**
(86) PCT/FR2013/050789
(87) WO 2014/167190
(74) Čermák a spol., JUDr. Karel Čermák Ph.D., LL.M., Elišky Peškové 15/735, Praha 5, 15000

(97) **EP 2986624**
(47) 25.03.2020
(97) 23.10.2014
(51) **C07J 13/00** (2006.01)
C07J 21/00 (2006.01)
C07J 3/00 (2006.01)
C07J 31/00 (2006.01)
C07J 7/00 (2006.01)
C07J 43/00 (2006.01)
(96) 17.04.2014
(96) 14786089.4
(73) Sage Therapeutics, Inc., Cambridge, MA 02142, US
(72) BOTELLA, Gabriel Martinez, Wayland, Massachusetts 01778, US
HARRISON, Boyd L., Princeton Junction, New Jersey 08550, US
ROBICHAUD, Albert Jean, Ringoes, New Jersey 08551, US
SALITURO, Francesco G., Marlborough, Massachusetts 01752, US
BERESIS, Richard Thomas, Shanghai 200040, CN
(54) **19-nor neuroaktivní steroidy pro způsob léčeni**
(32) PCT/CN2013/074312
(31) 17.04.2013
(33) CN
(86) PCT/CN2014/075593
(87) WO 2014/169832
(74) Traplová Hakr Kubát, advokátní a patentová kancelář, Ing. Eduard Hakr patentový zástupce, Přístavní 24, Praha 7, 17000

(97) **EP 2996709**
(47) 06.05.2020
(97) 20.11.2014
(51) **A61K 38/18** (2006.01)
A61L 27/24 (2006.01)
A61L 31/00 (2006.01)
A61F 2/18 (2006.01)
A61L 15/28 (2006.01)
A61L 15/44 (2006.01)
(96) 09.04.2014
(96) 14798587.3
(73) The Board of Trustees of the Leland Stanford Junior University, Stanford, CA 94305-2038, US
(72) SANTA MARIA, Peter Luke, Redwood City, California 94063, US
YANG, Yunzhi Peter, Redwood City, California 94062, US
KIM, Sungwoo, Palo Alto, California 94303, US
DOMVILLE-LEWIS, Chloe, Redwood City, California 94063, US
(54) **Modulace aktivity epidermálního růstového faktoru, který se váže na heparin pro hojení poranění ušního bubínku**
(32) 201361823749 P
(31) 15.05.2013
(33) US

(86) PCT/US2014/033536
(87) WO 2014/186075
(74) KOREJZOVA LEGAL v.o.s., JUDr. Petra Sauvage de Brantes, Korunní 810/104, Praha 10, Vinohrady, 10100

(97) **EP 2998730**
(47) 13.05.2020
(97) 04.12.2014
(51) **G01N 23/223** (2006.01)
(96) 20.09.2013
(96) 13885621.6
(73) Shimadzu Corporation, Kyoto-shi, Kyoto 604-8511, JP
(72) FURUKAWA, Hiroaki, Kyoto-shi, Kyoto 604-8511, JP
KOBAYASHI, Kanji, Kyoto-shi, Kyoto 604-8511, JP
(54) **Rentgenový fluorescenční analyzátor**
(32) 2013110689
(31) 27.05.2013
(33) JP
(86) PCT/JP2013/075569
(87) WO 2014/192173
(74) KOREJZOVA LEGAL v.o.s., JUDr. Petra Sauvage de Brantes, Korunní 810/104, Praha 10, Vinohrady, 10100

(97) **EP 3003074**
(47) 27.05.2020
(97) 11.12.2014
(51) **A45C 13/00** (2006.01)
A24F 15/12 (2006.01)
A24F 47/00 (2020.01)
A24F 15/14 (2006.01)
(96) 03.06.2014
(96) 14734208.3
(73) Nicoventures Holdings Limited, London WC2R 3LA, GB
(72) SCHENNUM, Steven Michael, Plainfield, Illinois 60544, US
MCKEON, Thomas Michael, Wheaton, Illinois 60189, US
ABEL, Jeremy Aaron, Oswego, Illinois 60543, US
(54) **Zásobník**
(32) 201361830924 P
(31) 04.06.2013
(33) US
(86) PCT/GB2014/051688
(87) WO 2014/195688
(74) Traplová Hakr Kubát, advokátní a patentová kancelář, Ing. Eduard Hakr patentový zástupce, Přístavní 24, Praha 7, 17000

(97) **EP 3003586**
(47) 01.04.2020
(97) 11.12.2014
(51) **B09B 1/00** (2006.01)
C08L 23/06 (2006.01)
C08L 23/08 (2006.01)
C08J 3/22 (2006.01)
C08K 3/04 (2006.01)
C08K 5/00 (2006.01)
(96) 20.05.2014
(96) 14808019.5
(73) Solmax Geosynthetics, LLC, Houston TX 77073, US
(72) PRACHOONDANG, Yongyoot, Houston, TX 77013, US
WU, Yin, Houston, TX 77073, US
(54) **VYSOKOTEPLTNÍ GEOMEMBRÁNOVÉ VLOŽKY A SLOŽENÍ HLAVNÍCH ŠARŽÍ**
(32) 201361831526 P, 201414271011
(31) 05.06.2013, 06.05.2014
(33) US, US
(86) PCT/US2014/038714
(87) WO 2014/197197
(74) Vsetečka Zelený Švorčík a partneři, advokátní a patentová kancelář, JUDr. Michal Havlík, Hálkova 1406/2, Praha 2, Nové Město, 12000

(97) **EP 3059458**
(47) 06.05.2020
(97) 24.08.2016
(51) **F15B 1/02** (2006.01)
F15B 3/00 (2006.01)
F04B 9/113 (2006.01)
F04B 11/00 (2006.01)

F15B 11/032 B26F 3/00 (96) 22.02.2016 (96) 16156698.9 (73) Gruber, Reinhard, 3354 Wolfsbach, AT (72) Schachner, Franz, 3354 Wolfsbach, AT (72) Gruber, Reinhard, 3354 Wolfsbach, AT (72) Schachner, Franz, 3354 Wolfsbach, AT (54) Způsob a zařízení k provozování hydraulického vysokotlakého zařízení (32) 501382015 (31) 23.02.2015 (33) AT (74) Všeťečka Zelený Švorčík a partneři, advokátní a patentová kancelář, JUDr. Michal Havlík, Hálkova 1406/2, Praha 2, Nové Město, 12000 Všeťečka Zelený Švorčík a partneři, advokátní a patentová kancelář, JUDr. Michal Havlík, Hálkova 1406/2, Praha 2, Nové Město, 12000	(2006.01) (2006.01)	(32) 201361908659 P, 201361908648 P, 201361908632 P, 201361908594 P, 201361909884 P, 201361909567 P (31) 25.11.2013, 25.11.2013, 25.11.2013, 25.11.2013, 27.11.2013, 27.11.2013 (33) US, US, US, US, US, US (86) PCT/US2014/067448 (87) WO 2015/077785 (74) Všeťečka Zelený Švorčík a partneři, advokátní a patentová kancelář, JUDr. Michal Havlík, Hálkova 1406/2, Praha 2, Nové Město, 12000
(97) EP 3067067 (47) 08.01.2020 (97) 14.09.2016 (51) A61K 39/395 C07K 16/40 C07K 14/47 A01K 67/027 (96) 27.03.2007 (96) 16164436.4 (73) UNIVERSITY OF LEICESTER, Leicester, Leicestershire LE1 7RH, GB Omeros Corporation, Seattle, WA 98119, US (72) SCHWAEBLE, Hans-Wilhelm, Cambridge CB3 0ES, GB STOVER, Cordula Margaret, Leicestershire LE18 3GF, GB TEDFORD, Clark E., Poulsbo, WA 98370, US PARENT, James B., Bainbridge Island, WA 98110, US FUJITA, Teizo, Fukushima 960-8142, JP (54) Způsoby léčení stavů souvisejících s aktivací komplementu závislé na masp-2 (32) 788876 P, 645359 (31) 03.04.2006, 22.12.2006 (33) US, US (74) INPARTNERS GROUP, Ing. Dušan Kendereški, Tuřanka 1519/115a, Brno, Slatina, 62700	(2006.01) (2006.01) (2006.01) (2006.01) (2006.01)	(97) EP 3085839 (47) 22.04.2020 (97) 26.10.2016 (51) E03C 1/10 E03C 1/122 (96) 03.11.2015 (96) 15003151.6 (73) Laut, Willi, 76275 Ettlingen, DE (72) Laut, Willi, 76275 Ettlingen, DE (54) Bezpečnostní můstek pro volný odtok a uspořádání pro volný odtok (32) 202015101954 U (31) 20.04.2015 (33) DE (74) Traplová Hakr Kubát, advokátní a patentová kancelář, Ing. Eduard Hakr patentový zástupce, Přístavní 24, Praha 7, 17000
(97) EP 3072536 (47) 03.06.2020 (97) 28.05.2015 (51) A61L 27/26 A61L 27/22 A61L 27/18 A61L 27/56 D01D 5/00 (96) 19.11.2013 (96) 13897838.2 (73) Shanghai P & P Biotech Co., Ltd, Minhang District, Shanghai 201108, CN (72) HE, Hongbing, Shanghai 201108, CN SU, Ling, Shanghai 201108, CN LIU, Zhang, Shanghai 201108, CN YANG, Li, Shanghai 201108, CN (54) Hydrofilní elektrospinový biologický kompozitní materiál stentu používaný pro regeneraci tkání a způsob jeho přípravy a jeho použití (86) PCT/CN2013/087396 (87) WO 2015/074176 (74) FISCHER & PARTNER IP s.r.o., Na hrobci 294/5, Praha 2, Nové Město, 12800	(2006.01) (2006.01) (2006.01) (2006.01) (2006.01)	(97) EP 3094175 (47) 06.05.2020 (97) 23.07.2015 (51) A01N 43/40 A01N 39/02 A01P 13/02 (96) 14.01.2015 (96) 15736986.9 (73) Dow AgroSciences LLC, Indianapolis, IN 46268, US (72) DEGENHARDT, Rory, Indianapolis, IN 46268, US MCGREGOR, Bill, Beaumont, AB T4X 1H3, CA (54) Herbicidní prostředek obsahující 4-amino-3-chlor-6-(4-chlor-2-fluor-3-methoxyfenyl) pyridin-2-karboxylová kyselina, fluoroxypyr a MCPA (32) 201461927829 P (31) 15.01.2014 (33) US (86) PCT/US2015/011281 (87) WO 2015/108890 (74) PATENTSERVIS Praha a.s., Na Podkovce 281/10, Praha 4, Podolí, 14700
(97) EP 3074677 (47) 15.04.2020 (97) 28.05.2015 (51) F16K 27/07 F17C 3/00 F04B 15/08 (96) 25.11.2014 (96) 14863796.0 (73) Chart Inc., Ball Ground, GA 30107, US (72) DRUBE, Tom, Ball Ground GA 30107, US (54) Křehká uzavírací spojka pro nádrž kapalného zemního plynu	(2006.01) (2006.01) (2006.01)	(97) EP 3097122 (47) 06.05.2020 (97) 30.07.2015 (51) C07K 16/28 G01N 33/68 (96) 23.01.2015 (96) 15740600.0 (73) NGM Biopharmaceuticals, Inc., South San Francisco CA 94080, US (72) MONDAL, Kalyani, San Mateo, CA 94404, US LI, Betty, Chan, Millbrae, CA 94030, US CHEN, Yu, Foster City, CA 94404, US ARORA, Taruna, Palo Alto, CA 94306, US MATERN, Hugo, San Mateo, CA 94403, US SHEN, Wenyan, Redwood City, CA 94065, US (54) Protilátky vázající se na doménu 2 beta klotho a způsoby jejich využití (32) 201461931531 P (31) 24.01.2014 (33) US (86) PCT/US2015/012731 (87) WO 2015/112886 (74) PatentEnter s.r.o., Koliště 1965/13a, Brno, Černá Pole, 60200
(97) EP 3108886 (47) 17.06.2020 (97) 28.12.2016 (51) A61K 31/437 A61P 35/00 A61K 47/68 C07D 471/04	(2006.01) (2006.01) (2006.01)	

(96) 21.04.2011	(97) EP 3140606	
(96) 16176625.8	(47) 01.04.2020	
(73) Syntarga B.V., 6545 CM Nijmegen, NL	(97) 04.02.2016	
(72) BEUSKER, Patrick Henry, 6545 CM Nijmegen, NL	(51) F41G 1/30 (2006.01)	
COUMANS, Rudy Gerardus Elisabeth, 6545 CM Nijmegen, NL	F41G 1/34 (2006.01)	
ELGERSMA, Ronald Christiaan, 6545 CM Nijmegen, NL	G02B 1/11 (2015.01)	
MENGE, Wiro Michael Petrus Bernardus, 6545 CM Nijmegen, NL	G02B 5/18 (2006.01)	
JOOSTEN, Johannes Albertus Frederikus, 6545 CM Nijmegen, NL	G02B 5/20 (2006.01)	
SPIJKER, Henri Johannes, 6545 CM Nijmegen, NL	G02B 5/32 (2006.01)	
GROOT de, Franciscus Marinus Hendrikus, 6545 CM Nijmegen, NL	G02B 5/22 (2006.01)	
(54) Konjugáty cc-1065 analogů a bifunkčních propojovacích částí	G03H 1/22 (2006.01)	
(32) 326437 P, 421824 P	G02B 23/14 (2006.01)	
(31) 21.04.2010, 10.12.2010	(96) 11.05.2015	
(33) US, US	(96) 15828263.2	
(74) Traplová Hakr Kubát, advokátní a patentová kancelář, Ing. Eduard Hakr, patentový zástupce, Přístavní 24, Praha 7, 17000	(73) L-3 Communications, Warrior Systems Division, EO Tech, Inc., Ann Arbor, Michigan 48108, US	
<hr/>		
(97) EP 3119730	(72) DEHMLow, Brian Paul, Pinckney, Michigan 48169, US	
(47) 29.04.2020	VENTOLA, David Edwin, Avon, Massachusetts 02322, US	
(97) 24.09.2015	RYZI, Zbynek, Littleton, Massachusetts 01460, US	
(51) C04B 28/08 (2006.01)	(54) Integrovaný filtr a mřížka v zaměřovači	
C04B 7/147 (2006.01)	(32) 201414274057	
(96) 23.03.2015	(31) 09.05.2014	
(96) 15765421.1	(33) US	
(73) Carbicrete Inc., Quebec H3Y 2X8, CA	(86) PCT/US2015/030074	
(72) SHAO, Yixin, Ile-Perrot, Québec J7V 8S6, CA	(87) WO 2016/018489	
MAHOUTIAN, Mehrdad, Montreal, Québec H2X 2N4, CA	(74) Traplová Hakr Kubát, advokátní a patentová kancelář, Ing. Eduard Hakr, patentový zástupce, Přístavní 24, Praha 7, 17000	
GHOULEH, Zaid, Mount Royal, Québec H3P 3K2, CA	<hr/>	
(54) Způsob výroby stavebních bloků s vázaným karbonátem z ocelové strusky	(97) EP 3141328	
(32) 201461968991 P	(47) 22.04.2020	
(31) 21.03.2014	(97) 15.03.2017	
(33) US	(51) B23K 1/00 (2006.01)	
(86) PCT/CA2015/000176	B23K 1/08 (2006.01)	
(87) WO 2015/139121	B23K 3/06 (2006.01)	
(74) Všečeka Zelený Švorčík a partneři, advokátní a patentová kancelář, JUDr. Michal Havlík, Hálkova 1406/2, Praha 2, Nové Město, 12000	H05K 3/34 (2006.01)	
<hr/>		
(97) EP 3125882	B23K 101/42 (2006.01)	
(47) 13.05.2020	(96) 09.09.2016	
(97) 08.10.2015	(96) 16188170.1	
(51) A61K 31/357 (2006.01)	(73) SENJU METAL INDUSTRY CO., LTD., Tokyo 120-8555, JP	
A61K 31/70 (2006.01)	(72) HASHIMOTO, Noboru, Toyama-pref, Toyama 939-2708, JP	
A61K 31/7034 (2006.01)	KASAMA, Takahiro, Toyama-pref, Toyama 939-2708, JP	
A61K 31/7042 (2006.01)	(54) Tryska a zařízení k tryskovému pájení	
A61K 31/7056 (2006.01)	(32) 2015179350	
A61P 1/16 (2006.01)	(31) 11.09.2015	
A61P 3/00 (2006.01)	(33) JP	
A61P 3/10 (2006.01)	(74) Traplová Hakr Kubát, advokátní a patentová kancelář, Ing. Eduard Hakr, patentový zástupce, Přístavní 24, Praha 7, 17000	
A61P 9/00 (2006.01)	<hr/>	
A61P 9/10 (2006.01)	(97) EP 3142284	
A61P 9/12 (2006.01)	(47) 06.05.2020	
A61P 19/00 (2006.01)	(97) 15.03.2017	
A61K 47/16 (2006.01)	(51) H04L 5/00 (2006.01)	
A61K 31/7048 (2006.01)	H04W 72/06 (2009.01)	
A61K 9/08 (2006.01)	(96) 20.01.2010	
A61K 9/20 (2006.01)	(96) 16196212.1	
A61K 9/48 (2006.01)	(73) Telefonaktiebolaget LM Ericsson (publ), 164 83 Stockholm, SE	
A61K 31/382 (2006.01)	(72) Hu, Yang, Beijing, 100102, CN	
(96) 30.03.2015	Song, Xinghua, Beijing, 100102, CN	
(96) 15712644.2	Jöngren, George, 174 62 Sundbyberg, SE	
(73) Boehringer Ingelheim Vetmedica GmbH, 55216 Ingelheim am Rhein, DE	Hammarwall, David, 186 53 Vallentuna, SE	
(72) REICHE, Dania Birte, 55216 Ingelheim am Rhein, DE	Wang, Jianfeng, Beijing, 100102, CN	
MOHREN, Nicole, 55216 Ingelheim am Rhein, DE	Astely, David, 168 56 Bromma, SE	
JOHNSTON, Laura, 55216 Ingelheim am Rhein, DE	(54) Způsob mapování anténních portů a zařízení pro demodulaci referenčních signálů	
SOMERVILLE, Bruce, Ridgefield, Connecticut 06877-0368, US	(74) KOREJZOVA LEGAL v.o.s., JUDr. Petra Sauvage de Brantes, Korunní 810/104, Praha 10, Vinohrady, 10100	
VOTH, Rebecca K., Ridgefield, Connecticut 06877-0368, US	<hr/>	
(54) Léčení metabolických poruch u koňovitých	(97) EP 3145949	
(32) 14162983, 14176714, 14187223	(47) 08.04.2020	
(31) 01.04.2014, 11.07.2014, 01.10.2014	(97) 26.11.2015	
(33) EP, EP, EP	(51) C07K 14/47 (2006.01)	
(86) PCT/EP2015/056840	C12N 15/86 (2006.01)	
(87) WO 2015/150299	A61K 48/00 (2006.01)	
(74) KOREJZOVA LEGAL v.o.s., JUDr. Petra Sauvage de Brantes, Korunní 810/104, Praha 10, Vinohrady, 10100	C07K 14/755 (2006.01)	
<hr/>		
(96) 23.04.2015	A61K 38/37 (2006.01)	

(96)	15720762.2		(73)	Volkswagen Aktiengesellschaft, 38440 Wolfsburg, DE
(73)	IP2IPO Innovations Limited, London EC4N 8AF, GB		(72)	Tschache, Alexander, 38436 Wolfsburg, DE
	ID Pharma Co., Ltd., Tsukuba-shi, Ibaraki 300-2611, JP			Winkelvos, Timo, 38104 Braunschweig, DE
(72)	ALTON, Eric Walter Frederick Wolfgang, London Greater London SW3 6LR, GB		(54)	Způsob certifikace prostřednictvím řídicí jednotky vozidla
	GRIESENBACH, Uta, Carshalton Greater London SM5 1RU, GB		(32)	102015220226
	PYTEL, Kamila Malgorzata, London Greater London NW5 1RE, GB		(31)	16.10.2015
	PAUL-SMITH, Michael Christian, London Greater London N4 2LF, GB		(33)	DE
	PRINGLE, Ian Andrew, Oxford Oxfordshire OX3 9DU, GB		(74)	FISCHER & PARTNER IP s.r.o., Na hrobci 294/5, Praha 2, Nové Město, 12800
	HYDE, Stephen Charles, Oxford Oxfordshire OX3 9DU, GB			
	GILL, Deborah Rebecca, Oxford Oxfordshire OX3 9DU, GB		(97)	EP 3164513
	DAVIES, Lee Adrian, Abingdon Oxfordshire OX13 5JW, GB		(47)	13.05.2020
	BOYD, Alan Christopher, Edinburgh Lothian EH10 5RR, GB		(97)	07.01.2016
	MCLACHLAN, Gerard, West Linton Peeblesshire EH46 7HP, GB		(51)	C21D 1/19 (2006.01)
	INOUE, Makoto, Tsukuba Ibaraki 300-2611, JP			C21D 1/18 (2006.01)
(54)	Lentivirové vektory			C21D 6/00 (2006.01)
(32)	201409089			C21D 8/02 (2006.01)
(31)	21.05.2014			C21D 9/46 (2006.01)
(33)	GB			C22C 38/02 (2006.01)
(86)	PCT/GB2015/051201			C22C 38/04 (2006.01)
(87)	WO 2015/177501			C22C 38/06 (2006.01)
(74)	FAJNOR IP s.r.o., Pobřežní 249/46, Praha 8, Karlín, 18600			B32B 15/01 (2006.01)
			(96)	03.07.2015
(97)	EP 3150457		(96)	15750459.8
(47)	29.04.2020		(73)	Arcelormittal, 1160 Luxembourg, LU
(97)	05.04.2017		(72)	XU, Wei, Shenyang, 110819, CN
(51)	B61C 17/04 (2006.01)			ARLAZAROV, Artem, F-57283 Maizieres-les-Metz Cedex, FR
	B61D 27/00 (2006.01)		(54)	Způsob výroby vysokopevnostního ocelového plechu a tímto způsobem získaný plech
(96)	30.09.2016		(32)	PCT/IB2014/002285
(96)	16191851.1		(31)	03.07.2014
(73)	ALSTOM Transport Technologies, 93400 Saint-Ouen, FR		(33)	IB
(72)	DO, Huu-Thi, 17300 Rochefort, FR		(86)	PCT/IB2015/055033
(54)	Klimatizační zařízení pro kabinu řidiče, zejména kolejového vozidla		(87)	WO 2016/001889
(32)	1559242		(74)	A. Holas & partner, Patentová a známková kancelář, Ing. Mgr. Hana Holasová, Křížová 105/4, Brno, Staré Brno, 60300
(31)	30.09.2015			
(33)	FR		(97)	EP 3178851
(74)	PATENTSERVIS Praha a.s., Na Podkovce 281/10, Praha 4, Podolí, 14700		(47)	29.04.2020
			(97)	14.06.2017
(97)	EP 3151853		(51)	C07K 16/28 (2006.01)
(47)	06.05.2020			A61K 39/395 (2006.01)
(97)	10.12.2015			C12N 15/13 (2006.01)
(51)	A61K 38/51 (2006.01)			A61P 27/00 (2006.01)
	A61K 39/00 (2006.01)			A61P 37/00 (2006.01)
	A61K 31/592 (2006.01)		(96)	30.03.2011
	A61K 31/593 (2006.01)		(96)	16206265.7
	A61P 37/06 (2006.01)		(73)	Boehringer Ingelheim International GmbH, 55216 Ingelheim am Rhein, DE
	A61P 3/10 (2006.01)		(72)	BARRETT, Rachel, Ridgefield, CT 06877-0368, US
(96)	04.06.2015			BRODEUR, Scott, Ridgefield, CT 06877-0368, US
(96)	15802815.9			CANADA, Keith A., Ridgefield, CT 06877-0368, US
(73)	Diamyd Medical AB, 111 56 Stockholm, SE			LITZENBURGER, Tobias, 55216 Ingelheim am Rhein, DE
(72)	ESSEN-MÖLLER, Anders, S-111 56 Stockholm, SE			SINGH, Sanjaya, Ridgefield, CT 06877-0368, US
	LUDVIGSSON, Johnny, S-581 83 Linköping, SE		(54)	Anti-CD40 profilátky
(54)	Dekarboxyláza kyseliny glutamické (gad) k použití v léčbě autoimunitního onemocnění		(32)	319574 P
(32)	1450678, 1451315		(31)	31.03.2010
(31)	04.06.2014, 04.11.2014		(33)	US
(33)	SE, SE		(74)	Všetečka Zelený Švorčík a partneři, advokátní a patentová kancelář, JUDr. Michal Havlík, Hálkova 1406/2, Praha 2, Nové Město, 12000
(86)	PCT/SE2015/050651			
(87)	WO 2015/187087		(97)	EP 3182639
(74)	Ing. Dušan Kendereški, patentový zástupce, Tuřanka 1519/115a, Brno, 62700		(47)	06.05.2020
			(97)	21.06.2017
(97)	EP 3157190		(51)	H04L 9/00 (2006.01)
(47)	27.05.2020			H04L 29/06 (2006.01)
(97)	19.04.2017			H04W 12/04 (2009.01)
(51)	H04L 9/00 (2006.01)			
	H04L 9/08 (2006.01)		(96)	23.03.2007
	H04L 9/32 (2006.01)		(96)	17154410.9
	H04W 12/04 (2009.01)		(73)	Telefonaktiebolaget LM Ericsson (publ), 164 83 Stockholm, SE
	H04L 9/14 (2006.01)		(72)	NÄSLUND, Mats, SE-168 36 BROMMA, SE
	H04L 29/06 (2006.01)			NORRMAN, Karl, SE-116 28 STOCKHOLM, SE
	H04W 12/06 (2009.01)			BLOM, Rolf, SE-175 68 JÄRFÄLLA, SE
	H04W 84/00 (2009.01)		(54)	Způsob a zařízení pro zpracování klíčů použitých pro kódování a integritu
	H04L 29/08 (2006.01)		(32)	0600695, 786478 P
(96)	15.09.2016			
(96)	16188979.5			

- (31) 28.03.2006, 28.03.2006
(33) SE, US
(74) KOREJZOVA LEGAL v.o.s., JUDr. Petra Sauvage de Brantes, Korunní 810/104, Praha 10, Vinohrady, 10100
-
- (97) **EP 3188616**
(47) 29.04.2020
(97) 24.03.2016
(51) **A45C 11/04** (2006.01)
(96) 20.08.2015
(96) 15817599.2
(73) Sabie, Razvan, Bucuresti, RO
(72) Sabie, Razvan, Bucuresti, RO
(54) **Pouzdro na brýle**
(32) 201400663
(31) 01.09.2014
(33) RO
(86) PCT/RO2015/000021
(87) WO 2016/043612
(74) PATENTSERVIS Praha a.s., Na Podkovce 281/10, Praha 4, Podolí, 14700
-
- (97) **EP 3198193**
(47) 06.05.2020
(97) 31.03.2016
(51) **F23C 3/00** (2006.01)
F23C 6/04 (2006.01)
F23C 9/08 (2006.01)
F23C 9/00 (2006.01)
F23L 15/04 (2006.01)
F23D 14/24 (2006.01)
F23D 14/66 (2006.01)
(96) 25.09.2015
(96) 15775575.2
(73) Selas Heat Technology Company LLC, Streetsboro, OH 44241, US
(72) VANDEGRIFT, Chris, Edward, Milford, OH 45150, US
BRISLIDEN, Thomas, D., North East, PA 16428, US
CORNELIUS, Mitchell, D., Cuyahoga Falls, OH 44221, US
ZAMBANINI, Anthony, J., Erie, PA 16509, US
REILLY, Thomas, M., Erie, PA 16510, US
(54) **Stupňovitý recirkulační hořák s nízkým nox, vysokou účinností a vysokou teplotou a spalovací systém sálavých trubek**
(32) 201462055095 P, 201514863563
(31) 25.09.2014, 24.09.2015
(33) US, US
(86) PCT/US2015/052154
(87) WO 2016/049419
(74) PatentEnter s.r.o., Koliště 1965/13a, Brno, Černá Pole, 60200
-
- (97) **EP 3204398**
(47) 13.05.2020
(97) 14.04.2016
(51) **C07H 1/06** (2006.01)
C07H 19/10 (2006.01)
(96) 29.09.2015
(96) 15782005.1
(73) NuCana plc, London EC4N 6AF, GB
(72) GRIFFITH, Hugh, Edinburgh EH12 9RG, GB
(54) **Způsoby separace diastereoizomerů gemcitabin-fosfátu**
(32) 201417644
(31) 06.10.2014
(33) GB
(86) PCT/GB2015/052839
(87) WO 2016/055769
(74) ŽOVICOVÁ & ŽOVIC IP, s.r.o., Záhradnícka 36, Bratislava, 82108
-
- (97) **EP 3204612**
(47) 17.06.2020
(97) 14.04.2016
(51) **E21D 9/10** (2006.01)
E21C 27/24 (2006.01)
E21C 35/20 (2006.01)
E21D 9/12 (2006.01)
(96) 02.10.2015
(96) 15771974.1
(73) Sandvik Intellectual Property AB, 811 81 Sandviken, SE
(72) BRANDL, Erich, A-8734 Grosslobming, AT

- EBNER, Bernhard, A-8720 Knittelfeld, AT
(54) **Řezací přístroj, používající čistící uspořádání**
(32) PCT/EP2014/071334
(31) 06.10.2014
(33) EP
(86) PCT/EP2015/072851
(87) WO 2016/055383
(74) Všetečka Zelený Švorčík a partneři, advokátní a patentová kancelář, JUDr. Michal Havlík, Hálkova 1406/2, Praha 2, Nové Město, 12000
-
- (97) **EP 3205334**
(47) 29.04.2020
(97) 16.08.2017
(51) **A61K 9/08** (2006.01)
A61K 47/10 (2017.01)
A61K 47/26 (2006.01)
A61K 47/18 (2017.01)
A61K 31/5575 (2006.01)
(96) 28.05.2009
(96) 17000440.2
(73) Santen Pharmaceutical Co., Ltd., Higashiyodogawa-ku Osaka-shi Osaka 533-8651, JP
AGC Inc., Tokyo 100-8405, JP
(72) REUNAMAKI, Timo, 33820 Tampere, FI
PELLINEN, Pertti, 33880 Lempaala, FI
OKSALA, Olli, 33240 Tampere, FI
LEHMUSAAARI, Kari, 33580 Tampere, FI
(54) **Způsob a prostředek k léčbě oční hypertenze a glaukomu**
(32) 08397513
(31) 30.05.2008
(33) EP
(74) Všetečka Zelený Švorčík a partneři, advokátní a patentová kancelář, JUDr. Michal Havlík, advokát, Hálkova 1406/2, Praha 2, Nové Město, 12000
-
- (97) **EP 3206493**
(47) 06.05.2020
(97) 21.04.2016
(51) **C07D 231/14** (2006.01)
C07D 295/033 (2006.01)
A01N 51/00 (2006.01)
A61P 25/00 (2006.01)
(96) 16.10.2015
(96) 15851053.7
(73) Sage Therapeutics, Inc., Cambridge, MA 02142, US
(72) MARTINEZ BOTELLA, Gabriel, Wayland, MA 01778, US
SALITURO, Francesco G., Marlborough, MA 01752, US
ROBICHAUD, Albert Jean, Cambridge, MA 02141, US
HARRISON, Boyd L., Princeton Junction, NJ 08550, US
(54) **Kompozice a způsoby léčení poruch CNS**
(32) 201462064957 P
(31) 16.10.2014
(33) US
(86) PCT/US2015/056066
(87) WO 2016/061537
(74) Traplová Hakr Kubát, advokátní a patentová kancelář, Ing. Eduard Hakr patentový zástupce, Přístavní 24, Praha 7, 17000
-
- (97) **EP 3206811**
(47) 22.04.2020
(97) 21.04.2016
(51) **B21H 1/20** (2006.01)
B21D 17/04 (2006.01)
B21H 7/18 (2006.01)
B62D 1/185 (2006.01)
F16D 3/06 (2006.01)
F16C 3/03 (2006.01)
F16C 3/035 (2006.01)
(96) 31.07.2015
(96) 15747433.9
(73) thyssenkrupp Presta AG, 9492 Eschen, LI
thyssenkrupp AG, 45143 Essen, DE
(72) WALSER, Michael, 72164 Cholula, MX
(54) **Způsob k výrobě profilovaného dutého hřídele pro teleskopický hřídel řízení motorového vozidla**
(32) 102014115140
(31) 17.10.2014

- (33) DE
(86) PCT/EP2015/067613
(87) WO 2016/058723
(74) Všeťečka Zelený Švorčík a partneři, advokátní a patentová kancelář, JUDr. Michal Havlík, Hálkova 1406/2, Praha 2, Nové Město, 12000
Všeťečka Zelený Švorčík a partneři, advokátní a patentová kancelář, JUDr. Michal Havlík, Hálkova 1406/2, Praha 2, Nové Město, 12000
-
- (97) **EP 3211180**
(47) 27.05.2020
(97) 30.08.2017
(51) **F01D 5/30** (2006.01)
F01D 5/32 (2006.01)
(96) 23.02.2017
(96) 17157723.2
(73) Mechanical Dynamics & Analysis LLC, Latham NY 12110, US
(72) DANYEW, Clayton, Palm Beach Gardens, FL Florida 33418, US
LOVINGER, David Jesse Warren, Jupiter, FL Florida 33458, US
HINGORANI, Sanjay Surat, Johns Creek, GA Georgia 30097, US
POTH, Leissner F., San Antonio, TX Texas 78255, US
(54) **Zařízení proti otáčení zajišťovacího drátu lopatky turbíny pro motor s plynovou turbínou**
(32) 201662298554 P, 201615067511
(31) 23.02.2016, 11.03.2016
(33) US, US
(74) Všeťečka Zelený Švorčík a partneři, advokátní a patentová kancelář, JUDr. Michal Havlík, Hálkova 1406/2, Praha 2, Nové Město, 12000
-
- (97) **EP 3215223**
(47) 01.07.2020
(97) 12.05.2016
(51) **A61P 25/36** (2006.01)
A61P 25/04 (2006.01)
A61K 31/485 (2006.01)
(96) 06.11.2015
(96) 15828368.9
(73) Indivior UK Limited, Park Hull HU4 7DY, GB
(72) NASSER, Azmi, Richmond, VA 23235, US
LAFFONT, Celine Marielle, North Chesterfield VA 23235, US
HEIDBREDER, Christian Arthur, North Chesterfield VA 23235, US
(54) **Režimy dávkování buprenorfinu**
(32) 201462076854 P, 201562100391 P, 201562112546 P, 201562199778 P
(31) 07.11.2014, 06.01.2015, 05.02.2015, 31.07.2015
(33) US, US, US, US
(86) PCT/IB2015/002269
(87) WO 2016/071767
(74) ŽOVICOVÁ & ŽOVIC IP, s.r.o., Záhradnícka 36, Bratislava, 82108
-
- (97) **EP 3216374**
(47) 29.04.2020
(97) 13.09.2017
(51) **A47J 31/42** (2006.01)
A47J 42/50 (2006.01)
A47J 31/50 (2006.01)
(96) 10.03.2017
(96) 17160380.6
(73) De'Longhi Appliances S.r.l., 31100 Treviso, IT
(72) DE' LONGHI, Giuseppe, 31100 Treviso, IT
ZARATIN, Enrico, 31038 Paese (Treviso), IT
MARCATO, Emanuele, 31027 Spresiano (Treviso), IT
(54) **Kávovar s mlýnkem**
(32) UA20161566
(31) 11.03.2016
(33) IT
(74) Čermák a spol., JUDr. Karel Čermák Ph.D., LL.M., Elišky Peškové 735/15, Praha 5, Smíchov, 15000
-
- (97) **EP 3221357**
(47) 03.06.2020
(97) 26.05.2016
(51) **C07K 16/28** (2006.01)
C07K 16/30 (2006.01)
C07K 16/46 (2006.01)
A61K 39/395 (2006.01)
A61P 35/00 (2006.01)
(96) 17.11.2015
- (96) 15797972.5
(73) F. Hoffmann-La Roche AG, 4070 Basel, CH
(72) KLEIN, Christian, 8906 Bonstetten, CH
MOESSNER, Ekkehard, 8280 Kreuzlingen, CH
HOSSE, Ralf, 6330 Cham, CH
BRUENKER, Peter, 8335 Hittnau, CH
UMANA, Pablo, 8832 Wollerau, CH
JAEGER, Christiane, 8166 Niederweningen, CH
-
- (54) **Sdílené lehké řetězce a způsoby použití**
(32) 14194097
(31) 20.11.2014
(33) EP
(86) PCT/EP2015/076745
(87) WO 2016/079081
(74) KOREJZOVA LEGAL v.o.s., JUDr. Petra Sauvage de Brantes, Korunní 810/104, Praha 10, Vinohrady, 10100
-
- (97) **EP 3221363**
(47) 06.05.2020
(97) 26.05.2016
(51) **C07K 16/28** (2006.01)
C07K 16/40 (2006.01)
C07K 16/30 (2006.01)
A61K 39/395 (2006.01)
A61P 35/00 (2006.01)
(96) 19.11.2015
(96) 15816276.8
(73) Bristol-Myers Squibb Company, Princeton, NJ 08543, US
(72) LONBERG, Nils, Redwood City, CA 94063, US
KORMAN, Alan J., Redwood City, CA 94063, US
BARNHART, Bryan C., Redwood City, CA 94063, US
YAMNIUK, Aaron P., Princeton, NJ 08543, US
SRINIVASAN, Mohan, Redwood City, CA 94063, US
HENNING, Karla A., Redwood City, CA 94063, US
LEI, Ming, Princeton, NJ 08543, US
SEGA, Emanuela, Redwood City, CA 94063, US
GOODENOUGH, Angela, Morrisville, PA 19067, US
JURE-KUNKEL, Maria N., Princeton, NJ 08543, US
CHEN, Guodong, Princeton, NJ 08543, US
SACK, John, Princeton, NJ 08543, US
HUANG, Richard, Princeton, NJ 08543, US
CORBETT, Martin J., Princeton, NJ 08543, US
MYERS, Joseph E., Princeton, NJ 08543, US
SCHWEIZER, Liang, Shanghai PR, CN
HATCHER, Sandra V., Princeton, NJ 08543, US
HUANG, Haichun, Redwood City, CA 94063, US
ZHANG, Pingping, Redwood City, CA 94063, US
-
- (54) **Protílátka proti CD73 a její použití**
(32) 201462083056 P
(31) 21.11.2014
(33) US
(86) PCT/US2015/061639
(87) WO 2016/081748
(74) PATENTSERVIS Praha a.s., Na Podkovce 281/10, Praha 4, Podolí, 14700
-
- (97) **EP 3223924**
(47) 22.04.2020
(97) 02.06.2016
(51) **A63C 19/10** (2006.01)
(96) 25.11.2015
(96) 15804305.9
(73) HS Technics AG, 8953 Dietikon, CH
(72) SCHLEUNIGER, Roman, 8902 Urdorf, CH
(54) **Vložka do ledové plochy**
(32) 18242014
(31) 26.11.2014
(33) CH
(86) PCT/CH2015/000170
(87) WO 2016/082048
(74) Kania, Sedlák, Smola, s.r.o., Mendlovo náměstí 907/1a, Brno, Staré Brno, 60300
-
- (97) **EP 3225322**
(47) 13.05.2020
(97) 04.10.2017
(51) **B21D 7/024** (2006.01)

(96)	B21D 7/12	(2006.01)	(54)	BAO, Mingquan, Tangshan Hebei 063035, CN
	B21D 7/14	(2006.01)		Hnací podvozek s metrovým rozchodem a vozidlo s metrovým rozchodem
	B21D 43/00	(2006.01)		201410814564
	G01B 11/26	(2006.01)		23.12.2014
(96)	15.03.2017		(31)	CN
(96)	17161088.4		(33)	CN
(73)	WAFIOS Aktiengesellschaft, 72764 Reutlingen, DE		(86)	PCT/CN2015/093687
(72)	KALKAU, Volker, 72805 Lichtenstein, DE		(87)	WO 2016/101709
(74)	DENKINGER, Claus, 72805 Lichtenstein, DE		(74)	A. Holas & partner, Patentová a známková kancelář, Ing. Mgr. Hana Holasová, Křížová 105/4, Brno, Staré Brno, 60300
(54)	Způsob a ohýbací stroj pro výrobu vícerozměrného zahnutého ohýbaného dílu			
(32)	102016205137		(97)	EP 3243091
(31)	29.03.2016		(47)	27.05.2020
(33)	DE		(97)	14.07.2016
(74)	Čermák a spol., JUDr. Karel Čermák Ph.D., LL.M., Elišky Peškové 735/15, Praha 5, Smíchov, 15000		(51)	G02B 1/115 (2015.01)
			(51)	G02B 27/00 (2006.01)
(97)	EP 3231691		(96)	19.10.2015
(47)	04.03.2020		(96)	15784019.0
(97)	18.10.2017		(73)	Rodenstock GmbH, 80687 München, DE
(51)	B62D 21/20 (2006.01)		(72)	SCHERSCHLICHT, Rüdiger, 82008 Unterhaching, DE
(51)	B60P 1/00 (2006.01)			VÖGT, Michael, 82205 Gilching, DE
(96)	12.04.2016		(54)	Postup pro výrobu optického prvku se systémem vrstev
(96)	16164870.4		(32)	102015100091
(73)	Henschel Engineering Automotive SP. z o.o., 66-470 Kostrzyn nad Odra, PL		(31)	07.01.2015
(72)	Boldirev, Alexander, 49009 Osnabrück, DE		(33)	DE
	Buddendick, Christian, 49009 Osnabrück, DE		(86)	PCT/EP2015/074173
	Eisner, Peter, 49009 Osnabrück, DE		(87)	WO 2016/110339
	Johanning, Bernd, 49009 Osnabrück, DE		(74)	FISCHER & PARTNER IP s.r.o., Na hrobci 294/5, Praha 2, Nové Město, 12800
	Lügering, Jan, 49009 Osnabrück, DE			
	Molitor, Arne, 49009 Osnabrück, DE		(97)	EP 3247728
	Prediger, Viktor, 49009 Osnabrück, DE		(47)	15.04.2020
	Schäfers, Christian, 49009 Osnabrück, DE		(97)	28.07.2016
	Schneider, Waldemar, 49009 Osnabrück, DE		(51)	C07K 16/28 (2006.01)
	Daniel, Steven, 49009 Osnabrück, DE		(51)	C07K 14/705 (2006.01)
(54)	Samonosný přepravní přívěs vozidla		(51)	C07K 16/30 (2006.01)
(74)	Všetečka Zelený Švorčík a partneři, advokátní a patentová kancelář, JUDr. Michal Havlík, Hálkova 1406/2, Praha 2, Nové Město, 12000		(96)	20.01.2016
			(96)	16740686.7
(97)	EP 3237601		(73)	IGM Biosciences, Inc., Mountain View, CA 94043, US
(47)	13.05.2020		(72)	WANG, Beatrice Tien-Yi, Mountain View, California 94040, US
(97)	30.06.2016			SCHWARZER, Max Allen, Los Altos, California 94024, US
(51)	C12N 1/18 (2006.01)			KEYT, Bruce Alan, Hillsborough, California 94010, US
(51)	C12N 15/01 (2006.01)			BALIGA, Ramesh, Redwood City, California 94062, US
(51)	C12N 15/04 (2006.01)		(54)	Molekuly vázající se na receptor superrodiny faktoru nádorové nekrózy (tnf) a jejich použití
(51)	C12N 9/44 (2006.01)		(32)	201562105323 P
(51)	C12C 11/02 (2006.01)		(31)	20.01.2015
(96)	22.12.2015		(33)	US
(96)	15823588.7		(86)	PCT/US2016/014153
(73)	Carlsberg Breweries A/S, 1799 Copenhagen V, DK		(87)	WO 2016/118641
(72)	SOLODOVNIKOVA, Natalia Y., 2400 Copenhagen NV, DK		(74)	PatentEnter s.r.o., Koliště 1965/13a, Brno, Černá Pole, 60200
	ANDERSEN, Jeppe Frank, 2800 Kgs. Lyngby, DK			
	GARCIA SANCHEZ, Rosa, 211 28 Malmö, SE		(97)	EP 3260704
	GOJKOVIC, Zoran, 2840 Holte, DK		(47)	20.05.2020
(54)	Kvasnice pro přípravu alkoholických nápojů		(97)	27.12.2017
(32)	201470825, 201570351		(51)	F04D 29/70 (2006.01)
(31)	23.12.2014, 08.06.2015		(96)	29.05.2017
(33)	DK, DK		(96)	17173229.0
(86)	PCT/DK2015/050413		(73)	ebm-papst Mulfingen GmbH & Co. KG, 74673 Mulfingen, DE
(87)	WO 2016/101960		(72)	Beck, Sven, 74238 Krautheim, DE
(74)	PatentEnter s.r.o., Koliště 1965/13a, Brno, Černá Pole, 60200			Schmidt, Tobias, 47744 Ahorn-Schillingsstadt, DE
(97)	EP 3241715		(54)	Upevňovací vzpěra krytu ventilátoru
(47)	04.03.2020		(32)	102016111516
(97)	30.06.2016		(31)	23.06.2016
(51)	B61F 5/26 (2006.01)		(33)	DE
(51)	B61C 9/48 (2006.01)		(74)	PatentEnter s.r.o., Koliště 1965/13a, Brno, Černá Pole, 60200
(96)	03.11.2015			
(96)	15871782.7		(97)	EP 3265366
(73)	CRRG TANGSHAN CO., LTD., Fengrun District Tangshan Hebei 063035, CN		(47)	29.04.2020
(72)	CHEN, Yanhong, Tangshan Hebei 063035, CN		(97)	09.09.2016
	JIANG, Dongjie, Tangshan Hebei 063035, CN		(51)	F01N 13/08 (2010.01)
	QIN, Chengwei, Tangshan Hebei 063035, CN			B62D 35/00 (2006.01)
	WANG, Junfeng, Tangshan Hebei 063035, CN			B62D 37/02 (2006.01)
			(96)	02.03.2016
			(96)	16709511.6
			(73)	Elogab, Osama, Taunton, Somerset TA3 5QT, GB

(72) ELOGAB, Hatem, Taunton Somerset TA3 5QT, GB
(54) **Způsob a systém redukce odporu vzduchu vozidla**
(32) 201503719, 201506537
(31) 05.03.2015, 17.04.2015
(33) GB, GB
(86) PCT/GB2016/050549
(87) WO 2016/139472
(74) PATENTSERVIS Praha a.s., Na Podkovce 281/10, Praha 4, Podolí, 14700

(97) **EP 3273992**
(47) 13.05.2020
(97) 29.09.2016
(51) **A61K 39/395** (2006.01)
C07K 16/28 (2006.01)
C07K 16/46 (2006.01)
C12P 21/08 (2006.01)
A61K 39/00 (2006.01)
(96) 22.03.2016
(96) 16769535.2
(73) Jounce Therapeutics, Inc., Cambridge, MA 02139, US
(72) SAZINSKY, Stephen, Cambridge, Massachusetts 02139, US
MICHAELSON, Jennifer S., Cambridge, Massachusetts 02139, US
SATHYANARAYANAN, Sriram, Cambridge, Massachusetts 02139, US
ELPEK, Kutlu Goksu, Cambridge, Massachusetts 02139, US
(54) **Protilátky k icos**
(32) 201562137034 P, 201562147484 P, 201562156588 P, 201562242489 P,
201562255635 P
(31) 23.03.2015, 14.04.2015, 04.05.2015, 16.10.2015, 16.11.2015
(33) US, US, US, US, US
(86) PCT/US2016/023524
(87) WO 2016/154177
(74) KOREJZOVA LEGAL v.o.s., JUDr. Petra Sauvage de Brantes, Korunní
810/104, Praha 10, Vinohrady, 10100

(97) **EP 3274112**
(47) 15.07.2020
(97) 29.09.2016
(51) **B22C 5/04** (2006.01)
B01F 7/16 (2006.01)
B01F 7/30 (2006.01)
B22C 5/08 (2006.01)
B22C 5/18 (2006.01)
B07B 7/083 (2006.01)
(96) 18.03.2016
(96) 16710969.3
(73) Maschinenfabrik Gustav Eirich GmbH & Co. KG, 74736 Hardheim, DE
(72) SEILER, Andreas, 97941 Tauberbischofsheim, DE
GERL, Stefan, 97956 Werbach, DE
LI, Feng, Jiangyin Jiangsu Province 214425, CN
(54) **Chadič formovacího písku**
(32) 102015104340
(31) 23.03.2015
(33) DE
(86) PCT/EP2016/055911
(87) WO 2016/150835
(74) Čermák a spol., JUDr. Karel Čermák Ph.D., LL.M., Elišky Peškové
15/735, Praha 5, 15000

(97) **EP 3275149**
(47) 06.05.2020
(97) 29.09.2016
(51) **H04L 29/06** (2006.01)
H04L 29/08 (2006.01)
H04W 12/04 (2009.01)
H04L 12/26 (2006.01)
H04L 9/08 (2006.01)
H04W 80/04 (2009.01)
H04L 1/18 (2006.01)
(96) 25.03.2015
(96) 15717677.7
(73) Telefonaktiebolaget LM Ericsson (PUBL), 164 83 Stockholm, SE
(72) SEDLACEK, Ivo, 250 64 Hovorovice, CZ
ERIKSSON, Rikard, SE-44465 Jörlanda, SE
KELLER, Ralf, 52146 Würselen, DE
(54) **Konfigurace časového limitu kontroly živosti s využitím zpráv IKE**

(86) PCT/SE2015/050357
(87) WO 2016/153402
(74) KOREJZOVA LEGAL v.o.s., JUDr. Petra Sauvage de Brantes, Korunní
810/104, Praha 10, Vinohrady, 10100

(97) **EP 3278022**
(47) 29.04.2020
(97) 06.10.2016
(51) **F23B 30/04** (2006.01)
F24H 9/18 (2006.01)
(96) 01.04.2016
(96) 16718915.8
(73) BTI Gumkowski Sp. z o.o. Sp. k., 62-002 Suchy Las, PL
(72) GUMKOWSKI, Maciej, 60-681 Pozna, PL
(54) **Hořák kotle na pevné palivo**
(32) 41186115, 41186215, 41186315
(31) 02.04.2015, 02.04.2015, 02.04.2015
(33) PL, PL, PL
(86) PCT/PL2016/000036
(87) WO 2016/159804
(74) PATENTSERVIS Praha a.s., Na Podkovce 281/10, Praha 4, Podolí, 14700

(97) **EP 3289329**
(47) 03.06.2020
(97) 03.11.2016
(51) **G01L 3/14** (2006.01)
F02K 9/96 (2006.01)
(96) 20.04.2016
(96) 16723424.4
(73) Safran Helicopter Engines, 64510 Bordes, FR
(72) FULLERINGER, Benjamin, 77550 Moissy-Cramayel, FR
BUENO, Armand, 77550 Moissy-Cramayel, FR
CAZAUX, Yannick, 77550 Moissy-Cramayel, FR
(54) **Měřič točivého momentu s měřením deformace**
(32) 1553756
(31) 27.04.2015
(33) FR
(86) PCT/FR2016/050916
(87) WO 2016/174330
(74) Všetečka Zelený Švorčík a partneři, advokátní a patentová kancelář, JUDr.
Michal Havlík, Hálkova 1406/2, Praha 2, Nové Město, 12000

(97) **EP 3292352**
(47) 29.01.2020
(97) 10.11.2016
(51) **F28F 1/12** (2006.01)
B60R 19/52 (2006.01)
F24D 19/06 (2006.01)
F28D 21/00 (2006.01)
F24H 3/04 (2006.01)
F28D 1/053 (2006.01)
F28F 19/00 (2006.01)
(96) 04.05.2016
(96) 16720436.1
(73) Valeo Systèmes Thermiques, 78320 Le Mesnil Saint Denis, FR
(72) BIREAUD, Fabien, 78320 Le Mesnil Saint-Denis, FR
MARCHADIER, Xavier, 78320 Levis Saint Nom, FR
TRINDADE, José, 78125 Gazeran, FR
NGUYEN, Dinh-Luyen, 78180 Montigny-le-Bretonneux, FR
(54) **TEPELNÝ VÝMĚNÍK OBSAHUJÍCÍ OCHRANNÉ ZAŘÍZENÍ**
(32) 1554049
(31) 06.05.2015
(33) FR
(86) PCT/EP2016/060088
(87) WO 2016/177831
(74) Všetečka Zelený Švorčík a partneři, advokátní a patentová kancelář, JUDr.
Michal Havlík, Hálkova 1406/2, Praha 2, Nové Město, 12000

(97) **EP 3292903**
(47) 06.05.2020
(97) 14.03.2018
(51) **B01D 53/64** (2006.01)
B01D 53/74 (2006.01)
B01D 53/02 (2006.01)
B01D 53/86 (2006.01)
(96) 04.10.2012

(96)	17197673.1	
(73)	Nalco Company, Naperville, IL 60563-1198, US	
(72)	KEISER, Bruce A., Saint Paul, MN 55102, US ERGANG, Nicholas S., Glen Ellyn, Illinois 60137, US MIMNA, Richard, Aurora, Illinois 60504, US	
(54)	Způsob zpracování proudu plynu pro odstranění rtuti	
(32)	201113269206	
(31)	07.10.2011	
(33)	US	
(74)	PatentEnter s.r.o., Koliště 1965/13a, Brno, Černá Pole, 60200	
<hr/>		
(97)	EP 3299802	
(47)	18.03.2020	
(97)	01.12.2016	
(51)	H01J 37/20	(2006.01)
(96)	18.06.2015	
(96)	15892994.3	
(73)	Suzhou Institute of Nano-tech and Nano-bionics (SINANO) Chinese Academy of Sciences, Suzhou, Jiangsu 215125, CN	
(72)	ZHANG, Yuegang, Suzhou Jiangsu 215125, CN RONG, Genlan, Suzhou Jiangsu 215125, CN MA, Shuo, Suzhou Jiangsu 215125, CN	
(54)	Čipová sestava pro in situ pozorování elektrochemické reakce na rozhraní pevná látka - kapalina	
(32)	201510267214	
(31)	22.05.2015	
(33)	CN	
(86)	PCT/CN2015/081852	
(87)	WO 2016/187913	
(74)	PATENTSERVIS Praha a.s., Na Podkovce 281/10, Praha 4, Podolí, 14700	
<hr/>		
(97)	EP 3302947	
(47)	15.04.2020	
(97)	01.12.2016	
(51)	B29D 30/06	(2006.01)
(96)	25.05.2016	
(96)	16741527.2	
(73)	Harburg-Freudenberger Maschinenbau GmbH, 21079 Hamburg, DE	
(72)	BAHLKE, Stefan, 21337 Lüneburg, DE	
(54)	Fixace výškové polohy pracovního prostoru	
(32)	102015007201	
(31)	28.05.2015	
(33)	DE	
(86)	PCT/DE2016/000224	
(87)	WO 2016/188510	
(74)	Rott, Růžička & Guttman a spol., Vyskočilova 1566, Praha 4, Michle, 14000	
<hr/>		
(97)	EP 3305768	
(47)	01.07.2020	
(97)	01.12.2016	
(51)	C07D 215/36	(2006.01)
	A61K 31/47	(2006.01)
	A61P 19/06	(2006.01)
	A61P 19/00	(2006.01)
(96)	26.05.2016	
(96)	16799331.0	
(73)	Jiangsu Hengrui Medicine Co., Ltd., Jiangsu 222047, CN	
(72)	WU, Guaili, Lianyungang Jiangsu 222047, CN QIU, Zhenjun, Lianyungang Jiangsu 222047, CN SU, Yunpeng, Lianyungang Jiangsu 222047, CN LU, Xi, Lianyungang Jiangsu 222047, CN	
(54)	Sodná sůl inhibitoru transportéru kyseliny močové a její krystalická forma	
(32)	201510280720	
(31)	27.05.2015	
(33)	CN	
(86)	PCT/CN2016/083423	
(87)	WO 2016/188444	
(74)	PatentEnter s.r.o., Koliště 1965/13a, Brno, Černá Pole, 60200	
<hr/>		
(97)	EP 3313746	
(47)	29.04.2020	
(97)	05.01.2017	
(51)	B65D 50/04	(2006.01)
	B65D 50/06	(2006.01)

	B65D 43/16	(2006.01)
	B65D 43/02	(2006.01)
(96)	27.06.2016	
(96)	16732605.7	
(73)	Jokey SE, 51688 Wipperfurth, DE	
(72)	GEORGIADIS, Robert Guido, 51491 Overath, DE LÖPPRICH, Mike, 51709 Marienheide, DE	
(54)	Nádoba	
(32)	202015103417 U, 202015104086 U	
(31)	29.06.2015, 05.08.2015	
(33)	DE, DE	
(86)	PCT/EP2016/064834	
(87)	WO 2017/001329	
(74)	Traplová Hakr Kubát, advokátní a patentová kancelář, Ing. Eduard Hakr, patentový zástupce, Přístavní 24, Praha 7, 17000	
<hr/>		
(97)	EP 3318386	
(47)	06.05.2020	
(97)	09.05.2018	
(51)	B29C 48/35	(2019.01)
	B29C 48/30	(2019.01)
	B29C 48/92	(2019.01)
	B29C 43/24	(2006.01)
(96)	18.10.2017	
(96)	17196987.6	
(73)	TROESTER GmbH & Co. KG, 30519 Hannover, DE	
(72)	Herbing, Karsten, 31319 Sehnde, DE	
(54)	Vytlačovací zařízení	
(32)	102016121262	
(31)	07.11.2016	
(33)	DE	
(74)	Traplová Hakr Kubát, advokátní a patentová kancelář, Ing. Eduard Hakr, patentový zástupce, Přístavní 24, Praha 7, 17000	
<hr/>		
(97)	EP 3319719	
(47)	29.04.2020	
(97)	12.01.2017	
(51)	A23L 29/30	(2016.01)
	A23L 33/17	(2016.01)
	A23L 33/19	(2016.01)
	A23G 3/00	(2006.01)
	A23L 27/00	(2016.01)
	A23L 35/00	(2016.01)
	B01F 17/00	(2006.01)
	A23L 29/10	(2016.01)
(96)	04.07.2016	
(96)	16734388.8	
(73)	BASF SE, 67056 Ludwigshafen am Rhein, DE	
(72)	DENNHOEFER, Anna, 87719 Mindelheim, DE REITLINGER, Christina, 86488 Breitenenthal, DE MUELLER, Michael, 89165 Dietenheim, DE ALAOUI ISMAILI ZEMMAHI, Smail, 89257 Illertissen, DE HOFMANN, Alois, 89257 Illertissen-Jedesheim, DE RUDOLPH, Kristina, 68165 Mannheim, DE	
(54)	Emulgační směsi	
(32)	15175436, 16164182	
(31)	06.07.2015, 07.04.2016	
(33)	EP, EP	
(86)	PCT/EP2016/065651	
(87)	WO 2017/005672	
(74)	Všetečka Zelený Švorčík a partneři, advokátní a patentová kancelář, JUDr. Otakar Švorčík, Hálkova 1406/2, Praha 2, Nové Město, 12000	
<hr/>		
(97)	EP 3322717	
(47)	10.06.2020	
(97)	19.01.2017	
(51)	C07K 14/47	(2006.01)
(96)	14.07.2016	
(96)	16739102.8	
(73)	immatics biotechnologies GmbH, 72076 Tübingen, DE	
(72)	SCHUSTER, Heiko, 72074 Tübingen, DE PEPER, Janet, 72074 Tübingen, DE WAGNER, Philipp, 70180 Stuttgart, DE RAMMENSEE, Hans-Georg, 72070 Tübingen, DE	
(54)	Nové peptidy a kombinace peptidů pro použití v imunoterapii epitelálního karcinomu ovaria a dalších druhů rakoviny	

(32)	201512369, 201562192670 P		
(31)	15.07.2015, 15.07.2015		
(33)	GB, US		
(86)	PCT/EP2016/066706		
(87)	WO 2017/009400		
(74)	ZIVKO MIJATOVIC & PARTNERS s.r.o., Jugoslávských partyzánů 639/26, Praha 6, Bubeneč, 16000		
(97)	EP 3326611		
(47)	06.05.2020		
(97)	30.05.2018		
(51)	A61K 9/00	(2006.01)	
	A61K 31/4415	(2006.01)	
	A61K 31/4402	(2006.01)	
	A61K 31/675	(2006.01)	
	A61K 9/20	(2006.01)	
	A61P 1/08	(2006.01)	
(96)	18.02.2013		
(96)	17195445.6		
(73)	Duchesnay Inc., Blainville, Québec J7C 5E2, CA		
(72)	VRANDERICK, Manon, St-Lazare, Québec J7T 3E9, CA		
	ST-ONGE, Jean-Luc, Mirabel, Québec J7J 1T6, CA		
	GEDEON, Christelle, Toronto, Ontario M2N 7G3, CA		
	GALLO, Michele, Blainville, Québec J7C 0T2, CA		
	GERVAIS, Éric, Blainville, Québec J7B 1W8, CA		
(54)	Formulace doxylaminu a pyridoxinu a/nebo jejich metabolitů nebo soli		
(32)	201261601754 P		
(31)	22.02.2012		
(33)	US		
(74)	FISCHER & PARTNER IP s.r.o., Na hrobcí 294/5, Praha 2, Nové Město, 12800		
(97)	EP 3331838		
(47)	24.06.2020		
(97)	16.02.2017		
(51)	C04B 28/04	(2006.01)	
(96)	07.08.2015		
(96)	15767588.5		
(73)	Cemex Innovation Holding Ltd., 6300 Zug, CH		
(72)	CHIAVERINI, Jessica, CH-2503 Bienne, CH		
	SALMEN, Wolfgang, 33142 Büren, DE		
	GUERINI, Alexandre, CH-3250 Lyss, CH		
(54)	Odlévatelný materiál na bázi cementového pojiva s odolností proti smršťování		
(86)	PCT/IB2015/056028		
(87)	WO 2017/025771		
(74)	PatentEnter s.r.o., Koliště 1965/13a, Brno, Černá Pole, 60200		
(97)	EP 3332995		
(47)	17.06.2020		
(97)	13.06.2018		
(51)	B60D 1/145	(2006.01)	
	B60D 1/44	(2006.01)	
	B60D 1/46	(2006.01)	
	B60D 1/62	(2006.01)	
(96)	07.12.2017		
(96)	17205862.0		
(73)	MÜNZ-Fahrzeugbau GmbH & Co. KG, 72124 Pliezhausen, DE		
(72)	Bayha, Steffen, 72124 Pliezhausen, DE		
	Bayha, Helmut, 72124 Pliezhausen, DE		
(54)	Tažná oj pro přívěs vozidla		
(32)	102016123983		
(31)	09.12.2016		
(33)	DE		
(74)	Všetečka Zelený Švorčík a partneři, advokátní a patentová kancelář, JUDr. Michal Havlík, Hálkova 1406/2, Praha 2, Nové Město, 12000		
(97)	EP 3334744		
(47)	22.04.2020		
(97)	16.02.2017		
(51)	C07F 13/00	(2006.01)	
	C07F 15/02	(2006.01)	
	C07F 15/04	(2006.01)	
	C07F 1/08	(2006.01)	
	A61K 9/00	(2006.01)	
	A61K 47/14	(2017.01)	
(96)	11.08.2016		
(96)	16835928.9		
(73)	Galera Labs, LLC, Creve Coeur, Missouri 63132, US		
(72)	KEENE, Jeffery L., St. Louis, Missouri 63123, US		
	SCHALL, Otto F., Creve Coeur, Missouri 63141, US		
	RILEY, Dennis P., Chesterfield, Missouri 63017, US		
(54)	Pentaaza makrocyclické kruhové komplexy vykazující orální biologickou dostupnost		
(32)	201562203761 P		
(31)	11.08.2015		
(33)	US		
(86)	PCT/US2016/046599		
(87)	WO 2017/027728		
(74)	PATENTSERVIS Praha a.s., Na Podkovce 281/10, Praha 4, Podolí, 147000		
(97)	EP 3338883		
(47)	03.06.2020		
(97)	27.06.2018		
(51)	B01J 8/04	(2006.01)	
	B01J 19/24	(2006.01)	
	B01J 8/00	(2006.01)	
	B01J 8/02	(2006.01)	
	C01B 21/20	(2006.01)	
	C01B 21/28	(2006.01)	
(96)	03.11.2017		
(96)	17199833.9		
(73)	Messer Group GmbH, 65812 Bad Soden, DE		
(72)	Bachleitner, Walter, 4600 Wels, AT		
(54)	Zařízení a způsob pro zavádění plynu do většího počtu procesních kapalin		
(32)	102016015322		
(31)	22.12.2016		
(33)	DE		
(74)	Traplová Hakr Kubát, advokátní a patentová kancelář, Ing. Eduard Hakr patentový zástupce, Přístavní 24, Praha 7, 17000		
(97)	EP 3339702		
(47)	06.05.2020		
(97)	27.06.2018		
(51)	F16K 31/06	(2006.01)	
(96)	08.12.2017		
(96)	17206187.1		
(73)	Robert Bosch GmbH, 70442 Stuttgart, DE		
(72)	Hartinger, Markus, 67100 Strasbourg, FR		
	Chamoue, Rachid, 70437 Stuttgart, DE		
	Repasi, Balint Janos, 3564 Hernadnemeti, HU		
	Reeb, Georg, 77815 Buehl Eisental, DE		
(54)	Ventilové zařízení		
(32)	102016225731		
(31)	21.12.2016		
(33)	DE		
(74)	Čermák a spol., JUDr. Karel Čermák Ph.D., LL.M., Elišky Peškové 735/15, Praha 5, Smíchov, 15000		
(97)	EP 3340374		
(47)	27.05.2020		
(97)	27.06.2018		
(51)	H01Q 1/12	(2006.01)	
	H01Q 15/16	(2006.01)	
	H01Q 19/13	(2006.01)	
	H01Q 19/19	(2006.01)	
	H01Q 23/00	(2006.01)	
(96)	04.04.2013		
(96)	18156517.7		
(73)	Ubiquiti Inc., New York, NY 10017, US		
(72)	JUDE, Lee, Fremont, CA California 94536, US		
	HUERTA, Gerardo, San Jose, CA California 95127, US		
(54)	Sestava antény pro vysokorychlostní bezdrátovou komunikaci s dlouhým dosahem		
(32)	201261621396 P, 201261621401 P, 201313839473		
(31)	06.04.2012, 06.04.2012, 15.03.2013		
(33)	US, US, US		
(74)	Traplová Hakr Kubát, advokátní a patentová kancelář, Ing. Eduard Hakr patentový zástupce, Přístavní 24, Praha 7, 17000		

- (97) **EP 3341150**
(47) 15.04.2020
(97) 02.03.2017
(51) **B23D 77/02** (2006.01)
(96) 24.08.2016
(96) 16756692.6
(73) Komet Group GmbH, 74354 Besigheim, DE
(72) COLLETTA, Cristian, 71254 Ditzingen, DE
BIERL, Wolfgang, 74363 Güglingen, DE
NÄGELE, Simone, 74394 Hessigheim, DE
DUBS, Waldemar, 70806 Kornwestheim, DE
PETERS, Frederik, 70176 Stuttgart, DE
LEUZE, Peter, 74399 Walheim, DE
(54) **Obráběcí nástroj, zejména výstružník pro jemné obrábění vyvrtaných otvorů**
(32) 102015216203
(31) 25.08.2015
(33) DE
(86) PCT/EP2016/069938
(87) WO 2017/032781
(74) PatentEnter s.r.o., Koliště 1965/13a, Brno, Černá Pole, 60200
-
- (97) **EP 3348556**
(47) 29.04.2020
(97) 18.07.2018
(51) **C07D 417/14** (2006.01)
A61K 31/4045 (2006.01)
A61P 25/28 (2006.01)
C07D 403/12 (2006.01)
C07D 413/12 (2006.01)
C07D 417/12 (2006.01)
(96) 28.01.2015
(96) 18156929.4
(73) UCB Biopharma SRL, 1070 Brussels, BE
(72) STOCKING, Emily M., San Diego, CA 92121, US
WRASIDLO, Wolfgang, San Diego, CA 92121, US
(54) **Heteroarylamidy jako inhibitory agregace proteinů**
(32) 201461933246 P, 201462078895 P
(31) 29.01.2014, 12.11.2014
(33) US, US
(74) ZIVKO MIJATOVIC & PARTNERS s.r.o., Jugoslávských partyzánů 639/26, Praha 6, Bubeneč, 16000
-
- (97) **EP 3353082**
(47) 22.04.2020
(97) 30.03.2017
(51) **B65D 41/06** (2006.01)
A61J 9/08 (2006.01)
A61J 11/04 (2006.01)
(96) 23.09.2016
(96) 16784379.6
(73) Mam Babyartikel Gesellschaft m.b.H., 1160 Wien, AT
(72) RÖHRIG, Peter, 1160 Wien, AT
(54) **Nádoba**
(32) 508122015
(31) 23.09.2015
(33) AT
(86) PCT/AT2016/060071
(87) WO 2017/049331
(74) Všetečka Zelený Švorčík a partneři, advokátní a patentová kancelář, JUDr. Michal Havlík, Hálkova 1406/2, Praha 2, Nové Město, 12000
-
- (97) **EP 3354364**
(47) 13.05.2020
(97) 30.03.2017
(51) **B21D 53/88** (2006.01)
B21D 22/20 (2006.01)
B21D 37/16 (2006.01)
B21B 3/00 (2006.01)
C22C 38/38 (2006.01)
C22C 38/32 (2006.01)
C22C 38/28 (2006.01)
C22C 38/26 (2006.01)
C21D 8/04 (2006.01)
B21D 35/00 (2006.01)
(96) 14.01.2016

- (96) 16848723.9
(73) Hyundai Steel Company, Incheon 22525, KR
(72) YOO, Byung Gil, Uiwang-si Gyeonggi-do 16021, KR
LEE, Seung Ha, Dangjin-si Chungcheongnam-do 31724, KR
DO, Hyeong Hyeop, Dangjin-si Chungcheongnam-do 31724, KR
SONG, Chee Woong, Seoul 01320, KR
(54) **Způsob výroby formovaného tělesa**
(32) 20150134340
(31) 23.09.2015
(33) KR
(86) PCT/KR2016/000392
(87) WO 2017/051997
(74) Rott, Růžicka & Guttman a spol., Vyskočilova 1566, Praha 4, Michle, 14000
-
- (97) **EP 3354583**
(47) 13.05.2020
(97) 01.08.2018
(51) **B65D 1/02** (2006.01)
B65D 49/04 (2006.01)
B65D 55/02 (2006.01)
B65D 41/34 (2006.01)
(96) 05.03.2014
(96) 18159214.8
(73) Owens-Brockway Glass Container Inc., Perrysburg, OH 43551, US
(72) NEWSOM, Daniel, L., Waterville, OH 43566, US
SMITH, Roger, P., Perrysburg, OH Ohio 43551, US
BRYANT, Jessica, R., Perrysburg, OH Ohio 43551, US
(54) **Prstenec hrdla nádoby**
(32) 201313832659
(31) 15.03.2013
(33) US
(74) Traplová Hakr Kubát, advokátní a patentová kancelář, Ing. Eduard Hakr patentový zástupce, Přístavní 24, Praha 7, 17000
-
- (97) **EP 3354652**
(47) 06.05.2020
(97) 01.08.2018
(51) **C07D 487/04** (2006.01)
A61K 31/519 (2006.01)
A61P 1/00 (2006.01)
A61P 11/00 (2006.01)
A61P 11/06 (2006.01)
A61P 27/02 (2006.01)
A61P 35/00 (2006.01)
(96) 09.03.2011
(96) 17211097.5
(73) Incyte Holdings Corporation, Wilmington, DE 19803, US
(72) HUANG, Taisheng, Wilmington, DE 19808, US
XUE, Chu-Biao, Hockessin, DE 19707, US
WANG, Anlai, Wilmington, Delaware 19803, US
KONG, Ling, Hockessin, DE 19707, US
YE, Hai Fen, Newark, DE 19711, US
YAO, Wenqing, Kennett Square, PA 19348, US
RODGERS, James D., Wilmington, Delaware 19803, US
SHEPARD, Stacey, Wilmington, DE 19803, US
WANG, Haisheng, Hockessin, DE 19707, US
SHAO, Lixin, Wilmington, DE 19807, US
LI, Hui-Yin, Wilmington, Delaware 19803, US
LI, Qun, Newark, DE 19702, US
(54) **Deriváty piperidin-4-YL azetidinu jako jakl inhibitory**
(32) 312588 P, 415602 P
(31) 10.03.2010, 19.11.2010
(33) US, US
(74) Všetečka Zelený Švorčík a partneři, advokátní a patentová kancelář, JUDr. Michal Havlík, Hálkova 1406/2, Praha 2, Nové Město, 12000
-
- (97) **EP 3355753**
(47) 06.05.2020
(97) 06.04.2017
(51) **A47K 5/12** (2006.01)
G05B 19/00 (2006.01)
(96) 01.09.2016
(96) 16767158.5
(73) Siemens Mobility GmbH, 81739 München, DE
(72) SCHLESS, Günther, 46485 Wessel, DE

(54) **Metoda a dávkovací zařízení k výdeji spotřebního produktu**
(32) 102015218943
(31) 30.09.2015
(33) DE
(86) PCT/EP2016/070581
(87) WO 2017/055007
(74) Čermák a spol., JUDr. Karel Čermák Ph.D., LL.M., Elišky Peškové
735/15, Praha 5, Smíchov, 15000

(97) **EP 3355862**
(47) 01.07.2020
(97) 06.04.2017
(51) **A61K 9/14** (2006.01)
A61K 8/25 (2006.01)
A61Q 11/00 (2006.01)
A61K 9/00 (2006.01)
A61K 8/02 (2006.01)
A61K 8/49 (2006.01)

(96) 26.09.2016
(96) 16777880.2
(73) Evonik Operations GmbH, 45128 Essen, DE
(72) NASSIVERA, Terry, Gambrills, MD 21054, US
GALLIS, Karl, Perryville, MD 21903, US
LUNDQUIST, Eric, Camp Hill, PA 17011, US
MAULLER, Linda, Earleville, MD 21919, US

(54) **Antimikrobiální orální kompozice na bázi siliky**
(32) 201562233513 P
(31) 28.09.2015
(33) US
(86) PCT/US2016/053756
(87) WO 2017/058725
(74) Traplová Hakr Kubát, advokátní a patentová kancelář, Ing. Eduard Hakr
patentový zástupce, Přístavní 24, Praha 7, 17000

(97) **EP 3359862**
(47) 06.05.2020
(97) 13.04.2017
(51) **F16L 37/088** (2006.01)
F02M 35/10 (2006.01)
(96) 03.10.2016
(96) 16777971.9
(73) Henn GmbH & Co KG., 6850 Dornbirn, AT
(72) BALDREICH, Wolfgang, 6850 Dornbirn, AT
HARTMANN, Harald, 6850 Dornbirn, AT

(54) **Zastrkovací spojka pro spojování vedení pro kapalná nebo plynná média**
(32) 508552015
(31) 07.10.2015
(33) AT
(86) PCT/EP2016/073540
(87) WO 2017/060184
(74) Všetěčka Zelený Švorčík a partneři, advokátní a patentová kancelář, JUDr.
Otakar Švorčík, Hálkova 1406/2, Praha 2, Nové Město, 12000

(97) **EP 3363917**
(47) 15.04.2020
(97) 20.04.2017
(51) **C21D 6/00** (2006.01)
C21D 9/46 (2006.01)
C22C 38/02 (2006.01)
C22C 38/04 (2006.01)
C22C 38/06 (2006.01)
C22C 38/28 (2006.01)
C22C 38/32 (2006.01)
C22C 38/60 (2006.01)
C21D 1/40 (2006.01)
C21D 1/42 (2006.01)
C21D 1/19 (2006.01)
C23C 2/06 (2006.01)
C23C 2/40 (2006.01)
C23C 2/28 (2006.01)
C22C 38/00 (2006.01)

(96) 12.05.2016
(96) 16855589.4
(73) Samhwa Steel Co., Ltd., Busan 46905, KR
(72) AHN, Soon Tae, Busan 46905, KR

(54) **Způsob výroby vysokopevnostního ocelového plechu**
(32) 20150144556
(31) 16.10.2015
(33) KR
(86) PCT/KR2016/004977
(87) WO 2017/065371
(74) Rott, Růžička & Guttman a spol., Vyskočilova 1566, Praha 4, Michle,
14000

(97) **EP 3370835**
(47) 06.05.2020
(97) 11.05.2017
(51) **A63B 59/70** (2015.01)
A63B 60/00 (2015.01)
A63B 60/34 (2015.01)

(96) 03.11.2016
(96) 16863006.9
(73) Oman, Andrew, Bloomington, Minnesota 55438, US
(72) Oman, Andrew, Bloomington, Minnesota 55438, US

(54) **Hůl pro lední hokej a násada hokejové hole s prvním a druhým ohybem**
(32) 201514931024, 201615249382
(31) 03.11.2015, 27.08.2016
(33) US, US
(86) PCT/US2016/060404
(87) WO 2017/079488
(74) Traplová Hakr Kubát, advokátní a patentová kancelář, Ing. Eduard Hakr
patentový zástupce, Přístavní 24, Praha 7, 17000

(97) **EP 3371168**
(47) 27.05.2020
(97) 11.05.2017
(51) **A61K 31/506** (2006.01)
C07D 471/04 (2006.01)
A61P 25/32 (2006.01)
A61P 25/24 (2006.01)
A61P 25/16 (2006.01)
A61P 25/22 (2006.01)
A61P 25/36 (2006.01)
A61P 25/28 (2006.01)
A61P 25/18 (2006.01)
A61P 25/08 (2006.01)
C07D 401/14 (2006.01)
C07D 403/14 (2006.01)

(96) 02.11.2016
(96) 16788705.8
(73) F. Hoffmann-La Roche AG, 4070 Basel, CH
(72) GAUFRETEAU, Delphine, 68680 Kembs, FR
KOLCZEWSKI, Sabine, 79540 Loerrach, DE
PLANCHER, Jean-Marc, 68220 Hagenthal-le-Bas, FR
STOLL, Theodor, 4102 Binningen, CH
HALM, Remy, 68480 Lutter, FR

(54) **Deriváty indolin-2-onu**
(32) 15193342
(31) 06.11.2015
(33) EP
(86) PCT/EP2016/076332
(87) WO 2017/076852
(74) KOREJZOVA LEGAL vos, JUDr. Petra Sauvage de Brantes, Korunní
810/104, Praha 10, Vinohrady, 10100

(97) **EP 3371250**
(47) 06.05.2020
(97) 11.05.2017
(51) **C08J 9/33** (2006.01)
C08J 9/00 (2006.01)

(96) 04.11.2016
(96) 16794973.4
(73) puren GmbH, 88662 Überlingen, DE
(72) BOMMER, Hans, Überlingen 88662, DE
(54) **Funkční materiál s alespoň jednou přísadou**
(32) 102015118958
(31) 05.11.2015
(33) DE

(86) PCT/EP2016/076720	(97) 08.06.2017	
(87) WO 2017/077069	(51) A01N 43/82	(2006.01)
(74) Traplová Hakr Kubát, advokátní a patentová kancelář, Ing. Eduard Hakr patentový zástupce, Přístavní 24, Praha 7, 17000	C07D 413/10	(2006.01)
	C07D 471/08	(2006.01)
	C07D 413/14	(2006.01)
	C07D 417/10	(2006.01)
(97) EP 3371549	(96) 30.11.2016	
(47) 01.04.2020	(96) 16802115.2	
(97) 11.05.2017	(73) Syngenta Participations AG, 4058 Basel, CH	
(51) G01B 11/245	(72) HOFFMAN, Thomas, James, 4332 Stein, CH	(2006.01)
(96) 02.11.2016	STIERLI, Daniel, 4332 Stein, CH	
(96) 16800893.6	POULIOT, Martin, 4332 Stein, CH	
(73) DWFritz Automation, Inc., Wilsonville, 97070, OR, US	BEAUDEGNIES, Renaud, 4332 Stein, CH	
(72) LE NEEL, Didier, 35770 Vern Sur Seiche, FR	(54) Mikrobicidní oxadiazolové deriváty	
(54) Zařízení pro trojrozměrnou bezkontaktní kontrolu ozubeného strojního dílu	(32) PCT/EP2015/197571, PCT/EP2015/202192, PCT/EP2016/157729	
(32) 1560485	(31) 02.12.2015, 22.12.2015, 26.02.2016	
(31) 02.11.2015	(33) EP, EP, EP	
(33) FR	(86) PCT/EP2016/079329	
(86) PCT/EP2016/076337	(87) WO 2017/093348	
(87) WO 2017/076854	(74) Traplová Hakr Kubát, advokátní a patentová kancelář, Ing. Eduard Hakr, patentový zástupce, Přístavní 24, Praha 7, 17000	
(74) PATENTSERVIS Praha a.s., Na Podkovce 281/10, Praha 4, Podolí, 14700		
(97) EP 3375494	(97) EP 3384246	
(47) 22.04.2020	(47) 06.05.2020	
(97) 19.09.2018	(97) 08.06.2017	
(51) A62B 35/00	(51) G01D 5/347	(2006.01)
(96) 10.03.2018	(96) 01.12.2016	
(96) 18161125.2	(96) 16809163.5	
(73) Zedel, 38920 Crolles, FR	(73) Renishaw PLC, Wotton-Under-Edge Gloucestershire GL12 8JR, GB	
(72) BOUQUIER, Benoît, 38700 Corenc, FR	(72) EVANS, Finlay Jonathan, Wotton-under-Edge Gloucestershire GL12 8JR, GB	
(72) EMONIN, Simon, 38000 Grenoble, FR	HENSHAW, James Reynolds, Wotton-under-Edge Gloucestershire GL12 8JR, GB	
(54) Úvazek	TOCKNELL, Stephen Lindsey, Wotton-under-Edge Gloucestershire GL12 8JR, GB	
(32) 1752048	(54) Snímání zařízení	
(31) 13.03.2017	(32) 15275246, 15275245	
(33) FR	(31) 03.12.2015, 03.12.2015	
(74) Všetěčka Zelený Švorčík a partneři, advokátní a patentová kancelář, JUDr. Pavel Zelený, advokát, Hálkova 1406/2, Praha 2, Nové Město, 12000	(33) EP, EP	
	(86) PCT/GB2016/053779	
	(87) WO 2017/093738	
	(74) A. Holas & partner, Patentová a známková kancelář, Ing. Mgr. Hana Holasová, Křížová 105/4, Brno, Staré Brno, 60300	
(97) EP 3378479	(97) EP 3384903	
(47) 17.06.2020	(47) 27.05.2020	
(97) 03.08.2017	(97) 10.10.2018	
(51) A61K 31/4709	(51) A61K 9/50	(2006.01)
A61K 9/48	A61K 38/17	(2006.01)
A61K 47/38	A61K 39/00	(2006.01)
A61P 35/00	A61P 27/02	(2006.01)
(96) 23.01.2017	A61K 9/16	(2006.01)
(96) 17743703.5	(96) 18.11.2012	
(73) Jiangsu Hengrui Medicine Co., Ltd., Jiangsu 222047, CN	(96) 18173299.1	
(72) LU, Yun, Lianyungang Jiangsu 222047, CN	(73) Regeneron Pharmaceuticals, Inc., Tarrytown, NY 10591-6707, US	
ZHANG, Xinhua, Lianyungang Jiangsu 222047, CN	(72) CHEN, Hunter, Tarrytown, NY New York 10591, US	
WANG, Chenyang, Lianyungang Jiangsu 222047, CN	WALSH, Scott, Tarrytown, NY New York 10591, US	
(54) Způsob přípravy farmaceutické kompozice obsahující chinolinové deriváty nebo jejich sůl	(54) Mikročástice obsahující terapeutický protein potažený biodegradabilním polymerem pro lékařské použití	
(32) 201610057228	(32) 201161561525 P	
(31) 27.01.2016	(31) 18.11.2011	
(33) CN	(33) US	
(86) PCT/CN2017/072156	(74) A. Holas & partner, Patentová a známková kancelář, Ing. Mgr. Hana Holasová, Křížová 105/4, Brno, Staré Brno, 60300	
(87) WO 2017/129088		
(74) PatentEnter s.r.o., Koliště 1965/13a, Brno, Černá Pole, 60200		
(97) EP 3382131	(97) EP 3388577	
(47) 15.07.2020	(47) 17.06.2020	
(97) 03.10.2018	(97) 17.10.2018	
(51) E05D 13/00	(51) E01C 11/22	(2006.01)
(96) 10.11.2017	E01C 5/20	(2006.01)
(96) 17201004.3	E01C 5/00	(2006.01)
(73) Hörmann KG Brockhagen, 33792 Steinhagen, DE	E03F 3/04	(2006.01)
(54) Vrata a ovládací modul pro vrata	(96) 06.04.2018	
(32) 102017003168	(96) 18000337.8	
(31) 31.03.2017	(73) MEA Bautechnik GmbH, 86551 Aichach, DE	
(33) DE	(72) Lenk, Peter, 86529 Schrobenhausen, DE	
(74) KANIA, SEDLÁK, SMOLA, s.r.o., Mendlovo náměstí 907/1a, Brno, Staré Brno, 60300		
(97) EP 3383179		
(47) 27.05.2020		

	Zeiselmaier, Wolfgang, 86529 Schrobenhausen, DE	
	Naujoks, Volker, 76476 Bischweiler, DE	
(54)	Odvodňovací systém	
(32)	202017001997 U	
(31)	13.04.2017	
(33)	DE	
(74)	Rott, Růžička & Guttman a spol., Vyskočilova 1566, Praha 4, Michle, 14000	
<hr/>		
(97)	EP 3389535	
(47)	13.05.2020	
(97)	22.06.2017	
(51)	A61B 18/18	(2006.01)
(96)	16.12.2016	
(96)	16813066.4	
(73)	Creo Medical Limited, Wales, NP16 5UH, GB	
(72)	HANCOCK, Christopher Paul, Bath Bath and North East Somerset BA1 4LN, GB	
	WHITE, Malcolm, Chepstow Monmouthshire NP16 5UH, GB	
	BURN, Patrick, Chepstow Monmouthshire NP16 5UH, GB	
	SHAH, Pallav, London Greater London N21 2EP, GB	
	HALES, Philip, Newport Gwent NP10 0DF, GB	
(54)	Elektrochirurgická sonda pro dodávání mikrovlnné energie	
(32)	201522312	
(31)	17.12.2015	
(33)	GB	
(86)	PCT/EP2016/081584	
(87)	WO 2017/103209	
(74)	KOREJZOVA LEGAL v.o.s., JUDr. Petra Sauvage de Brantes, Korunní 810/104, Praha 10, Vinohrady, 10100	
<hr/>		
(97)	EP 3389828	
(47)	13.05.2020	
(97)	22.06.2017	
(51)	B01D 53/10	(2006.01)
	B01D 53/12	(2006.01)
	B01D 53/30	(2006.01)
(96)	16.12.2016	
(96)	16836198.8	
(73)	Graf Enviropro GmbH, 61381 Friedrichsdorf / Taunus, DE	
(72)	BRAND, Tobias, 63762 Großostheim, DE	
	GUTPERL, Winfried, 36151 Burghaun, DE	
	MÖBS, Maria Helena, 61231 Bad Nauheim, DE	
	TREUBEL, Jochen, 79199 Kirchzarten, DE	
(54)	Způsob k oddělení látek ve formě plynu nebo částic z proudu plynu prostřednictvím fluidního reaktoru s fluidním ložem	
(32)	102015122230	
(31)	18.12.2015	
(33)	DE	
(86)	PCT/DE2016/100594	
(87)	WO 2017/101913	
(74)	PATENTSERVIS Praha a.s., Na Podkovce 281/10, Praha 4, Podolí, 14700	
<hr/>		
(97)	EP 3397221	
(47)	24.06.2020	
(97)	06.07.2017	
(51)	A61F 13/08	(2006.01)
(96)	07.12.2016	
(96)	16815911.9	
(73)	Rosy Ideas Ltd., Chester CH4 9PX, GB	
(72)	LISTER, Robert Keighley, Chester CH3 6PG, GB	
(54)	Kompresní punčocha	
(32)	201600044, 201614561	
(31)	02.01.2016, 26.08.2016	
(33)	GB, GB	
(86)	PCT/GB2016/053845	
(87)	WO 2017/115067	
(74)	PatentEnter s.r.o., Koliště 1965/13a, Brno, Černá Pole, 60200	
<hr/>		
(97)	EP 3399847	
(47)	20.05.2020	
(97)	07.11.2018	
(51)	B23K 35/30	(2006.01)
	B23K 35/22	(2006.01)
	H05H 1/34	(2006.01)
	B23K 35/40	(2006.01)

	B23K 35/02	(2006.01)
(96)	23.02.2018	
(96)	18158367.5	
(73)	Lincoln Global, Inc., Santa Fe Springs, CA 90670, US	
(72)	Namburu, Praveen Krishna, Mount Pleasant, SC South Carolina 29466, US	
	Matthews, William Thomas, Chesterland, OH Ohio 44026, US	
(54)	Pájená elektroda pro plazmový řezací hořák	
(32)	201715442424	
(31)	24.02.2017	
(33)	US	
(74)	JUDr. Karel Čermák Ph.D., LL.M., advokát, Elišky Peškové 735/15, Praha 5, Smíchov, 15000	
<hr/>		
(97)	EP 3401660	
(47)	06.05.2020	
(97)	14.11.2018	
(51)	G01M 5/00	(2006.01)
	G01L 5/13	(2006.01)
	B64F 5/60	(2017.01)
	B64C 11/04	(2006.01)
	B64D 45/00	(2006.01)
(96)	10.05.2017	
(96)	17305528.6	
(73)	Ratier-Figeac SAS, 46101 Figeac Cedex, FR	
(72)	HUTH, Brian P., West Hartford, CT 06117, US	
	EL HALOUI, Abdellah, 46100 FIGEAC, FR	
(54)	Monitorování dobrého stavu vrtule	
(74)	Všetečka Zelený Švorčík a partneři, advokátní a patentová kancelář, JUDr. Michal Havlík, Hálkova 1406/2, Praha 2, Nové Město, 12000	
<hr/>		
(97)	EP 3402781	
(47)	04.03.2020	
(97)	20.07.2017	
(51)	C07D 235/02	(2006.01)
	A61K 31/4166	(2006.01)
	A61P 25/00	(2006.01)
(96)	13.01.2017	
(96)	17700389.4	
(73)	Grünenthal GmbH, 52078 Aachen, DE	
(72)	KÜHNERT, Sven, 52355 Düren, DE	
	KOENIGS, René Michael, 41812 Erkelenz, DE	
	KLESS, Achim, 52072 Aachen, DE	
	WEGERT, Anita, 52457 Aldenhoven, DE	
	KONETZKI, Ingo, 52078 Aachen, DE	
	RATCLIFFE, Paul, 52076 Aachen, DE	
	JOSTOCK, Ruth, 52223 Stolberg, DE	
	KOCH, Thomas, 52223 Stolberg, DE	
	LINZ, Klaus, 53359 Rheinbach, DE	
	SCHRÖDER, Wolfgang, 52072 Aachen, DE	
(54)	Deriváty 3-(hetero-)aryl-8-amino-2-oxo-1,3-diaza-spiro-[4.5]-dekanu	
(32)	16151012	
(31)	13.01.2016	
(33)	EP	
(86)	PCT/EP2017/025005	
(87)	WO 2017/121647	
(74)	PatentEnter s.r.o., Koliště 1965/13a, Brno, Černá Pole, 60200	
<hr/>		
(97)	EP 3408184	
(47)	06.05.2020	
(97)	08.09.2017	
(51)	B65D 17/00	(2006.01)
(96)	07.02.2017	
(96)	17703975.7	
(73)	Piech, Gregor Anton, 6352 Ellmau, AT	
(72)	Piech, Gregor Anton, 6352 Ellmau, AT	
(54)	Víčko plechovky znovuuzavíratelné	
(32)	102016103801	
(31)	03.03.2016	
(33)	DE	
(86)	PCT/EP2017/052626	
(87)	WO 2017/148659	
(74)	Všetečka Zelený Švorčík a partneři, advokátní a patentová kancelář, JUDr. Michal Havlík, Hálkova 1406/2, Praha 2, Nové Město, 12000	

(97) **EP 3419953**
(47) 20.05.2020
(97) 31.08.2017
(51) **C05C 9/00** (2006.01)
C05G 3/00 (2020.01)
C05G 3/08 (2006.01)
(96) 24.02.2017
(96) 17710143.3
(73) Yara International ASA, 0277 Oslo, NO
(72) COLPAERT, Filip, B-9052 Zwijnaarde, BE
LEDOUX, Francois, 95240 Cormeilles en Parisis, FR
VAN BELZEN, Ruud, 4331 CA Middelburg, NL
(54) **Kapalné prostředky inhibitoru ureázy**
(32) 16157221
(31) 24.02.2016
(33) EP
(86) PCT/EP2017/054397
(87) WO 2017/144698
(74) PATENTSERVIS Praha a.s., Na Podkovce 281/10, Praha 4, Podolí, 14700

(97) **EP 3420148**
(47) 06.05.2020
(97) 31.08.2017
(51) **E03F 3/04** (2006.01)
(96) 22.02.2017
(96) 17706745.1
(73) Aco Severin Ahlmann GmbH&Co Kommanditgesellschaft, 24782 Büdelsdorf, DE
(72) JESSE-WINDELBAND, Bengt, 24783 Osterrönfeld, DE
MEIER, Stephan, 25767 Albersdorf, DE
(54) **Žlab**
(32) 102016103274
(31) 24.02.2016
(33) DE
(86) PCT/EP2017/053996
(87) WO 2017/144501
(74) Traplová Hakr Kubát, advokátní a patentová kancelář, Ing. Eduard Hakr, patentový zástupce, Přístavní 24, Praha 7, 17000

(97) **EP 3427006**
(47) 01.04.2020
(97) 31.08.2017
(51) **G01B 11/12** (2006.01)
G01B 11/00 (2006.01)
G01B 11/24 (2006.01)
G01B 5/00 (2006.01)
G02B 23/24 (2006.01)
G02B 23/26 (2006.01)
G01N 21/954 (2006.01)
(96) 16.02.2017
(96) 17704509.3
(73) DWFritz Automation, Inc., Wilsonville, 97070, OR, US
(72) LE NEEL, Didier, 35770 Vern-sur-Seiche, FR
SAMSON, Gwénaél, 35000 Rennes, FR
PICARD, Rémy, 35170 Bruz, FR
(54) **Zařízení pro trojrozměrnou bezkontaktní kontrolu vývrtů / dutých kusů s vnitřní rotační plochou a odpovídající způsob**
(32) 1651475
(31) 23.02.2016
(33) FR
(86) PCT/EP2017/053534
(87) WO 2017/144347
(74) PATENTSERVIS Praha a.s., Na Podkovce 281/10, Praha 4, Podolí, 14700

(97) **EP 3428088**
(47) 22.04.2020
(97) 16.01.2019
(51) **B65F 3/20** (2006.01)
(96) 05.07.2018
(96) 18181972.3
(73) Ab Närpes Trä & Metall - Oy Närpiön Puu ja Metalli, 64200 Närpes, FI
(72) LÄRKA, Miika, 64200 Närpes, FI
(54) **Zařízení a způsob pro podávání odpadu**
(32) 20175675
(31) 10.07.2017
(33) FI

(74) Vsetečka Zelený Švorčík a partneři, advokátní a patentová kancelář, JUDr. Michal Havlík, Hálkova 1406/2, Praha 2, Nové Město, 12000

(97) **EP 3429907**
(47) 29.04.2020
(97) 21.09.2017
(51) **B62D 1/184** (2006.01)
(96) 09.03.2017
(96) 17709683.1
(73) thyssenkrupp Presta AG, 9492 Eschen, LI
thyssenkrupp AG, 45143 Essen, DE
(72) HUBER, Sebastian, 6811 Göfis, AT
SINIS JÁUREGUI, Francisco, 6800 Feldkirch, AT
(54) **Sloupek řízení pro motorové vozidlo a způsob k výrobě sloupku řízení**
(32) 102016204411
(31) 17.03.2016
(33) DE
(86) PCT/EP2017/055554
(87) WO 2017/157755
(74) Vsetečka Zelený Švorčík a partneři, advokátní a patentová kancelář, JUDr. Michal Havlík, Hálkova 1406/2, Praha 2, Nové Město, 12000
Vsetečka Zelený Švorčík a partneři, advokátní a patentová kancelář, JUDr. Michal Havlík, Hálkova 1406/2, Praha 2, Nové Město, 12000

(97) **EP 3431682**
(47) 13.05.2020
(97) 23.01.2019
(51) **E04F 15/08** (2006.01)
E04F 15/02 (2006.01)
E04F 13/14 (2006.01)
E04F 13/08 (2006.01)
E04F 15/14 (2006.01)
E04B 1/68 (2006.01)
(96) 18.07.2017
(96) 17181779.4
(73) Malcher, Richard, 90520 Oberasbach, DE
(72) Malcher, Richard, 90520 Oberasbach, DE
(54) **Dilatační profil pro absorpci horizontálního napětí, obsahující kotvící křídla a střední část**
(74) Ing. Pavel Nádvořník s.r.o., Klínová 620/1, Ostrava, Hulváky, 70900

(97) **EP 3436334**
(47) 06.05.2020
(97) 05.10.2017
(51) **B63B 1/06** (2006.01)
(96) 20.03.2017
(96) 17711225.7
(73) Hermitage Family Office Sarl, 98000 Monaco, MC
(72) BOURLAKOV, Oleg, 06000 Nice, FR
(54) **Jachta**
(32) 2016506
(31) 29.03.2016
(33) NL
(86) PCT/EP2017/056571
(87) WO 2017/167602
(74) PatentEnter s.r.o., Koliště 1965/13a, Brno, Černá Pole, 60200

(97) **EP 3436731**
(47) 12.02.2020
(97) 05.10.2017
(51) **F16L 37/098** (2006.01)
F24F 13/02 (2006.01)
(96) 22.03.2017
(96) 17714529.9
(73) Verplas Limited, Verwood, Dorset BH31 6HA, GB
(72) ARMSTRONG, Ken, Verwood Dorset BH31 6HA, GB
(54) **Předkládaný vynález se týká systému pro spojení dvou potrubních kusů ventilačního kanálu k sobě**
(32) 201605425
(31) 31.03.2016
(33) GB
(86) PCT/GB2017/050806
(87) WO 2017/168123
(74) ŽOVICOVÁ & ŽOVIC IP, s.r.o., Záhradnícka 36, Bratislava, 82108

(97) EP 3441840	(32) 102017008149
(47) 01.07.2020	(31) 29.08.2017
(97) 13.02.2019	(33) DE
(51) G05D 1/00 (2006.01)	(74) Traplová Hakr Kubát, advokátní a patentová kancelář, Ing. Eduard Hakr, patentový zástupce, Přístavní 24, Praha 7, 17000
(51) G05D 1/02 (2020.01)	
(96) 03.08.2018	
(96) 18187219.3	
(73) Vorwerk & Co. Interholding GmbH, 42275 Wuppertal, DE	
(72) Brede, Maike, 58454 Witten, DE	
Hahn, Pia, 58332 Schwelm, DE	
Hillen, Lorenz, 42287 Wuppertal, DE	
Isenberg, Gerhard, 50668 Köln, DE	
Windorfer, Harald, 40822 Mettmann, DE	
(54) Způsob ovládání čistícího zařízení s vlastním pohonem	
(32) 102017118383	
(31) 11.08.2017	
(33) DE	
(74) Macek and Partners, Mgr. Jiří Macek, Sázavská 751/16, Praha 2, Vinohrady, 12000	
<hr/>	
(97) EP 3443159	
(47) 03.06.2020	
(97) 19.10.2017	
(51) D21C 3/02 (2006.01)	
D21C 9/10 (2006.01)	
D21C 9/16 (2006.01)	
D21C 11/00 (2006.01)	
D21H 11/12 (2006.01)	
(96) 15.04.2016	
(96) 16722693.5	
(73) Mikulic, Marinko, 10000 Zagreb, HR	
(72) Mikulic, Marinko, 10000 Zagreb, HR	
(54) Kontinuální způsob výroby buničiny	
(86) PCT/HR2016/000014	
(87) WO 2017/178849	
(74) Všečka Zelený Švorčík a partneři, advokátní a patentová kancelář, JUDr. Michal Havlík, Hálkova 1406/2, Praha 2, Nové Město, 12000	
<hr/>	
(97) EP 3446020	
(47) 10.06.2020	
(97) 26.10.2017	
(51) F16L 37/12 (2006.01)	
F16L 23/04 (2006.01)	
F16L 23/00 (2006.01)	
F16L 35/00 (2006.01)	
A61M 39/10 (2006.01)	
(96) 20.04.2017	
(96) 17725720.1	
(73) Bio Pure Technology Limited, Waterlooville, Hampshire PO8 9JU, GB	
(72) WHITE, Nick, Falmouth Cornwall TR11 5RJ, GB	
SILLITOE, Chris, Helston Cornwall TR13 8WE, GB	
(54) Sestava obsahující svorku a kryt poskytující důkaz o neoprávněné manipulaci	
(32) 201606951, 201620014	
(31) 21.04.2016, 25.11.2016	
(33) GB, GB	
(86) PCT/GB2017/051106	
(87) WO 2017/182814	
(74) Traplová Hakr Kubát, advokátní a patentová kancelář, Ing. Eduard Hakr patentový zástupce, Přístavní 24, Praha 7, 17000	
<hr/>	
(97) EP 3449720	
(47) 10.06.2020	
(97) 06.03.2019	
(51) A01K 29/00 (2006.01)	
A22B 3/00 (2006.01)	
A01K 63/00 (2017.01)	
A23B 4/06 (2006.01)	
A01K 61/85 (2017.01)	
(96) 06.08.2018	
(96) 18187445.4	
(73) Messer Group GmbH, 65812 Bad Soden, DE	
Messer Tatragas spol. s r.o., 81944 Bratislava, SK	
(72) Gockel, Frank, 42553 Velbert, DE	
Olexová, Dorota, 911 01 Trenčín, SK	
(54) Zařízení na zpracování potravy ze zvířat pro masožravce	
<hr/>	
(97) EP 3452676	
(47) 13.05.2020	
(97) 19.10.2017	
(51) E05B 51/02 (2006.01)	
B60R 21/02 (2006.01)	
E05B 77/12 (2014.01)	
B60R 22/32 (2006.01)	
(96) 12.04.2017	
(96) 17727006.3	
(73) Nowak Innovations, 38-400 Krosno, PL	
(72) NOWAK, Zygmunt, 38-400 Krosno, PL	
(54) Integrovaný systém uvolňující v případě nouze osoby uvězněné ve vozidle, způsob implementace tohoto systému a způsob montáže ovladače otevírajícího dveře vozidla	
(32) 41687016	
(31) 15.04.2016	
(33) PL	
(86) PCT/PL2017/000041	
(87) WO 2017/180000	
(74) Mgr. Ondřej Kadlubiec, advokát, Husova 401, Trinec, Staré Město, 73961	
<hr/>	
(97) EP 3455066	
(47) 22.04.2020	
(97) 16.11.2017	
(51) B32B 7/12 (2006.01)	
B32B 5/02 (2006.01)	
B32B 15/04 (2006.01)	
B32B 27/06 (2006.01)	
B32B 29/00 (2006.01)	
B32B 37/12 (2006.01)	
B32B 5/26 (2006.01)	
B32B 15/08 (2006.01)	
B32B 15/12 (2006.01)	
B32B 15/14 (2006.01)	
B32B 27/08 (2006.01)	
B32B 27/10 (2006.01)	
B32B 27/12 (2006.01)	
B32B 29/02 (2006.01)	
B32B 37/00 (2006.01)	
B32B 37/02 (2006.01)	
B32B 37/20 (2006.01)	
B32B 38/00 (2006.01)	
(96) 05.12.2016	
(96) 16828977.5	
(73) Nordmeccanica SpA, 29122 Piacenza, IT	
(72) CERCIELLO, Vincenzo, 29122 Piacenza, IT	
FARINA, Stefano, 29122 Piacenza, IT	
(54) Způsob pro výrobu vícevrstvé fólie	
(32) UA20163315	
(31) 10.05.2016	
(33) IT	
(86) PCT/IB2016/057358	
(87) WO 2017/195012	
(74) Všečka Zelený Švorčík a partneři, advokátní a patentová kancelář, JUDr. Michal Havlík, Hálkova 1406/2, Praha 2, Nové Město, 12000	
<hr/>	
(97) EP 3457819	
(47) 13.05.2020	
(97) 20.03.2019	
(51) H05H 1/28 (2006.01)	
H05H 1/34 (2006.01)	
(96) 07.09.2018	
(96) 18193137.9	
(73) Lincoln Global, Inc., Santa Fe Springs, CA 90670, US	
(72) NAMBURU, Praveen Krishna, Mount Pleasant, SC South Carolina 29466, US	
SEVERANCE, Wayne Stanley, Darlington, SC South Carolina 29532, US	
(54) Vysokoteplotní izolační vložka pro plazmový řezací hořák	
(32) 201762558006 P, 201815963188	
(31) 13.09.2017, 26.04.2018	

(33) US, US
(74) Čermák a spol., JUDr. Karel Čermák Ph.D., LL.M., Elišky Peškové
735/15, Praha 5, Smíchov, 15000

(97) **EP 3458100**

(47) 01.07.2020

(97) 17.08.2017

(51) **A61K 47/68** (2017.01)

A61P 35/00 (2006.01)

(96) 13.02.2017

(96) 17705364.2

(73) Byondis B.V., 6545 CM Nijmegen, NL

(72) COUMANS, Rudy Gerardus Elisabeth, 6545 CM Nijmegen, NL

SPIJKER, Henri Johannes, 6545 CM Nijmegen, NL

(54) **Selektivní redukce protilátek modifikovaných zavedením
cysteinu/cysteinů**

(32) 16155481, 16206761

(31) 12.02.2016, 23.12.2016

(33) EP, EP

(86) PCT/EP2017/053157

(87) WO 2017/137628

(74) Traplová Hakr Kubát, advokátní a patentová kancelář, Ing. Eduard Hakr
patentový zástupce, Přístavní 24, Praha 7, 17000

(97) **EP 3458102**

(47) 17.06.2020

(97) 23.11.2017

(51) **A61K 47/68** (2017.01)

(96) 17.05.2017

(96) 17728311.6

(73) AbbVie Biotherapeutics Inc., Redwood City, CA 94063, US

AbbVie Inc., North Chicago, IL 60064, US

(72) REILLY, Edward B., Libertyville Illinois 60048, US

NAUMOVSKI, Louie, Los Altos California 94022, US

ALLAN, Christian B., San Mateo California 94403, US

WANG, Jieyi, Belmont California 94002, US

ANDERSON, Mark G., Grayslake Illinois 60030, US

AFAR, Daniel E., Los Altos Hills California 94022, US

(54) **Konjugáty léčiva protilátky anti-cmet a způsoby jejich použití**

(32) 201662337796 P

(31) 17.05.2016

(33) US

(86) PCT/US2017/033176

(87) WO 2017/201204

(74) PatentEnter s.r.o., Koliště 1965/13a, Brno, Černá Pole, 60200

(97) **EP 3463719**

(47) 15.07.2020

(97) 30.11.2017

(51) **B22F 3/105** (2006.01)

B33Y 40/00 (2020.01)

B33Y 10/00 (2015.01)

(96) 22.03.2017

(96) 17712974.9

(73) Messer Group GmbH, 65812 Bad Soden, DE

(72) HILDEBRANDT, Dr. Bernd, 47918 Tönisvorst, DE

KAMPFFMEYER, Dr. Dirk, 52441 Linnich, DE

(54) **Způsob generativní výroby kovových dílů**

(32) 102016006383

(31) 24.05.2016

(33) DE

(86) PCT/EP2017/056841

(87) WO 2017/202520

(74) Traplová Hakr Kubát, advokátní a patentová kancelář, Ing. Eduard Hakr,
patentový zástupce, Přístavní 24, Praha 7, 17000

(97) **EP 3464015**

(47) 17.06.2020

(97) 08.02.2018

(51) **B61G 5/10** (2006.01)

(96) 20.06.2017

(96) 17734667.3

(73) Siemens Mobility GmbH, 81739 München, DE

(72) GEBHARD, Bruno, 91301 Forchheim, DE

FRIND, Philipp, 91054 Erlangen, DE

(54) **Držák pro kolejové vozidlo**

(32) 102016214159

(31) 01.08.2016

(33) DE

(86) PCT/EP2017/065023

(87) WO 2018/024397

(74) Čermák a spol., JUDr. Karel Čermák Ph.D., LL.M., Elišky Peškové
15/735, Praha 5, 15000

(97) **EP 3464033**

(47) 13.05.2020

(97) 07.12.2017

(51) **B62D 33/067** (2006.01)

B62D 21/15 (2006.01)

(96) 02.06.2017

(96) 17729926.0

(73) ArcelorMittal, 1160 Luxembourg, LU

(72) LAM, Jimmy, 93160 Noisy le Grand, FR

SCHNEIDER, Nicolas, 60700 Saint-Martin Longueau, FR

(54) **Podélný prvek pro těžké nákladní vozidlo**

(32) PCT/IB2016/053264

(31) 03.06.2016

(33) IB

(86) PCT/IB2017/053275

(87) WO 2017/208201

(74) A. Holas & partner, Patentová a známková kancelář, Ing. Mgr. Hana
Holasová, Křížová 105/4, Brno, Staré Brno, 60300

(97) **EP 3471732**

(47) 13.05.2020

(97) 21.12.2017

(51) **A61K 31/575** (2006.01)

A61K 9/127 (2006.01)

A61K 31/688 (2006.01)

A61P 31/12 (2006.01)

(96) 15.06.2017

(96) 17731852.4

(73) Combioxin SA, 1204 Geneva, CH

(72) AZEREDO DA SILVEIRA LAJAUNIAS, Samareh, 1206 Geneva, CH

LAJAUNIAS, Frédéric, 1206 Geneva, CH

(54) **Liposomy pro léčbu virových infekcí**

(32) 16174700

(31) 16.06.2016

(33) EP

(86) PCT/EP2017/064653

(87) WO 2017/216282

(74) PATENTSERVIS Praha a.s., Na Podkovce 281/10, Praha 4, Podolí, 14700

(97) **EP 3471916**

(47) 08.04.2020

(97) 28.12.2017

(51) **B24B 23/02** (2006.01)

B24B 45/00 (2006.01)

B24B 29/00 (2006.01)

B24D 13/10 (2006.01)

A46B 13/00 (2006.01)

B24D 13/20 (2006.01)

A46B 17/02 (2006.01)

(96) 08.06.2017

(96) 17729107.7

(73) Monti-Werkzeuge GmbH, 53773 Hennef, DE

(72) MONTABAUR, Alexander, 53639 Königswinter, DE

(54) **Rotační poháněné obráběcí zařízení**

(32) 102016111265

(31) 20.06.2016

(33) DE

(86) PCT/EP2017/064035

(87) WO 2017/220338

(74) Čermák a spol., JUDr. Karel Čermák Ph.D., LL.M., Elišky Peškové
735/15, Praha 5, Smíchov, 15000

(97) **EP 3472443**

(47) 24.06.2020

(97) 21.12.2017

(51) **F02C 7/232** (2006.01)

F02C 7/228 (2006.01)

F02C 7/264 (2006.01)

(96) 15.06.2017	(72) KEMMERLING, Frank, 41472 Neuss, DE
(96) 17734801.8	(54) Zařízení na úpravu šedé vody pro kolejové vozidlo
(73) Safran Helicopter Engines, 64510 Bordes, FR	(32) 102016217998
(72) DUCHAINE, Patrick, 77550 Moissy-Cramayel, FR	(31) 20.09.2016
(72) VERDIER, Hubert, Pascal, 77550 Moissy-Cramayel, FR	(33) DE
(54) Pozorování zanášení v proplachovacím okruhu spouštěcího vstříkovače pro turbostroje	(86) PCT/EP2017/072997
(32) 1655658	(87) WO 2018/054737
(31) 17.06.2016	(74) Čermák a spol., JUDr. Karel Čermák Ph.D., LL.M., Elišky Peškové 735/15, Praha 5, Smíchov, 15000
(33) FR	
(86) PCT/FR2017/051553	
(87) WO 2017/216490	
(74) Všeťčka Zelený Švorčík a partneři, advokátní a patentová kancelář, JUDr. Michal Havlík, Hálkova 1406/2, Praha 2, Nové Město, 12000	
<hr/>	
(97) EP 3472831	(97) EP 3487743
(47) 20.05.2020	(47) 13.05.2020
(97) 21.12.2017	(97) 29.03.2018
(51) G10L 15/22 (2006.01)	(51) B61D 35/00 (2006.01)
(51) G10L 15/08 (2006.01)	(96) 13.09.2017
(51) G10L 17/22 (2013.01)	(96) 17768092.3
(96) 15.06.2016	(73) Siemens Mobility GmbH, 81739 München, DE
(96) 16733794.8	(72) KEMMERLING, Frank, 41472 Neuss, DE
(73) Cerence Operating Company, Burlington, MA 01803, US	(72) KÜBECK, Thomas, 47929 Grefrath, DE
(72) PFEFFINGER, Meik, 89077 Ulm, DE	(54) Zařízení na úpravu šedé vody pro kolejové vozidlo
MATHEJA, Timo, 89231 Neu-Ulm, DE	(32) 102016218001
HERBIG, Tobias, 89075 Ulm, DE	(31) 20.09.2016
HAULICK, Tim, 89143 Blaubeuren, DE	(33) DE
(54) Techniky pro rozpoznávání budícího slova a související systémy a způsoby	(86) PCT/EP2017/072999
(86) PCT/US2016/037495	(87) WO 2018/054738
(87) WO 2017/217978	(74) Čermák a spol., JUDr. Karel Čermák Ph.D., LL.M., Elišky Peškové 735/15, Praha 5, Smíchov, 15000
(74) Všeťčka Zelený Švorčík a partneři, advokátní a patentová kancelář, JUDr. Otakar Švorčík, Hálkova 1406/2, Praha 2, Nové Město, 12000	
<hr/>	
(97) EP 3477448	(97) EP 3488022
(47) 13.05.2020	(47) 22.04.2020
(97) 01.05.2019	(97) 25.01.2018
(51) G06F 3/044 (2006.01)	(51) C22B 21/00 (2006.01)
(96) 19.10.2018	(96) 20.07.2017
(96) 18201376.3	(96) 17749622.1
(73) VTS-Touchsensor Co., Ltd., Higashiomi-shi Shiga 527-0046, JP	(73) Centre de Recherches Métallurgiques ASBL - Centrum voor Research in de Metallurgie VZW, 1000 Bruxelles, BE
(72) Sakamoto, Taro, Taito-ku, Tokyo, 110-0016, JP	(72) MARIQUE, Christian, 4042 Liers, BE
Harada, Takahiro, Taito-ku, Tokyo, 110-0016, JP	NELIS, Adrien, B-5030 Gembloux, BE
(54) Dotykový panel a zobrazovací zařízení	DORMANN, Marcel, 4600 Vise, BE
(32) 2017209143	HERMAN, Jean-Claude, 4670 Blegny-Trembleur, BE
(31) 30.10.2017	(54) Výroba obsahově specifikovaných metalurgických přísad pro ocelářský průmysl, slévárny a neželezný sektor
(33) JP	(32) 16180727, 201605672
(74) Čermák a spol., JUDr. Karel Čermák Ph.D., LL.M., Elišky Peškové 15/735, Praha 5, 15000	(31) 22.07.2016, 01.09.2016
<hr/>	
(97) EP 3478907	(33) EP, BE
(47) 29.04.2020	(86) PCT/EP2017/068363
(97) 04.01.2018	(87) WO 2018/015492
(51) E04H 4/00 (2006.01)	(74) Traplová Hakr Kubát, advokátní a patentová kancelář, Ing. Eduard Hakr, patentový zástupce, Přístavní 24, Praha 7, 17000
(51) E04B 2/86 (2006.01)	
(96) 30.06.2017	
(96) 17745409.7	
(73) Piscines Desjoyaux SA, 42480 La Fouillouse, FR	
(72) DESJOYAUX, Jean-Louis, 42600 Chalais le Comtal, FR	
TRIPIER, Jacky, 42680 Saint Marcellin En Forez, FR	
(54) Modulární panel na stěny bazénů a odpovídající bazén	
(32) 1656311	
(31) 01.07.2016	
(33) FR	
(86) PCT/FR2017/051768	
(87) WO 2018/002552	
(74) PatentEnter s.r.o., Koliště 1965/13a, Brno, Černá Pole, 60200	
<hr/>	
(97) EP 3487742	(97) EP 3491629
(47) 20.05.2020	(47) 20.05.2020
(97) 29.03.2018	(97) 01.02.2018
(51) B61D 35/00 (2006.01)	(51) G08B 13/24 (2006.01)
(96) 13.09.2017	(51) G01V 3/10 (2006.01)
(96) 17767817.4	(96) 17.07.2017
(73) Siemens Mobility GmbH, 81739 München, DE	(96) 17740386.2
<hr/>	
(97) EP 3501814	(73) Alert Systems ApS, 2970 Hørsholm, DK
(47) 13.05.2020	(72) PEDERSEN, Dennis, 8230 Åbyhøj, DK
(97) 26.06.2019	(54) Způsob, přístroj a systém pro detekování kovových předmětů v detekční zóně
(51) B32B 5/02 (2006.01)	(32) 201670557
(51) B32B 37/12 (2006.01)	(31) 26.07.2016
(51) B32B 38/18 (2006.01)	(33) DK
(51) B60R 13/08 (2006.01)	(86) PCT/EP2017/068064
	(87) WO 2018/019647
	(74) Rott, Růžička & Guttman a spol., Vyskočilova 1566, Praha 4, Michle, 14000

	G10K 11/168	(2006.01)		F24S 25/65	(2018.01)
	B29C 51/00	(2006.01)	(96)	01.09.2017	
	B29C 51/26	(2006.01)	(96)	17803986.3	
(96)	19.12.2018		(73)	SOLARISFLOAT, LDA., 4455-466 Matosinhos, PT	
(96)	18214172.1		(72)	CORREIA, Nuno, 4200-465 Porto, PT	
(73)	Faurecia Automotive Industrie, 92000 Nanterre, FR			GOMES, Carla, 4200-465 Porto, PT	
(72)	LANGINY, Michel, 08140 POURU ST REMY, FR			PINTO, Ricardo, 4200-465 Porto, PT	
(54)	Způsob výroby odhlučňovacího dílu, určeného zejména k tomu, aby jím bylo opatřeno motorové vozidlo			PINA, Luis, 4200-465 Porto, PT	
(32)	1762597			MOITA, Nuno, 4200-465 Porto, PT	
(31)	20.12.2017		(54)	Plovoucí modul pro modulární platformy solárních panelů	
(33)	FR		(32)	2016109636	
(74)	A. Holas & partner, Patentová a známková kancelář, Ing. Mgr. Hana Holasová, Křižová 105/4, Brno, Staré Brno, 60300		(31)	26.09.2016	
			(33)	PT	
			(86)	PCT/IB2017/055278	
			(87)	WO 2018/055471	
			(74)	PatentEnter s.r.o., Koliště 1965/13a, Brno, Černá Pole, 60200	
(97)	EP 3504066				
(47)	24.06.2020		(97)	EP 3520887	
(97)	01.03.2018		(47)	20.05.2020	
(51)	B42D 25/36	(2014.01)	(97)	07.08.2019	
(96)	22.08.2017		(51)	B01F 3/18	(2006.01)
(96)	17758797.9			B01F 7/08	(2006.01)
(73)	Giesecke+Devrient Currency Technology GmbH, 81677 München, DE			B01F 15/00	(2006.01)
(72)	KECHT, Johann, 81677 München, DE			B29B 7/90	(2006.01)
	SCHLOSSBAUER, Axel, 80799 München, DE			B29B 7/42	(2006.01)
	STEINLEIN, Stephan, 80538 München, DE			B29B 7/48	(2006.01)
(54)	Bezpečnostní prvek, způsob pro jeho zhotovení, a cenina				
(32)	102016010196		(96)	05.02.2018	
(31)	23.08.2016		(96)	18155132.6	
(33)	DE		(73)	Köllemann GmbH Förder- und Verfahrenstechnik, 53518 Adenau, DE	
(86)	PCT/EP2017/001003		(72)	FIEDLER, Guido, 56729 Welschenbach, DE	
(87)	WO 2018/036652			GINSTER, Matthias, 53520 Reiffescheid, DE	
(74)	Všetečka Zelený Švorčík a partneři, advokátní a patentová kancelář, JUDr. Michal Havlík, Hálkova 1406/2, Praha 2, Nové Město, 12000		(54)	Zařízení k posloupnému přidávání aditiv do polymerního granulátu a používání zařízení	
			(74)	Rott, Růžička & Guttman a spol., Vyskočilova 1566, Praha 4, Michle, 14000	
(97)	EP 3504717				
(47)	27.05.2020		(97)	EP 3524467	
(97)	11.05.2018		(47)	15.04.2020	
(51)	G21G 4/06	(2006.01)	(97)	14.08.2019	
(96)	07.09.2017		(51)	B60M 5/00	(2006.01)
(96)	17772163.6			B61L 23/00	(2006.01)
(73)	QSA Global Inc., Burlington, MA 01803, US			B61L 27/00	(2006.01)
(72)	SHILTON, Mark, G., Chelmsford, MA 01824, US			G01R 31/00	(2006.01)
	VOSE, Mark, W., Windham, NH 03087, US			G01R 31/50	(2020.01)
(54)	Porézní iridium s nízkou hustotou		(96)	23.01.2019	
(32)	PCT/US2017/033508		(96)	19000041.4	
(31)	19.05.2017		(73)	Elpro GmbH, 13053 Berlin, DE	
(33)	US		(72)	Glugla, Martin, 12489 Berlin, DE	
(86)	PCT/US2017/050425			Kahnt, Ulrich, 16348 Wandlitz, DE	
(87)	WO 2018/084929		(54)	Způsob a zařízení k sledování elektrických vedení a spojení v podružných usměrňovacích stanicích a příslušných traťových úsecích elektrických drah	
(74)	Traplová Hakr Kubát, advokátní a patentová kancelář, Ing. Eduard Hakr patentový zástupce, Přístavní 24, Praha 7, 17000		(32)	102018001112	
			(31)	07.02.2018	
			(33)	DE	
			(74)	PatentEnter s.r.o., Koliště 1965/13a, Brno, Černá Pole, 60200	
(97)	EP 3511467				
(47)	27.05.2020		(97)	EP 3525445	
(97)	17.07.2019		(47)	20.05.2020	
(51)	E01B 31/18	(2006.01)	(97)	14.08.2019	
	E01B 31/12	(2006.01)	(51)	H04N 5/225	(2006.01)
	B23K 9/04	(2006.01)		G06K 7/10	(2006.01)
(96)	11.12.2018			G02B 7/04	(2006.01)
(96)	18211612.9			G03B 3/00	(2006.01)
(73)	Rail Maintenance Group AG, 5102 Ruppertswil, CH		(96)	20.12.2018	
(72)	Dr. Merz, Peter, 25557 Beldorf, DE		(96)	18214445.1	
	Hülsbusch, Manuel, 46286 Dorsten, DE		(73)	SICK AG, 79183 Waldkirch, DE	
(54)	Způsob rekonstrukce kolejnicového profilu		(72)	Schneider, Florian, 79276 Reute, DE	
(32)	102018100729			Pfengle, Thomas, 79258 Hartheim, DE	
(31)	15.01.2018		(54)	Kamera a způsob nastavení ohniska	
(33)	DE		(32)	102018102917	
(74)	JUDr. Tomáš Lejček MBA, Slezská 169/10, Praha 2, 12000		(31)	09.02.2018	
			(33)	DE	
(97)	EP 3515802				
(47)	24.06.2020				
(97)	29.03.2018				
(51)	B63B 35/44	(2006.01)			
	F24S 20/70	(2018.01)			
	B63B 35/38	(2006.01)			
	F24S 25/11	(2018.01)			

(74) Kania, Sedlák, Smola, s.r.o., Mendlovo náměstí 907/1a, Brno, Staré Brno, 60300

(97) **EP 3543422**

(47) 29.04.2020

(97) 25.09.2019

(51) **E04F 11/18** (2006.01)

(96) 20.03.2018

(96) 18162974.2

(73) Bangratz, René, 74076 Heilbronn, DE

(72) Bangratz, René, 74076 Heilbronn, DE

(54) **Část ve tvaru „U“ s montovaným prvkem**

(74) PatentEnter s.r.o., Koliště 1965/13a, Brno, Černá Pole, 60200

(97) **EP 3552881**

(47) 08.07.2020

(97) 16.10.2019

(51) **B60R 9/052** (2006.01)

B60R 9/058 (2006.01)

(96) 11.04.2018

(96) 18166744.5

(73) Thule Sweden AB, 335 04 Hillerstorp, SE

(72) LARSSON, Fredrik, 56791 Vaggeryd, SE

ANDERSSON, Stefan, 331 35 Värnamo, SE

CHRISTENSEN, Jens, 33152 Värnamo, SE

(54) **Nosič nákladu**

(74) FISCHER & PARTNER IP s.r.o., Na hrobcí 294/5, Praha 2, Nové Město, 12800

(97) **EP 3561395**

(47) 13.05.2020

(97) 30.10.2019

(51) **F24D 11/00** (2006.01)

F24D 19/10 (2006.01)

F24D 10/00 (2006.01)

(96) 27.04.2018

(96) 18169984.4

(73) Aqotec GmbH, 4890 Weissenkirchen im Attergau, AT

(72) Holzinger, Christian, 5211 Friedburg, AT

(54) **Uspořádání a způsob k řízení plnění vyrovnávací nádrže pro stranu odběru tepla z dálkového vytápění a předávací stanice dálkového vytápění**

(74) PatentEnter s.r.o., Koliště 1965/13a, Brno, Černá Pole, 60200

(97) **EP 3577261**

(47) 24.06.2020

(97) 09.08.2018

(51) **D01G 19/10** (2006.01)

(96) 12.01.2018

(96) 18700346.2

(73) Staedtler + Uhl KG, 91126 Schwabach, DE

(72) HENNINGER, Friedrich, 91604 Flachslanden, DE

(54) **Kruhový hřeben s hřebenovým segmetem a vyrovnávacím segmentem**

(32) 102017201678

(31) 02.02.2017

(33) DE

(86) PCT/EP2018/050764

(87) WO 2018/141532

(74) Čermák a spol., JUDr. Karel Čermák Ph.D., LL.M., Elišky Peškové 15/735, Praha 5, 15000

(97) **EP 3602598**

(47) 08.07.2020

(97) 27.09.2018

(51) **H01H 39/00** (2006.01)

H01H 1/20 (2006.01)

H01R 13/11 (2006.01)

H01R 31/08 (2006.01)

(96) 23.01.2018

(96) 18701170.5

(73) Auto-Kabel Management GmbH, 79688 Hausen i.W., DE

(72) MOSZYNSKI, Markus, 41812 Erkelenz, DE

BILLEN, Stefan, 41068 Mönchengladbach, DE

(54) **Elektrický zavírač**

(32) 102017106117

(31) 22.03.2017

(33) DE

(86) PCT/EP2018/051570

(87) WO 2018/171954

(74) Čermák a spol., JUDr. Karel Čermák Ph.D., LL.M., Elišky Peškové 735/15, Praha 5, Smíchov, 15000

Zveřejněné opravené překlady evropských patentových spisů

U následujících udělených evropských patentů s účinky pro Českou republiku byl majitelem předložen opravený překlad patentového spisu do českého jazyka (§35d odst. 2 zákona č. 527/1990 Sb., v platném znění).

Datem zveřejnění opraveného překladu evropského patentového spisu je datum publikace tohoto Věstníku.

(97) EP 3356541

(97) EP 3438324

Evropské patenty zachované v pozměněném nebo omezeném znění

V této části jsou uvedeny evropské patenty s účinky pro Českou republiku, které byly Evropským úřadem podle článku 102 Úmluvy o udělování evropských patentů zachovány v omezeném znění podle čl. 105a - 105c EPC 2000, nebo v pozměněném znění (§ 35f zákona č. 527/1990 Sb., v platném znění).

(97) Datum oznámení o zachování patentu

EP 1543038

05.08.2020

EP 1610850

05.08.2020

EP 2295251

05.08.2020

(97)

Datum oznámení o zachování patentu

EP 2672817

05.08.2020

EP 2794626

05.08.2020

Evropské patenty zrušené Evropským patentovým úřadem

Následující evropské patenty udělené Evropským patentovým úřadem s účinky pro Českou republiku byly zrušeny Evropským patentovým úřadem podle článku 102 Úmluvy o udělování evropských patentů (§ 35f odst 2 zákona č. 527/1990 Sb., v platném znění).

(97) EP 1814677	(97) EP 2259164	(97) EP 2757027	(97) EP 3045175
(97) EP 1902150	(97) EP 2536546	(97) EP 2862894	(97) EP 3045176
(97) EP 2211896	(97) EP 2550972	(97) EP 2961399	
(97) EP 2258346	(97) EP 2676008	(97) EP 3007886	

MM4A**Zánik evropských patentů nezaplacením poplatků za udržování platnosti patentu**

Následující evropské patenty udělené Evropským patentovým úřadem s účinky pro Českou republiku zanikly pro nezaplacení poplatků za udržování platnosti patentu (§ 22 písm. b) zákona č. 527/1990 Sb., v platném znění).

(97) EP 1331137	(97) EP 1883866	(97) EP 2353820	(97) EP 2723709
(97) EP 1340909	(97) EP 1932750	(97) EP 2354363	(97) EP 2729635
(97) EP 1435256	(97) EP 1949994	(97) EP 2354655	(97) EP 2734304
(97) EP 1443121	(97) EP 1953878	(97) EP 2360145	(97) EP 2807082
(97) EP 1467631	(97) EP 1979226	(97) EP 2371721	(97) EP 2807172
(97) EP 1474443	(97) EP 1982060	(97) EP 2378604	(97) EP 2807183
(97) EP 1475604	(97) EP 1982087	(97) EP 2381932	(97) EP 2809327
(97) EP 1478248	(97) EP 1984018	(97) EP 2389184	(97) EP 2809329
(97) EP 1478648	(97) EP 1984438	(97) EP 2391752	(97) EP 2809752
(97) EP 1557403	(97) EP 1984637	(97) EP 2391754	(97) EP 2809817
(97) EP 1561873	(97) EP 1986808	(97) EP 2392579	(97) EP 2812137
(97) EP 1561955	(97) EP 1990182	(97) EP 2393552	(97) EP 2817100
(97) EP 1582395	(97) EP 1993501	(97) EP 2396516	(97) EP 2829637
(97) EP 1587612	(97) EP 1998980	(97) EP 2398952	(97) EP 2841447
(97) EP 1617823	(97) EP 2000061	(97) EP 2412229	(97) EP 2843848
(97) EP 1702834	(97) EP 2001729	(97) EP 2481690	(97) EP 2845876
(97) EP 1712651	(97) EP 2029331	(97) EP 2481821	(97) EP 2898888
(97) EP 1713734	(97) EP 2032466	(97) EP 2492640	(97) EP 2899095
(97) EP 1713823	(97) EP 2087859	(97) EP 2492642	(97) EP 2902469
(97) EP 1715755	(97) EP 2088067	(97) EP 2513210	(97) EP 2902544
(97) EP 1716655	(97) EP 2101016	(97) EP 2528487	(97) EP 2910301
(97) EP 1716714	(97) EP 2106260	(97) EP 2528548	(97) EP 2913119
(97) EP 1718435	(97) EP 2110007	(97) EP 2528722	(97) EP 2938239
(97) EP 1738020	(97) EP 2118292	(97) EP 2528889	(97) EP 2948610
(97) EP 1810598	(97) EP 2125410	(97) EP 2529908	(97) EP 2954536
(97) EP 1820751	(97) EP 2125871	(97) EP 2531122	(97) EP 2955460
(97) EP 1820918	(97) EP 2146890	(97) EP 2531187	(97) EP 3002368
(97) EP 1821370	(97) EP 2210681	(97) EP 2531200	(97) EP 3048590
(97) EP 1826253	(97) EP 2210697	(97) EP 2531340	(97) EP 3053947
(97) EP 1834860	(97) EP 2213347	(97) EP 2531454	(97) EP 3096738
(97) EP 1841433	(97) EP 2218920	(97) EP 2534061	(97) EP 3099738
(97) EP 1844008	(97) EP 2221345	(97) EP 2567915	(97) EP 3105305
(97) EP 1845501	(97) EP 2221424	(97) EP 2574183	(97) EP 3178835
(97) EP 1845809	(97) EP 2223898	(97) EP 2585452	(97) EP 3195965
(97) EP 1846588	(97) EP 2233010	(97) EP 2611042	(97) EP 3199145
(97) EP 1846616	(97) EP 2244734	(97) EP 2620534	(97) EP 3199523
(97) EP 1846874	(97) EP 2244897	(97) EP 2620561	(97) EP 3200215
(97) EP 1848727	(97) EP 2247927	(97) EP 2624272	(97) EP 3203148
(97) EP 1848941	(97) EP 2250325	(97) EP 2662380	(97) EP 3357379
(97) EP 1851099	(97) EP 2252597	(97) EP 2669103	
(97) EP 1851364	(97) EP 2334876	(97) EP 2670543	
(97) EP 1851777	(97) EP 2334878	(97) EP 2670751	

PD4A**Převod práv a ostatní změny majitelů evropských patentů**

(97) EP 1644173	(97) EP 1753566
(73) Röhm GmbH, 64295 Darmstadt, DE	(73) TANIOWIS Japan Co. Ltd., Kasumigaseki 3-Chome, Chiyoda-ku, Tokyo, JP
(97) EP 1664191	(97) EP 1789491
(73) Röhm GmbH, 64295 Darmstadt, DE	(73) Röhm GmbH, 64295 Darmstadt, DE
(97) EP 1673409	(97) EP 1963415
(73) Röhm GmbH, 64295 Darmstadt, DE	(73) Röhm GmbH, 64295 Darmstadt, DE
(97) EP 1742997	
(73) Röhm GmbH, 64295 Darmstadt, DE	

(97) EP 2008742 (73) TANI OBIS Japan Co. Ltd., Kasumigaseki 3-Chome, Chiyoda-ku, Tokyo, JP	
(97) EP 2011467 (73) Toko Yakuhin Kogyo Kabushiki Kaisha, Osaka 530-0022, JP	
(97) EP 2032360 (73) Röhm GmbH, 64295 Darmstadt, DE	
(97) EP 2132912 (73) Samsung Electronics Co., Ltd., Suwon-si, Gyeonggi-do, KR	
(97) EP 2188105 (73) Röhm GmbH, 64295 Darmstadt, DE	
(97) EP 2188930 (73) Samsung Electronics Co., Ltd., Suwon-si, Gyeonggi-do, KR	
(97) EP 2212091 (73) Röhm GmbH, 64295 Darmstadt, DE	
(97) EP 2262582 (73) Röhm GmbH, 64295 Darmstadt, DE	
(97) EP 2315801 (73) Röhm GmbH, 64295 Darmstadt, DE	
(97) EP 2316631 (73) Craemer GmbH, 33442 Herzebrock-Clarholz, DE	
(97) EP 2341330 (73) FUNDACION TECNALIA RESEARCH & INNOVATION, 20009 San Sebastián, Gipúzcoa, ES	
(97) EP 2374562 (73) TANI OBIS Japan Co. Ltd., Kasumigaseki 3-Chome, Chiyoda-ku, Tokyo, JP	
(97) EP 2451640 (73) Röhm GmbH, 64295 Darmstadt, DE	
(97) EP 2451871 (73) Röhm GmbH, 64295 Darmstadt, DE	
(97) EP 2483043 (73) Röhm GmbH, 64295 Darmstadt, DE	
(97) EP 2488474 (73) Wilmar Trading Pte Ltd, Singapore 088830, SG	

(97) EP 2591057 (73) Röhm GmbH, 64295 Darmstadt, DE	
(97) EP 2616512 (73) Röhm GmbH, 64295 Darmstadt, DE	
(97) EP 2627626 (73) Lonza Solutions AG, 3930 Visp, CH	
(97) EP 2721076 (73) Röhm GmbH, 64295 Darmstadt, DE	
(97) EP 2841268 (73) Röhm GmbH, 64295 Darmstadt, DE	
(97) EP 2864447 (73) Wilmar Trading Pte Ltd, Singapore 088830, SG	
(97) EP 2978785 (73) Röhm GmbH, 64295 Darmstadt, DE	
(97) EP 3022255 (73) University of Maine System Board of Trustees, Orono, ME, US	
(97) EP 3126344 (73) Lonza Solutions AG, 3930 Visp, CH	
(97) EP 3148798 (73) Röhm GmbH, 64295 Darmstadt, DE	
(97) EP 3197953 (73) Röhm GmbH, 64295 Darmstadt, DE	
(97) EP 3215476 (73) Lonza Solutions AG, 3930 Visp, CH	
(97) EP 3325745 (73) Selvaag Gruppen AS, 0311 Oslo, NO	
(97) EP 3353238 (73) Röhm GmbH, 64295 Darmstadt, DE	
(97) EP 3363524 (73) Steinmüller Engineering GmbH, 51643 Gummersbach, DE	
(97) EP 3450163 (73) Röhm GmbH, 64295 Darmstadt, DE	

FG1K

Zapsané užité vzory - přehled podle čísel zápisu

V období uzávěrky tohoto čísla Věstníku zapsal Úřad průmyslového vlastnictví tyto užité vzory.

(11)	(51)	(11)	(51)	(11)	(51)
34259	B 65 D 23/12 (2006.01)	34266	G 09 B 1/06 (2006.01)	34275	G 21 C 23/00 (2006.01)
34260	A 61 K 36/481 (2006.01)	34267	H 02 B 1/26 (2006.01)	34276	G 21 C 23/00 (2006.01)
34261	B 01 D 25/00 (2006.01)	34268	A 47 C 27/22 (2006.01)	34277	G 01 N 27/403 (2006.01)
34262	G 05 F 5/02 (2006.01)	34269	F 23 J 15/02 (2006.01)	34278	F 04 D 29/38 (2006.01)
34263	B 29 C 64/295 (2017.01)	34270	B 66 B 1/46 (2006.01)	34279	D 07 B 1/02 (2006.01)
34264	F 28 D 11/04 (2006.01)	34271	G 01 N 23/04 (2018.01)	34280	G 01 D 21/00 (2006.01)
34265	C 04 B 18/22 (2006.01)	34272	C 04 B 24/08 (2006.01)		
		34273	B 02 C 1/02 (2006.01)		
		34274	B 02 C 2/00 (2006.01)		

FG1K

Zapsané užité vzory - řazené podle MPT

(51) A47C 27/22 (2006.01)	(74) Halaxová & Halaxová TETRAPAT, Mgr. Eva Halaxová, Jinonická 804/80, Praha 5, Košíře, 15800
(11) 34268	
(21) 2020-37619	
(22) 05.06.2020	
(47) 11.08.2020	
(73) Technická univerzita v Liberci, Liberec, Liberec I-Staré Město, CZ	
(72) Fliegel Vítězslav doc. Ing., CSc., Liberec, Liberec XV-Starý Harcov, CZ	
Martonka Rudolf Ing., Ph.D., Liberec, Liberec XII-Staré Pavlovice, CZ	
Srb Pavel Ing., Ph.D., Mladá Boleslav, Mladá Boleslav II, CZ	
Lepšík Petr doc. Ing., Ph.D., Liberec, Liberec XXV-Vesec, CZ	
(54) Kompozitní výplň sedačky	
(74) Ing. Dobroslav Musil, patentová kancelář, Ing. Dobroslav Musil, Zábrdovická 801/11, Brno, Zábrdovice, 61500	
(51) A61K 36/481 (2006.01)	(51) B02C 2/00 (2006.01)
A61K 9/08 (2006.01)	B02C 11/00 (2006.01)
A61K 125/00 (2006.01)	
(11) 34260	(11) 34274
(21) 2019-36612	(21) 2020-37694
(22) 10.09.2019	(22) 19.06.2020
(47) 11.08.2020	(47) 11.08.2020
(73) Výzkumný ústav potravinářský Praha, v. v. i., Praha 10, Hostivař, CZ	(73) PSP Engineering a.s., Přerov, Přerov I-Město, CZ
(72) Houška Milan Ing., CSc., Praha 3, CZ	(72) Janáček Jakub, Radslavice, CZ
Novotná Pavla Ing., Praha 9, CZ	Mráz Filip Ing., Přerov, Přerov I-Město, CZ
Rysová Jana Ing., Praha 9, CZ	Skopal Jaroslav Ing., Turovice, CZ
Strohalm Jan, Praha 3, CZ	Moštěk Pavel Ing., Čelechovice, CZ
(54) Sirup s kozincem blanitým na přímou konzumaci a na přípravu nápojů	(54) Mechanismus pro přestavování šterbiny kuželového drtiče
	(74) Halaxová & Halaxová TETRAPAT, Mgr. Eva Halaxová, Jinonická 804/80, Praha 5, Košíře, 15800
(51) B01D 25/00 (2006.01)	(51) B29C 64/295 (2017.01)
(11) 34261	(11) 34263
(21) 2020-37188	(21) 2020-37329
(22) 30.01.2020	(22) 13.03.2020
(47) 11.08.2020	(47) 11.08.2020
(73) Němeček Emil, Ústí nad Labem, Střekov, CZ	(73) ELKOP Technik s.r.o., Jablonec nad Nisou, CZ
(54) Závěsný systém vzduchotechnických filtrů pro upevnění filtrační textilie	(72) Hajský Luboš, Mnichovo Hradiště, Hněvousice, CZ
(74) JUDr. Jan Michalec, Šípková 2791/4, Ústí nad Labem, Severní Terasa, 40011	(54) Topné těleso pro ohřev filamentu pro 3D tiskárny
	(74) RETROPATENT s.r.o., Dobiášova 1246/29, Liberec, Liberec VI-Rochlice, 46006
(51) B02C 1/02 (2006.01)	(51) B65D 23/12 (2006.01)
B02C 23/00 (2006.01)	B65D 23/00 (2006.01)
(11) 34273	B65D 51/20 (2006.01)
(21) 2020-37693	B65D 51/28 (2006.01)
(22) 19.06.2020	B65D 51/24 (2006.01)
(47) 11.08.2020	B65D 47/36 (2006.01)
(73) PSP Engineering a.s., Přerov, Přerov I-Město, CZ	B65D 47/20 (2006.01)
(72) Jalůvka Jaromír Ing., Přerov, Přerov II-Předmostí, CZ	B65D 41/20 (2006.01)
Skopal Jaroslav Ing., Turovice, CZ	
Moštěk Pavel Ing., Čelechovice, CZ	(11) 34259
(54) Ochrana funkčních ploch stavebních klínů čelistového drtiče	(21) 2017-33819
	(22) 26.08.2016
	(47) 11.08.2020
	(73) Moravec Roman, Praha 10, CZ
	(72) Moravec Roman, Praha 10, CZ
	(54) Plnitelný nástavec k nasazení na nádobu a nádoba se dvěma od sebe oddělenými látkami
	(74) Traplová Hakr Kubát, advokátní a patentová kancelář, Ing. Eduard Hakr, patentový zástupce, Přístavní 24, Praha 7, 17000
	(51) B66B 1/46 (2006.01)
	B66B 1/06 (2006.01)
	E06B 5/01 (2006.01)

<i>A47F 3/00</i> (2006.01)	(22) 16.06.2020
<i>A47F 3/02</i> (2006.01)	(47) 11.08.2020
<i>A47F 3/022</i> (2006.01)	(73) ALMEVA EAST EUROPE s.r.o., Želešice, CZ
<i>A47F 10/06</i> (2006.01)	ALMEVA AG, Bischofszell, CH
<i>A47F 10/02</i> (2006.01)	(72) Ulrich Pavel Ing., Brno, CZ
(11) 34270	(54) Neutralizační box
(21) 2020-37676	(74) Mgr. Lukáš Dlabáček, patentový zástupce, Bolzanova 461/5, Brno, Černovice, 61800
(22) 17.06.2020	
(47) 11.08.2020	
(73) RGT s.r.o., Králův Dvůr, CZ	
(72) Ruml Jan Ing., Praha 6, Břevnov, CZ	
(54) Hygienický zákryt potravinářských pultů	
(74) Ing. Vladimír Belfin, patentový zástupce, Litovická 305, Hostivice, 25301	
(51) <i>C04B 18/22</i> (2006.01)	(51) <i>F28D 11/04</i> (2006.01)
<i>C04B 24/08</i> (2006.01)	<i>B65G 33/14</i> (2006.01)
<i>C04B 24/24</i> (2006.01)	<i>B65G 33/30</i> (2006.01)
<i>C04B 26/26</i> (2006.01)	(11) 34264
<i>C08L 95/00</i> (2006.01)	(21) 2020-37338
<i>C08L 23/06</i> (2006.01)	(22) 17.03.2020
(11) 34265	(47) 11.08.2020
(21) 2020-37421	(73) Vysoká škola báňská - Technická univerzita Ostrava, Ostrava, Poruba, CZ
(22) 09.04.2020	(72) Čech Bohumír doc. Dr. Ing., Ostrava, Koblov, CZ
(47) 11.08.2020	Szeliga Zbyszek Ing., Ph.D., Bohumín, Skřečůň, CZ
(73) České vysoké učení technické v Praze, Praha 6, Dejvice, CZ	Dvořák Pavel Ing., Ostrava, Petřkovice, CZ
POZEMNÍ KOMUNIKACE BOHEMIA, A.S., Kladno, CZ	Fojtů Radim Ing., Kunčice pod Ondřejníkem, CZ
(72) Valentin Jan Ing., Ph.D., Kouty, CZ	(54) Rekuperační šnekový výměník tepla, zejména pro sypké materiály
Vacková Pavla Ing., Pelhřimov, CZ	(74) Ing. Libor Markes, Grohova 145/54, Brno, Veverí, 60200
(54) Asfaltové pojivo do asfaltových směsí pro silniční a železniční stavitelství	
(74) Ing. Lenka Bobková, patentový zástupce, Kosmická 755/37, Praha 4, 14900	(51) <i>G01D 21/00</i> (2006.01)
(51) <i>C04B 24/08</i> (2006.01)	(11) 34280
<i>C04B 103/60</i> (2006.01)	(21) 2019-36722
(11) 34272	(22) 09.10.2019
(21) 2020-37691	(47) 11.08.2020
(22) 18.06.2020	(73) Vysoké učení technické v Brně, Brno, Veverí, CZ
(47) 11.08.2020	CESNET, zájmové sdružení právnických osob, Praha 6, Dejvice, CZ
(73) Centrum dopravního výzkumu, v.v.i., Brno, Líšeň, CZ	(72) Münster Petr Ing., Ph.D., Slavičín, CZ
(72) Grošek Jiří Ing., Ph.D., Prostějov, CZ	Vojtěch Josef Ing., Ph.D., Praha 5, Zbraslav, CZ
Stryk Josef Ing., Ph.D., Tišnov, CZ	Horváth Tomáš Ing., Ph.D., Ostrava, Zábřeh, CZ
Fiala Vladimír Ing., CSc., Brno, Žabovřesky, CZ	(54) Distribuovaný optický vláknový senzorický systém
Novosád Zdeněk Ing., CSc., Brno, Židenice, CZ	(74) Ing. Václav Kratochvíl, Husníkova 2086/22, Praha 5, Stodůlky, 15800
(54) Impregnační reaktivní emulze na betonové povrchy pro exteriéry a interiéry	
(74) Kania, Sedlák, Smola, s.r.o., Mendlovo náměstí 907/1a, Brno, Staré Brno, 60300	(51) <i>G01N 23/04</i> (2018.01)
(51) <i>D07B 1/02</i> (2006.01)	<i>G01T 1/24</i> (2006.01)
<i>D07B 5/06</i> (2006.01)	(11) 34271
(11) 34279	(21) 2020-37685
(21) 2020-37721	(22) 18.06.2020
(22) 26.06.2020	(47) 11.08.2020
(47) 11.08.2020	(73) ADVACAM s.r.o., Praha 7, Holešovice, CZ
(73) LANEX a.s., Bolatice, CZ	Radalytica a.s., Olomouc, Holice, CZ
(72) Jahn Kamil Ing., Ostrava, Poruba, CZ	(72) Jakůbek Jan Ing., Ph.D., Hýskov, CZ
(54) Papírenské zaváděcí lano	Uher Josef Ing., Ph.D., Rožnov pod Radhoštěm, CZ
(74) JUDr. Helmut Prchala, Rekreační 200/27, Hlučín - Bobrovniky, 74801	Kaderábek Richard Ing., Lišany, CZ
(51) <i>F04D 29/38</i> (2006.01)	Trojanová Eliška Mgr., Pozdeň, CZ
<i>F04D 29/32</i> (2006.01)	(54) Zařízení pro multimodální nedestruktivní nebo neinvazivní diagnostiku
<i>F04D 29/66</i> (2006.01)	(74) PatentCentrum Sedlák & Partners s.r.o., Okružní 2824, České Budějovice, České Budějovice 3, 37001
(11) 34278	
(21) 2020-37716	(51) <i>G01N 27/403</i> (2006.01)
(22) 25.06.2020	(11) 34277
(47) 11.08.2020	(21) 2020-37715
(73) ZVVZ MACHINERY, a.s., Milevsko, CZ	(22) 24.06.2020
(72) Hofer Tomáš Ing., Lom, CZ	(47) 11.08.2020
(54) Lopatkování axiálního ventilátoru pro snížení akustického výkonu	(73) Mendelova univerzita v Brně, Brno, Černá Pole, CZ
(74) PatentCentrum Sedlák & Partners s.r.o., Okružní 2824, České Budějovice, České Budějovice 3, 37001	Zitka Ondřej Doc. RNDr., Ph.D., Brno, Židenice, CZ
(51) <i>F23J 15/02</i> (2006.01)	Kudr Jiří Ing., Ph.D., Moravský Krumlov, CZ
(11) 34269	Zitka Jan Bc., Brno, Židenice, CZ
(21) 2020-37672	Richtera Lukáš RNDr., Ph.D., Brno, Bystřice, CZ
	Pláteník Michal Bc., Břeclav, Charvátská Nová Ves, CZ
	Adam Vojtěch Prof. RNDr., Ph.D., Brno, Veverí, CZ
	(54) Zařízení pro manipulaci s tištěnými elektrodami
	(51) <i>G05F 5/02</i> (2006.01)
	(11) 34262
	(21) 2020-37323
	(22) 12.03.2020
	(47) 11.08.2020
	(73) Vysoká škola báňská - Technická univerzita Ostrava, Ostrava, Poruba, CZ
	(72) Vysocký Jan Ing., Ostrava, Zábřeh, CZ
	Prokop Lukáš doc. Ing., Ph.D., Dětmárovice, CZ

	Mišák Stanislav prof. Ing., Ph.D., Olomouc, CZ	
	Praks Pavel Ing., Ph.D., Ostrava, Poruba, CZ	
	Foltýn Ladislav Ing., Karviná, Mizerov, CZ	
(54)	Systém pro optimalizaci provozu elektrické distribuční sítě	
(74)	Ing. Libor Markes, patentový zástupce, Grohova 54, Brno, 60200	
(51)	G09B 1/06 (2006.01)	
	G09B 19/00 (2006.01)	
(11)	34266	
(21)	2020-37502	
(22)	04.05.2020	
(47)	11.08.2020	
(73)	Prášilová Helena Mgr., Jičín, Nové Město, CZ	
(72)	Prášilová Helena Mgr., Jičín, Nové Město, CZ	
(54)	Pomůcka pro výuku průběhu pohybu využívající průhlednou fólii	
(51)	G21C 23/00 (2006.01)	
	G21K 5/00 (2006.01)	
(11)	34275	
(21)	2020-37706	
(22)	23.06.2020	
(47)	11.08.2020	
(73)	Centrum výzkumu Řež s.r.o., Husinec, Řež, CZ	
(72)	Melichar Tomáš Ing., Žďár nad Sázavou, Žďár nad Sázavou 3, CZ	
	Šoltés Jaroslav, Ph.D., Banská Bystrica, SK	
	Dočkal Karel Ing., Lipnice nad Sázavou, CZ	
	Hájek Petr Ing., Praha 6, Suchdol, CZ	
	Hlaváč Zbyněk Ing., Ph.D., Brno, Žabovřesky, CZ	
(54)	Ozařovací kanál pro řízenou simulaci radiační degradace betonů	
(74)	NEOLEGAL - advokátní a patentová kancelář, Ing. Jaroslav Novotný, Římská 2135/45, Praha 2, Vinohrady, 12000	

(51)	G21C 23/00 (2006.01)	
	G21K 5/00 (2006.01)	
(11)	34276	
(21)	2020-37707	
(22)	23.06.2020	
(47)	11.08.2020	
(73)	Centrum výzkumu Řež s.r.o., Husinec, Řež, CZ	
(72)	Melichar Tomáš Ing., Žďár nad Sázavou, Žďár nad Sázavou 3, CZ	
	Šoltés Jaroslav, Ph.D., Banská Bystrica, SK	
	Dočkal Karel Ing., Lipnice nad Sázavou, CZ	
	Hájek Petr Ing., Praha 6, Suchdol, CZ	
	Vít Jan Ing., Plzeň, Východní Předměstí, CZ	
	Frýbort Otakar Ing., Husinec, CZ	
(54)	Ozařovací kanál s řízením teploty a vnitřním přetlakem ve vzorcích	
(74)	NEOLEGAL - advokátní a patentová kancelář, Ing. Jaroslav Novotný, Římská 2135/45, Praha 2, Vinohrady, 12000	
(51)	H02B 1/26 (2006.01)	
(11)	34267	
(21)	2020-37592	
(22)	28.05.2020	
(47)	11.08.2020	
(73)	Dworkin spol. s r.o., Praha 8, Karlín, CZ	
(72)	Dvořák Tomáš, Vysoká, CZ	
	Hladík Jaroslav, Vysoké Mýto, CZ	
	Křivý Martin, Jablonec nad Jizerou, CZ	
(54)	Montážní skříň pro hromadnou konfiguraci síťových přepínačů	
(74)	Ing. Eduard Hakr, Přístavní 531/24, Praha 7, Holešovice, 17000	

Seznam majitelů zapsaných užitéch vzorů

(73)	Němeček Emil, Ústí nad Labem, Střekov, CZ	(11)	34261	(51)	B 01 D 25/00 (2006.01)	(73)	POZEMNÍ KOMUNIKACE BOHEMIA,A.S., Kladno, CZ	(11)	34265	(51)	C 04 B 18/22 (2006.01)
	ADVACAM s.r.o., Praha 7, Holešovice, CZ		34271		G 01 N 23/04 (2018.01)		PSP Engineering a.s., Přerov, Přerov I-Město, CZ		34273		B 02 C 1/02 (2006.01)
	ALMEVA AG, Bischofszell, CH		34269		F 23 J 15/02 (2006.01)		PSP Engineering a.s., Přerov, Přerov I-Město, CZ		34274		B 02 C 2/00 (2006.01)
	ALMEVA EAST EUROPE s.r.o., Želešice, CZ		34269		F 23 J 15/02 (2006.01)		Radalytica a.s., Olomouc, Holice, CZ		34271		G 01 N 23/04 (2018.01)
	Centrum dopravního výzkumu, v.v.i., Brno, Líšeň, CZ		34272		C 04 B 24/08 (2006.01)		RGT s.r.o., Králův Dvůr, CZ		34270		B 66 B 1/46 (2006.01)
	Centrum výzkumu Řež s.r.o., Husinec, Řež, CZ		34275		G 21 C 23/00 (2006.01)		Technická univerzita v Liberci, Liberec, Liberec I-Staré Město, CZ		34268		A 47 C 27/22 (2006.01)
	Centrum výzkumu Řež s.r.o., Husinec, Řež, CZ		34276		G 21 C 23/00 (2006.01)		Vysoká škola báňská - Technická univerzita Ostrava, Ostrava, Poruba, CZ		34262		G 05 F 5/02 (2006.01)
	CESNET, zájmové sdružení právnických osob, Praha 6, Dejvice, CZ		34280		G 01 D 21/00 (2006.01)		Vysoká škola báňská - Technická univerzita Ostrava, Ostrava, Poruba, CZ		34264		F 28 D 11/04 (2006.01)
	České vysoké učení technické v Praze, Praha 6, Dejvice, CZ		34265		C 04 B 18/22 (2006.01)		Vysoké učení technické v Brně, Brno, Veveří, CZ		34280		G 01 D 21/00 (2006.01)
	Dworkin spol. s r.o., Praha 8, Karlín, CZ		34267		H 02 B 1/26 (2006.01)		Výzkumný ústav potravinářský Praha, v. v. i., Praha 10, Hostivař, CZ		34260		A 61 K 36/481 (2006.01)
	ELKOP Technik s.r.o., Jablonec nad Nisou, CZ		34263		B 29 C 64/295 (2017.01)		ZVVZ MACHINERY, a.s., Milevsko, CZ		34278		F 04 D 29/38 (2006.01)
	LANEX a.s., Bolatice, CZ		34279		D 07 B 1/02 (2006.01)		Moravec Roman, Praha 10, CZ		34259		B 65 D 23/12 (2006.01)
	Mendelova univerzita v Brně, Brno, Černá Pole, CZ		34277		G 01 N 27/403 (2006.01)		Prášilová Helena Mgr., Jičín, Nové Město, CZ		34266		G 09 B 1/06 (2006.01)

FG4Q

Zapsané průmyslové vzory - přehled podle čísel zápisu

V období uzávěrky tohoto čísla Věstníku zapsal Úřad průmyslového vlastnictví tyto průmyslové vzory:

(11)	(51)	(11)	(51)
37574	32-00	37575	23-01

FG4Q

Zapsané průmyslové vzory - přehled podle tříd

(51) **23-01**
(11) 37575
(21) 2019-41459
(22) 07.06.2019
(15) 10.08.2020
(54) **Opláštění postřikovací soustavy**
(28) 1
(73) Barták Štěpán, Praha 6, Dejvice, CZ
Šťásková Eva Mgr., Praha 6, Dejvice, CZ
Pražské vodovody a kanalizace, a.s., Praha 10, Hostivař, CZ
(72) Barták Štěpán, Praha 6 - Dejvice, CZ
Šťásková Eva Mgr., Praha 6, Dejvice, CZ

(51) **32-00**
(11) 37574
(21) 2019-41455
(22) 24.05.2019
(15) 05.08.2020
(54) **Grafický symbol**
(28) 1
(73) Krupa Radislav Ing., Praha 4, CZ
(72) Krupa Radislav Ing., Praha 4, CZ



1.1



1.2

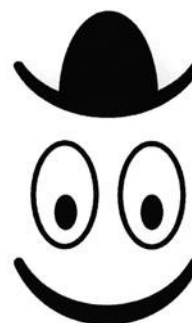

1.1



1.2

Seznam vlastníků zapsaných průmyslových vzorů

(73)	(11)	(51)	(73)	(11)	(51)
Barták Štěpán, Praha 6, Dejvice, CZ	37575	23-01	Pražské vodovody a kanalizace, a.s.,	37575	23-01
Krupa Radislav Ing., Praha 4, CZ	37574	32-00	Praha 10, Hostivař, CZ		
Šťásková Eva Mgr., Praha 6, Dejvice, CZ	37575	23-01			

Dodatková ochranná osvědčení pro léčiva a pro přípravky na ochranu rostlin

Podání žádosti o udělení osvědčení

(22) 13.07.2020
(21) SPC/CZ2020/704
(71) Genmab A/S, 1560 Copenhagen V, DK
(68) 2081595
(54) **Kombinační léčba nádorů exprimujících CD38**
(92) EU/1/16/1101, 22.01.2020
(93) EU/1/16/1101, 22.01.2020, EU
(95) **Daratumumab, bortezomib, thalidomid a dexamethason, léčivý přípravek**

(22) 27.07.2020
(21) SPC/CZ2020/708
(71) Novartis AG, 4056 Basel, CH
(68) 2307454
(54) **Stabilní a rozpustné protilátky inhibující vegf**
(92) EU/1/19/1417, 17.02.2020
(93) EU/1/19/1417, 17.02.2020, EU
(95) **Brolucizumab, léčivý přípravek**

Podání žádosti o prodloužení doby platnosti

(22) 11.07.2008
(21) SPC/CZ2008/134
(73) Phivco-1 LLC, Wilmington, 19808, DE, US
(68) 299102
(54) **Tropanový derivát, způsoby a meziprodukty pro jeho výrobu, léčiva a léčivové kombinace s jeho obsahem**
(92) EU/1/07/418/001-010, 20.09.2007
(93) EU/1/07/418/001-010, 20.09.2007, EU
(95) **CELSENTRI-maravirok, léčivý přípravek**
Léčivo pro pediatrické použití

Udělení osvědčení

(73) Bayer HealthCare LLC, Whippany, 07981-0915, NJ, US
(68) 1824988
(11) 1824988/650
(54) **Místně zaměřená modifikace FVIII**
(92) EU/1/18/1324, 26.11.2018

(93) EU/1/18/1324, 26.11.2018, EU
(95) **damoktokog alfa pegol, léčivý přípravek**
(94) 14.11.2030

Úřední rozhodnutí a oznámení

MK4A, MK4F

Zánik patentů a autorských osvědčení uplynutím doby platnosti

(11)	(21)	Int.Cl/(51)	(11)	(21)	Int.Cl/(51)
288047	2000-2952	8/C07D 487/04	301045	2002-461	8/C07D 261/04
289767	2000-2957	8/E04B 1/04	302366	2002-481	8/C12N 15/57
297823	2001-1320	8/A41B 11/12	303341	2002-480	8/C12N 15/57
300599	2000-2917	8/E01H 1/08	304940	2002-450	8/D01F 2/00

MM4A, MM4F

Zániky patentů a autorských osvědčení pro nezaplacení udržovacích poplatků

(11)	(21)	Int.Cl/(51)	(11)	(21)	Int.Cl/(51)
294554	2003-2115	8/C01B 31/00	304176	2013-63	8/G01N 27/26
297791	2003-2240	8/B65D 71/42	304362	2013-58	8/C07K 1/13
300693	2002-295	8/F16B 41/00	304726	2013-57	8/E04D 13/064
300895	2008-45	8/C07D 307/79	305017	2014-75	8/B01D 1/00
301350	2007-71	8/C07C 225/16	305290	2003-2099	8/F25D 23/08
301873	2008-49	8/C07D 249/08	305381	2004-846	8/F23N 1/00
302048	2003-1993	8/B32B 37/00	305405	2003-2011	8/A61K 31/7004
303665	2003-2095	8/A61P 9/10	305532	2009-26	8/H05H 1/00
303787	2011-32	8/C07C 233/18	305892	2004-906	8/C07D 209/42
303788	2012-83	8/C07C 233/18	306419	2016-24	8/H01Q 19/19
303789	2011-726	8/C07C 233/18	306464	2016-35	8/H02K 3/28
303857	2012-47	8/C08J 11/24	307378	2017-52	8/F24H 1/10

MK1K

Zániky užitných vzorů uplynutím doby platnosti

(11)	(21)	(51)	(11)	(21)	(51)
21413	2010-23081	F41G 3/00	21644	2010-23090	B22C 7/02
21464	2010-23089	E04H 15/20	22024	2010-23091	A23L 1/36
21483	2010-23084	H01R 13/514	22200	2010-23094	A21C 11/00
21551	2010-23083	D04B 1/14	22274	2010-23071	F24C 3/04

MK4Q

Zániky práva ze zapsaných průmyslových vzorů uplynutím doby ochrany

(11)	(21)	Int.Cl/(51)	(11)	(21)	Int.Cl/(51)
26541	1995-28559	6/01-01	36544	2015-40158	10/12-05
26542	1995-28560	6/01-01	36555	2015-40152	10/19-07
26559	1995-28561	6/12-08	36565	2015-40157	10/23-03
33280	2005-35819	8/25-01	36573	2015-40153	10/06-03
34823	2010-38060	9/19-08	36623	2015-40154	10/20-01
36506	2015-40149	10/21-01	36649	2015-40150	10/02-05

LD3K

Částečné výmazy užitečných vzorů

- (11) 20684
(21) 2010-22263
(22) 12.02.2010
(54) Montážní vůz trakčního vedení
Užitečný vzor č. 20684 se částečně vymazává. Rozsah ochrany se omezuje
zněním nároků na ochranu takto:

„1. Montážní vůz trakčního vedení, s vlastním pohonem, jehož střecha je
opatřena prohlídkovou kabinou, plošinou umístěnou na střeše a kontrolním
pantografem, vyznačující se tím, že plošina je tvořena nůžkovým
mechanismem (3), jehož spodní rám (1) je upevněn na střeše vozu a k
hornímu rámu (2) je připevněna otoč (4) s otočným valem (5) se zábradlím
(7), přičemž zábradlí (7) otočného valu (5) plošiny je dvakrát sklopné a je
na svém horním okraji opatřeno podpěrnou kladkou (8) troleje.

2. Montážní vůz trakčního vedení, s vlastním pohonem, podle nároku 1,
vyznačující se tím, že v podlaze otočného valu (5) je umístěn zapuštěný
úchyt (9) osobních jisticích prostředků.“

Složená kauce ve výši 2500 Kč se vrací.

Datum nabytí právní moci rozhodnutí o
částečném výmazu: 03.08.2020

ND1K

První prodloužení doby platnosti užitečných vzorů

- (51) **G08G 1/017** (2006.01)
G06T 1/00 (2006.01)
(11) 29925
(21) 2016-32742
(22) 26.08.2016
(73) Osypov Oleksandr Viktorovyč, Kyjev, 03187, UA
(54) Systém pro automatické rozpoznávání státních poznávacích značek
motorových vozidel
(51) **B61L 29/00** (2006.01)
G08G 1/09 (2006.01)
G08G 1/00 (2006.01)
(11) 29970
(21) 2016-32853
(22) 23.09.2016
(73) Vysoká škola báňská - Technická univerzita Ostrava, Ostrava - Poruba,
CZ
(54) Zařízení pro detekci překážky na kolejovém přejezdu

- (51) **B01J 23/755** (2006.01)
B01J 23/75 (2006.01)
B01J 23/28 (2006.01)
(11) 30298
(21) 2016-32695
(22) 10.08.2016
(73) Vysoká škola chemicko-technologická v Praze, Praha 6, CZ
(54) Katalyzátor pro metanizaci vodíku

- (51) **F16K 5/06** (2006.01)
F16K 5/20 (2006.01)
(11) 30546
(21) 2016-32686
(22) 09.08.2016
(73) ARMATURY Group a.s., Dolní Benešov, CZ
(54) Kulový kohout s naklápěcími těsníci sedly
(51) **F16K 5/06** (2006.01)
F16K 5/20 (2006.01)
(11) 30891
(21) 2016-32685
(22) 09.08.2016
(73) ARMATURY Group a.s., Dolní Benešov, CZ
(54) Kulový kohout s odtlačovanými těsníci sedly

ND1K

Druhé prodloužení doby platnosti užitečných vzorů

- (51) **E06B 7/00** (2006.01)
B25B 13/48 (2006.01)
B25B 13/02 (2006.01)
(11) 25896
(21) 2013-28244
(22) 24.07.2013
(73) Šimral Stanislav, Chodov, CZ
(54) Nástroj k otevírání oken
(51) **C22C 14/00** (2006.01)
C22C 1/08 (2006.01)
A61L 27/06 (2006.01)
(11) 26361
(21) 2013-28269
(22) 31.07.2013
(73) Vysoká škola chemicko-technologická v Praze, Praha 6, CZ
(54) Slitina titanu pro výrobu porézních lékařských implantátů

- (51) **A01K 15/02** (2006.01)
(11) 26590
(21) 2013-28863
(22) 03.12.2013
(73) GAPPAY s.r.o., Slavkov, CZ
(54) Povrchová část kousacího kynologického výrobku s jutovou přízí
(51) **C12C 3/00** (2006.01)
C08G 59/06 (2006.01)
C12H 1/00 (2006.01)
(11) 26698
(21) 2013-28357
(22) 23.08.2013
(73) Vysoká škola chemicko-technologická v Praze, Praha, CZ
Chmelářství, družstvo Žatec, Žatec, CZ
(54) Chmelový preparát s vysokým obsahem polyfenolů

(51) G01F 15/00	(2006.01)	(51) B01D 46/40	(2006.01)
(51) G01F 15/075	(2006.01)	(11) 27130	
(11) 26764		(21) 2013-29022	
(21) 2013-28404		(22) 30.12.2013	
(22) 03.09.2013		(73) TECHNICKÉ SLUŽBY OCHRANY OVZDUŠÍ OSTRAVA spol. s r.o.,	
(73) České vysoké učení technické v Praze, Praha 6, Dejvice, CZ		Ostrava - Moravská Ostrava, CZ	
(54) Průtokoměr		(54) Víceúčelový zachycovač částic	

ND4Q

Čtvrté obnovy doby ochrany průmyslových vzorů

(51) 09-01
(11) 30302
(21) 2000-32955
(22) 15.12.2000
(54) Kelímek, zejména na jogurt

PD4A

Převod práv a ostatní změny majitelů patentů

(11) 307152	(11) 307617
(21) 2016-505	(21) 2017-463
(73) WINCHESTER SE, Praha 5, Malá Chuchle, CZ	(73) Magala Filip Mgr., Hlohovec, SK

Převod práv u dodatkových ochranných osvědčení

(11) 2962690/655
(21) 2019-655
(73) Amgen (Europe) GmbH, 6343 Risch-Rotkreuz, CH

PD1K

Převod práv a ostatní změny majitelů užitných vzorů

(11) 24907	(11) 30461
(21) 2013-27290	(21) 2017-33304
(73) Matulková Iva PaedDr., Rakovník, Rakovník II, CZ	(73) WINCHESTER SE, Praha 5, Malá Chuchle, CZ
(11) 26211	(11) 30766
(21) 2013-28631	(21) 2017-33339
(73) DITON s.r.o., Střítež, CZ	(73) 4M SYSTEMS a.s., Praha 6, Břevnov, CZ
(11) 30038	(11) 31005
(21) 2016-32732	(21) 2017-33715
(73) 4M SYSTEMS a.s., Praha 6, Břevnov, CZ	(73) 4M SYSTEMS a.s., Praha 6, Břevnov, CZ
(11) 30041	(11) 31018
(21) 2016-32774	(21) 2017-34009
(73) WINCHESTER SE, Praha 5, Malá Chuchle, CZ	(73) Magala Filip Mgr., Hlohovec, SK
(11) 30142	
(21) 2016-32722	
(73) WINCHESTER SE, Praha 5, Malá Chuchle, CZ	

QA9A

Nabídka licence

- (73) Univerzita Palackého v Olomouci, Olomouc, CZ
Ústav experimentální botaniky AV ČR, v. v. i., Praha 6, Lysolaje, CZ
- (11) 308484
- (54) 5-Alkylthio-7-[(4-arylbenzyl)amino]-1(2)H-pyrazolo[4,3-d]pyrimidiny
pro léčení lymfomů

Zamítnuté a částečně zamítnuté přihlášky ochranných známek před zveřejněním

Kapitola obsahuje údaje o rozhodnutích o přihláškách ochranných známek, u kterých byly na základě provedeného věcného průzkumu shledány Úřadem důvody pro zamítnutí přihlášky ochranné známky podle ustanovení § 4 nebo 6 zákona č. 441/2003 Sb. Na základě toho Úřad vydal rozhodnutí o zamítnutí přihlášky podle ustanovení § 22 zákona č. 441/2003 Sb., a to pro celý seznam výrobků a služeb nebo pro jeho část. Údaje o výsledku rozhodnutí (zamítnutí přihlášky, částečně zamítnutí přihlášky) jsou uvedeny jako datum právní moci rozhodnutí/výsledek rozhodnutí.

(210) **O-555757**
(540)



04.08.2020/NABYTÍ P.M. - ZAMÍTNUTÍ PŘIHLÁŠKY

(210) **O-555761**
(540)



04.08.2020/NABYTÍ P.M. - ZAMÍTNUTÍ PŘIHLÁŠKY

(210) **O-555762**
(540)



#dětskéskupiny

04.08.2020/NABYTÍ P.M. - ZAMÍTNUTÍ PŘIHLÁŠKY

(210) **O-556321**
(540)

Národní BIM Knihovna

04.08.2020/NABYTÍ P.M. - ZAMÍTNUTÍ PŘIHLÁŠKY

(210) **O-557173**
(540)

Danish

04.08.2020/NABYTÍ P.M. - ZAMÍTNUTÍ PŘIHLÁŠKY

(210) **O-559510**
(540)

Jsme na značky

04.08.2020/NABYTÍ P.M. - ZAMÍTNUTÍ PŘIHLÁŠKY

(210) **O-559762**
(540)

a little tea

31.07.2020/NABYTÍ P.M. - ZAMÍTNUTÍ PŘIHLÁŠKY

(210) **O-560325**
(540)

Napajedelský burger festival

04.08.2020/NABYTÍ P.M. - ZAMÍTNUTÍ PŘIHLÁŠKY

(210) **O-560457**
(540)

TRAVEL FAMILY chytrá záloha

24.07.2020/NABYTÍ P.M. - ZAMÍTNUTÍ PŘIHLÁŠKY

(210) **O-560697**
(540)

Setkání Hanáků

04.08.2020/NABYTÍ P.M. - ZAMÍTNUTÍ PŘIHLÁŠKY

(210) **O-561078**
(540)

SPORTOVNÍ LOTERIE

25.07.2020/NABYTÍ P.M. - ZAMÍTNUTÍ PŘIHLÁŠKY

(210) **O-562106**
(540)

Body Experts

12.08.2020/NABYTÍ P.M. - ZAMÍTNUTÍ PŘIHLÁŠKY

Přehled zveřejněných přihlášek ochranných známek

Přihlášky ochranných známek, které byly na základě výsledků formálního a věcného průzkumu provedeného Úřadem shledány schopné zápisu do rejstříku ochranných známek, jsou obsaženy v této kapitole. Důležitou právní skutečností je, že zveřejněním přihlášky ochranné známky v této kapitole Věstníku (§ 23 zákona č. 441/2003 Sb.) začíná běžet zákonná tříměsíční lhůta pro podání námitek podle ustanovení § 25 zákona č. 441/2003 Sb.

Číselný přehled (210)											
O-559649	O-561041	O-561503	O-561504	O-562145	O-562515	O-562719	O-563021	O-563472	O-563773	O-563791	O-563926
O-563927	O-563943	O-564023	O-564154	O-564155	O-564158	O-564222	O-564278	O-564279	O-564280	O-564298	O-564360
O-564362	O-564369	O-564418	O-564482	O-564509	O-564525	O-564528	O-564585	O-564676	O-564735	O-564736	O-564748
O-564753	O-564765	O-564772	O-564930	O-564931	O-564953	O-564954	O-564963	O-565003	O-565038	O-565072	O-565088
O-565093	O-565112	O-565117	O-565118	O-565130	O-565146	O-565154	O-565184	O-565185	O-565188	O-565230	O-565245
O-565247	O-565248	O-565252	O-565257	O-565274	O-565302	O-565304	O-565313	O-565314	O-565319	O-565320	O-565323
O-565361	O-565388	O-565391	O-565392	O-565393	O-565397	O-565419	O-565440	O-565454	O-565676		

Zveřejněné přihlášky ochranných známek

(210) **O-559649**

(220) 06.11.2019

(320) 06.11.2019

(511) 20, 35, 36, 40, 41, 43, 44, 45

(540)

DOM

(510) (20) košíky, výrobky z proutí, pletené výrobky ze slámy, pletené výrobky z provázků, jmenovitě nádoby, koše, košíky; (35) maloobchodní a velkoobchodní nákup a prodej, zásilkové obchodní služby, elektronický obchod (e-shop) prostřednictvím internetu nebo jiné počítačové sítě, zprostředkovatelská činnost, vše s výrobky uvedenými výše ve třídě 20; (36) shromažďování finančních prostředků na dobročinné účely, finanční charitativní činnost v oblasti podpory dětí i dospělých, organizování finančních sbírek; (40) ruční práce (zakázková výroba), pletení (zakázková výroba), výroba dekorativních předmětů na zakázku; (41) služby sociální rehabilitace poskytované formou výuky a vzdělávání (návlek dovedností pro zvládání péče o vlastní osobu, soběstačnosti a dalších činností vedoucích k sociálnímu začlenění), výchova, vzdělávání, zábavní, sportovní a kulturní aktivity, nadační a charitativní činnost v oblasti kulturní, sportovní, výchovné a vzdělávací, organizování kulturních a vzdělávacích výstav, organizování seminářů a konferencí, školení v oblasti ručních prací, vzdělávací a školicí služby v oblasti háčkování, pletení, informační, poradenské a konzultační služby v oblasti výše uvedených služeb ve třídě 41; (43) sociální služby poskytované za účelem uspokojování potřeb jedinců, jmenovitě služby zajišťující bydlení, stravování a nápoje, ubytování v domech na půl cesty, informační, poradenské a konzultační služby v oblasti výše uvedených služeb ve třídě 43; (44) sociálně terapeutické služby, informační, poradenské a konzultační služby v oblasti výše uvedených služeb ve třídě 44; (45) sociální služby v rámci této třídy, jmenovitě zprostředkování kontaktu se společenským prostředím, pomoc při uplatňování práv, oprávněných zájmů a při obstarávání osobních záležitostí, informační, poradenské a konzultační služby v oblasti výše uvedených služeb ve třídě 45.

(730) **DOM - Dům otevřených možností, o.p.s.**, Braunerova 431/22, Praha 8, Libeň, 18000, CZ

(740) Mgr. Pavel Panák, Ječná 243/39a, Praha 2, Nové Město, 12000

(210) **O-561041**

(220) 14.01.2020

(320) 14.01.2020

(511) 9, 37, 42

(540)

GRID

(510) (9) software pro monitorování, kontrolu a provádění operací ve fyzickém světě, geodetický software, geodetické (zeměměřičské) nástroje, navigační, řídicí, sledovací, zaměřovací a kartografická zařízení, měřicí, detekční a monitorovací přístroje, indikátory a ovladače, diagnostické přístroje (k vědeckým účelům), lasery pro účely měření, software pro geografický informační systém (GIS); (37) provádění staveb; (42) stavební projektování, vědecké a technologické služby, poradenské služby v oblasti geotechniky, geodetické služby, služby dohledu a průzkumu, pozemní a silniční geodetrie, zaměřování silnic, zhotovování map v digitální podobě, poskytování geografických informací, geologické testování pozemků.

(730) **GRID, a.s.**, Lucemburská 1170/7, Praha 3, Vinohrady, 13000, CZ

(740) PatentCentrum Sedláč & Partners s.r.o., Okružní 2824, České Budějovice, České Budějovice 3, 37001

(210) **O-561503**

(220) 03.02.2020

(320) 03.02.2020

(511) 16, 41, 45

(540)



ŠKOLA ŠTASTNÉHO PARTNERSTVÍ

(510) (16) archy papíru, blahopřání, bloky, brožury, časopisy, desky, desky na dokumenty, dopisní papír, formuláře, fotografie, grafiky, kalendáře, karty, katalogy, knihy, knížky, komiksy, lepenka, letáky, lístky, manuály, mapy, nálepky, noviny, oběžníky, obchodní karty jiné než pro hry, obrazy, obtisky, papír balicí, papír, paragony, pečete, pera (kancelářské potřeby), pera plnicí, periodika, plakáty, periodika (časopisy), plány, pohlednice, portréty, pošta (krabice na), prospekty, příručky, psací potřeby, publikace, razítka, rytiny, sešity, školní potřeby, štetce, tiskopisy, tiskoviny, tištěné publikace, tužky, výrobky papírenské, záložky do knih, zápisníky, zeměpisné mapy; (41) cvičení (praktické), dabing, elektronické publikování, filmové projekce, fotografování, gymnastický výcvik, hudební produkce, informace o možnostech zábavy, informace o výchově a vzdělávání, klubové služby (výchovné zábavní), služby klubu zdraví (zdravotní a kondiční cvičení), koučink (školení), náboženská výchova, noční kluby, obrazové zpravodajství, organizování a vedení konferencí, kongresů, organizování a vedení seminářů, poradenství pro volbu povolání, pořádání a řízení pracovních setkání (školení), poskytování on-line elektronických publikací (bez možnosti stažení), poskytování on-line videí (bez možnosti stažení), praktický výcvik, předprodej vstupenek, půjčování filmů, psaní textů (jiných než reklamních), poskytování on-line informací včetně možnosti stažení, služby poskytované školami (vzdělávání), sportovní zařízení (provázování), symposia (organizování a vedení), studium dálkové, pořádání a vedení školení (instruktáž), školství (vzdělávání), televizní programy (výroba), tělesná výchova, televizní zábava, opatřování titulků, vydávání elektronických knih a časopisů on-line, vydávání knih, vydávání textů s výjimkou reklamních nebo náborových, vyučování (výuka), vzdělávací informace, vzdělávání, zkoušení a přezkoušení, živé představení, živé vystoupení (organizování); (45) duševní vlastnictví (licence), licence k duševním právům, manželské a předmanželské poradny, mimosoudní řešení sporů, služby vytváření sociálních kontaktů on-line, poradenství v oblasti duševního vlastnictví, právní správa licencí, seznamovací služby, správa autorských práv, zprostředkovatelství (mediace).

(730) **Říha Palečková Denisa Mgr.**, Baranova 1804/25, Praha 3, Žižkov, 13000, CZ

Říha Pavel, Hejtmanská 24/190, Praha 9, 198 00, CZ

Vojík Richard Ing., č. p. 38, Kolinec, 34142, CZ

(740) Mgr. Denisa Říha Palečková, Baranova 25, Praha 3, 13000

(210) **O-561504**

(220) 03.02.2020

(320) 03.02.2020

(511) 16, 41, 45

(540)



**RETREAT
PRO PÁRY**

(510) (16) archy papíru, blahopřání, bloky, brožury, časopisy, desky, desky na dokumenty, dopisní papír, formuláře, fotografie, grafiky, kalendáře, karty,

katalogy, knihy, knížky, komiksy, lepenka, letáky, listky, manuály, mapy, nálepky, noviny, oběžníky, obchodní karty jiné než pro hry, obrazy, obtisky, papír balicí, papír, paragony, pečete, pera (kancelářské potřeby), pera plnicí, periodika, plakáty, periodika (časopisy), plány, pohlednice, portréty, pošta (krabice na), prospekty, příručky, psací potřeby, publikace, razítka, rytiny, sešity, školní potřeby, štetce, tiskoviny, tiskoviny, tištěné publikace, tužky, výrobky papírenské, záložky do knih, zápisníky, zeměpisné mapy; (41) cvičení (praktické), dabing, elektronické publikování, filmové projekce, fotografování, gymnastický výcvik, hudební produkce, informace o možnostech zábavy, informace o výchově a vzdělávání, klubové služby (výchovně zábavné), služby klubu zdraví (zdravotní a kondiční cvičení), koučink (školení), náboženská výchova, noční kluby, obrazové zpravodajství, organizování a vedení konferencí, kongresů, organizování a vedení seminářů, poradenství pro volbu povolání, pořádání a řízení pracovních setkání (školení), poskytování on-line elektronických publikací (bez možnosti stažení), poskytování on-line videí (bez možnosti stažení), praktický výcvik, předprodej vstupenek, půjčování filmů, psaní textů (jiných než reklamních), poskytování on-line informací včetně možnosti stažení, služby poskytované školami (vzdělávání), sportovní zařízení (provozování), symposia (organizování a vedení), studium dálkové, pořádání a vedení školení (instruktáž), školství (vzdělávání), televizní programy (výroba), tělesná výchova, televizní zábava, opatrování titulky, vydávání elektronických knih a časopisů on-line, vydávání knih, vydávání textů s výjimkou reklamních nebo náborových, vyučování (výuka), vzdělávací informace, vzdělávání, zkoušení a přezkoušení, živé představení, živé vystoupení (organizování); (45) duševní vlastnictví (licence), licence k duševním právům, manželské a předmanželské poradny, mimosoudní řešení sporů, služby vytváření sociálních kontaktů on-line, poradenství v oblasti duševního vlastnictví, právní správa licencí, seznamovací služby, správa autorských práv, zprostředkovatelství (mediace).

- (730) **Říha Palečková Denisa Mgr.**, Baranova 1804/25, Praha 3, Žižkov, 13000, CZ
Vojík Richard Ing., č. p. 38, Kolinec, 34142, CZ
(740) Mgr. Denisa Říha Palečková, Baranova 25, Praha 3, 13000

- (210) **O-562145**
(220) 02.03.2020
(320) 02.03.2020
(511) 35
(540)

pixelsjam

- (510) (35) reklama, propagace, řízení obchodní činnosti, obchodní administrativy, kancelářské práce.
(730) **Landová Michaela**, Jabloňová 1542, Nový Bor, 47301, CZ
Chmelař Jakub, Průjezdní 392, Ústí nad Labem, Brná, 40321, CZ
(740) Jakub Chmelař, Průjezdní 392, Ústí nad Labem, Brná, 40321

- (210) **O-562515**
(220) 18.03.2020
(320) 18.03.2020
(511) 16, 19, 20, 35
(540)

DĚLÁ NÁM RADOST DĚLAT VÁM RADOST

- (510) (16) papírové reklamní tabule, papír, tiskoviny, časopisy, knihy, fotografie, kalendáře, pohlednice, plakáty, prospekty, plastové obaly (nezařazené v jiných třídách), papírové obaly, psací potřeby, reklamní, propagační letáky; (19) reklamní tabule (nekovové billboardy); (20) reklamní prezentační tabule, mobilní prezentační tabule, tabule jako nábytek, plastové vývěsní tabule; (35) vývoj reklamních kampaní, vývoj marketingových strategií a koncepcí, venkovní reklama, internetová reklama, pronájem reklamních ploch, distribuce propagačního materiálu, vydávání reklamních textů, inzertní služby.
(730) **SAFRO s.r.o.**, č. p. 23, Chlumec, 38232, CZ
(740) PatentCentrum Sedlák & Partners s.r.o., Okružní 2824, České Budějovice, České Budějovice 3, 37001

- (210) **O-562719**
(220) 27.03.2020
(320) 27.03.2020
(511) 33, 40, 43
(540)

VÍNO ANDRUSIÓW

- (510) (33) víno, alkoholické nápoje, alkoholické esence, výtažky z ovoce (alkoholické), alkoholické výtažky z vína, vína všech druhů, sekty; (40) vinařství (zakázková výroba vína pro jiné osoby, zpracování vinných hroznů); (43) restaurace, penziony, služby ochutnávky vín (zajištění nápojů), služby vináren, poskytování nápojů, jídel a ubytování v rámci cestovního ruchu a agroturistiky, degustace a ochutnávky nápojů a jídel (zajištění potravin a nápojů), hostinská činnost, hotelové služby, cateringové služby, provoz vináren, vinných sklepů, vinoték, restaurantů, barů, kaváren, cukráren a jiných stravovacích zařízení.
(730) **Andrusiów Stanisław**, Vídeňská třída 3255/72, Znojmo, 66902, CZ
(740) Halaxová & Halaxová TETRAPAT, Mgr. Eva Halaxová, Jinonická 804/80, Praha 5, Košíře, 15800

- (210) **O-563021**
(220) 09.04.2020
(320) 09.04.2020
(511) 6, 20, 21
(540)

NIMCO

- (510) (6) potrubí a fitinky kovové, ventily a kohouty vodovodní kovové, jejich části a příslušenství; (20) sprchové tyče, ventily a kohouty vodovodní z umělých hmot, jejich části a příslušenství, koupelnové doplňky, jako je například koupelnový nábytek, skříňky, skříňky s osvětlením, poličky, desky, věšáky, závěsy, závěsné háčky, madla do vany, zrcadla; (21) dávkovače mýdla, dávkovače toaletního papíru, dávkovače papírových ručníků, sušáky na prádlo, toaletní houby, toaletní potřeby, kosmetické pomůcky, mýdelníčky, držáky mýdelníků, skleniček, toaletního papíru, kartáčů, kartáčeků.
(730) **ROMVEL, s.r.o.**, Dr. Milady Horákové 561/86a, Liberec, Liberec VII-Horní Růžodol, 46007, CZ
(740) STRNAD Patentová a známková kancelář, Ing. Václav Strnad, Rychtářská 375/31, Liberec 14, Ruprechtice, 46014

(210) **O-563472**
(220) 28.04.2020
(320) 28.04.2020
(511) 35, 36, 38, 39
(540)



(510) (35) administrativní služby, administrativní zpracování objednávek, aktualizace a údržba dat v počítačových databázích, aktualizace reklamních materiálů, analýza nákladů a cen, cílené zasilání reklamních materiálů, cílený marketing, externí správa společností, fakturace, grafická úprava pro reklamní účely, indexace webových stránek pro obchodní nebo reklamní účely, šíření vzorků, služby maloobchodního prodeje v oblasti pekařských výrobků, marketing, marketing v rámci vydávání softwaru, modeling pro reklamní účely nebo podporu prodeje, nábor zaměstnanců, návrh reklamních materiálů, obchodní informace, obchodní průzkum, obchodní správa licencí k výrobkům a službám jiných osob, obchodní zprostředkovatelské služby, oceňování podniků, online reklama v počítačové komunikační síti, optimalizace návštěvnosti webových stránek, optimalizace vyhledávačů pro účely podpory prodeje, plánování schůzek (kancelářské práce), podpora prodeje jiných osob, pomoc při řízení obchodní činnosti, pomoc při řízení obchodních či průmyslových podniků, poptávky, poradenské služby pro obchodní vedení, poradenství týkající se komunikačních strategií v oblasti vztahů s veřejností, poradenství v oblasti řízení a organizace podniku, poradenství v oblasti řízení lidských zdrojů, poradenství v oblasti řízení obchodní činnosti, poskytování informací o obchodních kontaktech, obchodní informace a rady pro spotřebitele (poradna pro spotřebitele), poskytování uživatelských hodnocení pro komerční nebo reklamní účely, poskytování uživatelských recenzí pro komerční nebo reklamní účely, PPC reklama, prezentace výrobků v komunikačních médiích pro účely maloobchodu, profesionální obchodní poradenství, profilování spotřebitelů na komerční nebo marketingové aktivity, pronájem billboardů (reklamních tabulí), pronájem kancelářského vybavení ve sdílených pracovištích, pronájem kancelářských strojů a zařízení, pronájem reklamního materiálu, pronájem reklamních ploch, propagace, průzkum trhu, předvádění zboží, příprava výplatních listin, příprava daňových příznání, psaní reklamních textů, psaní scénářů pro reklamní účely, psychologické testování pro výběr zaměstnanců, reklama, rozhlasová reklama, řízení obchodní činnosti náhradových programů pro jiné osoby, řízení obchodní činnosti nezávislých poskytovatelů služeb, sběr údajů do počítačových databází, sestavování katalogů informací pro obchodní či reklamní účely, sestavování statistiky, sjednávání a uzavírání obchodních transakcí pro třetí strany, sjednávání obchodních smluv pro jiné osoby, služby spojené s podáváním daňových příznání, služby v oblasti firemní komunikace, vztahy s médii, správa zákaznických věrnostních programů, srovnávání cen, styk s veřejností, subdodavatelské služby (pomoc v obchodní činnosti), systematizace údajů do počítačových databází, šíření reklamních materiálů, upomínání schůzek (kancelářské práce), vedení počítačové evidence, venkovní reklama, vydávání reklamních textů, vyhledávání sponzorů, vyhledávání údajů v počítačových souborech pro jiné osoby, vyhotovování výpisů z účtu, zásobovací služby pro jiné osoby (nákup zboží a služeb pro jiné podniky), zprostředkování obchodních informací, zprostředkování propagace; (36) financování, financování formou koupě na splátky, finanční analýza, finanční řízení, pořádání dobročinných sbírek, pronájem sdílených kanceláří, služby elektronické peněženky (platební služby), finanční výměna virtuální měny, zpracování plateb kreditní kartou; (38) služby pobočkové telefonní ústředny (PBX), elektronické nástěnky (telekomunikační služby), komunikace prostřednictvím mobilních telefonů, poskytování přístupu do databází, přenos zpráv a obrázků pomocí počítačů, zasilání zpráv; (39) balení zboží, dárkové balení, dodávka květin, dodávka vody, dodávka zboží, dodávka zboží poštou, doprava, doprava a doručování zboží, doručování balíků, fyzické skladování elektronických dat nebo dokumentů, informace o

skladování, kurýrní služby, kurýrní služby (zboží), logistika v dopravě, nakládka a vykládka, osobní doprava, přeprava, pronájem osobních železničních vozů, pronájem skladů, pronájem vozidel, provoz skladů, sdílení automobilů, skladování, služby řidičů, taxi doprava, zprostředkování dopravy, zprostředkování přepravy.

(591) Barevná
(730) **Kučera Radek**, Sokolská 126, Hvozdná, 76310, CZ
(740) JUDr. Jan Fuchs, advokát, Tovární 202/3, Praha 7, Holešovice, 17000

(210) **O-563773**
(220) 12.05.2020
(320) 12.05.2020
(511) 11, 20, 42
(540)



(510) (11) zařízení pro gastronomii, elektrické stroje na zpracování potravin jako jsou varné desky, zařízení pro vaření, sporáky, trouby, kotle, pizza pece, topná zařízení všech druhů, konvektomaty, fritézy, velkoobjemové fritézy, palačinkovače, smažicí plotny, kontaktní grily, lávové grily, salamandry, toasty, zařízení pro ohřev jako ohřivače párků a hot-dogů, opékače párků a gyrosu, vaříče těstovin a udržovače hranolek, chladicí zařízení jako chlazené podstavby, výrobky ledu, chladicí stoly a chladicí boxy, sterilizátory nožů, vzduchotechnická a klimatizační zařízení včetně digestoří, zařízení všeho druhu pro rozvod vody včetně výlevků, dřezů, temperovaných stolů, pojízdné vodní lázně, vyhřívané vitríny, ohřivače talířů, vybavení kuchyňského charakteru pro gastronomické provozy včetně výčepních pultů, součástí a příslušenství výše uvedených výrobků a zařízení, pánve, velkokapacitní pánve, indukční sporáky, indukční grily, sous-vide, multifunkční varná zařízení všeho druhu; (20) kovový nábytek, kovový nábytek do gastronomických provozoven, stoly, skříňky, regály, výdejní stoly, vozíky, vitríny, zásobníky, pojízdné stojany, úložné regály a jiné kovové vybavení pro gastronomické provozy spadající do třídy 20, součástí a příslušenství výše uvedených výrobků; (42) návrhy interiérů, návrhy kuchyní, návrhy restaurací, návrhy interiérů gastro provozoven, služby v oblasti navrhování interiérů gastro provozoven, konzultace vztahující se k navrhování gastro provozoven, restaurací a kuchyní.

(591) Barevná
(730) **Log-iQ s.r.o.**, Pražákova 245/8, Ostrava, Mariánské Hory, 70900, CZ

(210) **O-563791**
(220) 13.05.2020
(320) 13.05.2020
(511) 37, 42
(540)



(510) (37) montáž, opravy, rekonstrukce, servis a revize zařízení a přístrojů pro klimatizaci, chlazení, vytápění, ventilaci a sušení, montáž, opravy, rekonstrukce, servis a revize vyhrazených plynových zařízení, plnění tlakových nádob na plyny, montáž, opravy, rekonstrukce, revize a zkoušky vyhrazených tlakových zařízení, kotlů a tlakových nádob, periodické

zkoušky nádob na plyny, montáž, opravy a revize vyhrazených elektrických zařízení, montáž měřidel, dodatečná montáž topných, ventilačních a klimatizačních zařízení do budov, instalace a opravy klimatizačních zařízení, instalace a opravy topných zařízení, instalace, opravy a údržba vytápěcích zařízení, instalace, opravy a údržba ohřivačů vzduchu, údržba klimatizačních přístrojů, instalace ústředního topení, instalace ventilačních zařízení, instalace chladicích přístrojů, instalace zařízení pro ústřední topení, údržba přístrojů pro topení, opravy nebo údržba kotlů (boilerů), rutinní servis topných přístrojů, údržba a opravy topení; (42) projektové studie technické, expertizy, projektová činnost, inženýrská a projektová činnost, odborné poradenské a konzultační služby v oblasti vytápění, chlazení, sušení a klimatizace, zhotovování, výzkum a vývoj počítačového software, odborné poradenství vztahující se k energetické účinnosti v budovách.

(591) Barevná

(730) Novák Vít, Radoušská 40, Lhotka, 26723, CZ

(210) O-563926

(220) 18.05.2020

(320) 18.05.2020

(511) 35, 41, 42

(540)

Nehoupat

(510) (35) automatizované zpracování dat, konzultace v oblasti přijímání zaměstnanců, konzultace vztahující se k optimalizaci vyhledávačů, optimalizace provozu na webových stránkách, poradenské služby v oblasti internetového marketingu, poskytování informačních a poradenských služeb v oblasti elektronického obchodu, zadávání zakázek na nákup a prodej výrobků a služeb, zprostředkování smluv pro třetí osoby; (41) školení v oblasti designu softwarových systémů, vzdělávací služby v oblasti informačních technologií; (42) konzultace o informačních technologiích, konzultace v oblasti navrhování webových stránek, konzultace zaměřené na počítačovou bezpečnost, konzultační služby v oboru počítačového inženýrství, monitorování počítačových systémů na dálku, monitorování postupu vývoje software za účelem zajištění kvality, poradenské služby zaměřené na funkční i nefunkční analýzy informačních systémů, poradenství při kontrole kvality software včetně integrací a infrastruktury, poradenství týkající se softwaru používaného v oblasti elektronického obchodování, poradenství v oblasti zabezpečení dat, poskytování služeb v oblasti zajištění kvality, software jako služba [SaaS] určený k poskytování služeb, vyjmenovaných ve třídách 35, 41 a 42, softwarové inženýrství, technický dozor a inspekce, vývoj softwaru, programování a implementace softwaru.

(730) Nehoupat, s.r.o., Purkyňova 648/125, Brno, Medlánky, 61200, CZ

(740) Mgr. Jiří Císek, advokát, Jana Babáka 2733/11, Brno, Královo Pole, 61200

(210) O-563927

(220) 18.05.2020

(320) 18.05.2020

(511) 35, 41, 42

(540)



(510) (35) automatizované zpracování dat, konzultace v oblasti přijímání zaměstnanců, konzultace vztahující se k optimalizaci vyhledávačů, optimalizace provozu na webových stránkách, poradenské služby v oblasti internetového marketingu, poskytování informačních a poradenských

služeb v oblasti elektronického obchodu, zadávání zakázek na nákup a prodej výrobků a služeb, zprostředkování smluv pro třetí osoby; (41) školení v oblasti designu softwarových systémů, vzdělávací služby v oblasti informačních technologií; (42) konzultace o informačních technologiích, konzultace v oblasti navrhování webových stránek, konzultace zaměřené na počítačovou bezpečnost, konzultační služby v oboru počítačového inženýrství, monitorování počítačových systémů na dálku, monitorování postupu vývoje software za účelem zajištění kvality, poradenské služby zaměřené na funkční i nefunkční analýzy informačních systémů, poradenství při kontrole kvality software včetně integrací a infrastruktury, poradenství týkající se softwaru používaného v oblasti elektronického obchodování, poradenství v oblasti zabezpečení dat, poskytování služeb v oblasti zajištění kvality, software jako služba [SaaS] určený k poskytování služeb, vyjmenovaných ve třídách 35, 41 a 42, softwarové inženýrství, technický dozor a inspekce, vývoj softwaru, programování a implementace softwaru.

(730) Nehoupat, s.r.o., Purkyňova 648/125, Brno, Medlánky, 61200, CZ

(740) Mgr. Jiří Císek, advokát, Jana Babáka 2733/11, Brno, Královo Pole, 61200

(210) O-563943

(220) 19.05.2020

(320) 19.05.2020

(511) 16, 35, 36, 39, 41, 42

(540)



(510) (16) tiskoviny, papír, časopisy (periodika), letáky, brožury, prospekty, psací papír, obálky (papírnické zboží), kalendáře, papírové ručníky na ruce, papírové stolní ubrousky, papírové kapsníky, papírové tašky, pytle a pytlíky, savé listy a archy papíru pro balení potravin, papírové ubrusy, papírové stolní prádlo, toaletní papír, taštičky a tašky (obálky, sáčky) z papíru, na balení, balicí papír, jednorázové papírové výrobky obsažené v této třídě, zejména ubrousky a kapsníky pro kosmetické účely a papírové girlandy, obalové materiály z plastu (nezařazené do jiných tříd); (35) maloobchodní prodej v obchodech, supermarketech, hypermarketech, mini-marketech, nebo z katalogu se smíšeným zbožím prostřednictvím zásilkového prodeje, nebo prostřednictvím telekomunikací, nebo z internetových stránek maloobchodních služeb se smíšeným zbožím, pro všechny druhy potravin a nepotravinářských výrobků, reklama, propagační služby, šíření reklamních a propagačních materiálů, předvádění zboží, cílené zasílání reklamních materiálů, průzkum trhu, marketing, distribuce vzorků, organizace a management propagačních a motivačních programů, uchovávání a vyhledávání informací v oblasti podpory maloobchodního a velkoobchodního prodeje, uspořádání a organizace zásob a regálů, řízení zásob a zboží, inventurní služby, podpora prodeje (tzv. merchandising) potravinářských a nepotravinářských výrobků prodávaných v maloobchodních a velkoobchodních prodejnách, obchodní administrativní, manažerské poradenství, manažerské poradenství v oblasti franšizových koncepcí, poradenství v oblasti nákupu, konzultace a poradenství v oblasti marketingu a obchodu; (36) finanční služby; (39) doručovací služby; (41) vzdělávání a školení pro maloobchodní podnikání a obchodní optimalizaci, publikování tiskovin a elektronických médií; (42) navrhování obalů.

(591) Barevná

(730) MIP METRO Group Intellectual Property GrnBH & Co. KG, Metro-Strasse 1, 40235 Düsseldorf, DE

(740) Traplová Hadr Kubát, advokátní a patentová kancelář, Mgr. Jana Šuranová Traplová, advokátka, Přístavní 531/24, Praha 7, Holešovice, 17000

(210) **O-564023**

(220) 21.05.2020

(320) 21.05.2020

(511) 16, 19, 37

(540)



(510) (16) papír a lepenka, tiskárenské výrobky, fotografie, papírnické zboží a kancelářské potřeby, potřeby pro rýsování a kreslení; (19) nekovové materiály pro stavebnictví a konstrukci, dřevostavby, stavby nekovové, stavby (dřevo pro-); (37) stavební služby, výstavba budov.

(591) Barevná

(730) **Arubio s.r.o.**, Revoluční třída 222, Nový Bydžov, 50401, CZ

Vaničková Simona, Stěžířky 138, Stěžířky, 50312, CZ

(740) **Arubio s.r.o.**, Revoluční třída 222, Nový Bydžov, 50401

(210) **O-564154**

(220) 27.05.2020

(320) 27.05.2020

(511) 6, 7, 8, 9, 12, 17, 20, 35

(540)

AHProfi

(510) (6) kovové nádoby a kovové výrobky určené pro přepravu a obalové materiály, kovové bedny, skříně a boxy na nářadí, prázdné, přemístitelné kovové konstrukce a kovové stavby, kovové regály, kovové pojízdné regály, kovové železářské zboží, kovové stojany, kovové stojany na motory; (7) zařízení a stroje pro zemědělství, pro zemní práce a pro stavebnictví, zahradnické stroje a přístroje, poháněná motorem, zahradnické nářadí, elektrické zahradnické nářadí, strunové sekačky, křovinořezy, elektrické nůžky na živé ploty a střihání větví, obráběcí stroje na zpracování materiálů a pro výrobu, nářadí mechanické, mechanické ruční, elektrické, elektrické ruční, akumulátorové šroubováky, vrtačky a utahovačky, hydraulické, pneumatikové, plynové, zouvačky pneumatik (stroje), tvarovací a modelovací stroje, hydraulické lisy, hydraulické ohýbačky, stroje a zařízení pro řezání, vrtání, broušení, ostření a úpravu povrchů, frézy, pilníky, brusky, hoblíky, leštičky, elektrické tavné pistole, automatická zařízení na demontáž a montáž pneumatik, elektrické vrtačky a vrtáky, elektrické pily, stolní pily, pískovací stroje, elektrické nůžky, motorové pily, obráběcí stroje a elektrické stroje a přístroje určené k upevňování a spojování, brousící stroje, svařovací a pájecí stroje a zařízení, svařecí elektrické stroje, plynové svařovací hořáky, pájky, svařovací stroje na plasty, nýtovací stroje, pneumatikové utahovačky matic, pneumatikové šroubováky, pneumatikové brusky, pneumatikové ráčnové klíče, stroje na tlakové čištění, míchadla, manipulační zařízení, zvedací zařízení a zdviže, pneumatikové zvedáky a zdviháky, hevery, hydraulické zvedáky, zvedáky vozidel, lanové navijáky, navijáky na vzduchové hadice, čerpadla, kompresory a fukary, pumpy pro čerpání kapalin; (8) ruční nářadí a nástroje pro zpracování materiálů a pro výrobu, opravy a údržbu, ruční nástroje pro výrobu, opravy a údržbu, zednické lžíce, špachtle, hladítka a stěrky, sekačky a majzlíky, řezačky na dlažbu a obklad, kleště, sady nářadí, ruční pumpy, olejníčky na mazání strojů, ráčny, svěráky, upevňovací a spojovací nástroje, sady gola klíčů, klíče, ruční nástroje pro řezání, vrtání, broušení, ostření a na úpravu povrchů, vrtáky a sady vrtáků, sekyrky, zemědělské a zahradnické nástroje a nástroje pro úpravu zahrad, motyčky, hrábě, lopaty, vidle, rýče, stahovák pneumatik; (9) přístroje a nástroje navigační, přístroje a nástroje pro vážení, signalizaci, měření, kontrolu (dohled), detekci, testování, inspekci, měřicí, detekční, monitorovací a kontrolní zařízení, měřicí zařízení, svinovací metry, měřiče pneumatik, tlakoměry na pneumatiky, vyvažovací stroje pneumatik pro pozemní vozidla, přístroje na měření geometrie kol, přístroje a zařízení pro řízení elektrického proudu, rozvodné skříně, přístroje, nástroje a kabely pro oblast elektřiny, kabely a dráty, prodlužovací kabely, přístroje a zařízení pro akumulaci a ukládání elektrické energie, startovací baterie, dobíjecí baterie, startovací kabely, nabíječky akumulátorů, náhradní elektrické akumulátory; (12) vozíky a vozítka poháněná lidskou silou, manipulační vozíky, paletové přepravní vozíky, vozíky na nářadí, části a příslušenství pozemních vozidel v rámci této třídy, stěrače, montážní lehátka na kontrolu podvozků automobilů, krycí plachty na vozidla; (17) ohebné trubky, potrubí, hadice, jejich příslušenství [včetně ventilů] a příslušenství k neohebným trubkám, vše nekovové, zahradní hadice,

vzduchové hadice; (20) nábytek a bytové zařízení, kovové skříně a skřínky, kovové stoly, nádoby a uzávěry a držáky pro ně, nekovové, boxy na nářadí, kanystry, nekovové, plastové visačky a štítky, poutače ze dřeva nebo plastu; (35) reklamní, inzertní a propagační činnost, marketing, reklamní, inzertní a propagační činnost on-line, marketing on-line, produktový marketing, marketingové studie a analýzy, obchodní reklama pro třetí osoby, služby v oblasti reklamy a propagace prodeje, prezentace zboží a služeb, prezentace výrobků v komunikačních médiích pro účely maloobchodu, prezentace výrobků v komunikačních médiích pro účely velkoobchodu, rozšiřování reklamních materiálů zákazníkům (letáky, prospekty, tisky, vzorky), obchodní poradenské služby, obchodní informace a rady pro spotřebitele (poradna pro spotřebitele), obchodní zprostředkovatelské služby, nákup a prodej výrobků uvedených výše ve třídách 6, 7, 8, 9, 12, 17 a 20 tohoto seznamu, internetový nákup a prodej výrobků uvedených výše ve třídách 6, 7, 8, 9, 12, 17 a 20 tohoto seznamu, maloobchodní služby a elektronické maloobchodní služby s výrobky uvedenými výše ve třídách 6, 7, 8, 9, 12, 17 a 20 tohoto seznamu, velkoobchodní služby a elektronické velkoobchodní služby s výrobky uvedenými výše ve třídách 6, 7, 8, 9, 12, 17 a 20 tohoto seznamu, zprostředkování nákupu a prodeje výrobků uvedených výše ve třídách 6, 7, 8, 9, 12, 17 a 20 tohoto seznamu, pomoc v obchodní a podnikatelské činnosti, průzkum trhu a obchodní analýzy, analýza obchodních dat, sběr a systematizace dat z obchodní a podnikatelské činnosti, vyhledávání dat v počítačových souborech (pro třetí osoby), zpracování, systemizace a správa dat, automatizované zpracování dat, vytváření a správa počítačových databází, řízení počítačových databází, sběr informací do počítačových databází, kompilování a systemizace informací do počítačových databází, informační, poradenské a konzultační služby v rámci výše uvedených služeb ve třídě 35.

(730) **AHProfi s.r.o.**, Letkovská 38/32, Plzeň, Božkov, 32600, CZ

(740) **Mgr. Martina Zdvihalová, Ph.D.** - patentová a právní kancelář, Mgr.

Martina Zdvihalová Ph.D., K Pazderně 2031, Benešov, 25601

(210) **O-564155**

(220) 27.05.2020

(320) 27.05.2020

(511) 6, 7, 8, 9, 12, 17, 20, 35

(540)

AHProfi

(510) (6) kovové nádoby a kovové výrobky určené pro přepravu a obalové materiály, kovové bedny, skříně a boxy na nářadí, prázdné, přemístitelné kovové konstrukce a kovové stavby, kovové regály, kovové pojízdné regály, kovové železářské zboží, kovové stojany, kovové stojany na motory; (7) zařízení a stroje pro zemědělství, pro zemní práce a pro stavebnictví, zahradnické stroje a přístroje, poháněná motorem, zahradnické nářadí, elektrické zahradnické nářadí, strunové sekačky, křovinořezy, elektrické nůžky na živé ploty a střihání větví, obráběcí stroje na zpracování materiálů a pro výrobu, nářadí mechanické, mechanické ruční, elektrické, elektrické ruční, akumulátorové šroubováky, vrtačky a utahovačky, hydraulické, pneumatikové, plynové, zouvačky pneumatik (stroje), tvarovací a modelovací stroje, hydraulické lisy, hydraulické ohýbačky, stroje a zařízení pro řezání, vrtání, broušení, ostření a úpravu povrchů, frézy, pilníky, brusky, hoblíky, leštičky, elektrické tavné pistole, automatická zařízení na demontáž a montáž pneumatik, elektrické vrtačky a vrtáky, elektrické pily, stolní pily, pískovací stroje, elektrické nůžky, motorové pily, obráběcí stroje a elektrické stroje a přístroje určené k upevňování a spojování, brousící stroje, svařovací a pájecí stroje a zařízení, svařecí elektrické stroje, plynové svařovací hořáky, pájky, svařovací stroje na plasty, nýtovací stroje, pneumatikové utahovačky matic, pneumatikové šroubováky, pneumatikové brusky, pneumatikové ráčnové klíče, stroje na tlakové čištění, míchadla, manipulační zařízení, zvedací zařízení a zdviže, pneumatikové zvedáky a zdviháky, hevery, hydraulické zvedáky, zvedáky vozidel, lanové navijáky,

navijáky na vzduchové hadice, čerpadla, kompresory a fukary, pumpy pro čerpání kapalin; (8) ruční nářadí a nástroje pro zpracování materiálů a pro výrobu, opravy a údržbu, ruční nástroje pro výrobu, opravy a údržbu, zednické lžice, špachtle, hladítka a stěrky, sekáčky a majzlíky, řezačky na dlažbu a obklad, kleště, sady nářadí, ruční pumpy, olejníčky na mazání strojů, ráčny, svéráky, upevňovací a spojovací nástroje, sady gola klíčů, klíče, ruční nástroje pro řezání, vrtání, broušení, ostření a na úpravu povrchů, vrtáky a sady vrtáků, sekyrky, zemědělské a zahradnické nástroje a nástroje pro úpravu zahrad, motyčky, hrábě, lopaty, vidle, rýče, stahovák pneumatik; (9) přístroje a nástroje navigační, přístroje a nástroje pro vážení, signalizaci, měření, kontrolu (dohled), detekci, testování, inspekci, měřicí, detekční, monitorovací a kontrolní zařízení, měřicí zařízení, svinovací metry, měřiče pneumatik, tlakoměry na pneumatiky, vyvažovací stroje pneumatik pro pozemní vozidla, přístroje na měření geometrie kol, přístroje a zařízení pro řízení elektrického proudu, rozvodné skříně, přístroje, nástroje a kabely pro oblast elektřiny, kabely a dráty, prodlužovací kabely, přístroje a zařízení pro akumulaci a ukládání elektrické energie, startovací baterie, dobíjecí kabely, nabíječky akumulátorů, náhradní elektrické akumulátory; (12) vozíky a vozítka poháněná lidskou silou, manipulační vozíky, paletové přepravní vozíky, vozíky na nářadí, části a příslušenství pozemních vozidel v rámci této třídy, stěrače, montážní lehátka na kontrolu podvozků automobilů, krycí plachty na vozidla; (17) ohebné trubky, potrubí, hadice, jejich příslušenství [včetně ventilů] a příslušenství k neohebným trubkám, vše nekovové, zahradní hadice, vzduchové hadice; (20) nábytek a bytové zařízení, kovové skříně a skříňky, kovové stoly, nádoby a uzávěry a držáky pro ně, nekovové, boxy na nářadí, kanystry, nekovové, plastové visací a štítky, poutače ze dřeva nebo plastu; (35) reklamní, inzertní a propagační činnost, marketing, reklamní, inzertní a propagační činnost on-line, marketing on-line, produktový marketing, marketingové studie a analýzy, obchodní reklama pro třetí osoby, služby v oblasti reklamy a propagace prodeje, prezentace zboží a služeb, prezentace výrobků v komunikačních médiích pro účely maloobchodu, prezentace výrobků v komunikačních médiích pro účely velkoobchodu, rozšiřování reklamních materiálů zákazníkům (letáky, prospekty, tisky, vzorky), obchodní poradenské služby, obchodní informace a rady pro spotřebitele (poradna pro spotřebitele), obchodní zprostředkovatelské služby, nákup a prodej výrobků uvedených výše ve třídách 6, 7, 8, 9, 12, 17 a 20 tohoto seznamu, internetový nákup a prodej výrobků uvedených výše ve třídách 6, 7, 8, 9, 12, 17 a 20 tohoto seznamu, maloobchodní služby a elektronické maloobchodní služby s výrobky uvedenými výše ve třídách 6, 7, 8, 9, 12, 17 a 20 tohoto seznamu, velkoobchodní služby a elektronické velkoobchodní služby s výrobky uvedenými výše ve třídách 6, 7, 8, 9, 12, 17 a 20 tohoto seznamu, zprostředkování nákupu a prodeje výrobků uvedených výše ve třídách 6, 7, 8, 9, 12, 17 a 20 tohoto seznamu, pomoc v obchodní a podnikatelské činnosti, průzkum trhu a obchodní analýzy, analýza obchodních dat, sběr a systematizace dat z obchodní a podnikatelské činnosti, vyhledávání dat v počítačových souborech (pro třetí osoby), zpracování, systemizace a správa dat, automatizované zpracování dat, vytváření a správa počítačových databází, řízení počítačových databází, sběr informací do počítačových databází, kompilování a systemizace informací do počítačových databází, informační, poradenské a konzultační služby v rámci výše uvedených služeb ve třídě 35.

(730) **AHProfi s.r.o.**, Letkovská 38/32, Plzeň, Božkov, 32600, CZ

(740) Mgr. Martina Zdvihalová, Ph.D. - patentová a právní kancelář, Mgr. Martina Zdvihalová Ph.D., K Pazderně 203 I, Benešov, 25601

(210) **O-564158**

(220) 28.05.2020

(320) 28.05.2020

(511) 3, 5, 10, 24

(540)

nanosalz

(510) (3) kosmetické přípravky pro péči o tělo, přípravky pro péči o pleť; (5) činidla k lékařskému použití, farmaceutické přípravky a látky k prevenci rakoviny, farmaceutické přípravky a látky pro onkologii, farmaceutické přípravky pro léčbu a prevenci nádorů, hygienické přípravky pro zdravotní účely, náplastí, obvazový materiál a krytí, bavlna po zdravotnické účely; (10) zdravotnická obličejová maska, zdravotnická obličejová maska s výměnným filtrem, obličejové roušky, obličejové roušky s nanovláknými vložkami; (24) textilie a náhražky textilií, netkané textilie na bázi nanovláken, netkané textilie, textilní filtrační materiály.

(730) **Nanuntio s.r.o.**, Evropská 2758/11, Praha 6, Dejvice, 16000, CZ

(740) Mgr. Václav Karliček, Salmovská 2036/15, Praha 2, Nové Město, 12000

(210) **O-564222**

(220) 29.05.2020

(320) 29.05.2020

(511) 25, 35, 40

(540)



Love Bikiny

(510) (25) oděvy, plavky; (35) internetový prodej oděvů a plavek; (40) šití oděvů – plavek na zakázku.

(591) Barevná

(730) **Tůmová Petra**, Prokopova 2856/10, Praha 3, Žižkov, 13000, CZ

(210) **O-564278**

(220) 02.06.2020

(320) 02.06.2020

(511) 36, 39, 40, 42

(540)



(510) (36) analýzy (finanční -), bankovníctví, banky úvěrové, bezpečnostní schránky (úschovny služby -), burzovní makléřství, celní služby, ceniny (vydávání -), cennosti (úschova -), cestovní šeky (vydávání -), clearing (zúčtování vzájemných pohledávek a závazků - bezhotovostní operace), daňové odhady (služby), dřevo (finanční odhady lesního), důchodové fondy, elektronický převod kapitálu, farmy (pronájem -), finanční informace, finanční management provádění plateb pro jiné, finanční oceňování vlny, finanční odhady a oceňování (pojišťovnictví, bankovníctví, nemovitosti), finanční poradenství, finanční řízení, finanční služby, finanční sponzorování, hypotéky (poskytování půjček), informace o pojištění, investiční fondy, jednatelství, kanceláře pro inkasování pohledávek, kanceláře realitní, kanceláře ubytovací, kapitálové investice, konzultační služby (finanční -), konzultační služby v oblasti pojišťovnictví, koupě na splátky (financování), kreditní karty (služby), kreditní karty (vydávání -), kurzovní záznamy na burze, leasing, likvidace podniků (služby -) (finanční záležitosti), makléřské služby, makléřství cenných papírů, nájemné (inkasování -), nájemní, činžovní domy (vedení -), nákup na splátky, nemovitosti (zprostředkování -) nemovitosti (oceňování a odhady -), nemovitosti (pronájem -), nemovitosti (správa -), numismatické sbírky (oceňování -), oceňování (starožitnosti -), oceňování (umělecká díla -), oceňování (známky -), oceňování a odhady (daňové), oceňování šperků, oceňování vlny (finanční), odhady cen oprav (finanční oceňování), odhady nebo oceňování lesního dřeva (nepokáceného - na stojato) (finanční), online bankovní služby, organizování dobročinných sbírek, organizování sbírek, ověřování šeků, peníze (směňování -), penzijní fondy, platby na splátky, pohledávky (kanceláře pro inkasování -), pojistky (uzavírání -), pojistky životní (životní pojištění), pojistné technické služby (statistika), pojištění (zprostředkování -), pojištění (při námořní přepravě), pojištění (nemocenské -), poradenství v oblasti pojištění, poskytování finančních informací prostřednictvím webových stránek, pronájem bytů, pronajímání kanceláří (nemovitosti), převody (platební -) vykonávané elektronicky, půjčky (financování), půjčky (zástavní), řízení (finanční), směnárenské služby, splácení plateb, sponzorování (finanční -), spořitelny, správa, správa majetku, ubytovací kanceláře (byty, místnosti), umělecká díla (oceňování -), úrazové pojištění (uzavírání smluv), úschovny služby, úvěrové karty (služby týkající se -), uzavírání pojistek proti požáru, vybírání nájemného,

vyplácení důchodů, zajištění financování stavebních projektů, záruky, garance, kauce, ručení, zastavárny (provozování -), zprostředkování emisních povolenek (karbon kreditů), zúčtovací banky (provádějící bezhotovostní operace); (39) autobusová doprava, automobilová doprava, automobily (pronájem -), balení zboží, balíky (doručování -), ceniny (střežená přeprava), cestování (rezervace -), dodávka zboží poštou, dodávky květin, doprava, doprava (informace o -), doprava (letecká -), doprava (lodní -), doprava (rezervace -), doprava (řiční -), doprava nákladní (kamiónová -), doprava ropovodem, dopravce, dopravní prostředky (odtahování -) při poruchách, doprovázení turistů, doručovací služby, kurýrní služby, doručování novin a časopisů, doručování zboží, dovoz, elektřina, energie (rozvod -), frankování pošty, garáže (pronájem -), chladicí zařízení (pronájem -), informace (skladování -), jízda výletní lodí, koně (pronájem -), kurýrní služby (dokumenty nebo zboží), lodě (vyprošťování, vyzdvihovalání -), lodě, plavidla (záchrana -), lodivodství, pilotování, lodní trajektová doprava, logistika v dopravě, místenky (rezervace -), nábytek (přeprava -), náklad (lodní doprava zboží), nakládání, resp. vykládání, námořní doprava (zprostředkování -), nosiče na automobily (pronájem -), nošení, obměněné vozy (přeprava -), obsluhování zdymadel, odpad (přeprava a uskladnění -), odtahování dopravních prostředků při poruchách, okružní plavby (organizování -), okružní výlety (organizování -), organizace cestovních zájezdů, osobní doprava, parkovací plochy (pronájem -), parkování automobilů (služby -), plavidla (pronajímání -), plnění lahvi, podmořské záchranné práce, prohlídky (turistické), pronájem autokarů, pronájem letadel, pronájem leteckých motorů, pronájem lodí, pronájem mrazicích boxů, pronájem mrazniček, pronájem navigačních systémů, pronájem potápěčských skafandrů, pronájem potápěčských zvonů (kesonů), pronájem skladišť, pronájem skladovacích kontejnerů, pronájem vagónů, pronájem železničních vozů, pronajímání plavidel (člunů, lodí), překlád (zboží), námořními nákladními čluny, přeprava a uskladnění odpadu, přeprava nábytku, přeprava taxi, přeprava turistů, přeprava v obměněných vozech, převozy sanitkou, půjčování kolečkových židlí (pojízdých křesel), půjčování nosičů na automobily, půjčování potápěčských skafandrů, půjčování závodních automobilů, remorkáž, rezervace (cestování -), rezervace (v dopravě), rezervace místenek, ropovod (přeprava -), rozbití ledu, rozvod (vody -), rozvod elektřiny, rozvod energie, řidiči (služby -), sanitka (převoz -), skládání nákladu, skladování, skladování (informace -), skladování elektronicky uložených dat nebo dokumentů, skladování lodí, skladování zboží, sklady (pronájem -), spedice, stěhování, střežená přeprava cenin, tramvajová doprava, transport nákladními vlečnými čluny, turisté (doprava -), turisté (doprovázení -), ukládání (fyzické) elektronicky uložených dat nebo dokumentů, úschova (lodě -), uskladňování, voda (rozvod -), voda (zásobování -), vozy železniční (pronájem), vykládání nákladu, výletní lodě (služby poskytování -), vypouštění satelitů pro třetí osoby, vyprošťování uvíznutých lodí, vyzdvihovalání potopených lodí, záchrana (podmořská -), záchranné služby, záchranné služby [v dopravě], zájezdy (organizování -), zdymadla (obsluha -), zpracování itinerářů pro cestovní účely, zprostředkování dopravy (zasílatelství), zprostředkování námořní dopravy, zprostředkování pronájmu lodí, zprostředkování přepravy, železniční doprava; (40) apretace textilií, barvení (služby spojené s -), barvení kožešin, barvení kůže, barvení látek, barvení obuvi, barvení textilu a textilií, barvy (služby separace -), bělení látek, broušení, cinování, čištění vzduchu, dámské krejčovství, dekontaminace nebezpečných látek, dřevo (kácení a zpracování -), elektrolytické pokovování, energie (výroba -), filmy (vyvolávání -), fotografické snímky (kopírování -), fotosazba, foukání skla, frézování, galvanizace, pokovování, hlubotisk (fotografické leptání -), hoblování, chromování, impregnace látek (ohnivzdorná -), informace o zpracování materiálů, kadmiování, kalení kovů, keramika (pálení -), kinematografické filmy (zpracování -), klíče (zhotovování kopií -), klimatizační zařízení (pronájem), konzervace zmrazením, konzervování potravin a nápojů, kopírování fotografických snímků, kotlářství, kotle (výroba -), kovářství, kovy (odlévání -), koželužství, kožešiny (saténování -), krejčovství, kreslení, rýsování laserem, kůže (zpracování -), laminování, látky (ohnivzdorná úprava -), látky (úprava před srážením -), lemování nebo obšívání látek, leštění kožešin, leštění optického skla, leštění třením, letování, likvidace odpadu, lisování ovoce, litografické tisky, magnetizace, mandlování, mletí, mlynářství, montáž materiálů na objednávku (pro třetí osoby), nemačková úprava šatstva, oděvy (úprava přešívání -), odpad (likvidace -), odpad (recyklace -), odpad (spalování -), odpad (zpracování -), odstraňování pachů z ovzduší, ofsetový tisk, okna (povrchově barvené tónování -), osvěžování vzduchu, ovoce (lisování -), pájení, papír (úprava -), papír (zpracování -), pískování, plátování kovových výrobků, pletací stroje (pronájem -), poniklování, plátování niklem, popouštění kovů, potraviny (zmrazování), potraviny a nápoje (konzervování -), pozlacování, plátování zlatem, preparování živočichů, pronájem prostorového topení, pronajímání generátorů, prošívání (přikrývek, dek), protimolová úprava

kožešin, protimolová úprava textilií, předsrážení látek, půjčovna boilerů, rafinace, čištění, rámování uměleckých děl, recyklace odpadu, ropa (zpracování -), rytí, gravírování, řezání pilou, sedlářství, sestavování materiálů (pro třetí osoby), sitotisk, snování, spalování odpadu, stříbření, plátování stříbrem, stříhání látek (služby -), svařování, textil (apretace -), textil (úprava a zpracování -), textilie (nemačková úprava -), tisk vzorů, tiskárny, tisky litografické, tkaniny (kalandrování -), třídění odpadů a recyklovatelného materiálu, umělecká díla (rámování -), úprava a zpracování kovů, úprava látek (vodovzdorná -), úprava oděvů, úprava papíru (konečná), úprava šatstva před srážením, uzení potravin, vazby publikací, knihařství, vlna (zpracování -), voda (úprava -), vulkanizace (úprava materiálů), vycpávání živočichů, vydělávání kůží, vyšívání, vzduch (osvěžování -), zpracování a úprava materiálů (informace o -), zpracování kožešin, zpracování ropy, zubní technici (služby -), zvířata (porážka -); (42) aktualizace počítačových programů, analýza vody, analýzy chemické, analýzy těžby ropných polí, architektonické poradenství, architektura, bádání (podmořské -), bakteriologický výzkum, biologický výzkum, cloudové výpočetní systémy (služby), dálkové sledování počítačových systémů, dárkové balení, design (umělecký -), design průmyslový, digitalizace dokumentů (skenování), dřevo (hodnocení kvality - na stojato), elektronické ukládání dat, energetický audit, expertizy, fyzikální (výzkum), geodézie, geologické expertizy, geologický výzkum, grafologie, hodnocení vlny (kvality -), hosting webových stránek, chemický výzkum, chemie (služby v oblasti -), instalace počítačových programů, interiérová výzdoba, inženýrské práce (expertizy), kalibrování (měření), kartografické služby, klinické studie, kontrola kvality, kontrola ropných věží, konzultace (v oblasti počítačového softwaru), konzultace v oblasti úspor energie, konzultace v oblasti webového designu, konzultační služby v oblasti informačních technologií, kopírování počítačových programů, laboratorní (vědecké) služby, materiál (zkoušky -), meteorologické informace, návrhářství (oděvní -), navrhování (průmyslový design -), navrhování obalů, obalový design, obnova počítačových dat (regenerace), ochrana životního prostředí (výzkum), ověřování pravosti uměleckých děl, plánování městské výstavby, počítače (pronájem -), počítačové programování, počítačové programy (aktualizace), počítačové systémové analýzy, počítačový hardware (poradenství v oblasti navrhování a vývoje -), podmořský výzkum, poskytování informací o výpočetní technice a programování přes webové stránky, poskytování vědeckých informací, rad a konzultací ve vztahu k uhlíkovým kompenzacím, poskytování vyhledávačů pro Internet, programy počítačů (údržba -), projekce (stavební), projektová činnost, projektové studie technické, pronájem počítačového serveru (serverhosting), pronájem počítačového softwaru, pronájem webových serverů, průzkum (geologický -), průzkum (ropný -), průzkum (technický -), předpověď počasí, přenos dat nebo dokumentů z fyzických nosičů na elektronické nosiče, převod (konverze) dat a počítačových programů (ne fyzický), ropa (ropný průzkum), ropná pole (průzkum -), ropné věže (testování -), služby v oblasti ochrany proti počítačovým virům, software (tvora -), software jako služba (SaaS), strojírenství (výzkum v oboru -), studie technických projektů, technický průzkum, textil (zkoušení -), tvorba správy webových stránek (pro třetí osoby), tvorba počítačových systémů, umělý déšť (vytvoření -), umístění webových stránek, vědecký výzkum, vozidla (- technické kontroly), vývoj a výzkum nových výrobků [pro jiné], výzkum v oblasti kosmetiky, zálohování externí, zeměměřičství.

(730) **KOMTERM, a.s.**, Bělehradská 55/15, Praha 4, Nusle, 14000, CZ

(210) **O-564279**

(220) 02.06.2020

(320) 02.06.2020

(511) 36, 39, 40, 42

(540)



(510) (36) analýzy (finanční -), bankovníctví, banky úvěrové, bezpečnostní schránky (úschovní služby -), burzovní makléřství, celní služby, ceniny (vydávání -), cennosti (úschova -), cestovní šeky (vydávání -), clearing (zúčtování vzájemných pohledávek a závazků - bezhotovostní operace),

daňové odhady (služby), dřevo (finanční odhady lesního), důchodové fondy, elektronický převod kapitálu, farmy (pronájem -), finanční informace, finanční management provádění plateb pro jiné, finanční oceňování vlny, finanční odhady a oceňování (pojišťovnictví, bankovníctví, nemovitosti), finanční poradenství, finanční řízení, finanční služby, finanční sponzorování, hypotéky (poskytování půjček), informace o pojištění, investiční fondy, jednatelství, kanceláře pro inkasování pohledávek, kanceláře realitní, kanceláře ubytovací, kapitálové investice, konzultační služby (finanční -), konzultační služby v oblasti pojišťovnictví, koupě na splátky (financování), kreditní karty (služby), kreditní karty (vydávání -), kurzovní záznamy na burze, leasing, likvidace podniků (služby -) (finanční záležitosti), makléřské služby, makléřství cenných papírů, nájemné (inkasování -), nájemní, činžovní domy (vedení -), nákup na splátky, nemovitosti (zprostředkování -) nemovitosti (oceňování a odhady -), nemovitosti (pronájem -), nemovitosti (správa -), numismatické sbírky (oceňování -), oceňování (starožitnosti -), oceňování (umělecká díla -), oceňování (známky -), oceňování a odhady (daňové), oceňování šperků, oceňování vlny (finanční), odhady cen oprav (finanční oceňování), odhady nebo oceňování lesního dřeva (nepokáceného - na stojato) (finanční), online bankovní služby, organizování dobročinných sbírek, organizování sbírek, ověřování šeků, peníze (směňování -), penzijní fondy, platby na splátky, pohledávky (kanceláře pro inkasování -), pojistky (uzavírání -), pojistky životní (životní pojištění), pojistné technické služby (statistika), pojištění (zprostředkování -), pojištění (při námořní přepravě), pojištění (nemocenské -), poradenství v oblasti pojištění, poskytování finančních informací prostřednictvím webových stránek, pronájem bytů, pronajímání kanceláří (nemovitosti), převody (platební -) vykonávané elektronicky, půjčky (financování), půjčky (zástavní), řízení (finanční), směnárenské služby, splácení plateb, sponzorování (finanční -), spořitelny, správa, správa majetku, ubytovací kanceláře (byty, místnosti), umělecká díla (oceňování -), úrazové pojištění (uzavírání smluv), úschovny služby, úvěrové karty (služby týkající se -), uzavírání pojistek proti požáru, vybírání nájemného, vyplácení důchodů, zajištění financování stavebních projektů, záruky, garance, kauce, ručení, zastavárny (provozování -), zprostředkování emisních povolenek (karbon kreditů), zúčtovací banky (provádějící bezhotovostní operace); (39) autobusová doprava, automobilová doprava, automobily (pronájem -), balení zboží, balíky (doručování -), ceniny (střežená přeprava), cestování (rezervace -), dodávka zboží poštou, dodávky květin, doprava, doprava (informace o -), doprava (letecká -), doprava (lodní -), doprava (rezervace -), doprava (řiční -), doprava nákladní (kamiónová -), doprava ropovodem, dopravce, dopravní prostředky (odtahování -) při poruchách, doprovázení turistů, doručovací služby, kurýrské služby, doručování novin a časopisů, doručování zboží, dovoz, elektrina, energie (rozvod -), frankování pošty, garáže (pronájem -), chladič zařízení (pronájem -), informace (skladování -), jízda výletní lodí, koně (pronájem -), kurýrní služby (dokumenty nebo zboží), lodě (vyprošťování, vyzdvihování -), lodě, plavidla (záchrana -), lodivodství, pilotování, lodní trajektová doprava, logistika v dopravě, místenky (rezervace -), nábytek (přeprava -), náklad (lodní doprava zboží), nakládání, resp. vykládání, námořní doprava (zprostředkování -), nosiče na automobily (pronájem -), nošení, obměněné vozy (přeprava -), obsluhování zdymadel, odpad (přeprava a uskladnění -), odtahování dopravních prostředků při poruchách, okružní plavby (organizování -), okružní výlety (organizování -), organizace cestovních zájezdů, osobní doprava, parkovací plochy (pronájem -), parkování automobilů (služby -), plavidla (pronajímání -), plnění lahví, podmořské záchranné práce, prohlídky (turistické), pronájem autokarů, pronájem letadel, pronájem leteckých motorů, pronájem lodí, pronájem mrazicích boxů, pronájem mrazniček, pronájem navigačních systémů, pronájem potápěčských skafandrů, pronájem potápěčských zvonů (kesonů), pronájem skladišť, pronájem skladovacích kontejnerů, pronájem vagónů, pronájem železničních vozů, pronajímání plavidel (člunů, lodí), překlad (zboží) námořními nákladními čluny, přeprava a uskladnění odpadu, přeprava nábytku, přeprava taxi, přeprava turistů, přeprava v obměněných vozech, převozy sanitkou, půjčování kolečkových židlí (pojízdnych křesel), půjčování nosičů na automobily, půjčování potápěčských skafandrů, půjčování závodních automobilů, remorkáž, rezervace (cestování -), rezervace (v dopravě), rezervace místenek, ropovod (přeprava -), rozbití ledu, rozvod (vody -), rozvod elektriny, rozvod energie, řidiči (služby -), sanitka (převoz -), skládání nákladu, skladování, skladování (informace -), skladování elektronicky uložených dat nebo dokumentů, skladování lodí, skladování zboží, sklady (pronájem -), spedice, stěhování, střežená přeprava cenin, tramvajová doprava, transport nákladními vlečnými čluny, turisté (doprava -), turisté (doprovázení -), ukládání (fyzické) elektronicky uložených dat nebo dokumentů, úschova (lodě -), uskladňování, voda (rozvod -), voda (zásobování -), vozy železniční (pronájem), vykládání nákladu, výletní lodě (služby poskytované -), vypouštění satelitů pro třetí

osoby, vyprošťování uvíznutých lodí, vyzdvihování potopených lodí, záchrana (podmořská -), záchranné služby, záchranné služby [v dopravě], zájezdy (organizování -), zdymadla (obsluha -), zpracování itinerářů pro cestovní účely, zprostředkování dopravy (zasílatelství), zprostředkování námořní dopravy, zprostředkování pronájmu lodí, zprostředkování přepravy, železniční doprava; (40) apretace textilií, barvení (služby spojené s -), barvení kožešin, barvení kůže, barvení látek, barvení obuvi, barvení textilu a textilií, barvy (služby separace -), bělení látek, broušení, cinování, čištění vzduchu, dámské krejčovství, dekontaminace nebezpečných látek, dřevo (kácení a zpracování -), elektrolytické pokovování, energie (výroba -), filmy (vyvolávání -), fotografické snímky (kopírování -), fotosazba, foukání skla, frézování, galvanizace, pokovování, hlubotisk (fotografické leptání), hoblování, chromování, impregnace látek (ohnivzdorná -), informace o zpracování materiálů, kadmiování, kalení kovů, keramika (pálení -), kinematografické filmy (zpracování -), klíče (zhotovování kopií -), klimatizační zařízení (pronájem), konzervace zmrazením, konzervování potravin a nápojů, kopírování fotografických snímků, kotlářství, kotle (výroba -), kovárství, kovy (odlévání -), koželužství, kožešiny (saténování -), krejčovství, kreslení, rýsování laserem, kůže (zpracování -), laminování, látky (ohnivzdorná úprava -), látky (úprava před srážením -), lemování nebo obšívání látek, leštění kožešin, leštění optického skla, leštění třením, letování, likvidace odpadu, lisování ovoce, litografické tisky, magnetizace, mandlování, mletí, mlynářství, montáž materiálů na objednávku (pro třetí osoby), nemačková úprava šatstva, oděvy (úprava přeshívání -), odpad (likvidace -), odpad (recyklace -), odpad (spalování -), odpad (zpracování -), odstraňování pachů z ovzduší, ofsetový tisk, okna (povrchové barvené tónování -), osvěžování vzduchu, ovoce (lisování -), pájení, papír (úprava -), papír (zpracování -), pískování, plátování kovových výrobků, pletací stroje (pronájem -), poniklování, plátování niklem, popouštění kovů, potraviny (zmrazování), potraviny a nápoje (konzervování -), pozlacování, plátování zlatem, preparování živočichů, pronájem prostorového topení, pronajímání generátorů, prošívání (příkrývek, dek), protimolová úprava kožešin, protimolová úprava textilií, předsrážení látek, půjčovna boilerů, rafinace, čištění, rámování uměleckých děl, recyklace odpadu, ropa (zpracování -), rytí, gravírování, řezání pilou, sedlářství, sestavování materiálů (pro třetí osoby), sitotisk, snování, spalování odpadu, stříbení, plátování stříbrem, stříhání látek (služby -), svařování, textil (apretace -), textil (úprava a zpracování -), textilie (nemačková úprava -), tisk vzorů, tiskárny, tisky litografické, tkaniny (kalandrování -), třídění odpadů a recyklovatelného materiálu, umělecká díla (rámování -), úprava a zpracování kovů, úprava látek (vodovzdorná -), úprava oděvů, úprava papíru (konečná), úprava šatstva před srážením, uzení potravin, vazby publikací, knihařství, vlna (zpracování -), voda (úprava -), vulkanizace (úprava materiálů), vycpávání živočichů, vydělávání kůže, vyšívání, vzduch (osvěžování -), zpracování a úprava materiálů (informace o -), zpracování kožešin, zpracování ropy, zubní technici (služby -), zvířata (porážka -); (42) aktualizace počítačových programů, analýza vody, analýzy chemické, analýzy těžby ropných polí, architektonické poradenství, architektura, bádaní (podmořské -), bakteriologický výzkum, biologický výzkum, cloudové výpočetní systémy (služby), dálkové sledování počítačových systémů, dárkové balení, design (umělecký -), design průmyslový, digitalizace dokumentů (skenování), dřevo (hodnocení kvality - na stojato), elektronické ukládání dat, energetický audit, expertizy, fyzikální (výzkum), geodézie, geologické expertizy, geologický výzkum, grafologie, hodnocení vlny (kvality -), hosting webových stránek, chemický výzkum, chemie (služby v oblasti -), instalace počítačových programů, interiérová výzdoba, inženýrské práce (expertizy), kalibrování (měření), kartografické služby, klinické studie, kontrola kvality, kontrola ropných věží, konzultace (v oblasti počítačového softwaru), konzultace v oblasti úspor energie, konzultace v oblasti webového designu, konzultační služby v oblasti informačních technologií, kopírování počítačových programů, laboratorní (vědecké) služby, materiál (zkoušky -), meteorologické informace, návrhářství (oděvní -), navrhování (průmyslový design -), navrhování obalů, obalový design, obnova počítačových dat (regenerace), ochrana životního prostředí (výzkum), ověřování pravosti uměleckých děl, plánování městské výstavby, počítače (pronájem -), počítačové programování, počítačové programy (aktualizace), počítačové systémové analýzy, počítačový hardware (poradenství v oblasti navrhování a vývoje -), podmořský výzkum, poskytování informací o výpočetní technice a programování přes webové stránky, poskytování vědeckých informací, rad a konzultací ve vztahu k uhlíkovým kompenzacím, poskytování vyhledávačů pro Internet, programy počítačů (údržba -), projekce (stavební), projektová činnost, projektové studie technické, pronájem počítačového serveru (serverhosting), pronájem počítačového softwaru, pronájem webových serverů, průzkum (geologický -), průzkum (ropný -), průzkum (technický -), předpověď počasí, přenos dat nebo dokumentů z

fyzických nosičů na elektronické nosiče, převod (konverze) dat a počítačových programů (ne fyzický), ropa (ropný průzkum), ropná pole (průzkum -), ropné věže (testování -), služby v oblasti ochrany proti počítačovým virům, software (tvorba -), software jako služba (SaaS), strojírenství (výzkum v oboru -), studie technických projektů, technický průzkum, textil (zkoušení -), tvorba správy webových stránek (pro třetí osoby), tvorba počítačových systémů, umělý déšť (vytvoření -), umístění webových stránek, vědecký výzkum, vozidla (- technické kontroly), vývoj a výzkum nových výrobků [pro jiné], výzkum v oblasti kosmetiky, zálohování externí, zeměměřičství.

(730) **KOMTERM, a.s.**, Bělehradská 55/15, Praha 4, Nusle, 14000, CZ

(210) **O-564280**

(220) 02.06.2020

(320) 02.06.2020

(511) 36, 39, 40, 42

(540)

komterm

(510) (36) analýzy (finanční -), bankovníctví, banky úvěrové, bezpečnostní schránky (úschovni služby -), burzovní makléřství, celní služby, ceniny (vydávání -), cenosti (úschova -), cestovní šeky (vydávání -), clearing (zúčtování vzájemných pohledávek a závazků - bezhotovostní operace), daňové odhady (služby), dřevo (finanční odhady lesního), důchodové fondy, elektronický převod kapitálu, farmy (pronájem -), finanční informace, finanční management provádění plateb pro jiné, finanční oceňování vlny, finanční odhady a oceňování (pojišťovnictví, bankovníctví, nemovitosti), finanční poradenství, finanční řízení, finanční služby, finanční sponzorování, hypotéky (poskytování půjček), informace o pojištění, investiční fondy, jednatelství, kanceláře pro inkasování pohledávek, kanceláře realitní, kanceláře ubytovací, kapitálové investice, konsultační služby (finanční -), konsultační služby v oblasti pojišťovnictví, koupě na splátky (financování), kreditní karty (služby), kreditní karty (vydávání -), kurzovní záznamy na burze, leasing, likvidace podniků (služby) (finanční záležitosti), makléřské služby, makléřství cenných papírů, nájemné (inkasování -), nájemní, činžovní domy (vedení -), nákup na splátky, nemovitosti (zprostředkování -) nemovitosti (oceňování a odhady -), nemovitosti (pronájem -), nemovitosti (správa -), numismatické sbírky (oceňování -), oceňování (starožitnosti -), oceňování (umělecká díla -), oceňování (známky -), oceňování a odhady (daňové), oceňování šperků, oceňování vlny (finanční), odhady cen oprav (finanční oceňování), odhady nebo oceňování lesního dřeva (nepokáceného - na stojato) (finanční), on-line bankovní služby, organizování dobročinných sbírek, organizování sbírek, ověřování šeků, peníze (směňování -), penzijní fondy, platby na splátky, pohledávky (kanceláře pro inkasování -), pojistky (uzavírání -), pojistky životní (životní pojištění), pojistné technické služby (statistika), pojištění (zprostředkování -), pojištění (při námořní přepravě), pojištění (nemocenské -), poradenství v oblasti pojištění, poskytování finančních informací prostřednictvím webových stránek, pronájem bytů, pronajímání kanceláří (nemovitosti), převody (platební -) vykonávané elektronicky, půjčky (financování), půjčky (zástavní), řízení (finanční), směnárenské služby, splácení plateb, sponzorování (finanční -), spořitelny, správa, správa majetku, ubytovací kanceláře (byty, místnosti), umělecká díla (oceňování -), úrazové pojištění (uzavírání smluv), úschovni služby, úvěrové karty (služby týkající se -), uzavírání pojištění proti požáru, vybírání nájemného, vyplácení důchodů, zajištění financování stavebních projektů, záruky, garance, ručení, zastavárny (provázování -), zprostředkování emisních povolenek (karbon kreditů), zúčtovací banky (provádějící bezhotovostní operace); (39) autobusová doprava, automobilová doprava, automobily (pronájem -), balení zboží, balíky (doručování -), ceniny (střežená přeprava), cestování (rezervace -), dodávka zboží poštou, dodávky květin, doprava, doprava (informace o -), doprava (letecká -), doprava (lodní -), doprava (rezervace -), doprava (řiční -), doprava nákladní (kamiónová -), doprava ropovodem, dopravce, dopravní prostředky (odtahování -) při poruchách, doprovázení turistů, doručovací služby, kurýrské služby, doručování novin a časopisů, doručování zboží, dovoz, elektrina, energie (rozvod -), frankování pošty, garáže (pronájem -), chladicí zařízení (pronájem -), informace (skladování -), jízda výletní lodí, koně (pronájem -), kurýrní služby (dokumenty nebo zboží), lodě (vyprošťování, vyzdvihování -), lodě, plavidla (záchrana -), lodivodství, pilotování, lodní trajektová doprava, logistika v dopravě, místenky (rezervace -), nábytek (přeprava -), náklad (lodní doprava zboží), nakládání, resp. vykládání, námořní doprava (zprostředkování -), nosiče na automobily (pronájem -), nošení, obměněné vozy (přeprava -), obsluhování zdymadla, odpad (přeprava a uskladnění -), odtahování dopravních prostředků při poruchách, okružní plavby (organizování -), okružní výlety (organizování -), organizace

cestovních zájezdů, osobní doprava, parkovací plochy (pronájem -), parkování automobilů (služby -), plavidla (pronajímání -), plnění lahví, podmořské záchranné práce, prohlídky (turistické), pronájem autokarů, pronájem letadel, pronájem leteckých motorů, pronájem lodí, pronájem mrazicích boxů, pronájem mrazniček, pronájem navigačních systémů, pronájem potápěčských skafandrů, pronájem potápěčských zvonů (kesonů), pronájem skladů, pronájem skladovacích kontejnerů, pronájem vagonů, pronájem železničních vozů, pronajímání plavidel (člunů, lodí), překlád (zboží) námořními nákladními čluny, přeprava a uskladnění odpadu, přeprava nábytku, přeprava taxi, přeprava turistů, přeprava v obměněných vozech, převozy sanitkou, půjčování kolečkových židlí (pojízdnych křesel), půjčování nosičů na automobily, půjčování potápěčských skafandrů, půjčování závodních automobilů, remorkáž, rezervace (cestování -), rezervace (v dopravě), rezervace místenek, ropovod (přeprava -), rozbíjení ledu, rozvod (vody -), rozvod elektřiny, rozvod energie, řidiči (služby -), sanitka (převoz -), skládání nákladu, skladování, skladování (informace -), skladování elektronicky uložených dat nebo dokumentů, skladování lodí, skladování zboží, sklady (pronájem -), spedice, stěhování, střežená přeprava cenin, tramvajová doprava, transport nákladními vlečnými čluny, turisté (doprava -), turisté (doprovázení -), ukládání (fyzické) elektronicky uložených dat nebo dokumentů, úschova (lodě -), uskladňování, voda (rozvod -), voda (zásobování -), vozy železniční (pronájem), vykládání nákladu, výletní lodě (služby poskytované -), vypouštění satelitů pro třetí osoby, vyprošťování uvíznutých lodí, vyzdvihování potopených lodí, záchrana (podmořská -), záchranné služby, záchranné služby [v dopravě], zájezdy (organizování -), zdymadla (obsluha -), zpracování itinerářů pro cestovní účely, zprostředkování dopravy (základní), zprostředkování námořní dopravy, zprostředkování pronájmu lodí, zprostředkování přepravy, železniční doprava; (40) apretace textilií, barvení (služby spojené s-), barvení kožešin, barvení kůže, barvení látek, barvení obuvi, barvení textilu a textilií, barvy (služby separace -), bělení látek, broušení, cinování, čištění vzduchu, dámské krejčovství, dekontaminace nebezpečných látek, dřevo (kácení a zpracování -), elektrolytické pokovování, energie (výroba -), filmy (vyvolávání -), fotografické snímky (kopírování -), fotosazba, foukání skla, frézování, galvanizace, pokovování, hlubotisk (fotografické leptání), hoblování, chromování, impregnace látek (ohnivzdorná -), informace o zpracování materiálů, kadmiování, kalení kovů, keramika (pálení -), kinematografické filmy (zpracování -), klíče (zhotovování kopií -), klimatizační zařízení (pronájem), konzervace zmrazením, konzervování potravin a nápojů, kopírování fotografických snímků, kotlářství, kotle (výroba -), kovářství, kovy (odlévání -), koželužství, kožešiny (saténování -), krejčovství, kreslení, rýsování laserem, kůže (zpracování -), laminování, látky (ohnivzdorná úprava -), látky (úprava před srážením -), lemování nebo obšívání látek, leštění kožešin, leštění optického skla, leštění třením, letování, likvidace odpadu, lisování ovoce, litografické tisky, magnetizace, mandlování, mletí, mlynářství, montáž materiálů na objednávku (pro třetí osoby), nemačková úprava šatstva, oděvy (úprava přeshívání -), odpad (likvidace -), odpad (recyklace -), odpad (spalování -), odpad (zpracování -), odstraňování pachů z ovzduší, ofsetový tisk, okna (povrchové barvené tónování -), osvěžování vzduchu, ovoce (lisování -), pájení, papír (úprava -), papír (zpracování -), pískování, plátování kovových výrobků, pletací stroje (pronájem -), poniklování, plátování niklem, popouštění kovů, potraviny (zmrazování), potraviny a nápoje (konzervování -), pozlacování, plátování zlatem, preparování živočichů, pronájem prostorového topení, pronajímání generátorů, prošívání (příkrývek, dek), protimolová úprava kožešin, protimolová úprava textilií, předsrážení látek, půjčovna boilerů, rafinace, čištění, rámování uměleckých děl, recyklace odpadu, ropa (zpracování -), rytí, gravírování, řezání pilou, sedlářství, sestavování materiálů (pro třetí osoby), sitotisk, snování, spalování odpadu, stříbření, plátování stříbrem, stříhání látek (služby -), svařování, textil (apretace -), textil (úprava a zpracování -), textilie (nemačková úprava -), tisk vzorů, tiskárny, tisky litografické, tkaniny (kalandrování -), třídění odpadů a recyklovatelného materiálu, umělecká díla (rámování -), úprava a zpracování kovů, úprava látek (vodovzdorná -), úprava oděvů, úprava papíru (konečná), úprava šatstva před srážením, uzení potravin, vazby publikací, knihařství, vlna (zpracování -), voda (úprava -), vulkanizace (úprava materiálů), vycpávání živočichů, vydělávání kůží, vyšívání, vzduch (osvěžování -), zpracování a úprava materiálů (informace o -), zpracování kožešin, zpracování ropy, zubní technici (služby -), zvířata (porážka -); (42) aktualizace počítačových programů, analýza vody, analýzy chemické, analýzy těžby ropných polí, architektonické poradenství, architektura, bádaní (podmořské -), bakteriologický výzkum, biologický výzkum, cloudové výpočetní systémy (služby), dálkové sledování počítačových systémů, dárkové balení, design (umělecký -), design průmyslový, digitalizace dokumentů (skenování), dřevo (hodnocení kvality - na stojato), elektronické ukládání dat, energetický audit, expertizy, fyzikální (výzkum),

geodézie, geologické expertizy, geologický výzkum, grafologie, hodnocení vlny (kvality -), hosting webových stránek, chemický výzkum, chemie (služby v oblasti -), instalace počítačových programů, interiérová výzdoba, inženýrské práce (expertizy), kalibrování (měření), kartografické služby, klinické studie, kontrola kvality, kontrola ropných věží, konzultace (v oblasti počítačového softwaru), konzultace v oblasti úspor energie, konzultace v oblasti webového designu, konzultační služby v oblasti informačních technologií, kopírování počítačových programů, laboratorní (vědecké) služby, materiál (zkoušky -), meteorologické informace, návrhářství (oděvní -), navrhování (průmyslový design -), navrhování obalů, obalový design, obnova počítačových dat (regenerace), ochrana životního prostředí (výzkum), ověřování pravosti uměleckých děl, plánování městské výstavby, počítače (pronájem -), počítačové programování, počítačové programy (aktualizace), počítačové systémové analýzy, počítačový hardware (poradenství v oblasti navrhování a vývoje -), podmořský výzkum, poskytování informací o výpočetní technice a programování přes webové stránky, poskytování vědeckých informací, rad a konzultací ve vztahu k uhlíkovým kompenzacím, poskytování vyhledávačů pro Internet, programy počítačů (údržba -), projekce (stavební), projektová činnost, projektové studie technické, pronájem počítačového serveru (serverhosting), pronájem počítačového softwaru, pronájem webových serverů, průzkum (geologický -), průzkum (ropný -), průzkum (technický -), předpověď počasí, přenos dat nebo dokumentů z fyzických nosičů na elektronické nosiče, převod (konverze) dat a počítačových programů (ne fyzický), ropa (ropný průzkum), ropná pole (průzkum -), ropné věže (testování -), služby v oblasti ochrany proti počítačovým virům, software (tvorba -), software jako služba (SaaS), strojírenství (výzkum v oboru -), studie technických projektů, technický průzkum, textil (zkoušení -), tvorba správy webových stránek (pro třetí osoby), tvorba počítačových systémů, umělý déšť (vytvoření -), umístění webových stránek, vědecký výzkum, vozidla (- technické kontroly), vývoj a výzkum nových výrobků [pro jiné], výzkum v oblasti kosmetiky, zálohování externí, zeměměřičství.

(730) **KOMTERM, a.s.**, Bělehradská 55/15, Praha 4, Nusle, 14000, CZ

(210) **O-564298**

(220) 02.06.2020

(320) 02.06.2020

(511) 5, 30, 35

(540)

Inca Botanica

(510) (5) farmaceutické a parafarmaceutické přípravky humánní a veterinární, vitamínové a multivitamínové přípravky, dietetické a potravinové doplňky v tuhém i tekutém stavu, výrobky z léčivých rostlin, bylinné léky, sušené bylinné směsi, oleje, krémy, masti a extrakty s léčivým účinkem, léčivé bylinné sirupy, léčivé čaje, potravní doplňky s léčebnými účinky, náplasti, bylinné čaje pro léčebné účely, bylinné extrakty (tinktura) s léčebným účinkem, léčivé bylinné kapky, masti a silice, léčivé byliny, cukrovinky nebo pastilky nebo tablety nebo tobolky nebo kapsle s léčivými přísadami, bylinné tablety, bylinné kapsle, balzámy a krémy a masti pro lékařské účely, bylinné výtažky nebo sirupy pro léčebné účely, vitamínová a minerální výživa pro léčebné účely, farmaceutické přípravky pro péči o pokožku a vlasy, extrakty bylin doplněné vitamíny, minerálními látkami, stopovými prvky, byliny ve formě drcené a mleté doplněné vitamíny, minerálními látkami, stopovými prvky (doplňky stravy); (30) cukrovinky, čaje, zpracované byliny, sušené byliny, bylinné přípravky na výrobu nápojů; (35) předvádění zboží a výrobků pro reklamní účely a podporu prodeje, zveřejňování a rozšiřování reklamních textů, rozšiřování reklamních nebo inzertních materiálů zákazníkům, organizování komerčních a reklamních výstav, propagační činnost, reklama, obchodní administrativa, velkoobchod a maloobchod a zprostředkovatelské služby v oblasti obchodu s kosmetickými výrobky, bylinnými výrobky, farmaceutickými výrobky, bylinami, čaji a cukrovinkami, elektronický obchod s kosmetickými výrobky, bylinnými výrobky, farmaceutickými výrobky, bylinami, čaji a cukrovinkami, poradenská činnost v oblasti zdravého životního stylu, výživy, diet, stravování, využívání přírodních léčivých zdrojů, farmaceutické poradenství, testy stravy, zdravotního stavu a životního stylu.

(730) **Blue Bloom s.r.o.**, Rybná 716/24, Praha 1, Staré Město, 11000, CZ

(740) Macek and Partners, Mgr. Jiří Macek, Sázavská 751/16, Praha 2, Vinohrady, 12000

(210) **O-564360**

(220) 04.06.2020

(320) 04.06.2020

(511) 35, 37

(540)



Tržiště Aut.cz

(510) (35) reklamní, marketingové a propagační služby, inzertní služby, online inzerce v počítačové síti, inzerce automobilů určených k prodeji prostřednictvím internetu, služby v oblasti reklamy a inzerce prostřednictvím televize, rozhlasu, pošty, reklamní a inzertní materiály (publikování), bannerová reklama, služby předvádění výrobků a vystavování zboží, prezentace zboží a služeb, zprostředkování dohod týkajících se prodeje a nákupu zboží, reklama on-line v počítačové síti, poskytování on-line tržního prostoru pro subjekty nakupující a prodávající výrobky a pro subjekty požadující či nabízející služby, propagační marketing, obchodní informační služby poskytované přes internet, reklamní služby v oblasti motorových vozidel, prezentace výrobků v komunikačních médiích pro účely maloobchodu, prezentace výrobků prostřednictvím sdělovacích prostředků všeho pro maloobchodní účely; (37) informační služby vztahující se k opravám, poradenské služby v oblasti údržby vozidel, poradenské služby v oblasti oprav vozidel, automobily (leštění, politura -), opravy a údržba motorových vozidel a jejich částí a motorů pro motorová vozidla a jejich částí, čištění automobilů.

(591) Barevná

(730) **Tržištěaut.cz s.r.o.**, Padělký 480, Lukov, 76317, CZ

(740) Mgr. PETR ŽÍŽKA, advokátní kancelář, Mgr. Petr Žížka, Sedláčkova 209/16, Plzeň, Vnitřní Město, 30100

(210) **O-564362**

(220) 04.06.2020

(320) 04.06.2020

(511) 35, 36, 41

(540)



(510) (35) reklamní, marketingové a propagační služby, organizování akcí pro komerční a propagační účely, rozšiřování reklamních marketingových a propagačních materiálů, distribuce a šíření reklamních materiálů (letáků, prospektů, tištěných materiálů, vzorků), poskytování a pronájem reklamního prostoru, poskytování prostoru na webových stránkách k reklamě na výrobky a služby, obchodní služby a informace pro spotřebitele, asistence při řízení obchodních franšizových společností, administrativní podpora a zpracování dat (služby), administrativní služby týkající se doporučování pro pojišťovací agenty, administrativní zpracování dat, adresování obálek, administrativní služby v oblasti vyřizování poptávek, zpracování, systematizace a správa dat, hledání a výběr vedoucích pracovníků, informační a poradenské služby v oblasti profesního růstu (nikoliv poradenství o vzdělávání a školení), informační služby týkající se zaměstnání a možností budování kariéry, obchodní konzultační a poradenské služby, franšízy (obchodní poradenství vztahující se k -), analýza průzkumu trhu, pomoc v obchodní a podnikatelské činnosti, management a administrativní služby; (36) pojišťovací služby, agenturní služby pro zařizování cestovního pojištění, agentury zabývající se pojišťováním lodí, bankovní pojištění, cestovní pojištění, digitalizované informační služby vztahující se k pojištění, finanční poradenské služby v

oblasti životního pojištění, finanční poradenství a konzultační služby v oblasti pojišťovnictví, finanční služby poskytované pojišťovnami, finanční služby v oblasti pojištění motorových vozidel, finanční služby v oblasti pojištění, finanční záruční služby vztahující se k náhradě nákladů vzniklých jako důsledek havárie nebo poruchy vozidla, garance pojištění, hypoteční bankovní pojištění, uzavírání pojistných smluv a oceňování a odhady pro účely pojištění, finanční ocenění, vyřizování a služby vypořádání vztahující se k pojistným nárokům, finanční oceňování pro pojišťovací účely, finanční oceňování pro účely zpětného zajištění, likvidace pojistných škod, likvidace škod neživotního pojištění, likvidace škody (pojištění), management v oblasti rizik pojištění, ocenění pojištění proti požáru, oceňování nákladu na účely pojištění, oceňování pojistných nároků u nemovitostí, oceňování pojistných nároků na osobní vlastnictví, poradenství ohledně uzavírání pojištění, poskytování informací vztahujících se k likvidaci škod u neživotního pojištění, poskytování informací vztahujících se k uzavírání životního pojištění, záruční služby, pojišťovací a záruční služby, poskytování pojištění ochrany nákupu pro výrobky zakoupené pomocí kreditních karet, pojišťovací služby vztahující se k ochraně při nákupu, cenové ochrany a prodloužené záruční době u zboží zakoupeného kreditní kartou, prodloužené záruční pojištění, finanční zprostředkování, hotovostní a devizové transakce, finanční a peněžní služby a bankovní služby, dluhové poradenství, investiční služby, administrativní služby v oblasti investic, finanční poradenství v oblasti investic do nemovitostí, finanční a investiční služby, sjednávání penzí, elektronické platební služby, elektronické peněžní transakce, analýza finančních investic a průzkum v oblasti cenových papírů, digitalizované informační služby vztahující se k investicím, ekonomická a finanční analýza, ekonomické a finanční poradenské služby, ekonomické finanční výzkumné služby, finanční a investiční konzultační služby, pojištění, pojistky (uzavírání -); (41) elektronické publikování (služby), zveřejňování, oznamování a psaní textů, vzdělávací a školicí služby, budování týmů (vzdělávání), produkce a pronájem vzdělávacích a instruktážních materiálů, výchova, vzdělávání, zábava a sportovní činnost, služby v oblasti vzdělávání, zábavy a sportu.

- (730) **ESM GROUP s.r.o.**, Zenklova 24/54, Praha 8, Libeň, 18000, CZ
(740) Mgr. PETR ŽIŽKA, advokátní kancelář, Mgr. Petr Žižka, Sedláčkova 209/16, Plzeň, Vnitřní Město, 30100

(210) **O-564369**

(220) 04.06.2020

(320) 04.06.2020

(511) 1, 2, 3, 4, 6, 9, 13, 14, 16, 17, 18, 19, 21, 22, 28, 29, 30, 31, 33, 34, 35, 36, 37, 39, 42, 44

(540)



- (510) (1) přidavné kapaliny pro použití s abrazivy, agrochemikálie s výjimkou fungicidů, herbicidů, insekticidů a přípravků na hubení parazitů, aktivní uhlí, etylalkohol pro průmyslové účely, amoniak pro průmyslové účely, apretace chemické, barvy pro průmyslové účely, bělicí přípravky pro průmyslové účely, bentonit, benzoová kyselina, bílkoviny živočišné nebo rostlinné jako suroviny, brzdové kapaliny, celulóza, prostředky pro česání tekutin, přípravky pro čištění kůží, chemická činidla, přípravky pro čištění tekutin, zejména vody, přípravky proti zamžení čoček, defolianty (chemické prostředky pro opad listů), dehydratační prostředky pro průmyslové účely, fotocitlivé desky, destilovaná voda, dextrin (apretura), dolomit pro průmyslové účely, metylalkohol pro průmyslové účely, dusíkaté vápno jako hnojivo, filmy citlivé neexponované, filtrační materiály v rozsahu třídy 1, fosfáty jako hnojiva, fotografické vývojky, fotografický papír, chemikálie pro fotografii, galvanizační přípravky, glazury pro keramiku, glycerin pro průmyslové účely, grafit pro průmyslové účely, hnojiva, humus, hydraulické kapaliny, chemikálie pro lesnictví, s výjimkou fungicidů, herbicidů, insekticidů a přípravků na hubení hmyzu, chemikálie pro vědecké účely, impregnační chemické přípravky pro kůže a textil, indikátorový papír (chemický), kamenec hlinitý (ledek), kaolin, kompost, chemické látky pro konzervaci potravin, rašelina jako hnojivo, kyseliny v rozsahu třídy 1, lepidla pro průmyslové účely, přípravky na odstraňování leštidla, louhy v

rozsahu třídy 1, přípravky pro nakládání a uzení masa pro průmyslové účely, peroxid vodíku, zemina pro pěstování, protipožární přípravky, průmyslové chemikálie, rozpouštědla pro fermeže a laky, sladidla umělá, soda kalcinovaná, soli v rozsahu třídy 1, štěpařský vosk na stromy, vápenec (uhličitan vápenatý), sklenářský tmel; (2) barvy v rozsahu třídy 2, laky v rozsahu třídy 2, antikorozní přípravky, barviva v rozsahu třídy 2, prostředky pro ochranu dřeva a kovu, mořidla v rozsahu třídy 2, kovové prášky a folie pro malíře, kalafuna, sklenářský tmel, ředidla pro barvy a laky, saze vzniklé hořením (barvivo), šelak; (3) alkálie, amoniak (čisticí prostředky), mýdla, antistatické přípravky pro použití v domácnosti, apretační příprava pro žehlení prádla, barvy na vlasy a vousy, přípravky pro odbarvování, odlakovače, bělicí přípravky na prádlo, brusiva v rozsahu třídy 3, brusná plátina a papír, cididlo, čistící mléko pro toaletní účely, toaletní a čistící prostředky, depilační přípravky, dezodoranty pro osobní potřebu, přípravky na holení, kamenec (antiseptický přípravek), kapaliny na mytí skel do oštríkovacích, kolínská voda, kosmetické přípravky, kosmetické tužky, koupelové soli nikoliv pro medicínální účely, pleťové masky, krém na obuv a kůži, kosmetické krémy, kosmetika, křída na čištění, parfém, laky na vlasy a nehty, lepidla pro kosmetické účely, leštící přípravky, líčidla, louh sodný na prání, ozdobné obtisky pro kosmetické účely, oční umělé řady, odlučovací přípravky, vlasové přípravky, peroxid vodíku pro kosmetické účely, leštidla na politory, prací a namáčecí prostředky, rtěnky, šampony, toaletní terpeny jako odmašťovací přípravek, toaletní přípravky a potřeby, ústní vody, vlasové vody, vody po holení, voňavky, vosky spadající do třídy 3, zubní pasty, kosmetické přípravky pro zvířata; (4) benzin motorový, elektrická energie, palivové brikety, dřevěné uhlí, knoty lampové, konservační přípravky pro kůži (oleje a tuky), lín na pálení, mazací oleje a tuky, nafta topná a motorová, topná olej, motorový olej, paliva, pohonné látky, palivové dřevo, parafin, podpalovače, uhlí, grafit pro mazání, mazadla na obuv, plyny palivové, vosk včelí, podpalovače, svíčky, aditiva nechemická do motorových paliv, mazadla spadající do třídy 4; (6) alobal (hliníková fólie), armatury kovové do betonu, kovové armatury pro potrubí, kovové potrubí, barely kovové, bazény kovové, bedny na nářadí kovové, čísla domovní kovová nesvítící, řetězy a dráty kovové, drátěné pletivo, kovové dveře, kování dveří a oken, kovové rámy dveří a oken, železářské zboží, hřebíky, lana kovová, klíče, kovové dveřní kliky a klepadla, kovadliny, kování pro nábytek, kovová střešní krytina, šroubky, kovové matice šroubové, nýty a podložky kovové, plechy kovové, okapní žlaby a roury kovové, pájky na pájení, skoby a kramle kovové, zámky a vrata kovová, vruty a výtzuže kovové, žebříky kovové, kovové klece pro zvířata, drobné železářské zboží, kovové kouřové roury, kovadliny, nádrže, mříže kovové, schránky kovové, skleníkové konstrukce kovové, stoly kovové, visací zámky, pasty na divokou zvěř, kovové zvonečky; (9) nabíječky akumulátorů a pro elektrické baterie, akumulátory elektrické, akustické a světelná poplachová zařízení, měřicí přístroje ampérmetry, reproduktory, antény, automobilové výstražné trojúhelníky, autorádia, barometry, baterie spadající do této třídy, brýle, pouzdra na brýle, buzoly (směrové), bzučáky, čočky kontaktní a optické, dalekohledy, požární hasiče, diapozitivy, promítací přístroje, diktafony, magnetické disky, kompaktní disky, disky nahrané, disky optické, dozimetry, elektrické dráty, dýchací přístroje pro plavání pod vodou, elektrické dveřní zvonky, elektrické kabely, elektrické spojky, svorky a konektory, elektrické, expozimetry, faxy, filmové kamery, filmy exponované, fotografické filtry, fotoaparáty, gramofonové desky, gramofony, hasící přístroje, hvězdářské dalekohledy, jističe, pojistky, kalkulačky, kapesní svítilny, kondenzátory elektrické, kopírovací stroje, záchranné kruhy plovací, kukátka (dveřní průzory), laptopy (počítače), leštičky na fotografie, vodováha, lihoměry, magnetické nosiče dat, magnetofony, ochranné masky, matematické přístroje, megafony, měřicí přístroje, měřidla, mikrofony, mikroskopy, neprůstředné vesty ochranné, nosiče dat, ochranné obleky a obuv, ochranné přilby, ochranné rukavice, ochranné štíty na obličej, olovence, programy pro počítače, optické výrobky, plátina promítací, plotry (vynášení přístroje), počítače, počítačové periferie, vypínače, audio a video přijímače, přístroje pro nahrávání a reprodukci zvuku či obrazu, telefony, radary, radia, spínače, stativy na fotoaparáty, teploměry s výjimkou lékařských, váhy, videotelefony, elektronky se žhavenou katodou, zástrčky, zásuvky a ostatní elektrické spojky, závaží, záznamník telefonní, optická zrcadla, zvětšovací přístroje žárovky promítací; (13) broky olovené do loveckých pušek, lovecké střelné zbraně, náboje, ohňostroje, sportovní střelné zbraně, vrhací a metací rakety, prskavky, rachetle, vzduchové zbraně; (14) brože (šperky), budíky, dublé, drahé kameny, hodinky, jehlice (ozdobné šperky), klenoty, medailóny (šperky), mince, manžetové knoflíky, nádobí z drahých kovů, náhrdelníky, náramky, náušnice, pouzdra na šperky, šperky, šperkovnice, štras, stříbrnické a zlatnické zboží, vše v rámci této třídy; (16) archy papíru, alba, atlasy, balící papír, barvicí pásy do psacích strojů, barvy vodové, blahopřání, bloky, brožury, celofán, periodika, tuš, číslačky, děrovačky,

desky na dokumenty, dopisní papír, etikety kromě textilních, filtrační papír, fotografie, globusy, reprodukce grafické, grafiky, gumy na mazání, hmota modelovací, houbičky kancelářské, hrací karty, inkousty, kalendáře, kancelářské potřeby, kancelářské sponky, kapesníky papírové, kartóny, knihy, konfety, krejóny (patentní tužky), krivítka, lepicí pásky a lepidla pro kancelářské účely, obálky, obaly spadající do této třídy, obtisky, ořezávátka, papír, papír toaletní, ubrusy papírové, ubrusy papírové, pastelky, pečetící vosk, plakáty, plány, pohlednice, poštovní známky, potřeby na psaní, praporky papírové, pravítka, prostírání papírové, psací stroje, pytlíky papírové, razítka, ručníky papírové, rýsovací potřeby, sešity, sešivačky, skicáky, školní potřeby, štětce, těžítka, tiskopisy, tužky, učební pomůcky kromě přístrojů, folie na balení z plastických hmot, malířské válečky pro interiéry, zápisníky, zpěvníky; (17) folie z plastových hmot spadající do této třídy, hadice spadající do této třídy, izolace, izolační materiály, izolační tkaniny, lepicí pásky kromě pásek pro léčebné účely, pro kancelářské účely a pro použití v domácnosti, minerální vlna (izolační materiál), plst izolační, těsnící podložky, pryž spadající do této třídy, materiály do této třídy zabraňující sálání tepla, skleněná vlna, tepelně izolační prostředky, materiály na těsnění, těsnící tmely, tmely a ucpávky spadající do této třídy, vycpávky z pryže nebo z umělých hmot; (18) aktovky, batohy, brašny, cestovní kufr, deštníky, diplomaty, hole, chlebníky, kabelky, kožená galanterie, kůže, kožešiny (kůže zvířat), kufříky diplomatické a na doklady, nákupní tašky, náprsní tašky, pouzdra na navštívenky, karty, pouzdra na klíče (kožená galanterie), obojky pro zvířata, peněženky, kožené potahy, ruksaky, kožené řemínky, sedlářské výrobky, slunečníky, šňůry kožené, tašky na kolečkách, vodítka, sedlářské a brašnářské výrobky; (19) akvária (stavby), altány, asfalt, bazény nekovové, beton, břídlíce, cement, cementové zboží, cihly, dehet, lepenka pro stavební účely, cementové desky, dlaždice, potrubí pro drenáže nekovové, dřevěné obložení, dřevo opracované, dveře nekovové, sošky z kamene, betonu a mramoru, geotextilie, kámen, komíny nekovové, stavební konstrukce nekovové, krytiny střešní nekovové, kůly nekovové, latě, malta, mramor, náterové hmoty pro stavební účely, nosníky nekovové, obkladačky (dlaždice na stěny nekovové), obklady zdi nekovové, okna nekovová, omítky, parkety, písek, prkna, překližka, kamenina, sádra, schody nekovové, skleníky nekovové, sklo spadající do této třídy, stavby přenosné nekovové, šamot, šetrk, tašky střešní nekovové, tvárnice, vápenec, vápno, vlysy podlahové, vrata nekovová, žlaby okapní nekovové, žula; (21) bandasky, cedníky, cestovní lahve, cukřenky, čajníky, čajové soupravy, čistící nástroje, dávkovače mýdla, dávkovače papírových ručníků, dávkovače toaletního papíru, demižony, klece pro domácí zvířata, drátěnky na čištění, džbánky, figurky z porcelánu, terakoty nebo skla, kuchyňské formy nebo formičky, formy na koláče, grily pro použití na pečení, hadry na čištění, hluboké misky, houby mycí, hmlce, hmrčské zboží, hřebeny, chladič nádoby, prkénka kuchyňská na krájení a schránky na chleba, kartáče spadající do této třídy, kartáčky zubní, kastrol, kávové soupravy, kbelíky, kořenáče, koše na odpadky, kotlíky, kuchyňské nádoby, lisy na ovoce pro domácnost s výjimkou elektrických, majolika, misky, mixéry ruční pro použití v domácnosti, mlýnky ruční pro domácnost, mopy, naběračky, nádoby kuchyňské, nádoby na smet, nálevky, nit zubní, nočníky, obaly na mýdlo, otvíráky lahví, pánve na smažení, párátko, pasty na hmyz a hlodavce, pepřenky, plácačky na mouchy, plácačky na koberce, podnosy, porcelán, potřeby kuchyňské neelektrické s výjimkou potřeb z drahých kovů, potřeby toaletní, prádelní kolíky, prádelní sušáky, prkna žehlící, krabice na jídlo, pudřenky, rozstřikovače na voňavky, rožně pro použití na pečení, rukavice pro domácnost, sběračky, stolní servisy, sklenice na pití, slánky, smetáky, stojánky, struhadla, svícny, šálky, škopky, šlehače ruční, šrotovníky kuchyňské, štoudve, tácky papírové, talíře, papírové, talíře, termosky, tlakové hnce s výjimkou elektrických, utěrky na čištění, válečky na těsto, vaničky, vědra, vykrajovátka na pečivo, výrobky z křišťálového skla, vývrtky, žejdlíky, nádoby z drahých kovů, tácky (misky) pod květináče nekovové, kosmetické neceséry vybavené, elektrické zařízení pro vábení a ničení hmyzu; (22) lana s výjimkou kovových, provazy, koudel, látka na vycpávky, lýko, markýzy z textilu ze syntetických vláken, motouzy, papírové provazy, pásky balící nekovové, plachty spadající do této třídy, popruhy nekovové, pytle na přepravu uskladnění volně uložených materiálů, sítě, stany; (28) autíčka na hraní, automobilové modely zmenšené, bazény plavecké (potřeby pro hru), biliardy, boby, boty na bruslení s bruslemi, bowling, boxerské rukavice, brusle kolečkové, činky, stolní hry, sportovní nářadí, divadelní masky, drací létací, golfové vybavení, gymnastické zařízení, rybářské náčiní, hokejky, horolezecká výstroj, houpačky, kuželky, šachy, kuličky na cvrkání, hračky, hry, digitální hry, chrastítka, jízdní kola nehybná, kapsle do kapslových pistolí, (hračky), roga, kolečkové brusle, koloběžky, loutky, náčiní pro lukostřelbu, lyže, lyže surfovací a vodní, maňásky, míče, návnady pro rybáře, ozdoby na vánoční stromky s výjimkou osvětlení a cukrovinek, pátky hráčské

(sportovní náčiní), panenky, ploutve na plavání a potápění, puky hokejové, sportovní, rukavice, sítě jako sportovní potřeby, skateboardy, společenské hry, stojánky na vánoční stromky, stromky vánoční umělé, šachovnice, šipky (hra), terče, vázání na lyže, hrací karty, konfety, plovací pásy a vesty, hrací karty; (29) ančovičky, arašidy zpracované, bílé, bramborové lupínky, bujóny, byliny konzervované, cibule konzervovaná, čočka konzervovaná, datle, droby, drůbež, džemy, fazole konzervované, neživí garnáti, hrách konzervovaný, hranolky bramborové, hrozinky, huspeniny, játra, jedlé oleje a tuky, jogurt, kandované ovoce, kaviár, kefir, klobásy, salámy, párky, konzervy masové, konzervy rybí, konzervovaná zelenina, koryši s výjimkou živých, krevety neživé, kůry ovocné, kyselé zelí, langusty, konzervované lanýže, losos neživý, mandle zpracované, margarín, marmeláda, máslo, maso, masové extrakty, měkkýši neživí, mléčné nápoje, mléčné výrobky, mléko, mražené ovoce, mušle neživé, nakládaná zelenina, olivy konzervované, ořišky zpracované, konzervované ovoce, ovocné rosoly, paštiky, polévky, raci s výjimkou živých, rajčatový protlak, ryby neživé, saláty ovocné a zeleninové, sardinky, sledi, slanina, smetana, sušená vejce, syrovátka, šlehačka, šunka, tofu, tuňák, uzeniny, vejce, zelenina konzervovaná, zvěřina, houby konzervované, želatina; (30) anýz, aromatické přípravky do potravin, badyán, bonbóny, bramborová moučka pro lidskou výživu, cikorka, cukr, cukroví, cukrovinky, čaj, čokoláda, čokoládové nápoje, dorty, droždí, glukóza pro výživu, hořčice, housky, chléb, chutové přísady, ječmen loupáný a mletý, jemné pečivo, kakao, kakaové nápoje, kandys, kapary, kari, kaše, káva, kávoviny, kávové nápoje, keksy, koláče, koření, kreky, kroupy, krupice, kuchyňská sůl, kukuřice mletá, kukuřice pražená, kukuřičné vločky, kypřící prášek, lékočiny, lepek potravinářský jako potravinu, listové těsto, majonéza, maltosa (sladový cukr), masové pirožky, med, perníky, melasa, mouky, mušli, muškátové ořechy, nápoje kakaové, čokoládové a na bázi čaje, nové koření, ocet, omáčka sójová, oplatky, vločky ovesné a kukuřičné, palačinky, paprika jako koření, pastilky (cukrovinky), pepř, pizzzy, potraviny z mouky, potravinový škrobovitý, pralinky, příchutě (aroma), pudinky, rýže, ságo, sendviče, skořice (koření), suchary, sušenky, šafrán (koření), škrob jako potrava, tapioka, těsta, těstoviny, vanilín (vanilková náhražka), vanilka (příchut'), zákusky, záhlavy na ochucení, závor zmrzliny, želé ovocné (cukrovinky), sladké zemle, žvýkačky ne pro lékařské účely, kokosová moučka pro lidskou spotřebu; (31) arašidy čerstvé, bílkoviny (proteiny) pro zvířata, jalovčinky, brambory čerstvé, byliny čerstvé jako koření, cibule, citrusové ovoce, čekanka salátová, čerstvé ovoce a zelenina, dřevo surové, fazole (čerstvé), hlávkový salát, hospodářská zvířata, houby čerstvé, hrách čerstvý, hrozny čerstvé, chléb svatojánský (lusky rohovníku), chmel, chovatelské a pěstelské produkty, ječmen, jikry rybí, plůdek, kašany, keře, kolové ořechy (plody kolovíku), koryši živí, kořen čekanky, krmiva pro zvířata, krmné směsi, kukuřice, květiny živé, květiny sušené, langusty (živé), moučka pro zvířata, obilí, okurky, olivy čerstvé, ořechy čerstvé, otruby, oves, ovoce čerstvé, píce, podestýlky (výrobky pro zvířata), podhoubi (houbová kultura pro výsev), pokrutiny spadající do této třídy, pórek čerstvý, psi suchary, pšenice, rašelina jako podestýlka, reveh, vinná réva, rostliny, rýže (keře), ryby živé, řepa jedlá, sadby, semena rostlin, seno, sépie (kosti pro ptáky), nezpracovaný jedlý sezam, slad na výrobu piva a lihovin, sláma jako krmivo a podestýlka, stélivo, šrot pro zvířata, tykev, ústřice živé, vánoční stromky, zelenina, zrní (obilnina a semena), zvířata domácí a hospodářská, žito, houby čerstvé; (33) alkoholové esence, alkoholické nápoje, alkoholové extrakty, aperitivy, brandy, destilované nápoje, likéry a pálenky, gin, mošty s alkoholem, koktejly spadající do třídy 33, lihoviny, medovina, rum, saké, víno, vodka, whisky; (34) cigaretové filtry, cigaretové papírky, cigaretové špičky (náustky), cigarety, čističe dýmek, doutníky, dózy na tabák, dýmky, plyn do zapalovačů, popelníky, šňupavý tabák, tabák, tabatěrky, zapalovače pro kuřáky, žvýkací tabák, zápalky; (35) kopírování dokumentů, reprografické práce, výběrová řízení na dodávky služeb související s provozem budov, zejména údržby a oprav, činnost podnikatelských organizačních a ekonomických poradců, analýzy nákladů, pomoc při řízení podniku, pomoc při obchodní činnosti, marketingové studie, výběrová řízení na dodávky médií potřebných pro provoz budov, jako teplo, voda, plyn, elektrická energie; (36) správa nemovitostí, realitní kanceláře, vedení správy nájemních domů a objektů, inkasování nájmu, pronájem nemovitostí, finanční řízení, správa majetku, finanční analýzy v oblasti realit, zprostředkování odhadů, pojištění a financování nemovitostí, zprostředkování nemovitostí; (37) demolice staveb, stavby, stavební dozor, stavitelství, restaurování nábytku, zprostředkování údržby nemovitostí včetně jejich prohlídek a oprav, smluvní zajišťování služeb souvisejících s provozem budov, zejména údržby a oprav, stavby budov a občanské vybavenosti; (39) smluvní zajišťování dodávek médií potřebných pro provoz budov, zejména teplo, voda, plyn, elektrická energie; (42) architektonické poradenství, projektování staveb, navrhování interiéru, inženýrské práce, plánování městské výstavby, projektová činnost, studie

technických projektů, stavební dozor; (44) aranžování květin, ničení plevele, údržba trávníků, zahradnické služby, zahradnictví.

(591) Barevná

(730) **Fast Jiří Ing.**, Karlovarská 451/70, Plzeň, Severní Předměstí, 32300, CZ

(740) Mgr. Josef Fírt LL.M., Opletalova 1015/55, Praha 1, Nové Město, 11000

(210) **O-564418**

(220) 08.06.2020

(320) 08.06.2020

(511) 29, 40

(540) **PORK CRUNCH PRP SINCE 2015**

(510) (29) vepřové křupky fritované v rámci této třídy; (40) zpracování a úprava výrobků uvedených výše ve tř. 29.

(730) **Pařízek Jiří**, Na Vráži 525, Pyšely, 25167, CZ

(210) **O-564482**

(220) 10.06.2020

(320) 10.06.2020

(511) 9, 16, 25, 35, 36, 38, 39, 41, 43, 44

(540)



**Arcibiskupský
zámek a zahrady
v Kroměříži**

(510) (9) reklamní přístroje na střídavé obrazy, reklama světelná, reklamní světelné přístroje, nosiče záznamů nahrané i nenahrané, videokazety nahrané i nenahrané, audiokazety nahrané i nenahrané, audiovizuální programy, audiovizuální díla v digitální podobě, filmy, hudební díla, cd disky, programové vybavení pro počítače, software, hardware výpočetní techniky nebo komunikační nebo informační techniky, elektronické databáze a databázové produkty, informace a záznamy v elektronické podobě, informace a záznamy na nosiči s výjimkou nosičů papírových ze třídy 16, informace a data a databáze a informační produkty na nosičích (vyjma papírových) nebo i v elektronických, datových, informačních, počítačových a komunikačních sítích, související software a hardware, elektronické nebo datové nebo informační nebo komunikační nebo výpočetní síť včetně jednotlivých součástí a náhradních dílů obsažených ve třídě 9, multimediální aplikace, multimediální nebo informační katalogy, elektronické časopisy, elektronická periodika a knihy v elektronické podobě, nosiče informací, obrazu a zvuku v rozsahu třídy 9, elektronické publikace, nosiče dat magnetické, záznamové disky, kompaktní disky, dvd a ostatní digitální záznamové nosiče; (16) periodické a neperiodické publikace, programy, vstupenky, plakáty, katalogy, knihy, brožury, hudebniny, kalendáře, papír, lepenka a výrobky z těchto materiálů, a to fotografie, papírenské zboží, prospekty, katalogy, pohlednice, grafické reprodukce, mapy, tiskárenské výrobky; (25) oděvy, obuv a kloboučnické zboží, zejména pro sportovní, turistické, motoristické, rybářské a myslivecké využití, včetně oděvů, obuvi a kloboučnického zboží z kůže a z imitace kůže, oděvy svrchní, oděvy spodní, oděvy koupací, uniformy, zástěry, vesty, pokrývky hlavy, rukavice, pláštěnky, šály, vaky na oděvy apod; (35) služby reklamní, rozšiřování reklamních materiálů, propagační činnost, pronájem reklamních ploch a reklamních materiálů, poradenství a pomoc v obchodní činnosti, marketingové studie, obchodní činnost s výrobky uvedenými výše ve třídách 9, 16, 25, zprostředkování obchodních záležitostí s výrobky uvedenými ve tř. 9, 16 a 25, umělecká agentura (obchodní vedení), zasílání reklamních materiálů zákazníkům, výroba a rozšiřování inzertních materiálů, zveřejňování reklamních textů, styk s veřejností, vydávání reklamních textů; (36) správa pozemků, nemovitostí, inventáře, správa finančního majetku, správa nemovitostí v oblasti zahradnictví, pronájem výstavních prostor, pronájem nemovitostí, bytů a nebytových prostor, pořádání charitativních a finančních sbírek; (38) komunikační služby, zejména služby spočívající v rozšiřování rádiových a

televizních programů, šíření informací, obrazu a hudby, a to veřejnými datovými sítěmi a dalšími telekomunikačními prostředky a internetu; (39) doprava, balení a skladování zboží, silniční motorová doprava osobní i nákladní, autobusová doprava, služby cestovní kanceláře, provozování parkovišť, garáží a jiných odstavných ploch včetně jejich pronájmu; (41) výchova, vzdělávání, zábava, sportovní a kulturní aktivity, poskytování informací o těchto aktivitách, služby pro oddech a rekreaci, elektronické publikování (dtp), provozování golfových hřišť, provozování heren, provozování muzeí, vydávání knih, včetně elektronických, vydávání textů, organizování a vedení konferencí, kongresů, seminářů a sympozií, organizování kulturních nebo vzdělávacích výstav, vzdělávacích nebo zábavných soutěží, sportovních soutěží, provozování a pronájem sportovních zařízení, pronájem stadiónů, organizace a pořádání koncertů, pořádání divadelních představení, hudební produkce, účinkování v koncertních sálech, provozování hudební činnosti, interpretace hudebního umění, provozování orchestru, služby umělecké agentury, informace o možnostech zábavy, organizace společenských událostí, organizace soutěží, organizace orchestrů a hudebních souborů, předprodej vstupenek, elektronické publikování, vydávání not, vydávání knih, nahrávání hudby, skládání a aranžování hudby, výroba audiovizuálních záznamů, vyučování, pořádání seminářů, pořádání školení, informace o vzdělávání, pronájem studia, tvorba notových materiálů, pořádání výstav a expozic pro zábavní a kulturní účely, pořádání výstav rostlin, pořádání expozic v muzeích; (43) poskytování stravovacích a ubytovacích služeb, catering, cateringové akce a cateringové služby, poradenská činnost v oblasti gastronomie, restaurační, pohostinské a ubytovací služby, služby barů, bister a rychlého občerstvení, pronájem přenosných staveb; (44) zahradnické služby, zahradnictví, aranžování květin, odborné poradenství týkající se pěstování a aranžování květin a květinových dekorací, poskytování služeb v oblasti zahradní architektury, zahradní design, výzdoba interiérů květinami k různým společenským událostem, květinová vazba, dekorace květinové určené pro interiéry, dodávky okrasných zahrad na klíč, realizace živé a umělé zeleně, zakládání a ošetřování travnatých ploch, pokládání travnatých koberec, rostlinné školky, poskytování služeb pro zemědělství, údržba trávníků, budování okrasných jezírek a nádrží, biologické rekultivace, rekonstrukce historických zahrad, krajinné plánování, poradenství v oblasti návrhů a realizace zahrad, sadů, okrasných jezírek a zahradnických služeb.

(730) **Správa Arcibiskupského zámku a zahrad v Kroměříži, z.ú.**, Sněmovní náměstí 1/2, Kroměříž, 76701, CZ

(740) Ing. Petr Soukup, tř. Svobody 43/39, Olomouc, 77900

(210) **O-564509**

(220) 10.06.2020

(320) 10.06.2020

(511) 3, 14, 35, 41

(540)

tvoje  místo

(510) (3) kosmetické přípravky, parfumerie, přípravky pro osobní hygienu - vonné oleje a aromatické výtahy, čisticí prostředky a vonné přípravky; (14) šperky; (35) reklamní, marketingové a propagační služby; (41) vydavatelská činnost, zpravodajství (služby reportérů), služby v oblasti vzdělávání, zábavy a sportu.

(591) Barevná

(730) **Tvoje místo s.r.o.**, Pražská 106, Nehvizdy, 25081, CZ

(210) **O-564525**

(220) 11.06.2020

(320) 11.06.2020

(511) 7, 11, 40

(540)

MULTIFERM

(510) (7) stroje k odstraňování odpadu, stroje na likvidaci potravinového odpadu, stroje na kompostování organického odpadu, stroje pro nakládání s odpady a jejich recyklaci, míchací zařízení, recyklační stroje, stroje na recyklaci, filtrační stroje, odlučovače a odstředivky, míchací stroje; (11) přístroje a zařízení na dehydrataci odpadu z potravin, bioreaktory pro použití při zpracování odpadu, sušící zařízení, přístroje na sušení; (40) služby nakládání s odpady, zpracování odpadu, likvidace odpadu, recyklace odpadu, zpracování (přeměna) odpadu, zpracování (transformace) odpadu, třídění odpadů a recyklovatelných materiálů, opětovné využití materiálů (recyklace odpadu), zpětné získávání materiálu z odpadu, zpracování materiálu z odpadů (regenerace), recyklace odpadních materiálů, recyklace plastických hmot, zpracování plastů, extrudování plastů, tvarování plastových materiálů, zpracování plastových materiálů na výrobu plastových odlitků, úprava a zpracování plastových materiálů.

(730) **VIA ALTA a.s.**, Nádražní 377, Okříšky, 67521, CZ

(210) **O-564528**

(220) 11.06.2020

(320) 11.06.2020

(511) 7, 19, 40

(540)

POLYBET

(510) (7) stroje na třídění odpadu, stroje na extrakci odpadu, stroje k odstraňování odpadu, stroje na přepravu odpadního materiálu, stroje pro nakládání s odpady a jejich recyklaci, recyklační jednotky (zařízení), míchací zařízení, stroje na třídění recyklovatelných materiálů, stroje pro dávkové třídění, recyklační stroje, stroje na recyklaci, stroje na zpracování plastů, extrudovací stroje na plasty, formovací stroje na plasty, stroje na tváření plastů, stroje na tvarování plastových materiálů, stroje na tvarování plastických hmot, formy pro lisování plastických výrobků, stroje na tvarování termoplastických materiálů, granulátory na recyklaci vtokových zbytků; (19) desky pro stavebnictví (ne kovové), dlažby z nekovových materiálů, dlažební desky (ne kovové), výplňové zdi z nekovových materiálů, oplocení, ne kovové, podlahy, ne kovové, ploty, ne kovové, obkládky, ne kovové, nekovové poklady, nekovové chodníky, nekovové oplocení, nekovové odlitky, nekovové stavební konstrukce, nekovové stěnové panely, nekovové podlahové krytiny, stavební bloky (nekovové), nekovové stavební cihly, nekovové prostorové stavební moduly, stavební materiály z plastů, stavební desky z plastových materiálů, stavební prvky z plastických hmot; (40) služby nakládání s odpady, zpracování odpadu, likvidace odpadu, recyklace odpadu, zpracování (přeměna) odpadu, zpracování (transformace) odpadu, upcyklace (recyklace odpadů), třídění odpadů a recyklovatelných materiálů, opětovné využití materiálů (recyklace odpadu), zpětné získávání materiálu z odpadu, zpracování materiálu z odpadů (regenerace), recyklace odpadních materiálů, recyklace plastických hmot, zpracování plastů, extrudování plastů, tvarování plastových materiálů, zpracování plastových materiálů na výrobu plastových odlitků, úprava a zpracování plastových materiálů.

(730) **VIA ALTA a.s.**, Nádražní 377, Okříšky, 67521, CZ

(210) **O-564585**

(220) 15.06.2020

(320) 15.06.2020

(511) 7, 37, 42

(540)



(510) (7) tvářecí stroje, obráběcí stroje, obráběcí linky, montážní linky, robotizovaná pracoviště, armatury pro parní kotle, regulátory otáček pro stroje, motory a hnací stroje, regulátory rychlosti pro stroje, regulátory tlaku (části strojů); (37) servis, instalace a opravy výrobků uvedených výše ve tř. 7; (42) konstrukční, projektová a vývojová činnost v oboru strojů, přístrojů a zařízení.

(730) **GEMAX s.r.o.**, č. p. 8, Javůrek, 66483, CZ

(740) Patentová a známková kancelář, ing. Jaromír Příkryl, Včelín 1161, Hulín, 76824

(210) **O-564676**

(220) 18.06.2020

(320) 18.06.2020

(511) 3, 5, 35

(540)

NARETIN

(510) (3) kosmetické přípravky, parfumerie, přípravky pro osobní hygienu, čistící prostředky a vonné přípravky, dezodoranty pro osobní potřebu, sanitární čistící přípravky, chemické výrobky pro osobní hygienu, voňavkářské výrobky, kosmetika v podobě krémů, krémy na mytí, kosmetické krémy na obličej a tělo, pleťová kosmetika, přípravky o péči o pleť; (5) léčiva, farmaceutické přípravky pro péči o pokožku, přípravky k léčbě oparů, masti pro farmaceutické účely, vitamínové přípravky, doplňky výživové pro lékařské účely, chemické výrobky pro lékařství a farmacii, dezinfekční přípravky pro hygienické účely, přípravky baktericidní, fungicidní a insekticidní, dezinfekční přípravky, přípravky proti nákaze, obklady, obvazy, absorpční vata, adhezivní pásy pro lékařské účely, kapsle pro léky; (35) maloobchodní činnost a velkoobchodní činnost s výrobky výše uvedenými ve třídě 5, propagační činnost, reklama, prezentace výrobků v komunikačních médiích pro účely maloobchodu a velkoobchodu, předvádění zboží prostřednictvím internetu nebo katalogu, maloobchodní prodej a velkoobchodní prodej na veletrzích, prostřednictvím kamenných prodejen a e-shopu, to vše s výše uvedenými výrobky ve třídě 5.

(730) **Vladimír Skórka s.r.o.**, Křižíkova 2831/2, Ostrava, Moravská Ostrava, 70200, CZ

(740) Ing. Pavel Nádvorník s.r.o., Klínová 620/1, Ostrava, Hulváky, 70900

(210) **O-564735**

(220) 22.06.2020

(320) 22.06.2020

(511) 35, 41, 42, 45

(540)

REGARTIS

(510) (35) poskytování obchodních a podnikatelských informací, provoz komerčních informačních kanceláří, obchodní management a podnikové poradenství, pomoc při řízení obchodních a průmyslových podniků, kopírování dokumentů, aktualizování reklamních materiálů, marketingové studie, obchodní a podnikatelský průzkum a informace, obchodní poradenství a reklama, nábor zaměstnanců, sekretářské služby, překlad informací do počítačových databází, dodavatelské služby, vyhledávání dat v počítačových souborech, služby v oblasti srovnávání cen, komerční informace a rady pro spotřebitele, sestavování statistiky, zprostředkování obchodní činnosti odborných kurzů testovacích laboratoří, podpora prodeje

jiných osob, zprostředkování prodeje odborných akcí a služeb jiných společností, poradenství při strategii uvádění výrobků na trh s ohledem na platnou legislativu, provádění podnikových auditů, auditorská činnost (zprávy); (41) zveřejňování textů kromě reklamních, školení, vydávání knih, organizování a vedení kolokvií, organizování a vedení konferencí a kongresů, vzdělávací informace, praktické cvičení, organizování a vedení seminářů, sympozií, workshopy, pedagogická činnost a zkoušení; (42) výzkum a služby v oblasti chemie, konzultace v oblasti počítačového softwaru, výzkum a ochrana životního prostředí, energetický audit; (45) audity dodržování předpisů, audity dodržování právních předpisů.

(730) **REGARTIS s.r.o.**, Rubeška 393/7, Praha 9, Vysočany, 19000, CZ

(740) PROPATENT, Ing. Vlasta Sedláčková, Pod Pekařkou 107/1, Praha 4, Podolí, 14700

(210) **O-564736**

(220) 22.06.2020

(320) 22.06.2020

(511) 35, 41, 42, 45

(540)



(510) (35) poskytování obchodních a podnikatelských informací, provoz komerčních informačních kanceláří, obchodní management a podnikové poradenství, pomoc při řízení obchodních a průmyslových podniků, kopírování dokumentů, aktualizování reklamních materiálů, marketingové studie, obchodní a podnikatelský průzkum a informace, obchodní poradenství a reklama, nábor zaměstnanců, sekretářské služby, překlad informací do počítačových databází, dodavatelské služby, vyhledávání dat v počítačových souborech, služby v oblasti srovnávání cen, komerční informace a rady pro spotřebitele, sestavování statistiky, zprostředkování obchodní činnosti odborných kurzů testovacích laboratoří, podpora prodeje jiných osob, zprostředkování prodeje odborných akcí a služeb jiných společností, poradenství při strategii uvádění výrobků na trh s ohledem na platnou legislativu, provádění podnikových auditů, auditorská činnost (zprávy); (41) zveřejňování textů kromě reklamních, školení, vydávání knih, organizování a vedení kolokvií, organizování a vedení konferencí a kongresů, vzdělávací informace, praktické cvičení, organizování a vedení seminářů, sympozií, workshopy, pedagogická činnost a zkoušení; (42) výzkum a služby v oblasti chemie, konzultace v oblasti počítačového softwaru, výzkum a ochrana životního prostředí, energetický audit; (45) audity dodržování předpisů, audity dodržování právních předpisů.

(591) Barevná

(730) **REGARTIS s.r.o.**, Rubeška 393/7, Praha 9, Vysočany, 19000, CZ

(740) PROPATENT, Ing. Vlasta Sedláčková, Pod Pekařkou 107/1, Praha 4, Podolí, 14700

(210) **O-564748**

(220) 23.06.2020

(320) 23.06.2020

(511) 28, 35, 41

(540)



(510) (28) sportovní potřeby, hry, hračky, sportovní náčiní a nástroje jako jsou rukavice pro baseball, šerm, golf, box a další sporty, lyže, lyže vodní, obaly

na lyže, snowboardy, skateboardy, prkna na surfing a windsurfing, brusle lední, kolečkové a in-line, boby, sáně, činky, disky, golfové hole, gymnastické zařízení, hokejky, hráčské pálky, hůlky pro mažoretky, chrániče a ochranné vycpávky jako části sportovní výstroje (kromě chráničů hlavy, úst a zubů), kulečnicková tága, kuželky, lukostřelecké náčiní, náboje a pistole na paintball, ploutve na plavání a potápění, puky hokejové, rakety s pružným výpletem a výplety pro tyto rakety, stoly pro stolní tenis a stolní fotbal, šipky, talíře létající, tenisové a podobné sítě, terče, billiardové (kulečnickové) koule, horolezecká výstroj v rámci této třídy, sítě na motýly, rybářské náčiní, umělé vánoční stromčky, ozdoby a stojany na vánoční stromčky (s výjimkou osvětlení a cukrovinek), dětské hrnčířské kruhy, loutky, maňasci, marionety, loutková divadla a divadélka, společenské, deskové a stolní hry jako dáma, šachy, mah-jong, puzzle, vrhcáby, hra v kostky, domino, dostihy, šachovnice, hrací karty, žetony, koule, kulíčky a další příslušenství her, autíčka na hraní, automobilové modely zmenšené (hračky), balónky na hraní, bublifuk, panenky, domečky, šatíčky, pokojíčky, postýlky, sací láhve pro panenky, draci létající, houpačky, hračky plyšové, hračky pohyblivé, chraštítka, káča, mléce, koloběžky (hračky), koně houpačí, stavebnice a stavebnicové kostky, včel a míčky na hraní, pistole a pistolky jako hračky, hračky pro domácí zvířata, hry automatické (s výjimkou těch, které se uvádějí do chodu vhozením mince nebo těch, které jsou užívány výhradně s televizním přijímačem), hry elektronické (s výjimkou her, které jsou používány výhradně ve spojení s televizním přijímačem), zábavní stroje automatické a automaty, rozbušky (hračky), divadelní a karnevalové masky, kaleidoskopy, kanadské žertíky (atraky), žertovné předměty, konfety, girlandy, kouzelnické potřeby; (35) propagační činnost, reklama, pomoc při řízení obchodní činnosti, velkoobchod a maloobchod s výrobky uvedenými výše ve třídě 28, zprostředkování v oblasti obchodu s výrobky uvedenými výše ve třídě 28, marketing, obstaravatelská a zprostředkovatelská služba v rámci propagace, reklamy a kancelářských prací, účetnictví, zpracování počítačových dat a spravování databází, marketingové služby v oblasti správy nemovitostí, logistiky, aranžérství a průzkum trhu v souvislosti s uvedenými výrobky a službami pro jiné firmy a zákazníky, rozesílání prospektů, pořizování informačních tiskovin, obchodní poradenské služby, inzertní činnost, poskytování pomoci při provozu obchodu, včetně zprostředkování obchodních a souvisejících obchodně personálních záležitostí, kontrola, vedení a vypracování statistických přehledů, poradenství v oblasti organizace a ekonomiky podnikání, poradenské služby při výběru zaměstnání, organizování výstav a veletrhů k reklamním a obchodním účelům, provádění aukcí a dražeb, pronájem kancelářských strojů a zařízení (kromě nábytku), distribuce zboží k reklamním účelům, vykonávání administrativních prací pomocí výpočetní techniky, zprostředkování nákupu a prodeje v oblasti výpočetní techniky (hardware i software), kopírování nebo rozmnožování dokumentů, dokladů apod., příprava a vyhotovení daňových přiznání, pronájem reklamních ploch, půjčování fotokopírovacích strojů, management turistických destinací, revize účtů (audit), administrativní pomoc při celním řízení, zajištění reklamy za účelem prezentace podnikatelů v oblasti vnitrostátní a mezinárodní dopravy, přepravy, zasilatelství a skladistních zařízení, pronájem prodejních automatů; (41) výchova, vzdělávání, zábava, sportovní a kulturní aktivity, organizování vzdělávacích, zábavních a sportovních soutěží, pořádání sportovních závodů, tělesná výchova, provozování a pronájem sportovních zařízení, golfových hřišť, stadiónů, tenisových dvorců a plaveckých bazénů, gymnastický výcvik, půjčování sportovního náradí (s výjimkou dopravních prostředků), pořádání festivalů, hudební produkce v rámci této třídy, služby pro oddech a rekreaci (sport a zábava), informace a zprostředkování možností rekreace, rozptýlení a zábavy, organizování kulturních nebo vzdělávacích výstav, organizování živých představení a vystoupení, pořádání divadelních představení, provozování kinosálů, koncertní síně, provozování muzeí, knihovny (půjčovní knih), pořádání diskoték, organizování a vedení kolokvií, konferencí, kongresů, seminářů a sympozií, informace o výchově a vzdělávání, školení, praktická cvičení, instruktážní výcvik, zkoušení, přezkoušení, dálkové studium, korespondenční kurzy, internátní školy, mateřské školky (vzdělávání), prázdninové tábory (sport a zábava), náboženská výchova, pomoc a poradenství pro volbu povolání (vzdělávání), galerijní činnost v rámci této třídy, provozování kasin a heren, provozování her on-line (z počítačové sítě), noční kluby, karaoke, výchovně-zábavné klubové služby, kluby zdraví (zdravotní a kondiční cvičení), cirkusy, drezúra zvířat, provozování zoologických zahrad, půjčování filmů, umělecké a módní agentury, estrády, pořádání loterií, organizování plesů, plánování a organizování večírků a oslav, předprodej vstupenek, filmová tvorba (kromě reklamní), filmová studia, dabing, digitální zpracování obrazu, nahrávací studia, výroba rozhlasových a televizních programů, zpravodajské služby, obrazové zpravodajství, fotografování, půjčování a pronájem divadelních a jiných

dekoraci včetně osvětlení, pronájem rozhlasových a televizních přijímačů, půjčování přenosných videokamer, vydávání knih, elektronické publikování (DTP), poskytování on-line elektronických publikací (bez možnosti stažení), vydávání elektronických knih a časopisů on-line, posunková řeč (tlumočení), překladatelské služby, pořádání a řízení pracovních setkání (školení), služby posiloven, fitness služby.

- (591) Barevná
(730) **Tělocvičná jednota Sokol Čertovka**, Újezd 450/40, Praha 1, Malá Strana, 11800, CZ
(740) DANĚK & PARTNERS Advokátní a patentová kancelář, Ing. Vilém Daněk PhD. LL.M., patentový zástupce, Vinohradská 403/17, Praha 2, Vinohrady, 12000

(210) **O-564753**

(220) 23.06.2020

(320) 23.06.2020

(511) 29, 30, 35, 43

(540)

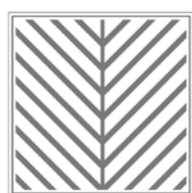

IMsushi

- (510) (29) ryby, mořské plody a měkkýši, vš neživé; (30) polotovary vyrobené převážně z mouky, rýže nebo těstovin, náležející do této třídy, jednohubky (obložené pečivo); (35) reklamní, marketingové a propagační služby, věrnostní, pobídkové a bonusové programy, maloobchod a velkoobchod s výrobky uvedenými výše ve třídách 29 a 30; (43) poskytování jídla a nápojů.
(730) **Central Gastro Praha, s.r.o.**, Nerudova 209/10, Praha 1, Malá Strana, 11800, CZ
(740) JUDr. Ondřej Brostík, advokátní kancelář, JUDr. Ondřej Brostík, Týnská 633/12, Praha 1, Staré Město, 11000

(210) **O-564765**

(220) 23.06.2020

(320) 23.06.2020

(511) 12, 35, 37

(540)



- (510) (12) airbagy (bezpečnostní výbava automobilů), automobilové kapoty, automobilové karoserie, automobilové podvozky, automobily, blatníky (ochrana proti blátu), brzdové čelisti, brzdové destičky pro automobily, brzdové kotouče pro vozidla, brzdové segmenty pro vozidla, brzdy pro vozidla, čelní skla, duše do pneumatik, dveře vozidel, hroty a hřeby do pneumatik, hustilky (výbava vozidel), hydraulické obvody pro vozidla, kapoty pro motory vozidel, kapoty pro vozidla, karoserie pro vozidla, klaksony pro vozidla, kola pro vozidla, kryty na kola vozidel, matice na kola vozidel, motory pro pozemní vozidla, nápravy vozidel, nárazníky pro vozidla, okna do vozidel, opěrky hlavy na sedadla vozidel, osobní automobily, pláště pneumatik (plněných vzduchem), plné pneumatiky pro kola vozidel, pneumatiky, podvozky pro vozidla, protismykové zařízení na pneumatiky vozidel, prostředky proti oslnění do vozidel, sedadla do vozidel, směrová signalizace pro vozidla, soupravy na opravu duší, spoilery pro vozidla, spojovací tyče pro vozidla (ne části motorů), stěrače skel, svorky uzpůsobené pro připevňování automobilových dílů ke karosériím,

tlumiče pro vozidla, uzávěry palivových nádrží vozidel, ventilký do pneumatik vozidel, volanty pro vozidla, zařízení pro signalizaci zpětné jízdy pro vozidla, zpětná zrcátka, adhezivní záplaty na opravy duší, autobusy, autokaravany, automobilové řetězy, bezpečnostní popruhy k sedadlům vozidel, čalounění do vozidel, dětské bezpečnostní sedačky do vozidel, elektrická vozidla, elektrické a hnací motory pro pozemní vozidla, nákladní vozidla, nosiče zavazadel pro vozidla, pásy na protektorování pneumatik, pásy pro vozidla, převodovky pro pozemní vozidla, přívěsy (vozidla), vozíky, elektronická zařízení proti krádeži do vozidel, vozidla bez řidiče (autonomní vozidla), stahovací střechy pro vozidla, užitkové vozy, tříkolky, motocykly; (35) administrativní služby, aktualizování reklamních materiálů, analýzy nákladů, dodavatelské a zásobovací služby pro třetí osoby (nákup výrobků a služeb pro jiné podniky), fakturace, inzerce poštou, kanceláře dovozní a vývozní, obchodní informace a rady pro spotřebitele, obchodní správa licencí na výrobky a služby ostatních, prezentace výrobků v komunikačních médiích pro účely maloobchodu a velkoobchodu, marketingové studie, obchodní management a podnikové poradenství, poskytování obchodních nebo podnikatelských informací, obchodní nebo podnikatelský průzkum, vedení dražeb, posuzování efektivnosti provozu a racionalizace práce, hospodářské a ekonomické prognózy, kopírování nebo rozmnožování (reprodukce) dokumentů a dokladů, personální poradenství, oceňování a odhady v oblasti podnikání, průzkum trhu, průzkum veřejného mínění, revize účtů (audit), poradenské služby pro obchodní nebo podnikatelské řízení, sestavování statistik, pořádání veletrhů a výstav (obchodních nebo reklamních), překlad informací do počítačových databází, systematizace informací do počítačových databází, reklama, reklama on-line v počítačové síti, rozšiřování reklamních materiálů zákazníkům (letáky, prospekty, tisky), zaslání reklamních materiálů zákazníkům, rozšiřování a distribuce vzorků zboží, služby v oblasti grafické úpravy pro reklamní účely, subdodavatelské služby (obchodní pomoc), vedení kartoték v počítači, venkovní reklama, psaní a vydávání reklamních nebo náborových, propagačních a inzertních textů, vylepování plakátů, předvádění zboží, zpracování textů, teleshoppingové služby (televizní reklama), analýza nákupních a velkoobchodních cen, pomoc a poradenství při řízení obchodní činnosti, pronájem reklamních médií, pronájem reklamních materiálů a ploch, styky s veřejností, aktualizace a údržba dat v počítačových databázích a rejstřících, aranžování výkladů, marketing, obchodní zprostředkovatelské služby s výrobky uvedenými výše ve třídě 12 a se službami uvedenými níže ve třídě 37, plánování schůzek (kancelářské práce), podpora prodeje jiných osob, pomoc při řízení obchodních či průmyslových podniků, poptávky, poradenství v oblasti komunikačních strategií při styku s veřejností, poradenství v oblasti řízení lidských zdrojů, poskytování informací prostřednictvím webových stránek, PPC reklama, propagace, sestavování katalogů informací pro obchodní či reklamní účely, správa zákaznických věrnostních programů, vyhledávání sponzorů, fotokopírování, návrhy reklamních materiálů, optimalizace návštěvnosti webových stránek a vyhledávačů pro účely podpory prodeje; (37) autoservisy, pneuservisy, čištění, čištění vozidel, informace o opravách vozidel, leštění vozidel, mazání vozidel, mytí vozidel, nabíjení akumulátorů vozidel, obnova ojetých nebo částečně zničených motorů, opravy nepojízdných vozidel, ošetřování vozidel antikorozním nátěrem, protektorování a opravy pneumatik, údržba a opravy vozidel, vulkanizace pneumatik (opravy), vyvažování pneumatik, antikorozní úprava, čalounění, chemické čištění, lakování, obnova opotřebovaných nebo částečně zničených strojů, autoelektrikářské práce, instalace autodoplňků a příslušenství, instalace čelních skel do vozidel, opravy karosérií, inspekce automobilů a jejich částí před údržbou a opravami (služby autoservisu), instalace automobilových interiérů na objednávku, instalace bezpečnostních zařízení vozidel, poskytování zařízení na samoobslužné umývání vozidel, provádění výměny automobilového oleje, představování motorů, renovace vozidel, úpravy vozidel (tuning), renovace sedadel, autolaků, disků, podvozků a světel, opravy interiéru aut, údržba a opravy topných, ventilačních a klimatizačních zařízení.

- (591) Barevná
(730) **AUTO MOTO BRNO s.r.o.**, Božetěchova 2968/104, Brno, Králové Pole, 61200, CZ
(740) Advokátní kancelář Mgr. Jiřina Svojanovská, Mgr. Jiřina Svojanovská, Šilingrovo náměstí 257/3, Brno, Brno-město, 60200

(210) **O-564772**

(220) 23.06.2020

(320) 23.06.2020

(511) 1, 9, 19

(540)

AQUA3

(510) (1) hasicí a protipožární směsi, hasicí prostředky, oxid titaničitý pro průmyslové účely; (9) hasicí přístroje, hasicí zařízení, automatické hasicí přístroje, protipožární oděvy, protipožární ochranné obleky, ochranné obleky k ochraně před úrazem, radiací a ohněm, ochranná obuv k ochraně před úrazem, radiací a ohněm, ochranné masky, filtry pro dýchací masky, hasicí a protipožární ochranné pomůcky, a to roucha, rouna, plachty, roušky, rukavice a deky, požární deky, záchranná zařízení a vybavení, záchranné deky, kouřová čidla, detektory kouře, kapuce proti kouři (ochranné prostředky), dekorativní kryty na detektory kouře, tvarované, protipožární zařízení s rozbitným sklem; (19) stavební materiály nekovové, žáruvzdorné stavební materiály, nekovové.

(730) **Gottwald Mikuláš**, Platanová 78, Holubice, Kozinec, 25265, CZ

(740) **zaeRkováno s.r.o.**, Vršovická 478/51, Praha 10, Vršovice, 10100

(210) **O-564930**

(220) 29.06.2020

(320) 29.06.2020

(511) 16, 18, 25, 32

(540)



(510) (16) papírové reklamní předměty, tiskoviny všeho druhu, fotografie, kalendáře, katalogy, knihy, komiksy, noviny, plakáty, samolepky, pohlednice, papírové a kartonážní obaly; (18) reklamní předměty z kůže, deštníky, slunečníky a hole, kufrý a zavazadla; (25) oděvy, obuv, kloboučnické zboží, dámské a pánské klasické svrchní oděvy, dámské a pánské jeansové obleky, saka, kalhoty, pláště, sukně, košile, halenky, trenky, body, trička, vesty, sportovní oděvy a oděvní doplňky, spodní prádlo, kravaty, opasky, klobouky, šály, ponožky punčochy, klasická a sportovní obuv, čepice, šály, klobouky, čelenky a kulichy; (32) piva všeho druhu včetně nealkoholických pív, minerální vody šumivé, šumivé nápoje a jiné nápoje nealkoholické, ovocné nápoje a šťávy, sirupy a jiné přípravky ke zhotovování nápojů, chmel (výtažky) na výrobu piva a nápoje s přídavkem chmelu.

(591) Barevná

(730) **SK Slavia Praha - fotbal a.s.**, U Slavie 1540/2a, Praha 10, Vršovice, 10000, CZ

(740) **JUDr. Aleš Zábrš**, advokát, Na Beránce 57/2, Praha 6, Dejvice, 16000

(210) **O-564931**

(220) 29.06.2020

(320) 29.06.2020

(511) 41, 44

(540)

MATANUE

(510) (41) vzdělávací kurzy, vzdělávací pobytové kurzy, kurzy osobního rozvoje, pořádání školicích kurzů zaměřených na osobní rozvoj, vzdělávací služby v oblasti terapeutické léčby, koučink [školení], personální koučink [školení], životní koučink (školení), pořádání a vedení workshopů [školení], školení; (44) terapeutické služby.

(730) **Mencel Pavel**, Ocelíkova 672/1, Praha 4, Háje, 14900, CZ

(210) **O-564953**

(220) 30.06.2020

(320) 30.06.2020

(511) 6, 37, 40

(540)



(510) (6) kovové konstrukce všeho druhu v rámci této třídy, kovové bazény všeho druhu včetně součástí a příslušenství, nadzemní a zapuštěné, přenosné a nepřenositelné, ochlazovací a masážní bazény, zastřešení bazénů kovové, kovová zábradlí, kovové kontejnery, kovové brány, branky a vrata; (37) montáž, instalace, servis a opravy bazénů a bazénové techniky všeho druhu, a to zařízení na úpravu vod, filtračních a ozonizačních zařízení, sanitárních zařízení a vodních atrakcí, stavební, výkopové a izolační práce spojené s výše uvedenými činnostmi, zastřešování bazénů, stavební dozor, poradenská a zprostředkovatelská činnost v uvedených oborech; (40) úprava vody, zakázková výroba bazénů jejich součástí, příslušenství a bazénové techniky, zařízení na úpravu vod, filtračních a ozonizačních zařízení a vodních atrakcí.

(730) **Šmíd Ladislav**, Lubina 251, Kopřivnice, 74221, CZ

(740) **Ing. Michal Jupa**, patentový zástupce, Na Baních 1385, Praha 5 - Zbraslav, 15600

(210) **O-564954**

(220) 30.06.2020

(320) 30.06.2020

(511) 6, 37, 40

(540)



(510) (6) kovové konstrukce všeho druhu v rámci této třídy, kovové bazény všeho druhu včetně součástí a příslušenství, nadzemní a zapuštěné, přenosné a nepřenositelné, ochlazovací a masážní bazény, zastřešení bazénů kovové, kovová zábradlí, kovové kontejnery, kovové brány, branky a vrata; (37) montáž, instalace, servis a opravy bazénů a bazénové techniky všeho druhu, a to zařízení na úpravu vod, filtračních a ozonizačních zařízení, sanitárních zařízení a vodních atrakcí, stavební, výkopové a izolační práce spojené s výše uvedenými činnostmi, zastřešování bazénů, stavební dozor, poradenská a zprostředkovatelská činnost v uvedených oborech; (40) úprava vody, zakázková výroba bazénů jejich součástí, příslušenství a bazénové techniky, zařízení na úpravu vod, filtračních a ozonizačních zařízení a vodních atrakcí.

(730) **InoxPool s.r.o.**, Mánesova 1374/53, Praha 2, Vinohrady, 12000, CZ

(740) **Ing. Michal Jupa**, patentový zástupce, Na Baních 1385, Praha 5 - Zbraslav, 15600

(210) **O-564963**
(220) 30.06.2020
(320) 30.06.2020
(511) 29, 30, 32
(540)



(510) (29) hotová jídla, jedlé oleje a tuky, maso a masné výrobky, mléčné výrobky a jejich náhražky, oleje a tuky, polévky a vývary, masové výtažky, ptačí vejce a vaječné výrobky, ryby, mořské plody a měkkýši, neživí, stříška na uzeniny, přírodní a umělá, upravený hmyz a larvy, zpracované ovoce, houby a zelenina, ořechy a luštěniny; (30) cukr, přírodní sladidla, sladké polevy a náplně, výrobky z včelích produktů, káva, čaj, kakao a jejich náhražky, led, zmrzlina, mražené jogurty a sorbety, pekárenské výrobky, cukrovinky, čokoláda a zákusky, polotovary a jednohubky, soli, chuťové přísady, ochucovadla a koření, zpracované obilí, škrob a produkty z nich vyrobené, pečicí přípravky a droždí; (32) přípravky pro výrobu nápojů, pivo a pivovarnické výrobky, nealkoholické nápoje, odalkoholizované nápoje, přípravky k výrobě nápojů.

(730) **Boon - Quality Fast Food, s.r.o.**, Verdunská 724/25, Praha 6, Bubeneč, 16000, CZ

(210) **O-565003**
(220) 01.07.2020
(320) 01.07.2020
(511) 6, 17, 19, 20, 37
(540)

KLIDEA

(510) (6) okna a dveře z kovu a slitin kovu, obecné kovy a jejich slitiny, kovové okenní profily, výkladce z kovů, hutní materiály - kovové profily, plechy, trubky a podobně, kovové konstrukce, kovové spojovací materiály, šrouby, matky, nýty, bílé kovy, dráty z obecných kovů, dráty ze slitin obecných kovů - netavitelné, kovová držadla, klepadla na dveře, kovové dveřní a okenní kliky, dveřní a okenní kování, kovové dveřní a okenní rámy a dveřní a okenní uzávěry, s výjimkou elektrických, kovové dveřní a okenní zarážky a dveřní a okenní zástrčky, kovové kladky pro posuvné dveře a vodící kladky pro okna, kovové klenby, klíče, kovové potrubí pro klimatizační zařízení, kovové kolejnice, kovové konstrukce, kovové konzoly pro stavebnictví, kování pro nábytek, kovové zástěny proti hmyzu, drobné kovové zboží, kovové krovky, kovové střešní krytiny, kovové vodící lišty, kovová madla, kovové markýzy, mříže kovové, kovové okapní žlaby, kovové okapové roury, kovové okenice, dveřní a okenní panty, rolety ocelové, stavební kování, kovové stavební materiály, kovové stropní desky, kovové střechy, kovové tyče, kovové výplně dveří a oken, kovové západky, kovové žaluzie, kovové parapety; (17) kovové izolační fólie, fólie na okna proti oslnění (tónované fólie), prostředky pro tepelnou izolaci, izolační laky, izolační materiály, izolační nátěry a omítky, izolační oleje, izolační papír, izolační tkaniny, izolační žáruvzdorné materiály, lepicí pásy kromě pásek pro léčebné účely, pro kancelářské účely a pro použití v domácnosti, minerální vlna (izolační materiál), izolační pásy, plst izolační, materiály zabraňující sálání tepla, tkaniny ze skelných vláken na izolaci, strusková vlna (izolační materiál), těsnění, těsnění dveří a oken, materiál na těsnění, tmely na těsnění, válcové těsnění, vložky na těsnění, vlákna z umělé hmoty kromě vláken k textilním účelům, umělé hmoty jako polotovary, izolační látky proti vlhkosti staveb, gumové zarážky, zvukově-izolační materiály; (19) plastová okna a dveře, dřevěná okna a dveře, nekovové stavební materiály, bezpečnostní sklo, dřevěné obložení, opracované dřevo, stavební dřevo, dřevo jako polotovar, nekovové výplně pro dveře a okna, nekovové zárubně pro dveře, nekovové konstrukce, nekovové stavební konstrukce, střešní krokve, nekovové střešní krytiny, latě, nekovové lemování střech, lepenka pro stavební účely, nekovové lišty, nekovové markýzy, nekovové mříže, nátěrové hmoty pro stavebnictví, nekovové nosníky, nekovové obklady ve stavebnictví, nekovová obložení, nekovové okapní žlaby, nekovové okenice, nekovové rámy na okna, sklo na okna (kromě skel pro automobily), papír pro stavebnictví, nekovové pláště budov, nekovové podlahy, nekovové podpěry, nekovová potrubí pro ventilační a klimatizační zařízení, nekovové okenní a dveřní překlady, venkovní rolety, kromě kovových a textilních, nekovové římsy, stavební sklo, izolační sklo pro

stavby, nekovové hmoty pro stavby, nekovové žaluzie, nekovové vnější a vnitřní parapety, nekovové sítě proti hmyzu; (20) nekovová kování na okna a dveře, nekovové závěsy u dveří a oken, vnitřní okenní a dveřní rolety, válce k roletám, tyče a konzole na záclony, žaluzie (lišťové rolety) (vnitřní); (37) montáž, instalace a opravy dveří a oken, čištění oken, dozor nad stavbami, stavební informace, izolování proti vlhkosti, izolování staveb, klempířství, instalace a opravy klimatizačních zařízení, stavebnictví, stavitelství, zámečnické opravy.

(730) **WH Assets s.r.o.**, Sklářská 48, Husinec, Výrov, 38301, CZ
(740) Mgr. Roman Fojtásek, advokát, Mgr. Roman Fojtásek, advokát, Vinohradská 343/6, Praha 2, Vinohrady, 12000

(210) **O-565038**
(220) 02.07.2020
(320) 02.07.2020
(511) 35, 41, 43
(540)



(510) (35) reklamní, marketingové a propagační služby; (41) služby v oblasti vzdělávání, zábavy a sportu, organizace kulturních, zábavních a sportovních akcí, příprava a pořádání kulturních aktivit, pořádání setkání; (43) informační, poradenské a rezervační služby v oblasti poskytování jídla a pití.

(591) Barevná
(730) **SOUSEDSKÁ SNÍDANĚ, z.s.**, Topolová 408, Třinec, Dolní Lištná, 73961, CZ
(740) AK Kadlubiec, Starzyk a partneři, Mgr. Dorota Filipczyk, advokát, Husova 401, Třinec, Staré Město, 73961

(210) **O-565072**
(220) 03.07.2020
(320) 03.07.2020
(511) 5, 31, 44
(540)



(510) (5) doplňky stravy pro neléčebné účely; (31) zemědělská semena, krmivo pro dobytek; (44) zemědělské služby (pěstování plodin).

(591) Barevná
(730) **BHT Bio Technology, SE**, Na dolinách 1272/41, Praha 4, Nusle, 14000, CZ

(210) **O-565088**
(220) 03.07.2020
(320) 03.07.2020
(511) 30, 32, 33
(540)

Scandinoff

(510) (30) káva, čaj, kakao a náhražky kávy; (32) piva, nealkoholické nápoje; (33) alkoholické nápoje (s výjimkou pív).
(730) **FormCon s.r.o.**, Pod Strání 45, Dalovice, Všebořovice, 36263, CZ

(210) **O-565093**
(220) 07.07.2020
(320) 07.07.2020
(511) 20, 21, 40
(540)

Tradiční Ošatky

(510) (20) košíky na přepravu věcí, košíky, ne kovové, krabice ze dřeva nebo plastu, nábytek, nádoby na skladování a přepravu, ne kovové, ošatky na chleba, podnosy, ne kovové, rákos (materiál na splétání), ratan, truhlářské výrobky, výrobky z proutí; (21) dózy, boxy a nádoby pro použití v domácnosti a kuchyni, formy (kuchyňské potřeby), formy na pečení, vaření, koše pro použití v domácnosti, košíky na chleba pro použití v domácnosti, kuchyňské potřeby, kuchyňské potřeby pro domácnost, misky, mísy (nádoby), nádoby na chleba, nářadí pro vaření, ne elektrické, prkénka na krájení chleba; (40) barvení látek, hoblování materiálů, kácení a zpracování dřeva, pronájem pletacích strojů, řezání materiálů, úprava látek, úprava papíru, výroba chleba na zakázku, zpracování dřeva, zpracování odpadu (transformace).
(591) Barevná
(730) **Hand 2 Help s.r.o.**, Podvesná XIII 5908, Zlín, 76001, CZ
(740) Advokátní kancelář Petráš Rezek s.r.o., JUDr. Lukáš Rezek, advokát, 2. května 7134, Zlín, 76001

(210) **O-565112**
(220) 07.07.2020
(320) 07.07.2020
(511) 29, 30, 35, 39, 43
(540)



(510) (29) burgery; (30) pizza, čerstvá pizza, calzone (plněná pizza); (35) velkoobchodní a maloobchodní prodej jídla a nápojů; (39) donáška pizzy, rozvoz jídel restauracemi, služby v oblasti donášky potravin, dodávka jídel; (43) pizzerie, restaurace rychlého občerstvení, restaurační služby v oblasti rychlého občerstvení, restaurační služby zahrnující bary s povolením k prodeji alkoholu, restaurace s odnosem jídel s sebou, poskytování jídla a nápojů, služby poskytující jídlo a nápoje s možností odnosu, příprava jídel, příprava a poskytování stravování a nápojů pro okamžitou spotřebu, služby v oblasti pohostinství (potraviny a nápoje), firemní a společenské akce (catering), poskytování jídla a nápojů prostřednictvím mobilního nákladního auta.
(591) Barevná
(730) **Krejčík Jan**, Růžová 2144, Nymburk, 28802, CZ
(740) **MACEK.LEGAL**, Mgr. Daniel Macek, Haštalská 1072/6, Praha 1, Staré Město, 11000

(210) **O-565117**
(220) 07.07.2020
(320) 07.07.2020
(511) 35
(540)

Kolobok

(510) (35) zprostředkování obchodů, maloobchodní prodej čajů, maloobchodní prodej kakaa, maloobchodní prodej masa, maloobchodní prodej piva, maloobchodní prodej čokolády, maloobchodní prodej kávy, maloobchodní prodej nealkoholických nápojů, maloobchodní prodej cukrářských výrobků, maloobchodní prodej mléčných výrobků, maloobchodní služby v oblasti potravin, maloobchodní služby zaměřené na ovoce, maloobchodní služby v oblasti cukrovinek, maloobchodní služby v oblasti lahůdek, maloobchodní služby v oblasti alkoholických nápojů, služby maloobchodních prodejen nápojů bez obsluhy, služby maloobchodního prodeje v oblasti pekařských výrobků, prezentace výrobků v komunikačních médiích pro účely maloobchodu, online objednávkové služby, internetový marketing, inzertní služby poskytované přes internet, poskytování marketingových informací prostřednictvím internetových stránek, prezentace společností a jejich zboží a služeb na internetu, propagace prodeje.
(730) **Extanza Pro s.r.o.**, Heřmanova 594/52, Praha 7, Holešovice, 17000, CZ
(740) **eLegal advokátní kancelář s.r.o.**, Mgr. Tomáš Pauch, Sokolovská 695/115b, Praha 8, Karlín, 18600

(210) **O-565118**
(220) 07.07.2020
(320) 07.07.2020
(511) 9, 35, 38, 41
(540)



(510) (9) data, databáze a jiné informační produkty na nosičích dat a v elektronických datových, informačních a telekomunikačních sítích všeho druhu, multimediální informační katalogy, elektronické publikace, software; (35) marketing, reklamní a propagační činnost, public relations, pomoc při řízení obchodní a podnikatelské činnosti, administrativní služby, průzkumy trhu, obchodní management a podnikové poradenství; (38) distribuce dat nebo audiovizuálních záznamů prostřednictvím globální počítačové sítě nebo internetu, provozování internetové informační služby, šíření zpráv a tiskovin, šíření a přenos inzerce a reklamy-vše prostřednictvím počítačových sítí, včetně internetu, poradenství vztahující se k mediální komunikaci; (41) vydavatelské a nakladatelské služby, výchova, vzdělávání, pořádání společenských a kulturních akcí, elektronické publikování, organizování a vedení expozic, konferencí, kongresů, seminářů, sympozií, sjezdů, kolokvií, workshopů, kulturních nebo vzdělávacích výstav a soutěží.

(591) Barevná
(730) **AMI Communications Group SE**, Týn 641/4, Praha 1, Staré Město, 11000, CZ
(740) JUDr. Miroslav Kupka, JUDr. Miroslav Kupka, Levého 1532, Rakovník, Rakovník II, 26901

(210) **O-565130**
(220) 07.07.2020
(320) 07.07.2020
(511) 33
(540)



(510) (33) lihoviny.
(591) Barevná
(730) **ST. NICOLAUS a.s.**, 1.mája 113, 031 28 Liptovský Miluláš, SK
(740) Jindyne s.r.o., U Statku 77, Mnichovo Hradiště, Hněvousice, 29501

(210) **O-565146**
(220) 08.07.2020
(320) 08.07.2020
(511) 16, 29, 35, 40, 43
(540)



(510) (16) reklamní, propagační a informační materiály z papíru a plastických hmot, a to tiskoviny, kalendáře, plakáty, papírové ubrousky a ubrusy, papírové billboardy (velkoplošné plakáty), letáky, prospekty, katalogy, papírové a plastové tašky, papírové, kartónové a plastové obaly všeho druhu v rámci této třídy, včetně papírových, lepenkových a kartónových krabic; (29) maso, ryby, drůbež a zvěřina, masné výrobky a uzenářské výrobky, masové výtažky, masové konzervy, paštiky, masné pomazánky, uzeniny, tepelně zpracované masné výrobky, masné výrobky tepelně neopracované, fermentované salámy s plísní i bez plísně, veškeré zabijačkové výrobky, sádlo, slanina, balené masové zboží spadající do této třídy, masové pomazánky a paštiky, masové polotovary spadající do této třídy, lahůdky z výrobků spadajících do této třídy; (35) reklama a propagační činnost, marketing, maloobchodní a velkoobchodní prodej výrobků uvedených výše ve třídě 29, elektronický obchod a internetový obchod s výrobky uvedenými výše ve třídě 29; (40) řeznictví a uzenářství, zpracování masa a masných výrobků, uzení potravin, porážka zvířat; (43) hostinská činnost, služby zajišťující stravování.

(591) Barevná
(730) **MASO UZENINY PÍSEK, a.s.**, Novodvorská 1062/12, Praha 4, Lhotka, 14200, CZ

(210) **O-565154**
(220) 08.07.2020
(320) 08.07.2020
(511) 36, 41, 45
(540)



(510) (36) služby v oblasti finančnictví a peněžnictví a služby poskytované v souvislosti s pojistnými smlouvami všech druhů; (41) služby poskytované osobami nebo institucemi v rámci rozvoje duševních schopností osob nebo zvířat a služby určené k zábavě nebo upoutání pozornosti; (45) poradenské služby týkající se duševního vlastnictví poskytované neziskovým organizacím, poradenství o bezpečnostních předpisech při práci.

(591) Barevná
(730) **Federace strojevůdců Praha**, Malletova 2371/5, Praha 9, Libeň, 19000, CZ

(210) **O-565184**
(220) 09.07.2020
(320) 09.07.2020
(511) 14, 35, 36, 39, 41
(540)



- (510) (14) drahé kovy včetně zlata, stříbra a platiny a jejich slitiny, drahé kovy včetně zlata, stříbra a platiny surové, tepané či jako polotovary, výrobky z drahých kovů a/nebo jejich slitin nebo posříbřeného nebo pozlaceného kovu, zejména cihly, mince (včetně investičních, sběratelských, pamětních či upomínkových), slitky, ingoty, klenoty, bižuterie, šperky, medaile, odznaky, figury a umělecká díla, drahé kameny a výrobky z drahých kamenů; (35) administrativní zpracování nákupních objednávek, dodavatelské služby pro třetí osoby, hospodářské a ekonomické prognózy, prognózy na trzích s drahými kovy, obchodní informace, komerční informace a rady pro spotřebitele a investory, nákup a prodej (velkoobchodní i maloobchodní) drahých kovů včetně zlata, stříbra a platiny a jejich slitin a výrobků z drahých kovů a/nebo jejich slitin nebo posříbřeného nebo pozlaceného kovu, to vše rovněž prostřednictvím osobního prodeje, světových počítačových sítí či zásilkového prodeje, on-line inzere v počítačové síti, prezentace výrobků v komunikačních médiích pro účely velkoobchodu a maloobchodu, reklamní, marketingové a propagační služby, příprava elektronických pozvánek, zprostředkování obchodů s drahými kovy včetně zlata, stříbra a platiny a jejich slitin a s výrobky z drahých kovů a/nebo jejich slitin nebo posříbřeného nebo pozlaceného kovu, nákupní objednávky, nákupní ceny (analýzy), velkoobchodní ceny (analýzy), obchodní management a podnikové poradenství, obchodní nebo podnikatelské poradenství, personální poradenství, odborné obchodní poradenství, poradenství při vedení podniků, pořádání veletrhů pro obchodní a reklamní účely, posuzování efektivnosti provozu a racionalizace práce, obchodní nebo podnikatelské informace (poskytování), obchodní a průmyslové podniky (pomoc při řízení), oceňování a odhady v oblasti podnikání; (36) nákup na splátky (financování), platby na splátky, koupě na splátky (financování), oceňování nemovitostí, pronájem nemovitostí, správa nemovitostí, nemovitosti (zprostředkování, obchodování), nemovitosti (odhady), finanční informace, hodnocení investičního rizika (služby), finanční poradenství zaměřené na správu rizik, sjednávání investic, finanční a investiční konzultační služby, správa aktiv, oceňování drahých kovů a výrobků z drahých kovů, makléřství v oblasti drahých kovů, makléřské služby v oblasti drahých kovů, zajišťování financování, poradenství a zprostředkování v uvedených oborech; (39) skladování a uchovávání drahých kovů včetně zlata, stříbra a platiny a jejich slitin a výrobků z drahých kovů a/nebo jejich slitin nebo posříbřeného nebo pozlaceného kovu; (41) informace o výchově a vzdělávání, vyučování, vzdělávání, vzdělávací informace, školení, vyučování, školení (pořádání a řízení), pořádání a řízení pracovních setkání (školení), organizování a vedení seminářů.
- (591) Barevná
(730) **GOLDEN GATE CZ a.s.**, Václavské náměstí 1282/51, Praha 1, Nové Město, 11000, CZ
(740) Linkers, advokátní kancelář, s.r.o., Mgr. Ondřej Slezák, Spálená 84/5, Praha 1, Nové Město, 11000

(210) **O-565185**
(220) 09.07.2020
(320) 09.07.2020
(511) 14, 35, 36, 39, 41
(540)

ZLATEBKO

- (510) (14) drahé kovy včetně zlata, stříbra a platiny a jejich slitiny, drahé kovy včetně zlata, stříbra a platiny surové, tepané či jako polotovary, výrobky z drahých kovů a/nebo jejich slitin nebo posříbřeného nebo pozlaceného kovu, zejména cihly, mince (včetně investičních, sběratelských, pamětních či upomínkových), slitky, ingoty, klenoty, bižuterie, šperky, medaile, odznaky, figury a umělecká díla, drahé kameny a výrobky z drahých kamenů; (35) administrativní zpracování nákupních objednávek, dodavatelské služby pro třetí osoby, hospodářské a ekonomické prognózy, prognózy na trzích s drahými kovy, obchodní informace, komerční informace a rady pro spotřebitele a investory, nákup a prodej (velkoobchodní i maloobchodní) drahých kovů včetně zlata, stříbra a platiny a jejich slitin a výrobků z drahých kovů a/nebo jejich slitin nebo posříbřeného nebo pozlaceného kovu, to vše rovněž prostřednictvím osobního prodeje, světových počítačových sítí či zásilkového prodeje, on-line inzere v počítačové síti, prezentace výrobků v komunikačních médiích pro účely velkoobchodu a maloobchodu, reklamní, marketingové a propagační služby, příprava elektronických pozvánek, zprostředkování obchodů s drahými kovy včetně zlata, stříbra a platiny a jejich slitin a s výrobky z drahých kovů a/nebo jejich slitin nebo posříbřeného nebo pozlaceného kovu, nákupní objednávky, nákupní ceny (analýzy), velkoobchodní ceny (analýzy), obchodní management a podnikové poradenství, obchodní nebo podnikatelské poradenství, personální poradenství, odborné obchodní poradenství, poradenství při vedení podniků, pořádání veletrhů pro obchodní a reklamní účely, posuzování efektivnosti provozu a racionalizace práce, obchodní nebo podnikatelské informace (poskytování), obchodní a průmyslové podniky (pomoc při řízení), oceňování a odhady v oblasti podnikání; (36) nákup na splátky (financování), platby na splátky, koupě na splátky (financování), oceňování nemovitostí, pronájem nemovitostí, správa nemovitostí, nemovitosti (zprostředkování, obchodování), nemovitosti (odhady), finanční informace, oceňování a odhady v oblasti trhů, fondů, investic, finanční poradenství, hodnocení investičního rizika (služby), finanční poradenství zaměřené na správu rizik, sjednávání investic, finanční a investiční konzultační služby, správa aktiv, oceňování drahých kovů a výrobků z drahých kovů, makléřství v oblasti drahých kovů, makléřské služby v oblasti drahých kovů, zajišťování financování, poradenství a zprostředkování v uvedených oborech; (39) skladování a uchovávání drahých kovů včetně zlata, stříbra a platiny a jejich slitin a výrobků z drahých kovů a/nebo jejich slitin nebo posříbřeného nebo pozlaceného kovu; (41) informace o výchově a vzdělávání, vyučování, vzdělávání, vzdělávací informace, školení, vyučování, školení (pořádání a řízení), pořádání a řízení pracovních setkání (školení), organizování a vedení seminářů.
- (730) **GOLDEN GATE CZ a.s.**, Václavské náměstí 1282/51, Praha 1, Nové Město, 11000, CZ
(740) Linkers, advokátní kancelář, s.r.o., Mgr. Ondřej Slezák, Spálená 84/5, Praha 1, Nové Město, 11000

(210) **O-565188**
(220) 09.07.2020
(320) 09.07.2020
(511) 5, 10
(540)

TYNDAFLOR

- (510) (5) farmaceutické přípravky a hygienické přípravky k léčebným účelům, dietetické substance, výživové (nutriční) substance, vitamíny, nutriční doplňky pro léčebné účely, dietní doplňky, dietní potraviny upravené pro lékařské účely; (10) lékařské přístroje a nástroje, inhalátory, klystýrové přístroje pro lékařské účely, rozprašovače pro lékařské účely.
- (730) **ERBOZETA IBERICA UNIPessoal LDA (zona Franca da Madeira)**, Edifício Marina Club Avenida Arriaga N. 73, 9004-533 Funchal, Madeira, PT
(740) PATENTSERVIS Praha a.s., Na Podkovce 281/10, Praha 4, Podolí, 14700

(210) **O-565230**

(220) 13.07.2020

(320) 13.07.2020

(511) 30

(540)



(510) (30) káva, čaj, kakao a náhražky kávy, rýže, těstoviny a nudle, tapioka a ságo, mouka a přípravky vyrobené z obilnin, chléb, pečivo a cukrovinky, čokoláda, zmrzlina, sorbety a jiné produkty určené ke konzumaci v mraženém stavu, cukr, med, melasa, droždí, kypřicí prášek do pečiva, sůl, koření, přísady, koření, konzervované byliny, ocet, omáčky a jiná ochucovadla, led (zmrazená voda).

(591) Barevná

(730) **Oppeltová Renata ak. mal.**, Letná 670, Vrchlabí, 54301, CZ

(210) **O-565245**

(220) 13.07.2020

(320) 13.07.2020

(511) 30, 35, 43

(540)



(510) (30) zmrzlina, šerbety [zmrzlina], vodová zmrzlina, ovocná zmrzlina, mléčná zmrzlina, veganská zmrzlina, zmrzlina neobsahující mléko, vodová a smetanová zmrzlina, zmrzlina s alkoholem, jogurtová zmrzlina (s větším podílem zmrzliny), čokoládové nápoje, zmrzlinové nápoje, kakaové nápoje, kávové nápoje, nápoje ochucené čokoládou, kakaové nápoje s mlékem, čokoládové nápoje s mlékem, nápoje na bázi čaje, hotové kakao a kakaové nápoje, cukrovinky, cukrovinky mražené, zmrzlinové cukrovinky, šerbety (cukrovinky), mražené cukrovinky, mléčné cukrovinky, oříškové cukrovinky, arašídové cukrovinky, plněné cukrovinky, mražené jogurtové cukrovinky, cukrovinky v čokoládě, hotové dezerty [cukrovinky], cukrovinky (ke konzumaci), ručně vyráběné cukrovinky, mražené cukrovinky (neléčivé), cukrovinky s čokoládovou příchutí, zmrazené cukrovinky na tyčce, mražené cukrovinky obsahující zmrzlinu, čokoládové cukrovinky s příchutí pralinek, ochucené sladké cukrovinky, čokoládové cukrovinky obsahující pralinky, zrnková káva, nepražená káva, instantní káva, ledová káva, káva s čokoládou, káva bez kofeinu, hotová káva a kávové nápoje, káva, čaj, kakao a jejich náhražky, káva [pražená, v prášku, granulovaná nebo v nápojích], kávové náhražky [kávové náhražky nebo rostlinné přípravky užití jako káva]; (35) reklamní a inzertní služby, propagace, zprostředkování propagace, obchodní propagace, reklama, reklamní služby k propagaci elektronického obchodu; (43) pronájem automatů na nápoje, poskytování služeb zajišťujících nápoje, kavárny, kavárna, restaurační služby v oblasti rychlého občerstvení, restaurace rychlého občerstvení (služby), poskytování jídla a nápojů.

(730) **ICE invest spol. s r.o.**, V Újezdech 590/8, Brno, Medlánky, 62100, CZ

(210) **O-565247**

(220) 14.07.2020

(320) 14.07.2020

(511) 39

(540)



(510) (39) doprava, balení a skladování zboží, organizování cest.

(730) **Žabka Jiří**, Tolstého 284, Klatovy, Klatovy III, 33901, CZ

Dvořáková Petra Bc., Kounicova 276, Klatovy, Klatovy III, 33901, CZ

(740) **PKMK law&finance s.r.o.**, Jetelova 254/2, Plzeň, Východní Předměstí, 32600

(210) **O-565248**

(220) 14.07.2020

(320) 14.07.2020

(511) 6, 7, 9, 11, 17, 19, 39

(540)

TECAM PCV

(510) (6) kovová potrubí, kovová potrubí pro instalace ústředního topení, kovová potrubí pro ventilační a vzduchotechnická zařízení, kovová potrubní kolena, kovová pouzdra, objímky, kovová schodiště, kovová sloupková zábradlí, kovová těsnicí víčka, kovové bedny, kovové betonářské výztuže, kovové identifikační destičky, kovové identifikační štítky, kovové manipulační palety, kovové matice, kovové mříže, kovové nádoby na skladování a přepravu, kovové nádrže, kovové nátrubky, kovové podložky, kovové poklopy průlezu, kovové pouliční odtokové žlaby, kovové přírby, kovové rozdělovače pro potrubní systémy, kovové schůdky, kovové sloupky, kovové šrouby, kovové štítky, kovové tlakové trubky, kovové trubky do tlakových potrubí, kovové trubky, kovové trubky a potrubí pro instalace ústředních topení, kovové trubky pro instalace ústředních topení, kovové uzávěry, kovové vázací a ovinovací pásy, kovové ventily, ne součásti strojů, kovové vodovodní potrubí, kovové vodovodní ventily, kovové vyrovnávací podložky, písmena a číslice z obecných kovů, ne tiskařské typy; (7) brusné kotouče, brusy, dělicí stroje, elektrické svářečské stroje, pily, řezačky; (9) izolované měděné dráty; (11) kohouty a kohoutky do potrubí, kohouty na potrubí, kohouty a kohoutky, potrubí, regulační a bezpečnostní příslušenství pro vodovodní zařízení, regulační příslušenství pro vodovodní a plynová zařízení a potrubí, vodovodní potrubí, vodovodní potrubí pro sanitární zařízení, zařízení pro dodávku vody, zařízení pro přívod vody, zařízení pro rozvod vody; (17) objímky na potrubí, ne kovové, spojky pro potrubí, ne kovové, těsnění na potrubí, těsnění pro spoje potrubí, těsnění z pryže nebo plastických hmot, ucpávkové materiály z pryže nebo plastických hmot, těsnicí materiály na spoje; (19) betonové stavební prvky, dlaždice na podlahy, ne kovové, dlažební desky, ne kovové, dlažební kostky, ne kovové, kamenina pro stavebnictví, kameninové potrubí, malta, malta pro stavebnictví, mříže, ne kovové, mřížoví, ne kovové, odtokové sifony, ne kovové nebo z plastických hmot, odtokové trubky, ne kovové, odtokové žlaby, ne kovové, přívodní potrubí, ne kovová, tlaková potrubí, ne kovová, vodovodní potrubí, ne kovové, vodovodní ventily, ne kovové ani nebo z plastických hmot, žula; (39) doprava, doprava (doprava zboží), doprava zboží, nakládka a vykládka, nákladní kamionová doprava, pronájem skladů, provoz skladů, vykládka nákladu.

(730) **TECAM spol. s r.o.**, Kotěčova 304/2, Hradec Králové, Platiště nad Labem, 50301, CZ

(740) Advokátní kancelář Slezák, Slezáková a partneři, Mgr. Šimon Slezák, advokát, Ulrichovo náměstí 737, Hradec Králové, 50002

(210) **O-565252**
(220) 14.07.2020
(320) 14.07.2020
(511) 35, 37, 41
(540)



(510) (35) propagace, propagace prodeje, obchodní propagace, obchodní propagace, reklama, propagace a reklama; (37) stavba zahradních budov (montáž a zasklívání), opravy a údržba zahradnického nářadí, renovace nemovitostí, údržba nemovitostí; (41) obchodní vzdělávání, další vzdělávání, školení a vzdělávání, předávání know-how (odborné vzdělávání), služby v oblasti vzdělávání, zábavy a sportu.
(591) Barevná
(730) **Kreislová Natálie**, 376, Horní Němčí, 68764, CZ
(740) Advokátní kancelář Růzha, JUDr. Jan Růzha, advokát, Soukenická 2082/7a, Praha 1, 11000

(210) **O-565257**
(220) 14.07.2020
(320) 14.07.2020
(511) 41, 43
(540)



(510) (41) provozování zábavních parků, kontaktní zoologické zahrady, cirkusy, předvádění cirkusových vystoupení, organizování a uvádění představení, poskytování míst k odpočinku v podobě dětských hřišť; (43) poskytování dočasného ubytování pro hosty, penziony, gastronomické služby, restaurační služby, restaurace rychlého občerstvení, služby mobilních restaurací.
(591) Barevná
(730) **Bylandia s.r.o.**, Jahodnická 971/30, Praha 9, Hloubětín, 19800, CZ
(740) Mgr. David Müller, Filipova 2016/6, Praha 4, Chodov, 14800

(210) **O-565274**
(220) 15.07.2020
(320) 15.07.2020
(511) 28
(540)

MERUKUR TRAIN

(510) (28) modely železnic, modely jako hračky, modely parních strojů.
(730) **TIOKA - IKARIA GROUP s.r.o.**, Končinská 1105, Červený Kostelec, 54941, CZ

(210) **O-565302**
(220) 16.07.2020
(320) 16.07.2020
(511) 6, 19, 37
(540)

KSK System

(510) (6) hliníková okna, hliníkové dveře; (19) plastová okna, plastové dveře; (37) montáž (instalace) oken a dveří.
(730) **KSK-System, spol. s r.o.**, U Trati 642, Zubří, 75654, CZ

(210) **O-565304**
(220) 16.07.2020
(320) 16.07.2020
(511) 6, 19, 37
(540)



(510) (6) hliníková okna, hliníkové dveře; (19) plastová okna, plastové dveře; (37) montáž (instalace) oken a dveří.
(591) Barevná
(730) **KSK-System, spol. s r.o.**, U Trati 642, Zubří, 75654, CZ

(210) **O-565313**
(220) 16.07.2020
(320) 16.07.2020
(511) 42
(540)



Leoš Vosol

(510) (42) architektonické a inženýrské služby.
(730) **Vosol Leoš Ing.**, Jana Želivského 1738/16, Praha 3, Žižkov, 13000, CZ

(210) **O-565314**
(220) 16.07.2020
(320) 16.07.2020
(511) 3
(540)

BIOVA

(510) (3) přípravky pro bělení a jiné prací prostředky, přípravky pro čištění, leštění, odmašťování a broušení, mýdla, parfumerie, vonné oleje, kosmetika, vlasové vody, zubní pasty, čisticí prostředky a vonné přípravky, vonné přípravky pro domácnost.
(730) **Vaše DEDRA, s.r.o.**, Podhradní 69, Česká Skalice, 55203, CZ

(210) **O-565319**
(220) 16.07.2020
(320) 16.07.2020
(511) 5, 35
(540)



(510) (5) farmaceutické výrobky; (35) velkoobchodní, maloobchodní a internetový prodej farmaceutických výrobků.
(591) Barevná
(730) **Baloun Květoslav MUDr.**, náměstí Republiky 6/5, Plzeň, Vnitřní Město, 30100, CZ

(210) **O-565320**
(220) 16.07.2020
(320) 16.07.2020
(511) 5, 35
(540)



(510) (5) farmaceutické výrobky; (35) velkoobchodní, maloobchodní a internetový prodej farmaceutických výrobků.
(591) Barevná
(730) **Baloun Květoslav MUDr.**, náměstí Republiky 6/5, Plzeň, Vnitřní Město, 30100, CZ

(210) **O-565323**
(220) 16.07.2020
(320) 16.07.2020
(511) 35, 41
(540)



(510) (35) obchodní konzultační a poradenské služby; (41) vzdělávací služby poskytované školami, středoškolské vzdělávací služby, vzdělávací a školicí služby, služby v oblasti vzdělávání, zábavy a sportu, poskytování kurzů odborného školení, vzdělávací kurzy.
(591) Barevná
(730) **Vostrý Michal JUDr., MBA, LL.M.**, Na Rozdílu 770/30a, Praha 6, Vokovice, 16000, CZ

(210) **O-565361**
(220) 19.07.2020
(320) 19.07.2020
(511) 36
(540)

monuita

(510) (36) poradenské služby osobního finančního plánování, poradenství týkající se finančního plánování, nezávislé poradenství vztahující se k finančnímu plánování, finanční plánování, finanční plánování důchodu, výplata důchodů, řízení důchodových investic, správa důchodových plánů, správa důchodových fondů, finanční poradenství ohledně důchodů, penzijní plánování, penzijní fondy, penzijní poradenství, správa penzijních fondů, finanční správa penzijních fondů, správa svěřeneckých penzijních fondů, poskytování penzijních plánů, distribuce podílových fondů, finanční a investiční služby, finanční management fondů, finanční prostředky vyplácené předem, investice do penzijních fondů, investiční služby hedgeových fondů, investiční trustové služby, investování fondů pro třetí osoby, investice podílových fondů, investice kapitálových fondů.
(730) **MONUITA z.s.**, Kollerova 127, Příbram, Příbram IV, 26101, CZ

(210) **O-565388**
(220) 20.07.2020
(320) 20.07.2020
(511) 10, 28, 41, 42
(540)

CARIBOO

(510) (10) ortopedické potřeby, umělé končetiny, oční a zubní protézy, chirurgické lékařské, stomatologické a veterinární přístroje a nástroje; (28) hry, hračky a výrobky určené k hraní, cvičební a sportovní potřeby, vánoční ozdoby; (41) vzdělávání, školení, zábava, sportovní a kulturní činnosti; (42) vědecké a technické služby a související výzkum a projektování, průmyslová analýza, průmyslový výzkum a průmyslový design, navrhování a vývoj počítačového hardwaru a softwaru.
(730) **Teska Josef**, Libeňská 136, Jilové u Prahy, Radlík, 25401, CZ
Prach Prokop, Šťastného 1536/16, Praha 4, Kunratice, 14800, CZ
(740) Prokop Prach, Šťastného 1536/16, Praha 4 - Kunratice, 14900

(210) **O-565391**

(220) 20.07.2020

(320) 20.07.2020

(511) 41, 43

(540) **KLUB CAFÉ U ZELENÝCH KAMEN**

(510) (41) vzdělávání, školení, zábava, sportovní a kulturní činnosti; (43) služby zajišťující stravování a nápoje, dočasné ubytování.

(730) **Jůza Michal**, Úvoz 169/6, Praha 1, Hradčany, 11800, CZ

(210) **O-565392**

(220) 20.07.2020

(320) 20.07.2020

(511) 35, 36, 41, 45

(540)

LEGANS

(510) (35) pomoc v obchodní a podnikatelské činnosti, management a administrativní služby, obchodní administrativa, řízení obchodní činnosti, služby zprostředkování kancelářské práce; (36) finanční a peněžní služby a bankovní služby, služby v oblasti nemovitostí; (41) vzdělávací a školicí služby; (45) právní služby.

(730) **Legans advokátní kancelář s.r.o.**, Revoluční 1003/3, Praha 1, Staré Město, 11000, CZ

(210) **O-565393**

(220) 20.07.2020

(320) 20.07.2020

(511) 35, 36, 41, 45

(540)

Legans.
Advokátní kancelář

(510) (35) řízení obchodní činnosti, obchodní administrativa, služby zprostředkování kancelářské práce, pomoc v obchodní a podnikatelské činnosti, management a administrativní služby; (36) finanční a peněžní služby a bankovní služby, služby v oblasti nemovitostí; (41) vzdělávací a školicí služby; (45) právní služby.

(591) Barevná

(730) **Legans advokátní kancelář s.r.o.**, Revoluční 1003/3, Praha 1, Staré Město, 11000, CZ

(210) **O-565397**

(220) 20.07.2020

(320) 20.07.2020

(511) 30

(540)

LAURINKA

(510) (30) dorty, zákusky, cukrovinky, oplatky, práškové směsi na dorty.

(730) **MARLENKA international s.r.o.**, Valciřská 434, Frýdek-Místek, Lískovec, 73801, CZ

(740) Ing. Iva Rylková, Polská 1525/12, Ostrava, Poruba, 70800

(210) **O-565419**

(220) 21.07.2020

(320) 21.07.2020

(511) 9, 12, 18, 19, 20, 24, 28

(540)

mamido

(510) (9) ochranné sportovní helmy; (12) auta, elektrická auta, závodní motorová auta, sklápěcí nákladní auta, sportovní auta, motocykly, skútry (motocykly), elektrické motocykly, čtyřkolky, motokáry, motokáry (buginy), motorové tříkolky (cyklokáry), šlapací kola, jízdní kola, horská kola, silniční kola, skládací jízdní kola, elektrická jízdní kola, cestovní jízdní kola, motorová jízdní kola, tandemová jízdní kola, koloběžky [vozidla]; (18) slunečníky; (19) dřevěné zahradní domky, zahradní domky z nekovových materiálů, bazény plavecké [nekovové]; (20) stojany na slunečníky, zahradní nábytek, dětské ohrádky, sedací vaky; (24) přehozy na sedací vaky; (28) rádiem řízená autíčka na hraní, autíčka na hraní, dětská nákladní autíčka, autíčka s elektronickým ovladačem, pouzdra na dětská autíčka, dálkově ovládaná autíčka na baterky, dětská autíčka s přeměnitelnými částmi, autíčka na hraní se sedadlem, elektronická dálkově ovládaná autíčka na hraní, roboti transformující se na auta (hračky), šlapací auta (hračky), dětské tříkolky [hračky], koloběžky [hračky], skateboardy, houpačky, houpačky (hračky), houpačky pro kojence, visuté houpačky (vybavení hřišť), pákové houpačky, nafukovací bazény k rekreačnímu použití, bazény ke hře, trampolíny, panenky, oblečení na panenky, kočárky pro panenky, boty pro panenky, postýlky pro panenky, šperky pro panenky, lahvičky pro panenky, příslušenství pro panenky, kostýmy pro panenky, přilby pro panenky, pokrývky hlavy pro panenky, nábytek do domečku pro panenky, dětské stavebnice, stavebnice jako hračky, stavebnice modelů letadel, nářadí (hračky), dětské zbraně, pneumatické paintballové zbraně, zbraně jako hračky, zbraně s rozstřikovačem (věci na hraní), dětské vláčky, auta (hračky), papírová letadla, vystřelovací letadla (hračky), letadla na hraní, házečí pěnová letadla jako hračky, dálkově ovládaná letadla na hraní, drony [hračky], stolní hry, elektronické stolní hry, sady otázek pro stolní společenské hry, interaktivní hračky pro domácí zvířata, balony (hračky), míče (hračky), projektory (hračky), dalekohledy (hračky), saně (hračky), jídlo (hračky), vycpané hračky, tříkolky (hračky), zvonkohry (hračky), figurky [hračky], bublifuky [hračky], vagony (hračky), modely [hračky], garáže (hračky), pískoviště (hračky), harmoniky (hračky), piana (hračky), mluvicí hračky, kostky (hračky), plastové hračky, xylofony (hračky), kočárky (hračky), rostliny (hračky), klenoty (hračky), klaksony (hračky), skákací hračky, rakety (hračky), pišťalky (hračky), nunčaky (hračky), trakaře (hračky), akční hračky, vzdělávací hračky, hrady (hračky), meče (hračky), lodě [hračky], brože [hračky], hračky plyšové, pistole [hračky], vozidla [hračky], stavebnice [hračky], mechanické hračky, kovové hračky, hudební hračky, elektronické hračky, houpací hračky, tobogány (hračky), telefony (hračky), chřastítka [hračky], látkové hračky, ohebné hračky, nábytek (hračky), mačkáci hračky, káča (hračky), nafukovací hračky, trubky (hračky), kytary (hračky), ryby (hračky), puzzle (hračky), plyšové hračky, hračky zvířata, mikrofony (hračky), roboti (hračky), natahovací hračky, periskopy (hračky), chytré hračky, skládací hračky, modulární hračky, venkovní hračky, vzduchové pistole [hračky], ptáčky jako hračky, nákladní auta (hračky), modelářské soupravy (hračky), hračky ke kouzlení, vodní pistole (hračky), hudební nástroje (hračky), kolečkové brusle (hračky), modely jako hračky, lanovky jako hračky, zahradnické soupravy (hračky), hudební skřínky (hračky), sněhové koule (hračky), mobilní telefony [hračky], klobouky jako hračky, bezmotorové pojízdné hračky, hračky s pokladničkami, figury lidí (hračky), benzínová čerpadla (hračky), tiskařské soupravy (hračky), hračky pro miminka, soupravy nářadí (hračky), hračky do vody, hračky do kočárků, větrné mlýny (hračky), elektronické vzdělávací hračky, létající talíře [hračky], stolní nádoby (hračky), kosmetické kufříky (hračky), hračky na tahání, domácí spotřebiče (hračky), modely aut (hračky), jízdní kola (hračky), čajové soupravy (hračky), teleskopy jako hračky, magnetická plastelína [hračky], zařízení na kemping (hračky), hodiny a hodinky (hračky), vánoční stromky jako hračky, sítky na motýly (hračky), hrací podložky obsahující dětské hračky [hračky], sportovní chrániče.

(591) Barevná

(730) **Mamido Toys s.r.o.**, Hlavní třída 2020/28, Český Těšín, 73701, CZ

(740) Patentový zástupce, ETMA+EDA, Mgr. Michal Černý Ph.D., Husovo nám. 2238/31, Prostějov, 79601

(210) **O-565440**

(220) 21.07.2020

(320) 21.07.2020

(511) 16, 41

(540)



(510) (16) brožury, časopisy (periodika), odborné časopisy, knihy, tištěné publikace, příručky (návody), vzdělávací publikace (tištěné), učební pomůcky (s výjimkou zařízení); (41) organizování a vedení konferencí, kongresů a sympozií, pořádání a vedení seminářů a pracovních setkání (školení), vydávání elektronických publikací, multimediální vydávání odborných časopisů, poskytování elektronických publikací online bez možnosti stažení, poskytování videí online bez možnosti stažení, psaní a publikování textů, s výjimkou reklamních textů, vydávání tiskovin vztahujících se ke vzdělávání, výroba filmů, s výjimkou reklamních, vydávání knížeček (brožovaných), vydávání informačních dokumentů, vydávání periodik, publikování a vydávání tiskovin, příprava dokumentárních programů k vysílání, vydávání tištěných výrobků v elektronické podobě, informace o vzdělávání, akademie (vzdělávání), vydávání elektronických knih a časopisů on-line, zajišťování vzdělávacích seminářů on-line, psaní filmových scénářů, vyučování, vzdělávání, školení, pořádání a vedení osobních vzdělávacích fór s osobní účastí, fotografování, obrazové zpravodajství.

(591) Barevná

(730) **dive 2000 production, s.r.o.**, Farská ulice 22, Nitra, 949 01, SK

(740) FAJNOR IP s.r.o., Pobřežní 249/46, Praha 8, Karlín, 18600

(210) **O-565454**

(220) 22.07.2020

(320) 22.07.2020

(511) 10

(540)

FBF mask

(510) (10) ochranné dýchací masky vyrobené z netkaných materiálů pro chirurgické použití, jednorázová rouška.

(730) **FBF care s.r.o.**, Školní 36, Ústí nad Orlicí, Kerhartice, 56204, CZ

(210) **O-565676**

(220) 03.08.2020

(320) 03.08.2020

(511) 36, 37

(540)

novira

(510) (36) poskytování financí začínajícím a nově vznikajícím společnostem, služby financování rizikového kapitálu týkající se začínajících a nově

vznikajících podniků, financování investic, správa investic, management investic, řízení investic, ochrana investic, kapitálové investice, investiční poradenství, investiční analýzy, investiční management, investiční služby, služby finančních investic, zajišťování finančních investic, investice do nemovitostí, majetkové investice (realitní), finanční investiční služby, investiční konzultační služby, informace o investicích, poskytování investičních informací, správa investičního portfolia, řízení investičního portfolia, poskytování investičního kapitálu, plánování investic do nemovitostí, řízení investic do nemovitostí, správa investic do nemovitostí, management investic do nemovitostí, řízení aktiv a investic, management aktiv a investic, poradenství týkající se investic, správa investic a portfolií, průzkum v oblasti investic, plán investic soukromého kapitálu, akvizice pro finanční investice, kapitálové investice v nemovitostech, finanční investice a poradenství, finanční a investiční služby, zajišťování investic, zejména kapitálových investic, finančních služeb a pojištění, administrativní služby v oblasti investic, management investic v oblasti akcií, poradenství týkající se finančních investic, finanční poradenství v oblasti investic, konzultace týkající se kapitálových investic, finanční služby v oblasti investic, finanční správa v oblasti investic, přímé investice v mezinárodních společnostech, finanční a investiční konzultační služby, finanční a investiční poradenské služby, služby týkající se investičního managementu, služby v oblasti správy kapitálových investic, makléřské služby v oblasti kapitálových investic, služby finančních analýz v oblasti investic, konzultační služby týkající se finančních investic, konzultační služby vztahující se k investicím, konzultační služby ve vztahu k investicím, služby v oblasti managementu investičního portfolia, služby v oblasti správy investic do nemovitostí, finanční poradenství v oblasti investic do nemovitostí, poradenské služby vztahující se k finančním investicím, investiční služby týkající se zastupitelných cenných papírů, konzultační služby o investicích v oblasti nemovitostí, služby týkající se investic v oblasti cenných papírů, investiční služby v oblasti rizikového a projektového kapitálu, realitní služby vztahující se ke správě investic do nemovitostí, služby týkající se investic v oblasti cenných papírů pro soukromé investory, služby v oblasti investičního poradenství, správa nemovitostí, financování nemovitostí, sdílení nemovitostí, pronájem nemovitostí, management nemovitostí, pronajímání kanceláří [nemovitostí], zajišťování pronájmu nemovitostí, sjednávání pronájmu nemovitostí, správa nemovitostí spojená s transakcemi nemovitostí, správa portfolií nemovitostí, financování rozvoje nemovitostí, správa [- pozemků, - nemovitostí], konzultace o nemovitostech, oceňování a správa nemovitostí, služby v oblasti nemovitostí, pronájem nemovitostí všeho druhu, poradenství v oblasti nemovitostí, pronájem nemovitostí a majetku, nemovitostní (realitní) konzultační služby, služby spojené se správou nemovitostí, poradenství v oblasti majetku (nemovitostí), konzultační služby týkající se nemovitostí, financování projektů pro rozvoj nemovitostí, správa finančních záležitostí v oblasti nemovitostí, finanční služby v oblasti výstavby nemovitostí, finanční služby vztahující se k nemovitostem, finanční služby v oblasti nemovitostí a budov, služby v oblasti správy nemovitostí a majetku, služby správy nemovitostí týkající se kancelářských prostor, služby správy nemovitostí týkající se komplexů budov, poradenské služby vztahující se k nemovitostem společností; (37) údržba nemovitostí, stavba komerčních nemovitostí, údržba a opravy budov, údržba a opravy částí budov.

(730) **Novira Investment AG**, Gartenstrasse 3, Zug, 6300, CH

(740) Šetina, Komendová & Partners s.r.o., advokátní kancelář, JUDr. Pavla Komendová, Florianova 440/17, Brno, Královo Pole, 61200

Zamítnuté a částečně odmítnuté/zamítnuté přihlášky ochranných známek po zveřejnění

Zjistí-li Úřad v průběhu řízení o námitkách, že přihlašovaná ochranná známka nesplňuje podmínky pro zápis, přihlášku zamítne. Zjistí-li, že přihlašovaná ochranná známka nesplňuje podmínky pro zápis jen pro některé výrobky nebo služby, přihlášku odmítne/zamítne v rozsahu výrobků nebo služeb, pro které přihláška nesplňuje podmínky zápisu. S ohledem na tuto skutečnost, obsahuje tato kapitola údaje o rozhodnutích o zamítnutí přihlášky ochranné známky v celém nebo částečném rozsahu na základě ustanovení § 26 zákona č. 441/2003 Sb.

Údaje o výsledku rozhodnutí (zamítnutí přihlášky, částečné odmítnutí/zamítnutí přihlášky) jsou uvedeny jako datum právní moci rozhodnutí/výsledek rozhodnutí.

(210) **O-543779**

(540)

EuroOil

04.08.2020/NABYTÍ P.M. - ČÁSTEČNÉ ZAMÍTNUTÍ PŘIHL. PO
ZVEŘ.

(210) **O-557308**

(540)

KURA collection

31.07.2020/NABYTÍ P.M. - ČÁSTEČNÉ ZAMÍTNUTÍ PŘIHL. PO
ZVEŘ.

(210) **O-544264**

(540)

Rainbow Jelly

30.07.2020/NABYTÍ P.M. - ZAMÍTNUTÍ PŘIHLÁŠKY PO
ZVEŘEJNĚNÍ

(210) **O-558636**

(540)

FENIX

24.07.2020/NABYTÍ P.M. - ZAMÍTNUTÍ PŘIHLÁŠKY PO
ZVEŘEJNĚNÍ

(210) **O-547798**

(540)

PERINBABA

23.07.2020/NABYTÍ P.M. - ZAMÍTNUTÍ PŘIHLÁŠKY PO
ZVEŘEJNĚNÍ

(210) **O-559756**

(540)

GATEX

05.08.2020/NABYTÍ P.M. - ČÁSTEČNÉ ZAMÍTNUTÍ PŘIHL. PO
ZVEŘ.

(210) **O-554969**

(540)

OiSO

24.07.2020/NABYTÍ P.M. - ČÁSTEČNÉ ZAMÍTNUTÍ PŘIHL. PO
ZVEŘ.

Zamítnuté námitky týkající se ochranných známek

V průběhu řízení o námitkách může být Úřadem zjištěno, že přihlašovaná ochranná známka, která byla zveřejněna ve Věstníku, nezasahuje do zákonem chráněných starších práv třetích osob, tzv. namítajících, uvedených v ustanovení § 7 zákona č. 441/2003 Sb., a proto Úřad námitky zamítne. Údaje o rozhodnutích o zamítnutí námitek na základě ustanovení § 26 zákona č. 441/2003 Sb. jsou obsaženy v této kapitole.

(210) **O-545945**
(540)



23.07.2020/ NABYTÍ P.M. – ZAMÍTNUTÍ NÁMITEK

(210) **O-545946**
(540)

asp

23.07.2020/ NABYTÍ P.M. – ZAMÍTNUTÍ NÁMITEK

(210) **O-546815**
(540)



28.07.2020/ NABYTÍ P.M. – ZAMÍTNUTÍ NÁMITEK

(210) **O-548690**
(540)



ART OF DETAILS

05.08.2020/ NABYTÍ P.M. – ZAMÍTNUTÍ NÁMITEK

(210) **O-548690**
(540)



ART OF DETAILS

05.08.2020/ NABYTÍ P.M. – ZAMÍTNUTÍ NÁMITEK

(210) **O-549048**
(540)



28.07.2020/ NABYTÍ P.M. – ZAMÍTNUTÍ NÁMITEK

(210) **O-549274**
(540)

APOLLO

04.08.2020/ NABYTÍ P.M. – ZAMÍTNUTÍ NÁMITEK

(210) **O-557701**
(540)



04.08.2020/ NABYTÍ P.M. – ZAMÍTNUTÍ NÁMITEK

Přehled zápisů ochranných známek bez změny ve vztahu ke zveřejněným přihláškám

Kapitola obsahuje údaje o ochranných známkách zapsaných na základě ustanovení § 28 odst. 1 zákona č. 441/2003 Sb., u kterých nedošlo ke změně údajů oproti zveřejněné přihlášce ochranné známky.

[illegible]

Zápis ochranných známek bez změny ve vztahu ke zveřejněným přihláškám

- (111) **380780**
(220) 19.03.2018
(320) 19.03.2018
(442) 15.08.2018
(151) 05.08.2020
(730) **KNÍŽECÍ LÁZNĚ TŘEBOŇ s.r.o.**, Trocnovské nám. 124, Třeboň, Třeboň I, 37901, CZ
(740) **FISCHER & PARTNER IP s.r.o.**, Na hrobcí 294/5, Praha 2, Nové Město, 12800
(210) O-546632
(510) (36) pronájem nebytových prostor a nemovitostí, směnářská činnost; (39) brání věcí do úschovy, provozování parkovišť pro motorová vozidla, organizování cest, doprovázení turistů, přeprava turistů, exkurze; (41) vzdělávací a zábavná činnost, organizování kulturních, vzdělávacích a zábavně-spoolečenských akcí, výstav ke kulturním a vzdělávacím účelům, módních přehlídek, koncertů a sportovních soutěží, výroba a pořádání hudebních, divadelních a jiných představení, pronájem kinosálů, půjčování a distribuce nahaných nosičů zvukových a obrazových záznamů, zejména filmů, audio a video pásků a disků, poskytování on-line elektronických publikací, vydávání, půjčování a distribuce tiskovin, knih, časopisů, grafických listů a textů s výjimkou reklamních a náborových, rozhlasová a televizní zábava, výroba rozhlasových a televizních pořadů, rozhlasové zpravodajství, obrazové zpravodajství, psaní scénářů, skládání hudby, fotografování, zprostředkování v oblasti kultury, umělecké módní agentury, provozování heren, provozování her on-line, pořádání loterií, zábavné parky, mateřské školky, prázdninové tábory (zábava); (44) poskytování ústavní a ambulantní lázeňské péče, poskytování ambulantní lékařské péče, provozování zařízení sloužících k regeneraci a rekondici, hostinská činnost, ubytovací služby, komplexní lázeňská péče, zdravotní péče v oboru fyzioterapie, balneologie, léčebná rehabilitace, všeobecné interní lékařství a neurologie, aplikace přírodních léčivých zdrojů (slatiny) pro léčbu pohybového aparátu, poskytování rekondičních a relaxačních služeb v rámci této třídy, poskytování odborných rehabilitačních služeb a výkonů, kadeřnictví, pedikúra, manikúra, kosmetické služby, provozování solárního zařízení, péče o hygienu a krásu osob, poskytování lázeňské péče preventivní, léčebné, rehabilitační a rekondiční, lázeňské a wellness služby (masáže, sauny), provádění léčebných procedur spojených s koupelemi a zábaly, provozování zařízení sloužících k regeneraci a rekondici v rámci této třídy, masérské služby, provozování sauny a solária, poskytování informací o zotavení a lázeňské péči, sanatoria, zotavovny, veřejné lázně pro hygienické účely.
(511) 36, 39, 41, 44
(540)

KNÍŽECÍ LÁZNĚ TŘEBOŇ

- (111) **380781**
(220) 11.10.2018
(320) 11.10.2018
(442) 30.01.2019
(151) 05.08.2020
(730) **Varga Štefan Ing.**, Sokolovská 627, Zlín, 76302, CZ
(740) Ing. Zdeněk Kučera, Dlouhá 207 (P.O.Box 92), Slušovice, 76315
(210) O-551077
(510) (20) nábytek, nábytek dřevěný, plastový, kovový, nábytek sektorový, čalouněný nábytek, sedací soupravy, kuchyně, kuchyňské linky, nábytek pro interiér bytů a kanceláří, nábytkové přířezy, truhlářské výrobky, postele, postelové rošty, matrace, polštáře; (24) tkaniny, textilie, lůžkoviny, povlečení, přikrývky, peřiny, prostěradla, deky, přehozy.
(511) 20, 24
(540)

DREAMBOS

- (111) **380782**
(220) 15.12.2018
(320) 15.12.2018
(442) 06.03.2019
(151) 05.08.2020
(730) **Balance Outdoor s.r.o.**, Boženy Němcové 769, Frýdlant nad Ostravicí, Frýdlant, 73911, CZ
(210) O-552549
(591) Barevná

- (510) (16) tištěné propagační materiály, papírová prostírání, biologicky rozložitelné obaly na jídlo s sebou na bázi papíroviny; (21) nádobí, servisy (nádobí), porcelánové stolní nádoby, kompostovatelné tácky, kompostovatelné misky, krabice na jídlo; (24) ubrusy (textilní), prostírání (textilní); (25) sportovní oblečení, kuchařské uniformy, sportovní dresy, krátké kalhoty, pracovní oděvy; (35) reklama, bannerová reklama, reklama on-line, venkovní reklama, rozhlasová reklama, marketing, obchodní propagace; (43) kavárna, bistra (služby), stravovací služby pro konferenční centra, restaurace, samoobslužné restaurace, turistické restaurace, služby restaurace (brasserie), restaurace rychlého občerstvení, restaurace s odnosem jídel s sebou, catering - jídlo a nápoje pro instituce, catering - jídlo a nápoje pro bankety, služby poskytující jídlo a nápoje s možností odnosu.
(511) 16, 21, 24, 25, 35, 43
(540)



- (111) **380784**
(220) 01.04.2019
(320) 01.04.2019
(442) 05.06.2019
(151) 05.08.2020
(730) **Ljubasová Romana**, Zborovská 906/11, Brno, 61600, CZ
(740) Mgr. Karel Borkovec, advokát, Masarykova 31, Brno, 63800
(210) O-554966
(591) Barevná
(510) (5) potravinové doplňky pro lidskou spotřebu a zvířata.
(511) 5
(540)

Inca Collagen

- (111) **380785**
(220) 18.04.2019
(320) 18.04.2019
(442) 29.04.2020
(151) 05.08.2020
(730) **Rejzek Jakub**, č. p. 116, Vrátkov, 28201, CZ
(210) O-555430
(510) (41) pořádání a vedení konferencí, konzultační a informační služby vztahující se k pořádání, vedení a organizování konferencí.
(511) 41
(540)

Kam kráčí telekomunikační sítě

- (111) **380786**
(220) 23.04.2019
(320) 23.04.2019
(442) 29.04.2020
(151) 05.08.2020
(730) **L3Harris Technologies, Inc.**, 1025 West NASA Boulevard, Melbourne, 32919, FL, US
(740) Čermák a spol., JUDr. Karel Čermák jr. Ph.D., LL.M., Elišky Peškové 735/15, Praha 5, 15000
(210) O-555474
(510) (9) počítačový hardware, zapisovače hlasu a letových údajů v pilotní kabině, zapisovače a vysílače údajů o letových parametrech, polovodiče, radiofrekvenční přepínače, radarové detektory, letové testovací přístroje,

jmenovitě počítačový hardware a software pro provádění letové simulace, drátové a bezdrátové telefony a telefonní zařízení, jmenovitě telefonní mikrofony, telekomunikační síťové rozbočovače, konektory, přijímače a jiná telefonní komunikační zařízení, technické vybavení, výrobky a součásti, jmenovitě hardware telefonního síťového rozhraní, telefonní bezpečnostní řídící hardware, telefonní multimediální řídící hardware, hardware telefonního přepínání, směrování a účastnického rozhraní, která se používají v počítačových a komunikačních sítích a systémech, počítačový software pro použití v družicovém řízení a pro řízení v oblasti satelitní komunikace, počítačový software pro vytěžování informací v oblasti strategického a taktického zpravodajství, počítačový telemetrický software pro použití při sběru a přenosu dat ze vzdálených zařízení umístěných v terénu, jmenovitě satelitů, letadel, raket, pohyblivých se systémů v oblasti terénu, dále také konfigurovaných instalací na pevném místě a zpravodajských a řídících systémů, počítačový software pro použití při sběru a přenosu dat v oboru lékařské techniky, jmenovitě v oblasti rentgenových přístrojů, magnetických snímacích strojů, akustických snímacích strojů, strojů pro detekci chemických látek, počítačový software pro řízení a provoz zařízení v reálném čase, jmenovitě rentgenových přístrojů, magnetických snímacích strojů, akustických snímacích strojů, přístrojů pro detekci chemických látek, ovládacích prvků pro letovou navigaci, zařízení na ochranu letů, jmenovitě hlasových záznamníků, telemetrických systémů na letadlech, systémů údržby letadel, telemetrických skenerů, systémů narušení, bojových vyhodnocovacích systémů a obrazů, systémů pro řízení letového provozu, monitorů, zastavených obrazů, radarových systémů a systémů sledování stavu vozidel, počítačový software pro systémovou situační informovanost a reprezentaci v systému řízení komunikace a datového spojení, kanálové zesilovače a frekvenční filtry pro použití v telekomunikacích, počítačový hardware pro zpracování elektronických klíčových informací, jmenovitě zpracování informací týkající se elektronického šifrování a dalších bezpečnostních technologií, omezovače rádiových frekvencí, harmonické generátory, satelitní transpondéry (odpovědače), řadiče transpondérů, zabezpečené komunikační systémy sestávající z digitálních procesorů, modulátorů, antén, vysílačů, přijímačů a šifrovacího hardwaru a softwaru pro zařízení na zpracování bezpečných algoritmů pro použití ve vzdušném, satelitním, pozemním a námořním shromažďování informací, přenosu a analýze, komunikační systémy sestávající z vysokorychlostních mikrovlnných komunikačních spojů a počítačového hardwaru, komunikační systémy sestávající z telefonních a vysokorychlostních mikrovlnných rádiových komponentů, digitálních procesorů, počítačového hardwaru, softwaru obsahujícího algoritmy pro použití při zpracování bezpečné komunikace a softwaru pro zabezpečené vysílání a/nebo přijímání komunikací a informací nebo dat, palubní satelitní zařízení zajišťující možnosti subsystému, jmenovitě elektronické moduly a obvodové karty pro digitální záznam v pevné fázi, zpracování video signálu, zpracování komunikačních signálů a dešifrování, mikrovlnná zařízení, zařízení, výrobky a komponenty, jmenovitě frekvenční vysílače, měniče, syntetizátory kmitočtů, frekvenční modulátory, frekvenční filtry, frekvenční výkonové zesilovače, pasivní součásti, mechanické spínače, bezdrátový systém monitorování frekvencí a související elektronické montážní sestavy obvodových karet, zajišťující determinaci kmitočtu, kmitočtové charakteristiky, stav kmitočtu a regulaci kmitočtu, rádiová navigační zařízení složená ze záznamových přenosových a přijímacích mikrovlnných zařízení, jmenovitě mikroprocesorů, elektronických displejů, digitálních paměťových zařízení, rádiových vysílačů a přijímačů, poskytující následující možnosti: navigaci, ovládání a řízení vozidel, indikaci vozidla a varování, záznam dat a telemetrii, sledovací zařízení a přístroje, jmenovitě podsystémy ISR (Intelligence surveillance reconnaissance - zpravodajského pátracího průzkumu), které používají počítačový hardware a software k poskytování vzorkování elektromagnetického spektra v předepsaných frekvencích pro získávání informací, které jsou k dispozici pro analýzu pro použití ve vojenských a civilních letadlech, elektronické snímáče, které v reálném čase poskytují schopnost shromažďovat elektronická data a informace, jmenovitě vnímají vnější elektromagnetické spektrum a převádějí získanou energii na digitální zobrazení energie, zpracování elektronických dat a informací, jmenovitě filtrování digitálního zobrazení energie a její převedení do vizuálního nebo zvukového zobrazení informací, analýza elektronických dat a informací, jmenovitě porovnávání referenčních geografických informací, detekce jakékoli změny a zobrazování změn pro vizuální informací, ukládání elektronických dat a informací, jmenovitě přenos dat a informací do digitální paměti, a šíření elektronických dat a informací, jmenovitě vytváření informací založených na elektronických paketech, které mohou být zaslány na libovolném vybraném přenosovém médiu do jiných vzdálených míst, elektronický počítačový hardware a software, který umožňuje shromažďování, monitorování, analýzu, ukládání a prezentaci

lékařských snímků, počítačová síťová zařízení a vybavení, jmenovitě hardware, který umožňuje propojení analogových nebo digitálních signálů do existující sítě PSTN (Public Switched Telephone Network - veřejné komutované telefonní sítě) nebo globální informační sítě a zajišťuje schopnost přijímat stejné signály do mobilního komunikačního systému, telefonický počítačový hardware, který umožňuje vytvoření bezdrátové poslední míle, jmenovitě bezdrátové rádiové spojení mezi centrálním zdrojem a místem určení, kde telefonní a datový systém má pevnou nebo mobilní operační schopnost, komunikační terminály, které se skládají z počítačového hardwaru, který zajišťuje vytvoření a připojení multimediálních komunikačních signálů včetně analogových, hlasových, datových a obrazových a který umožňuje připojení signálů k jiným komunikačním terminálům nebo jiným síťovým uzlům, Rozhlasové a televizní přenosové systémy zahrnující vysílače, monitory, směšovače signálů, audio a video kodéry a dekodéry a editační zařízení, jmenovitě signálové procesory, vysílače a přijímače pro satelitní komunikaci, počítačové síťové systémy obsahující počítačový hardware a software pro přenos dat mezi počítači připojenými do sítě a pro správu počítačů a přenos dat v uvedené síti, počítačové informační systémy obsahující počítače a software pro zpracování dat, zpracování textu a zobrazování dat, letecké elektrotechnické systémy zahrnující digitální mapy, sběrnice s optickými vlákny a drátové datové sběrnice, paměťová zařízení, přístroje pro zobrazování, ukládání, zpracování a získávání informací o počasí, taktických, strategických a bezpečnostních údajů, ovládací prvky kokpitu a datové displeje, fázové antény, globální polohovací zařízení obsahující datové procesory a displeje, komunikační systémy řízení letového provozu sestávající z počítačového hardwaru a softwaru pro zobrazování informací o přepravě, přenosu, řízení, přepínání, směrování a přijímání informací o letovém provozu, počítače a počítačový software pro převod obrazů na data a pro analýzu, zobrazování a tisk dat v oblasti dvou a trojrozměrné extrakce obrazu, manipulace, zobrazení a geografické registrace, zabezpečené počítačové systémy sestávající z počítačového hardwaru a počítačového softwaru a šifrovaných databází, všechny používané pro zajištění a kontrolu bezpečnosti a přístupu počítačové sítě a informací v ní obsažených, jmenovitě sledování letového provozu a přenos šifrovaných zpráv pilotům, správa databází, přenos souborů a připojení počítačů a databází v síti a pro řízení oběhu, systém řízení letecké společnosti zahrnující počítače a software pro správu databází a pro výměnu informací o provozu mezi letadly, Procesory pro analýzu televizních signálů, jmenovitě elektronické zobrazovací panely pro zobrazování signálů, terminály pro vyhodnocování signálů, primárně sestávající z hardwaru pro analýzu zakázkových signálů s integrovanými komponentami pro zobrazování a analýzu softwaru aplikovaného na počítačích a monitorech standardních průmyslových efektů, počítačový hardware a počítačový software pro monitorování videa, jmenovitě monitorování videa, jmenovitě nástroje pro monitorování videa na bázi softwaru, jmenovitě počítačový software pro monitorování a záznam hlasitost mediálního obsahu, generátory časových referencí, jmenovitě generátory časových referenčních signálů pro časovací signál vysílacího systému a generování zkušebního signálu, hardware a počítačový software pro televizní produkci, postprodukci a vysílání, jmenovitě demodulátory, digitální značení, jmenovitě dynamické elektronické displeje a síťové počítačové servery a počítačový software pro správu a řízení dynamických elektronických displejů, distribučních zesilovačů, audio/video editorů, jmenovitě počítačové pracovní stanice vybavené počítačovým softwarem pro editaci audio a video programových materiálů, počítačový hardware a počítačový software prodáváný jako celek pro generování znaků a grafiky, počítačový software pro generování vizuálních efektů, počítačový hardware a počítačový software prodáváný jako celek pro generování a vkládání značení pro živé vysílání, moduly nouzového varování, jmenovitě počítačové elektronické moduly a související počítačový software pro zajištění vysílání veřejných výstražných zpráv, přenos signálů optickými vlákny, elektronické hlavní přepínače pro audio a video signály, kompresory audio a video signálů a dekompresory audio a video signálů, multiplexory a demultiplexory, vícenásobné prohlížeče (multiviewers), aplikační software pro monitorování a řízení počítačových sítí, elektronické ovládací panely, audio, video a datové přijímače a dekodéry, elektronické směrovací přepínače pro audio a video signály, video servery, výstavba video počítačových sítí, časovací moduly NTP (časového protokolu z práce v síti), sestávající zejména z počítačového hardwaru a počítačového softwaru pro provádění časování NTP, časování signálů, moduly pro přenos signálů, audio/video synchronizační a časovací řídící programy, které jsou primárně sestaveny z vysoce přesných obvodů pro generování hodin pro synchronizaci zvuku s videem, legalizátory

vysílaného signálu, počítačový software pro vytváření a zobrazování časových kódových značek, přepínací frekvenčních měniče, frekvenční měniče signálového formátu, vše pro použití v mediálním a zábavním průmyslu, vysílací provozní software pro reklamu, prodej, provoz a fakturaci, automatizaci, správu digitálních aktiv, programování a správu práv, jmenovitě počítačový software pro správu, monitorování a automatizaci nákupu, prodeje, plánování, výzkumu, řízení zásob, sledování výroby a účetních procesů v oblasti reklamy a obecného obsahu pro mediální a zábavní průmysl, počítačový software pro řízení a monitorování spinacích systémů pro televizní a rozhlasové signály, počítačový software pro správu, monitorování a automatizaci tvorby, pohybu, umístění, archivace, získávání a využívání finančních prostředků digitálních médií, počítačový software, jmenovitě software pro řízení podnikových procesů a software pro zasílání zpráv, pro správu a řízení lidských a automatizovaných pracovních postupů a multisystémové komunikace pro použití v mediálním a zábavním průmyslu, centra pro správu sítí, která se skládají především z mobilních a přenosných radiokomunikačních přístrojů a která rovněž obsahují řadiče elektrických základních stanic, řadiče elektrické komunikace a řadiče elektrických sítí, mobilní a nemobilní radiostanice pro obousměrnou komunikaci, přenosné radiostanice pro obousměrnou komunikaci, rozhlasové síťové komunikační uzly, zahrnující počítače, počítačové přepínače a související počítačový software pro hlasovou a datovou komunikaci, Internetové sítě založené na protokolu, obsahující počítačový hardware a počítačový software pro interoperabilní komunikaci, telekomunikační zařízení, jmenovitě telefonní radiokomunikační systémy pro veřejnoprávní a průmyslové aplikace složené z přenosných komunikačních rozhlasových přijímačů, elektrických řídicích stanic, elektrických komunikačních kontrolérů a obvodových spínačů, řídicí zařízení pro obousměrné mobilní a obousměrné pevné rozhlasové přijímače, jmenovitě zařízení základnových stanic pro pevné a mobilní sítě a komunikace, rozmístění článků, převážně sestávajících z elektronického hardwaru, počítačového softwaru, antén a základních stanic, řídicích stanic primárně složených z rozhlasových přijímačů, hardwaru rozhlasových přijímačů a souvisejícího počítačového software, stolní stanice, sestávající především z rozhlasových přijímačů, hardwaru rozhlasových přijímačů a souvisejícího počítačového softwaru, hardware identifikace operační kontroly a kontrolního panelu, jmenovitě kontrolní panely a software pro provádění nouzových a nenouzových komunikací a pro provádění příkazů a řízení personálu národní bezpečnosti a prostředků, počítačový hardware a software pro správu komunikačních radiokomunikačních přijímačů a základnových stanic a počítačový hardware a software pro monitorování radiokomunikačních přijímačů a základnových stanic, komunikační systémy radiokomunikačních dat, primárně sestávající z mobilních radiokomunikačních přístrojů a rovněž obsahujících nemobilní komunikační radiokomunikační přijímače, přenosné radiokomunikační přijímače, řadiče základních stanic, komunikační řadiče a síťové řadiče, komunikační rádiové síťové portály, složené především z počítačů, počítačových přepínačů a souvisejícího počítačového softwaru pro poskytování brány mezi sítěmi, reflektory, použitelné pro satelitní komunikaci, počítače a počítačový software pro převod oblaků výškových datových bodů ze zařízení pro dálkové snímání na data a pro analýzu, zobrazování a tisk dat v oblasti trojrozměrného výřezu vlastností, manipulace, zobrazování a geografické registrace, počítače a počítačový software pro správu, katalogizaci a získávání geospaciálních snímků, produktů odvozených z obrazů a jiných zpravodajských produktů prostřednictvím synchronizace katalogů dat napříč různými úložnými místy, počítače a počítačový software pro správu, zpracování, využívání a šíření zpravodajských informací ve formě pohybového zobrazení, počítače a počítačový software pro správu, zpracování, využívání a šíření prezentací letového plánování pro piloty všeobecného letectví a řídicí letového provozu, síťová komunikační zařízení, lodní komunikační terminály převážně sestávající z antén, podstavců, polohovacích zařízení, modemů, konvertorů, převodníků, zesilovačů a uživatelských rozhraní, pozemní komunikační terminály sestávající převážně z antén, podstavců, polohovačů, modemů, převodníků, zesilovačů, zesilovačů a uživatelských rozhraní, počítačové informační systémy sestávající převážně z počítačů a počítačového softwaru pro zpracování dat, zpracování textu a zobrazování dat v oblasti sčítacích informačních systémů, zdravotnických informačních systémů, inteligentních systémů distribuce elektrické energie, systémů pro předpovědi počasí a prognostických systémů a systémů environmentálního výkaznictví a prognózu, zařízení pro avioniku, jmenovitě kompresory a dekompresory video signálů, napájecí zdroje, montážní stojany speciálně uzpůsobené pro montáž a propojování elektronických přístrojů, procesory pro přenos signálů pro síťovou interoperabilitu a zaměřování, zabezpečené síťové přepínače, počítačový software ve formě síťových protokolů pro

usnadnění výměny elektronických zpráv a dat, radiofrekvenční (RF) datové spoje pro zbraně, UHF/VHF bezdrátové datové spoje, elektronika s fázově napájenou anténní soustavou, jmenovitě elektronika tvarovaného elektronového svazku, primárně zahrnující výkonové zesilovače a dále zesilovače s nízkým šumem, řadiče fází, jednotky časového zpoždění, vysílací a přijímací přepínače, děliče polí, slučovače polí, vzestupné směšovače kmitočtu, sestupné směšovače kmitočtu, řadiče polí, napájecí zdroje a řídicí zařízení, jmenovitě řídicí jednotky antén, referenční jednotky polohy a směru, řídicí jednotky vysílání/přijmu, regulátory polohy antény a přepínače výběru frekvenčního pásma, komunikační systémy řízení letového provozu sestávající z počítačového hardwaru a počítačového softwaru pro zobrazování, přenos, řízení, přepínání, směrování a přijímání údajů o počasí, obousměrné radiokomunikační přístroje pro komunikaci hlasu, dat, obrazu a videa pro použití vojenskými a jinými vládními agenturami, obousměrné radiokomunikační přijímače, jmenovitě hlasové a datové radiokomunikační přijímače, které lze provozovat ve větším počtu kmitočtových pásem, aby umožnila úředníkům národní bezpečnosti a osobám s mimořádnou odpovědností, jako jsou orgány činné v trestním řízení, záchranáři a vojenský personál, vzájemně komunikovat, a to i přesto, že jejich příslušné stávající komunikační infrastruktury by jinak mohly být vzájemně neslučitelné, dálkové rozhlasové komunikační systémy pro veřejné služby a průmyslové aplikace, jmenovitě mobilní základnové stanice a mobilní radiokomunikační základnové stanice pro obousměrné mobilní a pevné radiokomunikační přijímače, reproduktory pro mobilní obousměrné radiokomunikační přijímače, reproduktory pro nemobilní obousměrné radiokomunikační přijímače, nabíječky baterií pro obousměrné radiokomunikační přijímače, komunikační sítě založené na internetovém protokolu, sestávající především z počítačového hardwaru a počítačového softwaru pro implementaci interoperabilní komunikace, kryptografické moduly, jmenovitě elektronické moduly se zabudovaným firmwarem pro účely šifrování dat, integrované obvody, jmenovitě šifrovací stroje, radiofrekvenční bezdrátové komunikační adaptéry, jmenovitě karty síťového rozhraní, software pro provozování karet radiofrekvenčních karet bezdrátového síťového rozhraní, komunikační software pro připojení radiofrekvenčních karet bezdrátové sítě do lokální komunikační sítě, radiokomunikační síťové brány, sestávající především z počítačů, počítačových přepínačů a počítačového softwaru v oblasti hlasové a datové komunikace, počítačový software pro použití v oblasti řízení letového provozu, jmenovitě pro dozor, údržbu, správu, řešení problémů a konfiguraci počítačového softwaru pro monitorování výkonu systémů řízení letového provozu, definování mapování, nahrávání aktualizací a nových verzí softwaru, řízení přístupu, definice uživatele, přiřazení obvodu, editace hardwaru, podávání zpráv o obnově a aktuálním stavu, notebooky; (16) poznámkové bloky, lepicí poznámkové bloky, pera, kulčiková pera, zvyrazňovače, spirálově vázané poznámkové bloky, papírové poznámkové bloky, kožené potahy na poznámkové bloky, psací podložky, kancelářské sponky, popisovače na dokumenty; (18) velké nákupní tašky, lodní pytle, kurýrní tašky, sportovní tašky, a batohy s popruhy s kapsami se zipovým uzávěrem, klíčenky; (21) hrnky na kávu, plastové lahve na vodu prodávané prázdné, hliníkové lahve na vodu prodávané prázdné; (25) oblečení pro muže a ženy, jmenovitě košile, manžetové krátké kalhoty, trička, bundy, větrovky a nepromokavé bundy; (35) obchodní konzultace a pomoc při provozování telekomunikačních systémů a sítí pro druhé, obchodní konzultace a pomoc v oblasti správy telekomunikačních sítí, jmenovitě provozování a správy telekomunikačních sítí a komunikačních linek pro druhé; (36) komerční realitní služby; (37) technické konzultace v oblasti stavebních konstrukcí pozemních zařízení, technické konzultace a pomoc v oblasti výstavby, oprav a údržby ponorek a lodí, technické konzultace týkající se instalace, oprav a údržby mobilních a pevných pozemních zařízení, satelitů a souvisejících informačních systémů, jmenovitě informační bezpečnosti, komunikací, mikrovláknových výrobků a telemetrie a přístrojového vybavení, technické konzultace a pomoc v oblasti zavádění vybavení a systémů počítačového hardwaru, služby modernizace IT a komunikační infrastruktury, jmenovitě aktualizace počítačového hardwaru pro IT a komunikační systémy, služby údržby telekomunikačních systémů, jmenovitě údržba rádiových, televizních a digitálních komunikačních zařízení pro druhé; (38) technické konzultace v oblasti družicových komunikací a komunikací prostřednictvím souvisejících informačních systémů, jmenovitě v oblasti komunikací prostřednictvím satelitního přenosu, mikrovláknových produktů a telemetrie a přístrojového vybavení, konzultace a technická pomoc v oblasti zabezpečené komunikace a telemetrie, poradenství v oblasti logistiky a poradenství v oblasti telekomunikací; (42) technické konzultace a pomoc v oblasti letecké elektroniky, konzultace v oblasti informačních technologií v oblasti ponorek a lodí, mobilních a pevných pozemních zařízení, satelitů a souvisejících informačních systémů, jmenovitě bezpečnosti informací,

komunikací, mikrovláknových výrobků a telemetrie a přístrojového vybavení, navrhování počítačových systémů pro integraci softwaru, služby údržby a informací o uživateli, systémy podpory provozu pro integraci softwaru, podpůrné služby v oblasti údržby a plánování a poskytování služeb a poskytování podpůrných kontrolních služeb pro družicové řídicí sítě, systémy pro komunikaci v reálném čase v oblasti obrany a systémy shromažďování zpravodajských informací v reálném čase, navrhování počítačových systémů pro technickou podporu družicových startů, rozmístěných komunikačních systémů a rozmístěných systémů sběru zpravodajských informací, konzultace a technická pomoc v oblasti přizpůsobení počítačového hardwaru a softwarových produktů požadavkům zákazníka, konzultace a pomoc při správě počítačových programů, při správě počítačových základů a rozmístění a správě bezdrátových komunikačních sítí jiných zákazníků a služby správy komunikačních linek, služby technické podpory, jmenovitě řešení problémů ve formě diagnostiky a testování počítačových hardwarových a softwarových problémů, poskytování interaktivní webové stránky, která umožňuje uživateli vstupit, přistoupit, sledovat a generovat navržené strategické a taktické zprávy zpravodajských informací, služby v oblasti IT a migrace komunikační infrastruktury, služby v oblasti zavádění IT a komunikační infrastruktury, služby technické podpory, jmenovitě migrace datových center, serverových a databázových aplikací, služby migrace dat, správa služeb na bázi bezpečných informačních technologií (IT) pro druhé, jmenovitě správa softwarových aplikací, řízení podnikových služeb, jmenovitě správa softwarových aplikací, řízení informací, jmenovitě správa omezeného přístupu k síti, datům a informacím a řízení přístupu skenování a odstraňování neautorizovaných dat a programů ze souborů a sítí a řízení kybernetické bezpečnosti, jmenovitě údržba počítačového softwaru v oblasti počítačové bezpečnosti a prevence počítačových rizik, poradenské služby v oblasti počítačového hardwaru a softwaru, technické poradenství v oblasti telekomunikační techniky, technické poradenství v oblasti informačních technologií (IT), aktualizace a údržba počítačového softwaru, služby integrace informačních technologií (IT), technická podpora, jmenovitě monitorování síťových systémů, služby technického monitorování vzdálených počítačových sítí a údržba softwaru, počítačové služby, jmenovitě vzdálená správa systémů informačních technologií (IT) pro druhé, plánování, navrhování a řízení systémů informačních technologií (IT), návrh počítačového hardwaru a softwaru, návrh počítačových sítí pro druhé, informační zabezpečovací služby pro zajištění důvěrnosti, integrity a dostupnosti informačních systémů a kritických obchodních dat druhých, jmenovitě navrhování, rozmístění a provozování zabezpečených komunikačních systémů a informačních sítí pro ochranu důvěrnosti, integrity a dostupnosti informačních systémů a kritických obchodních dat ostatních zákazníků, služby navrhování telekomunikačních systémů, jmenovitě navrhování rozhlasových, televizních a digitálních komunikačních zařízení pro druhé, a návrh a integrace počítačových systémů a sítí pro druhé, jmenovitě návrh a integrace telefonních systémů, komunikačních systémů a zobrazovacích systémů; (45) konzultace a technická pomoc v oblasti bezpečnosti informací a zpravodajských služeb pro zabezpečené a nezabezpečené hlasové, datové a video komunikace, autorizace uživatelů, rozpoznávání a šifrování zpráv.

(511) 9, 16, 18, 21, 25, 35, 36, 37, 38, 42, 45

(540)

L3HARRIS

(111) **380787**

(220) 18.09.2019

(320) 18.09.2019

(442) 29.04.2020

(151) 05.08.2020

(730) **HARMONY WATER s.r.o.**, Bubenské nábřeží 306/13, Praha 7, Holešovice, 17000, CZ

(740) **RETROPATENT s.r.o.**, Dobiášova 1246/29, Liberec, Liberec VI-Rochlice, 46006

(210) O-558530

(510) (32) minerální vody, šumivé nápoje a jiné nápoje nealkoholické nápoje a šťávy ovocné, sirupy a jiné přípravky k zhotovování nápojů, limonády; (33) alkoholické nápoje (s výjimkou piv), míchané nápoje; (35) služby reklamní agentury, reklama, venkovní reklama, reklama on - line v počítačové síti, internetový marketing v oblasti reklamy, průzkumu trhu a internetového marketingu, konzultační a poradenské služby v oblasti řízení a podnikání, služby v oblasti administrativní správy, vyhledávání dat v počítačových souborech (pro třetí osoby); elektronický marketing, průzkum trhu, marketingové studie, pomoc při řízení obchodní činnosti, poskytování obchodních a podnikatelských informací, systematizace informací do

počítačové databáze, poskytování konzultačních a poradenských služeb pomocí globální počítačové sítě, maloobchod, velkoobchod a zprostředkování obchodu s výše uvedenými výrobky třídy 32 a 33.

(511) 32, 33, 35

(540)

HARMONY WATER

(111) **380788**

(220) 04.10.2019

(320) 04.10.2019

(442) 29.04.2020

(151) 05.08.2020

(730) **Asociace inkasních agentur (AIA)**, Purkyňova 74/2, Praha 1, Nové Město, 11000, CZ

(740) **C|K|T ČERVENKA TURKOVÁ & PARTNERS** Advokátní, patentová a známková kancelář, Mgr. Radka Červenková advokátka, Anny Letenské 34/7, Praha 2, Vinohrady, 12000

(210) O-558918

(591) Barevná

(510) (36) služby v oblasti správy, vymáhání a inkasa pohledávek, poradenská, zprostředkovatelská a konzultační činnost týkající se správy, vymáhání a inkasa pohledávek, management správy, vymáhání a inkasa pohledávek, finanční služby, poskytování finančních informací prostřednictvím webových stránek, finanční analytické služby; (41) vzdělávání zaměřené na oblast správy, vymáhání a inkasa pohledávek, pořádání a vedení konferencí, seminářů, vzdělávacích akcí a veletrhů pro vzdělávací účely, poskytování informací o vzdělávání v oblasti správy, vymáhání a inkasa pohledávek prostřednictvím webových stránek.

(511) 36, 41

(540)



(111) **380789**

(220) 14.10.2019

(320) 14.10.2019

(442) 29.04.2020

(151) 05.08.2020

(730) **LUCERN STAV s.r.o.**, Údolní 280/15, Praha 4, Braník, 14700, CZ

(740) **JUDr. Martina Dvořáková**, advokátka, Zenklova 230/66, Praha 8, 18200

(210) O-559142

(591) Barevná

(510) (35) propagační činnost, reklama, pomoc při řízení obchodní činnosti, obchodní administrativy, kancelářské práce; (37) stavebnictví, opravy budov, instalace střešních a vybavení budov; (39) doprava, balení a skladování zboží, organizování cest.

(511) 35, 37, 39

(540)



(111) **380790**

(220) 07.11.2019

- (320) 07.11.2019
(442) 29.04.2020
(151) 05.08.2020
(730) **Statutární město Jihlava**, Masarykovo náměstí 97/1, Jihlava, 58601, CZ
(210) O-559673
(510) (16) papír a lepenka, tiskárenské výrobky, potřeby pro vazbu knih, fotografie, papírnické zboží a kancelářské potřeby s výjimkou nábytku, lepidla pro kancelářské potřeby nebo pro domácnost, potřeby pro rýsování a kreslení a potřeby pro umělce, malířské štětce, tištěné instruktážní a výukové materiály, plastové archy, fólie a sáčky pro balení a obaly, tiskařské typy, štočky; (35) reklama, propagace, řízení obchodní činnosti, obchodní administrativa, kancelářské práce; (41) vzdělávání, školení, zábava, sportovní a kulturní činnosti.
(511) 16, 35, 41
(540)

Ježkovy oči

- (111) **380791**
(220) 15.11.2019
(320) 15.11.2019
(442) 29.04.2020
(151) 05.08.2020
(730) **4Leaders, s.r.o.**, Pod Kozím hrádkem 635, Tábor, Měšice, 39156, CZ
(740) JP Legal, s.r.o., Mgr. Mojmír Přivara, advokát, Kovářská 1253/4, Plzeň, Jižní Předměstí, 30100
(210) O-559857
(510) (7) mlýnky na koření elektrické, mlýnky na kávu elektrické; (8) nářadí a nástroje s ručním pohonem, přístroje, stolní přístroje, vidličky, nože, nožičky s vidličkou, lžíce, lžičky, skládací přístroje, nože pro řezníky a kuchyň (neelektrické), brousky ocelové, nůžky, nůžky na papír, nůžky na potraviny, nástroje na ostření čepelí, brousky na nože, pouzdra na nože, krájecí kolečka neelektrická, otvíráky konzerv neelektrické, univerzální nebo multifunkční otvíráky konzerv neelektrické, nástroje pro krájení hranolků, nástroje na krájení neelektrické, škrabky (ruční kuchyňské potřeby), kleště, kleštičky (toaletní potřeby), ozdobné nástroje pro řezání a vyřezávání těstovin, řezáky na kapsle, nástroje na krájení, nástroje na vyřezávání a ořezávání potravin, nástroje na drcení potravin (hmoždíře), kráječe na vajíčka neelektrické, kráječe na zeleninu neelektrické, kráječe na ovoce neelektrické, nástroje na tvarování jídel; (9) lžicové váhy (kuchyňské potřeby); (16) šablony na zdobení jídel a nápojů; (21) nástroje na šlehání neelektrické, ozdobné nástroje na krájení neelektrické, odšťavňovače neelektrické, odpeckovače neelektrické, kleštičky na cukr, zákusky, saláty a na špagety, kleště na led, grilovací kleště, grilovací lopatky, louskáčky na ořechy, nástroje na lisování potravin, vývrtky, domácí a kuchyňské nářadí a nádoby, nářadí na gril, jehlice na vaření, špejle (kovové) na pečení a grilování, termosky, termosky na jídlo, kávovary neelektrické, konvice na čaj neelektrické, konvice na kávu neelektrické, schránky na čaj, pokličky, silikonové pokličky, výrobky pro stolování v rámci této třídy, podtácky (kromě papírových a textilních), misky, misky, misky na mycí houby, misky na ovoce, nádoby pro mikrovlnné trouby, nádoby pro mrazicí a chladicí boxy, chladicí návleky na láhve pro domácnost, kuchyňské nářadí a ostatní pomůcky do kuchyně jako otvíráky lahví, otvíráky na korkové a korunkové uzávěry, formičky, tvořítka na led, skřípce (kuchyňské pomůcky), mašlovačky, šlehací metly (ruční), naběračky kuchyňské, stěrky, vařečky, plochá míchadla, paličky, pěnovačky, cedníky, košíky na cezení, vyvařovací košíky, sítky, nálevky, násypky, skládací rošty na pečení, napařovací vějíře, napařovací podložky, struhadla, válečky a tvořítka na těsto, vykrajovátko na těsto, zdobičky, servírovací lopatky, lopatky na sypké materiály, nádoby na přípravu zmrzliny a ledových nápojů, nádoby na cukr, nádoby na smetanu, dózy, dávkovací dózy jako potřeby v domácnosti (s výjimkou nádob na odměřování), kuchyňské zásobníky, schránky na chléb a pečivo, solníčky, pepřenky, cukřenky, máselníčky, poklopy na máslo (víčka na máselníčky), poklopy na sýr, kořenky a jejich soupravy, ruční mlýnky pro domácnost, ruční mlýnky na koření, ruční mlýnky na kávu, párátko, stojánek na párátko, špejle, stojánek na ubrousky, bloky na nože, obracečky, štouhadla brambor, loupáče na jablka, lisy na česnek (kuchyňské potřeby), lisy na citron, dávkovače plastové, věšáky kuchyňského nářadí, krájecí desky plastové nebo dřevěné, krájecí desky plastové skládací, hmičky, vyluhovací sítky, nálevky a výlevky tekutin, kroužky na hrdla lahví, vakuové uzávěry a vakuové pumpy na lahve, kuchyňské pumpy na kečup, šejkry, míchátko, sítky se spirálou, plastové podnosy a podložky pod horké nádoby, drobné náčiní pro domácnost jako klipsy, svorky nebo poutka, prachovky, utěrky na čištění, hadry na čištění, hadry na utírání prachu, houby na použití v domácnosti, čistící potřeby, rukavice pro domácnost, kartáče, kartáče na čištění nádrží a nádob, kartáče na umývání nádobí, kartáčky na umývání

nádobí, organizéry ke dřezu, čajníky neelektrické, čajová vajíčka (sítka), čajové a kávové soupravy, držáky na ubrousky, džbány, džbány, jídelní hůlky, chladicí a mrazicí láhve, kalíšky na vajíčka, koše piknikové (včetně nádobí), košíky na chléb (pro použití v domácnosti), kroužky na ubrousky, stojánek na odkládání nožů, trychtýře, tyčinky na míchání koktejlů; (28) hračky, hry, akční hračky, akční hry, auta (hračky), dětské zbraně (hračky), elektronické hračky, elektronické hry, elektronické vzdělávací hračky, elektronické vzdělávací hry, figurky (hračky), herní sady, hračky na baterky, hračky pro rozvoj dětí, hračky s dálkovým ovládáním, hračky na solární pohon, hry deskové, hry stolní, hry cestovní, hry rozvíjející dovednosti, hry rozvíjející logické myšlení, hry rozvíjející obratnost, hry společenské, karetní hry, hrací karty, kvízové hry, hlavolamy, mechanické hry, míče, míčky, míčové hry, modely jako hračky, nářadí (hračky), pistole (hračky), pistolky (hračky), hudební nástroje (hračky), vybarvovací hračky, stavebnice kovové, plastové a dřevěné, počítačové hry, vzdělávací hry, zařízení na hry, žertovné předměty na hraní, předměty a převleky pro kamevaly a večírky, dárky pro pobavení (kanadské žertíky), hračky do vody, sportovní potřeby, sportovní vybavení, části a příslušenství všech uvedených výrobků, zahrnuté v této třídě; (35) maloobchodní prodej hraček, maloobchodní prodej her, prodej her a hraček, domácích potřeb, kuchyňského nářadí a nádob, nářadí a nástrojů s ručním pohonem a přístrojů prostřednictvím internetového obchodu, služby v oblasti reklamy, marketingu, propagace a podpory prodeje, inzertní služby, organizování obchodních nebo reklamních akcí, pořádání obchodních prezentací, předvádění výrobků, příprava, výroba, vydávání, rozšiřování nebo distribuce propagačních, reklamních, marketingových nebo inzertních materiálů, služby v oblasti dovozu a vývozu, dovoz hraček, dovoz her, správa zákaznických věrnostních programů, podpora prodeje prostřednictvím zákaznických věrnostních programů.

(511) 7, 8, 9, 16, 21, 28, 35

(540)



- (111) **380792**
(220) 15.11.2019
(320) 15.11.2019
(442) 29.04.2020
(151) 05.08.2020
(730) **4Leaders, s.r.o.**, Pod Kozím hrádkem 635, Tábor, Měšice, 39156, CZ
(740) JP Legal, s.r.o., Mgr. Mojmír Přivara, advokát, Kovářská 1253/4, Plzeň, Jižní Předměstí, 30100
(210) O-559858
(510) (7) mlýnky na koření elektrické, mlýnky na kávu elektrické; (8) nářadí a nástroje s ručním pohonem, přístroje, stolní přístroje, vidličky, nože, nožičky s vidličkou, lžíce, lžičky, skládací přístroje, nože pro řezníky a kuchyň (neelektrické), brousky ocelové, nůžky, nůžky na papír, nůžky na potraviny, nástroje na ostření čepelí, brousky na nože, pouzdra na nože, krájecí kolečka neelektrická, otvíráky konzerv neelektrické, univerzální nebo multifunkční otvíráky konzerv neelektrické, nástroje pro krájení hranolků, nástroje na krájení neelektrické, škrabky (ruční kuchyňské potřeby), kleště, kleštičky (toaletní potřeby), ozdobné nástroje pro řezání a vyřezávání těstovin, řezáky na kapsle, nástroje na krájení, nástroje na vyřezávání a ořezávání potravin, nástroje na drcení potravin (hmoždíře), kráječe na vajíčka neelektrické, kráječe na zeleninu neelektrické, kráječe na ovoce neelektrické, nástroje na tvarování jídel; (9) lžicové váhy (kuchyňské potřeby); (16) šablony na zdobení jídel a nápojů; (21) nástroje na šlehání neelektrické, ozdobné nástroje na krájení neelektrické, odšťavňovače neelektrické, odpeckovače neelektrické, kleštičky na cukr, zákusky, saláty a na špagety, kleště na led, grilovací kleště, grilovací lopatky, louskáčky na ořechy, nástroje na lisování potravin, vývrtky, domácí a kuchyňské nářadí a nádoby, nářadí na gril, jehlice na vaření, špejle (kovové) na pečení a grilování, termosky, termosky na jídlo, kávovary neelektrické, konvice na čaj neelektrické, konvice na kávu neelektrické, schránky na čaj, pokličky, silikonové pokličky, výrobky pro stolování v rámci této třídy, podtácky (kromě papírových a textilních), misky, misky, misky na mycí houby, misky na ovoce, nádoby pro mikrovlnné trouby, nádoby pro mrazicí a chladicí boxy, chladicí návleky na láhve pro domácnost, kuchyňské nářadí a ostatní pomůcky do kuchyně jako otvíráky lahví, otvíráky na korkové a korunkové uzávěry, formičky, tvořítka na led, skřípce (kuchyňské pomůcky), mašlovačky, šlehací metly (ruční), naběračky kuchyňské, stěrky, vařečky, plochá míchadla, paličky, pěnovačky, cedníky, košíky na cezení, vyvařovací košíky, sítky, nálevky,

násypky, skládací rošty na pečení, napařovací vějíře, napařovací podložky, struhadla, válečky a tvořítka na těsto, vykrajovátko na těsto, zdobíčky, servírovací lopatky, lopatky na sypané materiály, nádoby na přípravu zmrzliny a ledových nápojů, nádoby na cukr, nádoby na smetanu, dózy, dávkovací dózy jako potřeby v domácnosti (s výjimkou nádob na odměřování), kuchyňské zásobníky, schránky na chléb a pečivo, solníčky, pepřenky, cukřenky, máselníčky, poklopy na máslo (víčka na máselníčky), poklopy na sýr, kořenky a jejich soupravy, ruční mlýnky pro domácnost, ruční mlýnky na koření, ruční mlýnky na kávu, párátko, stojánky na párátko, špejle, stojánky na ubrousky, bloky na nože, obracečky, šťouchadla brambor, loupáče na jablka, lisy na česnek (kuchyňské potřeby), lisy na citron, dávkovače plastové, věšáky kuchyňského nářadí, krájecí desky plastové nebo dřevěné, krájecí desky plastové skládací, hrníčky, vyluhovací sítko, nálevky a výlevky tekutin, kroužky na hrdla lahví, vakuové uzávěry a vakuové pumpy na lahve, kuchyňské pumpy na kečup, šejkry, míchátko, sítko se spirálou, plastové podnosy a podložky pod horké nádoby, drobné náčiní pro domácnost jako klipsy, svorky nebo poutka, prachovky, utěrky na čištění, hadry na čištění, hadry na utírání prachu, houby na použití v domácnosti, čistící potřeby, rukavice pro domácnost, kartáče, kartáče na čištění nádrží a nádob, kartáče na umývání nádobí, kartáčky na umývání nádobí, organizéry ke dřezu, čajníky neelektrické, čajová vajíčka (sítko), čajové a kávové soupravy, držáky na ubrousky, džbány, džbány, jídelní hůlky, chladič a mrazicí láhve, kalíšky na vajíčka, koše piknikové (včetně nádobí), košíky na chléb (pro použití v domácnosti), kroužky na ubrousky, stojánky na odkládání nožů, trychtýře, tyčinky na míchání koktejlů; (28) hračky, hry, akční hračky, akční hry, auta (hračky), dětské zbraně (hračky), elektronické hračky, elektronické hry, elektronické vzdělávací hračky, elektronické vzdělávací hry, figurky (hračky), herní sady, hračky na baterky, hračky pro rozvoj dětí, hračky s dálkovým ovládním, hračky na solární pohon, hry deskové, hry stolní, hry cestovní, hry rozvíjející dovednosti, hry rozvíjející logické myšlení, hry rozvíjející obratnost, hry společenské, karetní hry, hrací karty, kvízové hry, hlavolamy, mechanické hry, míče, míčky, míčové hry, modely jako hračky, nářadí (hračky), pistole (hračky), pistolkové (hračky), hudební nástroje (hračky), vybarvovací hračky, stavebnice kovové, plastové a dřevěné, počítačové hry, vzdělávací hry, zařízení na hry, žertovné předměty na hraní, předměty a převleky pro karnevaly a večírky, dárky pro pobavení (kanadské žertíky), hračky do vody, sportovní potřeby, sportovní vybavení, části a příslušenství všech uvedených výrobků zahrnuté v této třídě; (35) maloobchodní prodej hraček, maloobchodní prodej her, prodej her a hraček, domácích potřeb, kuchyňského nářadí a nádob, nářadí a nástrojů s ručním pohonem a příborů prostřednictvím internetového obchodu, služby v oblasti reklamy, marketingu, propagace a podpory prodeje, inzertní služby, organizování obchodních nebo reklamních akcí, pořádání obchodních prezentací, předvádění výrobků, příprava, výroba, vydávání, rozšiřování nebo distribuce propagačních, reklamních, marketingových nebo inzertních materiálů, služby v oblasti dovozu a vývozu, dovoz hraček, dovoz her, správa zákaznických věrnostních programů, podpora prodeje prostřednictvím zákaznických věrnostních programů.

(511) 7, 8, 9, 16, 21, 28, 35
(540)



(111) **380793**
(220) 28.11.2019
(320) 28.11.2019
(442) 29.04.2020
(151) 05.08.2020
(730) **OK For You a.s.**, Mánesova 3014/16, Brno, Královo Pole, 61200, CZ
(740) Kania, Sedláč, Smola, s.r.o., Mendlovo náměstí 907/1a, Brno, Staré Brno, 60300
(210) O-560183
(591) Barevná
(510) (36) pojištění, finančníctví, peněžnictví, služby v oblasti nemovitostí.
(511) 36

(540)



(111) **380794**
(220) 28.11.2019
(320) 28.11.2019
(442) 29.04.2020
(151) 05.08.2020
(730) **OK PROFIT a.s.**, Mánesova 3014/16, Brno, Královo Pole, 61200, CZ
(740) Kania, Sedláč, Smola, s.r.o., Mendlovo náměstí 907/1a, Brno, Staré Brno, 60300
(210) O-560184
(591) Barevná
(510) (36) pojištění, finančníctví, peněžnictví, služby v oblasti nemovitostí.
(511) 36
(540)



(111) **380795**
(220) 10.12.2019
(320) 10.12.2019
(442) 29.04.2020
(151) 05.08.2020
(730) **Bejdák Jan Bc., Dis.**, Malá Bělá 76, Bakov nad Jizerou, 29401, CZ
(210) O-560415
(510) (25) oděvy, oděvy tělocvičné, oděvy sportovní, pokrývky hlavy, například šátky, čepice, oděvy pohlcující pot, spodní prádlo, potítka, ponožky, kompresní oblečení a ponožky, trika, bundy sportovní, kraťasy, kalhoty, mikiny spadající do této třídy; (28) stroje a přístroje pro sporty a různé hry spadající do této třídy, náčiní a nářadí pro různá tělesná cvičení, stacionární boxovací totémy a pytle, boxovací pytle, boxovací rukavice a bandáže, gymnastické nářadí a náčiní, lana, posilovací stroje a fitness trenažéry, medicínabaly, síť pro sport, činky, fitness konstrukce a fitness překážky pro vnitřní a venkovní použití, streetworkoutové parky, fitness kontejnery; (41) provozování sportovních zařízení, fitness, organizování sportovních soutěží a akcí, organizování a vedení seminářů a kurzů, sportovní skupinové aktivity, výchova a vzdělání v oblasti zdravého životního stylu, tělesná výchova, poskytování informací v oblasti sportu, fitness a cvičení prostřednictvím on-line webových stránek.
(511) 25, 28, 41
(540)

BOXESS

(111) **380796**
(220) 10.12.2019
(320) 10.12.2019
(442) 29.04.2020
(151) 05.08.2020
(730) **Bejdák Jan Bc., Dis.**, Malá Bělá 76, Bakov nad Jizerou, 29401, CZ
(210) O-560416
(510) (25) oděvy, oděvy tělocvičné, oděvy sportovní, pokrývky hlavy, například šátky, čepice, oděvy pohlcující pot, spodní prádlo, potítka, ponožky, kompresní oblečení a ponožky, trika, bundy sportovní, kraťasy, kalhoty, mikiny spadající do této třídy; (28) stroje a přístroje pro sporty a různé hry spadající do této třídy, náčiní a nářadí pro různá tělesná cvičení, stacionární boxovací totémy a pytle, boxovací pytle, boxovací rukavice a bandáže,

gymnastické nářadí a náčiní, lana, posilovací stroje a fitness trenažéry, medicíny, sítě pro sport, činky, fitness konstrukce a fitness překážky pro vnitřní a venkovní použití, streetworkoutové parky, fitness kontejnery; (41) provozování sportovních zařízení, fitness, organizování sportovních soutěží a akcí, organizování a vedení seminářů a kurzů, sportovní skupinové aktivity, výchova a vzdělání v oblasti zdravého životního stylu, tělesná výchova, poskytování informací v oblasti sportu, fitness a cvičení prostřednictvím on-line webových stránek.

(511) 25, 28, 41

(540)



(111) **380797**

(220) 12.12.2019

(320) 12.12.2019

(442) 29.04.2020

(151) 05.08.2020

(730) **IBS-GROUP S.E.**, Mánesova 3014/16, Brno, Královo Pole, 61200, CZ

(740) Kania, Sedlák, Smola, s.r.o., Mendlovo náměstí 907/1a, Brno, Staré Brno, 60300

(210) O-560488

(591) Barevná

(510) (36) pojištění, finančnínictví, peněžnictví, služby v oblasti nemovitostí.

(511) 36

(540)



(111) **380798**

(220) 24.02.2020

(320) 24.02.2020

(442) 29.04.2020

(151) 05.08.2020

(730) **Gütter David**, Dukelská 499, Rokycany, Nové Město, 33701, CZ

(210) O-561276

(510) (16) akvarelové malby, alba, archy papíru, balící papír bankovky, barevné litografie, blahopřání, bloky na kreslení, brožury, brožurky, dopisní papír, fotografie, fotorytina, grafická znázornění, grafické reprodukce, grafické tisky, chromolitografie, knihy, lepty, letáky, litografie, malby (obrazy) zarámované i nezarámované, malířská plátna, obaly (papírnické zboží), olejotisky, papírnické zboží, papíry na malbu a kaligrafii, pastely, plakáty, plátna pro knižní vazby, pohlednice, poštovní známky, předlohy pro obkreslování, rytiny, tiskoviny, tištěné publikace; (41) filmové projekce, fotografování, fotografování na mikrofilm, obrazové zpravodajství, online vydávání elektronických knih a časopisů, pořádání a vedení seminářů, pořádání a vedení workshopů (školení), pořádání výstav ke kulturním nebo vzdělávacím účelům, pronájem uměleckých děl, provozování muzea (předvádění, výstavy), předprodej vstupenek (zábava), služby grafické úpravy nikoliv k reklamním účelům, zábava.

(511) 16, 41

(540)

memorism

(111) **380799**

(220) 24.01.2020

(320) 24.01.2020

(442) 29.04.2020

(151) 05.08.2020

(730) **ALKA HOLDING spol. s r.o.**, Sokolohradská 360, Chotěboř, 58301, CZ

(740) PatentCentrum Sedlák & Partners s.r.o., Okružní 2824, České Budějovice, České Budějovice 3, 37001

(210) O-561318

(510) (2) barvy a laky, přírodní barviva; (6) kovové krovy, střechy, kovové části k nábytku, atypické kovové části interiéru; (19) obklady, podhledy, řezivo, velkoplošné dřevovláknité desky (stavební materiál), okna, dveře, nekovové krovy, střechy, dřevostavby; (20) nábytek, bytové a kancelářské doplňky z nekovových materiálů; (37) realizace zakázkových interiéru, montáž dřevěných obkladů a podhledů, montáž nábytku, montáž zakázkových oken a dveří; (40) truhlářství, povrchové úpravy kovů i nekovů; (42) příprava a projektování interiéru.

(511) 2, 6, 19, 20, 37, 40, 42

(540)



(111) **380800**

(220) 28.01.2020

(320) 28.01.2020

(442) 29.04.2020

(151) 05.08.2020

(730) **Shoptet s.r.o.**, Dvořeckého 628/8, Praha 6, Břevnov, 16900, CZ

(740) Jansa, Mokřý, Otevřel & partneři s.r.o., advokátní kancelář, Mgr. et Mgr. Petr Malíš, advokát, Sokola Tůmy 743/16, Ostrava, Mariánské Hory, 70900

(210) O-561362

(591) Barevná

(510) (9) přístroje a nástroje vědecké, fotografické, filmové, optické, přístroje a nástroje pro vedení, přepínání, přeměnu, akumulaci, regulaci nebo řízení elektrického proudu, přístroje pro záznam, převod, reprodukci zvuku nebo obrazu, nosiče dat magnetické, záznamové disky, kompaktní disky, DVD a ostatní digitální záznamové nosiče, počítačový hardware, počítačový software včetně informačních systémů a aplikací pro mobilní telefony a obdobná zařízení, přístroje pro měření, signalizaci, kontrolu (inspekci), záchranu a přístroje pro vyučování; (16) papír, lepenka, tiskárenské výrobky, potřeby pro knižní vazby, fotografie, papírnické zboží, knihy, brožury, časopisy, plakáty, formuláře, kalendáře, listky, letáky, katalogy, tiskoviny, vstupenky, navštívenky, poukazy, pozvánky, programy akcí, prospekty, reklamní plakáty, ročenky, tikety, známky, mapy, reklamní, propagační a informační materiály z papíru a plastických hmot; (35) zprostředkovatelská činnost v oblasti obchodu s výše uvedenými výrobky ve třídách 9 a 16, obchodní zprostředkovatelské služby, zprostředkování dodavatelských služeb, zprostředkování obchodů v oblasti propojení možných soukromých investorů s podnikateli, kteří potřebují financování, zprostředkování koupě a prodeje e-shopů, zprostředkování obchodních a komerčních kontaktů, poradenská činnost a služby obchodního zastoupení v oblasti nákupu a prodeje e-shopů, poradenská činnost a služby obchodního zastoupení v oblasti dodavatelských služeb, internetní, propagační služby a komerční informační služby prostřednictvím Internetu, reklama on-line v počítačové síti, reklama, marketing, propagace, franšizing, pomoc při řízení obchodní činnosti, obchodní administrativy, poradenské a konzultační služby týkající se výše uvedených služeb v rámci této třídy, zprostředkování služeb výše uvedených v rámci této třídy, provozování on-line databází v rámci této třídy, obsluha databází přístupných po Internetu v rámci této třídy, sběr dat do počítačových databází, systemizace dat v počítačových databázích; (38) provozování internetového portálu, služby webových portálů, telekomunikační služby, směrovací a spojovací služby pro telekomunikace, šíření informací prostřednictvím komunikačních sítí, zejména Internetu a bezdrátových, kabelových a satelitních sítí, elektronický přenos dat v počítačových sítích a Internetu, komunikační služby prostřednictvím Internetu, vnějších a vnitřních sítí, počítačová komunikace, elektronický přenos dat pomocí výpočetní techniky (počítačů), elektronický přenos dat na zakázku (za úplatu), elektronická pošta, pronájem telekomunikačních přístrojů a zařízení pro přenos dat, komunikace prostřednictvím sítí vláknové optiky, komunikace prostřednictvím počítačových terminálů, komunikace prostřednictvím rádia, komunikace prostřednictvím telefonu, počítačem řízený přenos dat a obrazu, zprostředkování a poskytování přístupu do globálních, světových a lokálních počítačových sítí a Internetu, poskytování interaktivních on-line vývěsek pro přenos vztahů mezi počítačovými uživateli, informace, poradenství a konzultace vztahující se k výše

uvedeným službám v rámci této třídy; (42) poskytování (tvorba) softwaru, návrh, tvorba, správa a údržba webových stránek, portálů a aplikací včetně multimediálních a 3D aplikací, navrhování a tvorba informačních databází, elektronických časopisů, periodik, knih, multimediálních dokumentů, prezentací a katalogů, tvorba, programování a správa systémů pro obsluhu zákazníků přístupných po Internetu, navrhování, tvorba, instalace, aktualizace, správa, údržba počítačového softwaru, řešení webových serverů, analýza počítačových systémů, pronájem počítačového softwaru, software jako služba (SaaS), grafický design, analýza počítačových systémů, provozování a konstrukce databází, aplikací a serverů, řešení webových serverů, programové projekty (tvorba), vědecké a technologické služby a související výzkum a projektování, analytické a výzkumné služby v průmyslu, poradenství v oblasti bezpečnosti informačních systémů.

(511) 9, 16, 35, 38, 42
(540)



(111) **380801**

(220) 28.01.2020
(320) 28.01.2020
(442) 29.04.2020
(151) 05.08.2020

(730) **Shoptet s.r.o.**, Dvořeckého 628/8, Praha 6, Břevnov, 16900, CZ

(740) Jansa, Mokřý, Otevřel & partneři s.r.o., advokátní kancelář, Mgr. et Mgr. Petr Mališ, advokát, Sokola Tůmy 743/16, Ostrava, Mariánské Hory, 70900

(210) O-561363

(510) (9) přístroje a nástroje vědecké, fotografické, filmové, optické, přístroje a nástroje pro vedení, přepínání, přeměnu, akumulaci, regulaci nebo řízení elektrického proudu, přístroje pro záznam, převod, reprodukci zvuku nebo obrazu, nosiče dat magnetické, záznamové disky, kompaktní disky, DVD a ostatní digitální záznamové nosiče, počítačový hardware, počítačový software včetně informačních systémů a aplikací pro mobilní telefony a obdobná zařízení, přístroje pro měření, signalizaci, kontrolu (inspekci), záchranu a přístroje pro vyučování; (16) papír, lepenka, tiskárenské výrobky, potřeby pro knižní vazby, fotografie, papírnické zboží, knihy, brožury, časopisy, plakáty, formuláře, kalendáře, listky, letáky, katalogy, tiskoviny, vstupenky, navštívenky, poukazy, pozvánky, programy akcí, prospekty, reklamní plakáty, ročenky, tikety, známky, mapy, reklamní, propagační a informační materiály z papíru a plastických hmot; (35) zprostředkovatelská činnost v oblasti obchodu s výše uvedenými výrobky ve třídách 9 a 16, obchodní zprostředkovatelské služby, zprostředkování dodavatelských služeb, zprostředkování obchodů v oblasti propojení možných soukromých investorů s podnikateli, kteří potřebují financování, zprostředkování koupě a prodeje e-shopů, zprostředkování obchodních a komerčních kontaktů, poradenská činnost a služby obchodního zastoupení v oblasti nákupu a prodeje e-shopů, poradenská činnost a služby obchodního zastoupení v oblasti dodavatelských služeb, inzertní, propagační služby a komerční informační služby prostřednictvím Internetu, reklama on-line v počítačové síti, reklama, marketing, propagace, franšizing, pomoc při řízení obchodní činnosti, obchodní administrativa, poradenské a konzultační služby týkající se výše uvedených služeb v rámci této třídy, zprostředkování služeb výše uvedených v rámci této třídy, provozování on-line databází v rámci této třídy, obsluha databází přístupných po Internetu v rámci této třídy, sběr dat do počítačových databází, systemizace dat v počítačových databázích; (38) provozování internetového portálu, služby webových portálů, telekomunikační služby, směrovací a spojovací služby pro telekomunikace, šíření informací prostřednictvím komunikačních sítí, zejména Internetu a bezdrátových, kabelových a satelitních sítí, elektronický přenos dat v počítačových sítích a Internetu, komunikační služby prostřednictvím Internetu, vnějších a vnitřních sítí, počítačová komunikace, elektronický přenos dat pomocí výpočetní techniky (počítačů), elektronický přenos dat na zakázku (za úplatu), elektronická pošta, pronájem telekomunikačních přístrojů a zařízení pro přenos dat, komunikace prostřednictvím sítí vláknové optiky, komunikace prostřednictvím počítačových terminálů, komunikace prostřednictvím rádia, komunikace prostřednictvím telefonu, počítačem řízený přenos dat a obrazu, zprostředkování a poskytování přístupu do globálních, světových a lokálních počítačových sítí a Internetu, poskytování interaktivních on-line vývěsek pro přenos vzkazů mezi počítačovými

uživateli, informace, poradenství a konzultace vztahující se k výše uvedeným službám v rámci této třídy; (42) poskytování (tvorba) softwaru, návrh, tvorba, správa a údržba webových stránek, portálů a aplikací včetně multimediálních a 3D aplikací, navrhování a tvorba informačních databází, elektronických časopisů, periodik, knih, multimediálních dokumentů, prezentací a katalogů, tvorba, programování a správa systémů pro obsluhu zákazníků přístupných po Internetu, navrhování, tvorba, instalace, aktualizace, správa, údržba počítačového softwaru, řešení webových serverů, analýza počítačových systémů, pronájem počítačového softwaru, software jako služba (SaaS), grafický design, analýza počítačových systémů, provozování a konstrukce databází, aplikací a serverů, řešení webových serverů, programové projekty (tvorba), vědecké a technologické služby a související výzkum a projektování, analytické a výzkumné služby v průmyslu, poradenství v oblasti bezpečnosti informačních systémů.

(511) 9, 16, 35, 38, 42

(540)

obchodiště

(111) **380802**

(220) 28.01.2020

(320) 28.01.2020

(442) 29.04.2020

(151) 05.08.2020

(730) **Shoptet s.r.o.**, Dvořeckého 628/8, Praha 6, Břevnov, 16900, CZ

(740) Jansa, Mokřý, Otevřel & partneři s.r.o., advokátní kancelář, Mgr. et Mgr. Petr Mališ, advokát, Sokola Tůmy 743/16, Ostrava, Mariánské Hory, 70900

(210) O-561364

(510) (9) přístroje a nástroje vědecké, fotografické, filmové, optické, přístroje a nástroje pro vedení, přepínání, přeměnu, akumulaci, regulaci nebo řízení elektrického proudu, přístroje pro záznam, převod, reprodukci zvuku nebo obrazu, nosiče dat magnetické, záznamové disky, kompaktní disky, DVD a ostatní digitální záznamové nosiče, počítačový hardware, počítačový software včetně informačních systémů a aplikací pro mobilní telefony a obdobná zařízení, přístroje pro měření, signalizaci, kontrolu (inspekci), záchranu a přístroje pro vyučování; (16) papír, lepenka, tiskárenské výrobky, potřeby pro knižní vazby, fotografie, papírnické zboží, knihy, brožury, časopisy, plakáty, formuláře, kalendáře, listky, letáky, katalogy, tiskoviny, vstupenky, navštívenky, poukazy, pozvánky, programy akcí, prospekty, reklamní plakáty, ročenky, tikety, známky, mapy, reklamní, propagační a informační materiály z papíru a plastických hmot; (35) zprostředkovatelská činnost v oblasti obchodu s výše uvedenými výrobky ve třídách 9 a 16, obchodní zprostředkovatelské služby, zprostředkování dodavatelských služeb, zprostředkování obchodů v oblasti propojení možných soukromých investorů s podnikateli, kteří potřebují financování, zprostředkování koupě a prodeje e-shopů, zprostředkování obchodních a komerčních kontaktů, poradenská činnost a služby obchodního zastoupení v oblasti nákupu a prodeje e-shopů, poradenská činnost a služby obchodního zastoupení v oblasti dodavatelských služeb, inzertní, propagační služby a komerční informační služby prostřednictvím Internetu, reklama on-line v počítačové síti, reklama, marketing, propagace, franšizing, pomoc při řízení obchodní činnosti, obchodní administrativa, poradenské a konzultační služby týkající se výše uvedených služeb v rámci této třídy, zprostředkování služeb výše uvedených v rámci této třídy, provozování on-line databází v rámci této třídy, obsluha databází přístupných po Internetu v rámci této třídy, sběr dat do počítačových databází, systemizace dat v počítačových databázích; (38) provozování internetového portálu, služby webových portálů, telekomunikační služby, směrovací a spojovací služby pro telekomunikace, šíření informací prostřednictvím komunikačních sítí, zejména Internetu a bezdrátových, kabelových a satelitních sítí, elektronický přenos dat v počítačových sítích a Internetu, komunikační služby prostřednictvím Internetu, vnějších a vnitřních sítí, počítačová komunikace, elektronický přenos dat pomocí výpočetní techniky (počítačů), elektronický přenos dat na zakázku (za úplatu), elektronická pošta, pronájem telekomunikačních přístrojů a zařízení pro přenos dat, komunikace prostřednictvím sítí vláknové optiky, komunikace prostřednictvím počítačových terminálů, komunikace prostřednictvím rádia, komunikace prostřednictvím telefonu, počítačem řízený přenos dat a obrazu, zprostředkování a poskytování přístupu do globálních, světových a lokálních počítačových sítí a Internetu, poskytování interaktivních on-line vývěsek pro přenos vzkazů mezi počítačovými uživateli, informace, poradenství a konzultace vztahující se k výše uvedeným službám v rámci této třídy; (42) poskytování (tvorba) softwaru, návrh, tvorba, správa a údržba webových stránek, portálů a aplikací včetně multimediálních a 3D aplikací, navrhování a tvorba informačních databází,

elektronických časopisů, periodik, knih, multimediálních dokumentů, prezentací a katalogů, tvorba, programování a správa systémů pro obsluhu zákazníků přístupných po Internetu, navrhování, tvorba, instalace, aktualizace, správa, údržba počítačového softwaru, řešení webových serverů, analýza počítačových systémů, pronájem počítačového softwaru, software jako služba (SaaS), grafický design, analýza počítačových systémů, provozování a konstrukce databází, aplikací a serverů, řešení webových serverů, programové projekty (tvorba), vědecké a technologické služby a související výzkum a projektování, analytické a výzkumné služby v průmyslu, poradenství v oblasti bezpečnosti informačních systémů.

(511) 9, 16, 35, 38, 42

(540)

fanfan

(111) **380803**

(220) 28.01.2020

(320) 28.01.2020

(442) 29.04.2020

(151) 05.08.2020

(730) **Shoptet s.r.o.**, Dvořeckého 628/8, Praha 6, Břevnov, 16900, CZ

(740) Jansa, Mokřý, Otevřel & partneři s.r.o., advokátní kancelář, Mgr. et Mgr. Petr Mališ, advokát, Sokola Tůmy 743/16, Ostrava, Mariánské Hory, 70900

(210) O-561365

(591) Barevná

(510) (9) přístroje a nástroje vědecké, fotografické, filmové, optické, přístroje a nástroje pro vedení, přepínání, přeměnu, akumulaci, regulaci nebo řízení elektrického proudu, přístroje pro záznam, převod, reprodukci zvuku nebo obrazu, nosiče dat magnetické, záznamové disky, kompaktní disky, DVD a ostatní digitální záznamové nosiče, počítačový hardware, počítačový software včetně informačních systémů a aplikací pro mobilní telefony a obdobná zařízení, přístroje pro měření, signalizaci, kontrolu (inspekci), záchranu a přístroje pro vyučování; (16) papír, lepenka, tiskárenské výrobky, potřeby pro knižní vazby, fotografie, papírnické zboží, knihy, brožury, časopisy, plakáty, formuláře, kalendáře, listky, letáky, katalogy, tiskoviny, vstupenky, navštívenky, poukazy, pozvánky, programy akcí, prospekty, reklamní plakáty, ročenky, tikety, známky, mapy, reklamní, propagační a informační materiály z papíru a plastických hmot; (35) zprostředkovatelská činnost v oblasti obchodu s výše uvedenými výrobky ve třídách 9 a 16, obchodní zprostředkovatelské služby, zprostředkování dodavatelských služeb, zprostředkování obchodů v oblasti propojení možných soukromých investorů s podnikateli, kteří potřebují financování, zprostředkování koupě a prodeje e-shopů, zprostředkování obchodních a komerčních kontaktů, poradenská činnost a služby obchodního zastoupení v oblasti nákupu a prodeje e-shopů, poradenská činnost a služby obchodního zastoupení v oblasti dodavatelských služeb, inzertní, propagační služby a komerční informační služby prostřednictvím Internetu, reklama on-line v počítačové síti, reklama, marketing, propagace, franšizing, pomoc při řízení obchodní činnosti, obchodní administrativa, poradenské a konzultační služby týkající se výše uvedených služeb v rámci této třídy, zprostředkování služeb výše uvedených v rámci této třídy, provozování on-line databází v rámci této třídy, obsluha databází přístupných po Internetu v rámci této třídy, sběr dat do počítačových databází, systemizace dat v počítačových databázích; (38) provozování internetového portálu, služby webových portálů, telekomunikační služby, směrovací a spojovací služby pro telekomunikace, šíření informací prostřednictvím komunikačních sítí, zejména Internetu a bezdrátových, kabelových a satelitních sítí, elektronický přenos dat v počítačových sítích a Internetu, komunikační služby prostřednictvím Internetu, vnějších a vnitřních sítí, počítačová komunikace, elektronický přenos dat pomocí výpočetní techniky (počítačů), elektronický přenos dat na zakázku (za úplaty), elektronická pošta, pronájem telekomunikačních přístrojů a zařízení pro přenos dat, komunikace prostřednictvím sítí vláknové optiky, komunikace prostřednictvím počítačových terminálů, komunikace prostřednictvím rádia, komunikace prostřednictvím telefonu, počítačem řízený přenos dat a obrazu, zprostředkování a poskytování přístupu do globálních, světových a lokálních počítačových sítí a Internetu, poskytování interaktivních on-line vývěsek pro přenos vzkazů mezi počítačovými uživateli, informace, poradenství a konzultace vztahující se k výše uvedeným službám v rámci této třídy; (42) poskytování (tvorba) softwaru, návrh, tvorba, správa a údržba webových stránek, portálů a aplikací včetně multimediálních a 3D aplikací, navrhování a tvorba informačních databází, elektronických časopisů, periodik, knih, multimediálních dokumentů, prezentací a katalogů, tvorba, programování a správa systémů pro obsluhu zákazníků přístupných po Internetu, navrhování, tvorba, instalace,

aktualizace, správa, údržba počítačového softwaru, řešení webových serverů, analýza počítačových systémů, pronájem počítačového softwaru, software jako služba (SaaS), grafický design, analýza počítačových systémů, provozování a konstrukce databází, aplikací a serverů, řešení webových serverů, programové projekty (tvorba), vědecké a technologické služby a související výzkum a projektování, analytické a výzkumné služby v průmyslu, poradenství v oblasti bezpečnosti informačních systémů.

(511) 9, 16, 35, 38, 42

(540)

(111) **380804**

(220) 28.01.2020

(320) 28.01.2020

(442) 29.04.2020

(151) 05.08.2020

(730) **Shoptet s.r.o.**, Dvořeckého 628/8, Praha 6, Břevnov, 16900, CZ

(740) Jansa, Mokřý, Otevřel & partneři s.r.o., advokátní kancelář, Mgr. et Mgr. Petr Mališ, advokát, Sokola Tůmy 743/16, Ostrava, Mariánské Hory, 70900

(210) O-561366

(510) (9) přístroje a nástroje vědecké, fotografické, filmové, optické, přístroje a nástroje pro vedení, přepínání, přeměnu, akumulaci, regulaci nebo řízení elektrického proudu, přístroje pro záznam, převod, reprodukci zvuku nebo obrazu, nosiče dat magnetické, záznamové disky, kompaktní disky, DVD a ostatní digitální záznamové nosiče, počítačový hardware, počítačový software včetně informačních systémů a aplikací pro mobilní telefony a obdobná zařízení, přístroje pro měření, signalizaci, kontrolu (inspekci), záchranu a přístroje pro vyučování; (16) papír, lepenka, tiskárenské výrobky, potřeby pro knižní vazby, fotografie, papírnické zboží, knihy, brožury, časopisy, plakáty, formuláře, kalendáře, listky, letáky, katalogy, tiskoviny, vstupenky, navštívenky, poukazy, pozvánky, programy akcí, prospekty, reklamní plakáty, ročenky, tikety, známky, mapy, reklamní, propagační a informační materiály z papíru a plastických hmot; (35) zprostředkovatelská činnost v oblasti obchodu s výše uvedenými výrobky ve třídách 9 a 16, obchodní zprostředkovatelské služby, zprostředkování dodavatelských služeb, zprostředkování obchodů v oblasti propojení možných soukromých investorů s podnikateli, kteří potřebují financování, zprostředkování koupě a prodeje e-shopů, zprostředkování obchodních a komerčních kontaktů, poradenská činnost a služby obchodního zastoupení v oblasti nákupu a prodeje e-shopů, poradenská činnost a služby obchodního zastoupení v oblasti dodavatelských služeb, inzertní, propagační služby a komerční informační služby prostřednictvím Internetu, reklama on-line v počítačové síti, reklama, marketing, propagace, franšizing, pomoc při řízení obchodní činnosti, obchodní administrativa, poradenské a konzultační služby týkající se výše uvedených služeb v rámci této třídy, zprostředkování služeb výše uvedených v rámci této třídy, provozování on-line databází v rámci této třídy, obsluha databází přístupných po Internetu v rámci této třídy, sběr dat do počítačových databází, systemizace dat v počítačových databázích; (38) provozování internetového portálu, služby webových portálů, telekomunikační služby, směrovací a spojovací služby pro telekomunikace, šíření informací prostřednictvím komunikačních sítí, zejména Internetu a bezdrátových, kabelových a satelitních sítí, elektronický přenos dat v počítačových sítích a Internetu, komunikační služby prostřednictvím Internetu, vnějších a vnitřních sítí, počítačová komunikace, elektronický přenos dat pomocí výpočetní techniky (počítačů), elektronický přenos dat na zakázku (za úplaty), elektronická pošta, pronájem telekomunikačních přístrojů a zařízení pro přenos dat, komunikace prostřednictvím sítí vláknové optiky, komunikace prostřednictvím počítačových terminálů, komunikace prostřednictvím rádia, komunikace prostřednictvím telefonu, počítačem řízený přenos dat a obrazu, zprostředkování a poskytování přístupu do globálních, světových a lokálních počítačových sítí a Internetu, poskytování interaktivních on-line vývěsek pro přenos vzkazů mezi počítačovými uživateli, informace, poradenství a konzultace vztahující se k výše uvedeným službám v rámci této třídy; (42) poskytování (tvorba) softwaru, návrh, tvorba, správa a údržba webových stránek, portálů a aplikací včetně multimediálních a 3D aplikací, navrhování a tvorba informačních databází, elektronických časopisů, periodik, knih, multimediálních dokumentů, prezentací a katalogů, tvorba, programování a správa systémů pro obsluhu

zákazníků přístupných po Internetu, navrhování, tvorba, instalace, aktualizace, správa, údržba počítačového softwaru, řešení webových serverů, analýza počítačových systémů, pronájem počítačového softwaru, software jako služba (SaaS), grafický design, analýza počítačových systémů, provozování a konstrukce databází, aplikací a serverů, řešení webových serverů, programové projekty (tvorba), vědecké a technologické služby a související výzkum a projektování, analytické a výzkumné služby v průmyslu, poradenství v oblasti bezpečnosti informačních systémů.

(511) 9, 16, 35, 38, 42

(540)

eshopisté(111) **380805**

(220) 29.01.2020

(320) 29.01.2020

(442) 29.04.2020

(151) 05.08.2020

(730) **ERC-TECH a.s.**, Čelakovského sady 1580/4, Praha 1, Nové Město, 11000, CZ

(740) Ing. Dobroslav Musil, Zábrdovická 801/11, Brno, Zábrdovice, 61500

(210) O-561415

(510) (19) nekovové stavební materiály, cement, betony, malty, betonové stavební prvky a prefabrikáty, betony a malty ve formě suchých směsí, betonové stavební prvky a prefabrikáty ze stavebně demoličního recyklátu, cement připravený k použití ke stavebním účelům, plniva do cementu a/nebo betonu, plniva do cementu a/nebo betonu pro výrobu 3d tiskem; (40) recyklace a zpracování stavebně demoličního odpadu, zakázková výroba nekovových stavebních materiálů, zakázková výroba cementů, betonů, malt, betonových stavebních prvků a prefabrikátů, zakázková výroba suchých směsí pro přípravu betonů a malt, zakázková výroba betonů, malt a suchých směsí pro jejich přípravu ze stavebně demoličního recyklátu, zakázková výroba příměsí do cementu a/nebo betonu pro výrobu 3d tiskem.

(511) 19, 40

(540)

E²Powder(111) **380806**

(220) 31.01.2020

(320) 31.01.2020

(442) 29.04.2020

(151) 05.08.2020

(730) **Elmoz Czech, s.r.o.**, Černošská 2326, Benešov, 25601, CZ

(210) O-561476

(591) Barevná

(510) (6) obecné kovy a jejich slitiny, rudy, kovové materiály pro stavebnictví a konstrukce, přenosné kovové budovy, neelektrické kabely a dráty z obecných kovů, drobné kovové železářské výrobky, kovové kontejnery pro skladování nebo přepravu, sejfy; (35) zprostředkování obchodu s výše uvedenými výrobky ve tř. 6; (40) galvanické a pokovovací služby, slévárenské práce.

(511) 6, 35, 40

(540)

(111) **380807**

(220) 05.02.2020

(320) 05.02.2020

(442) 29.04.2020

(151) 05.08.2020

(730) **MadLove s.r.o.**, Drtinova 557/10, Praha 5, Smíchov, 15000, CZ

(740) JUDr. Filip Winter, Hanusova 1537/3a, Praha 4, Michle, 14000

(210) O-561561

(510) (16) propagační tiskoviny, propagační publikace, plakáty, letáky; (35) veškeré služby v oblasti reklamy a propagace, reklamní agentura, reklama a její šíření všemi komunikačními médii včetně počítačové komunikační sítě, marketing, pořádání reklamních akcí, vydávání a šíření reklamních materiálů, pronájem reklamních ploch, tvorba audiovizuálních a zvukových reklamních spotů a jiných propagačních artefaktů.

(511) 16, 35

(540)

MadLove(111) **380808**

(220) 05.02.2020

(320) 05.02.2020

(442) 29.04.2020

(151) 05.08.2020

(730) **MadLove s.r.o.**, Drtinova 557/10, Praha 5, Smíchov, 15000, CZ

(740) JUDr. Filip Winter, Hanusova 1537/3a, Praha 4, Michle, 14000

(210) O-561562

(591) Barevná

(510) (16) propagační tiskoviny, propagační publikace, plakáty, letáky; (35) veškeré služby v oblasti reklamy a propagace, reklamní agentura, reklama a její šíření všemi komunikačními médii včetně počítačové komunikační sítě, marketing, pořádání reklamních akcí, vydávání a šíření reklamních materiálů, pronájem reklamních ploch, tvorba audiovizuálních a zvukových reklamních spotů a jiných propagačních artefaktů.

(511) 16, 35

(540)

(111) **380809**

(220) 05.02.2020

(320) 05.02.2020

(442) 29.04.2020

(151) 05.08.2020

(730) **Naturprodukt CZ spol. s r. o.**, Na Viničkách 638, Šestajovice, 25092, CZ

(740) Ing. Pavel Nádvořník s.r.o., Klínová 620/1, Ostrava, Hulváky, 70900

(210) O-561588

(510) (3) kosmetika, kosmetické přípravky, parfumerie, přípravky pro osobní hygienu, kolagenové přípravky pro kosmetické účely, pudry a kosmetické přípravky pro péči o pleť, kosmetické výrobky k péči o rty, mýdla a gely, čisticí prostředky a vonné přípravky, vonné oleje a aromatické výtažky, kosmetické přípravky do koupele, vlasová kosmetika, kosmetické přípravky na vlasy a pokožku hlavy, zubní pasty, přípravky pro ústní hygienu; (5) potravní doplňky a dietetické přípravky, doplňkové stravy s účinností na klouby, farmaceutické přípravky a přírodní léčiva, léky, vitamíny a vitamínové přípravky, cukrovinky nebo pastilky nebo tabletky nebo tobolky nebo kapsle nebo žvýkačky k léčebným účelům, dražé (léčivé), potravinové doplňky obohacené vitamíny nebo minerály nebo stopovými prvky, masti pro lékařské účely, kolagen pro léčebné, farmaceutické a veterinární účely, vláknina pro lékařské účely, magnésie (oxid hořečnatý) pro farmaceutické účely, léčivé minerální vody, potravinové doplňky pro zvířata; (30) neléčivé cukrářské výrobky, cukrovinky, ovocné želatinové bonbóny (k jiným než léčebným účelům), bonbóny (neléčivé), sladkosti, žvýkačky (ne pro lékařské účely), cukr, přírodní sladidla; (35) reklama, propagace, marketing, reklama on-line v počítačové síti, obchodní nebo podnikatelské informace a jejich poskytování, dodavatelské služby pro třetí osoby (nákup výrobků a služeb pro jiné podniky), prezentace výrobků v komunikačních médiích pro účely maloobchodu i velkoobchodu, předvádění zboží prostřednictvím internetu nebo katalogu nebo výstav za účelem reklamy a/nebo prodeje, zásilkový prodej výrobků výše uvedených ve třídách 3, 5 a 30, internetový obchod se zdravou výživou, kosmetikou a výrobky výše uvedenými ve třídách 3, 5 a 30, distribuce vzorků zboží, provádění obchodních operací, velkoobchod, maloobchod a zprostředkování obchodu s výrobky výše uvedenými ve třídách 3, 5 a 30, zprostředkování obchodních kontaktů, zprostředkování obchodu pro třetí strany, marketingové služby ve vyhledávacích a služby pro vyhledávání zboží vedeného v databázích, prezentace uživatelů na

stránkách world wide web v počítačové síti internet, obchodní management, pomoc při řízení obchodní činnosti.

(511) 3, 5, 30, 35
(540)



pro bicykly, kryty sedel pro motocykly, bezpečnostní pásy pro sedadla vozidel, brzdové segmenty pro vozidla, tlumiče nárazů pro vozidla, nosiče lyží pro auta, hroty do pneumatik, hřeby do pneumatik, pneumatiky pro kola vozidel, pneumatiky beze vzduchu pro kola vozidel, běhouny k protektorování pneumatik, běhouny pro vozidla (válečkové pásy), běhouny pro vozidla (traktorového typu), bezdušové pneumatiky pro bicykly, bezdušové pneumatiky pro motocykly, ventily pro pneumatiky vozidel, pneumatiky kolových vozidel.

(511) 12
(540)

LAUFERN Z FITEO

(111) **380810**

(220) 10.02.2020
(320) 10.02.2020
(442) 29.04.2020
(151) 05.08.2020

(730) **P.F. art. spol. s r.o.**, Groměšova 769/4, Brno, Řečkovice, 62100, CZ

(740) Mgr. Markéta Kellerová, Černíkova 14/2986, Brno, 61200

(210) O-561650

(591) Barevná

(510) (16) tiskárenské výrobky, tiskoviny, periodický a neperiodický tisk, zejména časopisy, noviny, knihy, turistické průvodce, prospekty, plakáty, fotografie, pohlednice, dopisnice, dopisní papíry, kalendáře, knihárenské výrobky, propagační materiály a předměty z papíru, zejména letáky, brožury, ozdobné a propagační předměty z papíru; (35) obchodní analýzy, průzkum a informační služby, pomoc v obchodní a podnikatelské činnosti, reklama, marketing a propagační služby, zprostředkování reklamní a inzertní a propagační činnosti prostřednictvím periodického a neperiodického tisku; (40) tiskárenské služby, vyvolávání a zpracovávání fotografií a kinematografických filmů; (41) služby v oblasti vzdělávání, zábavy a sportu, výchova, vydavatelská činnost a zpravodajství, nakladatelská a vydavatelská činnost v oboru zábavních, odborných, zpravodajských a vzdělávacích tiskovin, časopisů, periodických i neperiodických publikací, zpráv a informací, zvukových, textových a audiovizuálních nosičů, včetně multimediálních aplikací, produkce a agenturní činnost v oblasti zábavy, kultury a výchovy, pořádání zábavních soutěží, zájmových klubů a společenských akcí, informační, konzultační, obstaravatelské a zprostředkovatelské služby v oboru nakladatelské a vydavatelské činnosti a produkce a agenturní činnosti v oblasti zábavy, kultury a výchovy.

(511) 16, 35, 40, 41
(540)



(111) **380811**

(220) 10.02.2020
(320) 10.02.2020
(442) 29.04.2020
(151) 05.08.2020

(730) **Hankook Technology Group Co., Ltd.**, 133, Teheran-ro (Yeoksam-dong), Gangnam-gu, Seoul, KR

(740) Zeiner & Zeiner v.o.s., Mgr. Alexandr Vališ, advokát, Maiselova 15, Praha 1, 11000

(210) O-561671

(510) (12) pneumatiky pro automobily, pneumatiky pro bicykly, obaly pro pneumatiky, pouzdra pro pneumatiky, pneumatiky pro motocykly, lepicí gumové záplaty pro opravy duší, duše pro bicykly, duše pro motocykly, duše pro pneumatiky plněné vzduchem, duše pro kola vozidel, duše pro pneumatiky vozidel, zavazadlové sítě pro vozidla, pneumatiky plněné vzduchem, soupravy pro opravy duší, ráfky pro kola vozidel, kryty sedel

(111) **380812**

(220) 11.02.2020
(320) 11.02.2020
(442) 29.04.2020
(151) 05.08.2020

(730) **Nantl Rostislav**, Černovířská 261/9a, Olomouc, Černovír, 77900, CZ

(740) eLegal advokátní kancelář s.r.o., Mgr. Petra Dolejšová, Sokolovská 695/115b, Praha 8, Karlín, 18600

(210) O-561702

(591) Barevná

(510) (7) generátory elektřiny, generátory na výrobu elektřiny, nástroje (součásti strojů); (9) baterie, elektrické baterie, dobíjecí baterie, solární baterie, baterie na zapalování, elektrické adaptéry, elektrické akumulátory, galvanické baterie, kryty na chytré telefony (smartphony), kryty na kapesní počítače (PDA), kryty pro tablety (počítače), nabíječky baterií, obaly na přenosné počítače (laptopy), pouzdra na chytré telefony (smartphony), solární panely na výrobu elektřiny, startovací kabely pro motory, USB flash disky, usměrňovače proudu, bezdrátové telefony, celulární telefony, DVD přehrávače, fotoaparáty, handsfree sady pro telefony, handsfree držáky pro mobilní telefony, chytré hodinky, chytré náramky (měřicí přístroje), chytré telefony (smartphony), kapesní počítače, monitory, myši (počítačová periferní zařízení), nositelné video obrazovky, notebooky, obrazovky, počítače, počítače typu tenký klient, počítačové klávesnice, počítačové hardware, podložky pod myš pro použití s počítačem, rádia, reproduktory, sluchátka, sluchátka pro komunikaci na dálku, telefonní přístroje, telefonní sluchátka, televizory; (11) baterky (elektrické svítilny), elektrická svítilna.

(511) 7, 9, 11
(540)



(111) **380813**

(220) 12.02.2020
(320) 12.02.2020
(442) 29.04.2020
(151) 05.08.2020

(730) **Klášteří pívovar Porta Coeli, a.s.**, Pivovarská 1002, Předklášteří, 66602, CZ

(210) O-561710

(510) (16) letáky, reklamní letáky, plakáty, reklamní plakáty, prospekty, pivní tácky, tiskoviny, etikety, kromě textálních, tištěné propagační materiály; (32) nealkoholické pivo, pivo a pivovarnické výrobky, černé pivo (pivo z praženého sladu), ochucené pivo, pšeničné pivo, sladové pivo, IPA (india Pale Ale), sladina, pivní mladina, nealkoholické nápoje, imitace piva, ležák, výtažky z chmelu pro výrobu piva, nealkoholické sladové nápoje; (43) bary, bufety, poskytování jídla a nápojů, podávání jídel a nápojů, pohostinství (služby), poskytování služeb zajišťujících nápoje, příprava jídel, restaurace, pivnice.

(511) 16, 32, 43
(540)



- (111) **380814**
(220) 12.02.2020
(320) 12.02.2020
(442) 29.04.2020
(151) 05.08.2020
(730) **Jakubčík Lukáš**, J. Palacha 2522/34, Břeclav, 69002, CZ
(740) Mgr. Kateřina Celnarová, advokátka, Mgr. Kateřina Celnarová, náměstí T. G. Masaryka 38/10, Břeclav, 69002
(210) O-561718
(591) Barevná
(510) (35) reklama, příprava reklam, šíření reklam, venkovní reklama, zajišťování reklamy, analýza reklamy, rozhlasová reklama, PPC reklama, filmová reklama, zprostředkovatelé reklamy, zásilková reklama, televizní reklama, bannerová reklama, reklama online, reklamní průzkum, tvorba reklamních předmětů, reklama na elektronických reklamních tabulích, reklama v časopisech, přímá marketingová reklama, poradenství v reklamě, šíření reklamy poštou, propagace cestování (reklama), obchodní propagace, propagace koncertů (reklama), analýza účinnosti reklamy, marketing, reaktivní (ohlasová) reklama, reklamní služby prostřednictvím reklamy na balonech, digitální reklamní služby, reklamní texty (psaní), reklamní materiály (šíření), reklamní materiály (příprava), reklamní sloupky (příprava), reklamní služby prostřednictvím dvojité reklamní tabule, služby reklamní grafiky, vydávání reklamní literatury, billboardy reklamní (pronájem -), vydávání reklamních materiálů, distribuce reklamních textů, navrhování reklamních letáků, navrhování reklamních brožur, navrhování reklamních log, výroba reklamních filmů, výroba reklamních vstupů, pronájem reklamních ploch a reklamního materiálu, příprava reklamních letáků, vývoj reklamních kampaní, vyjednávání reklamních smluv, příprava reklamních kampaní, pronájem reklamních panelů, vývoj reklamních konceptů, pronájem reklamních pomůcek, produkce reklamních materiálů, kopírování reklamního materiálu, poskytování reklamního prostoru, distribuce reklamních inzerátů, poskytování reklamních informací, aktualizace reklamních materiálů, distribuce reklamních tiskovin, online reklama na počítačové síti, zprostředkování reklam v kinech, příprava a umístění reklam, sestavování statistik pro reklamu, šíření reklamy prostřednictvím telefonu, inzercie pracovních míst, reklamní služby pro květinářství, inzertní služby, propagační služby, reklamní služby pro architektu, distribuce reklamní korespondence a reklamních příloh pravidelných vydání, zajišťování distribuce reklamních vzorků, výroba vizuálních reklamních materiálů, cílené zasílání reklamních materiálů, příprava obchodních reklamních textů, distribuce reklamních materiálů poštou, výroba reklam uváděných v kinech, reklama formou platby za kliknutí, zobrazování reklamy pro jiné subjekty, analýzy veřejné informovanosti o reklamě, videonahrávky za účelem reklamy (výroba), šíření reklamy pro výzkumné projekty, reklama v oblasti finančních služeb, sběr informací v oblasti reklamy, reklamní služby v oblasti knih, optimalizace vyhledávačů pro reklamní účely, pořádání veletrhů pro reklamní účely, psaní scénářů pro reklamní účely, reklamní služby v oblasti literatury, reklamní služby v oblasti hotelů, reklamní služby týkající se parfumerie, vydávání tiskovin pro reklamní účely, služby hlasatelů pro reklamní účely, reklamní služby v oblasti politiky, reklamní služby v oblasti nemovitostí, výstavy komerční nebo reklamní (organizování -), grafická úprava pro reklamní účely, předvádění zboží pro reklamní účely, management personálu pro reklamní účely, pořádání prezentací pro reklamní účely, pořádání soutěží pro reklamní účely, reklamní služby k propagaci nápojů, reklamní služby poskytované prostřednictvím databáze, reklamní služby v oblasti databází, reklamní služby v oblasti novin, pořádání expozic pro reklamní účely, rozšiřování výrobků pro reklamní účely, pronájem reklamní plochy na letácích, reklamní prostor na internetu

(pronájem -), pronájem reklamní plochy ve vlacích, pořádání a řízení reklamních akcí, pronájem reklamního prostoru on-line, pronájem reklamního času v kinech, poskytování reklamních průvodců prohledávacích online, služby v oblasti reklamního plánování, organizování obchodních nebo reklamních akcí, příprava propagačních, reklamních, inzertních dokumentů, zajišťování reklamního prostoru v novinách, konzultace v oblasti reklamy v tisku, styk s veřejností, reklama týkající se dopravy a doručování, konzultace v oblasti reklamy a marketingu, poskytování modelů a modelek pro reklamu, služby v oblasti reklamy v tisku, reklama v periodikách, brožurách a novinách, reklama v oblasti průmyslu cestovního ruchu, reklama prostřednictvím všech veřejných komunikačních prostředků, reklamní služby v oblasti motorových vozidel, reklamní služby v oblasti nábory personálu, reklamní služby vztahující se k oděvům, reklamní služby týkající se farmaceutických výrobků, reklamní služby týkající se prodeje zboží, pronájem reklamní plochy na železničním zařízení, výroba zvukových nahrávek pro reklamní účely, prezentace fotografického vybavení (pro reklamní účely), reklamní služby týkající se kosmetických výrobků, reklamní služby v oblasti finančních investic, reklamní služby v oblasti poskytování obchodu, reklamní služby k propagaci elektronického obchodu, reklamní služby v oblasti dopravního průmyslu, pořádání módních přehlídek pro reklamní účely, příprava audiovizuálních prezentací pro reklamní použití, reklamní služby v oblasti veřejných prací, reklamní služby v oblasti automobilového průmyslu, obchodně reklamní služby týkající se franchisingu, služby aranžování výloh pro reklamní účely, služby modelingové agentury pro reklamní účely, administrativní zpracování reklamaci v záruční době, aktualizace reklamních informací v počítačové databázi, šíření reklamních materiálů na veřejných prostranstvích, poskytování reklamního prostoru v elektronických médiích, služby v oblasti vedení reklamního personálu, pronájem reklamního času v komunikačních médiích, služby výzkumu v oblasti reklamy a marketingu, poradenství v oblasti komunikační strategie v reklamě, služby navrhování obchodních značek (reklama a propagace), šíření reklamy vztahující se k vyučování filozofie, reklamní a marketingové služby poskytované prostřednictvím blogů, reklamní služby v oblasti propagace prodeje nápojů, reklamní služby týkající se šperků a klenotů, pořádání veletrhů pro obchodní či reklamní účely, reklamní služby v oblasti prodeje movitého majetku, reklamní služby související s akcemi elektronického sportu, kopírovací služby, kopírování dokladů pro třetí osoby, pronájem psacích a kopírovacích strojů.

(511) 35
(540)



- (111) **380815**
(220) 12.02.2020
(320) 12.02.2020
(442) 29.04.2020
(151) 05.08.2020
(730) **ZLATÁ KAŇKA - GOLDEN BLOT, z. s.**, Frimlova 332/7, Liberec, Liberec V-Kristiánov, 46005, CZ
(740) Daniela Toningerová, patentový zástupce, Kamenická 361/3, Praha 7, Holešovice, 17000
(210) O-561719
(510) (35) reklama, propagace, peněžnictví; (36) získávání finančních prostředků a finanční sponzorování; (38) služby rozhlasového vysílání, služby televizního vysílání, šíření rozhlasových a televizních programů; (41) vzdělávací služby, předvádění živých vystoupení, předvádění programů pro televizi, zvuková, obrazová a multimediální produkce, vydavatelská činnost, loterie (organizace loterijských her), organizování soutěží; (45) právní služby, příprava právních dokumentů.
(511) 35, 36, 38, 41, 45
(540) **ZLATÁ KAŇKA - GOLDEN BLOT, z.s.**

- (111) **380816**
(220) 12.02.2020
(320) 12.02.2020
(442) 29.04.2020

- (151) 05.08.2020
(730) **LeadX Group s.r.o.**, Jankovcova 1569/2c, Praha 7, Holešovice, 17000, CZ
(740) AK Jan Bárta s.r.o., advokátní kancelář, JUDr. Jan Bárta, advokát, Kaprova 42/14, Praha 1, Staré Město, 11000
(210) O-561724
(510) (9) počítačové programy, aplikační software, počítačový telefonní software, počítačový software pro porovnávání finančních a pojišťovacích produktů, počítačový software pro správu databází, databáze, počítačový hardware pro připojení k sítím, digitální telefonní platformy a software, platformy počítačového softwaru, počítačový komunikační software; (35) marketingové služby, služby v oblasti uvedení databází na trh, počítačová správa souborů, propagační činnost, reklama, průzkum trhu, referenční marketing, marketing prostřednictvím telefonu, služby v oblasti obchodního managementu, marketingové poradenské služby, partnerský marketing, poradenské služby v oblasti partnerského marketingu, shromažďování a třídění dat v počítačových databázích, sběr a ukládání informací do počítačových databází, aktualizace a údržba dat v počítačových databázích, obchodní správa licencí na výrobky a služby pro třetí osoby, přepis sdělení (kancelářské práce), přímá poštovní reklama, zajišťování předplatného telekomunikačních služeb (pro třetí osoby), poskytování obchodního prostoru on-line pro nakupující a prodávající výrobků a služeb, prezentace výrobků v komunikačních médiích pro účely maloobchodu, poradenství v oblasti organizování a obchodního managementu, obchodní management pro poskytovatele služeb na volné noze, optimalizace provozu na webových stránkách, reklama on-line v počítačové síti, pronájem reklamního času v komunikačních médiích, pronájem reklamních ploch, služby vztahů s veřejností (public relations), obchodní audity, poskytování obchodních informací, věrnostní, pobídkové a bonusové programy, zprostředkování smluv týkající se telekomunikačních služeb a mobilních služeb, zprostředkování smluv týkajících se dodávek energie, zprostředkování obchodů, poskytování srovnání telekomunikačních služeb, šíření reklamy prostřednictvím internetu, obchodní informační služby poskytované přes internet, poradenství v oblasti obchodního managementu, rovněž prostřednictvím internetu, reklama prostřednictvím mobilních telefonních sítí, poskytování srovnání služeb dodávek energií a zprostředkovaných nabídek poskytovatelů energií, prodej dodávek energií, služby srovnávání cen energií, prodej telekomunikačních služeb a mobilních tarifů, průzkum trhu, srovnávací služby v oblasti cen; (36) finanční zprostředkování, úvěrové poradenství a služby zprostředkování úvěrů, peněžní a finanční služby a bankovní služby, půjčky, úvěry a leasingy, nákup na splátky, poradenské služby zaměřené na úvěry, hypoteční úvěry, finanční poradenství zaměřené na půjčky, poskytování financí pro půjčky na bydlení, konzultační služby (finanční), hypotéky (poskytování půjček), finanční sponzorování, finanční poradenství, finanční analýza, finanční služby, půjčky (financování), služby finančních transakcí v oblasti úrokových sazeb, služby finančních úspor, obchodní finanční služby, osobní finanční služby, finanční platební služby, půjčky na splátky, finanční úvěrové služby, splátkové úvěry, poradenské služby zaměřené na úvěry, finanční převody a transakce a platební služby, zprostředkování pojištění, zařizování pojištění, uzavírání pojistných smluv a oceňování a odhady pro účely pojištění, pojištění, záruky pojištění, sjednávání pojištění; (38) informace z oboru telekomunikačních služeb, poradenství týkající se telekomunikačních služeb, konzultační služby v oblasti telekomunikačních služeb, provozování internetového portálu, zejména v oblasti zprostředkování obchodů, služby v oblasti placeného televizního vysílání, služby mobilní komunikace, telefonní služby a mobilní telefonní služby, služby v oblasti bezdrátových mobilních telefonů, televizní komunikační služby, televizní vysílací služby, služby rozhlasového a televizního nahrávání, služby přenosu textu prostřednictvím obrazovky; (42) software jako služba (saas), software jako služba v oblasti porovnávání finančních a pojišťovacích produktů, instalace a údržba počítačového softwaru, řešení problémů počítačového hardwaru a softwaru, konfigurace počítačového hardwaru s použitím softwaru, platforma jako služba (paas), platforma jako služba v oblasti porovnávání finančních a pojišťovacích produktů, vývoj softwaru, programování a implementace softwaru, uchovávání dat v elektronické podobě, hosting počítačových databází, poradenství v oblasti úspor energie, konzultační služby ohledně úspor energie, poradenské služby vztahující se k využívání energie, poskytování informací v oboru dodávek energií.

(511) 9, 35, 36, 38, 42

(540)

KLIKOUN

- (111) **380817**
(220) 12.02.2020
(320) 12.02.2020
(442) 29.04.2020
(151) 05.08.2020
(730) **LeadX Group s.r.o.**, Jankovcova 1569/2c, Praha 7, Holešovice, 17000, CZ
(740) AK Jan Bárta s.r.o., advokátní kancelář, JUDr. Jan Bárta, advokát, Kaprova 42/14, Praha 1, Staré Město, 11000
(210) O-561727
(591) Barevná
(510) (9) počítačové programy, aplikační software, počítačový telefonní software, počítačový software pro porovnávání finančních a pojišťovacích produktů, počítačový software pro správu databází, databáze, počítačový hardware pro připojení k sítím, digitální telefonní platformy a software, platformy počítačového softwaru, počítačový komunikační software; (35) marketingové služby, služby v oblasti uvedení databází na trh, počítačová správa souborů, propagační činnost, reklama, průzkum trhu, referenční marketing, marketing prostřednictvím telefonu, služby v oblasti obchodního managementu, marketingové poradenské služby, partnerský marketing, poradenské služby v oblasti partnerského marketingu, shromažďování a třídění dat v počítačových databázích, sběr a ukládání informací do počítačových databází, aktualizace a údržba dat v počítačových databázích, obchodní správa licencí na výrobky a služby pro třetí osoby, přepis sdělení (kancelářské práce), přímá poštovní reklama, zajišťování předplatného telekomunikačních služeb (pro třetí osoby), poskytování obchodního prostoru on-line pro nakupující a prodávající výrobků a služeb, prezentace výrobků v komunikačních médiích pro účely maloobchodu, poradenství v oblasti organizování a obchodního managementu, obchodní management pro poskytovatele služeb na volné noze, optimalizace provozu na webových stránkách, reklama on-line v počítačové síti, pronájem reklamního času v komunikačních médiích, pronájem reklamních ploch, služby vztahů s veřejností (public relations), obchodní audity, poskytování obchodních informací, věrnostní, pobídkové a bonusové programy, zprostředkování smluv týkající se telekomunikačních služeb a mobilních služeb, zprostředkování smluv týkajících se dodávek energie, zprostředkování obchodů, poskytování srovnání telekomunikačních služeb, šíření reklamy prostřednictvím internetu, obchodní informační služby poskytované přes internet, poradenství v oblasti obchodního managementu, rovněž prostřednictvím internetu, reklama prostřednictvím mobilních telefonních sítí, poskytování srovnání služeb dodávek energií a zprostředkovaných nabídek poskytovatelů energií, prodej dodávek energií, služby srovnávání cen energií, prodej telekomunikačních služeb a mobilních tarifů, průzkum trhu, srovnávací služby v oblasti cen; (36) finanční zprostředkování, úvěrové poradenství a služby zprostředkování úvěrů, peněžní a finanční služby a bankovní služby, půjčky, úvěry a leasingy, nákup na splátky, poradenské služby zaměřené na úvěry, hypoteční úvěry, finanční poradenství zaměřené na půjčky, poskytování financí pro půjčky na bydlení, konzultační služby (finanční), hypotéky (poskytování půjček), finanční sponzorování, finanční poradenství, finanční analýza, finanční služby, půjčky (financování), služby finančních transakcí v oblasti úrokových sazeb, služby finančních úspor, obchodní finanční služby, osobní finanční služby, finanční platební služby, půjčky na splátky, finanční úvěrové služby, splátkové úvěry, poradenské služby zaměřené na úvěry, finanční převody a transakce a platební služby, zprostředkování pojištění, zařizování pojištění, uzavírání pojistných smluv a oceňování a odhady pro účely pojištění, pojištění, záruky pojištění, sjednávání pojištění; (38) informace z oboru telekomunikačních služeb, poradenství týkající se telekomunikačních služeb, konzultační služby v oblasti telekomunikačních služeb, provozování internetového portálu, zejména v oblasti zprostředkování obchodů, služby v oblasti placeného televizního vysílání, služby mobilní komunikace, telefonní služby a mobilní telefonní služby, služby v oblasti bezdrátových mobilních telefonů, televizní komunikační služby, televizní vysílací služby, služby rozhlasového a televizního nahrávání, služby přenosu textu prostřednictvím obrazovky; (42) software jako služba (saas), software jako služba v oblasti porovnávání finančních a pojišťovacích produktů, instalace a údržba počítačového softwaru, řešení problémů počítačového hardwaru a softwaru, konfigurace počítačového hardwaru s použitím softwaru, platforma jako služba (paas), platforma jako služba v oblasti porovnávání finančních a pojišťovacích produktů, vývoj softwaru, programování a implementace softwaru, uchovávání dat v elektronické podobě, hosting počítačových databází, poradenství v oblasti úspor energie, konzultační služby ohledně úspor energie, poradenské služby vztahující se k využívání energie, poskytování informací v oboru dodávek energií.

(511) 9, 35, 36, 38, 42

(540)



(111) **380818**

(220) 13.02.2020

(320) 13.02.2020

(442) 29.04.2020

(151) 05.08.2020

(730) **Horáková Alena**, Sluneční stráž 861/7, Liberec, Liberec XV-Starý Harcov, 46015, CZ

(740) RETROPATENT s.r.o., Dobiášova 1246/29, Liberec, Liberec VI-Rochlice, 46006

(210) O-561732

(510) (35) reklama a reklamní činnost, propagace a propagační činnost, marketing, telemarketing, administrativní zpracování objednávek, poskytování obchodních a podnikatelských informací, obchodní a podnikatelské poradenství, pořádání akcí a výstav pro reklamní a obchodní účely, poskytování obchodních informací prostřednictvím webových stránek, vydávání reklamních a propagačních textů, rozšiřování reklamních a inzertních materiálů, organizace přehlídek účesů pro reklamní účely a podporu prodeje, velkoobchod, maloobchod a online prodej výrobků uvedených ve třídě 3, jako jsou toaletní mýdla, parfémy, éterické oleje, nemedicinní toaletní přípravky, deodoranty a přípravky proti pocení pro osobní potřebu, přípravky pro péči o vlasy, pokožku, tělo, zuby a ústa, gely na vlasy, laky na vlasy, neléčivé oční krémy, sprchové gely, přípravky na úpravu vlasů, vlasové kondicionéry, oleje na vousy, šampony, přípravky pro narovnávání vlasů, přípravky pro péči o vousy, obličejové čistící přípravky (kosmetika), hydratační kondicionéry na vlasy, balzám na vousy, masky na vlasy, krémy po holení, parfémy, pleťové krémy, kosmetické přípravky na vlasy a pokožku hlavy, krémy na použití před holením, výrobky z mýdla, hydratační krémy pro kosmetické účely, lak na vlasy, pěnové tužidlo na vlasy, vosky na vlasy, vody před holením, vlasový gel, a služeb uvedených níže ve třídě 44, obchodní asistence týkající se franchisingu, obchodně reklamní služby týkající se franchisingu, obchodní poradenské služby, týkající se franchisingu, poradenství v oblasti obchodního managementu vztahující se k franchisingu; (44) kadeřnictví dámské, pánské a dětské, kadeřnické salóny, vlasové studio, kadeřnické služby, služby vizážistů, úprava vlasů, holičství a holičské služby, holení vousů, úprava vousů, salóny krásy, kosmetické studio (služby), konzultační služby v oboru líčení, konzultační služby ohledně líčení poskytované on-line nebo osobně, depilační ošetření, depilace voskem, barvení očních řas, barvení obočí, aplikace kosmetických výrobků na tělo, aplikace kosmetických výrobků na obličej, analýzy barvy (kosmetické služby), služby uměleckého zdobení těla, pronájem vybavení k péči o osobní hygienu a krásu, poradenské služby v oblasti péče o pleť, navazování vlasů, melírování vlasů, služby v oblasti péče o pokožku hlavy.

(511) 35, 44

(540)

SALON
H2O2

(111) **380819**

(220) 13.02.2020

(320) 13.02.2020

(442) 29.04.2020

(151) 05.08.2020

(730) **Šafářík Martin**, Liptovská 961/4, Opava, 74706, CZ

(210) O-561754

(591) Barevná

(510) (28) rybářské náčiní, rybářské návijáky, návnady pro lov a rybolov, návnady pro rybáře, umělé rybářské návnady, rybářské náčiní, podběráky pro rybáře, splávky pro rybáře; (31) krmivo pro ryby, potrava pro zvířata, přísady do krmiv, suchá krmiva pro ryby.

(511) 28, 31

(540)



(111) **380820**

(220) 13.02.2020

(320) 13.02.2020

(442) 29.04.2020

(151) 05.08.2020

(730) **Agentura pro podporu podnikání a investic CzechInvest**, Štěpánská 567/15, Praha 2, Nové Město, 12000, CZ

(740) PROPATENT, JUDr. Matěj Sedláček, Pod Pekařkou 107/1, Praha 4, Podolí, 14700

(210) O-561759

(510) (9) data, databáze a jiné informační produkty na nosičích dat a v elektronických datových, informačních a telekomunikačních sítích všeho druhu, multimediální informační katalogy, elektronické publikace, software; (16) papírenské zboží, tiskoviny, periodické a neperiodické publikace, propagační materiály, brožury, letáky, knihy, vstupenky, prospekty, katalogy, programy, plakáty, kalendáře, papírové přihlášky, vizitky, tištěné informační materiály, instruktážní a výukové materiály, bloky, samolepky, vložky papírové, pohlednice, poutače z papíru nebo lepenky, papírové reklamní vývěsky, fotografie, psací potřeby, psací soupřavy, školní potřeby, kancelářské potřeby (s výjimkou nábytku); (35) reklamní, propagační a inzertní činnost, marketing, reklama on-line v počítačové síti, příprava a aktualizování reklamních materiálů, propagační a inzertní materiály (vydávání, zveřejňování, publikování, rozšiřování, aktualizace), distribuce prospektů, pomoc při řízení obchodní a podnikatelské činnosti, administrativní služby, průzkumy trhu, konzultace v oblasti obchodu a ekonomiky, obchodní management a podnikové poradenství, kancelářské práce, předvádění zboží, pronájem prodejních stánků, pronájem reklamních míst, organizování, pořádání, zajišťování a vedení konferencí, výstav, veletrhů, fór, přehlídek a expozic pro komerční, obchodní a reklamní účely, poskytování a šíření informací vztahujících se ke konferencím, výstavám, veletrhům, fóřům, přehlídkám a expozicím pro komerční, obchodní a reklamní účely, poskytování a šíření obchodních informací, obchodní pomoc a poradenství pro účastníky, návštěvníky a vystavovatele na výstavách, veletržích, fóřech, přehlídkách a expozicích pro komerční, obchodní a reklamní účely v rámci této třídy; (41) výchova, vzdělávání, výuka, školení, sportovní a kulturní aktivity, pořádání společenských a kulturních akcí, výstavy určené ke kulturním a společenským účelům, elektronické publikování, vydávání a publikace časopisů a knih včetně elektronických, filmové projekce, živá vystoupení, předávání ocenění, organizování soutěží, vydavatelské a nakladatelské služby, publikační činnost, služby rezervace a prodeje vstupenek v rámci této třídy, výroba, rozmnožování, nahrávání a pronájem zvukových a zvukově-obrazových záznamů, organizování a vedení expozic, konferencí, kongresů, seminářů, sympozií, sjezdů, kolokvií, workshopů, kulturních nebo vzdělávacích výstav a soutěží, vydávání materiálů, poskytování a šíření informací vztahujících se k expozicím, konferencím, kongresům, seminářům, sympoziím, kulturním nebo vzdělávacím výstavám, sjezdům, kolokviím, workshopům a soutěžím v rámci této třídy, pomoc a poradenství účastníkům, návštěvníkům a vystavovatelům na expozicích, konferencích, kongresech, seminářích, sympoziích, kulturních nebo vzdělávacích výstavách, sjezdech, kolokviích, workshopech a soutěžích v rámci této třídy, poskytování a výměna odborných informací (odborné poradenství) v oblasti vzdělávání, pořádání expozic, konferencí, kongresů, seminářů, sympozií, kulturních nebo vzdělávacích výstav, sjezdů, kolokvií, workshopů a soutěží v rámci této třídy, registrace účastníků vzdělávacích, společenských a kulturních akcí; (42) vědecké a technické služby a související výzkum a projektování v oblasti stavebnictví, projekční činnost, inženýrská činnost v oblasti výstavby, průmyslový výzkum a průmyslový design, geodetické a kartografické práce, kontrola kvality, architektonické

služby a poradenství, služby plánování městské zástavby, tvorba odborných expertiz v oblasti stavebnictví, výkon zeměměřičské činnosti.

(511) 9, 16, 35, 41, 42

(540)



(111) **380821**

(220) 18.02.2020

(320) 18.02.2020

(442) 29.04.2020

(151) 05.08.2020

(730) **Ler digital studio s.r.o.**, Platněrská 90/13, Praha 1, Staré Město, 11000, CZ

(210) O-561839

(510) (35) reklamní, marketingové a propagační služby, reklama, marketing a propagační služby, pomoc v obchodní a podnikatelské činnosti, management a administrativní služby, obchodní služby a informace pro spotřebitele, agenturní služby zaměřené na propagaci sportovních osobností, agentury pro práci s veřejností, aktualizace reklamních informací v počítačové databázi, analýza reakce na reklamu a výzkumu trhu, aktualizace reklamních materiálů, digitální reklamní služby, digitální marketing, cílený marketing, bannerová reklama, asistence pro vedení v obchodních podnicích ohledně reklamy, asistence managementu v oblasti podpory obchodní činnosti, analýzy veřejně informovanosti o reklamě, analýza účinnosti reklamy, analýza reklamy, asistence managementu, administrativní řízení hotelů, administrativní pomoc v rámci reagování na výzvy k podávání nabídek, administrativní podpora a zpracování dat [služby], administrativní (obchodní) udělování licencí ke zboží a službám druhých, asistence pro obchodní podniky při řízení jejich podnikání, asistence při řízení společnosti, asistence při řízení obchodních franšizových společností, asistence při organizování obchodní činnosti, asistence managementu pro průmyslové organizace, asistence managementu obchodních firem, asistence managementu při zakládání obchodních podniků, asistence managementu a provozu obchodních podniků, pronájem kancelářských strojů a zařízení, pronájem kancelářského zařízení, pronájem kancelářského vybavení ve sdílených pracovištích, pronájem elektronických platebních terminálů, konzultace pro styk s veřejností, obchodní lobbistické služby, pomoc při vedení obchodních podniků ohledně styku s veřejností, poradenství v oblasti komunikační strategie při styku s veřejností, provádění studií v oblasti styku s veřejností, služby v oblasti firemní komunikace, studie o práci s veřejností, konzultační a poradenské služby a pomoc v oblasti reklamní, marketingové a propagační činnosti, služby vztahů s veřejností (public relations), cílené zasílání reklamních materiálů, distribuce a šíření reklamních materiálů (letáků, prospektů, tištěných materiálů, vzorků), distribuce letáků, brožur, tiskovin a vzorků pro reklamní účely, distribuce propagačních materiálů, především letáků, prospektů, brožur a vzorků, zejména pro katalogový zásilkový prodej, zahraniční či nikoli, distribuce propagačních materiálů, konzultace v oblasti reklamy v tisku, konzultace v oblasti reklamy a marketingu, konzultace v oblasti segmentace trhu, konzultační služby v oblasti reklamy, konzultace vztahující se k optimalizaci vyhledávačů, konzultační služby v oboru reklamy, propagace a marketingu, marketingová asistence, marketingové konzultační služby, marketingové poradenské služby, obchodní poradenské služby vztahující se k marketingu, obchodní poradenské služby vztahující se k propagaci kampaní na shromažďování finančních prostředků, obchodní poradenské služby vztahující se k marketingu kampaní ke shromažďování finančních prostředků, obchodní poradenství týkající se reklamy; (38) poskytování a pronájem telekomunikačních zařízení a vybavení, síťové telekomunikační služby, telekomunikační služby, počítačová komunikace a přístup k internetu, poskytování přístupu k obsahu, webovým stránkám a portálům, komunikační služby pro přístup k databázi, počítačové konzultace telefonních seznamů, poskytování elektronického video spojení, poskytování přístupu k digitálním hudebním webovým stránkám na internetu, poskytování přístupu k datům nebo dokumentům uloženým elektronicky v centrálních souborech za účelem dálkových konzultací, poskytování přístupu k databázím na Internetu, poskytování přístupu k databázím, poskytování přístupu k databázím v počítačových sítích, poskytování přístupu k blogům, poskytování přístupu do internetových (diskuzních) fór, poskytování přístupu do internetových chatových

místností, poskytování přístupu do databází, poskytování přístupu a pronájem přístupového času k počítačovým databázím, poskytování elektronického zvukového spojení; (42) počítačové služby, návrhářství, služby v oblasti informačních technologií, služby testování, služby ověřování a služby kontroly kvality, vědecké a technologické služby, vývoj softwaru, programování a implementace softwaru, aktualizace a adaptace počítačových programů podle požadavků uživatelů, aktualizace a údržba počítačového softwaru a programů, aktualizace a údržba počítačového softwaru, aktualizace a upgrade počítačového softwaru, aktualizace domovských stránek pro třetí osoby, aktualizace domovských stránek počítačových sítí, aktualizace počítačového softwaru pro třetí osoby, aktualizace počítačového softwaru, aktualizace počítačového softwaru týkající se zabezpečení počítačů a prevence počítačových rizik, aktualizace softwaru na zpracování dat, aktualizace softwaru chytrých telefonů, aktualizace počítačových programů pro třetí strany, aktualizace počítačových programů, aktualizace softwaru pro komunikační systémy, aktualizace softwaru pro zabudovaná zařízení, vývoj počítačového hardwaru, konzultační služby vztahující se k návrhu počítačového hardwaru, návrhářské služby pro počítačový hardware, navrhování a vývoj počítačové hardwarové architektury, navrhování a vývoj počítačového hardwaru, navrhování a vývoj počítačového hardwaru a softwaru, navrhování hardwaru na zpracování digitálního signálu, navrhování hardwaru na zpracování a distribuci multimediálního obsahu, navrhování hardwaru pro konverzi dat a multimediálního obsahu z různých protokolů a do různých protokolů, navrhování hardwaru pro kompresi a dekompresi multimediálního obsahu, navrhování počítačového hardwaru pro výrobní průmysl, navrhování počítačového hardwaru na zakázku, navrhování periferních zařízení počítačů, navrhování hardwaru pro ukládání a opětovné získání multimediálních dat, webhostingové služby a software jako služba a pronájem softwaru, blockchain jako služba [baas], cloud computing, digitální distribuované ukládání dat, elektronické ukládání k archivaci databází, obrázků a jiných elektronických dat, elektronické ukládání fotografií, elektronické ukládání dokumentů a archivovaných e-mailů, elektronické ukládání dokumentů, elektronické ukládání digitálních fotografií, elektronické ukládání digitálních audio souborů, elektronické ukládání digitálních hudby, elektronické ukládání digitálních video souborů, elektronické ukládání audio souborů, elektronické ukládání archivovaných e-mailů, elektronické ukládání a zálohování dat, dočasné elektronické ukládání informací a dat, konzultační, poradenské a informační služby v oblasti informačních technologií, konzultace v oblasti počítačů, konzultace v oblasti počítačového softwaru, konzultace o informačních technologiích, kompilace informací vztahujících se k informačním systémům, kompilace informací vztahujících se k informační technologii, informační služby vztahující se k informačním systémům, služby zabezpečení, ochrany a obnovy v oblasti informačních technologií, elektronické sledování osobních identifikačních údajů za účelem odhalení internetové krádeže identity, elektronické monitorování pohybů na platební kartě za účelem odhalování podvodů na internetu, elektronické monitorování osobních identifikačních údajů za účelem odhalování krádeže identity na internetu, antispywarové služby, obnova počítačových dat, obnova počítače po zhroucení, obnova databází, obnova dat z chytrých telefonů, monitorování počítačových systémů pro bezpečnostní účely, monitorování síťových systémů, monitorování počítačových systémů za účelem odhalování nepovoleného přístupu nebo narušení dat, monitorování počítačových systémů za účelem odhalování selhání, kontrola vstupu jako služba, hosting serverů a softwaru pro kontrolu vstupu jako služby, elektronické sledování pohybů na kreditní kartě za účelem odhalení internetových podvodů, datová konverze počítačových programů a dat (nikoliv fyzická), dekódování dat, kódování digitální hudby, kódování, dekódování a ověřování informací, zpráv a dat, digitální komprese počítačových dat, digitalizace zvuku a obrazu, digitalizace dokumentů [skenování], digitalizace dokumentů, konverze dat elektronických informací, komprese dat pro elektronické ukládání, kódování zpráv, kódování magnetických karet, kódování digitálních obrazů, služby kopírování a konverze dat, služby kódování dat, design a grafický design pro tvorbu webových stránek na internetu, design a grafický design pro tvorbu webových stránek, design domovských a webových stránek, design domovských stránek, design (grafické umění).

(511) 35, 38, 42

(540)

Ler studio

(111) **380822**
(220) 19.02.2020
(320) 19.02.2020
(442) 29.04.2020
(151) 05.08.2020
(730) **Rézl Martin Bc., DiS.**, Sadová 855/5, Podivín, 69145, CZ
(210) O-561863
(510) (35) reklamní, marketingové a propagační služby; (41) zveřejňování, oznamování a psaní textů.

(511) 35, 41

(540)

Porthos Stable

(111) **380823**
(220) 19.02.2020
(320) 19.02.2020
(442) 29.04.2020
(151) 05.08.2020
(730) **Foller Jan Ing.**, Sadová 369/23, Ostopovice, 66449, CZ
(740) Mgr. Jiří Gabriel, advokát, Vídeňská 1021/6, Brno, Štýrice, 63900
(210) O-561867
(510) (1) chemické látky pro čištění vody, kyslík pro průmyslové účely; (11) přístroje a stroje na čištění vody, přístroje a zařízení na změkčování vody, přístroje na filtraci vody, přístroje na víření vody, regulační a bezpečnostní příslušenství pro vodovodní zařízení, sanitární přístroje a zařízení, sterilizátory vody, vodovodní potrubí, vodovodní potrubí pro sanitární zařízení, zařízení na čištění odpadních vod, zařízení na čištění vody, zařízení pro dodávku vody, zařízení pro přívod vody, zařízení pro rozvod vody, vše spadající do této třídy; (40) likvidace odpadu, recyklace odpadu, upcyclace, úprava látek, úprava vody, čištění odpadních vod, poradenství v oblasti čištění odpadních vod, malé kalové hospodářství, zpracování odpadu; (42) inženýrské služby, služby v oblasti chemie, služby vědecké laboratoře, technologické poradenství, technologický výzkum.

(511) 1, 11, 40, 42

(540)

MKH - Oxyterm

(111) **380824**
(220) 19.02.2020
(320) 19.02.2020
(442) 29.04.2020
(151) 05.08.2020
(730) **Vaše DEDRA, s.r.o.**, Podhradní 69, Česká Skalice, 55203, CZ
(210) O-561878
(510) (1) chemické výrobky určené pro průmysl, vědu a fotografii, jakož i pro zemědělství a lesnictví; (3) čisticí prostředky a vonné přípravky, vonné přípravky pro domácnost, přírodní esenciální oleje, aromatické esenciální oleje, kosmetické přípravky, parfumerie, přípravky pro osobní hygienu, přípravky pro bělení a jiné prací prostředky, přípravky pro čištění, leštění, odmašťování a broušení, mýdla, vonné oleje, vlasové vody, zubní pasty v rámci této třídy; (21) hřebeny, tupírovací hřebeny, toaletní kartáče, kosmetické a toaletní potřeby v rámci této třídy.

(511) 1, 3, 21

(540)

FUTURE MEN

(111) **380825**
(220) 20.02.2020
(320) 20.02.2020
(442) 29.04.2020
(151) 05.08.2020
(730) **EURONA s.r.o.**, Lhota za Červeným Kostelcem 261, Červený Kostelec, 54941, CZ
(740) Jindyne s.r.o., U Statku 77, Mnichovo Hradiště, Hněvousice, 29501
(210) O-561912
(510) (3) kosmetické přípravky, parfumerie, přípravky pro osobní hygienu, kosmetické přípravky pro péči o zvířata, vonné oleje a aromatické výtažky, broušící přípravky, čisticí prostředky a vonné přípravky, krejčovský vosk a ševcovská smůla; (35) propagační činnost, reklama, pomoc při řízení obchodní činnosti, obchodní administrativa, kancelářské práce, prodej výše uvedených výrobků ve třídě 3.

(511) 3, 35

(540)



(111) **380826**
(220) 21.02.2020
(320) 21.02.2020
(442) 29.04.2020
(151) 05.08.2020
(730) **Partners Financial Services, a.s.**, Türkova 2319/5b, Praha 4, Chodov, 14900, CZ
(210) O-561938
(510) (36) služby penzijní společnosti.

(511) 36

(540)

RENTEA

(111) **380827**
(220) 21.02.2020
(320) 21.02.2020
(442) 29.04.2020
(151) 05.08.2020
(730) **Šustková Jana MgA.**, Dr. Veselého 1042, Luhačovice, 76326, CZ
(740) Ing. Zdeněk Kučera, Dlouhá 207 (P.O.Box 92), Slušovice, 76315
(210) O-561954
(591) Barevná
(510) (10) zdravotní obuv, ortopedická obuv; (18) kůže, imitace kůže, kůže ze zvířat, kožená galanterie v rámci této třídy, brašnářské výrobky, kabely, brašny, řemeny, tašky, batohy, kabelky, pouzdra a obaly z kůže na bankovní karty, kufrы a zavazadla jako nákupní tašky, cestovní tašky, školní aktovky, školní batohy, ozdoby (doplňky) oděvů z kůže a jejich imitací, deštníky, slunečníky, hole, biče, sedla a jiné sedlářské výrobky; (25) oděvy, pánské, dámské, dětské a kojenecké zboží a oděvy, spodní prádlo, sportovní oblečení včetně oblečení pro rekreační i soutěžní sport a turistiku, obuv, sportovní obuv, domácí obuv, dětská obuv, plážová obuv včetně žabek a plážovek, pokrývky hlavy, opasky, vše v rámci této třídy.

(511) 10, 18, 25

(540)



(111) **380828**
(220) 25.02.2020
(320) 25.02.2020
(442) 29.04.2020
(151) 05.08.2020
(730) **Jurigová Jana**, Na Láně 2002, Uherský Brod, 68801, CZ
(210) O-561986
(510) (1) chemické výrobky pro průmysl a zemědělství, čisticí, mycí a dezinfekční prostředky pro průmyslové a výrobní procesy; (3) čisticí a mycí prostředky; (5) dezinfekční prostředky, čisticí, mycí a dezinfekční prostředky k lékařským účelům, prostředky k ničení plevelu a škůdců, repelentní přípravky.

(511) 1, 3, 5

(540)

DESALCON

- (111) **380829**
(220) 25.02.2020
(320) 25.02.2020
(442) 29.04.2020
(151) 05.08.2020
(730) **SB-C, z.s.**, Wuchterlova 362/11, Praha 6, Dejvice, 16000, CZ
(740) Macek and Partners, Mgr. Jiří Macek, Sázavská 751/16, Praha 2, Vinohrady, 12000
(210) O-562002
(510) (16) tiskoviny, učební pomůcky s výjimkou přístrojů, tištěný instruktážní výukový materiál, výukové texty a knihy, tištěné vzdělávací a výukové publikace, knihy, manuály, brožury, časopisy, příručky a prospekty; (41) výchovná, vzdělávací a školící činnost, odborné školící služby, vzdělávací služby v oblasti osobního rozvoje, dálkové studium, poradenství v oblasti vzdělávání, zprostředkování online kurzů a seminářů, poskytování online kurzů, seminářů, výuky, online interaktivní cvičení, studijní plány v oblasti on-line výuky, poskytování informací o nabídce vzdělávání online, organizace, popisy a nabídky kurzů, testování v oblasti vzdělávání, hodnocení kurzů, nakladatelství a vydavatelství, nahrávání nosičů zvukových nebo obrazově zvukových, půjčování nahraných zvukových a zvukově obrazových záznamů, tvorba a šíření audiovizuálních nebo audio děl, rekvalifikační činnost, výuka v oboru cizích jazyků, ověřování odborné způsobilosti k výkonu funkce a vydávání osvědčení o odborné způsobilosti.

(511) 16, 41

(540)

NAMASTE CARE

- (111) **380830**
(220) 25.02.2020
(320) 25.02.2020
(442) 29.04.2020
(151) 05.08.2020
(730) **Křupalová Lenka Bc.**, Horská 1065, Vsetín, 75501, CZ
(210) O-562003
(510) (9) instruktážní manuály v elektronické podobě, stahovatelné soubory obrázků, stahovatelné elektronické publikace; (16) akvarely (malby), alba, archy papíru (papírnické zboží), balicí papír, tištěné balicí materiály z papíru, dárkový balicí papír, hnědý balicí papír, blahopřání, kroužkové bloky, zápisníky a bloky, bloky na kreslení, ilustrované poznámkové bloky, bloky s volnými listy, brožury, brožury týkající se her, časopisy, držáky na razítka, dřevitá lepenka (papírnické zboží), dřevitý papír, fotografie, grafická znázornění, grafické reprodukcce, grafické tisky, hřebety pro vazbu dokumentů, kalendáře, kalíšky na vodové barvy, nálepky (kancelářské potřeby), kancelářské potřeby kromě nábytku, katalogy, knihy, obrázkové knihy, komiksy (knihy), dětské knihy, knihy s plakáty, knihy vázané kroužkovou vazbou, krabice z lepenky, kartonu nebo z papíru, kroužkové zápisníky, letáky, listy papíru (papírnické zboží), listy papírů do bloků s kroužkovou mechanikou, malby (obrazy) zarámované i nezarámované, tištěné manuály, nástroje na rýsování a kreslení, obálky (papírnické výrobky), obaly (papírnické zboží), obrazy, obtisky, potištěné papírnické zboží, samolepky (papírnické zboží), šablony (papírnické zboží), papírnické zboží a učební pomůcky, pečeti (razítka), plakáty, pohlednice, pouzdra na razítka, pouzdra na šablony, předlohy na obkreslování, příhrádky na razítka, razítka, gumová razítka, razítkové polštářky, sešity, cvičební sešity, sešity na kreslení, soupavy na kreslení, tiskoviny, tištěné publikace, učební pomůcky (s výjimkou nábytku), záložky do knih, omalovánky, omalovánky pro dospělé, tištěné příběhy v ilustrované formě, papírové vystřihovací tvary, učební a výukové pomůcky s výjimkou přístrojů; (28) hračky, vzdělávací hračky, tiskařské soupavy (hračky), hračky na kreslení, hračky pro rozvoj dětí, hry; (41) online vydávání elektronických knih a časopisů, vydávání textů, vydávání vzdělávacích textů, vydávání a publikování textů s výjimkou reklamních textů, vydávání knih a časopisů, výuka malování, zábava, předškolní výchova, vzdělávání a výuka.

(511) 9, 16, 28, 41

(540)

puntíkovánky

- (111) **380831**
(220) 26.02.2020
(320) 26.02.2020
(442) 29.04.2020
(151) 05.08.2020
(730) **Komrsk Štěpán Bc.**, Sokolovská 298, Strakonice, 38601, CZ
(210) O-562039

- (510) (18) kůže, surové nebo jako polotovar, vydělané kůže, zvířecí kůže, kožesiny, imitace kůže, aktovky, kabelky, kufry, tašky, tašky kožené, sportovní tašky, nákupní tašky, diplomatické kufíky, školní tašky, torny, batohy, kožené batohy, brašny, brašny kožené, lovecké brašny, cestovní kufry, cestovní tašky, cestovní soupavy (kožené výrobky), kožená galanterie, peněženky, klíčenky, vizitkáře, pouzdra z kůže nebo kožené lepenky, kožené desky, kožené krabice, pouzdra na vizitky, pouzdra na platební karty, pouzdra na noty, slunečníky, deštníky, vycházkové hole, trekové hole, sedlářské výrobky, sedla, postroje pro zvířata, obojky, náhubky, biče, důtky, ohlávky, uzdy, třmeny, opratě, oblečky pro domácí zvířata, kožené tkaničky, kožené řemeny, kožené řemínky, kožené popruhy, kožená vodítka, kožené ozdoby na nábytek, kožené štítky, kožené etikety, kožené lemovky; (25) oděvy, kožené oděvy, kožichy, kožené bundy, vesty, svetry, kalhoty, šaty, kabáty, trička, košile, tílka, opasky, šle, rukavice, čepice, šátky, šály, kravaty, plavky, župany, oděvy na spaní, spodní prádlo, ponožky, punčochové zboží, obuv, kožená obuv, obuv společenská, obuv sportovní, obuv vycházková, obuv domácí, obuv plážová; (40) zpracování kůže, úprava kůže, zpracování kožešin, vydělávání kůží, ražení vzoru do kůže, barvení, barvení kůže, barvení obuví, barvení látek, tisk, potisk výrobků, gravírování, rytí, řezání materiálů, zpracování dřeva, zpracování kovu, zpracování plastu, zpracování skla, krejčovství - výroba oděvů, obuvnictví - výroba obuví, brašnářství - výroba zavazadel, sedlářství, kožená galanterie výroba, zámečnictví, truhlářství, úpravy oděvů, prošívání, koželužství, poradenství v oblasti zpracování kůže, recyklace materiálů, informace o úpravě a zpracování materiálů.

(511) 18, 25, 40

(540)

leathery

- (111) **380832**
(220) 27.02.2020
(320) 27.02.2020
(442) 29.04.2020
(151) 05.08.2020
(730) **ALFA-PROJ spol. s r. o.**, Šumavská 416/15, Brno, Ponava, 60200, CZ
(740) Ing. Dobroslav Musil, patentová kancelář, Ing. Dobroslav Musil, Zábrdovická 801/11, Brno, Zábrdovice, 61500
(210) O-562078
(510) (6) pouta; (13) střelné zbraně a jejich součásti, střelivo a střely; (39) skladování a přeprava zbraní a střeliva uvedeného ve třídě 13; (40) kovoobráběčství, práce nástrojářské, znehodnocování zbraní; (42) výzkum, vývoj a konstrukce zbraní uvedených ve třídě 13, včetně vývoje technologie pro jejich výrobu.

(511) 6, 13, 39, 40, 42

(540)

ALFAPROJ

- (111) **380833**
(220) 27.02.2020
(320) 27.02.2020
(442) 29.04.2020
(151) 05.08.2020
(730) **ALFA-PROJ spol. s r. o.**, Šumavská 416/15, Brno, Ponava, 60200, CZ
(740) Ing. Dobroslav Musil, patentová kancelář, Ing. Dobroslav Musil, Zábrdovická 801/11, Brno, Zábrdovice, 61500
(210) O-562080
(510) (6) pouta; (13) střelné zbraně a jejich součásti, střelivo a střely; (39) skladování a přeprava zbraní a střeliva uvedeného ve třídě 13; (40) kovoobráběčství, práce nástrojářské, znehodnocování zbraní; (42) výzkum, vývoj a konstrukce zbraní uvedených ve třídě 13, včetně vývoje technologie pro jejich výrobu.

(511) 6, 13, 39, 40, 42

(540)



(111) **380834**

(220) 27.02.2020
(320) 27.02.2020
(442) 29.04.2020
(151) 05.08.2020

(730) **Polák Martin**, Brichtova 818/6, Praha 5, Hlubočepy, 15200, CZ
(740) Macek and Partners, Mgr. Jiří Macek, Sázavská 751/16, Praha 2, Vinohrady, 12000

(210) O-562091

(510) (30) sušenky, oplatky, suchary, jemné pečivo, dorty, cukrovinky, cukrářské výrobky, všechny tyto obvyklé a/nebo s polevou a/nebo plněné a/nebo kořeněné, zejména slané a sladké výrobky - vaničky, košíčky, dortové oplatky, trubičky prázdné i plněné a další oplatkové doplňky pro cukrárenskou výrobu, výrobky povzbuzující chuť k jídlu slané nebo sladké, obsahující pekařské nebo piškotové těsto nebo těsto na jemné pečivo, koláče, koláčky a jídla zhotovená z koláčového (dortového) těsta nebo obsahující (dortové) těsto, ovocné koláče, těstoviny ochucené nebo neochucené a/nebo plněné, obilné vločky a jiné obilné výrobky a přípravky určené k lidské výživě, müsli.

(511) 30

(540)

Gofretky

(111) **380835**

(220) 01.03.2020
(320) 01.03.2020
(442) 29.04.2020
(151) 05.08.2020

(730) **Techneco Praha, s.r.o.**, Meinlinova 395/11, Praha 9, Koloděje, 19016, CZ

(740) Mgr. PETR ŽIŽKA, advokátní kancelář, Mgr. Petr Žižka, advokát, Sedláčkova 209/16, Plzeň, Vnitřní Město, 30100

(210) O-562131

(510) (1) chemické látky, chemické materiály a chemické přípravky a přírodní chemické prvky, chemikálie na úpravu vody určené pro bazény a lázně, chemické směsi na zpracování vody, chemické látky pro úpravu vody pro použití v bazénech a lázních, chemická činidla k použití při čištění vody, chemické přípravky k neutralizaci vody, chemické přípravky používané při změkčování vody, chemické přípravky pro testování kvality vody v plaveckých bazénech, chlór do bazénů, chemické výrobky určené do bazénů, minerály na úpravu vody pro použití v bazénech a lázních, zeolitový materiál, filtrační materiály [chemické, minerální, rostlinné a další materiály v surovém stavu], filtrační směsi, filtrační materiály [minerální látky], filtrační materiály [chemické přípravky], filtrační materiály [rostlinné látky], filtrační činidla na enzymy, filtrační materiály (nezpracované plasty), keramické materiály ve formě částic používané jako filtrační média, uhlík do filtrů pro odstraňování organických nečistot z vody, skleněné granule pro použití ve filtrech plaveckých bazénů, chemické sloučeniny k odstraňování pevných látek z vody při filtraci; (3) vonné oleje, vonné silice, éterické esence; (7) filtry (elektrické), filtrační stroje, vodní čerpadla do zařízení na filtrování vody, čerpadla pro plavání proti proudu, elektrická čerpadla do bazénů, kalová čerpadla, ponorná čerpadla, regulační ventily čerpadel, vodní čerpadla pro použití v zahradních jezírcích, filtrační stroje, odlučovače a odstředivky, stroje na čištění jezírek, stroje na zametání a vysávání, na čištění, mytí a praní, robotické stroje na čištění bazénů, zametací stroje na čištění bazénů, skimmery, hladinové sběrače (stroje).

(511) 1, 3, 7

(540)

PWS

(111) **380836**

(220) 02.03.2020
(320) 02.03.2020
(442) 29.04.2020
(151) 05.08.2020

(730) **PONCA spol. s r.o.**, Drahobejlova 1142/34, Praha 9, Libeň, 19000, CZ
(740) Advokátní kancelář Moreno Vlk & Asociados, JUDr. Václav Vlk, advokát, Sokolovská 32/22, Praha 8, Karlín, 18600

(210) O-562156

(510) (11) parní lázně a sauny; (41) sportovní a kulturní aktivity, provozování sportovních zařízení, provozování rekreačních zařízení, pořádání výstav ke kulturním nebo vzdělávacím účelům; (43) restaurace, pronájem přechodného ubytování; (44) kosmetické služby péče o tělo.

(511) 11, 41, 43, 44

(540)



(111) **380837**

(220) 02.03.2020
(320) 02.03.2020
(442) 29.04.2020
(151) 05.08.2020

(730) **PEVASHOP s.r.o.**, Pavla Beneše 759/9, Praha 9, Letňany, 19900, CZ
(740) Rott, Růžička & Guttman a spol., Vyskočilova 1566, Praha 4, Michle, 14000

(210) O-562157

(510) (14) vzácné kovy a jejich slitiny, výrobky z těchto látek nebo postříbřeného nebo pozlaceného kovu neobsažené v jiných třídách, klenoty, bižuterie, drahokamy, polodrahokamy, diamanty, brilianty, šperky s brilianty, diamanty a drahými kameny, hodinářské potřeby a chronometrické přístroje; (35) maloobchodní a velkoobchodní služby v oblasti výrobků ze vzácných kovů a jejich slitin, šperků, drahokamů, polodrahokamů, bižuterie, diamantů, briliantů, šperků s brilianty, diamanty a drahými kameny, internetový obchod (e-shop) s výrobky ze vzácných kovů a jejich slitin, šperky, drahokamy, polodrahokamy, bižuterií, diamanty, brilianty, se šperky s brilianty, diamanty a drahými kameny, předvádění a obchodní prezentace výrobků.

(511) 14, 35

(540)



(111) **380838**

(220) 02.03.2020
(320) 02.03.2020
(442) 29.04.2020
(151) 05.08.2020

- (730) **Cosanta B.V.**, Stationsplein - NO 202, 1117 CJ Schiphol, NL
(740) Čermák a spol., JUDr. Karel Čermák Ph.D., LL.M., Elišky Peškové
735/15, Praha 5, Smíchov, 15000
(210) O-562164
(510) (9) software; (42) vědecké a technologické služby a s nimi spojený výzkum
a návrhy, průmyslové analýzy a výzkum, návrhy a vývoj počítačového
hardwaru a softwaru.
(511) 9, 42
(540)

STOFFENMANAGER

- (111) **380839**
(220) 03.03.2020
(320) 03.03.2020
(442) 29.04.2020
(510) 05.08.2020
(730) **Český hydrometeorologický ústav**, Na Šabatce 2050/17, Praha 4,
Komořany, 14300, CZ
(210) O-562179
(591) Barevná
(510) (35) styk s veřejností; (41) knihovny, vydávání knih, organizování a vedení
konferencí, organizování a vedení symposií; (42) chemické analýzy,
chemický výzkum, inženýrské práce (expertízy), meteorologické
informace, předpovědi počasí, meteorologické služby, výzkum fyzikální,
poradenství v ochraně životního prostředí.
(511) 35, 41, 42
(540)

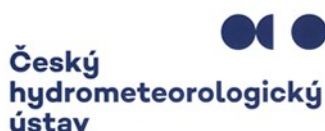

- (111) **380840**
(220) 04.03.2020
(320) 04.03.2020
(442) 29.04.2020
(510) 05.08.2020
(730) **MAYLINE INVESTMENT CORPORATION LIMITED, s.r.o.**,
Bílková 855/19, Praha 1, Staré Město, 11000, CZ
(740) JUDr. Tomáš Lejček MBA, Slezská 169/10, Praha 2, 12000
(210) O-562210
(510) (3) kosmetické přípravky; (29) konzervované sójové boby pro
potravinářské účely, sója (konzervovaná), sója (zpracovaná); (31) mladé
čerstvé sójové boby v luscích (eda-mame), zemědělské sójové plodiny
(nezpracované), semena pro zemědělství se zaměřením na pěstování sóji;
(35) marketing, reklama a propagace, řízení obchodní činnosti.
(511) 3, 29, 31, 35
(540)

KRASAVA

- (111) **380841**
(220) 04.03.2020
(320) 04.03.2020
(442) 29.04.2020
(510) 05.08.2020
(730) **Komora zubních techniků ČR**, Ostrovského 253/3, Praha 5, Smíchov,
15000, CZ
(210) O-562223
(591) Barevná
(510) (5) farmaceutické přípravky a přírodní léčiva, léčiva a veterinární přípravky
a výrobky; (35) reklamní, marketingové a propagační služby; (41) kongresy
(organizování a pořádání kongresů), služby v oblasti vzdělávání, zábavy a
sportu, organizování konferencí, výstav a soutěží, organizování seminářů v
oblasti školení.
(511) 5, 35, 41

(540)



- (111) **380842**
(220) 05.03.2020
(320) 05.03.2020
(442) 29.04.2020
(510) 05.08.2020
(730) **STAVOBLOCK system, s.r.o.**, Lezník 133, Polička, 57201, CZ
(740) Ing. Dobroslav Musil, patentová kancelář, Ing. Dobroslav Musil,
Zábrdovická 801/11, Brno, Zábrdovice, 61500
(210) O-562240
(510) (6) kovový stavební materiál, zejména hřebíky, skoby a závěsy pro cihly a
pro ostatní stavební bloky; (17) izolační materiály pro stavebnictví,
zateplovací systémy pro stavby, materiály těsnící a ucpávací spadající do
této třídy, tepelné izolační omítky a směsi určené pro stavebnictví v rámci
této třídy, tepelně izolační stavební bloky a desky; (19) nekovový stavební
materiál, cihly, tvárnice, bednění, obklady, dlažby, opěrné zdivo, plotové
zdivo, vše v rámci této třídy.
(511) 6, 17, 19
(540)



- (111) **380843**
(220) 05.03.2020
(320) 05.03.2020
(442) 29.04.2020
(510) 05.08.2020
(730) **ČSAD Tišnov, spol. s r.o.**, Červený Mlýn 1538, Tišnov, 66601, CZ
(740) Ing. Jarmila Javoříková, Slunečná 4566, Zlín, 76005
(210) O-562248
(510) (35) reklamní a marketingové činnosti v oblasti cestování a dopravy,
obchodní administrativa, průzkumy trhu, inzerce, automatizované
zpracování a správa obchodních dat, zasílání reklamních materiálů; (39)
organizování a pořádání pobytových a poznávacích zájezdů, organizace
dopravy pro zájezdy, doprava, přeprava osob, autobusová doprava,
automobilová doprava, služby řidičů, doprovázení cestujících, dopravní
informace, rezervace dopravy, rezervace místenek, pronájem dopravních
prostředků, zprostředkování dopravy, logistika v dopravě, balení a
skladování zavazadel; (41) průvodcovské služby, vzdělávání, školení,
zábava, sportovní a kulturní činnosti, elektronické publikování,
fotografování, informace o rekreaci, informace o zábavě, informace o
vzdělávání, provozování rekreačních zařízení, provozování sportovních
zařízení.
(511) 35, 39, 41
(540)

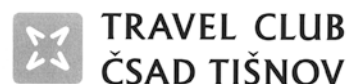

- (111) **380844**
(220) 05.03.2020
(320) 05.03.2020
(442) 29.04.2020

- (151) 05.08.2020
(730) **VENPRO CZ, s.r.o.**, Zemědělská 1091/3b, Hradec Králové, Slezské Předměstí, 50003, CZ
(740) Veska & Vesková, JUDr. Šárka Vesková, advokát, Brněnská 300/31, Hradec Králové, Nový Hradec Králové, 50006
(210) O-562249
(510) (6) berylium (glucinium), bezpečnostní příruční pokladny, bezpečnostní schránky (kovové i nekovové), bílé slitiny, botičky na kola (k zabránění odjezdu vozidla), bronz, bronz na náhrobky, busty z obecných kovů, cermet (kovo-keramický kompozitní materiál), cín, cínová fólie, cínový plech, cvočky, drátěná lana, drátěné pletivo, dráty z obecných kovů, dráty ze slitin obecných kovů, s výjimkou pojistkových drátů, drobné kovové železářské zboží, elektronické sejfy, feromolybden, ferosilikon, ferotitan, ferowolfram, figurky z obecných kovů, galenit (ruda), germanium, glucinium (berylium), háčky (železářské zboží), hafnium (celtium), hliník, hliníková fólie, hliníkový drát, hřebíky, hřebíky do podkov (podkováky), chrom, chromit, chromová ruda, indium, ingoty z obecných kovů, kabelové spojky kovové, kabelové svorky kovové, kadmium, kladky na okna kovové, kladky na vertikálně výsuvná okna, kladky na vertikálně výsuvná okna, kovové, kobalt, v surovém stavu, kokily (slévarenské), kolejnicové spojky (koleje), kolíky (železářské zboží), konzervy (plechovky), kotevní desky, kotvy, kovadliny, kovová bednění betonu, kovová domovní čísla, nepodsvícená, kovová dveřní klepadla, kovová dveřní kování, kovová kastlová okna, kovová kolečka k nábytku, kovová kolečka k postelím, kovová koupátka pro ptáky (konstrukce), kovová kování k nábytku, kovová kování k postelím, kovová kování na rakve, kovová kování na vycházkové hole, kovová kování pro stavebnictví, kovová křídlová okna, kovová lana, kovová lešení, kovová madla do vany, kovová mřížoví, kovová napínadla řemenů, kovová obložení stěn pro stavebnictví, kovová okenní kování, kovová okna, kovová oplocení, kovová pacholata (úvazníky), kovová parkovací zařízení pro jízdní kola, kovová podlahová dlažba, kovová potrubí, kovová potrubí pro instalace ústředního topení, kovová potrubí pro ventilační a vřetechotechnická zařízení, kovová potrubní kolena, kovová pouzdra, objímky, kovová schodiště, kovová síla, kovová silniční svodidla, kovová skokanská prkna (pro skoky do vody), kovová sloupková zábradlí, kovová těsnící víčka, kovová víčka (zátky) na lahve, kovová vnitřní obložení, kovová vrata, kovové akustické panely, kovové altánky (konstrukce), kovové armatury pro potrubní rozvody, kovové barely, kovové bedny, kovové betonářské výztuže, kovové bezpečnostní řetězy, kovové bóje, ne světelné, kovové boxy na nářadí, prázdné, kovové čelisti svéráků, kovové dávkovače ručníků, upevněné, kovové desky pro stavebnictví, kovové distanční podložky, kovové dlažební desky, kovové dlažební kostky, kovové dlouhé dveřní závěsy, kovové dopravní značky, ne světelné, ne mechanické, kovové dveře, kovové dveřní kliky, kovové dveřní panely, kovové dveřní pružiny, ne elektrické, kovové dveřní rámy, kovové dveřní uzávěry, kovové dveřní zarážky, kovové dveřní zárubně, kovové dveřní zástrčky, kovové dveřní zavírače, ne elektrické, kovové dveřní zvonky, ne elektrické, kovové floky (obuvnické kolíčky), kovové fólie na ovinování a balení, kovové formy na led, kovové háčky na střešní brídlicovou krytinu, kovové háčky na věšení oděvů, kovové háčky na zavěšení nádobí, kovové háčky na zavěšení tašek, kovové háčky pro řadové věšáky na šaty, kovové hmoždinky, kovové chlěvy pro prasata, kovové identifikační destičky, kovové identifikační náramky, kovové identifikační štítky, kovové jezdecké pro posuvné dveře, kovové kabely, ne elektrické, kovové kádě, kovové kanystry, kovové kladky, ne pro stroje, kovové klece pro divoká zvířata, kovové klíče, kovové klipsy na těsné uzavření sáčků, kovové kohoutky na sudy, kovové kolejničky, kovové kolíky, kovové komínové nástavce, kovové komínové stříšky, kovové komíny, kovové koncovky, kovové konstrukce, kovové konstrukce kluzišť, kovové konzoly pro stavebnictví, kovové kostry budov pro stavebnictví, kovové koše, kovové košíky, kovové kozlíky do krbů, kovové křbové rošty, kovové křbové římsy, kovové kroužky na rukojeti, kovové kroužky, kovové kulaté úchyty (držadla), kovové kůly k rostlinám nebo stromům, kovové kumíky, kovové kyvné dveře (lítačky), kovové lanové úvazy, kovové lišty, kovové lišty pro římsy, kovové lišty pro stavebnictví, kovové manipulační palety, kovové kovové venkovní rolety, kovové ventily, ne součástí strojů, kovové větrné korouhve, kovové větrné ukazatele směru větru, kovové větvené trubky, kovové vodovodní potrubí, kovové vodovodní ventily, kovové voličy (konstrukce), kovové výdejníky sáčků na psí výkaly, upevněné, kovové vyvazovací podložky, kovové vyvazovací bóje, kovové vývěšné štíty, kovové výztuže pro potrubí, kovové výztuže pro ropné vrty, kovové výztuže pro stavebnictví, kovové výztuže pro strojní řemeny, kovové vzpěry a podpěry pro manipulaci s nákladem, kovové zajišťovací prvky pro vertikálně výsuvná okna, kovové zámky na tašky, kovové zámky pro vozidla, kovové zámky, ne elektrické, kovové zarážky, kovové zátky, kovové závěsy (panty), kovové závlačky, kovové závory, kovové značky,

ne světelné, ne mechanické, kovové značky automobilů, kovové žaluzie, kovové žáruvzdorné stavební materiály, kovové žebříky, kovové železářské zboží, kovové železniční pražce, kovové žerdě na vlajky, kovy do 3D tiskáren ve formě fólie nebo prášku, krabice z běžných kovů, kroužky na klíče z obecných kovů, krucifixy z běžných kovů, jiné než šperky, lana pro lanovky, limonit, litá ocel, litina, surová nebo částečně zpracovaná, loupané kovové tyče, ložiskové kovy, mačky (stoupací železa), magnesium, mangan, mazací čepy, měď, v surovém stavu nebo částečně zpracovaná, měděné kroužky, molybden, mosaz, v surovém stavu nebo částečně zpracovaná, náhrobní pomníky z bronzu, napěťové články (k měření síly kabelů a řetězů), napínáky drátu, napínáky kovových pásů, neizolované měděné dráty, nikl, niklová mosaz, niob, obaly z pocínovaného plechu, obecné kovy, v surovém stavu nebo částečně zpracované, ocel, v surovém stavu nebo částečně zpracovaná, ocelové koule, ocelové kulíčky, ocelové plechy, ocelové rolety, ocelové stavební konstrukce, ocelové stožáry, ocelové trubky, ocelové tyče válcované za tepla, ocelové úhelníky, ocelový drát, očka se závitem, ochranné kovové kroužky a objímky, okenní zástrčky, olověné plomby, olovo, v surovém stavu nebo částečně zpracované, ostatní drát, ostruhy, otevírače dveří kovové, ne elektrické, otevírače oken kovové, ne elektrické, ozdobná kování na dveře, ozdobná kování na okna, pájecí drát z kovu, pásová ocel, pásové železo, pastí na divoká zvířata, písma a číslice z obecných kovů, ne tiskařské typy, plechovky, pouta, práškové kovy, prefabrikované kovové plošiny, pružinové zámky, pružiny (železářské zboží), předvalky (metalurgie), překlady, přenosné, přenosné kovové stavby, přenosné kovové zvukotěsné kabiny, přezky a spony z obecných kovů (železářské výrobky), připínáčky, příruční pokladny (kovové i nekovové), pyroforické kovy, rohy kovadlin, rolničky, rudy kovů, řetězy pro dobytek, sejfy (kovové i nekovové), slitiny na tvrdé pájení, slitiny obecných kovů, slitiny oceli, sochy z obecných kovů, sošky z obecných kovů, střešní oplechování, stříbrná pájka, stříbřené slitiny cínu, škrabádlá na obuv, tantal (kov), tažená a leštěná kovové tyče, titan, točny (železniční), tombak, tybinkové výztuže, tyče pro kovová zábradlí a kovové ploty, tyče z lesklé oceli, umělecká díla z bronzu, umělecké předměty z obecných kovů, vanad, větrem poháněná kovová zařízení na plašení ptáků, visací zámky kovové, jiné než elektronické, vlnkové stožáry (konstrukce), wolfram, západky zámků, zařízení na napínání železných pásků, zástrčky (dveřní), závěsy pro manipulaci s nákladem, zavírače oken kovové, ne elektrické, zinek, zirkon, zlatá pájka, zvonce, zvonky pro zvířata, zvonky, zvony, železné pláty, železné rudy, železniční výhybky, železný drát, železo, v surovém stavu nebo částečně zpracované; (7) 3D pera, 3D tiskárny, aerokondenzátory, agitátory, alternátory, armatury pro parní kotle, automatické lodní háky pro námořní účely, automatické manipulační stroje (manipulátory), balicí stroje, barvicí stroje, barvicí zařízení pro tiskařské stroje, beranidla (stroje), brány, brouscí stroje, brusné kotouče (součásti strojů), brusy (součásti strojů), brzdová obložení jiná než pro vozidla, brzdové čelisti jiné než pro vozidla, brzdové destičky jiné než pro vozidla, brzdové segmenty jiné než pro vozidla, břity, čepele (části strojů), bubny (části strojů), bubny (části tiskařských lisů), buchary, buldozery, centrální vysavače, centrifugy (stroje), cívky pro tkalcovské stavy, čepele pro řezačky slámy, čerpadla (součásti strojů nebo motorů), čerpadla (stroje), čerpadla na pivo, čerpadla na stlačený vzduch, čerpadla pro plavání v protiproudu, čerpadla pro topná zařízení, čerpadla pro výdej vodíku pro čerpací stanice, čističky obilí, clunky (části strojů), dávkovače lepicí pásky (stroje), dehtovací stroje, dělicí stroje, děrovací stroje, dezintegrátory, dlabačky, dmychadla pro stlačování, odsávání a přepravu plynů, dojíací stroje, dokončovací stroje, dopravníky (stroje), doprřadací stroje, drenážní stroje, drtičí stroje, drtiče (stroje), drtiče (stroje) pro průmyslové účely, drtiče odpadu (potravinového), držáky motorů jiných než pro pozemní vozidla, dřevoobráběcí stroje, důlní brzdící stroje, důlní stroje, důlní těžní stroje, důlní vrtáky, důlní zásekové stroje, dynamy, dynamy na jízdní kola, ejektory, elektrická kladiva, elektrická zařízení na broušení hran lyží, elektrická zařízení na pájení, elektrická zařízení na sváření, elektrická zařízení na zatavování plastových obalů, elektrické kuchyňské mlýnky, elektrické kuchyňské přístroje, elektrické kuchyňské roboty, elektrické lepicí pistole, elektrické leštičky na obuv, elektrické leštičky na parkety, elektrické lisy na ovoce pro použití v domácnosti, elektrické metličky pro použití v domácnosti, elektrické mixéry pro použití v domácnosti, elektrické motory jiné než pro pozemní vozidla, elektrické nože, elektrické nůžky, elektrické odšťavňovače, elektrické otevírače dveří, elektrické otevírače oken, elektrické otvřítáky na konzervy, elektrické páječky, elektrické ruční vřtačky, elektrické spiralizéry na krájení zeleniny, elektrické stroje a zařízení na čištění, elektrické stroje a zařízení na leštění, elektrické stroje a zařízení na šampónování koberců, elektrické stroje a zařízení na voskování, elektrické stroje na výrobu těstovin, elektrické svářečské stroje, elektrické šlehače, elektrické šroubováky, elektrické tavné pistole, elektrické vyťahovačky hřebíků, elektrické zavírače dveří, elektrické

zavírače oken, elektricky ovládaná zařízení na manipulaci se záclonami a závěsy, elektricky ovládané kartáče (součásti strojů), elektrody pro sváření stroje, elektromechanické stroje na přípravu nápojů, elektromechanické stroje na přípravu potravin, elektromechanické stroje pro chemický průmysl, elevační zařízení, embosovací stroje, eskalátory, etiketovací stroje, expanzní nádoby (části strojů), filtrační lisy, filtrovací stroje, filtry jako součásti strojů nebo motorů, filtry na čištění chladicího vzduchu pro motory, finišéry, formátovací stroje, formy (součásti strojů), foukací stroje, frézky, fukary pro stlačování, odsávání a dopravu zrní, galvanizační stroje, generátory elektřiny, generátory proudu, gumové pásy jako součásti pásových podvozků důlních strojů, gumové pásy jako součásti pásových podvozků nakládacích a vykládacích strojů a zařízení, gumové pásy jako součásti pásových podvozků sněžných pluhů, gumové pásy jako součásti pásových podvozků stavebních strojů, gumové pásy jako součásti pásových podvozků zemědělských strojů, hadice k vysavačům, hevery (stroje), hladicí lisy, hlavy válců motorů, hnací motory jiné než pro pozemní vozidla, hnací řetězy jiné než pro pozemní vozidla, hnací ústrojí pro tkalcovské stavy, hnětači stroje, hoblovací stroje, hrabací stroje, hrábě pro shrabovací stroje, hrmčírské kruhy, hřídelové spojky (stroje), hydraulická ovládací zařízení pro stroje a motory, hydraulické motory, hydraulické otevírače dveří, hydraulické otevírače oken, hydraulické turbíny, hydraulické zavírače dveří, hydraulické zavírače oken, hydrodynamické měniče, jiné než pro pozemní vozidla, chladiče pro motory, inkubátory na vejce, jeřáby (zdvihová a zvedací zařízení), jezdce pro pletací stroje, ježci (zařízení) na čištění potrubí, joysticky jako součásti strojů, ne pro herní automaty, kalandry, kalolisy, kapoty (součásti strojů), karburátory, kartáče (součásti strojů), kartáče pro vysavače, kartáčky pro dynamo, katalytické konvertory, kazety na tiskařské matrice, kladiva (části strojů), kladkostroje, kladky, kladky (součásti strojů), klece pro kuličková, klikové hřídele, klikové skříně pro stroje a motory, kliky (části strojů), knihvazačské přístroje a stroje pro průmyslové účely, kohouty (části strojů a motorů), kola strojů, kolovraty na ruční předení přízí, kompresory (stroje), kompresory pro ledničky, kondenzační zařízení, kondenzátory páry (části strojů), konvertory do oceláren, kotle parních strojů, kouřovody pro parní kotle, kovářská dmýhadla, kovoobráběcí stroje, krajčářské stroje, kryty motorů (součásti strojů), kryty, skříně (části strojů), kuchyňské elektrické, kuličková ložiska, kultivátory (stroje), lapače a sběrače bláta (stroje), látačí stroje, lemovací stroje, lepidlo řemeny pro řemenice, letecké motory, letovací lampy, lisovací stroje, lisy (stroje pro průmyslové účely), lisy na krmino, lisy na ovoce a vinnou révu s košem, lisy na vinné hrozny, loupací stroje, ložiska (součásti strojů), ložiska pro převodové hřídele, ložisková tělesa pro stroje, ložiskové čepy (součásti strojů), ložiskové skříně (části strojů), manipulační zařízení na nakládání a vykládání, máselnice (stroje na stloukání másla), mazací čerpadla, mazací kroužky (součásti strojů), maznice (části strojů), mechanická navijací zařízení, mechanické lopaty, mechanické navijací bubny na ohebné hadice, mechanizovaná zařízení na krmení zvířat, měchy (části strojů), membrány pro čerpadla, míchací stroje, míchací zařízení, míchačky na beton (stroje), mixéry (stroje), mizdríci stroje, mlátičky, mlékárenské stroje, mlýnky na kávu, jiné než na ruční pohon, mlýnky na pepř, jiné než na ruční pohon, mlýnky pro použití v domácnosti na jiný než ruční pohon, mlýnské kameny, mlýnské stroje, mlýny (stroje), mlýny na obilí (stroje), mobilní jeřáby, mostové jeřáby, motorové kultivátory, motory na stlačený vzduch, motory pro čluny, motory pro vznášedla, motory, jiné než pro pozemní vozidla, mycí linky pro vozidla, mycí zařízení, mycí zařízení uváděná do chodu vhozením mince, myčké nádoby, mykací povlaky (součásti mykacích strojů), mykací stroje, nakládací rampy, napínací rámy do vyšivacích strojů, nástroje (součásti strojů), nástrojové brusky, násypné zásobníky (s mechanickým vyprazdňováním), natěračské stroje, navijáky, navijáky na vytahování rybářských sítí (stroje), navijací bubny (části strojů), nosné hřídele pro stroje, nouzové generátory elektřiny, nože (součásti strojů), nože pro žací stroje, nožní startéry pro motocykly, nýtovací stroje, obalovací stroje, obráběcí stroje, obrabeče sena, obtahovací brusky, obuvnická kopyta (části strojů), odmašťovací stroje, odsávačky k dojícím strojům, odstopkovače (stroje), odstředivá čerpadla, odstředivé mlýny, odstředivky (stroje), odstředivky bez ohřevu, odvaděče kondenzátu, odvodušňovače napájecí vody, ohříváče vody jako (části strojů), ohýbací stroje, ochranné kryty (části strojů), ochranné kryty strojů (soustruhů), oplachovací stroje, oplétací stroje, ovinávací stroje, ostřížky, otočné čepy (součásti strojů), ovíjecí stroje, ovinovací stroje, ovládací kabely pro stroje a motory, ovládací mechanismy pro stroje a motory, ozubené převody, jiné než pro pozemní vozidla, ozubnicové zvedáky, pájecí lampy, pákové buchary, papírenské stroje, parní čistící stroje, parní čističe, parní mopy, parní motory, parní válce, pásové dopravníky, pásy na dopravníky, pedálové ovladače pro šicí stroje, pěstovací stroje, pilové lisy (části strojů), pily (stroje), písní kroužky, písní segmenty, pistole (nástroje využívající výbušniny), písty

(součásti strojů nebo motorů), písty do motorů, písty do válců, pivovarnické stroje, plecí stroje, pletací stroje, pletácké stávky, plnicí stroje, plovoucí výrobní, zásobovací a vykládací (FPSO) jednotky, pluh, pluh na odstraňování travních drnů, plunžrové písty (součásti strojů), plunžry (součásti strojů), plynová pájecí zařízení, plynová sváření zařízení, plynové dmuchavky (prostředky pro pájení), plynové pájecí lampy, plynové páječky, plynové řezací hořáky, pneumatická kladiva, pneumatická ovládací zařízení pro stroje a motory, pneumatické dopravníky, pneumatické odsávačky použitého oleje, pneumatické otevírače dveří, pneumatické otevírače oken, pneumatické potrubní dopravníky, pneumatické zavírače dveří, pneumatické zavírače oken, pneumatické zdviháky, podavače (části strojů), podavače papíru (tisk), podstavce pro stroje, pohyblivá schodiště (eskalátory), pohyblivé chodníky, postruhovací stroje, postříkovače (stroje), pračky (na prádlo), prodejní automaty, propulzní mechanismy, jiné než pro pozemní vozidla, prosévací stroje, prosévací zařízení, prostřihovací kleště (strojní nástroje), provzdušňovací čerpadla do akvárií, průbojníky pro děrovací stroje, průmyslové inkjetové tiskařské stroje, průmyslové roboty, průmyslové stroje na výrobu cigaret, pružiny (součásti strojů), přádelnické stroje, přehříváče, přenosné otočné pamí mandly na žehlení látek, převodové hřídele, jiné než pro pozemní vozidla, převodové řetězy, jiné než pro pozemní vozidla, převodové skříně, jiné než pro pozemní vozidla, převodovky pro stroje, převodovky, jiné než pro pozemní vozidla, přidavná zařízení k vysavačům na rozprašování vůni a dezinfekčních prostředků, přilnavé řemeny pro řemenice, přístroje na sycení nápojů, přístroje na sycení vody, přívodní zařízení parních kotlů, přívody ke karburátoru, pudlovací stroje, radlice, ratinovací stroje, redukční prvky, jiné než pro pozemní vozidla, redukční ventily (části strojů), regulátory (součásti strojů), regulátory rychlosti pro stroje a motory, regulátory tlaku (součásti strojů), robotické exoskeletové obleky, ne pro léčebné účely, rotační tiskové stroje, rovnací stroje, rozměšňovače (stroje), rozprašovací stroje, rozprašovače odpadních vod, rozstříkovací stroje, ruční nástroje poháněné jinou než lidskou silou, rýhovače (pluh), rypadla, rytecké, řemeny pro dynamo, řemeny pro elevátory, řemeny pro motory, řemeny pro stroje, řemeny pro ventilátory motorů, řemeny pro výtahy, řetězové pily, řetězy pro výtahy (součásti strojů), řezací hořáky, řezací stroje, řezačky (stroje), řezačky slámy, řezné diamanty (součásti strojů), sací čerpadla (stroje), sací hubice k vysavačům, sací stroje pro průmyslové účely, sáčky do vysavačů, samomazná ložiska, samoregulační palivová čerpadla, saně (suporty) (části strojů), saně pro pletací stroje, saténovačky i satinovací stroje, sázecí stroje (fotosazba), sázecí stroje (tiskárny), secí stroje, sekačky na trávu (stroje), separátory mléka, separátory páry/oleje, sešívací stroje, setrvačníky pro stroje, silniční válce, síta (stroje nebo části strojů), sklíčovadla (části strojů), sklíčovadla pro vrtáky (součásti strojů), sklízecí mlátičky, sklízecí stroje, slévarenské stroje, sloupové otočné jeřáby, slupovačky travních drnů, sněžné pluh, soustruhy (obráběcí stroje), spoje (součásti motorů), spojky, jiné než pro pozemní vozidla, spojovací tyče do strojů a motorů, spojovací zařízení, ne pro pozemní vozidla, spojiče paliva pro motory, startéry motorů, statory (části strojů), stereotypové stroje, stolové kotoučové pily (části strojů), stoly pro stroje, stroje na broušení kůží, stroje na broušení usní, stroje na čištění silnic, s vlastním pohonem, stroje na elektrolytické pokovování, stroje na krájení chleba, stroje na lisování v zápusce, stroje na lisování odpadu, stroje na loupání kukuřice, stroje na loupání kukuřice a obilovin, stroje na loupání obilovin, stroje na mletí masa, stroje na mineralizaci pitné vody, stroje na mletí masa, stroje na montáž jízdních kol, stroje na mytí lahví, stroje na nanášení jemné vrstvy barvy, stroje na obdělávání půdy pro zemědělské účely, stroje na odlévání tiskařských písmen, stroje na odsávání vzduchu, stroje na opracování kamene, stroje na opracování skla, stroje na pečetení lahví, stroje na plnění lahví, stroje na pokládání kolejnic, stroje na prosévání popela, stroje na přípravu asfaltu, stroje na řezání vnitřních závitů, stroje na řezání závitů, stroje na splétání lan nebo provazů, stroje na stavbu silnic, stroje na stavbu železnic, stroje na stlačený vzduch, stroje na strouhání a krouhání zeleniny, stroje na stříhání zvířat, stroje na tažení kovů, stroje na vázání snopů, stroje na víčkování lahví, stroje na vrtání, stroje na vyplétání raket, stroje na výrobu cukru, stroje na výrobu másla, stroje na výrobu papíru, stroje na výrobu uzenin, stroje na zátkování lahví, stroje na zpracování kůže, stroje na zpracování plastů, stroje na zpracování rud, stroje na zpracování tabáku, stroje na ždímání prádla, stroje pro rafinaci ropy, stroje pro slepotisk (reliéfni razbu), stroje pro textilní průmysl, stroje pro zemní práce, strojní nůžky, strojová soukolí, strukové gumy k dojícím strojům, stříhací stroje, stříkací malířské pistole, stříkací pistole na nanášení barvy, suportové skříně (části strojů), svíslá vratidla, šicí stroje, tepelné výměníky (části strojů), těsnící spoje (součásti motorů), tiskařské desky, tiskařské lisy, tiskařské matrice, tiskařské stroje, tiskařské stroje pro tisk na plech, tiskařské válce, tkalcovské stavy, tlakové ventily (součásti strojů), tlumiče výfuků motorů, trubky ke kotlům (části strojů), tryskové motory, jiné než pro pozemní

vozidla, třídící stroje pro průmyslové účely, třídičky obilí, turbíny, jiné než pro pozemní vozidla, turbodmychadla, turbokompresory, tvářecí kovací stroje, tvářecí stroje, typografické lisy, typografické stroje, ucpávky (části strojů), uhlíkové kartáče (elektrotechnika), univerzální klouby (kardanové klouby), upínače břitů (součásti strojů), upínadla pro strojní nástroje, válcové hřídele pro motory vozidel, válce do válcovacích stolic, válce pro motory, válce pro stroje, válce pro tiskařské stroje, válcovací stolice, válečková ložiska, valivá ložiska pro stroje, ventilátory pro motory, ventily (součásti strojů), větrné turbíny, vibrátory (stroje) pro průmyslové účely, vložky do filtračních zařízení, vodící zařízení pro stroje, volnoběžky, jiné než pro pozemní vozidla, vrtací hlavy (části strojů), vrtací korunky (části strojů), vrtací soupravy, plovoucí i neplovoucí, včetně do kalcovských stavů, vstřikovače pro motory, vulkanizační zařízení, výdejní stojany pro čerpací stanice, výfukové svody pro motory, výfuky pro motory, vyklepávačky, vyorávače (stroje), výpustné kohouty, vysavače, vysokotlaká čistící zařízení, výstelky ložisek pro stroje, vyšívací rámy do vyšívacích strojů, výtahy, výtahy, jiné než lyžařské vleky, vývěvy (stroje), vzduchové chladiče, vzduchové kompresory (zařízení autoservisů), vzduchové pistole (na stlačený vzduch) na vytlačování tmelů, zapalovací magneta, zapalovací svíčky pro spalovací motory, zapalovací zařízení pro spalovací motory, zařízení na čištění acetyleny, zařízení na mazání (části strojů), zařízení na odsávání prachu pro čistící účely, zařízení na odstranění prachu pro čistící účely, zařízení na ovládání výtahů, zařízení na řezání elektrickým obloukem, zařízení na sběr kotelního kamene pro strojní kotle, zařízení na svařování elektrickým obloukem, zařízení na vázání sena, zařízení na vytlačování piva pod tlakem, zařízení pro směšování paliva pro spalovací motory, zařízení se vzduchovým polštářem pro manipulaci s nákladem, zařízení zabráňující znečišťování ovzduší pro motory, zatavovací stroje pro průmyslové účely, závěsná zařízení (části strojů), závitorezné stroje, zdvihací zařízení, zdviže, zemědělské elevátory, zemědělské fukary, zemědělské nástroje jiné než na ruční pohon, zemědělské stroje, zpětné klapky (součásti strojů), zvedáky (stroje), zvedáky na železniční vozy, žací a sklízecí stroje, žací a vázací stroje, žací stroje, ždímačky (na prádlo), ždímačky bez ohřevu, žehlicí stroje, žhavicí svíčky do dieslových motorů; (35) administrativní pomoc při reakci na výzvy k účasti ve výběrových řízeních, administrativní pomoc při vypracování nabídek k poptávkám (RFP), administrativní služby, administrativní služby podnikům při jejich přesídlení pro přesídlení podniků podnikům při jejich přesídlení, administrativní služby pro lékařská doporučení, administrativní zpracování objednávek, aktualizace a údržba dat v počítačových databázích, aktualizace a údržba údajů v rejstřících, aktualizace reklamních materiálů, analýza nákladů a cen, aranžování výkladů, cílené zasílání reklamních materiálů, cílený marketing, externí správa společnosti, fakturace, fotokopírování, grafická úprava pro reklamní účely, indexace webových stránek pro obchodní nebo reklamní účely, kopírování dokumentů, maloobchodní služby vztahující se k pekařským výrobkům, marketing, marketing v rámci softwarového publikování, modeling pro reklamní účely nebo podporu prodeje, nábor zaměstnanců, návrh reklamních materiálů-vývoj reklamních konceptů, obchodní informace-poskytování obchodních informací, obchodní průzkum, obchodní správa licencí k výrobkům a službám jiných osob, obchodní zprostředkovatelské služby, oceňování podniků, on-line reklama v počítačové síti, optimalizace návštěvnosti webových stránek, optimalizace vyhledávačů pro účely podpory prodeje, plánování schůzek (kancelářské práce), podpora prodeje jiných osob, pomoc při řízení obchodní činnosti, pomoc při řízení obchodních či průmyslových podniků, poptávky, poradenské služby pro obchodní vedení, poradenství v oblasti komunikačních strategií při styku s veřejností, poradenství v oblasti komunikačních strategií v reklamě, poradenství v oblasti organizace podniku, poradenství v oblasti řízení a organizace podniku, poradenství v oblasti řízení lidských zdrojů, poradenství v oblasti řízení obchodní činnosti, pořádání módních přehlídek pro reklamní účely, pořádání výstav pro obchodní či reklamní účely, poskytování informací o obchodních kontaktech, poskytování obchodních informací a rady pro spotřebitele ve výběru produktů a služeb, poskytování obchodních informací prostřednictvím webových stránek, poskytování on-line tržiště pro kupující a prodejce zboží a služeb, poskytování uživatelských hodnocení pro komerční nebo reklamní účely, poskytování uživatelských recenzí pro komerční nebo reklamní účely, PPC reklama, pořádání obchodních veletrhů pro obchodní či reklamní účely, prezentace výrobků v komunikačních médiích pro účely maloobchodu, profesionální obchodní poradenství, profilování spotřebitele pro komerční nebo marketingové účely, pronájem billboardů (reklamních tabulí), pronájem fotokopírovacích strojů, pronájem kancelářského vybavení v zařízeních pro sdílená pracoviště, pronájem kancelářských strojů a zařízení, pronájem prodejních automatů, pronájem prodejních stánků, pronájem reklamního času v komunikačních médiích,

pronájem reklamního materiálu, pronájem reklamních ploch, propagace publicity, provádění podnikových auditů, průzkum trhu, průzkum veřejného mínění, předvádění zboží, přepis rozhovorů (pro úřední účely), příprava daňových přiznání, příprava výplatních listin, psaní na stroji, psaní reklamních textů, psaní scénářů pro reklamní účely, psaní životopisů pro jiné osoby, psychologické testování za účelem výběru zaměstnanců, reklama, rozhlasová reklama, řízení obchodní činnosti hotelů, řízení obchodní činnosti náhradových programů pro jiné osoby, řízení obchodní činnosti nezávislých poskytovatelů služeb, řízení obchodní činnosti sportovců, řízení obchodní činnosti výkonných umělců, řízení obchodních projektů v oblasti stavebních projektů, sběr údajů do počítačových databází, sestavování katalogů informací pro obchodní či reklamní účely, sestavování statistik, sjednávání a uzavírání obchodních transakcí pro třetí strany, sjednávání obchodních smluv pro jiné osoby, služby dočasného řízení obchodní činnosti za předem dohodnutých podmínek (interim management), služby maloobchodu v oblasti uměleckých děl poskytované uměleckými galeriemi, služby odborníka na výkonnost podniku, služby pro maloobchod s farmaceutickými, veterinárními a sanitárními přípravky a zdravotnickým materiálem, služby registrace darů, služby spojené s podáváním daňových přiznání, služby telefonní ústředny, služby v oblasti firemní komunikace, služby v oblasti obchodního lobbingu, služby v oblasti vztahů s médii, služby velkoobchodu v oblasti farmaceutických, veterinárních a sanitárních přípravků a v oblasti dodávek zdravotnického materiálu, správa programů pro věrné zákazníky v oblasti osobní letecké dopravy, správa zákaznických věrnostních programů, srovnávání cen, styk s veřejností, subdavatelské služby (pomoc v obchodní činnosti), systematizace údajů do počítačových databází, šíření reklamních materiálů, šíření vzorků, telemarketing, televizní reklama, těsnopis, účetnictví, upomínání schůzek (kancelářské práce), vedení dražeb, vedení počítačové evidence, venkovní reklama, vydávání reklamních textů, vyhledávání sponzorů, vyhledávání údajů v počítačových souborech pro jiné osoby, vyhotovování hospodářských prognóz, vyhotovování výpisů z účtu, vylepování plakátů, výroba reklamních filmů, výroba teleshoppingových programů, vyřizování předplatného na telekomunikační služby pro jiné osoby, zásilková reklama, zásobovací služby pro jiné osoby (nákup zboží a služeb pro jiné podniky), zaznamenávání písemných sdělení a údajů, zaznamenávání vzkazů pro nedostupné předplatitele, zpracování textu, zprostředkování dovozu a vývozu, zprostředkování obchodních informací, zprostředkování obchodu v oblasti propojení možných soukromých investorů s podnikateli, kteří potřebují financování, zprostředkování propagace, zprostředkování reklamy, zprostředkování zaměstnání; (37) antikoroziní úprava, asfaltování, autoservisy (doplňování paliva a údržba), broušení noží, čalounění, čištění, čištění a opravy hořáků, čištění a opravy kotlů, čištění budov (vnější povrch), čištění kominů, čištění oděvů, čištění pemzou, čištění ulic, čištění vozidel, demolice budov, deratizace, dezinfekce, dláždění silnic, důlní těžba, hloubkové ropné nebo plynové vrty, hubení škůdců, s výjimkou zemědělských, akvakulturních, zahradních a lesních, hydraulické štěpení, hydroizolace (stavebnictví), chemické čištění, informace-poskytování informací o opravách, instalace a opravy protipovodňových zařízení, instalace a opravy elektrospotřebičů, instalace a opravy klimatizačních zařízení, instalace a opravy mrazicích zařízení, instalace a opravy pecí, instalace a opravy poplašných zařízení proti vloupání, instalace a opravy požárních hlásičů, instalace a opravy telefonů, instalace a opravy topných zařízení, instalace a opravy výtahů, instalace a opravy zavlažovacích zařízení, instalace dveří a oken, instalace kuchyňského zařízení, instalace technických sítí na staveništích, instalace, údržba a opravy kancelářských strojů a zařízení, instalace, údržba a opravy počítačového hardwaru, instalace, údržba a opravy strojů, izolace budov, klempířství, ladění hudebních nástrojů, lakování, leštění vozidel, malba a nátěr interiérů a exteriérů, mazání vozidel, montáž lešení, mytí oken, mytí vozidel, nabíjení akumulátorů vozidel, nabíjení baterií pro mobilní telefony, nabíjení elektrických vozidel, natěry nebo opravy cedulí, nýtování, obnova ojetých nebo částečně zničených motorů, obnova opotřebovaných nebo částečně zničených strojů, odklizení sněhu, odrušování elektrických přístrojů, opětovné cínování, opětovné plnění inkoustových kazet, opětovné plnění tonerových kazet, opravy a údržba promítacích přístrojů, opravy bezpečnostních zámek, opravy čalounění, opravy deštníků, opravy fotografických přístrojů, opravy hodin a hodinek, opravy nepojízdných vozidel, opravy obuvi, opravy oděvů, opravy pump a čerpadel, opravy slunečníků, opravy vedení elektrického proudu, ošetřování vozidel antikoroziním nátěrem, pískování, podmořská výstavba, podmořské opravy, pokládka kabelů, pokrývačské služby, povrchová těžba, praní, praní plenek, praní prádla, pronájem bagrů a rypadel, pronájem buldozerů, pronájem čistíček, pronájem drenážních čerpadel, pronájem jeřábů (stavební zařízení), pronájem myček na nádoby, pronájem praček, pronájem silničních

zametacích strojů, pronájem stavebních strojů a zařízení, pronájem sušiček na nádobí, protektorování pneumatik, restaurování hudebních nástrojů, restaurování nábytku, restaurování uměleckých děl, sádrování, služby elektrikářů, stavba lodí, stavební dozor, stavební informace-poskytování stavebních informací, stavební poradenství, stavění obchodních stánků a obchodů, sterilizace zdravotnických nástrojů, tapetování, truhlářské služby, údržba a opravy bezpečnostních schránek, údržba a opravy letadel, údržba a opravy motorových vozidel, údržba a opravy trezorů, údržba bazénů, údržba nábytku, údržba vozidel, údržba, čištění a opravy koženin, údržba, čištění a opravy kůže, úklid budov (interiér), úklid domácností, vrtání studní, vulkanizace pneumatik (opravy), výroba umělého sněhu, výstavba a opravy skladů, výstavba a údržba potrubí, výstavba přístavních hrází, výstavba přístavů, výstavba továren, výstavba, vyvažování pneumatik, zednické služby, zednictví, žehlení oděvů, žehlení prádla; (39) autobusová doprava, automobilová doprava, balení zboží, dárkové balení, dodávka květin, dodávka vody, dodávka zboží, dodávka zboží poštou, doplňování hotovosti do automatických pokladen, doplňování prodejních automatů, doprava, doprava (doprava zboží), doprava při prohlídkách památek, doprava zboží, doprovázení cestujících, doručování balíků, doručování novin, doručování zpráv, frankování pošty, fyzické skladování elektronických dat nebo dokumentů, informace o skladování, poskytování informací o skladovacích službách, skladování, kurýrní služby (zprávy nebo zboží), letecká doprava, lodní doprava, lodní trajektová doprava, logistika v dopravě, nakládka a vykládka, nákladní kamiónová doprava, námořní doprava, navigační služby pro řidiče při cestování, nošení, obsluha plavebních komor, odtahové služby při poruše vozidla, organizace dopravy pro zájezdy, osobní doprava, parkování automobilů, pilotáž, pilotování civilních dronů, plnění lahví, podmořské záchranné práce, pořádání zábavních plaveb, poskytování dopravních informací, poskytování informací o dopravě, potrubní doprava, překlad zboží námořními nákladními čluny, přeprava, parkování automobilů, přeprava cenin s ostrahou, přeprava cestujících, přeprava, přeprava nákladními říčními čluny, přeprava obměnitelnými vozy, převoz sanitkou, pronájem autobusů, pronájem automobilů, pronájem elektrických vinných sklepů, pronájem garáží, pronájem invalidních vozíků, pronájem koní, pronájem ledniček, pronájem letadel, pronájem leteckých motorů, pronájem mrazících boxů, pronájem mrazniček, pronájem nákladních železničních vozů, pronájem navigačních systémů, pronájem osobních železničních vozů, pronájem parkovacích míst, pronájem plavidel, pronájem potápěčských obleků, pronájem potápěčských zvonů, pronájem skladovacích nádob, pronájem skladů, pronájem střešních nosičů na automobily, pronájem traktorů, pronájem vozidel, pronájem závodních automobilů, provoz skladů, remorkáž, rezervace dopravy, rezervace místenek, říční doprava, rozbíjení ledu, rozvod elektriny, rozvod energie, rozvod vody, sběr recyklovatelných výrobků (doprava), sdílení automobilů, skladování, služby řidičů, služby spolujízdy, stěhovací služby, taxi doprava, tramvajová doprava, úschovna zavazadel, uskladnění lodí, uskladnění zboží, vyjížděky výletní lodí, vykládka nákladu, vypouštění satelitů pro jiné osoby, vyprošťování uvíznutých lodí, záchrana lodí, záchranné služby, záchranné služby (doprava), zařízení přepravy osob pro jiné osoby prostřednictvím on-line aplikace, železniční doprava, zprostředkování cestovních víz a cestovních dokladů pro osoby cestující do zahraničí, zprostředkování dopravy, zprostředkování námořní dopravy, zprostředkování přepravy; (40) 3D tisk na zakázku pro jiné osoby, apretace textilií, barevné tónování oken povlakováním, barvení, barvení koženin, barvení kůže, barvení látek, barvení obuvi, barvení textilií, bělení látek, broušení, broušení optického skla, cinování, čištění vzduchu, dámské krejčovství, dekontaminace nebezpečných látek, elektrolytické pokovování, fotosazba, foukání skla, frézování, galvanizace, hlubotisk, hoblování materiálů, chromování, kácení a zpracování dřeva, kadmiování, konečná úprava papíru, konzervace zmrazením, konzervování potravin a nápojů, kotlářství, kovářství, koželužství, laminování, lemování okrajů látek, leštění broušením, leštění koženin, likvidace odpadu, lisování ovoce, litografický tisk, magnetizace, mletí, mletí mouky, nekrčivá úprava látek, nekrčivá úprava oděvů, nepromokavá úprava látek, odlévání kovů, odstraňování pachů z ovzduší, odstraňování povrchových úprav, ofsetový tisk, ohnivzdorná úprava látek, ohnivzdorná úprava textilií, osvěžování vzduchu, pájení, pasterizace potravin a nápojů, pískování, pokovování, poniklování, poradenství v oblasti výroby vína, porážka zvířat, poskytování informací týkajících se úpravy a zpracování materiálů, pozlacování, preparace (zvířat), pronájem generátorů, pronájem klimatizačních zařízení, pronájem kotlů, pronájem pletacích strojů, pronájem zařízení prostorového vytápění, prošívání, protimolová úprava koženin, protimolová úprava textilií, předsrážení látek, rafinace, rámování uměleckých děl, recyklace odpadu, rýsování laserem, rytí, řezání materiálů, satinování koženin, sedlářství, separace barev, sitotisk, služby zubní technika, snování (stavy), spalování odpadu,

stříbření, stříhání látek, svařování, temperování kovů, tisk, tisk fotografií, tisk vzorů, tónování autoskel, třídění odpadů a recyklovatelného materiálu (transformace), upcyklace (recyklace odpadů), úprava a zpracování kovů, úprava a zpracování textilií, úprava látek, úprava papíru, úprava vody, úpravy oděvů, uzení potravin, valchování tkanin, vaření piva pro jiné osoby, vazba knih, vulkanizace (úprava materiálu), vydělávání kůží, vypalování keramiky, výroba energie, výroba chleba na zakázku, výroba klíčů (zhotovování kopií), výroba vína pro jiné osoby, vyšívání, vyvolávání fotografických filmů, zakázková montáž materiálů pro jiné osoby, zakázkové krejčovství, zakázkové zpracování koženin, zmrazování potravin, zpracování dřeva, zpracování kinematografických filmů, zpracování koženin, zpracování kůže, zpracování odpadu (transformace), zpracování ropy, zpracování vlny; (42) aktualizace počítačového softwaru, analýza počítačových systémů, analýza pro účely těžby na ropných polích, analýza vody, analýzy rukopisu (grafologie), architektonické služby, bakteriologický výzkum, biologický výzkum, cloud computing, digitalizace dokumentů (skenování), elektronické sledování osobních identifikačních údajů za účelem odhalení internetové krádeže identity, elektronické sledování pohybů na kreditní kartě za účelem odhalení internetových podvodů, energetický audit, externí zálohování dat, geodézie, geologický průzkum, geologický výzkum, grafický design propagačních materiálů, hodnocení jakosti dřeva na pni, hodnocení jakosti vlny, hosting webových stránek, chemická analýza, chemický výzkum, instalace počítačového softwaru, inženýrské služby, kalibrace (měření), kartografické služby, klinické studie, konverze počítačových programů a dat, s výjimkou fyzické konverze, kopírování počítačových programů, lékařský výzkum, meteorologické informace, navrhování interiérů, navrhování obalů, navrhování vizitek, návrhy interiéru, obnova počítačových dat, odblokování mobilních telefonů, oděvní návrhářství, ochrana proti počítačovým virům, ověřování pravosti uměleckých děl, plánování městské výstavby, platforma jako služba (PaaS), počítačové programování, podmořský výzkum, poradenství v oblasti architektury, poradenství v oblasti informačních technologií (IT), poradenství v oblasti internetového zabezpečení, poradenství v oblasti navrhování a vývoje počítačového hardwaru, poradenství v oblasti navrhování webových stránek, poradenství v oblasti počítačového softwaru, poradenství v oblasti počítačových technologií, poradenství v oblasti šifrování dat, poradenství v oblasti telekomunikačních technologií, poradenství v oblasti úspor energie, poradenství v oblasti zabezpečení dat, poradenství v oblasti zabezpečení počítačů, poskytování informací v oblasti o počítačových technologiích a programování prostřednictvím webových stránek, poskytování outsourcingových služeb v oblasti informačních technologií, poskytování vědeckých informací a poradenství v oblasti uhlíkové kompenzace, projektování ve výstavbě, pronájem měřičů pro zaznamenávání spotřeby energie, pronájem počítačového softwaru, pronájem počítačů, pronájem webových serverů, provádění průzkumů, provádění studií technických projektů, provozování internetových vyhledávačů, průmyslový design, průzkum ropných polí, předpověď počasí, převod dat nebo dokumentů z fyzických nosičů na elektronická média, ropný průzkum, řízení jakosti, serverhosting, sledování počítačových systémů za účelem odhalení nepovoleného přístupu nebo úniku dat, sledování počítačových systémů za účelem odhalení poruch, služby ověřování uživatelů pomocí technologie jednotného přihlašování pro on-line softwarové aplikace, služby ověřování uživatelů pomocí technologie pro transakce elektronického obchodování, služby týkající se průzkumu v oblasti ropného, plynárenského a těžebního průmyslu, služby v oblasti chemie, služby vědecké laboratoře, software jako služba (SaaS), styling (průmyslový design), technické kontroly vozidel, technické psaní, technologické poradenství, technologický výzkum, testování materiálů, testování ropných vrtů, testování textilií, tvorba počítačového softwaru, tvorba počítačových systémů, údržba počítačového softwaru, ukládání elektronických dat, umělecký design, vědecký a technologický výzkum týkající se mapování patentů, vědecký a technologický výzkum v oblasti přírodních katastrof, vědecký výzkum, vytváření a navrhování webových katalogů informací pro jiné osoby (služby v oblasti informačních technologií), vytváření a údržba webových stránek pro jiné osoby, vytváření umělého deště, vývoj počítačových platform, vývoj softwaru v rámci softwarového publikování, výzkum a vývoj nových výrobků pro jiné osoby, výzkum v oblasti fyziky, fyzikální výzkum, výzkum v oblasti stavebnictví, výzkum v oblasti svařování, výzkum v oblasti telekomunikačních technologií, výzkum v oblasti kosmetiky, výzkum v oblasti ochrany životního prostředí, výzkum ve strojírenství, vzdálené monitorování počítačových systémů.

(511) 6, 7, 35, 37, 39, 40, 42

(540)

VENPRO

(111) **380845**

(220) 06.03.2020

(320) 06.03.2020

(442) 29.04.2020

(151) 05.08.2020

(730) **bezDodavatele a.s.**, Hyberská 1271/32, Praha 1, Nové Město, 11000, CZ

(210) O-562258

(591) Barevná

(510) (4) průmyslové oleje a tuky, vosk, maziva, přípravky pro pohlcování, zvlhčování a vázání prachu, paliva a osvětlovací látky, svíčky a knoty na svícení; (9) přístroje a nástroje vědecké, výzkumné, navigační, geodetické, fotografické, kinematografické, audiovizuální, optické, přístroje a nástroje pro vážení, měření, signalizaci, detekci, testování, inspekci, záchranu a výuku, zařízení a přístroje pro vedení, přepínání, přeměnu, akumulaci, regulaci nebo řízení distribuce nebo použití elektrického proudu, zařízení a nástroje pro záznam, přenos, reprodukci nebo zpracování zvuku, obrazu nebo dat, média se záznamem a stahovatelná média, počítačový software, prázdná digitální nebo analogová záznamová a úložná média, mechanismy pro zařízení uváděná do chodu vhozením mincí, registrační pokladny, výpočetní zařízení, počítače a periferní zařízení počítačů, potápěčské obleky, potápěčské masky, špunty do uší pro potápěče, nosní klipsy pro potápěče a plavce, potápěčské rukavice, dýchací přístroje pro plavání pod vodou, hasicí přístroje; (11) zařízení a instalace na osvětlování, vytápění, chlazení, výrobu páry, vaření, sušení, ventilaci, rozvod vody a zařízení pro sanitární účely; (35) reklama, propagace, řízení obchodní činnosti, obchodní administrativa, kancelářské práce; (39) doprava, balení a skladování zboží, organizování cest; (42) vědecké a technické služby a související výzkum a projektování, průmyslová analýza, průmyslový výzkum a průmyslový design, kontrola kvality, služby ověřování, navrhování a vývoj počítačového hardwaru a softwaru.

(511) 4, 9, 11, 35, 39, 42

(540)

bezDodavatele

(111) **380846**

(220) 06.03.2020

(320) 06.03.2020

(442) 29.04.2020

(151) 05.08.2020

(730) **bezDodavatele a.s.**, Hyberská 1271/32, Praha 1, Nové Město, 11000, CZ

(210) O-562259

(591) Barevná

(510) (4) průmyslové oleje a tuky, vosk, maziva, přípravky pro pohlcování, zvlhčování a vázání prachu, paliva a osvětlovací látky, svíčky a knoty na svícení; (9) přístroje a nástroje vědecké, výzkumné, navigační, geodetické, fotografické, kinematografické, audiovizuální, optické, přístroje a nástroje pro vážení, měření, signalizaci, detekci, testování, inspekci, záchranu a výuku, zařízení a přístroje pro vedení, přepínání, přeměnu, akumulaci, regulaci nebo řízení distribuce nebo použití elektrického proudu, zařízení a nástroje pro záznam, přenos, reprodukci nebo zpracování zvuku, obrazu nebo dat, média se záznamem a stahovatelná média, počítačový software, prázdná digitální nebo analogová záznamová a úložná média, mechanismy pro zařízení uváděná do chodu vhozením mincí, registrační pokladny, výpočetní zařízení, počítače a periferní zařízení počítačů, potápěčské obleky, potápěčské masky, špunty do uší pro potápěče, nosní klipsy pro potápěče a plavce, potápěčské rukavice, dýchací přístroje pro plavání pod vodou, hasicí přístroje; (11) zařízení a instalace na osvětlování, vytápění, chlazení, výrobu páry, vaření, sušení, ventilaci, rozvod vody a zařízení pro sanitární účely; (35) reklama, propagace, řízení obchodní činnosti, obchodní administrativa, kancelářské práce; (39) doprava, balení a skladování zboží, organizování cest; (42) vědecké a technické služby a související výzkum a projektování, průmyslová analýza, průmyslový výzkum a průmyslový design, kontrola kvality, služby ověřování, navrhování a vývoj počítačového hardwaru a softwaru.

(511) 4, 9, 11, 35, 39, 42

(540)



(111) **380847**

(220) 09.03.2020

(320) 09.03.2020

(442) 29.04.2020

(151) 05.08.2020

(730) **iNexia, s.r.o.**, třída Kpt. Jaroše 1922/3, Brno, Černá Pole, 60200, CZ

(740) Chytilová & spol., patentová kancelář, s.r.o., Nad spádem 641/20, Praha 4, Podolí, 14700

(210) O-562310

(510) (37) instalace, montáž, údržba a opravy počítačového hardware a telekomunikačních přístrojů; (41) školení a vzdělávací služby, organizování a vedení školení, seminářů, konferencí, symposií, workshopů a ostatních forem vzdělávání v oboru aplikace počítačových programů a integrovaných systémů, počítačového programového vybavení k řízení podniků, správě obchodních aplikací, databází, informatických sítí, administraci analyticko-výkaznických platform; (42) technická podpora v oblasti počítačového softwaru a aplikací, řešení problémů počítačového softwaru (technická podpora), cloud computing, poradenství v oblasti cloudových výpočetních sítí a aplikací, poskytování hostingů soukromého cloudu, poskytování hostingů veřejného cloudu, poskytování virtuálních počítačových systémů prostřednictvím cloud computingu, služby poskytovatele cloud hostingů, it servis, poradenství v oblasti hw a sw, údržba a instalace počítačových programů, instalace, údržba a aktualizace počítačového softwaru, instalace firmwaru, instalace a úprava počítačových softwarových aplikací, uživatelská podpora v oblasti hw a sw, podpora cloudových služeb, instalace pc, technické poradenství vztahující se k aplikaci a používání počítačového softwaru, technické poradenství vztahující se k instalaci a údržbě počítačového softwaru, technické poradenství vztahující se k počítačům, technické poradenství v oblasti obsluhy počítačů, služby v oblasti odborného poradenství v souvislosti s počítačovými sítěmi, služby v oblasti odborného poradenství v souvislosti se zařízeními výpočetní techniky, služby technického poradenství v oblasti počítačového programování, poskytování technického poradenství v oblasti počítačového hardwaru a softwaru, poskytování technické podpory (poradenství) v oboru telekomunikací, poradenství vztahující se k tvorbě a navrhování webových stránek, poradenství v oboru počítačové bezpečnosti, poradenství v oboru ochrany dat, poradenství v oblasti zabezpečení počítačů, poradenství v oblasti testování aplikačních systémů, poradenství v oblasti informačních technologií (it), poskytování služeb vzdálené asistenční linky (hotline) v oblasti sw, hw a it, asistenční služby v oblasti sw, hw a it, uživatelská/technická podpora v oblasti výpočetní techniky (helpdesk), poskytování služeb systémové podpory v oblasti sw, hw a it, návrh a vývoj hw a sw, správa vzdáleného serveru, správa služeb informačních technologií (itsm), správa serverů, správa projektů v oblasti informačních technologií, správa práv uživatelů v počítačových sítích, návrh, vytváření, hosting a správa webových stránek pro jiné subjekty, správa digitálních aktiv, správa počítačových sítí, správa koncových stanic (it), navrhování a vývoj operačního softwaru pro počítačové sítě a servery, pronájem databázového serveru (třetím stranám), pronájem paměťového prostoru na serverech, pronájem webových serverů, serverhosting, vzdálená správa stanic a serverů, poskytování virtuálních serverů, správa virtuálních serverů, monitoring stanic a serverů, správa síťových serverů, monitoring síťových prvků, správa periférií, správa ict, standardizace procesů ict, příprava a řízení projektů v informačních technologiích, implementace řešení ict, vytváření systémů modulů pro řízení ict procesů, zálohování dat, elektronické ukládání a zálohování dat, software jako služba (saas), infrastruktura jako služba (iaas), platforma jako služba (paas), desktop jako služba (daas), backend jako služba (baas), správa informačních technologií jako služba (itmaas), počítačové programování pro třetí osoby, pronájem počítačového softwaru a programů, hosting webových stránek na internetu, počítačové služby pro analýzu dat, služby zabezpečení, ochrany a obnovy v

oblasti informačních technologií, služby kopírování a konverze dat, služby kódování dat, ukládání dat on line, analytické služby týkající se sw a hw, aktualizace a údržba databázových systémů, rekonstrukce databází, návrh a vývoj databází, elektronické ukládání k archivaci databází, obrázků a jiných elektronických dat, poradenství v oblasti šifrování dat, služby šifrování dat, poradenství v oblasti bezpečnosti informačních systémů, počítačová analýza bezpečnostních hrozeb pro ochranu dat, odborné poradenství vztahující se k počítačové bezpečnosti, služby externího cio, služby externího manažera it, služby externího manažera informatiky, uživatelská/technická podpora služeb microsoft office 365, správa služeb microsoft azure, outsourcing it, analýza systémů a systémová integrace, vedení it projektů.

(511) 37, 41, 42

(540)

INEXIA

(111) **380848**

(220) 09.03.2020

(320) 09.03.2020

(442) 29.04.2020

(151) 05.08.2020

(730) **Lukavec Tomáš**, Domažlická 1488/8, Praha 3, Žižkov, 13000, CZ

(740) zaeRkováno s.r.o., Vršovická 478/51, Praha 10, Vršovice, 10100

(210) O-562314

(510) (9) elektronické publikace ke stažení, elektronické databáze, elektronické databáze nahané na počítačových médiích, databáze obchodních kontaktů, vzdělávací software, interaktivní software, nosiče zvukových záznamů, audioknihy, videozáznamy; (35) reklamní, marketingové a propagační služby, obchodní poradenství, konzultace v oblasti podnikání, průzkum trhu, pořádání obchodních setkání za účelem vytváření sítí, pořádání, vedení nebo organizování schůzí, klubů, akcí nebo výstav k usnadnění vytváření sítí, služby týkající se rozvoje podnikání, agenturní služby na propagaci osobností, zprostředkování obchodních a komerčních kontaktů, partnerský marketing a propojování klientů s ambasadori a partnery, styk s veřejností, vztahy s médií, psaní reklamních textů, zpracování textů, merchandising, řízení a správa počítačové databáze, sbírání informací do počítačové databáze, maloobchodní služby v souvislosti s knihami, vzdělávacími publikacemi, vzdělávacím softwarem a s elektronickými publikacemi s možností stažení, elektronický obchod (e-shop) prostřednictvím komunikačních sítí (Internet) s knihami, vzdělávacími publikacemi, vzdělávacím softwarem a s elektronickými publikacemi s možností stažení; (41) výchova, vzdělání, vzdělávání dospělých, odborné jednorázové konzultace vztahující se ke vzdělávání, organizování a vedení seminářů, kurzů, eventů, workshopů a konferencí, pořádání a zajišťování odborných tematických seminářů, koučink, mentoring, vzdělávací informace, odborné informační, poradenské a konzultační služby vztahující se k obchodnímu vzdělávání, vzdělávací služby on-line podnikatelského klubu, psaní blogu, nakladatelské služby, elektronická nakladatelská činnost (služby), psaní a publikování textů, s výjimkou reklamních textů, vydávání knih, vydávání publikací, elektronické publikování, poskytování on-line publikací (bez možnosti stažení), on-line vydávání elektronických knih a časopisů, publikování multimediálních materiálů on-line, publikování knih a audioknih, zvuková produkce a videoprodukce a fotografování, tvorba (psaní) vzdělávacího obsahu pro podcasty, uvádění živých vystoupení a show, zábava ve formě televizních zpravodajských show, zábava poskytovaná prostřednictvím telefonu a mobilních zařízení, zábava poskytovaná prostřednictvím Internetu.

(511) 9, 35, 41

(540)

ZÁKONY BOHATSTVÍ

(111) **380849**

(220) 09.03.2020

(320) 09.03.2020

(442) 29.04.2020

(151) 05.08.2020

(730) **Šrámek Pavel Ing., MBA**, Pecháčkova 954/28, Plzeň, Skvrňany, 31800, CZ

(740) Halaxová & Halaxová TETRAPAT, Mgr. Eva Halaxová, Jinonická 804/80, Praha 5, Košíře, 15800

(210) O-562319

(591) Barevná

(510) (4) bioplyn a biometan; (7) stroje pro nakládání s odpady; (39) přeprava odpadu k likvidaci nebo zpracování, doprava a skladování biometanu,

doprava a skladování radioaktivních odpadů; (40) hospodaření s odpady (recyklace), nakládání s nebezpečnými odpady, likvidace odpadů, výroba elektřiny a tepla, výroba zemního plynu a biometanu.

(511) 4, 7, 39, 40

(540)



(111) **380850**

(220) 09.03.2020

(320) 09.03.2020

(442) 29.04.2020

(151) 05.08.2020

(730) **DELTA Finance s.r.o.**, Obecká 1986/60, Brno, Líšeň, 62800, CZ

(740) zaeRkováno s.r.o., Vršovická 478/51, Praha 10, Vršovice, 10100

(210) O-562326

(510) (35) pomoc při řízení obchodní činnosti, statistické informace, služby auditu, poradenství týkající se daňového účetnictví, zprostředkování a uzavírání obchodních transakcí pro třetí osoby; (36) finanční služby, správa peněz, pojištění, pojištění firem, pojištění úvěrového rizika (factoring), hypoteční poradenství, hypoteční úvěry a finanční služby, zástavy, ručení k vozidlům, kapitálové investice, investice do nemovitostí, služby v oblasti stavebního spoření, penzijní poradenství, oceňování a odhady (daňové), finanční poradenství v oblasti daňového plánování, služby nemovitostní (realitní služby).

(511) 35, 36

(540)

DELTA FINANCE

(111) **380851**

(220) 09.03.2020

(320) 09.03.2020

(442) 29.04.2020

(151) 05.08.2020

(730) **Česká televize**, Na hřebenech II 1132/4, Praha 4, Podolí, 14700, CZ

(210) O-562329

(510) (9) audiovizuální díla, zvukové, obrazové a zvukově obrazové záznamy v analogové nebo digitální podobě na datových nosičích nebo ke stažení na Internetu nebo prostřednictvím jiné datové či komunikační sítě, nosiče zvukových, obrazových a zvukově obrazových záznamů a dat nahané i nenahané, optické disky, kompaktní disky, DVD, Blu-ray disky, gramofonové desky, magnetické pásky, videokazety, magnetické disky, exponované filmy, software, elektronické databáze a katalogy, softwarové aplikace, software pro hry pro počítače, chytré telefony, tablety a jiná komunikační zařízení a zařízení výpočetní techniky, elektronické publikace na nosičích a ke stažení, počítačový hardware, periferní počítačová zařízení, audiovizuální a fotografické přístroje, komunikační zařízení, přístroje pro zachycení, vysílání, přenos, příjem a reprodukci zvuku a obrazu, elektrická zařízení a příslušenství na zpracování dat, audiovizuální přístroje a zařízení, přístroje pro záznam zvuku a obrazu, elektrická navigační zařízení, obaly a pouzdra na nosiče dat a záznamů, brýle, sluneční brýle, pouzdra na brýle, dekorativní magnety, podložky pod myš (příslušenství počítačů); (16) tiskárenské výrobky, knihy, časopisy, fotografie, fotoalba a alba na sběratele, kalendáře, diáře, poznámkové bloky, plakáty, letáky, nálepky, navštívenky, pohledy, přání, sběratelské karty, katalogy, manuály, vstupenky, poštovní známky, záložky do knih, tisky, grafické reprodukcce, mapy, kancelářské potřeby kromě nábytku, kancelářský a dopisní papír, desky na dokumenty, obálky, razítka, lepicí pásky, psací potřeby, školní potřeby, vyučovací pomůcky a potřeby kromě přístrojů, pera, tužky, zvýrazňovače, fixy, gumy na gumování, malířské soupravy pro umělce a děti, štětce, pastelky, krabice z papíru nebo lepenky, papírové tašky, balicí papír; (28) hry, hračky a zábavní předměty, figurky na hraní, plyšové

hračky, panenky, stolní hry, puzzle (hračky), hrací karty, sběratelské karty (karetní hry), stavebnice (hračky), stírací losy na hraní loteriálních her, sportovní vybavení a sportovní potřeby nezahrnuté do jiných tříd, vánoční ozdoby, herní a sportovní vybavení dětských hřišť, kapesní elektronické hry, vybavení pro počítačové hry spadající do této třídy, herní automaty; (35) propagační činnost, reklama, marketingové služby, televizní reklama, reklama on-line, poskytování reklamního prostoru, pronájem reklamního času v komunikačních médiích, licence na výrobky a služby pro třetí osoby (komerční správa), merchandising, grafická úprava pro reklamní účely, organizování obchodních nebo reklamních akcí; (38) televizní vysílání a přenosy, audiovizuální přenosové služby, přenos a vysílání dat, přenos digitálních dat prostřednictvím televize, přenos informací elektronickými prostředky, bezdrátové vysílání, kabelové vysílání, satelitní vysílání, provozování vysílacích zařízení, vysílání programů přes Internet, distribuce dat nebo audiovizuálních záznamů prostřednictvím globální počítačové sítě nebo Internetu, elektronický přenos dat, streaming zvukového materiálu a video materiálu na Internetu, služby přenosu videa na vyžádání (VoD), poskytování internetových diskusních fór, poskytování služeb v oblasti on-line komunikace, přenos interaktivního zábavního softwaru prostřednictvím komunikačních sítí, přenos zpráv prostřednictvím elektronických médií, informační služby týkající se televizního vysílání; (41) vzdělávání a výuka, zábavní, sportovní a kulturní aktivity, výroba rozhlasových a televizních pořadů, filmová a video produkce, výroba audiovizuálních nahrávek, zvuková produkce, video produkce a fotografování, služby televizního studia (nahrávací služby), filmová studia, televizní zábava, hudební koncerty prostřednictvím televize, psaní scénářů, výroba titulků, dabing, filmová distribuce, projekce filmů, pronájem a půjčování filmů, organizace kulturních, zábavních a sportovních akcí, organizování a pořádání výstav k zábavním účelům, organizování festivalů, organizování her a soutěží, poskytování služeb zábavních parků, divadelní představení, poskytování internetových her (bez možnosti stažení), vydavatelská činnost a zpravodajství, reportérské služby, on-line publikování, poskytování elektronických publikací, zpravodajské programy (služby), poskytování informací o zábavě.

(511) 9, 16, 28, 35, 38, 41
(540)



(111) **380852**
(220) 11.03.2020
(320) 11.03.2020
(442) 29.04.2020
(151) 05.08.2020
(730) **Procházková Lucie Bc.**, Černého 808/50, Brno, Bystrc, 63500, CZ
(210) O-562382
(510) (3) parfémovaná toaletní voda, parfémovaná voda; (25) plážové oblečení, dětské oblečení, tuniky přes dámské plavky, plavky, dámské plavky, dětské plavky, plavky na míru s košíčky; (35) maloobchodní prodej oblečení.

(511) 3, 25, 35
(540)

Beach Swan

(111) **380853**
(220) 12.03.2020
(320) 12.03.2020
(442) 29.04.2020
(151) 05.08.2020
(730) **Skanska a.s.**, Křižíkova 682/34a, Praha 8, Karlín, 18600, CZ
(740) A. Holas & partner, Patentová a známková kancelář, Ing. Mgr. Hana Holasová, Křížová 105/4, Brno, Staré Brno, 60300
(210) O-562390

(591) Barevná
(510) (19) stavební materiály nekovové, beton, betonové směsi, kamenivo pro použití do betonu, recyklované kamenivo pro použití do betonu; (40) nakládání s odpady, recyklování odpadů a druhotných surovin; (42) výzkum a vývoj v oblasti stavebnictví, provozování akreditovaných laboratoří na zkoušení betonů a zkoušení fyzikálně mechanických parametrů stavebních materiálů.

(511) 19, 40, 42
(540)



(111) **380854**
(220) 12.03.2020
(320) 12.03.2020
(442) 29.04.2020
(151) 05.08.2020
(730) **Skanska a.s.**, Křižíkova 682/34a, Praha 8, Karlín, 18600, CZ
(740) A. Holas & partner, Patentová a známková kancelář, Ing. Mgr. Hana Holasová, Křížová 105/4, Brno, Staré Brno, 60300
(210) O-562391
(591) Barevná
(510) (19) stavební materiály nekovové, beton, betonové směsi, kamenivo pro použití do betonu, recyklované kamenivo pro použití do betonu; (40) nakládání s odpady, recyklování odpadů a druhotných surovin; (42) výzkum a vývoj v oblasti stavebnictví, provozování akreditovaných laboratoří na zkoušení betonů a zkoušení fyzikálně mechanických parametrů stavebních materiálů.

(511) 19, 40, 42
(540)



(111) **380855**
(220) 12.03.2020
(320) 12.03.2020
(442) 29.04.2020
(151) 05.08.2020
(730) **Doležal & Partners s.r.o., advokátní kancelář**, Koliště 1912/13, Brno, Černá Pole, 60200, CZ
(210) O-562409
(591) Barevná
(510) (35) auditorské služby, dražební činnost, poradenské a konzultační služby týkající se fúzí a akvizic; (36) daňové poradenství, advokátní úschovy; (41) vzdělávací a školicí služby, odborné vzdělávání v oblasti práva, organizování a pořádání kolokvií, konferencí, kongresů, přednášek, seminářů, symposií a pracovních setkání, překladatelské služby, tlumočnické služby; (45) právní služby, advokacie, právní poradenství v oblasti podnikání a obchodu, činnost advokátní kanceláře, výkon advokacie a služeb s tím spojených, právní průzkum, služby v oblasti zakládání a registrace společností, právní služby při vedení sporů, arbitrážní služby, mediace, služby týkající se rozhodčích řízení a jiných řešení sporů, služby v oblasti práva duševního vlastnictví, příprava právních dokument.

(511) 35, 36, 41, 45

(540)



(111) **380856**
(220) 13.03.2020
(320) 13.03.2020
(442) 29.04.2020
(151) 05.08.2020
(730) **Vividbooks s.r.o.**, Ostravská 623, Praha 9, Letňany, 19000, CZ
(210) O-562421

(510) (9) přístroje a nástroje vědecké, výzkumné, navigační, geodetické, fotografické, kinematografické, audiovizuální, optické, přístroje a nástroje pro vážení, měření, signalizaci, detekci, testování, inspekci, záchranu a výuku, média se záznamem a stahovatelná média, počítačový software, prázdná digitální nebo analogová záznamová a úložná média; (16) tiskárenské výrobky, fotografie, papírnické zboží a kancelářské potřeby s výjimkou nábytku, instruktážní a výukové materiály.

(511) 9, 16

(540)

Vividbooks

(111) **380857**
(220) 13.03.2020
(320) 13.03.2020
(442) 29.04.2020
(151) 05.08.2020
(730) **EkoRTN s.r.o.**, Ocelářská 1065/13, Praha 9, Libeň, 19000, CZ
(210) O-562424

(510) (1) chemické látky, chemické materiály a chemické přípravky a přírodní chemické prvky; (3) kosmetické přípravky, parfumerie, přípravky pro osobní hygienu; (5) léčiva a veterinární přípravky a výrobky.

(511) 1, 3, 5

(540)

KUTOPUR

(111) **380858**
(220) 13.03.2020
(320) 13.03.2020
(442) 29.04.2020
(151) 05.08.2020
(730) **EkoRTN s.r.o.**, Ocelářská 1065/13, Praha 9, Libeň, 19000, CZ
(210) O-562426

(510) (1) chemické látky, chemické materiály a chemické přípravky a přírodní chemické prvky; (3) kosmetické přípravky, parfumerie, přípravky pro osobní hygienu; (5) léčiva a veterinární přípravky a výrobky.

(511) 1, 3, 5

(540)

RETISIN

(111) **380859**
(220) 13.03.2020
(320) 13.03.2020
(442) 29.04.2020
(151) 05.08.2020
(730) **EkoRTN s.r.o.**, Ocelářská 1065/13, Praha 9, Libeň, 19000, CZ
(210) O-562427

(510) (1) chemické látky, chemické materiály a chemické přípravky a přírodní chemické prvky; (3) kosmetické přípravky, parfumerie, přípravky pro osobní hygienu; (5) léčiva a veterinární přípravky a výrobky.

(511) 1, 3, 5

(540)

LYASTIN

(111) **380860**
(220) 13.03.2020
(320) 13.03.2020
(442) 29.04.2020
(151) 05.08.2020
(730) **EkoRTN s.r.o.**, Ocelářská 1065/13, Praha 9, Libeň, 19000, CZ
(210) O-562430

(510) (1) chemické látky, chemické materiály a chemické přípravky a přírodní chemické prvky; (3) kosmetické přípravky, parfumerie, přípravky pro osobní hygienu; (5) léčiva a veterinární přípravky a výrobky.

(511) 1, 3, 5

(540)

FLORISTEN

(111) **380861**
(220) 13.03.2020
(320) 13.03.2020
(442) 29.04.2020
(151) 05.08.2020
(730) **EkoRTN s.r.o.**, Ocelářská 1065/13, Praha 9, Libeň, 19000, CZ
(210) O-562432

(510) (1) chemické látky, chemické materiály a chemické přípravky a přírodní chemické prvky; (3) kosmetické přípravky, parfumerie, přípravky pro osobní hygienu; (5) léčiva a veterinární přípravky a výrobky.

(511) 1, 3, 5

(540)

INTROSIN

(111) **380862**
(220) 13.03.2020
(320) 13.03.2020
(442) 29.04.2020
(151) 05.08.2020
(730) **EkoRTN s.r.o.**, Ocelářská 1065/13, Praha 9, Libeň, 19000, CZ
(210) O-562433

(510) (1) chemické látky, chemické materiály a chemické přípravky a přírodní chemické prvky; (3) kosmetické přípravky, parfumerie, přípravky pro osobní hygienu; (5) léčiva a veterinární přípravky a výrobky.

(511) 1, 3, 5

(540)

EXTRACOL

(111) **380863**
(220) 13.03.2020
(320) 13.03.2020
(442) 29.04.2020
(151) 05.08.2020
(730) **EkoRTN s.r.o.**, Ocelářská 1065/13, Praha 9, Libeň, 19000, CZ
(210) O-562434

(510) (1) chemické látky, chemické materiály a chemické přípravky a přírodní chemické prvky; (3) kosmetické přípravky, parfumerie, přípravky pro osobní hygienu; (5) léčiva a veterinární přípravky a výrobky.

(511) 1, 3, 5

(540)

RTN

(111) **380864**
(220) 13.03.2020
(320) 13.03.2020
(442) 29.04.2020
(151) 05.08.2020
(730) **EkoRTN s.r.o.**, Ocelářská 1065/13, Praha 9, Libeň, 19000, CZ
(210) O-562435

(510) (1) chemické látky, chemické materiály a chemické přípravky a přírodní chemické prvky; (3) kosmetické přípravky, parfumerie, přípravky pro osobní hygienu; (5) léčiva a veterinární přípravky a výrobky.

(511) 1, 3, 5

(540)

PASSIT

(111) **380865**

(220) 13.03.2020

(320) 13.03.2020

(442) 29.04.2020

(151) 05.08.2020

(730) **YOUR promo, s.r.o.**, V jámě 1371/8, Praha 1, Nové Město, 11000, CZ

(740) Mgr. Martina Zdvihalová, Ph.D. - patentová a právní kancelář, Mgr.

Martina Zdvihalová Ph.D., K Pazderně 2031, Benešov, 25601

(210) O-562447

(510) (9) nahraný obsah (počítačové programy, data a informace), software, firmware, počítačový software, počítačový firmware, aplikační software, platformy počítačového softwaru, internetové, webové a mobilní platformy, digitální telefonní platformy a software, mobilní softwarové aplikace, asistenční software, počítačový software pro použití jako aplikační programové rozhraní (api), software a aplikace pro mobilní zařízení, mobilní aplikace, internetová a webová aplikace, software a aplikace pro bezpečnosti kamery, počítačové softwarové aplikace, ke stažení, komunikační a síťový software, software pro správu dat a souborů, databázový software, software pro monitorování, kontrolu a provádění operací, software pro sdílení souborů, software pro sledování času a nákladů, software pro řízení vztahů se zákazníky (crm), software pro řízení podnikových procesů (bpm), kancelářský software, počítačový software pro cloudové služby, počítačové programy pro projektový management, počítačové programy pro síťový management, softwarové platformy pro projektový management, aplikace pro projektový management, software pro analýzu dat, kancelářské a podnikové aplikace, antivirový software, systémový software a firmware, software a firmware pro systémovou podporu, obsluhu, šifrovací a bezpečnostní software, software pro webové aplikace a servery, počítačový a aplikační software pro služby cloud computing, cloudové aplikace, management moduly, elektronické databáze, elektronické nosiče dat, kamerové systémy, bezpečnostní kamery, zařízení a vybavení pro počítačové sítě a pro datovou komunikaci, datové nosiče, elektronická telekomunikační zařízení, elektronický kalendář, servery, serverové sestavy, virtuální privátní servery, cloudové systémy, cloudové servery, servery na web hosting, síťové servery, ovladače a zařízení pro software, ovladače a zařízení pro firmware, operační systémy, software počítačových operačních systémů, počítačové sítě, optické sítě, datové sítě, paměťová zařízení a média, počítače a počítačový hardware, šifrovací hardware, počítačový hardware pro datové úložiště na síti (nas), centrální procesory, síťové karty, ram karty, grafické karty, serverové disky, cd-rom a dvd-rom mechaniky, cd a dvd vypalovací mechaniky, pevné disky, externí pevné disky počítačů, procesory; (35) reklamní, inzertní a propagační činnost, marketing, reklamní, inzertní a propagační činnost on-line, marketing on-line, produktový marketing, marketingové studie a analýzy, obchodní reklama pro třetí osoby, služby v oblasti reklamy a propagace prodeje, prezentace zboží a služeb, prezentace výrobků v komunikačních médiích pro účely maloobchodu, rozšiřování reklamních materiálů zákazníkům (letáky, prospekty, tisky, vzorky), obchodní poradenské služby, obchodní informace a rady pro spotřebitele (poradna pro spotřebitele), obchodní zprostředkovatelské služby, nákup, prodej, internetový nákup a prodej výrobků uvedených výše ve třídě 9 tohoto seznamu, zprostředkování nákupu a prodeje výrobků uvedených výše ve třídě 9 tohoto seznamu, pomoc v obchodní a podnikatelské činnosti, management a administrativní služby, obchodní projektový management, řízení podnikatelských projektů, průzkum trhu a obchodní analýzy, analýza obchodních dat, sběr a systematizace dat z obchodní a podnikatelské činnosti, vyhledávání dat v počítačových souborech (pro třetí osoby), zpracování, systemizace a správa dat, automatizované zpracování dat, vytváření a správa počítačových databází, řízení počítačových databází, sběr informací do počítačových databází, kompilování a systemizace informací do počítačových databází, služby v oblasti firemní komunikace, řízení odběratelských vztahů (customer relationship management), management podnikových procesů (business process management), informační, poradenské a konzultační služby v rámci výše uvedených služeb ve třídě 35; (37) instalace, montáž, údržba a opravy počítačového hardware, počítačů, prvků, součástí a příslušenství počítačů, instalace a údržba hardware pro počítačové sítě a přístup k internetu, instalace, montáž, údržba a opravy kamerových systémů, revize kamerových systémů, instalace, údržba a opravy počítačových sítí, instalace, údržba a opravy datových a datových komunikačních sítí, instalace, údržba a opravy zařízení pro počítačové sítě a informační technologie, instalace, údržba a opravy elektronických a telekomunikačních zařízení, informační, poradenské a konzultační služby v rámci výše uvedených služeb ve třídě 37; (38) telekomunikační služby, telekomunikační přístupové služby, poskytování přístupu k platformám a portálům na internetu, poskytování uživatelského přístupu k platformám na internetu, telekomunikační služby poskytované

přes platformy a portály na internetu, telekomunikační služby poskytované přes sítě optických vláken, bezdrátové a kabelové sítě, poskytování přístupu k počítačovým sítím, přenos dat a informací, počítačová komunikace a přístup k internetu, poskytování přístupu k datům a dokumentům uloženým elektronicky, poskytování přístupu k datům a dokumentům uloženým elektronicky v centrálních souborech, elektronická výměna dat, elektronická výměna dat uložených v databázích, služby v oblasti elektronické komunikace, poskytování přístupu k obsahu, webovým stránkám a portálům, poskytování a pronájem telekomunikačních zařízení a vybavení, poskytování elektronických telekomunikačních připojení, poskytování telekomunikačních spojení pro datová centra, poskytování telekomunikačního přístupu k serverovým centrům, poskytování přístupu k informacím prostřednictvím datových sítí, poskytování telekomunikačních připojení k databázím, přenos dat prostřednictvím telekomunikačních sítí, telekomunikace informací, služby v oblasti digitálních telekomunikačních sítí, služby v oblasti vysílání a příjmu dat pomocí telekomunikačních prostředků, přenos datových, audio, video a multimediálních souborů, včetně souborů ke stažení a souborů streamovaných přes globální počítačovou síť, přenos a šíření informací a dat přes počítačové sítě a internet, šíření informačních systémů a uživatelských aplikací prostřednictvím internetu, informační, poradenské a konzultační služby v rámci výše uvedených služeb ve třídě 38; (41) služby v oblasti vzdělávání, školení, informační, poradenské a konzultační služby v rámci výše uvedených služeb ve třídě 41; (42) platforma jako služba (paas), tvorba internetových, webových a mobilních platform, programování softwaru pro internetové, webové a mobilní platformy, tvorba software (počítačových programů), navrhování a vývoj počítačového softwaru, navrhování a vývoj internetových, webových a mobilních aplikací, programování internetových, webových a mobilních aplikací, služby v oblasti informačních technologií, software jako služba (saas), návrhy, instalace, údržba, opravy, aktualizace a pronájem software a počítačového software, vývoj, programování a implementace software, počítačové služby pro analýzu dat, služby migrace dat, služby zabezpečení, ochrany a obnovy v oblasti informačních technologií, zálohování dat, služby poskytovatele cloud hostingu, poradenství v oblasti cloudových výpočetních sítí a aplikací, cloud computing, cloudové služby, služby cloudového úložiště, poskytování virtuálních počítačových systémů prostřednictvím cloud computingu, navrhování a vývoj systémů pro vkládání, výstup, zpracování, zobrazování a ukládání dat, synchronizace dat, počítačová analýza dat v oblasti informačních technologií, ochrana dat, služby v oblasti technické podpory počítačového software, poskytování technické podpory při kontrole počítačových sítí, správa serverů a počítačových sítí, infrastruktura jako služba (laas), analýza počítačových systémů, počítačová analýza bezpečnostních hrozeb pro ochranu dat, poskytování bezpečnostních služeb pro počítačové sítě, přístup k počítačům a počítačové transakce, poskytování programů pro řízení bezpečnostních rizik počítačů, služby zabezpečení, ochrany a obnovy v oblasti informačních technologií, služby v oblasti bezpečnosti informačních technologií (it bezpečnost), navrhování a vývoj počítačových sítí, navrhování a vývoj informačních systémů a uživatelských aplikací, šifrování dat, navrhování, implementace a správa kamerových systémů, webhosting, mailhosting, serverhosting, provozování virtuálních serverů, housing serverů, navrhování a vývoj operačního software pro počítačové sítě a servery, vývoj hardware, pronájem hardware, počítačového hardware a počítačového vybavení, informační, poradenské a konzultační služby v rámci výše uvedených služeb ve třídě 42.

(511) 9, 35, 37, 38, 41, 42

(540)

boost.space(111) **380866**

(220) 13.03.2020

(320) 13.03.2020

(442) 29.04.2020

(151) 05.08.2020

(730) **YOUR promo, s.r.o.**, V jámě 1371/8, Praha 1, Nové Město, 11000, CZ

(740) Mgr. Martina Zdvihalová, Ph.D. - patentová a právní kancelář, Mgr.

Martina Zdvihalová Ph.D., K Pazderně 2031, Benešov, 25601

(210) O-562449

(510) (9) nahraný obsah (počítačové programy, data a informace), software, firmware, počítačový software, počítačový firmware, aplikační software, platformy počítačového softwaru, internetové, webové a mobilní platformy, digitální telefonní platformy a software, mobilní softwarové aplikace, asistenční software, počítačový software pro použití jako aplikační programové rozhraní (api), software a aplikace pro mobilní zařízení, mobilní aplikace, internetová a webová aplikace, software a aplikace pro

bezpečností kamery, počítačové softwarové aplikace, ke stažení, komunikační a síťový software, software pro správu dat a souborů, databázový software, software pro monitorování, kontrolu a provádění operací, software pro sdílení souborů, software pro sledování času a nákladů, software pro řízení vztahů se zákazníky (crm), software pro řízení podnikových procesů (bpm), kancelářský software, počítačový software pro cloudové služby, počítačové programy pro projektový management, počítačové programy pro síťový management, softwarové platformy pro projektový management, aplikace pro projektový management, software pro analýzu dat, kancelářské a podnikové aplikace, antivirový software, systémový software a firmware, software a firmware pro systémovou podporu, obslužný, šifrovací a bezpečnostní software, software pro webové aplikace a servery, počítačový a aplikační software pro služby cloud computing, cloudové aplikace, management moduly, elektronické databáze, elektronické nosiče dat, kamerové systémy, bezpečnostní kamery, zařízení a vybavení pro počítačové sítě a pro datovou komunikaci, datové nosiče, elektronická telekomunikační zařízení, elektronický kalendář, servery, serverové sestavy, virtuální privátní servery, cloudové systémy, cloudové servery, servery na web hosting, síťové servery, ovladače a zařízení pro software, ovladače a zařízení pro firmware, operační systémy, software počítačových operačních systémů, počítačové sítě, optické sítě, datové sítě, paměťová zařízení a média, počítače a počítačový hardware, šifrovací hardware, počítačový hardware pro datové úložiště na síti (nas), centrální procesory, síťové karty, ram karty, grafické karty, serverové disky, cd-rom a dvd-rom mechaniky, cd a dvd vypalovací mechaniky, pevné disky, externí pevné disky počítačů, procesory; (35) reklamní, inzertní a propagační činnost, marketing, marketing, reklamní, inzertní a propagační činnost on-line, marketing on-line, produktový marketing, marketingové studie a analýzy, obchodní reklama pro třetí osoby, služby v oblasti reklamy a propagace prodeje, prezentace zboží a služeb, prezentace výrobků v komunikačních médiích pro účely maloobchodu, rozšiřování reklamních materiálů zákazníkům (letáky, prospekty, tisky, vzorky), obchodní poradenské služby, obchodní informace a rady pro spotřebitele (poradna pro spotřebitele), obchodní zprostředkovatelské služby, nákup, prodej, internetový nákup a prodej výrobků uvedených výše ve třídě 9 tohoto seznamu, zprostředkování nákupu a prodeje výrobků uvedených výše ve třídě 9 tohoto seznamu, pomoc v obchodní a podnikatelské činnosti, management a administrativní služby, obchodní projektový management, řízení podnikatelských projektů, průzkum trhu a obchodní analýzy, analýza obchodních dat, sběr a systematizace dat z obchodní a podnikatelské činnosti, vyhledávání dat v počítačových souborech (pro třetí osoby), zpracování, systemizace a správa dat, automatizované zpracování dat, vytváření a správa počítačových databází, řízení počítačových databází, sběr informací do počítačových databází, kompilování a systemizace informací do počítačových databází, služby v oblasti firemní komunikace, řízení odběratelských vztahů (customer relationship management), management podnikových procesů (business process management), informační, poradenské a konzultační služby v rámci výše uvedených služeb ve třídě 35; (37) instalace, montáž, údržba a opravy počítačového hardware, počítačů, prvků, součástí a příslušenství počítačů, instalace a údržba hardware pro počítačové sítě a přístup k internetu, instalace, montáž, údržba a opravy kamerových systémů, revize kamerových systémů, instalace, údržba a opravy počítačových sítí, instalace, údržba a opravy datových a datových komunikačních sítí, instalace, údržba a opravy zařízení pro počítačové sítě a informační technologie, instalace, údržba a opravy elektronických a telekomunikačních zařízení, informační, poradenské a konzultační služby v rámci výše uvedených služeb ve třídě 37; (38) telekomunikační služby, telekomunikační přístupové služby, poskytování přístupu k platformám a portálům na internetu, poskytování uživatelského přístupu k platformám na internetu, telekomunikační služby poskytované přes platformy a portály na internetu, telekomunikační služby poskytované přes sítě optických vláken, bezdrátové a kabelové sítě, poskytování přístupu k počítačovým sítím, přenos dat a informací, počítačová komunikace a přístup k internetu, poskytování přístupu k datům a dokumentům uloženým elektronicky, poskytování přístupu k datům a dokumentům uloženým elektronicky v centrálních souborech, elektronická výměna dat, elektronická výměna dat uložených v databázích, služby v oblasti elektronické komunikace, poskytování přístupu k obsahu, webovým stránkám a portálům, poskytování a pronájem telekomunikačních zařízení a vybavení, poskytování elektronických telekomunikačních připojení, poskytování telekomunikačních spojení pro datová centra, poskytování telekomunikačního přístupu k serverovým centrům, poskytování přístupu k informacím prostřednictvím datových sítí, poskytování telekomunikačních připojení k databázím, přenos dat prostřednictvím telekomunikačních sítí, telekomunikace informací, služby v oblasti digitálních telekomunikačních sítí, služby v oblasti vysílání a příjmu dat pomocí

telekomunikačních prostředků, přenos datových, audio, video a multimediálních souborů, včetně souborů ke stažení a souborů streamovaných přes globální počítačovou síť, přenos a šíření informací a dat přes počítačové sítě a internet, šíření informačních systémů a uživatelských aplikací prostřednictvím internetu, informační, poradenské a konzultační služby v rámci výše uvedených služeb ve třídě 38; (41) služby v oblasti vzdělávání, školení, informační, poradenské a konzultační služby v rámci výše uvedených služeb ve třídě 41; (42) platforma jako služba (paas), tvorba internetových, webových a mobilních platform, programování softwaru pro internetové, webové a mobilní platformy, tvorba software (počítačových programů), navrhování a vývoj počítačového softwaru, navrhování a vývoj internetových, webových a mobilních aplikací, programování internetových, webových a mobilních aplikací, služby v oblasti informačních technologií, software jako služba (saas), návrhy, instalace, údržba, opravy, aktualizace a pronájem software a počítačového software, vývoj, programování a implementace software, počítačové služby pro analýzu dat, služby migrace dat, služby zabezpečení, ochrany a obnovy v oblasti informačních technologií, zálohování dat, služby poskytovatele cloud hostingu, poradenství v oblasti cloudových výpočetních sítí a aplikací, cloud computing, cloudové služby, službou cloudového úložiště, poskytování virtuálních počítačových systémů prostřednictvím cloud computingu, navrhování a vývoj systémů pro ukládání, výstup, zpracování, zobrazování a ukládání dat, synchronizace dat, počítačová analýza dat v oblasti informačních technologií, ochrana dat, služby v oblasti technické podpory počítačového software, poskytování technické podpory při kontrole počítačových sítí, správa serverů a počítačových sítí, infrastruktura jako služba (laas), analýza počítačových systémů, počítačová analýza bezpečnostních hrozeb pro ochranu dat, poskytování bezpečnostních služeb pro počítačové sítě, přístup k počítači a počítačové transakce, poskytování programů pro řízení bezpečnostních rizik počítačů, služby zabezpečení, ochrany a obnovy v oblasti informačních technologií, služby v oblasti bezpečnosti informačních technologií (it bezpečnost), navrhování a vývoj počítačových sítí, navrhování a vývoj informačních systémů a uživatelských aplikací, šifrování dat, navrhování, implementace a správa kamerových systémů, webhosting, mailhosting, serverhosting, provozování virtuálních serverů, housing serverů, navrhování a vývoj operačního software pro počítačové sítě a servery, vývoj hardware, pronájem hardware, počítačového hardware a počítačového vybavení, informační, poradenské a konzultační služby v rámci výše uvedených služeb ve třídě 42.

(511) 9, 35, 37, 38, 41, 42

(540)

The logo for boost.space features the word "boost" in a bold, sans-serif font, followed by ".space" in a smaller, lighter font. A stylized graphic of a rocket or a pen nib is positioned above the dot of the "i" in "boost".(111) **380867**

(220) 15.03.2020

(320) 15.03.2020

(442) 29.04.2020

(151) 05.08.2020

(730) **GERIA, spol. s r. o.**, Antala Staška 510/38, Praha 4, Krč, 14000, CZ

(740) Mgr. Martina Zdvihalová, Ph.D. - patentová a právní kancelář, Mgr.

Martina Zdvihalová Ph.D., K Pazderně 2031, Benešov, 25601

(210) O-562452

(510) (44) lékařské služby, služby zdravotní péče, péče o hygienu a krásu osob, ošetrovatelské služby, domy s pečovatelskou službou, služby v oblasti domácí zdravotní péče, poskytování zdravotní péče v domácím prostředí, služby fyzické rehabilitace, zdravotnické služby, lékařské služby týkající se odběru, úpravy a zpracování lidské krve, služby lékařského vyšetření, zotavovny, soukromé kliniky a sanatoria, psychologické služby, farmaceutické poradenské služby, pečovatelská služba, aplikace injekcí včetně inzulínu, odběry biologického materiálu, ošetřování ran a proleženin, vyšetřování glukometrem, aplikace infúzí, poskytování fyzioterapeutických služeb, zdravotní péče v oblasti pasivního a aktivního cvičení, sociální pomoc v rámci této třídy, poskytování komplexní terminální péče nevyléčitelně nemocným, hospicová péče domácí, stacionární a lůžková péče, půjčování zdravotnických a kompenzačních pomůcek, manikúra a pedikúra, kadeřnické služby, služby manikúry, pedikúry a kadeřnické

služby poskytované do domu, informační, poradenské a konzultační služby (540)
v rámci výše uvedených služeb ve třídě 44.

(511) 44
(540)

Geria 

Pinko

(111) **380868**

(220) 14.03.2020

(320) 14.03.2020

(442) 29.04.2020

(151) 05.08.2020

(730) **Aircraft Industries, a.s.**, Na Záhonech 1177, Kunovice, 68604, CZ

(740) Ing. Zdeněk Kučera, Dlouhá 207 (P.O.Box 92), Slušovice, 76315

(210) O-562466

(510) (9) výpočetní technika, přístroje, letecké přístroje pro vybavení letadel a pracovišť řídicích letový provoz zařazené do třídy 9, antény, anténny systémy radiolokátorů; (12) letadla všeho druhu, části letadel, příslušenství a vybavení letadel spadající do této třídy, náhradní díly pro leteckou techniku; (37) údržba, opravy a servis letadel, částí letadel a letecké techniky.

(511) 9, 12, 37

(540)



(111) **380870**

(220) 16.03.2020

(320) 16.03.2020

(442) 29.04.2020

(151) 05.08.2020

(730) **Albert Česká republika, s.r.o.**, Radlická 520/117, Praha 5, Jinonice, 15800, CZ

(740) LORENC IP advokátní a patentová kancelář s.r.o., Mgr. Lukáš Lorenc, Štefánikova 256/34, Praha 5, Smíchov, 15000

(210) O-562473

(591) Barevná

(510) (33) alkoholické nápoje (s výjimkou piva).

(511) 33

(540)



(111) **380869**

(220) 16.03.2020

(320) 16.03.2020

(442) 29.04.2020

(151) 05.08.2020

(730) **PINKO a.s.**, Vlašimská 409, Benešov, 25601, CZ

(740) NEOLEGAL - advokátní a patentová kancelář, Ing. Jaroslav Novotný, Římská 2135/45, Praha 2, Vinohrady, 12000

(210) O-562472

(510) (29) mléčné výrobky zařazené v této třídě; (30) zmrzliny a mražené výrobky zařazené v této třídě; (32) nealkoholické nápoje zařazené v této třídě.

(511) 29, 30, 32

(111) **380871**

(220) 16.03.2020

(320) 16.03.2020

(442) 29.04.2020

(151) 05.08.2020

(730) **Česká obec sokolská**, Újezd 450/40, Praha 1, Malá Strana, 11801, CZ

(740) PROPATENT, Ing. Vlasta Sedláčková, Pod Pekařkou 107/1, Praha 4, Podolí, 14700

(210) O-562475

(510) (35) propagační, reklamní a inzertní činnost, pomoc při řízení obchodní činnosti, obchodní administrativa, kancelářské práce; (41) výchova, vzdělávání, zábava, sportovní a kulturní aktivity; (43) služby zajišťující stravování a nápoje, hostinská činnost, dočasné ubytování.

(511) 35, 41, 43

(540)



vzdělávání, zábava, sportovní a kulturní aktivity; (43) služby zajišťující stravování a nápoje, hostinská činnost, dočasné ubytování.

(511) 35, 41, 43

(540)



(111) **380872**

(220) 16.03.2020

(320) 16.03.2020

(442) 29.04.2020

(151) 05.08.2020

(730) **Albert Česká republika, s.r.o.**, Radlická 520/117, Praha 5, Jinonice, 15800, CZ

(740) LORENC IP advokátní a patentová kancelář s.r.o., Mgr. Lukáš Lorenc, Štefánikova 256/34, Praha 5, Smíchov, 15000

(210) O-562476

(591) Barevná

(510) (33) alkoholické nápoje (s výjimkou piva).

(511) 33

(540)



(111) **380873**

(220) 16.03.2020

(320) 16.03.2020

(442) 29.04.2020

(151) 05.08.2020

(730) **MEDAX Systems s.r.o.**, Oběžná 2075/11, Ostrava, Mariánské Hory, 70900, CZ

(210) O-562480

(510) (42) služby v oblasti informačních technologií, vývoj softwaru, programování a implementace softwaru, software (tvorba).

(511) 42

(540)

SmartWITNESS

(111) **380874**

(220) 16.03.2020

(320) 16.03.2020

(442) 29.04.2020

(151) 05.08.2020

(730) **Česká obec sokolská**, Újezd 450/40, Praha 1, Malá Strana, 11801, CZ

(740) PROPATENT, Ing. Vlasta Sedláčková, Pod Pekařkou 107/1, Praha 4, Podolí, 14700

(210) O-562481

(510) (35) propagační, reklamní a inzertní činnost, pomoc při řízení obchodní činnosti, obchodní administrativa, kancelářské práce; (41) výchova,

(111) **380875**

(220) 17.03.2020

(320) 17.03.2020

(442) 29.04.2020

(151) 05.08.2020

(730) **SENIOR LIVES s.r.o.**, U Černé věže 66/3, České Budějovice, 37001, CZ

(210) O-562484

(510) (36) prodej a pronájem nemovitostí, odhady nemovitostí, správa nemovitého majetku, a to budov, bytů, nebytových prostor, výrobních a provozních objektů, rekreačních objektů a pozemků; (39) doprava a přeprava, organizování cest a zájezdů, pronájem dopravních prostředků, osobní asistence (doprava); (41) pořádání a organizování vzdělávacích, kulturních a sportovních akcí, služby týkající se výchovy a vzdělávání, sportovní a kulturní aktivity, organizace a pořádání koncertů, organizování plesů, plánování a organizování večírků, organizování živých vystoupení, celoživotní vzdělávání, organizování vzdělávacích a zábavných soutěží, cvičení, organizování a vedení seminářů a kongresů v oblasti fitness, fyzioterapie, dietologie a zdravého životního stylu, poradenství a konzultace v oblasti fitness, sportovních rekreačních aktivit, tréninku, fitness a wellness center zaměřených na cvičení a plavání, aerobiku, fyzioterapie a sportovních aktivit zdravého životního stylu v rámci této třídy; (43) domovy pro seniory (poskytování ubytování a stravování), stravovací služby, ubytovací služby (přechodné i dlouhodobé), zařízení ubytování v pečovatelských centrech, pronájem nábytku, stolního prádla a prostírání, catering, jídelní služby, příprava jídel a nápojů, podávání jídel a nápojů; (44) domy s pečovatelskou službou, nemocniční služby pečovatelských domů, ošetrovatelské služby, sanatoria, ozdravovny, zdravotní péče, terapeutické služby, kliniky, zotavovny, masáže, lékařské služby, péče o hygienu a krásu osob, lékařské analýzy týkající se léčení osob, služby psychologa, psychologické poradenské služby a péče, psychosociální poradenství, lékařská péče v domovech důchodců, služby lékařského rehabilitačního centra, terapeutická centra, zdravotní péče o těžce postižené, poradenství při Alzheimerově nemoci, konzultační a poradenské služby v oblasti zdravotních služeb především pro seniory, pečovatelská služba, domácí ošetrovatelská péče, terénní zdravotně-sociální služba (pečovatelské služby), zdravotně-sociální pobytové služby (zdravotní a pečovatelské služby), fyzioterapie, fyzikální terapie, manikúra a pedikúra, aromaterapie, pořádání specializovaných rekondičních pobytů (zdravotní a rehabilitační služby), rehabilitačních cvičení a dalších pohybových aktivit pro seniory a zdravotně hendikepované, půjčování zdravotních a rehabilitačních pomůcek, nepřetržitá pečovatelská péče, ambulantní lékařská péče, zdravotní péče pro hospitalizované a ambulantní pacienty, poskytování zdravotní péče v domovech pro seniory; (45) společenské služby k uspokojení potřeb jednotlivců, domácí péče o fyzicky nemocné a potřebné, osobní a sociální služby poskytované za účelem uspokojování potřeb jednotlivců, to je seniorů, a to styk s úřady a doprovod pro seniory za účelem zajištění jejich osobních potřeb), konzultační a poradenské služby v oblasti sociálních služeb především pro seniory.

(511) 36, 39, 41, 43, 44, 45

(540)



nemovitostí, pojištění, makléřské služby, obchodování s akciemi a obchodními podíly, kapitálové investice, pojištění, služby a poradenství v oblasti pojišťovnictví, poskytování finančního, daňového a účetního poradenství; (41) poskytování školení a dalšího vzdělávání, zejména v oblasti finančních služeb, organizování a vedení seminářů, kurzů, kolokvií, konferencí, kongresů, sympozií, seminářů, zejména v oblasti finančních služeb, vydavatelské a nakladatelské činnosti, včetně jejich zprostředkování.

(511) 36, 41

(540)

(111) **380876**

(220) 17.03.2020

(320) 17.03.2020

(442) 29.04.2020

(511) 05.08.2020

(730) **Hrdý Jindřich**, Dr. Stejskala 433/8, České Budějovice, 37001, CZ

(210) O-562485

(510) (36) finanční služby, finanční analýzy, činnost finančních zručů, leasing, zprostředkování půjček, poradenství v oblasti financování, bankovní služby, realitní činnost, zejména pronájem bytových a nebytových prostor, zprostředkování nákupu a prodeje nemovitostí, oceňování a odhady nemovitostí, pojištění, makléřské služby, obchodování s akciemi a obchodními podíly, kapitálové investice, pojištění, služby a poradenství v oblasti pojišťovnictví, poskytování finančního, daňového a účetního poradenství; (41) poskytování školení a dalšího vzdělávání, zejména v oblasti finančních služeb, organizování a vedení seminářů, kurzů, kolokvií, konferencí, kongresů, sympozií, seminářů, zejména v oblasti finančních služeb, vydavatelské a nakladatelské činnosti, včetně jejich zprostředkování.

(511) 36, 41

(540) **finovo společně světem financí**

(111) **380877**

(220) 17.03.2020

(320) 17.03.2020

(442) 29.04.2020

(511) 05.08.2020

(730) **Hrdý Jindřich**, Dr. Stejskala 433/8, České Budějovice, 37001, CZ

(210) O-562486

(510) (36) finanční služby, finanční analýzy, činnost finančních zručů, leasing, zprostředkování půjček, poradenství v oblasti financování, bankovní služby, realitní činnost, zejména pronájem bytových a nebytových prostor, zprostředkování nákupu a prodeje nemovitostí, oceňování a odhady nemovitostí, pojištění, makléřské služby, obchodování s akciemi a obchodními podíly, kapitálové investice, pojištění, služby a poradenství v oblasti pojišťovnictví, poskytování finančního, daňového a účetního poradenství; (41) poskytování školení a dalšího vzdělávání, zejména v oblasti finančních služeb, organizování a vedení seminářů, kurzů, kolokvií, konferencí, kongresů, sympozií, seminářů, zejména v oblasti finančních služeb, vydavatelské a nakladatelské činnosti, včetně jejich zprostředkování.

(511) 36, 41

(540) **finovo**

(111) **380878**

(220) 17.03.2020

(320) 17.03.2020

(442) 29.04.2020

(511) 05.08.2020

(730) **Hrdý Jindřich**, Dr. Stejskala 433/8, České Budějovice, 37001, CZ

(210) O-562487

(510) (36) finanční služby, finanční analýzy, činnost finančních zručů, leasing, zprostředkování půjček, poradenství v oblasti financování, bankovní služby, realitní činnost, zejména pronájem bytových a nebytových prostor, zprostředkování nákupu a prodeje nemovitostí, oceňování a odhady

finovo

(111) **380879**

(220) 17.03.2020

(320) 17.03.2020

(442) 29.04.2020

(511) 05.08.2020

(730) **Minaříková Gabriela Mgr.**, Plzeňská 442/211, Praha 5, Košíře, 15000, CZ

(740) Mgr. Zuzana Kunčická, advokátka, Stroupežnického 2328/30, Praha 5, 15000

(210) O-562490

(591) Barevná

(510) (35) reklama, propagace, řízení obchodní činnosti, obchodní administrativa, kancelářské práce; (41) vzdělávání, školení, zábava, sportovní a kulturní činnosti.

(511) 35, 41

(540)



(111) **380880**

(220) 17.03.2020

(320) 17.03.2020

(442) 29.04.2020

(511) 05.08.2020

(730) **Štrublíková Veronika**, V Uličkách 141, Hrušky, 69156, CZ

(210) O-562491

(591) Barevná

(510) (24) textilie, tkaniny, netkané textilie, plst', nažehlovací textilie, textilie pro oděvní průmysl, textilie pro obuv, textilie pro povlečení, textilní podšívky, textilní materiály, textilní etikety, bytový textil, ložní prádlo, ubrusy, koupelnový textil (s výjimkou oblečení); (25) oděvy, obuv, pokrývky hlavy, konfekce (oděvy), oděvy z imitace kůže, kožené oděvy, kostýmy, obleky, saka, kabáty, kabátky, bundy, pleteniny (oblečení), svetry, pulovry, ponča, košile, trička, šaty, kožesiny (oblečení), kombinézy (oblečení), nepromokavé oděvy, legíny, treggíny, sukně, kalhotové sukně, šatové sukně, kalhoty, opasky (části oděvů), kravaty, župany, pyžama, kojenecký

textil, plážové oblečení, plavky, spodní prádlo, punčochy, ponožky, podvazky, podprsenky, živůtky, korzety (spodní prádlo), dámské kalhotky, tílka, pánské spodky, dětské spodní prádlo, čepice, přiléhavé čepice, barety, klobouky, kšiltovky (pokrývky hlavy), chrániče uší proti chladu (pokrývky hlavy), šály, šátky, kožesinové štolý, rukavice, palčáky, obuv, vysoká obuv, sportovní obuv, obuv do vody, plážová obuv, sandály, papuče; (35) propagační činnost, reklama, pomoc při řízení obchodní činnosti, obchodní administrativa, kancelářské práce, obchodní zprostředkovatelské služby, a to pro níže uvedené zboží: textilie, tkaniny, netkané textilie, plst', nažehlovací textilie, textilie pro oděvní průmysl, textilie pro obuv, textilie pro povlečení, textilní podšívky, textilní materiály, textilní etikety, bytový textil, ložní prádlo, ubrusy, koupelnový textil (s výjimkou oblečení), oděvy, obuv, pokrývky hlavy, konfekce (oděvy), oděvy z imitace kůže, kožené oděvy, kostýmy, obleky, saka, kabáty, kabátky, bundy, pleteniny (oblečení), svetry, pulovry, ponča, košile, trička, šaty, kožesiny (oblečení), kombinézy (oblečení), nepromokavé oděvy, legíny, treggíny, sukně, kalhotové sukně, šatové sukně, kalhoty, opasky (části oděvů), kravaty, župany, pyžama, kojenecký textil, plážové oblečení, plavky, spodní prádlo, punčochy, ponožky, podvazky, podprsenky, živůtky, korzety (spodní prádlo), dámské kalhotky, tílka, pánské spodky, dětské spodní prádlo, čepice, přiléhavé čepice, barety, klobouky, kšiltovky (pokrývky hlavy), chrániče uší proti chladu (pokrývky hlavy), šály, šátky, kožesinové štolý, rukavice, palčáky, obuv, vysoká obuv, sportovní obuv, obuv do vody, plážová obuv, sandály a papuče, reklama, on-line reklama v počítačové síti, distribuce reklamních oznámení, distribuce reklamních materiálů zákazníkům (letáky, prospekty, časopisy, vzorky), prezentace výrobků v komunikačních médiích pro maloobchod.

(511) 24, 25, 35
(540)



(111) **380881**
(220) 17.03.2020
(320) 17.03.2020
(442) 29.04.2020
(151) 05.08.2020
(730) **Plachý Jiří**, Grohova 149/56b, Brno, Veveří, 60200, CZ
(740) Ing. Libor Markes, patentový zástupce, Grohova 54, Brno, 60200
(210) O-562492
(591) Barevná
(510) (3) čisticí přípravky na mobilní telefony; (9) mobilní telefony, chytré telefony (smartphony), kryty, pouzdra a ochranné fólie na mobilní telefony, držáky hands-free sady, displeje, nabíječky a přídavné baterie pro mobilní telefony.

(511) 3, 9

(540)



(111) **380882**
(220) 17.03.2020
(320) 17.03.2020
(442) 29.04.2020
(151) 05.08.2020
(730) **SAZKA a.s.**, K Žižkovu 851/4, Praha 9, Vysočany, 19000, CZ
(740) Halaxová & Halaxová TETRAPAT, Mgr. Eva Halaxová, Jinonická 804/80, Praha 5, Košíře, 15800
(210) O-562508
(591) Barevná
(510) (9) hardware a software pro informační technologie a audiovizuální zařízení, zařízení a příslušenství na zpracování dat, platební terminály pro zprostředkování on-line plateb, software, elektronické terminály pro generování loteriálních lístků, počítačové terminály a hardware používané při provozu loterií a herních systémů, software pro počítačové hry; (16) papír, lepenka, reklamní, propagační a užitkové výrobky z papíru určené pro propagaci, periodické i neperiodické publikace, tištěné informační, reklamní a propagační materiály v rámci této třídy určené pro propagaci, tiskárenské výrobky a kartonážní výrobky, a to krabice, data a databáze na papírových nosičích, psací potřeby, kalendáře, diáře, školní potřeby, sázenky a sázkové tikety (papírové formuláře), vstupenky; (28) herní terminály, loterní videoterminály, elektronická zařízení pro hraní loterií a her, videoherní terminály, losy, elektronické hrací karty (elektronické stírací losy); (38) telekomunikační služby, mobilní telekomunikační služby, provozování mobilní telekomunikační sítě pro bezdrátový přenos hlasu a dat, služby mobilního připojení k síti Internet včetně vysokorychlostního připojení a přenosu hlasové služby přes internetový protokol, peer-to-peer komunikace, služby instant messaging, osobní komunikační služby, pager služby, služby elektronické pošty, sledování mobilních telefonů pomocí satelitních signálů a zjišťování polohy mobilních telefonů pomocí satelitních signálů, radio-paging, poskytování bezdrátového aplikačního protokolu (WAP), včetně služeb využívajících zabezpečeného komunikačního kanálu, hlasová pošta, provádění videokonferencí, video-telefonní služby, služby zprostředkování přístupu ke všem druhům datových a informačních sítí a Internetu, služby textových a multimediálních zpráv, vytváření a poskytování telekomunikačních a komunikačních databází, služby umožňující spotřebitelům stahovat digitální obsah prostřednictvím sítě a serveru do osobní databáze, provozování on-line komunikačních fór, přenos sportovních utkání, poskytování telekomunikačního přístupu pro sázkové hry, kurzové a jiné sázky a loterie prostřednictvím internetu a počítačových sítí; (41) organizování a pořádání loterií, provozování loterií, heren, rulet a kasin, organizování provozu a organizování pořádání sázkových her, výherních loterií, tombol, soutěží, vlastní provozování sázkových her a loterií o peníze prostřednictvím internetu, včetně provozování her prostřednictvím stíracích losů s možností výhry, provozování výherních i nevýherních hracích zařízení, služby vztahující se k hrám, sázení, hazardním hrám včetně hazardních her na dálku, loteriím, kasinům a ruletám v rámci této třídy, organizování sportovních sázek a číselných loterií, prodej losů a příjem sázek, pořádání a organizování kulturních, sportovních a společenských událostí, předprodej a prodej vstupenek, organizování a pořádání vzdělávacích akcí, provozování sportovních zařízení, provozování her on-line, zprostředkování loterií prostřednictvím e-losů.

(511) 9, 16, 28, 38, 41

(540)



(111) **380883**

(220) 17.03.2020

(320) 17.03.2020

(442) 29.04.2020

(151) 05.08.2020

(730) **SAZKA a.s.**, K Žižkovu 851/4, Praha 9, Vysočany, 19000, CZ

(740) Halaxová & Halaxová TETRAPAT, Mgr. Eva Halaxová, Jinonická 804/80, Praha 5, Košíře, 15800

(210) O-562509

(591) Barevná

(510) (9) hardware a software pro informační technologie a audiovizuální zařízení, zařízení a příslušenství na zpracování dat, platební terminály pro zprostředkování on-line plateb, software, elektronické terminály pro generování loteriích listků, počítačové terminály a hardware používané při provozu loteriích a herních systémů, software pro počítačové hry; (16) papír, lepenka, reklamní, propagační a užitkové výrobky z papíru určené pro propagaci, periodické i neperiodické publikace, tištěné informační, reklamní a propagační materiály v rámci této třídy určené pro propagaci, tiskárenské výrobky a kartonážní výrobky, a to krabice, data a databáze na papírových nosičích, psací potřeby, kalendáře, diáře, školní potřeby, sázenky a sázkové tikety (papírové formuláře), vstupenky; (28) herní terminály, loterní videoterminály, elektronická zařízení pro hraní loterií a her, videoherní terminály, losy, elektronické hrací karty (elektronické stírací losy); (38) telekomunikační služby, mobilní telekomunikační služby, provozování mobilní telekomunikační sítě pro bezdrátový přenos hlasu a dat, služby mobilního připojení k síti Internet včetně vysokorychlostního připojení a přenosu hlasové služby přes internetový protokol, peer-to-peer komunikace, služby instant messaging, osobní komunikační služby, pager služby, služby elektronické pošty, sledování mobilních telefonů pomocí satelitních signálů a zjišťování polohy mobilních telefonů pomocí satelitních signálů, radio-paging, poskytování bezdrátového aplikačního protokolu (WAP), včetně služeb využívajících zabezpečeného komunikačního kanálu, hlasová pošta, provádění videokonferencí, video-telefonní služby, služby zprostředkování přístupu ke všem druhům datových a informačních sítí a Internetu, služby textových a multimediálních zpráv, vytváření a poskytování telekomunikačních a komunikačních databází, služby umožňující spotřebitelům stahovat digitální obsah prostřednictvím sítě a serveru do osobní databáze, provozování on-line komunikačních fór, přenos sportovních utkání, poskytování telekomunikačního přístupu pro sázkové hry, kurzové a jiné sázky a loterie prostřednictvím internetu a počítačových sítí; (41) organizování a pořádání loterií, provozování loterií, heren, rulet a kasin, organizování provozu a organizování pořádání sázkových her, výherních loterií, tombol, soutěží, vlastní provozování sázkových her a loterií o peníze prostřednictvím internetu, včetně provozování her prostřednictvím stíracích losů s možností výhry, provozování výherních i nevýherních hracích zařízení, služby vztahující se k hrám, sázení, hazardním hrám včetně hazardních her na dálku, loteriím, kasinům a ruletám v rámci této třídy, organizování sportovních sázek a číselných loterií, prodej losů a příjem sázek, pořádání a organizování kulturních, sportovních a společenských událostí, předprodej a prodej vstupenek, organizování a pořádání vzdělávacích akcí, provozování sportovních zařízení, provozování her on-line, zprostředkování loterií prostřednictvím e-losů.

(511) 9, 16, 28, 38, 41

(540)



(111) **380884**

(220) 17.03.2020

(320) 17.03.2020

(442) 29.04.2020

(151) 05.08.2020

(730) **SAZKA a.s.**, K Žižkovu 851/4, Praha 9, Vysočany, 19000, CZ

(740) Halaxová & Halaxová TETRAPAT, Mgr. Eva Halaxová, Jinonická 804/80, Praha 5, Košíře, 15800

(210) O-562510

(591) Barevná

(510) (9) hardware a software pro informační technologie a audiovizuální zařízení, zařízení a příslušenství na zpracování dat, platební terminály pro zprostředkování on-line plateb, software, elektronické terminály pro generování loteriích listků, počítačové terminály a hardware používané při provozu loteriích a herních systémů, software pro počítačové hry; (16) papír, lepenka, reklamní, propagační a užitkové výrobky z papíru určené pro propagaci, periodické i neperiodické publikace, tištěné informační, reklamní a propagační materiály v rámci této třídy určené pro propagaci, tiskárenské výrobky a kartonážní výrobky, a to krabice, data a databáze na papírových nosičích, psací potřeby, kalendáře, diáře, školní potřeby, sázenky a sázkové tikety (papírové formuláře), vstupenky; (28) herní terminály, loterní videoterminály, elektronická zařízení pro hraní loterií a her, videoherní terminály, losy, elektronické hrací karty (elektronické stírací losy); (38) telekomunikační služby, mobilní telekomunikační služby, provozování mobilní telekomunikační sítě pro bezdrátový přenos hlasu a dat, služby mobilního připojení k síti Internet včetně vysokorychlostního připojení a přenosu hlasové služby přes internetový protokol, peer-to-peer komunikace, služby instant messaging, osobní komunikační služby, pager služby, služby elektronické pošty, sledování mobilních telefonů pomocí satelitních signálů a zjišťování polohy mobilních telefonů pomocí satelitních signálů, radio-paging, poskytování bezdrátového aplikačního protokolu (WAP), včetně služeb využívajících zabezpečeného komunikačního kanálu, hlasová pošta, provádění videokonferencí, video-telefonní služby, služby zprostředkování přístupu ke všem druhům datových a informačních sítí a Internetu, služby textových a multimediálních zpráv, vytváření a poskytování telekomunikačních a komunikačních databází, služby umožňující spotřebitelům stahovat digitální obsah prostřednictvím sítě a serveru do osobní databáze, provozování on-line komunikačních fór, přenos sportovních utkání, poskytování telekomunikačního přístupu pro sázkové hry, kurzové a jiné sázky a loterie prostřednictvím internetu a počítačových sítí; (41) organizování a pořádání loterií, provozování loterií, heren, rulet a kasin, organizování provozu a organizování pořádání sázkových her, výherních loterií, tombol, soutěží, vlastní provozování sázkových her a loterií o peníze prostřednictvím internetu, včetně provozování her prostřednictvím stíracích losů s možností výhry, provozování výherních i nevýherních hracích zařízení, služby vztahující se k hrám, sázení, hazardním hrám včetně hazardních her na dálku, loteriím, kasinům a ruletám v rámci této třídy, organizování sportovních sázek a číselných loterií, prodej losů a příjem sázek, pořádání a organizování kulturních, sportovních a společenských událostí, předprodej a prodej vstupenek, organizování a pořádání vzdělávacích akcí, provozování sportovních zařízení, provozování her on-line, zprostředkování loterií prostřednictvím e-losů.

(511) 9, 16, 28, 38, 41

(540)



(111) **380885**

(220) 18.03.2020

(320) 18.03.2020

(442) 29.04.2020

(151) 05.08.2020

(730) **TRENTO GASTRO s.r.o.**, Mezirolí 124, Nová Role, 36225, CZ

(210) O-562512

(591) Barevná

(510) (39) rozvoz jídel restauracemi.

(511) 39

(540)



(111) **380886**

(220) 18.03.2020

(320) 18.03.2020

(442) 29.04.2020

(151) 05.08.2020

(730) **BOIS Services s.r.o.**, Olomoucká 267/29, Opava, Předměstí, 74601, CZ

(210) O-562513

(510) (6) žaluzie kovové horizontální, zejména meziokenní, interiérové a speciální pro dvojité a trojitě zasklená okna, rolety kovové, zejména venkovní navíjecí s kovovými lamelami navíjecí v kombinaci ze sítí, ovládané ručně, elektricky i dálkově, vrata kovová, zejména hliníková navíjecí plná, prosklená či s průduchy, ovládaná elektricky, dálkově či s nouzovým ručním ovládním, mříže kovové bezpečnostní navíjecí, zejména hliníkové, ovládané ručně, elektricky či dálkově, markýzy kovové, zejména korbové, ramenové výsuvné balkónové clony a prostorové s ovládním ručním, elektrickým, dálkovým či automatickou regulací na slunce a vítr; (19) žaluzie horizontální plastové či dřevěné, zejména meziokenní, interiérové a speciální pro dvojité a trojitě zasklená okna, žaluzie vertikální s plastovými lamelami šikmé či obloukové interiérové s ovládním ručním, elektrickým či dálkovým, rolety s plastovými lamelami, zejména venkovní navíjecí v kombinaci rolety se sítí, s ovládním ručním, elektrickým i dálkovým, dveře lamelové shrnovací plastové plné nebo prosklené, s madlem, klikou i zámkem, sítí proti hmyzu do oken či dveří, pevné, odnímatelné či otevíratelné s magnetickým jištěním; (20) textilní vertikální žaluzie, zejména interiérové, šikmé a obloukové s ovládním ručním, elektrickým či dálkovým, rolety textilní interiérové, rolety do střešních oken, rolety ovládané pružinou, rolety ovládané kuličkovým řetízkem.

(511) 6, 19, 20

(540)

FOA

(111) **380887**

(220) 18.03.2020

(320) 18.03.2020

(442) 29.04.2020

(151) 05.08.2020

(730) **BOIS Services s.r.o.**, Olomoucká 267/29, Opava, Předměstí, 74601, CZ

(210) O-562514

(510) (6) žaluzie kovové horizontální, zejména meziokenní, interiérové a speciální pro dvojité a trojitě zasklená okna, rolety kovové, zejména venkovní navíjecí s kovovými lamelami navíjecí v kombinaci ze sítí, ovládané ručně, elektricky i dálkově, vrata kovová, zejména hliníková navíjecí plná, prosklená či s průduchy, ovládaná elektricky, dálkově či s nouzovým ručním ovládním, mříže kovové bezpečnostní navíjecí, zejména hliníkové, ovládané ručně, elektricky či dálkově, markýzy kovové, zejména korbové, ramenové výsuvné balkónové clony a prostorové s ovládním ručním, elektrickým, dálkovým či automatickou regulací na slunce a vítr; (19) žaluzie horizontální plastové či dřevěné, zejména meziokenní, interiérové a speciální pro dvojité a trojitě zasklená okna, žaluzie vertikální s plastovými lamelami šikmé či obloukové interiérové s ovládním ručním, elektrickým či dálkovým, rolety s plastovými lamelami, zejména venkovní navíjecí v kombinaci rolety se sítí, s ovládním ručním, elektrickým i dálkovým, dveře lamelové shrnovací plastové plné nebo prosklené, s madlem, klikou i zámkem, sítí proti hmyzu do oken či dveří, pevné, odnímatelné či otevíratelné s magnetickým jištěním; (20) textilní vertikální žaluzie, zejména interiérové, šikmé a obloukové s ovládním ručním, elektrickým či dálkovým, rolety textilní interiérové, rolety do střešních oken, rolety ovládané pružinou, rolety ovládané kuličkovým řetízkem.

(511) 6, 19, 20

(540)

ROLETY DUO

(111) **380888**

(220) 18.03.2020

(320) 18.03.2020

(442) 29.04.2020

(151) 05.08.2020

(730) **SAZKA a.s.**, K Žižkovu 851/4, Praha 9, Vysočany, 19000, CZ

(740) Halaxová & Halaxová TETRAPAT, Mgr. Eva Halaxová, Jinonická 804/80, Praha 5, Košíře, 15800

(210) O-562533

(591) Barevná

(510) (9) hardware a software pro informační technologie a audiovizuální zařízení, zařízení a příslušenství na zpracování dat, platební terminály pro zprostředkování on-line plateb, software, elektronické terminály pro generování loteriálních lístků, počítačové terminály a hardware používané při provozu loteriálních a herních systémů, software pro počítačové hry; (16) papír, lepenka, reklamní, propagační a užitkové výrobky z papíru určené pro propagaci, periodické i neperiodické publikace, tištěné informační, reklamní a propagační materiály v rámci této třídy určené pro propagaci, tiskárenské výrobky a kartonážní výrobky, a to krabice, data a databáze na papírových nosičích, psací potřeby, kalendáře, diáře, školní potřeby, sázenky a sázkové tikety (papírové formuláře), vstupenky; (28) herní terminály, loterní videoterminály, elektronická zařízení pro hraní loterií a her, videoherní terminály, losy, elektronické hrací karty (elektronické stírací losy); (38) telekomunikační služby, mobilní telekomunikační služby, provozování mobilní telekomunikační sítě pro bezdrátový přenos hlasu a dat, služby mobilního připojení k síti Internet včetně vysokorychlostního připojení a přenosu hlasové služby přes internetový protokol, peer-to-peer komunikace, služby instant messaging, osobní komunikační služby, pager služby, služby elektronické pošty, sledování mobilních telefonů pomocí satelitních signálů a zjišťování polohy mobilních telefonů pomocí satelitních signálů, radio-paging, poskytování bezdrátového aplikačního protokolu (WAP), včetně služeb využívajících zabezpečeného komunikačního kanálu, hlasová pošta, provádění videokonferencí, video-telefonní služby, služby zprostředkování přístupu ke všem druhům datových a informačních sítí a Internetu, služby textových a multimediálních zpráv, vytváření a poskytování telekomunikačních a komunikačních databází, služby umožňující spotřebitelům stahovat digitální obsah prostřednictvím sítě a serveru do osobní databáze, provozování on-line komunikačních fór, přenos sportovních utkání, poskytování telekomunikačního přístupu pro sázkové hry, kurzové a jiné sázky a loterie prostřednictvím internetu a počítačových sítí; (41) organizování a pořádání loterií, provozování loterií, heren, rulet a kasin, organizování provozu a organizování pořádání sázkových her, výherních loterií, tombol, soutěží, vlastní provozování sázkových her a loterií o peníze prostřednictvím internetu, včetně provozování her prostřednictvím stíracích losů s možností výhry, provozování výherních i nevýherních hracích zařízení, služby vztahující se k hrám, sázení, hazardním hrám včetně

hazardních her na dálku, loteriím, kasinům a ruletám v rámci této třídy, organizování sportovních sázek a číselných loterií, prodej losů a příjem sázek, pořádání a organizování kulturních, sportovních a společenských událostí, předprodej a prodej vstupenek, organizování a pořádání vzdělávacích akcí, provozování sportovních zařízení, provozování her on-line, zprostředkování loterií prostřednictvím e-losů.

(511) 9, 16, 28, 38, 41
(540)



(111) **380889**

(220) 18.03.2020
(320) 18.03.2020
(442) 29.04.2020
(151) 05.08.2020

(730) **SAZKA a.s.**, K Žižkovu 851/4, Praha 9, Vysočany, 19000, CZ

(740) Halaxová & Halaxová TETRAPAT, Mgr. Eva Halaxová, Jinonická 804/80, Praha 5, Košíře, 15800

(210) O-562535

(591) Barevná

(510) (9) hardware a software pro informační technologie a audiovizuální zařízení, zařízení a příslušenství na zpracování dat, platební terminály pro zprostředkování on-line plateb, software, elektronické terminály pro generování loteriích lístků, počítačové terminály a hardware používaný při provozu loteriích a herních systémů, software pro počítačové hry; (16) papír, lepenka, reklamní, propagační a uživatelské výrobky z papíru určené pro propagaci, periodické i neperiodické publikace, tištěné informační, reklamní a propagační materiály v rámci této třídy určené pro propagaci, tiskárenské výrobky a kartonážní výrobky, a to krabice, data a databáze na papírových nosičích, psací potřeby, kalendáře, diáře, školní potřeby, sázenky a sázkové tikety (papírové formuláře), vstupenky; (28) herní terminály, loterní videoterminály, elektronická zařízení pro hraní loterií a her, videoherní terminály, losy, elektronické hrací karty (elektronické stírací losy); (38) telekomunikační služby, mobilní telekomunikační služby, provozování mobilní telekomunikační sítě pro bezdrátový přenos hlasu a dat, služby mobilního připojení k síti Internet včetně vysokorychlostního připojení a přenosu hlasové služby přes internetový protokol, peer-to-peer komunikace, služby instant messaging, osobní komunikační služby, pager služby, služby elektronické pošty, sledování mobilních telefonů pomocí satelitních signálů a zjišťování polohy mobilních telefonů pomocí satelitních signálů, radio-paging, poskytování bezdrátového aplikačního protokolu (WAP), včetně služeb využívajících zabezpečeného komunikačního kanálu, hlasová pošta, provádění videokonferencí, video-telefonní služby, služby zprostředkování přístupu ke všem druhům datových a informačních sítí a Internetu, služby textových a multimediálních zpráv, vytváření a poskytování telekomunikačních a komunikačních databází, služby umožňující spotřebitelům stahovat digitální obsah prostřednictvím sítě a serveru do osobní databáze, provozování on-line komunikačních fór, přenos sportovních utkání, poskytování telekomunikačního přístupu pro sázkové hry, kurzové a jiné sázky a loterie prostřednictvím internetu a počítačových sítí; (41) organizování a pořádání loterií, provozování loterií, heren, rulet a kasin, organizování provozu a organizování pořádání sázkových her, výherních loterií, tombol, soutěží, vlastní provozování sázkových her a loterií o peníze prostřednictvím internetu, včetně provozování her prostřednictvím stíracích losů s možností výhry, provozování výherních i nevýherních hracích zařízení, služby vztahující se k hrám, sázení, hazardním hrám včetně hazardních her na dálku, loteriím, kasinům a ruletám v rámci této třídy, organizování sportovních sázek a číselných loterií, prodej losů a příjem sázek, pořádání a organizování kulturních, sportovních a společenských událostí, předprodej a prodej vstupenek, organizování a pořádání

vzdělávacích akcí, provozování sportovních zařízení, provozování her on-line, zprostředkování loterií prostřednictvím e-losů.

(511) 9, 16, 28, 38, 41
(540)



(111) **380890**

(220) 18.03.2020
(320) 18.03.2020
(442) 29.04.2020
(151) 05.08.2020

(730) **SAZKA a.s.**, K Žižkovu 851/4, Praha 9, Vysočany, 19000, CZ

(740) Halaxová & Halaxová TETRAPAT, Mgr. Eva Halaxová, Jinonická 804/80, Praha 5, Košíře, 15800

(210) O-562536

(591) Barevná

(510) (9) hardware a software pro informační technologie a audiovizuální zařízení, zařízení a příslušenství na zpracování dat, platební terminály pro zprostředkování on-line plateb, software, elektronické terminály pro generování loteriích lístků, počítačové terminály a hardware používaný při provozu loteriích a herních systémů, software pro počítačové hry; (16) papír, lepenka, reklamní, propagační a uživatelské výrobky z papíru určené pro propagaci, periodické i neperiodické publikace, tištěné informační, reklamní a propagační materiály v rámci této třídy určené pro propagaci, tiskárenské výrobky a kartonážní výrobky, a to krabice, data a databáze na papírových nosičích, psací potřeby, kalendáře, diáře, školní potřeby, sázenky a sázkové tikety (papírové formuláře), vstupenky; (28) herní terminály, loterní videoterminály, elektronická zařízení pro hraní loterií a her, videoherní terminály, losy, elektronické hrací karty (elektronické stírací losy); (38) telekomunikační služby, mobilní telekomunikační služby, provozování mobilní telekomunikační sítě pro bezdrátový přenos hlasu a dat, služby mobilního připojení k síti Internet včetně vysokorychlostního připojení a přenosu hlasové služby přes internetový protokol, peer-to-peer komunikace, služby instant messaging, osobní komunikační služby, pager služby, služby elektronické pošty, sledování mobilních telefonů pomocí satelitních signálů a zjišťování polohy mobilních telefonů pomocí satelitních signálů, radio-paging, poskytování bezdrátového aplikačního protokolu (WAP), včetně služeb využívajících zabezpečeného komunikačního kanálu, hlasová pošta, provádění videokonferencí, video-telefonní služby, služby zprostředkování přístupu ke všem druhům datových a informačních sítí a Internetu, služby textových a multimediálních zpráv, vytváření a poskytování telekomunikačních a komunikačních databází, služby umožňující spotřebitelům stahovat digitální obsah prostřednictvím sítě a serveru do osobní databáze, provozování on-line komunikačních fór, přenos sportovních utkání, poskytování telekomunikačního přístupu pro sázkové hry, kurzové a jiné sázky a loterie prostřednictvím internetu a počítačových sítí; (41) organizování a pořádání loterií, provozování loterií, heren, rulet a kasin, organizování provozu a organizování pořádání sázkových her, výherních loterií, tombol, soutěží, vlastní provozování sázkových her a loterií o peníze prostřednictvím internetu, včetně provozování her prostřednictvím stíracích losů s možností výhry, provozování výherních i nevýherních hracích zařízení, služby vztahující se k hrám, sázení, hazardním hrám včetně hazardních her na dálku, loteriím, kasinům a ruletám v rámci této třídy, organizování sportovních sázek a číselných loterií, prodej losů a příjem sázek, pořádání a organizování kulturních, sportovních a společenských událostí, předprodej a prodej vstupenek, organizování a pořádání vzdělávacích akcí, provozování sportovních zařízení, provozování her on-line, zprostředkování loterií prostřednictvím e-losů.

(511) 9, 16, 28, 38, 41

(540)



(111) **380891**

(220) 18.03.2020

(320) 18.03.2020

(442) 29.04.2020

(151) 05.08.2020

(730) **SAZKA a.s.**, K Žižkovu 851/4, Praha 9, Vysočany, 19000, CZ

(740) Halaxová & Halaxová TETRAPAT, Mgr. Eva Halaxová, Jinonická 804/80, Praha 5, Košíře, 15800

(210) O-562537

(591) Barevná

(510) (9) hardware a software pro informační technologie a audiovizuální zařízení, zařízení a příslušenství na zpracování dat, platební terminály pro zprostředkování on-line plateb, software, elektronické terminály pro generování loterních lístků, počítačové terminály a hardware používané při provozu loterních a herních systémů, software pro počítačové hry; (16) papír, lepenka, reklamní, propagační a užitkové výrobky z papíru určené pro propagaci, periodické i neperiodické publikace, tištěné informační, reklamní a propagační materiály v rámci této třídy určené pro propagaci, tiskárenské výrobky a kartonážní výrobky, a to krabice, data a databáze na papírových nosičích, psací potřeby, kalendáře, diáře, školní potřeby, sázenky a sázkové tikety (papírové formuláře), vstupenky; (28) herní terminály, loterní videoterminály, elektronická zařízení pro hraní loterií a her, videoherní terminály, losy, elektronické hrací karty (elektronické stírací losy); (38) telekomunikační služby, mobilní telekomunikační služby, provozování mobilní telekomunikační sítě pro bezdrátový přenos hlasu a dat, služby mobilního připojení k síti Internet včetně vysokorychlostního připojení a přenosu hlasové služby přes internetový protokol, peer-to-peer komunikace, služby instant messaging, osobní komunikační služby, pager služby, služby elektronické pošty, sledování mobilních telefonů pomocí satelitních signálů a zjišťování polohy mobilních telefonů pomocí satelitních signálů, radio-paging, poskytování bezdrátového aplikačního protokolu (WAP), včetně služeb využívajících zabezpečeného komunikačního kanálu, hlasová pošta, provádění videokonferencí, video-telefonní služby, služby zprostředkování přístupu ke všem druhům datových a informačních sítí a Internetu, služby textových a multimediálních zpráv, vytváření a poskytování telekomunikačních a komunikačních databází, služby umožňující spotřebitelům stahovat digitální obsah prostřednictvím sítě a serveru do osobní databáze, provozování on-line komunikačních fór, přenos sportovních utkání, poskytování telekomunikačního přístupu pro sázkové hry, kurzové a jiné sázky a loterie prostřednictvím internetu a počítačových sítí; (41) organizování a pořádání loterií, provozování loterií, heren, rulet a kasin, organizování provozu a organizování pořádání sázkových her, výherních loterií, tombol, soutěží, vlastní provozování sázkových her a loterií o peníze prostřednictvím internetu, včetně provozování her prostřednictvím stíracích losů s možností výhry, provozování výherních i nevýherních hracích zařízení, služby vztahující se k hrám, sázení, hazardním hrám včetně hazardních her na dálku, loteriím, kasinům a ruletám v rámci této třídy, organizování sportovních sázek a číselných loterií, prodej losů a příjem sázek, pořádání a organizování kulturních, sportovních a společenských událostí, předprodej a prodej vstupenek, organizování a pořádání vzdělávacích akcí, provozování sportovních zařízení, provozování her on-line, zprostředkování loterií prostřednictvím e-losů.

(511) 9, 16, 28, 38, 41

(540)



(111) **380892**

(220) 18.03.2020

(320) 18.03.2020

(442) 29.04.2020

(151) 05.08.2020

(730) **SAZKA a.s.**, K Žižkovu 851/4, Praha 9, Vysočany, 19000, CZ

(740) Halaxová & Halaxová TETRAPAT, Mgr. Eva Halaxová, Jinonická 804/80, Praha 5, Košíře, 15800

(210) O-562539

(510) (9) hardware a software pro informační technologie a audiovizuální zařízení, zařízení a příslušenství na zpracování dat, platební terminály pro zprostředkování on-line plateb, software, elektronické terminály pro generování loterních lístků, počítačové terminály a hardware používané při provozu loterních a herních systémů, software pro počítačové hry; (16) papír, lepenka, reklamní, propagační a užitkové výrobky z papíru určené pro propagaci, periodické i neperiodické publikace, tištěné informační, reklamní a propagační materiály v rámci této třídy určené pro propagaci, tiskárenské výrobky a kartonážní výrobky, a to krabice, data a databáze na papírových nosičích, psací potřeby, kalendáře, diáře, školní potřeby, sázenky a sázkové tikety (papírové formuláře); (28) herní terminály, loterní videoterminály, elektronická zařízení pro hraní loterií a her, videoherní terminály, losy, elektronické hrací karty (elektronické stírací losy); (38) telekomunikační služby, mobilní telekomunikační služby, provozování mobilní telekomunikační sítě pro bezdrátový přenos hlasu a dat, služby mobilního připojení k síti Internet včetně vysokorychlostního připojení a přenosu hlasové služby přes internetový protokol, peer-to-peer komunikace, služby instant messaging, osobní komunikační služby, pager služby, služby elektronické pošty, sledování mobilních telefonů pomocí satelitních signálů a zjišťování polohy mobilních telefonů pomocí satelitních signálů, radio-paging, poskytování bezdrátového aplikačního protokolu (WAP), včetně služeb využívajících zabezpečeného komunikačního kanálu, hlasová pošta, provádění videokonferencí, video-telefonní služby, služby zprostředkování přístupu ke všem druhům datových a informačních sítí a Internetu, služby textových a multimediálních zpráv, vytváření a poskytování telekomunikačních a komunikačních databází, služby umožňující spotřebitelům stahovat digitální obsah prostřednictvím sítě a serveru do osobní databáze, provozování on-line komunikačních fór, přenos sportovních utkání, poskytování telekomunikačního přístupu pro sázkové hry, kurzové a jiné sázky a loterie prostřednictvím internetu a počítačových sítí; (41) organizování a pořádání loterií, provozování loterií, heren, rulet a kasin, organizování provozu a organizování pořádání sázkových her, výherních loterií, tombol, soutěží, vlastní provozování sázkových her a loterií o peníze prostřednictvím internetu, včetně provozování her prostřednictvím stíracích losů s možností výhry, provozování výherních i nevýherních hracích zařízení, služby vztahující se k hrám, sázení, hazardním hrám včetně hazardních her na dálku, loteriím, kasinům a ruletám v rámci této třídy, organizování sportovních sázek a číselných loterií, prodej losů a příjem sázek, pořádání a organizování kulturních, sportovních a společenských událostí, předprodej a prodej vstupenek, organizování a pořádání vzdělávacích akcí, provozování sportovních zařízení, provozování her on-line, zprostředkování loterií prostřednictvím e-losů.

(511) 9, 16, 28, 38, 41

(540)

ZLATÉ ROUNO

(111) **380893**

(220) 18.03.2020

(320) 18.03.2020

(442) 29.04.2020

(151) 05.08.2020
(730) **SAZKA a.s.**, K Žižkovu 851/4, Praha 9, Vysočany, 19000, CZ
(740) Halaxová & Halaxová TETRAPAT, Mgr. Eva Halaxová, Jinonická 804/80, Praha 5, Košíře, 15800

(210) O-562540
(510) (9) hardware a software pro informační technologie a audiovizuální zařízení, zařízení a příslušenství na zpracování dat, platební terminály pro zprostředkování on-line plateb, software, elektronické terminály pro generování loteriích lístků, počítačové terminály a hardware používaný při provozu loteriích a herních systémů, software pro počítačové hry; (16) papír, lepenka, reklamní, propagační a užitkové výrobky z papíru určené pro propagaci, periodické i neperiodické publikace, tištěné informační, reklamní a propagační materiály v rámci této třídy určené pro propagaci, tiskárenské výrobky a kartonážní výrobky, a to krabice, data a databáze na papírových nosičích, psací potřeby, kalendáře, diáře, školní potřeby, sázenky a sázkové tikety (papírové formuláře), vstupenky; (28) herní terminály, loterní videoterminály, elektronická zařízení pro hraní loterií a her, videoherní terminály, elektronické hrací karty (elektronické stírací losy); (38) telekomunikační služby, mobilní telekomunikační služby, provozování mobilní telekomunikační sítě pro bezdrátový přenos hlasu a dat, služby mobilního připojení k síti Internet včetně vysokorychlostního připojení a přenosu hlasové služby přes internetový protokol, peer-to-peer komunikace, služby instant messaging, osobní komunikační služby, pager služby, služby elektronické pošty, sledování mobilních telefonů pomocí satelitních signálů a zjišťování polohy mobilních telefonů pomocí satelitních signálů, radio-paging, poskytování bezdrátového aplikačního protokolu (WAP), včetně služeb využívajících zabezpečeného komunikačního kanálu, hlasová pošta, provádění videokonferencí, video-telefonní služby, služby zprostředkování přístupu ke všem druhům datových a informačních sítí a Internetu, služby textových a multimediálních zpráv, vytváření a poskytování telekomunikačních a komunikačních databází, služby umožňující spotřebitelům stahovat digitální obsah prostřednictvím sítě a serveru do osobní databáze, provozování on-line komunikačních fór, přenos sportovních utkání, poskytování telekomunikačního přístupu pro sázkové hry, kurzové a jiné sázky a loterie prostřednictvím internetu a počítačových sítí; (41) organizování a pořádání loterií, provozování loterií, heren, rulet a kasin, organizování provozu a organizování pořádání sázkových her, výherních loterií, tombol, soutěží, vlastní provozování sázkových her a loterií o peníze prostřednictvím internetu, včetně provozování her prostřednictvím stíracích losů s možností výhry, provozování výherních i nevýherních hracích zařízení, služby vztahující se k hrám, sázení, hazardním hrám včetně hazardních her na dálku, loteriím, kasinům a ruletám v rámci této třídy, organizování sportovních sázek a číselných loterií, prodej losů a příjem sázek, pořádání a organizování kulturních, sportovních a společenských událostí, předprodej a prodej vstupenek, organizování a pořádání vzdělávacích akcí, provozování sportovních zařízení, provozování her on-line, zprostředkování loterií prostřednictvím e-losů.

(511) 9, 16, 28, 38, 41

(540)

ZLATÉ ZÁMKY

(111) **380894**
(220) 20.03.2020
(320) 20.03.2020
(442) 29.04.2020
(151) 05.08.2020
(730) **Kabíček Tomáš**, Nad Mlýnským Rybníkem 363, Dobřejovice, 25101, CZ
(740) PROPATENT, Ing. Vlasta Sedláčková, Pod Pekařkou 107/1, Praha 4, Podolí, 14700
(210) O-562600
(591) Barevná
(510) (11) svítidla všeho druhu, patřící do tř. 11; (16) tiskoviny, letáky, fotografie, plakáty, kalendáře, polygrafické výrobky a obalové materiály, patřící do tř. 16; (35) zprostředkování obchodu s výrobky uvedenými výše ve tř. 11 a 16, marketing, import a export výrobků uvedených výše ve tř. 11 a 16, dále zprostředkování obchodu, import a export s hračkami, potřebami pro sport, hrami, s oděvy, obuví, čepicemi a klobouky, reklamní a propagační činnost.
(511) 11, 16, 35

(540)



(111) **380895**
(220) 23.03.2020
(320) 23.03.2020
(442) 29.04.2020
(151) 05.08.2020
(730) **Čerstvě utrženo, družstvo**, Šumavská 519/35, Brno, Veveří, 60200, CZ
(740) PatentCentrum Sedlák & Partners s.r.o., Okružní 2824, České Budějovice, České Budějovice 3, 37001
(210) O-562610
(510) (31) čerstvé ovoce, čerstvá zelenina, zemědělské, zahradnické a lesní výrobky a obilí; (44) zemědělské služby (pěstování plodin).
(511) 31, 44
(540)

Karkulka

(111) **380896**
(220) 23.03.2020
(320) 23.03.2020
(442) 29.04.2020
(151) 05.08.2020
(730) **V2V Trade s.r.o.**, Junáků 579, Trutnov, Poříčí, 54103, CZ
(740) Jindyne s.r.o., U Statku 77, Mnichovo Hradiště, Hněvousice, 29501
(210) O-562614
(591) Barevná
(510) (6) kovová lešení; (19) lešení z nekovových materiálů; (35) prodej lešení; (37) pronájem lešení, montáž a demontáž lešení, opravy a údržba lešení; (40) zakázková výroba lešení.
(511) 6, 19, 35, 37, 40
(540)

INLEŠENÍ

(111) **380897**
(220) 23.03.2020
(320) 23.03.2020
(442) 29.04.2020
(151) 05.08.2020
(730) **ŠKODA AUTO a.s.**, tř. Václava Klementa 869, Mladá Boleslav, Mladá Boleslav II, 29301, CZ
(210) O-562615
(510) (12) automobily, jejich části a příslušenství spadající do této třídy.
(511) 12
(540)

SLAVIA

(111) **380898**
(220) 23.03.2020
(320) 23.03.2020
(442) 29.04.2020
(151) 05.08.2020
(730) **Patria Corporate Finance, a.s.**, Výmolova 353/3, Praha 5, Radlice, 15000, CZ
(210) O-562624
(591) Barevná
(510) (35) obchodní průzkum, zprostředkování obchodů v oblasti propojení možných soukromých investorů s podnikateli, kteří potřebují financování; (36) investování peněžních prostředků, kapitálové investice, dluhové poradenství, finanční hodnocení (pojištění, bankovníctví, nemovitosti), finanční hodnocení nabídek k poplatkům (rřp), finanční hodnocení nabídek

pro účast ve výběrových řízeních, poskytování finančních informací, (540)
finanční ocenění aktiv duševního vlastnictví, finanční poradenství, finanční
posouzení nákladů.

(511) 35, 36
(540)

PATRIA
CORPORATE FINANCE



(111) **380899**
(220) 23.03.2020
(320) 23.03.2020
(442) 29.04.2020
(151) 05.08.2020
(730) **Patria Corporate Finance, a.s.**, Výmolova 353/3, Praha 5, Radlice, 15000, CZ
(210) O-562625
(510) (35) obchodní průzkum, zprostředkování obchodů v oblasti propojení možných soukromých investorů s podnikateli, kteří potřebují financování; (36) investování peněžních prostředků, kapitálové investice, dluhové poradenství, finanční hodnocení (pojištění, bankovníctví, nemovitosti), finanční hodnocení nabídek k poptávkám (rřp), finanční hodnocení nabídek pro účast ve výběrových řízeních, poskytování finančních informací, finanční ocenění aktiv duševního vlastnictví, finanční poradenství, finanční posouzení nákladů.

(511) 35, 36
(540)

Patria Corporate Finance

(111) **380900**
(220) 24.03.2020
(320) 24.03.2020
(442) 29.04.2020
(151) 05.08.2020
(730) **Skanska a.s.**, Křižíkova 682/34a, Praha 8, Karlín, 18600, CZ
(740) A. Holas & partner, Patentová a známková kancelář, Ing. Mgr. Hana Holasová, Křižová 105/4, Brno, Staré Brno, 60300
(210) O-562628
(510) (19) stavební materiály nekovové, beton, betonové směsi, kamenivo pro použití do betonu, recyklované kamenivo pro použití do betonu; (40) nakládání s odpady, recyklování odpadů a druhotných surovin; (42) výzkum a vývoj v oblasti stavebnictví, provozování akreditovaných laboratorů na zkoušení betonů a zkoušení fyzikálně mechanických parametrů stavebních materiálů.

(511) 19, 40, 42
(540)

Rebetong

(111) **380901**
(220) 24.03.2020
(320) 24.03.2020
(442) 29.04.2020
(151) 05.08.2020
(730) **MASO UZENINY PÍSEK, a.s.**, Novodvorská 1062/12, Praha 4, Lhotka, 14200, CZ
(210) O-562629
(591) Barevná
(510) (29) maso, masné výrobky a uzenářské výrobky; (35) reklama a propagační činnost, maloobchodní a velkoobchodní prodej výrobků uvedených výše ve třídě 29.

(511) 29, 35

(111) **380902**
(220) 24.03.2020
(320) 24.03.2020
(442) 29.04.2020
(151) 05.08.2020
(730) **MASO UZENINY PÍSEK, a.s.**, Novodvorská 1062/12, Praha 4, Lhotka, 14200, CZ
(210) O-562630
(591) Barevná
(510) (29) maso, masné výrobky a uzenářské výrobky; (35) reklama a propagační činnost, maloobchodní a velkoobchodní prodej výrobků uvedených výše ve třídě 29.

(511) 29, 35
(540)



(111) **380903**
(220) 24.03.2020
(320) 24.03.2020
(442) 29.04.2020
(151) 05.08.2020
(730) **MASO UZENINY PÍSEK, a.s.**, Novodvorská 1062/12, Praha 4, Lhotka, 14200, CZ
(210) O-562631
(591) Barevná
(510) (29) maso, masné výrobky a uzenářské výrobky; (35) reklama a propagační činnost, maloobchodní a velkoobchodní prodej výrobků uvedených výše ve třídě 29.

(511) 29, 35

(540)



(111) **380904**

(220) 24.03.2020

(320) 24.03.2020

(442) 29.04.2020

(151) 05.08.2020

(730) **MASO UZENINY PÍSEK, a.s.**, Novodvorská 1062/12, Praha 4, Lhotka, 14200, CZ

(210) O-562632

(591) Barevná

(510) (29) maso, masné výrobky a uzenářské výrobky; (35) reklama a propagační činnost, maloobchodní a velkoobchodní prodej výrobků uvedených výše ve třídě 29.

(511) 29, 35

(540)



(111) **380905**

(220) 24.03.2020

(320) 24.03.2020

(442) 29.04.2020

(151) 05.08.2020

(730) **eMEDIC Development s.r.o.**, Rybná 716/24, Praha 1, Staré Město, 11000, CZ

(740) Rott, Růžička & Guttman a spol., Vyskočilova 1566, Praha 4, Michle, 14000

(210) O-562633

(510) (5) léčiva a veterinární přípravky, lékařské přípravky, potravní doplňky, dietetické přípravky a výrobky pro lékařské účely; (38) poskytování připojení k datovým sítím, poskytování internetových diskusních fór, poskytování přístupu k databázím, zasílání zpráv, poskytování uživatelského přístupu k platformám nebo portálům na internetu; (44) lékařské služby, alternativní medicína, konzultační služby ve zdravotnictví, on-line konzultační služby ve zdravotnictví, zprostředkovatelské služby ve zdravotnictví, lékařské poradenství, lékařské informace, lékařské služby poskytované prostřednictvím internetu, lékařské testy, provozování nemocnic a klinik, lékařské služby, zprostředkování lékařských služeb, poskytování informací v oblasti zdravotnictví prostřednictvím datových sítí a mobilních aplikací, poskytování zpráv z lékařského oboru.

(511) 5, 38, 44

(540)

Doktor do kapsy

(111) **380906**

(220) 24.03.2020

(320) 24.03.2020

(442) 29.04.2020

(151) 05.08.2020

(730) **eMEDIC Development s.r.o.**, Rybná 716/24, Praha 1, Staré Město, 11000, CZ

(740) Rott, Růžička & Guttman a spol., Vyskočilova 1566, Praha 4, Michle, 14000

(210) O-562635

(591) Barevná

(510) (5) léčiva a veterinární přípravky, lékařské přípravky, potravní doplňky, dietetické přípravky a výrobky pro lékařské účely; (38) poskytování připojení k datovým sítím, poskytování internetových diskusních fór, poskytování přístupu k databázím, zasílání zpráv, poskytování uživatelského přístupu k platformám nebo portálům na internetu; (44) lékařské služby, alternativní medicína, konzultační služby ve zdravotnictví, on-line konzultační služby ve zdravotnictví, zprostředkovatelské služby ve zdravotnictví, lékařské poradenství, lékařské informace, lékařské služby poskytované prostřednictvím internetu, lékařské testy, provozování nemocnic a klinik, lékařské služby, zprostředkování lékařských služeb, poskytování informací v oblasti zdravotnictví prostřednictvím datových sítí a mobilních aplikací, poskytování zpráv z lékařského oboru.

(511) 5, 38, 44

(540)



(111) **380907**

(220) 24.03.2020

(320) 24.03.2020

(442) 29.04.2020

(151) 05.08.2020

(730) **UNION poist'ovna, a.s.**, Karadžičova 10, Bratislava 81360, SK

(740) AK Mačáková, JUDr. Erika Mačáková Ph.D., LL.M., U Hadovky 564/3, Praha 6, Dejvice, 16000

(210) O-562637

(591) Barevná

(510) (16) tiskárenské výrobky, papírnické zboží a kancelářské potřeby, výukové materiály; (36) pojištění, finančnínictví, peněžnictví; (41) vzdělávání, školení.

(511) 16, 36, 41

(540)



(111) **380908**

(220) 24.03.2020

(320) 24.03.2020

(442) 29.04.2020

(151) 05.08.2020

(730) **RIXO a.s.**, Evropská 2690/17, Praha 6, Dejvice, 16000, CZ

(210) O-562649

(591) Barevná

(510) (35) administrace pojišťovacích smluv, správa smluv v oblasti finančnictví (administrativní služby), aktualizace a správa údajů v pojistných smlouvách a smlouvách v oblasti finančnictví (administrativní služby), poskytování online prostoru pro inzerci třetích stran, zprostředkování online prostoru pro inzerci, sjednávání a uzavírání obchodních transakcí pro třetí strany; (36) pojišťovací služby, online pojišťovací služby, služby v oblasti pojišťovnictví poskytované přes internet, finanční služby poskytované přes internet, zprostředkování pojištění, služby pojišťovacího agenta, služby pojišťovacího makléře, informace o pojištění, poradenství v oblasti pojištění a finančních služeb, finanční služby, likvidace pojistných událostí, zpracování analýz pojistných smluv, zpracování analýz smluv v oblasti finančnictví, oceňovací služby v oblasti pojištění, provozování online pojišťovacího trhu, provozování online trhu finančních služeb.

(511) 35, 36

(540)



(111) **380909**

(220) 25.03.2020

(320) 25.03.2020

(442) 29.04.2020

(511) 05.08.2020

(730) **Cresco Real Estate (CRE) a.s.**, U Uranie 954/18, Praha 7, Holešovice, 17000, CZ

(740) **KMVS**, advokátní kancelář, s.r.o., JUDr. Ivan David, advokát, Hellichova 458/1, Praha 1, Malá Strana, 11800

(210) O-562670

(510) (35) propagační činnost, reklama, pomoc při řízení obchodní činnosti, obchodní administrativa, kancelářské práce; (36) pojištění, služby finanční, služby peněžní, služby nemovitostní; (37) stavebnictví, opravy budov a staveb, stavební úpravy v rámci dokončování staveb, instalační služby pro výtahy, výtahy, instalační služby v oboru strojírenství, instalační služby pro výstavbu lešení, pracovních a stavebních plošin; (38) spoje (komunikace); (39) doprava, balení a skladování zboží, organizování cest; (41) výchova, vzdělávání, zábava, sportovní a kulturní aktivity; (42) vědecké a technologické služby a související výzkum a projektování, průmyslová analýza a výzkumné služby v průmyslu, navrhování a vývoj počítačového hardwaru a softwaru; (43) služby zajišťující stravování a nápoje, dočasné ubytování; (45) právní služby, bezpečnostní služby pro fyzickou ochranu hmotného majetku a osob.

(511) 35, 36, 37, 38, 39, 41, 42, 43, 45

(540)

UNIQ TESLA

(111) **380910**

(220) 25.03.2020

(320) 25.03.2020

(442) 29.04.2020

(511) 05.08.2020

(730) **Biskupství brněnské**, Petrov 269/8, Brno, Brno-město, 60200, CZ

(740) **Ing. Libor Markes**, patentový zástupce, Grohova 54, Brno, 60200

(210) O-562673

(591) Barevná

(510) (36) organizování dobročinných sbírek, shromažďování prostředků na dobročinné účely, správa finančních prostředků, poskytování finančních prostředků, finanční sponzorování, finanční poradenství.

(511) 36

(540)

DONÁTOR.cz

(111) **380911**

(220) 25.03.2020

(320) 25.03.2020

(442) 29.04.2020

(511) 05.08.2020

(730) **Iskhakov Shamil**, Pláničkova 443/5, Praha 6, Veleslavín, 16200, CZ

(740) **Mgr. Arkady Alexandrov**, advokát, **Mgr. Arkady Alexandrov**, Karla Engliš 3221/2, Praha 5, Smíchov, 15000

(210) O-562678

(510) (16) filtrační materiály z papíru, jednorázové papírové výrobky, lepidla pro kancelářské účely nebo pro použití v domácnosti, nosiče a dekorativní materiály a materiály pro umělce, papír a lepenka, papírové zboží a učební pomůcky, pytle a balicí a obalové materiály a materiály pro skladování z papíru, lepenky nebo z plastů, tiskoviny, umělecké předměty a figuríny z papíru a lepenky a architektonické modely; (19) nekovové dveře, vrata, okna a okenní kryty, nekovové konstrukce a přenosné stavební prvky, nekovové stavební a konstrukční materiály a prvky, nezpracované a polozpracované materiály zahrnuté v této třídě bez určení účelu, sochy a umělecké předměty vyrobené z materiálů jako kámen, beton a mramor, zahrnuté v této třídě; (32) nealkoholické nápoje, pivo a pivovarnické výrobky, přípravky pro výrobu nápojů.

(511) 16, 19, 32

(540) **Manufaktura Pirkenhammer I.S. Karlovy Vary**

(111) **380912**

(220) 25.03.2020

(320) 25.03.2020

(442) 29.04.2020

(511) 05.08.2020

(730) **INSTITUTO DE TURISMO DE ESPAÑA**, Calle del Poeta Joan Maragall 41, 28020 Madrid, ES

(740) **PATENTSERVIS Praha a.s.**, Na Podkovce 281/10, Praha 4, Podolí, 14700

(210) O-562679

(591) Barevná

(510) (35) propagace, reklama, služby v oblasti obchodního managementu, obchodní administrativa, služby v oboru kancelářských prací, všechny výše uvedené služby poskytované také elektronickými médii a související s propagací Španělska jako turistické destinace.

(511) 35

(540)



(111) **380913**

(220) 25.03.2020

(320) 25.03.2020

(442) 29.04.2020

(511) 05.08.2020

(730) **Iskhakov Shamil**, Pláničkova 443/5, Praha 6, Veleslavín, 16200, CZ

(740) **Mgr. Arkady Alexandrov**, advokát, **Mgr. Arkady Alexandrov**, Karla Engliš 3221/2, Praha 5, Smíchov, 15000

(210) O-562680

(510) (32) nealkoholické nápoje, pivo a pivovarnické výrobky, přípravky pro výrobu nápojů; (33) alkoholické nápoje (s výjimkou piva), mošt alkoholizovaný (cidre), přípravky k výrobě alkoholických nápojů; (43) dočasné ubytování, poskytování jídla a nápojů, pronájem nábytku, povlečení, prostírání a vybavení k poskytování jídla a nápojů, informační, poradenské a rezervační služby v oblasti poskytování jídla a pití, informace o dočasném ubytování, poradenské a rezervační služby, hotely pro zvířata.

(511) 32, 33, 43

(540)



setkání (školení), poskytování on-line elektronických publikací a školení, vydávání textů, vzdělávací informace, vydavatelská a nakladatelská činnost; (45) poradenství v oblasti bezpečnosti, licence k duševním právům, zprostředkovatelství (mediace), audity v oblasti dodržování právních předpisů.

(511) 9, 35, 41, 45

(540)



(111) **380914**

(220) 25.03.2020

(320) 25.03.2020

(442) 29.04.2020

(151) 05.08.2020

(730) **GESTOR - ochranný svaz autorský z.s.**, Štítkova 233/1, Praha 1, Nové Město, 11000, CZ

(210) O-562681

(510) (35) pořádání a vedení uměleckých výstav pro komerční nebo reklamní účely, pořádání výstav pro komerční účely; (36) oceňování (odhady) uměleckých děl, poskytování informací vztahujících se k oceňování uměleckých děl, oceňování obrazů, oceňování (ohodnocování) starožitností; (41) pořádání a vedení seminářů, pořádání a vedení workshopů (školení), pořádání výstav ke kulturním nebo vzdělávacím účelům, poskytování uživatelských hodnocení pro zábavní nebo kulturní účely, pronájem uměleckých děl; (42) ověřování pravosti obrazů, ověřování pravosti v oboru uměleckých děl, průmyslový a grafický design, design uměleckých děl, průmyslový design (umělecký), umělecký design.

(511) 35, 36, 41, 42

(540)



(111) **380915**

(220) 26.03.2020

(320) 26.03.2020

(442) 29.04.2020

(151) 05.08.2020

(730) **2K CONSULTING s.r.o.**, Tovární 915/40, Olomouc, Hodolany, 77900, CZ

(210) O-562689

(591) Barevná

(510) (9) databáze (elektronické), počítačové programy (stahovatelné), bezpečnostní software; (35) analýzy nákladů, efektivnost provozu a racionalizace práce, sběr a systemizace dat z obchodní a podnikatelské činnosti, pomoc a poradenství při obchodním řízení a organizaci, poradenství v oblasti managementu, personální poradenství, poskytování obchodních informací prostřednictvím webových stránek, provozní audit, sestavování statistik, poskytování komerčních i informací prostřednictvím počítačové databáze; (41) elektronické publikování, informace o výchově a vzdělávání, vydávání knih, organizování a vedení konferencí a seminářů, organizování kulturních a vzdělávacích výstav, pořádání a řízení pracovních

(111) **380916**

(220) 26.03.2020

(320) 26.03.2020

(442) 29.04.2020

(151) 05.08.2020

(730) **2K CONSULTING s.r.o.**, Tovární 915/40, Olomouc, Hodolany, 77900, CZ

(210) O-562690

(591) Barevná

(510) (9) databáze (elektronické), počítačové programy (stahovatelné), bezpečnostní software; (35) analýzy nákladů, efektivnost provozu a racionalizace práce, sběr a systemizace dat z obchodní a podnikatelské činnosti, pomoc a poradenství při obchodním řízení a organizaci, poradenství v oblasti managementu, personální poradenství, poskytování obchodních informací prostřednictvím webových stránek, provozní audit, sestavování statistik, poskytování komerčních i informací prostřednictvím počítačové databáze; (41) elektronické publikování, informace o výchově a vzdělávání, vydávání knih, organizování a vedení konferencí a seminářů, organizování kulturních a vzdělávacích výstav, pořádání a řízení pracovních setkání (školení), poskytování on-line elektronických publikací a školení, vydávání textů, vzdělávací informace, vydavatelská a nakladatelská činnost; (45) poradenství v oblasti bezpečnosti, licence k duševním právům, zprostředkovatelství (mediace), audity v oblasti dodržování právních předpisů.

(511) 9, 35, 41, 45

(540)



(111) **380917**

(220) 26.03.2020

(320) 26.03.2020

(442) 29.04.2020

(151) 05.08.2020

(730) **2K CONSULTING s.r.o.**, Tovární 915/40, Olomouc, Hodolany, 77900, CZ

(210) O-562691

(591) Barevná

(510) (9) databáze (elektronické), počítačové programy (stahovatelné), bezpečnostní software; (35) analýzy nákladů, efektivnost provozu a

racionalizace práce, sběr a systemizace dat z obchodní a podnikatelské činnosti, pomoc a poradenství při obchodním řízení a organizaci, poradenství v oblasti managementu, personální poradenství, poskytování obchodních informací prostřednictvím webových stránek, provozní audit, sestavování statistik, poskytování komerčních informací prostřednictvím počítačové databáze; (41) elektronické publikování, informace o výchově a vzdělávání, vydávání knih, organizování a vedení konferencí a seminářů, organizování kulturních a vzdělávacích výstav, pořádání a řízení pracovních setkání (školení), poskytování on-line elektronických publikací a školení, vydávání textů, vzdělávací informace, vydavatelská a nakladatelská činnost; (45) poradenství v oblasti bezpečnosti, licence k duševním právům, zprostředkovatelství (mediace), audity v oblasti dodržování právních předpisů.

(511) 9, 35, 41, 45
(540)



(111) **380918**
(220) 26.03.2020
(320) 26.03.2020
(442) 29.04.2020
(151) 05.08.2020
(730) **QIMTEX s.r.o.**, Žateckých 1212/20, Praha 4, Nusle, 14000, CZ
(210) O-562693
(510) (1) chemické látky používané v průmyslu; (3) bělicí přípravky a další prací prostředky, přípravky na čištění, neléčivá mýdla, neléčivé kosmetické přípravky; (35) reklama, řízení obchodní činnosti, obchodní administrativy.
(511) 1, 3, 35
(540)

SONEA

(111) **380919**
(220) 27.03.2020
(320) 27.03.2020
(442) 29.04.2020
(151) 05.08.2020
(730) **Opravdove hubnutí s.r.o.**, Na příkopě 1047/17, Praha 1, Staré Město, 11000, CZ
(740) AK Janoušek, Mgr. Jiří Janoušek, advokát, Badeniho 291/3, Praha 6, Hradčany, 16000
(210) O-562733
(510) (5) dietní doplňkové nápoje, potravinové doplňky a dietetické přípravky pro léčebné účely, proteinové potravinové doplňky, dietní doplňky pro lidskou potřebu, doplňky zdravé výživy pro osoby se zvláštními dietními požadavky, dietetické nápoje pro léčebné účely, dietetické potraviny pro léčebné účely, dietetické látky pro léčebné účely, léčebné přípravky na hubnutí, minerální potravinové doplňky, proteinové potraviny pro léčebné účely, škrob pro dietetické nebo farmaceutické účely, vitaminové přípravky, výživové doplňky, prášky nahrazující jídlo, výživové přípravky pro léčebné a lékařské účely, směsi pro přípravu jídel pro lékařské účely, směsi pro přípravu nápojů pro lékařské účely, směsi pro přípravu jídel pro dietetické účely (pro léčebné účely), směsi pro přípravu nápojů pro dietetické účely (pro léčebné účely); (29) směsi pro přípravu instantních polévek s vysokým obsahem proteinů, přípravky pro přípravu polévek, přípravky na zeleninové polévky, polévky, předvařené polévky, instantní polévky, polévky v prášku, směsi na přípravu omelet, sušené maso, sušená sója používaná jako náhražka masa, chipsy s vysokým obsahem proteinů na bázi sóji; (30) výživné nápojové směsi používané jako náhražky jídla, příchutě do nápojů, jiné než esenciální oleje, cereální tyčinky, cereální tyčinky s vysokým obsahem proteinů, tyčinky na bázi obilnin, tyčinky s vysokým obsahem proteinů, svačtinové občerstvení na bázi cereálií, sušenky, sušenky s

vysokým obsahem proteinů, čokoláda, směsi na přípravu palačinek, směsi na přípravu pomazánek, směsi na přípravu pečiva (typu housky, rohlíky), směsi na přípravu pečiva bez lepků, směsi na přípravu kaší s vysokým obsahem proteinů, směsi na přípravu pudinků s vysokým obsahem proteinů, směsi na přípravu perníků s vysokým obsahem proteinů, těstoviny, těstoviny s vysokým obsahem proteinů, dresinky, kečup; (32) směsi na přípravu nápojových koktejlů, směsi pro přípravu nápojových koktejlů s vysokým obsahem proteinů, nealkoholické přípravky pro výrobu nápojů, nápoje pro sportovce obohacené proteiny, nealkoholické nápoje ovocné šťávy, vody, nealkoholické nápoje z ovocných šťáv, nealkoholické nápoje obsahující zeleninové šťávy; (33) vína, cider; (35) maloobchodní prodej dietetických přípravků, velkoobchodní prodej dietetických přípravků; (39) dodávka potravin; (41) výukové a vzdělávací služby v oblasti diet, pořádání vzdělávacích seminářů v oblasti diet; (44) dietetické služby, poradenské služby v oblasti diet, služby v oblasti přípravy dietních plánů, výživové a nutriční poradenství.

(511) 5, 29, 30, 32, 33, 35, 39, 41, 44
(540)

DayliMix

(111) **380920**
(220) 27.03.2020
(320) 27.03.2020
(442) 29.04.2020
(151) 05.08.2020
(730) **Opravdove hubnutí s.r.o.**, Na příkopě 1047/17, Praha 1, Staré Město, 11000, CZ
(740) AK Janoušek, Mgr. Jiří Janoušek, advokát, Badeniho 291/3, Praha 6, Hradčany, 16000
(210) O-562734
(591) Barevná
(510) (5) dietní doplňkové nápoje, potravinové doplňky a dietetické přípravky pro léčebné účely, proteinové potravinové doplňky, dietní doplňky pro lidskou potřebu, doplňky zdravé výživy pro osoby se zvláštními dietními požadavky, dietetické nápoje pro léčebné účely, dietetické potraviny pro léčebné účely, dietetické látky pro léčebné účely, léčebné přípravky na hubnutí, minerální potravinové doplňky, proteinové potraviny pro léčebné účely, škrob pro dietetické nebo farmaceutické účely, vitaminové přípravky, výživové doplňky, prášky nahrazující jídlo, výživové přípravky pro léčebné a lékařské účely, směsi pro přípravu jídel pro lékařské účely, směsi pro přípravu nápojů pro lékařské účely, směsi pro přípravu jídel pro dietetické účely (pro léčebné účely), směsi pro přípravu nápojů pro dietetické účely (pro léčebné účely); (29) směsi pro přípravu instantních polévek s vysokým obsahem proteinů, přípravky pro přípravu polévek, přípravky na zeleninové polévky, polévky, předvařené polévky, instantní polévky, polévky v prášku, směsi na přípravu omelet, sušené maso, sušená sója používaná jako náhražka masa, chipsy s vysokým obsahem proteinů na bázi sóji; (30) výživné nápojové směsi používané jako náhražky jídla, příchutě do nápojů, jiné než esenciální oleje, cereální tyčinky, cereální tyčinky s vysokým obsahem proteinů, tyčinky na bázi obilnin, tyčinky s vysokým obsahem proteinů, svačtinové občerstvení na bázi cereálií, sušenky, sušenky s vysokým obsahem proteinů, čokoláda, směsi na přípravu palačinek, směsi na přípravu pomazánek, směsi na přípravu pečiva (typu housky, rohlíky), směsi na přípravu pečiva bez lepků, směsi na přípravu kaší s vysokým obsahem proteinů, směsi na přípravu pudinků s vysokým obsahem proteinů, směsi na přípravu perníků s vysokým obsahem proteinů, těstoviny, těstoviny s vysokým obsahem proteinů, dresinky, kečup; (32) směsi na přípravu nápojových koktejlů, směsi pro přípravu nápojových koktejlů s vysokým obsahem proteinů, nealkoholické přípravky pro výrobu nápojů, nápoje pro sportovce obohacené proteiny, nealkoholické nápoje ovocné šťávy, vody, nealkoholické nápoje z ovocných šťáv, nealkoholické nápoje obsahující zeleninové šťávy; (33) vína, cider; (35) maloobchodní prodej dietetických přípravků, velkoobchodní prodej dietetických přípravků; (39) dodávka potravin; (41) výukové a vzdělávací služby v oblasti diet, pořádání vzdělávacích seminářů v oblasti diet; (44) dietetické služby, poradenské služby v oblasti diet, služby v oblasti přípravy dietních plánů, výživové a nutriční poradenství.
(511) 5, 29, 30, 32, 33, 35, 39, 41, 44

(540)

DailyMix

(111) **380921**

(220) 27.03.2020

(320) 27.03.2020

(442) 29.04.2020

(151) 05.08.2020

(730) **Opravdove hubnutí s.r.o.**, Na příkopě 1047/17, Praha 1, Staré Město, 11000, CZ

(740) AK Janoušek, Mgr. Jiří Janoušek, advokát, Badeniho 291/3, Praha 6, Hradčany, 16000

(210) O-562735

(591) Barevná

(510) (5) dietní doplňkové nápoje, potravinové doplňky a dietetické přípravky pro léčebné účely, proteinové potravinové doplňky, dietní doplňky pro lidskou potřebu, doplňky zdravé výživy pro osoby se zvláštními dietními požadavky, dietetické nápoje pro léčebné účely, dietetické potraviny pro léčebné účely, dietetické látky pro léčebné účely, léčebné přípravky na hubnutí, minerální potravinové doplňky, proteinové potraviny pro léčebné účely, škrob pro dietetické nebo farmaceutické účely, vitaminové přípravky, výživové doplňky, prášky nahrazující jídlo, výživové přípravky pro léčebné a lékařské účely, směsi pro přípravu jídel pro lékařské účely, směsi pro přípravu nápojů pro lékařské účely, směsi pro přípravu jídel pro dietetické účely (pro léčebné účely), směsi pro přípravu nápojů pro dietetické účely (pro léčebné účely); (29) směsi pro přípravu instantních polévek s vysokým obsahem proteinů, přípravky pro přípravu polévek, přípravky na zeleninové polévky, polévky, předvařené polévky, instantní polévky, polévky v prášku, směsi na přípravu omelet, sušené maso, sušená sója používaná jako náhražka masa, chipsy s vysokým obsahem proteinů na bázi sóji; (30) výživné nápojové směsi používané jako náhražky jídla, příchutě do nápojů, jiné než esenciální oleje, cereální tyčinky, cereální tyčinky s vysokým obsahem proteinů, tyčinky na bázi obilnin, tyčinky s vysokým obsahem proteinů, svačkové občerstvení na bázi cereálií, sušenky, sušenky s vysokým obsahem proteinů, čokoláda, směsi na přípravu palačinek, směsi na přípravu pomazánek, směsi na přípravu pečiva (typu housky, rohlíky), směsi na přípravu pečiva bez lepků, směsi na přípravu kaší s vysokým obsahem proteinů, směsi na přípravu pudinků s vysokým obsahem proteinů, směsi na přípravu perníků s vysokým obsahem proteinů, těstoviny, těstoviny s vysokým obsahem proteinů, dresinky, kečup; (32) směsi na přípravu nápojových koktejlů, směsi pro přípravu nápojových koktejlů s vysokým obsahem proteinů, nealkoholické přípravky pro výrobu nápojů, nápoje pro sportovce obohacené proteiny, nealkoholické nápoje ovocné šťávy, vody, nealkoholické nápoje z ovocných šťáv, nealkoholické nápoje obsahující zeleninové šťávy; (33) vína, cider; (35) maloobchodní prodej dietetických přípravků, maloobchodní prodej dietetických přípravků; (39) dodávka potravin; (41) výukové a vzdělávací služby v oblasti diet, pořádání vzdělávacích seminářů v oblasti diet; (44) dietetické služby, poradenské služby v oblasti diet, služby v oblasti přípravy dietních plánů, výživové a nutriční poradenství.

(511) 5, 29, 30, 32, 33, 35, 39, 41, 44

(540)

DailyMix
MIXUJTE SI PODLE CHUTI

(111) **380922**

(220) 27.03.2020

(320) 27.03.2020

(442) 29.04.2020

(151) 05.08.2020

(730) **Ascher Marjaková Pavlína**, 114, Košařiska, 73981, CZ

(740) Jindyne s.r.o., U Statku 77, Mnichovo Hradiště, Hněvousice, 29501

(210) O-562751

(510) (3) kosmetické přípravky; (14) šperky, kroužky na klíče, řetízky na klíče a přívěsky k nim; (18) zavazadla, cestovní tašky, peněženky a ostatní tašky; (25) oděvy, obuv, pokrývky hlavy; (35) maloobchodní a maloobchodní prodej oděvů, obuvi, pokrývek hlavy, zavazadel, cestovních tašek, peněženek a ostatních tašek, bižuterie, šperků, kroužků na klíče, řetízků na klíče a přívěsků k nim, kosmetických přípravků; (40) zakázková výroba oděvů, obuvi, pokrývek hlavy, zavazadel, cestovních tašek, peněženek a ostatních tašek, bižuterie, šperků, kroužků na klíče, řetízků na klíče a přívěsků k nim, kosmetických přípravků.

(511) 3, 14, 18, 25, 35, 40

(540)

Be original
M.ASCH

(111) **380923**

(220) 28.03.2020

(320) 28.03.2020

(442) 29.04.2020

(151) 05.08.2020

(730) **Roubík Karel Ing., Ph.D.**, Bartoňova 1489, Náchod, 54701, CZ

(740) Jindyne s.r.o., U Statku 77, Mnichovo Hradiště, Hněvousice, 29501

(210) O-562752

(510) (9) vědecké výzkumné a laboratorní přístroje, přístroje pro vyučování a simulátory, vše výše uvedené omezeno na lékařskou ventilaci; (10) lékařské a veterinární přístroje a nástroje, a to lékařské ventilátory; (42) vědecké a technologické služby pro lékařskou ventilaci; (45) poskytování licencí k technologiím, poskytování licencí k duševnímu vlastnictví, vše výše uvedené omezeno na lékařskou ventilaci.

(511) 9, 10, 42, 45

(540)

CoroVent

(111) **380924**

(220) 30.03.2020

(320) 30.03.2020

(442) 29.04.2020

(151) 05.08.2020

(730) **Junek Tomáš**, Mašovická 212/6, Praha 4, Libuš, 14200, CZ

(210) O-562765

(510) (33) vína, alkoholizovaná vína.

(511) 33

(540)

Lavino

(111) **380925**

(220) 30.03.2020

(320) 30.03.2020

(442) 29.04.2020

(151) 05.08.2020

(730) **VAT 33 s.r.o.**, Údolí 100, Ústí nad Labem, Skorotice, 40340, CZ

(210) O-562770

(591) Barevná

(510) (29) mléčné výrobky a jejich náhražky, sýrové výrobky, přírodní sýr, polotvrdý sýr, tvrdý sýr, přírodní polotvrdý sýr, sýr, sýry pocházející z Dánska, sýry pocházející z Francie, sýry pocházející z Holandska, sýry pocházející z Německa, sýry pocházející z Itálie, sýry pocházející ze Švýcarska, sýry pocházející ze Španělska, sýry pocházející z Velké Británie, sýry pocházející z Irska, sýry pocházející ze Slovenska, sýry pocházející z Portugalska, sýry pocházející z Ameriky, sýry pocházející z Afriky, sýry pocházející z Asie, sýry pocházející z Austrálie a Nového

Zélandu, sýrové pomazánky, sýrové směsi, sýr cottage, sýr čedar, sýr s modrou plísní, sýrové fondue.

(511) 29
(540)



(111) **380926**

(220) 30.03.2020
(320) 30.03.2020
(442) 29.04.2020
(151) 05.08.2020

(730) **TOMIL s.r.o.**, Gen. Svatoně 149, Vysoké Mýto, Litomyšlské Předměstí, 56601, CZ

(740) Rott, Růžička & Guttmann a spol., Vyskočilova 1566, Praha 4, Michle, 14000

(210) O-562774

(591) Barevná

(510) (3) mýdla, tekutá mýdla, šampóny, kondicionéry, šampóny tělové, pěny do koupele, pleťová a tělová kosmetika, krémy, přípravky pro bělení, prací prostředky (i tekuté), aviváže, tekuté mycí a čistící prostředky, zubní pasty, přípravky pro čištění, leštění, odmašťování a broušení, čistící, lešticí a brousící přípravky pro automobily, autokosmetika, tělová mléka, čistící mléka, pleťové vody, dětská kosmetika; (5) přípravky pro čištění a osvěžování vzduchu, deodoranty (jiné než pro osobní potřebu), hygienické výrobky pro osobní hygienu zařazené do třídy 5, antibakteriální a dezinfekční přípravky; (16) tiskoviny a výrobky z papíru a to letáky, katalogy, kalendáře, fotografie, etikety, tašky papírové, plakáty, kartóny, pohlednice, gratulace, obálky, samolepky, tašky umělohmotné; (35) šíření reklamy počítačovou sítí a Internetem, radiovými a televizními programy; (38) šíření informací počítačovou sítí a Internetem, radiovými a televizními programy.

(511) 3, 5, 16, 35, 38
(540)



(111) **380927**

(220) 31.03.2020
(320) 31.03.2020
(442) 29.04.2020
(151) 05.08.2020

(730) **DEK a.s.**, Tiskařská 257/10, Praha 10, Malešice, 10800, CZ

(210) O-562787

(510) (9) počítačové programy a software, zařízení pro záznam, přenos a zpracování dat; (37) inženýrská činnost v oblasti stavebnictví, a to poskytování informací o údržbě a opravách v oblasti stavebnictví a konzultace v rámci této třídy v oblasti stavebnictví.

(511) 9, 37

(540)

myDOX

(111) **380928**

(220) 31.03.2020
(320) 31.03.2020
(442) 29.04.2020
(151) 05.08.2020

(730) **TCM Herbs s.r.o.**, U Černé věže 315/6, České Budějovice, České Budějovice 1, 37001, CZ

(740) PatentCentrum Sedlák & Partners s.r.o., Okružní 2824, České Budějovice, České Budějovice 3, 37001

(210) O-562792

(510) (3) kosmetické výrobky, bylinné kosmetické přípravky, výrobky z léčivých rostlin pro kosmetické účely, parfumerie, vonné oleje, krémy, mýdla, mléka, gely, emulze, vody a deodoranty pro osobní potřebu, toaletní přípravky, vlasové a ústní vody pro neléčebné účely, šampóny, tělové i vlasové, prostředky pro mytí a ošetřování pokožky a vlasů, masážní krémy, oleje a emulze, regenerační krémy a vody, zubní pasty a gely pro neléčebné účely, oleje pro kosmetické účely; (5) farmaceutické a parafarmaceutické přípravky humánní a veterinární, vitamínové a multivitaminové přípravky, dietetické a potravinové doplňky v tuhém i tekutém stavu, výrobky z léčivých rostlin, bylinné léky, sušené bylinné směsi, oleje, krémy, masti a extrakty s léčivým účinkem, léčivé bylinné sirupy, léčivé čaje, potravní doplňky s léčebnými účinky, náplasti, bylinné čaje pro léčebné účely, bylinné extrakty (tinkтуры) s léčebným účinkem, léčivé bylinné kapky, masti a silice, léčivé byliny, cukrovinky nebo pastilky nebo tablety nebo tobolky nebo kapsle s léčivými přísadami, balzámy a krémy a masti pro lékařské účely, bylinné výtažky nebo sirupy pro léčebné účely, vitamínová a minerální výživa pro léčebné účely, farmaceutické přípravky pro péči o pokožku a vlasy, extrakty bylin doplněné vitamíny, minerálními látkami, stopovými prvky, byliny ve formě drcené a mleté doplněné vitamíny, minerálními látkami, stopovými prvky (doplňky stravy), bylinné tablety, bylinné kapsle pro léčebné účely; (16) knihy, tiskoviny, obaly papírové, papírové tašky, tištěná reklama; (30) cukrovinky, čaje, zpracované byliny, sušené byliny, bylinné přípravky na výrobu nápojů; (32) minerální vody, šumivé nápoje a jiné nápoje nealkoholické, nápoje a šťávy ovocné, sirupy a jiné přípravky k zhotovování nápojů; (35) předvádění zboží a výrobků pro reklamní účely a podporu prodeje, zveřejňování a rozšiřování reklamních textů, rozšiřování reklamních nebo inzertních materiálů zákazníkům, organizování komerčních a reklamních výstav, propagační činnost, reklama, obchodní administrativa, informační servis a poradenské služby v obchodě, maloobchodní a velkoobchodní činnost a internetový prodej (e-shop) s kosmetickými výrobky, bylinnými výrobky, farmaceutickými výrobky, bylinami, čaji, cukrovinkami a nealkoholickými nápoji; (41) výchova, vzdělávání, zábava, školící služby, vydávání knih, časopisů, publikování textů ve formě elektronických médií (s výjimkou reklamních textů); (44) terapeutické služby, farmaceutické poradenství, odborné poradenství v oblasti výživy, diet, stravování, poradenská činnosti v oblasti zdravého životního stylu, zdravotní péče v oblasti přírodního léčitelství.

(511) 3, 5, 16, 30, 32, 35, 41, 44

(540)

TCM Herbs

(111) **380929**

(220) 31.03.2020
(320) 31.03.2020
(442) 29.04.2020
(151) 05.08.2020

(730) **Zachraň jídlo, z.s.**, Ortenovo náměstí 448/9, Praha 7, Holešovice, 17000, CZ

(210) O-562798

(510) (35) reklamní, marketingové a propagační služby; (40) poradenství vztahující se k recyklaci odpadu, recyklace a zpracování odpadů, zpracování potravin a nápojů; (41) informace vztahující se ke vzdělávání, konzultační služby v oblasti vzdělávání, knihy (vydávání knih), psaní textů, pořádání a vedení konferencí a seminářů, organizování workshopů a seminářů, vedení kurzů, seminářů a workshopů, vydávání vzdělávacích materiálů; (42) výzkum v oblasti ochrany životního prostředí, poradenské služby vztahující se k výzkumu v oblasti ochrany životního prostředí; (43) gastronomické služby, poradenské služby týkající se potravin, catering (poskytování jídla a nápojů), restaurace (služby).

(511) 35, 40, 41, 42, 43

(540)



Zachraň jídlo

(111) **380930**

(220) 31.03.2020

(320) 31.03.2020

(442) 29.04.2020

(151) 05.08.2020

(730) **MyDreams innovations s.r.o.**, Srážná 229, Hýskov, 26706, CZ

(210) O-562801

(510) (9) internetové servery, servery souborů, počítačové servery, cloudové servery, síťové servery, server-side software, servery elektronické pošty, software cloudového serveru, počítačový software pro cloud computing, cloud computingový software ke stažení, software pro monitorování cloudové sítě, aplikační software pro služby cloud computingu; (42) hosting webových stránek, hosting webových stránek na internetu, tvorba, údržba a hosting webových stránek pro druhé, hosting internetových stránek, provozování internetových vyhledávačů, serverhosting, správa serverů, pronájem počítačového serveru (serverhosting), servery (pronájem webových -), pronájem webových serverů, webhosting, navrhování webu, hosting weblogů, programování webových stránek, hosting webových portálů, navrhování webových portálů, správa webových stránek, cloud computing, služby poskytovatele cloud hostingu, poskytování hostingu soukromého cloudu, poskytování hostingu veřejného cloudu, poskytování virtuálních počítačových systémů prostřednictvím cloud computingu, poskytování virtuálního počítačového prostředí prostřednictvím cloud computingu, poradenství v oblasti cloudových výpočetních sítí a aplikací, programování operačního softwaru pro přístup ke cloudové výpočetní síti a její používání, pronájem operačního softwaru pro přístup ke cloudovým výpočetním sítím a jejich používání; (45) registrace názvů domén, internetové seznamovací služby, pronájem názvů internetových domén, pronájem jmen internetových domén, registrace názvů domén [právní služby], registrování názvů domén pro identifikaci uživatelů na globální počítačové síti.

(511) 9, 42, 45

(540)

MYDREAMS

(111) **380931**

(220) 31.03.2020

(320) 31.03.2020

(442) 29.04.2020

(151) 05.08.2020

(730) **ABSA BANK LIMITED**, 15 Troye Street, Johannesburg, Gauteng, ZA

(740) Bird & Bird s.r.o. advokátní kancelář, Mgr. Vojtěch Chloupek, advokát, Na příkopě 583/15, Praha 1, Staré Město, 11000

(210) O-562811

(510) (36) pojišťovací služby, finanční služby, peněžní záležitosti, služby v oblasti nemovitostí.

(511) 36

(540)

ABSA TECHNOLOGY CENTRE

(111) **380932**

(220) 01.04.2020

(320) 01.04.2020

(442) 29.04.2020

(151) 05.08.2020

(730) **Double Impact s. r. o.**, V zářezu 902/4, Praha 5, Jinonice, 15800, CZ

(210) O-562813

(591) Barevná

(510) (16) papír a lepenka, tiskárenské výrobky, potřeby pro vazbu knih, fotografie, papírnické zboží a kancelářské potřeby s výjimkou nábytku, lepidla pro kancelářské potřeby nebo pro domácnost, potřeby pro rýsování a kreslení a potřeby pro umělce malířské štětce, instruktážní a výukové materiály, plastové archy, folie a sáčky pro balení a obaly, tiskařské typy, štočky; (35) reklama, propagace, řízení obchodní činnosti, obchodní administrativa, kancelářské práce; (41) vzdělávání, školení, zábava, sportovní a kulturní činnosti.

(511) 16, 35, 41

(540)



(111) **380933**

(220) 01.04.2020

(320) 01.04.2020

(442) 29.04.2020

(151) 05.08.2020

(730) **TELIGHT Holding s.r.o.**, Hulická 1089, Praha 9, Újezd nad Lesy, 19016, CZ

(740) PatentEnter s.r.o., Koliště 1965/13a, Brno, Černá Pole, 60200

(210) O-562834

(510) (9) čočky do mikroskopů, přístroje a nástroje pro mikroskopii, optické přístroje a nástroje, optické sklo, analyzátory obrazu, zařízení na zpracování dat, zrcadla [optika], zvětšovací skla [optika], objektivy [čočky] [optika], vědecká zařízení a nástroje, mikroskopy, přesné měřicí přístroje, skenery (snímače obrazů), přístroje na záznam obrazu, software pro rozlišování obrazu; (41) vzdělávání a školení v oblasti elektronického zpracování dat, školení v zacházení s vědeckými přístroji a nástroji pro laboratorní výzkum; (42) laboratorní výzkum, výzkum a vývoj výrobků, návrh, vývoj a implementace softwaru, provádění vědeckých studií.

(511) 9, 41, 42

(540)

telight

(111) **380934**

(220) 01.04.2020

(320) 01.04.2020

(442) 29.04.2020

(151) 05.08.2020

(730) **MASO-PROFIT s.r.o.**, Hrdlořežská 197/6, Praha 9, Hrdlořež, 19000, CZ

(740) Advokátní kancelář Mašek, Kočí, Aujezdský, JUDr. Josef Aujezdský, advokát, Opletalova 1535/4, Praha 1, 11000

(210) O-562842

(591) Barevná

(510) (30) koření, kořenící směsi, dochucovadla.

(511) 30

(540)



- (111) **380935**
(220) 01.04.2020
(320) 01.04.2020
(442) 29.04.2020
(151) 05.08.2020
(730) **MASO-PROFIT s.r.o.**, Hrdlořežská 197/6, Praha 9, Hrdlořežy, 19000, CZ
(740) Advokátní kancelář Mašek, Kočí, Aujezdský, JUDr. Josef Aujezdský, advokát, Opletalova 1535/4, Praha 1, 11000
(210) O-562844
(591) Barevná
(510) (30) koření, kořenící směsi, dochucovadla.
(511) 30
(540)



- (111) **380936**
(220) 02.04.2020
(320) 02.04.2020
(442) 29.04.2020
(151) 05.08.2020
(730) **Machač Matěj Ing.**, Nádražní 456/73, Břeclav, Poštorná, 69141, CZ
(210) O-562886
(510) (9) mobilní aplikace, software a aplikace pro mobilní zařízení, mobilní aplikace ke stažení pro správu informací, stahovatelné počítačové aplikace, kódované programy; (35) propagace, propagace prodeje, reklama a propagace.
(511) 9, 35

(540)

bynaps

- (111) **380937**
(220) 03.04.2020
(320) 03.04.2020
(442) 29.04.2020
(151) 05.08.2020
(730) **MP Krásno, a.s.**, Hranická 430/34, Valašské Meziříčí, Krásno nad Bečvou, 75701, CZ
(740) JUDr. Miroslava Hořínková, Masarykova 753, Valašské Meziříčí, Krásno nad Bečvou, 75701
(210) O-562900
(510) (29) maso a masné výrobky; (35) reklamní, marketingové a propagační služby; (40) řeznictví a uzenářství.
(511) 29, 35, 40
(540)



- (111) **380938**
(220) 03.04.2020
(320) 03.04.2020
(442) 29.04.2020
(151) 05.08.2020
(730) **MP Krásno, a.s.**, Hranická 430/34, Valašské Meziříčí, Krásno nad Bečvou, 75701, CZ
(740) JUDr. Miroslava Hořínková, Masarykova 753, Valašské Meziříčí, Krásno nad Bečvou, 75701
(210) O-562901
(510) (29) maso a masné výrobky; (35) reklamní, marketingové a propagační služby; (40) řeznictví a uzenářství.
(511) 29, 35, 40
(540)



Přehled zápisů ochranných známek se změnou ve vztahu ke zveřejněným přihláškám

Kapitola obsahuje údaje o ochranných známkách zapsaných na základě ustanovení § 28 odst. 1 zákona č. 441/2003 Sb., u kterých došlo ke změně údajů oproti zveřejněné přihlášce ochranné známky.

Číselný přehled (111)
380783

Zápisy ochranných známek se změnou ve vztahu ke zveřejněným přihláškám

(111) **380783**
(220) 25.03.2019
(320) 25.03.2019
(442) 09.05.2019
(151) 05.08.2020
(540)

MEDDI app

přepínání, přeměnu, akumulaci, regulaci nebo řízení elektrického proudu, mechanismy pro zařízení uváděná do chodu vhozením mincí, registrační pokladny, kalkulačky, hasicí přístroje; (35) reklama, propagace, řízení obchodní činnosti, obchodní administrativa, kancelářské práce; (39) doprava, balení a skladování zboží, organizování cest; (41) vzdělávání, školení, zábava, sportovní a kulturní činnosti; (42) průmyslová analýza a výzkum; (44) zemědělské, zahradnické a lesnické služby; (45) právní služby, bezpečnostní služby pro fyzickou ochranu hmotného majetku a osob, osobní a sociální služby poskytované jinými osobami za účelem uspokojování potřeb fyzických osob.

(511) 9, 35, 39, 41, 42, 44, 45
(210) O-554773

(730) **UNITED HEALTH CARE s.r.o.**, Opletalova 1284/37, Praha 1, Nové Město, 11000, CZ
(740) Kania, Sedlák, Smola, s.r.o., Mendlovo náměstí 907/1a, Brno, Staré Brno, 60300
(510) (9) přístroje a nástroje lodní, geodetické, fotografické, kinematografické, optické, přístroje a nástroje pro záchranu, zařízení a přístroje pro vedení,

Zápisy licenčních smluv k ochranným známkám

V této kapitole jsou zveřejněny zápisy licenčních smluv podle ustanovení § 18 odst. 1 zákona č. 441/2003 Sb.

Číslo zápisu (111)	Vlastník (730)	Nabyvatel licence (791)	Druh licence (793)	Datum uzavření licenční smlouvy (793)	S účinností od data (580)
182047	Czech Radio Center a.s., Pařížská 130/26, Praha 1, Josefov, 11000, CZ	EVROPA 2, spol. s r.o., Wenzigova 1872/4, Praha 2, Nové Město, 12000, CZ	výhradní	06.08.2018	10.08.2020
248995	Pavlinka Brynychová, Kavánova 1071, Lomnice nad Popelkou, 51251, CZ	NOPEK, a.s., náměstí Pod kaštany 724, Vysoké Mýto, Litomyšlské Předměstí, 56601, CZ	výhradní	10.07.2020	10.08.2020
292211	Czech Radio Center a.s., Pařížská 130/26, Praha 1, Josefov, 11000, CZ	EVROPA 2, spol. s r.o., Wenzigova 4/1872, Praha 2, Nové Město, 12000, CZ	výhradní	06.08.2018	10.08.2020
334923	BUDA-MONT, spol. s r.o., Herink 7, Herink, 25101, CZ	RÉVA RAKVICE s.r.o., Družstevní 854, Rakvice, 69103, CZ	nevýhradní	30.04.2020	10.08.2020
375081	Süsserová Měchurová Petra, Černokostelecká 938/8, Praha 10, Strašnice, 10000, CZ	Petra Měchurová s.r.o., Královská 1085/12, Praha 1, Staré Město, 11000, CZ	nevýhradní	21.07.2020	10.08.2020

Ochranné známky zrušené a prohlášené za neplatné

Tato kapitola obsahuje údaje o rozhodnutích o zrušení ochranné známky na základě ustanovení § 31 zákona č. 441/2003 Sb. nebo o prohlášení ochranné známky za neplatnou na základě ustanovení § 32 zákona č. 441/2003 Sb. Existuje-li důvod zrušení/prohlášení ochranné známky za neplatnou pouze ve vztahu k některým z výrobků nebo služeb, Úřad ochrannou známku zruší/prohlásí za neplatnou pouze pro tyto výrobky nebo služby. Údaje o výsledku rozhodnutí (zrušení ochranné známky, částečné zrušení ochranné známky, prohlášení ochranné známky za neplatnou, prohlášení ochranné známky za částečně neplatnou) jsou uvedeny za datem právní moci rozhodnutí s názvem "Datum právní moci rozhodnutí/výsledek rozhodnutí".

(111) 291247
(540)



05.08.2020 / NABYTÍ P.M. - ZRUŠENÍ OZ

(111) 350540
(540)

Žufánek

22.07.2020 / NABYTÍ P.M. - PROHLÁŠENÍ OZ ZA ČÁST.
NEPLATNOU

(111) 353888
(540)



24.07.2020 / NABYTÍ P.M. - PROHLÁŠENÍ OZ ZA NEPLATNOU

(111) 354992
(540)



05.08.2020 / NABYTÍ P.M. - PROHLÁŠENÍ OZ ZA NEPLATNOU

(111) 368511
(540)



04.08.2020 / NABYTÍ P.M. - PROHLÁŠENÍ OZ ZA ČÁST.
NEPLATNOU

Obnovy zápisu ochranných známek

(111) **95197**
(220) 26.10.1920
(151) 26.10.1920
(540)

HORMOTONIN

(730) **BB Pharma a.s.**, Durychova 101/66, Praha 4, Lhotka, 14200, CZ
(510) (5) lékárnické přípravky.
(511) 5
(210) O-1196

(111) **154345**
(220) 06.08.1960
(151) 11.08.1960
(540)



(730) **Šmeral Brno, a.s.**, Křenová 261/65c, Brno, Trnitá, 60200, CZ
(740) ELITFORM - Patentová a známková kancelář, Mgr. Lukáš Dlabáček, Bolzanova 5, Brno, 61800
(510) Lisy výstředníkové, klikové, tažné, kolenové razicí, mechanické, mechanické kovací lisy, vodorovné kovací stroje, kovací stroje, protiběžné buchary, hydraulické kovací stroje, hydraulické lisy na tváření, rovnání a montáže, hydraulické lisy na výrobu předmětů z nových hmot, hydraulické paketačové lisy, hydraulické lisy, strojní tabulové nůžky, strojní nůžky a děrovač, zakružovací stroje, zakružovací stroje na stáčení profilu z plechu a rovnací stroje na plech a na profily, stroje na strojní a ruční zpracování plechu, pneumatické nářadí, čerpadla a akumulátory, zvedací zařízení.
(511) 7, 8, 9
(210) O-22988

(111) **168651**
(220) 29.06.1990
(151) 26.09.1991
(540)

S. MARGHERITA

(730) **Santa Margherita S.p.A.**, Via Ita Marzotto 8, Fossalta di Portogruaro, Venezia, IT
(740) Baker & McKenzie s.r.o., advokátní kancelář, JUDr. Jiří Čermák, Klimentská 46/1216, Praha 1, 11002
(510) (33) vína.
(511) 33
(210) O-57882

(111) **168882**
(220) 31.08.1990
(151) 15.11.1991
(540)

PULSAR

(730) **SEIKO WATCH KABUSHIKI KAISHA (Seiko Watch Corporation)**, 5-11, Ginza 4-Chome, Chuo-ku, Tokyo, JP
(740) Rott, Růžicka & Guttman, Patentové, známkové a advokátní kanceláře, JUDr. Vladimír Rott, patentový zástupce, Vyskočilova 1566, Praha 4, Michle, 14000
(510) (14) drahé kovy a jejich slitiny a výrobky z drahých kovů nebo jimi potažené, nezahmuté v jiných třídách, klenotnické zboží, drahé kameny, hodiny a časoměrná zařízení.
(511) 14
(210) O-58463

(111) **168899**
(220) 02.08.1990
(151) 18.11.1991
(540)

KAWNEER

(730) **KAWNEER COMPANY, INC.**, společnost zřízená podle zákonů státu Delaware, 555 Guthridge Court Technology Park/Atlanta, Norcross, GA, US
(740) Všetečka Zelený Švorčík a partneři, advokátní a patentová kancelář, JUDr. Otakar Švorčík, advokát, Hádkova 1406/2, Praha 2, Nové Město, 12000
(510) Vchody do budov, okna, záclonové stěny, stavební zámky, kovová zdobení.
(511) 6, 19
(210) O-58220

(111) **169117**
(220) 11.10.1990
(151) 16.01.1992
(540)

RODEWAY INN

(730) **Choice Hotels International, Inc.**, 1 Choice Hotels Circle, Rockville, 20850, MD, US
(740) PATENTSERVIS Praha a.s., Na Podkovce 281/10, Praha 4, Podolí, 14700
(510) (43) hotelové a motelové služby.
(511) 43
(210) O-58895

(111) **169258**
 (220) 06.08.1990
 (151) 29.02.1992
 (540)

ŽELEZÁRNY A DRÁTOVNY BOHUMÍN

- (730) **ŽDB DRÁTOVNA a.s.**, Jeremenkova 66, Bohumín, Pudlov, 73551, CZ
 (740) Advokátní kancelář Kadlubiec, Starzyk a partneři, s.r.o., Mgr. Ondřej Kadlubiec, advokát, Husova 401, Třinec, Staré Město, 73961
- (510) Ocelové dráty nepatentované zejména pro všeobecné účely, spojovací materiál, profilové dráty, pozinkované dráty, válcované dráty pro textilní účely, válcované dráty třítinové, válcované dráty pro svorníky válečkových řetězů, tažené ocelové dráty na výrobu prskavek, tažené ocelové dráty květinové, ocelové dráty na palníky, ocelové dráty patentované zejména pružinové dráty, lanové dráty, profilové dráty, jehlové dráty, kartáčnícké dráty, dráty do betonu, dráty pro zabezpečovací zařízení, dráty pro lisované pletivo, pozinkované dráty na paprsky kol, pozinkované dráty na sportovní výztuhy, dráty na balení buničiny, dráty pro výrobu vysokotlakých hadic, dráty na prádlové výztuhy pozinkované, dráty pro hudební nástroje, dráty na výrobu tažných trnů, dráty bandážové feromagnetické, dráty bandážové feromagnetické pocínované kruhového průřezu, výrobky z drátů zejména ocelový kord, kruhová patní lana, svazková patní lana, ocelový písek, pramence z ocelových drátů pro předpínací výztuže, dráty pro vyztužování betonu, ocelové pružiny zejména šroubovitě pružiny válcové tlačné, šroubovitě pružiny kuželové tlačné, šroubovitě pružiny válcové tlačné z drátů čtvercového nebo obdélníkového průřezu, šroubovitě pružiny válcové tažné, šroubovitě pružiny válcové zkrutné, pružiny pro hospodářské stroje, šroubovitě pružiny válcové tlačné pramencové, ocelová lana jednopramenná, šestipramenná s kruhovými prameny, šestipramenná s trojbokými prameny, vícepramenná, plochá, kabelová, ohebné hřídele, ocelová lana jednopramenná uzavřená nosná, uzemňovací, vyrovnávací vícepramenná, lana z plochých pramenů, plochá ocelová lana s oky a nalisovanými objímkami, čtyřpramenná lana, kovové tkaniny zejména tkaniny se čtyřhrannými oky, tkaniny rabricové, tkaniny proti hmyzu, kovové tkaniny filtrační, nekonečné lanové pásy, závěsné pásy, dopravní pásy, drátěné sítě svařované, tkaniny kovové pro šterbinová síta, válcovaný materiál zejména plochá ocel, pásová ocel, dráty polokruhové, ocelové ploštiny, ploštiny ocelové legované, úhelníky rovnoramenné, úhelníky nerovnoramenné, tyče na vzpěrné kroužky, široká ocel třívrstvého provedení, betonářská ocel, tyče žebírkové; litinové článkové vytápěcí kotle, litinová otopná tělesa.
- (511) 6, 11
 (210) O-58231

(111) **169259**
 (220) 06.08.1990
 (151) 29.02.1992
 (540)

ŽELEZÁRNY A DRÁTOVNY BOHUMÍN

- (730) **ŽDB DRÁTOVNA a.s.**, Jeremenkova 66, Bohumín, Pudlov, 73551, CZ
 (740) Advokátní kancelář Kadlubiec, Starzyk a partneři, s.r.o., Mgr. Ondřej Kadlubiec, advokát, Husova 401, Třinec, Staré Město, 73961
- (510) (6) ocelové dráty nepatentované zejména pro všeobecné účely, spojovací materiál, profilové dráty, pozinkované dráty, válcované dráty pro textilní účely, válcované dráty třítinové, válcované dráty pro svorníky válečkových řetězů, tažené ocelové dráty na výrobu prskavek, tažené ocelové dráty květinové, ocelové dráty na palníky, ocelové dráty patentované zejména pružinové dráty, lanové dráty, profilové dráty, jehlové dráty, kartáčnícké dráty, dráty do betonu, dráty pro zabezpečovací zařízení, dráty pro lisované pletivo, pozinkované dráty na paprsky kol, pozinkované dráty na sportovní výztuhy, dráty na balení buničiny, dráty pro výrobu vysokotlakých hadic, dráty na prádlové výztuhy pozinkované, dráty pro hudební nástroje, dráty na výrobu tažných trnů, dráty bandážové feromagnetické, dráty bandážové feromagnetické pocínované kruhového průřezu, výrobky z drátů zejména

ocelový kord, kruhová patní lana, svazková patní lana, ocelový písek, pramence z ocelových drátů pro předpínací výztuže, dráty pro vyztužování betonu, ocelové pružiny zejména šroubovitě pružiny válcové tlačné, šroubovitě pružiny kuželové tlačné, šroubovitě pružiny válcové tlačné z drátů čtvercového nebo obdélníkového průřezu, šroubovitě pružiny válcové tažné, šroubovitě pružiny válcové zkrutné, pružiny pro hospodářské stroje, šroubovitě pružiny válcové tlačné pramencové, ocelová lana jednopramenná, šestipramenná s kruhovými prameny, šestipramenná s trojbokými prameny, vícepramenná, plochá, kabelová, ohebné hřídele, ocelová lana jednopramenná uzavřená nosná, uzemňovací, vyrovnávací vícepramenná, lana z plochých pramenů, plochá ocelová lana s oky a nalisovanými objímkami, čtyřpramenná lana, kovové tkaniny zejména tkaniny se čtyřhrannými oky, tkaniny rabricové, tkaniny proti hmyzu, kovové tkaniny filtrační, nekonečné lanové pásy, závěsné pásy, dopravní pásy, drátěné sítě svařované, tkaniny kovové pro šterbinová síta, válcovaný materiál zejména plochá ocel, pásová ocel, dráty polokruhové, ocelové ploštiny, ploštiny ocelové legované, úhelníky rovnoramenné, úhelníky nerovnoramenné, tyče na vzpěrné kroužky, široká ocel třívrstvého provedení, betonářská ocel, tyče žebírkové; (11) litinové článkové vytápěcí kotle, litinová otopná tělesa.

(511) 6, 11
 (210) O-58232

(111) **169260**
 (220) 06.08.1990
 (151) 29.02.1992
 (540)

ŽELEZÁRNY A DRÁTOVNY BOHUMÍN

- (730) **ŽDB DRÁTOVNA a.s.**, Jeremenkova 66, Bohumín, Pudlov, 73551, CZ
 (740) Advokátní kancelář Kadlubiec, Starzyk a partneři, s.r.o., Mgr. Ondřej Kadlubiec, advokát, Husova 401, Třinec, Staré Město, 73961
- (510) (6) ocelové dráty nepatentované zejména pro všeobecné účely, spojovací materiál, profilové dráty, pozinkované dráty, válcované dráty pro textilní účely, válcované dráty třítinové, válcované dráty pro svorníky válečkových řetězů, tažené ocelové dráty na výrobu prskavek, tažené ocelové dráty květinové, ocelové dráty na palníky, ocelové dráty patentované zejména pružinové dráty, lanové dráty, profilové dráty, jehlové dráty, kartáčnícké dráty, dráty do betonu, dráty pro zabezpečovací zařízení, dráty pro lisované pletivo, pozinkované dráty na paprsky kol, pozinkované dráty na sportovní výztuhy, dráty na balení buničiny, dráty pro výrobu vysokotlakých hadic, dráty na prádlové výztuhy pozinkované, dráty pro hudební nástroje, dráty na výrobu tažných trnů, dráty bandážové feromagnetické, dráty bandážové feromagnetické pocínované kruhového průřezu, výrobky z drátů zejména ocelový kord, kruhová patní lana, svazková patní lana, ocelový písek, pramence z ocelových drátů pro předpínací výztuže, dráty pro vyztužování betonu, ocelové pružiny zejména šroubovitě pružiny válcové tlačné, šroubovitě pružiny kuželové tlačné, šroubovitě pružiny válcové tlačné z drátů čtvercového nebo obdélníkového průřezu, šroubovitě pružiny válcové tažné, šroubovitě pružiny válcové zkrutné, pružiny pro hospodářské stroje, šroubovitě pružiny válcové tlačné pramencové, ocelová lana jednopramenná, šestipramenná s kruhovými prameny, šestipramenná s trojbokými prameny, vícepramenná, plochá, kabelová, ohebné hřídele, ocelová lana jednopramenná uzavřená nosná, uzemňovací, vyrovnávací vícepramenná, lana z plochých pramenů, plochá ocelová lana s oky a nalisovanými objímkami, čtyřpramenná lana, kovové tkaniny zejména tkaniny se čtyřhrannými oky, tkaniny rabricové, tkaniny proti hmyzu, kovové tkaniny filtrační, nekonečné lanové pásy, závěsné pásy, dopravní pásy, drátěné sítě svařované, tkaniny kovové pro šterbinová síta, válcovaný materiál zejména plochá ocel, pásová ocel, dráty polokruhové, ocelové ploštiny, ploštiny ocelové legované, úhelníky rovnoramenné, úhelníky nerovnoramenné, tyče na vzpěrné kroužky, široká ocel třívrstvého provedení, betonářská ocel, tyče žebírkové; (11) litinové článkové vytápěcí kotle, litinová otopná tělesa.

(511) 6, 11
(210) O-58234

(111) **169261**
(220) 06.08.1990
(151) 29.02.1992
(540)



(730) **ŽDB DRÁTOVNA a.s.**, Jeremenkova 66, Bohumín, Pudlov, 73551, CZ
(740) Advokátní kancelář Kadlubiec, Starzyk a partneři, s.r.o., Mgr. Ondřej Kadlubiec, advokát, Husova 401, Třinec, Staré Město, 73961
(510) Ocelové dráty nepatentované zejména pro všeobecné účely, spojovací materiál, profilové dráty, válcované dráty pro textilní účely, válcované dráty titinové, válcované dráty pro svorníky válečkových řetězů, tažené ocelové dráty na výrobu prskavek, tažené ocelové dráty květinové, ocelové dráty na palníky, ocelové dráty patentované zejména pružinové dráty, lanové dráty, profilové dráty, jehlové dráty, kartáčnické dráty, dráty do betonu, dráty pro zabezpečovací zařízení, dráty pro lisované pletivo, pozinkované dráty na paprsky kol, pozinkované dráty na sportovní výztuhy, dráty na balení buničiny, dráty pro výrobu vysokotlakých hadic, dráty na prádlové výztuhy pozinkované, dráty na výrobu tažných trnů, dráty bandážové feromagnetické, dráty bandážové feromagnetické pocínované kruhového průřezu, výrobky z drátů zejména ocelový kord, kruhová patní lana, svazková patní lana, ocelový písek, pramence z ocelových drátů pro předpínací výztuže, dráty pro vyztužování betonu, ocelové pružiny zejména šroubovitě pružiny válcové tlačné, šroubovitě pružiny kuželové tlačné, šroubovitě pružiny válcové tlačné z drátů čtvercového nebo obdélníkového průřezu, šroubovitě pružiny válcové tažné, šroubovitě pružiny válcové zkrutné, pružiny pro hospodářské stroje, šroubovitě pružiny válcové tlačné pramencové, ocelová lana jednopramenná, šestipramenná s kruhovými prameny, šestipramenná s trojbokými prameny, vicepramenná, plochá, kabelová, ohebná hřídele, ocelová lana jednopramenná uzavřená nosná, uzemňovací, vyrovnávací vícepramenná, lana z plochých pramenů, plochá ocelová lana s oky a nalisovanými objímkami, čtyřpramenná lana, kovové tkaniny zejména tkaniny se čtyřhrannými oky, tkaniny rabičové, tkaniny proti hmyzu, kovové tkaniny filtrační, nekonečné lanové pásy, závěsné pásy, dopravní pásy, drátěné sítě svařované, tkaniny kovové pro šterbinová síta, válcovaný materiál zejména plochá ocel, pásová ocel, dráty polokruhové, ocelové ploštiny, ploštiny ocelové legované, uhlíčníky rovnoramenné, uhlíčníky nerovnoramenné, tyče na vzpěrné kroužky, široká ocel třívrstvého provedení, betonářská ocel, tyče žebírkové, litinové článkové vytápěcí kotle, litinová otopná tělesa, dráty pro hudební nástroje.

(511) 6, 11, 15
(210) O-58233

(111) **169392**
(220) 02.11.1990
(151) 10.03.1992
(540)



(730) **Pražské jaro, o.p.s.**, Hellichova 18, Praha 1, 11800, CZ
(510) Organizace a pořádání Mezinárodního hudebního festivalu Pražské jaro.

(511) 41, 42
(210) O-59225

(111) **169406**
(220) 11.10.1990
(151) 10.03.1992
(540)

ECONO LODGE

(730) **Choice Hotels International, Inc.**, 1 Choice Hotels Circle, Rockville, 20850, MD, US
(740) PATENTSERVIS Praha a.s., Na Podkovce 281/10, Praha 4, Podolí, 14700
(510) (43) hotelové a motelové služby.
(511) 43
(210) O-58888

(111) **169437**
(220) 25.09.1990
(151) 26.03.1992
(540)

DISCOVERY

(730) **Jaguar Land Rover Limited**, Abbey Road, Whitley, Coventry CV3 4LF, GB
(740) Čermák a spol., JUDr. Karel Čermák jr., Ph.D., LL.M., advokát, Elišky Peškové 15/735, Praha 5, 15000
(510) (12) motorová vozidla a součásti a fitinky.
(511) 12
(210) O-58719

(111) **169501**
(220) 12.12.1990
(151) 20.03.1992
(540)

PRAŽSKÉ JARO

(730) **Pražské jaro, o.p.s.**, Hellichova 18, Praha 1, 11800, CZ
(510) Pořádání mezinárodního hudebního festivalu Pražské jaro, mezin. hudebních soutěží a organizování mezinárodních konferencí, pořádání seminářů a výstav.
(511) 41, 42
(210) O-59637

(111) **169661**
(220) 14.12.1990
(151) 10.04.1992
(540)

JACOB'S

(730) **United Biscuits (UK) Limited**, Hayes Park, Hayes End Road, Hayes, Middlesex UB4 8EE, GB
(740) KOREJZOVA LEGAL v.o.s., JUDr. Petra Sauvage de Brantes, advokátka, Korunní 810/104, Praha 10, Vinohrady, 10100
(510) (30) suchary, sušenky, koláče, pudinky, jemné pečivo, krakery, pekařské výrobky, obilné výrobky, nemedicínální cukrovinky.
(511) 30
(210) O-59676

(111) **170255**
(220) 22.11.1990
(151) 02.06.1992
(540)

ALEX ATHLETICS

(730) **KS Sports IPCo GmbH**, Maximiliansplatz 12, 80333 München, DE
(740) Vsetečka Zelený Švorčík a partneři, advokátní a patentová kancelář, JUDr. Michal Havlík, advokát, Hájkova 1406/2, Praha 2, Nové Město, 12000
(510) (28) výrobky určené pro tělovýchovu a sport.
(511) 28
(210) O-59415

(111) **170302**

(220) 12.04.1991

(151) 30.06.1992

(540) **M & J INTERNATIONAL SPEDITION**

(730) **NAKON, spol. s r.o.**, Jungmannova 1337/28, Kyjov, 69701, CZ

(740) HALAXOVÁ & HALAXOVÁ, TETRAPAT, RNDr. Zdeňka Halaxová, Dukelská 891/4, Olomouc, 77200

(510) (39) autodoprava nákladní, nákladní veřejná silniční doprava, zprostředkovatelská činnost v dopravě (špeditérství), nákup a prodej průmyslového a spotřebního nepotravinářského zboží.

(511) 39

(210) O-61244

(111) **170955**

(220) 27.07.1990

(151) 24.08.1992

(540)



(730) **INTERNATIONAL BUSINESS MACHINES CORPORATION**, New Orchard Road, Armonk 10504, NY, US

(740) Všečka Zelený Švorčík a partneři, advokátní a patentová kancelář, JUDr. Pavel Zelený, advokát, Hádkova 1406/2, Praha 2, Nové Město, 12000

(510) Tiskárny pro pořizování výstupních dat soustav pro zpracování dat, zařízení pro zpracování dat a jejich kombinace, paměti, zobrazovací jednotky, zařízení pro vstup a výstup dat a kombinace těchto zařízení, programy pro zařízení na zpracování dat, bázi dat, programy ve tvaru magnetických pásek, magnetické tisky, magnetické desky, pružné disky (diskety), pružné disky a podobná paměťová media, diktovací zařízení, záznamové pásy pro diktovací zařízení, magnetické pásky, cívky a kazety magnetických pásek, magnetické disky a/nebo diskety, pružné disky a kazety, exponované a záznamy opatřené zvukové a zobrazovací nosiče různých druhů, elektronické součástky strojů pro zpracování dat a textů, zařízení pro dálkový přenos dat, jmenovitě multiplexory, modulátory, demodulátory, vstupní a výstupní stanice dat a přizpůsobovací členy linek dálkového přenosu, značkovací štítky, papír pro tisk z počítače, spojovací programy včetně magnetických pamětí, hry včetně her pro učební a výchovné účely užívající koncepci počítače pro předvádění provozu počítače, učební a výchovné programy ve tvaru magnetických pásek, magnetické disky, pružné disky, diskety a podobná paměťová media; lékařské přístroje a zařízení, jmenovitě separátory krevních buněk, formuláře pro zpracování dat a textů, inkoustové barvicí pásy pro elektrické psací stroje a stroje pro zpracování dat a textů, svitky kopírovacího papíru, uhlový papír, obchodní časopisy a knihy textů pro zpracování dat a textů, instrukční knihy programů pro návrh konstrukce, údržbu, provoz a programování strojů pro zpracování dat, psací stroje včetně strojů s magnetickou pamětí, tiskací typy psacích strojů a části typů; služby všemu shora uvedenému zboží, například porady, použití, zřizování a výuka; příprava statistik, účetnictví na základě předběžných účetních dokladů, znalecké odhady obchodních transakcí, zvláště analýzy ceny zisku, účtování mezd, průzkum trhu, organizace poradenství, obchodní poradenství, pronajímání filmů a obrazových pásek, uveřejňování, ověřování a číslování knižních brožur, učebnice a jiný učební materiál (tiskařské a fotografické výrobky); technické porady, technické monitorování, materiálové testy, výzkum pro jiné v oboru mechaniky; všechny shora uvedené služby z oboru elektronického zpracování dat a textů a rovněž z oboru kancelářských strojů a technologie počítačů nebo poskytovaných pomocí elektronického zpracování dat a textů; pronájem kancelářských strojů, ustanovování znalců v oboru zpracování dat, opravy a údržba soustav na zpracování dat, nasazení programů, psací stroje na magnetické nosiče dat, diktovací a kopírovací zařízení; výchova a výcvik pro jiné v oboru zpracování dat, počítače a programování počítačů a zpracování textů, navrhování strojů na zpracování dat pro jiné podle zvláštní smlouvy, psaní programů pro zpracování dat pro jiné podle zvláštní smlouvy, pronajímání strojů na zpracování dat a programů.

(511) 9, 10, 16, 41, 42

(210) O-58153

(111) **170956**

(220) 27.07.1990

(151) 24.08.1992

(540)



(730) **INTERNATIONAL BUSINESS MACHINES CORPORATION**, New Orchard Road, Armonk 10504, NY, US

(740) Všečka Zelený Švorčík a partneři, advokátní a patentová kancelář, JUDr. Pavel Zelený, advokát, Hádkova 1406/2, Praha 2, Nové Město, 12000

(510) Tiskárny pro pořizování výstupních dat soustav pro zpracování dat, zařízení pro zpracování dat a jejich kombinace, paměti, zobrazovací jednotky, zařízení pro vstup a výstup dat a kombinace těchto zařízení, programy pro zařízení na zpracování dat, bázi dat, programy ve tvaru magnetických pásek, magnetické tisky, magnetické desky, pružné disky (diskety), pružné disky a podobná paměťová media, diktovací zařízení, záznamové pásy pro diktovací zařízení, magnetické pásky, cívky a kazety magnetických pásek, magnetické disky a/nebo diskety, pružné disky a kazety, exponované a záznamy opatřené zvukové a zobrazovací nosiče různých druhů, elektronické součástky strojů pro zpracování dat a textů, zařízení pro dálkový přenos dat, jmenovitě multiplexory, modulátory, demodulátory, vstupní a výstupní stanice dat a přizpůsobovací členy linek dálkového přenosu, značkovací štítky, papír pro tisk z počítače, spojovací programy včetně magnetických pamětí, hry včetně her pro učební a výchovné účely užívající koncepci počítače pro předvádění provozu počítače, učební a výchovné programy ve tvaru magnetických pásek, magnetické disky, pružné disky, diskety a podobná paměťová media, lékařské přístroje a zařízení, jmenovitě separátory krevních buněk, formuláře pro zpracování dat a textů, inkoustové barvicí pásy pro elektrické psací stroje a stroje pro zpracování dat a textů, svitky kopírovacího papíru, uhlový papír, obchodní časopisy a knihy textů pro zpracování dat a textů, instrukční knihy programů pro návrh konstrukce, údržbu, provoz a programování strojů pro zpracování dat, psací stroje včetně strojů s magnetickou pamětí, tiskací typy psacích strojů a části typů, služby všemu shora uvedenému zboží, například porady, použití, zřizování a výuka, příprava statistik, účetnictví na základě předběžných účetních dokladů, znalecké odhady obchodních transakcí, zvláště analýzy ceny zisku, účtování mezd, průzkum trhu, organizace poradenství, obchodní poradenství, pronajímání filmů a obrazových pásek, uveřejňování, ověřování a číslování knižních brožur, učebnice a jiný učební materiál (tiskařské a fotografické výrobky), technické porady, technické monitorování, materiálové testy, výzkum pro jiné v oboru mechaniky, všechny shora uvedené služby z oboru elektronického zpracování dat a textů a rovněž z oboru kancelářských strojů a technologie počítačů nebo poskytovaných pomocí elektronického zpracování dat a textů, pronájem kancelářských strojů, ustanovování znalců v oboru zpracování dat, opravy a údržba soustav na zpracování dat, nasazení programů, psací stroje na magnetické nosiče dat, diktovací a kopírovací zařízení, výchova a výcvik pro jiné v oboru zpracování dat, počítače a programování počítačů a zpracování textů, navrhování strojů na zpracování dat pro jiné podle zvláštní smlouvy, psaní programů pro zpracování dat pro jiné podle zvláštní smlouvy, pronajímání strojů na zpracování dat a programů.

(511) 9, 10, 16, 41, 42

(210) O-58154

(111) **171205**

(220) 24.04.1991

(151) 18.09.1992

(540)

SMAPS

(730) **SMAPS s.r.o.**, Bílovecká 161/151, Opava, Kylešovice, 74706, CZ

(740) Halaxová & Halaxová TETRAPAT, Mgr. Eva Halaxová, Jinonická 804/80, Praha 5, Košíře, 15800

(510) Přístroje pro mechanické zkoušky materiálů; servis a montáže v oblasti elektronických zařízení, obchodní činnost spojená s předmětem podnikání, služby poradenské v oblasti výpočetní techniky a elektroniky.

(511) 9, 35, 37, 42

(210) O-61448

(111) **171282**
(220) 19.09.1990
(151) 23.09.1992
(540)

OPTIMA

(730) **American Express Marketing & Development Corporation**, 200 Vesey St., 49-12, New York, NY, US
(510) (36) pojištění a finanční služby.
(511) 36
(210) O-58639

(111) **171365**
(220) 12.03.1991
(151) 30.09.1992
(540)



(591) Barevná
(730) **Milan Turena**, Borová 537, Rosice n. L., 53351, CZ
(740) PROPATENT, Ing. Vlasta Sedláčková, Pod Pekařkou 1, Praha 4, 14700
(510) Montáže, opravy a údržba el. zařízení, spotřebičů a hromosvodů; elektrotechnické výrobky průmyslového využití včetně elektroniky; školení a semináře v uvedeném oboru; oděvní výrobky.
(511) 9, 25, 41, 42
(210) O-60802

(111) **172920**
(220) 28.03.1991
(151) 20.07.1993
(540)

PENTA s.r.o.

(730) **PENTA společnost s ručením omezeným**, Jaurisova 515/4, Praha 4, Michle, 14000, CZ
(740) Halaxová & Halaxová, TETRAPAT, RNDr. Zdeňka Halaxová, Jinonická 804/80, Praha 5, Košíře, 15800
(510) Činnost inženýrská, projektová, poradenská a zprostředkovatelská v oboru stavebnictví, stavební práce v rozsahu HSV a PSV, konstrukční a projektové zpracování strojních a strojnětechnologických zařízení, činnost obchodní ve stavebnictví zejména nákup a prodej materiálu instalačního a spojovacího tj. trubek novodurových, plastových, pozinkovaných, kolen, oblouků, T kusů, šroubení, baterií, umyvadel, van, sprch, WC, šroubů, vrutů, hřebíků, hmoždinek, nýtů apod.
(511) 6, 11, 17, 37, 42
(210) O-61064

(111) **232413**
(220) 17.07.2000
(151) 28.03.2001
(540)



(730) **Miloslav Pašek**, Rybnice 165, Kaznějov, 33151, CZ
(740) Langrova, s.r.o., Skrétova 1011/48, Plzeň, Jižní Předměstí, 30100
(510) (9) přístroje pro silniční vozidla jako např. tachometry a tachografy; (12) automobily, přívěsy, návěsy, díly a součásti motorových vozidel; (37) opravy motorových i nemotorových silničních vozidel, opravy, seřizování a montáž přístrojů pro silniční vozidla, čištění a mytí motorových vozidel,

opravy a seřizování měřidel; (39) silniční motorová doprava nákladní, zprostředkování dopravy, odtažování dopravních prostředků při poruchách, pronájem automobilů.

(511) 9, 12, 37, 39
(210) O-157389

(111) **232426**
(220) 24.07.2000
(151) 28.03.2001
(540)

KAŠPÁRKY

(730) **BELLINGEN INVESTMENTS LTD.**, Thessalonikis Nicolaou Pentadromos Center, 10th floor, flat/office, P.C. 3025, Limassol, CY
(740) Ing. Vladimír Čmejla, patentový zástupce, Pavlická 160/1, Praha 5, Sobín, 15521
(510) (29) maso a masné výrobky včetně uzenin, konzervy s obsahem masa nebo masných výrobků, mražené masné výrobky, masové výtažky, masové pomazánky, polotovary z masa nebo masných výrobků, hotová jídla z masa nebo masných výrobků.
(511) 29
(210) O-157662

(111) **232455**
(220) 04.09.2000
(151) 28.03.2001
(540)



(730) **Kozma Petr**, Spojovací 377, Strančice, 25163, CZ
(510) (5) náplasti, obvazový materiál, dezinfekční výrobky, herbicidy, fungicidy; (9) optické, laserové, scintilační a polovodičové krystaly všeho druhu, přístrojová, měřicí a laboratorní technika, přístrojová technika pro opto- a mikro-elektroniku, počítače, magnetické a elektrické nosiče informací a software.
(511) 5, 9
(210) O-158714

(111) **233470**
(220) 02.08.2000
(151) 24.04.2001
(540)



(730) **Mikuláško Martin**, Větrná 499, Vřesina, 74285, CZ
(510) (35) propagační činnost, reklama; (42) programování pro počítače.
(511) 35, 42
(210) O-157934

(111) **233478**
(220) 20.09.2000
(151) 24.04.2001
(540)



- (730) **ORLING s.r.o.**, Na Bělisku 1352, Ústí nad Orlicí, 56201, CZ
(740) Patentová a známková kancelář, Ing. Jaromír Příkryl, Včelín 1161, Hulín, 76824
(510) (5) výrobky farmaceutické, výrobky dietetické k lékařským účelům, potraviny pro lékařské účely pro děti a dospělé, dietetické potravinářské výrobky a nápoje pro léčebné účely určené k ochraně kloubů, vazivového aparátu, kůže, vlasů, případně jiných částí pohybového aparátu a lidského organismu, nápoje dietetického charakteru pro léčebné účely, přípravky pro humánní a veterinární aplikaci pro léčebné účely, bylinné výrobky pro léčebné účely, léčivé nápoje, želatinové výrobky pro lékařské účely, výrobky veterinární, výživové doplňky pro zvířata, dietetické přípravky pro ochranu kloubů, kůže, pohybového aparátu a jiných částí zvířat; (29) želatinové potravinářské doplňky ve formě prášku; (31) výrobky zemědělské, zahradnické a lesnické, krmiva pro dobytek; (32) nealkoholické nápoje a jiné přípravky k přípravě nealkoholických nápojů; (33) alkoholické nápoje, likéry, griotka, aperitivy; (35) zprostředkovatelské služby v oblasti obchodu; (42) poradenské služby v oblasti potravinářství, farmacie a zvěrolékařství, vývoj farmaceutických, zdravotnických, zvěrolékařských výrobků a výživových doplňků pro lidi a zvířata.
(511) 5, 29, 31, 32, 33, 35, 42
(210) O-159224

(111) **234528**
(220) 15.08.2000
(151) 25.06.2001
(540)



- (591) Barevná
(730) **Valent Biosciences LLC**, 870 Technology Way, Libertyville, IL, US
(740) Rott, Růžička & Guttman a spol., Vyskočilova 1566, Praha 4, Michle, 14000
(510) (1) chemikálie určené pro zemědělství, zahradnictví a lesnictví; (5) pesticidy, herbicidy, insekticidy, fungicidy a molluscicidy pro užití v zemědělství.
(511) 1, 5
(210) O-158278

(111) **234530**
(220) 18.08.2000
(151) 25.06.2001
(540)



- (591) Barevná
(730) **KTC INTERNATIONAL s.r.o.**, Bělohorská 195/147, Praha 6, Břevnov, 16900, CZ
(510) (1) celulóza; (3) kosmetické a toaletní přípravky, parfémy; (16) papírenské výrobky a kancelářské potřeby; (19) dřevo stavební a užitkové, kulatina, řezivo, dřevěné stavební konstrukce, dřevěné dláždění, výrobky z dřevěného masivu pro interiér a exteriér, zejména dveře a zárubně, schody a schodnice, dřevovláknité desky lisované a nelisované, překližka, dřevotřískové desky a lepenka pro stavební účely; (20) nábytek a bytové zařízení, nábytek zahradní, kancelářský a školní; (35) poradenská a zprostředkovatelská činnost v oblasti obchodu; (42) poradenství odborné, zejména v oblasti zařízení a vybavení interiérů a exteriérů, služby v oblasti bytové a zahradní architektury.
(511) 1, 3, 16, 19, 20, 35, 42
(210) O-158360

(111) **235244**
(220) 08.08.2000
(151) 30.07.2001
(540)



- (591) Barevná
(730) **Milkin a.s.**, Českokobrodská 1174, Praha 9 - Kyje, 19800, CZ
(740) FISCHER & PARTNER IP s.r.o., Na hrobci 294/5, Praha 2, Nové Město, 12800
(510) (29) maso, ryby, drůbež a zvěřina, želé, džemy, kompoty, vejce, mléko a mléčné výrobky, oleje a tuky jedlé; (30) káva, čaj, kakao, cukr, rýže, tapioka, ságo, kávové náhražky, mouka a přípravky z obilnin, chléb, pečivo, cukrovinky, zmrzlina, med, sirup melasový, droždí, prášky do těsta sůl, hořčice, ocet, nálevy (k ochucení), koření; (32) piva, minerální vody, šumivé nápoje a jiné nealkoholické nápoje, nápoje a šťávy ovocné, sirupy a jiné přípravky k zhotovování nápojů.
(511) 29, 30, 32
(210) O-158129

(111) **235245**
(220) 09.08.2000
(151) 30.07.2001
(540)



(591) Barevná
(730) **Milkín a.s.**, Českobrodská 1174, Praha 9 - Kyje, 19800, CZ
(740) FISCHER & PARTNER IP s.r.o., Na hrobcí 294/5, Praha 2, Nové Město, 12800
(510) (29) maso, ryby, drůbež a zvěřina, želé, džemy, kompoty, vejce, mléko a mléčné výrobky, oleje a tuky jedlé; (30) káva, čaj, kakao, cukr, rýže, tapioka, ságo, kávové náhražky, mouka a přípravky z obilnin, chléb, pečivo, cukrovinky, zmrzlina, med, sirup melasový, droždí, prášky do těsta sůl, hořčice, ocet, nálevy (k ochucení), koření; (32) piva, minerální vody, šumivé nápoje a jiné nealkoholické nápoje, nápoje a šťávy ovocné, sirupy a jiné přípravky k zhotovování nápojů.
(511) 29, 30, 32
(210) O-158157

(111) **236128**
(220) 21.07.2000
(151) 27.08.2001
(540)



(730) **Irena Kubičková - PINGU**, Malá 76, Holešov, 76901, CZ
(740) Patentová a známková kancelář, Ing. Jaromír Přikryl, Včelín 1161, Hulín, 76824
(510) (25) oděvy, sportovní oblečení, oblečení pro volný čas, sportovní oblečení a sportovní potřeby, pásky; (28) tělocvičné a sportovní potřeby, sportovní potřeby pro gymnastiku a sport; (35) zprostředkovatelská činnost v oblasti obchodu.
(511) 25, 28, 35
(210) O-157638

(111) **236177**
(220) 02.08.2000
(151) 27.08.2001
(540)



(730) **M-CENA s.r.o.**, Šustekova 1, Bratislava, SK
(740) Müller Václav, patentový zástupce, Filipova 2016, Praha 4, 14800
(510) (14) hodinářské výrobky, náramkové hodinky, budíky, řemínky na náramkové hodinky, hodiny nástěnné, hodiny stolní.
(511) 14
(210) O-157949

(111) **236245**
(220) 30.08.2000
(151) 27.08.2001
(540)



(730) **ATEMI, s.r.o.**, Velvarská 1626/45, Praha 6, Dejvice, 16000, CZ
(740) PROPATENT, Ing. Vlasta Sedláčková, Pod Pekařkou 1, Praha 4, 14700
(510) (16) časopisy, periodické i neperiodické tiskoviny, fotografie, výrobky z papíru, kalendáře; (35) reklamní a propagační činnost; (41) vydavatelství.
(511) 16, 35, 41
(210) O-158616

(111) **236293**
(220) 21.09.2000
(151) 27.08.2001
(540)



(730) **PENCO spol. s r.o.**, Oděská 333/5, Praha 9, Čakovice, 19600, CZ
(740) Mgr. David Müller, Filipova 2016/6, Praha 4, Chodov, 14800
(510) (5) výrobky dietetické, pro léčebné účely, potraviny pro děti, batolata a nemocné, potravinové přípravky a doplňky všeho druhu, jako posilující poživatiny, vitamínové přípravky, poživatiny pro doplnění redukčních diet nebo přípravků pro hubnutí, vše s léčebnými účinky, přípravky s léčebnými účinky obsahující biochemické katalyzátory, zejména pro fyzicky aktivní osoby, rekonvalescenty a nemocné, vše výše uvedené určené k léčebným účelům, desinfekční prostředky, prostředky k ničení plevele a k hubení živočišných škůdců, výrobky zvěrolékařské, farmaceutické přípravky a látky pro farmaceutické účely; (29) maso, ryby, drůbež, zvěřina, masové výtahy, ovoce a zelenina konzervované, sušené a zavařené, želé, džemy,

kompoty, vejce, mléko a mléčné výrobky, výrobky na bázi brambor, jako bramborové lupínky apod., olej a tuky jedlé, ovocné dřeně; (30) oplatky, cukrovinky, včetně gumových a esencí pro cukrovinky, cukrářské výrobky všeho druhu, káva, čaj, kakao, cukr, rýže, kávové náhražky, med, sirup melasový, droždí pro kynutí, sůl, hořčice, ocet, omáčky, koření, led pro osvěžení, obilné vločky, výrobky na bázi sušené bramborové kaše, pšeničné mouky, nativních a modifikovaných škrobů, jako bramborové těsto v prášku, bramborová kaše v prášku, bramborové drtě, bramborové krokety v prášku, bramborové noky v prášku, směs pro přípravu knedlíků.

(511) 5, 29, 30
(210) O-159323

(111) **236347**
(220) 24.10.2000
(151) 27.08.2001

(540) **PROFESNÍ KOMORA POŽÁRNÍ
OCHRANY**

(730) **Profesní komora požární ochrany, z.s.**, Kolčavka 69/5, Praha 9, Libeň, 19000, CZ
(740) Mgr. PETR ŽIŽKA, advokátní kancelář, Mgr. Petr Žižka, Sedláčkova 209/16, Plzeň, Vnitřní Město, 30100
(510) (35) propagační činnost, organizační činnost v oblasti požární ochrany a s tím spojené získávání a poskytování informací, organizování komerčních a reklamních výstav; (41) činnost kulturně výchovná a vzdělávací, osvětová, vydavatelská, organizování a vedení konferencí, kongresů, seminářů, školení, organizování kulturních nebo vzdělávacích výstav, pořádání pracovních setkání, vše v oblasti požární ochrany; (42) odborný dohled (dozor), odborné poradenství, technický průzkum, poradenská činnost v oblasti požární ochrany.

(511) 35, 41, 42
(210) O-160393

(111) **236414**
(220) 17.01.2001
(151) 27.08.2001
(540)



(730) **AMOS Typografické studio, spol. s r.o.**, Opletalova 1015/55, Praha 1, Nové Město, 11000, CZ
(510) (35) automatizované zpracování dat, činnost reklamní agentury; (42) polygrafická výroba.
(511) 35, 42
(210) O-163288

(111) **236886**
(220) 04.08.2000
(151) 19.09.2001
(540)

CLAN CAMPBELL

(730) **CHIVAS HOLDINGS (IP) LIMITED**, 111-113 Renfrew Road, Paisley, Renfrewshire, PA3 4DY, Scotland, GB
(740) PATENTSERVIS Praha a.s., Na Podkovce 281/10, Praha 4, Podolí, 14700
(510) (33) alkoholické nápoje, včetně skotské whisky.
(511) 33
(210) O-158009

(111) **236927**
(220) 25.08.2000
(151) 19.09.2001
(540)



(591) Barevná
(730) **S A L T O spol. s r.o.**, Kaštanová 520/129a, Brno, Brněnské Ivanovice, 62000, CZ
(510) (9) počítače, software, hardware; (37) servisy sítě – hardware; (42) servisy sítě – software.
(511) 9, 37, 42
(210) O-158497

(111) **236939**
(220) 01.09.2000
(151) 20.09.2001
(540)

Svět se mění a my s ním



(730) **Komerční banka, a.s.**, Na příkopě 969/33, Praha 1, Staré Město, 11000, CZ
(510) (36) finanční služby, peněžní služby, směnární, služby týkající se peněžních záležitostí.
(511) 36
(210) O-158668

(111) **237652**
(220) 28.08.2000
(151) 22.10.2001
(540)



(730) **Tilion, s.r.o.**, Riedlova 919, Desná III, 46861, CZ
(740) Mgr. Jitka Vejražková, patentový zástupce, Podkovářská 6, Praha 9, 19000
(510) (1) chemické přísady do motorových paliv, detergenční přísady do motorového benzínu; (4) paliva, maziva, benzíny, motorová nafta; (35) služby komerční informační kanceláře, zprostředkování obchodu v oblasti paliv a maziv; (37) provozování čerpacích stanic pohonných hmot; (39) doprava a skladování; (40) zpracování ropy.
(511) 1, 4, 35, 37, 39, 40
(210) O-158534

(111) **237693**
(220) 05.09.2000
(151) 22.10.2001
(540)

SMITH BARNEY

(730) **Morgan Stanley Smith Barney Holdings LLC**, 2000 Westchester Avenue, Purchase, NY, US
(740) Ing. Václav Kratochvíl, patentový zástupce, Tábořská 758/33, Mladá Boleslav, 29301
(510) (36) finanční služby, zejména investiční služby a investiční poradenské služby.
(511) 36
(210) O-158796

(111) **237766**
(220) 03.10.2000
(151) 22.10.2001
(540)



(730) **Soare sekt a.s.**, Vídeňská 101/119, Brno, Dolní Heršpice, 61900, CZ
(740) Mgr. Jan Andrášek, Kopečná 241/20, Brno, 60200
(510) (16) tiskoviny, reklamní, propagační a informační materiály, etikety, obaly papírové a z plastů v jiné třídě neobsažené, nádoby z papíru a plastů na jedno použití, obálky a tašky z papíru a plastů, kartonážní výrobky; (32) nealkoholické a nízkoalkoholické nápoje všeho druhu, přípravky k výrobě nápojů všeho druhu v jiné třídě neobsažené, pivo; (33) víno, vinné stříky a jiné nápoje z vína, likéry, destiláty, lihoviny a jiné alkoholické nápoje včetně nápojů míchaných a mixovaných.
(511) 16, 32, 33
(210) O-159330

(111) **237907**
(220) 27.10.2000
(151) 22.10.2001
(540)



(730) **Goba, s.r.o.**, Na Radosti 71, Praha 5, 15500, CZ
(740) JUDr. Aleš Zábrš, advokát, Na Beránce 57/2, Praha 6, Dejvice, 16000
(510) (16) papírové nosiče informací, tiskoviny, papírenské zboží, zejména dekorativní předměty z papíru, dekorativní obaly, papíry, sáčky, krabice, tašky, ubrousky, samolepky, školní a kancelářské potřeby, knihařské výrobky, fotografie, potřeby pro umělce, hrací karty, lepenka a kartonážní výrobky, papírové prostírání, dortové krajky; (21) drobné nářadí a přenosné nádoby pro domácnost a kuchyň, skleněné, porcelánové a kameninové zboží, zejména hrnečky, keramické miniatury, věnečky na svíčky, věnečky na ubrousky, svícny; (26) krajky, výšivky, šněrovadla, knoflíky, umělé květiny, stuhý, zejména stuhý vázací.
(511) 16, 21, 26
(210) O-160492

(111) **238356**
(220) 01.08.2000
(151) 23.11.2001
(540)

HARMAN

(730) **Harman International Industries, Incorporated**, 8500 Balboa Boulevard, Northridge, CA, US
(740) Větečka Zelený Švorčík a partneři, advokátní a patentová kancelář, JUDr. Michal Havlík, Hájkova 1406/2, Praha 2, Nové Město, 12000
(510) (9) audio, video, filmové, signální, kontrolní, měřicí, vědecké a optické přístroje a nástroje, elektronické přístroje a nástroje, přístroje pro záznam, přenos a reprodukci zvuku a/nebo obrazu, magnetické nosiče dat, záznamové disky, zařízení na zpracování dat, školící a výukové zařízení, počítače, počítačový software, počítačový hardware, počítačová periferní zařízení, přístroje a nástroje pro záznam, výrobu, přenos, editování nebo zpracování audio a/nebo video signálů, přístroje pro zpracování zvuku, zvuková a obrazová hi-fi zařízení, reproduktory, radia, navigační systémy a systémy dálkového ovládání, zvukové přístroje a nástroje vestavěné do automobilů, zařízení pro zpracování signálu, zařízení pro zpracování digitálního signálu, procesory pro zvukový digitální signál, zvukové procesory, zesilovače, předzesilovače, koncové zesilovače, přijímače, přijímače audio-video, tunery, procesory pro domácí kino, DVD přehrávače, přehrávače kompaktních desek, převáděče kompaktních desek a DVD, přehrávače a převáděče optických desek, dálkové ovládače, hloubkové reproduktory, mikrofony, sluchátka, integrované zvukové systémy, televize, video monitory, systémy domácího divadla, konzole pro míchání zvuku, zvukové kompresory a procesory, vyrovnávače, telefony, kabely, díly a příslušenství pro všechno výše uvedené zboží; (37) stavební, instalační, opravářské a údržbářské služby, stavební, instalační, opravářské a údržbářské služby vztahující se k přístrojům a nástrojům pro reprodukci zvuku, reproduktorům, zesilovačům, akustickým měničům, navigačním, kontrolním, elektrickým, elektronickým a filmovým přístrojům a nástrojům, přístrojům pro záznam, přenos, manipulaci, zpracování, zobrazování, vysílání a reprodukci signálů, dat, informací, kódů, zvuku a/nebo obrazu, komunikačních a síťových přístrojů a nástrojů, počítačového hardware, vztahujícího se k řízení audio, video a/nebo navigačních zařízení, stavební, instalační, opravářské a údržbářské služby vztahující se k magnetickým nosičům dat, záznamovým diskům, zařízením pro zpracování dat a počítačům, počítačovému hardware.
(511) 9, 37
(210) O-157921

(111) **238369**
(220) 07.08.2000
(151) 23.11.2001
(540)



(730) **IKON spol. s r.o.**, Nehvizdská 22/8, Praha 9, 19800, CZ
(510) (9) software (na nosičích dat); (16) knihy, časopisy; (35) činnost účetních poradců, činnost organizačních a ekonomických poradců, automatizované zpracování dat, provádění organizačního a administrativního zajištění veřejných obchodních soutěží; (36) správa nemovitostí, realitní kancelář; (40) výroba tepla; (41) nakladatelství, vydavatelství; (42) tvorba software, inženýrská činnost ve výstavbě.
(511) 9, 16, 35, 36, 40, 41, 42
(210) O-158035

(111) **238375**
(220) 09.08.2000
(151) 23.11.2001
(540)

MUŠKA

(730) **Junák - český skaut, z. s.**, Senovážné náměstí 977/24, Praha, Nové Město, 11000, CZ
(740) JUDr. Martin Šíp, advokát, Tyršova 521, Tábor, 39002
(510) (16) papír a výrobky z papíru všeho druhu, lepenka a kartonážní výrobky, tiskoviny, časopisy, periodika, knihy, výrobky knihařské, fotografie, psací potřeby, kancelářské potřeby kromě nábytku, učební a školní potřeby a pomůcky, hrací karty, tiskací písma, štočky, obaly z papíru, tiskopisy, pohlednice, známky, samolepky, potřeby pro umělce, štetce; (41) výchovná, zábavní, školící, sportovní a kulturní činnost, jako organizace společenských, sportovních, turistických, ekologických a kulturních akcí a slavností, pořádání táborů pro děti a mládež, pořádání školení, předškolní vzdělávání a doškolování, půjčování a rozšiřování knih, novin a časopisů, nakladatelská a vydavatelská činnost.
(511) 16, 41
(210) O-158171

(111) **238376**
(220) 09.08.2000
(151) 23.11.2001
(540)

SKAUTSKÁ NADACE JAROSLAVA FOGLARA

(730) **Junák - český skaut, z. s.**, Senovážné náměstí 977/24, Praha, Nové Město, 11000, CZ
(740) JUDr. Martin Šíp, advokát, Tyršova 521, Tábor, 39002
(510) (16) papír a výrobky z papíru všeho druhu, lepenka a kartonážní výrobky, tiskoviny, časopisy, periodika, knihy, výrobky knihařské, fotografie, psací potřeby, kancelářské potřeby kromě nábytku, učební a školní potřeby a pomůcky, hrací karty, tiskací písma, štočky, obaly z papíru, tiskopisy, pohlednice, známky, samolepky, potřeby pro umělce, štetce; (41) výchovná, zábavní, školící, sportovní a kulturní činnost, jako organizace společenských, sportovních, turistických, ekologických a kulturních akcí a slavností, pořádání táborů pro děti a mládež, pořádání školení, předškolní vzdělávání a doškolování, půjčování a rozšiřování knih, novin a časopisů, nakladatelská a vydavatelská činnost.
(511) 16, 41
(210) O-158172

(111) **238377**
(220) 09.08.2000
(151) 23.11.2001
(540)



(730) **Junák - český skaut, z. s.**, Senovážné náměstí 977/24, Praha, Nové Město, 11000, CZ
(740) JUDr. Martin Šíp, advokát, Tyršova 521, Tábor, 39002
(510) (16) papír a výrobky z papíru všeho druhu, lepenka a kartonážní výrobky, tiskoviny, časopisy, periodika, knihy, výrobky knihařské, fotografie, psací potřeby, kancelářské potřeby kromě nábytku, učební a školní potřeby a pomůcky, hrací karty, tiskací písma, štočky, obaly z papíru, tiskopisy, pohlednice, známky, samolepky, potřeby pro umělce, štetce; (41) výchovná, zábavní, školící, sportovní a kulturní činnost, jako organizace společenských, sportovních, turistických, ekologických a kulturních akcí a slavností, pořádání táborů pro děti a mládež, pořádání školení, předškolní vzdělávání a doškolování, půjčování a rozšiřování knih, novin a časopisů, nakladatelská a vydavatelská činnost.

(511) 16, 41
(210) O-158174

(111) **238407**
(220) 23.08.2000
(151) 23.11.2001
(540)

AQUILA Zdravější, krásnější

(730) **Mattoni 1873 a.s.**, Horova 1361/3, Karlovy Vary, 36001, CZ
(740) JUDr. Josef Mrázek, Pernerova 11, Praha 8, 18600
(510) (32) minerální vody, limonády, stolní voda.
(511) 32
(210) O-158465

(111) **238489**
(220) 25.09.2000
(151) 23.11.2001
(540)



(730) **Březina Leonard**, Mikulovská 165, Valtice, 69142, CZ
(740) JUDr. Celnar Jaroslav, advokát, Nám. T. G. M. 1, Břeclav, 69000
(510) (42) restaurace (strava).
(511) 42
(210) O-159378

(111) **238526**
(220) 10.10.2000
(151) 23.11.2001
(540)



(730) **PIKAZ s.r.o.**, Oldřichova 51, Praha 2, 12800, CZ
(510) (35) realitní kancelář; (37) provádění staveb; (42) projektová činnost ve výstavbě.
(511) 35, 37, 42
(210) O-159855

(111) **239173**
(220) 17.07.2000
(151) 19.12.2001
(540)

TOPMONT

(730) **TOPMONT VSETÍN s.r.o.**, Jasenická 1810, Vsetín, 75501, CZ
(740) Ing. Zdeněk Kučera, Dlouhá 207 (P.O.BOX 92), Slušovice, 76315
(510) (11) chladničky, mrazničky, výrobky ledu, elektrická, plynová a kombinovaná zařízení pro vaření, pečení, smažení a opékání, zejména sporáky, trouby elektrické, plynové i mikrovlnné, grily, sendvičovače, toastovače a opékače topinek, fritovací hrnce, pánve a pečící formy, vařiče a varné desky, sporáky na tuhá paliva, kávovary, stroje na espresso, instantní dárkovače horké vody, rychlovarné konvice, zařízení větrací, a klimatizační, přístroje pro úpravu vzduchu v místnostech jako jsou filtrační

zařízení, zvlhčovače a odvlhčovače, odsavače par, elektrická a plynová topná zařízení, včetně kotlů, radiátorů, plynových topidel, elektrických topných těles, infrazářičů a konvektorů, elektrické a plynové ohřivače vody, filtry pro odsavače par, vodovodní baterie, boilers, sanitární technika, výrobky sanitární techniky z akrylátu, kovu a porcelánu, zařízení a materiál pro bytové a průmyslové rozvod pitné, užitkové a technické vody, vybavení koupelen a WC, koupelny, koupelnový nábytek, vany, záchodové misky, umyvadla, bidety, hydromasážní vany, vanové zástěny, sprchové kouty, sprchové vaničky, hydromasážní systém; (37) instalace plynových zařízení, montáž, servis a opravy v oblasti vodoinstalatérství a topenářství; (42) hotelové služby, hostinská činnost, ubytovací služby, provádění projektů k rozvodu vody a plynu.

(511) 11, 37, 42
(210) O-157391

(111) **239255**
(220) 12.09.2000
(151) 19.12.2001
(540)



(730) **Marek Vladislav**, Za Školou 58, Radovesnice I, 28002, CZ
(510) (25) bundy sportovní, čepice, čepice se štítkem, kalhoty, košile, koupací pláště, kšiltý (čepice s-), oblečení, oděvy koupací, oděvy plážové, oděvy tělocvičné, oděvy z kůže, oděvy z napodobenin kůže, opasky, pánské plavky, plavky dámské, pokrývky hlavy, ponožky, potítka, prádlo spodní pohlcující pot, pulovry, rukavice, rukavice bez prstů, saka, sportovní obuv, svetry, svetry, bundy sportovní, tílka, nátlčníky, trička, úbor koupací, vesty župan; (28) boty na bruslení s upevněnými bruslemi, boxerské rukavice, činky, gymnastické zařízení, hokejky, holenní chrániče (sportovní zboží), hráčské pálky (sportovní náčiní), chrániče kolen - nákolníky (sportovní potřeby), chrániče na lokty jako sportovní potřeby, jízdní kola nehybná určená pro trénink, jízdní kola nehybná, trénovací (válce pro -), kolečkové brusle, lední brusle, míče hrací, míčky na hraní, pálky hráčské (sportovní náčiní), posilovací stroje, posilovače svalů, přístroje pro tělesná cvičení, puky hokejové, rakety (výplety pro -), rakety s pružným výpletem (sportovní náčiní), rukavice (pro sportovní hry), síť (sportovní potřeby), síť tenisové, sportovní disky, stoly na stolní tenis, trenažéry, vycpávky ochranné jako části sportovní výstroje, zařízení gymnastické, zařízení pro kulturistiku; (32) koktejly nealkoholické, minerální vody (nápoje), nápoje syrovátkové, nápoje iontové, nealkoholické nápoje, nealkoholické výtažky z ovoce, nektar ovocný (nealkoholický), prášky na přípravu šumivých nápojů; (41) gymnastický výcvik, kempinky (služby -), kluby zdraví (služby), organizování sportovních soutěží, provozování sportovních zařízení, půjčování sportovního nářadí, s výjimkou dopravních prostředků, rekreace (služby pro oddech a -), soutěže (organizování sportovních -), sportovní disciplíny (měření času při -), sportovní služby pro kempování, sportovní zařízení (pronájem -), s výjimkou dopravních prostředků, stadiony (pronájem -), tělesná výchova; (42) bufety, hotelové služby, kempy (provozování -), kosmetika (výzkum v oblasti -), lázně (veřejné) pro hygienické účely, lázně (parní -) masáže, móda (informace -), motely (služby -), noclehárny (turistické -), penziony, prázdninové tábory (ubytovací služby -), provoz hotelového ubytování, provozování kempů, restaurace, restaurace (samoobslužné -), sanatoria, sanatoria, zotavovny.

(511) 25, 28, 32, 41, 42
(210) O-159037

(111) **239757**
(220) 17.01.2001
(151) 19.12.2001
(540)

www.sazka.net

(730) **SAZKA a.s.**, K Žižkovu 851, Praha 9, 19093, CZ
(740) Halaxová & Halaxová TETRAPAT, RNDr. Zdeňka Halaxová, patentový zástupce, Jinonická 80, Praha 5, 15800
(510) (16) časopisy, knihy, publikace, reklamní prospekty, informační letáky, losy, hrací karty, propagační předměty jako jsou zejména tužky, kalendáře, plakáty, diáře, těžítka; (18) tašky, brašny, batohy; (24) ručníky; (25) trička, čepice; (34) zapalovače - v rámci této třídy; (35) reklamní činnost, administrativní práce, automatizované zpracování dat; (36) pronájem bytových a nebytových prostor; (37) úklid; (41) organizování sportovních sázek a číselných loterií, provozování loterií a jiných podobných her v souladu s obecně závaznými právními předpisy, prodej losů a příjem sázek ve smluvně závazných sběrnách právnických a fyzických osob a ve sběrnách zřízených společnostmi, vydavatelská činnost, nakladatelská činnost; (42) poskytování občerstvení, služby spojené s poskytováním občerstvení.

(511) 16, 18, 24, 25, 34, 35, 36, 37, 41, 42
(210) O-163279

(111) **239759**
(220) 17.01.2001
(151) 19.12.2001
(540)

www.stastnych10.cz

(730) **SAZKA a.s.**, K Žižkovu 851, Praha 9, 19093, CZ
(740) Halaxová & Halaxová TETRAPAT, RNDr. Zdeňka Halaxová, patentový zástupce, Jinonická 80, Praha 5, 15800
(510) (16) časopisy, knihy, publikace, reklamní prospekty, informační letáky, losy, hrací karty, propagační předměty jako jsou zejména tužky, kalendáře, plakáty, diáře, těžítka; (18) tašky, brašny, batohy; (24) ručníky; (25) trička, čepice; (34) zapalovače v rámci této třídy; (35) reklamní činnost, administrativní práce, automatizované zpracování dat; (36) pronájem bytových a nebytových prostor; (37) úklid; (41) organizování sportovních sázek a číselných loterií, provozování loterií a jiných podobných her v souladu s obecně závaznými právními předpisy, prodej losů a příjem sázek ve smluvně závazných sběrnách právnických a fyzických osob a ve sběrnách zřízených společnostmi, vydavatelská činnost, nakladatelská činnost; (42) poskytování občerstvení, služby spojené s poskytováním občerstvení.

(511) 16, 18, 24, 25, 34, 35, 36, 37, 41, 42
(210) O-163282

(111) **240054**
(220) 26.07.2000
(151) 25.01.2002
(540)



(730) **Ahold Delhaize Licensing Sàrl**, Rue Jean-François Bartholoni 4-6, Ženeva, 1204, CH
(740) LORENC IP advokátní a patentová kancelář s.r.o., Mgr. Lukáš Lorenc, Štefánikova 256/34, Praha 5, Smíchov, 15000
(510) (18) cestovní kufry, kufříky, tašky na kolečkách; (24) cestovní příkrývky, ložní pokrývky a příkrývky, ložní prádlo, lůžkoviny, prádlo ložní a stolní, prostěradla, povlečení, přehozy na stůl (s výjimkou papírových); (25) košile, kravaty, ponožky, spodní prádlo, punčochy, pyžama, rukavice; (26) knoflíky.

(511) 18, 24, 25, 26
(210) O-157744

(111) **240061**
(220) 01.08.2000
(151) 25.01.2002
(540)



(730) **Ahold Delhaize Licensing Sárl**, Rue Jean-François Bartholoni 4-6, Ženeva, 1204, CH
(740) LORENC IP advokátní a patentová kancelář s.r.o., Mgr. Lukáš Lorenc, Štefánikova 256/34, Praha 5, Smíchov, 15000
(510) (18) cestovní kufry, kufříky, tašky na kolečkách; (24) cestovní přikrývky, ložní pokrývky a přikrývky, ložní prádlo, lůžkoviny, prádlo ložní a stolní, prostěradla, povlečení, přehozy na stůl (s výjimkou papírových); (25) košile, kravaty, ponožky, spodní prádlo, punčochy, pyžama, rukavice; (26) knoflíky.
(511) 18, 24, 25, 26
(210) O-157909

(111) **240062**
(220) 04.08.2000
(151) 25.01.2002
(540)

ETCHART

(730) **Pernod Ricard Argentina S.R.L.**, Avenida Corrientes 420, 3rd Floor, 1043 Buenos Aires, AR
(740) PATENTSERVIS Praha a.s., Na Podkovce 281/10, Praha 4, Podolí, 14700
(510) (32) nealkoholické nápoje; (33) alkoholické nápoje.
(511) 32, 33
(210) O-158013

(111) **240070**
(220) 16.08.2000
(151) 25.01.2002
(540)



(730) **COMFOR STORES a.s.**, Běly Pažoutové 742/1, Brno, Komín, 62400, CZ
(740) Ing. Pavel Nádvorník s.r.o., Klínová 620/1, Ostrava, Hulváky, 70900
(510) (9) data, databáze a jiné informační produkty na magnetických, elektronických a optických nosičích, související software a hardware, nosiče dat všeho druhu spadající do tř. 9, elektronické a datové sítě, multimediální aplikace, 3D animace, multimediální informační katalogy, časopisy, periodika a knihy v elektronické podobě, software pro počítače, programové vybavení pro informační technologie a pro komunikaci, programové vybavení umožňující elektronické obchodování, videohry, nahraný software na CD a DVD discích a magnetických médiích, magnetické disky, optické disky, čtecí zařízení optických a magnetických disků, kompaktní disky, magnetické pásky, výrobky výpočetní techniky, jako kupř. počítače, mikropočítače, notebooky, tiskárny, monitory, scannery, doplňkové vybavení, kupř. myši, klávesnice a pod., diskety a programové vybavení, telekomunikační technika zejména telefony, faxy, zařízení pro reprodukci dat, kopírovací stroje, spotřební elektronika,

elektronické sítě, přístroje pro audiovizuální komunikaci, přístroje pro záznam, převod a reprodukci zvuku nebo obrazu a jejich součásti, zařízení pro zpracování informací, systémy informačních technologií zařazené do tř. 9, systémy výpočetní, komunikační a informační techniky zařazené ve tř. 9, satelitní komplexy, elektronické řídicí systémy a přístroje, optické a optickoelektrické přístroje, audio, video a DTP studia; (16) papír, výrobky z papíru, periodické a neperiodické publikace, knihy, časopisy, brožury, fotografie, informační produkty a reklamní materiály na papírových nosičích, data a databáze na papírových nosičích, tištěné manuály; (35) poradenské a konzultační služby v oblasti reklamy na Internetu, reklama na Internetu, zajištění reklamních kampaní, obchodní management a podnikatelské poradenství, odborné obchodní poradenství, odborné obchodní poradenství, poskytování informací komerčního charakteru a jiných informačních produktů k reklamním účelům, informační komerční kancelář, komerční využití Internetu v oblastech komerčních internetových médií a vyhledávacích služeb, on-line inzerce, prezentace uživatelů na stránkách World Wide Web v počítačové síti Internetu, systemizace informací do počítačových databází, pronájem kancelářských strojů a zařízení; (37) montáž a údržba počítačů a počítačových sítí, včetně připojení na klíč, zřizování, provoz a údržba provozu WWW a FTP serverů; (38) služby zabezpečující audiovizuální komunikaci prostřednictvím informačních a telekomunikačních sítí, kupř. počítačové sítě Internet, satelitu apod., rozšiřování, zveřejňování a přenos informací prostřednictvím informačních a telekomunikačních prostředků a sítí, satelitů ap., výměna a šíření informací a zpráv prostřednictvím telekomunikační sítě, datové sítě, informační nebo komunikační nebo elektronické techniky, šíření časopisů, periodik a knih v elektronické podobě prostřednictvím počítačové sítě, pomocí satelitů ap., komunikace pomocí terminálů, komunikace pomocí telegrafu, dálkopisu, telefonu, mobilních telekomunikačních síťových služeb s využitím drátového vedení a/nebo satelitů a/nebo mikrovlnného spojení a/nebo rádiového spojení, elektronická pošta, počítačový přenos obrazu a zvuku, komunikace a transakce v síti, pronájem komunikačních míst - webhosting, poskytování datových a telekomunikačních služeb, služby konverze přenosového protokolu, formátu a kódu, služby zprostředkování přístupu k počítačové síti, služby datové sítě, pronájem informačních a komunikačních míst, služby hlasové schránky, služby krátkých textových zpráv; (41) nahrávání nosičů zvukových nebo obrazových zvukových, půjčování nahraných zvukových a/ nebo obrazových zvukových záznamů, šíření audiovizuálních děl, zprostředkování v oblasti kultury, výchovy, zábavy a sportu, tvorba informačních databází, elektronických časopisů, periodik a knih; (42) návrh programového vybavení, aktualizace programového vybavení, údržba programového vybavení, programování počítačů, pronájem doby přístupu k databázi, technické studie v oblasti počítačů a programového vybavení, pronájem programového vybavení a počítačů, základní a aplikovaný výzkum, služby vyhledávacích nástrojů, vyhledávačů, výzkum, vývoj a tvorba systémů pro elektronické obchodování včetně příslušného software a hardware, know-how pro oblast elektronického obchodování a informačních technologií, pronájem software, programování internetových databázových systémů a internetových aplikací, programování multimediálních aplikací, vytváření a modelování 3D animací, tvorba multimediálních dokumentů, prezentací, aplikací, katalogů apod., konstrukce WWW prezentací a řešení WWW serverů, počítačové animace a vizualizace, tvorba programových projektů, pronájem hardware a software.

(511) 9, 16, 35, 37, 38, 41, 42
(210) O-158317

(111) **240071**
(220) 16.08.2000
(151) 25.01.2002
(540)

COMFOR

(730) **COMFOR STORES a.s.**, Běly Pažoutové 742/1, Brno, Komín, 62400, CZ
(740) Ing. Pavel Nádvorník s.r.o., Klínová 620/1, Ostrava, Hulváky, 70900
(510) (9) data, databáze a jiné informační produkty na magnetických, elektronických a optických nosičích, související software a hardware, nosiče dat všeho druhu spadající do tř. 9, elektronické a datové sítě, multimediální aplikace, 3D animace, multimediální informační katalogy, časopisy, periodika a knihy v elektronické podobě, software pro počítače, programové vybavení pro informační technologie a pro komunikaci, programové vybavení umožňující elektronické obchodování, videohry, nahraný software na CD a DVD discích a magnetických médiích, magnetické disky, optické disky, čtecí zařízení optických a magnetických disků, kompaktní disky, magnetické pásky, výrobky výpočetní techniky,

jako kupř. počítače, mikropočítače, notebooky, tiskárny, monitory, scannery, doplňkové vybavení, kupř. myši, klávesnice a pod., diskety a programové vybavení, telekomunikační technika zejména telefony, faxy, zařízení pro reprodukci dat, kopírovací stroje, spotřební elektronika, elektronické sítě, přístroje pro audiovizuální komunikaci, přístroje pro záznam, převod a reprodukci zvuku nebo obrazu a jejich součásti, zařízení pro zpracování informací, systémy informačních technologií zařazené do tř. 9, systémy výpočetní, komunikační a informační techniky zařazené ve tř. 9, satelitní komplexy, elektronické řídicí systémy a přístroje, optické a optickoelektrické přístroje, audio, video a DTP studia; (16) papír, výrobky z papíru, periodické a neperiodické publikace, knihy, časopisy, brožury, fotografie, informační produkty a reklamní materiály na papírových nosičích, data a databáze na papírových nosičích, tištěné manuály; (35) poradenské a konzultační služby v oblasti reklamy na Internetu, reklama na Internetu, zajištění reklamních kampaní, obchodní management a podnikatelské poradenství, odborné obchodní poradenství, odborné obchodní poradenství, poskytování informací komerčního charakteru a jiných informačních produktů k reklamním účelům, informační komerční kancelář, komerční využití Internetu v oblastech komerčních internetových médií a vyhledávacích služeb, on-line inzerce, prezentace uživatelů na stránkách World Wide Web v počítačové síti Internetu, systemizace informací do počítačových databází, pronájem kancelářských strojů a zařízení; (37) montáž a údržba počítačů a počítačových sítí, včetně připojení na klíč, zřizování, provoz a údržba provozu WWW a FTP serverů; (38) služby zabezpečující audiovizuální komunikaci prostřednictvím informačních a telekomunikačních sítí, kupř. počítačové sítě Internet, satelitu apod., rozšiřování, zveřejňování a přenos informací prostřednictvím informačních a telekomunikačních prostředků a sítí, satelitu ap., výměna a šíření informací a zpráv prostřednictvím telekomunikační sítě, datové sítě, informační nebo komunikační nebo elektronické techniky, šíření časopisů, periodik a knih v elektronické podobě prostřednictvím počítačové sítě, pomocí satelitu ap., komunikace pomocí terminálů, komunikace pomocí telegrafu, dálkopisu, telefonu, mobilních telekomunikačních síťových služeb s využitím drátového vedení a/nebo satelitu a/nebo mikrovlnného spojení a/nebo rádiového spojení, elektronická pošta, počítačový přenos obrazu a zvuku, komunikace a transakce v síti, pronájem komunikačních míst - webhosting, poskytování datových a telekomunikačních služeb, služby konverze přenosového protokolu, formátu a kódu, služby zprostředkování přístupu k počítačové síti, služby datové sítě, pronájem informačních a komunikačních míst, služby hlasové schránky, služby krátkých textových zpráv; (41) nahrávání nosičů zvukových nebo obrazově zvukových, půjčování nahraných zvukových a/ nebo obrazově zvukových záznamů, šíření audiovizuálních děl, zprostředkování v oblasti kultury, výchovy, zábavy a sportu, tvorba informačních databází, elektronických časopisů, periodik a knih; (42) návrh programového vybavení, aktualizace programového vybavení, údržba programového vybavení, programování počítačů, pronájem doby přístupu k databázi, technické studie v oblasti počítačů a programového vybavení, pronájem programového vybavení a počítačů, základní a aplikovaný výzkum, služby vyhledávacích nástrojů, vyhledávačů, výzkum, vývoj a tvorba systémů pro elektronické obchodování včetně příslušného software a hardware, know-how pro oblast elektronického obchodování a informačních technologií, pronájem software, programování internetových databázových systémů a internetových aplikací, programování multimediálních aplikací, vytváření a modelování 3D animací, tvorba multimediálních dokumentů, prezentací, aplikací, katalogů apod., konstrukce WWW prezentací a řešení WWW serverů, počítačové animace a vizualizace, tvorba programových projektů, pronájem hardware a software.

(511) 9, 16, 35, 37, 38, 41, 42
(210) O-158318

(111) **240106**
(220) 20.09.2000
(151) 25.01.2002
(540)

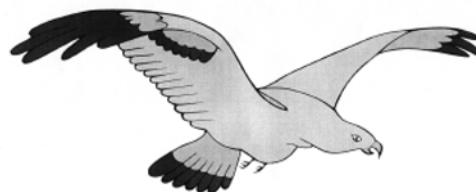

(730) **ORLING s.r.o.**, Na Bělisku 1352, Ústí nad Orlicí, 56201, CZ
(740) Patentová a známková kancelář, Ing. Jaromír Příkryl, Včelín 1161, Hulín, 76824
(510) (5) výrobky farmaceutické, výrobky dietetické k lékařským účelům, potraviny pro lékařské účely pro děti a dospělé, dietetické potravinářské výrobky a nápoje pro léčebné účely určené k ochraně kloubů, vazivového aparátu, kůže, vlasů, případně jiných částí pohybového aparátu a lidského organismu, nápoje dietetického charakteru pro léčebné účely, přípravky pro humánní a veterinární aplikaci pro léčebné účely, bylinné výrobky pro léčebné účely, léčivé nápoje, želatinové výrobky pro lékařské účely, výrobky veterinární, výživové doplňky pro zvířata, dietetické přípravky pro ochranu kloubů, kůže, pohybového aparátu a jiných částí zvířat; (29) želatinové potravinářské doplňky ve formě prášku; (31) výrobky zemědělské, zahradnické a lesnické, krmiva pro dobytek; (32) nealkoholické nápoje a jiné přípravky k přípravě nealkoholických nápojů; (33) alkoholické nápoje, likéry, griotka, aperitivy; (35) zprostředkovatelské služby v oblasti obchodu; (42) poradenské služby v oblasti potravinářství, farmacie a zvěrolékařství, vývoj farmaceutických, zdravotnických, zvěrolékařských výrobků a výživových doplňků pro lidi a zvířata.
(511) 5, 29, 31, 32, 33, 35, 42
(210) O-159223

(111) **240185**
(220) 01.11.2000
(151) 25.01.2002
(540)

BLANÍK 95fm

(730) **MEDIA BOHEMIA a.s.**, Bělehradská 299/132, Praha 2, Vinohrady, 12000, CZ
(740) AK Erhartová Gürlich Vítek & partners, JUDr. Olga Erhartová, advokátka, Šafaříkova 201/17, Praha 2, Vinohrady, 12000
(510) (35) propagační činnost, reklama; (38) vysílání vědeckých, vzdělávacích, výchovných, zábavných, hudebních, sportovních, kulturních a jiných rozhlasových programů; (41) zábava, kulturní aktivity.
(511) 35, 38, 41
(210) O-160618

(111) **240464**
(220) 29.01.2001
(151) 25.01.2002
(540)



(730) **FONIA, s.r.o.**, Heinemannova 2689/1, Praha 6, Dejvice, 16000, CZ
(740) Macek and Partners, Mgr. Jiří Macek, Sázavská 751/16, Praha 2, Vinohrady, 12000
(510) (9) nosiče záznamu zvuku, obrazu; (16) periodické a neperiodické publikace, tiskoviny všeho druhu; (41) nakladatelská a vydavatelská činnost, výchovná a zábavní činnost.
(511) 9, 16, 41
(210) O-163589

(111) **240785**
(220) 31.07.2001
(151) 25.01.2002
(540)

KRD

(730) **KRD-obchodní společnost s.r.o.**, Pekařská 603/12, Praha 5, Jinonice, 15000, CZ
(740) Mgr. Jitka Vejražková, patentový zástupce, Podkovářská 6, Praha 9, 19000
(510) (5) vakcíny, bakteriologické kultury, biologické přípravky pro lékařské účely, diagnostické přípravky pro lékařské účely; (9) přístroje pro rozbor potravin, skříňka pro mikroskopy, sušárny, laboratorní pece, přístroje pro nelékařské účely spadající do této třídy; (42) vědecký a průmyslový výzkum, služby veterinářské a zemědělské, konzultační služby v oblasti biologického výzkumu, expertizy, biologický výzkum.
(511) 5, 9, 42
(210) O-170102

(111) **240935**
(220) 17.08.2000
(151) 21.02.2002
(540)

IMUNITIN

(730) **ORLING s.r.o.**, Na Bělisku 1352, Ústí nad Orlicí, 56201, CZ
(740) Patentová a známková kancelář, Ing. Jaromír Příkryl, Včelín 1161, Hulín, 76824
(510) (5) potravinové doplňky a potraviny pro zvláštní výživu k podpoření funkce imunitního systému, dietetické přípravky a potraviny k lékařským účelům, výrobky farmaceutické.
(511) 5
(210) O-158329

(111) **241424**
(220) 07.03.2001
(151) 21.02.2002
(540)



(591) Barevná
(730) **SAZKA a.s.**, K Žižkovu 851, Praha 9, 19093, CZ
(740) Halaxová & Halaxová TETRAPAT, RNDr. Zdeňka Halaxová, patentový zástupce, Jinonická 80, Praha 5, 15800
(510) (16) časopisy, knihy, publikace, reklamní prospekty, informační letáky, losy, hrací karty, propagační předměty jako jsou zejména tužky, kalendáře, plakáty, diáře, těžítka; (18) tašky, brašny, batohy; (24) ručníky; (25) trička, čepice; (34) zapalovače; (35) reklamní činnost, administrativní práce, automatizované zpracování dat; (36) pronájem bytových a nebytových prostor; (37) úklid; (41) organizování sportovních sázek a číselných loterií a jiných podobných her v souladu s obecně závaznými právními předpisy, prodej losů a příjem sázek ve smluvně závazných sběrných právnických a fyzických osob a ve sběrných zřízených společnostech, vydavatelská činnost, nakladatelská činnost; (42) služby spojené s poskytováním občerstvení, poskytování občerstvení.
(511) 16, 18, 24, 25, 34, 35, 36, 37, 41, 42
(210) O-165063

(111) **241982**
(220) 15.11.2000
(151) 22.03.2002
(540)

PYRAMIDA BEZPEČNOSTI

(730) **ASSA ABLOY Czech & Slovakia s.r.o.**, Strojnická 633, Rychnov nad Kněžnou, 51601, CZ
(740) KOREJZOVA LEGAL v.o.s., JUDr. Petra Sauvage de Brantes, advokátka, Korunní 810/104, Praha 10, Vinohrady, 10100
(510) (6) zámky kovové a díly a součásti ke kovovým zámkům, jako odlitky kovové, litinové, strojní dílce, obrobky, výkovky, výlisky; (9) zabezpečovací zařízení proti krádeži, bezpečnostní sítě (ochranné), zámky elektrické.
(511) 6, 9
(210) O-161091

(111) **242190**
(220) 26.03.2001
(151) 22.03.2002
(540)

Jean de Carro

(730) **BARFI-INVEST a.s.**, Veleslavínova 11/17, Plzeň, Vnitřní Město, 30100, CZ
(740) POLÁČEK a kol., Patentoprávní a známková kancelář, Ing. Josef Dvořák, Dominikánská 6, Plzeň, 30112
(510) (9) strojně čitelné nosiče dat a záznamů (nahrané i nenahrané) a informace na strojně čitelných nosičích, informace a záznamy šířené v elektronické podobě, software, interaktivní a grafické programy, elektronická periodika, elektronické katalogy a jiné neperiodické produkty v elektronické podobě;

(16) periodické a neperiodické tiskoviny, jako například noviny, časopisy, katalogy, prospekty, plakáty, letáky a jiné propagační, reklamní a informační materiály, tiskopisy, vstupenky, šatní listy, jídelní a nápojové listy včetně obalů, mapy, pohlednice, fotografie a grafická díla, grafické reprodukce a jiná vyobrazení, databázové produkty v papírové formě, figurky a jiné dekorativní předměty z papírové hmoty, sáčky, papírové a plastové obaly všeho druhu včetně obalů na nápoje a potraviny v jiné třídě neobsažené, jiné výrobky z papíru jako například utěrky, ubrusy, ubrousky, ručníky, kapesníky, záclony a záclonky, banketní sukně, toaletní papír, kelímky na nápoje a potraviny, podnosy na pokrmy pro rychlé občerstvení, svačinové sáčky a jiné obaly na potraviny, notové záznamy na papírovém nosiči, psací a kancelářské potřeby, diáře, poznámkové bloky, zápisníky, kalendáře, dopisní papír, dopisní obálky, kancelářský papír všeho druhu, pouzdra na psací potřeby, držáky a stojánky na psací potřeby, stojánky na fotografie, různé stojánky na kancelářské potřeby, knihy, sešity, obaly na knihy, sešity, a jiné papírenské a polygrafické výrobky, pořadače, upomínkové předměty z papíru; (25) oděvy včetně pracovních, sportovních, koupacích a stejnokrojů, pokrývky hlavy, oděvní doplňky jako např. rukavice, šály apod., záclony okenní, závěsy textilní nebo plastové, textilní rolety, ubrusy, ubrousky, prostírání, banketní sukně, textilní osušky, ručníky, utěrky, žinky pro hygienické účely, kapesníky textilní, ložní prádlo, ložní pokrývky a přikrývky, lůžkové přehozy, přikrývky cestovní, potahy na nábytek, textilní tapety, vlaječky a praporky; (35) reklamní, propagační a inzertní činnost, pořádání komerčních výstav a jiných přehlídek zboží a služeb komerčního charakteru, šíření informačních a reklamních materiálů, správa hotelů, lázeňských a léčebných zařízení, pronajímání reklamních ploch a jiných ploch pro komerční využití, pronájem a půjčování kancelářské techniky, zprostředkování obchodních záležitostí, sekretářské a asistentské služby, pronájem reklamních ploch; (36) služby směnárny, úschova cenin, pronájem apartmánů, sálů a salónek, pronájem ploch k provozování podnikatelské činnosti, zprostředkování pojištění; (37) úklidové služby, praní, žehlení a opravy prádla, čištění oděvů a zprostředkování čistírenských služeb; (38) provozování interní komunikační sítě, zprostředkování informací z komunikační sítě Internet, provozování a půjčování osobní dopisové schránky, pronájem a půjčování telekomunikační techniky; (39) provozování autodopravy, služby cestovní kanceláře, průvodcovské služby, zajišťování jízd, místenek, letenek a lodních lístků, zajištění a zprostředkování přepravy osob, zavazadel a nákladů, půjčování automobilů, motocyklů a jízdních kol, posílkové služby, donášky nákupů, provozování parkovišť a garáží, provozování skladů; (41) organizování a pořádání kulturních, sportovních a zábavních produkcí, zajišťování vstupenek na sportovní, kulturní, společenské a jiné zábavní akce, donáška novin a časopisů, vydávání reklamních, propagačních a informačních materiálů, pořádání poznávacích a vzdělávacích zájezdů, vydavatelská činnost, půjčování a pronájem televizních, rozhlasových a jiných přístrojů pro přenos a reprodukci zvuku a obrazu, půjčování nosičů zvuku a obrazu, pořádání uměleckých a jiných přehlídek nekomerčního charakteru, provozování fitness centra, vedení kondičního tělocviku; (42) služby spojené s ubytováním, stravováním a občerstvením, provozování penzionů, hotelů, lázeňských sanatorií, penzionů, motelů, restaurací, hostinců, kaváren, vináren, cukráren, barů, bufetů apod., poradenství v oboru hotelnictví, cestovního ruchu a lázeňských služeb, zprostředkování lázeňských služeb, pronájem apartmánů, sálů, salonků a jiných nebytových prostor obsažených v této třídě, opatrování dětí, služby tlumočnické a překladatelské, půjčování sportovního nářadí, provozování sauny, doprovod lázeňských hostů, odborné služby - kadeřnictví, manikúra a pedikúra, pronájem a půjčování výpočetní techniky, služby lázeňské, léčebné a rehabilitační, rovněž s využitím přírodních léčivých zdrojů minerálních vod, kyslíčků, solí a výrobků z nich, zajišťování léčebných a hotelových pobytů.

(511) 9, 16, 25, 35, 36, 37, 38, 39, 41, 42
(210) O-165752

(111) **242339**
(220) 20.04.2001
(151) 22.03.2002
(540)

www.sazka.com

(730) **SAZKA a.s.**, K Žižkovu 851, Praha 9, 19093, CZ
(740) Halaxová & Halaxová TETRAPAT, RNDr. Zdeňka Halaxová, patentový zástupce, Jinonická 80, Praha 5, 15800
(510) (16) časopisy, knihy, publikace, reklamní prospekty, informační letáky, losy, hrací karty, propagační předměty jako jsou zejména tužky, kalendáře, plakáty, diáře, těžiška; (18) tašky, brašny, batohy; (24) ručníky; (25) trička, čepice; (34) zapalovače; (35) reklamní činnost, administrativní práce,

automatizované zpracování dat; (36) pronájem bytových a nebytových prostor; (37) úklid; (41) organizování sportovních sázek a číselných loterií, provozování loterií a jiných podobných her v souladu s obecně závaznými právními předpisy, prodej losů a příjem sázek ve smluvně závazných sběrnách právnických a fyzických osob a ve sběrnách zřízených společností, vydavatelská činnost, nakladatelská činnost; (42) služby spojené s poskytováním občerstvení, poskytování občerstvení.

(511) 16, 18, 24, 25, 34, 35, 36, 37, 41, 42
(210) O-166638

(111) **242637**
(220) 28.05.2001
(151) 22.03.2002
(540)



(591) Barevná
(730) **Obchodní centrum Olomouc, a.s.**, tř. Svobody 956/31, Olomouc, 77900, CZ
(740) Halaxová & Halaxová TETRAPAT, RNDr. Zdeňka Halaxová, Jinonická 80, Praha 5, 15800
(510) (16) zábavné učební pomůcky pro děti – kromě přístrojů; (28) hry a hračky určené zejména k výukovým účelům, hračky, zejména dřevěné, plyšové, z plastu, kovové, hračky mechanické, společenské a stolní hry, autíčka na hraní, zmenšené automobilové modely, masky karnevalové a zábavné, ozdoby vánoční, velikonoční a podobné, sportovní náčiní a nářadí; (35) zprostředkovatelská činnost pro podniky v oblasti obchodu.
(511) 16, 28, 35
(210) O-167759

(111) **243182**
(220) 13.03.2001
(151) 23.04.2002
(540)

guzzanti

(730) **PRIVEST s.r.o.**, 2, Panenské Břežany, 25070, CZ
(510) (7) mixéry, kávomlýny, drtiče, kráječe elektrické, kuchyňské roboty; (9) žehličky; (11) kávovary elektrické; (21) mixéry, kávomlýny, kráječe ruční, kávovary s výjimkou elektrických.
(511) 7, 9, 11, 21
(210) O-165248

(111) **243333**
(220) 09.04.2001
(151) 23.04.2002
(540)

www.sazka.org.

(730) **SAZKA a.s.**, K Žižkovu 851, Praha 9, 19093, CZ
(740) Halaxová & Halaxová TETRAPAT, RNDr. Zdeňka Halaxová, patentový zástupce, Jinonická 80, Praha 5, 15800
(510) (16) časopisy, knihy, publikace, reklamní prospekty, informační letáky, losy, hrací karty, propagační předměty jako jsou zejména tužky, kalendáře,

plakáty, diáře, těžítka; (18) tašky, brašny, batohy; (24) ručníky; (25) trička, čepice; (34) zapalovače; (35) reklamní činnost, administrativní práce, automatizované zpracování dat; (36) pronájem bytových a nebytových prostor; (37) úklid; (41) organizování sportovních sázek a číselných loterií, provozování loterií a jiných podobných her v souladu s obecně závaznými právními předpisy, prodej losů a příjem sázek ve smluvně závazných sběrnách právnických a fyzických osob a ve sběrnách zřízených společnostmi, vydavatelská činnost, nakladatelská činnost; (42) služby spojené s poskytováním občerstvení, poskytování občerstvení.

(511) 16, 18, 24, 25, 34, 35, 36, 37, 41, 42
(210) O-166301

(111) **243368**
(220) 17.04.2001
(151) 23.04.2002
(540)



(591) Barevná
(730) **GEOCENTRUM, spol. s r.o. zeměměřická a projekční kancelář, tř.** Kosmonautů 1143/8B, Olomouc, 77900, CZ
(740) Halaxová & Halaxová, TETRAPAT, RNDr. Zdeňka Halaxová, Jinonická 80, Praha 5, 15800
(510) (35) zprostředkovatelská činnost v oblasti obchodní, automatizované zpracování dat; (41) pořádání a organizování školicích kursů a projektů, kongresů, kulturních a vzdělávacích akcí; (42) projektová činnost v investiční výstavbě, projektování pozemkových úprav, geodetická a kartografická činnost, tvorba software.
(511) 35, 41, 42
(210) O-166504

(111) **243544**
(220) 22.05.2001
(151) 23.04.2002
(540)

BERSI

(730) **ÚSOVSKO a. s.,** č. p. 33, Klopina, 78973, CZ
(740) HALAXOVÁ & HALAXOVÁ, TETRAPAT, RNDr. Zdeňka Halaxová, Dukelská 891/4, Olomouc, 77200
(510) (29) arašídové, kokosové a kakaové máslo a pomazánky, zpracované arašidy, bramborové lupínky, bujóny; (30) drobné extrudované pochoutky, makarony a jiné těstoviny, perníky, pudinky, omáčky pro ochucení potravin, marinády, koření a jejich směsi, plněné koláče, koblihy, pirohy a knedlíky, želé, žvýkačky; (32) zeleninové šťávy jako nápoje.
(511) 29, 30, 32
(210) O-167586

(111) **243595**
(220) 29.05.2001
(151) 23.04.2002
(540)

VISMO

(730) **WEBHOUSE, s.r.o.,** Levského 3187/6, Praha 4, 14000, CZ
(740) PROPATENT, Ing. Vlasta Sedláčková, Pod Pekařkou 1, Praha 4, 14700
(510) (35) zprostředkovatelská činnost v oblasti obchodu, reklamní činnost, poradenství v obchodní a reklamní činnosti; (41) vydavatelství a nakladatelství, pořádání soutěží; (42) internetové a softwarové služby, programování počítači a zprostředkovatelské internetové a softwarové služby, odborné poradenství u internetových, počítačových a softwarových služeb - vše pro elektronické publikování, tvorba databáze v oblasti subjektů veřejné správy.

(511) 35, 41, 42
(210) O-167819

(111) **243653**
(220) 06.06.2001
(151) 23.04.2002
(540)

ULTRALAB&SYN



(730) **light Q s.r.o.,** Uralská 3/687, Praha 6, 16000, CZ
(510) (1) filmy citlivé neexponované; (9) fotoaparáty, speciální pouzdra na fotografické aparáty; (16) fotografie; (40) vyvolávání fotografických filmů, kopírování fotografických snímků, výroba fotografií; (42) fotografování.
(511) 1, 9, 16, 40, 42
(210) O-168196

(111) **244129**
(220) 11.12.2000
(151) 23.05.2002
(540)

PICCOLA

(730) **ELSON auto s.r.o.,** Blahoslavova 72/4, Přerov, Přerov I-Město, 75002, CZ
(740) Patentová a známková kancelář, Ing. Jaromír Příkryl, Včelín 1161, Hulín, 76824
(510) (6) kovové zámečnické zboží, drobné železářské zboží, příhradové konstrukce, kovové zámky; (10) lékařské přístroje všeho druhu, nástroje a lékařské zařízení s nimi související, zdravotnické potřeby pro tuto třídu; (12) nosiče zavazadel pro vozidla, automobilové střešní nosiče zavazadel, jízdních kol a jiných břemen, nosiče zavazadel a jiných břemen pro jednostopá vozidla; (35) zprostředkovatelské služby v oblasti obchodu; (37) montáž, servis, údržba a opravy zdravotnických přístrojů a zařízení, elektrických a elektrotechnických přístrojů a zařízení, nosičů zavazadel pro automobily a jednostopá vozidla.
(511) 6, 10, 12, 35, 37
(210) O-162209

(111) **244710**
(220) 06.09.2000
(151) 24.06.2002
(540)

LAVAX

(730) **STYL, družstvo pro chemickou výrobu,** Václavské náměstí 831/21, Praha 1, 11000, CZ
(740) Mgr. David Müller, Filipova 2016/6, Praha 4, Chodov, 14800
(510) (1) chemické výrobky určené pro průmysl, zemědělství a zahradnictví, půdní hnojiva přírodní i umělá, chemické prostředky pro konzervování potravin, průmyslová pojidla a lepidla; (3) výrobky kosmetické a přípravky pro hygienu bytu, jako prostředky WC hygieny, čističe skvrn, výrobky bytové a spotřební chemie, zejména pro WC, koupelny, kuchyně, domácnost a komunální hygienu, přípravky na čištění textilií a jiných předmětů, mýdla tekutá, šampony vlasové i tělové, pěny a sole do koupelí, čistící prostředky pro pleť, přípravky na růst vlasů, opalovací krémy, pleťové masky, krémy, vodičky, přípravky k čištění, leštění a odmašťování, brusné přípravky, voňavkářské výrobky, éterické oleje, dekorativní kosmetika a pod; (5) WC deodoranty, WC osvěžovače, WC gely, prostředky k ničení plevelu a k hubení živočišných škůdců, hmyzu a škodlivých zvířat, fungicidy a herbicidy, prostředky odpuzující hmyz, výrobky zvěrolékařské, farmaceutické a zdravotnické spadající do této třídy jako jsou dezinfekční prostředky, diabetické přípravky pro léčebné účely, hygienické potřeby pro lékařství a pro osobní hygienu.
(511) 1, 3, 5
(210) O-158850

(111) **244756**
(220) 17.01.2001
(151) 24.06.2002
(540)

TEPLÁRENSKÉ SDRUŽENÍ
České republiky

(591) Barevná
(730) **Teplárenské sdružení České republiky**, Partyzánská 1/7, Praha 7, 17000, CZ
(740) HALAXOVÁ & HALAXOVÁ, TETRAPAT, RNDr. Zdeňka Halaxová, Dukelská 891/4, Olomouc, 77200
(510) (35) řešení obchodních otázek spojených se stanovením základních podmínek dodávek tepla, analýz nákladů, odbytu a měření tepla; (41) organizování a pořádání školicích kurzů, seminářů, konferencí a exkurzí, propagační a vydavatelská činnost; (42) podpora rozvoje centralizovaného zásobování teplem (CZT), zejména zpracování analýz rozvoje CZT, řešení otázek konkurence ve vztahu k jiným druhům energií, hospodárnosti a ekologických aspektů CZT, řešení otázek rozvoje, provozu, údržby a řízení soustavy CZT, zejména základní technické a technicko-ekonomické problematiky spojené s výrobou a rozvodem tepla, řešení otázek racionalizace procesů v oblasti CZT, zabezpečení vědeckých výzkumů a řešení vývojových úkolů, zprostředkovatelská činnost v oblasti CZT, poradenská činnost v oblasti hospodárného využívání energií.
(511) 35, 41, 42
(210) O-163271

(111) **245039**
(220) 13.07.2001
(151) 24.06.2002
(540)

WebStep

(730) **WebStep s.r.o.**, Celní 17/5, Brno, Štýřice, 63900, CZ
(740) PROPATENT, Ing. Vlasta Sedláčková, Pod Pekařkou 107/1, Praha 4, Podolí, 14700
(510) (38) počítačová komunikace; (42) počítačové programování, počítačové systémové analýzy.
(511) 38, 42
(210) O-169583

(111) **245426**
(220) 11.09.2000
(151) 29.07.2002
(540)



(730) **PIVOVAR SVIJANY, a.s.**, Svijany čp. 25, Příšovice, 46346, CZ
(740) STRNAD Patent. a známková kancelář, Ing. Václav Strnad, Rychtářská 375/31, Liberec 14, 46014
(510) (16) reklamní, propagační a informační materiály na bázi papíru, tiskoviny, zejména prezentační a firemní publikace, periodika, reklamní katalogy, knihy, letáky, plakáty, reklamní tabule z papíru nebo lepenky, jídelní lístky, účtenky, pozvánky, vývěsky, papírové visačky, pohlednice, přání, kalendáře, inzertní noviny, ubrusy a ubrousky papírové, tužky všeho druhu; (21) sklenice, pohárky, poháry, číše, džbány, džbánky, láhve, püllitry, skleněné a keramické nádoby a nádobí, skleněné a keramické zboží neobsažené v jiných třídách, kelímky, papírové láhve, tácky papírové, z umělých hmot a z keramiky; (24) ručníky, ubrusy, ubrousky, kalendáře, vlajky a jiné textilní plošné výrobky v jiné třídě neuvedené; (25) oděvy, pokrývky hlavy, čelenky, trička, šátky, šály, oděvní doplňky v jiné třídě neuvedené; (32) piva všeho druhu, sladové nápoje, přípravky k přípravě nápojů; (34) popelníky všeho druhu patřící do tř.34, zapalovače kuřácké;

(41) organizování a pořádání sportovních a kulturních akcí, služby v oblasti zábavy; (42) služby spojené s provozováním pohostinství a restaurací, dočasné ubytování.

(511) 16, 21, 24, 25, 32, 34, 41, 42
(210) O-158966

(111) **245523**
(220) 19.02.2001
(151) 29.07.2002
(540)



(591) Barevná
(730) **PhDr. Švestková Sylva**, Nám. Míru 7, Frenštát pod Radhoštěm, 74401, CZ
(740) PROPATENT, Ing. Vlasta Sedláčková, Pod Pekařkou 1, Praha 4, 14700
(510) (35) pomoc při řízení podniku - zpracování analýz firemního potenciálu; (41) výchova a vzdělávání - výcviky a tréninky managementu firmy; (42) vědecký a průmyslový výzkum - průzkumy zákazníků firmy, image firmy, předvolební průzkum, socio psychologické průzkumy ve firmě, konkurzní vyšetření, psychologické poradenství.
(511) 35, 41, 42
(210) O-164483

(111) **245529**
(220) 05.03.2001
(151) 29.07.2002
(540)

DIGITAL TELECOMMUNICATIONS

(730) **DIGITAL TELECOMMUNICATIONS, spol. s r.o.**, Obránců míru 208/12, Ostrava - Vítkovice, 70300, CZ
(740) PROPATENT, Ing. Vlasta Sedláčková, Pod Pekařkou 1, Praha 4, 14700
(510) (9) telefonní a rozhlasové ústředny a jejich součásti, přístroje a zařízení telekomunikační techniky včetně bezdrátových, spojovací elektrický materiál, včetně elektrických vodičů a kontaktních prvků, kabely pro přenos zvukových signálů nebo informací drátové i bezdrátové, pouzdra na mobilní telefony, hands-free sady, kopírky, přístroje pro záznam a přenos zvuku, informace nebo obrazu a jejich součásti, karty s čipem, paměti, antény nebo mikroprocesorem, cartridge do tiskáren, faxů, kopírek; (16) kupóny a dobíjecí karty z papíru, faxovací papír, rozmnožovací blány, pásky do tiskáren, fólie ke psaní, papír; (37) montáže a opravy telekomunikační techniky a bezdrátových spojů.
(511) 9, 16, 37
(210) O-164952

(111) **245745**
(220) 19.07.2001
(151) 29.07.2002
(540)

ADITIV

(730) **ADITIV, s.r.o.**, Holín 75, Jičín, 50601, CZ
(510) (30) těsta v suchém stavu.

(511) 30
(210) O-169741

(111) **245746**
(220) 19.07.2001
(151) 29.07.2002
(540)



(730) **ADITIV, s.r.o.**, Holín 75, Jičín, 50601, CZ
(510) (30) těsta v suchém stavu.
(511) 30
(210) O-169742

(111) **246293**
(220) 05.09.2000
(151) 26.08.2002

(540) **Fernet Citrus - nejlépe chutná na ledu**
(730) **STOCK Plzeň-Božkov s.r.o.**, Palírenská 641/2, Plzeň-Božkov, 32600, CZ
(740) ZIVKO MIJATOVIC & PARTNERS s.r.o., Jugoslávských partyzánů 639/26, Praha 6, Bubeneč, 16000
(510) (16) propagační předměty z papíru a plastických hmot, zejména kalendáře, letáky, karty, tužky, pera, svorky; (33) alkoholické nápoje (s výjimkou pív); (35) reklama, propagační služby.
(511) 16, 33, 35
(210) O-158781

(111) **246294**
(220) 05.09.2000
(151) 26.08.2002

(540) **Fernet - výjimečně hořký, výjimečně dobrý**
(730) **STOCK Plzeň-Božkov s.r.o.**, Palírenská 641/2, Plzeň-Božkov, 32600, CZ
(740) ZIVKO MIJATOVIC & PARTNERS s.r.o., Jugoslávských partyzánů 639/26, Praha 6, Bubeneč, 16000
(510) (16) propagační předměty z papíru a plastických hmot, zejména kalendáře, letáky, karty, tužky, pera, svorky; (33) alkoholické nápoje (s výjimkou pív); (35) reklama, propagační služby.
(511) 16, 33, 35
(210) O-158783

(111) **246295**
(220) 05.09.2000
(151) 26.08.2002

(540) **Fernet - i muži mají své dny**
(730) **STOCK Plzeň-Božkov s.r.o.**, Palírenská 641/2, Plzeň-Božkov, 32600, CZ
(740) ZIVKO MIJATOVIC & PARTNERS s.r.o., Jugoslávských partyzánů 639/26, Praha 6, Bubeneč, 16000
(510) (16) propagační předměty z papíru a plastických hmot, zejména kalendáře, letáky, karty, tužky, pera, svorky; (33) alkoholické nápoje (s výjimkou pív); (35) reklama, propagační služby.
(511) 16, 33, 35
(210) O-158784

(111) **246348**
(220) 07.03.2001
(151) 26.08.2002
(540)



(591) Barevná
(730) **SAZKA a.s.**, K Žižkovu 851, Praha 9, 19093, CZ
(740) Halaxová & Halaxová TETRAPAT, RNDr. Zdeňka Halaxová, patentový zástupce, Jinonická 80, Praha 5, 15800
(510) (16) časopisy, knihy, publikace, reklamní prospekty, informační letáky, losy, hrací karty, propagační předměty jako jsou zejména tužky, kalendáře, plakáty, diáře, těžítka; (18) tašky, brašny, batohy; (24) ručníky; (25) trička, čepice; (34) zapalovače; (35) reklamní činnost, administrativní práce, automatizované zpracování dat; (36) pronájem bytových a nebytových prostor; (37) úklid; (41) organizování sportovních sázek a číselných loterií a jiných podobných her v souladu s obecně závaznými právními předpisy, prodej losů a příjem sázek ve smluvně závazných sběrnách právnických a fyzických osob a ve sběrnách zřízených společnostmi, vydavatelská činnost, nakladatelská činnost; (42) služby spojené s poskytováním občerstvení, poskytování občerstvení.
(511) 16, 18, 24, 25, 34, 35, 36, 37, 41, 42
(210) O-165061

(111) **246349**
(220) 07.03.2001
(151) 26.08.2002
(540)



(591) Barevná
(730) **SAZKA a.s.**, K Žižkovu 851, Praha 9, 19093, CZ
(740) Halaxová & Halaxová TETRAPAT, RNDr. Zdeňka Halaxová, patentový zástupce, Jinonická 80, Praha 5, 15800
(510) (16) časopisy, knihy, publikace, reklamní prospekty, informační letáky, losy, hrací karty, propagační předměty jako jsou zejména tužky, kalendáře, plakáty, diáře, těžítka; (18) tašky, brašny, batohy; (24) ručníky; (25) trička, čepice; (34) zapalovače; (35) reklamní činnost, administrativní práce, automatizované zpracování dat; (36) pronájem bytových a nebytových prostor; (37) úklid; (41) organizování sportovních sázek a číselných loterií a jiných podobných her v souladu s obecně závaznými právními předpisy, prodej losů a příjem sázek ve smluvně závazných sběrnách právnických a fyzických osob a ve sběrnách zřízených společnostmi, vydavatelská činnost, nakladatelská činnost; (42) služby spojené s poskytováním občerstvení, poskytování občerstvení.
(511) 16, 18, 24, 25, 34, 35, 36, 37, 41, 42
(210) O-165062

(111) **247098**
(220) 17.01.2001
(151) 24.09.2002
(540)

www.lotteryclub.org.

(730) **SAZKA a.s.**, K Žižkovu 851, Praha 9, 19093, CZ
(740) Halaxová & Halaxová TETRAPAT, RNDr. Zdeňka Halaxová, patentový zástupce, Jinonická 80, Praha 5, 15800
(510) (16) časopisy, knihy, publikace, reklamní prospekty, informační letáky, losy, hrací karty, propagační předměty jako jsou zejména tužky, kalendáře, plakáty, diáře, těžítka; (18) tašky, brašny, batohy; (24) ručníky; (25) trička, čepice; (34) zapalovače – v rámci této třídy; (35) reklamní činnost, administrativní práce, automatizované zpracování dat; (36) pronájem bytových a nebytových prostor; (37) úklid; (42) poskytování občerstvení, služby spojené s poskytováním občerstvení.
(511) 16, 18, 24, 25, 34, 35, 36, 37, 42
(210) O-163278

(111) **247963**
(220) 21.09.2000
(151) 29.10.2002
(540)



(591) Barevná
(730) **LINEA Nivnice, a.s.**, U dvora 190, Nivnice, 68751, CZ
(740) Müller Václav, patentový zástupce, Filipova 2016, Praha 4, 14800
(510) (33) alkoholické nápoje.
(511) 33
(210) O-159322

(111) **250653**
(220) 17.01.2001
(151) 27.01.2003
(540) **"Rádio Blaník - Klasické české hity"**

(730) **MEDIA BOHEMIA a.s.**, Bělehradská 299/132, Praha 2, Vinohrady, 12000, CZ
(740) AK Erhartová Gürlich Vítek & partners, JUDr. Olga Erhartová, advokátka, Šafaříkova 201/17, Praha 2, Vinohrady, 12000
(510) (35) propagační činnost, reklama; (38) spoje (komunikace), vysílání vědeckých, vzdělávacích, výchovných, zábavných, hudebních, sportovních, kulturních a jiných rozhlasových programů; (41) zábava, kulturní aktivity.
(511) 35, 38, 41
(210) O-163298

(111) **257092**
(220) 19.02.2001
(151) 29.09.2003
(540)

www.kurzovesazky.cz

(730) **SAZKA a.s.**, K Žižkovu 851, Praha 9, 19093, CZ
(740) Halaxová & Halaxová TETRAPAT, RNDr. Zdeňka Halaxová, patentový zástupce, Jinonická 80, Praha 5, 15800
(510) (16) časopisy, knihy, publikace, reklamní prospekty, informační letáky, hrací karty, propagační předměty jako jsou zejména tužky, kalendáře, plakáty, diáře, těžítka; (18) tašky, brašny, batohy; (24) ručníky; (25) trička, čepice; (34) zapalovače v rámci této třídy; (35) reklamní činnost, administrativní práce, automatizované zpracování dat; (36) pronájem bytových a nebytových prostor; (37) úklid; (41) vydavatelská činnost, nakladatelská činnost; (42) poskytováním občerstvení a služby spojené s poskytováním občerstvení.

(511) 16, 18, 24, 25, 34, 35, 36, 37, 41, 42
(210) O-164478

(111) **257093**
(220) 19.02.2001
(151) 29.09.2003
(540)

www.kurzovesazky.com

(730) **SAZKA a.s.**, K Žižkovu 851, Praha 9, 19093, CZ
(740) Halaxová & Halaxová TETRAPAT, RNDr. Zdeňka Halaxová, patentový zástupce, Jinonická 80, Praha 5, 15800
(510) (16) časopisy, knihy, publikace, reklamní prospekty, informační letáky, hrací karty, propagační předměty jako jsou zejména tužky, kalendáře, plakáty, diáře, těžítka; (18) tašky, brašny, batohy; (24) ručníky; (25) trička, čepice; (34) zapalovače v rámci této třídy; (35) reklamní činnost, administrativní práce, automatizované zpracování dat; (36) pronájem bytových a nebytových prostor; (37) úklid; (41) vydavatelská činnost, nakladatelská činnost; (42) poskytováním občerstvení a služby spojené s poskytováním občerstvení.
(511) 16, 18, 24, 25, 34, 35, 36, 37, 41, 42
(210) O-164479

(111) **258696**
(220) 21.07.2000
(151) 27.11.2003
(540)

PINGU

(730) **Irena Kubičková - PINGU**, Malá 76, Holešov, 76901, CZ
(740) Patentová a známková kancelář, Ing. Jaromír Příkryl, Včelín 1161, Hulín, 76824
(510) (25) oděvy, sportovní oblečení, oblečení pro volný čas, nášivky na oděvy, sportovní oblečení a sportovní potřeby, pásky; (28) tělocvičné a sportovní potřeby, sportovní potřeby pro gymnastiku a sport; (35) zprostředkovatelská činnost v oblasti obchodu.
(511) 25, 28, 35
(210) O-157637

(111) **263868**
(220) 07.02.2001
(151) 28.06.2004
(540)

Pomáháme druhým k vítězství

(730) **SAZKA a.s.**, K Žižkovu 851, Praha 9, 19093, CZ
(740) Halaxová & Halaxová TETRAPAT, RNDr. Zdeňka Halaxová, patentový zástupce, Jinonická 80, Praha 5, 15800
(510) (16) publikace, reklamní prospekty, informační letáky, losy, hrací karty, kalendáře; (35) reklamní činnost; (41) organizování sportovních sázek a číselných loterií, provozování loterií a jiných podobných her v souladu s obecně závaznými právními předpisy, prodej losů a příjem sázek ve smluvně závazných sběrnách právnických a fyzických osob a ve sběrnách zřízených společnostmi.
(511) 16, 35, 41
(210) O-164111

(111) **312393**
(220) 27.01.2010
(151) 02.06.2010
(540)



- (730) **ČESKÉ DOTEKY HUDBY EM-ART, o.p.s.**, Pohořelec 111/25, Praha 1, Hradčany, 11800, CZ
(740) Advokátní kancelář Pokorný, Wagner & partneři, s.r.o., JUDr. Richard Wagner, společník a jednatel, Klimentská 1216/46, Praha 1 - Nové Město, 11000
(510) (16) rozmnožovací stroje a přístroje, katalogy, veškeré papírové vyhotoveniny spadající do této třídy, dále i plakáty, vstupenky, sborníky, fotografie, brožury, programy, pohlednice, letáky, tiskárenské výrobky; (35) reklama, reklamní a propagační činnost, reklamní práce, marketing, producentské a organizační činnosti v oblasti této kategorie, zejména na festivalech, přehlídkách umění, sněmech, konferencích, soutěžích, koncertních sezónách, festivalových filmových produkcích, public relations a služby v této oblasti, marketingové a promotions akce v této kategorii, pronájem reklamních ploch, pronájem reklamních materiálů, venkovní reklama, služby reklamních agentur; (36) služby nemovitostí, pronájem a správa nemovitostí, pronájem bytových a nebytových prostor včetně poskytování služeb zajišťujících řádný chod nemovitostí, bytů a nebytových prostor, správa majetku, zprostředkování nemovitostí; (41) agenturní činnost v oblasti kultury a umění, provozování kulturních a kulturně vzdělávacích činností, koncertní, nahrávací, divadelní a filmová činnost, pořádání a zajišťování kulturních produkcí, zábav, festivalů a koncertů, agenturní činnost v oblasti umění a kultury, výroba audiovizuálních programů, vydavatelská a nakladatelská činnost, založení a provozování knihovny (půjčovny knih) a hudebního archivu jako veřejné služby, vzdělávací, konzultační, poradenské a odborné aktivity dle této třídy, pořádání odborných kurzů, školení a jiných vzdělávacích akcí včetně lektorské činnosti, prezentace vizuálního umění nebo literatury veřejnosti pro kulturní a vzdělávací účely, setkávání hudebníků, provozování orchestru.
(511) 16, 35, 36, 41
(210) O-473775

(111) **312646**
(220) 19.01.2010
(151) 16.06.2010
(540)

IXODERM

- (730) **Vetrisol, s.r.o.**, Renoirova 1051/2A, Praha 5, 15200, CZ
(740) PatentEnter s.r.o., Koliště 1965/13a, Brno, Černá Pole, 60200
(510) (3) vonné oleje, kosmetika; (5) farmaceutické a veterinářské výrobky, hygienické výrobky pro léčebné účely, dietetické přípravky pro léčebné účely, dezinfekční přípravky, výrobky pro hubení škodlivých zvířat; (29) maso, ryby, drůbež a zvěřina, masové výtažky.
(511) 3, 5, 29
(210) O-473531

(111) **315251**
(220) 09.06.2010
(151) 10.11.2010
(540)



- (730) **EP Line SE**, Hrského 2231/25, Praha 4, Chodov, 14800, CZ
(510) (16) papír, lepenka a výrobky z těchto materiálů, které nejsou zařazeny do jiných tříd, tiskárenské výrobky, potřeby pro knižní vazby, fotografie, papírenské zboží, lepidla pro papírenství, nebo domácnost, materiál pro umělce, štětce, psací stroje a kancelářské potřeby (vyjímaje nábytek), učební a vyučovací pomůcky s výjimkou přístrojů, plastické obaly (nezařazené do jiných tříd), tiskařské typy, štočky; (28) hry, hračky, zejména figurky (hračky), postavičky (hračky), autíčka na hraní, automobilové modely zmenšené, boby, bublifuk (hračky), draci létající, houpačky, hra v kostky, hra v kuželky, hra v šachy, hrací karty, hrací koule, hrací kuličky, hrací žetony, hračky pohyblivé, hráčské pálky (sportovní náčiní), hry společenské, hry stolní, hry jiné než upravené pro použití s externí obrazovkou nebo monitorem, kanadské žertíky (atrapy), koloběžky, kostky hrací, kouzelnické potřeby, kuželky, loutky, maňásci (prstová loutka), masky divadelní, masky karnevalové, medvídci plyšovi, míče na hraní, míčky na hraní, panenky, domečky, pro panenky, postýlky pro panenky, šatičky pro panenky, pokojíčky pro panenky, pistole a pistolky (hračky), pistolky vzduchové (hračky), puzzles, rádiem řízená autíčka na hraní, sánky (sportovní potřeby), sítě (sportovní potřeby), skateboardy skluzavky (hry), stavebnice (hračky), stavebnicové kostky, šipky (hra), talíře létající (hračky); (35) propagační činnost, reklama, pomoc při řízení obchodní činnosti, obchodní administrativa, kancelářské práce.
(511) 16, 28, 35
(210) O-477314

(111) **315583**
(220) 30.07.2010
(151) 01.12.2010
(540)



- (730) **BITUMAX s.r.o.**, Českobratrské náměstí 133, Mladá Boleslav II, 29301, CZ
(740) JUDr. Zdeněk Hromádka, advokát, Rašínova 522, Zlín, 76001
(510) (19) asfaltové hydroizolační materiály.
(511) 19
(210) O-478399

(111) **315735**
(220) 30.06.2010
(151) 08.12.2010
(540)



(591) Barevná
(730) **divadlo MINOR, příspěvková organizace**, Vodičkova 674/6, Praha 1, 11000, CZ
(740) JUDr. Tomáš Uzel, Dlouhá 16, Praha 1, 11000
(510) (41) divadelní představení, výroba divadelních nebo jiných představení, semináře – organizování a vedení.
(511) 41
(210) O-477809

(111) **315900**
(220) 22.07.2010
(151) 21.12.2010
(540)



(730) **Bako Tomáš**, U družstva život 2, Praha 4, 14000, CZ
(740) Všecka Zelený Švorčík a partneři, advokátní a patentová kancelář, JUDr. Otakar Švorčík, advokát, Hádkova 1406/2, Praha 2, Nové Město, 12000
(510) (16) publikace, tiskoviny; (35) reklamní a propagační činnost; (41) výchovná a vzdělávací činnost, pořádání kurzů, seminářů, přednášek v oblasti péče o děti, konzultační činnost v oblasti péče o dítě, poradenství v oblasti výchovy dítěte, pedagogické poradenství, půjčování videonahrávek, CD, půjčování literatury, vydávání publikací, časopisů; (44) poskytování zdravotního vyšetření a péče, psychologické poradenství; (45) doprovod klientů na vyšetření, poskytování sociálních služeb.
(511) 16, 35, 41, 44, 45
(210) O-478243

(111) **315977**
(220) 30.06.2010
(151) 29.12.2010
(540)

Divadlo Minor

(730) **divadlo MINOR, příspěvková organizace**, Vodičkova 674/6, Praha 1, 11000, CZ
(740) JUDr. Tomáš Uzel, Dlouhá 16, Praha 1, 11000
(510) (25) oděvy, oděvní doplňky; (28) hry, hračky; (35) koupě a prodej v oblasti: loutky, hračky, hry, dětské zboží, knihy, CD; (41) divadelní představení, výroba divadelních nebo jiných představení, semináře – organizování a vedení; (43) bufety, restaurace.
(511) 25, 28, 35, 41, 43
(210) O-477807

(111) **315978**
(220) 30.06.2010
(151) 29.12.2010
(540)

Minor

(730) **divadlo MINOR, příspěvková organizace**, Vodičkova 674/6, Praha 1, 11000, CZ
(740) JUDr. Tomáš Uzel, Dlouhá 16, Praha 1, 11000
(510) (25) oděvy, oděvní doplňky; (28) hry, hračky; (35) koupě a prodej v oblasti: loutky, hračky, hry, dětské zboží, knihy, CD; (41) divadelní představení, výroba divadelních nebo jiných představení, semináře – organizování a vedení; (43) bufety, restaurace.
(511) 25, 28, 35, 41, 43
(210) O-477808

(111) **316030**
(220) 18.08.2010
(151) 29.12.2010
(540)



(591) Barevná
(730) **Ústav aplikované mechaniky Brno, s.r.o.**, Resselova 972/3, Brno, Veverí, 60200, CZ
(740) Kocián Šolc Balaščík advokátní kancelář, Mgr. Lenka Peštová, Jungmannova 24, Praha 1, 11000
(510) (41) organizování a vedení konferencí, organizování a vedení seminářů, pořádání a řízení školení; (42) inženýrské práce, expertizy, technický průzkum, zkoušky materiálů, měření a kalibrování, výzkum v oboru strojírenství, technické poradenství v oblasti strojírenství, tvorba a vývoj počítačových programů.
(511) 41, 42
(210) O-478844

(111) **316031**
(220) 18.08.2010
(151) 29.12.2010
(540)

ÚAM Brno

(730) **Ústav aplikované mechaniky Brno, s.r.o.**, Resselova 972/3, Brno, Veverí, 60200, CZ
(740) Kocián Šolc Balaščík advokátní kancelář, Mgr. Lenka Peštová, Jungmannova 24, Praha 1, 11000
(510) (41) organizování a vedení konferencí, organizování a vedení seminářů, pořádání a řízení školení; (42) inženýrské práce, expertizy, technický průzkum, zkoušky materiálů, měření a kalibrování, výzkum v oboru strojírenství, technické poradenství v oblasti strojírenství, tvorba a vývoj počítačových programů.
(511) 41, 42
(210) O-478845

(111) **316121**
(220) 27.07.2010
(151) 05.01.2011
(540)



(591) Barevná
(730) **Gladiator Championship Fighting, spolek**, Průběžná 1801/49, Praha 10, Strašnice, 10000, CZ
(510) (41) instruktážní výcvik zaměřený zejména na bojové sporty, pořádání, provozování a organizování sportovních, kulturních a společenských akcí zaměřených zejména na bojové sporty.
(511) 41
(210) O-478314

(111) **316138**
(220) 06.08.2010
(151) 05.01.2011
(540)

Život je pohyb. Pohyb je proenzi.

(730) **WALMARK, a.s.**, Oldřichovice 44, Třinec, 73961, CZ
(740) Baker & McKenzie s.r.o., advokátní kancelář, JUDr. Jiří Čermák, advokát, Klimentská 1216/46, Praha 1, 11002
(510) (5) výrobky farmaceutické a parafarmaceutické, vitamíny a minerály a stopové prvky, dietní a nutriční přípravky a léčiva, medicínální sirupy, výtažky z léčivých bylin a kombinované přípravky vitamínů, minerálů, stopových prvků a bylinných výtažků, potravinové doplňky obohacené vitamíny nebo minerály nebo stopovými prvky, vitamínové přípravky, vitamíny a multivitaminové preparáty, minerály a multiminerálové preparáty, bylinné čaje, léčivé byliny, cukrovinky nebo pastilky nebo tabletky nebo tobolky nebo kapsle nebo žvýkačky s léčivými přísadami, dietetické látky upravené pro lékařské účely, minerální vody a dietetické nápoje upravené pro lékařské účely, dietní potraviny upravené pro lékařské účely, doplňky výživové pro lékařské účely, bílkovinné přípravky nebo potrava pro lékařské účely, balzámy a krémy a masti pro lékařské účely, chemické přípravky pro lékařské účely, léčivé oleje, oleje pro lékařské účely, tuky pro lékařské účely, léčivé soli, tinktury pro lékařské účely, bylinné výtažky nebo sirupy, vitamínová a minerální výživa ve formě koncentrátů, proteinové koncentráty jako výživné přísady k potravinám, droždí pro farmaceutické účely, potravinové doplňky s léčebnými účinky, výživné nebo dietetické přípravky pro lékařské účely pro denní doplnění stravy jako instantní strava nebo samostatná směs, která se skládá hlavně z mléka v prášku nebo ze živočišných nebo zeleninových proteinů, také s přísadkou vitamínů nebo minerálů nebo stopových prvků nebo cukru; (29) potravinové doplňky ne pro lékařské účely (zařazené v této třídě) a obsahující látky živočišného původu, protein pro lidskou spotřebu, proteinové výrobky a přípravky pro výživu, přípravky zvláštní výživy pro sportovce nebo osoby s vysokým energetickým výdejem, jedlá želatina, želatinové výrobky a přípravky pro výživu, tuky jedlé, oleje jedlé, extrakty z chaluch jako výživa, výživné přípravky pro denní doplnění stravy, která se skládá hlavně z mléka v prášku nebo ze živočišných nebo zeleninových proteinů, také s přísadkou vitamínů nebo minerálů nebo stopových prvků nebo cukru, mléko, mléčné výrobky, jogurty, konzervované, sušené, vařené nebo nakládané ovoce nebo zelenina, polévky, vývary, bujóny; (30) potravinové doplňky ne pro lékařské účely (zařazené v této třídě) a obsahující látky rostlinného původu, cukrovinky, žvýkačky, bonbóny, zmrzliny, pekařské výrobky, cukrářské výrobky, kakao, káva, čaj, čokoláda, nápoje čokoládové, čajové, kakaové nebo kávové, potraviny a pokrmy z obilovin pro lidskou spotřebu, těstoviny, muesli, med, propolis pro lidskou potřebu.
(511) 5, 29, 30
(210) O-478591

(111) **316142**
(220) 10.08.2010
(151) 05.01.2011
(540)



(730) **Asociace obranného a bezpečnostního průmyslu ČR**, Washingtonova 1567/25, Praha 1, Nové Město, 11000, CZ
(740) Ing. Jarmila Javoříková, Slunečná 4566, Zlín, 76005
(510) (9) elektrické, elektronické a optické přístroje určené pro zbrojní a obranný průmysl, přístroje zaměřovací, radiolokační, zabezpečovací, navigační a vyhledávací, přístroje vědecké, námořní, letecké, fotografické, filmové, přístroje pro vážení, měření, signalizaci, kontrolu a záchranu, laboratorní přístroje, přístroje bezpečnostní - alarmy, výukové přístroje a zařízení, přístroje pro kódování a dekódování informací, telekomunikační přístroje, přístroje pro záznam, převod a reprodukci zvuku nebo obrazu, elektronické paměti (médiá) všeho druhu, počítače a přístroje určené pro zpracování informací, zejména pro oblast zbrojního a obranného průmyslu, počítačové informační systémy, počítačové programy (software), software a elektronické systémy pro vojenské přístroje, příslušenství k počítačům v rámci této třídy, elektrické kabely, elektroinstalační materiály, přístroje pro vedení, výrobu, přepínání, přeměnu, akumulaci, regulaci nebo řízení elektrického proudu; (12) dopravní prostředky pozemní, vodní a vzdušné v rámci této třídy, vojenské dopravní prostředky pozemní, vodní a vzdušné v rámci této třídy, součásti a náhradní díly k dopravním prostředkům a vojenským dopravním prostředkům v rámci této třídy; (13) střelné zbraně všeho druhu v rámci této třídy, střelivo, munice, střely a odpalovací zařízení všeho druhu, tanky, vojenská výzbroj v rámci této třídy, trhavin a výbušniny a jejich součásti, slzotvorné zbraně, příslušenství ke střelným zbraním a k vojenské výzbroji v rámci této třídy; (35) činnost podnikatelských, ekonomických a organizačních poradců, administrativní služby, kancelářské práce, automatizované zpracování dat, správa obchodních dat, vedení seznamu členů Asociace obranného a bezpečnostního průmyslu ČR (AOBP), prosazování a hájení podnikatelských a obchodních zájmů svých členů, podpora exportních schopností svých členů v oblasti zbrojního a obranného průmyslu, poskytování obchodních informací, služby informačních databank, statistické informace, služby a poradenství v oblasti managementu, řízení firmy, obchodní strategie, obchodní správa podnikatelských subjektů, marketingová, reklamní a inzertní činnost, průzkumy trhu, služby public relations, zprostředkování v oblasti obchodu s vojenskou technikou a materiálem, pomoc při obchodní činnosti, pořádání komerčních a reklamních veletrhů a výstav, obchodní zastoupení a prosazování obchodních zájmů jiných podnikatelských subjektů, zejména výrobců, podpora navazování obchodních kontaktů českých a zahraničních podnikatelských subjektů, kopírovací služby, zasilání reklamních výrobků a materiálů zákazníkům, organizování a pořádání komerčních, prodejních a reklamních akcí, obchodní předvádění výrobků, distribuce produktů a letáků k reklamním účelům; (42) koordinační činnost v oblasti výzkumu a vývoje mezi jednotlivými členy Asociace obranného a bezpečnostního průmyslu ČR (AOBP), výzkum a vývoj v oblasti zbrojního a obranného průmyslu, odborná poradenská a konzultační činnost v oblasti vojenství a vojenské techniky, odborná poradenská, konzultační, kontaktní a analytická činnost pro členy Asociace ve věci spolupráce se státní správou, parlamentem a dalšími subjekty České republiky a dále s organizacemi NATO, EU, BERD, podpora prezentací výrobních záměrů a výrobků a zapojení členů Asociace do rozvojových a modernizačních programů ozbrojených sil a sborů České republiky, podpora a koordinace výzkumu, vývoje a zkušebnictví v oblasti vojenské techniky a materiálu s cílem vytvořit srovnatelné podmínky se státy Evropské unie a NATO, spolupráce s výzkumnými a vývojovými pracovišti, zaměřené na výzkum a vývoj vojenských technologií a materiálů, odborné zastupování členů Asociace v rámci Svazu průmyslu, obchodu a dopravy ČR, odborná spolupráce se zahraničními subjekty shodného zaměření.

(511) 9, 12, 13, 35, 42
(210) O-478624

(111) **316150**
(220) 17.08.2010
(151) 05.01.2011

(540) **KORUNNÍ MALINOVKA**

(730) **Karlovarská Korunní s.r.o.**, č. p. 77, Stráž nad Ohří, 36301, CZ
(740) Rott, Růžicka & Guttman a spol., Vyskočilova 1566, Praha 4, Michle, 14000
(510) (5) léčivé nápoje, minerální potravinové doplňky v tuhém i tekutém stavu, diabetické a dietetické nápoje pro lékařské účely, nápoje pro kojence; (32) nealkoholické nápoje, minerální vody přírodní, ochucené stolní a pramenité vody, syčené nápoje nealkoholické, ovocné šťávy, sirupy a přípravky ke zhotovování nápojů, piva; (35) zprostředkování obchodní činnosti pro výrobky uvedené ve třídách 5 a 32, propagační a reklamní činnost, průzkumy trhu, pronájem reklamních míst.
(511) 5, 32, 35
(210) O-478809

(111) **316216**
(220) 31.07.2010
(151) 12.01.2011

(540) **Modrý koník**

(730) **Asmira Solutions s. r. o.**, Martinská 56, 821 05 Bratislava, SK
(740) Jansa, Mokrá, Otevřel & partneři, v.o.s., JUDr. Lukáš Jansa, advokát, Sokola Tůmy 743/16, Ostrava - Mariánské Hory, 70900
(510) (9) nahrané programy pro internetové vyhledávače a portály, digitální hudba (s možností nahrávání) poskytována z Internetu, počítačový software a hardware na umožnění vyhledávání dat a napojení na databáze a na Internet, počítačový software na vytvoření dynamických internetových stránek, nahrané programy pro reklamní systémy, nahrané programy na zpřístupňování a sdílení fotografií a videí, počítačové databáze, informace a záznamy v elektronické podobě uložené na samostatných nosičích a/nebo v rámci internetových, intranetových, datových, informačních či telekomunikačních sítí, nahrané počítačové programy, počítačové pořady (stažené z telekomunikační sítě), CD disky, DVD disky, magnetické nosiče dat, záznamové disky, elektronické publikace (stažené z telekomunikační sítě), počítačový software, počítačový hardware, vysílací zařízení (telekomunikace), telefonní přístroje, zejména na telefonování přes internet, zařízení a přístroje pro přenos, záznam nebo reprodukci zvuku, obrazu nebo dat, přístroje a nástroje fotografické, kinematografické, optické, signalizační, kontrolní, záchranné; (16) brožury, knihy, prospekty, příručky, plakáty, katalogy, tištěné manuály, časopisy, noviny, periodiky a neperiodický tisk, tiskovina, kalendáře, papír, kartón, papírové formuláře, papírové osvědčení, lepenka a výrobky z těchto materiálů, které nejsou zahrnuty v jiných třídách, informace, údaje a databáze na papírových nosičích, papírenské zboží, předměty z kartónu, alba, atlasy, fotografie, tiskopisy, formuláře, grafické reprodukcce, grafiky, spisové obaly (pořadače), papírové vlajky, poutače z papíru nebo lepenky, netextilní etikety, razítka, pečete, pečeti vosky, psací potřeby, školní potřeby, psací stroje a kancelářské potřeby s výjimkou nábytku, lepicí štítky, lepidla a lepicí pásy na kancelářské účely a použití v domácnosti, pytle a pytlíky z papíru nebo plastických materiálů; (35) kompilace a systematizace informací a fotografií do počítačových databází, propagace výchovných, společenských služeb, veřejných a komunitních služeb, vyhledávání informací v počítačových souborech (pro zákazníky), sběr údajů do počítačových databází, komerční informační kanceláře, reklamní služby, obchodní management, obchodní administrativní, on-line reklama na počítačové komunikační síti, administrativní zpracování obchodních zakázek, obchodní nebo podnikatelské informace, obchodní informace a rady spotřebitelům, obchodní nebo podnikatelský průzkum, organizování komerčních nebo reklamních výstav a veletrhů, propagace a reklama spojena se systémy pay - per - click (PPC), poskytování služeb reklamních internetových vyhledávačů, podpora prodeje (pro třetí osoby), služby porovnávání cen, předvádění zboží, pronájem reklamního času ve všech komunikačních médiích, public relations, reklama, reklamní agentury, vedení kartoték počítači, maloobchodní a velkoobchodní činnost s oděvy, spodním prádlem, oděvními doplňky, obuví, dekoracemi, šperky, bižuterií, kosmetikou, potřebami a doplňky pro maminky a pro péči o dítě, shromažďování různých výrobků, zejména oděvů, spodního prádla, oděvních doplňků, obuví, dekorací, šperků, bižuterie, kosmetiky, potřeb a

doplňků pro maminky a pro péči o dítě (kromě dopravy) s cílem umožnit zákazníkům, aby si mohli tyto výrobky pohodlně prohlížet a nakupovat, a to prostřednictvím maloobchodních prodejen, velkoobchodních prodejen, prostřednictvím katalogového prodeje nebo elektronickými prostředky, prostřednictvím webových stránek nebo prostřednictvím teleshoppingu, obchodní zprostředkování registrace doménových jmen, obchodní zprostředkování služeb ve třídách 35, 38, 41 a 42, poskytování informací o uvedených službách prostřednictvím komunikačních médií, elektronické pošty, SMS zpráv, počítačových sítí a Internetu; (38) telekomunikační přenos elektronických tiskovin, časopisů, periodik, knih a jiných dat prostřednictvím telekomunikační sítě včetně Internetu a/nebo intranetu, poskytování přístupu k databázím na Internetu, poskytování přístupu několika uživatelů k elektronickým sítím oznamovací techniky, včetně Internetu, extranetu a širokopásmového přístupu, poskytování datových chat - linek s použitím Internetu, služby pro přístup k Internetu, vysílání programů přes Internet, telekomunikační přenos informací na Internetu včetně provozování elektronických nástěnek, chatu, blogů, diskusních skupin, poskytování přístupu k on-line informačním datovým sítím, telekomunikační služby, poskytování telekomunikačního připojení do světové počítačové sítě, poskytování telekomunikačních kanálů na teleshopping, elektronická pošta, komunikace prostřednictvím optických kabelů, počítačová komunikace, komunikace pomocí počítačových terminálů, posílání zpráv, poskytování prostoru pro diskusi na Internetu, poskytování uživatelského přístupu do světové počítačové sítě, pronájem přístupového času do světových počítačových sítí, pronájem zařízení pro přenos informací, přenos signálu pomocí družice, přenos zpráv a obrazových informací pomocí počítače, zpravodajské agentury, rozhlasové vysílání, televizní vysílání, teletextové služby, tiskové kanceláře, výzvy (rádiem, telefonem či jinými elektronickými komunikačními prostředky), poskytování informací o uvedených službách prostřednictvím komunikačních médií, elektronické pošty, SMS zpráv, počítačových sítí a Internetu; (41) zábava a vzdělávání prostřednictvím počítačů, elektronických a on-line databází, sociálních sítí a internetových diskusí, vydávání elektronických publikací, zejména publikací tvořených uživateli Internetu včetně zobrazování textů, blogů, obrázků, fotografií, diskusních příspěvků, videí, elektronické hry a soutěže poskytnuté Internetem, poskytování digitální hudby (nenahratelné) z míst webových stránek, MP3 Internetu, poskytování interaktivních počítačových her pro více hráčů přes Internet a elektronické komunikační sítě, vydávání časopisů, novin, periodik, vydávání on-line časopisů s obsahem tvořeným uživateli, zábava prostřednictvím sdílení videí a fotografií, pronájem dekorací, informace o možnostech zábavy, informace o možnostech rekreace, informace o možnostech rozptýlení, informace o výchově a vzdělávání, on-line vydávání knih a časopisů v elektronické podobě, elektronická ediční činnost v malém, organizování soutěží (vědomostních nebo zábavních), filmová tvorba, fotografická reportáž, fotografování, koncertní síně, sály, nahrávání videokazet, organizování kulturních nebo vzdělávacích výstav, organizování plesů, svatebních hostin, organizování představení, organizování soutěží krásy, organizování soutěží, organizování živých vystoupení, psaní textů kromě reklamních, plánování a organizování večírků, poskytování elektronických publikací on-line, praktický výcvik, reportážské služby, školení, umělecké módní agentury, vydávání knih, vydávání textů s výjimkou reklamních nebo náborových, vydávání knih a časopisů v elektronické podobě, výuka, vzdělávání, zábava, pobavení, poskytování informací o uvedených službách prostřednictvím komunikačních médií, elektronické pošty, SMS zpráv, počítačových sítí a Internetu; (42) design míst webových stránek na Internetu (služby -), poskytování internetových vyhledávačů, návrh, vytváření, úprava, implementace a udržování internetových stránek pro zákazníky, tvorba internetových míst webových stránek, uvádění internetových míst, zřizování internetového prostoru pro elektronický obchod, poskytování internetových vyhledávačů a on-line adresářů na vyhledávání a zobrazování informací, blogů, diskusí, videí a fotografií týkajících se mateřství, výchovy a péče o děti, společenského života, virtuálních komunit, sociálních sítí, rodinných událostí, vývoj a tvorba softwaru, počítačové programování, odborné poradenství v oblasti internetových vyhledávačů, návrh a analýzy počítačových systémů, zhotovování kopií počítačových programů, servis a aktualizace počítačových programů, obnova počítačových programů, vytváření a udržování počítačových stránek pro zákazníky, hostování na počítačových stránkách, poskytování informací o uvedených službách prostřednictvím komunikačních médií, elektronické pošty, SMS zpráv počítačových sítí a Internetu.

(511) 9, 16, 35, 38, 41, 42
(210) O-478429

(111) **316224**
(220) 10.08.2010
(151) 12.01.2011
(540)

PRALINKOVÝ CLUB

(730) **Králová Pavlína**, Kolátorova 8, Praha 6, 16900, CZ
(510) (16) balicí papír, brožury, dopisní papír, formuláře; (30) cukroví, cukrovinky, čokoláda, čokoládové nápoje, kakao, kakaové nápoje, pralinky, sušenky; (35) komerční správa licencí na výrobky a služby ostatních, předplatné, reklama, reklamní materiály - zasílání reklamních materiálů zákazníkům, rozšiřování reklamních nebo inzertních materiálů zákazníkům, rozšiřování vzorků; (39) balení zboží, doručování zboží, dovoz, doprava.
(511) 16, 30, 35, 39
(210) O-478650

(111) **316246**
(220) 17.09.2010
(151) 12.01.2011
(540)



(591) Barevná
(730) **MEDIA MARKETING SERVICES a.s.**, Bělehradská 299/132, Praha 2, Vinohrady, 12000, CZ
(740) AK Erhartová Gürlich Vítek & partners, JUDr. Olga Erhartová, advokátka, Šafaříkova 201/17, Praha 2, Vinohrady, 12000
(510) (35) marketingové studie, obchodní činnost v oblasti služeb ve třídách 38 a 41, obchodní management a podnikové poradenství, obchodní nebo podnikatelské informace, obchodní nebo podnikatelský průzkum, obchodní reklama, pronájem reklamní doby v komunikačních médiích, pronájem reklamních materiálů, propagační činnost, reklama, rozhlasová reklama, inzerce, obchodní administrativa, podpora prodeje zboží, komerční informační kancelář, aktualizace reklamních nebo inzertních materiálů, rozšiřování reklamních nebo inzertních materiálů, pronájem reklamních ploch, vydávání, zveřejňování, publikování reklamních textů, vydávání reklamních, propagačních a inzertních textů, zpracování textů, marketingové služby; (36) kanceláře ubytovací, pronájem nemovitostí, uzavírání smluv úrazového pojištění, zprostředkování pojištění, zprostředkování cestovního pojištění, zprostředkování úschovných služeb, zprostředkování směnových peněz, vydávání cestovních šeků; (38) telekomunikace, rozhlasové vysílání, televizní vysílání, vysílání kabelové televize, komunikace prostřednictvím mobilních telefonů, počítačová komunikace, přenášení pomocí satelitních družic, agentury tiskové, pronájem zařízení pro přenos informací, přenos zpráv a obrazových informací pomocí počítače, šíření informací prostřednictvím Internetu, přenos faxem, půjčování telekomunikačních zařízení, telefonické služby, textové služby; (39) informace o cestování, informace o dopravě a přepravě, doprava, přeprava, přeprava turistů, rezervace jízdenek a místenek, rezervace letenek, rezervace (cestování), rezervace v dopravě, informace o jízdních řádech, pronájem automobilů, pronájem kol a jiných vozidel, pronájem lodí a jiných plavidel, pronájem nosičů na vozidla, služby dopravců, doprovázení turistů, služby turistických průvodců, jízdy výletní lodí, organizování a provádění okružních cest, organizování a provádění cest, organizování a provádění exkurzí, organizování a uskutečňování zájezdů, služby cestovní kanceláře v rámci této třídy, zprostředkování výše uvedených služeb; (41) digitální zpracování obrazu, elektronické publikování, klubové služby, konference, organizování kulturních nebo vzdělávacích výstav, organizování představení, poskytování on-line elektronických publikací, rozhlasové a televizní vysílání (výroba), výroba rozhlasových a televizních programů, televizní zábava, výchovná, vzdělávací a zábavní činnost, organizování kulturních, sportovních, vzdělávacích a zábavních akcí, agenturní činnost v oblasti kultury a vzdělávání, organizace zábavních pořadů a soutěží, obstaravatelská a zprostředkovatelská činnost v oblasti kultury a zábavy, plánování a organizace večírků, pořádání koncertů, pronájem stadiónů, předprodeje

vstupenek, informace o možnostech zábavy a vzdělávání, rozhlasová zábava, zpravodajské služby, organizování a vedení seminářů a konferencí, služby nahrávacího studia, pronájem zvukového nahrávacího studia, pronájem audio nahrávek; (43) poskytování přechodného ubytování, rezervace přechodného ubytování, rezervace hotelů, rezervace penzionů, informace o ubytování, zajišťování ubytování, hostinské služby, informace o stravování, zásobování (catering), pronajímání stanů, zprostředkování výše uvedených služeb.

(511) 35, 36, 38, 39, 41, 43
(210) O-479227

(111) **316251**
(220) 15.09.2010
(151) 12.01.2011
(540)



(730) **Klímová Ilona Ing.**, Dr. Pecla 1149, Řevnice, 25230, CZ
(510) (29) potraviny a potravinářské výrobky spadající do této třídy, potraviny mražené a nemražené, zejména konzervované výrobky, spadající do této třídy, především masové konzervy, rybí konzervy, zeleninové konzervy, nakládaná zelenina, ovocné konzervy, nakládané ovoce, sušené ovoce, bramborové hranolky, krokety, mražené ovoce, mražená zelenina, ryby a mořští tvorové, spadající do této třídy, potraviny z ryb, potraviny solené, maso, maso v jateční úpravě, masové výtažky a masové extrakty, paštiky, masné a uzenářské výrobky, masové polotovary, drůbež, zvěřina, vepřové maso, hovězí maso, mléko a jiné mlékařské výrobky, včetně mléčných nápojů, vejce, máslo, tuky a oleje, polévky a vývary, polévky jako polotovary, džemy a zavařeniny, polotovary a hotová jídla vyráběná z potravin uvedených v této třídě; (30) cukrářské výrobky, cukroví a cukrovinky, čokoláda, koláče s náplní a bez náplně, dorty, sušenky, čokoládové a kakaové nápoje s mlékem a bez mléka, ledový čaj, ledová káva, káva, kávové náhražky, čaj, kakao, cukr a přírodní sladidla, těsto a těstové pláty listové, zejména těsto listové, mandlové, linecké, tukové, koření spadající do této třídy, sůl, masové šťávy, omáčky, spadající do této třídy, zálivky, ocet, mouka a obilní přípravky, rýže, tapioka, ságo, potraviny z mouky, příchutě do potravin, pečivo a pekařské polotovary k dopékání, zejména rohlíky, housky, bagety, chléb, těstoviny, zmrzlina, zmrzlinové poháry, pojiva jako přísady do zmrzliny, přípravky na ztužení šlehačky, mražené krémy, ochucený led na osvěžení, pudinky, led na osvěžení a na chlazení, polotovary a hotová jídla vyráběná z potravin uvedených v této třídě, pizza a mražená pizza; (32) nealkoholické nápoje syčené i nesyčené, včetně nápojů minerálních, šumivých, iontových a energetických, sirupy, koncentráty a jiné přípravky pro přípravu nápojů, ovocné a zeleninové šťávy, mošty, ovocné nektary a nápoje z ovocných šťáv, stolní a minerální vody, diabetické a dietetické nápoje neléčebné, práškové nealkoholické nápoje, práškové přípravky a příchutě pro výrobu nealkoholických nápojů a likérů, obohacené vitamínové nápoje a koncentráty, nealkoholické aperitivy, piva všeho druhu, zejména sladové pivo, sladové nápoje, výtažky z chmele na výrobu piva, přípravky na výrobu nápojů, závorové pivo, lehká piva, ležáky, nealkoholická a nízkoalkoholická piva; (35) propagační, reklamní a inzertní činnost, reklamní materiály (aktualizace), předvádění zboží, reklamní agentura, aktualizování reklamních materiálů, rozšiřování a zasílání reklamních materiálů, především letáků, prospektů, katalogů, periodických a neperiodických publikací, tiskovin a různých vzorků, pronájem reklamní plochy, vydávání reklamních textů, rozhlasová a televizní reklama, venkovní reklama, organizace a pořádání výstav ke komerčním a reklamním účelům, prezentace uživatelů na stránkách Word Wilde Web v počítačové síti Internet, činnost organizačních a ekonomických poradců, ekonomické prognózy, komerční informační kancelář, systemizace informací do počítačové databáze, obchodní průzkum, průzkum trhu, zprostředkovatelská činnost v oblasti obchodu s výše uvedenými výrobky, marketingu, Internet, inzerce, výstav s obchodním zaměřením, pomoc při řízení obchodní činnosti, služby a poradenství v obchodní činnosti, obchodní nebo podnikatelské informace,

marketingové studie, organizační poradenství, zprostředkování obchodních kontaktů, provádění obchodních operací, komerční využití Internetu v oblastech komerčních internetových médií a vyhledávacích služeb, on-line inzercí; (39) silniční motorová doprava vnitrostátní a mezinárodní, nákladní, autobusová a automobilová doprava, poskytování informací o dopravě, rezervace dopravy, příležitostná vnitrostátní doprava provozovaná osobními vozidly, zprostředkování dopravy a přepravy - zasilatelství; (43) stravování, provozování restaurací, barů, jídelen, kaváren, vináren, cukráren, bufetů a kiosků s občerstvením, samoobslužné restaurace, cateringové služby, příprava jídla a dodávky jídla též pro hosty, pořádání hostin, prodejní automaty rychlého občerstvení, zprostředkování stravování prostřednictvím sítě Internetu.

(511) 29, 30, 32, 35, 39, 43
(210) O-479478

(111) **316414**
(220) 17.08.2010
(151) 26.01.2011
(540)



(730) **Vinařství Přítluky s.r.o.**, Hlavní 58, Přítluky, 69104, CZ
(510) (16) tiskoviny, reklamní, propagační materiály, etikety, obaly papírové a z plastů jinde neuvedené, obaly a tašky z papíru a plastů; (33) alkoholické nápoje (s výjimkou pív); (43) restaurace, hotely a ostatní gastronomická zařízení, zařízení pro dočasné ubytování.
(511) 16, 33, 43
(210) O-478796

(111) **316512**
(220) 29.06.2010
(151) 02.02.2011
(540)



(730) **PLASTIA s.r.o.**, Na Pankráci 1062/58, Praha 4, Nusle, 14000, CZ
(740) **zacRkováno s.r.o.**, Vršovická 478/51, Praha 10, Vršovice, 10100
(510) (20) násady k nářadí a náčiní z plastických hmot, tvarované dílce, nádrže, nádoby, přepravky, kontejnery, kryty a jiné výrobky z plastických hmot zařazené v této třídě; (21) ruční nářadí a nástroje pro kuchyň a domácnost, náčiní a nádobí pro domácnost, dům a zahradu z plastických hmot, jako nádoby, vědra, podnosy, květináče, konvičky, rozprašovače, žardinky, truhlíky, samozavlažovací systémy pro květináče a jiné nádoby pro pěstování rostlin, výrobky porcelánové, kameninové a keramické, jako zejména vázy, květináče a další výrobky z porcelánu, kameniny a keramiky neobsažené v jiných třídách; (35) propagační činnost, reklamní činnost a marketing, služby velkoobchodního a maloobchodního prodeje přes Internet pro výrobky uvedené ve tř. 20 a 21.
(511) 20, 21, 35
(210) O-477802

(111) **316538**
(220) 01.08.2010
(151) 02.02.2011
(540)



(730) **Rudolf Kämpf s.r.o.**, U porcelánky 143, Nové Sedlo - Loučky, 35735, CZ
(740) **ZEMAN** - podkrušnohorská patentová a známková kancelář, Mgr. Dita Fialová, patentový zástupce, Hradní 301/9, Lohet, 35733
(510) (16) papírové a jiné obaly v rámci této třídy, papírové a plastové sáčky a tašky odnošné v rámci této třídy, tiskárenské výrobky jako knižní publikace, katalogy, prospekty, plakáty, letáky a další reklamní, propagační a informační materiály v papírové formě, papírové obtisky a samolepky; (21) porcelán všeho druhu, zejména užitekový, ozdobný a figurální, keramické výrobky užitekové ozdobné a figurální, porcelánové a keramické polotovary pro další užití, výrobky a polotovary ze skla v rámci této třídy; (35) zprostředkování obchodu výrobky uvedenými u tříd 16 a 21, zprostředkování obchodu dekoračními výrobky a suvenýry, zprostředkování obchodu jinými výrobky s podílem porcelánu a keramiky, reklamní, propagační a komerčně informační činnost, administrativní činnost, marketing, předvádění a nabízení zboží, pořádání trhů a výstav komerčního i reklamního charakteru, vedení účetnictví; (40) zpracování a úprava porcelánové a keramické hmoty, modelářství v oboru porcelánu a keramiky, vypalování porcelánu a keramiky, vnější úprava porcelánových a keramických výrobků, například aplikací obrazových motivů, barvením a nanášením kovů, adjustací do dřeva a jiných materiálů; (42) průmyslový design, návrh dekorace porcelánu a keramiky, návrh vnější úpravy porcelánu a keramiky, návrh technologie vnější úpravy porcelánových a keramických výrobků, tvorba grafických návrhů, poradenství o výrobě, dekoraci a designu v oboru porcelánu a keramiky.
(511) 16, 21, 35, 40, 42
(210) O-478428

(111) **316569**
(220) 20.09.2010
(151) 02.02.2011
(540) **GROSSETO MARINA RISTORANTE**
(730) **Grosseto Prùhonice s.r.o.**, Na nivách 1054/7, Praha 4, Michle, 14100, CZ
(740) **JUDr. Ing. Pavel Bürger, advokát, Šrobárova 2002/40, Praha 10 - Vinohrady, 10100**
(510) (43) služby zajišťující stravování a nápoje, dočasné ubytování.
(511) 43
(210) O-479601

(111) **316570**
(220) 20.09.2010
(151) 02.02.2011
(540) **GROSSETO MARINA**
(730) **Grosseto Prùhonice s.r.o.**, Na nivách 1054/7, Praha 4, Michle, 14100, CZ
(740) **JUDr. Ing. Pavel Bürger, advokát, Šrobárova 2002/40, Praha 10 - Vinohrady, 10100**
(510) (43) služby zajišťující stravování a nápoje, dočasné ubytování.
(511) 43
(210) O-479602

(111) **316623**
(220) 28.07.2010
(151) 09.02.2011
(540)



(730) **ST SMART, s.r.o.**, Pod Hybšmankou 3088/26, Praha - 5, 15000, CZ
(510) (5) balzámy pro lékařské účely, bakteriologické přípravky pro lékařské účely, odtučňovací čaje pro lékařské účely, léčebné přípravky pro péči o pokožku; (35) obchodní činnost s výrobky ve tř. 5, služby a poradenství v obchodní činnosti; (44) aromaterapeutické služby, fyzikální terapie, fyzioterapie, kliniky, sanatoria, manikúra, masáže, lékařské služby, plastická chirurgie, salóny krásy, zotavovny, zdravotnická střediska, telemedicínské služby, zdravotní péče.
(511) 5, 35, 44
(210) O-478335

(111) **316844**
(220) 30.07.2010
(151) 23.02.2011
(540)



(730) **Sekula Petr**, Tupolevova 470, Praha 9, 19900, CZ
Kunc Luboš, Jablonecká 420/66, Praha 9, Střížkov, 19000, CZ
(510) (29) maso, ryby, drůbež a zvěřina, masové výtahy; (33) alkoholické nápoje; (43) služby zajišťující stravování a nápoje.
(511) 29, 33, 43
(210) O-478411

(111) **316845**
(220) 30.07.2010
(151) 23.02.2011
(540)



(591) Barevná
(730) **ROYAL CROWN DATABANK, s.r.o.**, Prokopova 156/11, Praha 3, 13000, CZ
(740) Ing. Michal Jupa, patentový zástupce, Na Baních 1385, Praha 5 - Zbraslav, 15600
(510) (12) pozemní motorová vozidla, přípojná vozidla, příslušenství, náhradní díly a autodoplňky, vše zařazené do této třídy; (35) zprostředkovatelská činnost v oblasti obchodu, maloobchod - velkoobchod, internetový obchod,

export - import, vše s výrobky uvedenými ve tř. 12, zprostředkovatelská činnost v oblasti nových i ojetých automobilů, provoz autobazaru, marketing, reklama, propagace, inzerce všemi druhy médií, poradenská, konzultační, obstaravatelská a zprostředkovatelská činnost v uvedených oblastech, informační služby v oblasti administrativní správy a služby organizačně hospodářské povahy u fyzických a právnických osob; (36) realitní činnost, koupě, prodej a pronájem nemovitostí, správa nemovitostí, zprostředkovatelská činnost v uvedených oblastech, činnost finančních poradců, zprostředkování leasingových a úvěrových smluv, pojišťovací služby; (37) opravy, servis a údržba motorových vozidel a přípojných vozidel včetně jejich součástí, mechanické, klempířské a lakýrnícké práce, mytí vozidel, pneuservis, diagnostika motorových vozidel, údržba nemovitostí, obstaravatelská a zprostředkovatelská činnost v uvedených oblastech; (39) nájem a pronájem dopravních prostředků, provozování a pronájem garáží, parkovacích a skladovacích prostor a ploch, silniční motorová doprava, činnost cestovní agentury, obstaravatelská a zprostředkovatelská činnost v uvedených oblastech.

(511) 12, 35, 36, 37, 39
(210) O-478414

(111) **316847**
(220) 04.08.2010
(151) 23.02.2011
(540)



(591) Barevná
(730) **Ústav aplikované mechaniky Brno, s.r.o.**, Resslova 972/3, Brno, Veveří, 60200, CZ
(740) Kocián Šolc Balaščík advokátní kancelář, Mgr. Lenka Peštová, Jungmannova 24, Praha 1, 11000
(510) (42) inženýrské práce, expertizy, technický průzkum, zkoušky materiálů, měření a kalibrování, výzkum v oboru strojírenství, technické poradenství v oblasti strojírenství, vývoj počítačových programů.
(511) 42
(210) O-478502

(111) **316959**
(220) 04.08.2010
(151) 02.03.2011
(540)

DIALIFE

(730) **Ústav aplikované mechaniky Brno, s.r.o.**, Resslova 972/3, Brno, Veveří, 60200, CZ
(740) Kocián Šolc Balaščík advokátní kancelář, Mgr. Lenka Peštová, Jungmannova 24, Praha 1, 11000
(510) (9) počítačový software (nahráný); (42) inženýrské práce, expertizy, technický průzkum, zkoušky materiálů, měření a kalibrování, výzkum v oboru strojírenství, technické poradenství v oblasti strojírenství, vývoj počítačových programů, tvorba software.
(511) 9, 42
(210) O-478500

(111) **317049**
(220) 04.08.2010
(151) 09.03.2011
(540)

STATES

- (730) **Ústav aplikované mechaniky Brno, s.r.o.**, Resslova 972/3, Brno, Veveří, 60200, CZ
(740) Kocián Šolc Balaščík advokátní kancelář, Mgr. Lenka Peštová, Jungmannova 24, Praha 1, 11000
(510) (42) inženýrské práce, expertizy, technický průzkum, zkoušky materiálů, měření a kalibrování, výzkum v oboru strojírenství, technické poradenství v oblasti strojírenství, vývoj počítačových programů.
(511) 42
(210) O-478501

(111) **317067**
(220) 02.09.2010
(151) 09.03.2011
(540)

simphony

- (730) **TTC ALFA, s.r.o.**, Naskové 1100/3, Praha 5, Košíře, 15000, CZ
(510) (9) akustická (zvuková) poplašná zařízení, detektory kouře, požární hlásiče, docházkový systém (zařízení pro evidenci docházky), elektrické zařízení pro dálkové ovládání průmyslových procesů, krádež (zabezpečovací zařízení proti), počítačové programy (nahrané-), počítačový software (nahraný), požární hlásiče, signalizační zařízení, sledovací přístroje, telefonní přístroje, zařízení ke zpracování dat; (37) počítačové vybavení (montáž, údržba a opravy), poplašné systémy (alarmy) proti vloupání (instalace a opravy-), požární hlásiče (instalace a opravy-), telefony (instalace a opravy-); (38) elektronické nástěnky (služby) (telekomunikační služby), komunikace (telefonní-), počítačové terminály (komunikace pomocí), poskytování přístupu k databázím, přenos zpráv a obrázků pomocí počítačů, telekonference (služby dálkových konferencí), zprávy (zasílání-); (42) expertizy, instalace počítačových programů, inženýrské práce (expertizy), konzultace (v oblasti počítačového softwaru), počítačové programování, počítačové systémové analýzy, počítačové systémy (tvorba), projektová činnost, studie technických projektů, software (tvorba), vývoj a výzkum nových výrobků.
(511) 9, 37, 38, 42
(210) O-479185

(111) **317361**
(220) 27.07.2010
(151) 30.03.2011
(540)

VUVUZELA

- (730) **Arysta LifeScience Czech s.r.o.**, Novodvorská 803/82, Praha 4, Lhotka, 14200, CZ
(510) (1) chemické výrobky určené pro průmysl, vědy a fotografii, jakož i pro zemědělství, zahradnictví a lesnictví; (2) mořidla spadající do této třídy; (5) fungicidy, herbicidy.
(511) 1, 2, 5
(210) O-478309

(111) **317371**
(220) 01.09.2010
(151) 30.03.2011
(540)

Kup teď!

- (591) Barevná
(730) **AUKRO s.r.o.**, nám. T. G. Masaryka 1280, Zlín, 76001, CZ
(510) (9) elektronický informační portál, data, databáze a jiné informační produkty v elektronických, datových, informačních a telekomunikačních sítích všeho druhu s výjimkou magnetických; (35) reklamní, inzertní a propagační činnost prostřednictvím počítačové sítě, služby inzertního elektronického portálu, on-line inzerce, systemizace informací do počítačových databází, zprostředkování obchodních příležitostí na Internetu pro sjednávání obchodních transakcí mezi třetími stranami při prodeji; (38) provozování uzlu sítě Internet, poskytování prostoru na Internetu pro reklamu pro třetí osoby, zveřejňování dat, informací nebo obrázků a přenos zpráv a obrazových informací pomocí Internetu, poskytování on-line přístupu k elektronickým informacím.
(511) 9, 35, 38
(210) O-479160

(111) **317393**
(220) 24.09.2010
(151) 30.03.2011
(540)

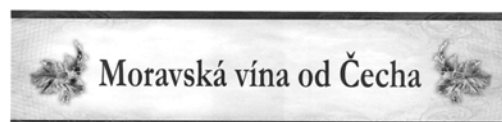

- (730) **Vinařství Čech s.r.o.**, Slováká 711, Tvrdonice, 69153, CZ
(740) Inpartners Group, Ing. Leopold Dadej, patentový zástupce, Na Valtické 339/6, Břeclav 4, 69141
(510) (16) papír a výrobky z papíru, tiskoviny a polygrafické výrobky, např. publikace, tiskoviny periodické i neperiodické, tiskopisy, prospekty, katalogy, informační brožury a letáky, plakáty, etikety a viněty, fotografie, reklamní a propagační materiály papírové, obaly patřící do této třídy, zejména obaly na lahve lepenkové a papírové, obaly z plastu a papíru, fólie z umělých hmot na balení, kancelářské potřeby kromě nábytku, psací potřeby; (32) nealkoholické nápoje, šumivé nápoje, vinné mošty nealkoholické, nápoje na bázi moštů, hroznová šťáva, výtažky z vinných moštů; (33) alkoholické nápoje, zejména vína všeho druhu; (35) služby reklamní, propagační činnost, pomoc při řízení obchodní činnosti, obchodní administrativa, organizování komerčních nebo reklamních výstav, kancelářské práce, pronájem reklamních ploch a reklamních materiálů včetně velkoplošných billboardů, marketingové studie v oblasti vinařství, zprostředkování obchodních záležitostí v oblasti vinařství.
(511) 16, 32, 33, 35
(210) O-479727

(111) **317394**
(220) 24.09.2010
(151) 30.03.2011
(540)



- (730) **Vinařství Čech s.r.o.**, Slovacká 711, Tvrdonice, 69153, CZ
(740) Inpartners Group, Ing. Leopold Dadej, patentový zástupce, Na Valtické 339/6, Břeclav 4, 69141
(510) (16) papír a výrobky z papíru, tiskoviny a polygrafické výrobky, např. publikace, tiskoviny periodické i neperiodické, tiskopisy, prospekty, katalogy, informační brožury a letáky, plakáty, etikety a viněty, fotografie, reklamní a propagační materiály papírové, obaly patřící do této třídy, zejména obaly na lahve lepenkové a papírové, obaly z plastů a papíru, fólie z umělých hmot na balení, kancelářské potřeby kromě nábytku, psací potřeby; (32) nealkoholické nápoje, šumivé nápoje, vinné mošty nealkoholické, nápoje na bázi moštů, hroznová šťáva, výtažky z vinných moštů; (33) alkoholické nápoje, zejména vína všeho druhu; (35) služby reklamní, propagační činnost, pomoc při řízení obchodní činnosti, obchodní administrativa, organizování komerčních nebo reklamních výstav, kancelářské práce, pronájem reklamních ploch a reklamních materiálů včetně velkoplošných billboardů, marketingové studie v oblasti vinařství, zprostředkování obchodních záležitostí v oblasti vinařství.
(511) 16, 32, 33, 35
(210) O-479728

(111) **317404**
(220) 30.09.2010
(151) 30.03.2011
(540)



- (591) Barevná
(730) **PRAGUE LIONS s.r.o.**, Apolinářská 445/6, Praha 2, Nové Město, 12800, CZ
(740) JUDr. Jiří Štáidl, Apolinářská 6, Praha 2, 12800
(510) (20) upomínkové předměty z umělých hmot; (25) sportovní oblečení, sportovní obuv, čepice; (35) reklama (propagace), vyhledávání sponzorů; (41) organizování sportovních soutěží, provozování sportovních zařízení, pronájem sportovních zařízení s výjimkou dopravních prostředků, půjčování sportovního nářadí s výjimkou dopravních prostředků.
(511) 20, 25, 35, 41
(210) O-479850

(111) **317467**
(220) 11.08.2010
(151) 05.04.2011
(540)



- (730) **Soare sekt a.s.**, Videňská 101/119, Brno, Dolní Heršpice, 61900, CZ
(740) Mgr. Jan Andrášek, Kopečná 241/20, Brno, 60200
(510) (16) tiskoviny, reklamní a propagační materiály, etikety, obaly a tašky z papíru a z plastů, vše spadající do této třídy; (32) nealkoholické nápoje všeho druhu, nápoje a šťávy ovocné, sirupy a jiné přípravky k zhotovování nápojů; (33) alkoholické nápoje, vína všeho druhu.
(511) 16, 32, 33
(210) O-478672

(111) **317501**
(220) 23.09.2010
(151) 05.04.2011
(540)

Imusan

- (730) **FAVEA Plus a.s.**, Slezská 949/32, Praha 2, 12000, CZ
(740) KANIA, SEDLÁK, SMOLA Patentová a známková kancelář, Mgr. Martina Dvořáková, Mendlovo nám. 1a, Brno, 60300
(510) (1) výrobky farmaceutické a parafarmaceutické, vakcíny humánní a veterinární, vitamíny a minerály a stopové prvky, dietní a nutriční přípravky a léčiva, medicínální sirupy, výtažky z léčivých bylin a kombinované přípravky vitamínů, minerálů, stopových prvků a bylinných výtažků, potravinové doplňky obohacené vitamíny nebo minerály nebo stopovými prvky, vitamínové přípravky, vitamíny a multivitaminové preparáty, minerály a multiminerálové preparáty, bylinné čaje - v rámci této třídy, léčivé byliny, cukrovinky nebo pastilky nebo tabletky nebo tobolky nebo kapsle nebo žvýkačky s léčivými přísadami, dietetické látky upravené pro lékařské účely, minerální vody a dietetické nápoje upravené pro lékařské účely, dietní potraviny upravené pro lékařské účely, doplňky výživové pro lékařské účely, bílkovinné přípravky nebo potrava pro lékařské účely, bakteriální lyzáty pro lékařské účely, balzámy a krémy a masti pro lékařské účely, chemické přípravky pro lékařské účely, léčivé oleje, oleje pro lékařské účely, tuky pro lékařské účely, léčivé soli, tinktury pro lékařské účely, bylinné výtažky nebo sirupy - v rámci této třídy, vitamínová a minerální výživa ve formě koncentrátů, proteinové koncentráty jako výživné přísady k potravinám pro léčebné účely, droždí pro farmaceutické účely, potravinové doplňky s léčebnými účinky, doplňky stravy s léčebnými účinky, výživné nebo dietetické přípravky pro lékařské účely pro denní doplnění stravy jako instantní strava nebo samostatná směs, která se skládá hlavně z mléka v prášku nebo ze živočišných nebo zeleninových proteinů, také s přísadkou vitamínů nebo minerálů nebo stopových prvků nebo cukru; (29) doplňky stravy s obsahem potravních doplňků a doplňky stravy s obsahem bakteriálních lyzátů a potravinové doplňky ne pro lékařské účely (vše zařazené v této třídě) a obsahující látky živočišného původu, protein pro lidskou spotřebu, proteinové výrobky a přípravky pro výživu, přípravky zvláštní výživy pro sportovce nebo osoby s vysokým energetickým výdejem - v rámci této třídy, jedlá želatina, želatinové výrobky a přípravky pro lidskou výživu, tuky jedlé, oleje jedlé, extrakty z chalu jako výživa, výživné přípravky pro denní doplnění stravy, která se skládá hlavně z mléka v prášku nebo ze živočišných nebo zeleninových proteinů, také s přísadkou vitamínů nebo minerálů nebo stopových prvků nebo cukru - v rámci této třídy, mléko, mléčné výrobky, jogurty, konzervované, sušené, vařené nebo nakládané ovoce nebo zelenina, polévky, vývary, bujóny; (30) potravinové doplňky ne pro lékařské účely (zařazené v této třídě) a obsahující látky rostlinného původu, cukrovinky, žvýkačky, bonbóny, zmrzliny, pekařské výrobky, cukrářské výrobky, kakao, káva, čaj, čokoláda, nápoje čokoládové, čajové, kakaové nebo kávové, potraviny a pokrmy z obilovin pro lidskou spotřebu, těstoviny, musli, med, propolis pro lidskou spotřebu.

(511) 1, 29, 30
(210) O-479689

(111) **317600**
(220) 10.09.2010
(151) 20.04.2011

(540) **MaxiNuta... TO PRAVÉ OŘECHOVÉ!**

(730) **RUPA, spol. s r.o.**, Poslední 215/8, Praha 10, Hostivař, 10200, CZ

(740) **MIRA** - patentová a známková kancelář, Blanka Fišerová, V Kapslově 11, Praha 3, 13000

(510) (5) cukrovinky s léčivými účinky, tyčinky na bázi zrn s ovocem a/nebo suchými plody se zvýšeným obsahem vitamínů s vlákninami, se stopovými prvky a flavonoidními látkami, vitamínové a multivitaminové přípravky, dietetické a diabetické poživatiny pro zvláštní výživu, cereální tyčinky, nízkoeenergetické a specifické doplňky pro zvláštní výživu - vše pro děti a léčebné účely; (16) papír a výrobky z papíru, reklamní prospekty, plakáty, billboardy (plakáty), poutače z papíru nebo z lepenky, obtisky, etikety, papírové skládačky (obaly), lepenka, lepenkové krabice, lepenka formovaná a ostatní lepenkové výrobky, kartonážní výrobky, periodika a veškeré polygrafické výrobky, papírové tašky a papírové ochranné obaly všech druhů, tašky a obalové materiály z plastických hmot v rámci této třídy, ozdobné, propagační, reklamní, inzertní a upomínkové výrobky z papíru zařazené do této třídy; (30) muesli tyčinky, cukrovinky a tyčinky na bázi zrn, s medem, se suchými a lesními plody, se semeny, s ořechy, s pufovanou rýží a s upraveným ovocem s polevou a/nebo bez ní neobsahující konzervační látky, syntetická barviva ani syntetické příchutě, vánoční figurky a cukrovinky, cukrovinky všech druhů, výrobky marcipánové, nugátové, fondánové a kokosové, drobné cukroví, čokoláda a čokoládové výrobky všech druhů, tyčinky s vlákninou, tyčinky na bázi zrn s ovocem a/nebo suchými plody s polevou a/nebo bez ní se zvýšeným obsahem vitamínů, se stopovými prvky a flavonoidními látkami, obiloviny upravené pro přímou konzumaci ve všech formách, trvanlivé potravinářské výrobky expandované a extrudované včetně výrobků zdravé a racionální výživy na bázi ořechů, semen, suchých plodů a upraveného ovoce, rýže a výrobky z pufované rýže, pekařské výrobky, veškeré cukrovinky, výrobky obsahující cereální a extrudované složky, výrobky z medu a/nebo s obsahem medu, výrobky z perníkového a medového těsta, výrobky na bázi ovoce, suchých plodů, medu, kávy, s kávovým a/nebo karamelovým extraktem, trvanlivé potravinářské výrobky na bázi suchých plodů, upraveného ovoce, rýže, semen a jejich směsí a/nebo amarantu, cereální směsi a občerstvení na bázi cereálií, bonbóny, cukr a cukrářské výrobky, pochutiny a potravní doplňky dietetické nemedicinalní na bázi zrn a semen, ostatní nízkoeenergetické doplňky pro výživu lidí zařazené v této třídě, veškeré nápoje připravené z kávy, kakaa, čokolády a/nebo z jejich náhražek; (35) televizní a mediální reklama, rozhlasová a venkovní reklama, marketing a marketingové studie, propagační, reklamní a inzertní služby prostřednictvím jakéhokoliv média prostřednictvím telefonní, datové nebo informační sítě, reklamní, propagační, inzertní a informační služby v oblasti cukrovinek, prezentace výrobků zařazených ve třídách 5, 16, 30 v komunikačních médiích pro účely maloobchodu, předvádění a rozšiřování vzorků zboží, reklama, pomoc při řízení zahraničně-obchodní činnosti, obchodní informační servis, administrativní služby, obchodní management, koncipování prezentací a jiných informačních nabídek k reklamním i prodejním účelům, služby zajišťující optimalizaci firemního chování a fungování s cílem zvýšení produktivity a profítability na základě cíleného řízení vztahu se zákazníky, prezentace na výstavách a veletrzích komerčního a reklamního charakteru, televizní merchandising, propagace, reklama a inzerce, franchising, dodavatelské služby pro třetí osoby s výrobky zařazenými ve třídách 5, 16, 30, služby v oblasti importu a exportu, internetový obchod s výrobky ve třídách 5, 16, 30.

(511) 5, 16, 30, 35
(210) O-479383

(111) **317643**
(220) 19.10.2010
(151) 20.04.2011
(540)



(730) **ORLING s.r.o.**, Na Bělisku 1352, Ústí nad Orlicí, 56201, CZ

(740) Patentová a známková kancelář, Ing. Jaromír Příkryl, Včelín 1161, Hulín, 76824

(510) (5) výrobky farmaceutické, výrobky dietetické k lékařským účelům, potraviny pro lékařské účely pro děti a dospělé, dietetické potravinářské výrobky a nápoje pro léčebné účely, určené k ochraně kloubů, vazivového aparátu, kůže, vlasů, případně jiných částí pohybového aparátu a lidského organismu, dietetické potraviny s kloubní bílkovinou pro lékařské použití, nápoje dietetického charakteru pro léčebné účely, přípravky pro humánní a veterinární aplikaci pro léčebné účely, bylinné výrobky pro léčebné účely, léčivé nápoje, želatinové výrobky pro lékařské účely, výrobky veterinární, výživové doplňky pro zvířata, dietetické přípravky pro ochranu kloubů, kůže, pohybového aparátu a jiných částí zvířat; (29) želatinové potravinářské doplňky ve formě prášku; (32) nealkoholické nápoje a jiné přípravky k přípravě nealkoholických nápojů.

(511) 5, 29, 32
(210) O-480329

(111) **317697**
(220) 04.09.2010
(151) 27.04.2011
(540)

vodakva

(730) **Vodárny a kanalizace Karlovy Vary, a.s.**, Studentská 328/64, Karlovy Vary, 36007, CZ

(740) **ZEMAN** - podkrušnohorská patentová a známková kancelář, Mgr. Dita Fialová, Hradní 301, Loket, 35733

(510) (6) kovové materiály stavební, tyčové, profilové, kovové plechy, trouby, trubky, ohyby, tvarovky a fitinky, kovové potrubní armatury uzavírací, regulační, redukční, zpětné a pojistné v jiné třídě neobsažené, nádrže a nádoby kovové, spojovací materiál kovový, kovové konstrukce, plošiny, lávky, schodiště a zámečnické výrobky spadající do této třídy; (9) elektrické rozvaděče, přístroje a nástroje geodetické, elektrické v rámci této třídy, přístroje optické, přístroje pro vážení, měření, signalizaci, kontrolu (inspekci), strojně čitelné nosiče informací, informace na strojně čitelných nosičích, software, interaktivní a grafické programy, elektronická periodika, elektronické katalogy a jiné propagační a reklamní materiály v elektronické podobě, hardware, zařízení měřicí a signalizační; (11) potrubní armatury uzavírací, regulační, redukční, zpětné a pojistné spadající do této třídy, zařízení regulační spadající do této třídy, potrubní armatury (kohouty, ventily, šoupátka a zpětné klapky) v jiných třídách neobsažené, výrobky a zařízení pro čištění, úpravu a rozvod vody a pro zásobování vodou, tepelná čerpadla, tlakové vodní nádrže, tlakové zásobníky vody, vodovodní hydranty, výrobky a zařízení pro odvádění vod stokových a odpadních a k jejich čištění; (16) papír a papírenské výrobky, zejména vlajky, vlaječky a praporky papírové, papírové obaly a obálky, etikety s výjimkou textilních, periodické a neperiodické tiskoviny a tiskárenské výrobky, tiskopisy všeho druhu, knihy, časopisy, noviny, katalogy, prospekty, plakáty, letáky a jiné propagační, reklamní a informační materiály spadající do této třídy, pohlednice, fotografie, grafická a kartografická díla a jiná vyobrazení na papírovém nosiči, výkresová dokumentace, výstupy počítačů na papírovém nosiči, záložky do knih, kalendáře, diáře, poznámkové bloky, papír popisní a kancelářský, pořadače, rychlovazače, sáčky a tašky z papíru a plastů v jiné třídě nezařazené, stojánky a závěsy na ně, razítka, psací, školní a kancelářské potřeby s výjimkou nábytku, pouzdra na doklady, razítka a kancelářské potřeby, obaly (papírníkové výrobky), vývěsní štíty z papíru nebo lepenky; (17) materiály těsnící a ucpávkové, výrobky z pryže spadající do této třídy, hadice ohebné nekovové, trouby a trubky ohebné a nekovové, ohyby a tvarovky nekovové spadající do této třídy, spojovací materiály z

plastických hmot, materiály izolační; (35) zprostředkování obchodu s výše uvedenými výrobky ve tř. 6, 9, 11, 16 a 17, reklamní, propagační a inzertní činnost, vydávání a šíření reklamních a propagačních materiálů, předvádění produktů a prezentace služeb, řízení obchodní společnosti, obchodní administrativa, vedení účetnictví, sestavování statistických informací, studie a průzkum trhu, automatizované zpracování dat; (36) investorská činnost ve stavebnictví, pronájem a prodej nemovitostí, správa majetku, správa nemovitostí; (37) montáže, opravy, údržba a revize vyhrazených elektrických zařízení, montáže, opravy, údržba a revize vodovodů a kanalizací, montáže, opravy a revize vyhrazených tlakových zařízení, jiné opravárenské činnosti, elektromontážní, elektroinstalační, vodoinstalační práce, práce potrubářské, studnařství, zemní práce, úpravy ploch, provádění staveb včetně jejich změn, udržovacích prací na nich a jejich odstraňování, seřizování a opravy měřidel včetně zajišťování těchto prací, stavební dozor; (39) silniční motorová doprava, rozvody pitné a užitkové vody, provoz kanalizací, správa vodovodů a kanalizací, skladování materiálů, hmot a kapalin, provozování deponií; (40) výroba a úprava pitné a užitkové vody, čištění odpadních vod, zpracování a úprava kalů pro jejich druhotné využití, recyklace výkopků, úprava zemín, nakládání s odpady zejména jejich zpracování, recyklace a likvidace, výroba elektrické energie, kovoobrábění, zámečnické práce - zpracovávání kovů, svářečské práce; (42) konstrukční, projekční, technologická a investorsko-inženýrská činnost spadající do této třídy, geologické práce a geologické průzkumy, zeměměřičské činnosti, chemické analýzy a jiné odborné laboratorní činnosti, kontrola kvality vod, měření a kontrola průtoků vod, odborné poradenství ve vodohospodářské činnosti, inženýrské expertizy v oboru vod a odpadů, vyhledávání poruch technickými prostředky, tvorba software, počítačová grafika, údržba programů počítačů.

(511) 6, 9, 11, 16, 17, 35, 36, 37, 39, 40, 42

(210) O-479247

(111) **317823**

(220) 18.08.2010

(151) 04.05.2011

(540)

UAM

(730) **Ústav aplikované mechaniky Brno, s.r.o.**, Resslova 972/3, Brno, Veveří, 60200, CZ

(740) Kocián Šolc Balaščík advokátní kancelář, Mgr. Lenka Peštová, Jungmannova 24, Praha 1, 11000

(510) (42) zkoušky materiálů, měření a kalibrování, technické poradenství v oblasti strojírenství.

(511) 42

(210) O-478846

(111) **317825**

(220) 30.08.2010

(151) 04.05.2011

(540)

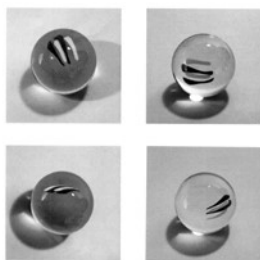

(730) **Oldřich Rujbr**, U Pošty 3, Brno, 62500, CZ

(740) JUDr. Petr Přehnil, Ph.D., patentový zástupce, Doležalova 3, Brno, 61600

(510) (20) ozdobné a propagační předměty, suvenýry, vše z plastu nebo náhražek plastu; (21) skleněné ozdobné umělecké, dekorační a propagační upomínkové dárkové předměty; (30) cukrovinky všeho druhu, včetně lízátek, žvýkaček, želé a dropsu.

(511) 20, 21, 30

(210) O-479089

(111) **317946**

(220) 30.07.2010

(151) 11.05.2011

(540)

Labské léto

(730) **MEDIA BOHEMIA a.s.**, Bělehradská 299/132, Praha 2, Vinohrady, 12000, CZ

(740) AK Erhartová Gürlich Vítek & partners, JUDr. Olga Erhartová, advokátka, Šafaříkova 201/17, Praha 2, Vinohrady, 12000

(510) (35) marketingové studie, obchodní činnost v oblasti služeb ve třídách 38 a 41, obchodní management a podnikové poradenství, obchodní nebo podnikatelské informace, obchodní nebo podnikatelský průzkum, obchodní reklama, pronájem reklamní doby v komunikačních médiích, pronájem reklamních materiálů, propagační činnost, reklama, rozhlasová reklama, inzerce, obchodní administrativa, podpora prodeje zboží, obchodní nebo podnikatelské informace, komerční informační kancelář, aktualizace reklamních nebo inzertních materiálů, rozšiřování reklamních nebo inzertních materiálů, pronájem reklamních ploch, vydávání, zveřejňování, publikování reklamních textů, vydávání reklamních, propagačních a inzertních textů, zpracování textů, marketingové služby; (38) telekomunikace, rozhlasové vysílání, televizní vysílání, vysílání kabelové televize, komunikace prostřednictvím mobilních telefonů, počítačová komunikace, přenášení pomocí satelitních družic, agentury tiskové, pronájem zařízení pro přenos informací, přenos zpráv a obrazových informací pomocí počítače, šíření informací prostřednictvím Internetu, přenos faxem, půjčování telekomunikačních zařízení, telefonické služby, telexové služby; (41) digitální zpracování obrazu, elektronické publikování, klubové služby, konference, organizování kulturních nebo vzdělávacích výstav, organizování představení, poskytování on-line elektronických publikací, rozhlasové a televizní vysílání (výroba), výroba rozhlasových a televizních programů, televizní zábava, výchovná, vzdělávací a zábavní činnost, organizování kulturních, sportovních, vzdělávacích a zábavních akcí, agenturní činnost v oblasti kultury a vzdělávání, organizace zábavních pořadů a soutěží, obstaravatelská a zprostředkovatelská činnost v oblasti kultury a zábavy, plánování a organizace večírků, pořádání koncertů, pronájem stadiónů, předprodej vstupenek, informace o možnostech zábavy a vzdělávání, rozhlasová zábava, zpravodajské služby, organizování a vedení seminářů a konferencí, služby nahrávacího studia, pronájem zvukového nahrávacího studia, pronájem audio nahrávek.

(511) 35, 38, 41

(210) O-478397

(111) **318075**

(220) 24.09.2010

(151) 18.05.2011

(540)

TÝDEN VZDĚLÁVÁNÍ DOSPĚLÝCH

(730) **Asociace institucí vzdělávání dospělých ČR, z.s.**, Karlovo náměstí 292/14, Praha 2, Nové Město, 12000, CZ

(510) (41) vyučování, vzdělávání, vzdělávací informace, semináře (organizování, vedení), školení (vyučování), školení (pořádání, řízení), pořádání a řízení pracovních setkání (školení), poradenství pro volbu povolání, pomoc při výběru povolání, informace o výchově a vzdělávání, dálkové studium.

(511) 41

(210) O-479734

(111) **318083**

(220) 04.10.2010

(151) 18.05.2011

(540)

Hasičská

(730) **GAS Familia, s.r.o. Stará Lubyň, Prešovská 8, Stará Lubyň, SK**

(740) A. Holas & partner, Patentová a známková kancelář, Ing. Mgr. Hana Holasová, Křížová 105/4, Brno, Staré Brno, 60300

(510) (33) alkoholické nápoje, s výjimkou pív.

(511) 33

(210) O-479884

(111) **318120**
(220) 24.11.2010
(151) 18.05.2011
(540)

CAPUT REGNI

- (730) **Hradecká Markéta Bc.**, Jindřišská 874/25, Praha 1, Nové Město, 11000, CZ
(510) (35) reklama, reklama on-line v počítačové síti, rozšiřování reklamních materiálů, reklamní nebo inzertní materiály (rozšiřování-); (39) turisté (doprovázení-), prohlídky (turistické), organizování exkurzí, rezervace (cestování-); (41) knihy (vydávání-), informace o možnostech rozptýlení, předprodej vstupenek, fotografování, reportérské služby, překladatelské služby, psaní textů (jiných než reklamních).
(511) 35, 39, 41
(210) O-481198

(111) **318150**
(220) 05.08.2010
(151) 25.05.2011
(540)

SEXYCARS

- (730) **ROYAL CROWN DATABANK, s.r.o.**, Prokopova 156/11, Praha 3, 13000, CZ
(740) Ing. Michal Jupa, patentový zástupce, Na Baních 1385, Praha 5 - Zbraslav, 15600
(510) (12) pozemní motorová vozidla, přípojná vozidla, příslušenství, náhradní díly a autodoplňky, vše zařazené do této třídy; (35) zprostředkovatelská činnost v oblasti obchodu, maloobchod-velkoobchod, internetový obchod, export-import, vše s výrobky uvedenými ve tř. 12, zprostředkovatelská činnost v oblasti nových i ojetých automobilů, provoz autobazaru, marketing, reklama, propagace, inzerce všemi druhy médií, poradenská, konzultační, obstaravatelská a zprostředkovatelská činnost v uvedených oblastech, informační služby v oblasti administrativní správy a služby organizačně hospodářské povahy u fyzických a právnických osob; (36) realitní činnost, koupě, prodej a pronájem nemovitostí, správa nemovitostí, zprostředkovatelská činnost v uvedených oblastech, činnost finančních poradců, zprostředkování leasingových a úvěrových smluv, pojišťovací služby; (37) opravy, servis a údržba motorových vozidel a přípojných vozidel včetně jejich součástí, mechanické, klempířské a lakýrnické práce, mytí vozidel, pneuservis, diagnostika motorových vozidel, údržba nemovitostí, obstaravatelská a zprostředkovatelská činnost v uvedených oblastech; (39) nájem a pronájem dopravních prostředků, provozování a pronájem garáží, parkovacích a skladovacích prostor a ploch, silniční motorová doprava, činnost cestovní agentury v rámci této třídy, obstaravatelská a zprostředkovatelská činnost v uvedených oblastech.
(511) 12, 35, 36, 37, 39
(210) O-478543

(111) **318153**
(220) 05.08.2010
(151) 25.05.2011
(540)



- (591) Barevná
(730) **BILLA, spol. s r.o.**, Modletice 67, Říčany u Prahy, 25101, CZ
(740) TRAPLOVÁ-HAKR-KUBÁT Advokátní a patentová kancelář, Mgr. Jana Šuranová Traplová, Přístavní 24, Praha 7, 17000
(510) (29) maso, ryby, drůbež a zvěřina, masové výtahy, zavařované, mražené, sušené a vařené ovoce a zelenina, želé, džemy, vejce, mléko a mléčné výrobky, oleje a tuky jedlé.
(511) 29
(210) O-478552

(111) **318274**
(220) 10.09.2010
(151) 01.06.2011
(540)

Penam To dobré poznám

- (730) **PENAM, a.s.**, Cejl 504/38, Brno, Zábřovice, 60200, CZ
(740) MIRA - patentová a známková kancelář, Blanka Fišerová, V Kapslovně 11, Praha 3, 13000
(510) (5) pekárenské výrobky pro zvláštní výživu, diabetický chléb, potraviny s nízkým obsahem cholesterolu, bezlepkové potraviny, klíčky z obilí, ze semen a z luštěnin, přípravky ze sladu, veškeré dietní mlynářské výrobky, dietní mouky všech druhů, vše výše uvedené pro léčebné účely; (16) etikety, samolepky, výrobky kartonážní, výrobky z papíru, reklamní, propagační, inzertní a papírové materiály včetně obalů, sáčků, tašek, skládaček (obalů) z papíru a/nebo z plastů spadající do této třídy, reklamní prospekty, plakáty, billboardy (plakáty); (29) mléčné výrobky, mléko a mléčné nápoje, máslo, tvarohové a mléčné krémy, šlehačka, sýry, hotová jídla, saláty a výrobky studené kuchyně ze zeleniny, z masa, ryb, drůbeže a zvěřiny, ostatní hotová jídla vyrobená z potravin spadajících do této třídy, vejce a výrobky z vajec, výrobky na bázi brambor v rámci této třídy, konzervované potraviny v rámci této třídy, jídla ze sóji v rámci této třídy, proteinové výrobky pro výživu, extrudované výrobky na bázi kukuřice, džemy, marmelády, ovoce a lesní plody sušené nebo jinak upravené, upravený mák, arašidy, semena, ořechy a suché plody i jejich směsi, přesnídávky vyrobené z jogurtu, tvarohu nebo smetany, želé a želatinové výrobky v rámci této třídy, jedlé oleje a tuky všech druhů; (30) chléb, běžné, vícezrné, celozrnné a snídaňové pečivo, toustový chléb, tousty, bagety, vky, pizzy, pečivo s masovými, sýrovými a zeleninovými náplněmi, výrobky z lineckého a listového těsta, koláče, záviny, bucht, bábovky, lívance, zákusky, koblihy, sladké pečivo bez náplně a/nebo s náplní, pečivo s polevou a/nebo bez polevy spadající do této třídy, perníky a medovíčky, dezerty, piškoty, pudinky, dorty, drobné cukroví, vánoční, marcipánové a mandlové pečivo, cukrovinky včetně mražených dortů a cukrovínek, oplatky, jemné a trvanlivé pečivo, sušenky, suchary, slané pečivo a tyčinky, preclíky, zákusky, moučníky a dezerty obsahující jogurt, tvaroh nebo smetanu, pekárenské výrobky k dopečení, polotovary těstářských, pekárenských a cukrářských výrobků, výrobky z obilovin, z olejnin, ze semen a kukuřice, pekárenské výrobky plněné, čokoláda a pekárenské výrobky obsahující čokoládu, müsli výrobky, obilné, ovesné a kukuřičné lupínky, vločky i jejich směsi, výrobky na bázi obilovin, olejnin a/nebo luštěnin, rýže a její výrobky, výrobky z pufované rýže, pekařské a cukrářské výrobky s amarantem, výrobky ze sóji v rámci této třídy, slad pro lidskou spotřebu, kávové výrobky a výrobky obsahující extrakty z kávy, káva, čaj, kakao, čokoláda, cukr, med, tapioka, ságo, sůl, droždí, prášky do pečiva, koření, dresingy, mouky a mlynářské výrobky všech druhů, mouky obohacené vlákninou, bezlepkové mouky, strouhanka, veškeré těstoviny a výrobky obsahující těstoviny, těstářské a cukrářské výrobky, bezlepkové potraviny, výrobky racionální výživy zejména výrobky neobsahující cholesterol - v rámci této třídy, směsi z celozrnných obilnin, z luštěnin a z olejnin fortifikované rostlinnými a/nebo minerálními látkami, vitaminy a/nebo s přísadou speciálních ingrediencí pro další zpracování, polevy ve formě práškových směsí, výrobky na bázi sušené bramborové kaše, výrobky z bramborového těsta, pekárenské, těstářské a cukrářské dietní výrobky pro nemedicinní účely, výrobky extrudované a expandované spadající do této třídy, popcorn, veškeré pekárenské, těstářské a cukrářské výrobky včetně těchto výrobků mražených, výrobky studené kuchyně a občerstvení zhotovené z výrobků spadajících do třídy 30, žvýkačky ne pro lékařské účely, nápoje na bázi čokolády a kakaa; (32) minerální vody, nápoje iontové, syrovátkové nápoje, ovocné šťávy a nápoje z ovocných šťáv, mošty, nápoje zeleninové, nealkoholické nápoje z jižních, zahradních a lesních plodů, sirupy a jiné přípravky k zhotovování nealkoholických nápojů, nealkoholické aperitivy, nealkoholické koktejly, sladové nápoje, piva a nealkoholická piva, veškeré nealkoholické nápoje v rámci této třídy; (35) televizní a mediální reklama, rozhlasová a venkovní reklama, marketing, předvádění a rozšiřování vzorků zboží, služby organizačně - ekonomické, obchodní průzkum a pomoc při řízení obchodní činnosti, reklama, propagace a inzerce, zprostředkovatelská činnost v oblasti obchodu s potravinami, propagace a inzerce prostřednictvím elektronických médií, dodavatelské služby pro třetí osoby v oblasti potravin, franchising, internetový obchod s výrobky zařazenými ve třídách 5, 16, 29, 30, 32, služby v oblasti importu a exportu a provozování sítě maloobchodních prodejen, vše s výrobky výše uvedenými ve třídách 5, 16, 29, 30, 32; (40) služby pekařství a souvisejících služeb v rámci této třídy, výroba pekařských a cukrářských polotovarů a jejich pečení, výroba polévek, všech druhů hotových jídel, nápojů, salátů, lahůdek, pokrmových specialit, dortů, dezertů a moučníků včetně všech těchto výrobků

chlazených a mražených, zpracování a úprava surovin pro pekárenskou, těstářenskou a cukrářskou výrobu, zprostředkovatelská činnost v oblasti mlynářství, sladovnictví, pekařství, těstářství a cukrářství; (43) cateringové služby a zprostředkování cateringových služeb, poskytování gastronomických služeb, fastfoody, stravovací služby, poskytování jídel, nápojů, ovocných a zeleninových štáv, polotovarů, pokrmových specialit a lahůdek všech druhů včetně výrobků studené i teplé kuchyně a moučníků, pořádání hostin, rautů a gastronomických akcí, provozování kavárny, cukrárny a baru, provozování automatů a jídelen rychlého občerstvení, bufetů a snack barů, obstaravatelská a zprostředkovatelská činnost v oborech souvisejících s gastronomickými službami v rámci této třídy.

(511) 5, 16, 29, 30, 32, 35, 40, 43

(210) O-479382

(111) **318308**

(220) 01.11.2010

(151) 01.06.2011

(540)

Mojeodměny



(591) Barevná

(730) **Komerční banka, a.s.**, Na Příkopě 33/969, Praha 1, 11407, CZ

(510) (16) papír a výrobky z papíru, kancelářské potřeby, papírové nosiče informací, zejména tiskoviny, letáky, propagační materiály, plakáty, fotografie, psací a kancelářské potřeby, papírenské zboží; (35) inzertní, reklamní a propagační činnost, pomoc při řízení obchodní činnosti, obchodní administrativy, kancelářské práce, marketing; (36) pojišťovnictví a peněžnictví, služby finanční, peněžní, nemovitostní a pojišťovací, zejména přijímání vkladů od veřejnosti, poskytování úvěrů, investování do cenných papírů na vlastní účet, finanční pronájem (leasing), platební styk a zúčtování, vydávání platebních prostředků jako platebních karet, cestovních šeků, poskytování záruk, otevírání akreditivů, obstarávání inkasa, poskytování investičních služeb, obchodování na vlastní účet nebo na účet klienta s devizovými hodnotami a se zlatem, finanční makléřství, směnářská činnost (nákup devizových prostředků), výkon funkce depozitáře, poskytování bankovních informací, pronájem bezpečnostních schránek, vydávání hypotečních zástavních listů a činnosti, které přímo souvisejí s činnostmi výše uvedenými.

(511) 16, 35, 36

(210) O-480620

(111) **318309**

(220) 01.11.2010

(151) 01.06.2011

(540)

Můjúčet



(591) Barevná

(730) **Komerční banka, a.s.**, Na Příkopě 33/969, Praha 1, 11407, CZ

(510) (16) papír a výrobky z papíru, kancelářské potřeby, papírové nosiče informací, zejména tiskoviny, letáky, propagační materiály, plakáty, fotografie, psací a kancelářské potřeby, papírenské zboží; (35) inzertní, reklamní a propagační činnost, pomoc při řízení obchodní činnosti, obchodní administrativy, kancelářské práce, marketing; (36) pojišťovnictví

a peněžnictví, služby finanční, peněžní, nemovitostní a pojišťovací, zejména přijímání vkladů od veřejnosti, poskytování úvěrů, investování do cenných papírů na vlastní účet, finanční pronájem (leasing), platební styk a zúčtování, vydávání platebních prostředků jako platebních karet, cestovních šeků, poskytování záruk, otevírání akreditivů, obstarávání inkasa, poskytování investičních služeb, obchodování na vlastní účet nebo na účet klienta s devizovými hodnotami a se zlatem, finanční makléřství, směnářská činnost (nákup devizových prostředků), výkon funkce depozitáře, poskytování bankovních informací, pronájem bezpečnostních schránek, vydávání hypotečních zástavních listů a činnosti, které přímo souvisejí s činnostmi výše uvedenými.

(511) 16, 35, 36

(210) O-480621

(111) **318360**

(220) 06.12.2010

(151) 01.06.2011

(540)



(591) Barevná

(730) **Pido s.r.o.**, Havlíčkova 474/7, Plzeň 3 - Jižní Předměstí, 30100, CZ

(740) HALAXOVÁ & HALAXOVÁ, TETRAPAT, RNDr. Zdeňka Halaxová, Dukelská 4, Olomouc, 77200

(510) (39) přeprava osob, taxi služba, automobilová doprava osobní a nákladní, pomocné služby v dopravě, v rámci této třídy, služby řidičů.

(511) 39

(210) O-481547

(111) **318394**

(220) 14.01.2011

(151) 01.06.2011

(540)

FIELDMANN

(730) **FAST ČR, a.s.**, Černokostelecká 2111, Praha 10, 10000, CZ

(740) KOREJZOVA LEGAL v.o.s., JUDr. Petra Sauvage de Brantes, advokátka, Korunní 810/104, Praha 10, Vinohrady, 10100

(510) (5) výrobky farmaceutické, veterinářské a hygienické, diabetické přípravky pro léčebné účely, potraviny pro batolata, léčivé cukrovinky, posilující a povzbuzující nápoje a potraviny pro léčebné účely, náplasti, obvazový materiál, hygienické vložky, materiály pro plombování zubů a pro zubní otisky, dezinfekční přípravky, výrobky pro hubnutí škodlivých zvířat, fungicidy, herbicidy, deodoranty na WC, osvěžovače vzduchu; (7) stroje a obráběcí stroje zahrnuté do třídy 7, motory (s výjimkou motorů pro pozemní vozidla), části motorů všeho druhu (s výjimkou částí motorů pro pozemní vozidla), čističí elektrické stroje a přístroje, soukolí a hnací řemeny, zemědělské nástroje, stroje pro zahradu a využití volného času spadající do třídy 7, kromě nástrojů poháněných ručně, lihně pro vejce, maznice, kuchyňské elektromechanické přístroje pro domácnost (drtiče, mixery, mlýnky), strojní řezné nástroje, pračky na prádlo, myčky nádobí, vysavače, dopravníky pásové a pneumatické, svářečské přístroje; (8) nářadí a nástroje s ručním pohonem, nářadí pro zahradu a využití volného času spadající do třídy 8, nožirské výrobky, včetně nožirských výrobků z drahých kovů, jídelní přístroje, břitvy, kovové náčiní a nástroje pro manikúru a pedikúru, elektrické holicí strojky, elektrické strojky na stříhání vlasů a srsti, sečné a bodné zbraně, svářečské kleště; (9) přístroje a nástroje vědecké, námořní, geodetické, fotografické, filmové, optické, přístroje pro vedení, přepínání, přeměnu, akumulaci, regulaci nebo řízení elektrického proudu, přístroje pro vážení, měření, signalizaci, kontrolu (inspekci), záchranu a přístroje pro vyučování, pouzdra na tyto nástroje a přístroje spadající do třídy 9, spotřební elektronika, elektronika pro zahradu a využití volného času spadající do třídy 9, přístroje pro záznam, převod, reprodukci zvuku nebo obrazu, magnetické nosiče zvukových záznamů, gramofonové desky, automatické distributory a mechanismy pro přístroje na mince, zapisovací

pokladny, počítačové stroje, přístroje pro zpracování informací, počítače, hasicí přístroje, ruční elektrické svářečky, elektrické žehličky, elektrické zapalovače pro automobily, speciální záchranné oděvy, ochranné oděvy proti úrazům, sportovní dýchací přístroje, elektronické hry používané výhradně s TV přijímačem, sluneční brýle, brýle, monokly, zvětšovací skla a čočky, divadelní kukátka, magnetofonové pásky a kazety, CD, CD-ROM, videopásky, zvukové filmy, kopírovací stroje, oděvy vyhřívané elektricky, software; (20) nábytek, včetně kovového, zahradního a kempinkového nábytku, zrcadla, rámy, košíkářské zboží, výrobky ze dřeva, korku, vrbového proutí, rákosu, třtiny, slonoviny, kostic, želvoviny, jantaru, perleti, mořské pěny a z náhražek těchto hmot nebo z plastických hmot, určených jako bytové doplňky nebo okrasné předměty, matrace do postelí, žíněnky, podhlavníky, spací pytle pro kempování, dřevěné a lamelové rošty pohovek a postelí, zahradní vybavení a vybavení pro využití volného času, spadající do třídy 20.

(511) 5, 7, 8, 9, 20
(210) O-482391

(111) **318533**
(220) 06.01.2011
(151) 08.06.2011
(540)



(591) Barevná
(730) **NEPRO s.r.o.**, č. p. 101, Nekmír, 33152, CZ
(740) Chytilová & spol., patentová kancelář, s.r.o., Nad spádem 641/20, Praha 4, Podolí, 14700
(510) (35) administrativní práce a činnosti, vedení účetnictví, personální a mzdové služby; (36) celní služby včetně poskytování zajištění celních dluhů pro celní operace, kauce, realitní činnost, obhospodařování nemovitostí včetně jejich pronájmu, daňové služby; (39) vnitrostátní a mezinárodní zasilatelství, logistika včetně interní logistiky, outsourcing logistiky, doprovod při nadrozměrných a nadměrných přepravách včetně zajišťování průjezdů, obstarání služeb v oblasti všech druhů dopravy (silniční doprava, letecká doprava, lodní doprava, železniční doprava, nákladní doprava, kurýrní služby), provozování a pronájem skladů, skladišť, skladových ploch a deponií, skladování zboží a materiálů, manipulace se zbožím, etiketování, balení, fóliování, paletizace, paletové hospodářství, nakládka a vykládka zboží a materiálů, distribuce zboží, provozování parkovišť, dopravní dispečink, expedice, poskytování informací o přepravě, dopravě a logistice, poradenství v záležitostech logistiky, dopravy, přepravy a celních služeb, poskytování informací souvisejících se skladováním, vyřizování a provádění expedice, přebírání dat o zboží a zásilkách, vytváření přepravních a skladových dokumentů; (41) vzdělávání osob v dopravě, celních službách, zasilatelství, skladování, logistice, vydavatelství a nakladatelství.
(511) 35, 36, 39, 41
(210) O-482174

(111) **318671**
(220) 19.01.2011
(151) 15.06.2011
(540)

DEN S VŠE

(591) Barevná
(730) **Vysoká škola ekonomická v Praze**, nám. W. Churchilla 1938/4, Praha 3, 13067, CZ
(510) (35) propagační činnost, reklama; (41) zábava, kulturní aktivity.
(511) 35, 41
(210) O-482454

(111) **318724**
(220) 06.10.2010
(151) 22.06.2011
(540)



(591) Barevná
(730) **MEDIA MARKETING SERVICES a.s.**, Bělehradská 299/132, Praha 2, Vinohrady, 12000, CZ
(740) AK Erhartová Gürlich Vítek & partners, JUDr. Olga Erhartová, advokátka, Šafaříkova 201/17, Praha 2, Vinohrady, 12000
(510) (9) magnetické nebo optické nosiče zvukových nebo obrazových záznamů nahrané i nenahrané, nosiče dat optické, nosiče dat magnetické, nosiče zvukových nahrávek, přístroje pro záznam, přenos nebo reprodukci zvuku či obrazu, antény, vysílače, videokazety a audiokazety nahrané i nenahrané, gramofonové desky, kompaktní disky (audio - video), videodisky; (35) marketingové studie, obchodní činnost v oblasti služeb ve třídách 38 a 41, obchodní management a podnikové poradenství, obchodní nebo podnikatelské informace, obchodní nebo podnikatelský průzkum, obchodní reklama, pronájem reklamní doby v komunikačních médiích, pronájem reklamních materiálů, propagační činnost, reklama, rozhlasová reklama, inzerce, obchodní administrativa, podpora prodeje zboží, obchodní nebo podnikatelské informace, komerční informační kancelář, aktualizace reklamních nebo inzertních materiálů, rozšiřování reklamních nebo inzertních materiálů, pronájem reklamních ploch, vydávání, zveřejňování, publikování reklamních textů, vydávání reklamních, propagačních a inzertních textů, zpracování textů, marketingové služby; (38) telekomunikace, rozhlasové vysílání, počítačová komunikace, přenos zpráv a obrazových informací pomocí počítače, šíření informací prostřednictvím Internetu; (41) elektronické publikování, klubové služby, konference, organizování kulturních nebo vzdělávacích výstav, organizování představení, poskytování on-line elektronických publikací, rozhlasové a televizní vysílání (výroba), výroba rozhlasových a televizních programů, výchovná, vzdělávací a zábavní činnost, organizování kulturních, sportovních, vzdělávacích a zábavních akcí, agenturní činnost v oblasti kultury a vzdělávání, organizace zábavních pořadů a soutěží, obstaratelská a zprostředkovatelská činnost v oblasti kultury a zábavy, plánování a organizace večírků, pořádání koncertů, informace o možnostech zábavy a vzdělávání, rozhlasová zábava, zpravodajské služby, organizování a vedení seminářů a konferencí, služby nahrávacího studia, pronájem zvukového nahrávacího studia, pronájem audio nahrávek.

(511) 9, 35, 38, 41
(210) O-479939

(111) **318725**
(220) 06.10.2010
(151) 22.06.2011
(540)



- (591) Barevná
(730) **MEDIA MARKETING SERVICES a.s.**, Bělehradská 299/132, Praha 2, Vinohrady, 12000, CZ
(740) AK Erhartová Gürlich Vítek & partners, JUDr. Olga Erhartová, advokátka, Šafaříkova 201/17, Praha 2, Vinohrady, 12000
(510) (9) magnetické nebo optické nosiče zvukových nebo obrazových záznamů nahrané i nenahrané, nosiče dat optické, nosiče dat magnetické, nosiče zvukových nahrávek, přístroje pro záznam, přenos nebo reprodukci zvuku či obrazu, antény, vysílače, videokazety a audiokazety nahrané i nenahrané, gramofonové desky, kompaktní disky (audio - video), videodisky; (35) marketingové studie, obchodní činnost v oblasti služeb ve třídách 38 a 41, obchodní management a podnikové poradenství, obchodní nebo podnikatelské informace, obchodní nebo podnikatelský průzkum, obchodní reklama, pronájem reklamní doby v komunikačních médiích, pronájem reklamních materiálů, propagační činnost, reklama, rozhlasová reklama, inzerce, obchodní administrativa, podpora prodeje zboží, obchodní nebo podnikatelské informace, komerční informační kancelář, aktualizace reklamních nebo inzertních materiálů, rozšiřování reklamních nebo inzertních materiálů, pronájem reklamních ploch, vydávání, zveřejňování, publikování reklamních textů, vydávání reklamních, propagačních a inzertních textů, zpracování textů, marketingové služby; (38) telekomunikace, rozhlasové vysílání, počítačová komunikace, přenos zpráv a obrazových informací pomocí počítače, šíření informací prostřednictvím Internetu; (41) elektronické publikování, klubové služby, konference, organizování kulturních nebo vzdělávacích výstav, organizování představení, poskytování on-line elektronických publikací, rozhlasové a televizní vysílání (výroba), výroba rozhlasových a televizních programů, výchovná, vzdělávací a zábavní činnost, organizování kulturních, sportovních, vzdělávacích a zábavních akcí, agenturní činnost v oblasti kultury a vzdělávání, organizace zábavních pořadů a soutěží, obstaravatelská a zprostředkovatelská činnost v oblasti kultury a zábavy, plánování a organizace večírků, pořádání koncertů, informace o možnostech zábavy a vzdělávání, rozhlasová zábava, zpravodajské služby, organizování a vedení seminářů a konferencí, služby nahrávacího studia, pronájem zvukového nahrávacího studia, pronájem audio nahrávek.
(511) 9, 35, 38, 41
(210) O-479940

(111) **318818**
(220) 09.12.2010
(151) 22.06.2011
(540)



- (730) **SH STREAM s.r.o.**, Chodská 1419/14, Praha 2, 12000, CZ
(740) JUDr. David Karabec, advokát, Na Stráži 1306/5, Praha 8, 18000
(510) (4) tuhá paliva.
(511) 4
(210) O-481655

(111) **318896**
(220) 11.11.2010
(151) 29.06.2011
(540)



- (591) Barevná
(730) **MarS a.s.**, Okružní II 239, Jevíčko, 56943, CZ
(740) Pavel Reichel a kol., Ing. Pavel Reichel, Lopatecká 14, Praha 4, 14700
(510) (9) automatické zabezpečovací přístroje pro parašutismus; (12) padáková technika a příslušenství.
(511) 9, 12
(210) O-480925

(111) **319055**
(220) 27.12.2010
(151) 07.07.2011
(540)

Úlovek týdne

- (730) **AUKRO s.r.o.**, nám. T. G. Masaryka 1280, Zlín, 76001, CZ
(510) (9) elektronický informační portál, data, databáze a jiné informační produkty v elektronických, datových, informačních a telekomunikačních sítích všeho druhu s výjimkou magnetických; (35) reklamní, inzertní a propagační činnost prostřednictvím počítačové sítě, služby inzertního elektronického portálu, on-line inzerce, systemizace informací do počítačových databází, zprostředkování obchodních příležitostí na Internetu pro sjednávání obchodních transakcí mezi třetími stranami při prodeji; (38) provozování uzlu sítě Internet, poskytování prostoru na Internetu pro reklamu pro třetí osoby, zveřejňování dat, informací nebo obrázků a přenos zpráv a obrazových informací pomocí Internetu, poskytování on-line přístupu k elektronickým informacím.
(511) 9, 35, 38
(210) O-482011

(111) **319164**
(220) 18.11.2010
(151) 13.07.2011
(540)

LOVEC CHUTÍ

- (730) **MauMau, s.r.o.**, Heřmanova 1119/9, Praha 7 - Holešovice, 17000, CZ
(740) ČÍZEK HOSTAŠ advokátní kancelář, v.o.s., JUDr. Petr Hostaš, Růžová 1416/17, Praha 1, Nové Město, 11000
(510) (9) aparáty pro záznam, uchování, převod, přenos nebo reprodukci zvuku nebo obrazu, magnetické nebo optické nosiče zvukových nebo zvukově obrazových záznamů, automatické distributory a mechanismy na mince, reklamní světelné přístroje, nosiče záznamů nahrané i nenahrané, videokazety nahrané i nenahrané, audiokazety nahrané i nenahrané, audiovizuální programy, audioprogramy, audiovizuální díla na nosičích, audiovizuální díla v digitální podobě, filmy, hudební díla na nosičích nebo v elektronické podobě, CD disky, programové vybavení pro počítače, software, hardware výpočetní techniky nebo komunikační nebo informační techniky, elektronické databáze a databázové produkty, informace a data a databáze a záznamy v elektronické podobě, elektronické nebo datové nebo informační nebo komunikační nebo výpočetní sítě včetně jednotlivých součástí a náhradních dílů obsažených ve třídě 9, multimediální aplikace, elektronické multimediální nebo elektronické informační katalogy, elektronické časopisy, elektronická periodika a knihy v elektronické podobě; (16) tiskoviny, tiskopisy, časopisy, periodika, knihy, databázové produkty a databáze v papírové formě, tiskárenské výrobky; (35) organizace spotřebitelských soutěží reklamního charakteru zaměřených zejména na podporu prodeje, vyhlášení výsledků soutěží reklamního charakteru zaměřených zejména na podporu prodeje, organizace spotřebitelských soutěží - v rámci této třídy, spotřebitelská anketa, propagace výherce soutěže či ankety, reklamní, inzertní a propagační činnost, marketing, poskytování informací komerčního nebo reklamního charakteru, multimediálních informací komerčního charakteru, on-line inzerce, pronájem informačních míst v rámci třídy, činnost reklamní agentury, činnost ekonomických a/nebo organizačních poradců, zprostředkování v obchodních vztazích, automatizované zpracování dat, pomoc při provozování obchodů a obchodních činností průmyslového nebo obchodního podniku, služby, které zahrnují záznam, přepis, vypracování, kompilaci, přenášení nebo systemizace písemných či datových či elektronických sdělení a záznamů, jakož i využívání nebo kompilaci matematických a statistických údajů, organizační zabezpečování televizního vysílání; (38) televizní vysílání, rozhlasové vysílání, digitální vysílání, televizní vysílání programů, televizní vysílání zábavních, vzdělávacích, výchovných, soutěžních, diskusních a informačních pořadů, telematika, šíření, výměna nebo získávání zpráv a informací, šíření elektronických časopisů, informací, elektronických periodik, knih v elektronické podobě, audio nebo audiovizuálních děl prostřednictvím informační nebo datové nebo elektronické nebo komunikační nebo telekomunikační nebo počítačové sítě, zejm. Internetu, pomocí satelitů aj., služby na Internetu související s televizním vysíláním, pronájem komunikačních míst; (39) služby cestovní kanceláře, jako například organizování zájezdů a výletů, turistických prohlídek, rezervace cest, okružních plaveb, informační služby v cestovním ruchu, doprava pozemní, autobusová, automobilová i železniční, lodní, včetně trajektů, letecká, včetně jejího zprostředkování, přeprava osob, přeprava zavazadel a nákladů, včetně jejich skladování, poskytování průvodcovských služeb, cestovní kancelář, poskytování a zprostředkování cestovních služeb, organizování rekreačních, turistických, tematických a jiných zájezdů a pobytů, zprostředkování přepravy, zajišťování vyhlídkových a okružních jízd, distribuce a rezervace letenek, jízenek a místenek, distribuce cestovních katalogů a nabídkových listin v tuzemsku i zahraničí, služby, týkající se sdělování informací ohledně cest, které poskytují turistické kanceláře, služby, týkající se organizování pobytu turistů, zprostředkování dopravy (zasílatelství), poradenská a konzultační činnost v cestovním ruchu, doprava, zprostředkování a průvodcovská činnost v cestovním ruchu, informační služby v cestovním ruchu, pořádání tematických zájezdů, zejména kulturních, sportovních, studijních, pobytových, poznávacích s komplexním programem; (41) nakladatelství a vydavatelství, ediční činnost, publikační činnost, nahrávání nosičů zvukových nebo obrazově zvukových, půjčování nahraných zvukových a zvukově obrazových záznamů, tvorba a šíření audiovizuálních děl, televizní produkce, filmová produkce, televizní výroba programů, tvorba programů, tvorba a výroba televizních a audiovizuálních programů, agenturní činnost v oblasti kultury, zprostředkování v oblasti kultury, výchovy, zábavy a sportu, výchovná, vzdělávací, soutěžní a zábavní činnost, zábavní nebo kulturní nebo vzdělávací představení, organizace společenských a kulturních akcí, organizace, provozování a provádění her a soutěží i veřejných, čtenářská

anketa, divácká anketa, vyhlášení soutěží a vyhlášení jejich výsledků, výstavní činnost v oblasti kultury nebo zábavy nebo výchovy nebo vzdělávání, organizace turistických, ekologických a kulturních akcí a slavností, organizace a vyhlášení soutěží a anket a jejich výsledků a prezentace těchto výsledků z oblasti gastronomie; (43) restaurace, bary, hodnocení služeb souvisejících s gastronomií, ochutnávky související s anketou a soutěží, anketa na hodnocení restaurací a barů, hodnocení restauračních, barových a gastronomických služeb, služby zajišťující stravování a nápoje, bankety, rauty, gala večere, cateringové služby, ubytovací služby, zajišťování, zprostředkovávání a rezervace ubytování a stravování, poradenské služby v turistickém ruchu, zajišťování noclehů, cestovní kancelář – ubytování.

(511) 9, 16, 35, 38, 39, 41, 43
(210) O-481085

(111) **319290**
(220) 27.10.2010
(151) 20.07.2011
(540)

REGEMA

- (730) **PQ PARTNERS LIMITED**, Athinon 5, Agios Antonios, P.C. 1015, Nicosia, CY
(740) JUDr. Tomáš Vymazal, advokát, JUDr. Tomáš Vymazal, Wellnerova 1322/3c, Olomouc, Nová Ulice, 77900
(510) (3) kosmetické přípravky, jako kosmetické krémy, regenerační přípravky, regenerační oleje, čističí regenerační krémy, regenerační roztoky, čističí mléko pro toaletní účely, čističí oleje, čističí roztoky, přípravky pro čištění umělého chrupu, éterické esence, éterické oleje, toaletní vody, zubní pasty; (5) adjuvanty pro lékařské účely (pomocné látky), bylinné čaje pro lékařské účely, drogy pro lékařské účely, farmaceutické přípravky, léčivé přípravky do koupelí, léčiva na zuby, léčiva pro humánní medicínu, léčivé cukrovinky, pastilky, léčivé kořeny, léčivé rostliny, léky tekuté, leukoplasty, masti pro farmaceutické účely, oleje pro lékařské použití, lepidla a tmely pro protězy zubní, sterilizační přípravky, materiál na zubní otisky, žvýkáci gumy a žvýkačky pro lékařské účely, výrobky dietetické pro léčebné účely, potraviny pro děti, batolata a nemocné, potravinové přípravky a doplňky všeho druhu, jako posilující poživatiny, vitamínové přípravky, poživatiny pro doplnění redukčních diet nebo přípravků pro hubnutí, vše s léčebnými účinky, přípravky s léčebnými účinky obsahující biochemické katalyzátory, zejména pro fyzicky aktivní osoby, rekonvalescenty a nemocné, vše výše uvedené určené k léčebným účelům, diabetické přípravky pro léčebné účely; (30) oplatky, bonbóny, želé ovocné (cukrovinky), cukrovinky včetně gumových a esenci pro cukrovinky, žvýkačky ne pro lékařské účely, aromatické přípravky do potravin, cukrářské výrobky všeho druhu, káva, čaj, kakao.
(511) 3, 5, 30
(210) O-480536

(111) **319446**
(220) 25.11.2010
(151) 27.07.2011
(540)

OSP

- (730) **www.scio.cz, s.r.o.**, Pobřežní 34, Praha 8, 18600, CZ
(510) (9) zařízení ke zpracování dat, elektronické publikace (s možností stažení); (16) knihy, knížky (brožované), publikace, sešity, školní potřeby, učební pomůcky, kromě přístrojů; (35) nábor zaměstnanců, personální poradenství, psychologické testování pro výběr zaměstnanců, sestavování statistiky, systemizace informací do počítačových databází, vydávání reklamních nebo náborových, propagačních a inzertních textů; (41) školství, informace o výchově a vzdělávání, organizování soutěží (vzdělávacích nebo zábavních), vyučování, vzdělávání, vzdělávání (výchovné služby), organizování a vedení konferencí, korespondenční kurzy, organizování kulturních nebo vzdělávacích výstav, zkoušení, přezkoušení, poskytování on-line elektronických publikací, pomoc při výběru povolání, školení, vyučování, výchovné služby, vydávání knih, vydávání textů, s výjimkou reklamních nebo náborových, organizování a vedení seminářů; (42) analytické a výzkumné služby v oblasti školství a vzdělávání.
(511) 9, 16, 35, 41, 42
(210) O-481266

(111) **319488**
(220) 29.12.2010
(151) 27.07.2011
(540)



- (730) **EKOPHARM s.r.o.**, Zarámí 4088, Zlín, 46001, CZ
(510) (5) vitamíny, rostlinné výtažky, vitamínové a/nebo minerální přípravky a látky, doplňky potravy s obsahem vitamínů zejména ve formě prášků, tobolek, tablet, dražé, pilulek a bombónů (vše pro lékařské účely); (29) potravinové doplňky a přísady do potravin zařazené v této třídě, včetně doplňků obsahujících vitamíny, rostlinné výtažky, minerály, proteiny, stopové prvky, tuky a uhlohydráty; (30) potravinové doplňky a přísady do potravin zařazené v této třídě, včetně doplňků obsahujících vitamíny, rostlinné výtažky, minerály, proteiny, stopové prvky, tuky a uhlohydráty.
(511) 5, 29, 30
(210) O-482057

(111) **319624**
(220) 06.12.2010
(151) 03.08.2011
(540)



- (591) Barevná
(730) **Pido s.r.o.**, Havlíčkova 474/7, Plzeň 3 - Jižní Předměstí, 30100, CZ
(740) **HALAXOVÁ & HALAXOVÁ, TETRAPAT, RNDr. Zdeňka Halaxová**, Dukelská 4, Olomouc, 77200
(510) (16) krabice a krabičky z papíru, papírová prostírání, papírové ubrusy, papírové ubrusy, papírové kornouty, papírové sáčky, pytlíky a tašky, papírové kelímky a papírové nádoby na jedno použití, obaly a obalové materiály, zejména pro potravinářské výrobky - v rámci této třídy, fólie hliníkové na balení potravin, fólie viskózní na balení, fólie viskózní na balení potravin, vše výše uvedené pro potravinářské účely; (39) zásilková obchodní činnost, doprava, přeprava, skladování, balení a distribuce zboží a výrobků, silniční motorová doprava, s výjimkou pneumatik, mrazírenská činnost spadající do této třídy; (43) stravovací služby, ubytovací služby, služby cestovních kanceláří v oblasti ubytování a stravování, závodní stravování, restaurační a hostinské služby, služby samoobslužného stravování, služby rychlého občerstvení jako je pouliční občerstvení a stánkové občerstvení při společenských akcích, poradenské a konzultační služby a poskytování know how v uvedených oblastech, cateringové služby, služby poskytované při provozování a franchisingu restaurací a podobných zařízení podávajících pokrmy a nápoje ke konzumaci, příprava a prodej pokrmů přes ulici, zprostředkovatelská činnost v oblasti cateringu a gastronomie.
(511) 16, 39, 43
(210) O-481545

(111) **319817**
(220) 10.02.2011
(151) 10.08.2011
(540)



- (591) Barevná
(730) **Kuzďas, spol. s r.o.**, Dolní 538, Kolín - Sendražice, 28002, CZ
(740) Ing. Jarmila Javoříková, Slunečná 4566, Zlín, 76005
(510) (11) plynová zařízení a jejich součásti pro tuto třídu, tlaková zařízení, tlakové nádoby, plynové kotle všeho druhu, plynové hořáky, přístroje a zařízení pro topení, topidla všeho druhu, radiátory, přístroje pro ohřev a vaření, zásobníky teplé užitkové vody, zařízení (systémy) pro odvod spalin, tepelné akumulátory, regulátory topení a šetřiče paliva, tepelná čerpadla, krby a krbové systémy vytápění, systémy pro vytápění bioethanolem, podlahové vytápění, olejová vytápění, přístroje a zařízení pro výrobu a distribuci vody a páry, rozvody pitné a užitkové vody, přístroje a zařízení pro distribuci kapalin nebo plynů, vodovody, plynovody, produktovody, systémy pro využití dešťové vody, přístroje a zařízení pro vyhřívání a rozmrazování, přístroje pro osvětlení, osvětlovací tělesa všeho druhu, světelné zdroje, solární systémy a sestavy, solární kolektory, přístroje a zařízení pro sušení, přístroje a zařízení pro chlazení a mrazení, přístroje pro čištění vzduchu, zvlhčovače a odvlhčovače vzduchu, přístroje a zařízení pro ventilaci a klimatizaci, přístroje a zařízení pro filtraci, destilaci a úpravu kapalin a plynů, filtry (součásti filtračních zařízení) vzduchu, čistírny odpadních vod, domovní čističky odpadních vod, sanitární technika a vybavení, sanitární zařízení pro rozvod vody, vodovodní baterie, směšovače vody, vany, vířivé vany, sprchové kouty, umyvadla, toalety, bidety, sanitární keramika, náhradní díly a součásti uvedených přístrojů a zařízení (spadající do této třídy); (37) stavební - montážní práce, vodoinstalérství, servis - voda, plyn a elektro, servis, montáž, opravy, revize kotlů, tlakových nádob, plynových zařízení, plnění nádob plynem a kapalinami, servis, montáž, opravy a revize tepelných zařízení a zařízení pro rozvod kapalin nebo plynů, servis, montáž a opravy topných systémů na lehké topné oleje, servis, montáž a opravy solárních systémů, servis a pozáruční servis elektrických a elektronických zařízení, montáž a opravy elektrických a elektronických zařízení, topenářství, zámečnické opravy, truhlářské opravy, stavební činnost, stavby nízkoeenergetických domů a průmyslových staveb, zednické práce, podlahářství, lití podlah, omítání staveb, izolátorství, sanace, obkladačské práce, pokrývačské práce, malování, lakování, poskytování informací a konzultace v oblasti stavebnictví, montážních prací, topenářství a vodoinstalérství; (40) výroba energií - elektrické a tepelné energie, výroba energií pomocí solárních systémů, poskytování informací a konzultace v oblasti výroby a úspory energií v rámci této třídy, zpracování a úprava materiálů, zejména kovů, plastů, dřeva a skla, povrchová a finální úprava materiálů, zpracování a úprava stavebních materiálů, kovoobrábění, dřevoobrábění, obrábění plastů, zámečnictví v rámci této třídy, truhlářství v rámci této třídy, klempířství v rámci této třídy, kamenictví v rámci této třídy, zpracování a úprava paliv a maziv, zpracování odpadů, recyklace, poskytování informací a konzultace v oblasti zpracování a úpravy materiálů.
(511) 11, 37, 40
(210) O-483144

(111) **319902**
(220) 25.11.2010
(151) 17.08.2011
(540)

Personline

- (730) **www.scio.cz, s.r.o.**, Pobežní 34, Praha 8, 18600, CZ
(510) (9) vyučovací stroje, zařízení ke zpracování dat, elektronické publikace (s možností stažení), počítačové programy, počítačový software; (35) nábor zaměstnanců, personální poradenství, psychologické testování pro výběr zaměstnanců, sestavování statistiky, systemizace informací do počítačových databází, vydávání reklamních nebo náborových,

propagačních a inzertních textů; (41) školství, informace o výchově a vzdělávání, organizování soutěží (vzdělávacích nebo zábavných), vyučování, vzdělávání, vzdělávání (výchovné služby), organizování a vedení konferencí, korespondenční kurzy, organizování kulturních nebo vzdělávacích výstav, zkoušení, přezkoušení, poskytování on-line elektronických publikací, pomoc při výběru povolání, školení, vyučování, výchovné služby, vydávání knih, vydávání textů, s výjimkou reklamních nebo náborových, organizování a vedení seminářů.

(511) 9, 35, 41
(210) O-481268

(111) **319928**
(220) 23.12.2010
(151) 17.08.2011
(540)



(730) **BELIX s.r.o.**, Třebostická 3363/6, Praha 10, Strašnice, 10000, CZ
(510) (37) sanace po škodách způsobených ohněm a vodou, provádění staveb, jejich změn a odstraňování staveb, specializované stavební činnosti, poskytování technických služeb v rámci stavební činnosti a stavebních materiálů; (40) nakládání s odpady.

(511) 37, 40
(210) O-481987

(111) **319929**
(220) 23.12.2010
(151) 17.08.2011
(540)



(730) **BELIX s.r.o.**, Třebostická 3363/6, Praha 10, Strašnice, 10000, CZ
(510) (37) sanace po škodách způsobených ohněm a vodou, provádění staveb, jejich změn a odstraňování staveb, specializované stavební činnosti, poskytování technických služeb v rámci stavební činnosti a stavebních materiálů; (40) nakládání s odpady.

(511) 37, 40
(210) O-481988

(111) **319998**
(220) 04.02.2011
(151) 17.08.2011
(540)



(591) Barevná
(730) **Kardium, spol. s r.o.**, K Závěrce 3074/23, Praha 5, Smíchov, 15000, CZ
(510) (44) lékařské služby.
(511) 44
(210) O-482965

(111) **320025**
(220) 21.02.2011
(151) 17.08.2011
(540)

ERO

(730) **JUTA a.s.**, Dukelská 417, Dvůr Králové nad Labem, 54415, CZ
(510) (22) motouzy - motouzy na balení.
(511) 22
(210) O-483388

(111) **320059**
(220) 28.02.2011
(151) 17.08.2011
(540)



(591) Barevná
(730) **Qcafe s.r.o.**, Opatovická 166/12, Praha 1, Nové Město, 11000, CZ
(510) (35) dodavatelské služby pro třetí osoby, komerční informační kancelář, komunikační média (prezentace výrobků v komunikačních médiích) pro účely maloobchodu, obchodní činnost s výrobky ve třídách 16, 21, 25, 30, 31, 32, 33 a 34, organizování komerčních a reklamních výstav, systematizace informací do počítačových databází, personální poradenství, předvádění zboží, psaní reklamních textů, reklama (propagace), pronájem a aktualizování reklamních nebo inzertních materiálů, rozšiřování a zasilání reklamních nebo inzertních materiálů zákazníkům (letáky, prospekty, tisky, vzorky), psaní, vydávání, zveřejňování oznámení, vyhlášení, publikování reklamních textů, styky s veřejností, venkovní reklama, vyhledávání sponzorů; (41) diskotéky, divadelní představení, elektronické publikování, filmová projekce, fotografování, informace o možnostech rekreace, informace o možnostech rozptýlení, informace o možnostech zábavy, informace o výchově a vzdělávání, karaoke, klubové služby, knihovny (půjčovny knih), vydávání knih, organizování a vedení kolokvií, organizace a pořádání koncertů, organizování a vedení seminářů, organizování kulturních nebo vzdělávacích výstav, organizování soutěží, plánování a organizování večírků, pořádání koncertů, pořádání soutěží krásy, poskytování on-line elektronických publikací, předprodeje vstupenek, představení, překladatelské služby, psaní textů, rekreace, školení, titulky (opatrování), vydávání elektronických knih a časopisů on-line, vzdělávací informace, vzdělávání, zábava, živé představení, živé vystoupení; (43) bary, kavárny, poskytování přechodného ubytování, pronajímání jednacích místností, restaurace, zásobování.

(511) 35, 41, 43
(210) O-483642

(111) **320148**
(220) 21.01.2011
(151) 24.08.2011
(540)

SUPERMODA
MANAGEMENT

(730) **Campos Makabe Sammy Tadashi**, Korunní 1385/61, Praha 2, Vinohrady, 12000, CZ
(510) (35) propagační činnost a reklama; (41) sportovní a kulturní aktivity, modelingová agentura.
(511) 35, 41
(210) O-482538

(111) **320203**
(220) 07.03.2011
(151) 24.08.2011
(540)

MORAVSKÉ MONTÁŽE
s.r.o.

(591) Barevná
(730) **MORAVSKÉ MONTÁŽE s.r.o.**, Holubova 1301/16, Ostrava-Vítkovice, 70300, CZ
(510) (6) konstrukce kovové stavební, konstrukce kovové; (40) montáž materiálů na objednávku (pro třetí osoby).
(511) 6, 40
(210) O-483801

(111) **320294**
(220) 10.08.2010
(151) 31.08.2011
(540)

Pralinka Club

(730) **Králová Pavlína**, Kolátorova 8, Praha 6, 16900, CZ
(510) (16) dopisní papír, formuláře; (30) cukroví, cukrovinky, čokoládové nápoje, kakao, kakaové nápoje, sušenky; (35) licence na výrobky a služby ostatních, předplatné, rozšiřování vzorků; (39) balení zboží, doručování zboží, dovoz, doprava.

(511) 16, 30, 35, 39
(210) O-478651

(111) **320612**
(220) 03.03.2011
(151) 14.09.2011
(540)

Hell party

(730) **HELL. cz, s.r.o.**, Přístavní 1315/7, Praha 7, Holešovice, 17000, CZ
(510) (41) zábavné parky, zábava, pobavení, služby v oblasti estrád, cirkusy, organizování vzdělávacích nebo zábavných soutěží, pronájem dekorací, vzdělávání (výchovné služby), filmová tvorba, gymnastický výcvik, výroba rozhlasových a televizních programů, pronájem koncertních síní, sálů, divadelní představení, výroba divadelních nebo jiných představení, pronájem divadelní dekorace, umělecké módní agentury, výchovně zábavné klubové služby, organizování a vedení konferencí a kongresů, diskotéky (služby), informace o možnostech rozptýlení, organizování kulturních nebo vzdělávacích výstav, hraní o peníze, živé představení, filmové projekce, plánování a organizování večírků, provozování muzeí, organizování a vedení seminářů, služby kempinků, pořádání a řízení pracovních setkání (školení), pořádání soutěží krásy, předprodej vstupenek, náboženská výchova, organizování plesů, organizování představení (manažerské služby), organizace a pořádání koncertů, kaligrafické služby, elektronické publikování (DTP), poskytování služeb karaoke (hudební doprovod písní dle výběru zpěváka), služby digitálního zpracování obrazu, služby skládání hudby, noční kluby, fotografování, služby v oblasti prodeje vstupenek; (44) salóny krásy, kadeřnické salóny, sanatoria, zotavovny, manikúra, implantace vlasů, služby psychologů, tetování, služby solárií; (45) doprovod do společnosti, seznamovací služby, noční hlídací služba, kremace, zpopelňování, pohřby, pohřební služby, půjčování oděvů, sestavování horoskopů, organizace náboženských setkání, ztráty a nálezy, zprostředkovatelství (mediace), poradenství v oblasti duševního vlastnictví, správa autorských práv, právní služby v oblasti ochrany duševního vlastnictví, právnícké (komerční) služby.

(511) 41, 44, 45
(210) O-483758

(111) **320708**
(220) 02.03.2011
(151) 21.09.2011
(540)

DERATINA
DERATIZACE • DEZINSEKCE • DEZINFEKCE

(730) **Theisová Siudová Kristýna Ing.**, Družstevní 2020/62, Krnov, Pod Bezručovým vrchem, 79401, CZ
(740) JUDr. Zdeněk David, advokát, Albrechtická 4, Krnov, 79401
(510) (37) deratizace, dezinfekce, hubení škůdců, s výjimkou pro zemědělské účely, úklid interiérů budov; (44) hubení škůdců v zemědělství, zahradnictví a lesnictví.
(511) 37, 44
(210) O-483692

(111) **320837**
(220) 11.03.2011
(151) 27.09.2011
(540)

PROFIBAG B3

(730) **Profibag s.r.o.**, Pražská 341, Přelouč, 53501, CZ
(510) (18) výrobky z kůže, kufry a zavazadla, sedlářské výrobky; (25) oděvy, obuv, kloboučnické zboží; (28) potřeby pro gymnastiku a sport, nářadí pro sporty.
(511) 18, 25, 28
(210) O-483997

(111) **320853**
(220) 23.03.2011
(151) 27.09.2011
(540)

BTai

(730) **BTA INDUSTRY a.s.**, K Velké Ohradě 776, Praha 5 - Řeporyje, 15500, CZ
(740) PROPATENT, Ing. Vlasta Sedláčková, Pod Pekařkou 1, Praha 4, 14700
(510) (1) chemické výrobky určené pro průmysl a vědu, lepidla pro průmysl, ohnivzdorné přípravky; (2) barvy, nátěry, laky, barviva, mořidla, ochranné výrobky proti korozi, ochranné sanační nátěry; (19) stavební omítky, stavební nekovové hmoty, malta, cement, sanační stavební hmoty; (35) zprostředkování obchodní činnosti s výrobky ve třídách 1, 2, 3, 17, 19.
(511) 1, 2, 19, 35
(210) O-484301

(111) **320854**
(220) 23.03.2011
(151) 27.09.2011
(540)

BTA industry

(591) Barevná
(730) **BTA INDUSTRY a.s.**, K Velké Ohradě 776, Praha 5 - Řeporyje, 15500, CZ
(740) PROPATENT, Ing. Vlasta Sedláčková, Pod Pekařkou 1, Praha 4, 14700
(510) (1) chemické výrobky určené pro průmysl a vědu, s výjimkou výrobků používaných k nafukování pneumatik, lepidla pro průmysl, ohnivzdorné přípravky; (2) barvy, nátěry, laky, barviva, mořidla, ochranné výrobky proti korozi, ochranné sanační nátěry; (19) stavební omítky, stavební nekovové hmoty, malta, cement, sanační stavební hmoty; (35) zprostředkování obchodní činnosti s výrobky ve třídách 1, 2, 3, 17, 19.
(511) 1, 2, 19, 35
(210) O-484302

(111) **321183**
(220) 20.05.2011
(151) 12.10.2011
(540)

FLORENTINUM

(730) **Florentinum ASSET, a.s.**, Na příkopě 858/20, Praha 1, Nové Město, 11000, CZ
(510) (36) činnost realitní kanceláře, pronájem nemovitostí včetně nebytových prostor, služby správců nemovitostí a poskytování základních služeb spojených s pronájmem v rámci této třídy, pronajímání obchodů a kanceláří; (39) pronájem garážových, parkovacích a skladovacích prostor včetně poskytování základních služeb s tím souvisejících; (41) pořádání a provozování společenských, kulturních, zábavních i sportovních akcí; (43) hotelové služby, ubytovací služby, hostinská a restaurační činnost, provozování restaurací, kaváren.
(511) 36, 39, 41, 43
(210) O-485833

(111) **321224**
(220) 22.02.2011
(151) 19.10.2011
(540)

KISKAN

(730) **ANAKAN s.r.o.**, Petržilkova 2565/23, Praha 5 - Stodůlky, 15800, CZ
(510) (9) software všeho druhu, včetně software speciálního; (37) instalační a servisní služby v oblasti počítačového hardware; (42) tvorba počítačového software - programování počítačů, zhotovování software všeho druhu na zakázku, výzkum, vývoj a projektování software, pronájem software, poradenství a konzultace v oblasti hardware a software, instalační a servisní služby v oblasti počítačového software
(511) 9, 37, 42
(210) O-483434

(111) **321226**
(220) 25.02.2011
(151) 19.10.2011
(540)

LivingCity

(730) **AUKRO s.r.o.**, nám. T. G. Masaryka 1280, Zlín, 76001, CZ
(510) (9) elektronický informační portál, data, databáze a jiné informační produkty v elektronických, datových, informačních a telekomunikačních sítích všeho druhu s výjimkou magnetických; (35) reklamní, inzertní a propagační činnost prostřednictvím počítačové sítě, služby inzertního elektronického portálu, on-line inzerce, systemizace informací do počítačových databází, zprostředkování obchodních příležitostí na Internetu pro sjednávání obchodních transakcí mezi třetími stranami při prodeji; (38) provozování uzlu sítě Internet, poskytování prostoru na Internetu pro reklamu pro třetí osoby, zveřejňování dat, informací nebo obrázků a přenos zpráv a obrazových informací pomocí Internetu, poskytování on-line přístupu k elektronickým informacím.
(511) 9, 35, 38
(210) O-483547

(111) **321332**
(220) 28.02.2011
(151) 26.10.2011
(540)



- (730) **MS TRADE s.r.o.**, Borská 1684/37, Praha 9, Kyje, 19800, CZ
(510) (1) chemické výrobky určené pro průmysl, vědy a fotografii, jakož i pro zemědělství, zahradnictví a lesnictví, umělé pryskyřice v surovém stavu, plastické hmoty v surovém stavu, hnojiva pro půdu, hasicí přístroje (složení), prostředky pro kalení a letování kovů, chemické výrobky určené ke konzervování potravin, tříslicí materiály, lepidla pro průmysl; (3) přípravky pro bělení a jiné prací prostředky, přípravky pro čištění, leštění, odmašťování a broušení, mýdla, parfumerie, vonné oleje, kosmetika, vlasové vody (lotions), zubní pasty; (5) farmaceutické a veterinářské výrobky, hygienické výrobky pro léčebné účely, diabetické přípravky pro léčebné účely, potraviny pro batolata, náplasti, obvazový materiál, materiály pro plombování zubů a pro zubní otisky, dezinfekční přípravky, výrobky pro hubení škodlivých zvířat, fungicidy, herbicidy.
(511) 1, 3, 5
(210) O-483632

(111) **321476**
(220) 11.04.2011
(151) 02.11.2011
(540)



- (730) **EP Line SE**, Hráskeho 2231/25, Praha 4, Chodov, 14800, CZ
(510) (16) papír, lepenka a výrobky z těchto materiálů, které nejsou zařazeny do jiných tříd, tiskárenské výrobky, potřeby pro knižní vazby, fotografie, papírenské zboží, lepidla pro papírenství nebo domácnost, materiál pro umělce, štetce, psací stroje a kancelářské potřeby (vyjímaje nábytek), učební a vyučovací pomůcky s výjimkou přístrojů, plastické obaly (nezařazené do jiných tříd), tiskařské typy, štočky, gumy na mazání, gumičky (kancelářské potřeby), pomůcky na mazání, školní potřeby; (28) hry, hračky, zejména figurky (hračky), postavičky (hračky), autíčka na hraní, automobilové modely zmenšené, boby (sportovní náčiní), bublifuk (hračka), draci létající, houpačky, hra v kostky, hra v kuželky, hra v šachy, hrací karty, hrací koule, hrací kuličky, hrací žetony, hračky pohyblivé, hráčské pátky (sportovní náčiní), hry společenské, hry stolní, hry jiné než upravené pro použití s externí obrazovkou nebo monitorem, kanadské žertíky (atrapy), koloběžky, kostky hrací, kouzelnické potřeby, kuželky, loutky, maňasci (prstová loutka), masky divadelní, masky karnevalové, medvídky plyšové, míče na hraní, míčky na hraní, panenky, domečky pro panenky, postýlky pro panenky, šatičky pro panenky, pokojíčky pro panenky, pistole a pistolky (hračky), pistolky vzduchové (hračky), puzzles, rádium řízená autíčka na hraní, sánky (sportovní potřeby), sítě (sportovní potřeby), skateboardy, skluzavky (hry), stavebnice (hračky), stavebnicové kostky, šipky (hra), talíře létající (hračky); (35) propagační činnost, reklama, pomoc při řízení obchodní činnosti, obchodní administrativa, kancelářské práce.
(511) 16, 28, 35
(210) O-484841

(111) **321610**
(220) 21.06.2011
(151) 09.11.2011
(540)



- (591) Barevná
(730) **AGRA GROUP a.s.**, Tovární 201, Střelské Hoštice, 38715, CZ
(740) **HARBER IP s.r.o.**, Dukelských hrdinů 567/52, Praha 7, Holešovice, 17000
(510) (1) močovinná hnojiva.
(511) 1
(210) O-486651

(111) **322392**
(220) 10.03.2011
(151) 04.01.2012
(540)

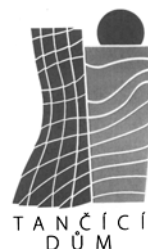

- (730) **PSN s.r.o.**, Seifertova 823/9, Praha 3, Žižkov, 13000, CZ
(740) **DOLEČEK ADVOKÁTI**, JUDr. Rostislav Doleček, Seifertova 9, Praha 3, 13000
(510) (9) nosiče dat všeho druhu spadající do třídy 9, zejména informační produkty, data a databáze na elektronických, magnetických a optických nosičích, elektronické periodické a neperiodické publikace, multimediální aplikace, elektronické a datové sítě, včetně souvisejícího softwaru a hardwaru; (16) papír a výrobky z papíru, zejména periodické a neperiodické publikace na papírových nosičích, například časopisy, brožury, letáky, tištěné manuály, informační produkty a reklamní materiály, plakáty, prospekty, kalendáře, fotografie, propagační a ozdobné předměty z papíru, papírové a plastové tašky, tužky a pera; (35) činnost podnikatelských, organizačních a ekonomických poradců, analýzy nákladů, pomoc při řízení podniku, pomoc při obchodní činnosti, marketingové studie, výběrová řízení na dodávky médií potřebných pro provoz budov, jako teplo, voda, plyn, elektrická energie, výběrová řízení na dodávky služeb souvisejících s provozem budov, zejména údržby a oprav, zprostředkování obchodu s výrobky uvedenými ve tř. ve tř. 9 a 16, organizování a pořádání propagačních a/nebo komerčních výstav a přehlídek obchodních služeb; (36) provozování realitní kanceláře, prodej a pronájem nemovitostí, odhady nemovitostí, správa nemovitého majetku, zejména budov, bytů, nebytových prostor a pozemků, zprostředkování obchodu s nemovitostmi, realitami, odborná konzultační a poradenská činnost v oboru finančnictví a pojišťovnictví, kapitálové investice, oceňování nemovitého a movitého majetku, konzultační a posudková činnost v oboru realit, včetně správy a oceňování majetku, poskytování informací v oblasti realit, investic a nemovitostí pomocí prostředků globální počítačové sítě; (37) zprostředkování údržby nemovitostí včetně jejich prohlídek a oprav, smluvní zajišťování služeb souvisejících s provozem budov, zejména údržby a oprav, zprostředkování služeb v investiční výstavbě; (38) elektronická pošta a počítačová komunikace, přenos zpráv a obrazových informací pomocí počítače, distribuce informací pomocí komunikace mezi sítěmi, například využitím Internetu, přenos publikací na nosičích přenášených po síti a pomocí počítače; (41) činnost vyučovací, výchovná, vzdělávací a zábavní, pořádání symposií a konferencí, doprovodných

výstav v rámci této třídy, organizování výstav, doprovodných programů, společenských akcí a školení ke vzdělávacím, kulturním, výchovným a zábavním účelům, pořádání zábavních soutěží, nakladatelství a vydavatelství periodických a neperiodických publikací, zejména v oboru investiční výstavby, realit a architektury na papírových nosičích a/nebo v elektronické podobě, včetně textových, zvukových a audiovizuálních zpráv a informací na elektronických, magnetických a optických nosičích všeho druhu, ediční a publikační činnost, včetně nahrávání zvukových a audiovizuálních pořadů pro rozhlasové a televizní vysílání, půjčování publikací a nahraných zvukových a audiovizuálních nosičů.

(111) 9, 16, 35, 36, 37, 38, 41
(210) O-483927

(111) 322393
(220) 10.03.2011
(151) 04.01.2012
(540)

TANČÍCÍ DŮM

(730) PSN s.r.o., Seifertova 823/9, Praha 3, Žižkov, 13000, CZ
(740) DOLEČEK ADVOKÁTI, JUDr. Rostislav Doleček, Seifertova 9, Praha 3, 13000
(510) (9) nosiče dat všeho druhu spadající do třídy 9, zejména informační produkty, data a databáze na elektronických, magnetických a optických nosičích, elektronické periodické a neperiodické publikace, multimediální aplikace, elektronické a datové sítě, včetně souvisejícího softwaru a hardwaru; (16) papír a výrobky z papíru, zejména periodické a neperiodické publikace na papírových nosičích, například časopisy, brožury, letáky, tištěné manuály, informační produkty a reklamní materiály, plakáty, prospekty, kalendáře, fotografie, propagační a ozdobné předměty z papíru, papírové a plastové tašky, tužky a pera; (35) činnost podnikatelských, organizačních a ekonomických poradců, analýzy nákladů, pomoc při řízení podniku, pomoc při obchodní činnosti, marketingové studie, výběrová řízení na dodávky médií potřebných pro provoz budov, jako teplo, voda, plyn, elektrická energie, výběrová řízení na dodávky služeb souvisejících s provozem budov, zejména údržby a oprav, zprostředkování obchodu s výrobky uvedenými ve tř. ve tř. 9 a 16, organizování a pořádání propagačních a/nebo komerčních výstav a přehlídek obchodních služeb; (36) provozování realitní kanceláře, prodej a pronájem nemovitostí, odhady nemovitostí, správa nemovitého majetku, zejména budov, bytů, nebytových prostor a pozemků, zprostředkování obchodu s nemovitostmi, realitami, odborná konzultační a poradenská činnost v oboru finančnictví a pojišťovnictví, kapitálové investice, oceňování nemovitého a movitého majetku, konzultační a posudková činnost v oboru realit, včetně správy a oceňování majetku, poskytování informací v oblasti realit, investic a nemovitostí pomocí prostředků globální počítačové sítě; (37) zprostředkování údržby nemovitostí včetně jejich prohlídek a oprav, smluvní zajišťování služeb souvisejících s provozem budov, zejména údržby a oprav, zprostředkování služeb v investiční výstavbě; (38) elektronická pošta a počítačová komunikace, přenos zpráv a obrazových informací pomocí počítače, distribuce informací pomocí komunikace mezi sítěmi, například využitím Internetu, přenos publikací na nosičích přenášných po síti a pomocí počítače; (41) činnost vyučovací, výchovná, vzdělávací a zábavní, pořádání sympozií a konferencí, doprovodných výstav, doprovodných programů, společenských akcí a školení ke vzdělávacím, kulturním, výchovným a zábavním účelům, pořádání zábavních soutěží, nakladatelství a vydavatelství periodických a neperiodických publikací, zejména v oboru investiční výstavby, realit a architektury na papírových nosičích a/nebo v elektronické podobě, včetně textových, zvukových a audiovizuálních zpráv a informací na elektronických, magnetických a optických nosičích všeho druhu, ediční a publikační činnost, včetně nahrávání zvukových a audiovizuálních pořadů pro rozhlasové a televizní vysílání, půjčování publikací a nahraných zvukových a audiovizuálních nosičů.

(111) 9, 16, 35, 36, 37, 38, 41
(210) O-483928

(111) 322394
(220) 10.03.2011
(151) 04.01.2012
(540)



(591) Barevná
(730) PSN s.r.o., Seifertova 823/9, Praha 3, Žižkov, 13000, CZ
(740) DOLEČEK ADVOKÁTI, JUDr. Rostislav Doleček, Seifertova 9, Praha 3, 13000
(510) (9) nosiče dat všeho druhu spadající do třídy 9, zejména informační produkty, data a databáze na elektronických, magnetických a optických nosičích, elektronické periodické a neperiodické publikace, multimediální aplikace, elektronické a datové sítě, včetně souvisejícího softwaru a hardwaru; (16) papír a výrobky z papíru, zejména periodické a neperiodické publikace na papírových nosičích, například časopisy, brožury, letáky, tištěné manuály, informační produkty a reklamní materiály, plakáty, prospekty, kalendáře, fotografie, propagační a ozdobné předměty z papíru, papírové a plastové tašky, tužky a pera; (35) činnost podnikatelských, organizačních a ekonomických poradců, analýzy nákladů, pomoc při řízení podniku, pomoc při obchodní činnosti, marketingové studie, výběrová řízení na dodávky médií potřebných pro provoz budov, jako teplo, voda, plyn, elektrická energie, výběrová řízení na dodávky služeb souvisejících s provozem budov, zejména údržby a oprav, zprostředkování obchodu s výrobky uvedenými ve tř. 9 a 16, organizování a pořádání propagačních a/nebo komerčních výstav a přehlídek obchodních služeb; (36) provozování realitní kanceláře, prodej a pronájem nemovitostí, odhady nemovitostí, správa nemovitého majetku, zejména budov, bytů, nebytových prostor a pozemků, zprostředkování obchodu s nemovitostmi, realitami, odborná konzultační a poradenská činnost v oboru finančnictví a pojišťovnictví, kapitálové investice, oceňování nemovitého a movitého majetku, konzultační a posudková činnost v oboru realit, včetně správy a oceňování majetku, poskytování informací v oblasti realit, investic a nemovitostí pomocí prostředků globální počítačové sítě; (37) zprostředkování údržby nemovitostí včetně jejich prohlídek a oprav, smluvní zajišťování služeb souvisejících s provozem budov, zejména údržby a oprav, zprostředkování služeb v investiční výstavbě; (38) elektronická pošta a počítačová komunikace, přenos zpráv a obrazových informací pomocí počítače, distribuce informací pomocí komunikace mezi sítěmi, například využitím Internetu, přenos publikací na nosičích přenášných po síti a pomocí počítače; (41) činnost vyučovací, výchovná, vzdělávací a zábavní, pořádání sympozií a konferencí, doprovodných výstav, doprovodných programů, společenských akcí a školení ke vzdělávacím, kulturním, výchovným a zábavním účelům, pořádání zábavních soutěží, nakladatelství a vydavatelství periodických a neperiodických publikací, zejména v oboru investiční výstavby, realit a architektury na papírových nosičích a/nebo v elektronické podobě, včetně textových, zvukových a audiovizuálních zpráv a informací na elektronických, magnetických a optických nosičích všeho druhu, ediční a publikační činnost, včetně nahrávání zvukových a audiovizuálních pořadů pro rozhlasové a televizní vysílání, půjčování publikací a nahraných zvukových a audiovizuálních nosičů.

(111) 9, 16, 35, 36, 37, 38, 41
(210) O-483929

(111) **322395**
(220) 10.03.2011
(151) 04.01.2012
(540)



- (591) Barevná
(730) **PSN s.r.o.**, Seifertova 823/9, Praha 3, Žižkov, 13000, CZ
(740) **DOLEČEK ADVOKÁTI**, JUDr. Rostislav Doleček, Seifertova 9, Praha 2, 13000
(510) (9) nosiče dat všeho druhu spadající do třídy 9, zejména informační produkty, data a databáze na elektronických, magnetických a optických nosičích, elektronické periodické a neperiodické publikace, multimediální aplikace, elektronické a datové sítě, včetně souvisejícího softwaru a hardwaru; (16) papír a výrobky z papíru, zejména periodické a neperiodické publikace na papírových nosičích, například časopisy, brožury, letáky, tištěné manuály, informační produkty a reklamní materiály, plakáty, prospekty, kalendáře, fotografie, propagační a ozdobné předměty z papíru, papírové a plastové tašky, tužky a pera; (35) činnost podnikatelských, organizačních a ekonomických poradců, analýzy nákladů, pomoc při řízení podniku, pomoc při obchodní činnosti, marketingové studie, výběrová řízení na dodávky médií potřebných pro provoz budov, jako teplo, voda, plyn, elektrická energie, výběrová řízení na dodávky služeb souvisejících s provozem budov, zejména údržby a oprav, zprostředkování obchodu s výrobky uvedenými ve tř. ve tř. 9 a 16, organizování a pořádání propagačních a/nebo komerčních výstav a přehlídek obchodních služeb; (36) provozování realitní kanceláře, prodej a pronájem nemovitostí, odhady nemovitostí, správa nemovitého majetku, zejména budov, bytů, nebytových prostor a pozemků, zprostředkování obchodu s nemovitostmi, realitami, odborná konzultační a poradenská činnost v oboru finančnictví a pojišťovnictví, kapitálové investice, oceňování nemovitého a movitého majetku, konzultační a posudková činnost v oboru realit, včetně správy a oceňování majetku, poskytování informací v oblasti realit, investic a nemovitostí pomocí prostředků globální počítačové sítě; (37) zprostředkování údržby nemovitostí včetně jejich prohlídek a oprav, smluvní zajišťování služeb souvisejících s provozem budov, zejména údržby a oprav, zprostředkování služeb v investiční výstavbě; (38) elektronická pošta a počítačová komunikace, přenos zpráv a obrazových informací pomocí počítače, distribuce informací pomocí komunikace mezi sítěmi, například využitím Internetu, přenos publikací na nosičích přenášných po síti a pomocí počítače; (41) činnost vyučovací, výchovná, vzdělávací a zábavní, pořádání sympozií a konferencí, doprovodných výstav v rámci této třídy, organizování výstav, doprovodných programů, společenských akcí a školení ke vzdělávacím, kulturním, výchovným a zábavním účelům, pořádání zábavních soutěží, nakladatelství a vydavatelství periodických a neperiodických publikací, zejména v oboru investiční výstavby, realit a architektury na papírových nosičích a/nebo v elektronické podobě, včetně textových, zvukových a audiovizuálních zpráv a informací na elektronických, magnetických a optických nosičích všeho druhu, ediční a publikační činnost, včetně nahrávání zvukových a audiovizuálních pořadů pro rozhlasové a televizní vysílání, půjčování publikací a nahraných zvukových a audiovizuálních nosičů.
(511) 9, 16, 35, 36, 37, 38, 41
(210) O-483930

(111) **322396**
(220) 10.03.2011
(151) 04.01.2012
(540)

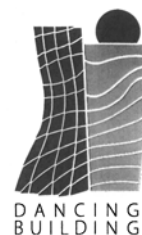

- (730) **PSN s.r.o.**, Seifertova 823/9, Praha 3, Žižkov, 13000, CZ
(740) **DOLEČEK ADVOKÁTI**, JUDr. Rostislav Doleček, Seifertova 9, Praha 3, 13000
(510) (9) nosiče dat všeho druhu spadající do třídy 9, zejména informační produkty, data a databáze na elektronických, magnetických a optických nosičích, elektronické periodické a neperiodické publikace, multimediální aplikace, elektronické a datové sítě, včetně souvisejícího softwaru a hardwaru; (16) papír a výrobky z papíru, zejména periodické a neperiodické publikace na papírových nosičích, například časopisy, brožury, letáky, tištěné manuály, informační produkty a reklamní materiály, plakáty, prospekty, kalendáře, fotografie, propagační a ozdobné předměty z papíru, papírové a plastové tašky, tužky a pera; (35) činnost podnikatelských, organizačních a ekonomických poradců, analýzy nákladů, pomoc při řízení podniku, pomoc při obchodní činnosti, marketingové studie, výběrová řízení na dodávky médií potřebných pro provoz budov, jako teplo, voda, plyn, elektrická energie, výběrová řízení na dodávky služeb souvisejících s provozem budov, zejména údržby a oprav, zprostředkování obchodu s výrobky uvedenými ve tř. ve tř. 9 a 16, organizování a pořádání propagačních a/nebo komerčních výstav a přehlídek obchodních služeb; (36) provozování realitní kanceláře, prodej a pronájem nemovitostí, odhady nemovitostí, správa nemovitého majetku, zejména budov, bytů, nebytových prostor a pozemků, zprostředkování obchodu s nemovitostmi, realitami, odborná konzultační a poradenská činnost v oboru finančnictví a pojišťovnictví, kapitálové investice, oceňování nemovitého a movitého majetku, konzultační a posudková činnost v oboru realit, včetně správy a oceňování majetku, poskytování informací v oblasti realit, investic a nemovitostí pomocí prostředků globální počítačové sítě; (37) zprostředkování údržby nemovitostí včetně jejich prohlídek a oprav, smluvní zajišťování služeb souvisejících s provozem budov, zejména údržby a oprav, zprostředkování služeb v investiční výstavbě; (38) elektronická pošta a počítačová komunikace, přenos zpráv a obrazových informací pomocí počítače, distribuce informací pomocí komunikace mezi sítěmi, například využitím Internetu, přenos publikací na nosičích přenášných po síti a pomocí počítače; (41) činnost vyučovací, výchovná, vzdělávací a zábavní, pořádání sympozií a konferencí, doprovodných výstav v rámci této třídy, organizování výstav, doprovodných programů, společenských akcí a školení ke vzdělávacím, kulturním, výchovným a zábavním účelům, pořádání zábavních soutěží, nakladatelství a vydavatelství periodických a neperiodických publikací, zejména v oboru investiční výstavby, realit a architektury na papírových nosičích a/nebo v elektronické podobě, včetně textových, zvukových a audiovizuálních zpráv a informací na elektronických, magnetických a optických nosičích všeho druhu, ediční a publikační činnost, včetně nahrávání zvukových a audiovizuálních pořadů pro rozhlasové a televizní vysílání, půjčování publikací a nahraných zvukových a audiovizuálních nosičů.
(511) 9, 16, 35, 36, 37, 38, 41
(210) O-483931

(111) **322397**
(220) 10.03.2011
(151) 04.01.2012
(540)

DANCING BUILDING

- (730) **PSN s.r.o.**, Seifertova 823/9, Praha 3, Žižkov, 13000, CZ
(740) **DOLEČEK ADVOKÁTI**, JUDr. Rostislav Doleček, Seifertova 9, Praha 3, 13000
(510) (9) nosiče dat všeho druhu spadající do třídy 9, zejména informační produkty, data a databáze na elektronických, magnetických a optických nosičích, elektronické periodické a neperiodické publikace, multimediální

aplikace, elektronické a datové sítě, včetně souvisejícího softwaru a hardwaru; (16) papír a výrobky z papíru, zejména periodické a neperiodické publikace na papírových nosičích, například časopisy, brožury, letáky, tištěné manuály, informační produkty a reklamní materiály, plakáty, prospekty, kalendáře, fotografie, propagační a ozdobné předměty z papíru, papírové a plastové tašky, tužky a pera; (35) činnost podnikatelských, organizačních a ekonomických poradců, analýzy nákladů, pomoc při řízení podniku, pomoc při obchodní činnosti, marketingové studie, výběrová řízení na dodávky médií potřebných pro provoz budov, jako teplo, voda, plyn, elektrická energie, výběrová řízení na dodávky služeb souvisejících s provozem budov, zejména údržby a oprav, zprostředkování obchodu s výrobky uvedenými ve tř. ve tř. 9 a 16, organizování a pořádání propagačních a/nebo komerčních výstav a přehlídek obchodních služeb; (36) provozování realitní kanceláře, prodej a pronájem nemovitostí, odhady nemovitostí, správa nemovitého majetku, zejména budov, bytů, nebytových prostor a pozemků, zprostředkování obchodu s nemovitostmi, realitami, odborná konzultační a poradenská činnost v oboru finančnictví a pojišťovnictví, kapitálové investice, oceňování nemovitého a movitého majetku, konzultační a posudková činnost v oboru realit, včetně správy a oceňování majetku, poskytování informací v oblasti realit, investic a nemovitostí pomocí prostředků globální počítačové sítě; (37) zprostředkování údržby nemovitostí včetně jejich prohlídek a oprav, smluvní zajišťování služeb souvisejících s provozem budov, zejména údržby a oprav, zprostředkování služeb v investiční výstavbě; (38) elektronická pošta a počítačová komunikace, přenos zpráv a obrazových informací pomocí počítače, distribuce informací pomocí komunikace mezi sítěmi, například využitím Internetu, přenos publikací na nosičích přenášejících po síti a pomocí počítače; (41) činnost vyučovací, výchovná, vzdělávací a zábavní, pořádání symposií a konferencí, doprovodných výstav v rámci této třídy, organizování výstav, doprovodných programů, společenských akcí a školení ke vzdělávacím, kulturním, výchovným a zábavním účelům, pořádání zábavních soutěží, nakladatelství a vydavatelství periodických a neperiodických publikací, zejména v oboru investiční výstavby, realit a architektury na papírových nosičích a/nebo v elektronické podobě, včetně textových, zvukových a audiovizuálních zpráv a informací na elektronických, magnetických a optických nosičích všeho druhu, ediční a publikační činnost, včetně nahrávání zvukových a audiovizuálních pořadů pro rozhlasové a televizní vysílání, půjčování publikací a nahraných zvukových a audiovizuálních nosičů.

(511) 9, 16, 35, 36, 37, 38, 41
(210) O-483932

(111) **322605**
(220) 22.07.2011
(151) 11.01.2012
(540)



(591) Barevná
(730) **Tichá Jaroslava**, Ostravská 244, Bohumín, Starý Bohumín, 73581, CZ
(740) MARF s.r.o., Tilschové 851/6, Ostrava, Mariánské Hory, 70900
(510) (33) alkoholické nápoje s výjimkou pív; (35) reklama a propagace zejména v oblasti alkoholických nápojů.
(511) 33, 35
(210) O-487365

(111) **323125**
(220) 27.07.2011
(151) 08.02.2012
(540)



(730) **Černý Otomar**, Řezníčkova 319, Náchod, 54701, CZ
(510) (3) kosmetické přípravky, kosmetika, kosmetika pro zeštíhlení, mýdla, kosmetické přípravky pro zvířata, kosmetické neceséry; (5) léčivé čaje, léčivé čajové směsi, léčivé rostliny; (21) kosmetické pomůcky - v rámci této třídy.
(511) 3, 5, 21
(210) O-487463

(111) **323518**
(220) 14.07.2011
(151) 29.02.2012
(540)



(730) **ALUTECHNIK s.r.o.**, Na strži 1702/65, Praha 4, Nusle, 14000, CZ
(740) Ing. Michal Jupa, patentový zástupce, Na Baních 1385, Praha 5 - Zbraslav, 15600
(510) (3) autokosmetika zařazená do této třídy, jako například přípravky na umývání, čištění, konzervování a leštění laku, mycí substance pro zařízení na mytí vozidel, přípravky odrezovači, přípravky na mytí oken a skel, přípravky na odstraňování asfaltu, na čištění a údržbu plastických hmot a na čištění a údržbu motorů, interiérů automobilů, kůže a koženky; (7) součásti motorových vozidel, zařazené do této třídy, jako například ložiska, dynamo, čerpadla, filtry, hlavy válců motorů, páky jako části strojů, chladiče, karburátory, kardanové spojky, katalyzátory, kloubové spojky, klikové skříně, kompresory, kroužky, písty, induktory, ojnice, regulátory, řemeny, startéry, tlumiče motorů, ventilátory, ventily, vstříkovací zařízení pro motory, výfukové potrubí, výfuky a jejich nástavce, svíčky pro motory, setrvačníky; (9) elektrické a elektronické příslušenství a přístroje, zejména k motorovým vozidlům, zařazené do této třídy, jako například akumulátory, zapalovače, měřidla, blikavá světla a bóje, světelné majáky, poplašná zařízení v rámci této třídy, antény autorádií, elektrické cívky, elektrické kabely, kondenzátory, kontrolní a regulační přístroje, nabíječky baterií, navigační přístroje, palubní počítače, elektrické objímky, pojistky, tachometry, otáčkoměry, směrovky, regulátory světla, relé, termostaty; (11) světlomety pro vozidla, jako například mlhová, dálková, bodová, brzdová, přidavná a neonová světla, žárovky, světelné přístroje a světelné zdroje pro autoprůmysl; (12) pozemní vozidla - zejména automobily a motocykly, díly, náhradní díly a tuningové komponenty zařazené do této třídy jako například motory, podvozky, hnací mechanismy, hřídele, nápravy, spojky, rychlostní skříně, brzdová obložení a čelisti, brzdové destičky, tlumiče pérování, koncovky a úchyty pérování, hydraulické obvody, palivové konvertory, řetězy automobilů, karosérie, části karosérií jako například blatníky, nárazníky, okna pro vozidla, autoskla, stěrače, zpětná zrcátka, sedadla, opěrky pro hlavu, potahy sedadel, čalounění, airbagy, bezpečnostní pásy pro sedadla vozidel, dětské bezpečnostní sedačky pro vozidla, alarmy, zabezpečovací zařízení, nosiče, kola, pneumatiky, duše, ráfky kol a jejich příslušenství jako například kolové šrouby, matice, svorníky, vymezovací kroužky a rozšiřovací podložky, tažná zařízení, volanty, spoiler, mřížky chladičů, masky, stínítka světel, poplašná zařízení pro vozidla; (17) plastové

výrobky a hmoty pro automobilový průmysl, plastové součásti a doplňky pro vozidla a pozemní dopravní prostředky, vše jako polotovary z plastických hmot; (35) zprostředkovatelská, konzultační a poradenská činnost v oblasti obchodu, export import, provozování internetového obchodu - vše s výrobky uvedenými ve třídách 3, 7, 9, 11, 12 a 17 a s oleji, aditiv, mazadly a pohonnými hmotami, reklama, propagace, inzerece a poskytování obchodních informací prostřednictvím všech druhů médií, marketing; (37) záruční a jiné opravy, instalace (montáž), servis a údržba pozemních motorových vozidel a jejich součástí - zejména provozování pneuservisu.

(511) 3, 7, 9, 11, 12, 17, 35, 37
(210) O-487167

(111) **323519**
(220) 14.07.2011
(151) 29.02.2012
(540)

UNIDAX

(730) **Závorka Martin**, Kostnické nám. 7, Praha 3, 13000, CZ
(740) Ing. Michal Jupa, patentový zástupce, Na Baních 1385, Praha 5 - Zbraslav, 15600
(510) (18) kůže, imitace z kůže a výrobky z těchto materiálů, zavazadla, kufr, tašky, kabelky, aktovky, batohy, pásky, peněženky, cestovní zavazadla a potřeby spadající do této třídy, deštníky, slunečníky, hole, vše v rámci této třídy; (25) oděvy, obuv a kloboučnické zboží, trička, mikiny, košile, halenky, pulovry, svetry, sukně, obleky, saka, kravaty, rukavice, čepice, kalhoty, bundy, kabáty, osobní prádlo, teplákové soupravy, ponožky, punčochové zboží, potítky, šály, šátky; (35) zprostředkovatelská, konzultační a poradenská činnost v oblasti obchodu, provozování internetového obchodu a export - import s výrobky uvedenými ve třídách 18 a 25 a s galanterií všeho druhu, reklama prostřednictvím všech druhů médií, marketing.
(511) 18, 25, 35
(210) O-487168

(111) **323802**
(220) 21.07.2011
(151) 21.03.2012
(540)



(730) **MK - mont illuminations s.r.o.**, Průmyslová 6, Klášterec nad Ohří, 11000, CZ
(740) **DANĚK & PARTNERS** Advokátní a patentová kancelář, Ing. Dr. Vilém Daněk Ph.D., LL.M., patentový zástupce, Vinohradská 17, Praha 2, 12000
(510) (11) solární tepelné akumulátory - kolektory, krby, kamna, pece a sporáky na tuhá, kapalná a plynová paliva a na elektrický proud a jejich součásti a příslušenství, přístroje pro pečení, opékání, grilování a příslušenství, zahradní grily, mikrovlnná zařízení, elektrické topné, chladicí a větrací systémy, klimatizace, přístroje a zařízení pro vaření, chlazení, větrání a ohřívání vzduchu nebo zařízení pro úpravu vzduchu, zařízení pro rozvod vody, topení, výrobu páry, digestoře, přístroje pro topení a větrání sklenic, zařízení na sušení krmiva, přístroje a zařízení pro chlorování bazénů, na úpravu, víření a ohřívání vody, zejména zásobníky a průtokové ohříváče vody, vanové a sprchové kabiny, vybavení koupelen, saunová zařízení, solária, sanitární zařízení včetně klimatizačních zařízení, zařízení proti oslnění, ventilační přístroje, zařízení na odmrazování a rozmrazování oken, tepelné výměníky, kompresory jako nedílné součásti topných a klimatizačních zařízení, lednice, mrazáky, bezpečnostní zařízení pro plynové nebo vodovodní zařízení a potrubí, grily, hořáky, hydranty; (16) umělé hmoty na modelování, modelovací hlína, dětské tvarovací hmoty, plastelíny, modelovací vosky kromě dentálních, pastelky, popisovače, barvy, křídly, pisky a vosky jako výtvarné potřeby, psací potřeby, skicáky, školní potřeby, štětce, tužky, tuhy do tužek, archy papíru, papír a výrobky z papíru všeho druhu jako papír pro kopírování, papír balicí, papír voskovaný,

filtrační papír, celofán (celulózové fólie) na balení, papírové podložky pod sklenice, papírové ubrousky, lepenka a kartonážní výrobky, akvarely, alba, blahopřání i hudební, pohlednice, diagramy, figurky (sošky) z papírové hmoty, fotografie, stojany na fotografie, grafické reprodukcce, grafiky, lepty, listy, litografie, olejotisky, plakáty, malby (obrazy) zařamované či nezarámované, letáky, portréty, prospekty, grafické reprodukcce, rytiny, turistické příručky, mapy, atlasy, obrazy, fotografie, pohlednice a jiné propagační a informační materiály a upomínkové předměty spadající do této třídy jako propagační publikace, ročenky, papírové propagační samolepky, výrobky knihařské, psací potřeby, učební pomůcky, tiskařské typy, štočky, obaly z papíru, známky, samolepky, potřeby pro umělce, jako jsou štětce, hlína modelovací, hmota papírová, malířská plátna, malířské stojany, malířské válečky pro interiéry, misky na vodové barvy, palety pro malíře, opěradla na ruce pro malíře, prkna rýsovací, modelovací vosky, kromě dentálních, knihařské výrobky, papírnické zboží kancelářské, obalové materiály, neperiodické i periodické publikace, například brožury, časopisy, kalendáře, katalogy, ročenky, knihy, oběžníky, zpěvníky, knihy k nalepování výstřižků (alba), komiksy, manuály, noviny, kancelářské potřeby jako jsou adresové štítky do adresovacích strojů, bloky (papírnické výrobky), číslačky, dávkovače lepicí pásky, (kancelářské potřeby), desky (papírnické výrobky), desky psací s klipsem na přidržování papíru, desky na dokumenty (šanon, pořadače), dopisní papír, držáky na psací potřeby, etikety, kromě textilních, formuláře, gumičky, gumy na mazání, houbačky navlhčovací, hroty psacích per, inkousty, kalamáře, kancelářské sponky, kartón, kartotéční listy, karty, karty a pásky papírové na zaznamenání počítačových programů, krejóny (patentní tužky), kružítka, křída na psaní, křívítka, laminovačky (na dokumenty) pro použití v kanceláři, lepicí pásky pro kancelářské účely a použití v domácnosti, lepidla pro kancelářské účely nebo pro domácnost, materiály na pečetení, nálepky (lepicí pásky) pro kancelářské použití nebo pro domácnost, napínáčky, násadky na pera, nože na papír, obálky, oplatky na pečetení, ořezávací stroje na tužky, ořezávací na tužky, řezačky na papír, pečete, pečeti vosk, penály, pera plnicí, podložky na stůl papírové, podložky pod pívni sklenice, poštovní známky, pouzdra s psacími potřebami, pravítka, pořadače (kancelářské potřeby), pouzdra na pera, pouzdra na razítka, připínáčky, psací stroje (elektrické i neelektrické), razítka, rýsovací nástroje, sešity, seznamy (rejstříky), sponky kancelářské, stroje kancelářské na zalepování, těžítka, tikety, tiskárničky (přenosné), účetní knihy, uhly na kreslení, zápisníky (notesy), dětské plenky z papíru nebo buničiny (jednorázové), filtry kávové (papírové), fólie hliníkové na balení potravin, fólie z umělých hmot na balení, kornouty (papírové), krabice lepenkové nebo papírové, lepenka, lepenkové roury, mašle papírové, obtisky, papír toaletní, papírové ubrousky, papírové ubrusy, pásky doutníkové, podložky (psací), podušky na razítkování, poutače z papíru nebo z lepenky, pouzdra na doklady, pouzdra na pasy, pouzdra na stříhy, pouzdra s barvami (školní pomůcky), pytlíky jako obaly (z papíru nebo umělých hmot), ručníky papírové, štíty vývěsní z papíru nebo z lepenky, tabule reklamní z papíru nebo lepenky; (20) výrobky ze dřeva, korku, rákosu, třtiny, vrbového proutí, rohoviny, kosti, slonoviny, kotic, želvoviny, jantaru, perleti, mořské pěny, buničiny, pokud nejsou zařazeny v jiných třídách, kování na okna (nekovová), křesla, stoly na květiny, listy k nábytku z umělých hmot, školní nábytek, nábytkové police, police do registračních skříní, bambusové závěsy, barely (nekovové), bečky (nekovové), bedny (nekovové), bidla nekovová, boudy, pelechy, hnízda a klece pro domácí zvířata, stojany na časopisy, části nábytku ze dřeva, čepy (nekovové), čísla domovní kromě kovových a svítících, dávkovače ručníků upevněné (nekovové), dekorační předměty (přenosné), desky (stolní), desky k vystavování zboží, desky pod psací stroje, stojany na deštníky, držáky na kartáče, držáky na noviny, držáky na záclony a závěsy, kromě držáků z textilních materiálů, dřevěné rolety, dvířka k nábytku, fitinky na rakve (nekovové), gauče, háčky na oděvy (nekovové), háčky na záclony, háky k věšákům (nekovové), skřínky na hračky, chodítka dětská, věšáky na kabáty, kancelářský nábytek, kartotéky (nábytek), kazety na šperky, kromě kazet z drahých kovů, tabule s háčky na zavěšení klíčů, stojany na klobouky, sloupky na drápání pro kočky, kolébky, kolečka k nábytku nekovová, komody, kontejnery (nekovové), kontejnery přepravní (nekovové), konzole na záclony a závěsy, ozdobné závěsy z korálků, koše a košíky (nekovové), krabice ze dřeva nebo z umělých hmot, kryty ochranné proti žáru pro domácnost, křesla, křesla kadeřnická, podstavce na květináče, stoly na květiny, stojany na lahve, lavičky (nábytek), lehátka skládací, lékárníčky, lenošky, lištové rolety vnitřní (žaluzie), lůžka, lůžka vodní, lůžkoviny (s výjimkou ložního prádla), stoly na masáže, matrace, matrace nafukovací, kromě matrací k léčebným účelům, nábytek (bytové zařízení), školní nábytek, stojany na odkapávání nádobí, obaly ochranné na oděvy, obložení nábytku (nekovové), ramínka na oděvy, ohrádky pro děti, opěrky na hlavu (u nábytku), ošátky, ozdoby nástěnné (bytové zařízení) v rámci této třídy, ozdoby pohyblivé (ozdobné pohyblivé předměty vydávající zvuky,

zpravidla zvonečky nebo tyčinky), ozdoby z umělých hmot pro potraviny, palety (nakládací - nekovové), palety na manipulaci se zbožím (nekovové), paravány (nábytek), pelesti postelí dřevěné, stolky pojízdné pro počítače, podhlavníky, podnožky, podušky, podušky nafukovací, kromě podušek k léčebným účelům, pohovky, pohovky čalouněné s podnožkou, police, police nábytkové, police na knihy, polštáře pro domácí zvířata, poštovní schránky, kromě zděných a kovových, poutače ze dřeva nebo z umělých hmot, prádelníky (se zásuvkami), prkénka na krájení a sekání masa, proutěné zboží, přiborníky, psací stoly, pultíky, pulty, rakve, rámy (na obrazy), rámy na vyšívání, ratan, regály, registratury, reklamní předměty nafukovací, sedadla, sekretáře, servírovací stolky pojízdné, schody (stupně) (nekovové), schůdky pohyblivé pro nastupování cestujících (nekovové), stříbřené sklo (pro výrobu zrcadel), skříně, skříňky na jídlo (spížíky) (nekovové), sláma pletená (s výjimkou rohoží), sofa, spací pytle na kempování, stojany na střelné zbraně, stolky odkládací, stolky toaletní, stoly rýsovací, stoly pracovní, stoly zámečnické (nekovové), šoupátka nekovová (kromě šoupátek jako součástí strojů), špalky na krájení a sekání masa (pro rezníky), štitky (identifikační) (nekovové), štitky (vývěsní) ze dřeva nebo umělých hmot, tabule vývěsní, truhlářské umělecké výrobky, truhly (nekovové), tyčky k rostlinám, umělecká díla ze dřeva, vosku, sádry nebo umělých hmot, umělecké truhlářské výrobky, urny pohřební, váhy na nošení břemen, vějíře, vitríny (nábytek), vycpaná zvířata, zámky (kromě kovových a elektrických), zástěny, zástěny ochranné u topenišť pro domácnost, zásuvky, zrcadla, desky skleněné pro zrcadla, žebříky ze dřeva nebo z umělých hmot, žerdě (vlajkové), židle, židle vysoké pro děti; (28) sportovní náčiní a nástroje jako jsou golfové hole, golfový simulátor povrchu, golfové a jiné sportovní tréninkové pomůcky, zejména překážky a terče, rukavice pro baseball, šerm, golf, box a pro sportovní hry, lyže, lyže vodní, obaly na lyže, snowboardy, skateboardy, prkna na surfing a windsurfing, brusle lední, kolečkové i in - line, boby, sáně, činky, disky, gymnastické zařízení, hokejky, hráčské pátky, hůlky pro mažoretky, chrániče a ochranné vycpávky jako části sportovní výstroje, kulečnicková tága, kuželky, lukostřelecké náčiní, náboje a pistole na paintball, ploutve na plavání, potápění, puky hokejové, rakety s pružným výpletem a výplety pro tyto rakety, stoly pro stolní tenis a stolní fotbal, šipky, talíře létající, tenisové a podobné sítě, terče, vosky na lyže, biliardové (kulečnické) koule, horolezecká výstroj, sítě na motýly, rybářské náčiní, umělé vánoční stromčky, ozdoby a stojany na vánoční stromčky (s výjimkou osvětlení a cukrovinek), hračky, dětské hrnčířské kruhy, loutky, maňasci, marionety, loutková divadla a divadélka, společenské, deskové a stolní hry jako dáma, šachy, mah - jong, puzzle, vrhcáby, hra v kostky, domino, dostihy, šachovnice, hrací karty, žetony, koule, kuličky a další příslušenství her, autíčka na hraní, automobilové modely zmenšené, balonky na hraní, bublifuk, panenky, domečky, šatičky, pokojíčky, postýlky, sací láhve pro panenky, draci létající, houpačky, hračky plyšové, hračky pohyblivé, chrastítka, káča, vlček, koloběžky, koně houpací, stavebnice a stavebnicové kostky, míče a míčky na hraní, pistole a pistolky jako hračky, hračky pro domácí zvířata, hry automatické, s výjimkou těch, které se uvádějí do chodu vhozením mince nebo těch, které jsou užívány výhradně s televizním přijímačem, hry elektronické, s výjimkou her, které jsou používány výhradně ve spojení s televizním přijímačem, zábavné stroje, automatické a automaty, výrobky zábavné pyrotechniky jako rachejtla, petardy, rozbušky a kapsle, divadelní a karnevalové masky, kaleidoskopy, kanadské žertíky (atrasy), žertovné předměty, konfety, kouzelnické potřeby.

(511) 11, 16, 20, 28

(210) O-487316

(111) **324183**

(220) 16.05.2011

(151) 18.04.2012

(540)



(591) Barevná

(730) **BAUHAUS k.s.**, Strážní 7, Brno, 63900, CZ

(740) PatentEnter s.r.o., Koliště 1965/13a, Brno, Černá Pole, 60200

(510) (3) přípravky pro čištění, leštění, odmašťování, broušení; (4) průmyslové oleje a tuky, mazadla, výrobky pro pohlcování, zavlažování a vázání prachu, paliva, včetně benzínu pro motory a osvětlovací látky, svíčky, knoty na svícení; (5) dezinfekční přípravky, fungicidy, herbicidy; (9) přístroje pro záchranu a přístroje pro vyučování; (13) ohňostroje; (18) kufry a zavazadla; (22) provazy, síťky, plachty, plachtoviny; (26) krajky a výšivky, stuhy a tkaničky, knoflíky, háčky a očka, poutka - galanterie, špendlíky a jehly; (28) vánoční ozdoby; (34) zápalky; (35) pomoc při řízení obchodní činnosti.

(511) 3, 4, 5, 9, 13, 18, 22, 26, 28, 34, 35

(210) O-485276

(111) **324218**

(220) 04.02.2010

(151) 25.04.2012

(540)

Oranžové kolo

(730) **Nadace ČEZ**, Duhová 1531/3, Praha 4, Michle, 14000, CZ

(740) JUDr. Lenka Deverová, K podjezdu 3, Praha 4, 14000

(510) (16) periodika (časopisy), noviny, knihy, tiskoviny, fotografie; (35) reklama (propagace), reklamní nebo inzertní materiály (rozšiřování), vydávání reklamních nebo náborových, propagačních a inzertních textů, psaní reklamních textů, reklamní materiály (rozšiřování) zákazníkům (letáky, prospekty, tisky, vzorky), veřejné mínění (průzkum), průzkum trhu; (41) zábava (služby), organizace a pořádání koncertů, vydávání knih, výroba divadelních nebo jiných představení, organizování soutěží (vzdělávacích nebo zábavních), organizování sportovních soutěží, provozování sportovních zařízení, živé představení, školení, vyučování, školení (pořádání a řízení).

(511) 16, 35, 41

(210) O-474010

(111) **324219**

(220) 04.02.2010

(151) 25.04.2012

(540)

Oranžové hřiště

(730) **Nadace ČEZ**, Duhová 1531/3, Praha 4, Michle, 14000, CZ

(740) JUDr. Lenka Deverová, K podjezdu 3, Praha 4, 14000

(510) (16) periodika (časopisy), noviny, knihy, tiskoviny, fotografie; (35) reklama (propagace), reklamní nebo inzertní materiály (rozšiřování), vydávání reklamních nebo náborových, propagačních a inzertních textů, psaní reklamních textů, reklamní materiály (rozšiřování) zákazníkům (letáky, prospekty, tisky, vzorky), veřejné mínění (průzkum), průzkum trhu; (41) zábava (služby), organizace a pořádání koncertů, vydávání knih, výroba divadelních nebo jiných představení, organizování soutěží (vzdělávacích nebo zábavních), organizování sportovních soutěží, provozování sportovních zařízení, živé představení, školení, vyučování, školení (pořádání a řízení).

(511) 16, 35, 41

(210) O-474011

(111) **326401**
(220) 19.07.2011
(151) 24.07.2012
(540)

Moje Maso

- (730) **ASPIUS spol. s r.o.**, K Třešňovce č. p. 1155, Mníšek pod Brdy, 25210, CZ
(510) (29) maso, hovězí maso, vepřové maso, telecí maso, zvěřina, jehněčí maso, drůbež, masné a uzenářské výrobky, maso konzervované a potravinářské, výrobky z masa, ryby a potravinářské výrobky z ryb, mořské plody a výrobky z mořských plodů; (43) zásobování, catering, stravovací služby, zprostředkování stravování.
(511) 29, 43
(210) O-487248

(111) **328593**
(220) 30.08.2010
(151) 28.11.2012
(540)



- (591) Barevná
(730) **ZAKLADY MIESNE BERGER IRENA I BONIFACY BERGER SPOLKA JAWNA**, Pietrkowicka 26, Rydułtowy, PL
(740) Silesia Patent & Trademark s.r.o., Pod Školou 1278, Šenov, 73934
(510) (29) suroviny a polotovary pro řeznickou a uzenářskou výrobu, spadající do této třídy, maso, uzeniny, především klobásy, salámy, párky, sekané maso, šunka, vnitřnosti, droby, dršťky, ryby, drůbež, měkkýši a korýši neživí, zvěřina a výrobky z ní, konzervované potraviny a hotová jídla v rozsahu této třídy, hotové polévky a přípravky na jejich výrobu, spadající do této třídy, polévkové koncentráty, polévkové kostky, tablety, prášky, výtažky, ingredience pro zpracování masných výrobků, spadající do této třídy, polévky v sáčku, tukové náhražky, jedlé oleje a tuky, olivový olej, sádlo, vejce a výrobky z vajec, mléko a mléčné výrobky, sýr a sýrové výrobky, spadající do této třídy, ovoce zmrazené, sušené, vařené a kandované, ovocná dřeva, zelenina zmrazená, sušená a vařená, rajský protlak, saláty (lahůdkářské), salátové omáčky, spadající do této třídy, sójová semena, přípravky pro zeleninové polévky, marmelády, hrozinky; (35) maloobchodní a velkoobchodní služby s výrobky ve třídách 1 až 34, zprostředkování obchodních záležitostí, předvádění zboží, zprostředkování interaktivního obchodu s výrobky ve třídách 1 až 34 dle mezinárodního třídění, a to pomocí globálních komunikačních sítí (Internet), vytváření obchodních a obchodně informačních sítí, shromažďování různého zboží pro třetí osoby (kromě jejich přepravy), v rozsahu zbožíových tříd 1 až 34, pro nákup výrobků v rozsahu zbožíových tříd 1 až 34; (40) zpracování materiálů a jejich polotovarů, zejména mechanickou, tepelnou či chemickou transformací, zpracovávání masa a masných výrobků, zhotovování biopotravin na bázi masa, uzení, zmrazování a konzervování potravin, zpracovávání mléka a mléčných výrobků, zpracovávání mléka na sýry a sýrové výrobky, porážka zvířat, likvidace biologického odpadu.

(511) 29, 35, 40
(210) O-479108

(111) **332891**
(220) 29.07.2011
(151) 31.07.2013
(540)



- (730) **Apetit Praha v.o.s.**, Dlouhá 23/736, Praha 1, 11000, CZ
(740) **DANĚK & PARTNERS** Advokátní a patentová kancelář, Ing. Dr. Vilém Daněk Ph.D., LL.M., patentový zástupce, Vinohradská 17, Praha 2, 12000
(510) (30) káva, čaj, kakao, cukr, rýže, tapioka, ságo, kávové náhražky, sirup melasový, droždí, prášky do těsta, sůl, hořčice, ocet, nálevy k ochucení, koření, led pro osvěžení, čokoládové nápoje s mlékem, kávové náhražky rostlinného původu, kávové nápoje s mlékem, chuťové přísady, mentol do cukrovinek, čokoládové nápoje, kakaové nápoje, omáčka sójová ostrá, pivní ocet, prášek do pečiva, příchutě, aroma, příchutě do nápojů s výjimkou éterických olejů, přípravky do potravin aromatické, rostlinné přípravky jako kávové náhražky, rýže, přírodní sladidla, sladový výtažek jako potravina, rajčatová šťáva, šťávy s výjimkou dresinků, trestí do potravin, nikoliv pro lékařské účely, včelí kašička pro lidskou spotřebu ne pro lékařské účely, mořská voda na vaření, zálivky na ochucení, zjemňující látky na maso pro domácnost; (35) nákup zboží za účelem dalšího prodeje, zejména nápojů, potravin a dalších výrobků ve třídách 29, 30, 31, 32 a 33, obchodní zprostředkování v oblasti výrobků ve třídách 29, 30, 31, 32 a 33, provozování obchodů s potravinami, stánkový prodej potravin a občerstvení, reklamní činnost, zejména v oboru gastronomie, dodavatelské služby pro třetí osoby (nákup výrobků a služeb pro jiné podniky), obchodní management a podnikové poradenství, rozšiřování reklamních materiálů (letáků, prospektů, tisků, vzorků) zákazníkům, venkovní reklama, vydávání reklamních nebo náborových, propagačních a inzertních textů, vylepování plakátů, aranžování výkladů, pomoc při řízení obchodní činnosti, pomoc při řízení obchodních a průmyslových podniků, obchodní nebo podnikatelské informace, komerční informační kanceláře, obchodní nebo podnikatelský průzkum, hospodářské (ekonomické) prognózy, služby týkající se přemísťování provozů nebo podniků, marketingové studie, analýzy nákupních a velkoobchodních cen, průzkum trhu, průzkum veřejného mínění, statistické informace, styky s veřejností, účetnictví, revize účtů (audit), analýzy nákladů, oceňování obchodních podniků, provádění výpisů z účtů, dražby, personální poradenství, posuzování efektivnosti provozu a racionalizace práce, nábor zaměstnanců, psychologické testování pro výběr zaměstnanců, příprava a vyhotovení daňových příznání, příprava mezd a výplatních listin, zprostředkovatelské práce, služby reklamních agentur a propagace jako je zajišťování reklamy on-line v počítačové síti Internet, rozhlasové reklamy, televizní reklamy, pronájem reklamní doby v komunikačních médiích, organizování komerčních nebo reklamních výstav a veletrhů, aktualizování a pronájem reklamních materiálů a reklamních ploch, inzerce poštou, předvádění zboží, služby modelek - předvádění pro reklamní účely a podporu prodeje, obchodní vedení uměleckých agentur, správa hotelů, dovozní a vývozní kanceláře sekretářské služby, vyřizování telefonních vzkazů a dotazů, těsnopis, stenografie, přepisování, psaní na stroji zpracování textů, překlad a systemizace informací do počítačových databází, vedení kartoték a souborů v počítači, vyhledávání dat v počítačových souborech, kopírování nebo rozmnožování (reprodukce) dokumentů, dokladů a podobně, fotokopírování, zajišťování předplatného novin a časopisů, pronájem fotokopírovacích a kancelářských strojů a zařízení, pronájem prodejních automatů; (43) služby spojené s ubytováním, pronájem apartmánů, sálů, salónků a jiných nebytových prostor obsažených v této třídě.
(511) 30, 35, 43
(210) O-487581

(111) **338308**
(220) 06.01.2011
(151) 04.06.2014
(540)

TRITON

- (730) **TRITON TURNOV s. r. o.**, Výšina 1409, Turnov, 51101, CZ
(740) Advokátní kancelář Kříž a partneři s.r.o., Rybná 678/9, Praha 1, Staré Město, 11000
(510) (14) perly, skleněné perličky, ambroidové perly, brože, amulety, jantar, rhodium, slonovina a výrobky z nich (vše šperky), odznaky z drahých kovů, jehlice, ozdoby k oděvům, spony do kravat, přezky a knoflíky, vše z drahých kovů, busty, sošky a suvenýry z drahých kovů a kamenů, medaile, medaile ze vzácných kovů, medaile z obecných kovů, medailóny (šperky), medaile z drahých kovů, exkluzivní a umělecké klenoty z drahých kovů a jejich slitin, vzácné kovy a jejich slitiny a výrobky z těchto látek nebo z postříbeného nebo z pozlaceného kovu, sklička, řetízky, pásky k hodinkám a pouzdra na hodinky, nářadí pro domácnost, kuchyňské nástroje, nádobí, podnosy, stojánky na párátka a kořenky, kořenky, kroužky na ubrousky, misky, kávové servisy, džbány, dózy na čaj, kávu, košíky, poháry, sítky a vajíčka na čaj, cedníky, karafy, vše z drahých kovů, sakrální nádoby z drahých kovů, krabice, krabičky, pouzdra, dózy, flakóny, šperkovnice a kazety, vše z drahých kovů, klíčenky a peněženky z drahých kovů, urny z drahých kovů a kamenů, umělecká díla z drahých kovů a kamenů, potřeby pro kuřáky z drahých kovů, popelníky, krabičky na zápalky, zapalovače, pouzdra, kazety a stojánky na cigarety a doutníky, cigaretové a doutníkové špičky, vše z drahých kovů, gagát a gagátové ozdoby, vlákna a nitě z drahých kovů, bonboniery z drahých kovů, kalíšky na vajíčka z drahých kovů, amfory a korbele z drahých kovů, vázy z drahých kovů; (21) nádoby (spadající do této třídy, kromě nádob z drahých kovů), sklo a skleněné zboží, skleněné umělecko-průmyslové zboží, skleněné kameny, sklo potíštěné, sklo zlacené, sklo kropenaté, sklo zrcadlové, sklo broušené, sklo leštěné, předměty ze skla, svícny z obecných kovů, svícny drátěné, baňky skleněné, křišťálové, emailové, křemenné, malované, opalinové, opálové a smaltované sklo a výrobky z něho, skla do oken automobilů, skleněné zátky a uzávěry, skleněná vlákna a vlna s výjimkou izolace a pro textilní účely, skleněné lahve, demižony, sklenice na pití, karafy a stolní lahve, otvíráky na láhve, džbány, skleněné nádoby na koření a pochutiny, skleněné figurky, sošky, suvenýry, skleněné podnosy, misky, konvice, jídelní, čajové a kávové servisy, porcelán a výrobky z něho, hrnčířské zboží, květináče, kuchyňské nádoby a náčiní, hrnce, pekáče, pánve, zapékací misky, formy, soupravy, talíře, talířky, misky, misky, podnosy, cedníky, válečky, podložky na krájení, vařečky, pokličky, naběračky, kalíšky na vejce, lžice na míchání, kuchyňské přístroje na šlehání, drcení, mletí, lisování, odšťavňovače neelektrické a neelektrické kávovary v rámci této třídy, dózy na čaj a kávu, džbány, korbele, nádoby na pití, kořenky, stojánky na kořenky, stojánky na jídelní listky, čajníky, cestovní lahve, aerosolové dávkovače, čističí nástroje ruční, zvony na čištění odpadu, hadry a hadříky na čištění a leštění, prachovky, jelenice, kamenina, keramika a výrobky z ní, kartáče a kartáčky všeho druhu, formy a nádoby na led, termosky, houby a hubky na čištění a mytí, lešticí stroje a zařízení neelektrické, žehlící prkna, klece na domácí zvířata, pastičky na myši, škopky, džbery, květináče, dětské vaničky, grilovací a pečící jehlice a špízy, držáky políček, držáky sklenic, držáky na papírové role, soupravy kartáčů, holicí štětky, smetáky, smetáčky, mopy, plácačky na koberce, potřeby toaletní, hřebeny, drátěnky, kolíčky na prádlo, krabice na jídlo a potraviny, neceséry, vinařské košťáče, jídelní hůlky a tyčinky na nápoje, vázy, koše na odpadky; (36) poradenské služby a oceňování v oblasti klenotnictví, šperkařství a skleněných výrobků, ověřování pravosti uměleckých děl, klenotů a šperků, oceňování numismatických sbírek, starožitností, celní služby, organizování dobročinných a jiných sbírek, úschovni služby, úschova v bezpečnostních schránkách, úschova cenností, provozování zastaváren.

(511) 14, 21, 36
(210) O-482192

(111) **339347**
(220) 14.09.2010
(151) 23.07.2014
(540)

T-REX

- (730) **SOUDAL N.V.**, Everdongenlaan 20, 2300 Turnhout, BE
(740) Všeťečka Zelený Švorčík a partneři, advokátní a patentová kancelář, JUDr. Michal Havlík, advokát, Hájkova 1406/2, Praha 2, Nové Město, 12000
(510) (1) chemické výrobky určené pro průmysl, stavby a průmysl pro motorová vozidla, umělé pryskyřice v surovém stavu, plastické hmoty v surovém stavu, přípravky pro kalení a letování kovů, lepidla pro průmysl, včetně lepidel určených pro stavebnictví, silikony.
(511) 1
(210) O-479451

(111) **340793**
(220) 25.11.2010
(151) 01.10.2014
(540)

NSZ

- (730) **www.scio.cz, s.r.o.**, Pobřežní 34, Praha 8, 18600, CZ
(510) (9) vyučovací stroje, zařízení ke zpracování dat, počítačové programy, počítačový software; (35) nábor zaměstnanců, personální poradenství, psychologické testování pro výběr zaměstnanců; (42) tvorba software.
(511) 9, 35, 42
(210) O-481265

(111) **341400**
(220) 29.11.2010
(151) 22.10.2014
(540)

motion-sim

- (730) **Franc Jindřich**, Vužanova 299, Kolín, Kolín IV, 28002, CZ
(740) PATENTSERVIS Praha a.s., Na Podkovce 281/10, Praha 4, Podolí, 14700
(510) (9) pohyblivé simulátory sloužící k simulaci celkového nebo částečného vjemu simulovaného objektu (např. vozidla, letadla) v rámci této třídy; (28) herní pohyblivé simulátory sloužící k simulaci celkového nebo částečného vjemu simulovaného objektu (např. vozidla, letadla) v rámci této třídy.
(511) 9, 28
(210) O-481354

(111) **378617**
(220) 15.09.2010
(151) 25.03.2020
(540)



- (730) **NISSIN FOODS HOLDINGS CO., LTD.**, 1-1, 4-Chome, Nishinakajima, Yodogawa-Ku, Osaka, JP
(740) PATENTSERVIS Praha a.s., Na Podkovce 281/10, Praha 4, Podolí, 14700
(510) (30) nudle, těstoviny, instantní nudle, hluboce zmrazené nudle, chlazené nudle, sušené nudle, hotová jídla obsahující (hlavně) nudle.
(511) 30
(210) O-562257

Zániky ochranných známek uplynutím doby platnosti

Kapitola obsahuje údaje o ochranných známkách, které zanikly uplynutím doby platnosti podle ustanovení § 29 odst. 1 zákona č. 441/2003 Sb.

Číslo zápisu (111)	Číslo příhlášky (210)	Datum zániku (141)
154185	21221	14.01.2020
159640	43891	08.01.2020
167815	56836	11.01.2020
167864	56824	09.01.2020
168008	56822	09.01.2020
168500	56851	16.01.2020
225715	150671	07.01.2020
230418	150602	05.01.2020
230424	150708	10.01.2020
230427	150726	11.01.2020
231289	150757	11.01.2020
231299	150825	13.01.2020
232038	150611	05.01.2020
232040	150614	05.01.2020
232042	150651	07.01.2020
232062	150786	12.01.2020
232070	150827	13.01.2020
232073	150838	13.01.2020
232074	150839	13.01.2020
232879	150610	05.01.2020
232883	150642	06.01.2020
232886	150668	07.01.2020
232889	150690	10.01.2020
232894	150728	11.01.2020
232903	150783	12.01.2020
232906	150836	13.01.2020
234147	150652	07.01.2020
234148	150721	10.01.2020
234776	150595	05.01.2020
234777	150596	05.01.2020
234783	150702	10.01.2020
235525	150676	07.01.2020
235528	150804	12.01.2020
236547	150688	10.01.2020
239067	150829	13.01.2020
242844	150748	11.01.2020
244663	150608	05.01.2020
255425	150808	12.01.2020
311940	473239	06.01.2020
311941	473240	06.01.2020
311942	473241	06.01.2020
312069	473256	07.01.2020
312070	473268	07.01.2020
312071	473269	07.01.2020
312072	473274	07.01.2020
312076	473320	11.01.2020
312078	473347	11.01.2020
312079	473348	11.01.2020
312080	473369	12.01.2020

Číslo zápisu (111)	Číslo příhlášky (210)	Datum zániku (141)
312081	473371	12.01.2020
312086	473392	13.01.2020
312088	473394	13.01.2020
312089	473395	13.01.2020
312093	473405	13.01.2020
312094	473407	13.01.2020
312097	473422	14.01.2020
312098	473438	14.01.2020
312099	473471	15.01.2020
312229	473230	06.01.2020
312230	473231	06.01.2020
312231	473234	06.01.2020
312232	473236	06.01.2020
312234	473262	07.01.2020
312235	473290	08.01.2020
312236	473372	12.01.2020
312238	473403	13.01.2020
312240	473433	14.01.2020
312242	473452	15.01.2020
312243	473453	15.01.2020
312244	473454	15.01.2020
312245	473457	15.01.2020
312246	473458	15.01.2020
312361	473211	05.01.2020
312367	473401	13.01.2020
312368	473439	14.01.2020
312369	473445	14.01.2020
312372	473464	15.01.2020
312373	473492	15.01.2020
312452	472842	12.01.2020
312466	473198	05.01.2020
312478	473456	15.01.2020
312479	473459	15.01.2020
312480	473476	16.01.2020
312481	473477	16.01.2020
312482	473478	16.01.2020
312483	473479	16.01.2020
312484	473480	16.01.2020
312485	473481	16.01.2020
312486	473482	16.01.2020
312487	473483	16.01.2020
312488	473484	16.01.2020
312489	473485	16.01.2020
312628	473224	05.01.2020
312629	473249	06.01.2020
312630	473250	06.01.2020
312632	473310	08.01.2020
312633	473317	11.01.2020
312639	473413	13.01.2020

Číslo zápisu (111)	Číslo příhlášky (210)	Datum zániku (141)
312642	473455	15.01.2020
312643	473470	15.01.2020
312644	473497	15.01.2020
312740	473440	14.01.2020
312741	473450	14.01.2020
312859	473278	07.01.2020
312860	473352	12.01.2020
312861	473375	12.01.2020
312863	473460	15.01.2020
312864	473469	15.01.2020
313014	473255	07.01.2020
313015	473260	07.01.2020
313017	473367	12.01.2020
313018	473368	12.01.2020
313019	473389	13.01.2020
313127	473210	05.01.2020
313128	473276	07.01.2020
313131	473359	12.01.2020
313132	473396	13.01.2020
313286	473245	06.01.2020
313289	473324	11.01.2020
313390	472867	06.01.2020
313395	473216	05.01.2020
313396	473225	06.01.2020
313398	473253	06.01.2020
313400	473293	08.01.2020
313401	473294	08.01.2020
313403	473304	08.01.2020
313407	473404	13.01.2020
313532	473283	08.01.2020
313534	473346	11.01.2020
313535	473350	11.01.2020
313536	473417	13.01.2020
313619	473214	05.01.2020
313620	473215	05.01.2020
313734	473265	07.01.2020
313735	473266	07.01.2020
313736	473298	08.01.2020
313737	473327	11.01.2020
313740	473414	13.01.2020
313871	473338	11.01.2020
313872	473339	11.01.2020
313873	473340	11.01.2020
313999	473221	05.01.2020
314000	473222	05.01.2020
314003	473326	11.01.2020
314004	473329	11.01.2020
314243	473291	08.01.2020
314245	473429	14.01.2020

Číslo zápisu (111)	Číslo příhlášky (210)	Datum zániku (141)
314246	473430	14.01.2020
314769	473217	05.01.2020
314941	473191	05.01.2020
314942	473465	15.01.2020
315183	473486	16.01.2020
315305	472868	06.01.2020
315306	473227	06.01.2020

Číslo zápisu (111)	Číslo příhlášky (210)	Datum zániku (141)
315504	473264	07.01.2020
316063	473447	14.01.2020
316176	473473	15.01.2020
316582	473300	08.01.2020
316583	473301	08.01.2020
317133	473261	07.01.2020
317924	473244	06.01.2020

Číslo zápisu (111)	Číslo příhlášky (210)	Datum zániku (141)
318552	473195	05.01.2020
321283	473315	11.01.2020
322062	473419	13.01.2020
323058	473406	13.01.2020
356056	531867	11.01.2020

Vzdání se práv k ochranné známce

Vlastník ochranné známky se může podle ustanovení § 30 zákona č. 441/2003 Sb. u Úřadu písemným prohlášením vzdát práv k ochranné známce v rozsahu všech výrobků nebo služeb, pro které byla zapsána, nebo některých z nich. Účinky tohoto prohlášení nastávají dnem doručení prohlášení vlastníka ochranné známky Úřadu a nelze je vzít zpět. V této kapitole je tedy uvedeno datum účinnosti vzdání se práv k ochranné známce. Pokud se vlastník vzdal práv k ochranné známce jen v rozsahu některých výrobků a služeb, je pod příslušným INID kódem zveřejněn rovněž zbývající seznam výrobků a služeb, pro které ochranná známka zůstává zapsána. Tato kapitola dále zahrnuje údaje o ochranných známkách, u kterých vlastník písemným prohlášením omezil rozsah ochrany ve vztahu k prvku ochranné známky.

(111) 380923

(540)

CoroVent

(510) (9) vědecké výzkumné a laboratorní přístroje, přístroje pro vyučování a simulátory, vše výše uvedené omezeno na lékařskou ventilaci; (10) lékařské a veterinární přístroje a nástroje, a to lékařské ventilátory; (42) vědecké a technologické služby pro lékařskou ventilaci; (45) poskytování licencí k

technologickým, poskytování licencí k duševnímu vlastnictví, vše výše uvedené omezeno na lékařskou ventilaci.

(511) 9, 10, 42, 45

(210) O-562752

(580) s účinností ode dne 05.08.2020/prohlášení vlastníka o částečném vzdání se práv

Úpravy znění/vyobrazení ochranných známek a seznamu výrobků a služeb

Kapitola obsahuje údaje o ochranných známkách, u kterých na žádost vlastníka ochranné známky došlo v souladu s ustanovením § 27 zákona č.441/2003 Sb. k úpravě ve znění, vyobrazení nebo seznamu výrobků a služeb, pokud tato změna uvádí údaje v ochranné známce do souladu se skutečností, aniž by se tím ochranná známka zásadně změnila. Kapitola dále obsahuje údaje o ochranných známkách, jejichž zápis byl obnoven pouze pro některé z výrobků a služeb v souladu s ustanovením §29 zákona č. 441/2003 Sb.

(111) 246291

(510) (7) šicí stroje, stroje na připevňování různých předmětů na šaty apod., řezací stroje, valchovací stroje, broušící stroje, kosící stroje na podpadky a klíny pro výrobu obuvi, etiketovací stroje, plisovací stroje, žehlicí stroje, stroje na vytahování nití, soukací stroje, pletací stroje, elektromotory a transmitry, strojové prvky, jmenovitě napínače řemenů, řemenice, věšáky ložisek a spojky hřídelů, náhradní díly, příslušenství a přístroje k výše uvedenému,

pásky přenášející energii a pryžové kroužky (součást strojů), žehlicí stroje, potahy a podložky na žehlení rukávů (součást žehlicích strojů), elektrické domácí spotřebiče, zejména vysavače, leštiče podlah a čističe koberců.

(511) 7

Změny vlastníků ochranných známek

Kapitola obsahuje údaje o ochranných známkách, které byly převedeny nebo přešly ve smyslu ustanovení § 15 odst. 1, 2 a § 16 zákona č. 441/2003 Sb. na jiného vlastníka v rozsahu všech zapsaných výrobků nebo služeb.

Číslo zápisu (111)	Dřívější vlastník (770)	Nynější vlastník (730)	S účinností od (580)
178874	NELI, a.s., Na Hraničkách 589/34, Vyškov, 68201, CZ	FRUTA Bohemia, a.s., Kojetínská 3881/84, Kroměříž, 76701, CZ	11.08.2020
178875	NELI, a.s., Na Hraničkách 589/34, Vyškov, 68201, CZ	FRUTA Bohemia, a.s., Kojetínská 3881/84, Kroměříž, 76701, CZ	11.08.2020
210196	Lázeňské víno s.r.o., Korunní 2569/108, Praha 10, Vinohrady, 10100, CZ	TECNOSALES, s.r.o., Řeznická 1486/5, Praha 1, Nové Město, 11000, CZ	06.08.2020
215870	Peták Šimon JUDr. Ing., PhD., LL.M., Olivova 1397/5, Praha 1, 11000, CZ	Pulicar Miroslav Bc. JUDr., Radlická 2732/98, Praha 5, Smíchov, 15000, CZ	06.08.2020
219040	NELI, a.s., Na Hraničkách 589/34, Vyškov, Dědice, 68201, CZ	FRUTA Bohemia, a.s., Kojetínská 3881/84, Kroměříž, 76701, CZ	11.08.2020
219041	NELI, a.s., Na Hraničkách 589/34, Vyškov, Dědice, 68201, CZ	FRUTA Bohemia, a.s., Kojetínská 3881/84, Kroměříž, 76701, CZ	11.08.2020
239173	Surovčík Martin, Sychrov 57, Vsetín, 75501, CZ	TOPMONT VSETÍN s.r.o., Jasenická 1810, Vsetín, 75501, CZ	05.08.2020
240788	NELI, a.s., Na Hraničkách 589/34, Vyškov, 68201, CZ	FRUTA Bohemia, a.s., Kojetínská 3881/84, Kroměříž, 76701, CZ	11.08.2020
250529	PS KŘÍDLA, s.r.o., Lidická 1879/48, Brno, Černá Pole, 60200, CZ	MEDIA BOHEMIA a.s., Bělehradská 299/132, Praha 2, Vinohrady, 12000, CZ	10.08.2020
251731	PS KŘÍDLA, s.r.o., Lidická 1879/48, Brno, Černá Pole, 60200, CZ	MEDIA BOHEMIA a.s., Bělehradská 299/132, Praha 2, Vinohrady, 12000, CZ	10.08.2020
251732	NELI, a.s., Na Hraničkách 589/34, Vyškov, 68201, CZ	FRUTA Bohemia, a.s., Kojetínská 3881/84, Kroměříž, 76701, CZ	11.08.2020
253271	Oborný Michal Mgr., Mánesova 1563/77, Praha 2, 12000, CZ	Pulicar Miroslav Bc. JUDr., Radlická 2732/98, Praha 5, Smíchov, 15000, CZ	06.08.2020
267551	NELI, a.s., Na Hraničkách 589/34, Vyškov, 68201, CZ	FRUTA Bohemia, a.s., Kojetínská 3881/84, Kroměříž, 76701, CZ	11.08.2020
280428	NELI, a.s., Na Hraničkách 589/34, Vyškov, 68201, CZ	FRUTA Bohemia, a.s., Kojetínská 3881/84, Kroměříž, 76701, CZ	11.08.2020
280430	NELI, a.s., Na Hraničkách 589/34, Vyškov, 68201, CZ	FRUTA Bohemia, a.s., Kojetínská 3881/84, Kroměříž, 76701, CZ	11.08.2020
281660	NELI, a.s., Na Hraničkách 589/34, Vyškov, 68201, CZ	FRUTA Bohemia, a.s., Kojetínská 3881/84, Kroměříž, 76701, CZ	11.08.2020
287746	PS KŘÍDLA, s.r.o., Lidická 1879/48, Brno, Černá Pole, 60200, CZ	MEDIA BOHEMIA a.s., Bělehradská 299/132, Praha 2, Vinohrady, 12000, CZ	10.08.2020
320414	Matoušek Michal, Za Farou 1063/8, Praha 5, 15400, CZ	EDC Partners, s.r.o., Národní 138/10, Praha 1, Nové Město, 11000, CZ	07.08.2020
322662	Matoušek Michal, Za Farou 1063/8, Praha 5, 15400, CZ	EDC Partners, s.r.o., Národní 138/10, Praha 1, Nové Město, 11000, CZ	07.08.2020
326265	Vysoká škola podnikání, a.s., Michálkovicská 1810/181, Ostrava - Slezská Ostrava, 71000, CZ	Akademická aliance, a.s., Michálkovicská 1810/181, Ostrava, Slezská Ostrava, 71000, CZ	06.08.2020
341114	INOX SERVIS s.r.o., Luboměř pod Strážnou 1359, Libavá, 75362, CZ	G-Team Holding SE, Petrská 1131/2, Praha 1, Nové Město, 11000, CZ	10.08.2020
356416	Vlk Jan, Kollárova 477, Napajedla, 76361, CZ	Livesale s.r.o., Rybná 716/24, Praha 1, Staré Město, 11000, CZ	11.08.2020
357022	NELI, a.s., Na Hraničkách 589/34, Vyškov, Dědice, 68201, CZ	FRUTA Bohemia, a.s., Kojetínská 3881/84, Kroměříž, 76701, CZ	11.08.2020
359860	H.S.H. HEALTH SUPPORT HOLDING LTD, 229 Meliza Court, Arch. Makariou III, 3105 Limassol, CY	de Dobree Invest s.r.o., Bolzanova 1679/3, Praha 1, Nové Město, 11000, CZ	10.08.2020
360385	NELI, a.s., Na Hraničkách 589/34, Vyškov, Dědice, 68201, CZ	FRUTA Bohemia, a.s., Kojetínská 3881/84, Kroměříž, 76701, CZ	11.08.2020
360570	H.S.H. HEALTH SUPPORT HOLDING LTD, 229 Meliza Court, Arch. Makariou III, 3105 Limassol, CY	de Dobree Invest s.r.o., Bolzanova 1679/3, Praha 1, Nové Město, 11000, CZ	10.08.2020
360642	PS KŘÍDLA, s.r.o., Lidická 1879/48, Brno, Černá Pole, 60200, CZ	MEDIA BOHEMIA a.s., Bělehradská 299/132, Praha 2, Vinohrady, 12000, CZ	10.08.2020
360807	PS KŘÍDLA, s.r.o., Lidická 1879/48, Brno, Černá Pole, 60200, CZ	MEDIA BOHEMIA a.s., Bělehradská 299/132, Praha 2, Vinohrady, 12000, CZ	10.08.2020
360877	OBBOD s.r.o., Štefánikova 18/25, Praha 5, Smíchov, 15000, CZ	Gangbang production s.r.o., Elišky Krásnohorské 123/10, Praha 1, Staré Město, 11000, CZ	06.08.2020
360878	OBBOD s.r.o., Štefánikova 18/25, Praha 5, Smíchov, 15000, CZ	Gangbang production s.r.o., Elišky Krásnohorské 123/10, Praha 1, Staré Město, 11000, CZ	06.08.2020
361182	H.S.H. HEALTH SUPPORT HOLDING LTD, 229 Meliza Court, Arch. Makariou III, 3105 Limassol, CY	de Dobree Invest s.r.o., Bolzanova 1679/3, Praha 1, Nové Město, 11000, CZ	10.08.2020
361183	H.S.H. HEALTH SUPPORT HOLDING LTD, 229 Meliza Court, Arch. Makariou III, 3105 Limassol, CY	de Dobree Invest s.r.o., Bolzanova 1679/3, Praha 1, Nové Město, 11000, CZ	10.08.2020
362917	H.S.H. HEALTH SUPPORT HOLDING LTD, 229 Meliza Court, Arch. Makariou III, 3105 Limassol, CY	de Dobree Invest s.r.o., Bolzanova 1679/3, Praha 1, Nové Město, 11000, CZ	10.08.2020

Číslo zápisu (111)	Dřívější vlastník (770)	Nynější vlastník (730)	S účinností od (580)
362918	H.S.H. HEALTH SUPPORT HOLDING LTD, 229 Meliza Court, Arch. Makariou III, 3105 Limassol, CY	de Dobree Invest s.r.o., Bolzanova 1679/3, Praha 1, Nové Město, 11000, CZ	10.08.2020
362919	H.S.H. HEALTH SUPPORT HOLDING LTD, 229 Meliza Court, Arch. Makariou III, 3105 Limassol, CY	de Dobree Invest s.r.o., Bolzanova 1679/3, Praha 1, Nové Město, 11000, CZ	10.08.2020
369850	Psi škola KOIRA, s.r.o., U Sokolovny 140/2, Ostrava, Petřkovice, 72529, CZ	Bahník Šimečková Magdalena, č. p. 71, Závada, 74719, CZ	06.08.2020
373710	PS KŘÍDLA, s.r.o., Lidická 1879/48, Brno, Černá Pole, 60200, CZ	MEDIA BOHEMIA a.s., Bělehradská 299/132, Praha 2, Vinohrady, 12000, CZ	10.08.2020
378500	H.S.H. HEALTH SUPPORT HOLDING LTD, 229 Meliza Court, Arch. Makariou III, 3105 Limassol, CY	de Dobree Invest s.r.o., Bolzanova 1679/3, Praha 1, Nové Město, 11000, CZ	10.08.2020

Změny v údajích o vlastnících ochranných známek

Kapitola obsahuje ochranné známky, u kterých byla v rejstříku ochranných známek vyznačena změna v údajích o vlastnících ve smyslu ustanovení § 27 odst. 2 a 7 zákona č. 441/2003 Sb.

Číslo zápisu (111)	Vlastník (730)	S účinností od (580)
154345	Šmeral Brno, a.s., Křenová 261/65c, Brno, Trnitá, 60200, CZ	06.08.2020
168651	Santa Margherita S.p.A., Via Ita Marzotto 8, Fossalta di Portogruaro, Venezia, IT	10.08.2020
169117	Choice Hotels International, Inc., 1 Choice Hotels Circle, Rockville, 20850, MD, US	06.08.2020
169406	Choice Hotels International, Inc., 1 Choice Hotels Circle, Rockville, 20850, MD, US	06.08.2020
170955	INTERNATIONAL BUSINESS MACHINES CORPORATION, New Orchard Road, Armonk 10504, NY, US	10.08.2020
170956	INTERNATIONAL BUSINESS MACHINES CORPORATION, New Orchard Road, Armonk 10504, NY, US	10.08.2020
171946	Brink's Network, Incorporated, 1801 Bayberry Court, Richmond, Virginia 23226, VA, US	11.08.2020
171947	Brink's Network, Incorporated, 1801 Bayberry Court, Richmond, Virginia 23226, VA, US	11.08.2020
179539	Signa Pumpy spol. s r.o., Pražská třída 12/78, Hradec Králové, Kukleny, 50004, CZ	10.08.2020
184272	BOLTON FOOD S.P.A., Via Einaudi 18/22, 22072 Cermenate (CO), IT	10.08.2020
220409	Upfield Europe B.V., Nassaukade 3, 3071 JL Rotterdam, NL	11.08.2020
222261	Upfield Europe B.V., Nassaukade 3, 3071 JL Rotterdam, NL	11.08.2020
233470	Mikuláško Martin, Větrná 499, Vřesina, 74285, CZ	10.08.2020
234530	KTC INTERNATIONAL s.r.o., Bělohorská 195/147, Praha 6, Břevnov, 16900, CZ	06.08.2020
235201	APART Czech Republic s.r.o., Vavrečkova 7074, Zlín, 76001, CZ	10.08.2020
236072	APART Czech Republic s.r.o., Vavrečkova 7074, Zlín, 76001, CZ	10.08.2020
236245	ATEMI, s.r.o., Velvarská 1626/45, Praha 6, Dejvice, 16000, CZ	10.08.2020
236347	Profesní komora požární ochrany, z.s., Kolčavka 69/5, Praha 9, Libeň, 19000, CZ	11.08.2020
236927	S A L T O spol. s r.o., Kaštanová 520/129a, Brno, Brněnské Ivanovice, 62000, CZ	10.08.2020
236939	Komerční banka, a.s., Na příkopě 969/33, Praha 1, Staré Město, 11000, CZ	10.08.2020
237766	Soare sekt a.s., Vídeňská 101/119, Brno, Dolní Heršpice, 61900, CZ	05.08.2020
240054	Ahold Delhaize Licensing Sàrl, Rue Jean-François Bartholoni 4-6, Ženeva, 1204, CH	05.08.2020
240061	Ahold Delhaize Licensing Sàrl, Rue Jean-François Bartholoni 4-6, Ženeva, 1204, CH	06.08.2020
240062	Pernod Ricard Argentina S.R.L., Avenida Corrientes 420, 3rd Floor, 1043 Buenos Aires, AR	10.08.2020
240185	MEDIA BOHEMIA a.s., Bělehradská 299/132, Praha 2, Vinohrady, 12000, CZ	06.08.2020
241364	RABBIT Trhový Štěpánov a.s., Sokolská 302, Trhový Štěpánov, 25763, CZ	10.08.2020
243182	PRIVEST s.r.o., 2, Panenské Břežany, 25070, CZ	11.08.2020
243544	ÚSOVSKO a. s., č. p. 33, Klopina, 78973, CZ	11.08.2020
244118	ORACLE AMERICA, INC., 500 Oracle Parkway, Redwood Shores, 94065, CA, US	11.08.2020
245039	WebStep s.r.o., Celní 17/5, Brno, Štýřice, 63900, CZ	06.08.2020
249940	APART Czech Republic s.r.o., Vavrečkova 7074, Zlín, 76001, CZ	10.08.2020
250653	MEDIA BOHEMIA a.s., Bělehradská 299/132, Praha 2, Vinohrady, 12000, CZ	06.08.2020
255755	Upfield Europe B.V., Nassaukade 3, 3071 JL Rotterdam, NL	11.08.2020
257245	Upfield Europe B.V., Nassaukade 3, 3071 JL Rotterdam, NL	11.08.2020
263215	Upfield Europe B.V., Nassaukade 3, 3071 JL Rotterdam, NL	11.08.2020
275444	TOS Hostivař s.r.o., Radiová 1431/2a, Praha 10, Hostivař, 10200, CZ	10.08.2020
279398	WINCHESTER SE, Zbraslavská 55/5a, Praha 5, Malá Chuchle, 15900, CZ	11.08.2020
281304	WINCHESTER SE, Zbraslavská 55/5a, Praha 5, Malá Chuchle, 15900, CZ	11.08.2020
281318	WINCHESTER SE, Zbraslavská 55/5a, Praha 5, Malá Chuchle, 15900, CZ	11.08.2020
286811	Upfield Europe B.V., Nassaukade 3, 3071 JL Rotterdam, NL	11.08.2020
290459	WINCHESTER SE, Zbraslavská 55/5a, Praha 5, Malá Chuchle, 15900, CZ	11.08.2020
297490	WINCHESTER SE, Zbraslavská 55/5a, Praha 5, Malá Chuchle, 15900, CZ	11.08.2020
303461	ŽUFÁNEK s.r.o., č. p. 57, Boršice u Blatnice, 68763, CZ	11.08.2020
306078	WINCHESTER SE, Zbraslavská 55/5a, Praha 5, Malá Chuchle, 15900, CZ	11.08.2020
309949	WINCHESTER SE, Zbraslavská 55/5a, Praha 5, Malá Chuchle, 15900, CZ	11.08.2020
312393	ČESKÉ DOTEKY HUDBY EM-ART, o.p.s., Pohorelec 111/25, Praha 1, Hradčany, 11800, CZ	06.08.2020
315251	EP Line SE, Hráskeho 2231/25, Praha 4, Chodov, 14800, CZ	06.08.2020
316030	Ústav aplikované mechaniky Brno, s.r.o., Resslova 972/3, Brno, Veverí, 60200, CZ	05.08.2020
316031	Ústav aplikované mechaniky Brno, s.r.o., Resslova 972/3, Brno, Veverí, 60200, CZ	05.08.2020

Číslo zápisu (111)	Vlastník (730)	S účinností od (580)
316121	Gladiator Championship Fighting, spolek, Průběžná 1801/49, Praha 10, Strašnice, 10000, CZ	10.08.2020
316142	Asociace obranného a bezpečnostního průmyslu ČR, Washingtonova 1567/25, Praha 1, Nové Město, 11000, CZ	10.08.2020
316216	Asmira Solutions s. r. o., Martinská 56, 821 05 Bratislava, SK	11.08.2020
316220	pay4me s.r.o., Podbabská 1112/13, Praha 6, Bubeneč, 16000, CZ	10.08.2020
316246	MEDIA MARKETING SERVICES a.s., Bělehradská 299/132, Praha 2, Vinohrady, 12000, CZ	06.08.2020
316410	AveClara s.r.o., Plaská 614/10, Praha 5, Malá Strana, 15000, CZ	10.08.2020
316623	ST SMART, s.r.o., Pod Hybšmankou 3088/26, Praha - 5, 15000, CZ	10.08.2020
316844	Kunc Luboš, Jablonecká 420/66, Praha 9, Střížkov, 19000, CZ	10.08.2020
316847	Ústav aplikované mechaniky Brno, s.r.o., Resslova 972/3, Brno, Veverí, 60200, CZ	05.08.2020
316959	Ústav aplikované mechaniky Brno, s.r.o., Resslova 972/3, Brno, Veverí, 60200, CZ	05.08.2020
317049	Ústav aplikované mechaniky Brno, s.r.o., Resslova 972/3, Brno, Veverí, 60200, CZ	05.08.2020
317266	MEDIA MARKETING SERVICES a.s., Bělehradská 299/132, Praha 2, Vinohrady, 12000, CZ	10.08.2020
317361	Arysta LifeScience Czech s.r.o., Novodvorská 803/82, Praha 4, Lhotka, 14200, CZ	10.08.2020
317393	Vinařství Čech s.r.o., Slováká 711, Tvrdonice, 69153, CZ	11.08.2020
317394	Vinařství Čech s.r.o., Slováká 711, Tvrdonice, 69153, CZ	11.08.2020
317404	PRAGUE LIONS s.r.o., Apolinářská 445/6, Praha 2, Nové Město, 12800, CZ	11.08.2020
317467	Soare sekt a.s., Videňská 101/119, Brno, Dolní Heršpice, 61900, CZ	05.08.2020
317823	Ústav aplikované mechaniky Brno, s.r.o., Resslova 972/3, Brno, Veverí, 60200, CZ	05.08.2020
317946	MEDIA BOHEMIA a.s., Bělehradská 299/132, Praha 2, Vinohrady, 12000, CZ	05.08.2020
318075	Asociace institucí vzdělávání dospělých ČR, z.s., Karlovo náměstí 292/14, Praha 2, Nové Město, 12000, CZ	10.08.2020
318120	Hradecká Markéta Bc., Jindřišská 874/25, Praha 1, Nové Město, 11000, CZ	06.08.2020
318533	NEPRO s.r.o., č. p. 101, Nekmír, 33152, CZ	05.08.2020
318724	MEDIA MARKETING SERVICES a.s., Bělehradská 299/132, Praha 2, Vinohrady, 12000, CZ	06.08.2020
318725	MEDIA MARKETING SERVICES a.s., Bělehradská 299/132, Praha 2, Vinohrady, 12000, CZ	06.08.2020
320148	Campos Makabe Sammy Tadashi, Korunní 1385/61, Praha 2, Vinohrady, 12000, CZ	11.08.2020
320612	HELL. cz, s.r.o., Přístavní 1315/7, Praha 7, Holešovice, 17000, CZ	10.08.2020
320708	Theisová Siudová Kristýna Ing., Družstevní 2020/62, Krnov, Pod Bezručovým vrchem, 79401, CZ	06.08.2020
321476	EP Line SE, Hráského 2231/25, Praha 4, Chodov, 14800, CZ	06.08.2020
322060	WINCHESTER SE, Zbraslavská 55/5a, Praha 5, Malá Chuchle, 15900, CZ	11.08.2020
322392	PSN s.r.o., Seifertova 823/9, Praha 3, Žižkov, 13000, CZ	10.08.2020
322393	PSN s.r.o., Seifertova 823/9, Praha 3, Žižkov, 13000, CZ	10.08.2020
322394	PSN s.r.o., Seifertova 823/9, Praha 3, Žižkov, 13000, CZ	10.08.2020
322395	PSN s.r.o., Seifertova 823/9, Praha 3, Žižkov, 13000, CZ	10.08.2020
322396	PSN s.r.o., Seifertova 823/9, Praha 3, Žižkov, 13000, CZ	10.08.2020
322397	PSN s.r.o., Seifertova 823/9, Praha 3, Žižkov, 13000, CZ	10.08.2020
322605	Tichá Jaroslava, Ostravská 244, Bohumín, Starý Bohumín, 73581, CZ	05.08.2020
323518	ALUTECHNIK s.r.o., Na strži 1702/65, Praha 4, Nusle, 14000, CZ	11.08.2020
324879	Střelecký klub DUEL, z.s., Sedlec 237, Praha 6, 16000, CZ	10.08.2020
326401	ASPIUS spol. s r.o., K Třešňovce č. p. 1155, Mníšek pod Brdy, 25210, CZ	10.08.2020
328027	TOS Hostivař s.r.o., Radiová 1431/2a, Praha 10, Hostivař, 10200, CZ	10.08.2020
334063	WINCHESTER SE, Zbraslavská 55/5a, Praha 5, Malá Chuchle, 15900, CZ	11.08.2020
335056	WINCHESTER SE, Zbraslavská 55/5a, Praha 5, Malá Chuchle, 15900, CZ	11.08.2020
335157	TOS Hostivař s.r.o., Radiová 1431/2a, Praha 10, Hostivař, 10200, CZ	10.08.2020
339347	SODAL N.V., Everdongenlaan 20, 2300 Turnhout, BE	10.08.2020
339939	STOCK Slovensko, s. r. o., Galvaniho 7/A, Ružinov, 821 04 Bratislava, SK	10.08.2020
341400	Franc Jindřich, Vužanova 299, Kolín, Kolín IV, 28002, CZ	06.08.2020
350540	ŽUFÁNEK s.r.o., č. p. 57, Boršice u Blatnice, 68763, CZ	11.08.2020
350644	ŽUFÁNEK s.r.o., č. p. 57, Boršice u Blatnice, 68763, CZ	11.08.2020
357818	STOCK Slovensko, s. r. o., Galvaniho 7/A, Ružinov, 821 04 Bratislava, SK	10.08.2020
361326	OVOZELA, družstvo, Pražská 11, Bratislava, SK	06.08.2020
362394	Upfield Europe B.V., Nassaukade 3, 3071 JL Rotterdam, NL	11.08.2020
362446	Van Leeuwen Production Czech Republic s.r.o., Průmyslová 1666, Dobříš, 26301, CZ	10.08.2020