

### Číselné INID kódy pro označování bibliografických dat technických řešení

### INID Codes for the identification of bibliographic data of technical solutions

(Standard WIPO ST. 9 a ST. 80)

(11)	číslo patentu/zápisu/osvědčení	(11)	Number of the patent/registration/certification
(15)	datum zápisu průmyslového vzoru	(15)	Industrial design registration date
(21)	číslo přihlášky/žádosti	(21)	.Application number
(22)	datum podání přihlášky/žádosti	(22)	Date of application filling
(23)	údaje o výstavní prioritě	(23)	Exhibition priority data
(28)	počet průmyslových vzorů	(28)	Number of industrial designs included in the application
(31)	číslo prioritní přihlášky	(31)	Number of priority application
(32)	datum podání prioritní přihlášky	(32)	Filling date of priority application
(33)	země priority	(33)	Priority country
(40)	datum zveřejnění přihlášky vynálezu	(40)	Date of publication of patent application
(45)	datum zveřejnění zapsaného průmyslového vzoru	(45)	Publication date of the registered industrial design
(47)	datum zveřejnění udělení patentu a zápisu užitého vzoru, datum zápisu užitého vzoru, datum oznámení udělení evropského patentu v Evropském patentovém věstníku	(47)	Publication date of patent granting and publication date of utility model registration, registration date of utility model, publication date of European patent granting in the European patent bulletin
(51)	mezinárodní patentové třídění/Locarnské třídění průmyslových vzorů	(51)	International Patent Classification/ Locarno Classification for Industrial Designs
(54)	Název	(54)	Title
(55)	vyobrazení průmyslového vzoru	(55)	Reproduction of the industrial design
(57)	Anotace	(57)	Abstract
(68)	číslo základního patentu	(68)	Number of the basic patent
(71)	označení přihlašovatele/žadatele	(71)	Applicant
(72)	označení původce	(72)	Inventor
(73)	označení majitele/vlastníka	(73)	Owner
(74)	označení zástupce	(74)	Attorney's name and address
(86)	číslo mezinárodní přihlášky	(86)	International application number
(87)	číslo mezinárodního zveřejnění	(87)	International publication number
(92)	datum a číslo první registrace přípravku pro Českou republiku	(92)	Date and number(s) of the first authorization to market the product in the CZ
(93)	datum, číslo a země první registrace přípravku v rámci Společenství	(93)	Date, number(s) and country of the first authorization to market the product in the EEC
(94)	doba platnosti osvědčení	(94)	Term of certification validity
(95)	označení a typ přípravku	(95)	Name of the product and product type
(96)	datum podání a číslo evropské patentové přihlášky	(96)	European patent application filling date and number
(97)	datum zveřejnění a číslo zveřejnění evropské patentové přihlášky v Evropském patentovém věstníku	(97)	European patent application publication date and publication number in the European patent bulletin

### Číselné INID kódy pro označování bibliografických dat ochranných známek

### INID codes and minimum required for the identification of bibliographic data relating to marks

(Standard WIPO ST.60)

(111)	Číslo zápisu ochranné známky (registrace)	(111)	Number of registration
(151)	Datum zápisu ochranné známky	(151)	Date of the registration
(210)	Číslo přihlášky ochranné známky (spisu)	(210)	Number of the application
(220)	Datum podání přihlášky	(220)	Date of filing of the application
(320)	Datum vzniku práva přednosti	(320)	Date of the first application
(442)	Datum zveřejnění přihlášky po průzkumu	(442)	Date of the publication of the examined application
(450)	Datum zveřejnění zápisu ochranné známky ve Věstníku	(450)	Date of publication of the registration
(510)	Seznam výrobků a služeb	(510)	List of goods and/or services
(511)	Číslo třídy výrobků a služeb	(511)	Number of the class of goods and/or services
(526)	Omezení rozsahu ochrany o prvek	(526)	Disclaimer
(540)	Znění nebo vyobrazení ochranné známky	(540)	Reproduction of the mark
(551)	Kolektivní ochranná známka	(551)	Collective mark
(554)	Prostorová ochranná známka	(554)	Three-dimensional mark
(558)	Ochranná známka tvořená pouze barvou nebo kombinací barev	(558)	Mark consisting exclusively of one or several colours
(580)	Datum zápisu jakékoliv transakce v souvislosti s přihláškou nebo zápisem ochranné známky do rejstříku, např. změna majitele, změna jména nebo adresy, vzdání se práv k ochranné známce atd. (účinnost)	(580)	Date of recording of any kind of transaction in respect of applications or registrations (e.g. change in ownership, change in name or address, renunciation, termination of protection)
(591)	Údaje o barevnosti ochranné známky	(591)	Information concerning colour claimed
(730)	Přihlašovatel/vlastník ochranné známky	(730)	The applicant or the holder of the mark
(740)	Zástupce	(740)	Name and address of the representative
(770)	Jméno a adresa dřívějšího přihlašovatele nebo vlastníka (v případě změny vlastnictví)	(770)	Name and address of the previous applicant or holder (in case of change in ownership)
(791)	Jméno a adresa nabyvatele licence	(791)	Name and address of the licensee
(793)	Podmínky a omezení licence	(793)	Indication of conditions and/or restrictions under the license
(800)	Mezinárodní zápis ochranné známky	(800)	International registration

# Kódy pro kódování záhlaví oznámení publikovaných ve Věstníku

(Standard WIPO ST. 17)

BB9A	zveřejněné přihlášky vynálezů	MK1K	zánik užitého vzoru uplynutím doby platnosti
FG1K	zapsané užité vzory	MK4A	zánik patentů uplynutím doby platnosti
FG4A	udělené patenty	MK4F	zánik autorských osvědčení uplynutím doby platnosti
FG4Q	zapsané průmyslové vzory	MK4Q	zánik průmyslového vzoru uplynutím doby ochrany
LD3K	částečný výmaz užitého vzoru	MM4A	zánik patentů pro nezaplacení ročních poplatků
LD4Q	částečný výmaz průmyslového vzoru	MM4F	zánik autorských osvědčení pro nezaplacení ročních poplatků
MA4A	zánik patentů vzdáním se	ND1K	prodloužení platnosti užitého vzoru
MA4F	zánik autorských osvědčení vzdáním se	ND4Q	obnova doby ochrany průmyslového vzoru
MC3K	výmaz užitého vzoru	PA4A	změna autorského osvědčení na patent
MC4A	zrušení patentu	PC9A	změna dispozičního práva k vynálezu
MC4F	zrušení autorského osvědčení	PD1K	převod práv a ostatní změny majitelů užitého vzoru
MC4Q	výmaz průmyslového vzoru	PD4A	převod práv a ostatní změny majitelů patentů
MH1K	zánik užitého vzoru vzdáním se	PD4Q	převod práv a ostatní změny vlastníků průmyslových vzorů
MH4A	částečné zrušení patentu	QA9A	nabídka licence
MH4F	částečné zrušení autorského osvědčení	SB4A	zapsané patenty do rejstříku po odtajnění
MH4Q	zánik průmyslového vzoru vzdáním se	SB4F	zapsaná autorská osvědčení do rejstříku po odtajnění

## Opravy Změny Různé

### Opravy u přihlášek vynálezů s žádostí o udělení patentu

HA9A	jmenování vynálezce		
HB9A	oprava jmen	HG9A	oprava chyb v třídění
HC9A	změna jmen	HH9A	oprava nebo změna všeobecně
HD9A	oprava adres	HK9A	tiskové chyby v úředních věstnicích
HE9A	změna adres		
HF9A	oprava dat		

### Opravy ochranných dokumentů

Patenty	autorská osvědčení	užité vzory	průmyslové vzory	
TA4A	TA4F	TA1K	TA4Q	jmenování vynálezce
TB4A	TB4F	TB1K	TB4Q	oprava jmen
TC4A	TC4F	TC1K	TC4Q	změna jmen
TD4A	TD4F	TD1K	TD4Q	oprava adres
TE4A	TE4F	TE1K	TE4Q	změna adres
TF4A	TF4F	TF1K	TF4Q	oprava dat
TG4A	TG4F	TG1K	TG4Q	oprava chyb v třídění
TH4A	TH4F	TH1K	TH4Q	oprava nebo změna všeobecně
TK9A	TK9F	TK1K	TK4Q	tiskové chyby v úřed. věstnicích

### **Kódy pro označování zemí a mezinárodních organizací použité ve věstníku**

AE	Spojené arabské emiráty
AT	Rakousko
CA	Kanada
CN	Čína
CU	Kuba
CZ	Česká republika
DE	Spolková republika Německo
GB	Velká Británie
HK	Hongkong
HR	Chorvatsko
IT	Itálie
JP	Japonsko
KR	Korejská republika
LU	Lucembursko
MU	Mauricius
PT	Portugalsko
RU	Ruská federace
SE	Švédsko
SK	Slovensko
UA	Ukrajina
US	Spojené státy americké

### **Kódy pro označování států USA použité ve věstníku**

CA	California
DE	Delaware
IL	Illinois
MI	Michigan
MN	Minnesota
NC	North Carolina
NJ	New Jersey
NY	New York
TX	Texas

**BB9A**

**Zveřejněné přihlášky vynálezů - přehled podle čísel přihlášek**

Dále uvedené přihlášky vynálezů byly zveřejněny dnem, uvedeným v Věstníku podle zákona č. 527/1990 Sb., o vynálezech a zlepšovacích návrzích, ve znění pozdějších předpisů, a jsou k dispozici v patentové knihovně Úřadu průmyslového vlastnictví, Antonína Čermáka 2a, 160 68, Praha 6.

(21)	(51)	(2006.01)	(21)	(51)	(2006.01)
2018-747	<b>E 04 B 2/96</b>		2019-644	<b>B 27 L 7/04</b>	
2019-29	<b>E 06 B 5/00</b>		2019-645	<b>C 10 B 51/00</b>	
2019-34	<b>A 61 K 38/06</b>		2020-22	<b>H 01 J 37/147</b>	
2019-74	<b>B 08 B 9/34</b>		2020-314	<b>H 02 K 1/14</b>	
2019-76	<b>B 08 B 9/08</b>		2020-386	<b>F 04 C 18/356</b>	
2019-423	<b>F 24 F 9/00</b>				

**Zveřejněné přihlášky vynálezů - řazené podle MPT**

- (51) **A61K 38/06** (2006.01)  
**A61K 31/198** (2006.01)  
**A61K 38/07** (2006.01)  
**A61K 38/12** (2006.01)  
**A61K 8/64** (2006.01)  
**A61K 8/44** (2006.01)  
**A61P 17/02** (2006.01)  
**A61Q 19/00** (2006.01)
- (21) **2019-34**  
(71) GlobeTech Innovation s.r.o., Praha 5, Stodůlky, CZ  
(72) Král Vladimír prof. RNDr., DSc., Praha 2, Vinohrady, CZ  
Martásek Pavel prof. MUDr., DrSc., Praha 4, Chodov, CZ
- (54) **Směs topicky hojivých peptidových složek pro ošetření kůže a její použití**  
(22) 21.01.2019  
(57) Směs topicky hojivých peptidových složek výrazně urychluje hojení ran. Využití nachází zejména při hojení chronických, zanícených a komplikovaných ran, ale i běžných zranění, pooperačních ran či popálenin. U zdravých pacientů zkracuje dobu hojení téměř na třetinu, u obtížně se hojících ran zkracuje směs topicky hojivých peptidových složek dobu hojení až 7 krát. U chronických ran, zejména dekubitů a bérkových vředů, umožňuje směs topicky hojivých peptidových složek zlepšení hojení rány nebo i úplné vyléčení rány v důsledku působení kombinace peptidových složek. Výhodně je směs topicky hojivých peptidových složek aplikována na rány v proteinovo-sacharidové gelové sterilní matrici, která zabraňuje rozvoji infekce a tím umožňuje efektivnější hojení rány. Směs topicky hojivých peptidových složek nachází uplatnění i v estetické medicíně a kosmetice. Směs obsahuje peptid o 2 až 40 aminokyselinách a/nebo arginin a/nebo cystein.
- (74) PATENT SKY s.r.o., Karlovarská 814/115, Praha 6, Řepy, 16100

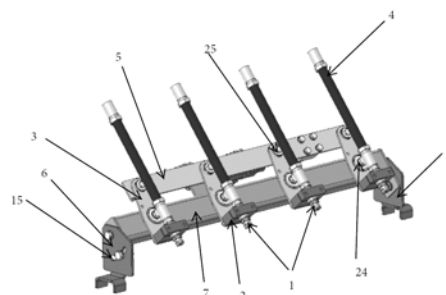

- (51) **B08B 9/08** (2006.01)  
**B08B 9/28** (2006.01)  
**B08B 9/34** (2006.01)
- (21) **2019-76**  
(71) WashZone s.r.o., Praha 1, Staré Město, CZ  
(72) Srp David Bc., Třebestovice, CZ  
Kalina Lukáš Ing., Dyjákovičky, CZ
- (54) **Kyvný mechanismus vodních trysek pro mycí linky**  
(22) 11.02.2019  
(57) Kyvný mechanismus (9) vodních trysek (1) umožňuje efektivní mytí přepravek (20) včetně smývání rezistentních nečistot a polepů. Díky pohybu trysek (1) je přepravka (20) omývána z více úhlů a nečistoty jsou efektivněji smývány. Kyvný mechanismus (9) vodních trysek (1) disponuje vodními tryskami (1) pevně uchycenými na kyvadlu (3), přičemž kyvadlo (3) spojuje fixní rameno (7) a kyvné rameno (5) kyvného mechanismu (9) kyvným kluzným spojením (8). Při pohybu kyvného ramene (5) je pohyb přes kyvadlo (3) přenášen na vodní trysky (1) a ty se synchronizovaně křívou ze strany na stranu, čímž zefektivňují celý proces mytí přepravek (20).
- (74) PATENT SKY s. r. o., Karlovarská 814/115, Praha 6, Řepy, 16100

- (51) **B08B 9/34** (2006.01)  
**B08B 9/08** (2006.01)  
**B08B 9/28** (2006.01)
- (21) **2019-74**  
(71) WashZone s.r.o., Praha 1, Staré Město, CZ  
(72) Srp David Bc., Třebestovice, CZ  
Kalina Lukáš Ing., Dyjákovičky, CZ
- (54) **Polohovatelná boční stěna vnitřního mycího prostoru mycí linky přepravek, opatřená vodními tryskami**  
(22) 11.02.2019  
(57) Polohovatelná boční stěna (1) vnitřního mycího prostoru (21) mycí linky (20) přepravek (25) a bedýnek opatřená vodními tryskami (10) je vestavná či integrovaná do mycích linek (20) pro přepravky (25) či bedýnky. Polohovatelná boční stěna (1) je ve vnitřním mycím prostoru (21) mycí linky (20) umístěna rovnoběžně s osou posuvu dopravníku (22), rovnoběžně s protilehlou boční stěnou mycí linky (20), kolmo na plochu dopravníku (22). Polohovatelná boční stěna (1) je skrz polohovací systém (6) napojena na nosný rám (2) a je polohovatelná ve směru kolmo na osu posuvu dopravníku (22). Díky polohovatelné boční stěně (1) je možné zúžit či rozšířit mycí prostor (21) mycí linky (20) na požadovanou šířku, korespondující se šířkou myté přepravky (25). Toto zúžení/rozšíření umožňuje přivést mycí vodní trysky (10) do bezprostřední blízkosti úzkých přepravek (25) a skokově tak navýšit efektivitu mytí.
- (74) PATENT SKY s. r. o., Karlovarská 814/115, Praha 6, Řepy, 16100

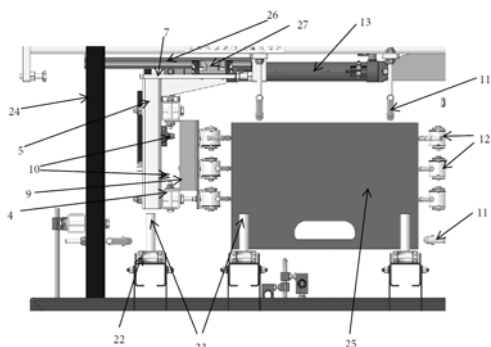

- (51) **B27L 7/04** (2006.01)  
**B27L 7/06** (2006.01)
- (21) **2019-644**
- (71) Chlápek Tomáš Ing., Žákovice, CZ
- (72) Chlápek Tomáš Ing., Žákovice, CZ
- (54) **Přenosné zařízení ke štípání dřeva**
- (22) 17.10.2019
- (57) Zařízení je tvořeno stavebnicí pohonného agregátu (I) a pracovního nástroje (II), který se skládá z pohonné hřídele (1) s rozpínacím mechanismem (2) a ze štípacího závitového kužele (3). Pohonná hřídel (1) pracovního nástroje (II) je dutá a k vytvoření rozpínacího mechanismu (2) je na vnějším obvodu opatřena závitkem (1b), na němž je zašroubována matice (5) spojená s ozubeným kotoučem (6), která se vlivem otáčení pohonné hřídele (1) může posouvat v axiálním směru osy rotace pohonné hřídele (1). Na pohonnou hřídel (1) je dále mezi jejím připojením na výstupní hřídel (4) převodovky (1b) a uvedenou maticí (5) s ozubeným kotoučem (6) vložen volně se otáčející kruhový kotouč (7) s hladkým vnějším povrchem zajištěný proti posuvu v axiálním směru osy rotace pohonné hřídele (1). V koncové části pohonné hřídele (1) je zašroubován koncový čep (8) s prvkem k opakovatelnému připojení a odpojení štípacího závitového kužele (3).
- (74) Ing. Jan Görig, Korábová 98, Fryšták, Horní Ves, 76316

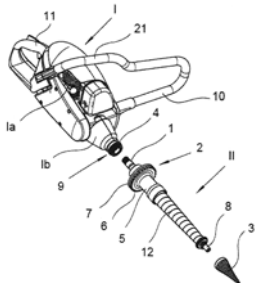

- (51) **C10B 51/00** (2006.01)  
**C10B 53/02** (2006.01)  
**C10B 47/02** (2006.01)  
**C10B 57/06** (2006.01)  
**C10G 3/00** (2006.01)  
**C10G 1/02** (2006.01)  
**H05B 3/62** (2006.01)  
**H05B 6/02** (2006.01)  
**H05B 11/00** (2006.01)
- (21) **2019-645**
- (71) AIKONA LTD, London NW9 6AE, GB
- (72) Šilhán David, Říčany, Radošovice, CZ
- (54) **Zařízení pro termicko-katalytický rozklad – pyrolýzu odpadních látek organického původu**
- (22) 17.10.2019
- (57) Je popsáno zařízení pro termicko-katalytický rozklad – pyrolýzu odpadních látek organického původu, které zahrnuje: zásobník (1) odpadních látek, propojený přívodním vedením (2) s reaktorem (4), kde ve vedení (2) je uspořádán ventil (3) pro regulaci vstupního množství odpadních látek. Reaktor (4) obsahuje topný element (5) pro ohřev a/nebo zářič (5a) pro rozklad odpadních látek umístěný vně nebo uvnitř reaktoru (4), maximálně v 1/3 výšky ode dna (7) reaktoru (4). Z víka (9) reaktoru (4) vystupuje

výstupní vedení (10) pro vzniklé plynné složky produktů s navazujícím chladičem (16) pro zkapalnění plynných složek produktů, přičemž konec výstupního vedení (10) je zaústěn do jímadla (17) zkapalněných produktů přes odbočku (21) pro odvod produktových plynů.

- (74) Rott, Růžička & Guttman a spol., Vyskočilova 1566, Praha 4, Michle, 14000

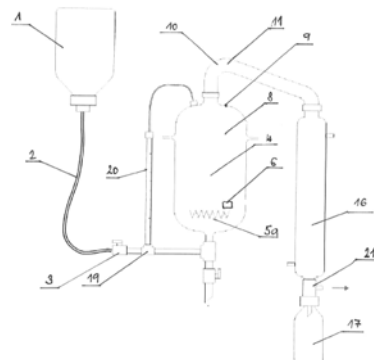

- (51) **E04B 2/96** (2006.01)  
**E04C 2/54** (2006.01)  
**E06B 3/10** (2006.01)  
**E06B 3/673** (2006.01)  
**E04C 2/38** (2006.01)
- (21) **2018-747**
- (71) JAVORNÍK-CZ-PLUS s.r.o., Štítná nad Vláří-Popov, CZ
- (72) Krantorád Karel Ing., CSc., Bílovice nad Svitavou, CZ
- (54) **Kompozitní element pro dřevo-skleněné fasádní systémy**
- (22) 31.12.2018
- (57) Předmětem vynálezu je kompozitní element pro dřevo-skleněné fasádní systémy. Skleněná tabule (1) je lepidlem přilepená k dřevěnému rámu (2), který má místo vnitřní čelní hrany na styku vnitřní a čelní strany rámu (2) vyfrézovanou polodrážku (13) tvaru L tak, že polodrážka (13) má spodní plochu (14) rovnoběžnou s čelní stranou rámu (2) a boční stěnu (11) rovnoběžnou s vnitřní stranou rámu (2). Do polodrážky (13) je vložena a na její spodní plochu (14) vrstvou (6) lepidla přilepená zadní okrajová část skleněné tabule (1). V části rámu (2) mimo polodrážku (13) při jeho vnější straně jsou umístěny otvory (9) pro uchycení ke stávající stavební konstrukci.

- (74) PatentEnter s.r.o., Koliště 1965/13a, Brno, Černá Pole, 60200

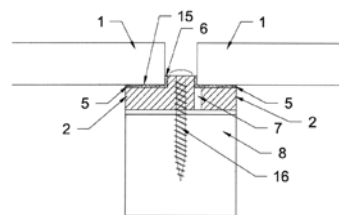

- (51) **E06B 5/00** (2006.01)  
**E06B 3/00** (2006.01)  
**E06B 3/66** (2006.01)  
**F25D 23/00** (2006.01)
- (21) **2019-29**
- (71) GTB GROUP, s.r.o., Staré Město, CZ
- (72) Humpolíček David, Opava, Předměstí, CZ
- (54) **Postup výroby transparentního izolačního skla, především pro chladicí vitríny**
- (22) 21.01.2019
- (57) Do protilehlých skel (1) se v určité vzdálenosti od paty skla (1) vyfrézují do stěn drážky, nebo zúžení a do ní/do něj se vloží skleněný nebo transparentní plastový rámeček (2), který se transparentním tmelem (3) zatmelí k hraně skla (1), případně na hranu skla (1). Tento rámeček, díky vložení do drážky nebo do zúžení má viditelnou maximální vzdálenost od hrany skla (1) cca 4 mm.
- (74) RETROPATENT s.r.o., Dobiášova 1246/29, Liberec, Liberec VI-Rochlice, 46006

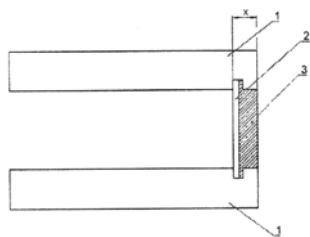

- (51) **F04C 18/356** (2006.01)  
**F04C 29/00** (2006.01)  
(21) **2020-386**  
(71) Mitsubishi Electric Corporation, Tokyo, JP  
(72) Hamada Ryo, Tokyo, JP  
(54) **Rotační kompresor**  
(22) 19.01.2018  
(57) Rotační kompresor obsahuje jednotku (2) elektrického motoru a jednotku (3) kompresního mechanismu, která stlačuje chladivo za použití hnací síly přenášené z jednotky (2) elektrického motoru. Jednotka (2) elektrického motoru a jednotka (3) kompresního mechanismu je uspořádána v hermetické nádobě (1). Jednotka (3) kompresního mechanismu obsahuje klikovou hřídel (4), která je poháněna, aby se otáčela, jednotkou (2) elektrického motoru, válec (5), který má komoru (50) válce, ložiska (51, 52) hřídele, jež uzavírají komoru (50) válce, valivý píst (6), který se excentricky otáčí společně s excentrickou částí hřídele (4), čímž stlačuje chladivo, lamelu (7), která dělí komoru (50) válce na sací komoru a kompresní komoru, a pružinu (8) lamely, která tlačí lamelu (7) tak, že je přední konec lamely (7) přitlačován k vnější obvodové ploše valivého pístu (6). Válec (5) má drážku (9) pro pružinu (8) lamely, která prodlužuje otvor obsahující pružinu (8) lamely. Drážka (9) pro pružinu lamely je uspořádána kolem drážky pro lamelu (7) tak, že se rozprostírá od otvoru obsahujícího pružinu (8) lamely směrem ke komoře (50) válce.
- (74) Rott, Růžička & Guttman a spol., Vyskočilova 1566, Praha 4, Michle, 14000

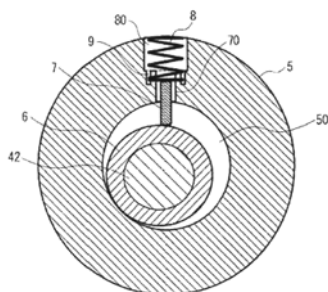

- (51) **F24F 9/00** (2006.01)  
(21) **2019-423**  
(71) STAVOKLIMA s.r.o., Homole, CZ  
(72) Holub Pavel Ing., Sušice, Sušice II, CZ  
Šimeček Pavel, Homole, Černý Dub, CZ  
(54) **Způsob zamezení ztráty tlakové diference při otevření dveří a systém k provádění tohoto způsobu**  
(22) 27.06.2019  
(57) Vynález využívá k zabránění ztráty tlakové diference při otevření dveří (1) dynamickou vzduchovou bariéru působící kolmým směrem od plochy dveří (1) proti statickému přetlaku, která je vytvořena z usměrněného dynamického proudu (2) vzduchu šířícího se na straně dveří (1) s přetlakem horizontálně od vrchu dveří (1), nebo vertikálně od alespoň jednoho z boků dveří (1), k protilehlému konci dveří (1). Součástí vynálezu je rovněž systém zahrnující zařízení (5) pro vytvoření usměrněného dynamického proudu (2) vzduchu, dále snímač (6) tlakové diference, snímač stavu dveří (1), a řídicí jednotku připojenou, nebo integrovanou, do regulátoru chodu a vzduchového výkonu zařízení (5).
- (74) PatentCentrum Sedlák & Partners s.r.o., Okružní 2824, České Budějovice, České Budějovice 3, 37001

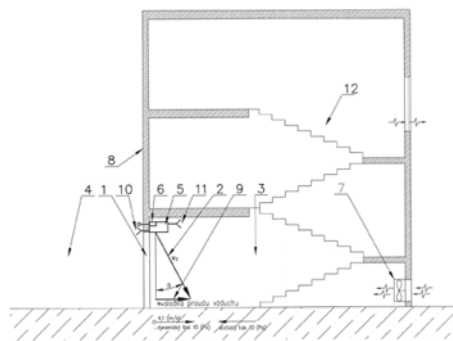

- (51) **H01J 37/147** (2006.01)  
**H01J 37/28** (2006.01)  
(21) **2020-22**  
(71) Carl Zeiss Microscopy GmbH, Jena, DE  
Carl Zeiss SMT GmbH, Oberkochen, DE  
(72) Fischer Daniel, Dresden, DE  
Biberger Josef, Wildenberg, DE  
Besteiro Pedro, Póvoa de Varzim, PT  
(54) **Způsob provozování systému svazku částic, systém svazku částic, produkt počítačového programu**  
(22) 15.01.2020  
(57) Předkládaný vynález se vztahuje na způsob provozování mikroskopu se svazkem částic. Způsob obsahuje opakující se sekvenci pro posun svazku částic po povrchu (27) předmětu, majícího na povrchu (27) oblast (25) definovanou uzavřenou hraniční čarou (29). Sekvence obsahuje pohyb svazku do vstupní polohy (31-1 až 31-5) přítomné sekvence do výstupní polohy (33-1 až 33-5) přítomné sekvence po snímací dráze (35-1 až 35-5), kdy vstupní poloha (31-1 až 31-5) přítomné sekvence a výstupní poloha (33-1 až 33-5) přítomné sekvence jsou umístěny na hraniční čáře (29), a snímací dráha (35-1 to 35-5) je umístěna zcela uvnitř oblasti (25), a dále pohyb svazku částic z výstupní polohy (33-1 až 33-5) přítomné sekvence do vstupní polohy (31-2, 31-3, 31-4, 31-5, 31-1) následující sekvence po návratové dráze (37-1 až 37-5). Vstupní poloha následující sekvence je umístěna na hraniční čáře (29) a tato návratová dráha je umístěna zcela mimo oblast (25).
- (74) KANIA, SEDLÁK, SMOLA, s.r.o., Mendlovo náměstí 907/1a, Brno, Staré Brno, 60300

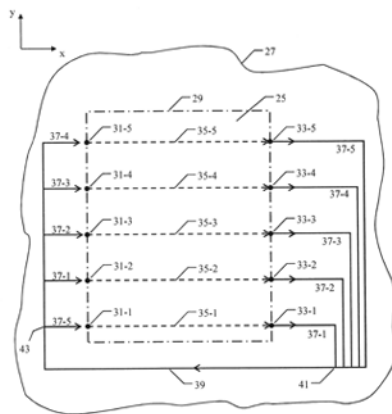

- (51) **H02K 1/14** (2006.01)  
**H02K 1/16** (2006.01)  
(21) **2020-314**  
(71) Mitsubishi Electric Corporation, Tokyo, JP  
(72) Toshimitsu Iida, Tokyo, JP  
Tsuneyoshi Tajima, Tokyo, JP  
(54) **Stator a elektrický motor obsahující tento stator**  
(22) 19.12.2017  
(57) Stator obsahuje jádro statoru a cívký. Jádro statoru zahrnuje první a druhé jádrové plechy, jež jsou tvarované do kruhu a naskládány na sebe. První a druhé jádrové plechy každý obsahují dělené díly jádra uspořádané v obvodovém směru, a konce zadních částí jha kterýchkoli dvou sousedních dílů jádra jsou vzájemně spojeny, takže jsou díly jádra uspořádané v kruhu.

V každém z prvních jádrových plechů je mezi konci zadních částí jha kterýchkoli dvou sousedních dílů jádra uspořádána vyříznutá část, jež se rozprostírá od strany vnitřního povrchu ke střední části prvního jádrového plechu v jeho radiálním směru, a je uspořádána část těsného kontaktu vzájemným spojením konců zadních částí jha tak, že se část těsného kontaktu rozprostírá od střední části ke straně vnějšího povrchu prvního jádrového plechu. V každém z druhých jádrových plechů je uspořádána část těsného kontaktu vzájemným spojením konců zadních částí jha kterýchkoli dvou sousedních dílů jádra tak, že se část těsného kontaktu rozprostírá od strany vnitřního povrchu ke straně vnějšího povrchu druhého jádrového plechu v jeho radiálním směru.

- (74) Rott, Růžička & Guttman a spol., Vyskočilova 1566, Praha 4, Michle, 14000

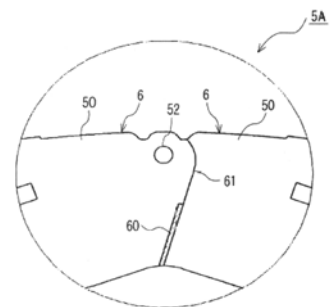

### Zveřejněné přihlášky vynálezů - přehled podle třídících znaků

(51)		(21)		(51)		(21)
A 61 K 8/44	(2006.01)	2019-34		C 10 G 1/02	(2006.01)	2019-645
A 61 K 8/64	(2006.01)	2019-34		C 10 G 3/00	(2006.01)	2019-645
A 61 K 31/198	(2006.01)	2019-34		E 04 C 2/38	(2006.01)	2018-747
A 61 K 38/07	(2006.01)	2019-34		E 04 C 2/54	(2006.01)	2018-747
A 61 K 38/12	(2006.01)	2019-34		E 06 B 3/00	(2006.01)	2019-29
A 61 P 17/02	(2006.01)	2019-34		E 06 B 3/10	(2006.01)	2018-747
A 61 Q 19/00	(2006.01)	2019-34		E 06 B 3/66	(2006.01)	2019-29
B 08 B 9/08	(2006.01)	2019-74		E 06 B 3/673	(2006.01)	2018-747
B 08 B 9/28	(2006.01)	2019-74		F 04 C 29/00	(2006.01)	2020-386
B 08 B 9/28	(2006.01)	2019-76		F 25 D 23/00	(2006.01)	2019-29
B 08 B 9/34	(2006.01)	2019-76		H 01 J 37/28	(2006.01)	2020-22
B 27 L 7/06	(2006.01)	2019-644		H 02 K 1/16	(2006.01)	2020-314
C 10 B 47/02	(2006.01)	2019-645		H 05 B 3/62	(2006.01)	2019-645
C 10 B 53/02	(2006.01)	2019-645		H 05 B 6/02	(2006.01)	2019-645
C 10 B 57/06	(2006.01)	2019-645		H 05 B 11/00	(2006.01)	2019-645

### Seznam přihlašovatelů zveřejněných přihlášek vynálezů

(71)	(21)	(51)	(71)	(21)	(51)
AIKONA LTD, London NW9 6AE, GB	2019-645	<b>C 10 B 51/00</b> (2006.01)	Mitsubishi Electric Corporation, Tokyo, JP	2020-386	<b>F 04 C 18/356</b> (2006.01)
Carl Zeiss Microscopy GmbH, Jena, DE	2020-22	<b>H 01 J 37/147</b> (2006.01)	STAVOKLIMA s.r.o., Homole, CZ	2019-423	<b>F 24 F 9/00</b> (2006.01)
GlobeTech Innovation s.r.o., Praha 5, Stodůlky, CZ	2019-34	<b>A 61 K 38/06</b> (2006.01)	WashZone s.r.o., Praha 1, Staré Město, CZ	2019-74	<b>B 08 B 9/34</b> (2006.01)
GTB GROUP, s.r.o., Staré Město, CZ	2019-29	<b>E 06 B 5/00</b> (2006.01)	WashZone s.r.o., Praha 1, Staré Město, CZ	2019-76	<b>B 08 B 9/08</b> (2006.01)
JAVORNÍK-CZ-PLUS s.r.o., Štítiná nad Vláří-Popov, CZ	2018-747	<b>E 04 B 2/96</b> (2006.01)	Chlápek Tomáš Ing., Žákovice, CZ	2019-644	<b>B 27 L 7/04</b> (2006.01)
Mitsubishi Electric Corporation, Tokyo, JP	2020-314	<b>H 02 K 1/14</b> (2006.01)			



**FG4A**

**Udělené patenty - přehled podle čísel patentů**

V období uzávěrky tohoto čísla Věstníku udělil Úřad průmyslového vlastnictví tyto patenty.

(11)	(51)		(11)	(51)		(11)	(51)	
308399	<i>A 01 N 25/22</i>	(2006.01)	308402	<i>E 04 B 2/96</i>	(2006.01)	308405	<i>F 24 F 9/00</i>	(2006.01)
308400	<i>A 61 K 31/404</i>	(2006.01)	308403	<i>B 08 B 9/34</i>	(2006.01)	308406	<i>B 27 L 7/04</i>	(2006.01)
308401	<i>F 02 B 63/04</i>	(2006.01)	308404	<i>B 08 B 9/08</i>	(2006.01)			

**FG4A**

**Udělené patenty - přehled podle MPT**

(51)	<i>A01N 25/22</i> (2006.01)	(72)	Srp David Bc., Třebestovice, CZ
	<i>A01N 63/04</i> (2006.01)		Kalina Lukáš Ing., Dyjákovičky, CZ
	<i>C12N 1/14</i> (2006.01)	(54)	<b>Polohovatelná boční stěna vnitřního mycího prostoru mycí linky</b>
	<i>A01P 3/00</i> (2006.01)		<b>přepavek, opatřená vodními tryskami</b>
	<i>A01N 63/30</i> (2020.01)	(22)	11.02.2019
(11)	308399	(74)	PATENT SKY s. r. o., Karlovarská 814/115, Praha 6, Řepy, 16100
(40)	09.05.2019		
(21)	<b>2017-661</b>		
(73)	BIOPREPARÁTY, spol. s r.o., Praha 6, Dejvice, CZ	(51)	<i>B27L 7/04</i> (2006.01)
(72)	Suchánek Martin Ing. arch., Praha 6, CZ		<i>B27L 7/06</i> (2006.01)
	Moravec Jan Bc., Statenice, CZ	(11)	308406
	Vaněk Tomáš Ing., Praha 5, CZ	(40)	29.07.2020
	Štípek Adam, Louny 1, CZ	(21)	<b>2019-644</b>
(54)	<b>Biologický protiplísňový kapalný prostředek s mikroorganismem</b>	(73)	Chlápek Tomáš Ing., Žákovice, CZ
	<b>Pythium oligandrum a způsob jeho výroby</b>	(72)	Chlápek Tomáš Ing., Žákovice, CZ
(22)	16.10.2017	(54)	<b>Přenosné zařízení ke štípání dřeva</b>
(74)	Ing. Marie Smrčková, patentový zástupce, Velflíkova 10, Praha 6, 16000	(22)	17.10.2019
		(74)	Ing. Jan Görig, Korábová 98, Fryšták, Horní Ves, 76316
(51)	<i>A61K 31/404</i> (2006.01)	(51)	<i>E04B 2/96</i> (2006.01)
	<i>A61K 31/506</i> (2006.01)		<i>E04C 2/54</i> (2006.01)
	<i>A61K 31/5517</i> (2006.01)		<i>E06B 3/10</i> (2006.01)
	<i>A61K 31/519</i> (2006.01)		<i>E06B 3/673</i> (2006.01)
	<i>A61K 31/4427</i> (2006.01)		<i>E04C 2/38</i> (2006.01)
	<i>A61K 31/426</i> (2006.01)	(11)	308402
	<i>A61P 35/00</i> (2006.01)	(40)	29.07.2020
(11)	308400	(21)	<b>2018-747</b>
(40)	30.10.2019	(73)	JAVORNÍK-CZ-PLUS s.r.o., Štítná nad Vláří-Popov, CZ
(21)	<b>2018-181</b>	(72)	Krontorád Karel Ing., CSc., Bílovice nad Svitavou, CZ
(73)	Univerzita Karlova, Praha 1, Staré Město, CZ	(54)	<b>Kompozitní element pro dřevo-skleněné fasádní systémy</b>
(72)	Vachtenheim Jiří doc. MUDr., CSc., Praha 5, CZ	(22)	31.12.2018
(54)	<b>Farmaceutický přípravek pro léčení maligního melanomu</b>	(74)	PatentEnter s.r.o., Koliště 1965/13a, Brno, Černá Pole, 60200
(22)	11.04.2018		
(74)	Rott, Růžička & Guttmann Patentové, známkové a advokátní kanceláře, JUDr. Ing. Michal Guttmann, patentový zástupce, Vyskočilova 1566, Praha 4, Michle, 14000	(51)	<i>F02B 63/04</i> (2006.01)
			<i>F02B 75/24</i> (2006.01)
(51)	<i>B08B 9/08</i> (2006.01)		<i>F01B 21/02</i> (2006.01)
	<i>B08B 9/28</i> (2006.01)		<i>F01B 1/10</i> (2006.01)
	<i>B08B 9/34</i> (2006.01)		<i>F16F 15/26</i> (2006.01)
(11)	308404	(11)	308401
(40)	29.07.2020	(40)	03.06.2020
(21)	<b>2019-76</b>	(21)	<b>2018-653</b>
(73)	WashZone s.r.o., Praha 1, Staré Město, CZ	(73)	Knob Václav, Praha 10, Strašnice, CZ
(72)	Srp David Bc., Třebestovice, CZ	(72)	Knob Václav, Praha 10, Strašnice, CZ
	Kalina Lukáš Ing., Dyjákovičky, CZ	(54)	<b>Pístový spalovací motor s generátorem</b>
(54)	<b>Kyvný mechanismus vodních trysek pro mycí linky</b>	(22)	27.11.2018
(22)	11.02.2019	(74)	Ing. Václav Kratochvíl, Husníkova 2086/22, Praha 5, Stodůlky, 15800
(74)	PATENT SKY s. r. o., Karlovarská 814/115, Praha 6, Řepy, 16100		
(51)	<i>B08B 9/34</i> (2006.01)	(51)	<i>F24F 9/00</i> (2006.01)
	<i>B08B 9/08</i> (2006.01)	(11)	308405
	<i>B08B 9/28</i> (2006.01)	(40)	29.07.2020
(11)	308403	(21)	<b>2019-423</b>
(40)	29.07.2020	(73)	STAVOKLIMA s.r.o., Homole, CZ
(21)	<b>2019-74</b>	(72)	Holub Pavel Ing., Sušice, Sušice II, CZ
(73)	WashZone s.r.o., Praha 1, Staré Město, CZ		Šimeček Pavel, Homole, Černý Dub, CZ
		(54)	<b>Způsob zamezení ztráty tlakové diference při otevření dveří a systém k provádění tohoto způsobu</b>

(22) 27.06.2019

(74) PatentCentrum Sedlák & Partners s.r.o., Okružní 2824, České Budějovice,  
České Budějovice 3, 37001

### Seznam majitelů udělených patentů

(73)	(11)	(51)	(2006.01)	(73)	(11)	(51)	(2006.01)
BIOPREPARÁTY, spol. s r.o., Praha 6, Dejvice, CZ	308399	<i>A 01 N 25/22</i>		WashZone s.r.o., Praha 1, Staré Město, CZ	308403	<i>B 08 B 9/34</i>	
JAVORNÍK-CZ-PLUS s.r.o., Štítná nad Vláří-Popov, CZ	308402	<i>E 04 B 2/96</i>		WashZone s.r.o., Praha 1, Staré Město, CZ	308404	<i>B 08 B 9/08</i>	
STAVOKLIMA s.r.o., Homole, CZ	308405	<i>F 24 F 9/00</i>		Chlápek Tomáš Ing., Žákovice, CZ	308406	<i>B 27 L 7/04</i>	
Univerzita Karlova, Praha 1, Staré Město, CZ	308400	<i>A 61 K 31/404</i>		Knob Václav, Praha 10, Strašnice, CZ	308401	<i>F 02 B 63/04</i>	



















(97) EP 3523805	(47) 15.07.2020	(97) EP 3534106	(47) 15.07.2020	(97) EP 3548755	(47) 15.07.2020	(97) EP 3575340	(47) 15.07.2020
(97) EP 3524513	(47) 15.07.2020	(97) EP 3535634	(47) 15.07.2020	(97) EP 3550245	(47) 15.07.2020	(97) EP 3576416	(47) 15.07.2020
(97) EP 3524694	(47) 15.07.2020	(97) EP 3536436	(47) 15.07.2020	(97) EP 3550742	(47) 15.07.2020	(97) EP 3577196	(47) 15.07.2020
(97) EP 3524964	(47) 15.07.2020	(97) EP 3537024	(47) 15.07.2020	(97) EP 3550900	(47) 15.07.2020	(97) EP 3577388	(47) 15.07.2020
(97) EP 3525331	(47) 15.07.2020	(97) EP 3537475	(47) 15.07.2020	(97) EP 3550924	(47) 15.07.2020	(97) EP 3577650	(47) 15.07.2020
(97) EP 3525949	(47) 15.07.2020	(97) EP 3537808	(47) 15.07.2020	(97) EP 3551060	(47) 15.07.2020	(97) EP 3578400	(47) 15.07.2020
(97) EP 3525954	(47) 15.07.2020	(97) EP 3537893	(47) 15.07.2020	(97) EP 3551126	(47) 15.07.2020	(97) EP 3579781	(47) 15.07.2020
(97) EP 3525955	(47) 15.07.2020	(97) EP 3537983	(47) 15.07.2020	(97) EP 3551391	(47) 15.07.2020	(97) EP 3580812	(47) 15.07.2020
(97) EP 3526087	(47) 15.07.2020	(97) EP 3538440	(47) 15.07.2020	(97) EP 3551884	(47) 15.07.2020	(97) EP 3583419	(47) 15.07.2020
(97) EP 3526455	(47) 15.07.2020	(97) EP 3538649	(47) 15.07.2020	(97) EP 3552367	(47) 15.07.2020	(97) EP 3583827	(47) 15.07.2020
(97) EP 3526492	(47) 15.07.2020	(97) EP 3538915	(47) 15.07.2020	(97) EP 3553900	(47) 15.07.2020	(97) EP 3583937	(47) 15.07.2020
(97) EP 3526567	(47) 15.07.2020	(97) EP 3539385	(47) 15.07.2020	(97) EP 3554628	(47) 15.07.2020	(97) EP 3584027	(47) 15.07.2020
(97) EP 3526612	(47) 15.07.2020	(97) EP 3540332	(47) 15.07.2020	(97) EP 3554793	(47) 15.07.2020	(97) EP 3584516	(47) 15.07.2020
(97) EP 3526613	(47) 15.07.2020	(97) EP 3540815	(47) 15.07.2020	(97) EP 3555429	(47) 15.07.2020	(97) EP 3585969	(47) 15.07.2020
(97) EP 3526665	(47) 15.07.2020	(97) EP 3540911	(47) 15.07.2020	(97) EP 3557944	(47) 15.07.2020	(97) EP 3586211	(47) 15.07.2020
(97) EP 3527319	(47) 15.07.2020	(97) EP 3541468	(47) 15.07.2020	(97) EP 3558699	(47) 15.07.2020	(97) EP 3586219	(47) 15.07.2020
(97) EP 3527446	(47) 15.07.2020	(97) EP 3541523	(47) 15.07.2020	(97) EP 3558901	(47) 15.07.2020	(97) EP 3586722	(47) 15.07.2020
(97) EP 3528666	(47) 15.07.2020	(97) EP 3541563	(47) 15.07.2020	(97) EP 3559552	(47) 15.07.2020	(97) EP 3589186	(47) 15.07.2020
(97) EP 3528953	(47) 15.07.2020	(97) EP 3541942	(47) 15.07.2020	(97) EP 3559553	(47) 15.07.2020	(97) EP 3596093	(47) 15.07.2020
(97) EP 3529024	(47) 15.07.2020	(97) EP 3542547	(47) 15.07.2020	(97) EP 3561347	(47) 15.07.2020	(97) EP 3596876	(47) 15.07.2020
(97) EP 3529082	(47) 15.07.2020	(97) EP 3543199	(47) 15.07.2020	(97) EP 3562642	(47) 15.07.2020	(97) EP 3597013	(47) 15.07.2020
(97) EP 3529582	(47) 15.07.2020	(97) EP 3544014	(47) 15.07.2020	(97) EP 3562850	(47) 15.07.2020	(97) EP 3599030	(47) 15.07.2020
(97) EP 3529993	(47) 15.07.2020	(97) EP 3544342	(47) 15.07.2020	(97) EP 3563058	(47) 15.07.2020	(97) EP 3599956	(47) 15.07.2020
(97) EP 3530009	(47) 15.07.2020	(97) EP 3544914	(47) 15.07.2020	(97) EP 3563554	(47) 15.07.2020	(97) EP 3600048	(47) 15.07.2020
(97) EP 3530473	(47) 15.07.2020	(97) EP 3544915	(47) 15.07.2020	(97) EP 3564450	(47) 15.07.2020	(97) EP 3601431	(47) 15.07.2020
(97) EP 3530976	(47) 15.07.2020	(97) EP 3545703	(47) 15.07.2020	(97) EP 3565224	(47) 15.07.2020	(97) EP 3603047	(47) 15.07.2020
(97) EP 3531138	(47) 15.07.2020	(97) EP 3546249	(47) 15.07.2020	(97) EP 3566161	(47) 15.07.2020	(97) EP 3603220	(47) 15.07.2020
(97) EP 3531867	(47) 15.07.2020	(97) EP 3546290	(47) 15.07.2020	(97) EP 3566555	(47) 15.07.2020	(97) EP 3604117	(47) 15.07.2020
(97) EP 3532244	(47) 15.07.2020	(97) EP 3546297	(47) 15.07.2020	(97) EP 3566953	(47) 15.07.2020	(97) EP 3605771	(47) 15.07.2020
(97) EP 3532356	(47) 15.07.2020	(97) EP 3547642	(47) 15.07.2020	(97) EP 3568604	(47) 15.07.2020	(97) EP 3611100	(47) 15.07.2020
(97) EP 3532751	(47) 15.07.2020	(97) EP 3547659	(47) 15.07.2020	(97) EP 3568786	(47) 15.07.2020	(97) EP 3612049	(47) 15.07.2020
(97) EP 3532759	(47) 15.07.2020	(97) EP 3547664	(47) 15.07.2020	(97) EP 3572131	(47) 15.07.2020	(97) EP 3612411	(47) 15.07.2020
(97) EP 3532818	(47) 15.07.2020	(97) EP 3548232	(47) 15.07.2020	(97) EP 3572865	(47) 15.07.2020	(97) EP 3617926	(47) 15.07.2020
(97) EP 3532975	(47) 15.07.2020	(97) EP 3548236	(47) 15.07.2020	(97) EP 3573336	(47) 15.07.2020	(97) EP 3628718	(47) 15.07.2020
(97) EP 3533288	(47) 15.07.2020	(97) EP 3548358	(47) 15.07.2020	(97) EP 3573797	(47) 15.07.2020		
(97) EP 3533932	(47) 15.07.2020	(97) EP 3548380	(47) 15.07.2020	(97) EP 3574372	(47) 15.07.2020		
(97) EP 3533934	(47) 15.07.2020	(97) EP 3548524	(47) 15.07.2020	(97) EP 3574715	(47) 15.07.2020		

### Zveřejněné překlady evropských patentových spisů

U následujících udělených evropských patentů s účinky pro Českou republiku byl majitelem předložen překlad patentového spisu do českého jazyka (§ 35c odst. 2 až 4 zákona č. 527/1990 Sb., v platném znění). Údaje jsou řazeny vzestupně podle čísel evropských patentů.

(97) <b>EP 1688672</b>		(86) PCT/EP2007/050680
(47) 01.04.2020		(87) WO 2007/085609
(97) 09.08.2006		(74) KOREJZOVA LEGAL vos, JUDr. Petra Sauvage de Brantes, Korunní 810/104, Praha 10, Vinohrady, 10100
(51) <b>F24D 3/12</b>	(2006.01)	
<b>F24D 3/16</b>	(2006.01)	
(96) 07.02.2006		(97) <b>EP 2234472</b>
(96) 06002461.9		(47) 06.05.2020
(73) Klima-Top GmbH, 87700 Memmingen, DE		(97) 23.07.2009
(72) Bühler, Armin, Frechenrieden 87733 Markt Rettenbach, DE		(51) <b>A01G 31/00</b>
(54) <b>Podpěrná konstrukce</b>		(96) 15.01.2009
(32) 102005005755		(96) 09702318.8
(31) 07.02.2005		(73) Rockwool International A/S, 2640 Hedehusene, DK
(33) DE		(72) CUYPERS, Jean-Marie, Wilhelmus, 6067 CX Linne, NL
(74) Všetečka Zelený Švorčík a partneři, advokátní a patentová kancelář, JUDr. Michal Havlík, Hálkova 1406/2, Praha 2, Nové Město, 12000		DE KUBBER, Daan, 6042 KT Roermond, NL
		BOUWENS, Paul, 5262 DL Vught, NL
		(54) <b>Metoda pěstování rostlin</b>
(97) <b>EP 1978831</b>		(32) 08250252
(47) 29.04.2020		(31) 18.01.2008
(97) 02.08.2007		(33) EP
(51) <b>A23L 27/00</b>	(2016.01)	(86) PCT/EP2009/000188
<b>A23L 29/00</b>	(2016.01)	(87) WO 2009/090053
(96) 24.01.2007		(74) FISCHER & PARTNER IP s.r.o., Na hrobci 294/5, Praha 2, Nové Město, 12800
(96) 07704112.7		
(73) Société des Produits Nestlé S.A., 1800 Vevey, CH		(97) <b>EP 2268690</b>
(72) KEHLENBECK, Volker, 78247 Hilzingen, DE		(47) 29.04.2020
PALZER, Stefan, Chalet a Gobet - 1000 Lausanne, CH		(97) 01.10.2009
(54) <b>Bujonová a/nebo kořenící tableta obsahující obilná, zeleninová a/nebo ovocná vlákna</b>		(51) <b>C08G 18/10</b>
(32) 06001417		<b>C08G 18/32</b>
(31) 24.01.2006		<b>C08G 18/36</b>
(33) EP		<b>C08G 18/50</b>
		<b>C08G 18/62</b>

	<i>C08G 18/67</i>	(2006.01)	(74) Čermák a spol., JUDr. Karel Čermák Ph.D., LL.M., Elišky Peškové 735/15, Praha 5, Smíchov, 15000
	<i>C09J 175/04</i>	(2006.01)	
	<i>C08K 5/00</i>	(2006.01)	
	<i>C08L 75/04</i>	(2006.01)	
	<i>C08G 18/63</i>	(2006.01)	
(96)	20.03.2009		
(96)	09726378.4		
(73)	Henkel IP & Holding GmbH, 40589 Düsseldorf, DE		
(72)	WANG, Yongxia, Bridgewater NJ 08807, US PAUL, Charles, W., Madison NJ 07940, US		
(54)	<b>Dvousložkové hybridní lepidlo</b>		
(32)	58023		
(31)	28.03.2008		
(33)	US		
(86)	PCT/US2009/037739		
(87)	WO 2009/120588		
(74)	KOREJZOVA LEGAL vos, JUDr. Petra Sauvage de Brantes, Korunní 810/104, Praha 10, Vinohrady, 10100		
(97)	<b>EP 2291909</b>		
(47)	27.05.2020		
(97)	30.12.2009		
(51)	<i>H02P 29/02</i>	(2016.01)	
	<i>F04B 49/00</i>	(2006.01)	
(96)	18.06.2009		
(96)	09769175.2		
(73)	BSH Hausgeräte GmbH, 81739 München, DE		
(72)	ABEL, Falko, 93089 Aufhausen, DE HOCHHAUSEN, Ralf, 93138 Lappersdorf, DE		
(54)	<b>Způsob ke zjištění stavu zatížení čerpadla</b>		
(32)	102008029910		
(31)	24.06.2008		
(33)	DE		
(86)	PCT/EP2009/057592		
(87)	WO 2009/156326		
(74)	PatentEnter s.r.o., Koliště 1965/13a, Brno, Černá Pole, 60200		
(97)	<b>EP 2300373</b>		
(47)	22.04.2020		
(97)	03.12.2009		
(51)	<i>C02F 1/04</i>	(2006.01)	
	<i>B01D 1/00</i>	(2006.01)	
	<i>B01D 1/28</i>	(2006.01)	
	<i>B01D 1/30</i>	(2006.01)	
	<i>B01D 9/00</i>	(2006.01)	
(96)	22.05.2009		
(96)	09755657.5		
(73)	Veolia Water Technologies, Inc., Moon Township, Pennsylvania 15108, US		
(72)	GALLOT, Jean-claude, Naperville IL 60565, US		
(54)	<b>Způsob odstranění rozpuštěných pevných látek z vodných odpadních proudů</b>		
(32)	128871		
(31)	29.05.2008		
(33)	US		
(86)	PCT/US2009/045036		
(87)	WO 2009/146295		
(74)	Traplová Hakr Kubát, advokátní a patentová kancelář, Ing. Eduard Hakr, patentový zástupce, Přístavní 24, Praha 7, 17000		
(97)	<b>EP 2338768</b>		
(47)	29.04.2020		
(97)	29.06.2011		
(51)	<i>B62D 29/04</i>	(2006.01)	
	<i>F41H 7/04</i>	(2006.01)	
	<i>F41H 5/04</i>	(2006.01)	
(96)	17.12.2010		
(96)	10195583.9		
(73)	Tencate Advanced Armour, 38270 Primarette, FR		
(72)	Bianchini, David, 69560 Saintes Colombes, FR Gaulard, Didier, 69560 Saint Cyr, FR		
(54)	<b>Zesilovací zařízení pro pancéřování vozidla</b>		
(32)	0959456		
(31)	23.12.2009		
(33)	FR		
(97)	<b>EP 2458221</b>		
(47)	01.07.2020		
(97)	30.05.2012		
(51)	<i>F04D 19/04</i>	(2006.01)	
	<i>F04D 29/54</i>	(2006.01)	
(96)	27.10.2011		
(96)	11008601.4		
(73)	Pfeiffer Vacuum GmbH, 35614 Aßlar, DE		
(72)	Schweighöfer, Michael, 35641 Schöffengrund, DE Stammmler, Herbert, 35586 Wetzlar, DE Stoll, Tobias, 35644 Hohenahr, DE		
(54)	<b>Turbomolekulární čerpadlo</b>		
(32)	102010052659		
(31)	26.11.2010		
(33)	DE		
(74)	KANIA, SEDLÁK, SMOLA, s.r.o., Mendlovo náměstí 907/1a, Brno, Staré Brno, 60300		
(97)	<b>EP 2470887</b>		
(47)	11.03.2020		
(97)	03.03.2011		
(51)	<i>A61B 5/00</i>	(2006.01)	
	<i>G06T 11/00</i>	(2006.01)	
	A61B 5/1455	(2006.01)	
	A61B 6/00	(2006.01)	
(96)	27.08.2010		
(96)	10807566.4		
(73)	VisEn Medical, Inc., Waltham, MA 02451, US		
(72)	RIPOLL LORENZO, Jorge, E-28013 Madrid, ES YARED, Wael, I., Lexington MA 02421, US KEMPNER, Joshua, Reading MA 01867, US		
(54)	<b>Systémy pro tomografické zobrazování v difúzním médiu pomocí techniky hybridní inverze</b>		
(32)	238075 P		
(31)	28.08.2009		
(33)	US		
(86)	PCT/US2010/046973		
(87)	WO 2011/025950		
(74)	Všetečka Zelený Švorčík a partneři, advokátní a patentová kancelář, JUDr. Michal Havlík, Hálkova 1406/2, Praha 2, Nové Město, 12000		
(97)	<b>EP 2502622</b>		
(47)	10.06.2020		
(97)	26.09.2012		
(51)	<i>A61K 9/48</i>	(2006.01)	
(96)	22.03.2012		
(96)	12160674.3		
(73)	LO. LI. Pharma S.r.l., 00156 Roma, IT		
(72)	Unfer, Vittorio, 00155 Roma, IT		
(54)	<b>Farmaceutická formulace obsahující inositol</b>		
(32)	MI20110445		
(31)	22.03.2011		
(33)	IT		
(74)	Traplová Hakr Kubát, advokátní a patentová kancelář, Ing. Eduard Hakr, patentový zástupce, Přístavní 24, Praha 7, 17000		
(97)	<b>EP 2546407</b>		
(47)	25.03.2020		
(97)	16.01.2013		
(51)	<i>D06H 7/02</i>	(2006.01)	
	<i>B26D 3/16</i>	(2006.01)	
	<i>D06H 7/22</i>	(2006.01)	
	<i>B26D 7/08</i>	(2006.01)	
(96)	09.07.2012		
(96)	12401142.0		
(73)	WireMasters GmbH & Co. KG, 63571 Gelnhausen, DE		
(72)	Dannewitz, Peer, 63571 Gelnhausen, DE Dannewitz, Manfred, 63584 Gründau, DE		
(54)	<b>Způsob a zařízení na zpracování hadice, pohybuji se ve svém podélném směru, zejména textilní tkaninové hadice</b>		
(32)	102011051753		
(31)	12.07.2011		
(33)	DE		

(74) Traplová Hakr Kubát, advokátní a patentová kancelář, Ing. Eduard Hakr  
patentový zástupce, Přístavní 24, Praha 7, 17000

(97) **EP 2674328**

(47) 10.06.2020

(97) 18.12.2013

(51) **B60Q 1/32** (2006.01)

**B60Q 1/24** (2006.01)

**B60Q 3/80** (2017.01)

**B60Q 3/217** (2017.01)

(96) 13.06.2013

(96) 13171844.7

(73) Volkswagen Aktiengesellschaft, 38440 Wolfsburg, DE

(72) Richter, Beatrice, 38120 Braunschweig, DE

Studeny, Christian, 38440 Wolfsburg, DE

Koether, Gunnar, 38104 Braunschweig, DE

Sturmat, Sandra, 38102 Braunschweig, DE

Hinkfoth, Jörg, 38442 Wolfsburg, DE

(54) **Způsob osvětlení oblasti v předpolí a/nebo ve vnitřním prostoru motorového vozidla**

(32) 102012011851

(31) 14.06.2012

(33) DE

(74) Traplová Hakr Kubát, advokátní a patentová kancelář, Ing. Eduard Hakr  
patentový zástupce, Přístavní 24, Praha 7, 17000

(97) **EP 2694971**

(47) 04.03.2020

(97) 04.10.2012

(51) **G01N 33/574** (2006.01)

**G01N 33/74** (2006.01)

**G01N 33/543** (2006.01)

(96) 30.03.2012

(96) 12716825.0

(73) Menarini Silicon Biosystems S.p.A., 40013 Castel Maggiore (BO), IT

(72) CHIANESE, David, A., Ardmore, PA 19003-2808, US

(54) **Steroidní receptorové testy pro detekci nádorových buněk**

(32) 201161470618 P, 201213432248

(31) 01.04.2011, 28.03.2012

(33) US, US

(86) PCT/US2012/031338

(87) WO 2012/135560

(74) Všetěčka Zelený Švorčík a partneři, advokátní a patentová kancelář, JUDr.  
Michal Havlík, Hálkova 1406/2, Praha 2, Nové Město, 12000

(97) **EP 2707446**

(47) 29.04.2020

(97) 15.11.2012

(51) **C09K 3/10** (2006.01)

**B65D 41/04** (2006.01)

**C08K 5/00** (2006.01)

(96) 11.05.2011

(96) 11719014.0

(73) Actega DS GmbH, 28219 Bremen, DE

(72) MÄNGEL, Dany, 27239 Twistringen, DE

(54) **Uzávěry bez obsahu PVC**

(86) PCT/EP2011/057651

(87) WO 2012/152329

(74) Čermák a spol., JUDr. Karel Čermák Ph.D., LL.M., Elišky Peškové  
735/15, Praha 5, Smíchov, 15000

(97) **EP 2753237**

(47) 27.05.2020

(97) 14.03.2013

(51) **A61B 5/0488** (2006.01)

**A61B 5/0492** (2006.01)

**A61B 5/00** (2006.01)

(96) 07.09.2012

(96) 12762026.8

(73) TECHNOMED ENGINEERING BV, 6199 AE Maastricht-Airport, NL

(72) PAES, Roel, 6199 AE Maastricht, NL

(54) **Zařízení pro snímání/monitorování nervu nebo svalu**

(32) 201115625

(31) 09.09.2011

(33) GB

(86) PCT/GB2012/052205

(87) WO 2013/034923

(74) PATENTSERVIS Praha a.s., Na Podkovce 281/10, Praha 4, Podolí, 14700

(97) **EP 2803374**

(47) 27.05.2020

(97) 19.11.2014

(51) **A61M 5/158** (2006.01)

**A61M 5/00** (2006.01)

**A61M 5/14** (2006.01)

**A61M 5/148** (2006.01)

**A61M 5/20** (2006.01)

(96) 24.11.2009

(96) 14174993.7

(73) Meridian Medical Technologies, Inc., Columbia, MD 21046, US

(72) Mathews, Colin J., Godmanchester, Cambs PE29 2WA, GB

Hurlstone, Chris J., Newport, Essex CB11 3TN, GB

Turner, Ben G., Millbank, Leighton Buzzard LU7 1YX, GB

Harvey, Oliver T., Cambridge, CB1 2PR, GB

Reber, Dominic C., Cambridge, CB24 6ZA, GB

Wilmot, John G., Mount Airy, MD Maryland 21771, US

Mesa, Clarence M., Boyds, MD Maryland 20841, US

Hill, Robert L., Abingdon, MD Maryland 21009, US

Stewart, James R. Jr., Leesburg, VA Virginia 20175, US

(54) **Autoinjekční zařízení s flexibilní nádobou**

(32) 0821492

(31) 25.11.2008

(33) GB

(74) Čermák a spol., JUDr. Karel Čermák Ph.D., LL.M., Elišky Peškové  
735/15, Praha 5, Smíchov, 15000

(97) **EP 2812046**

(47) 25.03.2020

(97) 15.08.2013

(51) **A61M 5/00** (2006.01)

**A61M 5/178** (2006.01)

**A61M 5/46** (2006.01)

**A61M 37/00** (2006.01)

**A61F 9/00** (2006.01)

(96) 08.02.2013

(96) 13747066.2

(73) EyePoint Pharmaceuticals US, Inc., Watertown, MA 02472, US

(72) NAZZARO, Martin, Quincy, MA 02169, US

YORK, Josh, Ipswich, MA 01938, US

LEBLANC, Ron, Hopedale, MA 01747, US

(54) **Vstříkovací zařízení s pevným plunžrem a způsob použití**

(32) 201261597264 P

(31) 10.02.2012

(33) US

(86) PCT/US2013/025454

(87) WO 2013/120033

(74) Traplová Hakr Kubát, advokátní a patentová kancelář, Ing. Eduard Hakr  
patentový zástupce, Přístavní 24, Praha 7, 17000

(97) **EP 2831563**

(47) 25.03.2020

(97) 03.10.2013

(51) **G01N 5/00** (2006.01)

**G01N 15/06** (2006.01)

**G01N 33/00** (2006.01)

(96) 25.03.2013

(96) 13722665.0

(73) Wöhler Technik GmbH, 33181 Bad Wünnenberg, DE

(72) ESTER, Stephan, 33181 Bad Wünnenberg, DE

(54) **Měřicí zařízení**

(32) 102012006052

(31) 27.03.2012

(33) DE

(86) PCT/DE2013/000163

(87) WO 2013/143523

(74) Macek and Partners, Mgr. Jiří Macek, Sázavská 751/16, Praha 2,  
Vinohrady, 12000

(97) **EP 2835043**

(47) 08.04.2020

(97) 11.02.2015

(51) <b>A01B 49/06</b>	(2006.01)	(32) 201212777	
(96) 24.07.2014		(31) 18.07.2012	
(96) 14178368.8		(33) GB	
(73) Horsch Maschinen GmbH, 92421 Schwandorf, DE		(86) PCT/GB2013/051926	
(72) Horsch, Michael, 92421 Schwandorf, DE		(87) WO 2014/013261	
(54) <b>Vlečný zemědělský kombinovaný kultivátor a způsob k převedení zemědělské kultivační soupravy z transportní polohy do pracovní polohy a naopak</b>		(97) <b>EP 2906330</b>	
(32) 102013214473		(47) 17.06.2020	
(31) 24.07.2013		(97) 17.04.2014	
(33) DE		(51) <b>B01D 61/00</b>	(2006.01)
(74) PATENTSERVIS Praha a.s., Na Podkovce 281/10, Praha 4, Podolí, 14700		(96) 15.03.2013	
		(96) 13844649.7	
		(73) Evoqua Water Technologies LLC, Pittsburgh, PA 15222, US	
		(72) LIN, Juchui, Ray, Bedford, Massachusetts 01730, US	
(97) <b>EP 2845021</b>		(54) <b>Potažené iontoměničové membrány</b>	
(47) 26.02.2020		(32) 201261712440 P	
(97) 07.11.2013		(31) 11.10.2012	
(51) <b>G05F 1/10</b>	(2006.01)	(33) US	
<b>G06F 1/02</b>	(2006.01)	(86) PCT/US2013/031993	
<b>G05F 1/46</b>	(2006.01)	(87) WO 2014/058469	
<b>G06F 1/03</b>	(2006.01)	(74) Traplová Hakr Kubát, advokátní a patentová kancelář, Ing. Eduard Hakr, patentový zástupce, Přístavní 24, Praha 7, 17000	
<b>G05F 3/10</b>	(2006.01)		
(96) 26.04.2013		(97) <b>EP 2923291</b>	
(96) 13727999.8		(47) 27.05.2020	
(73) Prodit Engineering S.p.A., 10026 Santena (Torino), IT		(97) 30.05.2014	
(72) PETROCELLI, Fortunato, I-10134 Torino, IT		(51) <b>G16B 15/20</b>	(2019.01)
BRUNO VENTRE, Giorgio, I-10129 Torino, IT		(96) 25.11.2013	
LA ROSA, Mario, I-00168 Roma, IT		(96) 13796039.9	
FUSERO, Sergio, I-10143 Torino, IT		(73) Innophore GmbH, 8010 Graz, AT	
(54) <b>Zařízení a metoda pro generování proudové vlny</b>		(72) GRUBER, Karl, A-8042 Graz, AT	
(32) TO20120378		STEINKELLNER, Georg, A-8573 Kainach, AT	
(31) 30.04.2012		GRUBER, Christian, A-8160 Weiz, AT	
(33) IT		(54) <b>Určování nových enzymatických funkcí za použití trojrozměrných bodových mraků představujících fyzikálně chemické vlastnosti prohlubní proteinů</b>	
(86) PCT/IB2013/053316		(32) 12194206	
(87) WO 2013/164744		(31) 26.11.2012	
(74) ŽOVICOVÁ & ŽOVIC IP, s.r.o., Záhradnícka 36, Bratislava, 82108		(33) EP	
		(86) PCT/EP2013/074556	
(97) <b>EP 2866797</b>		(87) WO 2014/080005	
(47) 29.04.2020		(74) Rott, Růžička & Guttman a spol., Vyskočilova 1566, Praha 4, Michle, 14000	
(97) 09.01.2014			
(51) <b>A61K 31/165</b>	(2006.01)	(97) <b>EP 2942954</b>	
<b>A61K 9/00</b>	(2006.01)	(47) 03.06.2020	
<b>A61K 9/70</b>	(2006.01)	(97) 11.11.2015	
<b>A61K 31/5377</b>	(2006.01)	(51) <b>H04N 19/70</b>	(2014.01)
<b>A61K 31/675</b>	(2006.01)	<b>H04N 19/157</b>	(2014.01)
(96) 06.07.2012		<b>H04N 19/593</b>	(2014.01)
(96) 12756353.4		<b>H04N 19/11</b>	(2014.01)
(73) Pharmathen S.A., 15351 Pallini Attikis, GR		<b>H04N 19/176</b>	(2014.01)
(72) KARAVAS, Evangelos, GR-153 51 Pallini Attikis, GR		<b>H04N 19/91</b>	(2014.01)
KOUTRIS, Efthimos, GR-153 51 Pallini Attikis, GR		<b>H04N 19/105</b>	(2014.01)
BIKIARIS, Dimitrios, GR-54351 Thessaloniki, GR		H04N 19/61	(2014.01)
CHATIDOU, Sotiria, GR-153 51 Pallini Attikis, GR		H04N 19/117	(2014.01)
DIAKIDOU, Amalia, GR-153 51 Pallini Attikis, GR		H04N 19/182	(2014.01)
BARMPALEXIS, Panagiotis, GR-153 51 Pallini Attikis, GR		(96) 20.04.2012	
KONSTANTI, Louiza, GR-153 51 Pallini Attikis, GR		(96) 15001468.6	
MINIOTI, Katerina, GR-153 51 Pallini Attikis, GR		(73) INNATIVE LTD, London, EC2A 2EW, GB	
(54) <b>Stabilní injektovatelný farmaceutický prostředek antagonisty neurokininového receptoru a způsob jeho přípravy</b>		(72) Park, Shin Ji, 156-1855 Seoul, KR	
(86) PCT/EP2012/002854		(54) <b>Zařízení k dekódování obrazu</b>	
(87) WO 2014/005606		(32) 20110108452	
(74) PATENTSERVIS Praha a.s., Na Podkovce 281/10, Praha 4, Podolí, 14700		(31) 24.10.2011	
		(33) KR	
(97) <b>EP 2874992</b>		(74) Traplová Hakr Kubát, advokátní a patentová kancelář, Ing. Eduard Hakr, patentový zástupce, Přístavní 24, Praha 7, 17000	
(47) 15.04.2020			
(97) 23.01.2014		(97) <b>EP 2976084</b>	
(51) <b>C07C 67/343</b>	(2006.01)	(47) 29.04.2020	
<b>C07C 253/30</b>	(2006.01)	(97) 25.09.2014	
<b>C01B 21/092</b>	(2006.01)	(51) <b>A61K 31/7072</b>	(2006.01)
<b>C07C 69/63</b>	(2006.01)	<b>A61K 38/12</b>	(2006.01)
<b>C07C 255/21</b>	(2006.01)	<b>A61P 31/00</b>	(2006.01)
(96) 18.07.2013		(96) 20.03.2014	
(96) 13740349.9		(96) 14714773.0	
(73) Bakhu Limited, Southport PR8 2EY, GB			
(72) LEECE, Colin, Bromborough Wirral CH62 3PW, GB			
PROCTOR, Lee David, Nercwys Flintshire CH7 4AU, GB			
(54) <b>Proces zkřížených Claisenových kondenzací podporovaných amidem lithným v kapalném amoniaku</b>			

- (73) Helperby Therapeutics Limited, London WC2A 3LH, GB  
(72) HU, Yanmin, London SW17 0RE, GB  
COATES, Professor Anthony, London SW17 0RE, GB
- (54) **Kombinace obsahující zidovudin a polymyxin**  
(32) 201305277  
(31) 22.03.2013  
(33) GB  
(86) PCT/GB2014/050878  
(87) WO 2014/147405  
(74) Traplová Hakr Kubát, advokátní a patentová kancelář, Ing. Eduard Hakr  
patentový zástupce, Přístavní 24, Praha 7, 17000
- 
- (97) **EP 2984166**  
(47) 22.04.2020  
(97) 25.09.2014  
(51) **C12N 7/00** (2006.01)  
**C12N 7/01** (2006.01)  
**C12N 15/00** (2006.01)  
**A61K 38/43** (2006.01)  
**A61P 3/00** (2006.01)  
(96) 13.03.2014  
(96) 14770186.6  
(73) The Trustees of The University of Pennsylvania, Philadelphia, PA 19104-6283, US  
(72) WILSON, James, M., Glen Mills, PA 19342, US  
GURDA, Brittney, L., Collegeville, PA 19426, US
- (54) **Prostředky pro léčbu mpsi**  
(32) 201361788724 P  
(31) 15.03.2013  
(33) US  
(86) PCT/US2014/025509  
(87) WO 2014/151341  
(74) Všeťečka Zelený Švorčík a partneři, advokátní a patentová kancelář, JUDr. Michal Havlík, Hálkova 1406/2, Praha 2, Nové Město, 12000
- 
- (97) **EP 2990473**  
(47) 29.04.2020  
(97) 30.10.2014  
(51) **C12C 11/02** (2006.01)  
**C12C 7/04** (2006.01)  
**C12C 11/00** (2006.01)  
**C12C 12/00** (2006.01)  
**C12C 7/20** (2006.01)  
(96) 27.03.2014  
(96) 14788965.3  
(73) Suntory Holdings Limited, Osaka-shi, Osaka 530-8203, JP  
(72) MARUHASHI, Taichi, Gumma 370-0503, JP  
OKA, Kaneo, Tokyo 183-8533, JP  
HIDA, Yoshinori, Osaka 618-8503, JP
- (54) **Fermentované sladové pivo**  
(32) 2013092383  
(31) 25.04.2013  
(33) JP  
(86) PCT/JP2014/058863  
(87) WO 2014/174978  
(74) PATENTSERVIS Praha a.s., Na Podkovce 281/10, Praha 4, Podolí, 14700
- 
- (97) **EP 2992547**  
(47) 22.04.2020  
(97) 06.11.2014  
(51) **H01L 21/304** (2006.01)  
**H01L 21/02** (2006.01)  
(96) 05.05.2014  
(96) 14721396.1  
(73) Siltecta GmbH, 01099 Dresden, DE  
(72) LICHTENSTEIGER, Lukas, 8400 Winterthur, CH  
DRESCHER, Wolfram, 01099 Dresden, DE
- (54) **Způsob a zařízení pro výrobu plátků s předem definovaným bodem vyvolání lomu**  
(32) 102013007672  
(31) 03.05.2013  
(33) DE
- 
- (86) PCT/EP2014/059120  
(87) WO 2014/177721  
(74) Čermák a spol., JUDr. Karel Čermák Ph.D., LL.M., Elišky Peškové  
735/15, Praha 5, Smíchov, 15000
- 
- (97) **EP 2992548**  
(47) 22.04.2020  
(97) 06.11.2014  
(51) **H01L 21/304** (2006.01)  
**H01L 21/02** (2006.01)  
(96) 05.05.2014  
(96) 14722177.4  
(73) Siltecta GmbH, 01099 Dresden, DE  
(72) LICHTENSTEIGER, Lukas, 8400 Winterthur, CH
- (54) **Způsob výroby plátku s nosnou jednotku**  
(32) 102013007671  
(31) 03.05.2013  
(33) DE  
(86) PCT/EP2014/059101  
(87) WO 2014/177716  
(74) Čermák a spol., JUDr. Karel Čermák Ph.D., LL.M., Elišky Peškové  
735/15, Praha 5, Smíchov, 15000
- 
- (97) **EP 3019382**  
(47) 03.06.2020  
(97) 15.01.2015  
(51) **B61K 9/08** (2006.01)  
**E01B 35/00** (2006.01)  
(96) 14.06.2014  
(96) 14732085.7  
(73) Plasser & Theurer Export von Bahnbaumaschinen Gesellschaft m.b.H.,  
1010 Wien, AT  
(72) AUER, Florian, A-1010 Wien, AT
- (54) **Způsob stanovení cílové polohy dráhy**  
(32) 5702013  
(31) 10.07.2013  
(33) AT  
(86) PCT/EP2014/001615  
(87) WO 2015/003772  
(74) Traplová Hakr Kubát, advokátní a patentová kancelář, Ing. Eduard Hakr,  
patentový zástupce, Přístavní 24, Praha 7, 17000
- 
- (97) **EP 3046723**  
(47) 22.04.2020  
(97) 19.03.2015  
(51) **B23K 35/362** (2006.01)  
**B23K 35/30** (2006.01)  
**B23K 35/38** (2006.01)  
**B23K 35/02** (2006.01)  
**C22C 19/05** (2006.01)  
(96) 16.09.2014  
(96) 14789362.2  
(73) Lincoln Global, Inc., Santa Fe Springs, CA 90670, US  
(72) ZHANG, Zhuyao, Surrey, GU21 2TR, GB  
VAN DER MEE, Vincent, 6545BM Nijmegen, NL  
VAN ERK, Peter, 4942 VN Raamsdonksveer, NL  
BUXTON, Mark, Hampshire, GU12 5EW, GB
- (54) **Svářecí elektroda s tavidlovým jádrem pro ocel s obsahem 5 až 9% ničku**  
(32) 201361878089 P, 201414484425  
(31) 16.09.2013, 12.09.2014  
(33) US, US  
(86) PCT/IB2014/001833  
(87) WO 2015/036849  
(74) Čermák a spol., JUDr. Karel Čermák Ph.D., LL.M., Elišky Peškové  
735/15, Praha 5, Smíchov, 15000
- 
- (97) **EP 3047953**  
(47) 25.03.2020  
(97) 27.07.2016  
(51) **B29C 45/14** (2006.01)  
**B62D 25/00** (2006.01)  
**B60J 5/00** (2006.01)  
(96) 11.07.2014  
(96) 16150277.8

- (73) Brose Fahrzeugteile SE & Co. Kommanditgesellschaft, Bamberg, 96052 Bamberg, DE
- (72) THIENEL, Michael, 95340 Thurnau, DE  
KRIESE, Olaf, 96450 Coburg, DE  
SCHULTZ, Markus, 90425 Nürnberg, DE  
STAMMBERGER, Werner, 96271 Grub am Forst, DE  
NERB, Stephan, 97475 Zeil am Main, DE
- (54) **Způsob zhotovení konstrukčního dílu pro motorová vozidla**
- (32) 102013213711  
(31) 12.07.2013  
(33) DE  
(74) PATENTSERVIS Praha a.s., Na Podkovce 281/10, Praha 4, Podolí, 14700
- 
- (97) **EP 3049413**  
(47) 29.04.2020  
(97) 02.04.2015  
(51) **C07D 471/04** (2006.01)  
**A61P 25/28** (2006.01)  
**A61K 31/4184** (2006.01)  
(96) 25.09.2014  
(96) 14777052.3  
(73) Addex Pharma S.A, 1202 Genève, CH  
(72) BONNET, Béatrice, F-74160 Saint-Julien-en-Genevois, FR  
POLI, Sonia Maria, 1202 Genève, CH
- (54) **Polymorf I mono-fosfátové soli 6-fluor-2-[4-(pyridin-2-yl)but-3-in-1-yl]imidazo[1,2-a]pyridinu a jejich polymorfy jako negativní allosterické modulatory MGLU5 receptoru**
- (32) 201317022  
(31) 25.09.2013  
(33) GB  
(86) PCT/EP2014/070492  
(87) WO 2015/044270  
(74) PATENTSERVIS Praha a.s., Na Podkovce 281/10, Praha 4, Podolí, 14700
- 
- (97) **EP 3061866**  
(47) 29.04.2020  
(97) 31.08.2016  
(51) **D21H 21/10** (2006.01)  
**D21H 23/14** (2006.01)  
D21H 17/37 (2006.01)  
D21H 17/68 (2006.01)  
(96) 14.09.2007  
(96) 16157810.9  
(73) Kemira Oyj, 00180 Helsinki, FI  
(72) POLVERARI, Marco Savio, Montreal, Québec H1L1Y9, CA  
LEWIS, Christopher, Michael, Vancouver, WA, US  
FABIAN, Matthew Gerard, Breezy Point, MN 56472, US
- (54) **Způsob výroby papíru nebo lepenky**
- (32) 531911  
(31) 14.09.2006  
(33) US  
(74) PATENTSERVIS Praha a.s., Na Podkovce 281/10, Praha 4, Podolí, 14700
- 
- (97) **EP 3067659**  
(47) 08.04.2020  
(97) 14.09.2016  
(51) **G01N 23/04** (2018.01)  
**G01B 15/00** (2006.01)  
(96) 29.02.2016  
(96) 16157872.9  
(73) Kabushiki Kaisha Toshiba, Minato-ku, Tokyo 105-8001, JP  
(72) OHIRABARU, Ryosuke, Tokyo 105-8001, JP  
TAKANEZAWA, Makoto, Tokyo 105-8001, JP  
SEGAWA, Kazuya, Tokyo 105-8001, JP  
NAKAMURA, Hideyuki, Tokyo 105-8001, JP  
HARADA, Shigeru, Tokyo 105-8001, JP  
SATO, Fumio, Tokyo 105-8001, JP  
ASAI, Satoru, Tokyo 105-8001, JP  
SUMITA, Akio, Tokyo 105-8001, JP  
OOTAKA, Tooru, Tokyo 105-0014, JP
- (54) **Způsob kvantitativního hodnocení délky spojení vzorků pájením na tvrdo s použitím záření**
- (32) 2015047639  
(31) 10.03.2015  
(33) JP
- 
- (74) PATENTSERVIS Praha a.s., Na Podkovce 281/10, Praha 4, Podolí, 14700
- 
- (97) **EP 3080208**  
(47) 01.07.2020  
(97) 18.06.2015  
(51) **C09C 1/36** (2006.01)  
**C09C 1/40** (2006.01)  
**C09C 3/10** (2006.01)  
**C09C 1/02** (2006.01)  
**C09C 1/30** (2006.01)  
**C08K 7/22** (2006.01)  
**C09D 5/02** (2006.01)  
**C09D 7/62** (2018.01)  
**C09D 7/40** (2018.01)  
(96) 15.12.2014  
(96) 14821565.0  
(73) Brillux GmbH & Co. KG, 48163 Münster, DE  
(72) HÖRSTING, Ingo, 48317 Drensteinfurt, DE  
(54) **Přísada do povlakové kompozice**  
(32) 102013020575  
(31) 13.12.2013  
(33) DE  
(86) PCT/EP2014/077837  
(87) WO 2015/086858  
(74) Čermák a spol., JUDr. Karel Čermák Ph.D., LL.M., Elišky Peškové 735/15, Praha 5, Smíchov, 15000
- 
- (97) **EP 3081728**  
(47) 10.06.2020  
(97) 19.10.2016  
(51) **E05B 79/02** (2014.01)  
**E05B 85/02** (2014.01)  
(96) 07.04.2016  
(96) 16164213.7  
(73) Brose Schliesssysteme GmbH & Co. KG, 42369 Wuppertal, DE  
(72) Graute, Ludger, 45130 Essen, DE  
Bremhorst, Jens, 44139 Dortmund, DE  
(54) **Zámek motorového vozidla**  
(32) 102015105405  
(31) 09.04.2015  
(33) DE  
(74) Traplová Hakr Kubát, advokátní a patentová kancelář, Ing. Eduard Hakr, patentový zástupce, Přístavní 24, Praha 7, 17000
- 
- (97) **EP 3086630**  
(47) 15.04.2020  
(97) 02.07.2015  
(51) **A01B 15/06** (2006.01)  
**A01B 23/02** (2006.01)  
**E02F 9/28** (2006.01)  
(96) 11.12.2014  
(96) 14875086.2  
(73) Kverneland Group Operations Norway AS, 4355 Kvernaland, NO  
(72) SKJÆVELAND, Magne, 4353 Klepp St., NO  
(54) **Ochranná deska pro upevnění opotřebovacího dílu na přední hraně pracovního nástroje**  
(32) 20131742  
(31) 27.12.2013  
(33) NO  
(86) PCT/NO2014/050233  
(87) WO 2015/099539  
(74) PATENTSERVIS Praha a.s., Na Podkovce 281/10, Praha 4, Podolí, 14700
- 
- (97) **EP 3087179**  
(47) 08.04.2020  
(97) 23.12.2015  
(51) **C12N 9/02** (2006.01)  
**C07K 19/00** (2006.01)  
**C12P 7/42** (2006.01)  
**C12P 7/64** (2006.01)  
(96) 16.06.2015  
(96) 15732504.4  
(73) Genomatica, Inc., San Diego, CA 92121, US  
(72) ZHU, Baolong, South San Francisco, CA 94080, US  
SCHIRMER, Andreas W., South San Francisco, CA 94080, US  
CHANG, Cindy, South San Francisco, CA 94080, US



(54) **Fúzní polypeptidy související s omega-hydroxylázou se zlepšenými vlastnostmi**

(32) 201462012970 P  
(31) 16.06.2014  
(33) US  
(86) PCT/US2015/036078  
(87) WO 2015/195697  
(74) A. Holas & partner, Patentová a známková kancelář, Ing. Mgr. Hana Holasová, Křížová 105/4, Brno, Staré Brno, 60300

(97) **EP 3088737**

(47) 17.06.2020  
(97) 02.11.2016  
(51) **F04D 29/64** (2006.01)  
**F04D 25/06** (2006.01)  
**F04B 35/04** (2006.01)  
**F04B 37/14** (2006.01)  
**F04C 23/00** (2006.01)  
**F04C 25/02** (2006.01)  
**F04B 39/12** (2006.01)  
**F04B 39/14** (2006.01)  
**F04D 19/04** (2006.01)

(96) 30.04.2015  
(96) 15165989.3  
(73) PFEIFFER VACUUM GMBH, 35614 Asslar, DE  
(72) Wissner, Jürgen, 35466 Rabenau, DE  
(54) **Vakuové čerpadlo a způsob výroby vakuového čerpadla**  
(74) KANIA, SEDLÁK, SMOLA, s.r.o., Mendlovo náměstí 907/1a, Brno, Staré Brno, 60300

(97) **EP 3091243**

(47) 22.04.2020  
(97) 09.11.2016  
(51) **F16D 3/06** (2006.01)  
**F16D 7/02** (2006.01)

(96) 20.09.2010  
(96) 16167392.6  
(73) Saint-Gobain Performance Plastics Rencol Ltd., Coventry CV3 2TT, GB  
(72) Slayne, Andrew, Frampton Cotterell, Bristol, BS36 2AF, GB  
(74) Natu, Parag, 63814 Mainaschaff, DE

(54) **Systém, způsob a zařízení pro řízení kluzných sil kluzného rozhraní pomocí tolerančních kroužků**

(32) 245883 P  
(31) 25.09.2009  
(33) US

(97) **EP 3115019**

(47) 06.05.2020  
(97) 11.09.2015  
(51) **A61C 13/263** (2006.01)  
**A61C 13/267** (2006.01)  
**A61C 8/00** (2006.01)

(96) 02.02.2015  
(96) 15759038.1  
(73) Wang, Je Won, Daejeon 305-510, KR  
(72) Wang, Je Won, Daejeon 305-510, KR  
(54) **Přípevňovací prostředek pro protězu**  
(32) 20140026568  
(31) 06.03.2014  
(33) KR  
(86) PCT/KR2015/001053  
(87) WO 2015/133733  
(74) A. Holas & partner, Patentová a známková kancelář, Ing. Mgr. Hana Holasová, Křížová 105/4, Brno, Staré Brno, 60300

(97) **EP 3123480**

(47) 22.04.2020  
(97) 01.10.2015  
(51) **G21F 5/12** (2006.01)  
**G21F 5/14** (2006.01)  
**G21F 7/005** (2006.01)

(96) 26.03.2014  
(96) 14718173.9  
(73) The South African Nuclear Energy Corporation Limited, 2025 Brits Magisterial District, ZA  
(72) BOTHA, Johannes Samuel Frederik, 0183 Danville, Pretoria, ZA

ZEEVAART, Jan Rijn, 0182 Flaurana, ZA

(54) **Přenosová nádoba pro použití při přenosu produktů mezi komorami s radiačním kontejnmentem**

(86) PCT/IB2014/060165  
(87) WO 2015/145206  
(74) PATENTSERVIS Praha a.s., Na Podkovce 281/10, Praha 4, Podolí, 14700

(97) **EP 3129219**

(47) 22.04.2020  
(97) 15.10.2015  
(51) **B31F 1/29** (2006.01)  
**B31F 1/30** (2006.01)

(96) 30.03.2015  
(96) 15714191.2  
(73) Grifal S.p.A., 24055 Cologno al Serio (BG), IT  
(72) GRITTI, Fabio Angelo, I-24055 Cologno al Serio, IT  
(54) **Automatický stroj pro výrobu zvlněných prvků plochého typu**

(32) MI20140650  
(31) 08.04.2014  
(33) IT  
(86) PCT/EP2015/056915  
(87) WO 2015/155051  
(74) Rott, Růžička & Guttman a spol., Vyskočilova 1566, Praha 4, Michle, 14000

(97) **EP 3135841**

(47) 15.04.2020  
(97) 01.03.2017  
(51) **E04H 4/00** (2006.01)  
**A61H 33/02** (2006.01)

(96) 26.08.2016  
(96) 16186055.6  
(73) Intex Marketing Ltd., Road Town, Tortola 1110, VG  
(72) HUA, Hsiang, Lin, Xiamen, Fujian 361022, CN  
(74) HSU, Yaw, Yuan, Xiamen, Fujian 361022, CN

(54) **Vodní rozstříkovací zařízení nafukovacího bazénu**

(32) 201520650954 U  
(31) 26.08.2015  
(33) CN  
(74) PATENTSERVIS Praha a.s., Na Podkovce 281/10, Praha 4, Podolí, 14700

(97) **EP 3175445**

(47) 15.04.2020  
(97) 04.02.2016  
(51) **G10L 19/008** (2013.01)  
**G10L 21/0264** (2013.01)

(96) 27.07.2015  
(96) 15745433.1  
(73) FRAUNHOFER-GESELLSCHAFT zur Förderung der angewandten Forschung e.V., 80636 München, DE  
(72) UHLE, Christian, 92289 Ursensollen, DE  
GAMPP, Patrick, 91054 Erlangen, DE  
HELLMUTH, Oliver, 91054 Budenhof, DE  
VARGA, Stefan, 90419 Nürnberg, DE  
SCHARRER, Sebastian, 91217 Hersbruck, DE

(54) **Zařízení a způsob pro zlepšení zvukového signálu, systém pro zlepšení zvuku**

(32) 14179181  
(31) 30.07.2014  
(33) EP  
(86) PCT/EP2015/067158  
(87) WO 2016/016189  
(74) Kania, Sedlák, Smola, s.r.o., Mendlovo náměstí 907/1a, Brno, Staré Brno, 60300

(97) **EP 3181641**

(47) 15.04.2020  
(97) 21.06.2017  
(51) **C08L 77/02** (2006.01)  
**C08L 77/06** (2006.01)  
**C08J 3/12** (2006.01)  
**B29C 67/00** (2017.01)  
**C08K 5/00** (2006.01)

(96) 12.12.2016  
(96) 16203441.7  
(73) Evonik Operations GmbH, 45128 Essen, DE

- (72) Diekmann, Wolfgang, 45731 Waltrop, DE  
Grebe, Maik, 44805 Bochum, DE
- (54) **Polymerový prášek pro metodu spékání práškové vrstvy**
- (32) 15199918  
(31) 14.12.2015  
(33) EP  
(74) Traplová Hakr Kubát, advokátní a patentová kancelář, Ing. Eduard Hakr, Polymerový prášek pro metodu spékání práškové vrstvy, Přístavní 24, Praha 7, 17000
- 
- (97) **EP 3182530**  
(47) 22.04.2020  
(97) 21.06.2017  
(51) **H01R 43/01** (2006.01)  
H01R 24/64 (2011.01)  
(96) 16.12.2015  
(96) 15200389.3  
(73) Sullstar Technologies, Inc., Simi Valley, CA 93063, US  
(72) Sullivan, Robert W., Simi Valley, CA 93063, US  
(54) **Pouzdro elektrického konektoru s odnímatelnou vnější kontaktní mřížkou a způsob vytvoření elektrického konektoru**  
(74) PATENTSERVIS Praha a.s., Na Podkovce 281/10, Praha 4, Podolí, 14700
- 
- (97) **EP 3186290**  
(47) 22.04.2020  
(97) 04.02.2016  
(51) **C08F 210/16** (2006.01)  
**C08F 4/655** (2006.01)  
(96) 30.07.2015  
(96) 15752947.0  
(73) Versalis S.p.A, 20097 S. Donato Milanese (MI), IT  
(72) MASI, Francesco, I - 26866 Sant'Angelo Lodigiano (LO), IT  
SOMMAZZI, Anna, I - 28100 Novara, IT  
POLESELLO, Mario, I - 44122 Ferrara, IT  
(54) **Pevný katalyzátor pro (ko)polymeraci  $\alpha$ -olefinů a způsob jeho přípravy**  
(32) MI20141392  
(31) 31.07.2014  
(33) IT  
(86) PCT/EP2015/067465  
(87) WO 2016/016355  
(74) Rott, Růžička & Guttmann a spol., Vyskočilova 1566, Praha 4, Michle, 14000
- 
- (97) **EP 3187219**  
(47) 22.04.2020  
(97) 05.07.2017  
(51) **A61M 5/34** (2006.01)  
**A61M 5/32** (2006.01)  
(96) 02.12.2009  
(96) 17155371.2  
(73) ALLERGAN, INC., Irvine, CA 92612, US  
(72) Tezel, Ahmet, Fort Worth, TX 76132, US  
McNerney, Kevin, Huntington Beach, CA 92646, US  
Mudd, Christopher S., Ventura, CA 93003, US  
Storie, Blake R., Laguna Nigel, CA 92677, US  
Mandaroux, Bastien, 74370 Epagny Metz-Tessy, FR  
(54) **Injekční zařízení**  
(32) 119298 P, 139430 P  
(31) 02.12.2008, 19.12.2008  
(33) US, US  
(74) Vsetečka Zelený Švorčík a partneři, advokátní a patentová kancelář, JUDr. Michal Havlík, Hálkova 1406/2, Praha 2, Nové Město, 12000
- 
- (97) **EP 3191329**  
(47) 29.04.2020  
(97) 17.03.2016  
(51) **B60H 1/00** (2006.01)  
(96) 10.09.2015  
(96) 15763870.1  
(73) Eberspächer Sutrak GmbH & Co. KG, 71272 Renningen, DE  
(72) MALLEK, Andreas Johann, 71272 Renningen, DE  
(54) **Systém řízení teploty vozidla a vozidlo, obsahující systém řízení teploty vozidla**  
(32) 102014218111, 102014219042  
(31) 10.09.2014, 22.09.2014
- 
- (33) DE, DE  
(86) PCT/EP2015/070683  
(87) WO 2016/038125  
(74) Čermák a spol., JUDr. Karel Čermák Ph.D., LL.M., Elišky Peškové 735/15, Praha 5, Smíchov, 15000
- 
- (97) **EP 3191421**  
(47) 29.04.2020  
(97) 17.03.2016  
(51) **C03C 3/087** (2006.01)  
**C03C 3/095** (2006.01)  
**C03C 3/097** (2006.01)  
**C03C 13/06** (2006.01)  
**C03B 37/00** (2006.01)  
(96) 09.09.2015  
(96) 15771328.0  
(73) Electric Glass Fiber America, LLC, Shelby, NC 28150, US  
(72) LI, Hong, Sewickley, Pennsylvania 15143, US  
WESTBROOK, Paul, A., Shelby, North Carolina 28152, US  
(54) **Skelné kompozice, zvlákněvatelné skelné kompozice a z nich vyrobená skleněná vlákna**  
(32) 201462047967 P  
(31) 09.09.2014  
(33) US  
(86) PCT/US2015/049101  
(87) WO 2016/040425  
(74) Čermák a spol., JUDr. Karel Čermák Ph.D., LL.M., Elišky Peškové 735/15, Praha 5, Smíchov, 15000
- 
- (97) **EP 3191789**  
(47) 08.04.2020  
(97) 17.03.2016  
(51) **F42B 4/20** (2006.01)  
**F42B 4/24** (2006.01)  
(96) 07.09.2015  
(96) 15763271.2  
(73) Thieme, Ringo, 14822 Borkwalde, DE  
(72) Thieme, Ringo, 14822 Borkwalde, DE  
(54) **Variabilní ohňostrojná baterie**  
(32) 102014112905  
(31) 08.09.2014  
(33) DE  
(86) PCT/EP2015/070379  
(87) WO 2016/037979  
(74) PATENTSERVIS Praha a.s., Na Podkovce 281/10, Praha 4, Podolí, 14700
- 
- (97) **EP 3199300**  
(47) 22.04.2020  
(97) 02.08.2017  
(51) **B24D 7/06** (2006.01)  
**B24D 7/16** (2006.01)  
**C09K 3/14** (2006.01)  
**B24D 5/06** (2006.01)  
**B24D 5/16** (2006.01)  
(96) 13.07.2010  
(96) 17161769.9  
(73) Saint-Gobain Abrasives, Inc., Worcester, MA 01615-0138, US  
Saint-Gobain Abrasifs, 78700 Conflans-Sainte-Honorine, FR  
(72) GOSAMO, Ignazio, B-6860 Léglise-Thibessart, BE  
DOUVENEAU, Sebastien Marcel Robert, F-57440 Angevillers, FR  
HEYEN, André R.G., 4960 Malmedy, BE  
THIL, Emmanuel, F-57310 Bousse, FR  
(54) **Brusný výrobek pro tvarování průmyslových materiálů**  
(32) 363601 P  
(31) 12.07.2010  
(33) US
- 
- (97) **EP 3207174**  
(47) 22.04.2020  
(97) 21.04.2016  
(51) **B29C 59/02** (2006.01)  
**B32B 38/06** (2006.01)  
**D06N 3/14** (2006.01)  
**D06N 3/00** (2006.01)  
**B29C 65/10** (2006.01)  
**B32B 38/10** (2006.01)

(96) B32B 5/18	(2006.01)	(97) EP 3233825	
(96) B29C 65/00	(2006.01)	(47) 29.04.2020	
(73) B32B 7/12	(2006.01)	(97) 23.06.2016	
(72) B32B 5/02	(2006.01)	(51) C07D 401/06	(2006.01)
B29L 7/00	(2006.01)	A61K 31/445	(2006.01)
B32B 27/12	(2006.01)	A61P 25/04	(2006.01)
B32B 27/28	(2006.01)	C07D 417/06	(2006.01)
B32B 37/02	(2006.01)	(96) 17.12.2015	
B32B 37/04	(2006.01)	(96) 15870465.0	
B29L 9/00	(2006.01)	(73) Pharmnovo AB, 223 81 Lund, SE	
B32B 3/26	(2006.01)	(72) VON MENTZER, Bengt, 456 32 Göteborg, SE	
B32B 3/30	(2006.01)	STARKE, Ingemar, 413 01 Göteborg, SE	
(96) 19.10.2015		BRANDT, Peter, 765 55 Uppsala, SE	
(96) 15851537.9		(54) Diarilmethylidenepiperidinové deriváty a jejich použití jako agonistů delta opioidních receptorů	
(73) Sage Automotive Interiors, Inc., Greenville, South Carolina 29607, US		(32) 1451616	
(72) MACLURE, Paul, Landrum, South Carolina 29356, US		(31) 19.12.2014	
RICE, Jermaine, Lyman, South Carolina 29365, US		(33) SE	
KIFF, Mark Everett, Greer, South Carolina 29651, US		(86) PCT/SE2015/051363	
COLLINS, William G., Newton, North Carolina 28658, US		(87) WO 2016/099393	
HILL, Tracey G., Inman, South Carolina 29349, US		(74) PATENTSERVIS Praha a.s., Na Podkovce 281/10, Praha 4, Podolí, 14700	
BROWN, David Michael, Greenville, South Carolina 29609, US			
(54) Trojrozměrná vylepšená umělá kůže z polyuretanového kompozitního materiálu		(97) EP 3244384	
(32) 201462065470 P		(47) 15.04.2020	
(31) 17.10.2014		(97) 15.11.2017	
(33) US		(51) G09F 7/20	(2006.01)
(86) PCT/US2015/056237		G09F 15/00	(2006.01)
(87) WO 2016/061581		(96) 14.05.2014	
(74) PATENTSERVIS Praha a.s., Na Podkovce 281/10, Praha 4, Podolí, 14700		(96) 17162175.8	
		(73) Trotter Properties B.V., 2516 AN Den Haag, NL	
		(72) TRUIJEN, Michaël, 2516 AN Den Haag, NL	
		(54) Přenosný reklamní nosič	
		(32) 13167612, 13177397	
		(31) 14.05.2013, 22.07.2013	
		(33) EP, EP	
		(74) Všeťečka Zelený Švorčík a partneři, advokátní a patentová kancelář, JUDr. Michal Havlík, Hálkova 1406/2, Praha 2, Nové Město, 12000	
(97) EP 3223850			
(47) 08.01.2020			
(97) 02.06.2016		(97) EP 3246402	
(51) A61K 45/06	(2006.01)	(47) 20.05.2020	
C07K 14/82	(2006.01)	(97) 22.11.2017	
A61K 39/00	(2006.01)	(51) C12N 9/04	(2006.01)
(96) 24.11.2015		(96) 11.04.2007	
(96) 15807756.0		(96) 17151869.9	
(73) The United States of America, as represented by The Secretary, Department of Health and Human Services, Bethesda, MD 20892-7660, US		(73) F. Hoffmann-La Roche AG, 4070 Basel, CH	
(72) WANG, Qiong J., Potomac, MD 20854, US		(72) BOENITZ-DULAT, Mara, 82327 Tutzing, DE	
YU, Zhiya, Potomac, MD 20854, US		BECK, Daniela, 82377 Penzberg, DE	
YANG, James C., Bethesda, MD 20814, US		KRATZSCH, Peter, 82377 Penzberg, DE	
(54) T-lymfocytární receptory pro mutovaný kras		SCHMUCK, Rainer, 83671 Benediktbeuern, DE	
(32) 201462084654 P, 201562171321 P		VON DER ELTZ, Herbert, 82362 Weilheim, DE	
(31) 26.11.2014, 05.06.2015		(54) Vylepšené mutanty rozpustné glukózedehydrogenázy závislé na pyrrolochinolin chinonu	
(33) US, US		(32) 06007779	
(86) PCT/US2015/062269		(31) 13.04.2006	
(87) WO 2016/085904		(33) EP	
(74) Všeťečka Zelený Švorčík a partneři, advokátní a patentová kancelář, JUDr. Michal Havlík, Hálkova 1406/2, Praha 2, Nové Město, 12000		(74) KOREJZOVA LEGAL vos, JUDr. Petra Sauvage de Brantes, Korunní 810/104, Praha 10, Vinohrady, 10100	
(97) EP 3225088		(97) EP 3271136	
(47) 22.04.2020		(47) 29.04.2020	
(97) 04.10.2017		(97) 22.09.2016	
(51) A01B 35/26	(2006.01)	(51) B29C 65/08	(2006.01)
(96) 02.03.2017		B29C 65/78	(2006.01)
(96) 17401020.7		(96) 15.03.2016	
(73) Amazonen-Werke H. Dreyer GmbH & Co. KG, 49205 Hasbergen, DE		(96) 16710095.7	
(72) Scherf, Silvio, 39444 Hecklingen OT Cochstedt, DE		(73) REHAU AG + Co, 95111 Rehau, DE	
Polster, Joachim, 04657 Narsdorf, DE		(72) SCHWARZ, Ralph, 91710 Gunzenhausen, DE	
(54) Nástroj pro zpracování půdy		(54) Sonotroda pro ultrazvukové svařovací zařízení a způsob svaření připojovacího elementu s konstrukčním dílem	
(32) 102016104149		(32) 102015103799	
(31) 08.03.2016		(31) 16.03.2015	
(33) DE		(33) DE	
(74) Traplová Hakr Kubát, advokátní a patentová kancelář, Ing. Jan Kubát, patentový zástupce, Přístavní 24, Praha 7, 17000			

(86) PCT/EP2016/000454  
(87) WO 2016/146252  
(74) Čermák a spol., JUDr. Karel Čermák Ph.D., LL.M., Elišky Peškové  
735/15, Praha 5, Smíchov, 15000

(97) **EP 3273575**  
(47) 29.04.2020  
(97) 24.01.2018  
(51) **H02K 5/06** (2006.01)  
**H02K 5/04** (2006.01)  
H02K 5/15 (2006.01)  
H02K 1/18 (2006.01)  
(96) 11.07.2017  
(96) 17180708.4  
(73) ALSTOM Transport Technologies, 93400 Saint-Ouen, FR  
(72) RAGUIN, Bruno, 25290 ORNANS, FR  
LOMBARD, Jean-Pierre, 25480 MISEREY-SALINES, FR  
TRIMAILLE, Gaëtan, 25440 CHENECEY-BUILLON, FR  
(54) **Šroubovaná kostra statoru motoru a odpovídající způsob**  
(32) 1657056  
(31) 22.07.2016  
(33) FR  
(74) PatentEnter s.r.o., Koliště 1965/13a, Brno, Černá Pole, 60200

(97) **EP 3273576**  
(47) 29.04.2020  
(97) 24.01.2018  
(51) **H02K 5/06** (2006.01)  
**H02K 5/04** (2006.01)  
H02K 5/15 (2006.01)  
H02K 1/18 (2006.01)  
(96) 17.07.2017  
(96) 17181698.6  
(73) ALSTOM Transport Technologies, 93400 Saint-Ouen, FR  
(72) RAGUIN, Bruno, 25290 ORNANS, FR  
LOMBARD, Jean-Pierre, 25480 MISEREY-SALINES, FR  
TRIMAILLE, Gaëtan, 25440 Chenecey-Buillon, FR  
(54) **Svařovaná kostra statoru motoru a odpovídající způsob výroby**  
(32) 1657053  
(31) 22.07.2016  
(33) FR  
(74) PatentEnter s.r.o., Koliště 1965/13a, Brno, Černá Pole, 60200

(97) **EP 3277886**  
(47) 13.05.2020  
(97) 06.10.2016  
(51) **E01F 15/04** (2006.01)  
(96) 02.04.2015  
(96) 15721313.3  
(73) ArcelorMittal, 1160 Luxembourg, LU  
(72) GREMLING, Michael, 4100 Seraing, BE  
(54) **Distanční díl pro bezpečnostní silniční svodidlo**  
(86) PCT/IB2015/000441  
(87) WO 2016/156899  
(74) A. Holas & partner, Patentová a známková kancelář, Ing. Mgr. Hana Holasová, Křížová 105/4, Brno, Staré Brno, 60300

(97) **EP 3279566**  
(47) 29.04.2020  
(97) 07.02.2018  
(51) **F23N 5/14** (2006.01)  
**F23D 3/40** (2006.01)  
**B60H 1/22** (2006.01)  
**F23Q 7/06** (2006.01)  
(96) 28.07.2017  
(96) 17183701.6  
(73) Eberspächer Climate Control Systems GmbH & Co. KG, 73730 Esslingen, DE  
(72) Pfister, Wolfgang, 73732 Esslingen, DE  
Blaschke, Walter, 73779 Deizisau, DE  
(54) **Způsob provozování palivem provozovaného topného zařízení vozidla**  
(32) 102016114315  
(31) 03.08.2016  
(33) DE

(74) Čermák a spol., JUDr. Karel Čermák Ph.D., LL.M., Elišky Peškové  
735/15, Praha 5, Smíchov, 15000

(97) **EP 3280416**  
(47) 22.04.2020  
(97) 13.10.2016  
(51) **A61K 31/519** (2006.01)  
**A61K 9/10** (2006.01)  
**A61P 25/18** (2006.01)  
**A61P 25/24** (2006.01)  
**A61K 9/00** (2006.01)

(96) 30.03.2016  
(96) 16777058.5  
(73) Janssen Pharmaceuticals, Inc., Titusville, NJ 08560, US  
(72) GOPAL, Srihari, Titusville, New Jersey 08560, US  
RAVENSTIJN, Paulien Gerarda Maria, B-2340 Beerse, BE  
RUSSU, Alberto, B-2340 Beerse, BE  
SAMTANI, Mahesh Narain, Raritan, NJ 08869, US  
(54) **Dávkovací režim pro vynechané dávky pro dlouhodobě působící injekční estery paliperidonu**  
(32) 201562144054 P, 201562162596 P  
(31) 07.04.2015, 15.05.2015  
(33) US, US  
(86) PCT/US2016/024841  
(87) WO 2016/164218  
(74) Všetečka Zelený Švorčík a partneři, advokátní a patentová kancelář, JUDr. Michal Havlík, Hálkova 1406/2, Praha 2, Nové Město, 12000

(97) **EP 3283954**  
(47) 10.06.2020  
(97) 20.10.2016  
(51) **G06F 9/50** (2006.01)  
**G06F 11/20** (2006.01)  
**G06F 11/30** (2006.01)  
**G06F 11/34** (2006.01)  
(96) 07.04.2016  
(96) 16719599.9  
(73) Microsoft Technology Licensing LLC, Redmond, Washington 98052-6399, US  
(72) HEIL, Stephen F., Redmond, Washington 98052-6399, US  
LANKA, Sitaram V., Redmond, Washington 98052-6399, US  
CAULFIELD, Adrian M., Redmond, Washington 98052-6399, US  
CHUNG, Eric S., Redmond, Washington 98052-6399, US  
PUTNAM, Andrew R., Redmond, Washington 98052-6399, US  
BURGER, Douglas C., Redmond, Washington 98052-6399, US  
XIAO, Yi, Redmond, Washington 98052-6399, US

(54) **Obnovení akcelerace služby**  
(32) 201562149311 P, 201514752782  
(31) 17.04.2015, 26.06.2015  
(33) US, US  
(86) PCT/US2016/026284  
(87) WO 2016/168028  
(74) Baker & McKenzie s.r.o., advokátní kancelář, JUDr. Jiří Čermák, Klimentská 46/1216, Praha 1, 11002

(97) **EP 3295951**  
(47) 22.04.2020  
(97) 21.03.2018  
(51) **A61P 35/00** (2006.01)  
**C07K 16/28** (2006.01)  
(96) 19.02.2016  
(96) 17192325.3  
(73) Compugen Ltd., 5885849 Holon, IL  
(72) WHITE, Mark, 5885849 Holon, IL  
KUMAR, Sandeep, 5885849 Holon, IL  
CHAN, Christopher, 5885849 Holon, IL  
LIANG, Spencer, 5885849 Holon, IL  
STAPLETON, Lance, 5885849 Holon, IL  
DRAKE, Andrew W., 5885849 Holon, IL  
GOZLAN, Yosi, 5885849 Holon, IL  
VAKNIN, Ilan, 5885849 Holon, IL  
SAMEAH-GREENWALD, Shirley, 5885849 Holon, IL  
DASSA, Liat, 5885849 Holon, IL  
TIRAN, Zohar, 5885849 Holon, IL  
COJOCARU, Gad S., 5885849 Holon, IL  
PRESTA, Leonard, 5885849 Holon, IL

(54) THEOLIS, Richard, 5885849 Holon, IL  
(32) **Anti-PVRIG protilátky a způsoby použití**  
(32) 201562118208 P, 201562141120 P, 201562235823 P  
(31) 19.02.2015, 31.03.2015, 01.10.2015  
(33) US, US, US  
(74) Všetečka Zelený Švorčík a partneři, advokátní a patentová kancelář, JUDr. Michal Havlík, advokát, Hálkova 1406/2, Praha 2, Nové Město, 12000

(97) **EP 3323495**  
(47) 29.04.2020  
(97) 23.05.2018  
(51) **B01D 53/10** (2006.01)  
**B01D 46/00** (2006.01)  
**B01D 46/44** (2006.01)  
**B01D 53/83** (2006.01)  
**B01D 53/86** (2006.01)  
**B01D 53/90** (2006.01)  
**C10K 1/02** (2006.01)  
**B01D 46/24** (2006.01)  
(96) 16.11.2016  
(96) 16199125.2  
(73) Glock Health, Science and Research GmbH, 2232 Deutsch Wagram, AT  
(72) Glock, Gaston, 9220 Velden, AT  
(54) **Filtr plynného produktu pro odpadní plyny z reaktorů dřevného plynu zahrnující filtrační svíčky a přivádění zeolitu**  
(74) KOREJZOVA LEGAL vos, JUDr. Petra Sauvage de Brantes, Korunní 810/104, Praha 10, Vinohrady, 10100

(97) **EP 3326285**  
(47) 22.04.2020  
(97) 02.02.2017  
(51) **H02P 27/06** (2006.01)  
(96) 04.05.2016  
(96) 16722125.8  
(73) ebm-papst Mulfingen GmbH & Co. KG, 74673 Mulfingen, DE  
(72) SCHROTH, Sebastian, 74635 Kupferzell, DE  
OBERST, Roland, 97947 Grünsfeld, DE  
PILS, Malte, 74532 Ilshofen-Oberaspach, DE  
WECKERT, Marco, 74677 Dörzbach-Hohebach, DE  
(54) **Zařízení k zamezování vzniku škodlivých ložiskových proudů**  
(32) 102015112146  
(31) 24.07.2015  
(33) DE  
(86) PCT/EP2016/059990  
(87) WO 2017/016692  
(74) Všetečka Zelený Švorčík a partneři, advokátní a patentová kancelář, JUDr. Michal Havlík, Hálkova 1406/2, Praha 2, Nové Město, 12000

(97) **EP 3348557**  
(47) 29.04.2020  
(97) 16.03.2017  
(51) **C07D 471/04** (2006.01)  
**A61K 31/437** (2006.01)  
**A61P 19/06** (2006.01)  
(96) 08.09.2016  
(96) 16843670.7  
(73) Jiangsu Atom Bioscience And Pharmaceutical Co., Ltd, Zhenjiang, Jiangsu 212009, CN  
(72) SHI, Dongfang, Zhenjiang Jiangsu 212009, CN  
FU, Changjin, Zhenjiang Jiangsu 212009, CN  
CHENG, Xi, Zhenjiang Jiangsu 212009, CN  
ZHU, Jianghua, Zhenjiang Jiangsu 212009, CN  
WEN, Jie, Zhenjiang Jiangsu 212009, CN  
GU, Jie, Zhenjiang Jiangsu 212009, CN  
(54) **Imidazo[1,2-A]pyridiny pro léčbu nebo prevenci hyperuikémie nebo dny**  
(32) 201510576110  
(31) 10.09.2015  
(33) CN  
(86) PCT/CN2016/098468  
(87) WO 2017/041732  
(74) Všetečka Zelený Švorčík a partneři, advokátní a patentová kancelář, JUDr. Michal Havlík, Hálkova 1406/2, Praha 2, Nové Město, 12000

(97) **EP 3349626**  
(47) 24.06.2020

(97) 23.03.2017  
(51) **A47J 31/52** (2006.01)  
**A47J 31/36** (2006.01)  
**A47J 31/46** (2006.01)  
(96) 13.09.2016  
(96) 16763551.5  
(73) FRANKE Kaffeemaschinen AG, 4663 Aarburg, CH  
(72) VETTERLI, Heinz, 8855 Wangen, CH  
MÜLLER, Simon, 5035 Unterentfelden, CH  
TURI, Mariano, 8046 Zürich, CH  
(54) **Způsob a zařízení k přípravě kávového nápoje**  
(32) 102015217999  
(31) 18.09.2015  
(33) DE  
(86) PCT/EP2016/071586  
(87) WO 2017/046100  
(74) Všetečka Zelený Švorčík a partneři, advokátní a patentová kancelář, JUDr. Michal Havlík, Hálkova 1406/2, Praha 2, Nové Město, 12000

(97) **EP 3351633**  
(47) 24.06.2020  
(97) 23.03.2017  
(51) **C12N 15/113** (2010.01)  
**A61K 31/712** (2006.01)  
**A61K 48/00** (2006.01)  
**A61P 21/00** (2006.01)  
**C07H 21/04** (2006.01)  
(96) 15.09.2016  
(96) 16846578.9  
(73) Nippon Shinyaku Co., Ltd., Kyoto-shi Kyoto 601-8550, JP  
National Center of Neurology and Psychiatry, Kodaira-shi Tokyo 187-8551, JP  
(72) ENYA, Yukiko, Tsukuba-shi Ibaraki 305-0003, JP  
TONE, Yuichiro, Tsukuba-shi Ibaraki 305-0003, JP  
TAKEDA, Shin'ichi, Kodaira-shi Tokyo 187-8551, JP  
AOKI, Yoshitsugu, Kodaira-shi Tokyo 187-8551, JP  
(54) **Protismyslná nukleová kyselina**  
(32) 2015182145  
(31) 15.09.2015  
(33) JP  
(86) PCT/JP2016/077305  
(87) WO 2017/047707  
(74) Všetečka Zelený Švorčík a partneři, advokátní a patentová kancelář, JUDr. Michal Havlík, Hálkova 1406/2, Praha 2, Nové Město, 12000

(97) **EP 3356540**  
(47) 03.06.2020  
(97) 06.04.2017  
(51) **C12P 13/12** (2006.01)  
(96) 29.09.2016  
(96) 16785252.4  
(73) Arkema France, 92700 Colombes, FR  
(72) FREMY, Georges, 64390 Sauveterre De Bearn, FR  
MASSELIN, Arnaud, 35400 Saint Malo, FR  
(54) **Způsob výroby L-methioninu**  
(32) 1559273  
(31) 30.09.2015  
(33) FR  
(86) PCT/FR2016/052481  
(87) WO 2017/055754  
(74) Všetečka Zelený Švorčík a partneři, advokátní a patentová kancelář, JUDr. Michal Havlík, Hálkova 1406/2, Praha 2, Nové Město, 12000

(97) **EP 3356541**  
(47) 03.06.2020  
(97) 06.04.2017  
(51) **C12P 13/12** (2006.01)  
(96) 29.09.2016  
(96) 16785253.2  
(73) Arkema France, 92700 Colombes, FR  
(72) FREMY, Georges, 64390 Sauveterre De Bearn, FR  
MASSELIN, Arnaud, 35400 Saint Malo, FR  
BRASSELET, Hugo, 44330 Vallet, FR  
(54) **ZPŮSOB VÝROBY L-METHIONINU**  
(32) 1559278  
(31) 30.09.2015

(33) FR  
(86) PCT/FR2016/052482  
(87) WO 2017/055755  
(74) Všetečka Zelený Švorčík a partneři, advokátní a patentová kancelář, JUDr. Michal Havlík, Hálkova 1406/2, Praha 2, Nové Město, 12000

(97) **EP 3368393**  
(47) 15.04.2020  
(97) 04.05.2017  
(51) **B62D 5/04** (2006.01)  
**B62D 15/02** (2006.01)  
(96) 27.10.2016  
(96) 16788090.5  
(73) thyssenkrupp Presta AG, 9492 Eschen, LI  
thyssenkrupp AG, 45143 Essen, DE  
(72) ERNSTSON, Gernot, 6800 Feldkirch, AT  
TOTH, Tivadar, 2071 Paty, HU  
SCHWARZKOPF, Konstantin, 9444 Diepoldsau, CH  
KNOLL, Peter, 88131 Lindau, DE  
SEN, Sedat, 9435 Heerbrugg, CH  
(54) **Elektromechanicky posilované řízení, způsob pro stanovení absolutního úhlu otočení a způsob pro kalibraci měřicího zařízení pro měření absolutního úhlu otočení**  
(32) 102015013965  
(31) 29.10.2015  
(33) DE  
(86) PCT/EP2016/075902  
(87) WO 2017/072217  
(74) Všetečka Zelený Švorčík a partneři, advokátní a patentová kancelář, JUDr. Michal Havlík, Hálkova 1406/2, Praha 2, Nové Město, 12000

(97) **EP 3374302**  
(47) 22.04.2020  
(97) 18.05.2017  
(51) **B65H 20/18** (2006.01)  
**D03D 49/20** (2006.01)  
**D03D 49/12** (2006.01)  
**B65H 23/182** (2006.01)  
(96) 03.11.2016  
(96) 16797767.7  
(73) Lindauer Dornier Gesellschaft mit beschränkter Haftung, 88131 Lindau, DE  
(72) VEIL, Martin, 88131 Lindau, DE  
(54) **Způsob a zařízení k produkci a odtahování/odebírání výrobku ve formě pásu**  
(32) 102015222142  
(31) 10.11.2015  
(33) DE  
(86) PCT/EP2016/076490  
(87) WO 2017/080896  
(74) PATENTSERVIS Praha a.s., Na Podkovce 281/10, Praha 4, Podolí, 14700

(97) **EP 3402783**  
(47) 04.03.2020  
(97) 20.07.2017  
(51) **C07D 235/02** (2006.01)  
**A61K 31/4166** (2006.01)  
**A61P 25/00** (2006.01)  
(96) 13.01.2017  
(96) 17700474.4  
(73) Grüenthal GmbH, 52078 Aachen, DE  
(72) KÜHNERT, Sven, 52355 Düren, DE  
KOENIGS, René Michael, 41812 Erkelenz, DE  
JAKOB, Florian, 52066 Aachen, DE  
KLESS, Achim, 52072 Aachen, DE  
WEGERT, Anita, 52457 Aldenhoven, DE  
RATCLIFFE, Paul, 52076 Aachen, DE  
JOSTOCK, Ruth, 52223 Stolberg, DE  
KOCH, Thomas, 52223 Stolberg, DE  
LINZ, Klaus, 53359 Rheinbach, DE  
SCHRÖDER, Wolfgang, 52072 Aachen, DE  
(54) **Deriváty 3-(karboxyethyl)-8-amino-2-oxo-1,3-diaza-spiro-[4.5]-dekanu**  
(32) 16151011  
(31) 13.01.2016  
(33) EP

(86) PCT/EP2017/025004  
(87) WO 2017/121646  
(74) PatentEnter s.r.o., Koliště 1965/13a, Brno, Černá Pole, 60200

(97) **EP 3410904**  
(47) 29.04.2020  
(97) 10.08.2017  
(51) **A47J 31/44** (2006.01)  
(96) 02.02.2017  
(96) 17704688.5  
(73) La Marzocco S.r.l., 50038 Scarperia, IT  
(72) BAKKE, Kent, Seattle Washington 98103, US  
BIANCHI, Roberto, 50038 Scarperia (FI), IT  
GATTI, Riccardo, 50038 Scarperia (FI), IT  
KEMPEN, Anke, 3029 AC Rotterdam, NL  
VERBERKMOES, Eric, 3029 AC Rotterdam, NL  
BEEKHUIS, Houdijn, 3029 AC Rotterdam, NL  
WILMING, Maarten, 3029 AC Rotterdam, NL  
(54) **Výdejní skupina pro kávovar na kávu espresso s předním vkládáním držáku filtru**  
(32) UB20160433  
(31) 03.02.2016  
(33) IT  
(86) PCT/EP2017/052213  
(87) WO 2017/134141  
(74) Čermák a spol., JUDr. Karel Čermák Ph.D., LL.M., Elišky Peškové 735/15, Praha 5, Smíchov, 15000

(97) **EP 3415296**  
(47) 03.06.2020  
(97) 17.08.2017  
(51) **B28B 19/00** (2006.01)  
**B28C 5/38** (2006.01)  
(96) 06.02.2017  
(96) 17750221.8  
(73) Yoshino Gypsum Co., Ltd., Chiyoda-ku Tokyo 100-0005, JP  
(72) HIROOKA, Yuichi, Tokyo 100-0005, JP  
ISHIBASHI, Seigo, Tokyo 100-0005, JP  
YOSHIDA, Masaru, Tokyo 100-0005, JP  
(54) **Zařízení na výrobu sádrokartonové desky**  
(32) 2016023897  
(31) 10.02.2016  
(33) JP  
(86) PCT/JP2017/004273  
(87) WO 2017/138498  
(74) PATENTSERVIS Praha a.s., Na Podkovce 281/10, Praha 4, Podolí, 14700

(97) **EP 3420243**  
(47) 22.04.2020  
(97) 31.08.2017  
(51) **F16D 69/04** (2006.01)  
**F16D 65/092** (2006.01)  
(96) 21.02.2017  
(96) 17706458.1  
(73) KNORR-BREMSE Systeme für Nutzfahrzeuge GmbH, 80809 München, DE  
(72) DRESEN, Dirk, 51375 Leverkusen, DE  
SCHROPP, Josef, 94428 Eichendorf, DE  
PAHLE, Wolfgang, 83707 Bad Wiessee, DE  
(54) **Brzdové obložení kotoučové brzdy a sada brzdového obložení**  
(32) 102016103396  
(31) 26.02.2016  
(33) DE  
(86) PCT/EP2017/053887  
(87) WO 2017/144441  
(74) Všetečka Zelený Švorčík a partneři, advokátní a patentová kancelář, JUDr. Michal Havlík, Hálkova 1406/2, Praha 2, Nové Město, 12000

(97) **EP 3435275**  
(47) 22.04.2020  
(97) 30.01.2019  
(51) **G06F 21/85** (2013.01)  
**G08B 13/14** (2006.01)  
**G08B 25/08** (2006.01)  
(96) 20.07.2018  
(96) 18000617.3

- (73) Westinghouse Electric Germany GmbH, 68167 Mannheim, DE  
(72) Spatz, Christian, 67227 Frankenthal, DE  
Dein, Horst, 69518 Abtsteinach, DE  
Weber, Andreas, 69120 Heidelberg, DE
- (54) **Monitorovací zařízení**  
(32) 102017007146  
(31) 27.07.2017  
(33) DE  
(74) Čermák a spol., JUDr. Karel Čermák Ph.D., LL.M., Elišky Peškové  
735/15, Praha 5, Smíchov, 15000
- 
- (97) **EP 3456707**  
(47) 15.04.2020  
(97) 20.03.2019  
(51) **C07C 235/78** (2006.01)  
**C07C 235/32** (2006.01)  
**A61K 31/16** (2006.01)  
**A61P 25/16** (2006.01)  
**A61P 25/00** (2006.01)  
**A61P 27/00** (2006.01)  
**A61P 21/00** (2006.01)  
(96) 04.11.2008  
(96) 18198941.9  
(73) PTC Therapeutics, Inc., South Plainfield, NJ 07080, US  
(72) JANKOWSKI, Orion, D., Mountain View, CA 94043, US  
WESSON, Kieron, E., Mountain View, CA 94043, US  
MOLLARD, Paul, Mountain View, CA 94043, US  
SHRADER, William, D., Mountain View, CA 94043, US
- (54) **4-(P-chinonyl)-2-hydroxybutanamidové deriváty pro léčbu mitochondriálních onemocnění**  
(32) 212607 P, 212707 P  
(31) 06.11.2007, 06.11.2007  
(33) US, US  
(74) PATENTSERVIS Praha a.s., Na Podkovce 281/10, Praha 4, Podolí, 14700
- 
- (97) **EP 3464662**  
(47) 13.05.2020  
(97) 30.11.2017  
(51) **C22C 38/00** (2006.01)  
**C21D 6/00** (2006.01)  
**C21D 8/02** (2006.01)  
**C21D 8/04** (2006.01)  
**C23C 2/28** (2006.01)  
**C21D 9/46** (2006.01)  
**C21D 1/26** (2006.01)  
**C22C 38/02** (2006.01)  
**C22C 38/04** (2006.01)  
**C22C 38/38** (2006.01)  
**C23C 2/02** (2006.01)  
**C23C 2/06** (2006.01)  
**C23C 2/12** (2006.01)  
**C23C 2/40** (2006.01)  
(96) 22.05.2017  
(96) 17727948.6  
(73) Arcelormittal, 1160 Luxembourg, LU  
(72) IUNG, Thierry, 54800 Jarny, FR  
PETITGAND, Gerard, 57140 Plesnois, FR
- (54) **Způsob výroby TWIP ocelového plechu majícího austenitickou mikrostrukturu**  
(32) PCT/IB2016/000695  
(31) 24.05.2016  
(33) IB  
(86) PCT/IB2017/000606  
(87) WO 2017/203343  
(74) A. Holas & partner, Patentová a známková kancelář, Ing. Mgr. Hana Holasová, Křížová 105/4, Brno, Staré Brno, 60300
- 
- (97) **EP 3468965**  
(47) 29.04.2020  
(97) 14.12.2017  
(51) **C07D 405/06** (2006.01)  
**A61K 31/4045** (2006.01)  
**A61P 35/00** (2006.01)  
(96) 31.05.2017  
(96) 17728990.7  
(73) Eli Lilly and Company, Indianapolis, IN 46285, US
- (72) BASTIAN, Jolie Anne, Indianapolis Indiana 46206-6288, US  
CHEN, Jiehao, Indianapolis Indiana 46206-6288, US  
COHEN, Jeffrey Daniel, Indianapolis Indiana 46206-6288, US  
HENRY, James Robert, Indianapolis Indiana 46206-6288, US  
MCMILLEN, William Thomas, Indianapolis Indiana 46206-6288, US  
REAMAN, Bradley Earl, Indianapolis Indiana 46206-6288, US  
RUBIO, Almudena, Indianapolis Indiana 46206-6288, US  
SALL, Daniel Jon, Indianapolis Indiana 46206-6288, US  
ZHAO, Gaiying, Indianapolis Indiana 46206-6288, US
- (54) **1-tetrahydropyranylkarbonyl-2,3-dihydro-1H-indolové sloučeniny pro léčení rakoviny**  
(32) 201662348457 P  
(31) 10.06.2016  
(33) US  
(86) PCT/US2017/035097  
(87) WO 2017/213919  
(74) Všetečka Zelený Švorčík a partneři, advokátní a patentová kancelář, JUDr. Otakar Švorčík, Hálkova 1406/2, Praha 2, Nové Město, 12000
- 
- (97) **EP 3473858**  
(47) 01.07.2020  
(97) 24.04.2019  
(51) **F04D 19/04** (2006.01)  
**F16C 33/66** (2006.01)  
**F04D 27/02** (2006.01)  
**F04D 29/059** (2006.01)  
**F04D 29/063** (2006.01)  
**F16N 7/14** (2006.01)  
**F16N 7/36** (2006.01)  
**F16N 13/20** (2006.01)  
(96) 17.10.2017  
(96) 17196889.4  
(73) PFEIFFER VACUUM GMBH, 35614 Asslar, DE  
(72) Schnarr, Johannes, 35625 Rechtenbach, DE  
Stammler, Herbert, 35396 Gießen, DE
- (54) **Způsob optimalizace životnosti valivých ložisek vývěvy**  
(74) KANIA, SEDLÁK, SMOLA, s.r.o., Mendlovo náměstí 907/1a, Brno, Staré Brno, 60300
- 
- (97) **EP 3473986**  
(47) 22.04.2020  
(97) 24.04.2019  
(51) **G01D 5/36** (2006.01)  
**G01D 18/00** (2006.01)  
**H03K 19/007** (2006.01)  
**H03K 3/70** (2006.01)  
(96) 26.07.2018  
(96) 18185644.4  
(73) Dr. Johannes Heidenhain GmbH, 83301 Traunreut, DE  
(72) WANGLER, Nicolai, 83236 Übersee, DE
- (54) **Víceotáčkový rotační kodér a způsob provozu víceotáčkového rotačního kodéru**  
(32) 102017218767  
(31) 20.10.2017  
(33) DE  
(74) Čermák a spol., JUDr. Karel Čermák Ph.D., LL.M., Elišky Peškové  
735/15, Praha 5, Smíchov, 15000
- 
- (97) **EP 3508082**  
(47) 10.06.2020  
(97) 10.07.2019  
(51) **A24F 47/00** (2020.01)  
**A61M 15/06** (2006.01)  
**A61M 15/00** (2006.01)  
**A61M 11/00** (2006.01)  
**A61M 16/00** (2006.01)  
**A61M 11/04** (2006.01)  
(96) 23.08.2011  
(96) 19158505.8  
(73) JT International S.A., 1202 Geneva, CH  
(72) Alelov, Eli, Boca Raton, FL Florida 33496, US
- (54) **Inhalační zařízení obsahující řídicí jednotkou pro řízení spotřeby látky**  
(32) 40213610 P  
(31) 24.08.2010  
(33) US

(74) Traplová Hakr Kubát, advokátní a patentová kancelář, Ing. Eduard Hakr,  
patentový zástupce, Přístavní 24, Praha 7, 17000

(97) **EP 3509715**

(47) 22.04.2020

(97) 15.03.2018

(51) **A63F 5/00**

(2006.01)

(96) 09.09.2016

(96) 16763265.2

(73) Grubmüller, Walter, Jr., 1230 Vienna, AT

(72) Grubmüller, Walter, Jr., 1230 Vienna, AT

(54) **Ruletový přístroj**

(86) PCT/EP2016/071335

(87) WO 2018/046093

(74) PatentEnter s.r.o., Koliště 1965/13a, Brno, Černá Pole, 60200

(97) **EP 3517684**

(47) 17.06.2020

(97) 31.07.2019

(51) **E01C 19/28**

(2006.01)

(96) 13.12.2017

(96) 19161465.0

(73) Hamm AG, 95643 Tirschenreuth, DE

(72) Janner, Peter, 92703 Krummenaab, DE

Römer, Axel, 95643 Tirschenreuth, DE

(54) **Zhutňovací válec**

(32) 102016125927

(31) 30.12.2016

(33) DE

(74) Čermák a spol., JUDr. Karel Čermák Ph.D., LL.M., Elišky Peškové

735/15, Praha 5, Smíchov, 15000

## Zveřejněné opravené překlady evropských patentových spisů

U následujících udělených evropských patentů s účinky pro Českou republiku byl majitelem předložen opravený překlad patentového spisu do českého jazyka (§35d odst. 2 zákona č. 527/1990 Sb., v platném znění).

Datem zveřejnění opraveného překladu evropského patentového spisu je datum publikace tohoto Věstníku.

(97) EP 1795839

(97) EP 3248600

(97) EP 3351239

(97) EP 2291238

(97) EP 3325374

(97) EP 3544643

## Zveřejněné překlady pozměněného nebo omezeného znění evropských patentových spisů

U následujících udělených evropských patentů s účinky pro Českou republiku byl majitelem předložen český překlad pozměněného nebo omezeného znění evropského patentového spisu (§35f odst. 3 zákona č. 527/1990 Sb., v platném znění).

Datem zveřejnění překladu pozměněného nebo omezeného znění evropského patentového spisu je datum publikace tohoto Věstníku.

(97) **EP 2258485**

(97) **EP 2516471**

(97) **EP 3009812**

(97) **EP 2400859**

(97) **EP 2844804**

## Evropské patenty zachované v pozměněném nebo omezeném znění

V této části jsou uvedeny evropské patenty s účinky pro Českou republiku, které byly Evropským úřadem podle článku 102 Úmluvy o udělování evropských patentů zachovány v omezeném znění podle čl. 105a - 105c EPC 2000, nebo v pozměněném znění (§ 35f zákona č. 527/1990 Sb., v platném znění).

(97) Datum oznámení o zachování patentu  
EP 1965946 15.07.2020

(97) Datum oznámení o zachování patentu  
EP 2993441 15.07.2020

## Evropské patenty zrušené Evropským patentovým úřadem

Následující evropské patenty udělené Evropským patentovým úřadem s účinky pro Českou republiku byly zrušeny Evropským patentovým úřadem podle článku 102 Úmluvy o udělování evropských patentů (§ 35f odst 2 zákona č. 527/1990 Sb., v platném znění).

(97) EP 3318258

## MM4A

## Zánik evropských patentů nezaplacením poplatků za udržování platnosti patentu

Následující evropské patenty udělené Evropským patentovým úřadem s účinky pro Českou republiku zanikly pro nezaplacení poplatků za udržování platnosti patentu (§ 22 písm. b) zákona č. 527/1990 Sb., v platném znění).

(97) EP 1424017

(97) EP 1816288

(97) EP 1979542

(97) EP 2246129

(97) EP 1450124

(97) EP 1832700

(97) EP 2037063

(97) EP 2247398

(97) EP 1474008

(97) EP 1838396

(97) EP 2078581

(97) EP 2252250

(97) EP 1552795

(97) EP 1841863

(97) EP 2085445

(97) EP 2343201

(97) EP 1561559

(97) EP 1844691

(97) EP 2121415

(97) EP 2363634

(97) EP 1681492

(97) EP 1944046

(97) EP 2127476

(97) EP 2366908

(97) EP 1701616

(97) EP 1946861

(97) EP 2231158

(97) EP 2376551

(97) EP 1701721

(97) EP 1979294

(97) EP 2242945

(97) EP 2387557

(97) EP 1708988

(97) EP 1979495

(97) EP 2243829

(97) EP 2389166



(97) EP 2411454	(97) EP 2560763	(97) EP 2804786	(97) EP 2943510
(97) EP 2463594	(97) EP 2663418	(97) EP 2815195	(97) EP 2951073
(97) EP 2476920	(97) EP 2663561	(97) EP 2891750	(97) EP 2961638
(97) EP 2482621	(97) EP 2665723	(97) EP 2931573	(97) EP 3094456
(97) EP 2521547	(97) EP 2665842	(97) EP 2934975	(97) EP 3098211
(97) EP 2523984	(97) EP 2752504	(97) EP 2941394	(97) EP 3199368
(97) EP 2531464	(97) EP 2762509	(97) EP 2943368	(97) EP 3199388
(97) EP 2533924	(97) EP 2803648	(97) EP 2943493	(97) EP 3242818

#### PD4A

#### Převod práv a ostatní změny majitelů evropských patentů

(97) **EP 3130464**  
(73) HPC SOLUTIONS AG, 73547 Lorch, DE

---

(97) **EP 3153385**  
(73) Westbay Solutions AB, 593 62 Västervik, SE

---

(97) **EP 3197868**  
(73) Cadent Therapeutics, Inc., Cambridge, 02139, MA, US

---

(97) **EP 3391123**  
(73) SAINT-GOBAIN GLASS FRANCE, 92400 Courbevoie, FR

---

**FG1K**

**Zapsané užité vzory - přehled podle čísel zápisu**

V období uzávěrky tohoto čísla Věstníku zapsal Úřad průmyslového vlastnictví tyto užité vzory.

(11)	(51)		(11)	(51)		(11)	(51)	
34221	<i>A 61 L 27/04</i>	(2006.01)	34224	<i>B 05 B 9/03</i>	(2006.01)	34227	<i>A 41 D 13/11</i>	(2006.01)
34222	<i>H 02 B 1/26</i>	(2006.01)	34225	<i>B 60 R 9/00</i>	(2006.01)	34228	<i>A 41 D 13/11</i>	(2006.01)
34223	<i>B 60 R 5/04</i>	(2006.01)	34226	<i>F 23 J 3/02</i>	(2006.01)	34229	<i>B 64 C 39/02</i>	(2006.01)

**FG1K**

**Zapsané užité vzory - řazené podle MPT**

(51) <i>A41D 13/11</i>	(2006.01)	(51) <i>B60R 5/04</i>	(2006.01)
(11) 34227		(11) 34223	
(21) <b>2020-37565</b>		(21) <b>2020-37193</b>	
(22) 21.05.2020		(22) 30.01.2020	
(47) 21.07.2020		(47) 21.07.2020	
(73) GR - NANO a.s., Praha 1, Nové Město, CZ		(73) ŠKODA AUTO a.s., Mladá Boleslav, Mladá Boleslav II, CZ	
(72) Šaroch Jan Dr., Cvikov, Cvikov I, CZ Jurkovič Josef, Cvikov, Cvikov II, CZ		(72) Doležal Petr Ing., Libřice, CZ Horníček Petr Bc., Rychnov nad Kněžnou, CZ	
(54) <b>Oblíčejeová rouška</b>		(54) <b>Výklopná podlaha</b>	
(74) Ing. Dobroslav Musil, patentová kancelář, Ing. Dobroslav Musil, Zábrdovická 801/11, Brno, Zábrdovice, 61500			
<hr/>		<hr/>	
(51) <i>A41D 13/11</i>	(2006.01)	(51) <i>B60R 9/00</i>	(2006.01)
(11) 34228		<i>B60R 9/058</i>	(2006.01)
(21) <b>2020-37608</b>		(11) 34225	
(22) 02.06.2020		(21) <b>2020-37246</b>	
(47) 21.07.2020		(22) 14.02.2020	
(73) GR - NANO a.s., Praha 1, Nové Město, CZ		(47) 21.07.2020	
(72) Šaroch Jan Dr., Cvikov, Cvikov I, CZ Jurkovič Josef, Cvikov, Cvikov II, CZ		(73) ŠKODA AUTO a.s., Mladá Boleslav, Mladá Boleslav II, CZ	
(54) <b>Oblíčejeová rouška</b>		(72) Kvaizar Oldřich, Mukařov, CZ	
(74) Ing. Dobroslav Musil, patentová kancelář, Ing. Dobroslav Musil, Zábrdovická 801/11, Brno, Zábrdovice, 61500		(54) <b>Kestava postranice karoserie automobilu v místě uchycení střešního nosiče</b>	
<hr/>		<hr/>	
(51) <i>A61L 27/04</i>	(2006.01)	(51) <i>B64C 39/02</i>	(2006.01)
<i>A61L 27/58</i>	(2006.01)	(11) 34229	
(11) 34221		(21) <b>2020-37629</b>	
(21) <b>2020-37710</b>		(22) 08.06.2020	
(22) 23.06.2020		(47) 21.07.2020	
(47) 17.07.2020		(73) Univerzita Hradec Králové, Hradec Králové, CZ	
(73) Vysoká škola chemicko-technologická v Praze, Praha 6, Dejvice, CZ ProSpon spol. s r.o., Kladno, CZ		(72) Čita Petr, Hronov, CZ Hubálovská Marie Mgr., Ph.D., Rtyně v Podkrkonoší, CZ Hubálovský Adam, Rtyně v Podkrkonoší, CZ Jelínek Jiří Ing., Ph.D., Liberec, CZ	
(72) Kubásek Jiří Ing., Ph.D., Stehelčevy, CZ Vojtěch Dalibor Prof. Dr. Ing., Cvikov, Cvikov II, CZ Čejka Zdeněk Ing., Kladno, CZ		(54) <b>Dron se spalovacím motorem</b>	
(54) <b>Zinková biodegradabilní slitina</b>		(74) Jan Brykner, patentový zástupce, Resslova 741, Hradec Králové, 50002	
(74) Vysoká škola chemicko-technologická v Praze, Technická 1905/5, Praha 6, Dejvice, 16628			
<hr/>		<hr/>	
(51) <i>B05B 9/03</i>	(2006.01)	(51) <i>F23J 3/02</i>	(2006.01)
<i>B05B 3/08</i>	(2006.01)	(11) 34226	
(11) 34224		(21) <b>2020-37520</b>	
(21) <b>2020-37213</b>		(22) 07.05.2020	
(22) 05.02.2020		(47) 21.07.2020	
(47) 21.07.2020		(73) IQservis.cz, s.r.o., Praha 5, CZ	
(73) České vysoké učení technické v Praze, Praha 6, Dejvice, CZ Novák Petr Ing., Praha 5, Řeporyje, CZ		(54) <b>Zařízení k čištění spalínové cesty</b>	
(72) Novák Petr Ing., Praha 5, Řeporyje, CZ Kavka Petr Ing., Ph.D., Praha 9, Vysočany, CZ Neumann Martin Ing., Praha 6, Břevnov, CZ			
(54) <b>Zadešťovací hlava dešťového simulátoru</b>		(51) <i>H02B 1/26</i>	(2006.01)
(74) Ing. Václav Kratochvíl, Husníkova 2086/22, Praha 5, Stodůlky, 15800		(11) 34222	
		(21) <b>2019-36175</b>	
		(22) 06.05.2019	
		(47) 21.07.2020	
		(73) TVD-Technická výroba, a.s., Rokytnice, CZ	
		(72) Kamenčák Petr Ing., Slavičín, CZ	
		(54) <b>Rozvaděčová skříň</b>	

**Seznam majitelů zapsaných užitečných vzorů**

(73) České vysoké učení technické v Praze, Praha 6, Dejvice, CZ	(11) 34224	(51) <b>B 05 B 9/03</b>	(2006.01)	(73) ŠKODA AUTO a.s., Mladá Boleslav, Mladá Boleslav II, CZ	(11) 34225	(51) <b>B 60 R 9/00</b>	(2006.01)
GR - NANO a.s., Praha 1, Nové Město, CZ	34227	<b>A 41 D 13/11</b>	(2006.01)	TVD-Technická výroba, a.s., Rokytnice, CZ	34222	<b>H 02 B 1/26</b>	(2006.01)
GR - NANO a.s., Praha 1, Nové Město, CZ	34228	<b>A 41 D 13/11</b>	(2006.01)	Univerzita Hradec Králové, Hradec Králové, CZ	34229	<b>B 64 C 39/02</b>	(2006.01)
IQservis.cz, s.r.o., Praha 5, CZ	34226	<b>F 23 J 3/02</b>	(2006.01)	Vysoká škola chemicko-technologická v Praze, Praha 6, Dejvice, CZ	34221	<b>A 61 L 27/04</b>	(2006.01)
ProSpon spol. s r.o., Kladno, CZ	34221	<b>A 61 L 27/04</b>	(2006.01)	Novák Petr Ing., Praha 5, Řeporyje, CZ	34224	<b>B 05 B 9/03</b>	(2006.01)
ŠKODA AUTO a.s., Mladá Boleslav, Mladá Boleslav II, CZ	34223	<b>B 60 R 5/04</b>	(2006.01)				

## FG4Q

### Zapsané průmyslové vzory - přehled podle čísel zápisu

V období uzávěrky tohoto čísla Věstníku zapsal Úřad průmyslového vlastnictví tyto průmyslové vzory:

(11)	(51)	(11)	(51)
37569	21-01	37571	02-02, 02-03, 02-04, 02-05, 02-06, 02-07
37570	21-01		

## FG4Q

### Zapsané průmyslové vzory - přehled podle tříd

- (51) 02-02, 02-03, 02-04, 02-05, 02-06, 02-07  
(11) 37571  
(21) 2019-41461  
(22) 13.06.2019  
(15) 16.07.2020  
(54) **Bundy, čepice, kalhoty, košile, polokošile, kravaty, ponožky, rukavice, saka, kravatová spona, šála, sukně a pulovr**  
(28) 34  
(73) Dopravní podnik hl. m. Prahy, akciová společnost, Praha 9, Vysočany, CZ  
(72) Kylarová Slavka Ing., Praha 10, CZ  
(74) Traplová Hana Kubát, advokátní a patentová kancelář, Mgr. Jana Šuranová Traplová, advokátka, Přístavní 531/24, Praha 7, Holešovice, 17000



2.1



1.1



2.2



1.2



3.1



3.2



5.1



4.1



5.2



4.2



6.1



6.2



8.2



7.1



9.1



7.2



9.2



8.1



10.1



10.2



11.1



12.1



12.2



13.1

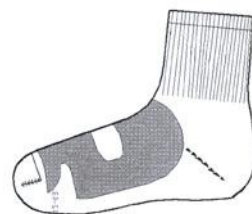

13.2



14.1



14.2



15.1



15.2



18.1



16.1



18.2



16.2



19.1



17.1



19.2





20.1



21.2



20.2



22.1



21.1



22.2



23.1



25.1



23.2



25.2



24.1



26.1



24.2



26.2



27.1



30.2



28.1



31.1



29.1



31.2



29.2



32.1



30.1



32.2



33.1



33.2



34.1



34.2

- (51) 21-01
- (11) 37569
- (21) 2019-41405
- (22) 19.03.2019
- (15) 15.07.2020
- (54) **Dřevěné hračky**
- (28) 5
- (73) Králíček Jiří, Nový Bydžov, CZ
- (72) Králíček Jiří, Nový Bydžov, CZ
- (74) Jan Brykner, patentový zástupce, Resslova 741, Hradec Králové, 50002

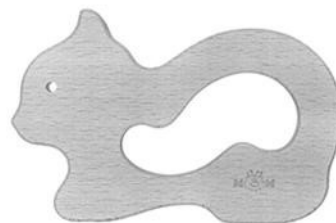

1.1



1.2



2.1



2.2

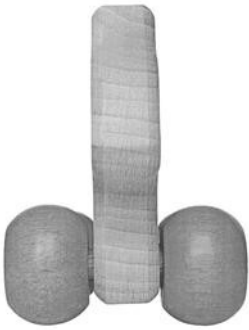

2.3



4.2



3.1



4.3



3.2



5.1

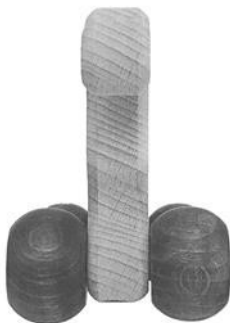

3.3



5.2



4.1



5.3



(51) 21-01

(11) 37570

(21) 2019-41511

(22) 04.03.2020

(15) 16.07.2020

(54) Společenská hra

(28) 1

(73) Laube Markéta Mgr., MBA, Libeznice, CZ

(72) Laube Marketa Mgr., MBA, Libeznice, CZ

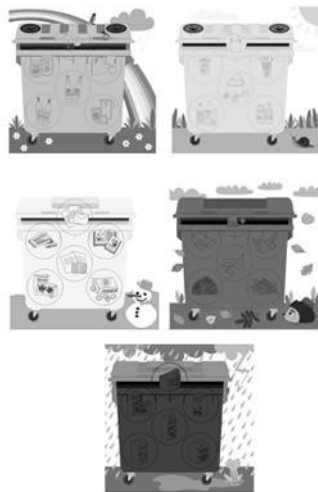

1.1



1.2



1.3

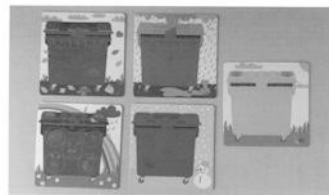

1.4



1.5



1.6



1.7



1.8



1.9

**Seznam vlastníků zapsaných průmyslových vzorů**

(73)	(11)	(51)	(73)	(11)	(51)
Dopravní podnik hl. m. Prahy, akciová společnost, Praha 9, Vysočany, CZ	37571	02-02	Králíček Jiří, Nový Bydžov, CZ	37569	21-01
Laube Markéta Mgr., MBA, Líbeznice, CZ	37570	21-01			

## Dodatková ochranná osvědčení pro léčiva a pro přípravky na ochranu rostlin

### Podání žádosti o udělení osvědčení

- (22) 15.07.2020  
(21) SPC/CZ2020/706  
(71) AstraZeneca AB, 151 85 Södertälje, SE  
(68) 2139494  
(54) **Farmaceutické formulace obsahující dapagliflozin propylenglykolhydrát**  
(92) EU/1/16/1108, 19.07.2016  
(93) EU/1/16/1108, 19.07.2016, EU  
(95) **QTERN - saxagliptin / dapagliflozin, léčivý přípravek**
- 

### Udělení osvědčení

- |   |   |
|---|---|
| (73) Array Biopharma, Inc., Boulder, CO 80301, US   | (95) <b>Larotrectinib a/nebo jeho farmaceuticky přijatelné soli, zejména sulfát larotrectinibu, včetně hydrogensulfátu larotrectinibu, léčivý přípravek</b> |
| (68) 3106463  | (94) 23.09.2034   |
| (11) 3106463/686  |   |
| (54) <b>Substituované pyrazolo[1,5-a]pyrimidinové sloučeniny jako inhibitory TRK kinázy</b> |   |
| (92) EU/1/19/1385, 23.09.2019   |   |
| (93) EU/1/19/1385, 23.09.2019, EU   |   |
- 

### Zánik dodatkového osvědčení na patent

- (11) 286441/196



## Úřední rozhodnutí a oznámení

### MK4A, MK4F

### Zánik patentů a autorských osvědčení uplynutím doby platnosti

(11)	(21)	Int.Cl/(51)	(11)	(21)	Int.Cl/(51)
286441	1995-1904	8/C07C 217/74	300239	2002-208	8/A61K 8/30
296762	2001-1168	8/B60S 1/38	300614	2002-243	8/A61K 31/445
296927	2001-3779	8/F16L 13/14	301788	2002-274	8/A24D 1/02
298822	2000-2697	8/G01R 31/00	302114	2002-195	8/A61K 38/17

### MK1K

### Zániky užitných vzorů uplynutím doby platnosti

(11)	(21)	(51)	(2006.01)	(11)	(21)	(51)	(2006.01)
21406	2010-23006	F16L 47/06	(2006.01)	29353	2015-31983	G01V 1/16	(2006.01)
21922	2010-22992	A23F 3/06	(2006.01)	29391	2015-31984	B01L 9/00	(2006.01)
22099	2010-22981	G10D 1/06	(2006.01)	29392	2016-31991	A46B 15/00	(2006.01)
22100	2010-22988	F16D 65/807	(2006.01)	29437	2016-31995	F24B 5/02	(2006.01)
24907	2013-27290	A61G 7/015	(2006.01)	29780	2016-31988	A61H 37/00	(2006.01)
29177	2016-31996	A61B 5/02	(2006.01)	30641	2016-33238	F16H 1/04	(2006.01)
29208	2016-31994	A01G 27/02	(2006.01)	33339	2013-28491	B60R 9/04	(2006.01)
29305	2016-31989	A61B 5/11	(2006.01)				

### ND1K

### První prodloužení doby platnosti užitných vzorů

(51) <b>A23L 17/00</b>	(2016.01)	(51) <b>C09D 5/14</b>	(2006.01)
(11) 29711		<b>C09D 5/32</b>	(2006.01)
(21) 2016-32567		<b>C01G 23/047</b>	(2006.01)
(22) 14.07.2016		<b>C01B 33/12</b>	(2006.01)
(73) Jihočeská univerzita v Českých Budějovicích, České Budějovice, CZ		(11) 30198	
(54) Sterilovaný výrobek z rybího masa		(21) 2016-32552	
		(22) 11.07.2016	
(51) <b>H02S 10/40</b>	(2014.01)	(73) Technická univerzita v Liberci, Liberec I - Staré Město, CZ	
<b>H02S 30/00</b>	(2014.01)	BARVY A LAKY TELURIA, s.r.o., Skrchov, CZ	
<b>H02S 30/20</b>	(2014.01)	Ústav anorganické chemie AV ČR, v. v. i., Řež, CZ	
<b>H02S 20/32</b>	(2014.01)	Ústav fyzikální chemie J. Heyrovského AV ČR, v. v. i., Praha 8 - Libeň, CZ	
(11) 30134		(54) Akrylátová nátěrová hmota s fotokatalytickou funkcí	
(21) 2016-32457			
(22) 09.06.2016			
(73) Co&Se LTD, Coventry, GB			
(54) Mobilní sluneční elektrárna			

### ND1K

### Druhé prodloužení doby platnosti užitných vzorů

(51) <b>B60N 2/28</b>	(2006.01)
<b>B60N 2/42</b>	(2006.01)
(11) 33148	
(21) 2019-36154	
(22) 13.06.2013	
(73) CYBEX GmbH, 95448 Bayreuth, DE	
(54) Dětská autosedačka nebo novorozenecká autosedačka k upevnění na sedadlo motorového vozidla	

## ND4Q

## Druhé obnovy doby ochrany průmyslových vzorů

- (51) 25-02
- (11) 34954
- (21) 2010-38306
- (22) 14.07.2010
- (54) Chránič stromů

## QA9A

## Nabídka licence

- (73) Šplíchalová Kateřina, Týnec nad Labem, CZ
  - (11) 306872
  - (54) Těleso pro úpravu kapaliny a vytvoření vírového výtoku
- 
- (73) Šplíchalová Kateřina, Týnec nad Labem, CZ
  - (11) 306873
  - (54) Těleso pro úpravu kapaliny, vytvoření vírového výtoku a sycení plynem

## Zamítnuté a částečně zamítnuté přihlášky ochranných známek před zveřejněním

Kapitola obsahuje údaje o rozhodnutích o přihláškách ochranných známek, u kterých byly na základě provedeného věcného průzkumu shledány Úřadem důvody pro zamítnutí přihlášky ochranné známky podle ustanovení § 4 nebo 6 zákona č. 441/2003 Sb. Na základě toho Úřad vydal rozhodnutí o zamítnutí přihlášky podle ustanovení § 22 zákona č. 441/2003 Sb., a to pro celý seznam výrobků a služeb nebo pro jeho část. Údaje o výsledku rozhodnutí (zamítnutí přihlášky, částečné zamítnutí přihlášky) jsou uvedeny jako datum právní moci rozhodnutí/výsledek rozhodnutí.

(210) **O-549009**  
(540)

**RealIndex**

30.06.2020/NABYTÍ P.M. - ZAMÍTNUTÍ PŘIHLÁŠKY

(210) **O-557819**  
(540)

**Zelený los**

04.07.2020/NABYTÍ P.M. - ZAMÍTNUTÍ PŘIHLÁŠKY

(210) **O-549010**  
(540)

**DevelopIndex**

30.06.2020/NABYTÍ P.M. - ZAMÍTNUTÍ PŘIHLÁŠKY

(210) **O-558855**  
(540)

**vizuální smog**

11.07.2020/NABYTÍ P.M. - ZAMÍTNUTÍ PŘIHLÁŠKY

(210) **O-550386**  
(540)

**VRATISLAVICKÁ KYSELKA**

05.07.2020/NABYTÍ P.M. - ČÁSTEČNÉ ZAMÍTNUTÍ PŘIHLÁŠKY

(210) **O-559233**  
(540)

**Multigenerační dovolená**

08.07.2020/NABYTÍ P.M. - ZAMÍTNUTÍ PŘIHLÁŠKY

(210) **O-552223**  
(540)

**WRAP-FOLIE.CZ**

10.07.2020/NABYTÍ P.M. - ZAMÍTNUTÍ PŘIHLÁŠKY

(210) **O-560387**  
(540)

**Volba je na tobě.**

08.07.2020/NABYTÍ P.M. - ZAMÍTNUTÍ PŘIHLÁŠKY

(210) **O-553335**  
(540)

**Včelí ráj**

04.07.2020/NABYTÍ P.M. - ZAMÍTNUTÍ PŘIHLÁŠKY

(210) **O-560793**  
(540)

**Pivovar Litoměřice**

08.07.2020/NABYTÍ P.M. - ZAMÍTNUTÍ PŘIHLÁŠKY

(210) **O-556019**  
(540)

**Homeopatická akademie**

08.07.2020/NABYTÍ P.M. - ZAMÍTNUTÍ PŘIHLÁŠKY

(210) **O-561155**  
(540)

**TVARGLE**

09.07.2020/NABYTÍ P.M. - ZAMÍTNUTÍ PŘIHLÁŠKY

(210) **O-556196**  
(540)

**iKiosek**

09.07.2020/NABYTÍ P.M. - ZAMÍTNUTÍ PŘIHLÁŠKY

(210) **O-561156**  
(540)



14.07.2020/NABYTÍ P.M. - ZAMÍTNUTÍ PŘIHLÁŠKY

(210) **O-556474**  
(540)

**Čáslavský ležák, čáslavské pivo.**

09.07.2020/NABYTÍ P.M. - ZAMÍTNUTÍ PŘIHLÁŠKY

(210) **O-556762**  
(540)

**Cestovní centrum**

30.06.2020/NABYTÍ P.M. - ZAMÍTNUTÍ PŘIHLÁŠKY

(210) **O-557751**  
(540)

**zcore**

16.07.2020/NABYTÍ P.M. - ČÁSTEČNÉ ZAMÍTNUTÍ PŘIHLÁŠKY

(210) **O-561698**  
(540)

**Prague University of Economics and Business**

09.07.2020/NABYTÍ P.M. - ZAMÍTNUTÍ PŘIHLÁŠKY

(210) **O-557753**  
(540)

**zcore.cz**

16.07.2020/NABYTÍ P.M. - ČÁSTEČNÉ ZAMÍTNUTÍ PŘIHLÁŠKY

(210) **O-561804**

(540) **KOMPLEXNÍ ONKOLOGICKÉ  
CENTRUM NOVÝ JIČÍN**

09.07.2020/NABYTÍ P.M. - ZAMÍTNUTÍ PŘIHLÁŠKY

---



## Zveřejněné přihlášky ochranných známek

(210) **O-555005**

(220) 03.04.2019

(320) 03.04.2019

(511) 35, 41

(540)

### Marathon Expo

(510) (35) obchodní reklama pro třetí osoby, organizování výstav (komerčních nebo reklamních), pořádání veletrhů pro obchodní a reklamní účely, prezentace výrobků v komunikačních médiích pro účely maloobchodu, pronájem reklamních materiálů, pronájem reklamních ploch, předvádění zboží, psaní reklamních textů, reklama, reklama on-line v počítačové síti, rozhlasová reklama, rozšiřování reklamních materiálů zákazníkům, služby v oblasti grafické úpravy pro reklamní účely, styky s veřejností, televizní reklama, vydávání reklamních nebo náborových, propagačních a inzertních textů, vyhledávání sponzorů; (41) informace o možnostech rekreace, informace o možnostech zábavy, informace o výchově, vzdělávání a výuce, kluby zdraví (služby) (zdravotní a kondiční cvičení), měření času při sportovních akcích, organizace a pořádání koncertů, organizování kulturních nebo vzdělávacích výstav, organizování představení pro vzdělávací účely, organizování představení pro zábavní účely, organizování večírků, provozování sportovních zařízení, půjčování sportovních potřeb, s výjimkou dopravních prostředků, vzdělávací semináře, soutěže (organizace sportovních soutěží), tělesná výchova.

(730) **Prague International Marathon, spol. s r.o.**, Františka Křížka 461/11, Praha 7, Holešovice, 17000, CZ

(740) AK Jana Fráňová, JUDr. Jana Fráňová, advokát, Jakubská 14, Praha 1, 11000

(210) **O-559168**

(220) 15.10.2019

(320) 15.10.2019

(511) 35, 38, 41

(540)

### Extra Band

(510) (35) předvádění služeb uvedených níže ve třídě 41 prostřednictvím Internetu za účelem reklamy a (nebo) prodeje; (38) šíření audio nebo audiovizuálních děl prostřednictvím informační nebo datové nebo elektronické nebo komunikační nebo telekomunikační nebo počítačové sítě, zejména Internetu; (41) hudební produkce, organizování představení, organizace a pořádání koncertů, poskytování on-line hudby a on-line videí bez možnosti stažení, pořádání hudebních představení, skládání hudby, služby v oblasti zábavy a pobavení obecně, pořádání a organizování živých představení.

(730) **Kotora Petr**, Nepomucká 53/118, Plzeň, Černice, 32600, CZ

(740) Mgr. Petra Králová, advokátka, Mgr. Petra Králová, náměstí T. G. Masaryka 456/22, Plzeň, Jižní Předměstí, 30100

(210) **O-561319**

(220) 24.01.2020

(320) 24.01.2020

(511) 35, 36, 38

(540)

### bezrealitky

(510) (35) inzertní služby, činnost ekonomických a organizačních poradců, reklamní činnost a marketing, komerční informace a rady pro spotřebitele, propagační činnost, pomoc při řízení obchodní činnosti, obchodní administrativní, kancelářské práce, průzkum trhu, šíření propagačních informací, zejména systemizace informací do počítačových databází, zpracovávání specializovaných podnikových evidencí, reklama on-line v počítačové síti; (36) zařizování a zprostředkování obchodů v oblasti nemovitostí, poskytování informací o nemovitostech, realitní činnost, pronájem a podnájem bytů a nemovitostí, služby a poradenství v oblasti nemovitostí, pojištění, služby finanční, služby peněžní; (38) komunikace a přenos dat prostřednictvím veřejné nebo neveřejné telekomunikační sítě, včetně Internetu, pomocí telefonů, mobilních telefonů, telefaxů, satelitů, počítačů či terminálů nebo jakýmkoliv jinými prostředky, včetně přenosu elektronické pošty a přenosu dat v reálném čase (přenosu zvuku, obrazu, textu nebo jiných dat či informací) a poskytování a zprostředkovávání telekomunikačních služeb s tím spojených, včetně poskytování přístupu a připojení k těmto telekomunikačním sítím, včetně Internetu, provozování veřejné nebo neveřejné telekomunikační sítě, šíření a zpřístupňování elektronických tiskovin, časopisů, periodik, knih a jiných dat

prostřednictvím veřejné nebo neveřejné telekomunikační sítě, včetně Internetu, informační služby na Internetu, včetně provozování elektronických nástěnek, diskusních skupin a fór a poskytování přístupu k on-line informačním službám a databázím.

(730) **Bezrealitky s.r.o.**, Bělehradská 299/132, Praha 2, Vinohrady, 12000, CZ

(740) AK Erhartová Gürlich Vítek & partners, JUDr. Olga Erhartová, advokátka, Šafaříkova 201/17, Praha 2, Vinohrady, 12000

(210) **O-561496**

(220) 03.02.2020

(320) 03.02.2020

(511) 16, 21, 32, 43

(540)



(510) (16) reklamní, propagační a informační materiály na bázi papíru, tiskoviny, zejména prezentační a firemní publikace, periodika, soubory dat v papírové formě, a to knihy, letáky, plakáty, reklamní tabule z papíru nebo lepenky, tištěné reklamní katalogy, pozvánky, jídelní listky, vývěsky, účtenky, klubové nebo prezentační karty, papírové visačky, papírové etikety, papírové vlajky, pohlednice, fotografie, přání, obálky, kalendáře, inzertní noviny, obaly z papíru a plastických hmot, tašky z papíru a plastických hmot náležející do této třídy, samolepky, obtisky, ubrusy a ubrousky papírové, papír, výrobky z papíru, a to ozdobné nebo umělecké předměty z papíru, podložky papírové pod láhve a pod pивní sklenice, tužky všeho druhu; (21) sklenice, pohárky, poháry, číše, džbány, džbánky, láhve, püllitry, korbele, nápojové sklo, skleněné a keramické nádoby a nádobí, skleněné výrobky pro domácnost, keramika na použití v domácnosti, porcelán, tácky papírové k použití v domácnosti, papírové kelímky, plastové kelímky, láhve z plastů; (32) piva všeho druhu, sladina, sladové nápoje, nápoje kvašené nealkoholické, chmelové výtázky pro výrobu piva, přípravky k přípravě nápojů, nealkoholické nápoje, nealkoholické nápoje obohacené vitamíny nebo minerály, nealkoholické nápoje energetické, nealkoholické nápoje míchané, míchané nápoje na základě piva, nealkoholické aperitivy; (43) služby spojené s provozováním pohostinství, restaurace, samoobslužné restaurace, bary, kavárny, vinárny, cukrárny, rezervace restaurací, poskytování rychlého občerstvení, jídelny, stravování jako je servis jídel a servis nápojů, hromadné stravování, bufety, kiosky, příprava jídel, příprava nápojů, ubytovací služby, rezervace přechodného ubytování, hotelové služby, rezervace hotelů, penziony, rezervace penzionů, stravování pro zvířata, poradenská a informační činnost v oblasti stravování a ubytování.

(730) **PIVOVAR ROHOZEC, a.s.**, Malý Rohozec 29, Turnov, 51101, CZ

(740) STRNAD Patentová a známková kancelář, Ing. Václav Strnad, Rychtářská 375/31, Liberec 14, Ruprechtice, 46014

(210) **O-561625**

(220) 07.02.2020

(320) 07.02.2020

(511) 16, 25, 41, 45

(540)



(510) (16) grafické kresby, grafické tisky, figurky vyrobené z papíru, akvarely (hotové malby), barevná pera, barevné křídly, aplikátory barev ve formě houbiček, kapesníky, ubrousky, krabičky s barvami [školní potřeby], krabičky s barvami (školní potřeby), krepový papír, malířská plátna na rámu pro umělce, malířská plátna, malířské šablony, malířské soupravy pro děti,

malířské soupravy pro umělce, materiály na kreslení, materiály na modelování, modelovací hmoty pro umělce, napínací rámy na malířská plátna, olejové pastely, pantografy (rýsovací, kreslicí pomůcky), pantografy [rýsovací nástroje], papír pro ruční práce, papír na kreslení (rýsování), papírové bloky na kreslení na stojan, papírové mašle, papírové mašle na balení balení, papírové nálepky, papírové ozdoby na dorty, papírové ozdoby na potraviny, papírové ozdoby na stůl, papírové ozdoby na večírky, papírové vystřihovací tvary, papíry k použití v oboru grafického umění, pastelky, pastelky, barevné tužky, pastely, plátna malířská, potřeby pro umělecké a řemeslné použití a potřeby na modelování, reprodukce na plátně, boxy, pouzdra s barvami pro děti, malířské palety, balicí krabice z papíru, balicí tašky, sáčky z papíru, dárkové krabice, dárkové tašky, dárkové balicí papír, dekační balicí papír, fólie na balení dárků, fólie na balení potravin, kartonové krabice na dorty, kornouty z papíru, krabice na fotografie, lepenkové dárkové krabice, mašle na zdobení balení, nákupní tašky z papíru, obaly na dárky, obaly na lahve z lepenky nebo papíru, obaly na lahve z papíru nebo lepenky, obaly na potraviny, obaly na vánoční dárky, obaly [papírníkové výrobky], papír na tašky a sáčky, papírové dárkové tašky na víno, papírové obálky na balení, papírové tašky na společenské akce, papírové vísačky na dárky, plastové balicí tašky, plastové dárkové obaly, plastové fólie na balení a obalování, plastové nákupní tašky, plastové obaly, adresáře, adresové štítky, aktovky na dokumenty, alba na autogramy, archy papíru, adresní razítka, fixy, gelová kulíčková pera, gumová razítka, inkoust na razítkovací podušky, mechanické tužky, pastelky na vybarvování, penály, podušky na razítkování, popisovače a fixy, psací sady, razítka s datem, školící materiály s výjimkou přístrojů, alba, alba na fotografie, alba na samolepky, památníčky pro děti, adventní kalendáře, blahopřání, blahopřání k narozeninám, bloky pozvánek na společenské akce, brožury s programem, brožury týkající se her, blahopřání (pohledy), časopisy [periodika], časopisy, publikace, děkové karty (pohlednice), deníky s koženou vazbou, denní kalendáře, denní zápisníky, diáře (tiskoviny), formuláře (tištěné), fotografické reprodukce, fotografické snímky, fotografie hráčů do sbírek, fotografie zarámované a bez rámu, grafické reprodukce, etikety na adresy, hudební blahopřání, hudební časopisy, informační dopisy, informační prospekty, kalendáře, karikatury, kartičky na dárkové balení, knihy, komiksově knihy, komiksy, kreslené seriály, kreslené obrázky, lepicí nástěnné dekorace z papíru, letáky, nálepky, nástěnné kalendáře, natíštěné karty, navštívenky, nažehlovací obtisky, novinový papír, obálky časopisů, oběžníky, obrázkové karty, obrázkové pohlednice, obtisky, odstranitelná tetování (obtisky), omalovánky, omalovánky pro dospělé, oznámení, oznámení o společenských událostech, ozvučená přání, papírové plakáty, papírové praporky, papírové reklamní vývěsky, papírové reklamní tabule, plakáty, plakáty (reklamy), papírové závesné štítky, podepsané fotografie, pohlednice a obrazové pohlednice, potištěné papírové etikety, poukazy, pozvánky, pozvánky na společenské akce, přání k různým příležitostem, programy akcí, propagační publikace, prospekty, reklamní letáky, reklamní tabule z kartonu, reklamní tabule z papíru nebo lepenky, ručně malované papírové etikety na lahve na víno, samolepky [papírníkové zboží], ročenky [tištěné publikace], sběratelské karty, sběratelské karty jiné než hrací, sešity na zapisování výsledků, seznamy adres, skicy, školní fotografie, tikety, tiskopisy, tištěné certifikáty, osvědčení a diplomy, tištěné dotazníky, bloky pokladních stvrzenek, brožurky, dárkové knihy, dětské knihy, dětské knihy obsahující zvukovou složku, dětské pracovní sešity, grafické umělecké publikace, informační brožury, knihy pohádek pro děti, knihy povídek, komiksy manga, kožené obaly na záznamníky, pracovní sešity se cvičeními, dopisní papír (hotové výrobky), listy papíru do bloků s kroužkovou mechanikou, listy papíru na zapisování poznámek, dekorace na stůl z papíru, jmenovky na stůl, kapesníky papírové, kartonové podtácky, papírová stolní prostírání, papírové tácky pod pivní sklenice, papírové ubrousky pro domácnost; (25) dětské pokrývky hlavy, klobouky proti slunci, kšiltly (pokrývky hlavy), čelenky [oděvy], čepice, čepice s bambulí, čepice s kšiltlem, kukly, lyžařské kukly, lyžařské čepice, multifunkční šátky [šály], pestré šátky, pletené čepice, pokrývky hlavy s kšiltlem, šály na hlavu, atletické ponožky, body zapínané v rozkroku pro kojenec a batolata, bryndáčky, ne papírové, chlapecké oděvy, dámské oděvy, dámské svrchní oděvy, dětské oblečení, dětské svrchní oděvy, fotbalové dresy, fotbalové rozlišovací vesty, funkční spodní prádlo, kapuce, kukly (oděvy), kombinézy [oděvy], kostýmy, obleky, kostýmy pro použití při dětských představeních a hrách, kostýmy používané k hraní rolí, maškarní kostýmy, nákrčníky, návleky, oblečení pro volný čas, oděvy pro dívky, pánské oděvy, pánská konfekce, ponožky a punčochy, reflexní bundy, rukavice, šátky a šály, šerpy, dámská obuv, dětská obuv, nazouvací obuv, obuv, jiná než sportovní, obuv na pláž, obuv pro volný čas, pánská a dámská obuv, pantofle; (41) digitální video, audio a multimediální zábavní vydavatelské služby, editování psaných textů, konzultační služby vztahující se k publikování psaných textů, korektury

rukopisů, multimediální publikování, poskytování komiksů on-line, bez možnosti stažení, poskytování on-line publikací, poskytování uživatelských recenzí pro zábavní nebo kulturní účely, psaní blogů, psaní textů, publikace letáků, publikování a editování tiskovin, publikování a vydávání knih a časopisů, publikování časopisů v elektronické formě na internetu, publikování novin pro zákazníky na internetu, publikování pomocí elektronických prostředků, publikování textů a obrazů, také v elektronické formě, s výjimkou publikování pro reklamní účely, služby grafické úpravy, nikoliv k reklamním účelům, sepisování textů (s výjimkou reklamních textů), služby v oblasti grafické úpravy pro jiné než reklamní účely, služby vydávání informačních bulletinů, úprava textů, s výjimkou reklamních textů, vydávání dokumentů, vydávání informačních dokumentů, vydávání kalendářů, vydávání kalendářů akcí, vydávání knížek (brožovaných), divadelní představení, animovaná i na živo, hudební skupiny (zábava), informace o možnostech zábavy, informace týkající se kulturních aktivit, informace vztahující se k zábavě poskytované online z počítačových databází nebo z internetu, kulturní aktivity, malování na obličej, malování portrétů, mixování hudby, objednávání sportovních osobností na akce (služby organizátora), objednávání vystoupení umělců na akce (služby organizátora), organizace kulturních, zábavních a sportovních akcí, organizování a pořádání výstav k zábavním účelům, organizování a uvádění představení, organizování a vedení plesů, organizování akcí pro účely zábavy, organizování komunitních kulturních akcí, organizování prázdninových táborů, organizování představení pro zábavní účely, organizování společných sportovních a kulturních akcí, organizování vizuální a hudební zábavy, organizování zábavních a kulturních akcí, plánování her nebo hudebních představení, pořádání festivalů pro zábavní účely, pořádání hudebních akcí, pořádání [organizace] kulturních aktivit, pořádání skupinových rekreačních činností, pořádání soutěží, poskytování atrakcí pro návštěvníky pro zábavní účely, poskytování audio a vizuálních médií prostřednictvím komunikačních sítí, poskytování informací o kulturních aktivitách, poskytování informací o zábavě prostřednictvím internetu, poskytování informací o zábavě a zábavních akcích prostřednictvím on-line sítí a internetu, poskytování on-line audio obsahu bez možnosti stažení, poskytování on-line obrázků bez možnosti stažení, poskytování skákacích hradů pro rekreační účely, poskytování zábavních služeb pro děti, předprodej vstupenek na zábavní akce (služby), příprava a pořádání kulturních aktivit, příprava textů k publikování, produkce zábavních představení s tanečnickými a zpěváckými, psaní a skládání písní, služby organizování večírků, služby pro oddech a rekreaci, organizování a vedení soutěží [výchova a zábava], organizování kulturních a vzdělávacích výstav, pořádání expozic pro kulturní účely, pořádání [organizace] soutěží, pořádání seminářů v oblasti zábavy, pořádání setkání pro zábavní účely, pořádání soutěží pro kulturní účely, pořádání soutěží pro zábavní účely, fotografické kompozice pro třetí osoby, fotografování, pořizování audio nahrávek (služby), poskytování multimediální zábavy prostřednictvím webových stránek, produkce zábavy v podobě zvukových nahrávek, služby fotografa, konzultační a informační služby vztahující se k pořádání, vedení a organizování pracovních setkání [školení], organizování vzdělávacích přednášek, organizování vzdělávacích programů pro mládež, organizování workshopů a seminářů, pořádání odborných workshopů a výukových kurzů, pořádání výstav pro rekreační účely; (45) opatrovnická péče, poskytování emocionální podpory rodinám.

(591) Barevná

(730) **Společnou cestou s námi z.ú.**, Na Zámečku 994, Újezd u Brna, 66453, CZ(210) **O-561697**

(220) 11.02.2020

(320) 11.02.2020

(511) 7, 12, 17, 19, 24

(540)

**ENVIZOL**

(510) (7) kovové části potrubí s tepelně izolačními potahy (součástí strojů); (12) akustické a tepelné izolace jako součást dopravních prostředků, jako jsou přepážky do vozidel, izolované karosérie vozidel, izolované panely karosérií vozidel, části, součásti a příslušenství pro motorový prostor dopravních prostředků odolné proti teplu nebo mající protihlukové nebo tlumící vlastnosti, jako jsou izolační výplně prostoru a přístrojové desky, izolační vložky částí karoserie oddělující motorový prostor od posádky, části, součásti a příslušenství dopravních prostředků pro snížení vibrací a ochranu proti teplu pro podvozek a exteriér dopravních prostředků, jako jsou izolační panely karosérií vozidel, izolační výplně částí karoserie dopravních prostředků oddělujících exteriér od prostoru pasažérů nebo řidiče, boční stěny, stropy, podlaha, izolační vložky mezi částí karoserie a

obložení a obložení interiéru, izolační vrstva dekorativních koberců a podlah; (17) akustické a tepelné izolační materiály pro dopravní prostředky, akustické a tepelné izolační materiály pro vytápění, chlazení, praní, ventilaci a sušení, nekovové tepelně izolační potahy na potrubí, akustické a tepelné izolační materiály pro stroje a strojní celky, izolace (materiály), výrobky a materiály pro akustickou izolaci, výrobky a materiály pro tepelnou izolaci, polyesterové rouno na zvukovou a tepelnou izolaci, prošivané textilní výrobky k izolaci, izolační podložky, izolační rohože, žáruvzdorné tkaniny (izolace), izolace pro kabely, akustické izolační clony, kompozitní panely s izolačními vlastnostmi, akustické izolační panely z nekovových materiálů, izolace pro podzemní potrubí a nádrže, izolační stavební materiály, izolační nekovové materiály pro stavebnictví vyrobené z recyklátů, izolační desky pro stavebnictví vyrobené z recyklovaného odpadu, izolační nekovové materiály vyrobené z recyklovaných textilií a textilních vláken, zvuková a tepelná izolace pro stavebnictví, akustické stropní desky (izolace), izolační podložky pod podlahové krytiny, izolační materiály na střechy, izolace proti vlhkosti budov (materiály), železniční podložky (izolátory), izolátory pro železniční tratě, izolační obaly pro stroje, obaly na izolování motorů, šterbinové vložky do motorů (izolanty), izolační kryty na průmyslové stroje, desky z izolačních materiálů používané ve výrobě, izolační výrobky a materiály k použití při výrobě dopravních prostředků, izolační výrobky a materiály k použití při výrobě strojů a strojních celků všeho druhu; (19) nekovové stavební a konstrukční materiály, nekovové desky pro stavební použití vyrobené z recyklovaných textilií a textilních vláken, stavební bloky obsahující izolační materiály, nekovové střešní desky s izolačními vlastnostmi, netkané textilie vyrobené ze syntetických vláken pro použití ve stavebním průmyslu, nekovové tkaniny používané jako geotextilie ve stavebnictví, protierozní tkaniny, rohože a fólie, nekovové (geotextilie); (24) netkaná textilie, netkané látky, netkané textilie jako polotovary pro použití ve výrobě, vrstvené textilní metrové zboží s izolačními vlastnostmi (regulující teplo).

(730) RETEX a.s., U nádraží 894, Moravský Krumlov, 67201, CZ

(740) Ing. Marcela Filipenská, Polní 302/32, Žďár nad Sázavou, Žďár nad Sázavou 2, 59102

(210) O-561712

(220) 12.02.2020

(320) 12.02.2020

(511) 1, 2, 3, 4, 5, 6, 7, 8, 9, 10, 11, 12, 13, 14, 15, 16, 17, 18, 19, 20, 21, 22, 23, 24, 25, 26, 27, 28, 29, 30, 31, 32, 33, 34, 35, 36, 37, 38, 39, 40, 41, 42, 43, 44, 45

(540)

## GreenNet

(510) (1) chemické látky pro použití v průmyslu, vědě a v oblasti fotografie, jakož i v zemědělství, zahradnictví a lesnictví, umělé pryskyřice v surovém stavu, plastické hmoty v surovém stavu, hasicí a protipožární směsi, přípravky na kalení a pájení, látky na čištění zvířecích kůží, lepidla pro použití v průmyslu, tmely a jiné výplňové pasty, kompost, hnůj, hnojiva, biologické přípravky pro použití v průmyslu a vědě; (2) barvy, nátěry, laky, konzervační přípravky proti korozi a proti deterioraci dřeva, barviva, inkousty pro tisk, značkování a rytecké práce, přírodní pryskyřice v surovém stavu, listkové a práškové kovy pro použití při malování, dekorování, tisku a v umění; (3) neléčivé kosmetické a toaletní přípravky, neléčivé přípravky pro ústní hygienu, parfumerní výrobky, éterické oleje, bělicí přípravky a další prací prostředky, přípravky na čištění, leštění, drhnutí a broušení; (4) průmyslové oleje a tuky, vosk, maziva, přípravky pro pohlcování, zvlhčování a vázání prachu, paliva a osvětlovací látky, svíčky a knoty na svícení; (5) farmaceutika, léčebné a veterinární přípravky, hygienické přípravky pro zdravotnické účely, dietetické potraviny a přípravky upravené pro léčebné či veterinární účely, potraviny pro kojenice a batolata, potravinové doplňky pro lidskou spotřebu a zvířata, náplasti, obvazové materiály a krytí, materiály pro plombování zubů, dentální vosky, dezinfekční přípravky, přípravky na hubení škůdců, fungicidy, herbicidy; (6) obecné kovy a jejich slitiny, rudy, kovové materiály pro stavebnictví a konstrukce, přenosné kovové budovy, neelektrické kabely a dráty z obecných kovů, drobné kovové železářské výrobky, kovové kontejnery pro skladování nebo přepravu, seřfý; (7) trubky ke kotlům (části strojů), obráběcí stroje, motorem poháněné nástroje a motorem poháněná nářadí, motory, s výjimkou motorů pro pozemní vozidla, spojky pro stroje a součásti strojních převodů, s výjimkou spojek a součástí převodů pro pozemní vozidla, zemědělské nástroje a nářadí, s výjimkou ručních nástrojů a nářadí na ruční pohon, lišné pro vejce, výdejní automaty; (8) ruční nářadí a nástroje (na ruční pohon), přístroje, bodné a sečné zbraně, břitvy, žiletky a holicí strojky; (9) přístroje a nástroje vědecké, výzkumné, navigační, geodetické, fotografické, kinematografické, audiovizuální, optické,

přístroje a nástroje pro vážení, měření, signalizaci, detekci, testování, inspekci, záchranu a výuku, zařízení a přístroje pro vedení, přepínání, přeměnu, akumulaci, regulaci nebo řízení distribuce nebo použití elektrického proudu, zařízení a nástroje pro záznam, přenos, reprodukci nebo zpracování zvuku, obrazu nebo dat, média se záznamem a stahovatelná média, počítačový software, prázdná digitální nebo analogová záznamová a úložná média, mechanismy pro zařízení uváděná do chodu vhozením mincí, registrační pokladny, výpočetní zařízení, počítače a periferní zařízení počítačů, potápěčské obleky, potápěčské masky, špunty do uší pro potápěče, nosní klipsy pro potápěče a hlavice, potápěčské rukavice, dýchačí přístroje pro plavání pod vodou, hasicí přístroje; (10) chirurgické, lékařské, stomatologické a veterinární přístroje a nástroje, umělé končetiny, oční a zubní protézy, ortopedické potřeby, materiály na sešívání ran, terapeutické a pomocné přístroje uzpůsobené pro osoby se zdravotním postižením, masážní přístroje, přístroje, zařízení a výrobky pro péči o kojenice, přístroje, zařízení a výrobky pro sexuální aktivity; (11) zařízení a instalace na osvětlování, vytápění, chlazení, výrobu páry, vaření, sušení, ventilaci, rozvod vody a zařízení pro sanitární účely; (12) vozidla, dopravní prostředky pro pohyb po zemi, vodě nebo vzduchem; (13) střelné zbraně, munice a střely, výbušniny, ohňostroje; (14) vzácné kovy a jejich slitiny, šperky, drahokamy a polodrahokamy, hodinářské a chronometrické přístroje; (15) hudební nástroje, stojany na noty a stojany na hudební nástroje, dirigentské taktovky; (16) papír a lepenka, tiskárenské výrobky, potřeby pro vazbu knih, fotografie, papírnické zboží a kancelářské potřeby s výjimkou nábytku, lepidla pro kancelářské potřeby nebo pro domácnost, potřeby pro rýsování a kreslení a potřeby pro umělce malířské štětky, instruktážní a výukové materiály, plastové archy, fólie a sáčky pro balení a obaly, tiskařské typy, štočky; (17) kaučuk, gutaperča, guma, azbest, slída, nezpracované a jako polotovary a jejich náhražky, plastické hmoty a pryskyřice v extrudované formě pro použití ve výrobě, těsnící, ucpávací a izolační materiály, ohebná nekovová potrubí, trubky a hlavice; (18) kůže a imitace kůže, zvířecí kůže a usně, zavazadla a tašky, deštníky a slunečníky, vycházkové hole, biče, postroje a sedlářské výrobky, obojky, vodítka a oblečky pro zvířata; (19) materiály, ne z kovu, pro stavebnictví a konstrukci, neohebné trubky, ne z kovu, pro stavebnictví, asfalt, dehet a živice, přenosné stavby, ne z kovu, pomníky, ne z kovu; (20) nábytek, zrcadla, rámy obrazů, nádoby na skladování a přepravu, ne kovové, kosti, rohovina, velrybí kostice a perleť, v surovém stavu nebo částečně zpracované, mušle, lastury, ulity, mořská pěna, jantar; (21) domácí a kuchyňské potřeby a nádoby, nádoby na vaření a nádoby na stolování, kromě nožů, vidliček a lžic, hřebeny a mycí houby, kartáče, ne však malířské štětky, materiály pro výrobu kartáčů, pomůcky pro čištění, sklo v surovém stavu nebo částečně zpracované, kromě stavebního skla, výrobky ze skla, porcelánu a kameniny; (22) lana a provazy, sítě, stany a plachty, markýzy z textilních a syntetických materiálů, lodní plachty, pytle pro přepravu a skladování sypkých materiálů, materiály na vycpávání a výplně, s výjimkou papíru, lepenky, gumy a plastu, surové textilní materiály a jejich náhražky; (23) příze a nitě pro textilní účely; (24) textilie a náhražky textilií, bytové textilie, textilní a plastové záclony a závěsy; (25) oděvy, obuv, pokrývky hlavy; (26) krajky, lemovky a výšivky, a galanterní stuhy a mašle, knoflíky, galanterní háčky a očka, špendlíky a jehly, umělé květiny, ozdoby do vlasů, umělé vlasy; (27) koberce, rohožky, rohože, linoleum a jiné materiály určené na pokrytí stavebně dokončených podlah, čalouny (ne z textilních látek); (28) hry, hračky a výrobky určené ke hraní, zařízení na videohry, cvičební a sportovní potřeby, vánoční ozdoby; (29) maso, ryby, drůbež a zvířina, masové výtahy, konzervované, mražené, sušené a vařené ovoce a zelenina, želé, džemy, kompoty, vejce, mléko, sýry, máslo, jogurty a jiné mléčné výrobky, potravinářské oleje a tuky; (30) káva, čaj, kakao a náhražky kávy, rýže, těstoviny a nudle, tapioka a ságo, mouka a přípravky vyrobené z obilnin, chléb, pečivo a cukrovinky, čokoláda, zmrzlina, sorbety a jiné produkty určené ke konzumaci v mraženém stavu, cukr, med, melasa, droždí, kypřicí prášek do pečiva, sůl, koření přísady, koření, konzervované byliny, ocet, omáčky a jiná ochucovadla, led (zmrzlá voda); (31) surové a nezpracované zemědělské, akvakulturní, zahradnické a lesní produkty, zrna a semena surová nebo nezpracovaná, čerstvé ovoce a zelenina, čerstvé bylinky, přírodní rostliny a květiny, cibule a hlízy, sazenice a semena pro pěstování rostlin, živá zvířata, krmiva a nápoje pro zvířata, slad; (32) piva, nealkoholické nápoje, minerální a syčené vody, ovocné nápoje a ovocné šťávy, sirupy a jiné nealkoholové přípravky pro přípravu nápojů; (33) alkoholické nápoje (s výjimkou pív), alkoholové přípravky pro přípravu nápojů; (34) tabák a náhražky tabáku, cigarety a doutníky, elektronické cigarety a ústní vaporizéry pro kuřáky, potřeby pro kuřáky, zápalky; (35) reklama, propagace, řízení obchodní činnosti, obchodní administrativa, kancelářské práce; (36) pojištění, finančnictví, peněžnictví, služby v oblasti nemovitosti; (37) stavební služby, instalace a opravy topných zařízení, instalace technických sítí na staveništích, důlní



těžba, těžba ropy a plynu; (38) telekomunikační služby; (39) doprava, balení a skladování zboží, organizování cest; (40) odstraňování povrchových úprav, pokovování, pájení, řezání materiálů, svařování, zpracování ropy, recyklace odpadu, čištění vzduchu a úprava vody, tiskařské služby, konzervování potravin a nápojů; (41) vzdělávání, školení, zábava, sportovní a kulturní činnosti; (42) vědecké a technické služby a související výzkum a projektování, průmyslová analýza, průmyslový výzkum a průmyslový design, kontrola kvality, služby ověřování, navrhování a vývoj počítačového hardwaru a softwaru; (43) služby zajišťující stravování a nápoje, dočasné ubytování; (44) lékařské služby, veterinární služby, péče o hygienu a krásu osob a zvířat, zemědělské služby, služby v oblasti akvakultury, zahradnické a lesnické služby; (45) právní služby, bezpečnostní služby pro fyzickou ochranu hmotného majetku a osob, péče o seniory.

(730) **GasNet, s.r.o.**, Klíšská 940/96, Ústí nad Labem, Klíše, 40001, CZ

(210) **O-561713**

(220) 12.02.2020

(320) 12.02.2020

(511) 1, 2, 3, 4, 5, 6, 7, 8, 9, 10, 11, 12, 13, 14, 15, 16, 17, 18, 19, 20, 21, 22, 23, 24, 25, 26, 27, 28, 29, 30, 31, 32, 33, 34, 35, 36, 37, 38, 39, 40, 41, 42, 43, 44, 45

(540)

### **GasNet**

(510) (1) chemické látky pro použití v průmyslu, vědě a v oblasti fotografie, jakož i v zemědělství, zahradnictví a lesnictví, umělé pryskyřice v surovém stavu, plastické hmoty v surovém stavu, hasicí a protipožární směsi, přípravky na kalení a pájení, látky na činění zvířecích kůží, lepidla pro použití v průmyslu, tmely a jiné výplňové pasty, kompost, hnůj, hnojiva, biologické přípravky pro použití v průmyslu a vědě; (2) barvy, nátěry, laky, konzervační přípravky proti korozi a proti deterioraci dřeva, barvíva, inkousty pro tisk, značkování a rytecké práce, přírodní pryskyřice v surovém stavu, listkové a práškové kovy pro použití při malování, dekorování, tisku a v umění; (3) neléčivé kosmetické a toaletní přípravky, neléčivé přípravky pro ústní hygienu, parfumerní výrobky, éterické oleje, bělicí přípravky a další prací prostředky, přípravky na čištění, leštění, drhnutí a broušení; (4) průmyslové oleje a tuky, vosk, maziva, přípravky pro pohlcování, zvlhčování a vázání prachu, paliva a osvětlovací látky, svíčky a knoty na svícení; (5) farmaceutika, léčebné a veterinární přípravky, hygienické přípravky pro zdravotnické účely, dietetické potraviny a přípravky upravené pro léčebné či veterinární účely, potraviny pro kojenice a batolata, potravinové doplňky pro lidskou potřebu a zvířata, náplasti, obzavové materiály a krytí, materiály pro plombování zubů, dentální vosky, dezinfekční přípravky, přípravky na hubení škůdců, fungicidy, herbicidy; (6) obecné kovy a jejich slitiny, rudy, kovové materiály pro stavebnictví a konstrukce, přenosné kovové budovy, neelektrické kabely a dráty z obecných kovů, drobné kovové železářské výrobky, kovové kontejnery pro skladování nebo přepravu, sejfy; (7) trubky ke kotlům (části strojů), obráběcí stroje, motorem poháněné nástroje a motorem poháněná nářadí, motory, s výjimkou motorů pro pozemní vozidla, spojky pro stroje a součásti strojních převodů, s výjimkou spojek a součástí převodů pro pozemní vozidla, zemědělské nástroje a nářadí, s výjimkou ručních nástrojů a nářadí na ruční pohon, lihně pro vejce, výdejní automaty; (8) ruční nářadí a nástroje (na ruční pohon), přibory, bodné a sečné zbraně, břitvy, žiletky a holicí strojky; (9) přístroje a nástroje vědecké, výzkumné, navigační, geodetické, fotografické, kinematografické, audiovizuální, optické, přístroje a nástroje pro vážení, měření, signalizaci, detekci, testování, inspekci, záchranu a výuku, zařízení a přístroje pro vedení, přepínání, přeměnu, akumulaci, regulaci nebo řízení distribuce nebo použití elektrického proudu, zařízení a nástroje pro záznam, přenos, reprodukci nebo zpracování zvuku, obrazu nebo dat, média se záznamem a stahovatelná média, počítačový software, prázdná digitální nebo analogová záznamová a úložná média, mechanismy pro zařízení uváděná do chodu vhozením mincí, registrační pokladny, výpočetní zařízení, počítače a periferní zařízení počítačů, potápěčské obleky, potápěčské masky, špunty do uší pro potápěče, nosní klipsy pro potápěče a plavce, potápěčské rukavice, dýchací přístroje pro plavání pod vodou, hasicí přístroje; (10) chirurgické, lékařské, stomatologické a veterinární přístroje a nástroje, umělé končetiny, oční a zubní protézky, ortopedické potřeby, materiály na sešívání ran, terapeutické a pomocné přístroje uzpůsobené pro osoby se zdravotním postižením, masážní přístroje, přístroje, zařízení a výrobky pro péči o kojenice, přístroje, zařízení a výrobky pro sexuální aktivity; (11) zařízení a instalace na osvětlování, vytápění, chlazení, výrobu páry, vaření, sušení, ventilaci, rozvod vody a zařízení pro sanitární účely; (12) vozidla, dopravní prostředky pro pohyb po zemi, vodě nebo vzduchem; (13) stříelné

zbraně, munice a střely, výbušniny, ohňostroje; (14) vzácné kovy a jejich slitiny, šperky, drahokamy a polodrahokamy, hodinářské a chronometrické přístroje; (15) hudební nástroje, stojany na noty a stojany na hudební nástroje, dirigentské taktovky; (16) papír a lepenka, tiskárenské výrobky, potřeby pro vazbu knih, fotografie, papírnické zboží a kancelářské potřeby s výjimkou nábytku, lepidla pro kancelářské potřeby nebo pro domácnost, potřeby pro rýsování a kreslení a potřeby pro umělce malířské štětce, instruktážní a výukové materiály, plastové archy, fólie a sáčky pro balení a obaly, tiskařské typy, štočky; (17) kaučuk, gutaperča, guma, azbest, slída, nezpracované a jako polotovary a jejich náhražky, plastické hmoty a pryskyřice v extrudované formě pro použití ve výrobě, těsnící, ucpávací a izolační materiály, ohebná nekovová potrubí, trubky a hadice; (18) kůže a imitace kůží, zvířecí kůže a usně, zavazadla a tašky, deštníky a slunečníky, vycházkové hole, biče, postroje a sedlářské potřeby, obojky, vodítka a oblečky pro zvířata; (19) materiály, ne z kovu, pro stavebnictví a konstrukci, neohebné trubky, ne z kovu, pro stavebnictví, asfalt, dehet a živice, přenosné stavby, ne z kovu, pomníky, ne z kovu; (20) nábytek, zrcadla, rámy obrazů, nádobí na skladování a přepravu, ne kovové, kosti, rohovina, velrybí kostice a perleť, v surovém stavu nebo částečně zpracované, mušle, lastury, ulity, mořská pěna, jantar; (21) domácí a kuchyňské potřeby a nádoby, nádobí na vaření a nádobí na stolování, kromě nožů, vidliček a lžic, hřebeny a mycí houby, kartáče, ne však malířské štětce, materiály pro výrobu kartáčů, pomůcky pro čištění, sklo v surovém stavu nebo částečně zpracované, kromě stavebního skla, výrobky ze skla, porcelánu a kameniny; (22) lana a provazy, sítě, stany a plachty, markýzy z textilních a syntetických materiálů, lodní plachty, pytle pro přepravu a skladování spykých materiálů, materiály na vycpávání a výplně, s výjimkou papíru, lepenky, gumy a plastu, surové textilní materiály a jejich náhražky; (23) příze a nitě pro textilní účely; (24) textilie a náhražky textilií, bytový textil, textilní a plastové záclony a závěsy; (25) oděvy, obuv, pokrývky hlavy; (26) krajký, lemovky a výšivky, a galanterní stuhu a mašle, knoflíky, galanterní háčky a očka, špendlíky a jehly, umělé květiny, ozdoby do vlasů, umělé vlasy; (27) koberce, rohožky, rohože, linoleum a jiné materiály určené na pokrytí stavebně dokončených podlah, čalouny (ne z textilních látek); (28) hry, hračky a výrobky určené ke hraní, zařízení na videohry, cvičební a sportovní potřeby, vánoční ozdoby; (29) maso, ryby, drůbež a zvěřina, masové výtažky, konzervované, mražené, sušené a vařené ovoce a zelenina, želé, džemy, kompoty, vejce, mléko, sýry, máslo, jogurty a jiné mléčné výrobky, potravinářské oleje a tuky; (30) káva, čaj, kakao a náhražky kávy, rýže, těstoviny a nudle, tapioka a ságo, mouka a přípravky vyrobené z obilnin, chléb, pečivo a cukrovinky, čokoláda, zmrzlina, sorbety a jiné produkty určené ke konzumaci v mraženém stavu, cukr, med, melasa, droždí, kypřicí prášek do pečiva, sůl, kořeníci přísady, koření, konzervované byliny, ocet, omáčky a jiná ochucovadla, led (zmrzána voda); (31) surové a nezpracované zemědělské, akvakulturní, zahradnické a lesní produkty, zrna a semena surová nebo nezpracovaná, čerstvé ovoce a zelenina, čerstvé bylinky, přírodní rostliny a květiny, cibule a hlízy, sazenice a semena pro pěstování rostlin, živá zvířata, krmiva a nápoje pro zvířata, slad; (32) piva, nealkoholické nápoje, minerální a syčené vody, ovocné nápoje a ovocné šťávy, sirupy a jiné nealkoholové přípravky pro přípravu nápojů; (33) alkoholické nápoje (s výjimkou pív), alkoholové přípravky pro přípravu nápojů; (34) tabák a náhražky tabáku, cigarety a doutníky, elektronické cigarety a ústní vaporizéry pro kuřáky, potřeby pro kuřáky, zápalky; (35) reklama, propagace, řízení obchodní činnosti, obchodní administrativní, kancelářské práce; (36) pojištění, finančníctví, peněžnictví, služby v oblasti nemovitosti; (37) stavební služby, instalace a opravy topných zařízení, instalace technických sítí na staveništích, důlní těžba, těžba ropy a plynu; (38) telekomunikační služby; (39) doprava, balení a skladování zboží, organizování cest; (40) odstraňování povrchových úprav, pokovování, pájení, řezání materiálů, svařování, zpracování ropy, recyklace odpadu, čištění vzduchu a úprava vody, tiskařské služby, konzervování potravin a nápojů; (41) vzdělávání, školení, zábava, sportovní a kulturní činnosti; (42) vědecké a technické služby a související výzkum a projektování, průmyslová analýza, průmyslový výzkum a průmyslový design, kontrola kvality, služby ověřování, navrhování a vývoj počítačového hardwaru a softwaru; (43) služby zajišťující stravování a nápoje, dočasné ubytování; (44) lékařské služby, veterinární služby, péče o hygienu a krásu osob a zvířat, zemědělské služby, služby v oblasti akvakultury, zahradnické a lesnické služby; (45) právní služby, bezpečnostní služby pro fyzickou ochranu hmotného majetku a osob, péče o seniory.

(730) **GasNet, s.r.o.**, Klíšská 940/96, Ústí nad Labem, Klíše, 40001, CZ

(210) **O-561747**  
(220) 13.02.2020  
(320) 13.02.2020  
(511) 16, 32, 33  
(540)



(510) (16) reklamní, propagační a informační materiály z papíru, a to tiskoviny, kalendáře, plakáty, papírové ubrousky, ubrusy, pohlednice, tužky; (32) nealkoholické nápoje; (33) vína, alkoholické nápoje (s výjimkou pív).  
(591) Barevná  
(730) **HABÁNSKÉ SKLEPY, spol. s r.o.**, Čejkovská 1324, Velké Bílovice, 69102, CZ  
(740) Langrova, s.r.o., Skrětova 1011/48, Plzeň, Jižní Předměstí, 30100

(210) **O-561749**  
(220) 13.02.2020  
(320) 13.02.2020  
(511) 16, 32, 33, 35, 41, 42, 43, 44  
(540)



(510) (16) reklamní, propagační a informační materiály z papíru, a to tiskoviny, kalendáře, plakáty, papírové ubrousky, ubrusy, pohlednice, tužky; (32) nealkoholické nápoje; (33) vína, alkoholické nápoje (s výjimkou pív); (35) poradenství v obchodní činnosti v oboru vinařství a sommeliérství, včetně propagace; (41) organizování výstav a pořádání veletrhů (kulturních nebo vzdělávacích), společenské, kulturní a soutěžní aktivity; (42) odborné poradenství a konzultační služby v oboru potravinářských technologií a výzkum a vývoj v daném oboru; (43) restaurační, hotelové a barové služby, příprava míchaných nápojů; (44) odborné poradenství a konzultační služby v oboru vinařství (pěstování vinné révy), informační služby týkající se zemědělství.  
(730) **HABÁNSKÉ SKLEPY, spol. s r.o.**, Čejkovská 1324, Velké Bílovice, 69102, CZ  
(740) Langrova, s.r.o., Skrětova 1011/48, Plzeň, Jižní Předměstí, 30100

(210) **O-562552**  
(220) 19.03.2020  
(320) 19.03.2020  
(511) 5, 10, 16, 35, 42, 44  
(540)

**ptc.cz**

(510) (5) výrobky farmaceutické, veterinářské a hygienické (pro léčebné účely), diabetické přípravky pro léčebné účely, potraviny pro batolata, léčivé cukrovinky, posilující a povzbuzující nápoje a potraviny pro léčebné účely, náplastí, obvazový materiál, hygienické vložky, materiály pro plombování zubů a pro zubní otisky, dezinfekční přípravky, výrobky pro hubení

škodlivých zvířat, fungicidy, herbicidy, deodoranty na WC a osvěžovače vzduchu v rámci této třídy, papírové pleny; (10) přístroje a nástroje chirurgické, zubní a veterinářské, umělé údy, oči a zuby, ortopedické potřeby, materiál na sešívání ran, speciální nábytek k lékařským účelům, ortopedické bandáže, zdravotnické výrobky z gumy, pokrývky vyhřívané elektricky pro léčebné účely; (16) papír, lepenka a kartonážní výrobky, tiskoviny, časopisy, periodika, knihy, výrobky knihařské, kalendáře, pohlednice, fotografie, psací potřeby, lepidla kancelářská a pro domácnost, tužky, pastely, uhly, štětce, psací stroje, kancelářské potřeby kromě nábytku, školní sešity, skicáky, pastelky, tuhy, guma na mazání, ořezávátka, ořezávátka - strojky, penály, papírové ubrousky, kapesníky, pytle a sáčky z plastických hmot pro obalovou techniku, papírové obaly, obrazy, omalovánky, obtisky, karty, razítka a razidla, písma pro tiskárny, tiskařské štočky, kopírovací zařízení (cyklostyly); (35) inzertní, reklamní a propagační služby, pomoc při řízení obchodní činnosti, obchodní administrativa, kancelářské práce, marketingové služby, zprostředkování obchodních záležitostí (zákaznický servis, to je zajišťování odbytu, zastupování při obchodních jednáních, sjednávání obchodních podmínek), rozmnožování a tisk reklamních a propagačních dokumentů, automatické zpracování dat, aranžerství (aranžování výkladů), teleshopping, výstavy k reklamním a obchodním účelům; (42) vědecké a technologické služby a s nimi spojený výzkum a návrhy, průmyslové analýzy a výzkum, návrh a vývoj počítačového hardwaru a softwaru, služby techniků (vyhodnocení, odhady, výzkum a posudky v oblasti vědy a techniky), vědecký výzkum pro lékařské účely; (44) lékařské služby, diagnostické, plánovací a ozařovací metody k léčbě nádorových onemocnění, lékařské služby využívající radiační léčebné technologie, radioterapie, ozařování nádorů urychlenými částicemi jádra atomu, protonová terapie, určování polohy nádorového ložiska metodou počítačové tomografie, magnetické rezonance a pozitronové emisní tomografie, veterinární služby, péče o hygienu a krásu osob a zvířat, zemědělské, zahradnické a lesnické služby, služby týkající se pěstování rostlin, služby týkající se zahradního designu.

(730) **Proton Therapy Center Czech s.r.o.**, Budínova 2437/1a, Praha 8, Libeň, 18000, CZ  
(740) Macek and Partners, Mgr. Jiří Macek, Sázavská 751/16, Praha 2, Vinohrady, 12000

(210) **O-562554**  
(220) 19.03.2020  
(320) 19.03.2020  
(511) 5, 10, 16, 35, 42, 44  
(540)

**www.ptc.cz**

(510) (5) výrobky farmaceutické, veterinářské a hygienické (pro léčebné účely), diabetické přípravky pro léčebné účely, potraviny pro batolata, léčivé cukrovinky, posilující a povzbuzující nápoje a potraviny pro léčebné účely, náplastí, obvazový materiál, hygienické vložky, materiály pro plombování zubů a pro zubní otisky, dezinfekční přípravky, výrobky pro hubení škodlivých zvířat, fungicidy, herbicidy, deodoranty na WC a osvěžovače vzduchu v rámci této třídy, papírové pleny; (10) přístroje a nástroje chirurgické, zubní a veterinářské, umělé údy, oči a zuby, ortopedické potřeby, materiál na sešívání ran, speciální nábytek k lékařským účelům, ortopedické bandáže, zdravotnické výrobky z gumy, pokrývky vyhřívané elektricky pro léčebné účely; (16) papír, lepenka a kartonážní výrobky, tiskoviny, časopisy, periodika, knihy, výrobky knihařské, kalendáře, pohlednice, fotografie, psací potřeby, lepidla kancelářská a pro domácnost, tužky, pastely, uhly, štětce, psací stroje, kancelářské potřeby kromě nábytku, školní sešity, skicáky, pastelky, tuhy, guma na mazání, ořezávátka, ořezávátka - strojky, penály, papírové ubrousky, kapesníky, pytle a sáčky z plastických hmot pro obalovou techniku, papírové obaly, obrazy, omalovánky, obtisky, karty, razítka a razidla, písma pro tiskárny, tiskařské štočky, kopírovací zařízení (cyklostyly); (35) inzertní, reklamní a propagační služby, pomoc při řízení obchodní činnosti, obchodní administrativa, kancelářské práce, marketingové služby, zprostředkování obchodních záležitostí (zákaznický servis, to je zajišťování odbytu, zastupování při obchodních jednáních, sjednávání obchodních podmínek), rozmnožování a tisk reklamních a propagačních dokumentů, automatické zpracování dat, aranžerství (aranžování výkladů), teleshopping, výstavy k reklamním a obchodním účelům; (42) vědecké a technologické služby a s nimi spojený výzkum a návrhy, průmyslové analýzy a výzkum, návrh a vývoj počítačového hardwaru a softwaru, služby techniků (vyhodnocení, odhady, výzkum a posudky v oblasti vědy a techniky), vědecký výzkum pro lékařské účely; (44) lékařské služby, diagnostické, plánovací a ozařovací metody k léčbě nádorových onemocnění, lékařské služby využívající radiační léčebné technologie, radioterapie, ozařování nádorů urychlenými

částicemi jádra atomu, protonová terapie, určování polohy nádorového ložiska metodou počítačové tomografie, magnetické rezonance a pozitronové emisní tomografie, veterinární služby, péče o hygienu a krásu osob a zvířat, zemědělské, zahradnické a lesnické služby, služby týkající se pěstování rostlin, služby týkající se zahradního designu.

(730) **Proton Therapy Center Czech s.r.o.**, Budínova 2437/1a, Praha 8, Libeň, 18000, CZ

(740) Macek and Partners, Mgr. Jiří Macek, Sázavská 751/16, Praha 2, Vinohrady, 12000

(210) **O-562555**

(220) 19.03.2020

(320) 19.03.2020

(511) 5, 10, 16, 35, 42, 44

(540)

### PTC

(510) (5) výrobky farmaceutické, veterinářské a hygienické (pro léčebné účely), diabetické přípravky pro léčebné účely, potraviny pro batolata, léčivé cukrovinky, posilující a povzbuzující nápoje a potraviny pro léčebné účely, náplastí, obvazový materiál, hygienické vložky, materiály pro plombování zubů a pro zubní otisky, dezinfekční přípravky, výrobky pro hubení škodlivých zvířat, fungicidy, herbicidy, deodoranty na WC a osvěžovače vzduchu v rámci této třídy, papírové pleny; (10) přístroje a nástroje chirurgické, zubní a veterinářské, umělé údy, oči a zuby, ortopedické potřeby, materiál na sešívání ran, speciální nábytek k lékařským účelům, ortopedické bandáže, zdravotnické výrobky z gumy, pokrývky vyhřívané elektricky pro léčebné účely; (16) papír, lepenka a kartonážní výrobky, tiskoviny, časopisy, periodika, knihy, výrobky knihařské, kalendáře, pohlednice, fotografie, psací potřeby, lepidla kancelářská a pro domácnost, tužky, pastely, uhly, štětce, psací stroje, kancelářské potřeby kromě nábytku, školní sešity, skicáky, pastelky, tuhy, guma na mazání, ořezávátka, ořezávátka - strojky, penály, papírové ubrousky, kapesníky, pytle a sáčky z plastických hmot pro obalovou techniku, papírové obaly, obrazy, omalovánky, obtisky, karty, razítka a razidla, písmena pro tiskárny, tiskařské štočky, kopírovací zařízení (cyklostyly); (35) inzertní, reklamní a propagační služby, pomoc při řízení obchodní činnosti, obchodní administrativa, kancelářské práce, marketingové služby, zprostředkování obchodních záležitostí (zákaznický servis, to je zajišťování odbytu, zastupování při obchodních jednáních, sjednávání obchodních podmínek), rozmnožování a tisk reklamních a propagačních dokumentů, automatické zpracování dat, aranžerství (aranžování výkladů), teleshopping, výstavy k reklamním a obchodním účelům; (42) vědecké a technologické služby a s nimi spojený výzkum a návrhy, průmyslové analýzy a výzkum, návrh a vývoj počítačového hardwaru a softwaru, služby techniků (vyhodnocení, odhady, výzkum a posudky v oblasti vědy a techniky), vědecký výzkum pro lékařské účely; (44) lékařské služby, diagnostické, plánovací a ozařovací metody k léčbě nádorových onemocnění, lékařské služby využívající radiační léčebné technologie, radioterapie, ozařování nádorů urychlenými částicemi jádra atomu, protonová terapie, určování polohy nádorového ložiska metodou počítačové tomografie, magnetické rezonance a pozitronové emisní tomografie, veterinární služby, péče o hygienu a krásu osob a zvířat, zemědělské, zahradnické a lesnické služby, služby týkající se pěstování rostlin, služby týkající se zahradního designu.

(730) **Proton Therapy Center Czech s.r.o.**, Budínova 2437/1a, Praha 8, Libeň, 18000, CZ

(740) Macek and Partners, Mgr. Jiří Macek, Sázavská 751/16, Praha 2, Vinohrady, 12000

(210) **O-562556**

(220) 19.03.2020

(320) 19.03.2020

(511) 5, 10, 16, 35, 42, 44

(540)

### PTCC

(510) (5) výrobky farmaceutické, veterinářské a hygienické (pro léčebné účely), diabetické přípravky pro léčebné účely, potraviny pro batolata, léčivé cukrovinky, posilující a povzbuzující nápoje a potraviny pro léčebné účely, náplastí, obvazový materiál, hygienické vložky, materiály pro plombování zubů a pro zubní otisky, dezinfekční přípravky, výrobky pro hubení škodlivých zvířat, fungicidy, herbicidy, deodoranty na WC a osvěžovače vzduchu v rámci této třídy, papírové pleny; (10) přístroje a nástroje chirurgické, zubní a veterinářské, umělé údy, oči a zuby, ortopedické potřeby, materiál na sešívání ran, speciální nábytek k lékařským účelům, ortopedické bandáže, zdravotnické výrobky z gumy, pokrývky vyhřívané

elektricky pro léčebné účely; (16) papír, lepenka a kartonážní výrobky, tiskoviny, časopisy, periodika, knihy, výrobky knihařské, kalendáře, pohlednice, fotografie, psací potřeby, lepidla kancelářská a pro domácnost, tužky, pastely, uhly, štětce, psací stroje, kancelářské potřeby kromě nábytku, školní sešity, skicáky, pastelky, tuhy, guma na mazání, ořezávátka, ořezávátka - strojky, penály, papírové ubrousky, kapesníky, pytle a sáčky z plastických hmot pro obalovou techniku, papírové obaly, obrazy, omalovánky, obtisky, karty, razítka a razidla, písmena pro tiskárny, tiskařské štočky, kopírovací zařízení (cyklostyly); (35) inzertní, reklamní a propagační služby, pomoc při řízení obchodní činnosti, obchodní administrativa, kancelářské práce, marketingové služby, zprostředkování obchodních záležitostí (zákaznický servis, to je zajišťování odbytu, zastupování při obchodních jednáních, sjednávání obchodních podmínek), rozmnožování a tisk reklamních a propagačních dokumentů, automatické zpracování dat, aranžerství (aranžování výkladů), teleshopping, výstavy k reklamním a obchodním účelům; (42) vědecké a technologické služby a s nimi spojený výzkum a návrhy, průmyslové analýzy a výzkum, návrh a vývoj počítačového hardwaru a softwaru, služby techniků (vyhodnocení, odhady, výzkum a posudky v oblasti vědy a techniky), vědecký výzkum pro lékařské účely; (44) lékařské služby, diagnostické, plánovací a ozařovací metody k léčbě nádorových onemocnění, lékařské služby využívající radiační léčebné technologie, radioterapie, ozařování nádorů urychlenými částicemi jádra atomu, protonová terapie, určování polohy nádorového ložiska metodou počítačové tomografie, magnetické rezonance a pozitronové emisní tomografie, veterinární služby, péče o hygienu a krásu osob a zvířat, zemědělské, zahradnické a lesnické služby, služby týkající se pěstování rostlin, služby týkající se zahradního designu.

(730) **Proton Therapy Center Czech s.r.o.**, Budínova 2437/1a, Praha 8, Libeň, 18000, CZ

(740) Macek and Partners, Mgr. Jiří Macek, Sázavská 751/16, Praha 2, Vinohrady, 12000

(210) **O-562557**

(220) 19.03.2020

(320) 19.03.2020

(511) 5, 10, 16, 35, 42, 44

(540)



PROTON  
THERAPY  
CENTER

CANCER  
TREATMENT

(510) (5) výrobky farmaceutické, veterinářské a hygienické (pro léčebné účely), diabetické přípravky pro léčebné účely, potraviny pro batolata, léčivé cukrovinky, posilující a povzbuzující nápoje a potraviny pro léčebné účely, náplastí, obvazový materiál, hygienické vložky, materiály pro plombování zubů a pro zubní otisky, dezinfekční přípravky, výrobky pro hubení škodlivých zvířat, fungicidy, herbicidy, deodoranty na WC a osvěžovače vzduchu v rámci této třídy, papírové pleny; (10) přístroje a nástroje chirurgické, zubní a veterinářské, umělé údy, oči a zuby, ortopedické potřeby, materiál na sešívání ran, speciální nábytek k lékařským účelům, ortopedické bandáže, zdravotnické výrobky z gumy, pokrývky vyhřívané elektricky pro léčebné účely; (16) papír, lepenka a kartonážní výrobky, tiskoviny, časopisy, periodika, knihy, výrobky knihařské, kalendáře, pohlednice, fotografie, psací potřeby, lepidla kancelářská a pro domácnost, tužky, pastely, uhly, štětce, psací stroje, kancelářské potřeby kromě nábytku, školní sešity, skicáky, pastelky, tuhy, guma na mazání, ořezávátka, ořezávátka - strojky, penály, papírové ubrousky, kapesníky, pytle a sáčky z plastických hmot pro obalovou techniku, papírové obaly, obrazy, omalovánky, obtisky, karty, razítka a razidla, písmena pro tiskárny, tiskařské štočky, kopírovací zařízení (cyklostyly); (35) inzertní, reklamní a propagační služby, pomoc při řízení obchodní činnosti, obchodní administrativa, kancelářské práce, marketingové služby, zprostředkování obchodních záležitostí (zákaznický servis, to je zajišťování odbytu, zastupování při obchodních jednáních, sjednávání obchodních podmínek), rozmnožování a tisk reklamních a propagačních dokumentů, automatické zpracování dat, aranžerství (aranžování výkladů), teleshopping, výstavy k reklamním a obchodním účelům; (42) vědecké a technologické služby a s nimi spojený výzkum a návrhy, průmyslové analýzy a výzkum, návrh a vývoj počítačového hardwaru a softwaru, služby techniků (vyhodnocení, odhady, výzkum a posudky v oblasti vědy a techniky), vědecký výzkum pro lékařské účely; (44) lékařské služby, diagnostické, plánovací a ozařovací metody k léčbě nádorových onemocnění, lékařské služby využívající

radiační léčebné technologie, radioterapie, ozařování nádorů urychlenými částicemi jádra atomu, protonová terapie, určování polohy nádorového ložiska metodou počítačové tomografie, magnetické rezonance a pozitronové emisní tomografie, veterinární služby, péče o hygienu a krásu osob a zvířat, zemědělské, zahradnické a lesnické služby, služby týkající se pěstování rostlin, služby týkající se zahradního designu.

- (591) Barevná  
(730) **Proton Therapy Center Czech s.r.o.**, Budínova 2437/1a, Praha 8, Libeň, 18000, CZ  
(740) Macek and Partners, Mgr. Jiří Macek, Sázavská 751/16, Praha 2, Vinohrady, 12000

- (210) **O-562558**  
(220) 19.03.2020  
(320) 19.03.2020  
(511) 5, 10, 16, 35, 42, 44  
(540)



PROTON  
THERAPY  
CENTER

LÉČÍME  
RAKOVINU

- (510) (5) výrobky farmaceutické, veterinářské a hygienické (pro léčebné účely), diabetické přípravky pro léčebné účely, potraviny pro batolata, léčivé cukrovinky, posilující a povzbuzující nápoje a potraviny pro léčebné účely, náplastí, obvazový materiál, hygienické vložky, materiály pro plombování zubů a pro zubní otisky, dezinfekční přípravky, výrobky pro hubení škodlivých zvířat, fungicidy, herbicidy, deodoranty na WC a osvěžovače vzduchu v rámci této třídy, papírové pleny; (10) přístroje a nástroje chirurgické, zubní a veterinářské, umělé údy, oči a zuby, ortopedické potřeby, materiál na sešívání ran, speciální nábytek k lékařským účelům, ortopedické bandáže, zdravotnické výrobky z gumy, pokrývky vyhřívané elektricky pro léčebné účely; (16) papír, lepenka a kartonážní výrobky, tiskoviny, časopisy, periodika, knihy, výrobky knihařské, kalendáře, pohlednice, fotografie, psací potřeby, lepidla kancelářská a pro domácnost, tužky, pastely, uhly, štětce, psací stroje, kancelářské potřeby kromě nábytku, školní sešity, skicáky, pastelky, tuhy, guma na mazání, ořezávátka, ořezávátka - strojky, penály, papírové ubrusky, kapesníky, obaly a sáčky z plastických hmot pro obalovou techniku, papírové obaly, obrazy, omalovánky, obtisky, karty, razítka a razidla, písmena pro tiskárny, tiskařské štočky, kopírovací zařízení (cyklostyly); (35) inzertní, reklamní a propagační služby, pomoc při řízení obchodní činnosti, obchodní administrativa, kancelářské práce, marketingové služby, zprostředkování obchodních záležitostí (zákaznický servis, to je zajišťování odbytu, zastupování při obchodních jednáních, sjednávání obchodních podmínek), rozmnožování a tisk reklamních a propagačních dokumentů, automatické zpracování dat, aranžerství (aranžování výkladů), teleshopping, výstavy k reklamním a obchodním účelům; (42) vědecké a technologické služby a s nimi spojený výzkum a návrhy, průmyslové analýzy a výzkum, návrh a vývoj počítačového hardwaru a softwaru, služby techniků (vyhodnocení, odhady, výzkum a posudky v oblasti vědy a techniky), vědecký výzkum pro lékařské účely; (44) lékařské služby, diagnostické, plánovací a ozařovací metody k léčbě nádorových onemocnění, lékařské služby využívající radiační léčebné technologie, radioterapie, ozařování nádorů urychlenými částicemi jádra atomu, protonová terapie, určování polohy nádorového ložiska metodou počítačové tomografie, magnetické rezonance a pozitronové emisní tomografie, veterinární služby, péče o hygienu a krásu osob a zvířat, zemědělské, zahradnické a lesnické služby, služby týkající se pěstování rostlin, služby týkající se zahradního designu.

- (591) Barevná  
(730) **Proton Therapy Center Czech s.r.o.**, Budínova 2437/1a, Praha 8, Libeň, 18000, CZ  
(740) Macek and Partners, Mgr. Jiří Macek, Sázavská 751/16, Praha 2, Vinohrady, 12000

- (210) **O-562716**  
(220) 27.03.2020  
(320) 27.03.2020  
(511) 3, 5, 16, 35  
(540)

## CALIVITA

- (510) (3) čisticí prostředky a vonné přípravky, kosmetické přípravky, parfumerie, přípravky pro osobní hygienu, kosmetické přípravky pro péči o zvířata, vonné oleje a aromatické výtažky; (5) hygienické přípravky a výrobky, léčiva a veterinární přípravky a výrobky, potraviní doplňky a dietetické přípravky, přípravky na dezodoraci a čištění vzduchu, zubní přípravky a výrobky a léčebné zubní pasty, přípravky proti rostlinným a živočišným škůdcům; (16) filtrační materiály z papíru, lepidla pro kancelářské účely nebo pro použití v domácnosti, ozdobné a umělecké prostředky a materiály, papír a lepenka, papírnické zboží a učební pomůcky, pytle a balicí a obalové materiály a materiály pro skladování z papíru, lepenky nebo z plastů, tiskoviny, umělecké předměty a figuríny z papíru a lepenky a architektonické modely, instrukční a učební materiály, reklamní letáky a bannery, reklamní předměty z papíru; (35) obchodní informace pro spotřebitele, pomoc v obchodní a podnikatelské činnosti, management a administrativní služby, reklamní, marketingové a propagační služby, návrhy, publikace a distribuce reklamy.  
(730) **CV PRODUCTS s.r.o.**, Bajzova 9/A, Bratislava, SK  
(740) AK Mgr. Alena Straubová, Mgr. Alena Straubová, Smetanova 346/8, Brno, Veveří, 60200

- (210) **O-562756**  
(220) 30.03.2020  
(320) 30.03.2020  
(511) 10, 20, 35  
(540)

## Profi MedicalPur

- (510) (10) ortopedické potřeby, speciální nábytek k lékařským účelům, nafukovací matrace pro lékařské účely, porodnické matrace, matrace pro lékařské účely, sedáky a podsedáky pro lékařské účely, přístroje a nástroje chirurgické, zubní a veterinářské, ortopedické bandáže, ortopedické boty, dávkovače pilulek, defibrilátory, dětské dudlíky a lahve, dialyzátory, chirurgické dlahy, elektrody pro lékařské použití, elektrokardiografy, fyzioterapeutická zařízení, hydrostatické postele pro lékařské účely, chirurgické nitě a šicí jehly, chirurgické svorky, chirurgické implantáty, inhalátory, inkubátory pro kojence, kanyly, umělé končetiny, přístroje na měření krevního tlaku, lasery pro lékařské účely, masážní přístroje, ortopedické pásy, naslouchátka, chirurgické nože, obvazy, operační stoly, podušky pro lékařské účely, rentgenové přístroje pro lékařské účely, zařízení pro rozbor krve, rozstříkovače pro lékařské účely, skalpely, stříkačky pro lékařské účely, ultrafialové záření pro lékařské účely, umělé údy, oči a zuby, materiál na sešívání ran; (20) nábytek (bytové zařízení), sedadla, sedáky, podsedáky, lůžka, lehátka, stoly, křesla, židle, postele, matrace, matrace nafukovací, kromě matrací k léčebným účelům, kování na okna (nekovové), křesla, stolky na květiny, lišty u nábytku z umělých hmot, školní nábytek, nábytkové police, police do registračních skříní, rámy, bambusové závěsy, barely (nekovové), bečky (nekovové), bedny (nekovové), bidla nekovová, boudy, pelechy, hnízda pro domácí zvířata, stojany na časopisy, části nábytku ze dřeva, čepy (nekovové), čísla domovní kromě kovových a svítících, dávkovače ručníků, upevněné, (nekovové), dekorativní předměty (přenosné), desky (stolní), desky k vystavování zboží, desky pod psací stroje, stojany na deštníky, držáky na kartáče, držáky na noviny, držáky na záclony a závěsy, kromě držáků z textilních materiálů, dřevěné rolety, dvířka k nábytku, fitinky na rakve (nekovové), gauče, háčky na oděvy (nekovové), háčky na záclony, háky k věšákům (nekovové), skříňky na hračky, chodítka dětská, věšáky na kabáty, kádě, kancelářský nábytek, kartotéky (nábytek), tabule s háčky na zavěšení klíčů, stojany na klobouky, sloupky na drápání pro kočky, kolébky, kolečka k nábytku nekovová, komody kontejnery (nekovové), kontejnery přepravní (nekovové), konzole na záclony a závěsy, ozdobné závěsy z korálků, koše, košíky (nekovové), krabice ze dřeva nebo z umělých hmot, kryty ochranné proti žáru pro domácnost, křesla kadeřnická, podstavce na květináče, stojany na lahve, lavičky (nábytek), lávky (nekovové), lehátka skládací, lékárníčky (skříňky), lenošky, lištové rolety vnitřní, žaluzie, lůžka vodní, lůžkoviny (s výjimkou ložního prádla), mechanoterapeutická lůžka, stoly na masáže, stojany na odkapávání nádobí, obaly ochranné na oděvy, obložení nábytku (nekovové), ramínka na oděvy, ohrádky pro děti, opěrky na hlavu (u nábytku), ošatky, ozdoby nástěnné (bytové zařízení), ozdoby pohyblivé (ozdobné pohyblivé předměty vydávající zvuky, zpravidla zvonečky nebo tyčinky), ozdoby z umělých hmot pro potraviny, palety (nakládací,

nekovové), palety na manipulaci se zbožím (nekovové), paravány (nábytek), pelesti postelí dřevěné, stolky pojízdné pro počítače, podhlavníky, podnožky, podušky, podušky nafukovací, kromě podušek k léčebným účelům, pohovky, pohovky čalouněné s podnožkou police, police na knihy, polštáře pro domácí zvířata, poštovní schránky, kromě zděných a kovových, poutače ze dřeva nebo z umělých hmot, prádelníky (se zásuvkami), prkénka na krájení a sekání masa, proutěné zboží, příborníky psací stoly, pultíky, pulty, rakve, rámy (na obrazy), rámy na vyšívání, ratan, regály, registratury, reklamní předměty nafukovací, sekretáře, servírovací stolky pojízdné, schody (stupně, nekovové), schůdky pohyblivé pro nastupování cestujících (nekovové), stříbřené sklo (pro výrobu zrcadel), skříně, skřínky na jídlo (spížky, nekovové), sláma pletená (s výjimkou rohoží), sofa, stojany na střelné zbraně, stolky odkládací, stolky toaletní, stoly výškové, stoly pracovní, stoly zámečnické (nekovové), šoupátka nekovová (kromě šoupátek jako součástí strojů), špalky na krájení a sekání masa (pro řezníky), štítky (identifikační, nekovové), štíty (vývěsní) ze dřeva nebo umělých hmot, tabule vývěsní, truhlářské umělecké výrobky, truhly (nekovové), tyčky k rostlinám, umělecká díla ze dřeva, vosku, sádry nebo umělých hmot, umělecké truhlářské výrobky, urny pohřební, tyče na nošení břemen na ramenou, vějíře, vitríny (nábytek), vycpaná zvířata, zámky (kromě kovových a elektrických), zástěny, zástěny ochranné u topenišť pro domácnost, zásuvky, zrcadla, desky skleněné pro zrcadla, žebříky ze dřeva nebo z umělých hmot, žerdě (vlajkové), židle vysoké pro děti; (35) velkoobchod a maloobchod s výrobky uvedenými výše ve třídách 10 a 20, provozování internetového obchodu s výrobky uvedenými výše ve třídách 10 a 20, marketing, obstaravatelská a zprostředkovatelská služba v rámci propagace, reklamy, obchodní činnosti a kancelářských prací, účetnictví, zpracování počítačových dat a spravování databází, marketingové služby v oblasti správy nemovitostí, logistiky, obchodní administrativy a kancelářské práce, aranžování výloh a průzkum trhu v souvislosti s výše uvedenými výrobky a službami pro jiné firmy a zákazníky, rozesílání prospektů, pořizování informačních tiskovin, účetní služby, poradenské komerční služby, inzertní činnost, poskytování pomoci při provozu obchodu, včetně zprostředkování obchodních a souvisejících obchodně personálních záležitostí, kontrola, vedení, vypracování statistických přehledů, poradenství v oblasti organizace a ekonomiky podnikání, poradenské služby při výběru zaměstnání, organizování výstav a veletrhů k reklamním a obchodním účelům, provádění aukcí a dražeb, pronájem kancelářských strojů a zařízení, distribuce zboží k reklamním účelům, vykonávání administrativních prací pomocí výpočetní techniky, zprostředkování nákupu a prodeje v oblasti výpočetní techniky (hardware i software), kopírování nebo rozmnožování dokumentů, dokladů a podobně, příprava a vyhotovení daňových přiznání, pronájem reklamních ploch, půjčování fotokopírovacích strojů, revize účtů (audit), pomoc při celním řízení, zajištění reklamy za účelem prezentace podnikatelů v oblasti vnitrostátní a mezinárodní dopravy, přepravy, zásilkovství a skladních zařízení, pronájem prodejních automatů.

- (730) **PRIMARIUS EU s.r.o.**, Horova 36/29, Hradec Králové, Pražské Předměstí, 50002, CZ  
(740) **DANĚK & PARTNERS** Advokátní a patentová kancelář, Ing. Vilém Daněk PhD. LL.M., patentový zástupce, Vinohradská 403/17, Praha 2, Vinohrady, 12000

- (210) **O-562905**  
(220) 03.04.2020  
(320) 03.04.2020  
(511) 14  
(540)



- (510) (14) šperky, drahé kameny, perly a drahé kovy, jakož i jejich imitace.  
(591) Barevná  
(730) **Great rent a.s.**, Velvarská 1628/41, Praha 6, Dejvice, 16000, CZ

- (210) **O-563071**  
(220) 14.04.2020  
(320) 14.04.2020  
(511) 9, 28  
(540)

### Heroes Magic World

- (510) (9) software pro počítačové hry a videohry, počítačový software stažený nebo ke stažení, stažené softwarové publikace, interaktivní zábavný software, data nahraná elektronicky z internetu, data nahraná ve strojově čitelné formě z internetu, disky, pásky, patrony, cd nosiče a další magnetická, elektronická nebo optická média, všechna se softwary pro počítačové hry nebo videohry; (28) počítačové hry, videohry, elektronické zábavní přístroje, přístroje na hraní elektronických her.  
(730) **Legal Base Art, s.r.o.**, Křížová 96/18, Brno, Staré Brno, 60300, CZ  
(740) Macek and Partners, Mgr. Jiří Macek, Sázavská 751/16, Praha 2, Vinohrady, 12000

- (210) **O-563072**  
(220) 14.04.2020  
(320) 14.04.2020  
(511) 9, 28  
(540)

### Heroes Magic War

- (510) (9) software pro počítačové hry a videohry, počítačový software stažený nebo ke stažení, stažené softwarové publikace, interaktivní zábavný software, data nahraná elektronicky z internetu, data nahraná ve strojově čitelné formě z internetu, disky, pásky, patrony, cd nosiče a další magnetická, elektronická nebo optická média, všechna se softwary pro počítačové hry nebo videohry; (28) počítačové hry, videohry, elektronické zábavní přístroje, přístroje na hraní elektronických her.  
(730) **Legal Base Art, s.r.o.**, Křížová 96/18, Brno, Staré Brno, 60300, CZ  
(740) Macek and Partners, Mgr. Jiří Macek, Sázavská 751/16, Praha 2, Vinohrady, 12000

- (210) **O-563272**  
(220) 21.04.2020  
(320) 21.04.2020  
(511) 9, 18, 25, 28  
(540)



- (510) (9) ochranné helmy pro sportovní účely, ochranné brýle pro sportovní účely, ochranné rukavice, sluneční brýle, oděvy potápěčské, masky potápěčské, potápěčské rukavice; (18) batohy, batohy pro horolezce, batohy turistické, hole se sedátkem, hole turistické, hole vycházkové; (25) sportovní dresy, sportovní obuv, sportovní tílka, bundy a krátké kabáty, čelenky, čepice, hřejivé návleky na nohy, kalhoty, kalhoty kratší délky, košile, košile s krátkým rukávem, lyžařské rukavice, návleky na nohy, nepromokavé oděvy, obuv, oděvy pro cyklisty, oděvy, opasky, pokrývky hlavy, ponča, ponožky, protiskluzové pomůcky na obuv, sukně, svetry, šály a šátky, nákrčníky, šátky Bandana, trička, vesty; (28) holenní chrániče, chrániče na lokty a chrániče kolen - nákolníky (sportovní potřeby), kryty na lyže, obaly na lyže, kůže tulení (obaly na lyžařské skluznice proti klouzání), ochranné vycpávky jako části sportovní výstroje, plavecké potápěčské ploutve, sněžnice, surfovací prkna.  
(730) **Buriánek Vojtěch Ing.**, Zahradní 859, Bakov nad Jizerou, 29401, CZ

(210) **O-563296**  
(220) 03.07.2020  
(320) 03.07.2020  
(511) 29, 30, 43  
(540)



(510) (29) konzervované, mražené, sušené a vařené ovoce a zelenina, želé, džemy, kompoty; (30) zmrzliny, sorbety a jiné produkty určené ke konzumaci v mraženém stavu, led (zmražená voda); (43) služby zajišťující stravování a nápoje, dočasné ubytování.  
(730) **Crostone s.r.o.**, Laubova 1659/2, Praha 3, Vinohrady, 13000, CZ

(210) **O-563304**  
(220) 22.04.2020  
(320) 22.04.2020  
(511) 11, 35, 37  
(540)



(510) (11) solární panely (vytápění), kouřovody a zařízení pro odvádění odpadních plynů, hořáky, kotle a ohřívače vody, topné, ventilační a klimatizační systémy; (35) administrativní služby, reklamní, marketingové a propagační služby; (37) kominické služby, instalace kotlů, instalační a montážní služby, čištění, opravy a údržba výrobků výše uvedených ve třídě 11.  
(730) **FleetCom s.r.o.**, Branická 1325/91, Praha 4, Braník, 14700, CZ

(210) **O-563373**  
(220) 23.04.2020  
(320) 23.04.2020  
(511) 7, 11, 37, 42  
(540)



(510) (7) zařízení a stroje pro zemědělství, pro zemní práce, pro stavebnictví, pro těžbu ropy a plynu, důlní zařízení, motory a hnací stroje (s výjimkou motorů pro pozemní vozidla), ovládací mechanismy strojů a motorů, manipulační zařízení, stroje a obráběcí stroje na zpracování materiálů a pro výrobu, části

a příslušenství k výše uvedeným strojům a zařízením, průmysloví roboti; (11) automatické dopravníky na přepravu popela, důlní lampy, přístroje a stroje na čištění vody, zařízení pro přikládání do kotlů a pecí, zařízení pro přísun paliva do topných kotlů, zařízení na spalování odpadů; (37) dobývání přírodních zdrojů, instalační služby, montážní služby, čištění, opravy a údržba a pronájem nástrojů, strojů, zařízení a vybavení pro stavebnictví, demolice, úklid a údržbu, stavebnictví a demolice staveb; (42) vědecké a technologické služby a související výzkum a projektování, analytické a výzkumné služby v průmyslu.

(591) Barevná  
(730) **EKOSTROJÍRENSTVÍ TŘINEC, a.s.**, Průmyslová 1038, Třinec, Staré Město, 73961, CZ  
(740) Mgr. Ondřej Kadlubiec, advokát, Husova 401, Třinec, Staré Město, 73961

(210) **O-563374**  
(220) 23.04.2020  
(320) 23.04.2020  
(511) 7, 11, 37, 42  
(540)



(510) (7) zařízení a stroje pro zemědělství, pro zemní práce, pro stavebnictví, pro těžbu ropy a plynu, důlní zařízení, motory a hnací stroje (s výjimkou motorů pro pozemní vozidla), ovládací mechanismy strojů a motorů, manipulační zařízení, stroje a obráběcí stroje na zpracování materiálů a pro výrobu, části a příslušenství k výše uvedeným strojům a zařízením, průmysloví roboti; (11) automatické dopravníky na přepravu popela, důlní lampy, přístroje a stroje na čištění vody, zařízení pro přikládání do kotlů a pecí, zařízení pro přísun paliva do topných kotlů, zařízení na spalování odpadů; (37) dobývání přírodních zdrojů, instalační služby, montážní služby, čištění, opravy a údržba a pronájem nástrojů, strojů, zařízení a vybavení pro stavebnictví, demolice, úklid a údržbu, stavebnictví a demolice staveb; (42) vědecké a technologické služby a související výzkum a projektování, analytické a výzkumné služby v průmyslu.

(591) Barevná  
(730) **EKOSTROJÍRENSTVÍ TŘINEC, a.s.**, Průmyslová 1038, Třinec, Staré Město, 73961, CZ  
(740) Mgr. Ondřej Kadlubiec, advokát, Husova 401, Třinec, Staré Město, 73961

(210) **O-563376**  
(220) 23.04.2020  
(320) 23.04.2020  
(511) 11, 30, 32  
(540)

## MYSTERY VIKING

(510) (11) stroje a přístroje na výrobu ledu, kombinované přístroje na výrobu a dávkování ledu, dávkovače ledu, zařízení na uchovávání ledu, zařízení na výrobu ledu; (30) produkty určené ke konzumaci v mraženém stavu, kostky ledu, led ke chlazení, led (zmražená voda), led na osvěžení; (32) nutričně obohacené nápoje, zeleninové nápoje, zeleninové šťávy (nápoje), sorbety (nápoje), perlivé vody, limonády, sycené minerální vody, ovocné nápoje, nápoje na bázi vody obsahující čajové výtažky, minerální vody (nápoje), ovocné šťávy, stolní vody, funkční nápoje na bázi vody, sirupy do nápojů, ochucené vody, sirupy na výrobu nápojů, izotonické nápoje, vody (nápoje), nápoje pro sportovce, voda z ledovce, nealkoholické nápoje, nápoje iontové.  
(730) **ROCQUET Production s.r.o.**, Janáčkovo nábřeží 157/53, Praha 5, Malá Strana, 15000, CZ  
(740) JUDr. Simon Mesropyan Ph.D., advokát, Rybná 678/9, Praha 1, Staré Město, 11000

(210) **O-563377**  
(220) 23.04.2020  
(320) 23.04.2020  
(511) 11, 30, 32  
(540)



- (510) (11) stroje a přístroje na výrobu ledu, kombinované přístroje na výrobu a dávkování ledu, dávkovače ledu, zařízení na uchovávání ledu, zařízení na výrobu ledu; (30) produkty určené ke konzumaci v mraženém stavu, kostky ledu, led ke chlazení, led (zmražená voda), led na osvěžení; (32) nutričně obohacené nápoje, zeleninové nápoje, zeleninové šťávy (nápoje), sorbety (nápoje), perlivé vody, limonády, sycené minerální vody, ovocné nápoje, nápoje na bázi vody obsahující čajové výtažky, minerální vody (nápoje), ovocné šťávy, stolní vody, funkční nápoje na bázi vody, sirupy do nápojů, ochucené vody, sirupy na výrobu nápojů, izotonické nápoje, vody (nápoje), nápoje pro sportovce, voda z ledovce, nealkoholické nápoje, nápoje iontové.
- (730) **ROCQUET Production s.r.o.**, Janáčkovo nábřeží 157/53, Praha 5, Malá Strana, 15000, CZ
- (740) JUDr. Simon Mesropyan Ph.D., advokát, Rybná 678/9, Praha 1, Staré Město, 11000

(210) **O-563438**  
(220) 27.04.2020  
(320) 27.04.2020  
(511) 14  
(540)



- (510) (14) šperky, klenoty, pouzdra na šperky a pouzdra na hodiny a hodinky, stříbrná nit (šperky), zlaté vlákno (šperky), dráty z drahých kovů (šperky), drátky z drahých kovů (šperky), zlaté nitě (šperky), náramky (šperky), slonovina (šperky), prsteny (šperky), perly (šperky), řetízky (šperky), medailónky (šperky), medailony (šperky), ozdoby (šperky), přívěšky (šperky), dámské šperky, výrobky z drahých kovů a z drahých kamenů i z jejich imitací v rámci této třídy, sochy a figurky vyrobené z drahých kovů či kamenů nebo jejich napodobenin nebo potažené drahými kovy nebo jejich napodobeninami, šperky z drahých kovů jako jsou stříbro, zlato, platina, s drahými kameny (drahokamy a polodrahokamy).
- (730) **Carlo Romani s.r.o.**, Strakonická 1424/21, Praha 5, Smíchov, 27711, CZ

(210) **O-563441**  
(220) 27.04.2020  
(320) 27.04.2020  
(511) 19, 37, 40  
(540)

### Kamenictví Savinec

- (510) (19) sochy a umělecké předměty vyrobené z materiálů jako kámen, beton a mramor, zahrnuté v této třídě, nezpracované a polozpracované materiály

zahrnuté v této třídě pro stavebnictví, nekovové konstrukce a přenosné stavební prvky, nekovové stavební a konstrukční materiály a prvky; (37) dobývání přírodních zdrojů; (40) zakázková výroba a montážní služby v oblasti výrobků uvedených ve tř. 19.

(730) **Savinec Petr Ing.**, č. p. 94, Žižice, 27401, CZ

(210) **O-563442**  
(220) 27.04.2020  
(320) 27.04.2020  
(511) 1, 3, 5  
(540)

No **virus** Active

- (510) (1) chemické látky, chemické materiály a chemické přípravky a přírodní chemické prvky; (3) kosmetické přípravky, parfumerie, přípravky pro osobní hygienu, mýdla a gely, čistící prostředky a vonné přípravky; (5) hygienické přípravky a výrobky, léčiva a veterinární přípravky a výrobky, přípravky na dezodoraci a čištění vzduchu.
- (591) Barevná
- (730) **Art4Promotion, s.r.o.**, Hlínská 434/9, České Budějovice, České Budějovice 4, 37001, CZ

(210) **O-563459**  
(220) 28.04.2020  
(320) 28.04.2020  
(511) 16, 35, 38, 41  
(540)



- (510) (16) tiskoviny, časopisy (periodika); (35) šíření reklamních materiálů, vydávání reklamních textů, propagace, reklama, styk s veřejností, zprostředkování propagace, reklamy, zpracování textu, on-line reklama v počítačové síti; (38) služby zpravodajské agentury, poskytování diskusních místností na internetu, poskytování on-line fór; (41) obrazové zpravodajství, vydávání textů (s výjimkou reklamních), poskytování informací v oblasti vzdělávání, poskytování informací v oblasti zábavy, poskytování uživatelských hodnocení pro zábavní nebo kulturní účely, psaní textů.
- (591) Barevná
- (730) **Město Poděbrady**, Jiřího náměstí 20/1, Poděbrady, Poděbrady I, 29001, CZ
- (740) **JP Legal s.r.o.**, advokátní kancelář, JUDr. Petr Šlauf, Kovářská 4, Plzeň, 30100

(210) **O-563441**  
(220) 27.04.2020  
(320) 27.04.2020  
(511) 19, 37, 40  
(540)

### Kamenictví Savinec

- (510) (19) sochy a umělecké předměty vyrobené z materiálů jako kámen, beton a mramor, zahrnuté v této třídě, nezpracované a polozpracované materiály

(210) **O-563460**  
(220) 28.04.2020  
(320) 28.04.2020  
(511) 16, 35, 38, 41  
(540)

**PODĚBRADSKÉ NOVINY**

(510) (16) tiskoviny, časopisy (periodika); (35) šíření reklamních materiálů, vydávání reklamních textů, propagace, reklama, styk s veřejností, zprostředkování propagace a reklamy, zpracování textu, on-line reklama v počítačové síti; (38) služby zpravodajské agentury, poskytování diskusních místností na internetu, poskytování on-line fór; (41) obrazové zpravodajství, vydávání textů (s výjimkou reklamních), poskytování informací v oblasti vzdělávání, poskytování informací v oblasti zábavy, poskytování uživatelských hodnocení pro zábavní nebo kulturní účely, psaní textů.  
(591) Barevná  
(730) **Město Poděbrady**, Jiřího náměstí 20/1, Poděbrady, Poděbrady I, 29001, CZ  
(740) JP Legal s.r.o., advokátní kancelář, JUDr. Petr Šlauf, Kovářská 4, Plzeň, 30100

(210) **O-563636**  
(220) 06.05.2020  
(320) 06.05.2020  
(511) 9, 16, 35, 37, 38, 39, 40, 42, 45  
(540)

**BSbee**  
urban

(510) (9) software, hardware, počítače, nosiče dat, bezpečnostní, zabezpečovací, ochranná a signalizační zařízení, zařízení a vybavení pro počítačové sítě, zařízení a vybavení pro datovou komunikaci, navigační, řídicí a sledovací systémy, navigační, řídicí a sledovací zařízení, měřicí, detekční, monitorovací a kontrolní přístroje a zařízení, měřicí, detekční, monitorovací a kontrolní systémy, software pro jízdenkový systém a systém řízení a správy veřejné osobní dopravy, software pro přenos dat, software pro správu vozového parku, software pro správu zařízení vydávajících jízdenky a zařízení na kontrolu jízdenek nebo kupónů, software pro řízení úloh marketingového managementu, řízení marketingových projektů, marketingových úloh, komunikace, rozpočtů a výsledků, software pro řízení dopravy, software ke zpracování elektronických plateb, přístroje na zpracování elektronických plateb, komunikační software k propojení celosvětových počítačových sítí, komunikační sítě, indikátory a ovladače, poplašné monitorovací systémy, bezpečnostní poplašné systémy (jiné než pro vozidla), bezdrátová komunikační zařízení pro přenos hlasu, dat nebo obrazu, elektrická komunikační zařízení, přístroje na záznam obrazu, přístroje pro záznam zvuku, automaty na vydávání lístků, přístroje na označování lístků, elektronické automaty na parkovací lístky, parkovací automaty pro vozidla, elektronické platební terminály, validátory lístků, aplikace ke stažení pro použití s mobilními zařízeními, software a aplikace pro mobilní zařízení, software a aplikace pro placení jízdného a parkovného, elektronické informační tabule, elektronické informační panely, informační zobrazovací terminály, instruktážní manuály v elektronické podobě, elektronické publikace ke stažení, elektronické mapy ke stažení, senzory pro internet věci (IoT), zesilovače signálu pro internet věci (antény) (IoT), brány pro internet věci (IoT), počítačové hardwarové

moduly pro použití v elektronických zařízeních používajících internet věci (IoT), počítačový aplikační software k použití v rámci internetu věci (IoT), počítačové hardwarové moduly pro použití v elektronických zařízeních používajících internet věci (IoT), inteligentní brány pro analýzu dat v reálném čase, software umělé inteligence pro analýzy, software pro správu firemního obsahu (ECM), software pro účinné řízení majetku, zdrojů a služeb; (16) papírnické zboží, kancelářské potřeby s výjimkou nábytku, tištěné listy, tiskoviny, mapy, brožury, manuály (návod); (35) shromažďování a třídění informací do počítačových databází, sběr dat, průzkum a analýzy trhu, statistické analýzy a podávání zpráv; (37) instalace systémů pro řízení dopravy, údržba a opravy elektronických zařízení, údržba a opravy elektronických přístrojů, instalace elektronických komunikačních sítí, instalace přístrojů komunikačních sítí, údržba a opravy datových komunikačních sítí, instalace a opravy elektrických zařízení, instalace elektrických strojů a generátorů, montáž, údržba a opravy počítačového hardware, montáž, údržba a opravy strojů; (38) přenos dat a informací prostřednictvím počítače a prostředků pro elektronickou komunikaci, informační přenos přes elektronické komunikační sítě; (39) poskytování informací vztahujících se k dopravě, dopravní informace, informační služby týkající se provozu, řízení dopravy prostřednictvím pokročilé komunikační sítě a technologie; (40) zakázková montáž elektronických součástí pro komunikační zařízení; (42) vývoj softwaru, programování, implementace softwaru, instalace softwaru, údržba softwaru, aktualizace softwaru, poradenské a informační služby vztahující se k navrhování, programování a údržbě počítačového softwaru, konzultační, poradenské a informační služby v oblasti informačních technologií, návrh a vývoj databází, vývoj počítačových programů, implementace počítačových programů, instalace počítačových programů, údržba počítačových programů, aktualizace počítačových programů, tvorba počítačových systémů, instalace, údržba a opravy softwaru pro počítačové systémy, konfigurace počítačových systémů a sítí, analýzy počítačových systémů, poskytování počítačových technologií prostřednictvím internetu (cloud computing), ukládání elektronických dat, monitorování síťových systémů, monitorování a kontrola počítačových systémů, vzdálené monitorování a kontrola počítačových systémů, služby kopírování a konverze dat, služby kódování dat, kopírování počítačových programů a software, inženýrské služby, výzkum a vývoj nových výrobků pro jiné osoby, konverze počítačových programů a dat (s výjimkou fyzické konverze), průmyslový design, server hosting, pronájem paměťového prostoru na serverech, služby poskytovatele cloud hosting, hostingové služby, software jako služba (SaaS), pronájem softwaru, technické projektové studie v oblasti počítačového hardwaru a softwaru, provádění studií technických projektů, externí poskytovatelé služeb v oblasti informačních technologií, testovací služby pro poplašné a monitorovací systémy, poskytování vyhledávačů pro získávání dat prostřednictvím komunikačních sítí, počítačové programování pro účely obchodních analýz a zpráv, počítačové služby pro analýzu dat, testování, analýza a monitorování navigačních signálů, testování, analýza a monitorování telekomunikačních signálů, navrhování a vývoj softwaru pro správu inventáře, navrhování a vývoj počítačového softwaru pro logistiku, řízení dodavatelských řetězců a elektronické obchodní portály; (45) služby elektronického monitorování pro bezpečnostní účely, monitorování bezpečnostních systémů.

(591) Barevná  
(730) **BS TS a.s.**, Mokrá 1289/1a, Praha 4, Chodov, 14900, CZ  
(740) Všetečka Zelený Švorčík a partneři, advokátní a patentová kancelář, JUDr. Michal Havlík, Hálkova 1406/2, Praha 2, Nové Město, 12000

(210) **O-563653**  
(220) 06.05.2020  
(320) 06.05.2020  
(511) 1, 6, 9, 12, 16, 17, 19, 20, 35, 39, 40, 42  
(540)

**PALLETX**

(510) (1) uhlík, epoxidová pryskyřice v surovém stavu, grafit pro průmyslové účely; (6) kovové konstrukce, kovové nádoby na skladování a přepravu, kovové nákladové palety, kovové manipulační palety, kovové přepravní palety; (9) software, přístroje a nástroje fotografické, přístroje a nástroje pro měření, přístroje a nástroje pro vážení, přístroje a nástroje pro signalizaci, přístroje a nástroje pro kontrolu (dohled); (12) zařízení pro přepravu zboží či obalů či palet či beden ve skladech a pro manipulaci s nimi; (16) papír a lepenka, palety z kartonu, nádoby z kartonu, tiskoviny související s logistikou a/nebo paletizací; (17) uhlíková vlákna jiná než na textilní použití; (19) dřevo jako polotovary, geotextilie; (20) palety, ne kovové, manipulační palety, ne kovové, všechny podobné výrobky, které jsou



známy jako přepravní palety, nádoby na skladování a přepravu, ne kovové, nákladové palety, ne kovové, přepravní palety, ne kovové, nádoby, zařazené do této třídy pro manipulaci a dopravu výrobků; (35) služby v oblasti obchodních expertíz, služby odborníků v podnikatelském výkonu, obchodní vedení, poradenské služby týkající se efektivnosti obchodní činnosti, konzultace v oboru managementu obchodní činnosti v oblasti dopravy a doručování, konzultační služby v oblasti udržitelných obchodních řešení, řízení dodavatelských řetězců, obchodní poradenství týkající se distribuce výrobků, provozní správy, logistiky, vratné logistiky, dodavatelských řetězců a výrobních systémů a distribučních řešení, řízení obchodní činnosti, jmenovitě řízení logistiky, zpětné logistiky, služeb dodavatelských řetězců, zviditelnění a synchronizace dodavatelských řetězců, prognózy týkající se poptávky a nabídky a procesů distribuce výrobků pro druhé; (39) dodávka zboží, doprava, doprava zboží, informace o skladování, poskytování informací o skladovacích službách, skladování, logistika v dopravě, nakládka a vykládka, nákladní kamionová doprava, přeprava, pronájem skladů, provoz skladů, skladování, uskladnění zboží, zprostředkování dopravy, zprostředkování přepravy, pronájem nádob všeho druhu, včetně palet, beden, měničů palet, zařízení na snášení a vynášení výrobků na palety, kovové police a systémy, polic na výrobky na paletách, oběh palet a nádob mezi různými uživateli; (40) zpracování materiálů během výroby nosičů zboží, recyklace odpadu, zakázková výroba nosičů zboží dle objednávky a specifikace jiných osob; (42) navrhování obalů, průmyslový design.

- (730) **PalletX s.r.o.**, Balbínova 206/16, Praha 2, Vinohrady, 12000, CZ  
(740) Chýský Lorenc, advokáti, s.r.o., JUDr. Michal Lorenc, Žerotínova 1132/34, Praha 3, 13000

(210) **O-563654**

(220) 06.05.2020

(320) 06.05.2020

(511) 1, 6, 9, 12, 16, 17, 19, 20, 35, 39, 40, 42

(540)

**PX LLET**

- (510) (1) uhlík, epoxidová pryskyřice v surovém stavu, grafit pro průmyslové účely; (6) kovové konstrukce, kovové nádoby na skladování a přepravu, kovové nákladové palety, kovové manipulační palety, kovové přepravní palety; (9) software, přístroje a nástroje fotografické, přístroje a nástroje pro měření, přístroje a nástroje pro vážení, přístroje a nástroje pro signalizaci, přístroje a nástroje pro kontrolu (dohled); (12) zařízení pro přepravu zboží či obalů či palet či beden ve skladech a pro manipulaci s nimi; (16) papír a lepenka, palety z kartonu, nádoby z kartonu, tiskoviny související s logistikou a/nebo paletizací; (17) uhlíková vlákna jiná než na textilní použití; (19) dřevo jako polotovar, geotextilie; (20) palety, ne kovové, manipulační palety, ne kovové, všechny podobné výrobky, které jsou známy jako přepravní palety, nádoby na skladování a přepravu, ne kovové, nákladové palety, ne kovové, přepravní palety, ne kovové, nádoby, zařazené do této třídy pro manipulaci a dopravu výrobků; (35) služby v oblasti obchodních expertíz, služby odborníků v podnikatelském výkonu, obchodní vedení, poradenské služby týkající se efektivnosti obchodní činnosti, konzultace v oboru managementu obchodní činnosti v oblasti dopravy a doručování, konzultační služby v oblasti udržitelných obchodních řešení, řízení dodavatelských řetězců, obchodní poradenství týkající se distribuce výrobků, provozní správy, logistiky, vratné logistiky, dodavatelských řetězců a výrobních systémů a distribučních řešení, řízení obchodní činnosti, jmenovitě řízení logistiky, zpětné logistiky, služeb dodavatelských řetězců, zviditelnění a synchronizace dodavatelských řetězců, prognózy týkající se poptávky a nabídky a procesů distribuce výrobků pro druhé; (39) dodávka zboží, doprava, doprava zboží, informace o skladování, poskytování informací o skladovacích službách, skladování, logistika v dopravě, nakládka a vykládka, nákladní kamionová doprava, přeprava, pronájem skladů, provoz skladů, skladování, uskladnění zboží,

zprostředkování dopravy, zprostředkování přepravy, pronájem nádob všeho druhu, včetně palet, beden, měničů palet, zařízení na snášení a vynášení výrobků na palety, kovových polic a systémů, polic na výrobky na paletách, oběh palet a nádob mezi různými uživateli; (40) zpracování materiálů během výroby nosičů zboží, recyklace odpadu, zakázková výroba nosičů zboží dle objednávky a specifikace jiných osob; (42) navrhování obalů, průmyslový design.

(591) Barevná

(730) **PalletX s.r.o.**, Balbínova 206/16, Praha 2, Vinohrady, 12000, CZ

(740) Chýský Lorenc, advokáti, s.r.o., JUDr. Michal Lorenc, Žerotínova 1132/34, Praha 3, 13000

(210) **O-563656**

(220) 07.05.2020

(320) 07.05.2020

(511) 9, 35, 38, 41, 42, 45

(540)



- (510) (9) software, počítačový software, počítačové programy, obslužný, bezpečnostní a šifrovací software, bezpečnostní počítačový software ke stažení, software v podobě platformy, software na obranu proti kyberútokům, software pro simulaci informačně technologických a kybernetických útoků, software cloudového serveru, systémový software a firmware a software a firmware pro systémovou podporu, platformy počítačového softwaru, nahrané nebo ke stažení, cloud computingový software ke stažení, cloudové servery, nosiče dat pro počítače s nahraným softwarem; (35) propagační činnost, reklama, pomoc při řízení obchodní činnosti, obchodní konzultační a poradenské služby, obchodní administrativní, poradenství v otázkách pomoci při řízení obchodní činnosti u podniků, které jsou činné v oboru počítačových sítí, počítačové bezpečnosti, informační bezpečnosti, elektronické bezpečnosti, kyber bezpečnosti a datové bezpečnosti, kancelářské práce, sběr dat, vedení počítačové evidence, systematizace údajů do počítačových databází, správa a sestavování dat v počítačových databázích, poradenství ohledně zpracování dat; (38) spoje (komunikace), přenos elektronické pošty, počítačová komunikace a přístup k internetu, internetové komunikační služby, internetové konferenční služby, poskytování přístupu k internetu, poskytování přístupu k webovým stránkám, poskytování vzdáleného přístupu k datům, poskytování přístupu k informacím na internetu, poskytování přístupu do počítačových databází, elektronická výměna dat, poskytování interaktivních komunikačních služeb prostřednictvím internetu nebo online spojení; (41) školství, výchova, vzdělávání, sportovní a kulturní aktivity, zábava, vyučování, studium, pořádání odborných kurzů a školení, poskytování vzdělávacích informací, psaní a vydávání knih, vydávání a poskytování elektronických on-line publikací, manuálů a časopisů, plánování, pořádání, organizování a vedení školení, seminářů, konferencí, vzdělávacích soutěží a pracovních setkání, vydavatelská a nakladatelská činnost, zejména vydávání novin, časopisů, knih, včetně vydávání tiskovin prostřednictvím počítačových sítí, pořizování videozáznamů, fotografií, ediční činnost, publikační činnost, nahrávání nosičů zvukových nebo obrazových zvukových, praktický výcvik, nahrávání nosičů dat, školení v oblasti informačních technologií, výchova a vzdělávání v oblasti kybernetické bezpečnosti; (42) vědecké a technologické služby a související výzkum a projektování, navrhování a vývoj počítačového hardwaru a softwaru, poradenství v oblasti počítačového softwaru, instalace počítačového softwaru, design a vývoj softwaru, tvorba počítačového softwaru, aktualizace počítačového software, počítačové programování a návrhy počítačového softwaru, pronájem počítačových programů, údržba a opravy softwaru, programování softwaru pro internetové platformy, poradenství vztahující se k softwaru pro komunikační systémy, software jako služba (saas), poskytování dočasně používaného webového softwaru, hosting počítačových dat, souborů, aplikací a informací, cloud computing,

navrhování a vývoj počítačového hardwaru a softwaru pro předcházení kybernetickým útokům, konzultační služby v oblasti informačních technologií, počítačové systémové analýzy, dálkové sledování počítačových systémů, počítačové programování, instalace počítačových programů, služby v oblasti ochrany proti počítačovým virům, výzkum a vývoj v oblasti kybernetické bezpečnosti, tvorba a správa webových stránek, vývoj počítačových programů pro simulaci kybernetických útoků, poradenství v oblasti zabezpečení dat, technické poradenství vztahující se k bezpečnosti, poradenství v oblasti bezpečnostního softwaru, platforma jako služba (paas), programování operačního softwaru pro přístup ke cloudové výpočetní síti a její používání, ověřovací služby pro zabezpečení počítačů, poradenství podnikům v oboru počítačových sítí, počítačové bezpečnosti, informační bezpečnosti, elektronické bezpečnosti, kyber bezpečnosti a datové bezpečnosti, organizační poradenství pro provozní a právní bezpečnostní standardy; (45) poskytování licencí na počítačový software, registrace doménových jmen pro identifikaci uživatelů na globální počítačové síti (právní služby).

- (730) **Masarykova univerzita**, Žerotínovo náměstí 617/9, Brno, Brno-město, 60200, CZ  
(740) HARBER IP s.r.o., Dukelských hrdinů 567/52, Praha 7, Holešovice, 17000

(210) **O-563672**

(220) 07.05.2020

(320) 07.05.2020

(511) 5, 25, 32, 41

(540)

### Exclury

(510) (5) hygienické přípravky pro osobní hygienu (jiné než toaletní přípravky), šampóny, mýdla, lotiony a prostředky ústní hygieny, vše s léčivými přísadami, potravinové doplňky určené jako doplňky běžné stravy nebo s příznivými účinky na zdraví, potravinové náhražky a dietické potraviny a nápoje upravené pro léčebné (humánní) a veterinární účely; (25) oděvy a obuv pro sportovní účely, lyžařské rukavice, sportovní tílka, cyklistické oděvy, obleky na karate a judo, fotbalová obuv, gymnastická obuv, lyžařské boty, nánožníky (ne elektricky vyhřívané); (32) dealkoholizované nápoje, nealkoholické nápoje, nápoje na bázi rýže a na bázi sóji (jiné než náhražky mléka), energetické nápoje, izotonické nápoje, nápoje pro sportovce obohacené o proteiny, nealkoholové esence a ovocné výtažky pro přípravu nápojů; (41) vzdělávání osob, drezúra zvířat, zábavní služby, služby pro pobavení nebo rekreaci osob, veřejné předvádění vizuálního umění nebo literatury pro kulturní či vzdělávací účely.

(730) **Paseka Stanislav**, Přátelství 266/26, Praha 10, Uhřetěves, 10400, CZ

(740) Matoušek a Selucká, advokátní kancelář s.r.o., Mgr. Ludvík Matoušek, Kovářská 549/12, Praha 9, Libeň, 19000

(210) **O-563739**

(220) 11.05.2020

(320) 11.05.2020

(511) 30, 35, 40, 43

(540)



(510) (30) kávové nápoje, káva, pizza, calzone (plněná pizza), hotová jídla na bázi těstovin, lasagne, plněné těstoviny, chlebové tyčinky (grissini), měkké chlebové pečivo, pekárenské výrobky, cukrovinky, čokoláda a zákusky, potraviny vyrobené z těsta; (35) reklamní, marketingové a propagační služby, reklama online, venkovní reklama, poskytování obchodních informací spotřebitelům v souvislosti s potravinami a nápoji; (40) pražení a zpracování kávy; (43) poskytování jídla a nápojů, restaurace, restaurace s

odnosem jídel s sebou, catering (poskytování jídla a nápojů), delikatesy (restaurace), kavárna, podávání jídel a nápojů hostům v restauracích, pohostinství (služby), pořádání svatebních recepcí (zajišťování potravin a nápojů), služby ochutnávky vín (zajištění nápojů), služby sommelierů, příprava jídel, pizzerie, firemní akce (poskytování jídel a nápojů), příprava a poskytování stravování a nápojů pro okamžitou spotřebu, služby týkající se odnosu jídla s sebou.

(591) Barevná

(730) **Marková Andrea Mgr.**, Barrandova 353/14, Plzeň, Východní Předměstí, 32600, CZ

(740) Mgr. Jan Marek, advokát, Sadová 636, Domažlice, Týnské Předměstí, 34401

(210) **O-563748**

(220) 10.02.2020

(320) 10.02.2020

(511) 9, 16, 35, 36, 38, 42, 45

(540)

### CURVE

(510) (9) počítačový software, počítačový hardware, magnetické datové nosiče, počítačové operační programy (nahrané), zařízení pro zpracování dat, počítače, stahovatelné elektronické publikace, počítačový software v souvislosti s transakcemi realizovanými prostřednictvím kreditních karet, počítačový software a počítačové programy (stahovatelný/nahraný počítačový software) v souvislosti s transakcemi realizovanými prostřednictvím kreditních karet, počítačový hardware a software (nahraný a/nebo stahovatelný) pro správu bankovníctví, kreditních karet, debetních karet, platebních karet, uložených hodnot, elektronických převodů peněžních prostředků, elektronických plateb dat týkajících se placení účtů, přístroje pro sledování, správu a analýzy finančních účtů prostřednictvím celosvětové počítačové sítě, počítačový hardware a software pro umožnění platebních transakcí elektronickými prostředky prostřednictvím bezdrátových sítí, celosvětových počítačových sítí a/nebo mobilních telekomunikačních zařízení, počítačový hardware a software pro umožnění poskytování finančního úvěru spotřebitelům a podnikům, stahovatelné počítačové programy a aplikační software pro mobilní telefony a další digitální zařízení zahrnující přístup k finančním informacím, digitální peněženka umožňující uživatelům přístup k informacím o srovnání cen, hodnocením výrobků, odkazům na maloobchodní stránky jiných poskytovatelů, a informacím o slevách, magneticky kódované kreditní karty, kreditní karty, kreditní karty [kódované], kreditní karty (magnetické), přístroje pro kódování kreditních karet [periferní počítačová zařízení], magnetické platební karty, nositelný počítačový hardware, nositelná periferní počítačová zařízení, audiovizuální mobilní a chytrá elektronická zařízení a s nimi související software; (16) kreditní karty bez magnetického kódování; (35) reklama, řízení obchodní činnosti, obchodní administrativa, kancelářské práce, obchodní poradenství, správa finančních záznamů, propagace finančních služeb pro třetí osoby, prezentace finančních produktů v komunikačních médiích, pro maloobchodní účely, správa počítačových databází, služby věrnostních karet, služby registrace kreditních karet, prezentace zboží v komunikačních médiích pro maloobchodní účely, služby srovnávání cen, služby marketingového poradenství, služby průzkumu trhu, obchodní, průmyslová a podnikatelská podpora, oceňování podniků, poradenské služby pro obchodní vedení, marketingové studie, statistické informace (obchodní), obchodní průzkum, styk s veřejností, vydávání reklamních textů, poskytování informací o nakupování zboží a služeb online prostřednictvím internetu a dalších počítačových sítí; (36) finanční služby, komputerované finanční služby, finanční poradenské služby, finanční informace, analýza finančních údajů, služby online finančních transakcí, finanční služby, zejména bankovní služby, investiční služby, služby týkající se kreditních karet, služby týkající se debetních karet, služby týkající se platebních karet a služby týkající se předplacených karet, služby finančního posouzení a řízení rizik pro jiné v oblasti spotřebitelských úvěrů, finanční informace poskytované počítačem prostřednictvím zabezpečené informační počítačové sítě, poskytování finančních služeb na podporu maloobchodních služeb poskytovaných online, prostřednictvím elektronických sítí, finanční analýzy a konzultace, služby týkající se kreditních karet a peněžních karet, služby týkající se bankovních karet, kreditních karet, debetních karet a elektronických platebních karet, služby validace kreditních karet, náhrada hotovosti prostřednictvím kreditních karet, služby ochrany a registrace kreditních karet, služby zpracování transakcí realizovaných prostřednictvím kreditních karet, verifikace kreditních karet, služby elektronické peněženky (platební služby), zpracování plateb realizovaných prostřednictvím platebních karet, zpracování plateb pro banky, zpracování plateb týkajících se platebních

karet, zpracování plateb týkajících se kreditních karet, finanční řízení výplat náhrad pro jiné osoby, služby validace debetních karet, služby správy plateb, zpracování plateb, zúčtovací služby, zúčtování šeků, ověřování šeků, služby plateb na dálku, výplata a příjem peněžních prostředků v roli zprostředkovatele, služby týkající se platebních transakcí prostřednictvím karet, služby týkající se platebních transakcí prostřednictvím kredit scoringu, služby credit ratingu, dluhové poradenství, služby řízení dluhu, úvěrové financování, poskytování prostředků pro prodej na úvěr, služby zařizování úvěrů, zprostředkování úvěrů, zařizování úvěrů, úvěrové konzultace, úvěrové poradenství, úvěrové služby; (38) telekomunikace, mobilní telekomunikační služby, internetové telekomunikační služby, datové komunikační služby, elektronický přenos dat prostřednictvím celosvětové sítě pro vzdálené zpracování dat, včetně internetu, přenos informací z datové banky uložené v počítači nebo prostřednictvím internetu v oblasti finančních služeb, elektronická pošta, služby zaslání a přijímání zpráv, poskytování přístupu pro více uživatelů k zabezpečené počítačové informační síti pro přenos a šíření škály informací v oblasti finančních služeb, pronájem doby přístupu k počítačové databázi; (42) vědecké a technologické služby a výzkum a vývoj s tím související, průmyslová analýza a služby průmyslového výzkumu, vývoj a výzkum počítačového hardwaru a softwaru v souvislosti s poskytováním finančních služeb; (45) služby sociálních sítí online, služby sociálních sítí online přístupné prostřednictvím stahovatelných mobilních aplikací.

- (730) **Curve OS Limited**, 15-19 Bloomsbury Way, London, WC1A 2TH, GB  
(740) HAVEL & PARTNERS s.r.o., advokátní kancelář, Mgr. Robert Nešpůrek LL.M., advokát, Na Florenci 2116/15, Praha 1, Nové Město, 11000

- (210) **O-563758**  
(220) 12.05.2020  
(320) 12.05.2020  
(511) 6, 9, 20, 40  
(540)



- (510) (6) kovové ohnivzdorné skříně (jiné než nábytek); (9) elektrické a elektronické prvky spadající do této třídy, elektroinstalační skříně, rozvodné skříně a rozvodné pulty (elektrotechnika); (20) nábytek, kovový nábytek spadající do této třídy, kovové skřínky a skříně (nábytek); (40) zakázková výroba elektroinstalačních skříní, rozvodných skříní a kovového nábytku, stříhání, řezání, tvarování a úprava kovů.

- (730) **RAKON spol. s r.o.**, Erbenova 404/14, Liberec, Liberec VIII-Dolní Hanychov, 46008, CZ  
(740) RETROPATENT s.r.o., Dobiášova 1246/29, Liberec, Liberec VI-Rochlice, 46006

- (210) **O-563761**  
(220) 12.05.2020  
(320) 12.05.2020  
(511) 1, 5, 29  
(540)

**Alavis Maxima Bestier Tribulus Extra  
porce testosteronu do vaší ložnice**

- (510) (1) protein pro lidskou spotřebu; (5) výrobky farmaceutické, parafarmaceutické a veterinární, vitamíny a minerály a stopové prvky, dietní a nutriční přípravky a léčiva, medicínální sirupy, výtažky z léčivých bylin a kombinované přípravky vitamínů, minerálů, stopových prvků a bylinných výtažků, potravinové doplňky obohacené vitamíny nebo minerály nebo stopovými prvky, vitamínové přípravky, vitamíny a multivitaminové preparáty, minerály a multiminerálové preparáty, bylinné čaje, léčivé byliny, cukrovinky nebo pastilky nebo tabletky nebo tobolky nebo kapsle nebo žvýkačky s léčivými přísadami, dietetické látky upravené pro lékařské účely, minerální vody a dietetické nápoje upravené pro lékařské účely, dietní potraviny upravené pro lékařské účely, doplňky výživové pro lékařské účely, bílkovinné přípravky nebo potravina pro lékařské účely, balzámy a krémy a masti pro lékařské účely, chemické přípravky pro lékařské účely, léčivé oleje, oleje pro lékařské účely, tuky pro

lékařské účely, léčivé soli, tinktury pro lékařské účely, bylinné výtažky nebo sirupy, vitamínová a minerální výživa ve formě koncentrátů, proteinové koncentráty jako výživné přísady k potravinám upravené pro léčebné účely, droždí pro farmaceutické účely, potravinové doplňky s léčebnými účinky, výživné nebo dietetické přípravky pro lékařské účely pro denní doplnění stravy jako rozpustná strava nebo samostatná směs, která se skládá hlavně z mléka v prášku nebo ze živočišných nebo zeleninových proteinů, také s přísadkou vitamínů nebo minerálů nebo stopových prvků nebo cukru - vše v rámci této třídy, potravinové doplňky ne pro lékařské účely (zařazené v této třídě) a obsahující látky živočišného původu, přípravky zvláštní výživy pro sportovce nebo osoby s vysokým energetickým výdejem (potravinové doplňky), výživné přípravky pro denní doplnění stravy, která se skládá hlavně z mléka v prášku nebo ze živočišných nebo zeleninových proteinů, také s přísadkou vitamínů nebo minerálů, stopových prvků nebo cukru (potravinové doplňky); (29) jedlá želatina, želatinové výrobky a přípravky pro výživu na bázi želatiny, tuky jedlé, oleje jedlé, extrakty z chaluhy jako výživa, proteinové výrobky a přípravky pro výživu.

- (730) **LIGHTHOUSE INTERNATIONAL INC.**, 255 Keele St., Toronto M6P-2K1, Ontario, CA  
(740) BOHEMIA PATENT, Ing. Jana Vandělíková, Peterská 1136/12, Praha 1, Nové Město, 11000

- (210) **O-563832**  
(220) 14.05.2020  
(320) 14.05.2020  
(511) 6, 9, 12, 16, 22, 35, 36, 37, 38, 39, 41, 42, 45  
(540)



- (510) (6) reklamní a vývěsní panely a sloupky, a to kovové mobilní nebo nemobilní, kovový zobrazovací panel, kovové stánky, kovové přístřešky, kovové lavice, kovové kontejnery, kovové desky k připevnění jízdních kol; (9) elektronické databáze a databázové produkty na internetu, mobilních platformách WAP, CD a DVD, digitální interaktivní dotykové obrazovky mobilní nebo zabudované v panelech, přístřešcích, kioscích, sloupech, budovách nebo jiných zařízeních, interaktivní informační panely pro veřejnost, tedy panely s počítačovými terminály umožňující veřejnosti připojení k síti za účelem získání různých informací, elektronické signální nebo kontrolní přístroje, elektronické publikace ke stažení poskytované on-line prostřednictvím databází, internetu nebo jiných komunikačních sítí všeho druhu, digitální obsah ke stažení a další elektronická data s možností stažení, software pro rozpoznání obrazu a obsahu s využitím mobilního telefonu, telekomunikační přístroje na zpracování, šíření, přenos zpráv a informací, pevné nebo přenosné elektronické přístroje poskytující informace, magnetické, inteligentní, mikroprocesorové karty pro předplatné a platby, elektronické listky; (12) dopravní prostředky pro pohyb po zemi; (16) plakáty, tiskoviny všeho druhu - periodické a neperiodické publikace včetně reklamních a propagačních, časopisy, formuláře, příručky, ochranné obaly z papíru, samolepky, databázové produkty v listinné formě; (22) reklamní potíštěná plachtovina a plátno; (35) reklamní, inzertní, propagační činnost, pronájem reklamních, inzertních a propagačních médií a ploch, šíření a distribuce reklamních materiálů, poradenská činnost v oblasti reklamy, organizace v oblasti reklamy, zastupování reklamních společností, nákup a zprostředkování prostoru pro reklamu, venkovní reklama, reklama na internetu, reklama prostřednictvím mobilních telefonů, počítačových nebo telefonních sítí, šíření a distribuce reklamních materiálů, maloobchodní činnost, velkoobchodní činnost, internetový obchod, zprostředkovatelská činnost v oblasti obchodu - vše s výše uvedenými výrobky ve třídách 6, 9, 12, 16, 22, obchodní management, pomoc při řízení obchodní činnosti, průzkum trhu, vytváření firemní strategie, public relations, marketing, obchodní

administrativa, kancelářské práce; (36) služby finanční, služby peněžní, služby nemovitostní; (37) instalační služby reklamních digitálních panelů, umístění, údržba, opravy a sundání sejmutí reklamních panelů a sloupů, reklamních placht a pláten, signalizačních a kontrolních zařízení, tištěných nebo jiných informačních nosičů, monitorů, světelných značení, interaktivních informačních panelů pro veřejnost, telekomunikačních přístrojů pro tvorbu, šíření a přenos zpráv a informací; (38) šíření informací prostřednictvím komunikačních sítí, například internetu nebo jiné sítě včetně bezdrátové, kabelové, případně satelitní, provozování a zajišťování komunikačních služeb, jako jsou diskusní skupiny v režimu on-line, elektronická pošta, počítačová komunikace, přenos zpráv a obrazových informací pomocí počítače, distribuce informací pomocí komunikace mezi sítěmi, provozování internetového serveru, služby přenosu publikací na nosičích přenášených po síti, provozování internetového portálu, poskytování přístupu k internetu, služby spojené se zřízením a provozem internetového připojení, zprostředkování přístupu uživatelům k internetu a zajišťování jeho provozu, služby na internetu (komunikační a vyhledávací služby, informační služby v oblasti komunikací, služby internetových síťových her, zprostředkování připojení na internet, zajištění prostoru pro osobní webové stránky), informační kanceláře on-line, poskytování přístupů k počítačovým databázím, poskytování přístupů k počítačovým serverům a sítím; (39) doprava, balení a skladování zboží, organizování cest, pronájem pozemních dopravních prostředků; (41) nakladatelská a vydavatelská činnost, vydávání knih, publikací, časopisů, CD-ROM titulů, tvorba audiovizuálních děl, datových souborů včetně jejich elektronické podoby, korespondenční kurzy, výroba zvukových a zvukově obrazových záznamů, zábava, sportovní a kulturní aktivity, výchovná, školící a zábavní činnost, výstavy kulturní a vzdělávací, pořádání a organizace výstav ke kulturním a vzdělávacím účelům, pořádání kulturních, sportovních a společenských akcí v rámci této třídy, zpravodajské služby, překladatelské a tlumočnické služby, agenturní činnost v oblasti kultury, zprostředkování v oblasti kultury, klubové služby (výchovné, zábavní, umělecké, kulturní), organizování soutěží, zábava na digitálních reklamních panelech, produkce reklamních filmů nebo filmů o institucích na videopáskách, fotografické služby, digitální zpracování obrazu; (42) návrh a vývoj počítačového hardwaru a softwaru, tvorba a instalace software a tvorba počítačových systémů, poradenství poskytované v souvislosti se zaváděním software, počítačové programování, aktualizace počítačových programů, instalace počítačových programů, umístění webových stránek, programování internetových databázových systémů a internetových aplikací, programování multimediálních aplikací, tvorba multimediálních dokumentů, prezentací, aplikací, katalogů, konstrukce WWW prezentací a řešení WWW serverů, počítačové animace a vizualizace, tvorba programových projektů, tvorba informačních databází, navrhování programového vybavení internetových, intranetových či jiných síťových serverů, serverových stanic a systémů, včetně instalace, zavádění, aktualizace a údržby, návrhy, strukturování a programování či jiné vytváření databází, jiných datových systémů a aplikací pro jejich zpracování, včetně poskytování přístupu k nim a jejich instalace, zavádění, aktualizace a údržby, návrhy, strukturování a programování či jiné vytváření internetových či intranetových počítačových stránek a nástěnek (webpages a websites) a internetových či intranetových aplikací, včetně jejich instalace, zavádění, aktualizace a údržby, hostování (poskytování volného prostoru) pro internetové či intranetové počítačové stránky a nástěnky (webpages a websites) nebo hostování (poskytování volného prostoru) v rámci těchto stránek či nástěnek, hostování (poskytování volného prostoru) pro internetové či intranetové aplikace, převod (konverze) počítačových programů, dat či jiných údajů v elektronické podobě z různých formátů do jiných formátů, převod (konverze) dokumentů, dat či jiných údajů na elektronická média (ne fyzický), vědecké a technologické služby a související výzkum a projektování, analytické a výzkumné služby v průmyslu, tvůrčí a umělecké práce, a to grafické a tematické zpracování návrhů, plánování reklamních ploch a reklamních médií, tvorba a návrh, vývoj a programování reklamních multimediálních výrobků, jmenovitě animace, prezentace ve 3D, kartografické služby v trojrozměrném provedení nebo s výstupem na papírovém nosiči, grafický design; (45) právní služby, bezpečnostní služby pro ochranu majetku a jednotlivců.

(730) **BigBoard Praha, a.s.**, Na strži 2097/63, Praha 4, Krč, 14000, CZ

(210) **O-563872**  
(220) 15.05.2020  
(320) 15.05.2020  
(511) 9, 12, 25, 35, 37, 41  
(540)

**BONMOTO.CZ**  
**VŠE NA MOTO**

(510) (9) helmy pro motocyklisty, komunikační systémy na helmy, ochranné helmy pro sportovní účely, ochranné sportovní helmy, ochranné přílby pro motocyklisty, ochranné přílby pro cyklisty, přílby pro řidiče, cyklistické brýle, brýle pro motocyklisty, brýle proti slunci, brýle pro sportovní účely, sport (ochranné brýle pro -), brýle s antireflexní úpravou, bezpečnostní brýle na ochranu očí, ochranné brýle, ochranná obuv, ochranná protíúrazová obuv, ochranná obuv pro prevenci úrazu nebo zranění, měřicí, detekční, monitorovací a kontrolní zařízení, elektrické akumulátory pro vozidla, baterie pro elektrická vozidla, měřiče vzdálenosti, tachometry pro vozidla, chrániče břicha na ochranu proti zranění (jiné než části sportovního oblečení nebo přizpůsobené na specifické sporty), kalhoty na ochranu před úrazy, ozáření nebo ohněm, měřiče rychlosti, bezpečnostní, zabezpečovací, ochranná a signalizační zařízení; (12) motocykly, skútry (motocykly), stojánky motocyklů, kola motocyklů, sedla motocyklů, rámy motocyklů, motokrosové motocykly, motory motocyklů, elektrické motocykly, motocyklové stojany, motocyklová řídítka, motocyklové stupačky, motocyklové rámy, pneumatiky na motocykly, hnací řetězy motocyklů, tlumiče na motocykly, stojany na motocykly, motocykly na motokros, paprsky pro motocykly, řídítka pro motocykly, zvonky na motocykly, sedla pro motocykly, blatníky pro motocykly, zavazadelníky pro motocykly, motory pro motocykly, volnoběžky pro motocykly, řetězy na motocykly, klaksony pro motocykly, pedály pro motocykly, brašny na motocykly, kliky pro motocykly, motocyklové sedlové brašny, rukojeti řídítek (součásti motocyklů), potahy sedel na motocykly, přizpůsobené plachty na motocykly, protiskluzové pásky na motocykly, otočné rukojeti na motocykly, náboje kol vozidel (motocyklů), postranní vozíky pro motocykly, tlumiče řídítek (části motocyklů), brzdové pedály (části motocyklů), brzdová lanka (části motocyklů), brzdové kotouče (části motocyklů), brzdové třmeny (části motocyklů), řadící páky (části motocyklů), ráfky kol pro motocykly, brzdové rotory pro motocykly, konstrukční díly pro motocykly, brašny přizpůsobené pro motocykly, paprsky kol pro motocykly, přední vidlice na motocykly, vzduchové pumpičky pro motocykly, duše pro pneumatiky motocyklů, řetězová kola na motocykly, válečkové řetězy pro motocykly, kavné vidlice pro motocykly, opěrky spolujezdce na motocykly, sedlové brašny na motocykly, motorčky, mini motorčky, blatníky pro dvojkolová motorová vozidla nebo jízdní kola, vzduchové pumpy pro dvojkolová motorová vozidla a jízdní kola, vozidla a dopravní prostředky, části a příslušenství dopravních prostředků, části a příslušenství pozemních vozidel, zpětná zrcátka; (25) motocyklové kombinézy, motocyklové rukavice, motocyklové bundy, motocyklistické boty, pokrývky hlavy, šátky, šály, oděvy, svetry, sportovní oblečení, řidčské rukavice, rukavice, nákrčníky, části oděvů, obuvi a pokrývek hlavy, funkční spodní prádlo, kalhoty, jezdecké kalhoty, pásky, kožené pásky, textilní pásky, pásky vyrobené z imitace kůže, džíny, džíny a džínové oblečení, trička, kukly, oděvy pro motoristy, nepromokavé obleky pro motocyklisty, oděvy pro motocyklisty z kůže; (35) řízení obchodní činnosti, on-line obchod, maloobchod a velkoobchod s výrobky výše uvedenými ve třídách 9, 12 a 25, reklamní, marketingové a propagační služby, obchodní služby a informace pro spotřebitele, pomoc v obchodní a podnikatelské činnosti, management a administrativní služby, internetový marketing, poskytování marketingových informací prostřednictvím internetových stránek, propagace prodeje, obchodní marketing (nikoli prodej), reklamní služby týkající se prodeje zboží, reklamní služby v oblasti motorových vozidel, obchodní poradenské služby vztahující se k franchisingu v oblasti prodeje motorových vozidel; (37) opravy a údržba motocyklů, opravy, údržba a servis motorových vozidel a jejich částí, údržba a opravy motorových vozidel; (41) organizování motocyklových závodů, organizování motocyklových rallye, výuka jízdy na motocyklu, výcvik jízdy na motocyklu, příprava a pořádání kulturních aktivit, organizování sportovních činností a sportovních soutěží, zábavní služby poskytované na motoristickém závodním okruhu.

(730) **BONMOTO s.r.o.**, Hlavní 896/116, Brno, Komín, 62400, CZ  
(740) **Mgr. Martin Strnad**, advokátní kancelář, **Mgr. Martin Strnad**, Šámalova 724/80, Brno, Zábřovice, 61500

(210) **O-563876**  
(220) 15.05.2020  
(320) 15.05.2020  
(511) 9, 12, 25, 35, 37, 41  
(540)

### BONMOTO

(510) (9) helmy pro motocyklisty, komunikační systémy na helmy, ochranné helmy pro sportovní účely, ochranné sportovní helmy, ochranné přilby pro motocyklisty, ochranné přilby pro cyklisty, přilby pro řidiče, cyklistické brýle, brýle pro motocyklisty, brýle proti slunci, brýle pro sportovní účely, sport (ochranné brýle pro -), brýle s antireflexní úpravou, bezpečnostní brýle na ochranu očí, ochranné brýle, ochranná obuv, ochranná protiúrazová obuv, ochranná obuv pro prevenci úrazu nebo zranění, měřicí, detekční, monitorovací a kontrolní zařízení, elektrické akumulátory pro vozidla, baterie pro elektrická vozidla, měřiče vzdálenosti, tachometry pro vozidla, chrániče břicha na ochranu proti zranění (jiné než části sportovního oblečení nebo přizpůsobené na specifické sporty), kalhoty na ochranu před úrazu, ozářením nebo ohněm, měřiče rychlosti, ochranné oděvy pro motocyklisty na ochranu před úrazem nebo zraněním, bezpečnostní, zabezpečovací, ochranná a signalizační zařízení; (12) motocykly, skútry (motocykly), stojánky motocyklů, kola motocyklů, sedla motocyklů, rámy motocyklů, motokrosová motocykly, motory motocyklů, elektrické motocykly, motocyklové stojany, motocyklová řídítka, motocyklové stupáčky, motocyklové rámy, pneumatiky na motocykly, hnací řetězy motocyklů, tlumiče na motocykly, stojany na motocykly, motocykly na motokros, paprsky pro motocykly, řídítka pro motocykly, zvonky na motocykly, sedla pro motocykly, blatníky pro motocykly, zavazadelníky pro motocykly, motory pro motocykly, volnoběžky pro motocykly, řetězy na motocykly, klaksony pro motocykly, pedály pro motocykly, brašny na motocykly, kliky pro motocykly, motocyklové sedlové brašny, rukojeti řídítek (součásti motocyklů), potahy sedel na motocykly, přizpůsobené plachty na motocykly, protiskluzové pásky na motocykly, otočné rukojeti na motocykly, náboje kol vozidel (motocyklů), postranní vozíky pro motocykly, tlumiče řídítek (části motocyklů), brzdové pedály (části motocyklů), brzdová lanka (části motocyklů), brzdové kotouče (části motocyklů), brzdové třmeny (části motocyklů), řadící páky (části motocyklů), ráfky kol pro motocykly, brzdové rotory pro motocykly, konstrukční díly pro motocykly, brašny přizpůsobené pro motocykly, paprsky kol pro motocykly, přední vidlice na motocykly, vzduchové pumpičky pro motocykly, duše pro pneumatiky motocyklů, řetězová kola na motocykly, válečkové řetězy pro motocykly, kyvné vidlice pro motocykly, opěrky spolujezdce na motocykly, sedlové brašny na motocykly, motorky, mini motorky, blatníky pro dvojkolová motorová vozidla nebo jízdní kola, vzduchové pumpy pro dvojkolová motorová vozidla a jízdní kola, vozidla a dopravní prostředky, zpětná zrcátka, části a příslušenství dopravních prostředků, části a příslušenství pozemních vozidel; (25) motocyklové kombinézy, motocyklové rukavice, motocyklové bundy, motocyklistické boty, pokrývky hlavy, šátky, šály, oděvy, svetry, sportovní oblečení, řidičské rukavice, rukavice, nákrčníky, části oděvů, obuvi a pokrývek hlavy, funkční spodní prádlo, kalhoty, kalhoty, šortky, jezdecké kalhoty, kožené kalhoty, tříčtvrteční kalhoty, sportovní kalhoty, pásky, kožené pásky, pláštěnky, nepromokavé pláštěnky, trička, džíny, džíny a džínové oblečení, kukly, oděvy pro motoristy, nepromokavé obleky pro motocyklisty, oděvy pro motocyklisty z kůže; (35) řízení obchodní činnosti, maloobchod a velkoobchod s výrobky výše uvedenými ve třídách 9, 12, a 25, reklamní, marketingové a propagační služby, obchodní služby a informace pro spotřebitele, pomoc v obchodní a podnikatelské činnosti, management a administrativní služby, internetový marketing, poskytování marketingových informací prostřednictvím internetových stránek, marketing, maloobchodní prodej oděvů, propagace prodeje, administrativa prodeje, reklamní služby týkající se prodeje zboží, reklamní služby v oblasti motorových vozidel, obchodní poradenské služby vztahující se k franchisingu v oblasti prodeje motorových vozidel; (37) opravy a údržba motocyklů, opravy, údržba a servis motorových vozidel a jejich částí; (41) organizování motocyklových závodů, organizování motocyklových rallye, výuka jízdy na motocyklu, výcvik jízdy na motocyklu, příprava a pořádání kulturních aktivit, organizování sportovních činností a sportovních soutěží, zábavní služby poskytované na motoristickém závodním okruhu.

(730) **BONMOTO s.r.o.**, Hlavní 896/116, Brno, Komín, 62400, CZ  
(740) Mgr. Martin Strnad, advokátní kancelář, Mgr. Martin Strnad, Šámalova 724/80, Brno, Zábřovice, 61500

(210) **O-563891**

(220) 15.05.2020  
(320) 15.05.2020  
(511) 16, 35, 36  
(540)

### Standard účet České spořitelny

(510) (16) tiskoviny, periodický a neperiodický tisk, odborné a informační publikace a texty na papírových nosičích, propagační tiskoviny, letáky, texty, fotografie a fotografická alba, plakáty a papírové reklamní desky a poutače, propagační a upomínkové předměty z papíru, lepenky a plastu (plastové tašky a plastové obaly zařazené v této třídě); (35) reklamní a propagační činnost prostřednictvím všech médií, obchodní marketing, komerční správa licencí na výrobky a služby ostatních, reklamní nebo inzertní materiály (rozšiřování), sestavování výpisů z účtu, zaslání reklamních materiálů zákazníkům, aktualizování reklamních materiálů, pronájem reklamních ploch, fakturace, komunikační média (prezentace výrobků v komunikačních médiích) pro účely maloobchodu, obchodní reklama (pro třetí osoby), automatizované zpracování dat a informací; (36) finanční služby, bankovníctví, banky úvěrové, clearing (zúčtování vzájemných pohledávek a závazků - bezhotovostní operace), převody (platební) vykonávané elektronicky, finanční analýzy, finanční informace, konzultační služby (finanční), finanční řízení.

(730) **Česká spořitelna, a.s.**, Olbrachtova 1929/62, Praha 4, Krč, 14000, CZ

(210) **O-563901**

(220) 15.05.2020  
(320) 15.05.2020  
(511) 7, 35, 38  
(540)



(510) (7) prodejní automaty, prodejní automaty na mince, prodejní automaty na žetony, chladič prodejní automaty; (35) pronájem a provozování prodejních automatů, zprostředkovatelské služby a marketing v oblasti obchodu s výrobky výše uvedených ve třídě 7, maloobchodní služby v oblasti potravinářského zboží, výrobků zdravé výživy a nealkoholických nápojů, pomoc při řízení obchodní činnosti, jmenovitě řízení a optimalizace logistiky, franšizing, reklamní a propagační služby; (38) internetový portál, online propojení automatů prostřednictvím datové sítě, mobilní telekomunikační služby a ostatní telekomunikační služby, počítačová komunikace a přístup k internetu, poskytování přístupu k obsahu, webovým stránkám a portálům.

(591) Barevná  
(730) **Schreiber Ladislav**, Gogolova 1879/38, Opava, Předměstí, 74601, CZ  
(740) Ing. Pavel Nádvořník s.r.o., Klínová 620/1, Ostrava, Hulváky, 70900

(210) **O-563931**

(220) 18.05.2020  
(320) 18.05.2020  
(511) 16, 35, 42  
(540)

### PACK PACK

(510) (16) obálky na kancelářské použití, papírové obálky na balení, obalové materiály z kartonu, obalové nádoby z papíru, bublinková fólie (plast) jako obal, obaly na lahve z lepenky nebo papíru, sáčky jako obaly (z papíru nebo umělých hmot), pytle a balící a obalové materiály a materiály pro skladování z papíru, lepenky nebo z plastů, kartonové krabice na dorty, biologicky rozložitelné obaly na jídlo s sebou na bázi papíroviny, papírové tašky, papírové nákupní tašky, sáčky na potraviny, papírové, lepenkové a kartonové dárkové krabice, papírové dárkové tašky na víno, lepenkové krabice na pizzu, papírové kornouty, lepící pásky, plastické obalové fólie, papírové tácky pod pивní sklenice; (35) internetový marketing, inzertní služby poskytované přes internet, obchodní informační služby poskytované přes internet, předvádění zboží; (42) návrhy obalů, navrhování obalových a balících materiálů, konzultace vztahující se k designu obalů.

(730) **ADVERTEA, spol. s r.o.**, Šarišská 246/6, Zborov, 086 33, SK

(740) eLegal advokátní kancelář s.r.o., Mgr. Tomáš Pauch, Sokolovská 695/115b, Praha 8, Karlín, 18600

(210) **O-563952**  
(220) 19.05.2020  
(320) 19.05.2020  
(511) 35, 38, 41  
(540)



(510) (35) poskytování a pronájem prostoru, času a médií pro reklamu; (38) rozhlasové vysílání, televizní vysílání a vysílání kabelové televize, vysílání audiovizuálního a multimediálního obsahu prostřednictvím internetu, vysílání a přenos televizních pořadů; (41) produkce zvuková, obrazová, multimediální a fotografií.  
(591) Barevná  
(730) **Kosmák Martin**, Čejkovského 2514/16, Ústí nad Labem, 40001, CZ

(210) **O-563962**  
(220) 20.05.2020  
(320) 20.05.2020  
(511) 16, 21, 32  
(540)

### Štramberský trubač, světlé pivo

(510) (16) papírové tácky pod pivní sklenice; (21) pivní tácky, jiné než papírové nebo textilní; (32) pivo, světlé pivo (svrchně kvašené), světlý ležák, tmavý ležák, tmavý ležák s chutí višňi, tmavý ležák s chutí švestek.  
(730) **EU - Print s.r.o.**, Bořivojova 650/48, Ostrava, Kunčičky, 71800, CZ  
(740) Mgr. Karin Beňková, advokát, Vídeňská 1021/6, Brno, Štýřice, 63900

(210) **O-563963**  
(220) 20.05.2020  
(320) 20.05.2020  
(511) 16, 21, 32  
(540)

### Štramberský trubač, tmavé pivo

(510) (16) papírové tácky pod pivní sklenice; (21) pivní tácky, jiné než papírové nebo textilní; (32) pivo, světlý ležák, tmavý ležák, tmavý ležák s chutí višňi, tmavý ležák s chutí švestek.  
(730) **EU - Print s.r.o.**, Bořivojova 650/48, Ostrava, Kunčičky, 71800, CZ  
(740) Mgr. Karin Beňková, advokát, Vídeňská 1021/6, Brno, Štýřice, 63900

(210) **O-563975**  
(220) 20.05.2020  
(320) 20.05.2020  
(511) 6, 11, 20, 22  
(540)

### Buildtech

(510) (6) kovové dveře, vrata, okna a okenní kryty, kovové železářské zboží, kovové stavební a konstrukční materiály a prvky, přemístitelné konstrukce a kovové stavby; (11) kouřovody a zařízení pro odvádění odpadních plynů, sanitární zařízení, zařízení pro rozvod vody a hygienická zařízení, sanitární zařízení, zařízení do koupelen a instalační armatury, parní lázně a sauny, hořáky, kotle a ohřivače vody, vybavení k vaření, ohřívání, chlazení a uchovávání potravin a nápojů, čela domácích krbových roštů, krbové rošty (domácí), krbové ochranné mříže, keramické palivové vložky jako části a příslušenství krbů, falešné krby na uhlí (domácí), falešné krby na dřevo (domácí), etanolová ohniště, elektrické krby, domácí kovové krbové rošty, digestoře k odsávání par ke krbům, krbové rošty na pevná paliva, krbové vložky, krbové vložky v podobě hořáků na pevná paliva, krbové vložky v podobě pokojových kamen, filtry pro průmyslové účely a pro použití v domácnosti, topná, ventilační a klimatizační zařízení a čistící zařízení; (20) nábytek a bytové zařízení, nádoby a uzávěry a držáky pro ně, nekovové, nekovové výrobky, součásti a příslušenství, nezpracované a polozpracované materiály bez určitého účelu zahrnuté v této třídě, přístřeší a pelíšky pro

zvířata, sochy, figurky, umělecké předměty a ozdoby a dekorativní předměty, vyrobené z materiálů jako dřevo, vosk, sádra nebo umělá hmota, zahrnuté v této třídě, vývěsní tabule, stojany a značky, nekovové, žebříky a pohyblivé schody, nekovové, nezpracované a polozpracované materiály bez určitého účelu zahrnuté v této třídě; (22) materiály na vycpávky a výplně, surová textilní vlákna a jejich náhražky, výrobky z textilií a textilních vláken.

(730) **Buildtechnology, s.r.o.**, Družební 769/2d, Olomouc, Nové Sady, 77900, CZ

(210) **O-564026**  
(220) 22.05.2020  
(320) 22.05.2020  
(511) 14, 23, 24, 26  
(540)

### MoVe materiál - Vše pro vaše tvoření

(510) (14) korálky pro výrobu šperků; (23) nitě, galanterie (nitě), galanterie (příze), pletací nitě, pletací příze, šicí nitě, vlákna k textilnímu použití; (24) textilní metráž, látky, textilie; (26) bambule, blýskavé ozdoby na oděvy, brože (oděvní doplňky), čalounické jehly, čelenky do vlasů, cívky na navíjení vyšivací nitě nebo vlny (ne části strojů), člunky na textilní ruční práce, cvoky (cvočky) na oděvy, druky, elastické mašle do vlasů, elastické pásky na přidržování rukávů, elastické stuhly, elastické stuhly do vlasů, flitry na oděvy, flitry, flitry na ozdobu, ne ze vzácných kovů, galanterie (s výjimkou nití a příze), galanterní stuhly, galanterní zboží (výšivky), gummy používané při výrobě oděvů, háčky a očka, háčkové a poutkové uzávěry, háčky (jehly) s uzavíratelným očkem, háčky na oděvy (upevňovací prvky), háčky na vyšívání, háčky (textilní galanterie), hedvábné stuhly, jehelníčky, jehelníky (nikoliv z drahých kovů), jehlice na ruční pletení, jehly, jehly na šití, jehly na vyšívání, kazety na šicí potřeby, keramické korálky, jiné než na výrobu šperků, kloboukové ozdoby, knoflíky, knoflíky na oděvy, korálky jiné než pro výrobu šperků (galanterie), korálky na ruční práce, krabice na šicí potřeby, krabičky na jehly, krajka, kroucené šňůrky k lemování, kroucené šňůrky na oděvy, kroužky na oděvy, krycí lemovky svů, kufříky na šicí potřeby, látačí jehly, látkové aplikace (galanterní zboží), lemovací šňůrky do oděvů, lemovací tkanina k nažehlování, lemovky (stuhly a krajky na obruby a lemy), lemy na oděvy, mašle a stuhly, nikoli z papíru, k balení dárků, mašle na oděvy, nápisy na označení textilního zboží, náprstky, nášivky (galanterie), navlékače jehel, navlékače nití, navlékačí jehly, nažehlovací textilní záplaty, nažehlovací záplaty pro zdobení textilních výrobků (textilní galanterie), nýtové knoflíky, očka na oděvy, oděvní kroužky, ozdobné knoflíky, ozdobné korálky, ozdobné látkové záplaty, ozdobné lemy na oděvy, ozdobné prvky na oděvy, ozdobné šňůrky na oděvy, ozdobné stužky, ozdoby textilních výrobků (nažehlovací), papírové mašle (textilní galanterie), papírové stuhly (textilní galanterie), pásy tkaniny, patentky, plastové zipy, pletací jehlice, polštářky na jehly, pouzdra na jehly, přezky na oděvy, přezky, spony, příslušenství a doplňky oblečení (galanterie), šicí potřeby a ozdobné textilní výrobky, pružné stuhly, rozety (textilní galanterie), sady na šití, samozáchytné pásky (galanterie), špendlíky, štrapece (textilní galanterie), stuhly (textilní galanterie), suché zipy, třapce (galanterní zboží), uzavíratelné háčky (karabinky, upevňovací prvky) na oděvy, vyšivací jehly, zapínání do oděvů, záplaty nažehlovací jako textilní ozdoby (galanterie), zavírací špendlíky, zdrhovadla, zipy.  
(730) **Němcová Monika**, Vokrojova 3377/6, Praha 4, Modřany, 14300, CZ  
(740) JUDr. Jan Jaroš, Českomoravská 2255/12a, Praha 9, Libeň, 19000

(210) **O-564027**  
(220) 22.05.2020  
(320) 22.05.2020  
(511) 9, 35, 38, 41  
(540)

### Digišanon

(510) (9) účtovací stroje, software pro vedení účetnictví; (35) vedení účetnictví, kontrola účetnictví, administrativní účetnictví, poskytování obchodních informací online, obchodní služby a informace pro spotřebitele, poradenství v oblasti podnikání, digitalizované informační služby v oblasti podnikání, účetnictví managementu nákladů, vedení obchodního účetnictví, daňové plánování (účetnictví), daňové konzultace (účetnictví), účetnictví na počítači, příprava daňových výměrů (účetnictví), příprava daňových výměrů pomocí počítače (účetnictví), obchodní poradenství vztahující se k účetnictví, poradenství a informace v oblasti účetnictví, poskytování informací vztahujících se k účtům (účetnictví), služby online zpracování dat, online služby zpracování dat, online reklamní a marketingové služby;

(38) online přenos informací, služby v oblasti online komunikace; (41) vzdělávací poradenské služby v oblasti účetnictví.

(730) **Kokorud'ová Jolana Mgr.**, Tylova 950, Otrokovice, 76502, CZ

(210) **O-564049**

(220) 22.05.2020

(320) 22.05.2020

(511) 29, 30, 43

(540)

### Lahůdkov

(510) (29) lahůdky vyrobené ze surovin spadajících do této třídy, pochoutkové saláty (hotové saláty), pomazánky (v rámci třídy 29), utopenci, sekaná, nakládané sýry, smažená masa, smažená zelenina, jedlé tuky, želatina, knedlíky na bázi brambor, margarín, máslo, maso, masové aspiky, huspenina, masové výtažky, nasolená masa, omelety, párky, klobásy, salámy, polévky, sádlo, slanina, sýr, špek, šunka, tmavá tlačěnka, uzeniny, vaječný bílek, vaječný žloutek, vejce, vývary, želatina, želé, aspiky, rosoly jedlé; (30) obložené chleby, cukr, cukrářské výrobky, cukrovinky, čokoláda, dorty, glukóza pro kulinářské užití, hořčice, chléb, kečup, knedlíky na bázi mouky, majonéza, marinády, masové šťávy, med, minizákusky, mouka, omáčky, palačinky, párky v rohlíku (sendviče), pečivo (housky, rohlíky), sendviče, svačínové občerstvení na bázi cereálií, těsto, zeleninové a ovocné omáčky k masům; (43) bufety, jídelny, restaurace, zajištění stravování (catering), hostinská činnost, příprava a pořádání recepce, zajišťování jídla objednaného prostřednictvím on-line počítačové sítě.

(730) **TRŽICKÝ v.o.s.**, Stankovského 1285/42, Čelákovice, 25088, CZ

(740) Advokátní kancelář Šimková & partneři, s.r.o., Mgr. Petra Šimková, advokátka, Římská 103/12, Praha 2, Vinohrady, 12000

(210) **O-564070**

(220) 25.05.2020

(320) 25.05.2020

(511) 20, 24, 35

(540)

(510) (20) polštáře; (24) bytový textil, hlavně ložní a stolní prádlo, přikrývky, přikrývky a pokrývky na postel, závěsy textilní nebo plastové, textilní utěrky, textilní utěrky na obličej, textilní kapesníky, ručníky, osušky, lůžkoviny (prádlo), textilní látky, látky lněné, bavlněné, hedvábné, syntetické i polosyntetické pro šití oděvů a na potahy pro nábytek a čalounění, tkaniny na vyšívání s předkresleným vzorem, spací pytle jako přikrývky, textilie a textilní výrobky, které nejsou zahrnuty v jiných třídách; (35) poradenství v obchodní činnosti, zprostředkování obchodu se zbožím uvedeným výše ve třídě 24.

(591) Barevná

(730) **Áčko a.s.**, Textilná 19, Ružomberok, SK

(740) Mgr. Marek Hylena, advokát, Staré náměstí 15, Česká Třebová, 56002

(210) **O-564102**

(220) 26.05.2020

(320) 26.05.2020

(511) 5, 42, 44

(540)



### ESTETIK KLINIK

(510) (5) farmaceutické přípravky a látky, dermatologické farmaceutické látky, hygienické výrobky pro léčebné účely, chirurgické implantáty složené ze živé tkáně; (42) lékařský a farmakologický výzkum; (44) kosmetická a plastická chirurgie, lékařské služby, estetické služby, kosmetické poradenství, hygienická a kosmetická péče, klinické služby kosmetické a plastické chirurgie, služby lékařské kliniky, poradenské služby vztahující se k chirurgii, liposukce.

(591) Barevná

(730) **Estetik Klinik s.r.o.**, Guty 248, Třinec, 73955, CZ

(740) PatentEnter s.r.o., Koliště 1965/13a, Brno, Černá Pole, 60200

(210) **O-564110**

(220) 26.05.2020

(320) 26.05.2020

(511) 43

(540)

(510) (43) poskytování jídla a nápojů, bistra (služby), bufety rychlého občerstvení, cateringové služby zaměřené na zásobování jídlem, podávání jídel a nápojů, příprava a poskytování stravování a nápojů pro okamžitou spotřebu, restaurační služby, samoobslužné restaurace, restaurace s odnosem jídel s sebou, služby týkající se přípravy jídel a nápojů, služby týkající se restaurací s prodejem jídel s sebou, služby v oblasti pohostinství (potraviny a nápoje), poskytování dočasného ubytování pro hosty, turistické ubytovny, hotelové a motelové služby.

(591) Barevná

(730) **Dang Investment Group s.r.o.**, Chemická 2093/1a, Ostrava, Mariánské Hory, 70900, CZ

(740) Ing. Pavel Nádvořník s.r.o., Ing. Pavel Nádvořník, Klínová 620/1, Ostrava, Hulváky, 70900

(210) **O-564145**

(220) 27.05.2020

(320) 27.05.2020

(511) 35, 38, 41

(540)

### Snídaně šampionů s Johanem a Ondrou

(510) (35) služby v oblasti průzkumu trhu vztahující se k mediálnímu vysílání, propagační marketing, marketingové informace, marketingové poradenství, marketingové služby, marketingové analýzy, marketingový průzkum, reklama, propagační služby, merchandising, internetový marketing, šíření reklamy prostřednictvím Internetu; (38) hudební vysílání, zvukové vysílání, rádiové vysílání, rozhlasové vysílání informací, digitální audio vysílání, vysílání rozhlasových programů, rozhlasové a televizní vysílání, služby rozhlasového vysílání přes Internet, přenos rozhlasových pořadů, vysílání a příjem prostřednictvím rádia, služby vysílání audia a videa poskytované prostřednictvím Internetu; (41) výroba rozhlasového vysílání, digitální video, audio a multimediální zábavní vydavatelské služby, grafické zpracování informací spadající do této třídy, hudební nakladatelství, hudební vydavatelství, psaní blogů, vydávání tiskovin, vydávání knih, časopisů, reportérské služby, publikování audioknih, služby v oblasti

nahrávání hudby, vydávání hudebních textů, vydávání recenzí, pořádání soutěží prostřednictvím Internetu, rozhlasová zábava šířená prostřednictvím Internetu.

(730) **MEDIA MARKETING SERVICES a.s.**, Bělehradská 299/132, Praha 2, Vinohrady, 12000, CZ

(740) AK Erhartová Gürlich Vítek & partners, JUDr. Olga Erhartová, advokátka, Šafaříkova 201/17, Praha 2, Vinohrady, 12000

(210) **O-564146**

(220) 27.05.2020

(320) 27.05.2020

(511) 35, 38, 41

(540)

### **Snídaně šampionů na Hitrádiu**

(510) (35) služby v oblasti průzkumu trhu vztahující se k mediálnímu vysílání, propagační marketing, marketingové informace, marketingové poradenství, marketingové služby, marketingové analýzy, marketingový průzkum, reklama, propagační služby, merchandising, internetový marketing, šíření reklamy prostřednictvím Internetu; (38) hudební vysílání, zvukové vysílání, rádiové vysílání, rozhlasové vysílání informací, digitální audio vysílání, vysílání rozhlasových programů, rozhlasové a televizní vysílání, služby rozhlasového vysílání přes Internet, přenos rozhlasových pořadů, vysílání a příjem prostřednictvím rádia, služby vysílání audia a videa poskytované prostřednictvím Internetu; (41) výroba rozhlasového vysílání, digitální video, audio a multimediální zábavní vydavatelské služby, grafické zpracování informací spadající do této třídy, hudební nakladatelství, hudební vydavatelství, psaní blogů, vydávání tiskovin, vydávání knih, časopisů, reportérské služby, publikování audioknih, služby v oblasti nahrávání hudby, vydávání hudebních textů, vydávání recenzí, pořádání soutěží prostřednictvím Internetu, rozhlasová zábava šířená prostřednictvím Internetu.

(730) **MEDIA MARKETING SERVICES a.s.**, Bělehradská 299/132, Praha 2, Vinohrady, 12000, CZ

(740) AK Erhartová Gürlich Vítek & partners, JUDr. Olga Erhartová, advokátka, Šafaříkova 201/17, Praha 2, Vinohrady, 12000

(210) **O-564149**

(220) 27.05.2020

(320) 27.05.2020

(511) 11, 35, 37, 40

(540)



(510) (11) sterilizátory, zařízení na filtraci a čištění vzduchu nebo vody; (35) nákup a prodej sterilizátorů, ochranných pomůcek, zařízení na filtraci a čištění vzduchu, filtračních zařízení a pomůcek; (37) deratizace, desinsekce, dezinfekce, sterilizace, servis a údržba sterilizátorů a zařízení na filtraci a čištění vzduchu nebo vody; (40) zakázková výroba sterilizátorů, ochranných pomůcek, zařízení na filtraci a čištění vzduchu, filtračních zařízení a pomůcek.

(591) Barevná

(730) **OZE SERVIS s.r.o.**, Tábořská 602, Štáhlavy, 33203, CZ

(740) Langrova, s.r.o., Skrétova 1011/48, Plzeň, Jižní Předměstí, 30100

(210) **O-564163**

(220) 28.05.2020

(320) 28.05.2020

(511) 6, 7, 9, 16, 19, 20, 35, 38, 39, 40, 42, 45

(540)



**e-coop.cz**

(510) (6) kovové materiály pro stavebnictví a konstrukce; (7) prodejní automaty; (9) média se záznamem a stahovatelná média, počítačový software, prázdná digitální nebo analogová záznamová a úložná média, registrační pokladny, výpočetní zařízení, počítače a periferní zařízení počítačů; (16) papír a lepenka, tiskárenské výrobky, fotografie, kancelářské potřeby s výjimkou nábytku, plastové archy, fólie a sáčky pro balení a obaly obsažené v této třídě, potřeby pro psaní, papírnické zboží; (19) nekovové materiály pro stavebnictví a konstrukci; (20) nekovové nádoby na skladování a přepravu; (35) reklama, propagace, řízení obchodní činnosti, obchodní administrativa, kancelářské práce, aktualizace a údržba dat v počítačových databázích, analýza nákladů a cen, zasilání reklamních materiálů, marketing, obchodní průzkum, poskytování obchodních informací, průzkum trhu, provozování e-shopu s prodejem čerstvých i trvanlivých potravin, s drogistickým zbožím, se zahrádkářskými potřebami a s dalším nepotravinovým zbožím a doplňkovým sortimentem; (38) telekomunikační služby; (39) doprava zboží, dodání zboží, balení, uskladnění a skladování zboží, kurýrní služby, nakládka a vykládka, logistika v dopravě, provoz skladů a skladování, doručování balíků; (40) recyklace odpadu, tiskařské služby, konzervování potravin a nápojů, poradenství v oblasti výroby vína, zmrazování potravin, výroba chleba na zakázku, pasterizace potravin a nápojů, konzervace zmrazením; (42) navrhování obalů, poradenství v oblasti informačních, počítačových a telekomunikačních technologií, řízení jakosti, provádění průzkumů, ukládání elektronických dat; (45) právní služby.

(591) Barevná

(730) **Svaz českých a moravských spotřebních družstev**, U Rajské zahrady 1912/3, Praha 3, Žižkov, 13000, CZ

(210) **O-564164**

(220) 28.05.2020

(320) 28.05.2020

(511) 6, 7, 9, 16, 19, 20, 35, 38, 39, 40, 42, 45

(540)



(510) (6) kovové materiály pro stavebnictví a konstrukce; (7) prodejní automaty; (9) média se záznamem a stahovatelná média, počítačový software, prázdná digitální nebo analogová záznamová a úložná média, registrační pokladny, výpočetní zařízení, počítače a periferní zařízení počítačů; (16) papír a lepenka, tiskárenské výrobky, fotografie, kancelářské potřeby s výjimkou nábytku, plastové archy, fólie a sáčky pro balení a obaly obsažené v této třídě, potřeby pro psaní, papírnické zboží; (19) nekovové materiály pro



stavebnictví a konstrukci; (20) nekovové nádoby na skladování a přepravu; (35) reklama, propagace, řízení obchodní činnosti, obchodní administrativa, kancelářské práce, aktualizace a údržba dat v počítačových databázích, analýza nákladů a cen, zasilání reklamních materiálů, marketing, obchodní průzkum, poskytování obchodních informací, průzkum trhu, provozování e-shopu s prodejem čerstvých i trvanlivých potravin, s drogistickým zbožím, se zahrádkářskými potřebami a s dalším nepotravinovým zbožím a doplňkovým sortimentem; (38) telekomunikační služby; (39) doprava zboží, dodání zboží, balení, uskladnění a skladování zboží, kurýrní služby, nakládka a vykládka, logistika v dopravě, provoz skladů a skladování, doručování balíků; (40) recyklace odpadu, tiskařské služby, konzervování potravin a nápojů, poradenství v oblasti výroby vína, zmrazování potravin, výroba chleba na zakázku, pasterizace potravin a nápojů, konzervace zmrazením; (42) navrhování obalů, poradenství v oblasti informačních, počítačových a telekomunikačních technologií, řízení jakosti, provádění průzkumů, ukládání elektronických dat; (45) právní služby.

(591) Barevná

(730) Svaz českých a moravských spotřebních družstev, U Rajske zahrady 1912/3, Praha 3, Žižkov, 13000, CZ

(210) **O-564191**

(220) 29.05.2020

(320) 29.05.2020

(511) 35, 36, 41

(540)

### Olympia Mladá Boleslav

(510) (35) reklama, propagace, řízení obchodní činnosti, obchodní administrativa, kancelářské práce, administrativní pomoc při reakci na výzvy k účasti ve výběrových řízeních, administrativní pomoc při vypracování nabídek k poptávkám (RFP), administrativní služby, administrativní zpracování objednávek, aktualizace a údržba dat v počítačových databázích, aktualizace a údržba údajů v rejstřících, aktualizace reklamních materiálů, analýza nákladů a cen, aranžování výkladů, cílené zasilání reklamních materiálů, cílený marketing, externí správa společnosti, fakturace, fotokopírování, grafická úprava pro reklamní účely, indexace webových stránek pro obchodní nebo reklamní účely, kopírování dokumentů, marketing, marketing v rámci softwarového publikování, modeling pro reklamní účely nebo podporu prodeje, nábor zaměstnanců, návrh reklamních materiálů, vývoj reklamních konceptů, obchodní informace poskytování obchodních informací, obchodní průzkum, obchodní správa licencí k výrobkům a službám jiných osob, obchodní zprostředkovatelské služby, oceňování podniků, online reklama v počítačové síti, optimalizace návštěvnosti webových stránek, optimalizace vyhledávačů pro účely podpory prodeje, plánování schůzek (kancelářské práce), podpora prodeje jiných osob, pomoc při řízení obchodní činnosti, pomoc při řízení obchodních či průmyslových podniků, poptávky, poradenské služby pro obchodní vedení, poradenství v oblasti komunikačních strategií při styku s veřejností, poradenství v oblasti komunikačních strategií v reklamě, poradenství v oblasti organizace podniku, poradenství v oblasti řízení a organizace podniku, poradenství v oblasti řízení lidských zdrojů, poradenství v oblasti řízení obchodní činnosti, pořádání módních přehlídek pro reklamní účely, pořádání obchodních veletrhů pro obchodní či reklamní účely, poskytování obchodních informací a rady pro spotřebitele ve výběru produktů a služeb, poskytování online tržiště pro kupující a prodejce zboží a služeb, poskytování uživatelských hodnocení pro komerční nebo reklamní účely, poskytování uživatelských recenzí pro komerční nebo reklamní účely, poskytování informací o obchodních kontaktech, poskytování obchodních informací prostřednictvím webových stránek, PPC reklama, prezentace výrobků v komunikačních médiích pro účely maloobchodu, profesionální obchodní poradenství, pronájem billboardů (reklamních tabulí), pronájem fotokopírovacích strojů, pronájem kancelářských strojů a zařízení, pronájem kancelářského vybavení a zařízení pro sdílená pracoviště, pronájem prodejních automatů, pronájem prodejních stánků, pronájem reklamního času v komunikačních médiích, pronájem reklamního materiálu a reklamních ploch, propagace, provádění podnikových auditů, průzkum trhu, průzkum veřejného mínění, předvádění zboží, přepis rozhovorů (pro úřední účely), příprava daňových přiznání, příprava výplatních listin, psaní na stroji, psaní reklamních textů, psaní scénářů pro reklamní účely, psaní životopisů pro jiné osoby, psychologické testování za účelem výběru zaměstnanců, reklama, rozhlasová reklama, řízení obchodní činnosti hotelů, řízení obchodní činnosti náhradových programů pro jiné osoby, řízení obchodní činnosti nezávislých poskytovatelů služeb, řízení obchodní činnosti sportovců, řízení obchodní činnosti výkonných umělců, řízení obchodních projektů v oblasti stavebních projektů, sběr údajů do počítačových databází, sestavování katalogů informací pro obchodní či

reklamní účely, sestavování statistiky, sjednávání a uzavírání obchodních transakcí pro třetí strany, sjednávání obchodních smluv pro jiné osoby, služby dočasného řízení obchodní činnosti z a předem dohodnutých podmínek (interim management), služby maloobchodu v oblasti uměleckých děl poskytované uměleckými galeriemi, služby odborníka na výkonnost podniku, služby pro maloobchod s farmaceutickými, veterinárními a sanitárními přípravky a zdravotnickým materiálem, služby registrace darů, služby spojené s podáváním daňových přiznání, služby telefonní ústředny, služby v oblasti firemní komunikace, služby v oblasti obchodního lobbingu, služby v oblasti vztahů s médii, služby velkoobchodu v oblasti farmaceutických, veterinárních a sanitárních přípravků a v oblasti dodávek zdravotnického materiálu, správa programů pro věrné zákazníky v oblasti osobní letecké dopravy, správa zákaznických věrnostních programů, srovnávání cen, styk s veřejností, subdodavatelské služby (pomoc v obchodní činnosti), systematizace údajů do počítačových databází, šíření reklamních materiálů, šíření vzorků, telemarketing, televizní reklama, těsnopis, účetnictví, upomínání schůzek (kancelářské práce), vedení dražeb, vedení počítačové evidence, venkovní reklama, vydávání reklamních textů, vyhledávání sponzorů, vyhledávání údajů v počítačových souborech pro jiné osoby, vyhotovování hospodářských prognóz, vyhotovování výpisů z účtu, vylepování plakátů, výroba reklamních filmů, výroba teleshoppingových programů, výstřížková služba, zařízení novinového předplatného pro jiné osoby, zařízení předplatného na telekomunikační služby pro jiné osoby, zásilková reklama, zásobovací služby pro jiné osoby (nákup zboží a služeb pro jiné podniky), zaznamenávání písemných sdělení a údajů, zaznamenávání vzkazů pro nedostupné předplatitele, zpracování textu, zprostředkování dovozu a vývozu, zprostředkování obchodních informací, zprostředkování obchodů v oblasti propojení možných soukromých investorů s podnikateli, kteří potřebují financování, zprostředkování propagace, zprostředkování reklamy, zprostředkování zaměstnání, administrativní služby podnikům při jejich přesídlení, administrativní služby pro lékařská doporučení, maloobchodní služby vztahující se k pekařským výrobkům; (36) pojištění, finančníctví, peněžnictví, služby v oblasti nemovitostí, bankovníctví, burzovní kotace, daňové odhady, dluhové poradenství, důvěrník, elektronický převod peněžních prostředků, elektronický převod virtuálních měn, faktoring, financování, financování formou koupě na splátky, finanční analýza, finanční hodnocení (pojištění, bankovníctví, nemovitosti), finanční hodnocení nabídek k poptávkám (RFP), finanční hodnocení nabídek pro účast ve výběrových řízeních, finanční informace poskytování finančních informací, finanční oceňování aktiv duševního vlastnictví, finanční oceňování dřeva na pni, finanční oceňování vlny, finanční poradenství, finanční posouzení nákladů na vývoj v souvislosti s ropným, plynárenským a těžebním průmyslem, finanční řízení, finanční řízení výplat náhrad pro jiné osoby, finanční služby v oblasti likvidace podniků, finanční služby ve formě zprostředkování celního odbavení, finanční sponzorování, finanční zúčtovací střediska, finanční zúčtování, hodnocení nákladů na opravy (finanční odhad), hypoteční bankovníctví, investování peněžních prostředků, kapitálové investice, leasingové financování, makléřské služby, makléřství, jednatelství, obchodování s akciemi a dluhopisy, obchodování s cennými papíry, oceňování mincí, oceňování nemovitostí, oceňování starožitností, oceňování šperků, oceňování uměleckých děl, oceňování známek, online bankovníctví, organizování peněžních sbírek, ověřování šeků, penzijní fondy, podílové fondy, pojistně-matematické služby, poradenství v oblasti pojištění, pořádání dobročinných sbírek, poskytování bezpečnostních schránek, poskytování finančních informací prostřednictvím webových stránek, poskytování informací o pojištění, poskytování jistoty, poskytování slev v zapojených provozovnách jiných osob pomocí členských karet, pronájem bytů, pronájem farem, pronájem kanceláří (nemovitosti), pronájem nemovitostí, pronájem sdílených kanceláří, provozování zastavárny, půjčky (financování), půjčky na splátky, půjčky se zástavou, skupinové financování, služby agentury vymáhající pohledávky, služby realitní kanceláře, služby týkající se průzkumu v oblasti financí, služby bytovací kanceláře (byty), služby úvěrové kanceláře, směňování peněžních prostředků, směňování virtuální měny, sporiťelní služby, správa bytového domu, správa nemovitostí, svěřenectví, úschova cenností, uzavírání námořního pojištění, uzavírání pojištění, uzavírání pojištění proti požáru, uzavírání úrazového pojištění, uzavírání zdravotního pojištění, uzavírání životního pojištění, výběr nájemného, vydávání kreditních karet, výplata důchodů, vystavování cestovních šeků, vystavování hodnotných poukázek, zajištění, zajištění financování stavebních projektů, zpracování plateb debetní kartou, zpracování plateb kreditní kartou, zprostředkování emisních povolenek, zprostředkování pojištění, zprostředkování v oblasti nemovitostí; (41) vzdělávání, školení, zábava, sportovní a kulturní činnosti, akademie (vzdělávání), dabing, dálkové vzdělávání, diskotéky, divadelní představení, drezúra zvířat,

elektronické publikování (DTP), filmové projekce, fotografování, fotografování na mikrofilm, gymnastický výcvik, hudební produkce, informace o rekreaci, informace o vzdělávání, informace o zábavě, kaligrafické služby, karaoke, klubové služby (zábava nebo vzdělávání), knihovnické služby (půjčovny knih), korespondenční kurzy, koučink (školení), kulturní, vzdělávací a zábavní služby poskytované uměleckými galeriemi, mateřské školy, měření času při sportovních akcích, modelingové služby pro umělce, náboženská výchova, nahrávání videokazet, obrazové zpravodajství, online vydávání elektronických knih a časopisů, organizování zábavních akcí cosplay (kostýmové hry s věrným napodobením postav), plánování večírků (zábava), pojízdné knihovny, poradenství pro volbu povolání (v oblasti vzdělávání nebo školení), pořádání a uvádění koncertů, pořádání a vedení kolokvií, pořádání a vedení konferencí, pořádání a vedení kongresů, pořádání a vedení osobních vzdělávacích fór, pořádání a vedení seminářů, pořádání a vedení symposií, pořádání a vedení workshopů (školení), pořádání estrád (služby impresária), pořádání loterií, pořádání módních přehlídek pro zábavu, pořádání plesů, pořádání soutěží (vzdělávacích nebo zábavních), pořádání soutěží krásy, pořádání sportovních soutěží, pořádání výstav ke kulturním nebo vzdělávacím účelům, poskytování elektronických publikací online bez možnosti stažení, poskytování filmů bez možnosti stažení prostřednictvím videa na objednávku, poskytování her online z počítačové sítě, poskytování hudby online bez možnosti stažení, poskytování televizních programů bez možnosti stažení prostřednictvím videa na objednávku, poskytování videí online bez možnosti stažení, praktický výcvik (předvádění), prázdninové tábory (zábava), produkce estrád, profesní rekvalifikace, pronájem audio sportovišť, pronájem dekorací (na představení), pronájem divadelních dekorací, pronájem kinematografických přístrojů, pronájem osvětlovacích zařízení pro divadelní scény či televizní studia, pronájem pokojových akvárií, pronájem rozhlasových a televizních přijímačů, pronájem sportovišť, pronájem stadiónů, pronájem tenisových dvorců, pronájem uměleckých děl, pronájem videokamer, pronájem videorekordérů, provozování golfových hřišť, provozování heren, provozování kasin (hazard), provozování muzea (předvádění, výstavy), provozování rekreačních zařízení, provozování sportovních zařízení, provozování zoologických zahrad, průvodcovské služby, předprodej vstupenek (zábava), předvádění cirkusových vystoupení, předvádění varietních představení, předvádění živých vystoupení, překladatelské služby, psaní a skládání písní, psaní filmových scénářů, psaní scénářů, s výjimkou reklamních, psaní textů, půjčování audionahrávek, půjčování filmů, půjčování herního vybavení, půjčování hraček, půjčování potápěčské výstroje, půjčování sportovního vybavení, s výjimkou vozidel, půjčování videokazet, rezervace vstupenek na estrády, rozhlasová zábava, skládání hudby, služby baviče, služby diskžokejů, služby filmového studia, služby grafické úpravy, nikoliv k reklamním účelům, služby klubů zdraví (zdravotní a kondiční cvičení), služby nahrávacího studia, služby nočního klubu (zábava), služby osobního trenéra (kondiční trénink), služby poskytované orchestry, služby reportérů (zpravodajství), služby spojené s hazardem, soukromá výuka, sportovní tábory, školení prostřednictvím simulátorů, školení v oblasti sado (školení v oblasti čajového obřadu), školní vzdělávání, tělesná výchova, televizní zábava, titulkování, tlumočení znakové řeči, tlumočnické služby, úprava videokazet, vedení kurzů kondičního cvičení, vedení túr s horským průvodcem, výcvik aikido, vydávání knih, vydávání textů, s výjimkou reklamních, výroba filmů, s výjimkou reklamních, výroba rozhlasových a televizních programů, výuka, vzdělávací služby, vzdělávání na internátních školách, zábavní parky, zkoušení (pedagogická činnost).

(730) **Czech Property Investments, a.s.**, Vladislavova 1390/17, Praha 1, Nové Město, 11000, CZ

(740) JUDr. Tomáš Rybář Ph.D., advokát, Purkyňova 2121/3, Praha 1, Nové Město, 11000

(210) **O-564192**

(220) 29.05.2020

(320) 29.05.2020

(511) 35, 36, 41

(540)



(510) (35) reklama, propagace, řízení obchodní činnosti, obchodní administrativa, kancelářské práce, administrativní pomoc při reakci na výzvy k účasti ve výběrových řízeních, administrativní pomoc při vypracování nabídek k poptávkám (RFP), administrativní služby, administrativní zpracování objednávek, aktualizace a údržba dat v počítačových databázích, aktualizace a údržba údajů v rejstřících, aktualizace reklamních materiálů, analýza nákladů a cen, aranžování výkladů, cílené zaslání reklamních materiálů, cílený marketing, externí správa společností, fakturace, fotokopírování, grafická úprava pro reklamní účely, indexace webových stránek pro obchodní nebo reklamní účely, kopírování dokumentů, marketing, marketing v rámci softwarového publikování, modeling pro reklamní účely nebo podporu prodeje, nábor zaměstnanců, návrh reklamních materiálů, vývoj reklamních konceptů, obchodní informace poskytování obchodních informací, obchodní průzkum, obchodní správa licencí k výrobkům a službám jiných osob, obchodní zprostředkovatelské služby, oceňování podniků, online reklama na počítačové síti, optimalizace návštěvnosti webových stránek, optimalizace vyhledávačů pro účely podpory prodeje, plánování schůzek (kancelářské práce), podpora prodeje jiných osob, pomoc při řízení obchodní činnosti, pomoc při řízení obchodních či průmyslových podniků, poptávky, poradenské služby pro obchodní vedení, poradenství v oblasti komunikačních strategií při styku s veřejností, poradenství v oblasti komunikačních strategií v reklamě, poradenství v oblasti organizace podniku, poradenství v oblasti řízení a organizace podniku, poradenství v oblasti řízení lidských zdrojů, poradenství v oblasti řízení obchodní činnosti, pořádání módních přehlídek pro reklamní účely, pořádání obchodních veletrhů pro obchodní či reklamní účely, poskytování obchodních informací a rady pro spotřebitele ve výběru produktů a služeb, poskytování online tržiště pro kupující a prodejce zboží a služeb, poskytování uživatelských hodnocení pro komerční nebo reklamní účely, poskytování uživatelských recenzí pro komerční nebo reklamní účely, poskytování informací o obchodních kontaktech, poskytování obchodních informací prostřednictvím webových stránek, PPC reklama, prezentace výrobků v komunikačních médiích pro účely maloobchodu, profesionální obchodní poradenství, pronájem billboardů (reklamních tabulí), pronájem fotokopírovacích strojů, pronájem kancelářských strojů a zařízení, pronájem kancelářského vybavení a zařízení pro sdílená pracoviště, pronájem prodejních automatů, pronájem prodejních stánků, pronájem reklamního času v komunikačních médiích, pronájem reklamního materiálu a reklamních ploch, propagace, provádění podnikových auditů, průzkum trhu, průzkum veřejného mínění, předvádění zboží, přepis rozhovorů (pro úřední účely), příprava daňových přiznání, příprava výplatních listin, psaní na stroji, psaní reklamních textů, psaní scénářů pro reklamní účely, psaní životopisů pro jiné osoby, psychologické testování za účelem výběru zaměstnanců, reklama, rozhlasová reklama, řízení obchodní činnosti hotelů, řízení obchodní činnosti náhradových programů pro jiné osoby, řízení obchodní činnosti nezávislých poskytovatelů služeb, řízení obchodní činnosti sportovců, řízení obchodní činnosti výkonných umělců, řízení obchodních projektů v oblasti stavebních projektů, sběr údajů do počítačových databází, sestavování katalogů informací pro obchodní či reklamní účely, sestavování statistiky, sjednávání a uzavírání obchodních transakcí pro třetí strany, sjednávání obchodních smluv pro jiné osoby, služby dočasného řízení obchodní činnosti z a předem dohodnutých podmínek (interim management), služby maloobchodu v oblasti uměleckých děl poskytované uměleckými galeriemi, služby odborníka na výkonnost podniku, služby pro maloobchod s farmaceutickými, veterinárními a sanitárními přípravky a zdravotnickým materiálem, služby registrace darů, služby spojené s podáváním daňových přiznání, služby

telefonní ústředny, služby v oblasti firemní komunikace, služby v oblasti obchodního lobbingu, služby v oblasti vztahů s médii, služby velkoobchodu v oblasti farmaceutických, veterinárních a sanitárních přípravků a v oblasti dodávek zdravotnického materiálu, správa programů pro věrné zákazníky v oblasti osobní letecké dopravy, správa zákaznických věrnostních programů, srovnávání cen, styk s veřejností, subdodavatelské služby (pomoc v obchodní činnosti), systematizace údajů do počítačových databází, šíření reklamních materiálů, šíření vzorků, telemarketing, televizní reklama, těsnopis, účetnictví, upomínání schůzek (kancelářské práce), vedení dražeb, vedení počítačové evidence, venkovní reklama, vydávání reklamních textů, vyhledávání sponzorů, vyhledávání údajů v počítačových souborech pro jiné osoby, vyhotovování hospodářských prognóz, vyhotovování výpisů z účtu, vylepování plakátů, výroba reklamních filmů, výroba teleshoppingových programů, výstřížková služba, zařizování novinového předplatného pro jiné osoby, zařizování předplatného na telekomunikační služby pro jiné osoby, zásilková reklama, zásobovací služby pro jiné osoby (nákup zboží a služeb pro jiné podniky), zaznamenávání písemných sdělení a údajů, zaznamenávání vizuálních pro nedostupné předplatitele, zpracování textu, zprostředkování dovozu a vývozu, zprostředkování obchodních informací, zprostředkování obchodů v oblasti propojení možných soukromých investorů s podnikateli, kteří potřebují financování, zprostředkování propagace, zprostředkování reklamy, zprostředkování zaměstnání, administrativní služby podnikům při jejich přesídlení, administrativní služby pro lékařská doporučení, maloobchodní služby vztahující se k pekařským výrobkům; (36) pojištění, finančníctví, peněžnictví, služby v oblasti nemovitostí, bankovníctví, burzovní kotace, daňové odhady, dluhové poradenství, důvěrník, elektronický převod peněžních prostředků, elektronický převod virtuálních měn, faktoring, financování, financování formou koupě na splátky, finanční analýza, finanční hodnocení (pojištění, bankovníctví, nemovitosti), finanční hodnocení nabídek k poptávkám (RFP), finanční hodnocení nabídek pro účast ve výběrových řízeních, finanční informace poskytování finančních informací, finanční oceňování aktiv duševního vlastnictví, finanční oceňování dřeva na pni, finanční oceňování vlny, finanční poradenství, finanční posouzení nákladů na vývoj v souvislosti s ropným, plynárenským a těžebním průmyslem, finanční řízení, finanční řízení výplat náhrad pro jiné osoby, finanční služby v oblasti likvidace podniků, finanční služby ve formě zprostředkování celního odbavení, finanční sponzoring, finanční zúčtovací střediska, finanční zúčtování, hodnocení nákladů na opravy (finanční odhad), hypoteční bankovníctví, investování peněžních prostředků, kapitálové investice, leasingové financování, makléřské služby, makléřství, jednatelství, obchodování s akciemi a dluhopisy, obchodování s cennými papíry, oceňování mincí, oceňování nemovitostí, oceňování starozlatosti, oceňování šperků, oceňování uměleckých děl, oceňování známek, online bankovníctví, organizování peněžních sbírek, ověřování šeků, penzijní fondy, podílové fondy, pojistně-matematické služby, poradenství v oblasti pojištění, pořádání dobročinných sbírek, poskytování bezpečnostních schránek, poskytování finančních informací prostřednictvím webových stránek, poskytování informací o pojištění, poskytování jistoty, poskytování slev v zapojených provozovnách jiných osob pomocí členských karet, pronájem bytů, pronájem farem, pronájem kanceláří (nemovitosti), pronájem nemovitostí, pronájem sdílených kanceláří, provozování zastavárny, půjčky (financování), půjčky na splátky, půjčky se zástavou, skupinové financování, služby agentury vymáhající pohledávky, služby realitní kanceláře, služby týkající se průzkumu v oblasti financí, služby ubytovací kanceláře (byty), služby úvěrové kanceláře, směnování peněžních prostředků, směnování virtuální měny, spořitelní služby, správa bytového domu, správa nemovitostí, svěřenectví, úschova cenností, uzavírání námořního pojištění, uzavírání pojištění, uzavírání pojištění proti požáru, uzavírání úrazového pojištění, uzavírání zdravotního pojištění, uzavírání životního pojištění, výběr nájemného, vydávání kreditních karet, výplata důchodů, vystavování cestovních šeků, vystavování hodnotných poukázek, zajištění, zajištění financování stavebních projektů, zpracování plateb debetní kartou, zpracování plateb kreditní kartou, zprostředkování emisních povolenek, zprostředkování pojištění, zprostředkování v oblasti nemovitostí; (41) vzdělávání, školení, zábava, sportovní a kulturní činnosti, akademie (vzdělávání), dabing, dálkové vzdělávání, diskotéky, divadelní představení, drezúra zvířat, elektronické publikování (DTP), filmové projekce, fotografování, fotografování na mikrofilm, gymnastický výcvik, hudební produkce, informace o rekreaci, informace o vzdělávání, informace o zábavě, kaligrafické služby, karaoke, klubové služby (zábava nebo vzdělávání), knihovnické služby (půjčovny knih), korespondenční kurzy, koučink (školení), kulturní, vzdělávací a zábavní služby poskytované uměleckými galeriemi, mateřské školy, měření času při sportovních akcích, modelingové služby pro umělce, náboženská výchova, nahrávání videokazet, obrazové

zpravodajství, online vydávání elektronických knih a časopisů, organizování zábavních akcí cosplay (kostýmové hry s věrným napodobením postav), plánování večírků (zábava), pojízdné knihovny, poradenství pro volbu povolání (v oblasti vzdělávání nebo školení), pořádání a uvádění koncertů, pořádání a vedení kolokvií, pořádání a vedení konferencí, pořádání a vedení kongresů, pořádání a vedení osobních vzdělávacích fór, pořádání a vedení seminářů, pořádání a vedení symposií, pořádání a vedení workshopů (školení), pořádání estrád (služby impresária), pořádání loterií, pořádání módních přehlídek pro zábavu, pořádání plesů, pořádání soutěží (vzdělávacích nebo zábavních), pořádání soutěží krásy, pořádání sportovních soutěží, pořádání výstav ke kulturním nebo vzdělávacím účelům, poskytování elektronických publikací online bez možnosti stažení, poskytování filmů bez možnosti stažení prostřednictvím videa na objednávku, poskytování her online z počítačové sítě, poskytování hudby online bez možnosti stažení, poskytování televizních programů bez možnosti stažení prostřednictvím videa na objednávku, poskytování videí online bez možnosti stažení, praktický výcvik (předvádění), prázdninové tábory (zábava), produkce estrád, profesní requalifikace, pronájem audio zařízení, pronájem dekorací (na představení), pronájem divadelních dekorací, pronájem kinematografických přístrojů, pronájem osvětlovacích zařízení pro divadelní scény či televizní studia, pronájem pokojových akvárií, pronájem rozhlasových a televizních přijímačů, pronájem sportovišť, pronájem stadiónů, pronájem tenisových dvorců, pronájem uměleckých děl, pronájem videokamer, pronájem videorekordérů, provozování golfových hřišť, provozování heren, provozování kasin (hazard), provozování muzea (předvádění, výstavy), provozování rekreačních zařízení, provozování sportovních zařízení, provozování zoologických zahrad, průvodcovské služby, předprodej vstupenek [zábava], předvádění cirkusových vystoupení, předvádění varietních představení, předvádění živých vystoupení, překladatelské služby, psaní a skládání písní, psaní filmových scénářů, psaní scénářů, s výjimkou reklamních, psaní textů, půjčování audionahrávek, půjčování filmů, půjčování herního vybavení, půjčování hraček, půjčování potápěčské výstroje, půjčování sportovního vybavení, s výjimkou vozidel, půjčování videokazet, rezervace vstupenek na estrády, rozhlasová zábava, skládání hudby, služby baviče, služby diskžokejů, služby filmového studia, služby grafické úpravy, nikoliv k reklamním účelům, služby klubů zdraví (zdravotní a kondiční cvičení), služby nahrávacího studia, služby nočního klubu (zábava), služby osobního trenéra (kondiční trénink), služby poskytované orchestry, služby reportérů (zpravodajství), služby spojené s hazardem, soukromá výuka, sportovní tábory, školení prostřednictvím simulátorů, školení v oblasti sado (školení v oblasti čajového obřadu), školní vzdělávání, tělesná výchova, televizní zábava, titulování, tlumočení znakové řeči, tlumočnické služby, úprava videokazet, vedení kurzů kondičního cvičení, vedení túr s horským průvodcem, výcvik aikido, vydávání knih, vydávání textů, s výjimkou reklamních, výroba filmů, s výjimkou reklamních, výroba rozhlasových a televizních programů, výuka, vzdělávací služby, vzdělávání na internálních školách, zábavní parky, zkoušení (pedagogická činnost).

- (591) Barevná  
(730) **Czech Property Investments, a.s.**, Vladislavova 1390/17, Praha 1, Nové Město, 11000, CZ  
(740) JUDr. Tomáš Rybář Ph.D., advokát, Purkyňova 2121/3, Praha 1, Nové Město, 11000

- (210) **O-564193**  
(220) 29.05.2020  
(320) 29.05.2020  
(511) 35, 36, 41  
(540)



- (510) (35) reklama, propagace, řízení obchodní činnosti, obchodní administrativa, kancelářské práce, administrativní pomoc při reakci na výzvy k účasti ve

výběrových řízeních, administrativní pomoc při vypracování nabídek k  
poptávkám (RFP), administrativní služby, administrativní zpracování  
objednávek, aktualizace a údržba dat v počítačových databázích,  
aktualizace a údržba údajů v rejstřících, aktualizace reklamních materiálů,  
analýza nákladů a cen, aranžování výkladů, cílené zaslání reklamních  
materiálů, cílený marketing, externí správa společností, fakturace,  
fotokopírování, grafická úprava pro reklamní účely, indexace webových  
stránek pro obchodní nebo reklamní účely, kopírování dokumentů,  
marketing, marketing v rámci softwarového publikování, modeling pro  
reklamní účely nebo podporu prodeje, nábor zaměstnanců, návrh  
reklamních materiálů, vývoj reklamních konceptů, obchodní informace  
poskytování obchodních informací, obchodní průzkum, obchodní správa  
licencí k výrobkům a službám jiných osob, obchodní zprostředkovatelské  
služby, oceňování podniků, online reklama v počítačové síti, optimalizace  
návštěvnosti webových stránek, optimalizace vyhledávačů pro účely  
podpory prodeje, plánování schůzek (kancelářské práce), podpora prodeje  
jiných osob, pomoc při řízení obchodní činnosti, pomoc při řízení  
obchodních či průmyslových podniků, poptávky, poradenské služby pro  
obchodní vedení, poradenství v oblasti komunikačních strategií při styku s  
veřejností, poradenství v oblasti komunikačních strategií v reklamě,  
poradenství v oblasti organizace podniku, poradenství v oblasti řízení a  
organizace podniku, poradenství v oblasti řízení lidských zdrojů,  
poradenství v oblasti řízení obchodní činnosti, pořádání módních přehlídek  
pro reklamní účely, pořádání obchodních veletrhů pro obchodní či reklamní  
účely, poskytování obchodních informací a rady pro spotřebitele ve výběru  
produktů a služeb, poskytování online tržiště pro kupující a prodejce zboží  
a služeb, poskytování uživatelských hodnocení pro komerční nebo reklamní  
účely, poskytování uživatelských recenzí pro komerční nebo reklamní  
účely, poskytování informací o obchodních kontaktech, poskytování  
obchodních informací prostřednictvím webových stránek, PPC reklama,  
prezentace výrobků v komunikačních médiích pro účely maloobchodu,  
profesionální obchodní poradenství, pronájem billboardů (reklamních  
tabulí), pronájem fotokopírovacích strojů, pronájem kancelářských strojů a  
zařízení, pronájem kancelářského vybavení a zařízeních pro sdílená  
pracoviště, pronájem prodejních automatů, pronájem prodejních stánků,  
pronájem reklamního času v komunikačních médiích, pronájem reklamního  
materiálu a reklamních ploch, propagace, provádění podnikových auditů,  
průzkum trhu, průzkum veřejného mínění, předvádění zboží, přepis  
rozhovorů (pro úřední účely), příprava daňových příznání, příprava  
výplatních listin, psaní na stroji, psaní reklamních textů, psaní scénářů pro  
reklamní účely, psaní životopisů pro jiné osoby, psychologické testování za  
účelem výběru zaměstnanců, reklama, rozhlasová reklama, řízení obchodní  
činnosti hotelů, řízení obchodní činnosti náhradových programů pro jiné  
osoby, řízení obchodní činnosti nezávislých poskytovatelů služeb, řízení  
obchodní činnosti sportovců, řízení obchodní činnosti výkonných umělců,  
řízení obchodních projektů v oblasti stavebních projektů, sběr údajů do  
počítačových databází, sestavování katalogů informací pro obchodní či  
reklamní účely, sestavování statistiky, sjednávání a uzavírání obchodních  
transakcí pro třetí strany, sjednávání obchodních smluv pro jiné osoby,  
služby dočasného řízení obchodní činnosti z a předem dohodnutých  
podmínek (interim management), služby maloobchodu v oblasti  
uměleckých děl poskytované uměleckými galeriemi, služby odborníka na  
výkonnost podniku, služby pro maloobchod s farmaceutickými,  
veterinárními a sanitárními přípravky a zdravotnickým materiálem, služby  
registrace darů, služby spojené s podáváním daňových příznání, služby  
telefonní ústředny, služby v oblasti firemní komunikace, služby v oblasti  
obchodního lobbingu, služby v oblasti vztahů s médii, služby velkoobchodu  
v oblasti farmaceutických, veterinárních a sanitárních přípravků a v oblasti  
dodávek zdravotnického materiálu, správa programů pro věrné zákazníky v  
oblasti osobní letecké dopravy, správa zákaznických věrnostních programů,  
srovnávání cen, styk s veřejností, subdodavatelské služby (pomoc v  
obchodní činnosti), systematizace údajů do počítačových databází, šíření  
reklamních materiálů, šíření vzorků, telemarketing, televizní reklama,  
těsnopis, účetnictví, upomínání schůzek (kancelářské práce), vedení dražeb,  
vedení počítačové evidence, venkovní reklama, vydávání reklamních textů,  
vyhledávání sponzorů, vyhledávání údajů v počítačových souborech pro  
jiné osoby, vyhotovování hospodářských prognóz, vyhotovování výpisů z  
účtu, vylepování plakátů, výroba reklamních filmů, výroba  
teleshoppingových programů, výstřížková služba, zařízení novinového  
předplatného pro jiné osoby, zařízení předplatného na telekomunikační  
služby pro jiné osoby, zásilková reklama, zásobovací služby pro jiné osoby  
(nákup zboží a služeb pro jiné podniky), zaznamenávání písemných sdělení  
a údajů, zaznamenávání vzkazů pro nedostupné předplatitele, zpracování  
textu, zprostředkování dovozu a vývozu, zprostředkování obchodních  
informací, zprostředkování obchodů v oblasti propojení možných  
soukromých investorů s podnikateli, kteří potřebují financování,

zprostředkování propagace, zprostředkování reklamy, zprostředkování  
zaměstnání, administrativní služby podnikům při jejich přesídlení,  
administrativní služby pro lékařská doporučení, maloobchodní služby  
vztahující se k pekařským výrobkům; (36) pojištění, finančníctví,  
peněžnictví, služby v oblasti nemovitostí, bankovníctví, burzovní kotace,  
daňové odhady, dluhové poradenství, důvěrník, elektronický převod  
peněžních prostředků, elektronický převod virtuálních měn, factoring,  
financování, financování formou koupě na splátky, finanční analýza,  
finanční hodnocení (pojištění, bankovníctví, nemovitosti), finanční  
hodnocení nabídek k poptávkám (RFP), finanční hodnocení nabídek pro  
úcast ve výběrových řízeních, finanční informace poskytování finančních  
informací, finanční oceňování aktiv duševního vlastnictví, finanční  
oceňování dřeva na pni, finanční oceňování vlny, finanční poradenství,  
finanční posouzení nákladů na vývoj v souvislosti s ropným, plynárenským  
a těžebním průmyslem, finanční řízení, finanční řízení výplat náhrad pro  
jiné osoby, finanční služby v oblasti likvidace podniků, finanční služby ve  
formě zprostředkování celního odbavení, finanční sponzorování, finanční  
zúčtovací střediska, finanční zúčtování, hodnocení nákladů na opravy  
(finanční odhad), hypoteční bankovníctví, investování peněžních  
prostředků, kapitálové investice, leasingové financování, makléřské služby,  
makléřství, jednatelství, obchodování s akciemi a dluhopisy, obchodování s  
cennými papíry, oceňování mincí, oceňování nemovitostí, oceňování  
starožitností, oceňování šperků, oceňování uměleckých děl, oceňování  
známek, online bankovníctví, organizování peněžních sbírek, ověřování  
šeků, penzijní fondy, podílové fondy, pojistně-matematické služby,  
poradenství v oblasti pojištění, pořádání dobročinných sbírek, poskytování  
bezpečnostních schránek, poskytování finančních informací  
prostřednictvím webových stránek, poskytování informací o pojištění,  
poskytování jistoty, poskytování slev v zapojených provozovnách jiných  
osob pomocí členských karet, pronájem bytů, pronájem farem, pronájem  
kanceláří (nemovitosti), pronájem nemovitostí, pronájem sdílených  
kanceláří, provozování zastavárny, půjčky (financování), půjčky na splátky,  
půjčky se zástavou, skupinové financování, služby agentury vymáhající  
pohledávky, služby realitní kanceláře, služby týkající se průzkumu v oblasti  
financí, služby ubytovací kanceláře (byty), služby úvěrové kanceláře,  
směňování peněžních prostředků, směňování virtuální měny, spořitelni  
služby, správa bytového domu, správa nemovitostí, svěřenectví, úschova  
cenností, uzavírání námořního pojištění, uzavírání pojištění, uzavírání  
pojištění proti požáru, uzavírání úrazového pojištění, uzavírání zdravotního  
pojištění, uzavírání životního pojištění, výběr nájemného, vydávání  
kreditních karet, výplata důchodů, vystavování cestovních šeků,  
vystavování hodnotných poukázek, zajištění, zajištění financování  
stavebních projektů, zpracování plateb debetní kartou, zpracování plateb  
kreditní kartou, zprostředkování emisních povolenek, zprostředkování  
pojištění, zprostředkování v oblasti nemovitostí; (41) vzdělávání, školení,  
zábava, sportovní a kulturní činnosti, akademie (vzdělávání), dabing,  
dálkové vzdělávání, diskotéky, divadelní představení, drezúra zvířat,  
elektronické publikování (DTP), filmové projekce, fotografování,  
fotografování na mikrofilm, gymnastický výcvik, hudební produkce,  
informace o rekreaci, informace o vzdělávání, informace o zábavě,  
kaligrafické služby, karaoke, klubové služby (zábava nebo vzdělávání),  
knihovnické služby (půjčovny knih), korespondenční kurzy, koučink  
(školení), kulturní, vzdělávací a zábavní služby poskytované uměleckými  
galeriemi, mateřské školy, měření času při sportovních akcích, modelingové  
služby pro umělce, náboženská výchova, nahrávání videokazet, obrazové  
zpravodajství, online vydávání elektronických knih a časopisů,  
organizování zábavních akcí cosplay (kostýmové hry s věrným  
napodobením postav), plánování večírků (zábava), pojízdné knihovny,  
poradenství pro volbu povolání (v oblasti vzdělávání nebo školení),  
pořádání a uvádění koncertů, pořádání a vedení kolokvií, pořádání a vedení  
konferencí, pořádání a vedení kongresů, pořádání a vedení osobních  
vzdělávacích fór, pořádání a vedení seminářů, pořádání a vedení symposií,  
pořádání a vedení workshopů (školení), pořádání estrád (služby impresária),  
pořádání loterií, pořádání módních přehlídek pro zábavu, pořádání plesů,  
pořádání soutěží (vzdělávacích nebo zábavních), pořádání soutěží krásy,  
pořádání sportovních soutěží, pořádání výstav ke kulturním nebo  
vzdělávacím účelům, poskytování elektronických publikací online bez  
možnosti stažení, poskytování filmů bez možnosti stažení prostřednictvím  
videa na objednávku, poskytování her online z počítačové sítě, poskytování  
hudby online bez možnosti stažení, poskytování televizních programů bez  
možnosti stažení prostřednictvím videa na objednávku, poskytování videí  
online bez možnosti stažení, praktický výcvik (předvádění), prázdninové  
tábory (zábava), produkce estrád, profesní rekvalifikace, pronájem audio  
zařízení, pronájem dekorací (na představení), pronájem divadelních  
dekorací, pronájem kinematografických přístrojů, pronájem osvětlovacích  
zařízení pro divadelní scény či televizní studia, pronájem pokojových

akvárií, pronájem rozhlasových a televizních přijímačů, pronájem sportovišť, pronájem stadiónů, pronájem tenisových dvorců, pronájem uměleckých děl, pronájem videokamer, pronájem videorekordérů, provozování golfových hřišť, provozování heren, provozování kasin (hazard), provozování muzea (předvádění, výstavy), provozování rekreačních zařízení, provozování sportovních zařízení, provozování zoologických zahrad, průvodcovské služby, předprodej vstupenek [zábava], předvádění cirkusových vystoupení, předvádění varietních představení, předvádění živých vystoupení, překladatelské služby, psaní a skládání písní, psaní filmových scénářů, psaní scénářů, s výjimkou reklamních, psaní textů, půjčování audionahrávek, půjčování filmů, půjčování herního vybavení, půjčování hraček, půjčování potápěčské výstroje, půjčování sportovního vybavení, s výjimkou vozidel, půjčování videokazet, rezervace vstupenek na estrády, rozhlasová zábava, skládání hudby, služby baviče, služby diskžokejů, služby filmového studia, služby grafické úpravy, nikoliv k reklamním účelům, služby klubů zdraví (zdravotní a kondiční cvičení), služby nahrávacího studia, služby nočního klubu (zábava), služby osobního trenéra (kondiční trénink), služby poskytované orchestry, služby reportérů (zpravodajství), služby spojené s hazardem, soukromá výuka, sportovní tábory, školení prostřednictvím simulátorů, školení v oblasti sado (školení v oblasti čajového obřadu), školní vzdělávání, tělesná výchova, televizní zábava, titulkování, tlumočení znakové řeči, tlumočnické služby, úprava videokazet, vedení kurzů kondičního cvičení, vedení túr s horským průvodcem, výcvik aikido, vydávání knih, vydávání textů, s výjimkou reklamních, výroba filmů, s výjimkou reklamních, výroba rozhlasových a televizních programů, výuka, vzdělávací služby, vzdělávání na internátních školách, zábavní parky, zkoušení (pedagogická činnost).

(730) **Czech Property Investments, a.s.**, Vladislavova 1390/17, Praha 1, Nové Město, 11000, CZ

(740) JUDr. Tomáš Rybář Ph.D., advokát, Purkyňova 2121/3, Praha 1, Nové Město, 11000

(210) **O-564194**

(220) 29.05.2020

(320) 29.05.2020

(511) 35, 36, 41

(540)

**olympia**  
MLADÁ BOLESLAV

(510) (35) reklama, propagace, řízení obchodní činnosti, obchodní administrativa, kancelářské práce, administrativní pomoc při reakci na výzvy k účasti ve výběrových řízeních, administrativní pomoc při vypracování nabídek k poptávkám (RFP), administrativní služby, administrativní zpracování objednávek, aktualizace a údržba dat v počítačových databázích, aktualizace a údržba údajů v rejstřících, aktualizace reklamních materiálů, analýza nákladů a cen, aranžování výkladů, cílené zaslání reklamních materiálů, cílený marketing, externí správa společností, fakturace, fotokopírování, grafická úprava pro reklamní účely, indexace webových stránek pro obchodní nebo reklamní účely, kopírování dokumentů, marketing, marketing v rámci softwarového publikování, modeling pro reklamní účely nebo podporu prodeje, nábor zaměstnanců, návrh reklamních materiálů, vývoj reklamních konceptů, obchodní informace poskytování obchodních informací, obchodní průzkum, obchodní správa licencí k výrobkům a službám jiných osob, obchodní zprostředkovatelské služby, oceňování podniků, online reklama v počítačové síti, optimalizace návštěvnosti webových stránek, optimalizace vyhledávačů pro účely podpory prodeje, plánování schůzek (kancelářské práce), podpora prodeje jiných osob, pomoc při řízení obchodní činnosti, pomoc při řízení obchodních či průmyslových podniků, poptávky, poradenské služby pro obchodní vedení, poradenství v oblasti komunikačních strategií při styku s veřejností, poradenství v oblasti komunikačních strategií v reklamě, poradenství v oblasti organizace podniku, poradenství v oblasti řízení a

organizace podniku, poradenství v oblasti řízení lidských zdrojů, poradenství v oblasti řízení obchodní činnosti, pořádání módních přehlídek pro reklamní účely, pořádání obchodních veletrhů pro obchodní či reklamní účely, poskytování obchodních informací a rady pro spotřebitele ve výběru produktů a služeb, poskytování online tržiště pro kupující a prodejce zboží a služeb, poskytování uživatelských hodnocení pro komerční nebo reklamní účely, poskytování uživatelských recenzí pro komerční nebo reklamní účely, poskytování informací o obchodních kontaktech, poskytování obchodních informací prostřednictvím webových stránek, PPC reklama, prezentace výrobků v komunikačních médiích pro účely maloobchodu, profesionální obchodní poradenství, pronájem billboardů (reklamních tabulí), pronájem fotokopírovacích strojů, pronájem kancelářských strojů a zařízení, pronájem kancelářského vybavení a zařízeních pro sdílená pracoviště, pronájem prodejních automatů, pronájem prodejních stánků, pronájem reklamního času v komunikačních médiích, pronájem reklamního materiálu a reklamních ploch, propagace, provádění podnikových auditů, průzkum trhu, průzkum veřejného mínění, předvádění zboží, prepis rozhovorů (pro úřední účely), příprava daňových příznání, příprava výplatních listin, psaní na stroji, psaní reklamních textů, psaní scénářů pro reklamní účely, psaní životopisů pro jiné osoby, psychologické testování za účelem výběru zaměstnanců, reklama, rozhlasová reklama, řízení obchodní činnosti hotelů, řízení obchodní činnosti náhradových programů pro jiné osoby, řízení obchodní činnosti nezávislých poskytovatelů služeb, řízení obchodní činnosti sportovců, řízení obchodní činnosti výkonných umělců, řízení obchodních projektů v oblasti stavebních projektů, sběr údajů do počítačových databází, sestavování katalogů informací pro obchodní či reklamní účely, sestavování statistiky, sjednávání a uzavírání obchodních transakcí pro třetí strany, sjednávání obchodních smluv pro jiné osoby, služby dočasného řízení obchodní činnosti z a předem dohodnutých podmínek (interim management), služby maloobchodu v oblasti uměleckých děl poskytované uměleckými galeriemi, služby odborníka na výkonnost podniku, služby pro maloobchod s farmaceutickými, veterinárními a sanitárními přípravky a zdravotnickým materiálem, služby registrace darů, služby spojené s podáváním daňových příznání, služby telefonní ústředny, služby v oblasti firemní komunikace, služby v oblasti obchodního lobbingu, služby v oblasti vztahů s médií, služby velkoobchodu v oblasti farmaceutických, veterinárních a sanitárních přípravků a v oblasti dodávek zdravotnického materiálu, správa programů pro věrné zákazníky v oblasti osobní letecké dopravy, správa zákaznických věrnostních programů, srovnávání cen, styk s veřejností, subdodavatelské služby (pomoc v obchodní činnosti), systematizace údajů do počítačových databází, šíření reklamních materiálů, šíření vzorků, telemarketing, televizní reklama, těsnopis, účetnictví, upomínání schůzek (kancelářské práce), vedení dražeb, vedení počítačové evidence, venkovní reklama, vydávání reklamních textů, vyhledávání sponzorů, vyhledávání údajů v počítačových souborech pro jiné osoby, vyhotovování hospodářských prognóz, vyhotovování výpisů z účtu, vylepování plakátů, výroba reklamních filmů, výroba teleshoppingových programů, výstřížková služba, zařizování novinového předplatného pro jiné osoby, zařizování předplatného na telekomunikační služby pro jiné osoby, zásilková reklama, zásobovací služby pro jiné osoby (nákup zboží a služeb pro jiné podniky), zaznamenávání písemných sdělení a údajů, zaznamenávání vzkazů pro nedostupné předplatitele, zpracování textu, zprostředkování dovozu a vývozu, zprostředkování obchodních informací, zprostředkování obchodů v oblasti propojení možných soukromých investorů s podnikateli, kteří potřebují financování, zprostředkování propagace, zprostředkování reklamy, zprostředkování zaměstnání, administrativní služby podnikům při jejich přesídlení, administrativní služby pro lékařská doporučení, maloobchodní služby vztahující se k pekařským výrobkům; (36) pojištění, finančníctví, peněžnictví, služby v oblasti nemovitostí, bankovníctví, burzovní kotace, daňové odhady, dluhové poradenství, důvěrník, elektronický převod peněžních prostředků, elektronický převod virtuálních měn, faktoring, financování, financování formou koupě na splátky, finanční analýza, finanční hodnocení (pojištění, bankovníctví, nemovitosti), finanční hodnocení nabídek k poptávkám (RFP), finanční řízení hodnocení nabídek pro účast ve výběrových řízeních, finanční informace poskytování finančních informací, finanční oceňování aktiv duševního vlastnictví, finanční oceňování dřeva na pni, finanční oceňování vlny, finanční poradenství, finanční posouzení nákladů na vývoj v souvislosti s ropným, plynárenským a těžebním průmyslem, finanční řízení, finanční řízení výplat náhrad pro jiné osoby, finanční služby v oblasti likvidace podniků, finanční služby ve formě zprostředkování celního odbavení, finanční sponzoring, finanční zúčtovací střediska, finanční zúčtování, hodnocení nákladů na opravy (finanční odhad), hypoteční bankovníctví, investování peněžních prostředků, kapitálové investice, leasingové financování, makléřské služby, makléřství, jednatelství, obchodování s akciemi a dluhopisy, obchodování s

cennými papíry, oceňování mincí, oceňování nemovitostí, oceňování starožitností, oceňování šperků, oceňování uměleckých děl, oceňování známek, online bankovníctví, organizování peněžních sbírek, ověřování šeků, penzijní fondy, podílové fondy, pojistně-matematické služby, poradenství v oblasti pojištění, pořádání dobročinných sbírek, poskytování bezpečnostních schránek, poskytování finančních informací prostřednictvím webových stránek, poskytování informací o pojištění, poskytování jistoty, poskytování slev v zapojených provozovnách jiných osob pomocí členských karet, pronájem bytů, pronájem farem, pronájem kanceláří (nemovitosti), pronájem nemovitostí, pronájem sdílených kanceláří, provozování zastavárny, půjčky (financování), půjčky na splátky, půjčky se zástavou, skupinové financování, služby agentury vymáhající pohledávky, služby realitní kanceláře, služby týkající se průzkumu v oblasti financí, služby bytovací kanceláře (byty), služby úvěrové kanceláře, směňování peněžních prostředků, směňování virtuální měny, spořitelní služby, správa bytového domu, správa nemovitostí, svěřenectví, úschova cenností, uzavírání námořního pojištění, uzavírání pojištění, uzavírání pojištění proti požáru, uzavírání úrazového pojištění, uzavírání zdravotního pojištění, uzavírání životního pojištění, výběr nájemného, vydávání kreditních karet, výplata důchodů, vystavování cestovních šeků, vystavování hodnotných poukázek, zajištění, zajištění financování stavebních projektů, zpracování plateb debetní kartou, zpracování plateb kreditní kartou, zprostředkování emisních povolenek, zprostředkování pojištění, zprostředkování v oblasti nemovitostí; (41) vzdělávání, školení, zábava, sportovní a kulturní činnosti, akademie (vzdělávání), dabing, dálkové vzdělávání, diskotéky, divadelní představení, druzura zvířat, elektronické publikování (DTP), filmové projekce, fotografování, fotografování na mikrofilm, gymnastický výcvik, hudební produkce, informace o rekreaci, informace o vzdělávání, informace o zábavě, kaligrafické služby, karaoke, klubové služby (zábava nebo vzdělávání), knihovnické služby (půjčovny knih), korespondenční kurzy, koučink (školení), kulturní, vzdělávací a zábavní služby poskytované uměleckými galeriemi, mateřské školy, měření času při sportovních akcích, modelingové služby pro umělce, náboženská výchova, nahrávání videokazet, obrazové zpravodajství, online vydávání elektronických knih a časopisů, organizování zábavních akcí cosplay (kostýmové hry s věrným napodobením postav), plánování večírků (zábava), pojizdné knihovny, poradenství pro volbu povolání (v oblasti vzdělávání nebo školení), pořádání a uvádění koncertů, pořádání a vedení kolokvií, pořádání a vedení konferencí, pořádání a vedení kongresů, pořádání a vedení osobních vzdělávacích fór, pořádání a vedení seminářů, pořádání a vedení symposií, pořádání a vedení workshopů (školení), pořádání estrád (služby impresária), pořádání loterií, pořádání módních přehlídek pro zábavu, pořádání plesů, pořádání soutěží (vzdělávacích nebo zábavných), pořádání soutěží krásy, pořádání sportovních soutěží, pořádání výstav ke kulturním nebo vzdělávacím účelům, poskytování elektronických publikací online bez možnosti stažení, poskytování filmů bez možnosti stažení prostřednictvím videa na objednávku, poskytování her online z počítačové sítě, poskytování hudby online bez možnosti stažení, poskytování televizních programů bez možnosti stažení prostřednictvím videa na objednávku, poskytování videí online bez možnosti stažení, praktický výcvik (předvádění), prázdninové tábory (zábava), produkce estrád, profesní rekvalifikace, pronájem audio zařízení, pronájem dekorací (na představení), pronájem divadelních dekorací, pronájem kinematografických přístrojů, pronájem osvětlovacích zařízení pro divadelní scény či televizní studia, pronájem pokojových akvárií, pronájem rozhlasových a televizních přijímačů, pronájem sportovišť, pronájem stadiónů, pronájem tenisových dvorců, pronájem uměleckých děl, pronájem videokamer, pronájem videorekordérů, provozování golfových hřišť, provozování heren, provozování kasin (hazard), provozování muzea (předvádění, výstavy), provozování rekreačních zařízení, provozování sportovních zařízení, provozování zoologických zahrad, průvodcovské služby, předprodej vstupenek [zábava], předvádění cirkusových vystoupení, předvádění varietních představení, předvádění živých vystoupení, překladatelské služby, psaní a skládání písní, psaní filmových scénářů, psaní scénářů, s výjimkou reklamních, psaní textů, půjčování audionahrávek, půjčování filmů, půjčování herního vybavení, půjčování hraček, půjčování potápěčské výstroje, půjčování sportovního vybavení, s výjimkou vozidel, půjčování videokazet, rezervace vstupenek na estrády, rozhlasová zábava, skládání hudby, služby baviče, služby diskžokejů, služby filmového studia, služby grafické úpravy, nikoliv k reklamním účelům, služby klubů zdraví (zdravotní a kondiční cvičení), služby nahrávacího studia, služby nočního klubu (zábava), služby osobního trenéra (kondiční trénink), služby poskytované orchestry, služby reportérů (zpravodajství), služby spojené s hazardem, soukromá výuka, sportovní tábory, , školení prostřednictvím simulátorů, školení v oblasti sado (školení v oblasti čajového obřadu), školní vzdělávání, tělesná výchova, televizní

zábava, titulkování, tlumočení znakové řeči, tlumočnické služby, úprava videokazet, vedení kurzů kondičního cvičení, vedení túr s horským průvodcem, výcvik aikido, vydávání knih, vydávání textů, s výjimkou reklamních, výroba filmů, s výjimkou reklamních, výroba rozhlasových a televizních programů, výuka, vzdělávací služby, vzdělávání na internálních školách, zábavní parky, zkoušení (pedagogická činnost).

(730) **Czech Property Investments, a.s.**, Vladislavova 1390/17, Praha 1, Nové Město, 11000, CZ

(740) JUDr. Tomáš Rybář Ph.D., advokát, Purkyňova 2121/3, Praha 1, Nové Město, 11000

(210) **O-564195**

(220) 29.05.2020

(320) 29.05.2020

(511) 35, 36, 41

(540)

**olympia**  
MLADÁ BOLESLAV

(510) (35) reklama, propagace, řízení obchodní činnosti, obchodní administrativa, kancelářské práce, administrativní pomoc při reakci na výzvy k účasti ve výběrových řízeních, administrativní pomoc při vypracování nabídek k poptávkám (RFP), administrativní služby, administrativní zpracování objednávek, aktualizace a údržba dat v počítačových databázích, aktualizace a údržba údajů v rejstřících, aktualizace reklamních materiálů, analýza nákladů a cen, aranžování výkladů, cílené zaslání reklamních materiálů, cílený marketing, externí správa společností, fakturace, fotokopírování, grafická úprava pro reklamní účely, indexace webových stránek pro obchodní nebo reklamní účely, kopírování dokumentů, marketing, marketing v rámci softwarového publikování, modeling pro reklamní účely nebo podporu prodeje, nábor zaměstnanců, návrh reklamních materiálů, vývoj reklamních konceptů, obchodní informace poskytované obchodními informacemi, obchodní průzkum, obchodní správa licencí k výrobkům a službám jiných osob, obchodní zprostředkovatelské služby, oceňování podniků, online reklama na počítačové síti, optimalizace návstěvnosti webových stránek, optimalizace vyhledávačů pro účely podpory prodeje, plánování schůzek (kancelářské práce), podpora prodeje jiných osob, pomoc při řízení obchodní činnosti, pomoc při řízení obchodních či průmyslových podniků, poptávky, poradenské služby pro obchodní vedení, poradenství v oblasti komunikačních strategií při styku s veřejností, poradenství v oblasti komunikačních strategií v reklamě, poradenství v oblasti organizace podniku, poradenství v oblasti řízení a organizace podniku, poradenství v oblasti řízení lidských zdrojů, poradenství v oblasti řízení obchodní činnosti, pořádání módních přehlídek pro reklamní účely, pořádání obchodních veletrhů pro obchodní či reklamní účely, poskytování obchodních informací a rady pro spotřebitele ve výběru produktů a služeb, poskytování online tržiště pro kupující a prodejce zboží a služeb, poskytování uživatelských hodnocení pro komerční nebo reklamní účely, poskytování uživatelských recenzí pro komerční nebo reklamní účely, poskytování informací o obchodních kontaktech, poskytování obchodních informací prostřednictvím webových stránek, PPC reklama, prezentace výrobků v komunikačních médiích pro účely maloobchodu, pronájem obchodní obchodní činnosti, pronájem billboardů (reklamních tabulí), pronájem fotokopírovacích strojů, pronájem kancelářských strojů a zařízení, pronájem kancelářského vybavení a zařízeních pro sdílená pracoviště, pronájem prodejních automatů, pronájem prodejních stánků, pronájem reklamního času v komunikačních médiích, pronájem reklamního materiálu a reklamních ploch, propagace, provádění podnikových auditů, průzkum trhu, průzkum veřejného mínění, předvádění zboží, prepis rozhovorů (pro úřední účely), příprava daňových priznání, příprava výplatních listin, psaní na stroji, psaní reklamních textů, psaní scénářů pro reklamní účely, psaní životopisů pro jiné osoby, psychologické testování za účelem výběru zaměstnanců, reklama, rozhlasová reklama, řízení obchodní

činnosti hotelů, řízení obchodní činnosti náhradových programů pro jiné osoby, řízení obchodní činnosti nezávislých poskytovatelů služeb, řízení obchodní činnosti sportovců, řízení obchodní činnosti výkonných umělců, řízení obchodních projektů v oblasti stavebních projektů, sběr údajů do počítačových databází, sestavování katalogů informací pro obchodní či reklamní účely, sestavování statistiky, sjednávání a uzavírání obchodních transakcí pro třetí strany, sjednávání obchodních smluv pro jiné osoby, služby dočasného řízení obchodní činnosti z a předem dohodnutých podmínek (interim management), služby maloobchodu v oblasti uměleckých děl poskytované uměleckými galeriemi, služby odborníka na výkonnost podniku, služby pro maloobchod s farmaceutickými, veterinárními a sanitárními přípravky a zdravotnickým materiálem, služby registrace darů, služby spojené s podáváním daňových příznání, služby telefonní ústředny, služby v oblasti firemní komunikace, služby v oblasti obchodního lobbingu, služby v oblasti vztahů s médii, služby velkoobchodu v oblasti farmaceutických, veterinárních a sanitárních přípravků a v oblasti dodávek zdravotnického materiálu, správa programů pro věrné zákazníky v oblasti osobní letecké dopravy, správa zákaznických věrnostních programů, srovnávání cen, styk s veřejností, subdodavatelské služby (pomoc v obchodní činnosti), systematizace údajů do počítačových databází, šíření reklamních materiálů, šíření vzorků, telemarketing, televizní reklama, těsnopis, účetnictví, upomínání schůzek (kancelářské práce), vedení dražeb, vedení počítačové evidence, venkovní reklama, vydávání reklamních textů, vyhledávání sponzorů, vyhledávání údajů v počítačových souborech pro jiné osoby, vyhotovování hospodářských prognóz, vyhotovování výpisů z účtu, vylepování plakátů, výroba reklamních filmů, výroba teleshoppingových programů, výstřížková služba, zařizování novinyového předplatného pro jiné osoby, zařizování předplatného na telekomunikační služby pro jiné osoby, zásilková reklama, zásobovací služby pro jiné osoby (nákup zboží a služeb pro jiné podniky), zaznamenávání písemných sdělení a údajů, zaznamenávání vzkazů pro nedostupné předplatitele, zpracování textu, zprostředkování dovozu a vývozu, zprostředkování obchodních informací, zprostředkování obchodů v oblasti propojení možných soukromých investorů s podnikateli, kteří potřebují financování, zprostředkování propagace, zprostředkování reklamy, zprostředkování zaměstnání, administrativní služby podnikům při jejich přesídlení, administrativní služby pro lékařská doporučení, maloobchodní služby vztahující se k pekařským výrobkům; (36) pojištění, finančníctví, peněžnictví, služby v oblasti nemovitosti, bankovníctví, burzovní kotace, daňové odhady, dluhové poradenství, důvěrník, elektronický převod peněžních prostředků, elektronický převod virtuálních měn, faktoring, financování, financování formou koupě na splátky, finanční analýza, finanční hodnocení (pojištění, bankovníctví, nemovitosti), finanční hodnocení nabídek k poptávkám (RFP), finanční hodnocení nabídek pro účast ve výběrových řízeních, finanční informace poskytování finančních informací, finanční oceňování aktiv duševního vlastnictví, finanční oceňování dřeva na pni, finanční oceňování vlny, finanční poradenství, finanční posouzení nákladů na vývoj v souvislosti s rozením, plynárenským a těžebním průmyslem, finanční řízení, finanční řízení výplat náhrad pro jiné osoby, finanční služby v oblasti likvidace podniků, finanční služby ve formě zprostředkování celního odbavení, finanční sponzoring, finanční zúčtovací střediska, finanční zúčtování, hodnocení nákladů na opravy (finanční odhad), hypoteční bankovníctví, investování peněžních prostředků, kapitálové investice, leasingové financování, makléřské služby, makléřství, jednatelství, obchodování s akciemi a dluhopisy, obchodování s cennými papíry, oceňování mincí, oceňování nemovitostí, oceňování starožitností, oceňování šperků, oceňování uměleckých děl, oceňování známek, online bankovníctví, organizování peněžních sbírek, ověřování šeků, penzijní fondy, podílové fondy, pojistně-matematické služby, poradenství v oblasti pojištění, pořádání dobročinných sbírek, poskytování bezpečnostních schránek, poskytování finančních informací prostřednictvím webových stránek, poskytování informací o pojištění, poskytování jistoty, poskytování slev v zapojených provozovnách jiných osob pomocí členských karet, pronájem bytů, pronájem farem, pronájem kanceláří (nemovitosti), pronájem nemovitostí, pronájem sdílených kanceláří, provozování zastavárny, půjčky (financování), půjčky na splátky, půjčky se zástavou, skupinové financování, služby agentury vymáhající pohledávky, služby realitní kanceláře, služby týkající se průzkumu v oblasti financí, služby ubytovací kanceláře (byty), služby úvěrové kanceláře, směnování peněžních prostředků, směnování virtuálních měn, společné služby, správa bytového domu, správa nemovitostí, svěřenectví, úschova cenností, uzavírání námořního pojištění, uzavírání pojištění, uzavírání pojištění proti požáru, uzavírání úrazového pojištění, uzavírání zdravotního pojištění, uzavírání životního pojištění, výběr nájemného, vydávání kreditních karet, výplata důchodů, vystavování cestovních šeků, vystavování hodnotných poukázek, zajištění, zajištění financování

stavebních projektů, zpracování plateb debetní kartou, zpracování plateb kreditní kartou, zprostředkování emisních povolenek, zprostředkování pojištění, zprostředkování v oblasti nemovitosti; (41) vzdělávání, školení, zábava, sportovní a kulturní činnosti, akademie (vzdělávání), dabling, dálkové vzdělávání, diskotéky, divadelní představení, drezúra zvířat, elektronické publikování (DTP), filmové projekce, fotografování, fotografování na mikrofilm, gymnastický výcvik, hudební produkce, informace o rekreaci, informace o vzdělávání, informace o zábavě, kaligrafické služby, karaoke, klubové služby (zábava nebo vzdělávání), zpravodajství, online vydávání elektronických knih a časopisů, organizování zábavních akcí cosplay (kostýmové hry s věrným napodobením postav), plánování večírků (zábava), pojízdné knihovny, poradenství pro volbu povolání (v oblasti vzdělávání nebo školení), pořádání a uvádění koncertů, pořádání a vedení kolokvií, pořádání a vedení konferencí, pořádání a vedení kongresů, pořádání a vedení osobních vzdělávacích fór, pořádání a vedení seminářů, pořádání a vedení symposií, pořádání a vedení workshopů (školení), pořádání estrád (služby impresária), pořádání loterií, pořádání módních přehlídek pro zábavu, pořádání plesů, pořádání soutěží (vzdělávacích nebo zábavních), pořádání soutěží krásy, pořádání sportovních soutěží, pořádání výstav ke kulturním nebo vzdělávacím účelům, poskytování elektronických publikací online bez možnosti stažení, poskytování filmů bez možnosti stažení prostřednictvím videa na objednávku, poskytování her online z počítačové sítě, poskytování hudby online bez možnosti stažení, poskytování televizních programů bez možnosti stažení prostřednictvím videa na objednávku, poskytování videí online bez možnosti stažení, praktický výcvik (předvádění), prázdninové tábory (zábava), produkce estrád, profesní rekvalifikace, pronájem audio zařízení, pronájem dekorací (na představení), pronájem divadelních dekorací, pronájem kinematografických přístrojů, pronájem osvětlovacích zařízení pro divadelní scény či televizní studia, pronájem pokojových akvárií, pronájem rozhlasových a televizních přijímačů, pronájem sportovišť, pronájem stadiónů, pronájem tenisových zařízení, pronájem uměleckých děl, pronájem videokamer, pronájem videorekordérů, provozování golfových hřišť, provozování heren, provozování kasin (hazard), provozování muzea (předvádění, výstavy), provozování rekreačních zařízení, provozování sportovních zařízení, provozování zoologických zahrad, průvodcovské služby, předprodej vstupenek [zábava], předvádění cirkusových vystoupení, předvádění varietních představení, předvádění živých vystoupení, překladatelské služby, psaní a skládání písní, psaní filmových scénářů, psaní scénářů, s výjimkou reklamních, psaní textů, půjčování audionahrávek, půjčování filmů, půjčování herního vybavení, půjčování hraček, půjčování potápěčské výstroje, půjčování sportovního vybavení, s výjimkou vozidel, půjčování videokazet, rezervace vstupenek na estrády, rozhlasová zábava, skládání hudby, služby baviče, služby diskžokejů, služby filmového studia, služby grafické úpravy, nikoliv k reklamním účelům, služby klubů zdraví (zdravotní a kondiční cvičení), služby nahrávacího studia, služby nočního klubu (zábava), služby osobního trenéra (kondiční trénink), služby poskytované orchestry, služby reportérů (zpravodajství), služby spojené s hazardem, soukromá výuka, sportovní tábory, školení prostřednictvím simulátorů, školení v oblasti sado (školení v oblasti čajového obřadu), školní vzdělávání, tělesná výchova, televizní zábava, titulkování, tlumočení znakové řeči, tlumočnické služby, úprava videokazet, vedení kurzů kondičního cvičení, vedení tým s horským průvodcem, výcvik aikido, vydávání knih, vydávání textů, s výjimkou reklamních, výroba filmů, s výjimkou reklamních, výroba rozhlasových a televizních programů, výuka, vzdělávací služby, vzdělávání na internálních školách, zábavní parky, zkoušení (pedagogická činnost).

- (591) Barevná  
(730) **Czech Property Investments, a.s.**, Vladislavova 1390/17, Praha 1, Nové Město, 11000, CZ  
(740) JUDr. Tomáš Rybář Ph.D., advokát, Purkyňova 2121/3, Praha 1, Nové Město, 11000

- (210) **O-564196**  
(220) 29.05.2020  
(320) 29.05.2020  
(511) 35, 36, 41  
(540)

## Olympia Plzeň

- (510) (35) reklama, propagace, řízení obchodní činnosti, obchodní administrativa, kancelářské práce, administrativní pomoc při reakci na výzvy k účasti ve

výběrových řízeních, administrativní pomoc při vypracování nabídek k  
poptávkám (RFP), administrativní služby, administrativní zpracování  
objednávek, aktualizace a údržba dat v počítačových databázích,  
aktualizace a údržba údajů v rejstřících, aktualizace reklamních materiálů,  
analýza nákladů a cen, aranžování výkladů, cílené zaslání reklamních  
materiálů, cílený marketing, externí správa společností, fakturace,  
fotokopírování, grafická úprava pro reklamní účely, indexace webových  
stránek pro obchodní nebo reklamní účely, kopírování dokumentů,  
marketing, marketing v rámci softwarového publikování, modeling pro  
reklamní účely nebo podporu prodeje, nábor zaměstnanců, návrh  
reklamních materiálů, vývoj reklamních konceptů, obchodní informace  
poskytování obchodních informací, obchodní průzkum, obchodní správa  
licencí k výrobkům a službám jiných osob, obchodní zprostředkovatelské  
služby, oceňování podniků, online reklama v počítačové síti, optimalizace  
návštěvnosti webových stránek, optimalizace vyhledávačů pro účely  
podpory prodeje, plánování schůzek (kancelářské práce), podpora prodeje  
jiných osob, pomoc při řízení obchodní činnosti, pomoc při řízení  
obchodních či průmyslových podniků, poptávky, poradenské služby pro  
obchodní vedení, poradenství v oblasti komunikačních strategií při styku s  
veřejností, poradenství v oblasti komunikačních strategií v reklamě,  
poradenství v oblasti organizace podniku, poradenství v oblasti řízení a  
organizace podniku, poradenství v oblasti řízení lidských zdrojů,  
poradenství v oblasti řízení obchodní činnosti, pořádání módních přehlídek  
pro reklamní účely, pořádání obchodních veletrhů pro obchodní či reklamní  
účely, poskytování obchodních informací a rady pro spotřebitele ve výběru  
produktů a služeb, poskytování online tržiště pro kupující a prodejce zboží  
a služeb, poskytování uživatelských hodnocení pro komerční nebo reklamní  
účely, poskytování uživatelských recenzí pro komerční nebo reklamní  
účely, poskytování informací o obchodních kontaktech, poskytování  
obchodních informací prostřednictvím webových stránek, PPC reklama,  
prezentace výrobků v komunikačních médiích pro účely maloobchodu,  
profesionální obchodní poradenství, pronájem billboardů (reklamních  
tabulí), pronájem fotokopírovacích strojů, pronájem kancelářských strojů a  
zařízení, pronájem kancelářského vybavení a zařízeních pro sdílená  
pracoviště, pronájem prodejních automatů, pronájem prodejních stánků,  
pronájem reklamního času v komunikačních médiích, pronájem reklamního  
materiálu a reklamních ploch, propagace, provádění podnikových auditů,  
průzkum trhu, průzkum veřejného mínění, předvádění zboží, přepis  
rozhovorů (pro úřední účely), příprava daňových příznání, příprava  
výplatních listin, psaní na stroji, psaní reklamních textů, psaní scénářů pro  
reklamní účely, psaní životopisů pro jiné osoby, psychologické testování za  
účelem výběru zaměstnanců, reklama, rozhlasová reklama, řízení obchodní  
činnosti hotelů, řízení obchodní činnosti náhradových programů pro jiné  
osoby, řízení obchodní činnosti nezávislých poskytovatelů služeb, řízení  
obchodní činnosti sportovců, řízení obchodní činnosti výkonných umělců,  
řízení obchodních projektů v oblasti stavebních projektů, sběr údajů do  
počítačových databází, sestavování katalogů informací pro obchodní či  
reklamní účely, sestavování statistiky, sjednávání a uzavírání obchodních  
transakcí pro třetí strany, sjednávání obchodních smluv pro jiné osoby,  
služby dočasného řízení obchodní činnosti z a předem dohodnutých  
podmínek (interim management), služby maloobchodu v oblasti  
uměleckých děl poskytované uměleckými galeriemi, služby odborníka na  
výkonnost podniku, služby pro maloobchod s farmaceutickými,  
veterinárními a sanitárními přípravky a zdravotnickým materiálem, služby  
registrace darů, služby spojené s podáváním daňových příznání, služby  
telefonní ústředny, služby v oblasti firemní komunikace, služby v oblasti  
obchodního lobbingu, služby v oblasti vztahů s médii, služby maloobchodu  
v oblasti farmaceutických, veterinárních a sanitárních přípravků a v oblasti  
dodávek zdravotnického materiálu, správa programů pro věrné zákazníky v  
oblasti osobní letecké dopravy, správa zákaznických věrnostních programů,  
srovnávání cen, styk s veřejností, subdodavatelské služby (pomoc v  
obchodní činnosti), systematizace údajů do počítačových databází, šíření  
reklamních materiálů, šíření vzorků, telemarketing, televizní reklama,  
těsnopis, účetnictví, upomínání schůzek (kancelářské práce), vedení dražeb,  
vedení počítačové evidence, venkovní reklama, vydávání reklamních textů,  
vyhledávání sponzorů, vyhledávání údajů v počítačových souborech pro  
jiné osoby, vyhotovování hospodářských prognóz, vyhotovování výpisů z  
účtu, vylepování plakátů, výroba reklamních filmů, výroba  
teleshoppingových programů, výstřížková služba, zařízení novínového  
předplatného pro jiné osoby, zařízení předplatného na telekomunikační  
služby pro jiné osoby, zásilková reklama, zásobovací služby pro jiné osoby  
(nákup zboží a služeb pro jiné podniky), zaznamenávání písemných sdělení  
a údajů, zaznamenávání vzkazů pro nedostupné předplatitele, zpracování  
textu, zprostředkování dovozu a vývozu, zprostředkování obchodních  
informací, zprostředkování obchodů v oblasti propojení možných  
soukromých investorů s podnikateli, kteří potřebují financování,

zprostředkování propagace, zprostředkování reklamy, zprostředkování  
zaměstnání, administrativní služby podnikům při jejich přesídlení,  
administrativní služby pro lékařská doporučení, maloobchodní služby  
vztahující se k pekařským výrobkům; (36) pojištění, finančníctví,  
peněžnictví, služby v oblasti nemovitostí, bankovníctví, burzovní kotace,  
daňové odhady, dluhové poradenství, důvěrník, elektronický převod  
peněžních prostředků, elektronický převod virtuálních měn, factoring,  
financování, financování formou koupě na splátky, finanční analýza,  
finanční hodnocení (pojištění, bankovníctví, nemovitosti), finanční  
hodnocení nabídek k poptávkám (RFP), finanční hodnocení nabídek pro  
úcast ve výběrových řízeních, finanční informace poskytování finančních  
informací, finanční oceňování aktiv duševního vlastnictví, finanční  
oceňování dřeva na pni, finanční oceňování vlny, finanční poradenství,  
finanční posouzení nákladů na vývoj v souvislosti s ropným, plynárenským  
a těžebním průmyslem, finanční řízení, finanční řízení výplat náhrad pro  
jiné osoby, finanční služby v oblasti likvidace podniků, finanční služby ve  
formě zprostředkování celního odbavení, finanční sponzoring, finanční  
zúčtovací střediska, finanční zúčtování, hodnocení nákladů na opravy  
(finanční odhad), hypoteční bankovníctví, investování peněžních  
prostředků, kapitálové investice, leasingové financování, makléřské služby,  
makléřství, jednatelství, obchodování s akciemi a dluhopisy, obchodování s  
cennými papíry, oceňování mincí, oceňování nemovitostí, oceňování  
starožitností, oceňování šperků, oceňování uměleckých děl, oceňování  
známek, online bankovníctví, organizování peněžních sbírek, ověřování  
šeků, penzijní fondy, podílové fondy, pojistně-matematické služby,  
poradenství v oblasti pojištění, pořádání dobročinných sbírek, poskytování  
bezpečnostních schránek, poskytování finančních informací  
prostřednictvím webových stránek, poskytování informací o pojištění,  
poskytování jistoty, poskytování slev v zapojených provozovnách jiných  
osob pomocí členských karet, pronájem bytů, pronájem farem, pronájem  
kanceláří (nemovitosti), pronájem nemovitostí, pronájem sdílených  
kanceláří, provozování zastavárny, půjčky (financování), půjčky na splátky,  
půjčky se zástavou, skupinové financování, služby agentury vymáhající  
pohledávky, služby realitní kanceláře, služby týkající se průzkumu v oblasti  
financí, služby ubytovací kanceláře (byty), služby úvěrové kanceláře,  
směňování peněžních prostředků, směňování virtuální měny, spořitelni  
služby, správa bytového domu, správa nemovitostí, svěřenectví, úschova  
cenností, uzavírání námořního pojištění, uzavírání pojištění, uzavírání  
pojištění proti požáru, uzavírání úrazového pojištění, uzavírání zdravotního  
pojištění, uzavírání životního pojištění, výběr nájemného, vydávání  
kreditních karet, výplata důchodů, vystavování cestovních šeků,  
vystavování hodnotných poukázek, zajištění, zajištění financování  
stavebních projektů, zpracování plateb debetní kartou, zpracování plateb  
kreditní kartou, zprostředkování emisních povolenek, zprostředkování  
pojištění, zprostředkování v oblasti nemovitostí; (41) vzdělávání, školení,  
zábava, sportovní a kulturní činnosti, akademie (vzdělávání), dabing,  
dálkové vzdělávání, diskotéky, divadelní představení, drezúra zvířat,  
elektronické publikování (DTP), filmové projekce, fotografování,  
fotografování na mikrofilm, gymnastický výcvik, hudební produkce,  
informace o rekreaci, informace o vzdělávání, informace o zábavě,  
kaligrafické služby, karaoke, klubové služby (zábava nebo vzdělávání),  
knihovnické služby (půjčovny knih), korespondenční kurzy, koučink  
(školení), kulturní, vzdělávací a zábavní služby poskytované uměleckými  
galeriemi, mateřské školy, měření času při sportovních akcích, modelingové  
služby pro umělce, náboženská výchova, nahrávání videokazet, obrazové  
zpravodajství, online vydávání elektronických knih a časopisů,  
organizování zábavních akcí cosplay (kostýmové hry s věrným  
napodobením postav), plánování večírků (zábava), pojízdné knihovny,  
poradenství pro volbu povolání (v oblasti vzdělávání nebo školení),  
pořádání a uvádění koncertů, pořádání a vedení kolokvií, pořádání a vedení  
konferencí, pořádání a vedení kongresů, pořádání a vedení osobních  
vzdělávacích fór, pořádání a vedení seminářů, pořádání a vedení symposií,  
pořádání a vedení workshopů (školení), pořádání estrád (služby impresária),  
pořádání loterií, pořádání módních přehlídek pro zábavu, pořádání plesů,  
pořádání soutěží (vzdělávacích nebo zábavních), pořádání soutěží krásy,  
pořádání sportovních soutěží, pořádání výstav ke kulturním nebo  
vzdělávacím účelům, poskytování elektronických publikací online bez  
možnosti stažení, poskytování filmů bez možnosti stažení prostřednictvím  
videa na objednávku, poskytování her online z počítačové sítě, poskytování  
hudby online bez možnosti stažení, poskytování televizních programů bez  
možnosti stažení prostřednictvím videa na objednávku, poskytování videí  
online bez možnosti stažení, praktický výcvik (předvádění), prázdninové  
tábory (zábava), produkce estrád, profesní rekvalifikace, pronájem audio  
zařízení, pronájem dekorací (na představení), pronájem divadelních  
dekorací, pronájem kinematografických přístrojů, pronájem osvětlovacích  
zařízení pro divadelní scény či televizní studia, pronájem pokojových



akvárií, pronájem rozhlasových a televizních přijímačů, pronájem sportovišť, pronájem stadiónů, pronájem tenisových dvorců, pronájem uměleckých děl, pronájem videokamer, pronájem videorekordérů, provozování golfových hřišť, provozování heren, provozování kasin (hazard), provozování muzea (předvádění, výstavy), provozování rekreačních zařízení, provozování sportovních zařízení, provozování zoologických zahrad, průvodcovské služby, předprodej vstupenek (zábava), předvádění cirkusových vystoupení, předvádění varietních představení, předvádění živých vystoupení, překladatelské služby, psaní a skládání písní, psaní filmových scénářů, psaní scénářů, s výjimkou reklamních, psaní textů, půjčování audionahrávek, půjčování filmů, půjčování herního vybavení, půjčování hraček, půjčování potápěčské výstroje, půjčování sportovního vybavení, s výjimkou vozidel, půjčování videokazet, rezervace vstupenek na estrády, rozhlasová zábava, skládání hudby, služby baviče, služby diskžokejů, služby filmového studia, služby grafické úpravy, nikoliv k reklamním účelům, služby klubů zdraví (zdravotní a kondiční cvičení), služby nahrávacího studia, služby nočního klubu (zábava), služby osobního trenéra (kondiční trénink), služby poskytované orchestry, služby reportérů (zpravodajství), služby spojené s hazardem, soukromá výuka, sportovní tábory, školení prostřednictvím simulátorů, školení v oblasti sado (školení v oblasti čajového obřadu), školní vzdělávání, tělesná výchova, televizní zábava, titulování, tlumočení znakové řeči, tlumočnické služby, úprava videokazet, vedení kurzů kondičního cvičení, vedení túr s horským průvodcem, výcvik aikido, vydávání knih, vydávání textů, s výjimkou reklamních, výroba filmů, s výjimkou reklamních, výroba rozhlasových a televizních programů, výuka, vzdělávací služby, vzdělávání na internátních školách, zábavní parky, zkoušení (pedagogická činnost).

(730) **Czech Property Investments, a.s.**, Vladislavova 1390/17, Praha 1, Nové Město, 11000, CZ

(740) JUDr. Tomáš Rybář Ph.D., advokát, Purkyňova 2121/3, Praha 1, Nové Město, 11000

(210) **O-564197**

(220) 29.05.2020

(320) 29.05.2020

(511) 35, 36, 41

(540)

**olympia**  
PLZEŇ

(510) (35) reklama, propagace, řízení obchodní činnosti, obchodní administrativa, kancelářské práce, administrativní pomoc při reakci na výzvy k účasti ve výběrových řízeních, administrativní pomoc při vypracování nabídek k poptávkám (RFP), administrativní služby, administrativní zpracování objednávek, aktualizace a údržba dat v počítačových databázích, aktualizace a údržba údajů v rejstřících, aktualizace reklamních materiálů, analýza nákladů a cen, aranžování výkladů, cílené zaslání reklamních materiálů, cílený marketing, externí správa společnosti, fakturace, fotokopírování, grafická úprava pro reklamní účely, indexace webových stránek pro obchodní nebo reklamní účely, kopírování dokumentů, marketing, marketing v rámci softwarového publikování, modeling pro reklamní účely nebo podporu prodeje, nábor zaměstnanců, návrh reklamních materiálů, vývoj reklamních konceptů, obchodní informace poskytování obchodních informací, obchodní průzkum, obchodní správa licencí k výrobkům a službám jiných osob, obchodní zprostředkovatelské služby, oceňování podniků, online reklama v počítačové síti, optimalizace návštěvnosti webových stránek, optimalizace vyhledávačů pro účely podpory prodeje, plánování schůzek (kancelářské práce), podpora prodeje jiných osob, pomoc při řízení obchodní činnosti, pomoc při řízení obchodních či průmyslových podniků, poptávky, poradenské služby pro obchodní vedení, poradenství v oblasti komunikačních strategií při styku s veřejností, poradenství v oblasti komunikačních strategií v reklamě, poradenství v oblasti organizace podniku, poradenství v oblasti řízení a organizace podniku, poradenství v oblasti řízení lidských zdrojů, poradenství v oblasti řízení obchodní činnosti, pořádání módních přehlídek pro reklamní účely, pořádání obchodních veletrhů pro obchodní či reklamní účely, poskytování obchodních informací a rady pro spotřebitele ve výběru produktů a služeb, poskytování online tržiště pro kupující a prodejce zboží a služeb, poskytování uživatelských hodnocení pro komerční nebo reklamní účely, poskytování uživatelských recenzí pro komerční nebo reklamní účely, poskytování informací o obchodních kontaktech, poskytování obchodních informací prostřednictvím webových stránek, PPC reklama, prezentace výrobků v komunikačních médiích pro účely maloobchodu, profesionální obchodní poradenství, pronájem billboardů (reklamních tabulí), pronájem fotokopírovacích strojů, pronájem kancelářských strojů a zařízení, pronájem kancelářského vybavení a zařízení pro sdílená pracoviště, pronájem prodejních automatů, pronájem prodejních stánků, pronájem reklamního času v komunikačních médiích, pronájem reklamního materiálu a reklamních ploch, propagace, provádění podnikových auditů, průzkum trhu, průzkum veřejného mínění, předvádění zboží, prepis rozhovorů (pro úřední účely), příprava daňových příznání, příprava výplatních listin, psaní na stroji, psaní reklamních textů, psaní scénářů pro reklamní účely, psaní životopisů pro jiné osoby, psychologické testování za účelem výběru zaměstnanců, reklama, rozhlasová reklama, řízení obchodní činnosti hotelů, řízení obchodní činnosti náhradových programů pro jiné osoby, řízení obchodní činnosti nezávislých poskytovatelů služeb, řízení obchodní činnosti sportovců, řízení obchodní činnosti výkonných umělců, řízení obchodních projektů v oblasti stavebních projektů, sběr údajů do počítačových databází, sestavování katalogů informací pro obchodní či reklamní účely, sestavování statistiky, sjednávání a uzavírání obchodních transakcí pro třetí strany, sjednávání obchodních smluv pro jiné osoby, služby dočasného řízení obchodní činnosti z a předem dohodnutých podmínek (interim management), služby maloobchodu v oblasti uměleckých děl poskytované uměleckými galeriemi, služby odborníka na výkonnost podniků, služby pro maloobchod s farmaceutickými, veterinárními a sanitárními přípravky a zdravotnickým materiálem, služby registrace darů, služby spojené s podáváním daňových příznání, služby telefonní ústředny, služby v oblasti firemní komunikace, služby v oblasti obchodního lobbingu, služby v oblasti vztahů s médií, služby velkoobchodu v oblasti farmaceutických, veterinárních a sanitárních přípravků a v oblasti dodávek zdravotnického materiálu, správa programů pro věrné zákazníky v oblasti osobní letecké dopravy, správa zákaznických věrnostních programů, srovnávání cen, styk s veřejností, subdodavatelské služby (pomoc v obchodní činnosti), systematizace údajů do počítačových databází, šíření reklamních materiálů, šíření vzorků, telemarketing, televizní reklama, těsnopis, účetnictví, upominání schůzek (kancelářské práce), vedení dražeb, vedení počítačové evidence, venkovní reklama, vydávání reklamních textů, vyhledávání sponzorů, vyhledávání údajů v počítačových souborech pro jiné osoby, vyhotovování hospodářských prognóz, vyhotovování výpisů z účtu, vylepování plakátů, výroba reklamních filmů, výroba teleshoppingových programů, výstřižková služba, zařízení novinového předplatného pro jiné osoby, zařízení předplatného na telekomunikační služby pro jiné osoby, zásilková reklama, zásobovací služby pro jiné osoby (nákup zboží a služeb pro jiné podniky), zaznamenávání písemných sdělení a údajů, zaznamenávání vzkazů pro nedostupné předplatitele, zpracování textu, zprostředkování dovozu a vývozu, zprostředkování obchodních informací, zprostředkování obchodů v oblasti propojení možných soukromých investorů s podnikateli, kteří potřebují financování, zprostředkování propagace, zprostředkování reklamy, zprostředkování zaměstnání, administrativní služby podnikům při jejich přesídlení, administrativní služby pro lékařská doporučení, maloobchodní služby vztahující se k pekařským výrobkům; (36) pojištění, financnictví, peněžnictví, služby v oblasti nemovitosti, bankovníctví, burzovní kotace, daňové odhady, dlouhé poradenství, důvěrník, elektronický převod peněžních prostředků, elektronický převod virtuálních měn, faktoring, financování, financování formou koupě na splátky, finanční analýza, finanční hodnocení (pojištění, bankovníctví, nemovitosti), finanční hodnocení nabídek k poptávkám (RFP), finanční hodnocení nabídek pro účast ve výběrových řízeních, finanční informace poskytování finančních informací, finanční oceňování aktiv duševního vlastnictví, finanční oceňování dřeva na pni, finanční oceňování vlny, finanční poradenství, finanční posouzení nákladů na vývoj v souvislosti s ropným, plynárenským a těžebním průmyslem, finanční řízení, finanční řízení výplat náhrad pro jiné osoby, finanční služby v oblasti likvidace podniků, finanční služby ve formě zprostředkování celního odbavení, finanční sponzorování, finanční zúčtovací střediska, finanční zúčtování, hodnocení nákladů na opravy (finanční odhad), hypoteční bankovníctví, investování peněžních prostředků, kapitálové investice, leasingové financování, makléřské služby, makléřství, jednatelství, obchodování s akciemi a dluhopisy, obchodování s cennými papíry, oceňování mincí, oceňování nemovitosti, oceňování starožitností, oceňování šperků, oceňování uměleckých děl, oceňování známek, online bankovníctví, organizování peněžních sbírek, ověřování šeků, penzijní fondy, podílové fondy, pojistně-matematické služby, poradenství v oblasti pojištění, pořádání dobročinných sbírek, poskytování

bezpečnostních schránek, poskytování finančních informací prostřednictvím webových stránek, poskytování informací o pojištění, poskytování jistoty, poskytování slev v zapojených provozovnách jiných osob pomocí členských karet, pronájem bytů, pronájem farem, pronájem kanceláří (nemovitosti), pronájem nemovitostí, pronájem sdílených kanceláří, provozování zastavárny, půjčky (financování), půjčky na splátky, půjčky se zástavou, skupinové financování, služby agentury vymáhající pohledávky, služby realitní kanceláře, služby týkající se průzkumu v oblasti financí, služby ubytovací kanceláře (byty), služby úvěrové kanceláře, směňování peněžních prostředků, směňování virtuální měny, spořitelní služby, správa bytového domu, správa nemovitostí, svěřenectví, úschova cenností, uzavírání námořního pojištění, uzavírání pojištění, uzavírání pojištění proti požáru, uzavírání úrazového pojištění, uzavírání zdravotního pojištění, uzavírání životního pojištění, výběr nájemného, vydávání kreditních karet, výplata důchodů, vystavování cestovních šeků, vystavování hodnotných poukázek, zajištění, zajištění financování stavebních projektů, zpracování plateb debetní kartou, zpracování plateb kreditní kartou, zprostředkování emisních povolenek, zprostředkování pojištění, zprostředkování v oblasti nemovitostí; (41) vzdělávání, školení, zábava, sportovní a kulturní činnosti, akademie (vzdělávání), dabing, dálkové vzdělávání, diskotéky, divadelní představení, drezúra zvířat, elektronické publikování (DTP), filmové projekce, fotografování, fotografování na mikrofilm, gymnastický výcvik, hudební produkce, informace o rekreaci, informace o vzdělávání, informace o zábavě, kaligrafické služby, karaoke, klubové služby (zábava nebo vzdělávání), knihovnické služby (půjčovny knih), korespondenční kurzy, koučink (školení), kulturní, vzdělávací a zábavní služby poskytované uměleckými galeriemi, mateřské školy, měření času při sportovních akcích, modelingové služby pro umělce, náboženská výchova, nahrávání videokazet, obrazové zpravodajství, online vydávání elektronických knih a časopisů, organizování zábavních akcí cosplay (kostýmové hry s věrným napodobením postav), plánování večírků (zábava), pojízdné knihovny, poradenství pro volbu povolání (v oblasti vzdělávání nebo školení), pořádání a uvádění koncertů, pořádání a vedení kolokvií, pořádání a vedení konferencí, pořádání a vedení kongresů, pořádání a vedení osobních vzdělávacích fór, pořádání a vedení seminářů, pořádání a vedení symposií, pořádání a vedení workshopů (školení), pořádání estrád (služby impresária), pořádání loterií, pořádání módních přehlídek pro zábavu, pořádání plesů, pořádání soutěží (vzdělávacích nebo zábavných), pořádání soutěží krásy, pořádání sportovních soutěží, pořádání výstav ke kulturním nebo vzdělávacím účelům, poskytování elektronických publikací online bez možnosti stažení, poskytování filmů bez možnosti stažení prostřednictvím videa na objednávku, poskytování her online z počítačové sítě, poskytování hudby online bez možnosti stažení, poskytování televizních programů bez možnosti stažení prostřednictvím videa na objednávku, poskytování videí online bez možnosti stažení, praktický výcvik (předvádění), prázdninové tábory (zábava), produkce estrád, profesní rekvalifikace, pronájem audio zařízení, pronájem dekorací (na představení), pronájem divadelních dekorací, pronájem kinematografických přístrojů, pronájem osvětlovacích zařízení pro divadelní scény či televizní studia, pronájem pokojových akvárií, pronájem rozhlasových a televizních přijímačů, pronájem sportovišť, pronájem stadiónů, pronájem tenisových dvorců, pronájem uměleckých děl, pronájem videokamer, pronájem videorekordérů, provozování golfových hřišť, provozování heren, provozování kasin (hazard), provozování muzea (předvádění, výstavy), provozování rekreačních zařízení, provozování sportovních zařízení, provozování zoologických zahrad, průvodcovské služby, předprodej vstupenek [zábava], předvádění cirkusových vystoupení, předvádění varietních představení, předvádění živých vystoupení, překladatelské služby, psaní a skládání písní, psaní filmových scénářů, psaní scénářů, s výjimkou reklamních, psaní textů, půjčování audionahrávek, půjčování filmů, půjčování herního vybavení, půjčování hraček, půjčování potápěčské výstroje, půjčování sportovního vybavení, s výjimkou vozidel, půjčování videokazet, rezervace vstupenek na estrády, rozhlasová zábava, skládání hudby, služby baviče, služby diskžokejů, služby filmového studia, služby grafické úpravy, nikoliv k reklamním účelům, služby klubů zdraví (zdravotní a kondiční cvičení), služby nahrávacího studia, služby nočního klubu (zábava), služby osobního trenéra (kondiční trénink), služby poskytované orchestry, služby reportérů (zpravodajství), služby spojené s hazardem, soukromá výuka, sportovní tábory, školení prostřednictvím simulátorů, školení v oblasti sado (školení v oblasti čajového obřadu), školní vzdělávání, tělesná výchova, televizní zábava, titulkování, tlumočení znakové řeči, tlumočnické služby, úprava videokazet, vedení kurzů kondičního cvičení, vedení túr s horským průvodcem, výcvik aikido, vydávání knih, vydávání textů, s výjimkou reklamních, výroba filmů, s výjimkou reklamních, výroba rozhlasových a

televizních programů, výuka, vzdělávací služby, vzdělávání na internátních školách, zábavní parky, zkoušení (pedagogická činnost).

- (591) Barevná  
(730) **Czech Property Investments, a.s.**, Vladislavova 1390/17, Praha 1, Nové Město, 11000, CZ  
(740) JUDr. Tomáš Rybář Ph.D., advokát, Purkyňova 2121/3, Praha 1, Nové Město, 11000

- (210) **O-564198**  
(220) 29.05.2020  
(320) 29.05.2020  
(511) 35, 36, 41  
(540)



- (510) (35) reklama, propagace, řízení obchodní činnosti, obchodní administrativa, kancelářské práce, administrativní pomoc při reakci na výzvy k účasti ve výběrových řízeních, administrativní pomoc při vypracování nabídek k poptávkám (RFP), administrativní služby, administrativní zpracování objednávek, aktualizace a údržba dat v počítačových databázích, aktualizace a údržba údajů v rejstřících, aktualizace reklamních materiálů, analýza nákladů a cen, aranžování výkladů, cílené zesílení reklamních materiálů, cílený marketing, externí správa společností, fakturace, fotokopírování, grafická úprava pro reklamní účely, indexace webových stránek pro obchodní nebo reklamní účely, kopírování dokumentů, marketing, marketing v rámci softwarového publikování, modeling pro reklamní účely nebo podporu prodeje, nábor zaměstnanců, návrh reklamních materiálů, vývoj reklamních konceptů, obchodní informace poskytované obchodními informacemi, obchodní průzkum, obchodní správa licencí k výrobkům a službám jiných osob, obchodní zprostředkovatelské služby, oceňování podniků, online reklama v počítačové síti, optimalizace návštěvnosti webových stránek, optimalizace vyhledávačů pro účely podpory prodeje, plánování schůzek (kancelářské práce), podpora prodeje jiných osob, pomoc při řízení obchodní činnosti, pomoc při řízení obchodních či průmyslových podniků, poptávky, poradenské služby pro obchodní vedení, poradenství v oblasti komunikačních strategií při styku s veřejností, poradenství v oblasti komunikačních strategií v reklamě, poradenství v oblasti organizace podniku, poradenství v oblasti řízení organizace podniku, poradenství v oblasti řízení lidských zdrojů, poradenství v oblasti řízení obchodní činnosti, pořádání módních přehlídek pro reklamní účely, pořádání obchodních veletrhů pro obchodní či reklamní účely, poskytování obchodních informací a rady pro spotřebitele ve výběru produktů a služeb, poskytování online tržiště pro kupující a prodejce zboží a služeb, poskytování uživatelských hodnocení pro komerční nebo reklamní účely, poskytování uživatelských recenzí pro komerční nebo reklamní účely, poskytování informací o obchodních kontaktech, poskytování obchodních informací prostřednictvím webových stránek, PPC reklama, prezentace výrobků v komunikačních médiích pro účely maloobchodu, profesionální obchodní poradenství, pronájem billboardů (reklamních tabulí), pronájem fotokopírovacích strojů, pronájem kancelářských strojů a zařízení, pronájem kancelářského vybavení a zařízeních pro sdílená pracoviště, pronájem prodejních automatů, pronájem prodejních stánků, pronájem reklamního času v komunikačních médiích, pronájem reklamního materiálu a reklamních ploch, propagace, provádění podnikových auditů, průzkum trhu, průzkum veřejného mínění, předvádění zboží, přepis rozhovorů (pro úřední účely), příprava daňových příznání, příprava výplatních listin, psaní na stroji, psaní reklamních textů, psaní scénářů pro reklamní účely, psaní životopisů pro jiné osoby, psychologické testování za účelem výběru zaměstnanců, reklama, rozhlasová reklama, řízení obchodní činnosti hotelů, řízení obchodní činnosti náhradových programů pro jiné osoby, řízení obchodní činnosti nezávislých poskytovatelů služeb, řízení obchodní činnosti sportovců, řízení obchodní činnosti výkonných umělců, řízení obchodních projektů v oblasti stavebních projektů, sběr údajů do počítačových databází, sestavování katalogů informací pro obchodní či reklamní účely, sestavování statistik, sjednávání a uzavírání obchodních

transakcí pro třetí strany, sjednávání obchodních smluv pro jiné osoby, služby dočasného řízení obchodní činnosti z a předem dohodnutých podmínek (interim management), služby maloobchodu v oblasti uměleckých děl poskytované uměleckými galeriemi, služby odborníka na výkonnost podniku, služby pro maloobchod s farmaceutickými, veterinárními a sanitárními přípravky a zdravotnickým materiálem, služby registrace darů, služby spojené s podáváním daňových příznání, služby telefonní ústředny, služby v oblasti firemní komunikace, služby v oblasti obchodního lobbingu, služby v oblasti vztahů s médii, služby velkoobchodu v oblasti farmaceutických, veterinárních a sanitárních přípravků a v oblasti dodávek zdravotnického materiálu, správa programů pro věrné zákazníky v oblasti osobní letecké dopravy, správa zákaznických věrnostních programů, srovnávání cen, styk s veřejností, subdavatelské služby (pomoc v obchodní činnosti), systematizace údajů do počítačových databází, šíření reklamních materiálů, šíření vzorků, telemarketing, televizní reklama, těsnopis, účetnictví, upomínání schůzek (kancelářské práce), vedení dražeb, vedení počítačové evidence, venkovní reklama, vydávání reklamních textů, vyhledávání sponzorů, vyhledávání údajů v počítačových souborech pro jiné osoby, vyhotovování hospodářských prognóz, vyhotovování výpisů z účtu, vylepování plakátů, výroba reklamních filmů, výroba teleshoppingových programů, výstřížková služba, zařizování novinového předplatného pro jiné osoby, zařizování předplatného na telekomunikační služby pro jiné osoby, zásilková reklama, zásobovací služby pro jiné osoby (nákup zboží a služeb pro jiné podniky), zaznamenávání písemných sdělení a údajů, zaznamenávání vzkazů pro nedostupné předplatitele, zpracování textu, zprostředkování dovozu a vývozu, zprostředkování obchodních informací, zprostředkování obchodů v oblasti propojení možných soukromých investorů s podnikateli, kteří potřebují financování, zprostředkování propagace, zprostředkování reklamy, zprostředkování zaměstnání, administrativní služby podnikům při jejich přesídlení, administrativní služby pro lékařská doporučení, maloobchodní služby vztahující se k pekařským výrobkům; (36) pojištění, finančnínictví, peněžnictví, služby v oblasti nemovitostí, bankovnínictví, burzovní kotace, daňové odhady, dluhové poradenství, důvěrník, elektronický převod peněžních prostředků, elektronický převod virtuálních měn, faktoring, financování, financování formou koupě na splátky, finanční analýza, finanční hodnocení (pojištění, bankovnínictví, nemovitosti), finanční hodnocení nabídek k poptávkám (RFP), finanční hodnocení nabídek pro účast ve výběrových řízeních, finanční informace poskytování finančních informací, finanční oceňování aktiv duševního vlastnictví, finanční oceňování dřeva na pni, finanční oceňování vlny, finanční poradenství, finanční posouzení nákladů na vývoj v souvislosti s ropným, plynárenským a těžebním průmyslem, finanční řízení, finanční řízení výplat náhrad pro jiné osoby, finanční služby v oblasti likvidace podniků, finanční služby ve formě zprostředkování celního odbavení, finanční sponzoring, finanční zúčtovací střediska, finanční zúčtování, hodnocení nákladů na opravy (finanční odhad), hypoteční bankovnínictví, investování peněžních prostředků, kapitálové investice, leasingové financování, makléřské služby, makléřství, jednatelství, obchodování s akciemi a dluhopisy, obchodování s cennými papíry, oceňování mincí, oceňování nemovitostí, oceňování starožitností, oceňování šperků, oceňování uměleckých děl, oceňování známek, online bankovnínictví, organizování peněžních sbírek, ověřování šeků, penzijní fondy, podílové fondy, pojistně-matematické služby, poradenství v oblasti pojištění, pořádání dobročinných sbírek, poskytování bezpečnostních schránek, poskytování finančních informací prostřednictvím webových stránek, poskytování informací o pojištění, poskytování jistoty, poskytování slev v zapojených provozovnách jiných osob pomocí členských karet, pronájem bytů, pronájem farem, pronájem kanceláří (nemovitosti), pronájem nemovitostí, pronájem sdílených kanceláří, provozování zastavárny, půjčky (financování), půjčky na splátky, půjčky se zástavou, skupinové financování, služby agentury vymáhající pohledávky, služby realitní kanceláře, služby týkající se průzkumu v oblasti financí, služby bytovací kanceláře (byty), služby úvěrové kanceláře, směňování peněžních prostředků, směňování virtuální měny, spořitelní služby, správa bytového domu, správa nemovitostí, svěřenectví, úschova cenností, uzavírání námořního pojištění, uzavírání pojištění, uzavírání pojištění proti požáru, uzavírání úrazového pojištění, uzavírání zdravotního pojištění, uzavírání životního pojištění, výběr nájemného, vydávání kreditních karet, výplata důchodů, vystavování cestovních šeků, vystavování hodnotných poukázek, zajištění, zajištění financování stavebních projektů, zpracování plateb debetní kartou, zpracování plateb kreditní kartou, zprostředkování emisních povolenek, zprostředkování pojištění, zprostředkování v oblasti nemovitostí; (41) vzdělávání, školení, zábava, sportovní a kulturní činnosti, akademie (vzdělávání), dabing, dálkové vzdělávání, diskotéky, divadelní představení, drezúra zvířat, elektronické publikování (DTP), filmové projekce, fotografování,

fotografování na mikrofilm, gymnastický výcvik, hudební produkce, informace o rekreaci, informace o vzdělávání, informace o zábavě, kaligrafické služby, karaoke, klubové služby (zábava nebo vzdělávání), knihovnické služby (půjčovny knih), korespondenční kurzy, koučink (školení), kulturní, vzdělávací a zábavní služby poskytované uměleckými galeriemi, mateřské školy, měření času při sportovních akcích, modelingové služby pro umělce, náboženská výchova, nahrávání videokazet, obrazové zpravodajství, online vydávání elektronických knih a časopisů, organizování zábavních akcí cosplay (kostýmové hry s věrným napodobením postav), plánování večírků (zábava), pojízdné knihovny, poradenství pro volbu povolání (v oblasti vzdělávání nebo školení), pořádání a uvádění koncertů, pořádání a vedení kolokvií, pořádání a vedení konferencí, pořádání a vedení kongresů, pořádání a vedení osobních vzdělávacích fór, pořádání a vedení seminářů, pořádání a vedení symposií, pořádání a vedení workshopů (školení), pořádání estrád (služby impresária), pořádání loterií, pořádání módních přehlídek pro zábavu, pořádání plesů, pořádání soutěží (vzdělávacích nebo zábavných), pořádání soutěží krásy, pořádání sportovních soutěží, pořádání výstav ke kulturním nebo vzdělávacím účelům, poskytování elektronických publikací online bez možnosti stažení, poskytování filmů bez možnosti stažení prostřednictvím videa na objednávku, poskytování her online z počítačové sítě, poskytování hudby online bez možnosti stažení, poskytování televizních programů bez možnosti stažení prostřednictvím videa na objednávku, poskytování videí online bez možnosti stažení, praktický výcvik (předvádění), prázdninové tábory (zábava), produkce estrád, profesní rekvalifikace, pronájem audio zařízení, pronájem dekorací (na představení), pronájem divadelních dekorací, pronájem kinematografických přístrojů, pronájem osvětlovacích zařízení pro divadelní scény či televizní studia, pronájem pokojových akvárií, pronájem rozhlasových a televizních přijímačů, pronájem sportovišť, pronájem stadiónů, pronájem tenisových dvorců, pronájem uměleckých děl, pronájem videokamer, pronájem videorekordérů, provozování golfových hřišť, provozování heren, provozování kasin (hazard), provozování muzea (předvádění, výstavy), provozování rekreačních zařízení, provozování sportovních zařízení, provozování zoologických zahrad, průvodcovské služby, předprodej vstupenek [zábava], předvádění cirkusových vystoupení, předvádění varietních představení, předvádění živých vystoupení, překladatelské služby, psaní a skládání písní, psaní filmových scénářů, psaní scénářů, s výjimkou reklamních, psaní textů, půjčování audionahrávek, půjčování filmů, půjčování herního vybavení, půjčování hraček, půjčování potápěčské výstroje, půjčování sportovního vybavení, s výjimkou vozidel, půjčování videokazet, rezervace vstupenek na estrády, rozhlasová zábava, skládání hudby, služby baviče, služby diskžokejů, služby filmového studia, služby grafické úpravy, nikoliv k reklamním účelům, služby klubů zdraví (zdravotní a kondiční cvičení), služby nahrávacího studia, služby nočního klubu (zábava), služby osobního trenéra (kondiční trénink), služby poskytované orchestry, služby reportérů (zpravodajství), služby spojené s hazardem, soukromá výuka, sportovní tábory, školení prostřednictvím simulátorů, školení v oblasti sado (školení v oblasti čajového obřadu), školní vzdělávání, tělesná výchova, televizní zábava, titulkování, tlumočení znakové řeči, tlumočnické služby, úprava videokazet, vedení kurzů kondičního cvičení, vedení túr s horským průvodcem, výcvik aikido, vydávání knih, vydávání textů, s výjimkou reklamních, výroba filmů, s výjimkou reklamních, výroba rozhlasových a televizních programů, výuka, vzdělávací služby, vzdělávání na internátních školách, zábavní parky, zkoušení (pedagogická činnost).

(591) Barevná

(730) **Czech Property Investments, a.s.**, Vladislavova 1390/17, Praha 1, Nové Město, 11000, CZ

(740) JUDr. Tomáš Rybář Ph.D., advokát, Purkyňova 2121/3, Praha 1, Nové Město, 11000

(210) **O-564199**  
(220) 29.05.2020  
(320) 29.05.2020  
(511) 35, 36, 41  
(540)



(510) (35) reklama, propagace, řízení obchodní činnosti, obchodní administrativa, kancelářské práce, administrativní pomoc při reakci na výzvy k účasti ve výběrových řízeních, administrativní pomoc při vypracování nabídek k poptávkám (RFP), administrativní služby, administrativní zpracování objednávek, aktualizace a údržba dat v počítačových databázích, aktualizace a údržba údajů v rejstřících, aktualizace reklamních materiálů, analýza nákladů a cen, aranžování výkladů, cílené zaslání reklamních materiálů, cílený marketing, externí správa společnosti, fakturace, fotokopírování, grafická úprava pro reklamní účely, indexace webových stránek pro obchodní nebo reklamní účely, kopírování dokumentů, marketing, marketing v rámci softwarového publikování, modeling pro reklamní účely nebo podporu prodeje, nábor zaměstnanců, návrh reklamních materiálů, vývoj reklamních konceptů, obchodní informace poskytování obchodních informací, obchodní průzkum, obchodní správa licencí k výrobkům a službám jiných osob, obchodní zprostředkovatelské služby, oceňování podniků, online reklama v počítačové síti, optimalizace návštěvnosti webových stránek, optimalizace vyhledávačů pro účely podpory prodeje, plánování schůzek (kancelářské práce), podpora prodeje jiných osob, pomoc při řízení obchodní činnosti, pomoc při řízení obchodních či průmyslových podniků, poptávky, poradenské služby pro obchodní vedení, poradenství v oblasti komunikačních strategií při styku s veřejností, poradenství v oblasti komunikačních strategií v reklamě, poradenství v oblasti organizace podniku, poradenství v oblasti řízení a organizace podniku, poradenství v oblasti řízení lidských zdrojů, poradenství v oblasti řízení obchodní činnosti, pořádání módních přehlídek pro reklamní účely, pořádání obchodních veletrhů pro obchodní či reklamní účely, poskytování obchodních informací a rady pro spotřebitele ve výběru produktů a služeb, poskytování online tržiště pro kupující a prodejce zboží a služeb, poskytování uživatelských hodnocení pro komerční nebo reklamní účely, poskytování uživatelských recenzí pro komerční nebo reklamní účely, poskytování informací o obchodních kontaktech, poskytování obchodních informací prostřednictvím webových stránek, PPC reklama, prezentace výrobků v komunikačních médiích pro účely maloobchodu, profesionální obchodní poradenství, pronájem billboardů (reklamních tabulí), pronájem fotokopírovacích strojů, pronájem kancelářských strojů a zařízení, pronájem kancelářského vybavení a zařízení pro sdílená pracoviště, pronájem prodejních automatů, pronájem prodejních stánků, pronájem reklamního času v komunikačních médiích, pronájem reklamního materiálu a reklamních ploch, propagace, provádění podnikových auditů, průzkum trhu, průzkum veřejného mínění, předvádění zboží, přepis rozhovorů (pro úřední účely), příprava daňových přiznání, příprava výplatních listin, psaní na stroji, psaní reklamních textů, psaní scénářů pro reklamní účely, psaní životopisů pro jiné osoby, psychologické testování za účelem výběru zaměstnanců, reklama, rozhlasová reklama, řízení obchodní činnosti hotelů, řízení obchodní činnosti náhradových programů pro jiné osoby, řízení obchodní činnosti nezávislých poskytovatelů služeb, řízení obchodní činnosti sportovců, řízení obchodní činnosti výkonných umělců, řízení obchodních projektů v oblasti stavebních projektů, sběr údajů do počítačových databází, sestavování katalogů informací pro obchodní či reklamní účely, sestavování statistiky, sjednávání a uzavírání obchodních transakcí pro třetí strany, sjednávání obchodních smluv pro jiné osoby, služby dočasného řízení obchodní činnosti z a předem dohodnutých podmínek (interim management), služby maloobchodu v oblasti uměleckých děl poskytované uměleckými galeriemi, služby odborníka na výkonnost podniku, služby pro maloobchod s farmaceutickými, veterinárními a sanitárními přípravky a zdravotnickým materiálem, služby registrace darů, služby spojené s podáváním daňových přiznání, služby telefonní ústředny, služby v oblasti firemní komunikace, služby v oblasti obchodního lobbingu, služby v oblasti vztahů s médii, služby velkoobchodu

v oblasti farmaceutických, veterinárních a sanitárních přípravků a v oblasti dodávek zdravotnického materiálu, správa programů pro věrné zákazníky v oblasti osobní letecké dopravy, správa zákaznických věrnostních programů, srovnávání cen, styk s veřejností, subdodavatelské služby (pomoc v obchodní činnosti), systematizace údajů do počítačových databází, šíření reklamních materiálů, šíření vzorků, telemarketing, televizní reklama, těsnopis, účetnictví, upomínání schůzek (kancelářské práce), vedení dražeb, vedení počítačové evidence, venkovní reklama, vydávání reklamních textů, vyhledávání sponzorů, vyhledávání údajů v počítačových souborech pro jiné osoby, vyhotovování hospodářských prognóz, vyhotovování výpisů z účtu, vylepování plakátů, výroba reklamních filmů, výroba teleshoppingových programů, výstřížková služba, zařizování novinového předplatného pro jiné osoby, zařizování předplatného na telekomunikační služby pro jiné osoby, zásilková reklama, zásobovací služby pro jiné osoby (nákup zboží a služeb pro jiné podniky), zaznamenávání písemných sdělení a údajů, zaznamenávání vzkazů pro nedostupné předplatitele, zpracování textu, zprostředkování dovozu a vývozu, zprostředkování obchodních informací, zprostředkování obchodů v oblasti propojení možných soukromých investorů s podnikateli, kteří potřebují financování, zprostředkování propagace, zprostředkování reklamy, zprostředkování zaměstnání, administrativní služby podnikům při jejich přesídlení, administrativní služby pro lékařská doporučení, maloobchodní služby vztahující se k pekařským výrobkům; (36) pojištění, finančníctví, peněžnictví, služby v oblasti nemovitostí, bankovníctví, burzovní kotace, daňové odhady, dluhové poradenství, důvěrník, elektronický převod peněžních prostředků, elektronický převod virtuálních měn, faktoring, financování, financování formou koupě na splátky, finanční analýza, finanční hodnocení (pojištění, bankovníctví, nemovitosti), finanční hodnocení nabídek k poptávkám (RFP), finanční hodnocení nabídek pro účast ve výběrových řízeních, finanční informace poskytování finančních informací, finanční oceňování aktiv duševního vlastnictví, finanční oceňování dřeva na pni, finanční oceňování vlny, finanční poradenství, finanční posouzení nákladů na vývoj v souvislosti s ropným, plynárenským a těžebním průmyslem, finanční řízení, finanční řízení výplat náhrad pro jiné osoby, finanční služby v oblasti likvidace podniků, finanční služby ve formě zprostředkování celního odbavení, finanční sponzoring, finanční zúčtovací střediska, finanční zúčtování, hodnocení nákladů na opravy (finanční odhad), hypoteční bankovníctví, investování peněžních prostředků, kapitálové investice, leasingové financování, makléřské služby, makléřství, obchodování s akciemi a dluhopisy, obchodování s cennými papíry, oceňování mincí, oceňování nemovitostí, oceňování starožitností, oceňování šperků, oceňování uměleckých děl, oceňování známek, online bankovníctví, organizování peněžních sbírek, ověřování šeků, penzijní fondy, podílové fondy, pojištění-matematické služby, poradenství v oblasti pojištění, pořádání dobročinných sbírek, poskytování bezpečnostních schránek, poskytování finančních informací prostřednictvím webových stránek, poskytování informací o pojištění, poskytování jistoty, poskytování slev v zapojených provozovnách jiných osob pomocí členských karet, pronájem bytů, pronájem farem, pronájem kanceláří (nemovitosti), pronájem nemovitostí, pronájem sdílených kanceláří, provozování zastavárny, půjčky (financování), půjčky na splátky, půjčky se zástavou, skupinové financování, služby agentury vymáhající pohledávky, služby realitní kanceláře, služby týkající se průzkumu v oblasti financí, služby ubytovací kanceláře (byty), služby úvěrové kanceláře, směňování peněžních prostředků, směňování virtuální měny, spořitelni služby, správa bytového domu, správa nemovitostí, svěřenectví, úschova cenností, uzavírání námořního pojištění, uzavírání pojištění, uzavírání pojištění proti požáru, uzavírání úrazového pojištění, uzavírání zdravotního pojištění, uzavírání životního pojištění, výběr nájemného, vydávání kreditních karet, výplata důchodů, vystavování cestovních šeků, vystavování hodnotných poukázek, zajištění, zajištění financování stavebních projektů, zpracování plateb debetní kartou, zpracování plateb kreditní kartou, zprostředkování emisních povolenek, zprostředkování pojištění, zprostředkování v oblasti nemovitostí; (41) vzdělávání, školení, zábava, sportovní a kulturní činnosti, akademie (vzdělávání), dabing, dálkové vzdělávání, diskotéky, divadelní představení, dřezura zvířat, elektronické publikování (DTP), filmové projekce, fotografování, fotografování na mikrofilm, gymnastický výcvik, hudební produkce, informace o rekreaci, informace o vzdělávání, informace o zábavě, kaligrafické služby, karaoke, klubové služby (zábava nebo vzdělávání), knihovnické služby (půjčovny knih), korespondenční kurzy, koučink (školení), kulturní, vzdělávací a zábavní služby poskytované uměleckými galeriemi, mateřské školy, měření času při sportovních akcích, modelingové služby pro umělce, náboženská výchova, náhrávání videokazet, obrazové zpravodajství, online vydávání elektronických knih a časopisů, organizování zábavních akcí cosplay (kostýmové hry s věrným

napodobením postav), plánování večírků (zábava), pojízdné knihovny, poradenství pro volbu povolání (v oblasti vzdělávání nebo školení), pořádání a uvádění koncertů, pořádání a vedení kolokvií, pořádání a vedení konferencí, pořádání a vedení kongresů, pořádání a vedení osobních vzdělávacích fór, pořádání a vedení seminářů, pořádání a vedení symposií, pořádání a vedení workshopů (školení), pořádání estrád (služby impresária), pořádání loterií, pořádání módních přehlídek pro zábavu, pořádání plesů, pořádání soutěží (vzdělávacích nebo zábavných), pořádání soutěží krásy, pořádání sportovních soutěží, pořádání výstav ke kulturním nebo vzdělávacím účelům, poskytování elektronických publikací online bez možnosti stažení, poskytování filmů bez možnosti stažení prostřednictvím videa na objednávku, poskytování her online z počítačové sítě, poskytování hudby online bez možnosti stažení, poskytování televizních programů bez možnosti stažení prostřednictvím videa na objednávku, poskytování videí online bez možnosti stažení, praktický výcvik (předvádění), prázdninové tábory (zábava), produkce estrád, profesní rekvalifikace, pronájem audio zařízení, pronájem dekorací (na představení), pronájem divadelních dekorací, pronájem kinematografických přístrojů, pronájem osvětlovacích zařízení pro divadelní scény či televizní studia, pronájem pokojových akvárií, pronájem rozhlasových a televizních přijímačů, pronájem sportovišť, pronájem stadiónů, pronájem tenisových dvorců, pronájem uměleckých děl, pronájem videokamer, pronájem videorekordérů, provozování golfových hřišť, provozování heren, provozování kasin (hazard), provozování muzea (předvádění, výstavy), provozování rekreačních zařízení, provozování sportovních zařízení, provozování zoologických zahrad, průvodcovské služby, předprodej vstupenek [zábava], předvádění cirkusových vystoupení, předvádění varietních představení, předvádění živých vystoupení, překladatelské služby, psaní a skládání písní, psaní filmových scénářů, psaní scénářů, s výjimkou reklamních, psaní textů, půjčování audionahrávek, půjčování filmů, půjčování herního vybavení, půjčování hraček, půjčování potápěčské výstroje, půjčování sportovního vybavení, s výjimkou vozidel, půjčování videokazet, rezervace vstupenek na estrádu, rozhlasová zábava, skládání hudby, služby baviče, služby diskžokejů, služby filmového studia, služby grafické úpravy, nikoliv k reklamním účelům, služby klubů zdraví (zdravotní a kondiční cvičení), služby nahrávacího studia, služby nočního klubu (zábava), služby osobního trenéra (kondiční trénink), služby poskytované orchestry, služby reportérů (zpravodajství), služby spojené s hazardem, soukromá výuka, sportovní tábory, školení prostřednictvím simulátorů, školení v oblasti sado (školení v oblasti čajového obřadu), školní vzdělávání, tělesná výchova, televizní zábava, titulkování, tlumočení znakové řeči, tlumočnické služby, úprava videokazet, vedení kurzů kondičního cvičení, vedení túr s horským průvodcem, výcvik aikido, vydávání knih, vydávání textů, s výjimkou reklamních, výroba filmů, s výjimkou reklamních, výroba rozhlasových a televizních programů, výuka, vzdělávací služby, vzdělávání na internátních školách, zábavní parky, zkoušení (pedagogická činnost).

(730) **Czech Property Investments, a.s.**, Vladislavova 1390/17, Praha 1, Nové Město, 11000, CZ

(740) JUDr. Tomáš Rybář Ph.D., advokát, Purkyňova 2121/3, Praha 1, Nové Město, 11000

(210) **O-564200**

(220) 29.05.2020

(320) 29.05.2020

(511) 35, 36, 41

(540)

**olympia**

PLZEŇ

(510) (35) reklama, propagace, řízení obchodní činnosti, obchodní administrativa, kancelářské práce, administrativní pomoc při reakci na výzvy k účasti ve výběrových řízeních, administrativní pomoc při vypracování nabídek k poptávkám (RFP), administrativní služby, administrativní zpracování objednávek, aktualizace a údržba dat v počítačových databázích, aktualizace a údržba údajů v rejstřících, aktualizace reklamních materiálů, analýza nákladů a cen, aranžování výkladů, cílené zaslání reklamních materiálů, cílený marketing, externí správa společností, fakturace, fotokopírování, grafická úprava pro reklamní účely, indexace webových

stránek pro obchodní nebo reklamní účely, kopírování dokumentů, marketing, marketing v rámci softwarového publikování, modeling pro reklamní účely nebo podporu prodeje, nábor zaměstnanců, návrh reklamních materiálů, vývoj reklamních konceptů, obchodní informace poskytování obchodních informací, obchodní průzkum, obchodní správa licencí k výrobkům a službám jiných osob, obchodní zprostředkovatelské služby, oceňování podniků, online reklama v počítačové síti, optimalizace návštěvnosti webových stránek, optimalizace vyhledávačů pro účely podpory prodeje, plánování schůzek (kancelářské práce), podpora prodeje jiných osob, pomoc při řízení obchodní činnosti, pomoc při řízení obchodních či průmyslových podniků, poptávky, poradenské služby pro obchodní vedení, poradenství v oblasti komunikačních strategií při styku s veřejností, poradenství v oblasti komunikačních strategií v reklamě, poradenství v oblasti organizace podniku, poradenství v oblasti řízení a organizace podniku, poradenství v oblasti řízení lidských zdrojů, poradenství v oblasti řízení obchodní činnosti, pořádání módních přehlídek pro reklamní účely, pořádání obchodních veletrhů pro obchodní či reklamní účely, poskytování obchodních informací a rady pro spotřebitele ve výběru produktů a služeb, poskytování online tržiště pro kupující a prodejce zboží a služeb, poskytování uživatelských hodnocení pro komerční nebo reklamní účely, poskytování uživatelských recenzí pro komerční nebo reklamní účely, poskytování informací o obchodních kontaktech, poskytování obchodních informací prostřednictvím webových stránek, PPC reklama, prezentace výrobků v komunikačních médiích pro účely maloobchodu, profesionální obchodní poradenství, pronájem billboardů (reklamních tabulí), pronájem fotokopírovacích strojů, pronájem kancelářských strojů a zařízení, pronájem kancelářského vybavení a zařízeních pro sdílená pracoviště, pronájem prodejních automatů, pronájem prodejních stánků, pronájem reklamního času v komunikačních médiích, pronájem reklamního materiálu a reklamních ploch, propagace, provádění podnikových auditů, průzkum trhu, průzkum veřejného mínění, předvádění zboží, prepis rozhovorů (pro úřední účely), příprava daňových přiznání, příprava výplatních listin, psaní na stroji, psaní reklamních textů, psaní scénářů pro reklamní účely, psaní životopisů pro jiné osoby, psychologické testování za účelem výběru zaměstnanců, reklama, rozhlasová reklama, řízení obchodní činnosti hotelů, řízení obchodní činnosti náhradových programů pro jiné osoby, řízení obchodní činnosti nezávislých poskytovatelů služeb, řízení obchodní činnosti sportovců, řízení obchodní činnosti výkonných umělců, řízení obchodních projektů v oblasti stavebních projektů, sběr údajů do počítačových databází, sestavování katalogů informací pro obchodní či reklamní účely, sestavování statistiky, sjednávání a uzavírání obchodních transakcí pro třetí strany, sjednávání obchodních smluv pro jiné osoby, služby dočasného řízení obchodní činnosti z a předem dohodnutých podmínek (interim management), služby maloobchodu v oblasti uměleckých děl poskytované uměleckými galeriemi, služby odborníka na výkonnost podniku, služby pro maloobchod s farmaceutickými, veterinárními a sanitárními přípravky a zdravotnickým materiálem, služby registrace darů, služby spojené s podáváním daňových přiznání, služby telefonní ústředny, služby v oblasti firemní komunikace, služby v oblasti obchodního lobbingu, služby v oblasti vztahů s médii, služby velkoobchodu v oblasti farmaceutických, veterinárních a sanitárních přípravků a v oblasti dodávek zdravotnického materiálu, správa programů pro věrné zákazníky v oblasti osobní letecké dopravy, správa zákaznických věrnostních programů, srovnávání cen, styk s veřejností, subdodavatelské služby (pomoc v obchodní činnosti), systematizace údajů do počítačových databází, šíření reklamních materiálů, šíření vzorků, telemarketing, televizní reklama, těsnopis, účetnictví, upomínání schůzek (kancelářské práce), vedení dražeb, vedení počítačové evidence, venkovní reklama, vydávání reklamních textů, vyhledávání sponzorů, vyhledávání údajů v počítačových souborech pro jiné osoby, vyhotovování hospodářských prognóz, vyhotovování výpisů z účtu, vylepování plakátů, výroba reklamních filmů, výroba teleshoppingových programů, výstřížková služba, zařizování novinového předplatného pro jiné osoby, zařizování předplatného na telekomunikační služby pro jiné osoby, zásilková reklama, zásobovací služby pro jiné osoby (nákup zboží a služeb pro jiné podniky), zaznamenávání písemných sdělení a údajů, zaznamenávání vzkazů pro nedostupné předplatitele, zpracování textu, zprostředkování dovozu a vývozu, zprostředkování obchodních informací, zprostředkování obchodů v oblasti propojení možných soukromých investorů s podnikateli, kteří potřebují financování, zprostředkování propagace, zprostředkování reklamy, zprostředkování zaměstnání, administrativní služby podnikům při jejich přesídlení, administrativní služby pro lékařská doporučení, maloobchodní služby vztahující se k pekařským výrobkům; (36) pojištění, finančníctví, peněžnictví, služby v oblasti nemovitosti, bankovníctví, burzovní kotace, daňové odhady, dluhové poradenství, důvěrník, elektronický převod peněžních prostředků, elektronický převod virtuálních měn, faktoring,

financování, financování formou koupě na splátky, finanční analýza, finanční hodnocení (pojištění, bankovníctví, nemovitosti), finanční hodnocení nabídek k poptávkám (RFP), finanční hodnocení nabídek pro účast ve výběrových řízeních, finanční informace poskytování finančních informací, finanční oceňování aktiv duševního vlastnictví, finanční oceňování dřeva na pni, finanční oceňování vlny, finanční poradenství, finanční posouzení nákladů na vývoj v souvislosti s ropným, plynárenským a těžebním průmyslem, finanční řízení, finanční řízení výplat náhrad pro jiné osoby, finanční služby v oblasti likvidace podniků, finanční služby ve formě zprostředkování celního odbavení, finanční sponzoring, finanční zúčtovací střediska, finanční zúčtování, hodnocení nákladů na opravy (finanční odhad), hypoteční bankovníctví, investování peněžních prostředků, kapitálové investice, leasingové financování, makléřské služby, makléřství, jednatelství, obchodování s akciemi a dluhopisy, obchodování s cennými papíry, oceňování mincí, oceňování nemovitostí, oceňování starožitností, oceňování šperků, oceňování uměleckých děl, oceňování známek, online bankovníctví, organizování peněžních sbírek, ověřování šeků, penzijní fondy, podílové fondy, pojistně-matematické služby, poradenství v oblasti pojištění, pořádání dobročinných sbírek, poskytování bezpečnostních schránek, poskytování finančních informací prostřednictvím webových stránek, poskytování informací o pojištění, poskytování jistoty, poskytování slev v zapojených provozovnách jiných osob pomocí členských karet, pronájem bytů, pronájem farem, pronájem kanceláří (nemovitosti), pronájem nemovitostí, pronájem sdílených kanceláří, provozování zastavárny, půjčky (financování), půjčky na splátky, půjčky se zástavou, skupinové financování, služby agentury vymáhající pohledávky, služby realitní kanceláře, služby týkající se průzkumů v oblasti financí, služby bytovací kanceláře (byty), služby úvěrové kanceláře, směňování peněžních prostředků, směňování virtuální měny, spořitelní služby, správa bytového domu, správa nemovitostí, svěřenectví, úschova cennosti, uzavírání námořního pojištění, uzavírání pojištění, uzavírání pojištění proti požáru, uzavírání úrazového pojištění, uzavírání zdravotního pojištění, uzavírání životního pojištění, výběr nájemného, vydávání kreditních karet, výplata důchodů, vystavování cestovních šeků, vystavování hodnotných poukázek, zajištění, zajištění financování stavebních projektů, zpracování plateb debetní kartou, zpracování plateb kreditní kartou, zprostředkování emisních povolenek, zprostředkování pojištění, zprostředkování v oblasti nemovitosti; (41) vzdělávání, školení, zábava, sportovní a kulturní činnosti, akademie (vzdělávání), dabing, dálkové vzdělávání, diskotéky, divadelní představení, drezúra zvířat, elektronické publikování (DTP), filmové projekce, fotografování, fotografování na mikrofilm, gymnastický výcvik, hudební produkce, informace o rekreaci, informace o vzdělávání, informace o zábavě, kaligrafické služby, karaoke, klubové služby (zábava nebo vzdělávání), knihovnické služby (půjčovny knih), korespondenční kurzy, koučink (školení), kulturní, vzdělávací a zábavní služby poskytované uměleckými galeriemi, mateřské školy, měření času při sportovních akcích, modelingové služby pro umělce, náboženská výchova, nahrávání videokazet, obrazové zpravodajství, online vydávání elektronických knih a časopisů, organizování zábavních akcí cosplay (kostýmové hry s věrným napodobením postav), plánování večírků (zábava), pojizdné knihovny, poradenství pro volbu povolání (v oblasti vzdělávání nebo školení), pořádání a uvádění koncertů, pořádání a vedení kolokvií, pořádání a vedení konferencí, pořádání a vedení kongresů, pořádání a vedení osobních vzdělávacích fór, pořádání a vedení seminářů, pořádání a vedení symposií, pořádání a vedení workshopů (školení), pořádání estrád (služby impresária), pořádání loterií, pořádání módních přehlídek pro zábavu, pořádání plesů, pořádání soutěží (vzdělávacích nebo zábavních), pořádání soutěží krásy, pořádání sportovních soutěží, pořádání výstav ke kulturním nebo vzdělávacím účelům, poskytování elektronických publikací online bez možnosti stažení, poskytování filmů bez možnosti stažení prostřednictvím videa na objednávku, poskytování her online z počítačové sítě, poskytování hudby online bez možnosti stažení, poskytování televizních programů bez možnosti stažení prostřednictvím videa na objednávku, poskytování videí online bez možnosti stažení, praktický výcvik (předvádění), prázdninové tábory (zábava), produkce estrád, profesní rekvalifikace, pronájem audio zařízení, pronájem dekorací (na představení), pronájem divadelních dekorací, pronájem kinematografických přístrojů, pronájem osvětlovacích zařízení pro divadelní scény či televizní studia, pronájem pokojových akvárií, pronájem rozhlasových a televizních přijímačů, pronájem sportovišť, pronájem stadiónů, pronájem tenisových dvorců, pronájem uměleckých děl, pronájem videokamer, pronájem videorekordérů, provozování golfových hřišť, provozování heren, provozování kasin (hazard), provozování muzea (předvádění, výstavy), provozování rekreačních zařízení, provozování sportovních zařízení, provozování zoologických zahrad, průvodcovské služby, předprodej vstupenek [zábava],

předvádění cirkusových vystoupení, předvádění varietních představení, předvádění živých vystoupení, překladatelské služby, psaní a skládání písní, psaní filmových scénářů, psaní scénářů, s výjimkou reklamních, psaní textů, půjčování audionahrávek, půjčování filmů, půjčování herního vybavení, půjčování hraček, půjčování potápěčské výstroje, půjčování sportovního vybavení, služby nahrávacího studia, služby nočního klubu (zábava), služby vstupenek na estrády, rozhlasová zábava, skládání hudby, služby baviče, služby diskžokejů, služby filmového studia, služby grafické úpravy, nikoliv k reklamním účelům, služby klubů zdraví (zdravotní a kondiční cvičení), služby nahrávacího studia, služby nočního klubu (zábava), služby osobního trenéra (kondiční trénink), služby poskytované orchestry, služby reportérů (zpravodajství), služby spojené s hazardem, soukromá výuka, sportovní tábory, školení prostřednictvím simulátorů, školení v oblasti sado (školení v oblasti čajového obřadu), školní vzdělávání, tělesná výchova, televizní zábava, titulkování, tlumočení znakové řeči, tlumočnické služby, úprava videokazet, vedení kurzů kondičního cvičení, vedení túr s horským průvodcem, výcvik aikido, vydávání knih, vydávání textů, s výjimkou reklamních, výroba filmů, s výjimkou reklamních, výroba rozhlasových a televizních programů, výuka, vzdělávací služby, vzdělávání na internátních školách, zábavní parky, zkoušení (pedagogická činnost).

(730) **Czech Property Investments, a.s.**, Vladislavova 1390/17, Praha 1, Nové Město, 11000, CZ

(740) JUDr. Tomáš Rybář Ph.D., advokát, Purkyňova 2121/3, Praha 1, Nové Město, 11000

(210) **O-564201**

(220) 29.05.2020

(320) 29.05.2020

(511) 35, 36, 41

(540)

## Olympia Teplice

(510) (35) reklama, propagace, řízení obchodní činnosti, obchodní administrativa, kancelářské práce, administrativní pomoc při reakci na výzvy k účasti ve výběrových řízeních, administrativní pomoc při vypracování nabídek k poptávkám (RFP), administrativní služby, administrativní zpracování objednávek, aktualizace a údržba dat v počítačových databázích, aktualizace a údržba údajů v rejstřících, aktualizace reklamních materiálů, analýza nákladů a cen, aranžování výkladů, cílené zaslání reklamních materiálů, cílený marketing, externí správa společnosti, fakturace, fotokopírování, grafická úprava pro reklamní účely, indexace webových stránek pro obchodní nebo reklamní účely, kopírování dokumentů, marketing, marketing v rámci softwarového publikování, modeling pro reklamní účely nebo podporu prodeje, nábor zaměstnanců, návrh reklamních materiálů, vývoj reklamních konceptů, obchodní informace poskytované obchodními informacemi, obchodní průzkum, obchodní správa licencí k výrobkům a službám jiných osob, obchodní zprostředkovatelské služby, oceňování podniků, online reklama v počítačové síti, optimalizace návštěvnosti webových stránek, optimalizace vyhledávačů pro účely podpory prodeje, plánování schůzek (kancelářské práce), podpora prodeje jiných osob, pomoc při řízení obchodní činnosti, pomoc při řízení obchodních či průmyslových podniků, poptávky, poradenské služby pro obchodní vedení, poradenství v oblasti komunikačních strategií při styku s veřejností, poradenství v oblasti komunikačních strategií v reklamě, poradenství v oblasti organizace podniku, poradenství v oblasti řízení a organizace podniku, poradenství v oblasti řízení lidských zdrojů, poradenství v oblasti řízení obchodní činnosti, pořádání módních přehlídek pro reklamní účely, pořádání obchodních veletrhů pro obchodní či reklamní účely, poskytování obchodních informací a rady pro spotřebitele ve výběru produktů a služeb, poskytování online tržiště pro kupující a prodejce zboží a služeb, poskytování uživatelských hodnocení pro komerční nebo reklamní účely, poskytování uživatelských recenzí pro komerční nebo reklamní účely, poskytování informací o obchodních kontaktech, poskytování obchodních informací prostřednictvím webových stránek, PPC reklama, prezentace výrobků v komunikačních médiích pro účely maloobchodu, profesionální obchodní poradenství, pronájem billboardů (reklamních tabulí), pronájem fotokopírovacích strojů, pronájem kancelářských strojů a zařízení, pronájem kancelářského vybavení a zařízeních pro sdílená pracoviště, pronájem prodejních automatů, pronájem prodejních stánků, pronájem reklamního času v komunikačních médiích, pronájem reklamního materiálu a reklamních ploch, propagace, provádění podnikových auditů, průzkum trhu, průzkum veřejného mínění, předvádění zboží, prepis rozhovorů (pro úřední účely), příprava daňových přiznání, příprava výplatních listin, psaní na stroji, psaní reklamních textů, psaní scénářů pro reklamní účely, psaní životopisů pro jiné osoby, psychologické testování za účelem výběru zaměstnanců, reklama, rozhlasová reklama, řízení obchodní

činnosti hotelů, řízení obchodní činnosti náhradových programů pro jiné osoby, řízení obchodní činnosti nezávislých poskytovatelů služeb, řízení obchodní činnosti sportovců, řízení obchodní činnosti výkonných umělců, řízení obchodních projektů v oblasti stavebních projektů, sběr údajů do počítačových databází, sestavování katalogů informací pro obchodní či reklamní účely, sestavování statistiky, sjednávání a uzavírání obchodních transakcí pro třetí strany, sjednávání obchodních smluv pro jiné osoby, služby dočasného řízení obchodní činnosti z a předem dohodnutých podmínek (interim management), služby maloobchodu v oblasti uměleckých děl poskytované uměleckými galeriemi, služby odborníka na výkonnost podniku, služby pro maloobchod s farmaceutickými, veterinárními a sanitárními přípravky a zdravotnickým materiálem, služby registrace darů, služby spojené s podáváním daňových příznání, služby telefonní ústředny, služby v oblasti firemní komunikace, služby v oblasti obchodního lobbingu, služby v oblasti vztahů s médií, služby velkoobchodu v oblasti farmaceutických, veterinárních a sanitárních přípravků a v oblasti dodávek zdravotnického materiálu, správa programů pro věrné zákazníky v oblasti osobní letecké dopravy, správa zákaznických věrnostních programů, srovnávání cen, styk s veřejností, subdodavatelské služby (pomoc v obchodní činnosti), systematizace údajů do počítačových databází, šíření reklamních materiálů, šíření vzorků, telemarketing, televizní reklama, těsnopis, účetnictví, upomínání schůzek (kancelářské práce), vedení dražeb, vedení počítačové evidence, venkovní reklama, vydávání reklamních textů, vyhledávání sponzorů, vyhledávání údajů v počítačových souborech pro jiné osoby, vyhotovování hospodářských prognóz, vyhotovování výpisů z účtu, vylepování plakátů, výroba reklamních filmů, výroba teleshoppingových programů, výstřížková služba, zařizování novinyového předplatného pro jiné osoby, zařizování předplatného na telekomunikační služby pro jiné osoby, zásilková reklama, zásobovací služby pro jiné osoby (nákup zboží a služeb pro jiné podniky), zaznamenávání písemných sdělení a údajů, zaznamenávání vzkazů pro nedostupné předplatitele, zpracování textu, zprostředkování dovozu a vývozu, zprostředkování obchodních informací, zprostředkování obchodů v oblasti propojení možných soukromých investorů s podnikateli, kteří potřebují financování, zprostředkování propagace, zprostředkování reklamy, zprostředkování zaměstnání, administrativní služby podnikům při jejich přesídlení, administrativní služby pro lékařská doporučení, maloobchodní služby vztahující se k pekařským výrobkům; (36) pojištění, finančníctví, peněžnictví, služby v oblasti nemovitosti, bankovníctví, burzovní kotace, daňové odhady, dluhové poradenství, důvěrník, elektronický převod peněžních prostředků, elektronický převod virtuálních měn, faktoring, financování, financování formou koupě na splátky, finanční analýza, finanční hodnocení (pojištění, bankovníctví, nemovitosti), finanční hodnocení nabídek k poptávkám (RFP), finanční hodnocení nabídek pro účast ve výběrových řízeních, finanční informace poskytování finančních informací, finanční oceňování aktiv duševního vlastnictví, finanční oceňování dřeva na pni, finanční oceňování vlny, finanční poradenství, finanční posouzení nákladů na vývoj v souvislosti s ropným, plynárenským a těžebním průmyslem, finanční řízení, finanční řízení výplat náhrad pro jiné osoby, finanční služby v oblasti likvidace podniků, finanční služby ve formě zprostředkování celního odbavení, finanční sponzorování, finanční zúčtovací střediska, finanční zúčtování, hodnocení nákladů na opravy (finanční odhad), hypoteční bankovníctví, investování peněžních prostředků, kapitálové investice, leasingové financování, makléřské služby, makléřství, jednatelství, obchodování s akciemi a dluhopisy, obchodování s cennými papíry, oceňování mincí, oceňování nemovitosti, oceňování starožitnosti, oceňování šperků, oceňování uměleckých děl, oceňování známek, online bankovníctví, organizování peněžních sbírek, ověřování šeků, penzijní fondy, podílové fondy, pojistně-matematické služby, poradenství v oblasti pojištění, pořádání dobročinných sbírek, poskytování bezpečnostních schránek, poskytování finančních informací prostřednictvím webových stránek, poskytování informací o pojištění, poskytování jistoty, poskytování slev v zapojených provozovnách jiných osob pomocí členských karet, pronájem bytů, pronájem farem, pronájem kanceláří (nemovitosti), pronájem nemovitostí, pronájem sdílených kanceláří, provozování zastavárny, půjčky (financování), půjčky na splátky, půjčky se zástavou, skupinové financování, služby agentury vymáhající pohledávky, služby realitní kanceláře, služby týkající se průzkumu v oblasti financí, služby bytovací kanceláře (byty), služby úvěrové kanceláře, směřování peněžních prostředků, směňování virtuální měny, spořitelniční služby, správa bytového domu, správa nemovitostí, svěřenectví, úschova cenností, uzavírání námořního pojištění, uzavírání pojištění, uzavírání pojištění proti požáru, uzavírání úrazového pojištění, uzavírání zdravotního pojištění, uzavírání životního pojištění, výběr nájemného, vydávání kreditních karet, výplata důchodů, vystavování cestovních šeků, vystavování hodnotných poukázek, zajištění, zajištění financování

stavebních projektů, zpracování plateb debetní kartou, zpracování plateb kreditní kartou, zprostředkování emisních povolenek, zprostředkování pojištění, zprostředkování v oblasti nemovitosti; (41) vzdělávání, školení, zábava, sportovní a kulturní činnosti, akademie (vzdělávání), dabing, dálkové vzdělávání, diskotéky, divadelní představení, drezúra zvířat, elektronické publikování (DTP), filmové projekce, fotografování, fotografování na mikrofilm, gymnastický výcvik, hudební produkce, informace o rekreaci, informace o vzdělávání, informace o zábavě, kaligrafické služby, karaoke, klubové služby (zábava nebo vzdělávání), knihovnické služby (půjčovny knih), korespondenční kurzy, koučink (školení), kulturní, vzdělávací a zábavní služby poskytované uměleckými galeriemi, mateřské školy, měření času při sportovních akcích, modelingové služby pro umělce, náboženská výchova, nahrávání videokazet, obrazové zpravodajství, online vydávání elektronických knih a časopisů, organizování zábavních akcí cosplay (kostýmové hry s věrným napodobením postav), plánování večírků (zábava), pojízdné knihovny, poradenství pro volbu povolání (v oblasti vzdělávání nebo školení), pořádání a uvádění koncertů, pořádání a vedení kolokvií, pořádání a vedení konferencí, pořádání a vedení kongresů, pořádání a vedení osobních vzdělávacích fór, pořádání a vedení seminářů, pořádání a vedení symposií, pořádání a vedení workshopů (školení), pořádání estrád (služby impresária), pořádání loterií, pořádání módních přehlídek pro zábavu, pořádání plesů, pořádání soutěží (vzdělávacích nebo zábavních), pořádání soutěží krásy, pořádání sportovních soutěží, pořádání výstav ke kulturním nebo vzdělávacím účelům, poskytování elektronických publikací online bez možnosti stažení, poskytování filmů bez možnosti stažení prostřednictvím videa na objednávku, poskytování her online z počítačové sítě, poskytování hudby online bez možnosti stažení, poskytování televizních programů bez možnosti stažení prostřednictvím videa na objednávku, poskytování videí online bez možnosti stažení, praktický výcvik (předvádění), prázdninové tábory (zábava), produkce estrád, profesní rekvalifikační, pronájem audio zařízení, pronájem dekorací (na představení), pronájem divadelních dekorací, pronájem kinematografických přístrojů, pronájem osvětlovacích zařízení pro divadelní scény či televizní studia, pronájem pokojových akvárií, pronájem rozhlasových a televizních přijímačů, pronájem sportovišť, pronájem stadiónů, pronájem tenisových zařízení, pronájem uměleckých děl, pronájem videokamer, pronájem videorekordérů, provozování golfových hřišť, provozování heren, provozování kasin (hazard), provozování muzea (předvádění, výstavy), provozování rekreačních zařízení, provozování sportovních zařízení, provozování zoologických zahrad, průvodcovské služby, předprodej vstupenek (zábava), předvádění cirkusových vystoupení, předvádění varietních představení, předvádění živých vystoupení, překladatelské služby, psaní a skládání písní, psaní filmových scénářů, psaní scénářů, s výjimkou reklamních, psaní textů, půjčování audionahrávek, půjčování filmů, půjčování herního vybavení, půjčování hraček, půjčování potápěčské výstroje, půjčování sportovního vybavení, s výjimkou vozidel, půjčování videokazet, rezervace vstupenek na estrády, rozhlasová zábava, skládání hudby, služby baviče, služby diskžokejů, služby filmového studia, služby grafické úpravy, nikoliv k reklamním účelům, služby klubů zdraví (zdravotní a kondiční cvičení), služby nahrávacího studia, služby nočního klubu (zábava), služby osobního trenéra (kondiční trénink), služby poskytované orchestry, služby reportérů (zpravodajství), služby spojené s hazardem, soukromá výuka, sportovní tábory, školení prostřednictvím simulátorů, školení v oblasti sado (školení v oblasti čajového obřadu), školní vzdělávání, tělesná výchova, televizní zábava, titulkování, tlumočení znakové řeči, tlumočnické služby, úprava videokazet, vedení kurzů kondičního cvičení, vedení tým s horským průvodcem, výcvik aikido, vydávání knih, vydávání textů, s výjimkou reklamních, výroba filmů, s výjimkou reklamních, výroba rozhlasových a televizních programů, výuka, vzdělávací služby, vzdělávání na internátních školách, zábavní parky, zkoušení (pedagogická činnost).

(730) **Czech Property Investments, a.s.**, Vladislavova 1390/17, Praha 1, Nové Město, 11000, CZ

(740) JUDr. Tomáš Rybář Ph.D., advokát, Purkyňova 2121/3, Praha 1, Nové Město, 11000

(210) **O-564202**  
(220) 29.05.2020  
(320) 29.05.2020  
(511) 35, 36, 41  
(540)



(510) (35) reklama, propagace, řízení obchodní činnosti, obchodní administrativa, kancelářské práce, administrativní pomoc při reakci na výzvy k účasti ve výběrových řízeních, administrativní pomoc při vypracování nabídek k poptávkám (RFP), administrativní služby, administrativní zpracování objednávek, aktualizace a údržba dat v počítačových databázích, aktualizace a údržba údajů v rejstřících, aktualizace reklamních materiálů, analýza nákladů a cen, aranžování výkladů, cílené zaslání reklamních materiálů, cílený marketing, externí správa společnosti, fakturace, fotokopírování, grafická úprava pro reklamní účely, indexace webových stránek pro obchodní nebo reklamní účely, kopírování dokumentů, marketing, marketing v rámci softwarového publikování, modeling pro reklamní účely nebo podporu prodeje, nábor zaměstnanců, návrh reklamních materiálů, vývoj reklamních konceptů, obchodní informace poskytování obchodních informací, obchodní průzkum, obchodní správa licencí k výrobkům a službám jiných osob, obchodní zprostředkovatelské služby, oceňování podniků, online reklama v počítačové síti, optimalizace návštěvnosti webových stránek, optimalizace vyhledávačů pro účely podpory prodeje, plánování schůzek (kancelářské práce), podpora prodeje jiných osob, pomoc při řízení obchodní činnosti, pomoc při řízení obchodních či průmyslových podniků, poptávky, poradenské služby pro obchodní vedení, poradenství v oblasti komunikačních strategií při styku s veřejností, poradenství v oblasti komunikačních strategií v reklamě, poradenství v oblasti organizace podniku, poradenství v oblasti řízení a organizace podniku, poradenství v oblasti řízení lidských zdrojů, poradenství v oblasti řízení obchodní činnosti, pořádání módních přehlídek pro reklamní účely, pořádání obchodních veletrhů pro obchodní či reklamní účely, poskytování obchodních informací a rady pro spotřebitele ve výběru produktů a služeb, poskytování online tržiště pro kupující a prodejce zboží a služeb, poskytování uživatelských hodnocení pro komerční nebo reklamní účely, poskytování uživatelských recenzí pro komerční nebo reklamní účely, poskytování informací o obchodních kontaktech, poskytování obchodních informací prostřednictvím webových stránek, PPC reklama, prezentace výrobků v komunikačních médiích pro účely maloobchodu, profesionální obchodní poradenství, pronájem billboardů (reklamních tabulí), pronájem fotokopírovacích strojů, pronájem kancelářských strojů a zařízení, pronájem kancelářského vybavení a zařízení pro sdílená pracoviště, pronájem prodejních automatů, pronájem prodejních stánků, pronájem reklamního času v komunikačních médiích, pronájem reklamního materiálu a reklamních ploch, propagace, provádění podnikových auditů, průzkum trhu, průzkum veřejného mínění, předvádění zboží, přepis rozhovorů (pro úřední účely), příprava daňových přiznání, příprava výplatních listin, psaní na stroji, psaní reklamních textů, psaní scénářů pro reklamní účely, psaní životopisů pro jiné osoby, psychologické testování za účelem výběru zaměstnanců, reklama, rozhlasová reklama, řízení obchodní činnosti hotelů, řízení obchodní činnosti náhradových programů pro jiné osoby, řízení obchodní činnosti nezávislých poskytovatelů služeb, řízení obchodní činnosti sportovců, řízení obchodní činnosti výkonných umělců, řízení obchodních projektů v oblasti stavebních projektů, sběr údajů do počítačových databází, sestavování katalogů informací pro obchodní či reklamní účely, sestavování statistiky, sjednávání a uzavírání obchodních transakcí pro třetí strany, sjednávání obchodních smluv pro jiné osoby, služby dočasného řízení obchodní činnosti z a předem dohodnutých podmínek (interim management), služby maloobchodu v oblasti uměleckých děl poskytované uměleckými galeriemi, služby odborníka na výkonnost podniku, služby pro maloobchod s farmaceutickými, veterinárními a sanitárními přípravky a zdravotnickým materiálem, služby registrace darů, služby spojené s podáváním daňových přiznání, služby telefonní ústředny, služby v oblasti firemní komunikace, služby v oblasti obchodního lobbingu, služby v oblasti vztahů s médii, služby velkoobchodu

v oblasti farmaceutických, veterinárních a sanitárních přípravků a v oblasti dodávek zdravotnického materiálu, správa programů pro věrné zákazníky v oblasti osobní letecké dopravy, správa zákaznických věrnostních programů, srovnávání cen, styk s veřejností, subdodavatelské služby (pomoc v obchodní činnosti), systematizace údajů do počítačových databází, šíření reklamních materiálů, šíření vzorků, telemarketing, televizní reklama, těsnopis, účetnictví, upomínání schůzek (kancelářské práce), vedení dražeb, vedení počítačové evidence, venkovní reklama, vydávání reklamních textů, vyhledávání sponzorů, vyhledávání údajů v počítačových souborech pro jiné osoby, vyhotovování hospodářských prognóz, vyhotovování výpisů z účtu, vylepování plakátů, výroba reklamních filmů, výroba teleshoppingových programů, výstřížková služba, zařízení novinového předplatného pro jiné osoby, zařízení předplatného na telekomunikační služby pro jiné osoby, zásilková reklama, zásobovací služby pro jiné osoby (nákup zboží a služeb pro jiné podniky), zaznamenávání písemných sdělení a údajů, zaznamenávání vzkazů pro nedostupné předplatitele, zpracování textu, zprostředkování dovozu a vývozu, zprostředkování obchodních informací, zprostředkování obchodů v oblasti propojení možných soukromých investorů s podnikateli, kteří potřebují financování, zprostředkování propagace, zprostředkování reklamy, zprostředkování zaměstnání, administrativní služby podnikům při jejich přesídlení, administrativní služby pro lékařská doporučení, maloobchodní služby vztahující se k pekařským výrobkům; (36) pojištění, finančníctví, peněžnictví, služby v oblasti nemovitostí, bankovníctví, burzovní kotace, daňové odhady, dluhové poradenství, důvěrník, elektronický převod peněžních prostředků, elektronický převod virtuálních měn, faktoring, financování, financování formou koupě na splátky, finanční analýza, finanční hodnocení (pojištění, bankovníctví, nemovitosti), finanční hodnocení nabídek k poptávkám (RFP), finanční hodnocení nabídek pro účast ve výběrových řízeních, finanční informace poskytování finančních informací, finanční oceňování aktiv duševního vlastnictví, finanční oceňování dřeva na pni, finanční oceňování vlny, finanční poradenství, finanční posouzení nákladů na vývoj v souvislosti s ropným, plynárenským a těžebním průmyslem, finanční řízení, finanční řízení výplat náhrad pro jiné osoby, finanční služby v oblasti likvidace podniků, finanční služby ve formě zprostředkování celního odbavení, finanční sponzoring, finanční zúčtovací střediska, finanční zúčtování, hodnocení nákladů na opravy (finanční odhad), hypoteční bankovníctví, investování peněžních prostředků, kapitálové investice, leasingové financování, makléřské služby, makléřství, obchodování s akciemi a dluhopisy, obchodování s cennými papíry, oceňování mincí, oceňování nemovitostí, oceňování starožitností, oceňování šperků, oceňování uměleckých děl, oceňování známek, online bankovníctví, organizování peněžních sbírek, ověřování šeků, penzijní fondy, podílové fondy, pojištění-matematické služby, poradenství v oblasti pojištění, pořádání dobročinných sbírek, poskytování bezpečnostních schránek, poskytování finančních informací prostřednictvím webových stránek, poskytování informací o pojištění, poskytování jistoty, poskytování slev v zapojených provozovnách jiných osob pomocí členských karet, pronájem bytů, pronájem farem, pronájem kanceláří (nemovitosti), pronájem nemovitostí, pronájem sdílených kanceláří, provozování zastavárny, půjčky (financování), půjčky na splátky, půjčky se zástavou, skupinové financování, služby agentury vymáhající pohledávky, služby realitní kanceláře, služby týkající se průzkumu v oblasti financí, služby ubytovací kanceláře (byty), služby úvěrové kanceláře, směňování peněžních prostředků, směňování virtuální měny, spořitelni služby, správa bytového domu, správa nemovitostí, svěcenectví, úschova cenností, uzavírání námořního pojištění, uzavírání pojištění, uzavírání pojištění proti požáru, uzavírání úrazového pojištění, uzavírání zdravotního pojištění, uzavírání životního pojištění, výběr nájemného, vydávání kreditních karet, výplata důchodů, vystavování cestovních šeků, vystavování hodnotných poukázek, zajištění, zajištění financování stavebních projektů, zpracování plateb debetní kartou, zpracování plateb kreditní kartou, zprostředkování emisních povolenek, zprostředkování pojištění, zprostředkování v oblasti nemovitostí; (41) vzdělávání, školení, zábava, sportovní a kulturní činnosti, akademie (vzdělávání), dabing, dálkové vzdělávání, diskotéky, divadelní představení, drezúra zvířat, elektronické publikování (DTP), filmové projekce, fotografování, fotografování na mikrofilm, gymnastický výcvik, hudební produkce, informace o rekreaci, informace o vzdělávání, informace o zábavě, kaligrafické služby, karaoke, klubové služby (zábava nebo vzdělávání), knihovnické služby (půjčovny knih), korespondenční kurzy, koučink (školení), kulturní, vzdělávací a zábavní služby poskytované uměleckými galeriemi, mateřské školy, měření času při sportovních akcích, modelingové služby pro umělce, náboženská výchova, náhrávání videokazet, obrazové zpravodajství, online vydávání elektronických knih a časopisů, organizování zábavních akcí cosplay (kostýmové hry s věrným



napodobením postav), plánování večírků (zábava), pojízdné knihovny, poradenství pro volbu povolání (v oblasti vzdělávání nebo školení), pořádání a uvádění koncertů, pořádání a vedení kolokvií, pořádání a vedení konferencí, pořádání a vedení kongresů, pořádání a vedení osobních vzdělávacích fór, pořádání a vedení seminářů, pořádání a vedení symposií, pořádání a vedení workshopů (školení), pořádání estrád (služby impresária), pořádání loterií, pořádání módních přehlídek pro zábavu, pořádání plesů, pořádání soutěží (vzdělávacích nebo zábavných), pořádání soutěží krásy, pořádání sportovních soutěží, pořádání výstav ke kulturním nebo vzdělávacím účelům, poskytování elektronických publikací online bez možnosti stažení, poskytování filmů bez možnosti stažení prostřednictvím videa na objednávku, poskytování her online z počítačové sítě, poskytování hudby online bez možnosti stažení, poskytování televizních programů bez možnosti stažení prostřednictvím videa na objednávku, poskytování videí online bez možnosti stažení, praktický výcvik (předvádění), prázdninové tábory (zábava), produkce estrád, profesní rekvalifikace, pronájem audio zařízení, pronájem dekorací (na představení), pronájem divadelních dekorací, pronájem kinematografických přístrojů, pronájem osvětlovacích zařízení pro divadelní scény či televizní studia, pronájem pokojových akvárií, pronájem rozhlasových a televizních přijímačů, pronájem sportovišť, pronájem stadiónů, pronájem tenisových dvorců, pronájem uměleckých děl, pronájem videokamer, pronájem videorekordérů, provozování golfových hřišť, provozování heren, provozování kasin (hazard), provozování muzea (předvádění, výstavy), provozování rekreačních zařízení, provozování sportovních zařízení, provozování zoologických zahrad, průvodcovské služby, předprodej vstupenek [zábava], předvádění cirkusových vystoupení, předvádění varietních představení, předvádění živých vystoupení, překladatelské služby, psaní a skládání písní, psaní filmových scénářů, psaní scénářů, s výjimkou reklamních, psaní textů, půjčování audionahrávek, půjčování filmů, půjčování herního vybavení, půjčování hraček, půjčování potápěčské výstroje, půjčování sportovního vybavení, s výjimkou vozidel, půjčování videokazet, rezervace vstupenek na estrádu, rozhlasová zábava, skládání hudby, služby baviče, služby diskžokejů, služby filmového studia, služby grafické úpravy, nikoliv k reklamním účelům, služby klubů zdraví (zdravotní a kondiční cvičení), služby nahrávacího studia, služby nočního klubu (zábava), služby osobního trenéra (kondiční trénink), služby poskytované orchestry, služby reportérů (zpravodajství), služby spojené s hazardem, soukromá výuka, sportovní tábory, školení prostřednictvím simulátorů, školení v oblasti sado (školení v oblasti čajového obřadu), školní vzdělávání, tělesná výchova, televizní zábava, titulkování, tlumočení znakové řeči, tlumočnické služby, úprava videokazet, vedení kurzů kondičního cvičení, vedení túr s horským průvodcem, výcvik aikido, vydávání knih, vydávání textů, s výjimkou reklamních, výroba filmů, s výjimkou reklamních, výroba rozhlasových a televizních programů, výuka, vzdělávací služby, vzdělávání na internátních školách, zábavní parky, zkoušení (pedagogická činnost).

(591) Brevná

(730) **Czech Property Investments, a.s.**, Vladislavova 1390/17, Praha 1, Nové Město, 11000, CZ

(740) JUDr. Tomáš Rybář Ph.D., advokát, Purkyňova 2121/3, Praha 1, Nové Město, 11000

(210) **O-564217**

(220) 29.05.2020

(320) 29.05.2020

(511) 11, 35, 37, 39

(540)

**LEDTRONICS**

(510) (11) osvětlovací tělesa; (35) velkoobchod, maloobchod a internetový obchod s osvětlovacími tělesy; (37) montáž a opravy elektronických zabezpečovacích systémů a osvětlení, revize; (39) doprava a skladování zboží.

(730) **Grigorov Dimitar**, Mýlnerovka 2508/8, Praha 6, 16000, CZ(210) **O-564255**

(220) 01.06.2020

(320) 01.06.2020

(511) 9, 35, 41

(540)

**Veggiepedia**

(510) (9) aplikační software, počítačový software, software, software umělé inteligence a strojového učení, nahrany obsah (počítačové programy, data a informace), software pro webové aplikace a servery, počítačový software na vyhledávání, adresáře (elektrické nebo elektronické), interaktivní

databáze, elektronické databáze; (35) reklamní, marketingové a propagační služby, informace pro spotřebitele; (41) služby v oblasti vzdělávání, zábavy a sportu.

(730) **Musil Jan**, Osadní 869/32, Praha 7, Holešovice, 17000, CZ(210) **O-564264**

(220) 01.06.2020

(320) 01.06.2020

(511) 25, 35

(540)

**TRIK JE V TRIKU**

(510) (25) sportovní oděvy, trička, polokošile, trička a polokošile se speciální voděodolnou a pot nasávající funkcí, ponožky, funkční spodní prádlo, spodní díly oděvu, vrchní díly oděvu; (35) merchandising, velkoobchodní a maloobchodní služby s tričky, polokošilemi, ponožkami a sportovními oděvy, elektronický obchod (e-shop) prostřednictvím komunikačních sítí (internet) s tričky, polokošilemi, ponožkami a sportovními oděvy.

(730) **CityZen s.r.o.**, Resselovo náměstí 4, Chrudim, Chrudim I, 53701, CZ(740) **zaeRkováno s.r.o.**, Vršovická 478/51, Praha 10, Vršovice, 10100(210) **O-564313**

(220) 02.06.2020

(320) 02.06.2020

(511) 6, 9, 10, 16, 23, 24

(540)



(510) (6) dráty z obecných kovů, ocelový drát, ocelové pláty potažené vinyem, kovové plechy, ocelové plechy potažené vinyem; (9) respirátory na filtraci vzduchu, štíty (ochrana obličeje), ochranné masky, ochranné brýle, ochranné rukavice, ochranné oděvy a chrániče těla; (10) ochranné obličejové masky pro lékařské použití, respirátory k lékařskému použití, roušky k lékařskému použití jako antibakteriální ochrana, jednorázové ochranné rukavice k lékařským účelům, ochranné oděvy pro lékařské účely; (16) papírenské zboží, a to firemní listiny, papírové propagační materiály, informační brožury, fotografie (tištěné), katalogy, kalendáře, tiskopisy; (23) nitě a příže z plastových materiálů pro textilní účely, gumové nitě pro textilní účely; (24) netkané textilie, netkané textilie jako polotovary pro použití ve výrobě, polypropylenové netkané textilie.

(730) **TNS SERVIS s.r.o.**, K Teplínám 619, Slušovice, 76315, CZ

(740) Ing. Jarmila Strážnická, Ulička 110, Lukov, 76317

(210) **O-564320**

(220) 03.06.2020

(320) 03.06.2020

(511) 36, 37, 43

(540)

**Periskop**

(510) (36) služby realitní kanceláře pro prodej a pronájem budov, služby realitní kanceláře v oblasti rezidenčních nemovitostí, nemovitostní (realitní) konzultační služby; (37) bytová výstavba, výstavba bytových a komerčních budov; (43) služby v oblasti pohostinství (ubytování), služby v oblasti pohostinství (potraviny a nápoje), hotelové služby, poskytování hotelového ubytování, hotely, ubytovny a penziony, prázdninové a turistické ubytování.

(730) **RT TORAX, s. r. o.**, Rudná 2378/100, Ostrava, Zábřeh, 70030, CZ(740) **HAVEL & PARTNERS s.r.o.**, Mgr. Ivan Rámeš, Na Florenci 2116/15, Praha 1, Nové Město, 11000(210) **O-564323**

(220) 03.06.2020

(320) 03.06.2020

(511) 36, 37, 43

(540)

**Periskop Ostrava**

(510) (36) služby realitní kanceláře pro prodej a pronájem budov, služby realitní kanceláře v oblasti rezidenčních nemovitostí, nemovitostní (realitní)

konzultační služby; (37) bytová výstavba, výstavba bytových a komerčních budov; (43) služby v oblasti pohostinství (ubytování), služby v oblasti pohostinství (potraviny a nápoje), hotelové služby, poskytování hotelového ubytování, hotely, ubytovny a penziony, prázdninové a turistické ubytování.

- (730) **RT TORAX, s. r. o.**, Rudná 2378/100, Ostrava, Zábřeh, 70030, CZ  
(740) HAVEL & PARTNERS s.r.o., Mgr. Ivan Rámeš, Na Florenci 2116/15, Praha 1, Nové Město, 11000

(210) **O-564324**

(220) 03.06.2020

(320) 03.06.2020

(511) 36, 37, 43

(540)

### Periskop Tower

(510) (36) služby realitní kanceláře pro prodej a pronájem budov, služby realitní kanceláře v oblasti rezidenčních nemovitostí, nemovitostní (realitní) konzultační služby; (37) bytová výstavba, výstavba bytových a komerčních budov; (43) služby v oblasti pohostinství (ubytování), služby v oblasti pohostinství (potraviny a nápoje), hotelové služby, poskytování hotelového ubytování, hotely, ubytovny a penziony, prázdninové a turistické ubytování.

- (730) **RT TORAX, s. r. o.**, Rudná 2378/100, Ostrava, Zábřeh, 70030, CZ  
(740) HAVEL & PARTNERS s.r.o., Mgr. Ivan Rámeš, Na Florenci 2116/15, Praha 1, Nové Město, 11000

(210) **O-564359**

(220) 04.06.2020

(320) 04.06.2020

(511) 3, 5

(540)

### pregrippal

(510) (3) neléčivá kosmetika, kosmetika nikoli pro lékařské účely, včetně čistících pleťových přípravků, přípravků pro péči o pleť a přípravků pro péči o vlasy, vše nikoli pro lékařské účely; vlasové vody, neléčivé přípravky na čištění zubů, parfémy, éterické oleje, přípravky na praní prádla, bělicí přípravky, přípravky na obnovení vzhledu, lešticí přípravky, odstraňovače mastnoty, broušící přípravky; (5) farmaceutika, lékařské přípravky, veterinární přípravky, hygienické přípravky k léčebným účelům, potraviny a dietetické látky pro léčebné nebo veterinární účely, potravinové doplňky pro lidskou potřebu, potravinové doplňky pro zvířata, vitaminové přípravky, dezinfekční přípravky.

- (730) **Dr. Theiss Naturwaren GmbH**, Michelinstr. 10, 66424 Homburg, DE  
(740) Rott, Růžička & Guttman a spol., Vyskočilova 1566, Praha 4, Michle, 14000

(210) **O-564402**

(220) 08.06.2020

(320) 08.06.2020

(511) 8, 11, 19, 20, 21, 22

(540)



**HAVOQ**

(510) (8) zahradnické nářadí (ručně ovládané); (11) zahradní grily; (19) dřevěné zahradní domky; (20) zahradní nábytek; (21) zahradnické potřeby, dřevěné špalvy na krájení (nácíní); (22) zahradní sítě.

- (730) **NORVEG GROUP s.r.o.**, Roháčova 145/14, Praha 3, Žižkov, 13000, CZ

(210) **O-564403**

(220) 08.06.2020

(320) 08.06.2020

(511) 29, 35, 40

(540)

### Kmotr Chick

(510) (29) maso, masné výrobky, salámy, ryby, drůbež, zvěřina, masové výtažky, masové konzervy, paštiky, masné pomazánky, uzeniny, tepelně zpracované masné výrobky, veškeré zabijačkové výrobky, sádlo, slanina, oleje a tuky jedlé; (35) maloobchodní a velkoobchodní a zprostředkovatelské služby v oblasti nákupu a prodeje zboží včetně prodeje prostřednictvím internetu s výrobky uvedenými výše ve třídě 29, propagační a reklamní činnost všeho druhu, informační činnost týkající se obchodu s masem, masnými výrobky, marketing, šíření reklamních materiálů (prospekty, brožury a tiskoviny); (40) řeznictví, zpracovávání masa a masných výrobků.

- (730) **KMOTR-Masna Kroměříž a.s.**, Hulínská 2286/28, Kroměříž, 76701, CZ  
(740) Patentová a známková kancelář, ing. Jaromír Příkryl, Včelín 1161, Hulín, 76824

(210) **O-564404**

(220) 08.06.2020

(320) 08.06.2020

(511) 29, 35, 40

(540)

### Vrchovina Chick

(510) (29) maso, masné výrobky, salámy, ryby, drůbež, zvěřina, masové výtažky, masové konzervy, paštiky, masné pomazánky, uzeniny, tepelně zpracované masné výrobky, veškeré zabijačkové výrobky, sádlo, slanina, oleje a tuky jedlé; (35) maloobchodní a velkoobchodní a zprostředkovatelské služby v oblasti nákupu a prodeje zboží včetně prodeje prostřednictvím internetu s výrobky uvedenými výše ve třídě 29, propagační a reklamní činnost všeho druhu, informační činnost týkající se obchodu s masem, masnými výrobky, marketing, šíření reklamních materiálů (prospekty, brožury a tiskoviny); (40) řeznictví, zpracovávání masa a masných výrobků.

- (730) **KMOTR-Masna Kroměříž a.s.**, Hulínská 2286/28, Kroměříž, 76701, CZ  
(740) Patentová a známková kancelář, ing. Jaromír Příkryl, Včelín 1161, Hulín, 76824

(210) **O-564407**

(220) 08.06.2020

(320) 08.06.2020

(511) 35, 37, 39, 42

(540)



(510) (35) zprostředkování obchodních služeb ve stavebnictví, služby v oblasti administrativní správy a služby organizačně hospodářské povahy; (37) stavební činnost - provádění staveb včetně jejich změn, udržování prací na nich a jejich odstraňování, přípravné práce pro stavby, stavební dozor, zprostředkování služeb ve stavebnictví, služby zednické, malířské, tapetářské, vodoinstalaterské, topenářské, klempířské, pokrývačské, podlahářské, zámečnictví - opravy, truhlářství - opravy, čistící a úklidové služby, servis, montáž (instalace) a opravy elektrických a plynových zařízení, servis, montáž (instalace) a opravy stavebních a pracovních strojů, pronájem stavebních a pracovních strojů, poradenská a konzultační činnost v oblasti stavebnictví, revize a zkoušky vyhrazených elektrických zařízení a plynových zařízení; (39) dopravní činnost - silniční motorová doprava nákladní, skladování, pronájem motorových vozidel a parkovacích ploch; (42) projektová činnost ve výstavbě, architektonická a designérská činnost ve výstavbě, geodetická a ekologická činnost, zkoušky materiálů, projektování elektrických a plynových zařízení.

(591) Barevná

- (730) **ID Stavby Bohemia s.r.o.**, U Sluncové 666/12a, Praha 8, Karlín, 18600, CZ

(740) PROPATENT, Ing. Vlasta Sedláčková, Pod Pekařkou 107/1, Praha 4, Podolí, 14700

- (210) **O-564409**  
(220) 08.06.2020  
(320) 08.06.2020  
(511) 16, 29, 30, 31, 32, 35, 43  
(540)



- (510) (16) pytle a balící a obalové materiály a materiály pro skladování z papíru, lepenky nebo z plastů, tiskoviny, papír a lepenka, klovatina (lepídlo) pro kancelářské potřeby nebo pro domácnost, papírnické zboží a učební pomůcky; (29) zvěřina, ryby, ne živé, drůbež, maso, masové výtažky, džemy, ovocné želé, vejce, mléko, mléčné výrobky, jedlé oleje a tuky, aloe vera pro lidskou spotřebu, arašídové máslo, upravené arašídové, vaječný bílek, sádlo, vepřové maso, brusinková omáčka (kompot), bujóny, bujónové přípravky, konzervovaná cibule, datle, dršťky, dušené ovoce, konzervované fazole, krevety, ne živé, konzervované lanýž, mořské okurky (sumýši), ne živí, rozinky, humus (cizrnová pomazánka), masové aspiky, huspenina, jablečné pyré, potravinářské oleje, jogurt, kaviár, kumys (mléčný nápoj), kokosové maslo, kokosový tuk, kompoty, bujónové koncentráty, kondenzované mléko, ovocné konzervy, rybí konzervy, zeleninové konzervy, krokety, kukuřičný olej potravinářský, kysané zelí, prostokvasha (kyselé mléko), upravená semena, upravená slunečnicová semínka, mušle, ne živé, margarín, máslo, masové konzervy, mléčné koktejly, mléčné nápoje s převážujícím podílem mléka, albuminová mléka, mražené ovoce, kvašená zelenina, kyselé okurky, bramborové lupínky s nízkým obsahem tuku, konzervované olivy, ovoce konzervované v alkoholu, ovocná dřev, ovocné saláty, ovocné rolky, ajvar (konzervované papriky), rajčatové pyré, játrová paštika, ovocné lupínky, polévky, potraviny na bázi ryb, rybí pěny, upravené rybí jikry, nasolené ryby, ančovičky, ne živé, sezamový olej potravinářský, smetana ke šlehání, slanina, smetana (zakysaná), instantní smetana do kávy, žervé, sójové mléko, mandle, zpracované, upravené ořechy, syrovátka, šunka, sušená vejce, sýr, tahini (pasta ze sezamových semínek), tofu, pomazánky na chléb obsahující tuk, tuňáci, ne živí, nealkoholický vaječný likér, vývary, zázvorový džem, želatina, krájená zelenina, konzervovaná, konzervovaná nakládaná zelenina, konzervovaná zelenina, sušená zelenina, lyofilizovaná zelenina, zeleninové pěny, přípravky na zeleninové polévky, bramborové lupínky, bramborové vločky, vaječný žloutek, sójový jogurt, sójové mléko v prášku, pochutiny na bázi sóji, sójové chipsy, sójové hamburgery, sušené sójové boby, potravinové tyčinky na bázi sóji, hotové jídlo obsahující převážně sójovou pastu dojenjang a tofu (dojenjang-jjigae), tyčinky z tofu, chutňovky na bázi tofu, karbanátky s tofu, arašídové mléko, mandlové mléko, ovesné mléko, rajčatová šťáva na vaření; (30) sójová omáčka, pochutiny vyrobené ze sójové mouky, sójová mouka, sójové máslo (ochucovadlo), kořeněná sójová omáčka (chiyou), anýz, arašídové cukrovinky, aromatické přípravky pro potravinářské účely, badyán, potravinářské směsi z obilninových vloček a sušeného ovoce, těsto, těstoviny, těstoviny z celozrnné mouky, cikorka a cikorkové směsi použité jako kávové náhražky, cukr, invertní cukr, hnědý cukr, cukr (jiný než pro lékařské účely), cukrovinky, čaj, čokoláda, nápoje na bázi čokolády, droždí, kvasnice do těst, droždí k použití jako přísada do jídel, hořčice, hořčičná mouka, chléb, dochucovadla, loupaný ječmen, drcený ječmen, cukrářské výrobky, kakao, nápoje na bázi kakaa, kapary, karamely (bonbony), směsi kari, káva, nápoje na bázi kávy, příchutě do kávy, náhražky kávy, kečup, minizákusky (dortíky), hřebíček (koření), koláče s náplní (sladkou nebo pikantní), koření, ochucovadla, kuskus (semolina), ovesná krupice, semolina, kuchyňská sůl, mletá kukuřice, pražená kukuřice, kukuřičná mouka, kukuřičné lupínky, kurkuma, majonéza, makaróny, maltóza, mandlové cukrovinky, marcipán, chow-chow (dochucovadlo), med, černá melasa, zlatý sirup, mentolové cukrovinky, nápoje na bázi čokolády s mlékem, kakaové nápoje s mlékem, kávové nápoje s mlékem, mlíslí, mlíslí tyčinky, nekynutý chléb, vermicele (nudle), nové koření, vafle, ocet, drcený oves, ovesná mouka, ovesné vločky, lívance, rajčatová omáčka, pečivo (typu housky, rohlíky), perník,

čerstvé pirohy, pivní ocet, pizza, pohanková potravinářská mouka, pralinky, směsi na dorty, pojiva do zmrzlin, pšeničná mouka, pudinky, pražená kukuřice (popcorn), žitná mouka, nudle, rýže, rýžová mouka, ságo, sendviče, přírodní sladidla, sůl ke konzervaci potravin, suchary, sušenky, šafrán (koření), salátové zálivky, šerbety (zmrzlina), skořice (koření), ztužovače šlehačky, špagety, tapioka, tapioková mouka, menší koláče, výrobky z kakaa, dorty, sladké žemle, žvýkačky; (31) čerstvé arašídové, arašídové, nezpracované, jalovčinky, borovicové šišky, čerstvé zahradní bylinky, čerstvá cibule (zelenina), nezpracované citróny, čerstvé citrusové ovoce, cukrová třtina, čerstvá čekanka, kořen čekanky, chmel, chmelové šišky, čerstvý angrešt, čerstvé fazole, čerstvé kaštiny, čerstvý hrách, čerstvé hrozny, ječmen, krmné kořeny, kokosové ořechy, kolové oříšky, mandle (plody), matoliny (zbytky po vylisování ovoce), mláto, čerstvé olivy, nezpracované ořechy, otruby, čerstvé ovoce, oves, papriky, pyl (surovina), čerstvé pomeranče, čerstvý pórek, pšenice, žito, čerstvá rebarbora, nezpracovaná řepa, nezpracovaný jedlý sezam, čerstvé sójové boby, čerstvé žampiony, čerstvá čočka, vinná réva (rostliny), čerstvá zelenina, čerstvé brambory, zrniny (obiloviny), kopřivy; (32) nápoje na bázi ořechů a sóji, nápoje na bázi sóji, jiné než náhražky mléka, limonády, nekvašený hroznový mošt, nealkoholické koktejly, minerální vody (nápoje), mošt, izotonické nápoje, nealkoholické nápoje, přípravky pro výrobu nápojů, nápoje ze syrovátky, orgeada, organická ovocná šťáva, nealkoholické perlivé nápoje z ovocných šťáv, nealkoholické nápoje s obsahem ovocných šťáv, nealkoholické výtažky z ovoce, esence na výrobu nápojů, sirupy pro přípravu nápojů, stolní vody, perlivé vody, selterská voda, voda s obsahem lithia, zázvorové pivo, nápoje na bázi šťávy ze zelené zeleniny; (35) služby maloobchodního prodeje v oblasti pekařských výrobků, maloobchodní prodej potravy (pro zvířata), poradenství v oblasti řízení obchodní činnosti a podnikové organizace, aranžování výkladů, služby v oblasti obchodního managementu, zprostředkování smluv týkajících se nákupu a prodeje zboží, propagace, organizování akcí, výstav, prodejních trhů a přehlídek pro obchodní, propagační a reklamní účely, šíření reklam, předvádění zboží, cílené zasilání reklamních materiálů, aktualizace reklamních materiálů, šíření vzorků, obchodní průzkum, pronájem reklamního materiálu, zprostředkování propagace, pronájem reklamních ploch a reklamního materiálu, pronájem reklamních ploch, podpora prodeje jiných osob, zpracování textu, marketing, obchodní asistence, informační služby vztahující se k podnikům, reklama a marketing, řádková inzerce, poskytování komerčních informací, zásilková reklama; (43) poskytování jídla a nápojů, catering (poskytování jídla a nápojů), firemní akce (poskytování jídel a nápojů), poradenské služby v oblasti přípravy jídel, podávání jídel a nápojů hostům v restauracích, charitativní služby, zejména zajišťování potravin a nápojů, příprava a poskytování stravování a nápojů pro okamžitou spotřebu, příprava jídel pro druhé na základě využití outsourcingu, restaurace, samoobslužné restaurace, služby týkající se restaurací s prodejem jídel s sebou, služby týkající se přípravy jídel a nápojů, příprava jídel, zajišťování stravování a nápojů v restauracích a barech, poradenské služby týkající se potravin, poradenství pro vaření, delikatesy (restaurace), jídelny informace o restauracích (služby).

- (730) **ALFA BIO s.r.o.**, Kremnička 71, Banská Bystrica 97405, SK  
(740) A. Holas & partner, Patentová a známková kancelář, Ing. Mgr. Hana Holasová, Křížová 105/4, Brno, Staré Brno, 60300

- (210) **O-564411**  
(220) 08.06.2020  
(320) 08.06.2020  
(511) 16, 29, 30, 31, 32, 35, 43  
(540)



- (510) (16) pytle a balící a obalové materiály a materiály pro skladování z papíru, lepenky nebo z plastů, tiskoviny, papír a lepenka, klovatina (lepídlo) pro kancelářské potřeby nebo pro domácnost, papírnické zboží a učební pomůcky; (29) zvěřina, ryby, ne živé, drůbež, maso, masové výtažky, džemy, ovocné želé, vejce, mléko, mléčné výrobky, jedlé oleje a tuky, aloe

vera pro lidskou spotřebu, arašídové máslo, upravené arašídové vaječné bílé, sádlo, vepřové maso, brusinková omáčka (kompot), bujóny, bujónové přípravky, konzervovaná cibule, datle, dršťky, dušené ovoce, konzervované fazole, krevety, ne živé, konzervované lanýže, mořské okurky (sumýši), ne živé, rozinky, humus (cizrnová pomazánka), masové aspiky, huspenina, jablečné pyré, potravinářské oleje, jogurt, kaviár, kumys (mléčný nápoj), kimčchi (pokrm z kvašené zeleniny), párky, klobásy, salámy, sušený kokos, kokosové máslo, kokosový tuk, kompoty, bujónové koncentráty, kondenzované mléko, ovocné konzervy, rybí konzervy, zeleninové konzervy, krokety, kukuřičný olej potravinářský, kysané zelí, prostokvasha (kyselé mléko), upravená semena, upravená slunečnicová semínka, mušle, ne živé, margarín, máslo, masové konzervy, mléčné koktejly, mléčné nápoje s převážujícím podílem mléka, albuminová mléka, mražené ovoce, kvašená zelenina, kyselé okurky, bramborové lupínky s nízkým obsahem tuku, konzervované olivy, ovoce konzervované v alkoholu, ovocná dřev, ovocné saláty, ovocné rolky, ajvar (konzervované papriky), rajčatové pyré, játrové paštika, ovocné lupínky, polévky, potraviny na bázi ryb, rybí pěny, upravené rybí jikry, nasolené ryby, ančovičky, ne živé, sezamový olej potravinářský, smetana ke šlehání, slanina, smetana (zakysaná), instantní smetana do kávy, žervé, sójové mléko, mandle, zpracované, upravené ořechy, syrovátka, šunka, sušená vejce, sýr, tahini (pasta ze sezamových semínek), tofu, pomazánky na chléb obsahující tuk, tuňáci, ne živí, nealkoholický vaječný likér, vývary, zázvorový džem, želatina, krájená zelenina, konzervovaná, konzervovaná nakládaná zelenina, konzervovaná zelenina, sušená zelenina, lyofilizovaná zelenina, zeleninové pěny, přípravky na zeleninové polévky, bramborové lupínky, bramborové vločky, vaječný žloutek, sójový jogurt, sójové mléko v prášku, pochutiny na bázi sóji, sójové chipsy, sójové hamburgery, sušené sójové boby, potravinové tyčinky na bázi sóji, hotové jídlo obsahující převážně sójovou pastu dojenjang a tofu (dojenjang-jjigae), tyčinky z tofu, chuťovky na bázi tofu, karbanátky s tofu, arašídové mléko, mandlové mléko, ovesné mléko, rajčatová šťáva na vaření; (30) sójová omáčka, pochutiny vyrobené ze sójové mouky, sójová mouka, miso (ochucovadlo), kořeněná sójová omáčka (chiyou), anýz, arašídové cukrovinky, aromatické přípravky pro potravinářské účely, badyán, potravinářské směsi z obilninových vloček a sušeného ovoce, těsto, těstoviny, těstoviny z celozrnné mouky, cikorka a cikorkové směsi použité jako kávové náhražky, cukr, invertní cukr, hnědý cukr, cukr (jiný než pro lékařské účely), cukrovinky, čaj, čokoláda, nápoje na bázi čokolády, droždí, kvasnice do těst, droždí k použití jako přísada do jídel, hořčice, hořčičná mouka, chléb, dochucovadla, loupaný ječmen, drcený ječmen, cukrářské výrobky, kakao, nápoje na bázi kakaa, kapary, karamely (bonbony), směsi kari, káva, nápoje na bázi kávy, příchutě do kávy, náhražky kávy, kečup, minizakusky (dortíky), hřebíček (koření), koláče s náplní (sladkou nebo pikantní), koření, ochucovadla, kuskus (semolina), ovesná krupice, semolina, kuchyňská sůl, mletá kukuřice, pražená kukuřice, kukuřičná mouka, kukuřičné lupínky, kurkuma, majonéza, makaróny, maltóza, mandlové cukrovinky, marcipán, chow-chow (dochucovadlo), med, černá melasa, zlatý sirup, mentolové cukrovinky, nápoje na bázi čokolády s mlékem, kakaové nápoje s mlékem, kávové nápoje s mlékem, müsli, müsli tyčinky, nekynutý chléb, vermiceli (nudle), nové koření, vafle, ocet, drcený oves, ovesná mouka, ovesné vločky, lívance, rajčatová omáčka, pečivo (typu housky, rohlíky), perník, čerstvé pirohy, pivní ocet, pizza, pohanková potravinářská mouka, pralinky, směsi na dorty, pojiva do zmrzlin, pšeničná mouka, pudinky, pražená kukuřice (popcorn), žitná mouka, nudle, rýže, rýžová mouka, ságo, sendviče, přírodní sladidla, sůl ke konzervaci potravin, suchary, sušenky, šafrán (koření), salátové zálivky, šerbety (zmrzlina), skořice (koření), ztužovače šlehačky, špagety, tapioka, tapioková mouka, menší koláče, výrobky z kakaa, dorty, sladké žemle, žvýkačky; (31) čerstvé arašídové, arašídové, nezpracované, jalovčinky, borovicové šišky, čerstvé zahradní bylinky, čerstvá cibule (zelenina), nezpracované citróny, čerstvé citrusové ovoce, cukrová třtina, čerstvá čekanka, kořen čekanky, chmel, chmelové šišky, čerstvý angrešt, čerstvé fazole, čerstvé kaštiny, čerstvý hrách, čerstvé hrozny, ječmen, krmné kořeny, kokosové ořechy, kolové oříšky, mandle (plody), matoliny (zbytky po vylisování ovoce), mláto, čerstvé olivy, nezpracované ořechy, otruby, čerstvé ovoce, oves, papriky, pyl (surovina), čerstvé pomeranče, čerstvý pórek, pšenice, žito, čerstvá rebarbora, nezpracovaná řepa, nezpracovaný jedlý sezam, čerstvé sójové boby, čerstvé žampiony, čerstvá čočka, vinná réva (rostliny), čerstvá zelenina, čerstvé brambory, zrniny (obiloviny), kopřivy; (32) nápoje na bázi ořechů a sóji, nápoje na bázi sóji, jiné než náhražky mléka, limonády, nekvašený hroznový mošt, nealkoholické koktejly, minerální vody (nápoje), mošt, izotonické nápoje, nealkoholické nápoje, přípravky pro výrobu nápojů, nápoje ze syrovátky, orgeada, organická ovocná šťáva, nealkoholické perlivé nápoje z ovocných šťáv, nealkoholické nápoje s obsahem ovocných šťáv, nealkoholické výtažky z ovoce, esence na výrobu nápojů, sirupy pro

přípravu nápojů, stolní vody, perlivé vody, selterská voda, voda s obsahem lithia, zázvorové pivo, nápoje na bázi šťávy ze zelené zeleniny; (35) služby maloobchodního prodeje v oblasti pekařských výrobků, maloobchodní prodej potravy (pro zvířata), poradenství v oblasti řízení obchodní činnosti a podnikové organizace, aranžování výkladů, služby v oblasti obchodního managementu, zprostředkování smluv týkajících se nákupu a prodeje zboží, propagace, organizování akcí, výstav, prodejních trhů a přehlídek pro obchodní, propagační a reklamní účely, šíření reklam, předvádění zboží, cílené zaslání reklamních materiálů, aktualizace reklamních materiálů, šíření vzorků, obchodní průzkum, pronájem reklamního materiálu, zprostředkování propagace, pronájem reklamních ploch a reklamního materiálu, pronájem reklamních ploch, podpora prodeje jiných osob, zpracování textu, marketing, obchodní asistence, informační služby vztahující se k podnikům, reklama a marketing, řádková inzerce, poskytování komerčních informací, zásilková reklama; (43) poskytování jídla a nápojů, catering (poskytování jídla a nápojů), firemní akce (poskytování jídel a nápojů), poradenské služby v oblasti přípravy jídel, podávání jídel a nápojů hostům v restauracích, charitativní služby, zejména zajišťování potravin a nápojů, příprava a poskytování stravování a nápojů pro okamžitou spotřebu, příprava jídel pro druhé na základě využití outsourcingu, restaurace, samoobslužné restaurace, služby týkající se restaurací s prodejem jídel s sebou, služby týkající se přípravy jídel a nápojů, příprava jídel, zajišťování stravování a nápojů v restauracích a barech, poradenské služby týkající se potravin, poradenství pro vaření, delikatesy (restaurace), jídelny informace o restauracích (služby).

- (730) ALFA BIO s.r.o., Kremnička 71, Banská Bystrica 97405, SK  
(740) A. Holas & partner, Patentová a známková kancelář, Ing. Mgr. Hana Holasová, Křížová 105/4, Brno, Staré Brno, 60300

- (210) O-564419  
(220) 08.06.2020  
(320) 08.06.2020  
(511) 16, 21, 25  
(540)



- (510) (16) samolepky, samolepky (papírnické zboží); (21) sklo s potiskem, skleničky likérové, koňakové, na víno, na alkohol; (25) oděvy, trika, trička s potiskem, běžecká trička a bundy, spodní prádlo, kalhoty, kabáty.  
(730) Špryňar Martin, Jiráskova 541, Dobruška, 51801, CZ

- (210) O-564443  
(220) 09.06.2020  
(320) 09.06.2020  
(511) 37  
(540)



- (510) (37) opravy vedení elektrického proudu, služby elektrikářů.  
(591) Barevná  
(730) KARSCH ELEKTRO s.r.o., 74, Vrskmaň, 43115, CZ

(210) **O-564444**  
(220) 09.06.2020  
(320) 09.06.2020  
(511) 35, 36  
(540)



(510) (35) administrativní služby; (36) pronájem kanceláří, pronájem nemovitostí, pronájem sdílených kanceláří.  
(591) Barevná  
(730) **Intermont Opatrný majetková s.r.o.**, 74, Vrskmaň, 43115, CZ

(210) **O-564447**  
(220) 09.06.2020  
(320) 09.06.2020  
(511) 35  
(540)



(510) (35) administrativní služby, nábor zaměstnanců.  
(591) Barevná  
(730) **Intermont Opatrný zaměstnanecká s.r.o.**, 74, Vrskmaň, 43115, CZ

(210) **O-564445**  
(220) 09.06.2020  
(320) 09.06.2020  
(511) 9, 14, 15, 16, 20, 24, 25, 38  
(540)



(510) (9) audio nahrávky, audio CD, CD-ROMy, DVD, audio a video záznamy, digitální stahovatelná hudba dodávaná z MP3 webových stránek na internetu, mikrofony, stojany na mikrofony, sluneční brýle, kryty na mobilní telefony; (14) náramky, přívěsky, klíčenky (dělené kroužky s ozdobou nebo jako přívěsek); (15) kytary, akustické kytary, elektrické kytary, elektrické basové kytary, trsátka, kytarová trsátka, bicí hudební nástroje, bubenické paličky; (16) nálepky, polep na automobilová vozidla; (20) nekovové přepravní bedny na aparaturu; (24) bannery z textilií nebo plastických hmot, vlajky a prapory z textilií nebo plastických hmot; (25) sportovní kšilty (pokrývky hlavy), klobouky, nátělníky, trička, mikiny, bundy s dlouhým rukávem; (38) digitální přenosy audio a video dat.  
(730) **Škutová Izabela Bc.**, Dědinská 237, Český Těšín-Horní Žukov, 73701, CZ

(210) **O-564446**  
(220) 09.06.2020  
(320) 09.06.2020  
(511) 37, 40  
(540)



(510) (37) instalace a opravy klimatizačních zařízení, instalace a opravy mrazicích zařízení, instalace, údržba a opravy strojů, výstavba a údržba potrubí; (40) úprava a zpracování kovů.  
(591) Barevná  
(730) **INTO-SERVIS, spol. s r.o.**, areál Chemopetrol, Litvínov, 43670, CZ

(210) **O-564469**  
(220) 26.04.2018  
(320) 26.04.2018  
(511) 35  
(540)



(510) (35) velkoobchodní služby se zaměřením na prodej automatických dveří, bran a garážových vrat, maloobchodní služby se zaměřením na prodej automatických dveří, bran a garážových vrat, velkoobchodní služby s kovovým a nerezovým zbožím, maloobchodní prodej kovového zboží, velkoobchodní prodej kovového zboží, maloobchodní služby s kovovým a nerezovým zbožím.  
(591) Barevná  
(730) **KOVIAN, s.r.o.**, Športová 749, Gajary, 90061, SK

(210) **O-564486**  
(220) 10.06.2020  
(320) 10.06.2020  
(511) 5, 31  
(540)

### Geloren

(510) (5) potravinové doplňky a dietetické přípravky pro lidi, potravinové doplňky a dietetické přípravky pro zvířata, doplňky stravy pro neléčebné účely, výživové doplňky do krmiv pro zvířata; (31) krmiva a potrava pro zvířata.  
(730) **Contipro a.s.**, č. p. 401, Dolní Dobrouč, 56102, CZ  
(740) Kania, Sedlák, Smola, s.r.o., Mendlovo náměstí 907/1a, Brno, Staré Brno, 60300

(210) **O-564498**  
(220) 10.06.2020  
(320) 10.06.2020  
(511) 19  
(540)

### GeoCin

(510) (19) nekovové stavební a konstrukční materiály a prvky, zejména vsakovací zpevněné plochy, nekovové panelové materiály pro použití ve stavebnictví, materiály na stavbu a pokrytí vozovky, beton, betonové podlahy.  
(730) **DSK stavebniny s.r.o.**, Pardubická 59, Opatovice nad Labem, 53345, CZ

(210) **O-564499**  
(220) 10.06.2020  
(320) 10.06.2020  
(511) 3, 4, 14, 16, 25  
(540)



(510) (3) parfémy, éterické oleje, neléčivé kosmetické přípravky, neléčivé vlasové vody, neléčivé prostředky ústní hygieny; (4) svíčky a knoty na svícení; (14) vzácné kovy a jejich slitiny, klenoty, bižuterie, polodrahokamy a drahokamy; (16) papír a lepenka, tiskárenské výrobky, fotografie, kancelářské a psací potřeby (kromě nábytku), učební a výukové pomůcky, plastové fólie, potahy a tašky na balení; (25) oděvy, obuv, pokrývky hlavy.  
(591) Barevná  
(730) **Háková Jaroslava Ing.**, Gallašova 578/1, Praha 6, 16300, CZ

(210) **O-564514**  
(220) 11.06.2020  
(320) 11.06.2020  
(511) 16, 20, 25, 29, 30, 35, 39, 41, 43  
(540)



(510) (16) obaly (papírové výrobky), a to pro potravinové výrobky, fólie viskózní na balení, výrobky z kartónu, a to krabice lepenkové nebo papírové, papírová prostírání, papírové ubrusy, podložky na stůl papírové, pytlíky jako obaly (z papíru nebo umělých hmot), štítky (papírové nálepky); (20) obaly (krabice) z umělých hmot a nádoby z umělých hmot, a to pro potravinové výrobky, palety přepravní nekovové, servírovací stolky; (25) oděvy, obuv, rukavice, čepice, klobouky; (29) maso, ryby, drůbež a zvěřina, masové výtahy, konzervované, mražené, sušené a vařené ovoce a zelenina, želé, džemy, kompoty, vejce, mléko a mléčné výrobky, jedlé oleje a tuky; (30) kávové náhražky, tapioka a ságo, mouka a obilninové přípravky, pečivo, melasa, pečivo s masovou náplní, pirožky s masem, popcorn (vločky obilní), obložené/plněné bagety, cukr, cukroví, cukrovinky, čaj, čokoláda, dorty, hořčice, housky, chléb, jogurtová zmrzlina, karamely, káva, kečup, keksy, koláče, koření, krekry, krupice, kuchyňská sůl, kvasnice, droždí v tabletách k nelékařským účelům, kypřicí prášek, led přírodní nebo umělý, led pro osvěžení, listové těsto, majonéza a majonézové saláty, dresinky, makaróny, mandlové těsto, marcipán, marinády (chuťové přísady), máslové tukové těsto, látky na zjemnění masa pro domácnost, masové paštiky zapečené v těstě, masové pirožky zapečené v těstě, med, medovníky, perníky, mouka potravinářská a výrobky z mouky, müsli, müsli tyčinky, corn- flakes, nápoje čokoládové, kakaové, kávové, přísady do nápojů, nekynutý chléb, nudle, ocet, oplatky, ovesná kaše, potraviny na bázi ovesa, ovesné vločky, ozdoby na dorty jedlé, palačinky a pizzy čerstvé, chlazené a mražené, pralinky, přísady do zmrzlin, pudinky, rajčatová omáčka, ravioli, rohlíky, rýže a výrobky z rýže, těstovinové saláty, obložené/plněné sendviče čerstvé, chlazené, mražené, suchary, sušenky, biskvity, přípravky na ztužení šlehačky, špagety, masové šťávy s výjimkou dresinků, těsta, těstoviny, vlasové nudle, vločky, zákusky, zálivky na

ochucení, zmrzlina a zmrzlinové poháry, želé ovocné (cukrovinky), zemle, knedlíky, sójová mouka, masové šťávy (omáčky), koblíhy, zapečené pečivo s masovou náplní, zapečené pečivo se zeleninovou náplní, zapečené pečivo se salámovou náplní, zapečené pečivo se sýrovou náplní, zapečené ciabattové pečivo, chuťové přísady, pepř, sendviče; (35) propagační, reklamní a inzertní činnost, předvádění zboží, reklamní agentura, aktualizování reklamních materiálů, rozšiřování a zaslání reklamních materiálů, především letáků, prospektů, katalogů, periodických a neperiodických publikací, tiskovin a různých vzorků, vydávání reklamních textů, rozhlasová a televizní reklama, organizace a pořádání výstav ke komerčním a reklamním účelům, příprava elektronických obchodních pozvánek, prezentace uživatelů na stránkách world wide web v počítačové síti internet, činnost organizačních a ekonomických poradců, ekonomické prognózy, komerční informační kancelář, systemizace informací do počítačové databáze, zprostředkovatelská činnost v oblasti obchodu se službami tohoto seznamu uvedenými ve třídách 35, 36 a 41 a s výše uvedenými výrobky ve třídách 29, 30, 31, 32, 33, zprostředkovatelská činnost v oblasti marketingu, reklamy a inzerce, pomoc při řízení obchodní činnosti, služby a poradenství v obchodní činnosti, obchodní nebo podnikatelské informace, marketingové studie, obchodní organizační poradenství, zprostředkování obchodních kontaktů, provádění obchodních operací, komerční využití internetu v oblastech komerčních internetových médií a vyhledávacích služeb, on-line inzerce; (39) automobilová doprava, balení zboží, balíky (doručování), dodávky zboží, doručovací a kurýrní služby, logistika v dopravě, pronájem mrazicích boxů, pronájem skladů, přeprava a doručování výrobků uvedených ve třídách 29, 30, 31, 32, 33; (41) nakladatelství a vydavatelství periodických a neperiodických publikací v tištěné i elektronické podobě, zprostředkování výchovné a zábavní činnosti, zprostředkování kulturních a uměleckých akcí, setkání, výstav, soutěží a přednášek, činnost knižních klubů, tvorba pořadů pro rozhlasové a televizní vysílání, ediční činnost, publikační činnost, nahrávání nosičů zvukových nebo obrazově zvukových, půjčování nahraných zvukových a/nebo obrazově zvukových záznamů, provozování on-line heren, zprostředkování služeb sloužících k zábavě a pobavení, spadajících do této třídy, zprostředkovatelská činnost se službami tohoto seznamu uvedenými ve třídě 41, informace o výchově a vzdělání, korespondenční kurzy, koučink, organizování a vedení seminářů, organizování sportovních soutěží; (43) služby zajišťující stravování a nápoje.

(591) Barevná  
(730) **EXPRESS DELI s.r.o.**, Anglická 391/17, Praha 2, Vinohrady, 12000, CZ  
(740) **PROPATENT, Ing. Vlasta Sedláčková**, Pod Pekařkou 107/1, Praha 4, Podolí, 14700

(210) **O-564521**  
(220) 11.06.2020  
(320) 11.06.2020  
(511) 35, 41, 42  
(540)

FAIR  DATA

(510) (35) poradenské služby v souvislosti s výkonem činností pověřence pro ochranu osobních údajů, služby v oblasti správy osobních údajů a bezpečnosti informací, obchodní analýzy, průzkum a informační služby, pomoc v obchodní a podnikatelské činnosti, management a administrativní služby, obchodní služby a informace pro spotřebitele, poradenské služby v souvislosti se zajištěním whistle-blowing aktivit (systémy pro ohlašování protiprávních či jiných nežádoucích jevů v rámci organizací); (41) organizování a vedení odborných seminářů a školení; (42) poradenství v oboru ochrany dat, služby v oblasti informačních technologií, služby zabezpečení, ochrany a obnovy v oblasti informačních technologií, vědecké a technologické služby, inženýrské služby, technické návrhy a konzultace, služby testování, služby ověřování a služby kontroly kvality, certifikace

- (kontrola kvality), certifikace vzdělávacích služeb, testování, analyzování a hodnocení zboží a služeb druhých pro účely certifikace.  
(591) Barevná  
(730) **FairData Professionals a.s.**, Na Florenci 1332/23, Praha 1, Nové Město, 11000, CZ  
(740) Mgr. Ivan Rámeš, Na Florenci 2116/15, Praha 1, Nové Město, 11000

- (210) **O-564532**  
(220) 11.06.2020  
(320) 11.06.2020  
(511) 6, 11, 20, 36  
(540)

- (210) **O-564523**  
(220) 11.06.2020  
(320) 11.06.2020  
(511) 9, 16, 41  
(540)



- (510) (9) elektronické knihy, záznamní knihy (elektronické), elektronické knihy ke stažení, zvukové knihy; (16) knihy, rukopisné knihy, knihy povídek, narozeninové knihy, účetní knihy, dětské knihy, knihy výkazů, knihy receptů, příručky (knihy), modlitební knihy, komiksy (knihy), komiksové knihy, nebeletristické knihy; (41) vydavatelské služby, digitální video, audio a multimediální zábavní vydavatelské služby, on-line vydavatelské služby, vydavatelské služby pomocí počítačů.  
(730) **Pospíšilová Iva Ing.**, náměstí Republiky 744/5, Brno, Husovice, 61400, CZ  
(740) Advokátní kanceláře Mgr. Petry Hrachy, Mgr. Petra Hrachy, Cihlářská 643/19, Brno, Veveří, 60200

- (210) **O-564530**  
(220) 11.06.2020  
(320) 11.06.2020  
(511) 1, 4, 37  
(540)

### CoolPAK S5628 CR

- (510) (1) chladicí kapaliny, chladicí průmyslové kapaliny pro broušení ocele a litin, chladicí kapaliny pro použití v kovozpracujícím průmyslu, chladicí přípravky, čisticí prostředky k použití v průmyslových a výrobních procesech, odmašťovací činidla (ne k použití v domácnosti), soli pro průmyslové účely, chemické látky, chemické materiály a chemické přípravky a přírodní chemické prvky, chemické látky pro použití při konečné úpravě a zpracování kovů, chemické výrobky pro ošetření kovů za účelem zlepšení odolnosti vůči korozi, lepidla pro průmyslové účely; (4) průmyslové oleje a tuky, mazadla, mazací oleje, kapaliny používané při obrábění (řezání) kovů, obráběcí kapalina pro opracování kovů a jejich slitin, speciálně slitin hliníku, chladicí kapaliny pro použití v kovoobráběcích postupech, kapaliny pro zpracování kovů ve formě olejů; (37) údržbářské a opravářské služby pro kovoobrábění, opravy a údržba chladicích přístrojů, zařízení a chladicích soustav, instalace chladicích přístrojů, odstraňování a výměny chladicích kapalin a obráběcích tekutin.  
(730) **CERINDUST s.r.o.**, Havlíčkovo nábřeží 2728/38, Ostrava, Moravská Ostrava, 70200, CZ  
(740) Ing. Pavel Nádvořík s.r.o., Klínová 620/1, Ostrava, Hulváky, 70900

**UNIKOV**

- (510) (6) kovové kontejnery, kovové konstrukce, kovové přepravní nádoby; (11) sanitární zařízení; (20) kovové nástěnné police (konstrukce), kovové stojany na zboží, kovové lavice, kovové stoly, kovové police, kovové kostry postelí, kovové skříně, zahradní nábytek z kovu; (36) pronájem nemovitostí.  
(591) Barevná  
(730) **UNIKOV Steel spol. s r.o.**, Průmyslová 1582, Bzenec, 69685, CZ

- (210) **O-564535**  
(220) 11.06.2020  
(320) 11.06.2020  
(511) 9, 16, 35, 38, 41, 42, 45  
(540)

### COVIDPASS

- (510) (9) elektronické databáze, databázové produkty a aplikace na internetu, mobilních platformách nebo přenosných médiích, digitální interaktivní dotykové obrazovky mobilní nebo zabudované interaktivní informační panely pro veřejnost, tedy panely s počítačovými terminály umožňující veřejnosti připojení k síti za účelem získání různých informací, elektronické signalizační nebo kontrolní přístroje, elektronické publikace ke stažení poskytované on-line prostřednictvím databází, internetu nebo jiných komunikačních sítí všeho druhu, digitální obsah ke stažení a další elektronická data s možností stažení, mobilní a webové aplikace, software pro shromažďování, editaci, organizování, přenos, rozpoznání, ukládání a sdílení dat a informací s využitím mobilního telefonu, telekomunikačního přístroje, software pro snímání polohy a zařízení pro sledování polohy, software pro cloudové služby, hardware a software, programy včetně aplikací pro telefony, pevné nebo přenosné elektronické přístroje poskytující informace, magnetické, inteligentní, mikroprocesorové karty pro předplatné a platby, elektronické listky; (16) plakáty, tiskoviny všeho druhu - periodické a neperiodické publikace včetně reklamních a propagačních, časopisy, formuláře, příručky, ochranné obaly z papíru, samolepky, databázové produkty v listinné formě; (35) reklamní, inzertní, propagační činnost, pronájem reklamních, inzertních a propagačních médií a ploch, šíření a distribuce reklamních materiálů, poradenská činnost v oblasti reklamy, organizace v oblasti reklamy, zastupování reklamních společností, nákup a zprostředkování prostoru pro reklamu, venkovní reklama, reklama na internetu, reklama prostřednictvím mobilních telefonů, počítačových nebo telefonních sítí, šíření a distribuce reklamních materiálů, maloobchodní činnost, velkoobchodní činnost, internetový obchod, zprostředkovatelská činnost v oblasti obchodu - vše s výše uvedenými výrobky ve třídách 9, 16, obchodní management, pomoc při řízení obchodní činnosti, průzkum trhu, vytváření firemní strategie, public relations, marketing, obchodní administrativa, kancelářské práce; (38) šíření, zveřejňování a přenos informací a dat prostřednictvím informačních a telekomunikačních zařízení a sítí, například internetu nebo jiné sítě včetně bezdrátové, kabelové, případně satelitní, provozování a zajišťování komunikačních služeb, jako jsou diskusní skupiny v režimu on-line, elektronická komunikace, přenos zpráv a obrazových informací, poskytování přístupu k on-line službám, distribuce informací pomocí komunikace mezi sítěmi, provozování internetového serveru, služby přenosu publikací na nosičích přenášených po síti, provozování internetového portálu, poskytování přístupu k internetu, služby spojené se zřízením a provozem internetového připojení, zprostředkování přístupu uživateli k internetu a zajišťování jeho provozu, služby na internetu (komunikační a vyhledávací služby, informační služby v oblasti komunikací, služby internetových síťových her, zprostředkování připojení

na internet, zajištění prostoru pro osobní webové stránky), poskytování přístupů k databázím, poskytování přístupů k serverům a sítím; (41) nakladatelská a vydavatelská činnost, vydávání knih, publikací, časopisů, titulů na přenosných médiích, tvorba audiovizuálních děl, datových souborů včetně jejich elektronické podoby, korespondenční kurzy, výroba zpravodajské služby, překladatelské a tlumočnické služby, agenturní aktivity, výchovná, školicí a zábavní činnost, výstavy kulturní a vzdělávací, pořádání a organizace výstav ke kulturním a vzdělávacím účelům, pořádání kulturních, sportovních a společenských akcí v rámci této třídy, zpravodajské služby, překladatelské a tlumočnické služby, agenturní činnost v oblasti kultury, zprostředkování v oblasti kultury, klubové služby (výchovné, zábavní, umělecké, kulturní), organizování soutěží, zábava na digitálních reklamních panelech, produkce reklamních filmů nebo filmů o institucích na videopáskách, fotografické služby, digitální zpracování obrazu; (42) návrh a vývoj hardwaru a softwaru, tvorba a instalace software a tvorba počítačových systémů, poradenství poskytované v souvislosti se zaváděním software, počítačové programování, aktualizace počítačových programů, instalace počítačových programů, umístování webových stránek, programování internetových databázových systémů a internetových aplikací, programování multimediálních aplikací, tvorba multimediálních dokumentů, prezentací, aplikací, katalogů, konstrukce WWW prezentací a řešení WWW serverů, počítačové animace a vizualizace, tvorba programových projektů, tvorba informačních databází, navrhování programového vybavení internetových, intranetových či jiných síťových serverů, serverových stanic a systémů, včetně instalace, zavádění, aktualizace a údržby, návrh, strukturování a programování či jiné vytváření databází, jiných datových systémů a aplikací pro jejich zpracování, včetně poskytování přístupu k nim a jejich instalace, zavádění, aktualizace a údržby, návrhy, strukturování a programování či jiné vytváření internetových či intranetových počítačových stránek a nástěnek (webpages a websites) a intranetových či intranetových aplikací, včetně jejich instalace, zavádění, aktualizace a údržby, hostování (poskytování volného prostoru) pro internetové či intranetové počítačové stránky a nástěnky (webpages a websites) nebo hostování (poskytování volného prostoru) v rámci těchto stránek či nástěnek, hostování (poskytování volného prostoru) pro internetové či intranetové aplikace, převod (konverze) počítačových programů, dat či jiných údajů v elektronické podobě z různých formátů do jiných formátů, převod (konverze) dokumentů, dat či jiných údajů na elektronická média (ne fyzická), vědecké a technologické služby a související výzkum a projektování, analytické a výzkumné služby v průmyslu, tvůrčí a umělecké práce, a to grafické a tematické zpracování návrhů, plánování reklamních ploch a reklamních médií, tvorba a návrh, vývoj a programování reklamních multimediálních výrobků, jmenovitě animace, prezentace ve 3D, grafický design; (45) právní služby, bezpečnostní služby pro ochranu majetku a práv jednotlivců.

(730) **BigBoard Praha, a.s.**, Na strži 2097/63, Praha 4, Krč, 14000, CZ

(210) **O-564543**

(220) 12.06.2020

(320) 12.06.2020

(511) 9, 41, 42

(540)



(510) (9) počítačový hardware, počítačový software, stahovatelné softwarové aplikace (aplikace), včetně her, počítačový herní software, herní programy (programy) a software pro použití s elektronickými hrami všeho druhu, počítačové periferie, vybavení pro elektronické zpracování dat, vybavení pro počítačové sítě a datovou komunikaci, komponenty a náhradní díly pro počítače, přístroje pro záznam, převod, reprodukci zvuku nebo obrazu, přístroje pro zpracování informací, počítače, informace a záznamy na nosičích zařazených ve třídě 9, elektronická data a databáze, informační

produkty v elektronických, datových, informačních a telekomunikačních sítích všeho druhu, software a hardware, periodika a knihy v elektronické podobě, databázové produkty zařazené ve tř. 9, nosiče dat či záznamů včetně audiokazet nahrané i nenahrané, elektronické, datové nebo informační sítě, multimediální aplikace na nosičích zařazených ve třídě 9 nebo v sítích, interaktivní a grafické programy, elektronické peněženky, čipy, multimediální nebo informační katalogy, audiovizuální programy a díla, programové vybavení pro počítače, software, hardware výpočetní, komunikační nebo informační techniky, elektronické databáze a databázové produkty, informace a záznamy na nosičích s výjimkou nosičů papírových ze třídy 16, informace a data na nosičích nebo i v elektronických, datových, informačních, počítačových a komunikačních sítích, související software a hardware, elektronické, datové nebo informační nebo komunikační nebo výpočetní sítě včetně jednotlivých součástí a náhradních dílů obsažených ve třídě 9, multimediální aplikace, počítačové hry, identifikátor typu dat informačních technologií, elektronický portál, internetové domény, DVD, magnetické nosiče dat, elektronické tablety, mobilní telefony, přenosné elektronické přístroje a zařízení, přenosné počítače, ruční počítače, karty pro použití jako platební karty, bankovní karty zakódované, magnetické nebo strojově čitelné, hodnotové karty pro finanční účely (strojově čitelné nebo magnetické), včetně karet přizpůsobených pro mobilní telefony, sluneční brýle, brýle, kontaktní čočky; (41) zábava, výchova, vzdělávací služby včetně těch, které se týkají her, sportovní a kulturní aktivity, pořádání a vedení internetových her, herní služby poskytované prostřednictvím internetu, pořádání a organizování turnajů ve videohrách, organizování vzdělávacích, zábavných, pořádání sportovních závodů, tělesná výchova, provozování a pronájem sportovních zařízení, golfových hřišť, stadiónů, tenisových dvorců, plaveckých bazénů, gymnastický výcvik, půjčování sportovního nářadí, s výjimkou dopravních prostředků, vzdělávací a školicí činnosti v rámci této třídy, pořádání festivalů, hudební produkce v rámci této třídy, služby pro oddech a rekreace, informace a zprostředkování možností rekreace, rozptýlení, zábavy, management turistických destinací, organizování kulturních nebo vzdělávacích výstav, organizování živých představení a vystoupení, pořádání divadelních představení, provozování kinosálů, koncertních sálů, provozování muzeí, knihovny (půjčovny knih), pořádání diskotek, organizování a vedení kolokvií, konferencí, kongresů, seminářů, symposií, informace o výchově a vzdělávání, školení, praktické cvičení, instruktážní výcvik, zkoušení, přezkoušení, dálkové studium, korespondenční kurzy, internátní školy, dětské školky, prázdninové tábory, náboženská výchova, pomoc a poradenství pro volbu povolání, vzdělávací a školicí činnosti v rámci této třídy, výstavní a galerijní činnost v rámci této třídy, provozování kasin a heren, provozování her on-line (z počítačové sítě), noční kluby, karaoke, výchovně-zábavné klubové služby, kluby zdraví, cirkusy, drezúra zvířat, provozování zoologických zahrad, půjčování filmů, umělecké a módní agentury, estrády, pořádání loterií, organizování plesů, plánování a organizování večírků a oslav, předprodej vstupenek, filmová tvorba, filmová studia, dabing, digitální zpracování obrazu, nahrávací studia, výroba rozhlasových a televizních programů, zpravodajské služby, obrazové zpravodajství, fotografování, půjčování a pronájem divadelních a jiných dekorací včetně osvětlení, pronájem rozhlasových a televizních přijímačů, půjčování přenosných videokamer, vydávání knih, elektronické publikování (DTP), poskytování on-line elektronických publikací (bez možnosti stažení), vydávání elektronických knih a časopisů on line, posunková řeč (tlumočení), překladatelské služby, pořádání a řízení pracovních setkání; (42) návrh a vývoj počítačového hardwaru a softwaru, pronájem počítačového softwaru, aktualizace počítačového softwaru, vývoj aplikací v oblasti počítačového softwaru, hosting softwaru jako služby (SaaS), on-line poskytování webového softwaru, údržba počítačového softwaru, pronájem herního softwaru, oprava počítačového softwaru, software jako služba (SaaS), tvorba softwaru, poradenské a konzultační služby týkající se výše uvedeného, poskytování informací týkajících se výše uvedeného, webové stránky (tvorba a správa), vědecké a technologické služby a s ním spojený výzkum a návrhy, průmyslové analýzy a výzkum, design internetových stránek a prezentací, vypracovávání technických zpráv, dobrozdání, expertiz a posudků, technické kreslení, odborné technické poradenství a vypracovávání posudků (v oblasti přírodovědné, architektonické a inženýrské činnosti), expertizy, tvorba programového vybavení, návrh a vývoj počítačového hardwaru a softwaru, analýzy chemické, přírodovědný výzkum, průzkum a projektování, výzkum a vývoj nových výrobků, konzultační, asistenční, analytické, designérské, vyhodnocovací a programovací služby týkající se počítačového softwaru, firmware, hardware a informačních technologií, konzultace týkající se hodnocení, výběru a zavádění počítačového softwaru, firmware, hardware, informačních technologií a systému zpracování dat, informačních technologií, a to i prostřednictvím telekomunikačních sítí, dodávkou on-



line, Internetem a sítí World Wide Web, webhosting, webdesing, výzkumné služby, kódování a dekódování zabezpečovacích systémů (tvorba software), poradenská činnost v oblasti aplikace výpočetní techniky, v oblasti informatiky, vytváření virtuálních počítačových 3D animací a modelů, informačních technologií, navrhování a realizace automatizovaných systémů řízení, programátorská činnost, projekce počítačových sítí, poskytování práva užití software a pronájem software, instalace, opravy, údržba a servis software, vytváření interaktivních aplikací umožňující předávání a tvorbu grafické podoby prostřednictvím sítě Internet, programování, software - návrhy, převod a konverze počítačových programů a údajů (kromě fyzické konverze), převod a konverze údajů a dokumentů z fyzických médií na elektronická média, hostování na počítačových stránkách WEB, instalace počítačových programů, návrh počítačových systémů, programování internetových databázových systémů a internetových aplikací, konstrukce WWW prezentací a řešení WWW serverů, aktualizace a údržba počítačových programů, pronájem času, dat a údajů na přístup do počítačových databází, zhotovování kopií počítačových programů, technické studie v oblasti počítačů a programového vybavení, výzkum, vývoj a tvorba systémů pro elektronické obchodování, včetně příslušného software a hardware, programování multimediálních aplikací, vytváření interaktivních a grafických programů, počítačové animace a vizualizace, grafický design, zavádění, aktualizace, návrhy, strukturování a programování či jiné vytváření databází, jiných datových systémů a aplikací pro jejich zpracování, včetně jejich poskytování, přístupu k nim a jejich instalace, zavádění, aktualizace a údržby, návrhy, strukturování a programování či jiné vytváření internetových či intranetových počítačových stránek a nástěnek (webpages a websites) a internetových či intranetových aplikací, hostování (poskytování volného prostoru) pro internetové či intranetové informace, stránky a nástěnky (webpages a websites), hostování (poskytování volného prostoru) pro internetové či intranetové aplikace, převod (konverze) počítačových programů, dat či jiných údajů v elektronické podobě z různých formátů do jiných formátů, převod (konverze) dokumentů, dat či jiných údajů z fyzických médií na elektronická média, zálohování dat a informací elektronickými a počítačovými prostředky a prostřednictvím elektronické pošty.

(591) Barevná

(730) **Beresnev Oleg**, Olivova 1397/5, Praha 1, Nové Město, 11000, CZ

(740) **DANĚK & PARTNERS** Advokátní a patentová kancelář, Ing. Vítězslav Daněk Ph.D. LL.M., patentový zástupce, Vinohradská 403/17, Praha 2, Vinohrady, 12000

(210) **O-564546**

(220) 12.06.2020

(320) 12.06.2020

(511) 45

(540)

**EK POHŘEB**  
...zpět ke kořením

(510) (45) provozování pohřební služby, provozování krematorií, provozování pohřebiště.

(591) Barevná

(730) **Elpis s.r.o.**, Krystalová 470/7, Praha 9, Čakovice, 19600, CZ

(210) **O-564548**

(220) 12.06.2020

(320) 12.06.2020

(511) 3, 5, 33

(540)

**CARSKÝ BALZÁM**

(510) (3) přípravky bělicí, prací, k čištění, výrobky voňavkářské; (5) výrobky farmaceutické, zdravotnické, dietetické, obvazy; (33) alkoholické nápoje.

(730) **DORMIETTE s.r.o.**, Pelcova 765, Mutěnice, 69611, CZ

(210) **O-564557**

(220) 12.06.2020

(320) 12.06.2020

(511) 43

(540)

**wellness Resort SEN**

(510) (43) služby zajišťující stravování a nápoje, dočasné ubytování.

(730) **Resort Senohraby, a.s.**, Sochorova 3178/23, Brno, Žabovřesky, 61600, CZ

(210) **O-564559**

(220) 12.06.2020

(320) 12.06.2020

(511) 35, 36, 37, 39, 42

(540)



(510) (35) služby maloobchodu a velkoobchodu s byty a nebytovými prostory; (36) realitní služby, pronájem bytů a nebytových prostor, správa nemovitostí; (37) výstavba bytových a komerčních budov, údržba a opravy budov; (39) pronájem garáží a parkovacích míst, skladů a skladovacích prostorů a odstavných ploch; (42) inženýrská a projektová činnost v investiční výstavbě a stavebnictví.

(730) **ODIEN Asset Management s.r.o.**, Loretské náměstí 109/3, Praha 1, Hradčany, 11800, CZ

(740) **Jindyne s.r.o.**, U Statku 77, Mnichovo Hradiště, Hněvousice, 29501

(210) **O-564560**  
(220) 12.06.2020  
(320) 12.06.2020  
(511) 16, 31, 35  
(540)



(510) (16) obaly z papíru, zejména pro osiva, obalové materiály, samolepky, pytlíky jako obaly (z papíru nebo umělých hmot), zejména pro osiva, papír balící, papírové etikety, papírové propagační samolepky, grafické reprodukce, grafiky, krabice lepenkové nebo papírové, obtisky, štíty vývěsní z papíru nebo z lepenky, tabule reklamní z papíru nebo lepenky, papír voskovaný, filtrační papír, plakáty, inzertní tiskoviny jako časopisy a tištěná média, reklamní materiály v rámci této třídy, vizitky, neperiodické i periodické publikace, například brožury, časopisy, kalendáře, katalogy, ročenky, tiskoviny, poutače z papíru nebo z lepenky v rámci této třídy, papír a výrobky z papíru všeho druhu, jako papír pro kopírování, tiskárenské výrobky, potřeby pro knižní vazby, knihy, oběžníky, zpěvníky, knihy k nalepování výstřížků (alba), komiksy, archy papíru, listky, mapy, atlasy, obrazy, pohlednice a jiné propagační a informační materiály a upomínkové předměty, spadající do této třídy, jako propagační publikace, ročenky, manuály, noviny, knihařské výrobky, papírové podložky pod sklenice, i pívni, papírové ubrusky a ubrusy, papírové prostírání, obaly na lhave, papírové šanony, papírové kelímky, lepenka a kartonážní výrobky, alba, blahopřání i hudební, diagramy, fotografie, stojany na fotografie, lepty, listky, litografie, olejotisky, malby (obrazy) zarámované či nezarámované, letáky, portréty, prospekty, rytiny, psací potřeby, tiskařské typy, štočky, známky, samolepky, bloky (papírnické výrobky), dopisní papír, etikety, kromě textilních, formuláře, karty, karty a pásky papírové na počítačové programy, obálky, poštovní známky, pořadače (kancelářské potřeby), kroužkové pořadače, papírnické zboží kancelářské, pouzdra na pera, pouzdra na razítka, připínáčky, razítka, seznamy (rejstříky), těžítka, tikety, účetní knihy, zápisníky (notesy), pásky doutníkové, podložky (psací), tužky, fixy, psací pera, pastelky, popisovače, pouzdra na doklady, praporečky, ručníky papírové, jídelní listky, papírové desky, desky z kartonu, učební a vyučovací pomůcky s výjimkou přístrojů; (31) výrobky zemědělské, zahradnické, lesní a zrní neuvedené v jiných třídách, osivo, rostliny a přírodní květiny, krmivo pro zvířata, zemědělské a zahradnické výrobky v rámci této třídy, rostlinná semena, sadba, sazenice, cibule květinové, zrní (obilniny), obilná zrna v nezpracovaném stavu, obilninové zbytkové produkty pro živočišnou spotřebu, kukuřice, ječmen, pšenice, oves setý, otruby, seno, sláma, chovatelské, pěstitelské produkty jako jsou rostliny, keře, kmeny stromů, kulatina dřevěná, korek surový, surová kůra, surové dřevo, květiny sušené na ozdobu, květiny živé, věnce a kyčice z přírodních květin, přírodní trávníky, palmy, stroměčky vánoční, zvířata domácí a hospodářská (živá), bílkoviny (proteiny) pro zvířata, potrava pro zvířata, stelivo pro domácí zvířata, krmivá suchá pro zvířata, moučka pro zvířata, přípravky posilující pro zvířata, nápoje pro domácí zvířata, potrava pro ptactvo, přísady do krmiv, ne pro lékařské účely, psí suchary, sůl pro dobytek, šrot pro zvířata, sěpie (kosti pro ptáky), pochoutky a odměny ke žvýkání pro zvířata, výživa pro domácí zvířata, živé rybářské návnady, ryby, sumýši, korýši, měkkýši - vše živé, jikry rybí, řasy pro lidskou nebo živočišnou spotřebu (potravina), čerstvá zelenina jako je zelí červené i bílé, hlávkové i krouhané, cibule, čekanka salátová, hlávkové a listové saláty, okurky, pór, paprika (rostlina), rebarbora, revent, réva vinná, řepa jedlá, třítina cukrová, tykev, brambory čerstvé, bylinky čerstvé polévkové jako koření, kopr, bobule - čerstvé ovoce, citróny, pomeranče, citrusové ovoce, olivy čerstvé, ořechy, boby kakaové syrové, arašidy, kolové oříšky (plody kolovívníku), mandle, sezam, kokosové skořápky, čerstvé kaštiny, čočka (čerstvá), fazole čerstvé, hrách čerstvý, houby čerstvé, lanžýše čerstvé, chléb svatojánský (lusky rohovníku), chmel, kopřivy, rýže neopracovaná (natural), slad na výrobu piva a lihovin, kultura houbová na vysev (podhoubí), hrozny čerstvé, kořeny jedlé; (35) prodej zemědělských,

zahradnických a lesnických výrobků, zrní, osiva, rostlin, přírodních květin a krmiv pro zvířata, prodej těchto výrobků prostřednictvím internetu, pomoc při provozování obchodní činnosti, propagační činnost, reklama, zprostředkování obchodu se zemědělskými, zahradnickými a lesnickými výrobky, zrním, osivem, rostlinami, přírodními květinami a krmivem pro zvířata, reklamní a inzertní činnost propagace výrobků a služeb prostřednictvím internetových stránek, marketingová činnost online, inzertní a propagační činnost prostřednictvím počítačové sítě, průzkum trhu, aranžování - aranžování www stránek, marketing, zprostředkovatelská činnost v oblasti obchodu, vyhledávací služby, on-line inzerce, pomoc při marketingové studii, služby PR agentur a propagace jako je zajišťování inzerce on-line v počítačové síti Internet, rozhlasové inzerce, televizní inzerce, pronájem reklamní doby v komunikačních médiích, předvádění pro propagační účely a podporu prodeje, předvádění zboží, organizování výstav ke komerčním účelům na Internetu, pomoc při podnikání, poradenství týkající se organizace a podnikání v oblasti sázek, distribuce prospektů, podnikatelské informace, předplatné tiskovin pro třetí osoby, účetnictví, distribuce propagačních materiálů, internetový obchod, velkoobchod se spotřebním zbožím, pomoc při řízení obchodních a průmyslových podniků, obchodní management a podnikové poradenství, obchodní nebo podnikatelské informace, komerční informační kanceláře, obchodní nebo podnikatelský průzkum, hospodářské (ekonomické) prognózy, služby týkající se přemísťování provozů nebo podniků, analýzy nákupních a velkoobchodních cen, průzkum veřejného mínění, statistické informace, styky s veřejností, účetnictví, revize účtů (audit), analýzy nákladů, oceňování obchodních podniků, provádění výpisů z účtů, dražby, personální poradenství, posuzování efektivnosti provozu a racionalizace práce, nábor zaměstnanců, psychologické testování pro výběr zaměstnanců, příprava a vyhotovení daňových přiznání, příprava mezd a výplatních listin, zprostředkovatelské práce, organizování komerčních výstav a veletrhů, aktualizování a pronájem inzertních materiálů a ploch, inzerce poštu, rozšiřování inzertních materiálů (letáků, prospektů, tisků, vzorků) zákazníkům, venkovní inzerce, vydávání inzertních nebo náborových, propagačních a inzertních textů, vylepování plakátů, aranžování výkladů, obchodní vedení uměleckých agentur, správa hotelů, dovozní a vývozní kanceláře, sekretářské služby, vyřizování telefonních vzkazů a dotazů, těsnopis, stenografie, přepisování, psaní na stroji, zpracování textů, překlad a systemizace informací do počítačových databází, vedení kartoték a souborů v počítači, vyhledávání dat v počítačových souborech, kopírování nebo rozmnožování (reprodukce) dokumentů, dokladů a podobně, fotokopírování, zajišťování předplatného novin a časopisů, pronájem fotokopírovačích a kancelářských strojů a zařízení, dodavatelské služby pro třetí osoby, nákup výrobků a služeb pro jiné podniky.

(591) Barevná  
(730) **SEVA-SEED spol. s r.o.**, Mušlov 1702/608e, Mikulov, 69201, CZ  
(740) **DANĚK & PARTNERS** Advokátní a patentová kancelář, Ing. Vilém Daněk Ph.D. LL.M., patentový zástupce, Vinohradská 403/17, Praha 2, Vinohrady, 12000

(210) **O-564563**  
(220) 12.06.2020  
(320) 12.06.2020  
(511) 9, 16, 35, 38, 41  
(540)



(510) (9) nahrané nosiče zvuku, audiovizuální nahrávky, nahrané cd; (16) notové zápisy, včetně zpěvníků a partitur, hudebniny, výukové materiály v tištěné podobě, veškeré tištěné publikace a materiály určené pro propagaci,

reklamu anebo podporování prodeje nahrávek, živých vystoupení nebo zábavních služeb, a to brožury, plakáty, časopisy, fotografie, učební a vyučovací pomůcky s výjimkou přístrojů, materiál pro umělce, papírnické zboží, programové brožury; (35) reklamní, inzertní a propagační činnost, propagace školy hudební, taneční či baletní a umělecké školy výtvarného umění, koncertů a vystoupení, propagace hudebníků, tanečníků a umělců, marketing a propagační činnost v oblasti kultury a vzdělávání, propagace hudby druhých prostřednictvím poskytování on-line portfolií přes webovou stránku, rozšiřování propagačních materiálů, maloobchodní služby s hudebními soubory s možností stažení; (38) distribuce dat nebo audiovizuálních záznamů prostřednictvím globální počítačové sítě nebo internetu; (41) koncertní a nahrávací činnost, organizování kulturních, hudebních a vzdělávacích akcí, organizace a pořádání koncertů, organizování představení, prezentace hudebních děl vystoupení, výchovná, vzdělávací a zábavní činnost v oblasti hudebních děl, služby orchestrů, vzdělávání, školení, zábava, sportovní a kulturní činnosti, pořádání kulturních a společenských akcí, hudební festival a hudební soutěž, provozování kulturních, kulturně-vzdělávacích a zábavních zařízení, pořádání kulturních produkcí, zábav, výstav, veletrhů a přehlídek, mimoškolní výchova a vzdělávání, pořádání kurzů, školení, včetně lektorské činnosti, provozování hudební školy, taneční, baletní a umělecké školy výtvarného umění, a to v českém i cizím jazyce, internátně, přidružené či samostatně, interně i formou domácí výuky (home tuition), pro děti i dospělé, provozování mezinárodní umělecké školy nabízející volnočasové hudební, výtvarné a taneční kurzy pro děti i dospělé, příprava studentů na mezinárodní certifikační programy z oblasti hudby a umění, organizování a vedení seminářů, konferencí, symposií, kolokvií, kulturních nebo vzdělávacích výstav, soutěží, orchestrů, skupin a klubů, vzdělávání učitelů hudby, tance a výtvarného umění, výuka hudebního rozvoje, zveřejňování výchovných a vzdělávacích publikací se zaměřením na hudební školy, školení v oboru profesionální koncertní činnosti i amatérského provozování hudby, pořádání hudebních, hudebně-dramatických, dramatických a baletních koncertů a vystoupení, hudební produkce, živá vystoupení hudebního a uměleckého souboru, hudební představení, divadelní představení, taneční představení, umělecká představení, hudební vystoupení, hudební koncerty, režie hudebních vystoupení, umělecké vedení hudebních vystoupení, služby v oblasti skládání hudby, nahrávání hudebních vystoupení a koncertů, nahrávání hudebních, tanečních a divadelních představení, zpěv uměleckého souboru.

- (730) **Palcová Eliška, dipl. um.**, Pod Vodojemem 579, Kamenice nad Lipou, 39470, CZ  
(740) JUDr. PhDr. Josef Ťoukálek Ph.D., dr.h.c., LL.M., DBA, advokát, Hradská 1660, Humpolec, 39601

(210) **O-564580**  
(220) 14.06.2020  
(320) 14.06.2020  
(511) 45

(540) **SIMPLY LEGAL PAVLA TLOUŠŤOVÁ**

- (510) (45) právní služby.  
(730) **Tloušťová Pavla JUDr., MBA, Ph.D., advokátka**, Raichlova 2610/11, Praha 5, Stodůlky, 15500, CZ

(210) **O-564590**  
(220) 15.06.2020  
(320) 15.06.2020  
(511) 39  
(540)

**DATA  
AUTOTRANS**

Convenient way to your destination

- (510) (39) autobusová doprava, automobilová doprava, doprava při prohlídkách památek, doprovázení cestujících, organizace dopravy pro zájezdy, přeprava cestujících, pronájem vozidel.  
(730) **Tived s.r.o.**, Voctářova 261/6, Praha 8, Libeň, 18000, CZ  
(740) Holubová advokáti s.r.o., Mgr. Štěpán Holub, advokát, Za Poříčskou bránou 365/21, Praha 8, Karlín, 18600

(210) **O-564591**  
(220) 15.06.2020  
(320) 15.06.2020  
(511) 39  
(540)

**DATA AUTOTRANS**

- (510) (39) autobusová doprava, automobilová doprava, doprava při prohlídkách památek, doprovázení cestujících, organizace dopravy pro zájezdy, přeprava cestujících, pronájem vozidel.  
(730) **Tived s.r.o.**, Voctářova 261/6, Praha 8, Libeň, 18000, CZ  
(740) Holubová advokáti s.r.o., Mgr. Štěpán Holub, advokát, Za Poříčskou bránou 365/21, Praha 8, Karlín, 18600

(210) **O-564592**  
(220) 15.06.2020  
(320) 15.06.2020  
(511) 9, 42  
(540)

**VR Vitalis**

- (510) (9) software pro virtuální realitu používaný při lékařské výuce, software pro virtuální realitu, software pro virtuální a rozšířenou realitu, software virtuální reality pro simulaci, software virtuální reality pro vzdělávání; (42) vývoj softwaru virtuální reality, navrhování softwaru pro virtuální realitu.  
(730) **VIRTUAL REAL LIFE s.r.o.**, Raisova 2121/6a, Ostrava, Mariánské Hory, 70900, CZ

(210) **O-564593**  
(220) 15.06.2020  
(320) 15.06.2020  
(511) 36, 37, 39  
(540)



(510) (36) investiční činnosti, financování výstavby a rekonstrukce budov, správa nemovitostí, realitní a developerské činnosti, poskytování informací, zprostředkování a konzultace v oblasti realit, zprostředkování při prodeji, koupi a pronájmu nemovitostí, přímý i elektronický prodej, koupě a pronájem nemovitostí, zprostředkování pojištění nemovitostí, zprostředkování hypotéky; (37) stavební činnost - provádění staveb všeho druhu včetně jejich změn, udržovacích prací na nich a jejich odstraňování, rekonstrukce budov, dokončovací stavební práce, malování a lakování, zednické práce, stavební subdodávky, stavební opravy a úpravy interiéru i exteriéru, sanace, izolační práce, zateplování budov, opravy fasád, opravárenské činnosti, servisně-montážní práce, montáže a demontáže stavebních prvků, servis - voda, plyn a elektro, úklidové a čistící práce, opravy zámečnické a truhlářské, pronájem stavebních strojů a stavebních mechanismů, pronájem stavebního lešení a bednění, poskytování informací, zprostředkování a konzultace v oblasti stavebnictví a stavebně-montážních služeb; (39) dopravní činnost, zejména silniční motorová nákladní doprava, dopravní činnosti v oblasti stavebního průmyslu, doprava stavebních materiálů, doprava a svoz odpadů, speciální doprava - přeprava těžkých a objemných nákladů, kurýrní a zasilatelské činnosti, pronájem dopravních prostředků, provoz logistického parku, skladovací činnosti, provoz skladů a garáží, poskytování informací, zprostředkování a konzultace v oblasti dopravy.

(730) **KASTEN spol. s r.o.**, Větrná 145, Neratovice, Byškovice, 27711, CZ  
(740) Ing. Jarmila Javoříková, Slunečná 4566, Zlín, 76005

(210) **O-564601**  
(220) 15.06.2020  
(320) 15.06.2020  
(511) 5  
(540)

**ZENTILAN**

(510) (5) farmaceutické přípravky humánní.  
(730) **Zentiva, k.s.**, U kabelovny 130/22, Praha 10, Dolní Měcholupy, 10237, CZ  
(740) C|K|T ČERVENKA TURKOVÁ & PARTNERS Advokátní, patentová a známková kancelář, Mgr. Radka Červenková, advokátka, Anny Letenské 34/7, Praha 2, Vinohrady, 12000

(210) **O-564607**  
(220) 16.06.2020  
(320) 16.06.2020  
(511) 9, 35, 38, 41  
(540)

**MotoLife**

(510) (9) magnetické, optické a jiné nosiče dat, informací, zvukových, obrazových a zvukově-obrazových záznamů spadající do třídy 9, publikace v elektronické podobě, jako zejména elektronické časopisy, elektronická periodika a knihy v elektronické podobě, multimediální aplikace, multimediální informační katalogy, internetový časopis, elektronické, zejména internetové soubory informací, webové stránky, on-line dostupné publikace v síti internet, software na nosičích; (35) reklamní, propagační a inzertní činnost a služby, elektronická inzerce, on-line inzerce, výstavy pro obchodní, reklamní a propagační účely, marketing, poradenské a zprostředkovatelské služby související s reklamním tiskem, propagací,

reklamou, inzercí a marketingem, distribuce reklamních tiskovin a reklamních nosičů informací, zpracování textů a správa počítačových souborů (v rámci této třídy), aktualizace a údržba dat v počítačových databázích, komunikační média (prezentace výrobků v komunikačních médiích) pro účely maloobchodu, obchodní management a podnikové poradenství, obchodní nebo podnikatelské informace, obchodní reklama (pro třetí osoby), optimalizace pro vyhledávače, počítačové databáze (systemizace informací), poskytování obchodních informací prostřednictvím webových stránek, poskytování on-line tržního prostoru pro nakupující a prodávající výrobků a služeb, rady pro spotřebitele (spotřebitelská poradna), reklamní plochy (pronájem), reklamní texty (psaní), reklamní texty (vydávání, zveřejňování, oznámení, vyhlášení, publikování), služby obchodního zprostředkování, služby v oblasti grafické úpravy pro reklamní účely, subdodavatelské služby (obchodní pomoc); (38) výměna a šíření informací a zpráv prostřednictvím komunikačních sítí, například internetu nebo jiné sítě včetně bezdrátové, kabelové, případně satelitní, provozování a zajišťování komunikačních služeb, jako jsou diskusní skupiny, elektronická pošta, počítačová komunikace, komunikace pomocí počítačových terminálů, poskytování telekomunikačních připojení ke globální počítačové síti, přenos zpráv a obrazových informací pomocí počítače, distribuce informací pomocí komunikace mezi sítěmi, provozování internetového serveru, služby přenosu publikací na nosičích přenášených po síti, poskytování přístupu k internetu, informační kanceláře on-line, poskytování přístupů k počítačovým databázím, poskytování přístupů k počítačovým serverům a sítím, služby datové sítě, pronájem informačních a komunikačních míst, provozování internetového informačního portálu; (41) výroba zvukových a zvukově-obrazových záznamů, vydávání odborných publikací, vydávání tiskovin, bulletinů, tvorba audiovizuálních děl, datových souborů s odbornou tematikou včetně jejich elektronické podoby, vzdělávací informace, zpravodajské služby, výchovná, vzdělávací a konzultační činnost, organizování a vedení seminářů, konferencí, kongresů, symposií a veletrhů, výroba videofilmů, elektronických publikací, organizování odborných exkurzí a delegací, organizování sportovních a zábavných programů, turnajů, her a soutěží.

(730) **Bikes Media, s.r.o.**, Vrbova 1427/19, Praha 4, Braník, 14700, CZ  
(740) JUDr. Aleš Zábrš, advokát, Na Beránce 57/2, Praha 6, Dejvice, 16000

(210) **O-564610**  
(220) 16.06.2020  
(320) 16.06.2020  
(511) 11  
(540)



(510) (11) chladicí zařízení, průmyslová chladicí zařízení, klimatizace.  
(591) Barevná  
(730) **Kuře David**, Oblá 448/59, Brno, Nový Lískovec, 63400, CZ

(210) **O-564620**  
(220) 17.06.2020  
(320) 17.06.2020  
(511) 9, 12, 16, 25, 28, 37, 39, 41, 45  
(540)



(510) (9) letecké simulátory, simulátory přístrojového vybavení, simulátory řízení a ovládání vozidel, vývojářský software, software pro vývoj her, počítačový software, elektrická navigační zařízení, elektrická monitorovací zařízení, elektrická ovládací zařízení, dálkové ovladače, počítačový hardware pro hry a hazardní hry, počítačové herní programy (software), aplikace na sportovní sázky, bezpečnostní, zabezpečovací, ochranná a signalizační zařízení, počítačové operační systémy; (12) vozidla, letadla, vzdušné a kosmické dopravní prostředky, části a příslušenství dopravních prostředků, automaticky řízená vozidla, civilní drony, vojenské drony; (16) instruktážní manuály, vstupenky, tištěné propagační materiály; (25) obuv, oděvy, části oděvů, obuvi a pokrývek hlavy; (28) drony [hračky], hry, elektronické hry, sportovní hry; (37) opravy, údržba, tankování a dobíjení vozidel, údržba a opravy letadel; (39) poskytování letištních zařízení pro letectví, letištní služby, vyhlídkové služby, organizování prohlídek pamětihodností a okružních jízd, služby průvodců a organizování cest a výletů, přeprava osob a zboží po zemi, letecky a po vodě; (41) hazardní hry, služby v oblasti vzdělávání, zábavy a sportu, organizování závodů vozidel, pronájem herního zařízení, organizování konferencí, výstav a soutěží; (45) bezpečnostní služby pro ochranu osob a majetku.

(591) Barevná  
(730) **Pilot 21, a.s.**, Heleny Malířové 285/2, Praha 6, Břevnov, 16900, CZ  
(740) Mgr. Markéta Shubik, Starostřešovická 19/19, Praha 6, Střešovice, 16200

(210) **O-564622**  
(220) 17.06.2020  
(320) 17.06.2020  
(511) 9, 12, 16, 25, 28, 37, 39, 41, 45  
(540)



(510) (9) letecké simulátory, simulátory přístrojového vybavení, simulátory řízení a ovládání vozidel, vývojářský software, software pro vývoj her, počítačový software, elektrická navigační zařízení, elektrická monitorovací zařízení, elektrická ovládací zařízení, dálkové ovladače, počítačový hardware pro hry a hazardní hry, počítačové herní programy (software), aplikace na sportovní sázky, bezpečnostní, zabezpečovací, ochranná a signalizační zařízení, počítačové operační systémy; (12) vozidla, letadla, vzdušné a kosmické dopravní prostředky, části a příslušenství dopravních prostředků, automaticky řízená vozidla, civilní drony, vojenské drony; (16) instruktážní manuály, vstupenky, tištěné propagační materiály; (25) obuv, oděvy, části oděvů, obuvi a pokrývek hlavy; (28) drony [hračky], hry, elektronické hry,

sportovní hry; (37) opravy, údržba, tankování a dobíjení vozidel, údržba a opravy letadel; (39) poskytování letištních zařízení pro letectví, letištní služby, vyhlídkové služby, organizování prohlídek pamětihodností a okružních jízd, služby průvodců a organizování cest a výletů, přeprava osob a zboží po zemi, letecky a po vodě; (41) hazardní hry, služby v oblasti vzdělávání, zábavy a sportu, organizování závodů vozidel, pronájem herního zařízení, organizování konferencí, výstav a soutěží; (45) bezpečnostní služby pro ochranu osob a majetku.

(591) Barevná  
(730) **Pilot 21, a.s.**, Heleny Malířové 285/2, Praha 6, Břevnov, 16900, CZ  
(740) Mgr. Markéta Shubik, Starostřešovická 19/19, Praha 6, Střešovice, 16200

(210) **O-564623**  
(220) 17.06.2020  
(320) 17.06.2020  
(511) 9, 12, 16, 25, 28, 37, 39, 41, 45  
(540)



(510) (9) letecké simulátory, simulátory přístrojového vybavení, simulátory řízení a ovládání vozidel, vývojářský software, software pro vývoj her, počítačový software, elektrická navigační zařízení, elektrická monitorovací zařízení, elektrická ovládací zařízení, dálkové ovladače, počítačový hardware pro hry a hazardní hry, počítačové herní programy (software), aplikace na sportovní sázky, bezpečnostní, zabezpečovací, ochranná a signalizační zařízení, počítačové operační systémy; (12) vozidla, letadla, vzdušné a kosmické dopravní prostředky, části a příslušenství dopravních prostředků, automaticky řízená vozidla, civilní drony, vojenské drony; (16) instruktážní manuály, vstupenky, tištěné propagační materiály; (25) obuv, oděvy, části oděvů, obuvi a pokrývek hlavy; (28) drony [hračky], hry, elektronické hry, sportovní hry; (37) opravy, údržba, tankování a dobíjení vozidel, údržba a opravy letadel; (39) poskytování letištních zařízení pro letectví, letištní služby, vyhlídkové služby, organizování prohlídek pamětihodností a okružních jízd, služby průvodců a organizování cest a výletů, přeprava osob a zboží po zemi, letecky a po vodě; (41) hazardní hry, služby v oblasti vzdělávání, zábavy a sportu, organizování závodů vozidel, pronájem herního zařízení, organizování konferencí, výstav a soutěží; (45) bezpečnostní služby pro ochranu osob a majetku.

(591) Barevná  
(730) **Pilot 21, a.s.**, Heleny Malířové 285/2, Praha 6, Břevnov, 16900, CZ  
(740) Mgr. Markéta Shubik, Starostřešovická 19/19, Praha 6, Střešovice, 16200

(210) **O-564624**  
(220) 16.06.2020  
(320) 16.06.2020  
(511) 9, 36, 38, 42  
(540)

## ANETA

(510) (9) počítačový software, nahráný, stahovatelné počítačové aplikace, počítačový software pro sběr, editaci, organizování, úpravu, přenos, ukládání a sdílení dat a informací, aplikace ke stažení pro použití s mobilními zařízeními, počítačový software pro analýzu dat, komunikační zařízení, komunikační software pro připojení uživatelů počítačové sítě, počítačový software pro kontrolu a řízení přístupových aplikací serverů; (36) finanční a peněžní služby, bankovní služby, pojišťovací služby, vydávání cenin, vydávání cestovních šeků, depozit cenin, bankovníctví, online bankovní služby, domácí bankovní služby (homebanking), finanční převody, platební služby, financování a poskytování finančních prostředků, investiční služby, měnové obchody a směnárenské služby, obchody s cennými papíry a komoditami, půjčky a úvěry, služby spořitelních bank, kapitálové investice, podílové fondy, poskytování finančních záruk a

vydávání cenných papírů (investiční bankovní služby), elektronický převod kapitálu, služby týkající se plateb v hotovosti, služby týkající se platebních karet, zpracování plateb kreditními kartami, finanční analýzy, finanční poradenství, úschova cenných papírů, devizové služby, finanční asistence, finanční leasing, financování půjček, hypoték a záruk; (38) zaslání zpráv, přenos obsahu přes internet, poskytování přístupu do databází, poskytování uživatelského přístupu do globální počítačové sítě, poskytování přístupu k mobilním internetovým platformám, služby elektronických zpráv v reálném čase (instant messaging), poskytování telekomunikačních připojení k internetu nebo databázím, poskytování online fór, streaming dat, poskytování diskusních místností na internetu, elektronická výměna dat uložených v databázích přístupných prostřednictvím telekomunikačních sítí, služby v oblasti elektronické výměny dat, elektronický přenos dat, síťový přenos zvuků, obrázků, signálů a dat, streamování audio a video obsahu přes internet a bezdrátové sítě; (42) návrh a vývoj databází, hosting serverů, hosting platform na internetu pro doručování multimediálního obsahu, hosting webových stránek, cloud computing, služby kódování a dekodování dat, navrhování a tvorba webových stránek, poskytování vyhledávačů pro internet, údržba softwaru pro přístup k internetu, převod dat elektronických informací, ukládání elektronických dat, počítačový grafický design, návrh počítačových databází, údržba počítačového softwaru, návrh počítačového softwaru, programování.

(730) **Air Bank a.s.**, Evropská 2690/17, Praha 6, Dejvice, 16000, CZ

(210) **O-564625**  
(220) 16.06.2020  
(320) 16.06.2020  
(511) 9, 36, 38, 42  
(540)



(510) (9) počítačový software, nahrání, stahovatelné počítačové aplikace, počítačový software pro sběr, editaci, organizování, úpravu, přenos, ukládání a sdílení dat a informací, aplikace ke stažení pro použití s mobilními zařízeními, počítačový software pro analýzu dat, komunikační zařízení, komunikační software pro připojení uživatelů počítačové sítě, počítačový software pro kontrolu a řízení přístupových aplikací serverů; (36) finanční a peněžní služby, bankovní služby, pojišťovací služby, vydávání cenin, vydávání cestovních šeků, depozit cenin, bankovníctví, online bankovní služby, domácí bankovní služby (homebanking), finanční převody, platební služby, financování a poskytování finančních prostředků, investiční služby, měnové obchody a směnárenské služby, obchody s cennými papíry a komoditami, půjčky a úvěry, služby spořitelních bank, kapitálové investice, podílové fondy, poskytování finančních záruk a vydávání cenných papírů (investiční bankovní služby), elektronický převod kapitálu, služby týkající se plateb v hotovosti, služby týkající se platebních karet, zpracování plateb kreditními kartami, finanční analýzy, finanční poradenství, úschova cenných papírů, devizové služby, finanční asistence, finanční leasing, financování půjček, hypoték a záruk; (38) zaslání zpráv, přenos obsahu přes internet, poskytování přístupu do databází, poskytování uživatelského přístupu do globální počítačové sítě, poskytování přístupu k mobilním internetovým platformám, služby elektronických zpráv v reálném čase (instant messaging), poskytování telekomunikačních připojení k internetu nebo databázím, poskytování online fór, streaming dat, poskytování diskusních místností na internetu, elektronická výměna dat uložených v databázích přístupných prostřednictvím telekomunikačních sítí, služby v oblasti elektronické výměny dat, elektronický přenos dat, síťový přenos zvuků, obrázků, signálů a dat, streamování audio a video obsahu přes internet a bezdrátové sítě; (42) návrh a vývoj databází, hosting serverů, hosting platform na internetu pro doručování multimediálního obsahu, hosting webových stránek, cloud computing, služby kódování a dekodování dat, navrhování a tvorba webových stránek, poskytování

vyhledávačů pro internet, údržba softwaru pro přístup k internetu, převod dat elektronických informací, ukládání elektronických dat, počítačový grafický design, návrh počítačových databází, údržba počítačového softwaru, návrh počítačového softwaru, programování.

(591) Barevná  
(730) **Air Bank a.s.**, Evropská 2690/17, Praha 6, Dejvice, 16000, CZ

(210) **O-564631**  
(220) 17.06.2020  
(320) 17.06.2020  
(511) 1, 6, 39  
(540)

**PT GAS**

(510) (1) argon, dusík, hélium, chemické látky pro sváření, kyslík pro průmyslové účely, kyslík pro léčebné účely, metan, naplněné kyslíkové lahve pro zdravotnické účely, průmyslové chemické látky, ochranné plyny pro svařování, vodík; (6) kovové tlakové lahve, kovové nádoby na stlačený plyn nebo zkapalněný vzduch, kovové nádrže, kovové tlakové lahve na stlačený plyn nebo zkapalněný vzduch, kovové tlakové nádoby, kovové trubky do tlakových potrubí, kovové trysky, kovové uzávěry na lahve, kovové ventily, kovové nádoby na skladování a přepravu; (39) doprava zboží, plnění lahví, pronájem skladovacích nádob, provoz skladů, skladování, uskladnění zboží, zprostředkování dopravy.

(730) **PT GAS CZECH s.r.o.**, Kulkova 4045/8, Brno, Židenice, 61500, CZ  
(740) Chladová & Vybíral, advokátní kancelář, Mgr. Tomáš Vybíral, advokát, Rybníček 322/4, Brno, Ponava, 60200

(210) **O-564638**  
(220) 17.06.2020  
(320) 17.06.2020  
(511) 24, 25, 37  
(540)

**lizy Lizzy**

(510) (24) bytový textil, cestovní příkrývky, elastické tkaniny, flanel, hedvábi, jutové látky, síťovina, netkané textilie, ochranné povlaky, potahy, povlaky, přehozy, sítě proti hmyzu, moskytiéry, textilní filtrační materiály; (25) obuv, oděvy, pokrývky hlavy, atletická obuv, baseballová obuv, basketbalové tenisky, boty do terénu, boty do vody, boty s kolečky, boty se suchým zipem, běžecká obuv, cyklistická obuv, domácí obuv, dětská obuv a obuvní doplňky, fotbalová obuv, golfové boty, gumová obuv, horolezecká obuv, koupací obuv, kotníková obuv, koupací sandály, kožená obuv, lyžařské a snowboardové boty a jejich části, obuv pro volný čas, obuv pro řidiče, plážová obuv a sandály, pracovní obuv, snowboardová obuv, tenisky, plátěnký, turistická obuv, voděodolná obuv, atletická tílka, atletické úbory, bermudy, body (oděvy), běžecká trika a bundy, běžecké oděvy, bundy a krátké kabáty s výplní, bundy na snowboard, chlapecké oděvy, cyklistická trička, dámské oděvy, dámské plavky, dětské oděvy, domácí oděvy, fleecové vrchní oděvy, funkční spodní prádlo, vrchní díly oděvu, kabáty, kalhoty, kalhoty (neformální), kalhoty na snowboard, kombinézy, kombinézy (oděvy), kombinézy na vodní lyžování a potápění, konfekční oděvy, košile, koupací pláště, kožené bundy, kožené oděvy, legíny, lyžařské oděvy, maskovací bundy, maskovací kalhoty, neformální oblečení,

neoprenové kombinézy pro hladinové sporty, neoprenové kombinézy pro surfaře, nepromokavé oděvy, noční košile a pyžama, ochranné oděvy na vodní sporty, oděvy pro cyklisty, oděvy pro sport, pánské plavky (krátké kalhoty), pláště, přehozy, plážové oděvy, ponožky, ponča, potápěčské obleky (neoprény), šátky a šály, spodky, spodní prádlo absorbující pot, spodní části oblečení, šle, sportovní dresy a krátké kalhoty, sportovní kalhoty odvádějící vlhkost, sportovní oblečení, svrchní oděvy, tepláky, termo ponožky, vesty, větrovky, župany, čepice, koupací čepice, sprchovací čepice, sportovní pokrývky hlavy (jiné než helmy); (37) šití a opravy oděvů, ochranných povlaků, potahů, přehozů.

- (730) **Hlaváčková Klára**, Duhová 1185/4, Liberec, Liberec VI-Rochlice, 46006, CZ  
(740) RETROPATENT s.r.o., Dobiášova 1246/29, Liberec, Liberec VI-Rochlice, 46006

(210) **O-564643**

- (220) 17.06.2020  
(320) 17.06.2020  
(511) 14, 16, 18  
(540)

### TEPRVE

- (510) (14) hodinky, šperky, hodiny, quartz hodinky, sportovní hodinky, automatické hodinky, pánské hodinky, dámské hodinky, mechanické hodinky, pozlacené hodinky, dětské hodinky; (16) barevná pera, tužky, umělecká pera, barevné propisovací tužky; (18) aktovky a pouzdra na doklady, batohy, brašny pro volný čas, batůžky, cestovní tašky, dámské kabelky, dámské peněženky, pánské peněženky, klíčenky, kosmetické kabelky, kožené peněženky, kufrы, ledvinky, malá příruční zavazadla, nákupní sítovky, obaly na dokumenty, plátěné tašky.  
(730) **Novák Marek Bc.**, Komenského 1132/41, Tábor, 39002, CZ

(210) **O-564652**

- (220) 17.06.2020  
(320) 17.06.2020  
(511) 7, 37  
(540)

**JET WASH**

- (510) (7) úklidové, mycí a čistící stroje, myčky automobilů, zařízení na automatické mytí vozidel, univerzální vysokotlaké mycí stroje, robotické mycí linky na automobily, mycí linky na automobily; (37) tlakové mytí, mytí a leštění motorových vozidel, opravy nebo údržba zařízení na mytí vozidel, čištění vozidel, čištění a údržba tkanin, textilií, kůže, kožešin a výrobků z nich, poskytování informací vztahujících se k pronájmu přístrojů pro mytí aut, pronájem strojů a zařízení na čištění, mytí a sušení, údržba vozidel.

- (591) Barevná  
(730) **JetWash Center s.r.o.**, Rybova 1901/16, Hradec Králové, Nový Hradec Králové, 50009, CZ  
(740) AK Jan Bárta s.r.o., advokátní kancelář, JUDr. Jan Bárta, advokát, Kaprova 42/14, Praha 1, Staré Město, 11000

(210) **O-564662**

- (220) 18.06.2020  
(320) 18.06.2020  
(511) 1, 2, 6, 11, 16, 17, 19, 36, 37, 42  
(540)



- (510) (1) tmely a lepidla (práškové hmoty na bázi akrylátu), lité podlahy (stěrkové hmoty v rámci této třídy); (2) hydroizolační nátěrové hmoty, nátěrové hmoty v rámci této třídy; (6) hutní, kovové a zámečnické výrobky pro stavbu; (11) vodovodní baterie, vany, umyvadla, toalety; (16) štětce, malířské náčiní; (17) tepelné a vodotěsné izolace; (19) omítkové materiály, obklady (nekovové), dlažby (nekovové), zdicí materiály, střešní krytiny (nekovové), nekovové střešní izolační pásy v rámci této třídy, plastové potrubí; (36) služby nemovitostní; (37) průmyslové a inženýrské stavby, bytové a občanské stavby na klíč, pronájem lešení, bednění a malé mechanizace; (42) projekční činnost spojená s realizací staveb.

- (591) Barevná  
(730) **AUSTIS a.s.**, K Austisu 680, Praha 5, Slivenec, 15400, CZ

(210) **O-564667**

- (220) 18.06.2020  
(320) 18.06.2020  
(511) 29, 32, 43  
(540)

**SUNSHOT**  
superfood bar

- (510) (29) hotová jídla z masa, rybí pokrm, hotová jídla vyrobená převážně z drůbeže, hotová jídla obsahující převážně vejce, maso a masné výrobky, polévky, jednohubky obsahující ovoce, ovocná dřev, ovocné saláty, kandované ovoce, mražené ovoce, svačinky na bázi ovoce, ovocné lupínky, ovocné želé (ne cukrovinky), sušené a vařené ovoce a plody, naložená zelenina včetně bambusových výhonků, zeleninové saláty, zeleninové výtažky na vaření (šťávy), rajčatová šťáva na vaření, vejce, mléko, mléko (bílkovinové -), mléčné nápoje, mléčné výrobky, nápoje vyrobené z mléčných výrobků, sýry, kompoty, ořechy a semena (zpracované), konzervované houby, želé (ne cukrovinky), džemy, ovocné zavařeniny, zpracované luštěniny, zpracovaná sója; (32) nealkoholické nápoje, nealkoholické ovocné nápoje, zeleninové nápoje, nealkoholické výtažky z ovoce, džusy, šťávy zeleninové (nápoje), nealkoholické koktejly, smoothie (nealkoholické ovocné koktejly), stolní a minerální vody, mošty, ovocné nektary a nápoje z ovocných šťáv, iontové nápoje, izotonické nápoje, nutričně obohacené nápoje, nápoje obsahující vitamíny, příchutě k přípravě nápojů, sirupy na výrobu nápojů, přípravky k výrobě nápojů; (43) příprava jídel, snack-bary, delikatesy (restaurace), zajišťování hromadného stravování (catering), restaurační služby, kavárny, samoobslužné restaurace, smluvní gastronomické služby, bary (služby -), ovocné bary, salátové bary, podávání jídel a nápojů, příprava lahůdek, provozování rychlého občerstvení, dovoz a donáška jídel a nápojů na objednávku (kromě dopravy).

- (591) Barevná  
(730) **SPARTAKYADA s.r.o.**, Korunní 1171/79, Praha 3, Vinohrady, 13000, CZ  
(740) Hák, Janeček & Švestka, Patentová a známková kancelář, Mgr. Jaroslav Švestka, U průhonu 827/5, Praha 7, Holešovice, 17000

(210) **O-564670**  
(220) 18.06.2020  
(320) 18.06.2020  
(511) 25, 28, 41  
(540)



(510) (25) oděvy, obuv, kloboučnické zboží; (28) hračky, herní didaktické pomůcky; (41) vzdělávání, výchova.  
(730) **Laštůvková Iveta**, Podvinný mlýn 2282/16, Praha 9, 19000, CZ

(210) **O-564683**  
(220) 18.06.2020  
(320) 18.06.2020  
(511) 21, 32, 43  
(540)



(510) (21) nádobí, kuchyňské náčiní a nádoby, kosmetické a toaletní potřeby, sochy, figurky, plakety a medaile a umělecké předměty vyrobené z materiálů jako porcelán, terakota nebo sklo, zahrnuté v této třídě; (32) pivo a pivovarnické výrobky, nealkoholické nápoje, přípravky pro výrobu nápojů; (43) dočasné ubytování, pronájem nábytku, povlečení, prostírání a vybavení k poskytování jídla a nápojů, poskytování jídla a nápojů, informace o dočasném ubytování, poradenské a rezervační služby, hotelové služby, hotely, ubytovny a penziony, prázdninové a turistické ubytování, gril - restaurace, bary, pivnice, hotelové rezervace, hotelové rezervační služby poskytované prostřednictvím internetu.  
(730) **Obec Nošovice**, č. p. 58, Nošovice, 73951, CZ  
(740) BPA advokátní kancelář s.r.o., Mgr. Kryštof Pazdírek, Koněvova 2660/141, Praha 3, Žižkov, 13000

(210) **O-564684**  
(220) 18.06.2020  
(320) 18.06.2020  
(511) 37, 42, 44  
(540)



(510) (37) stavebnictví a demolice staveb; (42) služby v oblasti informačních technologií; (44) zahradnické služby a služby zahradní architektury.  
(591) Barevná

(730) **VERT holding, a.s.**, Sychrov 573, Křižanov, 59451, CZ

(210) **O-564686**  
(220) 19.06.2020  
(320) 19.06.2020  
(511) 37, 39  
(540)



**LIBOR TRANSPORT**  
spedice – transport

(510) (37) pronajímání jeřábů; (39) nákladní kamionová doprava, nákladní doprava (kamionová -), služby kamionové přepravy, nakládka nadměrného nákladu, nakládka a vykládka, mezinárodní letecká nákladní doprava, doprava jeřábů, skladování jeřábů, skladování, zboží (skladování -), skladování odpadu, skladování zboží, skladování nákladu, skladování kontejnerů, pronajímání automobilů.  
(591) Barevná  
(730) **Řezanina Libor**, Hlavní 168/46, Znojmo, Príměťice, 66904, CZ  
(740) KLM GROUP SE, Ing. Michal Kruntorád, Argentinská 286/38, Praha 7, Holešovice, 17000

(210) **O-564689**  
(220) 19.06.2020  
(320) 19.06.2020  
(511) 16, 20, 21, 32, 40, 43  
(540)

### Pantheon speciál

(510) (16) obaly na potraviny, plastové obaly, bublinové obaly, plastové sáčky a obaly, obaly na láhve z papíru nebo lepenky, sáčky jako obaly (z papíru nebo umělých hmot), etikety z papíru, etikety z lepenky, tištěné originální etikety na láhve na pivo, potištěné papírové etikety, papírové podtácky pod nápojové sklenice, podtácky pod pivní sklenice; (20) nádoby jako obaly z umělých hmot, plastové nádoby jako obaly; (21) sklenice, půllitrové sklenice, sklenice na pivo, sklenice na pití, nádoby na pití a barové příslušenství, papírové kelímky, umělohmotné kelímky, kelímky z plastických hmot; (32) minerální a sycené vody, nealkoholické nápoje, nealkoholické nápoje s obsahem ovocných šťáv, nealkoholické sladové nápoje, nealkoholický cider, ovocné šťávy, šumivé nápoje v prášku, nápoje z ovocných šťáv, nápoje na bázi piva, nealkoholická piva, nealkoholické nápoje s příchutí piva, ochucená piva, piva, sladová piva, koktejly na bázi piva, sirupy pro přípravu nápojů; (40) vaření piva; (43) podávání nápojů v pivnicích s vlastním pivovarem, restaurační provoz, služby v oblasti hotelového cateringu, cateringové služby pro exteriér, mobilní cateringové služby, ubytování přechodné.  
(730) **První maloskalská, s.r.o.**, Labe 196, Malá Skála, 46822, CZ  
(740) JUDr. Petr Pečený, advokát, Purkyňova 74/2, Praha, 11000

(210) **O-564691**  
(220) 19.06.2020  
(320) 19.06.2020  
(511) 16, 20, 21, 32, 40, 43  
(540)

### Bouček

(510) (16) obaly na potraviny, plastové obaly, bublinové obaly, plastové sáčky a obaly, obaly na láhve z papíru nebo lepenky, sáčky jako obaly (z papíru nebo umělých hmot), etikety z papíru, etikety z lepenky, tištěné originální etikety na láhve na pivo, potištěné papírové etikety, papírové podtácky pod nápojové sklenice, podtácky pod pivní sklenice; (20) nádoby jako obaly z umělých hmot, plastové nádoby jako obaly; (21) sklenice, půllitrové sklenice, sklenice na pivo, sklenice na pití, nádoby na pití a barové



příslušenství, papírové kelímky, umělohmotné kelímky, kelímky z plastických hmot; (32) minerální a syčené vody, nealkoholické nápoje, nealkoholické nápoje s obsahem ovocných šťáv, nealkoholické sladové nápoje, nealkoholický cider, ovocné šťávy, šumivé nápoje v prášku, nápoje z ovocných šťáv, nápoje na bázi piva, nealkoholická piva, nealkoholické nápoje s příchutí piva, ochucená piva, piva, sladová piva, koktejly na bázi piva, sirupy pro přípravu nápojů; (40) vaření piva; (43) podávání nápojů v pivnicích s vlastním pivovarem, restaurační provoz, služby v oblasti hotelového cateringu, cateringové služby pro exteriér, mobilní cateringové služby, ubytování přechodné.

- (730) **První maloskalská, s.r.o.**, Labe 196, Malá Skála, 46822, CZ  
(740) JUDr. Petr Pečený, advokát, Purkyňova 74/2, Praha, 11000

(210) **O-564698**

(220) 19.06.2020

(320) 19.06.2020

(511) 5

(540)

### GRECCAS

(510) (5) farmaceutické produkty.

- (730) **BELUPO lijekvi i kosmetika, d.d.**, Danica 5, 48 000 Koprivnica, HR  
(740) Všecka Zelený Švorčík a partneři, advokátní a patentová kancelář, JUDr. Pavel Zelený, advokát, Hájkova 1406/2, Praha 2, Nové Město, 12000

(210) **O-564699**

(220) 19.06.2020

(320) 19.06.2020

(511) 16

(540)

### JUDOBOXES

(510) (16) výukové kartičky, metodické příručky.

- (730) **Sajaš Michal Mgr., LL.M.**, č. p. 131, Nové Bránice, 66434, CZ

(210) **O-564700**

(220) 19.06.2020

(320) 19.06.2020

(511) 16, 41

(540)



(510) (16) poukazy, tištěné poukazy, dárkové poukazy; (41) provozování fitness center, instruktáž fitness tréninku, služby fitness centra, služby osobního trenéra [fitness trénink], vedení hodin ve fitness centru, služby fitness klubu a posiloven, poradenské služby ohledně cvičení (fitness), služby v oblasti sportu a fitness, služby v oblasti sportu a fitness center, výuka jógy, zdravotní a fitness trénink, služby osobního trenéra [kondiční trénink], služby tělocvičen vztahující se k posilování, poskytování služeb týkajících se posiloven a tělocvičen, provozování prostor a zařízení posiloven (tělesné cvičení), poradenství pro trénink, poskytování prostor na sportovní trénink, sportovní výuka, trénink a instruktáž, trénink síly a fyzické kondice, služby v oblasti fyzického tréninku, hodiny pohybových aktivit, instruktáž ke cvičení, instruktáž v oblasti posilování, koučink, sportovní aktivity, sportovní a kulturní aktivity, zábavní, sportovní a kulturní aktivity, organizování sportovních akcí, organizování sportovních akcí a soutěží.

(591) Barevná

- (730) **Pospíšil Křížková Pavla**, č. ev. 29, Okrouhlo, 25401, CZ

- (740) Mgr. PETR ŽIŽKA, advokátní kancelář, Mgr. Petr Žížka, Sedláčkova 209/16, Plzeň, Vnitřní Město, 30100

(210) **O-564702**

(220) 20.06.2020

(320) 20.06.2020

(511) 37, 42

(540)



(510) (37) budování staveb, poradenství v oblasti stavebního inženýrství (stavebnictví); (42) projektování ve výstavbě, architektonické a inženýrské služby, poradenství v oboru stavebnictví (návrhy, projekty).

- (730) **Speciální zakládání staveb s.r.o.**, Rybná 716/24, Praha 1, Staré Město, 11000, CZ

(210) **O-564706**

(220) 21.06.2020

(320) 21.06.2020

(511) 9, 16, 28, 38, 41

(540)

### Lístek ke svobodě

(510) (9) hardware a software pro informační technologie a audiovizuální zařízení, zařízení a příslušenství na zpracování dat, platební terminály pro zprostředkování on-line plateb, software, elektronické terminály pro generování loteriálních lístků, počítačové terminály a hardware používaný při provozu loteriálních a herních systémů, software pro počítačové hry; (16) papír, lepenka, reklamní, propagační a užitkové výrobky z papíru určené pro propagaci, periodické i neperiodické publikace, tištěné informační, reklamní a propagační materiály v rámci této třídy určené pro propagaci, tiskárenské výrobky a kartonážní výrobky, a to krabice, data a databáze na papírových nosičích, psací potřeby, kalendáře, diáře, školní potřeby, sázenky, sázkové tikety, vstupenky; (28) herní terminály, loteriální videoterminály, elektronická zařízení pro hraní loterií a her, videoherní terminály, losy, elektronické hrací karty (elektronické stírací losy); (38) telekomunikační služby, mobilní telekomunikační služby, provozování mobilní telekomunikační sítě pro bezdrátový přenos hlasu a dat, služby mobilního připojení k síti internet včetně vysokorychlostního připojení a přenosu hlasové služby přes internetový protokol, peer-to-peer komunikace, služby instant messaging, osobní komunikační služby, pager služby, služby elektronické pošty, sledování mobilních telefonů pomocí satelitních signálů a zjišťování polohy mobilních telefonů pomocí satelitních signálů, radio-paging, poskytování bezdrátového aplikačního protokolu (wap), včetně služeb využívajících zabezpečeného komunikačního kanálu, hlasová pošta, provádění videokonferencí, video-telefonní služby, služby zprostředkování přístupu ke všem druhům datových a informačních sítí a internetu, služby textových a multimediálních zpráv, vytváření a poskytování telekomunikačních a komunikačních databází, služby umožňující spotřebitelům stahovat digitální obsah prostřednictvím sítě a serveru do osobní databáze, provozování on-line komunikačních fór, přenos sportovních utkání, poskytování telekomunikačního přístupu pro sázkové hry, kurzové a jiné sázky a loterie prostřednictvím internetu a počítačových sítí; (41) organizování a pořádání loterií, provozování loterií, heren, rulet a kasin, organizování provozu a organizování pořádání sázkových her, výherních loterií, tombol, soutěží, vlastní provozování sázkových her a loterií o peníze prostřednictvím internetu, včetně provozování her prostřednictvím stíracích losů s možností výhry, provozování výherních i nevýherních hracích zařízení, služby vztahující se k hrám, sázení, hazardním hrám včetně hazardních her na dálku, loteriím, kasinům a ruletám v rámci této třídy, organizování sportovních sázek a číselných loterií, prodej losů a příjem sázek, pořádání a organizování kulturních, sportovních a společenských událostí, předprodej a prodej vstupenek, organizování a pořádání vzdělávacích akcí, provozování sportovních zařízení, provozování her on-line, zprostředkování loterií prostřednictvím e-losů.

(730) **SAZKA a.s.**, K Žižkovu 851/4, Praha 9, Vysočany, 19000, CZ  
(740) Halaxová & Halaxová TETRAPAT, Mgr. Eva Halaxová, Jinonická  
804/80, Praha 5, Košíře, 15800

(210) **O-564707**  
(220) 21.06.2020  
(320) 21.06.2020  
(511) 9, 16, 28, 38, 41  
(540)

### Navěky za vodou

(510) (9) hardware a software pro informační technologie a audiovizuální zařízení, zařízení a příslušenství na zpracování dat, platební terminály pro zprostředkování on-line plateb, software, elektronické terminály pro generování loteriálních lístků, počítačové terminály a hardware používaný při provozu loteriálních a herních systémů, software pro počítačové hry; (16) papír, lepenka, reklamní, propagační a užitkové výrobky z papíru určené pro propagaci, periodické i neperiodické publikace, tištěné informační, reklamní a propagační materiály v rámci této třídy určené pro propagaci, tiskárenské výrobky a kartonážní výrobky, a to krabice, data a databáze na papírových nosičích, psací potřeby, kalendáře, diáře, školní potřeby, sázenky, sázkové tikety, vstupenky; (28) herní terminály, loterní videoterminály, elektronická zařízení pro hraní loterií a her, videoherní terminály, losy, elektronické hrací karty (elektronické stírací losy); (38) telekomunikační služby, mobilní telekomunikační služby, provozování mobilní telekomunikační sítě pro bezdrátový přenos hlasu a dat, služby mobilního připojení k síti Internet včetně vysokorychlostního připojení a přenosu hlasové služby přes internetový protokol, peer-to-peer komunikace, služby instant messaging, osobní komunikační služby, pager služby, služby elektronické pošty, sledování mobilních telefonů pomocí satelitních signálů a zjišťování polohy mobilních telefonů pomocí satelitních signálů, radio-paging, poskytování bezdrátového aplikačního protokolu (WAP), včetně služeb využívajících zabezpečeného komunikačního kanálu, hlasová pošta, provádění videokonferencí, video-telefonní služby, služby zprostředkování přístupu ke všem druhům datových a informačních sítí a Internetu, služby textových a multimediálních zpráv, vytváření a poskytování telekomunikačních a komunikačních databází, služby umožňující spotřebitelům stahovat digitální obsah prostřednictvím sítě a serveru do osobní databáze, provozování on-line komunikačních fór, přenos sportovních utkání, poskytování telekomunikačního přístupu pro sázkové hry, kurzové a jiné sázky a loterie prostřednictvím internetu a počítačových sítí; (41) organizování a pořádání loterií, provozování loterií, heren, rulet a kasin, organizování provozu a organizování pořádání sázkových her, výherních loterií, tombol, soutěží, vlastní provozování sázkových her a loterií o peníze prostřednictvím internetu, včetně provozování her prostřednictvím stíracích losů s možností výhry, provozování výherních i nevýherních hracích zařízení, služby vztahující se k hrám, sázení, hazardním hrám včetně hazardních her na dálku, loteriím, kasinům a ruletám v rámci této třídy, organizování sportovních sázek a číselných loterií, prodej losů a příjem sázek, pořádání a organizování kulturních, sportovních a společenských událostí, předprodej a prodej vstupenek, organizování a pořádání vzdělávacích akcí, provozování sportovních zařízení, provozování her on-line, zprostředkování loterií prostřednictvím e-losů.

(730) **SAZKA a.s.**, K Žižkovu 851/4, Praha 9, Vysočany, 19000, CZ  
(740) Halaxová & Halaxová TETRAPAT, Mgr. Eva Halaxová, Jinonická  
804/80, Praha 5, Košíře, 15800

(210) **O-564711**  
(220) 22.06.2020  
(320) 22.06.2020  
(511) 14  
(540)

### ROMEO Y JULIETA

(510) (14) drahé kovy a jejich slitiny, šperky, drahé kameny a polodrahokamy, hodinářské chronometrické nástroje a přístroje.  
(730) **Corporacion Habanos, S.A.**, Carretera Vieja de Guanabacoa y Línea del Ferrocarril Final, Guanabacoa, La Habana, CU  
(740) DANĚK & PARTNERS Advokátní a patentová kancelář, Ing. Vilém Daněk PhD. LL.M., patentový zástupce, Vinohradská 403/17, Praha 2, Vinohrady, 12000

(210) **O-564731**  
(220) 22.06.2020  
(320) 22.06.2020  
(511) 16, 35, 36, 44  
(540)



(510) (16) tiskoviny, klubové časopisy, klubové karty, reklamní katalogy, nabídkové katalogy pro členy klubu, diáře, pohlednice, přání, přání k narozeninám a vánoční přání; (35) marketingový průzkum, analýza trhu, distribuce zboží pro reklamní účely; (36) finanční služby, včetně slev a věrnostních služeb poskytovaných zákazníkům prostřednictvím členských karet; (44) organizování relaxačních pobytů v rámci této třídy, kosmetické a kadeřnické služby, léčebné procedury, manikúra, pedikúra, konzultační služby vizážistů.

(591) Barevná  
(730) **Beiersdorf AG**, Unnastraße 48, 20253 Hamburg, DE  
(740) KOREJZOVA LEGAL v.o.s., JUDr. Petra Sauvage de Brantes, Korunní  
810/104, Praha 10, Vinohrady, 10100

(210) **O-564745**  
(220) 23.06.2020  
(320) 23.06.2020  
(511) 1, 44  
(540)



(510) (1) hnojiva, rostlinné substráty, zemina pro pěstování, chemické přípravky pro zkvalitnění půdy, humus, přípravky pro hnojení, ledek, kompost, rašelina, mořidla na ochranu semen, vzácné zeminy, přípravky na ochranu květin, přípravky na ochranu rostlin před patogeny; (44) zemědělské služby (pěstování plodin), letecké a pozemní rozprašování hnojiv a jiných zemědělských chemických látek, rostlinná výroba a šlechtění rostlin v rámci této třídy, rostlinné školky, zahradnictví, zahradnické služby, služby v oblasti zahradní architektury, údržba trávníků.

(730) **AGRO CS a.s.**, č. p. 265, Říkov, 55203, CZ

(210) **O-564746**  
(220) 23.06.2020  
(320) 23.06.2020  
(511) 1, 44  
(540)



(510) (1) hnojiva, rostlinné substráty, zemina pro pěstování, chemické přípravky pro zkvalitnění půdy, humus, přípravky pro hnojení, ledek, kompost, rašelina, mořidla na ochranu semen, vzácné zeminy, přípravky na ochranu květin, přípravky na ochranu rostlin před patogeny; (44) zemědělské služby (pěstování plodin), letecké a pozemní rozprašování hnojiv a jiných zemědělských chemických látek, rostlinná výroba a šlechtění rostlin v rámci této třídy, rostlinné školky, zahradnictví, zahradnické služby, služby v oblasti zahradní architektury, údržba trávníků.

(730) **AGRO CS a.s.**, č. p. 265, Říkov, 55203, CZ

(210) **O-564759**  
(220) 23.06.2020  
(320) 23.06.2020  
(511) 29, 30, 43  
(540)



(510) (29) paštiky obsahující masové, rybí, drůbeží, zvěřinové, zeleninové, ovocné a vaječné složky, pomazánky obsahující masové, rybí, drůbeží, zvěřinové, zeleninové, ovocné a vaječné složky, cestovní občerstvení obsahující masové, rybí, drůbeží, zvěřinové, zeleninové, ovocné a vaječné složky, hotová jídla obsahující masové, rybí, drůbeží, zvěřinové, zeleninové, ovocné a vaječné složky; (30) pomazánky obsahující kakaové, čokoládové a medové složky, cestovní občerstvení obsahující kakaové, čokoládové a medové složky, cestovní občerstvení obsahující těstoviny a rýži, hotová jídla obsahující těstoviny a rýži; (43) poskytování studených a teplých pokrmů, poskytování nápojů.

(730) **Orkla Foods Česko a Slovensko a.s.**, Mělnická 133, Byšice, 27732, CZ  
(740) Traplová Hakr Kubát, advokátní a patentová kancelář, Mgr. Jana Šuranová Traplová, advokátka, Přístavní 531/24, Praha 7, Holešovice, 17000

(210) **O-564785**  
(220) 24.06.2020  
(320) 24.06.2020  
(511) 38, 41  
(540)

*Nerudovka*

(510) (38) telekomunikace, přenos videa na objednávku, radiokomunikace, rozhlasové vysílání, televizní vysílání, vysílání kabelové televize; (41) vzdělávání, školení, zábava, sportovní a kulturní činnosti, informace o vzdělávání, poskytování elektronických publikací online bez možnosti stažení, poskytování hudby online bez možnosti stažení, poskytování televizních programů bez možnosti stažení prostřednictvím videa na objednávku, školní vzdělávání, televizní zábava.

(591) Barevná

(730) **Střední škola a Základní škola, Vimperk**, Nerudova 267, Vimperk, Vimperk II, 38501, CZ

(740) JUDr. Martin Slobodník, advokát, U Rybníčku 553, Prachatice, Prachatice II, 38301

(210) **O-564792**  
(220) 24.06.2020  
(320) 24.06.2020  
(511) 12, 20, 28, 35  
(540)



(510) (12) jízdní kola, tříkolky, dětské kočárky, součástky, náhradní díly a příslušenství k uvedeným výrobkům, vše spadající do třídy 12; (20) nábytek všeho druhu spadající do třídy 20; (28) dětská vozítka, koloběžky, kočárky pro panenky, dětská kolečka, venkovní vybavení dětských hřišť ( houpačky, skluzavky, prolézačky, kolotoče ), hry, sportovní potřeby a zařízení všeho druhu, vše spadající do třídy 28; (35) maloobchod, velkoobchod, export-import, internetový obchod ( e-shop ), vše s výrobky uvedenými výše ve třídách 12, 20, 28, marketing, propagace, inzerce, reklama všemi druhy médií.

(730) **Hrbáč Richard Mgr.**, Libáňská 2335/4, Praha 9, Horní Počernice, 19300, CZ

(740) Ing. Francis Jupa, patentový zástupce, Měchenická 4/2554, Praha 4, 14100

(210) **O-564806**  
(220) 24.06.2020  
(320) 24.06.2020  
(511) 25, 37, 41  
(540)



(510) (25) oděvy, punčochové zboží, kloboučnické zboží, šály, šátky; (37) broušení bruslí, montáž bruslí, opravy hokejek, opravy sportovního vybavení; (41) pořádání sportovních akcí, výuka, trénink, pořádání kulturních akcí.  
(730) **Hoch Ondřej**, Nad Santoškou 2330/27, Praha 5, Smíchov, 15000, CZ  
(740) Traplová Hakr Kubát, advokátní a patentová kancelář, Mgr. Jana Šuranová Traplová, advokátka, Přístavní 531/24, Praha 7, Holešovice, 17000

(210) **O-564843**  
(220) 24.06.2020  
(320) 24.06.2020  
(511) 9, 35, 38, 41, 42, 45  
(540)

### CYBER CAMPUS

(510) (9) software, počítačový software, počítačové programy, obslužný, bezpečnostní a šifrovací software, bezpečnostní počítačový software ke stažení, software v podobě platformy, software na obranu proti kyberútokům, software pro simulaci informačně technologických a kybernetických útoků, software cloudového serveru, systémový software a firmware a software a firmware pro systémovou podporu, platformy počítačového softwaru, nahrané nebo ke stažení, cloud computingový software ke stažení, cloudové servery, nosiče dat pro počítače s nahraným softwarem; (35) propagační činnost, reklama, pomoc při řízení obchodní činnosti, obchodní konzultační a poradenské služby, obchodní administrativní, poradenství v otázkách pomoci při řízení obchodní činnosti u podniků, které jsou činné v oboru počítačových sítí, počítačové bezpečnosti, informační bezpečnosti, elektronické bezpečnosti, kyber bezpečnosti a datové bezpečnosti, kancelářské práce, sběr dat, vedení počítačové evidence, systematizace údajů do počítačových databází, správa a sestavování dat v počítačových databázích, poradenství ohledně zpracování dat; (38) spoje (komunikace), přenos elektronické pošty, počítačová komunikace a přístup k internetu, internetové komunikační služby, internetové konferenční služby, poskytování přístupu k internetu, poskytování přístupu k webovým stránkám, poskytování vzdáleného přístupu k datům, poskytování přístupu k informacím na internetu, poskytování přístupu do počítačových databází, elektronická výměna dat, poskytování interaktivních komunikačních služeb prostřednictvím internetu nebo online spojení; (41) školství, výchova, vzdělávání, sportovní a kulturní aktivity, zábava, vyučování, studium, pořádání odborných kurzů a školení, poskytování vzdělávacích informací, psaní a vydávání knih, vydávání a poskytování elektronických on-line publikací, manuálů a časopisů, plánování, pořádání, organizování a vedení školení, seminářů, konferencí, vzdělávacích soutěží a pracovních setkání, vydavatelská a nakladatelská činnost, zejména vydávání novin, časopisů, knih, včetně vydávání tiskovin prostřednictvím počítačových sítí, pořizování videozáznamů, fotografií, ediční činnost, publikační činnost, nahrávání nosičů zvukových nebo obrazově zvukových, praktický výcvik, nahrávání nosičů, školení v oblasti informačních technologií, výchova a vzdělávání v oblasti kybernetické bezpečnosti; (42) vědecké a technologické služby a související výzkum a projektování, navrhování a vývoj počítačového hardwaru a softwaru, poradenství v oblasti počítačového softwaru, instalace počítačového softwaru, design a vývoj softwaru, tvorba počítačového

softwaru, aktualizace počítačového software, počítačové programování a návrhy počítačového softwaru, pronájem počítačových programů, údržba a opravy softwaru, programování softwaru pro internetové platformy, poradenství vztahující se k softwaru pro komunikační systémy, software jako služba (saas), poskytování dočasně používaní webového softwaru, hosting počítačových dat, souborů, aplikací a informací, cloud computing, navrhování a vývoj počítačového hardwaru a softwaru pro předcházení kybernetickým útokům, konzultační služby v oblasti informačních technologií, počítačové systémové analýzy, dálkové sledování počítačových systémů, počítačové programování, instalace počítačových programů, služby v oblasti ochrany proti počítačovým virům, výzkum a vývoj v oblasti kybernetické bezpečnosti, tvorba a správa webových stránek, vývoj počítačových programů pro simulaci kybernetických útoků, poradenství v oblasti zabezpečení dat, technické poradenství vztahující se k bezpečnosti, poradenství v oblasti bezpečnostního softwaru, platforma jako služba (paas), programování operačního softwaru pro přístup ke cloudové výpočetní síti a její používání, ověřovací služby pro zabezpečení počítačů, poradenství podnikům v oboru počítačových sítí, počítačové bezpečnosti, informační bezpečnosti, elektronické bezpečnosti, kyber bezpečnosti a datové bezpečnosti, organizační poradenství pro provozní a právní bezpečnostní standardy; (45) poskytování licencí na počítačový software, registrace doménových jmen pro identifikaci uživatelů na globální počítačové síti (právní služby).

(730) **Masarykova univerzita**, Žerotínovo náměstí 617/9, Brno, Brno-město, 60200, CZ  
(740) HARBER IP s.r.o., Dukelských hrdinů 567/52, Praha 7, Holešovice, 17000

(210) **O-564844**  
(220) 24.06.2020  
(320) 24.06.2020  
(511) 29, 30, 35, 39, 43  
(540)

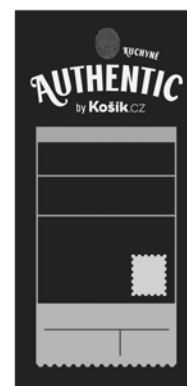

(510) (29) maso, drůbež, maso a masné výrobky, zpracované ryby, tofu, kokosový olej potravinářský, fazole s chilli, loupané krevety, zpracovaná citronela (citronová tráva), sojový olej potravinářský, masové výtažky, zpracované ovoce, houby a zelenina, ořechy a luštěniny, vařená zelenina, hotová jídla, hotová jídla z masa, polévky, hotová jídla vyrobená z masa (převážně z masa), hotová jídla obsahující převážně ryby, hotová jídla obsahující (převážně) kuřecí maso, hotová jídla obsahující převážně mořské plody; (30) rýže, jedlá sůl, cukr, těstoviny, nudle, omáčky [dochucovadla], zeleninové a ovocné omáčky k masům [dochucovadla], koření, soli, chuťové přísady, ochucovadla a koření, ochucené omáčky, čatni a pasty, hotová jídla na bázi nudlí, hotová jídla na bázi rýže, hotová jídla na bázi těstovin, hotová jídla z rýže, hotová jídla obsahující převážně těstoviny; (35) administrativní zpracování nákupních objednávek, vydávání a aktualizování reklamních textů, dodavatelské služby pro třetí osoby [nákup výrobků a služeb pro jiné podniky], obchodní nebo podnikatelské informace (poskytování -), prezentace výrobků v komunikačních médiích pro účely maloobchodu, administrativní zpracovávání objednávek, reklama a propagace, reklama on-line v počítačové síti, reklamní agentury, pronájem reklamních materiálů, rozšiřování reklamních nebo inzertních materiálů, venkovní reklama, vydávání reklamních, inzertních, propagačních textů, vylepování plakátů, distribuce a šíření reklamních materiálů (letáků, prospektů, tištěných materiálů, vzorků), distribuce vzorků, předvádění zboží, vydávání reklamních textů; (39) doprava potravin, balení potravin;

- (43) příprava jídel, zajištění stravování, služby zajišťující stravování, stravovací služby pro poskytování kuchyně v evropském stylu, stravovací služby pro poskytování španělské kuchyně, stravovací služby pro poskytování japonské kuchyně.  
(730) **Košík.cz s.r.o.**, Na hřebenech II 1718/8, Praha 4, Nusle, 14000, CZ  
(740) Advokátní kancelář Šrubař & Partners, Mgr. Luděk Šrubař, Hanusova 1537/1, Praha 4, Michle, 14000

(210) **O-564846**

(220) 24.06.2020

(320) 24.06.2020

(511) 3, 5, 21, 35

(540) **Toothy: Profesionální bělení zubů z pohodlí domova**

- (510) (3) zubní pasta, přípravky zubní péče, neléčivé zubní pasty, bělicí zubní pasty, bělicí zubní krémy, gelové zubní pasty, přípravky na leštění zubů, gely na bělení zubů, vody na čištění zubů, proužky na bělení zubů, bělicí proužky na zuby napuštěné přípravky na bělení zubů [kosmetika], pásky na bělení zubů, přípravky na bělení zubů, prostředky k čištění zubů, pasta na zuby v tabletách, žvýkací prostředky k čištění zubů, tekutý přípravek na čištění zubů, neléčivé přípravky na čištění zubů, zubní pasta, kterou lze polykat, přípravek na čištění zubů v prášku, zubní pasta v podobě kompaktního prášku, neléčivé zubní přípravky na vyplachování úst, přípravky na čištění zubů ve formě žvýkačky, přípravky na čištění zubů a ústní vody, ústní voda, prostředky ústní hygieny, neléčivé ústní spreje, přípravky pro ústní hygienu, sady výrobků pro ústní hygienu, kosmetické přípravky pro péči o ústní dutinu a zuby; (5) zubní brusiva, laky na zuby, materiály na ošetření zubů, ústní vody, přípravky na čištění ústní dutiny; (21) zubní nit, zubní nit, zubní kartáčky, ruční zubní kartáčky, elektrické zubní kartáčky, dávkovače zubní pasty, mezizubní kartáčky na čištění zubů, nádoby na přípravky pro zubní hygienu, ústní sprchy k čištění zubů a dásní; (35) internetový marketing, poskytování marketingových informací prostřednictvím internetových stránek, inzertní služby poskytované přes internet, prezentace společností a jejich zboží a služeb na internetu, propagace prodeje.  
(730) **Online fashion s.r.o.**, Svatojiřská 596/32, Litoměřice, Předměstí, 41201, CZ  
(740) eLegal advokátní kancelář s.r.o., Mgr. Tomáš Pauch, Sokolovská 695/115b, Praha 8, Karlín, 18600

(210) **O-564847**

(220) 24.06.2020

(320) 24.06.2020

(511) 3, 5, 21, 35

(540)

Toothy

- (510) (3) zubní pasta, přípravky zubní péče, neléčivé zubní pasty, bělicí zubní pasty, bělicí zubní krémy, gelové zubní pasty, přípravky na leštění zubů, gely na bělení zubů, vody na čištění zubů, proužky na bělení zubů, bělicí proužky na zuby napuštěné přípravky na bělení zubů [kosmetika], pásky na bělení zubů, přípravky na bělení zubů, prostředky k čištění zubů, pasta na zuby v tabletách, žvýkací prostředky k čištění zubů, tekutý přípravek na čištění zubů, neléčivé přípravky na čištění zubů, zubní pasta, kterou lze polykat, přípravek na čištění zubů v prášku, zubní pasta v podobě kompaktního prášku, neléčivé zubní přípravky na vyplachování úst, přípravky na čištění zubů ve formě žvýkačky, přípravky na čištění zubů a ústní vody, ústní voda, prostředky ústní hygieny, neléčivé ústní spreje, přípravky pro ústní hygienu, sady výrobků pro ústní hygienu, kosmetické přípravky pro péči o ústní dutinu a zuby; (5) zubní brusiva, laky na zuby, materiály na ošetření zubů, ústní vody, přípravky na čištění ústní dutiny; (21) zubní nit, zubní nit, zubní kartáčky, kartáčky na zuby, ruční zubní kartáčky, elektrické zubní kartáčky, dávkovače zubní pasty, mezizubní kartáčky na čištění zubů, nádoby na přípravky pro zubní hygienu, ústní sprchy k čištění zubů a dásní; (35) internetový marketing, inzertní služby poskytované přes internet, poskytování marketingových informací

prostřednictvím internetových stránek, prezentace společností a jejich zboží a služeb na internetu, propagace prodeje.

(730) **Online fashion s.r.o.**, Svatojiřská 596/32, Litoměřice, Předměstí, 41201, CZ

(740) eLegal advokátní kancelář s.r.o., Mgr. Tomáš Pauch, Sokolovská 695/115b, Praha 8, Karlín, 18600

(210) **O-564850**

(220) 24.06.2020

(320) 24.06.2020

(511) 9

(540)

TrustFire

- (510) (9) elektrické baterie pro svítlny, elektrické baterie, nabíječky elektrických baterií, galvanické články, baterie do vozidel, lithium-iontové baterie, solární baterie, desky do akumulátorů (baterií), usb nabíječky, galvanické baterie.  
(730) **Shenzhen TrustFire Technology Co., Ltd.**, No. 12 of Shouli Binhe Rd., Center of the Communities, Pingdi St., Longgang District, Shenzhen City, Guangdong Province, CN  
(740) Mgr. Zuzana Šimonovská LL.M., Jaselská 311/25, Praha 6, Dejvice, 16000

(210) **O-564851**

(220) 24.06.2020

(320) 24.06.2020

(511) 35, 36, 37

(540)

**REALITY KOZINEC**

- (510) (35) reklama, propagace; (36) služby v oblasti nemovitostí; (37) stavební služby.  
(730) **Šmíd Pavel Mgr.**, č. p. 229, Březina, 67905, CZ  
(740) Milan Šikola, Metodějova 450/7, Brno, Královo Pole, 61200

(210) **O-564855**

(220) 25.06.2020

(320) 25.06.2020

(511) 6, 9, 11

(540)

**MAGNET FILTERBALL**

- (510) (6) obecné kovy a jejich slitiny, rudy, kovové materiály pro stavebnictví a konstrukce, přenosné kovové budovy, neelektrické kabely a dráty z obecných kovů, drobné kovové železářské výrobky, kovové kontejnery pro skladování nebo přepravu, sejfy; (9) přístroje a nástroje vědecké, výzkumné, navigační, geodetické, fotografické, kinematografické, audiovizuální, optické, přístroje a nástroje pro vážení, měření, signalizaci, detekci, testování, inspekci, záchranu a výuku, zařízení a přístroje pro vedení, přepínání, přeměnu, akumulaci, regulaci nebo řízení distribuce nebo použití elektrického proudu, zařízení a nástroje pro záznam, přenos, reprodukci nebo zpracování zvuku, obrazu nebo dat, média se záznamem a stahovatelná média, počítačový software, prázdná digitální nebo analogová záznamová a úložná média, mechanismy pro zařízení uváděná do chodu vhozením mincí, registrační pokladny, výpočetní zařízení, počítače a periferní zařízení počítačů, potápěčské obleky, potápěčské masky, špunty do uší pro potápěče, nosní klipsy pro potápěče a plavce, potápěčské rukavice, dýchací přístroje pro plavání pod vodou, hasicí přístroje; (11) zařízení a instalace na osvětlování, vytápění, chlazení, výrobu páry, vaření, sušení, ventilaci, rozvod vody a zařízení pro sanitární účely.  
(730) **R E G U L U S spol. s r.o.**, Do koutů 1897/3, Praha 4, Modřany, 14300, CZ  
(740) Mgr. Milan Březina, Jabloňová 2882/102, Praha 10, Záběhlice, 10600

(210) **O-564859**  
(220) 25.06.2020  
(320) 25.06.2020  
(511) 24, 25, 35  
(540)

hana  made

(510) (24) textilie a náhražky textilií, bytový textil, textilní a plastové záclony a závěsy, bavlněné látky, bytový textil, cestovní příkrývky, čalounické látky, damašek, elastické tkaniny, flanel, gázovina, hedvábí, hedvábné látky protišťené vzory, krep, látkové odličovací ubrousky, látkové podložky na přebalování, látkové prostírání, látky imitující zvířecí kůže, látky na dámské spodní prádlo, látky z konopí, látky, ložní prádlo, mantinely do dětských postýlek, mušelin, netkané textilie, ochranné povlaky na nábytek, pleteniny úplet, podšívky, povlaky na dekorativní polštáře, povlaky na polštáře, prostěradla, prošívání přehozy na postele, příkrývky a pokrývky na postel, samet, taft, textilie - tkaniny, textilní látky, textilní materiály, textilní štitky, tkaniny pro textilní účely, tkaniny, tyl, umělé hedvábí, vlněné látky, voskované plátno na ubrusy, žerzej, třída; (25) oděvy, obuv, pokrývky hlavy, bundy a krátké kabáty s výplní, čapky, čelenky, čepice, dámská přiléhavá tílka, dámské spodní kalhotky, dámské šaty, dětské kalhotky (spodní prádlo), gymnastické oděvy, hřejivé návleky na nohy, kalhoty, kalhoty kratší délky, kapsy pro oděvy, kapuce, kombinézy, košile, košile s krátkým rukávem, kšilty k čepicím, legíny, masky na spaní, montérky, návleky na nohy, nepromokavé oděvy, oděvy, palčáky, plavky, podprsenky, pokrývky hlavy, ponča, ponožky, pulovry, pyžama, rukavice bez prstů - palčáky, rukávniky, sedla košil, slintáčky, spodní prádlo, sportovní dresy, sportovní tílka, sukně, svetry, svetry (oděvy), svrchní oděvy, šátky a šály, nákrčníky, šátky na hlavu, šatové sukně, šortkové sukně, trička, trikoty, vesty, třída; (35) reklama, propagace, řízení obchodní činnosti, obchodní administrativa, kancelářské práce, administrativní služby, administrativní zpracování objednávek, aktualizace a údržba dat v počítačových databázích, aktualizace reklamních materiálů, cílený marketing, fakturace, marketing, online reklama v počítačové síti, poskytování obchodních informací prostřednictvím webových stránek, poskytování on-line tržiště pro kupující a prodejce zboží a služeb, venkovní reklama, zásilková reklama, vše s výše uvedenými výrobky ve třídách 24 a 25.

(730) **Sedláčková Hana Dis.**, Veleňská 854, Hovorčovice, 25064, CZ

(210) **O-564863**  
(220) 25.06.2020  
(320) 25.06.2020  
(511) 25, 35  
(540)



(510) (25) oděvy, obuv, kloboučnické zboží, včetně sportovní a vycházkové obuvi, triček, čepic, rukavic; (35) maloobchodní, velkoobchodní a online prodej oděvů, obuvi a kloboučnického zboží, provozování virtuálních obchodních středisek na internetu v oblasti obuvi, zejména sportovní a vycházkové obuvi, oděvů a kloboučnického zboží, elektronické přijímání objednávek zboží a organizování prodeje.

(591) Barevná

(730) **BOTAS a.s.**, Smetanova 842, Skuteč, 53973, CZ

(740) **Pavel Reichel a kol.**, Ing. Pavel Reichel, Lopatecká 152/14, Praha 4, Podolí, 14700

(210) **O-564864**  
(220) 25.06.2020  
(320) 25.06.2020  
(511) 3, 5, 32, 35  
(540)



(510) (3) balzámy, jiné než pro léčebné účely, tyto kosmetické přípravky, kosmetické krémy, kosmetické přípravky, masážní gely, jiné než pro léčebné, oleje pro kosmetické účely, přípravky na opalování; (5) antibakteriální mýdla, antibakteriální prostředky na mytí rukou, potravinové doplňky s kosmetickými účinky, potravinové doplňky obsahující enzymy, přípravky na léčbu akné, vitamínové přípravky, výživové doplňky; (32) izotonické nápoje, nealkoholické nápoje; (35) propagační marketing, merchandising.

(591) Barevná

(730) **Kasparová Karolína**, Tleskačova 1714/11, Kuřim, 66434, CZ

(210) **O-564865**  
(220) 25.06.2020  
(320) 25.06.2020  
(511) 17, 19, 35  
(540)

### TEX BASE PV

(510) (17) kaučuk, guma, gutaperča, slída, azbest, polotovary z plastických hmot, materiály těsnící, ucpávkové a izolační, izolační materiály pro stavebnictví, asfetanové těsnící pásy, plastické tmely; (19) stavební materiály nekovové, asfaltové izolační materiály, jako asfaltové lepenky na střechy, asfaltové pásy pro stavební účely, asfaltové obkladové výrobky, asfaltová střešní krytina, papír pro stavebnictví; (35) inzertní, reklamní a propagační činnost, poskytování pomoci při provozu obchodu a obchodní činnost s výše uvedenými výrobky ve třídě 17 a 19, marketing, administrativní práce.

(730) **Zdeněk Charvát s.r.o.**, Družstevní 289, Doudleby nad Orlicí, 51742, CZ

(740) **JUDr. Aleš Zábrš**, advokát, Na Beránce 57/2, Praha 6, Dejvice, 16000

(210) **O-564866**  
(220) 25.06.2020  
(320) 25.06.2020  
(511) 44  
(540)



(510) (44) implantace vlasů.

(591) Barevná

(730) **Folikuli, s. r. o.**, Korunní 2569/108, Praha 10, Vinohrady, 10100, CZ

(210) **O-564868**

(220) 25.06.2020

(320) 25.06.2020

(511) 16, 21, 32, 35, 41, 43

(540)

### PIVOVARKA

(510) (16) pasparty, plakáty, plakáty velké plošné, papírové rozety, účtenky, papírové tabule, papírové visačky, tácky papírové pod sklenice, novoroční přání, tužky, letáky, jídelní lístky, papírové ubrousky; (21) kelímky papírové či plastové, pohárky skleněné, sklenice, poháry keramické, holby keramické, stojany na jídelní lístky, keramické či porcelánové tácky, porcelánové džbány, papírové láhve; (32) pivo, lehká piva a ležáky, nealkoholické nápoje, nápoje na bázi piva, vody minerální a šumivé a jiné nealkoholické nápoje, sirupy a jiné přípravky k přípravě nápojů; (35) maloobchodní prodej piva, velkoobchodní prodej piva, propagační činnost, reklama, reklama prostřednictvím bannerů, webová reklama, reklama na sociálních sítích, na billboardech a na reklamních tabulích; (41) služby v oblasti zábavy, sportovní a kulturní aktivity; (43) služby spojené s provozováním pohostinství spadající do této třídy, restaurace, bary, dočasné ubytování, bufety, hotelové služby, jídelny, kavárny, pronájem kuchyňských přístrojů, pronájem přechodného ubytování, pronájem židlí, stolů, ubrusů, skleněného nádobí, samoobslužné jídelny, samoobslužné restaurace, zajištění stravování.

(730) **Pardubický pivovar a.s.**, Palackého třída 250, Pardubice, Zelené Předměstí, 53002, CZ

(740) **HAVEL & PARTNERS s.r.o.**, Mgr. Ivan Rámeš, advokát, Na Florenci 2116/15, Praha 1, Nové Město, 11000

(210) **O-564876**

(220) 25.06.2020

(320) 25.06.2020

(511) 30

(540)

### QUANTA

(510) (30) čokoláda, sušenky, dorty, zmrzlina, lískoříškové pomazánky, čokoládové pomazánky, cereální tyčinky, zmrzlinové dezerty, cukrovinky.

(730) **INTERNATIONAL FOODSTUFFS CO. LLC**, Al-Wahda Street, Industrial Area No. 1, P.O. Box 4115, Sharjah, AE

(740) **Rott, Růžička & Guttman a spol.**, Vyskočilova 1566, Praha 4, Michle, 14000

(210) **O-564878**

(220) 25.06.2020

(320) 25.06.2020

(511) 5, 10, 44

(540)

### Yurmax

(510) (5) zubní keramika, amalgámy (zubní), zubní cementy, zubní keramický materiál, zubní otisky (materiály na -), zubní přípravky a výrobky a léčebné zubní pasty, potravní doplňky a dietetické přípravky, bílkovinné doplňky stravy, antioxidanty, bylinné doplňky, dietní potravinové doplňky pro lidskou potřebu, doplňky výživy, energetické tyčinky nahrazující jídlo jakožto doplňky stravy, enzymy - doplňky stravy, glukózové dietní doplňky, multivitaminy; (10) zubní protézy, zubní implantáty, zubní nástroje, ruční zubní nástroje, zubní modelovací pomůcky; (44) stomatologické služby, služby zubního lékařství, čištění zubů, kosmetická stomatologie, ortodontické služby, poradenství týkající se stomatologie, služby týkající se zubní hygieny, služby v oblasti bělení zubů, stomatologická pomoc, zubařské konzultace.

(730) **Yurchenko Sergey**, 22.Partsjezda 14-6, Samara, RU

(740) **Mgr. PETR ŽIŽKA**, advokátní kancelář, Mgr. Petr Žižka, Sedláčkova 209/16, Plzeň, Vnitřní Město, 30100

(210) **O-564881**

(220) 25.06.2020

(320) 25.06.2020

(511) 41

(540)

### SOMA Dech

(510) (41) vzdělávací kurzy, zvuková, obrazová a multimediální produkce a fotografie, služby zábavní, vzdělávací a školící, zábavní služby ve formě pořádání společenských zábavních akcí.

(730) **Šilar Jan Ing.**, č. p. 28, Řípec, 39181, CZ

(210) **O-564887**

(220) 26.06.2020

(320) 26.06.2020

(511) 3, 5, 29, 30, 35, 38, 41, 44

(540)



(510) (3) kosmetické přípravky, bylinné výtažky pro kosmetické účely, přípravky pro péči o pleť, oči a nehty, kosmetické výživné krémy, parfumerie, přípravky pro osobní hygienu, výtažky z květin, minerální oleje (kosmetické přípravky), krémy proti vráskám, přípravky na zpevnění nehtů, kosmetické ošetřující vlasové přípravky, toaletní vody, hygienické přípravky jako toaletní potřeby, neléčivé masážní přípravky, kosmetické přípravky na regeneraci pleti, neléčivé ústní vody, zubní pasta, gelové zubní pasty, přípravky pro ústní hygienu, pleťové krémy, neléčivé pleťové vody a mléka, čisticí roztoky, mycí roztoky, oční roztoky, kosmetické hydratační přípravky, peelingy ke kosmetickým účelům, mýdla, kosmetické přípravky do koupele, deodoranty a antiperspiranty, vonné silice, mentolová silice (éterický olej), éterické oleje; (5) farmaceutické přípravky, lékařské přípravky, hygienické výrobky pro léčebné účely, výživové doplňky, protizánětlivé přípravky, antivirové přípravky, antiparazitní přípravky, antibakteriální přípravky, antimikrobiální přípravky, dezinfekční přípravky, bylinné detoxifikační přípravky, přípravky pro aktivaci buněčné funkce pro lékařské účely, farmaceutické přípravky k léčbě kožních onemocnění, farmaceutické přípravky na regeneraci tkání, farmaceutické přípravky k prevenci poruch imunitního systému, farmaceutické přípravky k léčbě kardiovaskulárních onemocnění, farmaceutické látky ovlivňující orgány trávicí soustavy, bakteriální přípravky pro lékařské a veterinární účely, antioxidantní doplňky stravy, minerální doplňky stravy, vitaminy a vitaminové přípravky, léčivé byliny, léčivé byliny v sušené nebo konzervované formě, estery pro farmaceutické účely, bylinné a rostlinné výtažky pro léčebné účely, kapsle pro léčebné účely; (29) mléčné výrobky a jejich náhražky, mléčné nápoje s převážujícím podílem mléka, nápoje z bakterií kyseliny mléčné, mléčné kvasinky pro kulinářské použití, chuťovky na bázi mléka, dipy (omáčky) na bázi mléka, tvarohové přípravky, přípravky z másla, bujónové přípravky, oleje a tuky, bílkovina pro kulinářské účely, proteinové mléko, formovaný upravený rostlinný protein pro použití jako náhražka masa, konzervované plody bobulovin, zeleninové výtažky do potravin, želatina, zpracované mořské plody, extrakty z chaluhy jako potravina, výtažky z mořských řas pro potravinářské účely, rybí výtažky, masové výtažky; (30) ocet, káva, čaj, kakao, cukr, rýže, tapioka, ságo, kávové náhražky, mouka, přípravky vyrobené z obilnin, chléb, pečivo, cukrovinky, zmrzlina, med, melasový sirup pro kuchařské účely, droždí, prášky do pečiva, sůl, hořčice, přísady (k ochucení), koření, led na osvěžení, příchutě do nápojů, bylinné přípravky na výrobu nápojů, rostlinné koncentráty používané k dochucování; (35) reklama, propagace a styk s veřejností, marketing, řízení obchodní činnosti, obchodní administrativa, předváděcí akce a výstavy; (38) služby šíření informací prostřednictvím internetu, přenos databázových informací přes telekomunikační sítě, komunikační služby prostřednictvím počítačové sítě, přenos zpráv prostřednictvím elektronických médií, poskytování přístupu k obsahu, webovým stránkám a portálům, služby elektronických informačních agentur, vysílání rozhlasových a televizních programů, vše pro oblast homeopatie, fytotherapie, psychotroniky, přírodních léčiv a potraviných doplňků; (41) vydavatelské služby, elektronická vydavatelská činnost, nakladatelské služby týkající se periodických a neperiodických publikací, s výjimkou reklamních textů, elektronická nakladatelská činnost (služby), online publikování, pořádání a vedení přednášek, školení (pořádání a řízení), organizování seminářů a konferencí, pořádání prezentací pro vzdělávací účely, provozování vzdělávacích zařízení, pořádání vzdělávacích kurzů; (44) služby péče o hygienu a krásu, kosmetické služby péče o tělo, služby péče o vlasy, kosmetické služby péče o obličej, péče o nehty (služby), služby v odvětví regenerativní medicíny, biorezonanční léčba

a péče, zdravotní péče v oblasti homeopatie, zdravotní péče v oblasti přírodního léčitelství, zdravotní péče v oblasti relaxační terapie, poradenské služby týkající se kosmetické péče, konzultační služby týkající se péče o zdraví, poradenství poskytované prostřednictvím internetu v oboru péče o tělo a krásu.

- (730) **Diochi spol. s r.o.**, Průmyslová 1306/7, Praha 10, Hostivař, 10200, CZ  
(740) JUDr. Tomáš Lejček MBA, Slezská 169/10, Praha 2, 12000

- (210) **O-564891**  
(220) 26.06.2020  
(320) 26.06.2020  
(511) 36, 37  
(540)

 **SMART IMMOBILIEN**

- (510) (36) služby nemovitosti (realitní služby), finanční poradenství, finanční oceňování, finanční odhady; (37) služby v oblasti stavebnictví.  
(730) **Baloun Květoslav MUDr.**, Náměstí Republiky 6/5, Plzeň, Vnitřní Město, 30100, CZ

- (210) **O-564901**  
(220) 26.06.2020  
(320) 26.06.2020  
(511) 30, 35, 41  
(540)



- (510) (30) pekárenské výrobky, chléb, slané pečivo, sladké pečivo, cukrářské výrobky; (35) velkoobchod a maloobchod v oblasti potravin; (41) služby v oblasti vzdělávání, zábavy a sportu, organizování vzdělávacích nebo zábavných výstav a soutěží, pořádání koncertů, organizování živých vystoupení.  
(591) Barevná  
(730) **Penny Market s.r.o.**, Počernická 257, Radonice, 25073, CZ  
(740) Vsetečka Zelený Švorčík a partneři, advokátní a patentová kancelář, JUDr. Michal Havlík, Hálkova 1406/2, Praha 2, Nové Město, 12000

- (210) **O-564902**  
(220) 26.06.2020  
(320) 26.06.2020  
(511) 9, 38, 41  
(540)

**PRAGA SINFONIETTA**

- (510) (9) data a databáze a informační produkty na magnetických a optických nosičích všeho druhu, zejména nahané a nenahané nosiče informací magnetické a elektronické, nosiče zvukových, zvukové - obrazových a obrazových záznamů, multimediální aplikace, kompaktní disky, pásky se zvukovými záznamy, 3D animace, elektronické informační publikace, časopisy, odborné publikace a periodika, nahaný počítačový software, přístroje pro reprodukci zvuku a obrazu, přístroje pro snímání, záznam a reprodukci zvuku a obrazu, včetně jejich příslušenství; (38) šíření uměleckých děl, zejména hudebních, včetně zvukových, zvukově-obrazových a obrazových záznamů po sítích, rozšiřování propagačních a informačních materiálů pomocí informačních sítí, odborné informace a poradenství v rámci služeb zahrnutých v této třídě; (41) zprostředkovatelská a agenturní činnost a zpravodajské služby v oblasti kultury a vzdělávání, interpretace hudebního umění, pořádání koncertní, divadelní, výchovné a

zábavní činnosti, zejména hudebních, hudebně-dramatických, dramatických a tanečních pořadů, orchestrálních a komorních koncertů a vystoupení, včetně festivalů, uměleckých přehlídek a uměleckých festivalů a zábavních soutěží v tuzemsku a zahraničí, služby umělecké agentury, zejména zajišťování hostování tuzemských a zahraničních umělců a uměleckých souborů, tvorba a produkce koncertní činnosti a hudebně-dramatických pořadů a vystoupení včetně nahrávání zvukových, zvukově-obrazových a obrazových záznamů, dabingu, tvorba rozhlasových a televizních pořadů, fotografování a filmová produkce, ediční činnost, vydávání odborných tiskovin, hudebnin, publikací a materiálů v oblasti hudby na papírových a elektronických nosičích, půjčování a pronájem zvukových a obrazových nahrávacích zařízení, nahaných zvukových nosičů a zvukově-obrazových a obrazových záznamů, filmů, hudebních nástrojů, hudebnin a notového materiálu, výchovná a vzdělávací činnost v oblasti kultury, pořádání výchovných a tematických koncertů a setkání s mládeží, organizování odborných besed, seminářů, konferencí a festivalů, rozšiřování uměleckých děl, zejména hudebnin, včetně zvukových, zvukově-obrazových a obrazových záznamů na papírových a elektronických nosičích, zajišťování služeb nahrávacích studií a koncertních sálů včetně jejich pronajímání, zprostředkování zpravodajství, odborná poradenská a konzultační činnost v oblasti kultury a vzdělávání, zejména v hudebním oboru, hudebně-dramatické a dramatické tvorbě, v oblasti uměleckých soutěží a festivalů, hudebnin a zvukových a (nebo) zvukově obrazových záznamů, vše v rámci této třídy.

- (730) **Němcová Miriam Mgr.**, Čs. armády 368/5, Praha 6, Bubeneč, 16000, CZ

- (210) **O-564903**  
(220) 26.06.2020  
(320) 26.06.2020  
(511) 9, 35, 42  
(540)



- (510) (9) interaktivní databáze, elektronické databáze, nahaný obsah (počítačové programy, data a informace), aplikační software, aplikační software do osobních počítačů pro systémy na kontrolu dokumentů, aplikační software ke stažení pro chytré telefony, aplikační software osobních počítačů pro správu systémů na kontrolu dokumentů, aplikační software pro bezdrátová zařízení, aplikační software pro mobilní telefony, aplikace ke vyhledávání informací, aplikace ke stažení pro použití s mobilními zařízeními, aplikace pro komunikaci mezi stroji [M2M], aplikace pro řízení pracovních postupů (workflow), adaptivní software, animační software, balíčky integrovaného softwaru, počítačový software na zpracování komunikací; (35) firemní plánování, obchodní služby a informace pro spotřebitele, zprostředkování obchodů, reklama a propagace, marketing, aktualizace reklamních informací v počítačové databázi, administrativní zpracování dat, obchodní analýzy, průzkum a informační služby; (42) služby v oblasti informačních technologií v rámci této třídy, údržba a instalace počítačových programů, služby v oblasti informačních technologií, vývoj softwaru, programování a implementace softwaru, pronájem počítačového softwaru a programů, tvorba počítačových systémů, software jako služba, software jako služba pro provádění a správu rezervací, konzultační, poradenské a informační služby v oblasti informačních technologií, management počítačových projektů v oblasti elektronického zpracování dat [EDP], monitorování počítačových systémů na dálku, návrh a vývoj počítačových systémů.  
(591) Barevná  
(730) **Reservanto s.r.o.**, Mrštíkova 399/2a, Liberec, Liberec III-Jeřáb, 46007, CZ  
(740) **BOHEMIA PATENT**, Ing. Jana Vandělíková, Peterská 1136/12, Praha 1, Nové Město, 11000



(210) **O-564936**  
(220) 29.06.2020  
(320) 29.06.2020  
(511) 9, 16, 28  
(540)



(510) (9) audio CD, DVD, gramofonové desky, interaktivní DVD, pořadače na CD, pouzdra na DVD, pouzdra na ukládání CD, nosiče zvukových nahrávek; (16) sběratelské karty, papírové plakáty, fotoalba a alba pro sběratele, pouzdra speciálně upravená k uložení sportovních sběratelských karet, plastové zásobníky na baseballové karty, papírmické zboží; (28) dětské stavebnice, skládací puzzle, akční figurky na hraní, figurky [hračky], hračky, hry a žertovné předměty, modely figurek.  
(591) Barevná  
(730) **Kaszycki Tereza**, Čiklova 624/7, Praha 2, Nusle, 12800, CZ

(210) **O-564937**  
(220) 29.06.2020  
(320) 29.06.2020  
(511) 25, 26, 35  
(540)

[ 'jɪndřɪxu:f 'ɦradɛts ]

(510) (25) pokrývky hlavy, barety, čepice, čepice s kšiltlem, čepice s bambulí, klobouky, klobouky proti slunci, kšilty, módní klobouky, šátky, bermudy, bikiny, bundy, bundy a krátké kabáty s výplní, dámské kabáty, dámské kalhotky, dámské košile, dámské kostýmy, dámské oděvy, dámské šaty, dámské svrchní oděvy, dámské spodní prádlo, domácí oděvy, domácí župany, džínové bundy, džínové oděvy, džíny, hedvábné oděvy, kabáty, kalhoty, kalhoty na jógu, kombinézy, košile, kostýmy, kostýmky se sukní, krátké kabáty, kravaty, letní šaty, mikiny, minisukně, neformální oblečení, oděvní opasky, oděvy plážové, oděvy pro dívky, oděvy pro sport, pánské kabáty, pánské plavky, pánské ponožky, pánské spodní prádlo, pásky, plesové šaty, pletené kabátky, pletené oděvy, pyžama, saka, šály, šaty, boty, dámská obuv, lodičky (obuv), kotníčkové boty, mokasíny, obuv na pláž, obuv pánská, obuv sportovní, plážová obuv, plátěná obuv; (26) nášivky [galanterie]; (35) maloobchodní prodej oblečení, maloobchodní prodej obuvi, velkoobchodní prodej oblečení, velkoobchodní prodej obuvi.  
(730) **DENTALPOINT s.r.o.**, Růžová 41, Jindřichův Hradec, Jindřichův Hradec II, 37701, CZ  
(740) Mgr. PETR ŽIŽKA, advokátní kancelář, Mgr. Petr Žižka, Sedláčkova 209/16, Plzeň, Vnitřní Město, 30100

(210) **O-564945**  
(220) 30.06.2020  
(320) 30.06.2020  
(511) 9, 35, 42  
(540)

**Orkist.**

(510) (9) počítačové programy (stahovatelné), počítačový software (nahráný), počítačové aplikace; (35) aktualizace a údržba dat v počítačových databázích, marketing v rámci softwarového publikování, obchodní informace, obchodní informace a rady pro spotřebitele ve výběru produktů a služeb, obchodní zprostředkovatelské služby, podpora prodeje jiných osob, poskytování informací o obchodních kontaktech, sjednávání a uzavírání obchodních transakcí pro třetí strany, sjednávání obchodních smluv pro jiné osoby, vyhledávání údajů v počítačových souborech pro jiné osoby, zprostředkování obchodních informací; (42) aktualizace

počítačového softwaru, externí zálohování dat, instalace počítačového softwaru, počítačové programování, poradenství v oblasti počítačového softwaru, pronájem počítačového softwaru, tvorba počítačového softwaru, údržba počítačového softwaru, ukládání elektronických dat, vývoj počítačových platforem.

(591) Barevná  
(730) **changing.legal a.s.**, Salvátorská 931/8, Praha 1, Staré Město, 11000, CZ  
(740) **LORENC IP** advokátní a patentová kancelář s.r.o., Mgr. Lukáš Lorenc, Štefánikova 256/34, Praha 5, Smíchov, 15000

(210) **O-564947**  
(220) 30.06.2020  
(320) 30.06.2020  
(511) 35, 41, 42  
(540)

**Arts Bay**

(510) (35) propagační činnost, reklama, pomoc při řízení obchodní činnosti, obchodní administrativa, kancelářské práce, výstavy reklamní nebo komerční, organizace reklamních nebo komerčních výstav, komerční správa výstavních prostor (komerčních nebo reklamních), aukce, dražby, provádění dražeb, internetová prezentace uměleckých děl a starožitností, internetová aukce uměleckých děl a starožitností, prezentace uměleckých děl, zprostředkování v oblasti obchodu s uměleckými předměty, uměleckými díly, starožitnostmi a kulturními památkami, zprostředkování v oblasti obchodu v oblasti výtvarného umění, včetně nákupu a prodeje uměleckých děl, doplňování a rozšiřování uměleckých sbírek (nákup a prodej), merchandising, franchising, rozesílání reklamních materiálů zákazníkům, umělecká agentura (obchodní management výkonných umělců), předvádění zboží prostřednictvím internetu za účelem reklamy a/nebo prodeje, přeskupování a shromažďování (kromě dopravy) různých výrobků pro třetí osoby za účelem umožnit spotřebitelům pohodlně vybrat a prohlížet a kupovat (kromě přepravy) prostřednictvím katalogu a/nebo internetu a/nebo zásilkového prodeje, zásilkový prodej zboží a maloobchodní činnost v oblasti uměleckých předmětů, uměleckých děl, soch, starožitností, kulturních památek, předmětů kulturní hodnoty, audiovizuálních děl, nosičů záznamů nahraných i nenahraných, hudby, filmů, fotografií, obrazů, audio a/nebo vizuálních děl, dekorativních nebo ozdobných předmětů, stělných zbraní, výrobků ze skla a porcelánu, kovových výrobků, šperků, bižuterie, hudebních nástrojů, papírových výrobků, výrobků z papíru a/nebo z kartónu, tiskovin, publikací, knih, učebnic, reklamních a propagačních předmětů, pořádání kulturních, sportovních, obchodních a zábavních atrakcí k propagačním účelům, umělecká reklama; (41) výchova, vzdělávání, zábava, sportovní a kulturní aktivity, provozování umělecké galerie, organizace a provozování výstav uměleckých děl, fotografií, audiovizuálních děl a výtvarných děl pro kulturní nebo vzdělávací účely, představení a předvádění uměleckých děl pro kulturní nebo vzdělávací účely, umělecké fotografování, tvorba výtvarných uměleckých děl, agenturní činnost v oblasti kultury, zprostředkování v oblasti kultury, výchovy, zábavy, tvorba a organizování zábavných, kulturních nebo vzdělávacích představení, organizace společenských a kulturních akcí, organizace, provozování a provádění her a soutěží i veřejných, výstavní činnost v oblasti kultury, zábavy, výchovy nebo vzdělávání, nakladatelské a vydavatelské služby, půjčování a pronájem obrazů, dekorací, uměleckých děl, fotografií, soch; (42) služby v oblasti informačních technologií, vývoj softwaru, programování a implementace softwaru, webhostingové služby a software jako služba a pronájem softwaru, platforma jako služba (PAAS), konzultační služby v oboru software jako služba (SAAS), poskytování aplikačních služeb (ASP), poskytování dočasného používání softwarových aplikací bez možnosti stažení, poskytování on-line softwaru bez možnosti stažení, poskytování dočasného používání obchodního softwaru bez možnosti stažení, interiérová výzdoba výstav a technické projektové studie pro výstavy, designerské služby, design grafický, umělecký, obalový, design interiérů, design oděvní, průmyslový, umělecký design v propagaci a reklamě, grafické služby, počítačová grafika a design, příprava a vypracování technických návrhů, kresličské práce, poradenská, návrhářská, aranžérská a designerská činnost, navrhování vnější úpravy výrobků, design, poradenská

a konzultační činnost v oblasti umění a odborné poradenství v oblasti uměleckých předmětů spadající do této třídy, zejména v otázkách stáří, pravosti a původu děl, znalecké posudky uměleckých děl, ověřování pravosti uměleckých děl, služby grafické, vědecký výzkum, muzejní průzkumy, vše v rámci této třídy.

(730) **Artsbay, s.r.o.**, Patočkova 711/5, Praha 6, Střešovice, 16900, CZ

(740) Dana Lukajová, patentový zástupce, Voršilská 130/10, Praha 1, Nové Město, 11000

(210) **O-564948**

(220) 30.06.2020

(320) 30.06.2020

(511) 3, 14

(540)

### Ushi

(510) (3) kosmetické přípravky, toaletní přípravky; (14) drahé kovy a jejich slitiny a zboží z drahých kovů nebo jimi potažené, šperky, drahé kameny, náramky, náhrdelníky, náušnice, hodinky a přístroje pro měření času.

(730) **Melicherík Petr Bc.**, Dukelská 459/48, Jeseník, 79001, CZ

(210) **O-564959**

(220) 30.06.2020

(320) 30.06.2020

(511) 39, 41, 43

(540)

### Kostka škola

(510) (39) rezervace dopravy, rezervace letenek, rezervace místenek, zprostředkování dopravy, organizování a pořádání výletů a cest, organizování okružních jízd, organizování a rezervace exkurzí a poznávacích výletů, doprava a přeprava, včetně autobusové a automobilové, doprava při prohlídkách památek, logistika v dopravě, osobní doprava, přeprava cestujících, pronájem autobusů, automobilů, garáží a skladů, vše v rámci této třídy; (41) výuka, vzdělávací služby v oblasti práva a bankovních, cestovního ruchu, turismu a rekreologie, vzdělávací služby v oblasti hudební a výtvarné výchovy, vzdělávací služby v oblasti informačních technologií, humanitních studií, psychologie, žurnalistiky a médií, vzdělávací služby v oblasti předškolního vzdělávání, mateřské školy, vzdělávací služby poskytované středními školami včetně gymnázií, akademie (vzdělávání), vzdělávací služby poskytované vysokými školami, vzdělávací a školicí služby se zaměřením na výuku jazyků, vyučování (výchovné služby), soukromá výuka, vzdělávání na internátních školách, zkoušení (pedagogická činnost), pořádání plesů, poskytování hudby online bez možnosti stažení, rozhlasová zábava, služby reportérů (zpravodajství), výroba rozhlasových programů, pořádání soutěží (vzdělávacích nebo zábavných), pořádání sportovních soutěží, tělovýchova a praktický výcvik, pronájem sportovišť, stadionů, tenisových dvorců, tréninkových simulátorů, pronájem uměleckých děl, provozování sportovních zařízení, služby klubů zdraví (zdravotní a kondiční cvičení), sportovní tábory, školení, průvodcovské služby v rámci této třídy, vedení túr s horským průvodcem, konzultační služby v oblasti vzdělávání, poradenství pro volbu povolání (v oblasti vzdělávání nebo školení), poskytování informací v oblasti vzdělávání, poskytování informací v oblasti zábavy, poskytování informací v oblasti rekreačních aktivit, profesionální rekválifikace, dálkové vzdělávání, vydávání knih, organizování a vedení vzdělávacích seminářů, pořádání a vedení workshopů a symposií, vše v rámci této třídy; (43) jídelny, dětské jesle, domovy pro seniory, prázdninové tábory (ubytování), rezervace přechodného ubytování, rezervace ubytování v hotelech, penzionech, zajištění ubytování a stravování, vše v rámci této třídy.

(730) **Střední škola Kostka s.r.o.**, Pod Pecníkem 1666, Vsetín, 75501, CZ

(210) **O-564975**

(220) 30.06.2020

(320) 30.06.2020

(511) 35, 38, 41, 43

(540)

### XACT

(510) (35) reklamní a propagační služby, reklamní, reklamní a propagační služby on-line, služby v oblasti reklamy a propagace prodeje, reklamní služby poskytované prostřednictvím sociálních médií, komunikačních kanálů, blogů a digitálních sítí, marketingové služby, marketingové služby on-line, produktový marketing, event marketing (získávání zákazníků pořádáním akcí), marketingové studie a analýzy, marketingové služby poskytované prostřednictvím sociálních médií, komunikačních kanálů, blogů a

digitálních sítí, marketing zboží a služeb pro třetí osoby, propagační marketing, přímý marketing, partnerský marketing, cílený marketing, digitální marketing, marketingové poradenství, marketingové informace, obchodní marketingové služby, marketingové prognózy, příprava marketingových plánů, pořizování marketingových zpráv, plánování a vývoj marketingových strategií a koncepcí, správa v oblasti marketingu, analýza marketingových trendů, poradenství v obchodním marketingu, příprava a pořádání marketingových akcí, propagace, reklama a marketing on-line webových stránek, poskytování marketingových informací prostřednictvím internetových stránek, inzerce a inzertní služby, zpracování, vydávání, aktualizování, zveřejňování, vyhlášení a rozšiřování reklamních, inzertních, marketingových, propagačních a náborových materiálů a textů, pronajímání obchodních a reklamních ploch, poskytování a pronájem prostoru, času, materiálů a médií pro reklamu, grafická úprava pro reklamní účely, zpracování textů, vylepování plakátů, služby vztahů s veřejností (public relations), styk s veřejností, konzultace a poradenské služby v oboru styku s veřejností, poradenství v oblasti komunikační strategie při styku s veřejností, služby mediální agentury, služby komunikační agentury, služby agentury v oblasti public relations, služby marketingové agentury, služby reklamní agentury, služby modelingové a módní agentury pro reklamní účely, mediální komunikace, krizová komunikace, produktová komunikace, služby strategie mediální komunikace, inzertní komunikace, personální komunikace, komunikace na sociálních sítích, produkce a distribuce televizních a rozhlasových reklam, nahrávání video a audio nahrávek pro reklamní účely, vydávání a zveřejňování reklamních textů, prezentace zboží a služeb v komunikačních médiích pro účely maloobchodu a velkoobchodu, organizování obchodních a reklamních akcí a výstav, pomoc v obchodní a podnikatelské činnosti, pomoc při řízení obchodní a podnikatelské činnosti, organizace, provozování a kontrola prodeje a propagačních motivačních programů, organizování, provozování a kontrola věrnostních a motivačních programů, vedení motivačních programů pro zaměstnance, řízení lidských zdrojů a náborové služby, personální poradenství, management a administrativní služby, obchodní management, řízení obchodní a hospodářské činnosti, obchodní administrativa a kancelářské práce, administrativní podpora a zpracování dat, účetnictví, vedení účetních knih a revize účtů (audity), obchodní a podnikatelský průzkum, průzkum trhu a obchodní analýzy, průzkum veřejného mínění, poradenství v oblasti průzkumu trhu, analýzy trhu a veřejného mínění, monitoring tisku (průzkum tisku), analýza obchodních dat, sběr a systematizace dat z obchodní a podnikatelské činnosti, vyhledávání dat pro třetí osoby, zpracování, systematizace a správa dat, automatizované zpracování dat, vytváření, vedení a správa počítačových databází, řízení počítačových databází, sběr informací do počítačových databází, kompilování a systematizace informací do počítačových databází, obchodní zprostředkovatelské služby, předvádění zboží a služeb pro komerční účely, informační, zprostředkovatelská činnost v oblasti obchodu a služeb v oblasti propagace, reklamy, podnikového poradenství a obchodního managementu, informační, konzultační a poradenské služby v rámci výše uvedených služeb ve třídě 35; (38) počítačová komunikace, elektronická pošta, přenos zpráv a obrázků pomocí počítače, služby rozhlasového a televizního vysílání, tisková agentura, zařízení a vybavení pro počítačové sítě a pro datovou komunikaci, informační, konzultační a poradenské služby v rámci výše uvedených služeb ve třídě 38; (41) sportovní a kulturní činnosti, služby v oblasti vzdělávání, zábavy, kultury a sportu, provozování a pronájem zařízení a vybavení ke vzdělávání, zábavě, kultuře a sportu, pořádání a organizování vzdělávacích, kulturních, společenských, sportovních, soutěžních a zábavních akcí, pořádání, vedení a organizování konferencí, kongresů, sněmů, seminářů, kurzů, workshopů, výstav, veletrhů, soutěží, módních přehlídek, gala večírků, živých vystoupení, představení a setkání v oblasti vzdělávání, zábavy, kultury a sportu, zábava ve formě světelných show, služby v oblasti živých vystoupení, organizování jevištních představení, organizování motivačních programů, organizování zážitkových a motivačních akcí, zvuková, obrazová a multimediální produkce a fotografie, produkce pořadů a filmů, produkce rozhlasových a televizních programů a pořadů, výroba grafických filmových klipů, služby pořizování a produkce zvukových, filmových, video a televizních nahrávek a záznamů, služby v oblasti nahrávání zvuku a video zábavy, služby úpravy audio a video nahrávek, audio a video nahrávací služby, filmová, televizní, video a audio produkce, výroba a produkce filmů a videofilmů, prezentace video filmů, střih, zpracování a editování video pásků, fotografování, hudební produkce, zveřejňování, oznamování a psaní textů a tiskových zpráv, vydávání publikací, tiskovin, časopisů a magazinů, konferenční služby, vzdělávací a školicí služby, vzdělávací a školicí služby v oblasti styku s veřejností, vzdělávací a školicí kurzy, kurzy osobního rozvoje a sebezprezentace, lektorská, publikační a vydavatelská činnost, služby

umělecké a módní agentury v rámci této třídy, informační, konzultační a poradenské služby v rámci výše uvedených služeb ve třídě 41; (43) cateringové služby (poskytování jídla a nápojů), informační, konzultační a poradenské služby v rámci výše uvedených služeb ve třídě 43.

- (730) **Agentura Xact s.r.o.**, Ruská 473/8, Praha 10, Vršovice, 10100, CZ  
(740) Mgr. Martina Zdvihalová, Ph.D. - patentová a právní kancelář, Mgr. Martina Zdvihalová Ph.D., K Pazderně 2031, Benešov, 25601

- (210) **O-564976**  
(220) 30.06.2020  
(320) 30.06.2020  
(511) 35, 38, 41, 43  
(540)

XACTV.

- (510) (35) reklamní a propagační služby, reklamní, reklamní a propagační služby on-line, služby v oblasti reklamy a propagace prodeje, reklamní služby poskytované prostřednictvím sociálních médií, komunikačních kanálů, blogů a digitálních sítí, marketingové služby, marketingové služby on-line, produktový marketing, event marketing (získávání zákazníků pořádáním akcí), marketingové studie a analýzy, marketingové služby poskytované prostřednictvím sociálních médií, komunikačních kanálů, blogů a digitálních sítí, marketing zboží a služeb pro třetí osoby, propagační marketing, přímý marketing, partnerský marketing, cílený marketing, digitální marketing, marketingové poradenství, marketingové informace, obchodní marketingové služby, marketingové prognózy, příprava marketingových plánů, pořizování marketingových zpráv, plánování a vývoj marketingových strategií a koncepcí, správa v oblasti marketingu, analýza marketingových trendů, poradenství v obchodním marketingu, příprava a pořádání marketingových akcí, propagace, reklama a marketing on-line webových stránek, poskytování marketingových informací prostřednictvím internetových stránek, inzerce a inzertní služby, zpracování, vydávání, aktualizování, zveřejňování, vyhlášení a rozšiřování reklamních, inzertních, marketingových, propagačních a náborových materiálů a textů, pronajímání obchodních a reklamních ploch, poskytování a pronájem prostoru, času, materiálů a médií pro reklamu, grafická úprava pro reklamní účely, zpracování textů, vylepování plakátů, služby vztahů s veřejností (public relations), styk s veřejností, konzultace a poradenské služby v oboru styku s veřejností, poradenství v oblasti komunikační strategie při styku s veřejností, služby mediální agentury, služby komunikační agentury, služby agentury v oblasti public relations, služby marketingové agentury, služby reklamní agentury, služby modelingové a módní agentury pro reklamní účely, mediální komunikace, krizová komunikace, produktová komunikace, služby strategie mediální komunikace, inzertní komunikace, personální komunikace, komunikace na sociálních sítích, produkce a distribuce televizních a rozhlasových reklam, nahrávání video a audio nahrávek pro reklamní účely, vydávání a zveřejňování reklamních textů, prezentace zboží a služeb v komunikačních médiích pro účely maloobchodu a velkoobchodu, organizování obchodních a reklamních akcí a výstav, pomoc v obchodní a podnikatelské činnosti, pomoc při řízení obchodní a podnikatelské činnosti, organizace, provozování a kontrola prodeje a propagačních motivačních programů, organizování, provozování a kontrola věrnostních a motivačních programů, vedení motivačních programů pro zaměstnance, řízení lidských zdrojů a náborové služby, personální poradenství, management a administrativní služby, obchodní management, řízení obchodní a hospodářské činnosti, obchodní administrativní a kancelářské práce, administrativní podpora a zpracování dat, účetnictví, vedení účetních knih a revize účtů (audity), obchodní a podnikatelský průzkum, průzkum trhu a obchodní analýzy, průzkum veřejného mínění, poradenství v oblasti průzkumu trhu, analýzy trhu a veřejného mínění, monitoring tisku (průzkum tisku), analýza obchodních dat, sběr a systematizace dat z obchodní a podnikatelské činnosti, vyhledávání dat pro třetí osoby, zpracování, systematizace a správa dat, automatizované zpracování dat, vytváření, vedení a správa počítačových databází, řízení počítačových databází, sběr informací do počítačových databází, kompilování a systematizace informací do počítačových databází, obchodní zprostředkovatelské služby, předvádění zboží a služeb pro komerční účely, informační, zprostředkovatelská činnost v oblasti obchodu a služeb v oblasti propagace, reklamy, podnikového poradenství a obchodního managementu, informační, konzultační a poradenské služby v rámci výše uvedených služeb ve třídě 35; (38)

počítačová komunikace, elektronická pošta, přenos zpráv a obrázků pomocí počítače, služby rozhlasového a televizního vysílání, tisková agentura, zařízení a vybavení pro počítačové sítě a pro datovou komunikaci, informační, konzultační a poradenské služby v rámci výše uvedených služeb ve třídě 38; (41) sportovní a kulturní činnosti, služby v oblasti vzdělávání, zábavy, kultury a sportu, provozování a pronájem zařízení a vybavení ke vzdělávání, zábavě, kultuře a sportu, pořádání a organizování vzdělávacích, kulturních, společenských, sportovních, soutěžních a zábavních akcí, pořádání, vedení a organizování konferencí, kongresů, sněmů, seminářů, kurzů, workshopů, výstav, veletrhů, soutěží, módních přehlídek, gala večírků, živých vystoupení, představení a setkání v oblasti vzdělávání, zábavy, kultury a sportu, zábava ve formě světelných show, služby v oblasti živých vystoupení, organizování jevištních představení, organizování motivačních programů, organizování zážitkových a motivačních akcí, zvuková, obrazová a multimediální produkce a fotografie, produkce pořadů a filmů, produkce rozhlasových a televizních programů a pořadů, výroba grafických filmových klipů, služby pořizování a produkce zvukových, filmových, video a televizních nahrávek a záznamů, služby v oblasti nahrávání zvuku a video zábavy, služby úpravy audio a video nahrávek, audio a video nahrávací služby, filmová, televizní, video a audio produkce, výroba a produkce filmů a videofilmů, prezentace video filmů, střih, zpracování a editování video pásků, fotografování, hudební produkce, zveřejňování, oznamování a psaní textů a tiskových zpráv, vydávání publikací, tiskovin, časopisů a magazinů, konferenční služby, vzdělávací a školicí služby, vzdělávací a školicí služby v oblasti styku s veřejností, vzdělávací a školicí kurzy, kurzy osobního rozvoje a sebeorganizace, lektorská, publikační a vydavatelská činnost, služby umělecké a módní agentury v rámci této třídy, informační, konzultační a poradenské služby v rámci výše uvedených služeb ve třídě 41; (43) cateringové služby (poskytování jídla a nápojů), informační, konzultační a poradenské služby v rámci výše uvedených služeb ve třídě 43.

- (730) **Agentura Xact s.r.o.**, Ruská 473/8, Praha 10, Vršovice, 10100, CZ  
(740) Mgr. Martina Zdvihalová, Ph.D. - patentová a právní kancelář, Mgr. Martina Zdvihalová Ph.D., K Pazderně 2031, Benešov, 25601

- (210) **O-564977**  
(220) 30.06.2020  
(320) 30.06.2020  
(511) 35, 36, 41, 42  
(540)

 NEMO REPORT

- (510) (35) administrativní služby, aktualizace a údržba dat v počítačových databázích, aktualizace a údržba dat v rejstřících, marketing, marketing v rámci softwarového publikování, obchodní zprostředkovatelské služby, poskytování obchodních informací a rady pro spotřebitele ve výběru produktů a služeb, poskytování obchodních informací prostřednictvím webových stránek, sběr údajů do počítačových databází, sestavování katalogů informací pro obchodní či reklamní účely, systemizace údajů do počítačových databází, vedení počítačové evidence, vyhledávání údajů v počítačových souborech pro jiné osoby, zpracování textu; (36) služby v oblasti nemovitostí, zprostředkování v oblasti nemovitostí; (41) online vydávání elektronických knih a časopisů, pořádání a vedení konferencí, pořádání a vedení kongresů, pořádání a vedení osobních vzdělávacích fór, pořádání a vedení seminářů, pořádání a vedení workshopů (školení), předávání know-how (odborné vzdělávání); (42) ukládání elektronických dat, konverze počítačových programů a dat, s výjimkou fyzické konverze, počítačové programování, poskytování informací v oblasti o počítačových technologiích a programování prostřednictvím webových stránek, pronájem počítačového softwaru, software jako služba (SaaS), technologické poradenství.
- (591) Barevná  
(730) **MyNEMO Report s.r.o.**, Náměstí Přemyslůvců 14/11, Nymburk, 28802, CZ  
(740) MACEK.LEGAL, Mgr. Daniel Macek, Haštalská 1072/6, Praha 1, Staré Město, 11000

(210) **O-564978**  
(220) 30.06.2020  
(320) 30.06.2020  
(511) 25, 35, 40  
(540)



(510) (25) oděvy pro vysoké postavy, oděvy nadměrných velikostí, obuv nadměrných velikostí, pokrývky hlavy; (35) maloobchodní a velkoobchodní prodej oděvů pro vysoké postavy, oděvů nadměrných velikostí, obuvi nadměrných velikostí a pokrývek hlavy; (40) zakázková výroba oděvů pro vysoké postavy, oděvů nadměrných velikostí, obuvi nadměrných velikostí a pokrývek hlavy.

(591) Barevná  
(730) **Jílek Viktor Ing.**, Průběžná 10, Plzeň, 31200, CZ  
(740) Jindyne s.r.o., U Statku 77, Mnichovo Hradiště, Hněvůsvice, 29501

(210) **O-564987**  
(220) 01.07.2020  
(320) 01.07.2020  
(511) 9, 16, 28  
(540)

### Kasmark

(510) (9) audio CD, DVD, gramofonové desky, interaktivní DVD, pořadače na CD, pouzdra na DVD, pouzdra na ukládání CD, nosiče zvukových nahrávek; (16) sběratelské karty, papírové plakáty, fotoalba a alba pro sběratele, pouzdra speciálně upravená k uložení sportovních sběratelských karet, plastové zásobníky na baseballové karty, papírmické zboží; (28) dětské stavebnice, skládací puzzle, akční figurky na hraní, figurky [hračky], hračky, hry a žertovné předměty, modely figurek.

(730) **Kaszycki Tereza**, Čiklova 624/7, Praha 2, Nusle, 12800, CZ

(210) **O-564990**  
(220) 01.07.2020  
(320) 01.07.2020  
(511) 6, 21, 35, 40  
(540)



(510) (6) žaluzie, rolety, exteriérové i interiérové kovové pergoly, mříže, vrata kovové, sítě proti hmyzu, zámečnické výrobky, stínící techniky, truhlíky, květináče, obaly na květináče, vše kovové; (21) truhlíky-okenní truhlíky, obaly na květináče, ne papírové; (35) obchodování – nákup a prodej stínící techniky – rolety, žaluzie exteriérové i interiérové, látkové stínění, garážová vrata, brány, mříže, markýzy, pergoly, sítě proti hmyzu, zámečnické výrobky, truhlíky, obaly na květináče, samozavlažovací truhlíky, květináče a obaly na ně, textilní rolety, textilní exteriérové stínění, japonské stěny, dělicí zástěny, bambusové žaluzie, i dřevěné, dřevěné konstrukce; (40) výroba na zakázku předokenních rolet, sítí proti hmyzu, zámečnických výrobků, truhlíků, obalů na květináče, stínící techniky, květináčů, textilního exteriérového stínění i interiérového, baldachýnů, pergol, textilních plachet (látky), brán, vrat, plotů, sloupků upevňujících držáky – kovových, dřevěných konstrukcí.

(591) Barevná  
(730) **Zmydlená Michaela**, Jenečská 96, Hostouň, 27353, CZ

(210) **O-564996**  
(220) 01.07.2020  
(320) 01.07.2020  
(511) 35, 41, 43  
(540)



HYDROPOLIS PRAHA  
CENTRUM VODA A ŽIVOT

(510) (35) reklama, propagace a styk s veřejností; (41) organizování konferencí, výstav a soutěží, vzdělávání a školící služby, pronájem zařízení a vybavení ke vzdělávání, zábavě sportu a kultuře, zábavní a tematické parky, poutě, zoo a muzea; (43) poskytování jídel a nápojů.

(591) Barevná  
(730) **Pražská vodohospodářská společnost a.s.**, Žatecká 110/2, Praha 1, Staré Město, 11000, CZ

(210) **O-564997**  
(220) 01.07.2020  
(320) 01.07.2020  
(511) 35, 41, 43  
(540)



HYDROPOLIS  
PRAHA

(510) (35) reklama, propagace a styk s veřejností; (41) organizování konferencí, výstav a soutěží, vzdělávání a školící služby, pronájem zařízení a vybavení ke vzdělávání, zábavě sportu a kultuře, zábavní a tematické parky, poutě, zoo a muzea; (43) poskytování jídel a nápojů.

(591) Barevná  
(730) **Pražská vodohospodářská společnost a.s.**, Žatecká 110/2, Praha 1, Staré Město, 11000, CZ

(210) **O-564998**  
(220) 01.07.2020  
(320) 01.07.2020  
(511) 35, 41, 43  
(540)

### Hydropolis Praha

(510) (35) reklama, propagace a styk s veřejností; (41) organizování konferencí, výstav a soutěží, vzdělávání a školící služby, pronájem zařízení a vybavení ke vzdělávání, zábavě sportu a kultuře, zábavní a tematické parky, poutě, zoo a muzea; (43) poskytování jídel a nápojů.

(730) **Pražská vodohospodářská společnost a.s.**, Žatecká 110/2, Praha 1, Staré Město, 11000, CZ

(210) **O-565056**

(220) 03.07.2020

(320) 03.07.2020

(511) 1, 3, 7

(540)

### AQUADOM

(510) (1) chemické výrobky určené pro průmysl, vědu a fotografii, jakož i pro zemědělství a lesnictví; (3) přípravky pro bělení a jiné prací prostředky, přípravky pro čištění, leštění, odmašťování a broušení, mýdla, parfumerie, vonné oleje, kosmetika, vlasové vody, zubní pasty; (7) vysavače na mokré i suché vysávání, elektrické stroje na čištění koberců, elektrické stroje na čištění koberců (šamponování), elektrické čisticí přístroje pro domácnost, stroje na zametání a vysávání, na čištění, mytí a praní, vysavače, kartáče pro vysavače, elektrické domácí vysavače, vysavače na kapaliny, sáčky do vysavačů, domácí vysavače, elektrické domácí stroje na vysávání.

(730) **Vaše DEDRA, s.r.o.**, Podhradní 69, Česká Skalice, 55203, CZ

(210) **O-565058**

(220) 03.07.2020

(320) 03.07.2020

(511) 3

(540)

### ELASTYS D-MED

(510) (3) kosmetické a toaletní přípravky.

(730) **D - Med s.r.o.**, Ruthardská 14, Kutná Hora, Kutná Hora-Vnitřní Město, 28401, CZ

(210) **O-565060**

(220) 03.07.2020

(320) 03.07.2020

(511) 5, 35, 44

(540)



(510) (5) léčiva a další farmaceutické přípravky, veterinářské výrobky, hygienické výrobky pro, léčebné účely, dietetické přípravky pro léčebné účely, potraviny pro batolata, náplastí, obvazový materiál, materiály pro plombování zubů a pro zubní otisky, dezinfekční přípravky, výrobky pro hubení škodlivých zvířat, fungicidy, herbicidy, deodoranty pro jiné účely než osobní hygienu, cigarety bez tabáku k léčebným účelům; (35) maloobchodní nebo velkoobchodní služby pro farmaceutické, veterinární a sanitární přípravky a lékařské potřeby, poskytování administrativní pomoci lékárnám v oblasti vedení seznamů léčivých přípravků, obchodní informační, konzultační a poradenské služby, poskytování obchodních informací pro spotřebitele, reklamní, marketingové a propagační služby; (44) provoz lékáren, služby zdravotní péče, veterinární služby, lékařské poradenství, příprava lékařských předpisů v lékárnách, farmaceutické služby.

(591) Barevná

(730) **Sanusia s.r.o.**, Kotíkovská 927/19, Plzeň, Severní Předměstí, 32300, CZ

(740) **MACH LEGAL**, advokátní kancelář s.r.o., JUDr. Tomáš Mach Ph.D., Viktora Huga 377/4, Praha 5, Smíchov, 15000

(210) **O-565061**

(220) 03.07.2020

(320) 03.07.2020

(511) 31, 35, 44

(540)



(510) (31) čerstvé jahody; (35) obchodování s čerstvými jahodami; (44) pěstování jahod, zemědělství.

(591) Barevná

(730) **Macháček Václav Ing.**, Musorgského 1065/8, Praha 4, 14800, CZ

(210) **O-565063**

(220) 03.07.2020

(320) 03.07.2020

(511) 5

(540)

### FRAXIFORTE

(510) (5) farmaceutické přípravky a látky.

(730) **Aspen Global Incorporated**, GBS Plaza, Cnr La Salette & Royal Roads, Grand Bay, MU

(740) **PATENTSERVIS Praha a.s.**, Na Podkovce 281/10, Praha 4, Podolí, 14700

(210) **O-565069**

(220) 03.07.2020

(320) 03.07.2020

(511) 32, 33, 35, 41, 43

(540)

### Bam Bu Dah

(510) (32) piva; (33) alkoholické nápoje; (35) propagace; (41) zábava, sportovní a kulturní činnosti; (43) služby poskytování stravování a nápojů, dočasné ubytování.

(730) **Westminster Management and Hospitality Services, s.r.o.**, Za Karlínským přístavem 683/4, Praha 8, 18600, CZ

(210) **O-565114**

(220) 07.07.2020

(320) 07.07.2020

(511) 9, 16, 35, 36, 37, 38, 41, 42

(540)

# Yettel.

(510) (9) přístroje a nástroje vědecké, námořní, geodetické, fotografické, filmové, optické přístroje a nástroje pro vážení, měření, signalizaci, kontrolu (monitorování), záchranu životů zařazené ve třídě 9 a přístroje a nástroje pro vyučování, přístroje a nástroje pro vedení, přepínání, přeměnu,

akumulaci, regulaci nebo řízení elektrického proudu, přístroje pro záznam, převod, přenos nebo reprodukci zvuku nebo obrazu, magnetické nosiče dat, optické nosiče dat, nahrávací disky, SD karty, micro SD karty, USB flash disky, paměťové karty, pevné disky, mechanismy pro přístroje na mince, počítačové stroje, přístroje pro zpracování dat a počítače, přístroje pro přenos zvuku a obrazu, telekomunikační přístroje, mobilní telekomunikační přístroje, mobilní telekomunikační handsety, počítačový hardware, počítačový software, počítačový software stažitelný z internetu, multimediální aplikace, PDA (osobní digitální asistent), kapesní PC, mobilní telefony, laptopy, telekomunikační síťové přístroje, řídicí software pro telekomunikační sítě a pro telekomunikační přístroje, kamery, fotoaparáty, MP3 a MP4 přehrávače, elektronické publikace (stažitelné), periodika v elektronické podobě, elektronické databáze a databázové produkty, informace a záznamy v elektronické podobě, informace, data a databázové informační produkty na nosičích nebo v elektronických, datových, informačních, počítačových a komunikačních sítích všeho druhu, kryty na mobilní telefony a počítače, ochranné fólie a pouzdra na mobilní telefony a počítače, části a příslušenství pro všechny výše uvedené výrobky spadající do této třídy; (16) tiskoviny, papírové etikety, formuláře, brožury, tištěné katalogy, tištěné manuály, tištěné referenční, uživatelské a jiné příručky, tištěné návody k použití a ostatní dokumentace pro výpočetní, telekomunikační a jiná technická zařízení a přístroje; (35) reklamní, inzertní a propagační činnost, marketing, prodej reklamního času inzertním, poskytování informací a jiných informačních produktů komerčního nebo reklamního charakteru, komerční využití internetu v oblastech komerčních internetových médií a vyhledávacích služeb, on-line inzerce, zprostředkování v obchodních vztazích - reklamní, inzertní a propagační činnost, pomoc při řízení obchodní činnosti, obchodní administrativy, kancelářské práce, maloobchodní a velkoobchodní služby v oblasti výše uvedených výrobků ve třídě 9 a on-line maloobchodní a velkoobchodní služby v oblasti výše uvedených výrobků ve třídě 9, zprostředkovatelská činnost v obchodu s výrobky výše uvedenými ve třídě 9, automatizované zpracování dat, systemizace informací do počítačových databází, průzkum trhu a analýza trhu, propagace elektronickou cestou také za pomoci internetových vyhledávačů, poradenství v oboru internetového marketingu, pronájem reklamních ploch, rozšiřování reklamních materiálů, průzkum veřejného mínění, shromažďování, klasifikace, aktualizace a uspořádání dat a správa a provozování databází s marketingovými informacemi, poskytování obchodních informací mimo jiné prostřednictvím internetu, prostřednictvím kabelové sítě nebo jiných forem přenosu dat, informační, konzultační a poradenské služby ve vztahu k výše uvedeným službám ve třídě 35, služby informačních brokerů a jiných profesionálních poskytovatelů informací, zejména v oblasti průzkumu trhu a produktový výzkum pro třetí osoby; (36) bankovníctví, faktoring, financování, financování formou koupě na splátky, finanční analýza, finanční hodnocení (pojištění, bankovníctví, nemovitosti), finanční informace, finanční poradenství, finanční řízení, finanční sponzorování, finanční zúčtovací střediska, finanční zúčtování, hypoteční bankovníctví, investování peněžitých prostředků, kapitálové investice, makléřské služby, obchodování s akciemi a dluhopisy, obchodování s cennými papíry, online bankovníctví, poradenství v oblasti pojištění, poskytování finančních informací prostřednictvím webových stránek, poskytování slev v zapojených provozovnách jiných osob pomocí členských karet, půjčky (financování), půjčky na splátky, půjčky se zástavou, služby týkající se průzkumu v oblasti financí, uzavírání pojištění, uzavírání pojištění proti požáru, uzavírání úrazového pojištění, uzavírání zdravotního pojištění, uzavírání životního pojištění, zajištění, zprostředkování pojištění; (37) provádění průmyslových, inženýrských, bytových a občanských staveb, výstavba, montáž, údržba, opravy a revize telekomunikačních, radiokomunikačních a datových strojů a zařízení, servis pro tuzemská i zahraniční telekomunikační a jiná zařízení, instalace, montáž, údržba, opravy a revize elektrických strojů, přístrojů a zařízení, instalace, montáž, údržba, opravy a revize měřicí a regulační techniky; (38) bezdrátové vysílání, elektronické nástěnky (telekomunikační služby), informace o telekomunikaci, komunikace po síti optických vláken, komunikace prostřednictvím mobilních telefonů, komunikace prostřednictvím počítačových terminálů, on-line přenos blahopřání, paging (rozhlás, telefon nebo jiné prostředky elektronické komunikace), poskytování diskusních místností na internetu, poskytování on-line fór, poskytování přístupu do databází, poskytování telekomunikačního připojení ke globální počítačové síti, poskytování telekomunikačních kanálů pro teleshopping, poskytování uživatelského přístupu do globální počítačové sítě, pronájem doby přístupu do globální počítačové sítě, pronájem faxových přístrojů, pronájem modemů, pronájem přístrojů pro přenos zpráv, pronájem telefonů, pronájem telekomunikačního zařízení, přenos digitálních souborů, přenos elektronické pošty, přenos faxem, přenos telegramů, přenos videa na

objednávku, přenos zpráv a obrázků pomocí počítačů, radiokomunikace, rozhlasové vysílání, satelitní přenos, služby hlasové pošty, služby zpravodajské agentury, směrovací a spojovací služby pro telekomunikace, streaming dat, telefonická komunikace, telefonní služby, telegrafická komunikace, telegrafní služby, telekonferenční služby, televizní vysílání, telexové služby, videokonferenční služby, vysílání kabelové televize, zasílání zpráv, spoje (telekomunikace), síťové telekomunikační služby, mobilní telekomunikační služby, telekomunikační portálové služby, internetové portálové služby, mobilní telekomunikační síťové služby, zprostředkovatelská činnost v oblasti telekomunikačních, mobilních telekomunikačních a datových komunikačních služeb, telekomunikační služby pevných linek, poskytování širokopásmového telekomunikačního přístupu, širokopásmové služby, vysílací služby, služby televizního vysílání, vysílací služby vztahující se k IP/TV nebo bázi IP/TV, poskytování přístupu k IP/TV, televizní služby poskytované prostřednictvím internet protokol technologie včetně IP/TV, služby internetového přístupu, služby e-mailových, textových a multimediálních zpráv, služby související s poskytováním přístupu k počítačovým sítím, zejména zajišťování, poskytování a pronájem přístupového času do datových sítí a databází, zvláště pak k internetu, poskytování přístupu k počítačovým databázím a komunikační služby s tím související, pomocné, podpůrné a asistenční služby v oblasti telekomunikací a telekomunikačních přístrojů, provozování sítí, zejména sítí telekomunikačních a datových, expertní poradenské a konzultační služby v oblasti telekomunikací a datových komunikačních služeb, plánovací a projektové služby v oblasti telekomunikačního vybavení, informační, konzultační a poradenské služby ve vztahu k výše uvedeným službám ve třídě 38, pronájem telekomunikačních přístrojů, pronájem přístrojů pro přenos dat; (41) vydavatelská a nakladatelská činnost, výchova a vzdělávání, školicí služby, zábava, sportovní a kulturní aktivity, interaktivní zábavní služby, služby elektronických a počítačových her poskytované prostřednictvím jakýchkoliv komunikačních sítí, zábavní a informační služby týkající se výše uvedených služeb poskytované prostřednictvím telekomunikačních sítí, poskytování zpravodajských informací, televizní zábavní služby, poskytování zábavy prostřednictvím televize a IP/TV, informační, konzultační a poradenské služby týkající se výše uvedených služeb ve třídě 41; (42) vývoj databází, aktualizace počítačového softwaru, analýza počítačových systémů, cloud computing, digitalizace dokumentů (skenování), elektronické sledování osobních identifikačních údajů za účelem odhalení internetové krádeže identity, elektronické sledování pohybů na kreditní kartě za účelem odhalení internetových podvodů, externí zálohování dat, grafický design propagačních materiálů, hosting webových stránek, instalace počítačového softwaru, konverze počítačových programů a dat s výjimkou fyzické konverze, kopírování počítačových programů, obnova počítačových dat, odblokování mobilních telefonů, platforma jako služba (PaaS), počítačové programování, poradenství v oblasti informačních technologií (IT), poradenství v oblasti internetového zabezpečení, poradenství v oblasti navrhování a vývoje počítačového hardwaru, poradenství v oblasti návrhové webových stránek, poradenství v oblasti počítačového softwaru, poradenství v oblasti počítačových technologií, poradenství v oblasti šifrování dat, poradenství v oblasti telekomunikačních technologií, poradenství v oblasti zabezpečení dat, poradenství v oblasti zabezpečení počítačů, poskytování informací o počítačových technologiích a programování prostřednictvím webových stránek, poskytování outsourcingových služeb v oblasti informačních technologií, pronájem počítačového softwaru, pronájem počítačů a přístrojů a zařízení na zpracování dat, pronájem webových serverů, provádění průzkumů, provozování internetových vyhledávačů, serverhosting, sledování počítačových systémů za účelem odhalení nepovoleného přístupu nebo úniku dat, sledování počítačových systémů za účelem odhalení poruch, software jako služba (SaaS), tvorba počítačového softwaru, tvorba počítačových systémů, údržba počítačového softwaru, vývoj počítačových platform, vývoj softwaru v rámci softwarového publikování, výzkum v oblasti telekomunikačních technologií, vzdálené monitorování počítačových systémů, vědecké a technologické služby a k nim vztahující se výzkum a vývoj, průmyslové analýzy a výzkum, výzkum v oblasti telekomunikací, datových služeb a telekomunikační technologie, navrhování (projektování), vývoj a analýzy počítačových, telekomunikačních a datových systémů, pronájem počítačů, telekomunikačních přístrojů a zařízení na zpracování dat, monitoring telekomunikačních a datových systémů, technické konzultační služby v oblasti informačních technologií, výpočetní, telekomunikační a datové techniky, inženýrské služby v oblasti informačních, telekomunikačních a datových technologií, návrh a vývoj počítačového hardware a software, IT služby, služby počítačového programování, programátorské služby, obnova počítačových dat, poradenství v oblasti

počítačového hardware a software, zálohování a kopírování počítačových programů, pronájem počítačů, tvorba, navrhování a vývoj počítačového software, instalace a údržba počítačového software, aktualizace počítačového software, pronájem počítačového software a hardware, převod (konverze) dat nebo dokumentů z fyzických nosičů na elektronické nosiče, převod (konverze) dat a počítačových programů (ne fyzická konverze), tvorba a správa webových stránek pro třetí osoby, webhosting, informační, konzultační a poradenské služby týkající se výše uvedených služeb ve třídě 42.

(591) Barevná

(730) PPF a.s., Evropská 2690/17, Praha 6, Dejvice, 16041, CZ

(740) Čermák a spol., JUDr. Karel Čermák Ph.D., LL.M., Elišky Peškové 735/15, Praha 5, Smíchov, 15000

(210) **O-565116**

(220) 07.07.2020

(320) 07.07.2020

(511) 9, 16, 35, 36, 37, 38, 41, 42

(540)



(510) (9) přístroje a nástroje vědecké, námořní, geodetické, fotografické, filmové, optické přístroje a nástroje pro vážení, měření, signalizaci, kontrolu (monitorování), záchranu životů zařazené ve třídě 9 a přístroje a nástroje pro vyučování, přístroje a nástroje pro vedení, přepínání, přeměnu, akumulaci, regulaci nebo řízení elektrického proudu, přístroje pro přenos zvuku a obrazu, telekomunikační přístroje, mobilní telekomunikační přístroje, mobilní telekomunikační handsety, počítačový hardware, počítačový software, počítačový software stažitelný z internetu, multimediální aplikace, PDA (osobní digitální asistent), kapesní PC, mobilní telefony, laptopy, telekomunikační síťové přístroje, řídicí software pro telekomunikační síť a pro telekomunikační přístroje, kamery, fotoaparáty, MP3 a MP4 přehrávače, elektronické publikace (stažitelné), periodika v elektronické podobě, elektronické databáze a databázové produkty, informace a záznamy v elektronické podobě, informace, data a databázové informační produkty na nosičích nebo v elektronických, datových, informačních, počítačových a komunikačních sítích všeho druhu, kryty na mobilní telefony a počítače, ochranné fólie a pouzdra na mobilní telefony a počítače, části a příslušenství pro všechny výše uvedené výrobky spadající do této třídy; (16) tiskoviny, papírové etikety, formuláře, brožury, tištěné katalogy, tištěné manuály, tištěné referenční, uživatelské a jiné příručky, tištěné návody k použití a ostatní dokumentace pro výpočetní, telekomunikační a jiná technická zařízení a přístroje; (35) reklamní, inzertní a propagační činnost, marketing, prodej reklamního času inzerentům, poskytování informací a jiných informačních produktů komerčního nebo reklamního charakteru, komerční využití internetu v oblastech komerčních internetových médií a vyhledávacích služeb, on-line inzerce, zprostředkování v obchodních vztazích - reklamní, inzertní a propagační činnost, pomoc při řízení obchodní činnosti, obchodní administrativa, kancelářské práce, maloobchodní a velkoobchodní služby v oblasti výše uvedených výrobků ve třídě 9 a on-line maloobchodní a velkoobchodní služby v oblasti výše uvedených výrobků ve třídě 9, automatizované zpracování dat, systemizace informací do počítačových databází, průzkum trhu a analýza trhu, propagace elektronickou cestou také za pomoci internetových vyhledávačů, poradenství v oboru internetového marketingu, pronájem reklamních ploch, rozšiřování reklamních materiálů, průzkum veřejného mínění, shromažďování, klasifikace, aktualizace a uspořádání dat

a správa a provozování databází s marketingovými informacemi, poskytování obchodních informací mimo jiné prostřednictvím internetu, prostřednictvím kabelové sítě nebo jiných forem přenosu dat, informační, konzultační a poradenské služby ve vztahu k výše uvedeným službám ve třídě 35, služby informačních brokerů a jiných profesionálních poskytovatelů informací, zejména v oblasti průzkumu trhu a produktový výzkum pro třetí osoby; (36) bankovníctví, faktoring, financování, financování formou koupě na splátky, finanční analýza, finanční hodnocení (pojištění, bankovníctví, nemovitosti), finanční informace, finanční poradenství, finanční řízení, finanční sponzoring, finanční zúčtovací střediska, finanční zúčtování, hypoteční bankovníctví, investování peněžitých prostředků, kapitálové investice, makléřské služby, obchodování s akciemi a dluhopisy, obchodování s cennými papíry, Online bankovníctví, poradenství v oblasti pojištění, poskytování finančních informací prostřednictvím webových stránek, poskytování slev v zapojených provozovnách jiných osob pomocí členských karet, půjčky (financování), půjčky na splátky, půjčky se zástavou, služby týkající se průzkumu v oblasti financí, uzavírání pojištění, uzavírání pojištění proti požáru, uzavírání úrazového pojištění, uzavírání zdravotního pojištění, uzavírání životního pojištění, zajištění, zprostředkování pojištění; (37) provádění průmyslových, inženýrských, bytových a občanských staveb, výstavba, montáž, údržba, opravy a revize telekomunikačních, radiokomunikačních a datových strojů a zařízení, servis pro tuzemská i zahraniční telekomunikační a jiná zařízení, instalace, montáž, údržba, opravy a revize elektrických strojů, přístrojů a zařízení, instalace, montáž, údržba, opravy a revize měřicí a regulační techniky; (38) bezdrátové vysílání, elektronické nástěnky (telekomunikační služby), informace o telekomunikaci, komunikace po síti optických vláken, komunikace prostřednictvím mobilních telefonů, komunikace prostřednictvím počítačových terminálů, on-line přenos blahopřání, paging (rozhlas, telefon nebo jiné prostředky elektronické komunikace), poskytování diskusních místností na internetu, poskytování on-line fór, poskytování přístupu do databází, poskytování telekomunikačního připojení ke globální počítačové síti, poskytování telekomunikačních kanálů pro teleshopping, poskytování uživatelského přístupu do globální počítačové sítě, pronájem doby přístupu do globální počítačové sítě, pronájem faxových přístrojů, pronájem modemů, pronájem přístrojů pro přenos zpráv, pronájem telefonů, pronájem telekomunikačního zařízení, přenos digitálních souborů, přenos elektronické pošty, přenos faxem, přenos telegramů, přenos videa na objednávku, přenos zpráv a obrázků pomocí počítačů, radiokomunikace, rozhlasové vysílání, satelitní přenos, služby hlasové pošty, služby zpravodajské agentury, směrovací a spojovací služby pro telekomunikace, streaming dat, telefonická komunikace, telefonní služby, telegrafická komunikace, telegrafní služby, telekonferenční služby, televizní vysílání, telexové služby, videokonferenční služby, vysílání kabelové televize, zasílání zpráv, spoje (telekomunikace), síťové telekomunikační služby, mobilní telekomunikační služby, telekomunikační portálové služby, internetové portálové služby, mobilní telekomunikační síťové služby, zprostředkovatelská činnost v oblasti telekomunikačních, mobilních telekomunikačních a datových komunikačních služeb, telekomunikační služby pevných linek, poskytování širokopásmového telekomunikačního přístupu, širokopásmové služby, vysílací služby, služby televizního vysílání, vysílací služby vztahující se k IP/TV nebo bázi IP/TV, poskytování přístupu k IP/TV, televizní služby poskytované prostřednictvím internet protokol technologie včetně IP/TV, služby internetového přístupu, služby e-mailových, textových a multimediálních zpráv, služby související s poskytováním přístupu k počítačovým sítím, zejména zajišťování, poskytování a pronájem přístupového času do datových sítí a databází, zvláště pak k internetu, poskytování přístupu k počítačovým databázím a komunikační služby s tím související, pomocné, podpůrné a asistenční služby v oblasti telekomunikací a telekomunikačních přístrojů, provozování sítí, zejména sítí telekomunikačních a datových, expertní poradenské a konzultační služby v oblasti telekomunikací a datových komunikačních služeb, plánovací a projektové služby v oblasti telekomunikačního vybavení, informační, konzultační a poradenské služby ve vztahu k výše uvedeným službám ve třídě 38, pronájem telekomunikačních přístrojů, pronájem přístrojů pro přenos dat; (41) vydavatelská a nakladatelská činnost, výchova a vzdělávání, školicí služby, zábava, sportovní a kulturní aktivity, interaktivní zábavní služby, služby elektronických a počítačových her poskytované prostřednictvím jakýchkoliv komunikačních sítí, zábavní a informační služby týkající se výše uvedených služeb poskytované prostřednictvím telekomunikačních sítí, poskytování zpravodajských informací, televizní zábavní služby, poskytování zábavy prostřednictvím televize a IP/TV, informační, konzultační a poradenské služby týkající se výše uvedených služeb ve třídě 41; (42) vývoj databází, aktualizace počítačového softwaru, analýza

počítačových systémů, cloud computing, digitalizace dokumentů (skenování), elektronické sledování osobních identifikačních údajů za účelem odhalení internetové krádeže identity, elektronické sledování pohybů na kreditní kartě za účelem odhalení internetových podvodů, externí zálohování dat, grafický design propagačních materiálů, hosting webových stránek, instalace počítačového softwaru, konverze počítačových programů a dat s výjimkou fyzické konverze, kopírování počítačových programů, obnova počítačových dat, odblokování mobilních telefonů, platforma jako služba (PaaS), počítačové programování, poradenství v oblasti informačních technologií (IT), poradenství v oblasti internetového zabezpečení, poradenství v oblasti navrhování a vývoje počítačového hardwaru, poradenství v oblasti návrhové webových stránek, poradenství v oblasti počítačového softwaru, poradenství v oblasti počítačových technologií, poradenství v oblasti šifrování dat, poradenství v oblasti telekomunikačních technologií, poradenství v oblasti zabezpečení dat, poradenství v oblasti zabezpečení počítačů, poskytování informací o počítačových technologiích a programování prostřednictvím webových stránek, poskytování outsourcingových služeb v oblasti informačních technologií, pronájem počítačového softwaru, pronájem počítačů a přístrojů a zařízení na zpracování dat, pronájem webových serverů, provádění průzkumů, provozování internetových vyhledávačů, serverhosting, sledování počítačových systémů za účelem odhalení nepovoleného přístupu nebo úniku dat, sledování počítačových systémů za účelem odhalení poruch, software jako služba (SaaS), tvorba počítačového softwaru, tvorba počítačových systémů, údržba počítačového softwaru, vývoj počítačových platforem, vývoj softwaru v rámci softwarového publikování, výzkum v oblasti telekomunikačních technologií, vzdálené monitorování počítačových systémů, vědecké a technologické služby a k nim vztahující se výzkum a vývoj, průmyslové analýzy a výzkum, výzkum v oblasti telekomunikací, datových služeb a telekomunikační technologie, navrhování (projektování), vývoj a analýzy počítačových, telekomunikačních a datových systémů, pronájem počítačů, telekomunikačních přístrojů a přístrojů a zařízení na zpracování dat, monitoring telekomunikačních a datových systémů, technické konzultační služby v oblasti informačních technologií, výpočetní, telekomunikační a datové techniky, inženýrské služby v oblasti informačních, telekomunikačních a datových technologií, návrh a vývoj počítačového hardware a software, IT služby, služby počítačového programování, programátorské služby, obnova počítačových dat, poradenství v oblasti počítačového hardware a software, zálohování a kopírování počítačových programů, pronájem počítačů, tvorba, navrhování a vývoj počítačového software, instalace a údržba počítačového software, aktualizace počítačového software, pronájem počítačového software a hardware, převod (konverze) dat nebo dokumentů z fyzických nosičů na elektronické nosiče, převod (konverze) dat a počítačových programů (ne fyzická konverze), tvorba a správa webových stránek pro třetí osoby, webhosting, informační, konzultační a poradenské služby týkající se výše uvedených služeb ve třídě 42.

(591) Barevná

(730) **PPF a.s.**, Evropská 2690/17, Praha 6, Dejvice, 16041, CZ

(740) Čermák a spol., JUDr. Karel Čermák Ph.D., LL.M., Elišky Peškové 735/15, Praha 5, Smíchov, 15000

(210) **O-565211**

(220) 10.07.2020

(320) 10.07.2020

(511) 9, 12, 16, 25, 28, 37, 39, 41, 45

(540)



(510) (9) letecké simulátory, simulátory přístrojového vybavení, simulátory řízení a ovládání vozidel, vývojářský software, software pro vývoj her, počítačový software, elektrická navigační zařízení, elektrická monitorovací zařízení, elektrická ovládací zařízení, dálkové ovladače, počítačový hardware pro hry a hazardní hry, počítačové herní programy (software), aplikace na sportovní sázky, bezpečnostní, zabezpečovací, ochranná a signalizační zařízení, počítačové operační systémy; (12) vozidla, letadla, vzdušné a kosmické dopravní prostředky, části a příslušenství dopravních prostředků, automaticky řízená vozidla, civilní drony, vojenské drony; (16) instruktážní manuály, vstupenky, tištěné propagační materiály; (25) obuv, oděvy, části oděvů, obuvi a pokrývek hlavy; (28) drony [hračky], hry, elektronické hry, sportovní hry; (37) opravy, údržba, tankování a dobíjení vozidel, údržba a opravy letadel; (39) poskytování letištních zařízení pro letectví, letištní služby, vyhlídkové služby, organizování prohlídek pamětihodností a okružních jízd, služby průvodců a organizování cest a výletů, přeprava osob a zboží po zemi, letecky a po vodě; (41) hazardní hry, služby v oblasti vzdělávání, zábavy a sportu, organizování závodů vozidel, pronájem herního zařízení, organizování konferencí, výstav a soutěží; (45) bezpečnostní služby pro ochranu osob a majetku.

(591) Barevná

(730) **Pilot 21, a.s.**, Heleny Malířové 285/2, Praha 6, Břevnov, 16900, CZ

(740) Mgr. Markéta Shubik, Starostřešovická 19/19, Praha 6, Střešovice, 16200



### Zamítnuté a částečně odmítnuté/zamítnuté přihlášky ochranných známek po zveřejnění

Zjistí-li Úřad v průběhu řízení o námitkách, že přihlašovaná ochranná známka nesplňuje podmínky pro zápis, přihlášku zamítne. Zjistí-li, že přihlašovaná ochranná známka nesplňuje podmínky pro zápis jen pro některé výrobky nebo služby, přihlášku odmítne/zamítne v rozsahu výrobků nebo služeb, pro které přihláška nesplňuje podmínky zápisu. S ohledem na tuto skutečnost, obsahuje tato kapitola údaje o rozhodnutích o zamítnutí přihlášky ochranné známky v celém nebo částečném rozsahu na základě ustanovení § 26 zákona č. 441/2003 Sb.

Údaje o výsledku rozhodnutí (zamítnutí přihlášky, částečné odmítnutí/zamítnutí přihlášky) jsou uvedeny jako datum právní moci rozhodnutí/výsledek rozhodnutí.

(210) **O-534060**

(540)

**G BAR**

14.07.2020/NABYTÍ P.M. - ZAMÍTNUTÍ PŘIHLÁŠKY PO  
ZVEŘEJNĚNÍ

(210) **O-557342**

(540)



09.07.2020/NABYTÍ P.M. - ZAMÍTNUTÍ PŘIHLÁŠKY PO  
ZVEŘEJNĚNÍ

(210) **O-543642**

(540)



19.06.2020/NABYTÍ P.M. - ČÁSTEČNÉ ZAMÍTNUTÍ PŘIHL. PO  
ZVEŘ.

(210) **O-557664**

(540)

(210) **O-552741**

(540)



14.07.2020/NABYTÍ P.M. - ČÁSTEČNÉ ZAMÍTNUTÍ PŘIHL. PO  
ZVEŘ.

**aiwa**

03.07.2020/NABYTÍ P.M. - ZAMÍTNUTÍ PŘIHLÁŠKY PO  
ZVEŘEJNĚNÍ

(210) **O-556665**

(540)

**amavi**

03.07.2020/NABYTÍ P.M. - ČÁSTEČNÉ ZAMÍTNUTÍ PŘIHL. PO  
ZVEŘ.

(210) **O-557906**

(540)



02.07.2020/NABYTÍ P.M. - ZAMÍTNUTÍ PŘIHLÁŠKY PO  
ZVEŘEJNĚNÍ

(210) **O-558807**

(540)

**SIRIUS**

08.07.2020/NABYTÍ P.M. - ZAMÍTNUTÍ PŘIHLÁŠKY PO  
ZVEŘEJNĚNÍ

---

### Zamítnuté námítky týkající se ochranných známek

V průběhu řízení o námítkách může být Úřadem zjištěno, že přihlašovaná ochranná známka, která byla zveřejněna ve Věstníku, nezasahuje do zákonem chráněných starších práv třetích osob, tzv. namítajících, uvedených v ustanovení § 7 zákona č. 441/2003 Sb., a proto Úřad námítky zamítne. Údaje o rozhodnutích o zamítnutí námítek na základě ustanovení § 26 zákona č. 441/2003 Sb. jsou obsaženy v této kapitole.

(210) **O-543642**  
(540)



19.06.2020/ NABYTÍ P.M. – ZAMÍTNUTÍ NÁMITEK

---

(210) **O-546521**  
(540)

**ALAVIS Energy Kicker**

04.07.2020/ NABYTÍ P.M. – ZAMÍTNUTÍ NÁMITEK

---

(210) **O-546632**  
(540)

**KNÍŽECÍ LÁZNĚ TŘEBOŇ**

26.05.2020/ NABYTÍ P.M. – ZAMÍTNUTÍ NÁMITEK

---

### Přehled zápisů ochranných známek bez změny ve vztahu ke zveřejněným přihláškám

Kapitola obsahuje údaje o ochranných známkách zapsaných na základě ustanovení § 28 odst. 1 zákona č. 441/2003 Sb., u kterých nedošlo ke změně údajů oproti zveřejněné přihlášce ochranné známky.

Číselný přehled (111)											
380433	380434	380435	380437	380438	380439	380440	380441	380442	380443	380444	380447
380448	380449	380450	380451	380452	380453	380454	380455	380456	380457	380458	380459
380460	380461	380462	380463	380464	380465	380466	380467	380468	380469	380470	380471
380472	380473	380474	380475	380476	380477	380478	380479	380480	380481	380482	380483
380484	380485	380486	380487	380488	380489	380490	380491	380492	380493	380494	380495
380496	380497	380498	380499	380500	380501	380502	380503	380504	380505	380506	380507
380508	380509	380510	380511	380512	380513	380514	380515	380516	380517	380518	380519
380520	380521	380522	380523	380524	380525	380526	380527	380528	380529	380530	380531
380532	380533	380534	380535	380536	380537	380538	380539	380540	380541	380542	380543
380544	380545	380546	380547	380548	380549	380550	380551	380552			

## Zápis ochranných známek bez změny ve vztahu ke zveřejněným přihláškám

- (111) **380433**  
(220) 27.07.2016  
(320) 27.07.2016  
(442) 15.02.2017  
(151) 15.07.2020  
(730) **Plzeňský Prazdroj, a. s.**, U Prazdroje 64/7, Plzeň, Východní Předměstí, 30100, CZ  
(740) Skils s.r.o. advokátní kancelář, JUDr. Karel Muzikář LL.M. (C.J.), advokát, Křížovnické náměstí 193/2, Praha 1, 11000  
(210) O-532820  
(510) (32) piva všeho druhu, minerální vody, ovocné a zeleninové šťávy jako nápoje nebo na výrobu nealkoholických nápojů, pивní mladinka, sladové nápoje, nealkoholické nápoje, ovocné šťávy, mošty, přípravky na výrobu nápojů, sirupy, šumivé nápoje, stolní vody včetně vod ochucených, pramenité a minerální vody včetně vod ochucených, balená voda, nápojové směsi a prášky, pivo, sladové pivo, zázvorové pivo, míchané nápoje s obsahem piva, výtažky z chmele na výrobu piva, příchutě na výrobu piva; (35) služby, marketing, obchodní činnost s výrobky uvedenými výše ve třídě 32, prezentace výrobků v komunikačních médiích pro účely maloobchodu, předvádění zboží, reklama a propagační činnost, marketingové studie; (43) služby, hostinská a kavárenská činnost, obstarávání poukázek na stravování, zajišťování ubytování, pronájem potřeb pro provoz restauračních zařízení, rychlé občerstvení, bar, bufet, jídelna, cukrárna, kavárna, restaurace, čepování piva, gastronomie, provoz stravovacích zařízení, organizační zajištění gastronomických akcí (cateringové služby).
- (511) 32, 35, 43  
(540)



- (111) **380434**  
(220) 27.07.2016  
(320) 27.07.2016  
(442) 15.02.2017  
(151) 15.07.2020  
(730) **Plzeňský Prazdroj, a. s.**, U Prazdroje 64/7, Plzeň, Východní Předměstí, 30100, CZ  
(740) Skils s.r.o. advokátní kancelář, JUDr. Karel Muzikář LL.M. (C.J.), advokát, Křížovnické náměstí 193/2, Praha 1, 11000  
(210) O-532821  
(510) (32) piva všeho druhu, minerální vody, ovocné a zeleninové šťávy jako nápoje nebo na výrobu nealkoholických nápojů, pивní mladinka, sladové nápoje, nealkoholické nápoje, ovocné šťávy, mošty, přípravky na výrobu nápojů, sirupy, šumivé nápoje, stolní vody včetně vod ochucených, pramenité a minerální vody včetně vod ochucených, balená voda, nápojové směsi a prášky, pivo, sladové pivo, zázvorové pivo, míchané nápoje s obsahem piva, výtažky z chmele na výrobu piva, příchutě na výrobu piva; (35) služby, marketing, obchodní činnost s výrobky uvedenými výše ve třídě 32, prezentace výrobků v komunikačních médiích pro účely maloobchodu, předvádění zboží, reklama a propagační činnost, marketingové studie; (43) služby, hostinská a kavárenská činnost, obstarávání poukázek na stravování, zajišťování ubytování, pronájem potřeb pro provoz restauračních zařízení, rychlé občerstvení, bar, bufet, jídelna, cukrárna, kavárna, restaurace, čepování piva, gastronomie, provoz stravovacích zařízení, organizační zajištění gastronomických akcí (cateringové služby).
- (511) 32, 35, 43  
(540) **Gambrinus Patron našeho piva**

- (111) **380435**  
(220) 24.10.2016  
(320) 24.10.2016  
(442) 08.02.2017  
(151) 15.07.2020  
(730) **H-mat, o.p.s.**, Štěpánská 539/9, Praha 2 - Nové Město, 12000, CZ  
(740) Mgr. Ing. Marek Vrbický, advokát, Konviktská 291/24, Praha 1, Staré Město, 11000  
(210) O-534821  
(510) (9) přístroje a nástroje pro vyučování, záznamové nosiče dat, magnetické a kompaktní disky, zařízení na zpracování dat, elektronické tabule, elektronické publikace, filmy, fotografické snímky v rámci této třídy, kalkulačky, počítače, počítačový software, počítačové programy a aplikace, měřicí přístroje, posuvná měřítka, pravítka, promítací přístroje, radary, rádia, tabletové počítače, vázací přístroje, vyučovací stroje, elektronické zápisníky, audio a video záznamy, závaží; (16) papír a lepenka, tiskárenské výrobky, potřeby pro knižní vazby, fotografie, papírenské zboží, kancelářské potřeby (vyjímaje nábytek), plastické obaly (nezařazené do jiných tříd), knihy, časopisy, publikace, učebnice, prospekty a jiné tiskoviny, učební a vyučovací pomůcky (s výjimkou přístrojů) související s výukou matematiky a přírodních věd a výchovou zaměřenou na osobnostně - sociální rozvoj dítěte; (28) hry a hračky; (41) výchova, vzdělávání, zábava, sportovní a kulturní aktivity, klubové služby, vydávání knih a učebních publikací, vydávání elektronických knih a publikací on - line, psaní textů, grafické služby, organizace a vedení konferencí, kongresů, seminářů, osobních vzdělávacích fór, školení, letních škol a vzdělávacích akcí souvisejících s výukou matematiky a přírodních věd a výchovou zaměřenou na osobnostně - sociální rozvoj dítěte, praktický výcvik, praktické dílny pro pedagogické pracovníky, tábory a zábavní akce pro děti, žáky a studenty, výchovná a zábavní činnost, školství.
- (511) 9, 16, 28, 41  
(540) **Hejného metoda**

- (111) **380437**  
(220) 04.02.2018  
(320) 04.02.2018  
(442) 28.03.2018  
(151) 15.07.2020  
(730) **Gordon Gekko Enterprises, s.r.o.**, Stará Louka 353/8, Karlovy Vary, 36001, CZ  
(740) INPARTNERS GROUP, Mgr. Simona Hejdová, advokátka, Tuřanka 1519/115a, Brno, Slatina, 62700  
(210) O-545578  
(591) Barevná  
(510) (32) pivo a pivovarnické výrobky, nealkoholické pivo, nápoje na bázi piva, nápoje kvašené nealkoholické, nealkoholické nápoje, sladina a sladové nápoje, příchutě na výrobu nápojů, výtažky z chmele na výrobu piva; (43) služby zajišťující stravování a nápoje, provozování pohostinství, barů a restaurací, dočasné ubytování; (44) aromaterapeutické služby, parní lázně, lázně a wellness, lázeňské a wellness služby, masáže, pивní lázně, rekondiční a regenerační služby, služby v oblasti sauny, veřejné lázně pro hygienické účely, provádění léčebných procedur spojených s koupelemi a zábaly.
- (511) 32, 43, 44  
(540)



- (111) **380438**  
(220) 21.02.2018

- (320) 21.02.2018  
(442) 25.04.2018  
(151) 15.07.2020  
(730) **Gordon Gekko Enterprises, s.r.o.**, Stará Louka 353/8, Karlovy Vary, 36001, CZ  
(740) INPARTNERS GROUP, Mgr. Simona Hejdová, advokátka, Tuřanka 1519/115a, Brno, Slatina, 62700  
(210) O-545948  
(591) Barevná  
(510) (41) poskytování informací o možnostech rekreace, o možnostech rozptýlení, a o možnostech zábavy; (44) aromaterapeutické služby, parní lázně, lázeňské a wellness služby, masáže, pivní lázně, rekondiční a regenerační služby, služby v oblasti sauny, veřejné lázně pro hygienické účely, provádění léčebných procedur spojených s koupelemi a zábaly.  
(511) 41, 44  
(540)



- (111) **380439**  
(220) 21.02.2018  
(320) 21.02.2018  
(442) 25.04.2018  
(151) 15.07.2020  
(730) **Gordon Gekko Enterprises, s.r.o.**, Stará Louka 353/8, Karlovy Vary, 36001, CZ  
(740) INPARTNERS GROUP, Mgr. Simona Hejdová, advokátka, Tuřanka 1519/115a, Brno, Slatina, 62700  
(210) O-545949  
(591) Barevná  
(510) (41) poskytování informací o možnostech rekreace, o možnostech rozptýlení, a o možnostech zábavy; (44) aromaterapeutické služby, parní lázně, lázeňské a wellness služby, masáže, pivní lázně, rekondiční a regenerační služby, služby v oblasti sauny, veřejné lázně pro hygienické účely, provádění léčebných procedur spojených s koupelemi a zábaly.  
(511) 41, 44  
(540)



- (111) **380440**  
(220) 21.02.2018  
(320) 21.02.2018  
(442) 25.04.2018  
(151) 15.07.2020  
(730) **Gordon Gekko Enterprises, s.r.o.**, Stará Louka 353/8, Karlovy Vary, 36001, CZ  
(740) INPARTNERS GROUP, Mgr. Simona Hejdová, advokátka, Tuřanka 1519/115a, Brno, Slatina, 62700  
(210) O-545951  
(591) Barevná  
(510) (41) poskytování informací o možnostech rekreace, o možnostech rozptýlení, a o možnostech zábavy; (44) aromaterapeutické služby, parní lázně, lázeňské a wellness služby, masáže, pivní lázně, rekondiční a

- regenerační služby, služby v oblasti sauny, veřejné lázně pro hygienické účely, provádění léčebných procedur spojených s koupelemi a zábaly.  
(511) 41, 44  
(540)



- (111) **380441**  
(220) 21.02.2018  
(320) 21.02.2018  
(442) 11.04.2018  
(151) 15.07.2020  
(730) **Zajac Pavel**, Šaštínska 32, 841 05 Bratislava, SK  
(740) Rott, Růžička & Guttman, Patentové, známkové a advokátní kanceláře, JUDr. Vladimír Rott, patentový zástupce, Vyskočilova 1566, Praha 4, Michle, 14000  
(210) O-545962  
(510) (34) tabák, kuřácké potřeby, zapalovače, plyn do zapalovačů, zápalky, cigaretový papír, cigarety, doutníky.  
(511) 34  
(540)

### Šláger

- (111) **380442**  
(220) 30.05.2018  
(320) 30.05.2018  
(442) 08.04.2020  
(151) 15.07.2020  
(730) **Vaše DEDRA, s.r.o.**, Podhradní 69, Česká Skalice, 55203, CZ  
(740) LORENC IP advokátní a patentová kancelář s.r.o., Mgr. Lukáš Lorenc, Štefánikova 256/34, Praha 5, Smíchov, 15000  
(210) O-548295  
(510) (1) chemické výrobky určené pro průmysl, vědu a fotografii, jakož i pro zemědělství a lesnictví; (3) přípravky pro bělení a jiné prací prostředky, přípravky pro čištění, leštění, odmašťování a broušení, mýdla, parfumerie, vonné oleje, kosmetika, vlasové vody, zubní pasty, čistící prostředky a vonné přípravky, vonné přípravky pro domácnost.  
(511) 1, 3  
(540)

### PARFUMAGE

- (111) **380443**  
(220) 30.05.2018  
(320) 30.05.2018  
(442) 08.04.2020  
(151) 15.07.2020  
(730) **Husar Petr Mgr.**, Na Březince 1515/22, Praha 5, Smíchov, 15000, CZ  
(740) JUDr. Jiří Konečný, Jugoslávská 481/12, Praha 2, Vinohrady, 12000  
(210) O-548299  
(510) (9) počítačový software týkající se vzdělávání dětí, materiály pro vzdělávací kurzy ke stažení, počítačový software, interaktivní počítačový software umožňující výměnu informací, elektronické publikace ke stažení, instruktážní příručky v elektronickém formátu; (16) učebnice, tištěné příručky výukových aktivit, školící materiály s výjimkou přístrojů, tištěné materiály ke korespondenčním kurzům; (41) vzdělávací a školící služby, vzdělávací kurzy, školní kurzy zaměřené na přípravu ke zkouškám, kurzy pro zvyšování kvalifikace a další vzdělávání, testování znalostí (zkoušení), zkoušení, testování (v oblasti vzdělávání), odborné testování, elektronické online publikace periodik a knih, multimediální publikování, vydávání instruktážní literatury, výchova, vzdělávání, zábava a sportovní činnost, poskytování on-line výukových programů.  
(511) 9, 16, 41

(540) **Zkoušky nanečisto**

(111) **380444**

(220) 23.07.2018

(320) 23.07.2018

(442) 08.04.2020

(151) 15.07.2020

(730) **Česká filharmonie**, Alšovo nábřeží 12, Praha 1 - Staré Město, 11000, CZ

(740) Mgr. Lukáš Dlabáček, patentový zástupce, Bolzanova 5, Brno, 61800

(210) O-549412

(510) (9) paměťová média - audiovizuální díla, nenahrané i nahrané nosiče audio, video nebo audiovizuálních záznamů na magnetických, optických nebo kombinovaných nosičích; (16) periodické a neperiodické publikace a tiskoviny, monografie, bibliofilie, knihy, katalogy, ročenky a kalendáře, billboardy, plakáty, psací potřeby a potřeby pro umělce, veškeré polygrafické výrobky, papír a výrobky z papíru, fotografie, reprodukce grafických i výtvarných uměleckých děl, pohlednice, vstupenky, ostatní tiskárenské výrobky a dárkové předměty spadající do této třídy; (35) výstavy k reklamním a obchodním účelům, automatizované zpracování dat a informací, reklamní, propagační, inzertní činnost, vydávání a distribuce propagačních materiálů a uživatelských publikací, organizace a realizace výstav k reklamním a obchodním účelům; (41) pořádání veřejných koncertů a uměleckých soutěží, včetně zajišťování účasti umělců, služby nahrávacího studia, zprostředkovatelské služby v oblasti vzdělávání a umění, výstavy ke kulturním a vzdělávacím účelům, lektorská a edukativní činnost, služby v oblasti kulturně - společenských akcí, jejich organizování i pořádání, redakční, vydavatelské a nakladatelské služby, vydávání časopisů, grafických i uměleckých děl a reprodukcí výtvarných uměleckých děl, agenturní činnost v oblasti výstavnictví, umění a kultury, výroba audiovizuálních pořadů včetně jejich půjčování, pořádání a zajišťování odborných kolokvií, přednášek, kurzů, seminářů a besed, činnosti k propagaci umění, ostatní služby v oblasti vzdělávání, tvorba rádiových a televizních spotů, překladatelské a tlumočnické služby, realizace výstavních expozic a provozování výstavních ploch, spadající do této třídy, konzultační a poradenské služby v oblasti výstavnictví, umění, uměleckých děl; (42) programové projekty (tvorba), multimediální aplikace (tvorba), expertizy v oblasti umění a uměleckých děl, tvorba počítačové grafiky, tvorba programů na zakázku.

(511) 9, 16, 35, 41, 42

(540) **Česká studentská filharmonie**

(111) **380447**

(220) 22.05.2019

(320) 22.05.2019

(442) 08.04.2020

(151) 15.07.2020

(730) **Veselá školka s.r.o.**, Na dolnici 526/42, Praha 5, Stodůlky, 15500, CZ

(210) O-556126

(591) Barevná

(510) (16) papír, lepenka, tiskoviny, tiskárenské výrobky, potřeby pro knižní vazby, fotografie, papírenské zboží, učební a vyučovací pomůcky s výjimkou přístrojů, plakáty, kalendáře; (35) propagační činnost, reklamní činnost; (41) výchova, vzdělávání, zábava, sportovní a kulturní aktivity, provoz mateřské školky, výuka cizích jazyků.

(511) 16, 35, 41

(540)

**Veselá školka**

(111) **380448**

(220) 01.07.2019

(320) 01.07.2019

(442) 08.04.2020

(151) 15.07.2020

(730) **Šlechtitelská stanice vinařská Velké Pavlovice, a.s.**, Pod Břehy 565/54, Velké Pavlovice, 69106, CZ

(740) RETROPATENT s.r.o., Dobiášova 1246/29, Liberec, Liberec VI-Rochlice, 46006

(210) O-556904

(510) (16) tiskoviny, reklamní, propagační a informační materiály, etikety, obaly papírové a z plastů jinde neuvedené, obaly a tašky z papíru a plastů; (33) alkoholické nápoje s výjimkou piva, vína vyráběná v souladu s předpisy o ekologickém zemědělství včetně zvláštních pravidel pro výrobu vína; (35) pomoc při řízení obchodní činnosti, zprostředkování obchodní činnosti s výrobky výše uvedenými ve třídách 16 a 33, propagace.

(511) 16, 33, 35

(540)



(111) **380449**

(220) 29.08.2019

(320) 29.08.2019

(442) 09.10.2019

(151) 15.07.2020

(730) **LIGHTHOUSE INTERNATIONAL INC.**, 255 Keele St., Toronto M6P-2K1, Ontario, CA

(740) BOHEMIA PATENT, Ing. Jana Vandělíková, Petrská 1136/12, Praha 1, Nové Město, 11000

(210) O-558132

(510) (3) bylinná kosmetika (emulze, krémy, mléka, toaletní vody, masti, kondicionéry, šampony); (5) farmaceutické a parafarmaceutické přípravky humánní a veterinární, vitamínové a multivitaminové přípravky, dietetické a potravinové doplňky v tuhém i tekutém stavu, výrobky z léčivých rostlin, bylinné léky, sušené bylinné směsi, oleje, krémy, masti a extrakty s léčivým účinkem, léčivé bylinné sirupy, léčivé čaje, potravní doplňky s léčebnými účinky, náplasti, bylinné čaje pro léčebné účely, bylinné extrakty (tinkтуры) s léčebným účinkem, léčivé bylinné kapky, masti a silice, léčivé byliny, cukrovinky nebo pastilky nebo tablety nebo tobolky nebo kapsle s léčivými přísadami, balzámy a krémy a masti pro lékařské účely, bylinné výtažky nebo sirupy pro léčebné účely, vitamínová a minerální výživa pro léčebné účely, farmaceutické přípravky pro péči o pokožku a vlasy, extrakty bylin doplněné vitamíny, minerálními látkami, stopovými prvky, byliny ve formě drcené a mleté doplněné vitamíny, minerálními látkami a stopovými prvky (doplňky stravy), bylinné tablety, bylinné kapsle pro léčebné účely; (32) multivitaminové nápoje, výtažky z rostlin pro přípravu bylinných nápojů.

(511) 3, 5, 32

(540)

**PREGNASTAR**

(111) **380450**

(220) 20.11.2019

(320) 20.11.2019

(442) 08.04.2020

(151) 15.07.2020

(730) **ORLING s.r.o.**, Na Bělisku 1352, Ústí nad Orlicí, 56201, CZ

(740) Patentová a známková kancelář, ing. Jaromír Příkrýl, Včelín 1161, Hulín, 76824

(210) O-559963

(510) (5) výrobky a přípravky farmaceutické, výrobky dietetické k lékařským účelům, potraviny pro lékařské účely pro děti a dospělé, dietetické potravinářské výrobky a nápoje pro léčebné účely, určené k ochraně kloubů, vazivového aparátu, kůže, vlasů a jiných částí pohybového aparátu a lidského organismu, dietetické potraviny s kloubní bílkovinou pro lékařské použití, nápoje dietetického charakteru pro léčebné účely, přípravky pro humánní a veterinární aplikaci pro léčebné účely, bylinné výrobky pro léčebné účely, léčivé nápoje, želatinové výrobky pro lékařské účely,

výrobky veterinární, výživové a doplňkové krmivo s léčebnými účinky pro zvířata, léčivé dietetické přípravky pro ochranu kloubů, kůže, pohybového aparátu zvířat, přípravky pro přípravu nealkoholických léčivých nápojů obsahujících dietetické, výživové, posilující a podpůrné doplňky; (29) želatinové potravinářské přípravky ve formě prášku; (32) nealkoholické nápoje, nealkoholické želatinové nápoje.

(511) 5, 29, 32

(540) **Není kolagen jako kolagen ...Geladrink!**

(111) **380451**

(220) 29.11.2019

(320) 29.11.2019

(442) 08.04.2020

(151) 15.07.2020

(730) **Learn2Lead s.r.o.**, Sokolovská 270/201, Praha 9, Vysočany, 19000, CZ

(210) O-560207

(510) (35) reklama, řízení obchodní činnosti, obchodní administrativa, kancelářské práce; (36) pojištění, finančníctví, peněžnictví, služby v oblasti nemovitosti; (37) stavebnictví; (39) doprava, balení a skladování zboží, organizování cest; (41) vzdělávání, školení, zábava, sportovní a kulturní činnosti; (42) vědecké a technické služby a související výzkum a projektování, průmyslová analýza a výzkum, návrh a vývoj počítačového hardwaru a softwaru; (43) stravovací služby, přechodné ubytování; (45) právní služby, fyzické zabezpečení hmotného majetku a osob, služby poskytované právníky, právními asistenty a osobními advokáty fyzickým osobám, skupinám fyzických osob, organizacím a podnikům.

(511) 35, 36, 37, 39, 41, 42, 43, 45

(540)

**LEARN2LEAD**

(111) **380452**

(220) 29.11.2019

(320) 29.11.2019

(442) 08.04.2020

(151) 15.07.2020

(730) **Learn2Lead s.r.o.**, Sokolovská 270/201, Praha 9, Vysočany, 19000, CZ

(210) O-560208

(591) Barevná

(510) (35) reklama, řízení obchodní činnosti, obchodní administrativa, kancelářské práce; (36) pojištění, finančníctví, peněžnictví, služby v oblasti nemovitosti; (37) stavebnictví; (39) doprava, balení a skladování zboží, organizování cest; (41) vzdělávání, školení, zábava, sportovní a kulturní činnosti; (42) vědecké a technické služby a související výzkum a projektování, průmyslová analýza a výzkum, návrh a vývoj počítačového hardwaru a softwaru; (43) stravovací služby, přechodné ubytování; (45) právní služby, fyzické zabezpečení hmotného majetku a osob, služby poskytované právníky, právními asistenty a osobními advokáty fyzickým osobám, skupinám fyzických osob, organizacím a podnikům.

(511) 35, 36, 37, 39, 41, 42, 43, 45

(540)



(111) **380453**

(220) 06.12.2019

(320) 06.12.2019

(442) 08.04.2020

(151) 15.07.2020

(730) **Mrkvica Zdeněk Ing.**, Sosnová 670/15, Brno, Jundrov, 63700, CZ

(210) O-560358

(510) (7) 3D tiskárny, speciální vozidla na čištění silnic, speciální vozidla - stavební stroje; (12) vozidla, součásti vozidel, dopravní prostředky silniční, vodní a vzdušné, přičemž u vodních jde pouze o motorové; (20) nábytek, stoly, židle, lůžka, skříně, dveře, to vše s výjimkou nábytkového kování a zásuvek.

(511) 7, 12, 20

(540)

**INNOTECH**

(111) **380454**

(220) 13.12.2019

(320) 13.12.2019

(442) 08.04.2020

(151) 15.07.2020

(730) **Ráca Jiří**, nábřeží Závodu míru 1835, Pardubice, Zelené Předměstí, 53002, CZ

(740) Jansa, Mokřý, Otevřel & partneři s.r.o., Mgr. et Mgr. Petr Mališ, advokát, Sokola Tůmy 743/16, Ostrava, Mariánské Hory, 70900

(210) O-560520

(510) (25) oděvy, obuv, kloboučnické zboží, módní doplňky v rámci této třídy, sportovní oděvy, sportovní obuv; (28) potřeby a nářadí pro sport, fitness, gymnastiku a posilování v rámci této třídy, sportovní a posilovací stroje a zařízení v rámci této třídy; (35) velkoobchodní a maloobchodní činnost se zaměřením na výše uvedené výrobky ve třídách číslo 25 a 28, zprostředkovatelská obchodní činnost se zaměřením na výše uvedené výrobky ve třídách číslo 25 a 28, komerční využití internetu v oblastech obchodu se zaměřením na výše uvedené výrobky ve třídách č. 25 a 28, internetový obchod (e-shop) se zaměřením na výše uvedené výrobky ve třídách číslo 25 a 28, inzertní, propagační služby a komerční informační služby prostřednictvím internetu za účelem obchodu se zaměřením na výše uvedené výrobky ve třídách číslo 25 a 28, předvádění zboží, reklama on-line v počítačové síti, rozšiřování vzorků zboží, reklama, marketing, franšizing; (41) vydávání elektronických knih a časopisů on-line, fotografování, vydávání knih, časopisů a periodik, cvičení, gymnastický výcvik, organizování a vedení seminářů a kongresů v oblasti fitness, rekreačních aktivit a tréninku, provozování sportovních zařízení a fitness center, konzultace a poradenství týkající se cvičení a posilování, organizování sportovních soutěží, nahrávání instruktážních filmů se zaměřením na fitness, posilování a zdravý životní styl; (44) konzultace a poradenství zaměřené na zdravý životní styl.

(511) 25, 28, 35, 41, 44

(540)



(111) **380455**

(220) 20.12.2019

(320) 20.12.2019

(442) 12.02.2020

(151) 15.07.2020

(730) **Panda Fun s.r.o.**, Holandská 364/12, Praha 10, 10100, CZ

(210) O-560671

(591) Barevná

(510) (30) káva, čaj, kakao a náhražky kávy, rýže, těstoviny a nudle, tapioka a ságo, mouka a přípravky vyrobené z obilnin, chléb, pečivo a cukrovinky, čokoláda, zmrzlina, sorbety a jiné produkty určené ke konzumaci v



mraženém stavu, cukr, med, melasa, droždí, kypřicí prášek do pečiva, sůl, koření přísady, koření, konzervované byliny, ocet, omáčky a jiná ochucovadla, led (zmrazená voda); (32) nealkoholické nápoje, minerální a syčené vody, ovocné nápoje a ovocné šťávy, sirupy a jiné nealkoholové přípravky pro přípravu nápojů; (43) služby zajišťující stravování a nápoje, dočasné ubytování.

(511) 30, 32, 43  
(540)



Tree Bar

(111) **380456**  
(220) 20.12.2019  
(320) 20.12.2019  
(442) 08.04.2020  
(151) 15.07.2020  
(730) **PEK GROUP, a.s.**, Pyšelská 2327/2, Praha 4 - Chodov, 14900, CZ  
(210) O-560686

(510) (1) mouky k průmyslovým účelům, odpad ze zpracovaného obilného zrna pro průmyslové účely; (5) přípravky pro dietetické účely posilující pro dospělé, děti a nemocné na bázi mouky, dietetické nutriční nápoje, potravinářské výrobky biologické, dietetické, obohacené vitamíny, organickými a anorganickými látkami, posilující pro dospělé, děti a nemocné, vše pro léčebné účely; (29) výrobky obsahující luštěniny a směsi z nich; (30) zlepšující přípravky do chleba, pečiva a cukrářských výrobků, pekařské a cukrářské výrobky obsahující upravené mandle, ořechy a arašidy, suroviny a polotovary pro pekárenskou a cukrářskou výrobu tj. zahušťovací a pojící činidla, zpracovaná mouka obsahující všechny přísady nutné pro výrobu pekařských a cukrářských výrobků, trvanlivého a jemného pečiva, mlynářské, těstářské a pekárenské výrobky, potravinářské mouky, mouky z obilovin a z luštěnin, výrobky obsahující obiloviny a směsi z nich, výrobky z mouky, výrobky z luštěnin a obsahující mouku z obilovin nebo luštěnin pro další zpracování, jemné a trvanlivé pečivo, med, kakaové a cukrářské výrobky, náplně pro pekařské a cukrářské výrobky, zlepšující přípravky do chleba, pečiva a cukrářských výrobků, zejména výrobky ze sladu, zbytkové produkty ze zpracovaného obilného zrna pro humánní účely, těstoviny neobsahující cholesterol; (35) maloobchodní prodej pekařských a cukrářských výrobků, maloobchodní prodej nealkoholických teplých a studených nápojů; (40) pekařství, mlynářství; (42) vývoj mlynářských, těstářských a pekárenských výrobků a technologií; (43) provozování kaváren a občerstvení.

(511) 1, 5, 29, 30, 35, 40, 42, 43  
(540)



(111) **380457**  
(220) 06.01.2020

(320) 06.01.2020  
(442) 08.04.2020  
(151) 15.07.2020  
(730) **Pick-up & 24 a.s.**, Pod vrstevnicí 1760/23, Praha 4, Krč, 14000, CZ  
(210) O-560871  
(591) Barevná

(510) (5) farmaceutické výrobky, potravinové doplňky s příznivými účinky na zdraví; (35) distribuce potravin, nápojů, drogistického zboží a elektroniky prostřednictvím samoobslužných prodejních automatů, reklamní služby; (39) balení a třídění zboží před jeho odesláním.

(511) 5, 35, 39  
(540)



(111) **380458**  
(220) 18.02.2020  
(320) 18.02.2020  
(442) 08.04.2020  
(151) 15.07.2020  
(730) **Kavárna Fejeton s.r.o.**, Hošťálkova 1949/29, Praha 6, Břevnov, 16900, CZ  
(210) O-561003  
(510) (25) oděvy, obuv, pokrývky hlavy; (41) vzdělávání, školení, zábava, sportovní a kulturní činnosti; (43) služby zajišťující stravování a nápoje, dočasné ubytování.

(511) 25, 41, 43  
(540)

## Kavárna Fejeton

(111) **380459**  
(220) 13.01.2020  
(320) 13.01.2020  
(442) 08.04.2020  
(151) 15.07.2020  
(730) **Česká spořitelna, a.s.**, Olbrachtova 1929/62, Praha 4, 14000, CZ  
(210) O-561008  
(591) Barevná

(510) (16) tiskoviny, periodický a neperiodický tisk, odborné a informační publikace a texty na papírových nosičích, propagační tiskoviny, letáky, texty, fotografie a fotografická alba, plakáty a papírové reklamní desky a poutače, propagační a upomínkové předměty z papíru, lepenky a plastu (plastové tašky a plastové obaly zařazené v této třídě); (35) reklamní a propagační činnost prostřednictvím všech médií, obchodní marketing, komerční správa licencí na výrobky a služby ostatních, rozšiřování reklamních nebo inzertních materiálů, sestavování výpisů z účtu, zaslání reklamních materiálů zákazníkům, aktualizování reklamních materiálů, pronájem reklamních ploch, fakturace, prezentace výrobků v komunikačních médiích pro účely maloobchodu, obchodní reklama (pro třetí osoby), automatizované zpracování dat a informací; (36) finanční služby, bankovníctví, banky úvěrové, clearing (zúčtování vzájemných pohledávek a závazků - bezhotovostní operace), převody (platební) vykonávané elektronicky, finanční analýzy, finanční informace, konzultační služby (finanční), finanční řízení; (41) vzdělávání a školení, organizování a vedení výukových a motivačních programů, seminářů, školení, kurzů, workshopů a podobných vzdělávacích a konzultačních akcí, organizace zábavně-společenských a kulturních akcí, organizace, provozování a provádění her a soutěží, i veřejných; (42) vědecké a technologické služby, služby v oblasti výzkumu, design a vývoj softwaru, počítačové programování, instalace, údržba, aktualizace a modernizace počítačového softwaru, konzultace v oblasti počítačů, poskytování dočasného používání on-line operačního softwaru bez možnosti stažení pro přístup ke cloudové výpočetní síti a její používání, poskytování dočasného používání počítačového softwaru bez možnosti stažení, forenzní poradenství a analýzy týkající se telekomunikačních zařízení, forenzní poradenství a analýza dat z mobilních zařízení, záznamů telekomunikačních hovorů, dat a měření z průzkumu šíření vysokofrekvenčního signálu, online informace o všech výše uvedených službách ve tř. 42, cloud computing, software jako služba (saas), tvorba počítačového softwaru, konverze

počítačových programů a dat, s výjimkou fyzické konverze, poradenství v oblasti informačních technologií.

(511) 16, 35, 36, 41, 42  
(540)



(111) **380460**  
(220) 22.01.2020  
(320) 22.01.2020  
(442) 08.04.2020  
(151) 15.07.2020  
(730) **Coffee Source s.r.o.**, Štěrboholská 560/73, Praha 10, Hostivař, 10200, CZ  
(740) Ing. Jarmila Javoříková, Slunečná 4566, Zlín, 76005  
(210) O-561244  
(510) (16) obaly (papírové zboží), papírové obaly na kávu, obalové fólie z plastických hmot, papírové etikety; (30) káva, pražená káva, nepražená káva, kávové směsi, nápoje na bázi kávy, kávové příchutě a náhražky; (40) zpracování a úprava potravin - kávy, pražení kávy, mletí kávy, poradenství a poskytování informací v oblasti zpracování kávy.

(511) 16, 30, 40  
(540)

## DARK STAR

(111) **380461**  
(220) 23.01.2020  
(320) 23.01.2020  
(442) 08.04.2020  
(151) 15.07.2020  
(730) **M.I.S. a.s.**, Resslerova 956/13, Hradec Králové, 50002, CZ  
(740) BOHEMIA PATENT, Ing. Jana Vandělková, Petrská 1136/12, Praha 1, Nové Město, 11000  
(210) O-561269  
(510) (1) chemikálie používané v průmyslu a vědě, průmyslové organické chemikálie, chemikálie používané ve výrobě, chemické látky, chemické materiály a chemické přípravky a přírodní chemické prvky, čisticí prostředky pro výrobu a průmysl, soli pro průmyslové účely, filtrační materiály chemické a minerální, minerální přípravky k použití ve výrobě, minerální sorbenty, palivové elementy pro jaderné reaktory, palivo do jaderného reaktoru, grafit pro jadernou energii, moderující látky pro jaderné reaktory, štěpné materiály pro jadernou energetiku, radioaktivní prvky pro vědecké účely, radon; (2) nátěrové hmoty všeho druhu pro průmyslové i umělecké použití, barvy, laky, ochranné prostředky proti plísním a hnilobě, baktericidní barvy a nátěry, konzervační prostředky, a to pro dřevo, pro kůži, mořidla, barviva pro potraviny a nápoje, barviva pro barvení oděvů, latexové emulze, emulzní nátěrové hmoty, disperzní barviva, tmely, pomocné přípravky v oboru nátěrových hmot, chemické přípravky pro povrchovou úpravu, barvy práškové, nástřikové hmoty, antikorozní přípravky; (6) obecné kovy a jejich slitiny, kovové stavební materiály, kabely a kovové dráty, kovové potřeby zámečnické a klempířské, kovová dlažba, dlažďení a dlaždice, kovové dopravní značky, drátěné pletivo, kovové dveře, rámy a kování, kovové potrubí, ložiskové kovy, kovové konstrukce pevné i přenosné, kovové lešení, kontejnery, palety, kovové nádoby a sudy, kovové nádoby na stlačený a/nebo zkapalněný plyn, kovové markýzy, stavební kovové přičky, signalizační panely, silniční svodidla, sochy a sošky z obecných kovů, kovové žaluzie; (7) zemědělské, zahradnické a lesnické stroje a přístroje, obráběcí stroje (s výjimkou těch, které jsou zahrnuty ve tř. 9-12), soukolí a hnací řemeny, balicí stroje, elektromechanické stroje na přípravu pokrmů, stroje a přístroje na čištění, sušicí stroje, dřevoobráběcí stroje, stroje užívané v zemědělství, lesnictví, zahrádkářství a vinařství, sekačky, elektrotechnická zařízení a přístroje pro domácnost, konkrétně kuchyňské drtiče, přístroje na mletí potravin a mixery, lisy na ovoce a na zeleninu, jejich části a součásti, domácí automatické pračky, myčky na nádobí, vysavače prachu, leštiče parket, vrtačky a jejich části, řetězové pily a okružní pily a jejich části, tlakové myčky, svářecí soupravy, kompresory, bazénová technika v rámci této třídy, motory kromě motorů pro pozemní vozidla, lůhne, lisovací nástroje pro strojní lisy, upínací hlavy pro nástroje a obrobky, frézy a další malá mechanizace, míchače a míchačky, přístroje pro hermetické uzavření a odsávání vzduchu, stroje na svařování plastových fólií, elektrické nářadí,

konkrétně elektrické ruční vrtačky, elektrické šroubováky, brusky, pilky, hoblíky a ostatní nástroje poháněné elektrickým motorem nebo jiným mechanickým pohonem spadající do této třídy; (8) zemědělské a zahradnické nástroje a nástroje na úpravu zahrad, nářadí a přístroje s ručním pohonem, nože, vidličky, lžice, nástroje pro řezání, broušení a stříhání, zahradnické nůžky, sečné zbraně, břitvy, ostatní nožičské výrobky, upínací desky a upínací přístroje, ruční česáčky na ovoce, plecí motyčky, ruční mechanické lisy na ovoce a zeleninu, hrábě všeho druhu, rýče, lopaty, sekery, sekačky, krbové náčiní, ruční zahradní technika spadající do této třídy, ruční dílenská technika, vrtáky, řezné nástroje, frézy, hoblíky, kladiva, kleště, kleštičky, maticové klíče, kosy a brousáky na kosy, brusné nástroje pro ruční broušení, a to ruční brusy a brusky, brusné kameny a kotouče, ruční stavební nářadí, ruční pily, šroubováky, ruční kuchyňské přístroje, nářadí, nástroje, přístroje a pomůcky pro vybavení domácích dělen v rámci této třídy, dávkovací zařízení, ruční postřikovače, a to insekticidní, proti hmyzu, nýtovačky a nýtovací nástroje, ruční tvářecí přístroje, ostatní ruční nářadí a ručně ovládané nástroje a náčiní zemědělské a zahradnické pro kutily a pro volné chvíle, vše v rámci této třídy, elektrické žehličky; (9) data, databáze a jiné informační produkty na magnetických a optických nosičích, nosiče dat všeho druhu spadající do tř. 9, elektronické sítě, elektronické časopisy, elektronická periodika a knihy v elektronické podobě, software pro počítače, nahraný software na CD a DVD discích a magnetických médiích, zvukové a obrazové záznamy na optických, magnetických a magneticko-optických nosičích, elektrické stroje a přístroje ve tř. 9, a to přístroje pro měření a analýzu, diagnostické přístroje zařazené ve tř. 9, telefonní přístroje a ústředny, zástrčkové a zásuvkové moduly, přístroje a nástroje vědecké, geodetické, signalizační a pro účely kontrolní, měřicí a regulační technika, jisticí a spínací přístroje, zařízení pro rozvod elektrické energie, elektroinstalační potrubí a kabelové žlaby, slaboproudé, nízkonapětové a vysokonapětové přístroje, přístroje pro zpracování informací a výrobky výpočetní techniky, elektromontážní a elektroinstalační materiál v rámci této třídy, polovodičové výrobky, telekomunikační technika, konkrétně telefony, faxy, zařízení pro reprodukci dat, kopírovací stroje, spotřební elektronika, elektronické oznamovací a informační tabule, světelná nebo mechanická návěstí, řídicí a kontrolní panely, informační systémy, přístroje pro audiovizuální komunikaci, přístroje pro záznam, převod a reprodukci zvuku nebo obrazu a jejich součásti, elektronické řídicí systémy, přístroje a jejich součásti, elektronky a svítidla - žárovky, optické a optickoelektrické přístroje, přístroje pro signalizaci a kontrolu, signalizační pišťalky, elektrické a elektrodynamické zařízení pro dálkové ovládání průmyslových procesů, železničních uzlů, pro dálkové řízení signalizace, dálkové zapalování, dávkovače (dozimetry), elektrické indikátory, snímače teploty - teploměry, ukazatel výšky hladiny vody - vodoznaky, elektronická zabezpečovací technika a zabezpečovací systémy, kódovací a dekódovací zařízení, analogové a digitální karty, zařízení s provozem na mince, hasicí zařízení, elektrické spotřebiče pro domácnost - elektrická váha, skleníkové termostaty, automatické větráky pařenišť, elektrická zařízení pro vabění a hubení hmyzu, speciální pouzdra pro přístroje a nástroje v rámci této třídy, ochranné přilby a rukavice, osobní ochranné prostředky proti nehodám, plovací kruhy a vesty, potápěčské masky, oděvy a přístroje, kalibrované výrobky ze skla spadající do třídy 9, vše v rámci této třídy; (11) přístroje pro osvětlení, topení, výrobu páry, pro vaření, přístroje chladicí, pro sušení, ventilaci, distribuci vody, sanitární zařízení, klimatizace, digestoře, přístroje pro topení a větrání sklenic, zařízení na sušení krmiva, solární tepelné akumulátory - kolektory, lampová svítidla a lampióny, zahradní lampy a lampy pro rostliny, lampy germicidní - ničící bakterie, kapesní svítilny, krby, kamna, pece a sporáky na tuhá, kapalná a plynná paliva a na elektrický proud a jejich součásti a příslušenství, přístroje pro pečení, opékání, grilování a příslušenství, zahradní grily, mikrovlnná zařízení, stroje a zařízení na úpravu vody, přístroje pro víření vody, přístroje pro chlorování bazénů, osvětlení a svítidla v rámci této třídy, vanové a sprchové kabiny, vybavení koupelen, saunová zařízení a vybavení saun, solárií, zařízení pro ohřívání vody, zejména zásobníkové a průtokové ohříváče vody, atomové reaktory, bezpečnostní příslušenství pro vodovodní a plynová zařízení a potrubí, destilační kolony a přístroje, chladicí přístroje a zařízení, pece pro průmyslové účely, rekuperační výměníky, regulátory na vodní nebo plynové zařízení a potrubí, zařízení na čištění odpadních vod, zařízení pro čištění plynu, zařízení pro výrobu páry, zařízení na spalování odpadů, průmyslové kotle, vysoké pece, regulační a bezpečnostní zařízení pro rozvod vody a plynu, výměníky tepla, nikoliv jako části strojů, tlakové zásobníky vody, nádrže pro úpravu odpadních vod pro průmyslové účely, septikové nádrže, chladicí nádrže pro pece, kolony pro fyzikální separaci frakcí, čisticí kolony na čištění plynů, plynové kondenzátory, nečásti strojů, potrubí pro výhřevné kotle, přehříváče páry (k průmyslovým účelům), ekonomizéry paliva, zařízení jaderné elektrárny, zařízení na zpracování

jaderného paliva a materiálů sloužících jako moderátory jaderné reakce, jaderná zařízení, jaderné reaktory, reaktory na reakce plynů s pevnými látkami, biologické reaktory na čištění průmyslových odpadních vod, elektrické pece (pro průmyslové využití), hořáky, kouřovody, zařízení pro zpracování bioplynu; (12) vozidla a dopravní prostředky, traktory, transportéry, vozíky, vozíky na manipulaci se zbožím, vozíky nákupní, vozíky na zavazadla, vyklápací vozíky, vyklápací zařízení jako části nákladních vozidel, tříkolky - dodávkové tříkolky, zásobovací tříkolky, dvoukoláky, trakaře, jízdní kola a jejich součásti a doplňky osazené v této třídě, stojany na jízdní kola, speciální košíky pro jízdní kola, motocykly a mopedy, doplňky a příslušenství k automobilům a motocyklům, kola a pneumatiky, elektromobily, dětské kočárky, čluny, jachty, obytné přívěsy, padáky, přepravní saně, vznášedla, spojovací a převodové ústrojí pro pozemní vozidla; (16) papír, periodické a neperiodické publikace, knihy, učebnice a učební pomůcky a materiály pro výuku v rámci této třídy, časopisy, brožury, fotografie, informační produkty na papírových nosičích, letáky, plakáty, data a databáze na papírových nosičích, tištěné manuály, reklamní, propagační, uživatelské, umělecké nebo ozdobné předměty z papíru, a to pohlednice, dopisní papíry, obálky, přání, kalendáře, samolepky, obtisky, sošky z papírové hmoty, balící papír, tašky, sešity, skicáky, rolety z papíru, papírové prostírání, ubrusy a ubrusy, sáčky z papíru nebo z umělých hmot jako obaly, psací stroje a kancelářské potřeby (výjma nábytku), blány z umělých hmot přílnavé natahovací pro paletizaci, vinětovací strojky, obalové materiály z plastu; (17) kaučuk, gutaperča, guma a výrobky z těchto materiálů v rámci této třídy, částečně zpracované plastické hmoty a polotovary z plastických hmot (pvc, polyuretan, polypropylen, polyester, polyamid) konkrétně ve tvaru fólie, desek a tyčí, nitě a vlákna z umělé hmoty, kromě vláken k textilním účelům, pěnové materiály na bázi gumy a plastických hmot, fólie z umělých hmot pro zemědělské účely, materiály k těsnění, ucpávání a izolaci, a to izolační nátěry, laky a omítky, izolační oleje, plst pro izolaci, izolační papír, izolační rukavice, izolační tkaniny, minerální vlna k izolaci, gumové pytle a sáčky pro obchodní balení, nekovové potrubí, hadice, hadice na zalévání; (19) nekovové stavební materiály – řezivo neopracované, dřevo polozpracované, a to trámy, prkna, panely, překližky, dřevěné obložení stěn i podlah, dýhy ze dřeva, podlahy a podlahové materiály pro interiéry, konkrétně dřevěné, palubkové, lamelové, z korku nebo obsahující korkovou drť, podlahové prvky, parketové dílce, schodové stupně nekovové, parapetní desky, plovoucí podlahy, dveře nekovové, dlažba, žaluzie a markýzy nekovové, stavební portály, nekovové vertikální žaluzie, rolety a plísň, dveřní a předokenní markýzy i žaluzie nekovové všech druhů a typů v rámci této třídy, stavební sklo, a to skleněné tašky, dlaždice, mozaikové sklo, obkladačky, sklo drátěné, sklo izolační, bazény plavecké - nekovové, figurky z kamene, betonu a mramoru, fólie a desky z umělých hmot na značení cest (dopravní značení), geotextilie, křemen, křišťál, lepenka pro stavební účely, nekovová lešení, nekovové mříže a mřížoví, okenice, ohrady a ploty, rákos pro stavební účely, rámy pro skleníky nekovové, šamot, šindele, žkvara, terakota, trhové stánky, podlahové krytiny z plastů, termosetových laminátů, dřeva, korku, dýhy a podlahových prvků obsahujících dýhu; (27) podlahové krytiny na hotové podlahy, podlahové krytiny s izolačními vlastnostmi, koberce, koberečky, koberečky do automobilů, podložky pod koberce, rohožky a protiskluzové rohože, předložky, tapety a nástěnné koberce s výjimkou textilních, umělé trávníky; (29) mléko a mlékařenské výrobky všeho druhu, konkrétně mlékařenské ošetřené mléko, mléko ochucené, slazená a neslazená mléka, smetana, zahuštěná smetana, máslo, tvaroh, sýry, sušené mléčné výrobky, mléčné nápoje, mléčné nápoje kysané, jogurty a výrobky na bázi jogurtu, maso, ryby, drůbež a zvěřina, masové výtažky, konzervované, mražené, sušené a vařené ovoce a zelenina, želé, džemy, kompoty, vejce, potravinářské oleje a tuky; (31) surové a nezpracované zemědělské, zahradnické a lesní produkty, žrna a semena surová nebo nezpracovaná, čerstvé ovoce a zelenina, čerstvé bylinky, zahradnické a lesní produkty, rostliny, sadovnický materiál (rostlinný a školkařský materiál v rámci této třídy), cibulky a sazenice k pěstování rostlin, čerstvé ořechy, osivo, travní semena, rostlinný odpad (surovina), slad a nezpracované obilniny, krmiva a potravina pro zvířata, mulč, mulče z přírodních materiálů k potlačování plevelů v zahradnictví, výrobky z kůry pro použití při mulčování, zahradnické mulče, živá zvířata, podestýlky a stelivo pro zvířata; (35) činnost organizačních a ekonomických poradců, ekonomické prognózy, obchodní nebo podnikatelské informace, komerční informační kancelář, systematizace informací do počítačové databáze, marketingové studie, obchodní průzkum, průzkum trhu, zprostředkovatelská činnost v oblasti obchodu s výše uvedenými výrobky zařazenými do tříd 1, 2, 6, 7, 8, 9, 11, 12, 16, 17, 19, 27, 29, 31 a níže uvedenými službami zařazenými do tříd 35, 36, 37, 38, 39, 40, 41, 42, 43, 44 a 45, průzkum a analýza trhu, konkrétně trhu realit, pomoc při řízení obchodních a průmyslových podniků, pomoc při řízení obchodní

činnosti, poradenství v obchodní činnosti, obchodní management a podnikové poradenství, obchodní a podnikatelský průzkum, personální poradenství, poskytování služeb v oblasti marketingu, propagace a public relations, obchodní reklama pro třetí osoby, průzkum veřejného mínění, reklamní agentura, rozšiřování reklamních a inzertních materiálů, zpracování textů, vydávání, zveřejňování, oznámení, vyhlášení a publikování reklamních textů, zprostředkovatelská činnost v oblasti komerčního výstavnictví, vše v rámci této třídy, licence na výrobky a služby pro třetí osoby (komerční správa); (36) činnost realitní kanceláře, pronájem bytů, pronájem nájemních domů, správa realit a nemovitostí, finanční analýzy, finanční informace, finanční odhady a oceňování nemovitostí, finanční poradenství, finanční řízení, kapitálové investice, zprostředkovatelské a poradenské služby v oblasti realit; (37) poradenská a konzultační činnost v oblasti stavebnictví, provádění staveb včetně jejich změn, udržovacích prací na nich a jejich odstraňování, a to demolice staveb, čištění budov - vnějších povrchů i interiéru, pískování, izolace staveb proti vlhkosti, hluku, malování a natírání interiéru a exteriéru, čištění oken, zednické služby, pokrývačské služby, klempířské a instalatérské práce, truhlářství a údržba nábytku, provádění inženýrských staveb, stavební dozor, montáže lešení, poskytování stavebních informací, výstavba obchodních stánků a obchodů, instalace, údržba a oprava vyhrazených elektrických zařízení, elektrických spotřebičů, chladicích zařízení, klimatizačních zařízení, topných zařízení, výtahů, odrušování elektrických zařízení, montáž, údržba a opravy počítačového vybavení a elektronického vybavení, instalace a opravy požárních hlásičů, malování a opravy reklamních tabulí, instalace a opravy telefonů, montáž, údržba a servis zařízení jednotné telekomunikační sítě, poskytování informací vztahujících se k opravám nebo údržbě jaderných elektráren, servis pro jaderné elektrárny, výstavba jaderných elektráren; (38) zřizování jednotné telekomunikační sítě, počítačová komunikace, přenos zpráv a obrazových informací pomocí počítačů, poskytování přístupu k platformám elektronického obchodování na Internetu, přístup k obsahu Internetu, k internetovým stránkám a portálům, služby audiovizuální komunikace, vysílání audiovizuálního a multimediálního obsahu prostřednictvím Internetu, zprostředkování dat, jakož i audio, video a multimediálních obsahů na Internetu a v jiných komunikačních sítích, poskytování přístupu k on-line databázím, poskytování přístupu k webovým stránkám, poskytování přístupu k internetovým diskusním stránkám, poskytování online interaktivních elektronických vývěsek, poskytování přístupu do internetových (diskuzních) fór, poskytování přístupu ke stránkám na elektronické informační síti, poskytování přístupu do internetových konferenčních místností, k elektronickému tržišti, jakož i k datům v komunikačních sítích a k platformám na Internetu, fóra (chatové místnosti) pro sociální síť, služby diskusních místností pro sociální síť; (39) doprava a skladování, instalace dopravního značení silnic a mostů; (40) recyklace jaderných paliv, konverze jaderných paliv, výroba energie jadernými elektrárnami, zpracování jaderného odpadu, zpracování jaderného paliva; (41) výchovná a vzdělávací činnost, pořádání kurzů, seminářů, školení, konferencí apod., korespondenční kurzy, vzdělávací a/nebo zábavné a/nebo sportovní soutěže, organizování a pořádání kulturních nebo vzdělávacích výstav, vydavatelská činnost a zpravodajství, školicí služby, zvuková a obrazová a multimediální produkce a fotografie, vydávání webových časopisů, elektronické publikace (bez možnosti stažení), elektronické online publikace periodik a knih, publikování multimediálních materiálů on-line, elektronické publikování, online publikování, služby vydavatelství (včetně vydávání elektronických publikací), publikování textů ve formě elektronických médií, služby vydavatelství, workshopy a semináře, pořádání kulturních, společenských, sportovních akcí, pořádání charitativních a benefičních akcí v rámci této třídy, psaní a vydávání textů s výjimkou reklamních, umělecká činnost a kulturní tvorba, včetně veřejných vystoupení; (42) projektování, projektová činnost a studie technických projektů, projektová činnost v investiční výstavbě, architektonické poradenství, služby architekta, inženýrské práce – expertizy, průmyslový design, urbanistické plánování, odborné poradenství (s výjimkou obchodního), a to konkrétně odborná technická, poradenská a konzultační činnost v oblasti investičního rozvoje v rámci této třídy, poradenství o ochraně životního prostředí, technický průzkum, programové projekty, tvorba informačních databází, služby v oblasti informačních technologií, a to vývoj software, programování a implementace software, vývoj počítačového hardwaru, webhostingové služby a software jako služba a pronájem software, pronájem počítačového hardware a počítačového vybavení, konzultační, poradenské a informační služby v oblasti informačních technologií, služby zabezpečení, ochrany a obnovy v oblasti informačních technologií, služby kopírování a konverze dat, služby kódování dat, počítačové analýzy a počítačová diagnostika, výzkum, vývoj a zavádění počítačů a počítačových systémů, správa počítačových projektů,

vytěžování dat, služby v oblasti digitálních vodoznaků, služby v oblasti počítačů v rámci této třídy, služby v oblasti počítačových sítí, aktualizace paměťových bank počítačových systémů, služby v oblasti přesunu dat, aktualizace webových stránek pro třetí osoby, monitorování počítačových systémů pomocí vzdáleného přístupu, vědecké a technologické služby, odhady v oblasti technologie prováděné inženýry, odhady inženýrů ve vědeckých oblastech, řízení jakosti, poradenství v oblasti zabezpečení počítačů a dat, poradenství v oblasti SW; (43) dočasné ubytování, poskytování jídla a nápojů, poskytování přechodných kancelářských prostor, půjčování nábytku, ubrusů a prostírání, charitativní služby, a to poskytování přechodného ubytování, dočasný pronájem pokojů, hotely, ubytovny a penziony, prázdninové a turistické ubytování, jesle, denní stacionáře a zařízení pro péči o seniory, poradenství poskytované telefonními centry a horkými linkami v oblasti dočasného ubytování, poskytování informací o dočasném ubytování přes Internet, poskytování prostor pro pořádání akcí a prostor pro jednání, služby v oblasti pohostinství (ubytování), cestovní kanceláře zajišťující ubytování, hostely, hotelové a motelové služby, centra denní péče, domovy důchodců, poskytování prostor k bydlení s asistencí (dočasné ubytování), respitní péče ve formě denní péče o dospělé, poskytování komunitních center pro společenská shromáždění a setkání, poskytování konferenčních místností, bary (služby -), bistra (služby), bufetové služby, bufety rychlého občerstvení, čajovny, gril – restaurace, hotelové restaurační služby, jídelny (závodní -), kavárna, pivnice, pizzerie, klubové služby (poskytování jídla a nápojů), podávání stravování a nápojů v restauracích a barech, příprava a poskytování stravování a nápojů pro okamžitou spotřebu, příprava jídel, příprava jídel pro druhé na základě využití outsourcingu, restaurační služby v oblasti rychlého občerstvení, cateringové služby zaměřené na zásobování jídlem, charitativní služby, konkrétně zajišťování potravin a nápojů, poskytování jídel bezdomovcům nebo sociálně slabým, stravovací služby pro domovy důchodců, stravovací služby pro nemocnice, stravovací služby pro pečovatelské domy, stravovací služby pro podnikové jídelny; (44) služby v oblasti zemědělství, zahradnictví a lesnictví, pronájem zařízení pro zemědělství, vodo hospodářství, zahradnictví a lesnictví, zemědělské služby (chov zvířat), zemědělské služby (pěstování plodin), poradenství vztahující se k chovu a výživě zvířat, plemenářské služby, zalesňování, údržba trávníků, rostlinné školky, pronájem zvířat a rostlin, zahradní a krajinářská tvorba, obnova a zakládání parků, obnova a výsadba alejí, revitalizace zeleně, projektování zeleně, rekultivace území, provádění technických i biologických rekultivačních prací, aranžování květin, kontrola v zemědělství, informační služby týkající se zemědělství, konzultační a poradenské služby týkající se zemědělství, zahradnictví a lesnictví, pěstitelské poradenské služby vztahující se k zemědělství, poradenství a konzultace týkající se používání hnojiv v zemědělství, zahradnictví a lesnictví; (45) služby on-line sociálních sítí, dostupné prostřednictvím mobilních aplikací ke stažení, služby sociálních sítí online, online služby navazování sociálních kontaktů, právní poradenství, právní zastupování, poradenské služby týkající se spotřebitelských práv (právní poradenství), vyšetřování a dohled v oblasti fyzické bezpečnosti osob a zabezpečení hmotného majetku, správa autorských práv, licence počítačového software, licence k právům duševního vlastnictví, registrace názvu domén (právní služby), pronájem názvů internetových domén.

(511) 1, 2, 6, 7, 8, 9, 11, 12, 16, 17, 19, 27, 29, 31, 35, 36, 37, 38, 39, 40, 41, 42, 43, 44, 45

(540) **koncern MEDIS**

(111) **380462**

(220) 23.01.2020

(320) 23.01.2020

(442) 08.04.2020

(151) 15.07.2020

(730) **I.D.C. Holding, a.s.**, Bajkalská 19B, 821 01 Bratislava, SK

(740) C|K|T ČERVENKA TURKOVÁ & PARTNERS Advokátní, patentová a známková kancelář, Mgr. Jana Turková, advokát, Anny Letenské 34/7, Praha 2, Vinohrady, 12000

(210) O-561289

(591) Barevná

(510) (5) cukrovinky a pekárenské výrobky s posilujícím a podpůrným léčivým účinkem, cukrovinky a pekárenské výrobky pro diabetiky upravené pro lékařské účely; (29) konzervované, sušené a vařené ovoce, rosoly, zavařeniny, želatina, zpracované ořechy, arašidy, sušené a vařené ovoce; (30) trvanlivé, polotrvanlivé a jemné pečivo, čokoládové a nečokoládové cukrovinky, bombóny a cukrátky, čokoláda, fondán, karamelky, keksy, koláče, kreky, lízátky, oplatky, perníky, medovňky, biskvity, suchary,

sušenky, piškoty, vánoční kolekce a jiné cukrovinky na zdobení vánočních stromečků, vafle, trubičky, dezerty, komprimáty, želé, napolitánky, pastilky, tyčinky, žvýkačky, obilné přípravky, mandlové cukrovinky, marcipán, mentolové bonbony, pralinky, biskvity, potraviny vyrobené z obilovin, zákusky, müsli, ovocné želé, kakao, káva, čaj, cukr, med, kávové náhražky.

(511) 5, 29, 30

(540)



(111) **380463**

(220) 23.01.2020

(320) 23.01.2020

(442) 08.04.2020

(151) 15.07.2020

(730) **VEOLIA ČESKÁ REPUBLIKA, a.s.**, Na Florenci 2116/15, Praha 1, 11000, CZ

(740) Mgr. Eva Indrová, Východní 424/1, Praha 6, Střešovice, 16200

(210) O-561290

(510) (16) tištěné reklamní a inzertní materiály; (21) poháry skleněné, sklenice, poháry keramické, džbány keramické, holby keramické, stojany na jídelní lžičky keramické, porcelánové tácky, porcelánové džbány; (32) pivo a pivovarnické výrobky (nápoje).

(511) 16, 21, 32

(540)

**Erko, pivo z recyklované vody**

(111) **380464**

(220) 28.01.2020

(320) 28.01.2020

(442) 08.04.2020

(151) 15.07.2020

(730) **AR S.A.**, 43, Boulevard Prince Henri, L-1724 Luxembourg, LU

(740) PATENTSERVIS Praha a.s., Na Podkovce 281/10, Praha 4, Podolí, 14700

(210) O-561374

(510) (3) kosmetika, kosmetické přípravky pro péči o pleť, obličej a tělo, mýdla, kosmetické krémy, vlasové vody, šampony, voňavkářské výrobky, parfémy, kolínská voda, éterické oleje, přípravky na provonění vzduchu, aroma difúzery s rákosovými tyčinkami, přípravky na lichení; (14) klenoty, šperky, drahé kameny, slitiny drahých kovů, manžetové knoflíky, spony na kravaty, prsteny (šperky), náramky, náušnice, přívěšky, náhrdelníky, přívěšky (šperky), přívěšky ke klíčům z drahých kovů, umělecká díla z drahých kovů, kazety na šperky, pouzdra ze vzácných kovů, hodinářské a chronometrické nástroje, hodinky, chronometry, kyvadla, miniaturní hodiny, pouzdra na hodinky, náramkové hodinky, řetízky k hodinkám, pružiny nebo skla do hodinek, pouzdra pro hodiny, pouzdra na hodinky (pro prezentaci), dárkové krabice na hodinky, perly (šperky), brože (šperky); (35) služby velkoobchodu a maloobchodu s následujícími výrobky: klenotnické zboží, drahé kameny, drahé kovy a jejich slitiny, perly, manžetové knoflíky, kravaty, prsteny, náramky, náušnice, přívěšky, náhrdelníky, brože, přívěšky (šperky), přívěšky ke klíčům z drahých kovů, umělecká díla z drahých kovů, šperkovičky, nádoby z drahých kovů, hodinářské a chronometrické nástroje, hodinky, stopky, hodiny, miniaturní hodiny, hodinková pouzdra, pásky k náramkovým hodinkám, řetízky, pružiny a ciferníky pro hodinky, prezentační pouzdra a schránky na hodinky, prezentační kazety na hodinky, maloobchodní prodej prostřednictvím Internetu nebo prostřednictvím automatizované telekomunikační sítě s následujícími výrobky: klenotnické zboží, drahé kameny, drahé kovy a jejich slitiny, perly, manžetové knoflíky, kravaty,

prsteny, náramky, náušnice, přívěšky, náhrdelníky, brože, přívěšky (šperky), přívěšky ke klíčům z drahých kovů, umělecká díla z drahých kovů, šperkovnice, nádoby z drahých kovů, hodinářské a chronometrické nástroje, hodinky, stopky, hodiny, miniaturní hodiny, hodinková pouzdra, pásky k náramkových hodinkám, řetízky, pružiny a ciferníky pro hodinky, prezentační pouzdra a schránky na hodinky, prezentační kazety na hodinky, prezentace zboží v komunikačních médiích všeho druhu pro maloobchod nebo velkoobchod s následujícími předměty: klenotnické zboží, drahé kameny, drahé kovy a jejich slitiny, perly, manžetové knoflíky, kravaty, prsteny, náramky, náušnice, přívěšky, náhrdelníky, brože, přívěšky (šperky), přívěšky ke klíčům z drahých kovů, umělecká díla z drahých kovů, šperkovnice, nádoby z drahých kovů, hodinářské a chronometrické nástroje, hodinky, stopky, hodiny, miniaturní hodiny, hodinková pouzdra, pásky k náramkových hodinkám, řetízky, pružiny a ciferníky pro hodinky, prezentační pouzdra a schránky na hodinky, prezentační kazety na hodinky, poradenství při nákupu a prodeji následujícího zboží: klenotnické zboží, drahé kameny, drahé kovy a jejich slitiny, perly, manžetové knoflíky, kravaty, prsteny, náramky, náušnice, přívěšky, náhrdelníky, brože, přívěšky (šperky), přívěšky ke klíčům z drahých kovů, umělecká díla z drahých kovů, šperkovnice, nádoby z drahých kovů, hodinářské a chronometrické nástroje, hodinky, stopky, hodiny, miniaturní hodiny, hodinková pouzdra, pásky k náramkových hodinkám, řetízky, pružiny a ciferníky pro hodinky, prezentační pouzdra a schránky na hodinky, prezentační kazety na hodinky, módní přehlídky pro propagační účely, organizování reklamních a/nebo obchodních výstav a veletrhů.

(511) 3, 14, 35

(540)

## REZA

(111) **380465**

(220) 28.01.2020

(320) 06.08.2019

(442) 08.04.2020

(151) 15.07.2020

(730) **Reign Beverage Company LLC**, 1547 N. Knowles Ave., Los Angeles, 90063, CA, US

(740) Bird & Bird s.r.o. advokátní kancelář, Mgr. Vojtěch Chloupek, advokát, Na příkopě 583/15, Praha 1, Staré Město, 11000

(210) O-561383

(510) (32) energetické nápoje, nealkoholické nápoje, nápoje pro sportovce.

(511) 32

(540)

## REIGN INFERNO

(111) **380466**

(220) 28.01.2020

(320) 28.01.2020

(442) 08.04.2020

(151) 15.07.2020

(730) **Poláková Simona Mgr.**, Štřáhlavice 193, Štřáhlavy, 33204, CZ

(740) Advokátní kancelář Ungr, Knaizl & spol., s.r.o., JUDr. Zdeněk Knaizl, Harantova 511/14, Plzeň, Jižní Předměstí, 30100

(210) O-561384

(510) (25) pokrývky hlavy, oděvy, obuv, části oděvů, obuvi a pokrývek hlavy, šátky (oděvy), rukávničky (oděvy), čelenky (oděvy), závoje (oděvy), papírové klobouky (oděvy), clony proti slunci (oděvy), čelenky na uši (oděvy), klobouky na společenské akce (oděvy), lyžařské oděvy, cvičební oděvy, gymnastické oděvy, saka (oděvy), šortky (oděvy), večerní oděvy, zástěry (oděvy), plážové oděvy, těhotenské oděvy, roláky (oděvy), pletené oděvy, konfekční oděvy, kapsy pro oděvy, pytle na oděvy.

(511) 25

(540)

## SIMPO

(111) **380467**

(220) 28.01.2020

(320) 28.01.2020

(442) 08.04.2020

(151) 15.07.2020

(730) **Veselá Ivana**, U Pivovaru 2375, Benešov, 25601, CZ

(210) O-561386

(510) (14) klíčenky (drobné ozdoby nebo přívěšky), komponenty na výrobu šperků, korálky na výrobu šperků, drahokamy, polodrahokamy, šperky, zapínání ke šperkům; (18) aktovky, batohy, dámské peněženky, kabelky, klíčenky (pouzdra), kufry, malá cestovní zavazadla, tašky; (40) dámské krejčovství, prošívání, úprava a zpracování textilií, úpravy oděvů, vyšívání, zakázkové krejčovství.

(511) 14, 18, 40

(540)

## Nikiva

(111) **380468**

(220) 31.01.2020

(320) 31.01.2020

(442) 08.04.2020

(151) 15.07.2020

(730) **Kadleček Martin**, Žitavská 407, Hrádek nad Nisou, 46334, CZ

(740) RETROPATENT s.r.o., Dobiášova 1246/29, Liberec, Liberec VI-Rochlice, 46006

(210) O-561463

(510) (7) stroje pro kovovýrobu, stroje a zařízení pro povrchové úpravy kovů a plastů, zařízení pro chemické a elektrochemické úpravy povrchů, zařízení pro mechanické povrchové úpravy, stroje na povrchovou depozici, elektrostatické stroje k nanášení povrchových vrstev, omlítací stroje, brousící a leštící stroje, tryskáčské stroje, tryskáčské injektorové a tlakové kabiny (stroje), otryskávací stroje, stříkáčské přístroje, lakovací kabiny (stroje), stroje a obráběcí stroje na zpracování materiálů a pro výrobu, stroje, strojní zařízení a jejich součásti pro různá odvětví průmyslu spadající do této třídy, průmyslové technologické strojní celky/linky, robotické stroje, průmyslové stroje pro zpracování materiálů, galvanizační stroje, zařízení pro fosfátování, cínování, chromování, niklování a zinkování, filtrační stroje, odlučovače a odstředivky, dávkovací stroje, stroje na odmašťování, stříkáčské pistole, automatické robotické stříkáčské pistole pro lakování, stříkáčské hlavy (části strojů), stroje na stříhání plechu, stroje na stříkání barvy, průmyslové odstředivé sušící stroje, mycí zařízení, kartáčovací stroje, míchací zařízení, rozprašovací zařízení (stroje), zdvihací zařízení, manipulační zařízení, zařízení na svařování a pájení, průmyslová čisticí zařízení (leštičky), zařízení na odstraňování barev (stroje), stroje a zařízení pro řezání, vrtání, broušení, ostření a úpravu povrchů, upínací stroje, průmysloví roboti, kompresory pro vzduchotechnická zařízení, stroje na chemické čištění, stroje na tlakové čištění, nástroje (součástí strojů), elektrostatické stroje k nanášení povrchových vrstev, stroje na konečnou úpravu a zhutňování povrchu, ruční nářadí a nástroje s elektrickým pohonem, strojní nástroje pro obrábění kovů, dřeva a plastů, frézy, vrtáky, výhružníky, výstružníky, záhlubníky, vytahovače zalomených šroubů, soustružnické nože; (8) ruční nářadí a nástroje pro zpracování materiálů a pro výrobu, opravy a údržbu, ruční nástroje na řezání, vrtání, broušení, ostření a na úpravy povrchů, lisovací nástroje; (20) nábytek všeho druhu (dřevěný, ratanový, proutěný kovový čalouněný, plastový, skleněný), nábytkové díly a sestavy, sedací soupravy, křesla, pohovky, postele, police, lavičky a židle, vysoké židle pro děti, skládací židle, barové židle, stoly a stolky pro počítačovou a audiovizuální techniku, stoly, psací stoly, stolky, servírovací stolky, toaletní stolky, stoličky, regály, skříňe, skříňky, komody, sekretáře, obývací stěny, ložnice, čalouněné soupravy, nábytek lůžkový, nábytek skříňkový, sektorový nábytek, koupelnový nábytek, kancelářský nábytek, dětský nábytek, kuchyňské linky, díly pro kuchyňské linky, zrcadla, rámy, stojany, košíkářské zboží, bytové doplňky nebo okrasné předměty ze dřeva, korku, prouti, rákosu, třtiny, rohoviny, slonoviny, kostic, želvoviny, jantaru, perleti, mořské pěny, buničiny a z náhražek těchto hmot nebo z plastických hmot, nábytek zahradní a kempingový, nábytek skládací a přenosný, truhlářské umělecké výrobky, dřevěná ramínka na oděvy.

(511) 7, 8, 20

(540)



(111) **380469**  
(220) 31.01.2020  
(320) 31.01.2020  
(442) 08.04.2020  
(151) 15.07.2020  
(730) **ARCHEONET, nadační fond**, Komínská 1225/30, Brno, Bystrc, 63500, CZ

(740) Ing. Dobroslav Musil, patentová kancelář, Ing. Dobroslav Musil, Zábřdovická 801/11, Brno, Zábřdovice, 61500

(210) O-561466

(510) (16) tištěné materiály, tiskoviny, reklamní, propagační a informační tiskoviny, fotografie, kalendáře, katalogy, knihy, prospekty, mapy, pohlednice; (35) propagační činnost, reklama, pomoc při řízení obchodní činnosti, vyhledávání sponzorů, pořádání výstav, veletrhů a propagačních akcí pro obchodní a reklamní účely, propagace a prezentace kulturně-historických, archeologických, paleontologických a geologických památek, historicko-turistických míst a atrakcí; (41) vzdělávání, školení, zábava, kulturní činnosti, organizování seminářů, školení, vzdělávacích přednášek a výstav, nakladatelské a vydavatelské služby, pořádání kulturních akcí, ochrana a péče o kulturní a přírodní dědictví, pořádání kulturních a společenských akcí na historicko-turistických místech; (42) vědecké služby a související výzkum, archeologický průzkum a výzkum, identifikace a ochrana kulturně-historických, archeologických, paleontologických a geologických památek (výzkum), činnost nadačního fondu k ochraně a péči o kulturní a přírodní dědictví (výzkum).

(511) 16, 35, 41, 42

(540)

### Via Praeterita

(111) **380470**  
(220) 03.02.2020  
(320) 03.02.2020  
(442) 08.04.2020  
(151) 15.07.2020  
(730) **Nadační fond Karla Lewita**, Na Vyhliďce 582, Dobřichovice, 25229, CZ  
(210) O-561498

(510) (5) náplastí pro nápravu diastázy; (10) boty pro lékařské účely, břišní pásy, fyzioterapeutické přístroje, korzety pro lékařské účely, masážní kartáčky pro děti, ortopedická obuv, pásy pro lékařské účely, rehabilitační přístroje pro lékařské účely; (16) tištěné publikace, učební pomůcky s výjimkou zařízení; (20) polštáře na spaní, polštářky pro oporu hlavy kojence, polštářky pro stabilizaci hlavičky pro kojence; (25) boty, domácí obuv, kotníková obuv, obuv, ponožky, sandály, sportovní obuv, svrčky k obuvi, výbavy pro novorozence oděvy; (27) podložky na jógu, protiskluzové podložky; (28) břišní pásy na cvičení, přístroje na tělesná cvičení; (35) poradenství v oblasti řízení lidských zdrojů, propagace, sestavování katalogů informací pro obchodní či reklamní účely, styk s veřejností, šíření reklamních materiálů, vydávání reklamních textů, výroba reklamních filmů, zaznamenávání písemných sdělení a údajů, zpracování textu; (41) dálkové vzdělávání, informace o vzdělávání, pořádání a vedení kolokvií, pořádání a vedení konferencí, pořádání a vedení kongresů, pořádání a vedení osobních vzdělávacích fór, pořádání a vedení seminářů, pořádání a vedení symposií, pořádání a vedení workshopů, pořádání a vedení výstav ke kulturním nebo vzdělávacím účelům, poskytování elektronických publikací online bez možnosti stažení, poskytování videí online bez možnosti stažení, praktický výcvik (předvádění), profesní rekvalifikace, předávání know-how (odborné vzdělávání), psaní textů, půjčování audio nahrávek, půjčování filmů, služby klubů zdraví (zdravotní a kondiční cvičení), služby osobního trenéra (kondiční trénink), soukromá výuka, školení, vedení kurzů kondičního cvičení, vydávání knih, vydávání textů s výjimkou reklamních, výroba

filmů s výjimkou reklamních, výuka, vzdělávací služby, zkoušení (pedagogická činnost); (42) klinické studie, lékařský výzkum, vědecký výzkum; (44) fyzioterapie, chiropraxie, lékařské služby, masáže, terapeutické služby, zdravotní péče, zdravotní poradenství, zdravotní poradenství pro osoby se zdravotním postižením.

(511) 5, 10, 16, 20, 25, 27, 28, 35, 41, 42, 44

(540)

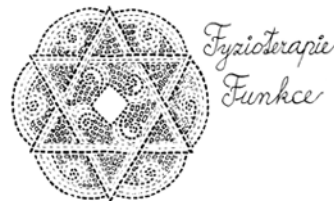

(111) **380471**

(220) 03.02.2020

(320) 03.02.2020

(442) 08.04.2020

(151) 15.07.2020

(730) **Doktor Důlek s.r.o.**, Pospíšilova 1236/18a, Hradec Králové, 50003, CZ

(740) **DANĚK & PARTNERS** Advokátní a patentová kancelář, Ing. Vilém Daněk Ph.D. LL.M., patentový zástupce, Vinohradská 403/17, Praha 2, Vinohrady, 12000

(210) O-561499

(510) (12) vozidla, automobily, karosérie, dopravní prostředky pozemní, vzdušné nebo vodní, náhradní díly zařazené v této třídě pro dopravní prostředky pozemní a vodní, s výjimkou pneumatik, jejich protektorů, duší a záplat pro ně k zamezení unikání vzduchu při jejich poškození, brzdové obložení pro motorová vozidla, a to bubny, čelisti, brzdové lamely, brzdové destičky a hadičky, rozvodové, klínové a drážkové řemeny, napínáky rozvodových řemenů, lanka, táhla, náhony tachometru, rukojeti řadičích pák, klaksony, výstražná, zabezpečovací a poplašná zařízení pro vozidla, jízdní kola všech typů a druhů, dále součásti nebo příslušenství jízdních kol, zejména pneumatiky jízdních kol, blatníky jízdních kol, brzdy jízdních kol, ráfky jízdních kol, duše pro jízdní kola, paprsky pro jízdní kola, řetězy na jízdní kola, stojany pro jízdní kola, říditka jízdních kol, pumpy pro jízdní kola, nosiče jízdních kol, ochranné kryty k jízdním kolům, ozubená kola jízdních kol, pedály pro jízdní kola, sedadla jízdních kol, potahy sedadel jízdních kol, rámy na jízdní kola, směrovky pro jízdní kola, zvonky jízdních kol, kola pro jízdní kolo a košíky speciální pro jízdní kolo; (37) oprava důlků na karosérii bez lakování, opravy karosérií, antikoroziní nátěry vozidel, antikoroziní úprava, čištění automobilů, leštění, politura automobilů, mazání automobilů, mytí automobilů, opravy automobilů, autoopravy, autoservis, údržba a oprava automobilů, pneumatiky (opravy vulkanizací), protektorování pneumatik, opravy pneumatik, provozování čerpacích stanic, opravy, úpravy a údržba silničních vozidel, stavebnictví, stavba domů na klíč, práce omítkářské a sádrovací, služby ve stavebnictví, provádění investorských staveb a stavebních prací, pronájem stavebních strojů, technologických a provozních zařízení, montáž technologických zařízení a ocelových konstrukcí, natěračské práce, provádění staveb, jejich změn a odstraňování, služby ve stavebnictví, montáž a údržba konstrukcí, montáž lešení, stavební práce, rekonstrukce, opravy a servisní služby ve stavebnictví, demolice budov, dozor nad stavbami, izolování staveb, mandlování, údržba kožešin, nýtování, opravy nožů, povrchová těžba, provádění povrchových úprav budov, rekonstrukce fasád, konzultační servis a poradenství ve stavebnictví, provádění zateplování fasád a střeš, spárování a rekonstrukce spár panelových objektů, montáž skládaných a sendvičových obvodových pláštů zateplených i nezateplených, opravy a izolování okenních spár, klempířské práce, zednické práce, kompletace a instalace oken a dveří, včetně zárubní a okenních rámu, vrat všech typů, zimních zahrad, zasklených lodžii, prosklených fasád a jiných kovových a nekovových konstrukcí, pokrývačské služby, montáž vestavěného nábytku a zařízení budov, stavební úprava kovových a nekovových materiálů, přestavba objektů, montáž přístrojového vybavení domů, stavba garáží, likvidace budov výbušninami, odstřely ve stavebnictví, údržba vozidel, úklidové služby, asfaltování, stavba a údržba ropododů, restaurování nábytku, vulkanizování pneumatik, pronájem bagrů a rypadel, opravy pump a čerpadel, stavební informace, vrtání studní, tapetování, hornictví, instalace a opravy výtahů, zednické služby, žehlení, instalace zavlažovačích zařízení;

(39) doprava, doprava pozemní automobilová, autobusová, železniční, lodní, včetně trajektů, letecká, včetně jejího zprostředkování, odtahové služby, balení a skladování zboží, pronájem dopravních prostředků, služby cestovní nebo turistické kanceláře, jako organizování zájezdů a výletů, turistických prohlídek, rezervace cest, informační služby v cestovním ruchu, dopravní služby, přeprava osob, přeprava zavazadel a nákladů, včetně jejich skladování, skladování zboží, provozování skladů, logistika, zasilatelství, balení zboží, poradenství a zprostředkování v oblasti dopravy nebo skladování, poskytování průvodcovských služeb, poradenské služby v turistickém ruchu, provozování parkovišť, pronájem a půjčování autokarů, automobilů, lodí, plavidel, kamiónů, nákladních vozidel, dopravních prostředků, pronájem a půjčování koní, pronájem garáží a parkovacích ploch, pronájem a půjčování mrazicích nebo chladicích boxů, pronájem a půjčování potápěčských skafandrů a zvonů, pronájem skladů, pronájem a půjčování skladovacích kontejnerů, zásobování vodou, archivace elektronicky uložených dat, rozvod elektrického proudu, doručování zboží, pronájem chladicích zařízení, pronájem koní, jízdy výletní lodí, donáška do domu (doprava), pronájem parkovacích ploch, turistické prohlídky, přeprava cenností, rozvod energií, stěhování, uskladňování, spedice, taxislužba, úschovny dopravních prostředků, záchranné služby.

(511) 12, 37, 39  
(540)



(111) **380472**  
(220) 03.02.2020  
(320) 03.02.2020  
(442) 08.04.2020  
(511) 15.07.2020  
(730) **Havlíček Roman**, Herčíkova 2568/35, Brno, Královo Pole, 61200, CZ  
(740) Vašíček a partneři s.r.o., advokátní kancelář, Dominikánské náměstí 656/2, Brno, Brno-město, 602500  
(210) O-561519  
(591) Barevná  
(510) (6) kompaktní kontejnerové buňky kovové jako přenosné stavby nebo konstrukce; (19) kompaktní kontejnerové buňky jako přenosné stavby nebo konstrukce (ze dřeva, nebo převážně ze dřeva); (20) nábytkové vybavení kontejnerových buněk, nábytek kovový, kempinkový nábytek, zahradní nábytek, kuchyňský nábytek, dětský nábytek, nábytek pro gastronomická a restaurační zařízení, zrcadla a rámy, koše pro skladování a přepravu, krabice ze dřeva nebo umělých hmot, věšáky, uzávěry na lahve (ne kovové), vývěsní štíty ze dřeva či plastu, vývěsky (nástěnky); (35) propagace, reklama a maloobchodní prodej kompaktních kontejnerových buněk; (37) výstavba kompaktních kontejnerových buněk, jejich opravy a údržba; (42) návrhy a projektování kompaktních kontejnerových buněk, poradenství a design v oblasti architektury.  
(511) 6, 19, 20, 35, 37, 42  
(540)



(111) **380473**  
(220) 04.02.2020

(320) 04.02.2020  
(442) 08.04.2020  
(511) 15.07.2020  
(730) **AgriStar - agrochemicals s.r.o.**, č. p. 98, Liboš, 78313, CZ  
(740) Ing. Petr Soukup, tř. Svobody 43/39, Olomouc, 77900  
(210) O-561527  
(510) (1) agrochemikálie s výjimkou fungicidů, herbicidů, insekticidů a přípravků na hubení parazitů, biologické přípravky, jiné než pro lékařské a zvěrolékařské účely, chemikálie pro vědecké účely (jiné než pro lékařské a veterinární účely), chemické výrobky určené pro lesnictví s výjimkou fungicidů, insekticidů a přípravků proti parazitům, umělá hnojiva, přípravky pro hnojení, zahradnické chemikálie s výjimkou fungicidů, herbicidů, insekticidů a přípravků proti parazitům, průmyslové chemikálie, vše v rámci této třídy, regulátory růstu rostlin; (5) insekticidy, germicidy, herbicidy, algicidy, parasitocidy, pesticidy a přípravky na hubení plevele, fungicidy.  
(511) 1, 5  
(540)

## Specire

(111) **380474**  
(220) 05.02.2020  
(320) 05.02.2020  
(442) 08.04.2020  
(511) 15.07.2020  
(730) **SLOVARM, a.s.**, Dolná 1259/2, 90701, Myjava, SK  
(740) Ing. Pavel Nádvořník s.r.o., Klínová 620/1, Ostrava, Hulváky, 70900  
(210) O-561580  
(510) (11) kohoutky a kohouty, příslušenství na regulaci vodních nebo plynových zařízení a na vodovodní nebo plynové potrubí, regulačně-bezpečnostní zařízení na vodovodní potrubí a vodovodní zařízení, regulačně-bezpečnostní zařízení na plynové potrubí a plynová zařízení, trouby jako části sanitní instalace, splachovací zařízení, splachovače, sprchy, instalační materiál na vany, regulační ventily, koupelnové armatury, toaletní mísy, záchody, umyvadla, koupací vany, záchodová sedadla, pisoáry, filtry na pitnou vodu, vodovodní zařízení, vodovody, přírodní zařízení k topenářským a tepelným kotlům, zařízení pro zásobování vodou, expanzní nádrže pro ústřední vytápění, radiátory ústředního topení, termostatické ventily jako části ústředního topení, části ústředního topení zařazené do této třídy; (35) reklama, marketing, on-line reklama na počítačové komunikační síti, poskytování obchodních nebo podnikatelských informací, prezentace výrobků v komunikačních médiích pro účely maloobchodu i velkoobchodu, prezentace výrobků v komunikačních médiích pro maloobchod a velkoobchod, předvádění výrobků prostřednictvím internetu nebo katalogu nebo výstav za účelem reklamy a / nebo prodeje, maloobchodní a velkoobchodní služby s výrobky uvedenými ve třídě 11 tohoto seznamu, zprostředkování obchodu s výrobky uvedenými ve třídě 11 tohoto seznamu; (37) instalace sanitárních zařízení, oprava sanitárních zařízení.  
(511) 11, 35, 37  
(540)

## K-83T

(111) **380475**  
(220) 05.02.2020  
(320) 05.02.2020  
(442) 08.04.2020  
(511) 15.07.2020  
(730) **SLOVARM, a.s.**, Dolná 1259/2, 90701, Myjava, SK  
(740) Ing. Pavel Nádvořník s.r.o., Klínová 620/1, Ostrava, Hulváky, 70900  
(210) O-561581  
(510) (11) kohoutky a kohouty, příslušenství na regulaci vodních nebo plynových zařízení a na vodovodní nebo plynové potrubí, regulačně-bezpečnostní zařízení na vodovodní potrubí a vodovodní zařízení, regulačně-bezpečnostní zařízení na plynové potrubí a plynová zařízení, trouby jako části sanitní instalace, splachovací zařízení, splachovače, sprchy, instalační materiál na vany, regulační ventily, koupelnové armatury, toaletní mísy, záchody, umyvadla, koupací vany, záchodová sedadla, pisoáry, filtry na pitnou vodu, vodovodní zařízení, vodovody, přírodní zařízení k topenářským a tepelným kotlům, zařízení pro zásobování vodou, expanzní nádrže pro ústřední vytápění, radiátory ústředního topení, termostatické ventily jako části ústředního topení, části ústředního topení zařazené do této třídy; (35) reklama, marketing, on-line reklama na počítačové komunikační síti, poskytování obchodních nebo podnikatelských informací, prezentace výrobků v komunikačních médiích pro účely maloobchodu i velkoobchodu, prezentace výrobků v komunikačních médiích pro maloobchod a

velkoobchod, předvádění výrobků prostřednictvím internetu nebo katalogu nebo výstav za účelem reklamy a / nebo prodeje, maloobchodní a velkoobchodní služby s výrobky uvedenými ve třídě 11 tohoto seznamu, zprostředkování obchodu s výrobky uvedenými ve třídě 11 tohoto seznamu;

(37) instalace sanitárních zařízení, oprava sanitárních zařízení.  
(511) 11, 35, 37  
(540)

**K-125T**

(111) **380476**

(220) 05.02.2020  
(320) 05.02.2020  
(442) 08.04.2020  
(151) 15.07.2020

(730) **SLOVARM, a.s.**, Dolná 1259/2, 90701, Myjava, SK  
(740) Ing. Pavel Nádvorník s.r.o., Klínová 620/1, Ostrava, Hulváky, 70900  
(210) O-561583

(510) (11) kohoutky a kohouty, příslušenství na regulaci vodních nebo plynových zařízení a na vodovodní nebo plynové potrubí, regulačně-bezpečnostní zařízení na vodovodní potrubí a vodovodní zařízení, regulačně-bezpečnostní zařízení na plynové potrubí a plynová zařízení, trouby jako části sanitní instalace, splachovací zařízení, splachovače, sprchy, instalační materiál na vany, regulační ventily, koupelnové armatury, toaletní mísy, záchody, umyvadla, koupací vany, záchodová sedadla, pisoáry, filtry na pitnou vodu, vodovodní zařízení, vodovody, přívodní zařízení k topenářským a tepelným kotlům, zařízení pro zásobování vodou, expanzní nádrže pro ústřední vytápění, radiátory ústředního topení, termostatické ventily jako části ústředního topení, části ústředního topení zařazené do této třídy; (35) reklama, marketing, on-line reklama na počítačové komunikační síti, poskytování obchodních nebo podnikatelských informací, prezentace výrobků v komunikačních médiích pro účely maloobchodu i velkoobchodu, prezentace výrobků v komunikačních médiích pro maloobchod a velkoobchod, předvádění výrobků prostřednictvím internetu nebo katalogu nebo výstav za účelem reklamy a / nebo prodeje, maloobchodní a velkoobchodní služby s výrobky uvedenými ve třídě 11 tohoto seznamu, zprostředkování obchodu s výrobky uvedenými ve třídě 11 tohoto seznamu; (37) instalace sanitárních zařízení, oprava sanitárních zařízení.

(511) 11, 35, 37  
(540)

**K-294**

(111) **380477**

(220) 05.02.2020  
(320) 05.02.2020  
(442) 08.04.2020  
(151) 15.07.2020

(730) **SLOVARM, a.s.**, Dolná 1259/2, 90701, Myjava, SK  
(740) Ing. Pavel Nádvorník s.r.o., Klínová 620/1, Ostrava, Hulváky, 70900  
(210) O-561584

(510) (11) kohoutky a kohouty, příslušenství na regulaci vodních nebo plynových zařízení a na vodovodní nebo plynové potrubí, regulačně-bezpečnostní zařízení na vodovodní potrubí a vodovodní zařízení, regulačně-bezpečnostní zařízení na plynové potrubí a plynová zařízení, trouby jako části sanitní instalace, splachovací zařízení, splachovače, sprchy, instalační materiál na vany, regulační ventily, koupelnové armatury, toaletní mísy, záchody, umyvadla, koupací vany, záchodová sedadla, pisoáry, filtry na pitnou vodu, vodovodní zařízení, vodovody, přívodní zařízení k topenářským a tepelným kotlům, zařízení pro zásobování vodou, expanzní nádrže pro ústřední vytápění, radiátory ústředního topení, termostatické ventily jako části ústředního topení, části ústředního topení zařazené do této třídy; (35) reklama, marketing, on-line reklama na počítačové komunikační síti, poskytování obchodních nebo podnikatelských informací, prezentace výrobků v komunikačních médiích pro účely maloobchodu i velkoobchodu, prezentace výrobků v komunikačních médiích pro maloobchod a velkoobchod, předvádění výrobků prostřednictvím internetu nebo katalogu nebo výstav za účelem reklamy a / nebo prodeje, maloobchodní a velkoobchodní služby s výrobky uvedenými ve třídě 11 tohoto seznamu, zprostředkování obchodu s výrobky uvedenými ve třídě 11 tohoto seznamu; (37) instalace sanitárních zařízení, oprava sanitárních zařízení.

(511) 11, 35, 37  
(540)

**T-3550**

(111) **380478**

(220) 05.02.2020  
(320) 05.02.2020  
(442) 08.04.2020  
(151) 15.07.2020

(730) **SLOVARM, a.s.**, Dolná 1259/2, 90701, Myjava, SK  
(740) Ing. Pavel Nádvorník s.r.o., Klínová 620/1, Ostrava, Hulváky, 70900  
(210) O-561585

(510) (11) kohoutky a kohouty, příslušenství na regulaci vodních nebo plynových zařízení a na vodovodní nebo plynové potrubí, regulačně-bezpečnostní zařízení na vodovodní potrubí a vodovodní zařízení, regulačně-bezpečnostní zařízení na plynové potrubí a plynová zařízení, trouby jako části sanitní instalace, splachovací zařízení, splachovače, sprchy, instalační materiál na vany, regulační ventily, koupelnové armatury, toaletní mísy, záchody, umyvadla, koupací vany, záchodová sedadla, pisoáry, filtry na pitnou vodu, vodovodní zařízení, vodovody, přívodní zařízení k topenářským a tepelným kotlům, zařízení pro zásobování vodou, expanzní nádrže pro ústřední vytápění, radiátory ústředního topení, termostatické ventily jako části ústředního topení, části ústředního topení zařazené do této třídy; (35) reklama, marketing, on-line reklama na počítačové komunikační síti, poskytování obchodních nebo podnikatelských informací, prezentace výrobků v komunikačních médiích pro účely maloobchodu i velkoobchodu, prezentace výrobků v komunikačních médiích pro maloobchod a velkoobchod, předvádění výrobků prostřednictvím internetu nebo katalogu nebo výstav za účelem reklamy a / nebo prodeje, maloobchodní a velkoobchodní služby s výrobky uvedenými ve třídě 11 tohoto seznamu, zprostředkování obchodu s výrobky uvedenými ve třídě 11 tohoto seznamu; (37) instalace sanitárních zařízení, oprava sanitárních zařízení.

(511) 11, 35, 37

(540)

**T-3551**

(111) **380479**

(220) 05.02.2020  
(320) 05.02.2020  
(442) 08.04.2020  
(151) 15.07.2020

(730) **SLOVARM, a.s.**, Dolná 1259/2, 90701, Myjava, SK  
(740) Ing. Pavel Nádvorník s.r.o., Klínová 620/1, Ostrava, Hulváky, 70900  
(210) O-561586

(510) (11) kohoutky a kohouty, příslušenství na regulaci vodních nebo plynových zařízení a na vodovodní nebo plynové potrubí, regulačně-bezpečnostní zařízení na vodovodní potrubí a vodovodní zařízení, regulačně-bezpečnostní zařízení na plynové potrubí a plynová zařízení, trouby jako části sanitní instalace, splachovací zařízení, splachovače, sprchy, instalační materiál na vany, regulační ventily, koupelnové armatury, toaletní mísy, záchody, umyvadla, koupací vany, záchodová sedadla, pisoáry, filtry na pitnou vodu, vodovodní zařízení, vodovody, přívodní zařízení k topenářským a tepelným kotlům, zařízení pro zásobování vodou, expanzní nádrže pro ústřední vytápění, radiátory ústředního topení, termostatické ventily jako části ústředního topení, části ústředního topení zařazené do této třídy; (35) reklama, marketing, on-line reklama na počítačové komunikační síti, poskytování obchodních nebo podnikatelských informací, prezentace výrobků v komunikačních médiích pro účely maloobchodu i velkoobchodu, prezentace výrobků v komunikačních médiích pro maloobchod a velkoobchod, předvádění výrobků prostřednictvím internetu nebo katalogu nebo výstav za účelem reklamy a / nebo prodeje, maloobchodní a velkoobchodní služby s výrobky uvedenými ve třídě 11 tohoto seznamu, zprostředkování obchodu s výrobky uvedenými ve třídě 11 tohoto seznamu; (37) instalace sanitárních zařízení, oprava sanitárních zařízení.

(511) 11, 35, 37

(540)

**V-4300**

(111) **380480**

(220) 05.02.2020  
(320) 05.02.2020  
(442) 08.04.2020  
(151) 15.07.2020

(730) **SLOVARM, a.s.**, Dolná 1259/2, 90701, Myjava, SK  
(740) Ing. Pavel Nádvorník s.r.o., Klínová 620/1, Ostrava, Hulváky, 70900  
(210) O-561587

(510) (11) kohoutky a kohouty, příslušenství na regulaci vodních nebo plynových zařízení a na vodovodní nebo plynové potrubí, regulačně-bezpečnostní



zařízení na vodovodní potrubí a vodovodní zařízení, regulačně-bezpečnostní zařízení na plynové potrubí a plynová zařízení, trouby jako části sanitní instalace, splachovací zařízení, splachovače, sprchy, instalační materiál na vany, regulační ventily, koupelnové armatury, toaletní mísy, záchody, umyvadla, koupací vany, záchodová sedadla, pisoáry, filtry na pitnou vodu, vodovodní zařízení, vodovody, přívodní zařízení k topenářským a tepelným kotlům, zařízení pro zásobování vodou, expanzní nádrže pro ústřední vytápění, radiátory ústředního topení, termostatické ventily jako části ústředního topení, části ústředního topení zařazené do této třídy; (35) reklama, marketing, on-line reklama na počítačové komunikační síti, poskytování obchodních nebo podnikatelských informací, prezentace výrobků v komunikačních médiích pro účely maloobchodu i velkoobchodu, prezentace výrobků v komunikačních médiích pro maloobchod a velkoobchod, předvádění výrobků prostřednictvím internetu nebo katalogu nebo výstav za účelem reklamy a / nebo prodeje, maloobchodní a velkoobchodní služby s výrobky uvedenými ve třídě 11 tohoto seznamu, zprostředkování obchodu s výrobky uvedenými ve třídě 11 tohoto seznamu; (37) instalace sanitárních zařízení, oprava sanitárních zařízení.

(511) 11, 35, 37

(540)

**V-4301**

(111) **380481**

(220) 10.02.2020

(320) 10.02.2020

(442) 25.03.2020

(151) 15.07.2020

(730) **Lauman Lukáš**, č. p. 293, Žeranovice, 76901, CZ

**VÝSTAVIŠTĚ KROMĚŘÍŽ s.r.o.**, K Výstavišti 4069/8, Kroměříž, 76701, CZ

(740) Patentová a známková kancelář, ing. Jaromír Příkryl, Včelín 1161, Hulín, 76824

Patentová a známková kancelář, Ing. Jaromír Příkryl, Včelín 1161, Hulín, 76824

(210) O-561653

(591) Barevná

(510) (41) pořádání zábavních akcí ve formě zážitkové gastronomie, pořádání food festivalů; (43) služby zajišťující stravování a nápoje, poskytování jídla a nápojů, podávání jídel a nápojů..

(511) 41, 43

(540)



(111) **380482**

(220) 10.02.2020

(320) 10.02.2020

(442) 08.04.2020

(151) 15.07.2020

(730) **Richmond a.s.**, Slovenská 567/3, Karlovy Vary, 36001, CZ

(740) PROPATENT, Ing. Vlasta Sedláčková, patentový zástupce, Pod Pekařkou 107/1, Praha 4, Podolí, 14700

(210) O-561663

(510) (3) kosmetika; (41) zajištění kulturních a sportovních činností při rekreaci osob; (43) hostinská činnost, ubytovací služby; (44) provozování zdravotnického zařízení se zaměřením na fyziatrii, balneoterapii a léčebnou rehabilitaci, kosmetické služby.

(511) 3, 41, 43, 44

(540)



**PARKHOTEL RICHMOND**

★★★★ SUPERIOR

KARLOVY VARY

(111) **380483**

(220) 14.02.2020

(320) 14.02.2020

(442) 08.04.2020

(151) 15.07.2020

(730) **Řemesla v Kunštátě, zapsaný spolek**, Rudecká 94, Kunštát, 67972, CZ

(740) INPARTNERS GROUP, Mgr. Lenka Musilová, Tuřanka 1519/115a, Brno, Slatina, 62700

(210) O-561773

(510) (16) tiskoviny všeho druhu včetně propagačních, plakáty, katalogy, fotografie, kalendáře, pohlednice, gratulace, dopisní papíry, obálky, etikety (kromě textilních), štítky (papírové nálepky), samolepky (papírníkové výrobky), obtisky, razítka, papírové vlajky, podtácky (papírové podložky pod sklenice), poznámkové bloky, desky na spisy, pořadače, omalovánky, activity books, balicí papír, obaly všeho druhu papírové, listy, krabice lepenkové nebo papírové, papírové tašky (obaly), umělohmotné tašky (obaly), průvodci (tištěné příručky), mapy, plány, papírové kapsníky, papírové ubrusy a ubrusky, programy, bulletiny, tiskoviny, tiskopisy, časopisy, periodické a neperiodické tiskoviny, knihy, grafické tisky, billboardy, drobné reklamní a upomínkové předměty z papíru, zejména papírové figury a sošky; (35) reklamní, inzertní a propagační činnost, reklama online, organizování reklamních akcí, marketing, poskytování informací a jiných informačních produktů komerčního nebo reklamního charakteru, on-line inzerce, zprostředkování v obchodních vztazích; (41) pořádání, vedení a organizování kulturních akcí, pořádání zábavních představení, představení pro děti, pořádání veřejných produkcí, tvorba kulturních programů, organizování živých vystoupení, agenturní činnost v oblasti kultury, divadelních představení, dětských představení, sportovních soutěží, živá představení, organizování živých představení, živých vystoupení, služby pro zábavu, oddech, rozptýlení, doprovodné kulturní programy, činnosti výchovného, zábavně-spoločenského a kulturního charakteru, služby vzdělání a zábavy, služby pro oddech a zábavu, organizování vzdělanostních, zábavních a sportovních soutěží, zprostředkovatelská činnost v oblasti kultury, manažerské služby při organizování a provozování zábavní, výchovné a vzdělávací činnosti, nahrávání nosičů zvukových nebo obrazově zvukových, výroba a tvorba audiovizuálních děl, výroba zvukových a obrazových nosičů, předprodej a prodej vstupenek, vydavatelská a nakladatelská činnost, organizační zabezpečování kulturních a společenských akcí.

(511) 16, 35, 41

(540)

**SVÁTKY ŘEMESEL a krásy  
ušlechtilých koní**

(111) **380484**

(220) 14.02.2020

(320) 14.02.2020

(442) 08.04.2020

(151) 15.07.2020

(730) **Kostelecké uzeniny a.s.**, č. p. 60, Kostelec, 58861, CZ

(740) Ing. Václav Kratochvíl, Husníkova 2086/22, Praha 5, Stodůlky, 15800

(210) O-561778

(510) (29) drůbež (neživá), játra, játrová paštika, jedlé tučky, klobásy, salámy, párky, masové konzervy, koncentrované vývary, rybí konzervy, maso, konzervované maso, nasolené maso, polévky, slanina, šunka, uzeniny, zvěřina, hotová jídla v konzervách na bázi masa, drůbeže, ryb a zeleniny; (35) počítačové on-line maloobchodní a velkoobchodní služby s výše uvedenými výrobky ve třídě 29, pomoc při řízení obchodní činnosti,

obchodní konzultace v oblasti distribuce zboží, zaslání katalogů, administrativní zpracování objednávek zboží, dovozní a vývozní kancelář, obchodní nebo podnikatelské poradenství, reklama, administrativní práce, organizování komerčních nebo reklamních výstav, zprostředkovatelská činnost v oblasti obchodu a obchodních služeb s výše uvedenými výrobky ve třídě 29, činnost ekonomických poradců, maloobchodní, velkoobchodní a elektronický prodej potravin, zejména masa a masných výrobků a hotových jídel, zprostředkování v oblasti nákupu a prodeje potravin a potravinářských surovin, poskytování obchodních informací, průzkumy trhu, předvádění výrobků, organizování a pořádání prodejních a reklamních akcí, automatizované i ruční zpracování dat; (40) řeznictví (porážka zvířat, zpracování masa a masných výrobků), uzení potravin, sušení a mražení potravin.

(511) 29, 35, 40  
(540)

## LOS ŽEBROS

(111) **380485**

(220) 14.02.2020  
(320) 14.02.2020  
(442) 08.04.2020  
(151) 15.07.2020

(730) **Kostecké uzeniny a.s.**, č. p. 60, Kostelec, 58861, CZ  
(740) Ing. Václav Kratochvíl, Husníkova 2086/22, Praha 5, Stodůlky, 15800  
(210) O-561779

(510) (29) drůbež (neživá), játra, játrová paštika, jedlé tuky, klobásy, salámy, párky, masové konzervy, koncentrované vývary, rybí konzervy, maso, konzervované maso, nasolené maso, polévky, slanina, šunka, uzeniny, zvěřina, hotová jídla v konzervách na bázi masa, drůbeže, ryb a zeleniny; (35) počítačové on-line maloobchodní a velkoobchodní služby s výše uvedenými výrobky ve třídě 29, pomoc při řízení obchodní činnosti, obchodní konzultace v oblasti distribuce zboží, zaslání katalogů, administrativní zpracování objednávek zboží, dovozní a vývozní kancelář, obchodní nebo podnikatelské poradenství, reklama, administrativní práce, organizování komerčních nebo reklamních výstav, zprostředkovatelská činnost v oblasti obchodu a obchodních služeb s výše uvedenými výrobky ve třídě 29, činnost ekonomických poradců, maloobchodní, velkoobchodní a elektronický prodej potravin, zejména masa a masných výrobků a hotových jídel, zprostředkování v oblasti nákupu a prodeje potravin a potravinářských surovin, poskytování obchodních informací, průzkumy trhu, předvádění výrobků, organizování a pořádání prodejních a reklamních akcí, automatizované i ruční zpracování dat; (40) řeznictví (porážka zvířat, zpracování masa a masných výrobků), uzení potravin, sušení a mražení potravin.

(511) 29, 35, 40  
(540)

## ŽEBRO AMERIKÁMO

(111) **380486**

(220) 14.02.2020  
(320) 14.02.2020  
(442) 08.04.2020  
(151) 15.07.2020

(730) **Kostecké uzeniny a.s.**, č. p. 60, Kostelec, 58861, CZ  
(740) Ing. Václav Kratochvíl, Husníkova 2086/22, Praha 5, Stodůlky, 15800  
(210) O-561782

(510) (29) drůbež (neživá), játra, játrová paštika, jedlé tuky, klobásy, salámy, párky, masové konzervy, koncentrované vývary, rybí konzervy, maso, konzervované maso, nasolené maso, polévky, slanina, šunka, uzeniny, zvěřina, hotová jídla v konzervách na bázi masa, drůbeže, ryb a zeleniny; (35) počítačové on-line maloobchodní a velkoobchodní služby s výše uvedenými výrobky ve třídě 29, pomoc při řízení obchodní činnosti, obchodní konzultace v oblasti distribuce zboží, zaslání katalogů, administrativní zpracování objednávek zboží, dovozní a vývozní kancelář, obchodní nebo podnikatelské poradenství, reklama, administrativní práce, organizování komerčních nebo reklamních výstav, zprostředkovatelská činnost v oblasti obchodu a obchodních služeb s výše uvedenými výrobky ve třídě 29, činnost ekonomických poradců, maloobchodní, velkoobchodní a elektronický prodej potravin, zejména masa a masných výrobků a hotových jídel, zprostředkování v oblasti nákupu a prodeje potravin a potravinářských surovin, poskytování obchodních informací, průzkumy trhu, předvádění výrobků, organizování a pořádání prodejních a reklamních akcí, automatizované i ruční zpracování dat; (40) řeznictví (porážka zvířat,

zpracování masa a masných výrobků), uzení potravin, sušení a mražení potravin.

(511) 29, 35, 40  
(540)

## ECHT BAVORIŠ

(111) **380487**

(220) 14.02.2020  
(320) 14.02.2020  
(442) 08.04.2020  
(151) 15.07.2020

(730) **Kostecké uzeniny a.s.**, č. p. 60, Kostelec, 58861, CZ  
(740) Ing. Václav Kratochvíl, Husníkova 2086/22, Praha 5, Stodůlky, 15800  
(210) O-561783

(510) (29) drůbež (neživá), játra, játrová paštika, jedlé tuky, klobásy, salámy, párky, masové konzervy, koncentrované vývary, rybí konzervy, maso, konzervované maso, nasolené maso, polévky, slanina, šunka, uzeniny, zvěřina, hotová jídla v konzervách na bázi masa, drůbeže, ryb a zeleniny; (35) počítačové on-line maloobchodní a velkoobchodní služby s výše uvedenými výrobky ve třídě 29, pomoc při řízení obchodní činnosti, obchodní konzultace v oblasti distribuce zboží, zaslání katalogů, administrativní zpracování objednávek zboží, dovozní a vývozní kancelář, obchodní nebo podnikatelské poradenství, reklama, administrativní práce, organizování komerčních nebo reklamních výstav, zprostředkovatelská činnost v oblasti obchodu a obchodních služeb s výše uvedenými výrobky ve třídě 29, činnost ekonomických poradců, maloobchodní, velkoobchodní a elektronický prodej potravin, zejména masa a masných výrobků a hotových jídel, zprostředkování v oblasti nákupu a prodeje potravin a potravinářských surovin, poskytování obchodních informací, průzkumy trhu, předvádění výrobků, organizování a pořádání prodejních a reklamních akcí, automatizované i ruční zpracování dat; (40) řeznictví (porážka zvířat, zpracování masa a masných výrobků), uzení potravin, sušení a mražení potravin.

(511) 29, 35, 40  
(540)

## LOS JALAPEÑOS

(111) **380488**

(220) 14.02.2020  
(320) 14.02.2020  
(442) 08.04.2020  
(151) 15.07.2020

(730) **Kostecké uzeniny a.s.**, č. p. 60, Kostelec, 58861, CZ  
(740) Ing. Václav Kratochvíl, Husníkova 2086/22, Praha 5, Stodůlky, 15800  
(210) O-561784

(510) (29) drůbež (neživá), játra, játrová paštika, jedlé tuky, klobásy, salámy, párky, masové konzervy, koncentrované vývary, rybí konzervy, maso, konzervované maso, nasolené maso, polévky, slanina, šunka, uzeniny, zvěřina, hotová jídla v konzervách na bázi masa, drůbeže, ryb a zeleniny; (35) počítačové on-line maloobchodní a velkoobchodní služby s výše uvedenými výrobky ve třídě 29, pomoc při řízení obchodní činnosti, obchodní konzultace v oblasti distribuce zboží, zaslání katalogů, administrativní zpracování objednávek zboží, dovozní a vývozní kancelář, obchodní nebo podnikatelské poradenství, reklama, administrativní práce, organizování komerčních nebo reklamních výstav, zprostředkovatelská činnost v oblasti obchodu a obchodních služeb s výše uvedenými výrobky ve třídě 29, činnost ekonomických poradců, maloobchodní, velkoobchodní a elektronický prodej potravin, zejména masa a masných výrobků a hotových jídel, zprostředkování v oblasti nákupu a prodeje potravin a potravinářských surovin, poskytování obchodních informací, průzkumy trhu, předvádění výrobků, organizování a pořádání prodejních a reklamních akcí, automatizované i ruční zpracování dat; (40) řeznictví (porážka zvířat, zpracování masa a masných výrobků), uzení potravin, sušení a mražení potravin.

(511) 29, 35, 40  
(540)

## GRIL KLOBÁSKA OD MISTRA

(111) **380489**

(220) 14.02.2020  
(320) 14.02.2020  
(442) 08.04.2020  
(151) 15.07.2020

- (730) **Kostecké uzeniny a.s.**, č. p. 60, Kostelec, 58861, CZ  
(740) Ing. Václav Kratochvíl, Husníkova 2086/22, Praha 5, Stodůlky, 15800  
(210) O-561785  
(591) Barevná  
(510) (29) drůbež (neživá), játra, játrová paštika, jedlé tuky, klobásy, salámy, párky, masové konzervy, koncentrované vývary, rybí konzervy, maso, konzervované maso, nasolené maso, polévky, slanina, šunka, uzeniny, zvěřina, hotová jídla v konzervách na bázi masa, drůbeže, ryb a zeleniny; (35) počítačové on-line maloobchodní a velkoobchodní služby s výše uvedenými výrobky ve třídě 29, pomoc při řízení obchodní činnosti, obchodní konzultace v oblasti distribuce zboží, zaslání katalogů, administrativní zpracování objednávek zboží, dovozní a vývozní kancelář, obchodní nebo podnikatelské poradenství, reklama, administrativní práce, organizování komerčních nebo reklamních výstav, zprostředkovatelská činnost v oblasti obchodu a obchodních služeb s výše uvedenými výrobky ve třídě 29, činnost ekonomických poradců, maloobchodní, velkoobchodní a elektronický prodej potravin, zejména masa a masných výrobků a hotových jídel, zprostředkování v oblasti nákupu a prodeje potravin a potravinářských surovin, poskytování obchodních informací, průzkumy trhu, předvádění výrobků, organizování a pořádání prodejních a reklamních akcí, automatizované i ruční zpracování dat; (40) řeznictví (porážka zvířat, zpracování masa a masných výrobků), uzení potravin, sušení a mražení potravin.  
(511) 29, 35, 40  
(540)



- (111) **380490**  
(220) 16.02.2020  
(320) 16.02.2020  
(442) 08.04.2020  
(151) 15.07.2020  
(730) **Klážerní pivovar Porta Coeli, a.s.**, Pivovarská 1002, Předklášteří, 66602, CZ  
(210) O-561798  
(510) (16) letáky, reklamní letáky, plakáty, reklamní plakáty, prospekty, pivní tácky, tiskoviny, etikety, kromě textilních, tištěné propagační materiály, papírové etikety, podtácky pod pivní sklenice (papírové); (32) nealkoholické pivo, pivo a pivovarnické výrobky (nápoje), černé pivo (pivo z pražného sladu(, ochucené pivo, pšeničné pivo, sladové pivo, IPA (india Pale Ale), sladina, pivní mladina, nealkoholické nápoje, imitace piva, ležák, výtažky z chmelu pro výrobu piva, nealkoholické sladové nápoje; (43) bary, bufety, poskytování jídla a nápojů, podávání jídel a nápojů, pohostinství (služby), poskytování služeb zajišťujících nápoje, příprava jídel, příprava pokrmů, restaurace, restaurační služby, pivnice.  
(511) 16, 32, 43  
(540)

## Orator

- (111) **380491**  
(220) 17.02.2020  
(320) 17.02.2020  
(442) 08.04.2020  
(151) 15.07.2020  
(730) **Financial Freedom Wealth Management s.r.o.**, Květná 2735/59, Plzeň, Východní Předměstí, 32600, CZ  
(740) Advokátní kancelář SVOBODA, Mgr. Martin Svoboda, Nádražní 2495/20, Plzeň, Východní Předměstí, 30100  
(210) O-561814

- (510) (35) reklamní, marketingové a propagační služby, konzultační a poradenské služby a pomoc v oblasti reklamní, marketingové a propagační činnosti; (36) služby nemovitostní (realitní služby), nemovitostní (realitní) konzultační služby, finanční a peněžní služby a bankovní služby, kapitálové investice, majetkové investice (realitní), finanční služby související s investicemi.  
(511) 35, 36  
(540)

## 4hypo

- (111) **380492**  
(220) 17.02.2020  
(320) 17.02.2020  
(442) 08.04.2020  
(151) 15.07.2020  
(730) **Financial Freedom Wealth Management s.r.o.**, Květná 2735/59, Plzeň, Východní Předměstí, 32600, CZ  
(740) Advokátní kancelář SVOBODA, Mgr. Martin Svoboda, advokát, Nádražní 2495/20, Plzeň, Východní Předměstí, 30100  
(210) O-561815  
(510) (35) reklamní, marketingové a propagační služby, pomoc v obchodní a podnikatelské činnosti, management a administrativní služby; (36) služby nemovitostní (realitní služby), finanční poradenství.  
(511) 35, 36  
(540)

## FFWM

- (111) **380493**  
(220) 18.02.2020  
(320) 18.02.2020  
(442) 08.04.2020  
(151) 15.07.2020  
(730) **Polepil Martin**, Novákových 257/32, Praha 8, Libeň, 18000, CZ  
**Hunčovský Ondřej**, Vojtěšská 1461, Neratovice, 27711, CZ  
**Hunčovská Tereza**, Vojtěšská 1461, Neratovice, 27711, CZ  
(740) AK Jan Bárta s.r.o., advokátní kancelář, JUDr. Jan Bárta, advokát, Kaprova 42/14, Praha 1, Staré Město, 11000  
(210) O-561860  
(510) (39) pronájem elektrických automobilů, doprava pronajatými automobily, pozemní osobní doprava, služby pronájmu automobilů, rezervace pronájmu automobilů, organizování a pořádání výletů a cest, organizování přepravy cestujících, organizování okružních výletů, půjčování aut s řidičem, přeprava cestujících autem; (41) organizace zábavních aktivit, vzdělávací a školicí služby, zábava, vedení kurzů, školení v oblasti řízení, pořádání soutěží a turnajů v oblasti řízení vozidel, poskytování výuky řízení motorových vozidel, pronájem sportovního vybavení a zařízení, organizování automobilových rallye, výletů a závodních akcí.  
(511) 39, 41  
(540)

## Teslička

- (111) **380494**  
(220) 19.02.2020  
(320) 19.02.2020  
(442) 08.04.2020  
(151) 15.07.2020  
(730) **CPI Services, a.s.**, Vladislavova 1390/17, Praha 1, Nové Město, 11000, CZ  
(740) JUDr. Tomáš Rybář Ph.D., advokát, Purkyňova 2121/3, Praha 1, Nové Město, 11000  
(210) O-561871  
(591) Barevná  
(510) (41) vzdělávání, školení, zábava, sportovní a kulturní činnosti, akademie (vzdělávání), dabing, dálkové vzdělávání, diskotéky, divadelní představení, drezúra zvířat, elektronické publikování (DTP), filmové projekce, fotografování, fotografování na mikrofilm, gymnastický výcvik, hudební produkce, informace o rekreaci, informace o vzdělávání, informace o zábavě, kaligrafické služby, karaoke, klubové služby (zábava nebo vzdělávání), knihovnické služby (půjčovny knih), korespondenční kurzy, koučink (školení), kulturní, vzdělávací a zábavní služby poskytované uměleckými galeriemi, mateřské školy, měření času při sportovních akcích, modelingové služby pro umělce, náboženská výchova, nahrávání videokazet, obrazové zpravodajství, online vydávání elektronických knih a

časopisů, organizování zábavních akcí cosplay (kostýmové hry s věrným napodobením postav), plánování večírků (zábava), pojízdné knihovny, poradenství pro volbu povolání (v oblasti vzdělávání nebo školení), pořádání a uvádění koncertů, pořádání a vedení kolokvií, pořádání a vedení konferencí, pořádání a vedení kongresů, pořádání a vedení osobních vzdělávacích fór, pořádání a vedení výstav ke kulturním nebo vzdělávacím účelům, poskytování elektronických publikací online bez možnosti stažení, poskytování filmů bez možnosti stažení prostřednictvím videa na objednávku, poskytování her online z počítačové sítě, poskytování hudby online bez možnosti stažení, poskytování televizních programů bez možnosti stažení prostřednictvím videa na objednávku, poskytování videí online bez možnosti stažení, praktický výcvik (předvádění), prázdninové tábory (zábava), produkce estrád, profesní rekvalifikace, pronájem audio zařízení, pronájem dekorací (na představení), pronájem divadelních dekorací, pronájem kinematografických přístrojů, pronájem osvětlovacích zařízení pro divadelní scény či televizní studia, pronájem pokojových akvárií, pronájem rozhlasových a televizních přijímačů, pronájem sportovišť, pronájem stadiónů, pronájem tenisových dvorců, pronájem uměleckých děl, pronájem videokamer, pronájem videorekordérů, provozování golfových hřišť, provozování heren, provozování kasin (hazard), provozování muzea (předvádění, výstavy), provozování rekreačních zařízení, provozování sportovních zařízení, provozování zoologických zahrad, průvodcovské služby, předprodej vstupenek (zábava), předvádění cirkusových vystoupení, předvádění varietních představení, předvádění živých vystoupení, překladatelské služby, psaní a skládání písní, psaní filmových scénářů, psaní scénářů (s výjimkou reklamních), psaní textů, půjčování audionahrávek, půjčování filmů, půjčování herního vybavení, půjčování hraček, půjčování potápěčské výstroje, půjčování sportovního vybavení (s výjimkou vozidel), půjčování videokazet, rezervace vstupenek na estrády, rozhlasová zábava, skládání hudby, služby baviče, služby diskžokejů, služby filmového studia, služby grafické úpravy (nikoliv k reklamním účelům), služby klubů zdraví (zdravotní a kondiční cvičení), služby nahrávacího studia, služby nočního klubu (zábava), služby osobního trenéra (kondiční trénink), služby poskytované orchestry, služby reportérů (zpravodajství), služby spojené s hazardem, soukromá výuka, sportovní tábory, školení prostřednictvím simulátorů, školení v oblasti sado (školení v oblasti čajového obřadu), školní vzdělávání, tělesná výchova, televizní zábava, titulkování, tlumočení znakové řeči, tlumočnické služby, úprava videokazet, vedení kurzů kondičního cvičení, vedení túr s horským průvodcem, výcvik aikido, vydávání knih, vydávání textů (s výjimkou reklamních), výroba filmů (s výjimkou reklamních), výroba rozhlasových a televizních programů, výuka, vzdělávací služby, vzdělávání na internátních školách, zábavní parky, zkoušení (pedagogická činnost), filmová distribuce, malování na obličeji, poskytování informací v oblasti vzdělávání, poskytování informací v oblasti zábavy, poskytování informací v oblasti rekreačních aktivit, poskytování uživatelských hodnocení pro zábavní nebo kulturní účely, poskytování uživatelských recenzí pro zábavní nebo kulturní účely, pronájem tréninkových simulátorů, předávání know-how (odborné vzdělávání), režie filmů (s výjimkou reklamních filmů), služby posuzování fyzické zdatnosti pro tréninkové účely, služby v oblasti osvětlení akcí, služby v oblasti střihu videa na akce, služby zvukových techniků na akce, výuka juda, vzdělávací služby poskytované asistenty zaměřenými na zvláštní potřeby, vzdělávací zkoušky pro uživatele za účelem získání kvalifikace na pilotování dronů.

(511) 41  
(540)

**CPI AKADEMIE | RETAIL**

(111) **380495**  
(220) 19.02.2020  
(320) 19.02.2020  
(442) 08.04.2020  
(151) 15.07.2020  
(730) **CPI Services, a.s.**, Vladislavova 1390/17, Praha 1, Nové Město, 11000, CZ  
(740) JUDr. Tomáš Rybář Ph.D., advokát, Purkyňova 2121/3, Praha 1, Nové Město, 11000

(210) O-561872  
(510) (41) vzdělávání, školení, zábava, sportovní a kulturní činnosti, akademie (vzdělávání), dabing, dálkové vzdělávání, diskotéky, divadelní představení, drezúra zvířat, elektronické publikování (DTP), filmové projekce, fotografování, fotografování na mikrofilm, gymnastický výcvik, hudební produkce, informace o rekreaci, informace o vzdělávání, informace o zábavě, kaligrafické služby, karaoke, klubové služby (zábava nebo vzdělávání), knihovnické služby (půjčovny knih), korespondenční kurzy, koučink (školení), kulturní, vzdělávací a zábavní služby poskytované uměleckými galeriemi, mateřské školy, měření času při sportovních akcích, modelingové služby pro umělce, náboženská výchova, nahrávání videokazet, obrazové zpravodajství, online vydávání elektronických knih a časopisů, organizování zábavních akcí cosplay (kostýmové hry s věrným napodobením postav), plánování večírků (zábava), pojízdné knihovny, poradenství pro volbu povolání (v oblasti vzdělávání nebo školení), pořádání a uvádění koncertů, pořádání a vedení kolokvií, pořádání a vedení konferencí, pořádání a vedení kongresů, pořádání a vedení osobních vzdělávacích fór, pořádání a vedení seminářů, pořádání a vedení symposií, pořádání a vedení workshopů (školení), pořádání estrád (služby impresária), pořádání loterií, pořádání módních přehlídek pro zábavu, pořádání plesů, pořádání soutěží (vzdělávacích nebo zábavných), pořádání soutěží krásy, pořádání sportovních soutěží, pořádání výstav ke kulturním nebo vzdělávacím účelům, poskytování elektronických publikací online bez možnosti stažení, poskytování filmů bez možnosti stažení prostřednictvím videa na objednávku, poskytování her online z počítačové sítě, poskytování hudby online bez možnosti stažení, poskytování televizních programů bez možnosti stažení prostřednictvím videa na objednávku, poskytování videí online bez možnosti stažení, praktický výcvik (předvádění), prázdninové tábory (zábava), produkce estrád, profesní rekvalifikace, pronájem audio zařízení, pronájem dekorací (na představení), pronájem divadelních dekorací, pronájem kinematografických přístrojů, pronájem osvětlovacích zařízení pro divadelní scény či televizní studia, pronájem pokojových akvárií, pronájem rozhlasových a televizních přijímačů, pronájem sportovišť, pronájem stadiónů, pronájem tenisových dvorců, pronájem uměleckých děl, pronájem videokamer, pronájem videorekordérů, provozování golfových hřišť, provozování heren, provozování kasin (hazard), provozování muzea (předvádění, výstavy), provozování rekreačních zařízení, provozování sportovních zařízení, provozování zoologických zahrad, průvodcovské služby, předprodej vstupenek (zábava), předvádění cirkusových vystoupení, předvádění varietních představení, předvádění živých vystoupení, překladatelské služby, psaní a skládání písní, psaní filmových scénářů, psaní scénářů (s výjimkou reklamních), psaní textů, půjčování audionahrávek, půjčování filmů, půjčování herního vybavení, půjčování hraček, půjčování potápěčské výstroje, půjčování sportovního vybavení (s výjimkou vozidel), půjčování videokazet, rezervace vstupenek na estrády, rozhlasová zábava, skládání hudby, služby baviče, služby diskžokejů, služby filmového studia, služby grafické úpravy (nikoliv k reklamním účelům), služby klubů zdraví (zdravotní a kondiční cvičení), služby nahrávacího studia, služby nočního klubu (zábava), služby osobního trenéra (kondiční trénink), služby poskytované orchestry, služby reportérů (zpravodajství), služby spojené s hazardem, soukromá výuka, sportovní tábory, školení prostřednictvím simulátorů, školení v oblasti sado (školení v oblasti čajového obřadu), školní vzdělávání, tělesná výchova, televizní zábava, titulkování, tlumočení znakové řeči, tlumočnické služby, úprava videokazet, vedení kurzů kondičního cvičení, vedení túr s horským průvodcem, výcvik aikido, vydávání knih, vydávání textů (s výjimkou reklamních), výroba filmů (s výjimkou reklamních), výroba rozhlasových a televizních programů, výuka, vzdělávací služby, vzdělávání na internátních školách, zábavní parky, zkoušení (pedagogická činnost), filmová distribuce, malování na obličeji, poskytování informací v oblasti vzdělávání, poskytování informací v oblasti zábavy, poskytování informací v oblasti rekreačních aktivit, poskytování uživatelských hodnocení pro zábavní nebo kulturní účely, poskytování uživatelských recenzí pro zábavní nebo kulturní účely, pronájem tréninkových simulátorů, předávání know-how (odborné vzdělávání), režie filmů (s výjimkou reklamních filmů), služby posuzování fyzické zdatnosti pro tréninkové účely, služby v oblasti osvětlení akcí, služby v oblasti střihu videa na akce, služby zvukových techniků na akce, výuka juda, vzdělávací služby poskytované asistenty zaměřenými na zvláštní potřeby, vzdělávací zkoušky pro uživatele za účelem získání kvalifikace na pilotování dronů.

(511) 41  
(540)

**CPI Akademie Marketing**

- (111) **380496**  
(220) 19.02.2020  
(320) 19.02.2020  
(442) 08.04.2020  
(151) 15.07.2020  
(730) **CPI Services, a.s.**, Vladislavova 1390/17, Praha 1, Nové Město, 11000, CZ  
(740) JUDr. Tomáš Rybář Ph.D., advokát, Purkyňova 2121/3, Praha 1, Nové Město, 11000  
(210) O-561873  
(510) (41) vzdělávání, školení, zábava, sportovní a kulturní činnosti, akademie (vzdělávání), dabing, dálkové vzdělávání, diskotéky, divadelní představení, drezúra zvířat, elektronické publikování (DTP), filmové projekce, fotografování, fotografování na mikrofilm, gymnastický výcvik, hudební produkce, informace o rekreaci, informace o vzdělávání, informace o zábavě, kaligrafické služby, karaoke, klubové služby (zábava nebo vzdělávání), knihovnické služby (půjčovny knih), korespondenční kurzy, koučink (školení), kulturní, vzdělávací a zábavní služby poskytované uměleckými galeriemi, mateřské školy, měření času při sportovních akcích, modelingové služby pro umělce, náboženská výchova, nahrávání videokazet, obrazové zpravodajství, online vydávání elektronických knih a časopisů, organizování zábavních akcí cosplay (kostýmové hry s věrným napodobením postav), plánování večírků (zábava), pojízdné knihovny, poradenství pro volbu povolání (v oblasti vzdělávání nebo školení), pořádání a uvádění koncertů, pořádání a vedení kolokvií, pořádání a vedení konferencí, pořádání a vedení kongresů, pořádání a vedení osobních vzdělávacích fór, pořádání a vedení seminářů, pořádání a vedení symposií, pořádání a vedení workshopů (školení), pořádání estrád (služby impresária), pořádání loterií, pořádání módních přehlídek pro zábavu, pořádání plesů, pořádání soutěží (vzdělávacích nebo zábavných), pořádání soutěží krásy, pořádání sportovních soutěží, pořádání výstav ke kulturním nebo vzdělávacím účelům, poskytování elektronických publikací online bez možnosti stažení, poskytování filmů bez možnosti stažení prostřednictvím videa na objednávku, poskytování her online z počítačové sítě, poskytování hudby online bez možnosti stažení, poskytování televizních programů bez možnosti stažení prostřednictvím videa na objednávku, poskytování videí online bez možnosti stažení, praktický výcvik (předvádění), prázdninové tábory (zábava), produkce estrád, profesní rekvalifikace, pronájem audio zařízení, pronájem dekorací (na představení), pronájem divadelních dekorací, pronájem kinematografických přístrojů, pronájem osvětlovacích zařízení pro divadelní scény či televizní studia, pronájem pokojových akvárií, pronájem rozhlasových a televizních přijímačů, pronájem sportovišť, pronájem stadiónů, pronájem tenisových dvorců, pronájem uměleckých děl, pronájem videokamer, pronájem videorekordérů, provozování golfových hřišť, provozování heren, provozování kasin (hazard), provozování muzea (předvádění, výstavy), provozování rekreačních zařízení, provozování sportovních zařízení, provozování zoologických zahrad, průvodcovské služby, předprodej vstupenek (zábava), předvádění cirkusových vystoupení, předvádění varietních představení, předvádění živých vystoupení, překladatelské služby, psaní a skládání písní, psaní filmových scénářů, psaní scénářů (s výjimkou reklamních), psaní textů, půjčování audionahrávek, půjčování filmů, půjčování herního vybavení, půjčování hraček, půjčování potápěčské výstroje, půjčování sportovního vybavení (s výjimkou vozidel), půjčování videokazet, rezervace vstupenek na estrády, rozhlasová zábava, skládání hudby, služby baviče, služby diskžokejů, služby filmového studia, služby grafické úpravy (nikoliv k reklamním účelům), služby klubů zdraví (zdravotní a kondiční cvičení), služby nahrávacího studia, služby nočního klubu (zábava), služby osobního trenéra (kondiční trénink), služby poskytované orchestry, služby reportérů (zpravodajství), služby spojené s hazardem, soukromá výuka, sportovní tábory, školení prostřednictvím simulátorů, školení v oblasti sado (školení v oblasti čajového obřadu), školní vzdělávání, tělesná výchova, televizní zábava, titulkování, tlumočení znakové řeči, tlumočnické služby, úprava videokazet, vedení kurzů kondičního cvičení, vedení túr s horským průvodcem, výcvik aikido, vydávání knih, vydávání textů (s výjimkou reklamních), výroba filmů (s výjimkou reklamních), výroba rozhlasových a televizních programů, výuka, vzdělávací služby, vzdělávání na internátních školách, zábavní parky, zkoušení (pedagogická činnost), filmová distribuce, malování na obličej, poskytování informací v oblasti vzdělávání, poskytování informací v oblasti zábavy, poskytování informací v oblasti rekreačních aktivit, poskytování uživatelských hodnocení pro zábavní nebo kulturní účely, poskytování uživatelských recenzí pro zábavní nebo kulturní účely, pronájem tréninkových simulátorů, předávání know-how (odborné vzdělávání), režie filmů (s výjimkou reklamních filmů), služby posuzování fyzické zdatnosti pro tréninkové účely, služby v oblasti osvětlení akcí, služby v oblasti střihu videa na akce, služby zvukových techniků na akce,

výuka juda, vzdělávací služby poskytované asistenty zaměřenými na zvláštní potřeby, vzdělávací zkoušky pro uživatele za účelem získání kvalifikace na pilotování dronů.

- (511) 41  
(540)

## CPI Akademie Retail

- (111) **380497**  
(220) 19.02.2020  
(320) 19.02.2020  
(442) 08.04.2020  
(151) 15.07.2020  
(730) **ORLIČAN s.r.o.**, Londýnská 376/57, Praha 2, Vinohrady, 12000, CZ  
(210) O-561882  
(510) (12) letadla, vrtulová letadla, vojenská letadla, obojživelná letadla, turbovrtulová letadla, kluzáky (letadla), lehká letadla, trysková letadla, turbovrtulová letadla, bezpilotní letadla, ultralehká letadla, elektricky poháněná letadla.  
(511) 12  
(540)



ORLIČAN

- (111) **380498**  
(220) 19.02.2020  
(320) 19.02.2020  
(442) 08.04.2020  
(151) 15.07.2020  
(730) **Ďásková Zdeňka**, Panušková 2805, Havlíčkův Brod, 58001, CZ  
(740) JUDr. PhDr. Josef Ťoukálek Ph.D., dr.h.c., LL.M., DBA, advokát, Hradská 1660, Humpolec, 39601  
(210) O-561889  
(510) (9) materiály pro vzdělávací kurzy ke stažení, multimediální soubory, nosiče zvukových záznamů; (16) tištěné vyučovací pomůcky, tištěné školící materiály, tištěné vzdělávací materiály, tištěné instruktážní materiály, odborné časopisy, knihy, učebnice; (38) poskytování internetových diskuzních fór k fyzioterapii, meditacím, šíření elektronických časopisů po internetu, šíření tiskovin pomocí počítačových a obdobných sítí; (41) školení, vzdělávací kurzy, výroba vzdělávacích audio a video nahrávek, vzdělávací služby týkající se meditace, sebeuvědomění, duševního tréninku, výuka meditačních praktik, školící služby vztahující se k terapii pomocí analýzy prvotních příčin prostřednictvím meditací, vzdělávací služby v oblasti duchovního rozvoje, vzdělávací služby v oblasti výživy, vedení workshopů a seminářů v oblasti rozvoje osobnosti, vzdělávací služby vztahující se ke zdraví, vydávání vzdělávacích učebních materiálů, vydávání elektronických knih a časopisů; (44) zdravotní poradenství, služby péče o duševní zdraví, zdravotní péče v oblasti relaxační terapie, poradenství vztahující se k psychologické úlevě při zdravotních potížích, masáže, akupunktura, baňkování, zdravotní péče v oblasti terapeutických masáží, meditace (služby), alternativní medicína, poradenství v oblasti diety a výživy, péče o osoby pomocí léčebných technik jako je meditace, fyzická rehabilitace, poradenské a konzultační služby v oblasti zdravého životního stylu; (45) duchovní a psychické vedení v rámci této třídy, duchovní numerologie.  
(511) 9, 16, 38, 41, 44, 45

(540)



(111) **380499**

(220) 21.02.2020

(320) 21.02.2020

(442) 08.04.2020

(151) 15.07.2020

(730) **TIPA, spol. s r.o.**, Sadová 2749/42, Opava, Předměstí, 74601, CZ

(210) O-561932

(591) Barevná

(510) (9) televizní přístroje, televizory, PC monitory, obrazovky, modemy, síťové routery, IPTV a OTT přijímače, vysílače elektronických signálů, zvuková výstražná zařízení, elektrické signální zvonky, audio a video přijímače, zvuková výstražná zařízení, přístroje na analýzu vzduchu, alarmy, automatické časové spínače, autorádia, barometry, digitální termostaty pro regulaci klimatizace, elektrická zabezpečovací zařízení proti krádeži, elektrické regulátory osvětlení, elektrické stmívače, elektrické spínače a vypínače, elektrické zámky, elektronické interaktivní tabule, hologramy, chytré brýle, chytré hodinky, kabely z optických vláken, magnetická datová média, meteorologické přístroje, USB flash disky.

(511) 9

(540)



(111) **380500**

(220) 24.02.2020

(320) 24.02.2020

(442) 08.04.2020

(151) 15.07.2020

(730) **Say IT s.r.o.**, Purkyňova 2873/19a, Plzeň, Jižní Předměstí, 30100, CZ

(740) **NEOLEGAL** - advokátní a patentová kancelář, Ing. Jaroslav Novotný, Římská 2135/45, Praha 2, Vinohrady, 12000

(210) O-561971

(510) (9) zařízení a nástroje pro záznam, přenos a reprodukci nebo zpracování zvuku, obrazu nebo dat, média se záznamem a stahovatelná média, počítačový software, prázdná digitální nebo analogová záznamová a úložná média; (10) chirurgické, lékařské, stomatologické a veterinární přístroje a nástroje.

(511) 9, 10

(540)

**EPLIS**

(111) **380501**

(220) 24.02.2020

(320) 24.02.2020

(442) 08.04.2020

(151) 15.07.2020

(730) **Srovnal Tomáš**, Ječmínkova 947/15a, Olomouc, Holice, 77900, CZ

(210) O-561978

(510) (9) dálkové ovladače na otvírání a zavírání dveří, dálkové ovladače na otvírání a zavírání dveří vozidel; (37) instalace výtahů, instalace a montáž alarmů, poplašných zařízení, zámků a zabezpečovacích zařízení, jejich údržba a opravy, montáž zámků, montáž zámkových kování; (40) výroba náhradních klíčů, výroba klíčů (zhotovování kopií); (42) technický dozor a inspekce; (45) otevírání zámků (zámečnické služby), informační služby vztahující se k bezpečnosti, otevírání bezpečnostních zámků, otevírání dveřních zámků.

(511) 9, 37, 40, 42, 45

(540)



(111) **380502**

(220) 25.02.2020

(320) 25.02.2020

(442) 08.04.2020

(151) 15.07.2020

(730) **Správa informačních technologií města Plzně, příspě. organizace**,

Dominikánská 288/4, Plzeň, Vnitřní Město, 30100, CZ

(740) **POLÁČEK a kol.**, Patentopravní a známková kancelář, Ing. Josef Dvořák, Dominikánská 6, Plzeň, 30112

(210) O-561990

(510) (35) marketing, obchodní průzkum, reklama, styk s veřejností, šíření reklamních materiálů, venkovní reklama, vydávání reklamních textů, pronájem reklamních a informačních ploch; (36) pronájem kanceláří, pronájem nemovitostí, pronájem sdílených kanceláří, správa nemovitostí, výběr nájemného, zajištění financování stavebních projektů, zprostředkování v oblasti nemovitostí; (41) výchovná činnost, pořádání vzdělávacích akcí, pořádání odborných školení a kurzů, výuka, přednášková činnost, provozování dětské skupiny, kulturní aktivity, jako je popularizace vědy, pořádání konferencí, symposií, vědeckých kongresů a jiných vědeckých akcí s domácí a zahraniční účastí, vydavatelská, nakladatelská a publicistická činnost s tím spojená, vydávání odborných článků, publikací, periodik, referátů, monografií a sborníků, pořizování a šíření videozáznamů, fotografií, dokumentárních filmů, organizování výstav a prezentací vědeckých výstupů a předmětů z vědeckých sbírek, půjčování psaných, tištěných a třírozměrných materiálů na výstavy organizované jinými institucemi; (42) zpracování vědeckých informací, vědecká činnost, výzkum a vývoj v oblasti přírodních věd a zajištění infrastruktury pro tento výzkum a vývoj, základní a aplikovaný výzkum v oblastech přírodních a technických věd, tj. ekologie, dopravní a manipulační techniky, výrobních strojů, strojírenství, robotiky, informačních technologií, poskytování vědeckých informací, konzultací a poradenství, služby ve výzkumu a vývoji, odborné analýzy a expertizy, vědecká vyjádření, posudky, rešerše, stanoviska a doporučení, podpora multimediálních technologií, počítačové programování, tvorba počítačových systémů a software, inženýrství a správa webu, počítačem podporovaná technická podpora vzdělání, transfer technologií, kooperace s vědecko-výzkumnými institucemi, průmyslová výzkumná a vývojová činnost, podpora inovací a zapojení do evropských projektů podpory inovací a spolupráce výzkumu a vývoje s průmyslem, návrhy systémových opatření a nástrojů pro podporu inovací ve firmách na městské a regionální úrovni.

(511) 35, 36, 41, 42

(540)

**TechTower**

(111) **380503**

(220) 27.02.2020

(320) 27.02.2020

(442) 08.04.2020

(151) 15.07.2020

- (730) **speedlo s.r.o.**, Hlaváčova 207, Pardubice, Zelené Předměstí, 53002, CZ  
 (740) PatentEnter s.r.o., Koliště 1965/13a, Brno, Černá Pole, 60200  
 (210) O-562085  
 (591) Barevná  
 (510) (9) software pro webové aplikace a servery, software pro vyhodnocování chování zákazníka v on-line obchodech, software pro provozování on-line obchodu, mobilní aplikace, software pro elektronické obchodování a platby, software pro řízení obchodní činnosti, software pro analýzu obchodních dat, elektronické registrační pokladny, systémy pro sledování vozidel, zařízení ke sledování personálu, elektronické databáze; (35) propagace, reklama a marketing online webových stránek, obchodní informace a poradenství pro zákazníky (zákaznická poradna), organizování a řízení zákaznických věrnostních programů, poskytování informací a rad zákazníkům v souvislosti s výběrem výrobků a koupí zboží, shromažďování různých telekomunikačních služeb ve prospěch ostatních, aby si mohli zákazníci tyto služby pohodlně porovnat a nakoupit, sledování objemu prodeje pro třetí osoby, správa telefonních centrál pro třetí osoby; (36) pronájem registračních pokladen; (38) poskytování přístupu k obsahu, webovým stránkám a portálům, poskytování a pronájem telekomunikačních zařízení a vybavení; (39) sledování zásilek a zjišťování jejich polohy [dopravní informace], sledování osobních vozidel pomocí počítače nebo globálními polohovými systémy [dopravní informace]; (42) navrhování webových stránek, navrhování webových portálů, vývoj webových stránek pro třetí osoby, služby designu a tvorby webových stránek, vývoj počítačového softwaru pro logistiku, řízení dodavatelského řetězce a elektronických obchodních portálů, instalace, nastavení a údržba počítačového softwaru, vývoj softwaru počítačové databáze, pronájem počítačového zařízení; (43) informační, poradenské a rezervační služby v oblasti poskytování jídla a pití.  
 (511) 9, 35, 36, 38, 39, 42, 43  
 (540)



správa obchodních dat, sběr údajů do počítačových databází, správa počítačových databází, podnikové organizační a ekonomické poradenství, obchodní management, automatizované účetní služby, služby řízení obchodní činnosti v oblasti elektronického obchodování, provoz elektronických obchodů (eshopů) s výpočetní a telekomunikační technikou, softwarem, počítačovým příslušenstvím, audiovizuální technikou, oděvy, obuví, parfémů, kosmetikou, hrami a hračkami, sportovními potřebami, nábytkem, dopravními prostředky, hodinkami, šperky, drahými kovy, stavebními materiály, podlahovými krytinami, chemickými výrobky, barvami, potravinami, cukrovinkami, zemědělskými produkty, textiliemi, palivy, nápoji, alkoholickými nápoji, doplňky stravy, léčivý, papírenským zbožím, knihami, novinami, časopisy, školními potřebami, zavazadly, potřebami pro domácnost a kuchyň, cigaretami, nářadím, hudebními nástroji a lékařskými přístroji, poradenství v oblasti řízení obchodní činnosti, poskytování obchodních informací; (38) telekomunikační služby, počítačová komunikace - elektronický přenos dat, provoz telekomunikačních portálů, pronájem telekomunikačních zařízení, poskytování přístupu do databází, elektronická pošta, elektronické služby přes internet, telekonference, videokonference, sdílení dat přes internetové sítě, internetové vysílání, bezdrátové vysílání, televizní vysílání, vysílání kabelové televize, poskytování připojení k telekomunikačním a počítačovým sítím, poskytování informací a poradenství v oblasti telekomunikací, mobilní telefonní komunikace, telekomunikační poradenství, pronájem telekomunikačních zařízení, fóra (chatové místnosti) pro sociální sítě, provozování sociálních sítí na internetu; (39) dopravní služby, doprava zboží, kurýrní služby, logistika v dopravě, organizace dopravy, skladovací služby, provoz skladů, pronájem skladů, balení zboží, nakládání a vykládání zboží, dopravní informace, zprostředkování dopravy; (42) tvorba počítačového softwaru - programování počítačů, výzkum, vývoj a projektování softwaru, tvorba softwaru všeho druhu na zakázku, počítačové systémové analýzy, instalace softwaru, kopírování softwaru, údržba softwaru, aktualizace softwaru, testování softwaru, pronájem softwaru, pronájem informačních systémů, pronájem počítačů, provozování internetových vyhledávačů, počítačová grafika (služby), grafický design, průmyslový design, navrhování počítačů a počítačového příslušenství, technologický výzkum a vývoj, inženýrské služby, poradenství v oblasti počítačové techniky, softwaru a informačních technologií, poradenství v oblasti telekomunikačních technologií, tvorba webových stránek, správa webových stránek, webhosting.

- (511) 9, 35, 38, 39, 42  
 (540)



- (111) **380504**  
 (220) 28.02.2020  
 (320) 28.02.2020  
 (442) 08.04.2020  
 (151) 15.07.2020  
 (730) **Plus4U a.s.**, V kapslovně 2767/2, Praha 3, Žižkov, 13000, CZ  
 (740) Ing. Jarmila Javoříková, Slunečná 4566, Zlín, 76005  
 (210) O-562120  
 (510) (9) počítače, přenosné počítače, notebooky, tablety, počítačové programy - software, počítačový software pro elektronické obchodování, software pro zpětné vyhledávání informací, aplikační software, interaktivní počítačové programy, elektronické internetové systémy, software pro komunikaci, vytváření sítí a sociální sítě, mobilní aplikace, telekomunikační software, software pro mobilní telefony, počítačové softwarové platformy pro sociální sítě, počítačové sítě, počítačové informační systémy, elektronické kódy, periferní zařízení počítačů, monitory, tiskárny, klávesnice, počítačové myši, kabely, modemy, servery, dotykové obrazovky, pevné disky, elektronické součástky, náhradní díly pro počítače, telekomunikační přístroje, mobilní telekomunikační přístroje, mobilní telefony, optické přístroje, fotografické a filmové přístroje, audiovizuální přístroje, televizory, projektor, elektronická paměťová média, elektronické databáze, elektronické knihy, elektronické noviny, elektronické časopisy, přístroje na záznam obrazu, přístroje pro záznam zvuku, přístroje pro záznam dat, přístroje na zpracování dat, elektrické řídicí přístroje, elektronické řídicí systémy; (35) reklama, internetová reklama, marketing, internetový marketing, reklama a marketing přes sociální sítě, předvádění zboží, inzerce a inzertní služby, obchodní zprostředkovatelské služby, obchodní průzkum, obchodní administrativa, elektronické zpracování dat,

- (111) **380505**  
 (220) 28.02.2020  
 (320) 28.02.2020  
 (442) 08.04.2020  
 (151) 15.07.2020  
 (730) **Plus4U a.s.**, V kapslovně 2767/2, Praha 3, Žižkov, 13000, CZ  
 (740) Ing. Jarmila Javoříková, Slunečná 4566, Zlín, 76005  
 (210) O-562121  
 (510) (9) počítače, přenosné počítače, notebooky, tablety, počítačové programy - software, počítačový software pro elektronické obchodování, software pro zpětné vyhledávání informací, aplikační software, interaktivní počítačové programy, elektronické internetové systémy, software pro komunikaci, vytváření sítí a sociální sítě, mobilní aplikace, telekomunikační software, software pro mobilní telefony, počítačové softwarové platformy pro sociální sítě, počítačové sítě, počítačové informační systémy, elektronické kódy, periferní zařízení počítačů, monitory, tiskárny, klávesnice, počítačové myši, kabely, modemy, servery, dotykové obrazovky, pevné disky, elektronické součástky; náhradní díly pro počítače, telekomunikační přístroje, mobilní telekomunikační přístroje, mobilní telefony, optické přístroje, fotografické a filmové přístroje, audiovizuální přístroje, televizory, projektor, elektronická paměťová média, elektronické databáze, elektronické knihy, elektronické noviny, elektronické časopisy, přístroje na záznam obrazu, přístroje pro záznam zvuku, přístroje pro záznam dat, přístroje na zpracování dat, elektrické řídicí přístroje, elektronické řídicí systémy; (35) reklama, internetová reklama, marketing, internetový marketing, reklama a marketing přes sociální sítě, předvádění zboží, inzerce a inzertní služby, obchodní zprostředkovatelské služby,

obchodní průzkum, obchodní administrativa, elektronické zpracování dat, správa obchodních dat, sběr údajů do počítačových databází, správa počítačových databází, podnikové organizační a ekonomické poradenství, obchodní management, automatizované účetní služby, služby řízení obchodní činnosti v oblasti elektronického obchodování, provoz elektronických obchodů (e-shopů) s výpočetní a telekomunikační technikou, softwarem, počítačovým příslušenstvím, audiovizuální technikou, oděvy, obuví, parfémy, kosmetikou, hrami a hračkami, sportovními potřebami, nábytkem, dopravními prostředky, hodinkami, šperky, drahými kovy, stavebními materiály, podlahovými krytinami, chemickými výrobky, barvami, potravinami, cukrovinkami, zemědělskými produkty, textiliemi, palivy, nápoji, alkoholickými nápoji, doplňky stravy, léčivý, papírenským zbožím, knihami, novinami, časopisy, školními potřebami, zavazadly, potřebami pro domácnost a kuchyň, cigaretami, náradím, hudebními nástroji a lékařskými přístroji, poradenství v oblasti řízení obchodní činnosti, poskytování obchodních informací; (38) telekomunikační služby, počítačová komunikace - elektronický přenos dat, provoz telekomunikačních portálů, pronájem telekomunikačních zařízení, poskytování přístupu do databází, elektronická pošta, telefonní služby přes internet, telekonference, videokonference, sdílení dat přes internetové sítě, internetové vysílání, bezdrátové vysílání, televizní vysílání, vysílání kabelové televize, poskytování připojení k telekomunikačním a počítačovým sítím, poskytování informací a poradenství v oblasti telekomunikací; mobilní telefonní komunikace, telekomunikační poradenství, pronájem telekomunikačních zařízení, fóra (chatové místnosti) pro sociální sítě, provozování sociálních sítí na internetu; (39) dopravní služby, doprava zboží, kurýrní služby, logistika v dopravě, organizace dopravy, skladovací služby, provoz skladů, pronájem skladů, balení zboží, nakládání a vykládání zboží, dopravní informace, zprostředkování dopravy; (42) tvorba počítačového softwaru - programování počítačů, výzkum, vývoj a projektování softwaru, tvorba softwaru všeho druhu na zakázku, počítačové systémové analýzy, instalace softwaru, kopírování softwaru, údržba softwaru, aktualizace softwaru, testování softwaru, pronájem softwaru, pronájem informačních systémů, pronájem počítačů, provozování internetových vyhledávačů, počítačová grafika (služby), grafický design, průmyslový design, navrhování počítačů a počítačového příslušenství, technologický výzkum a vývoj, inženýrské služby, poradenství v oblasti počítačové techniky, softwaru a informačních technologií, poradenství v oblasti telekomunikačních technologií, tvorba webových stránek, správa webových stránek, webhosting.

(511) 9, 35, 38, 39, 42

(540)

**+4U Mall**

(111) **380506**

(220) 28.02.2020

(320) 28.02.2020

(442) 08.04.2020

(151) 15.07.2020

(730) **Plus4U a.s.**, V kapslovně 2767/2, Praha 3, Žižkov, 13000, CZ

(740) Ing. Jarmila Javoříková, Slunečná 4566, Zlín, 76005

(210) O-562123

(510) (9) počítače, přenosné počítače, notebooky, tablety, počítačové programy – software, počítačový software pro elektronické obchodování, software pro zpětné vyhledávání informací, aplikační software, interaktivní počítačové programy, elektronické internetové systémy, software pro komunikaci, vytváření sítí a sociální sítě, mobilní aplikace, telekomunikační software, software pro mobilní telefony, počítačové softwarové platformy pro sociální sítě, počítačové sítě, počítačové informační systémy, elektronické kódy, periferní zařízení počítačů, monitory, tiskárny, klávesnice, počítačové myši, kabely, modemy, servery, dotykové obrazovky, pevné disky, elektronické součástky; náhradní díly pro počítače, telekomunikační přístroje, mobilní telekomunikační přístroje, mobilní telefony, optické přístroje, fotografické a filmové přístroje, audiovizuální přístroje, televizory, projekory, elektronická paměťová média, elektronické databáze, elektronické knihy, elektronické noviny, elektronické časopisy, přístroje na záznam obrazu, přístroje pro záznam zvuku, přístroje pro záznam dat, přístroje na zpracování dat, elektrické řídicí přístroje, elektronické řídicí systémy; (35) reklama, internetová reklama, marketing, internetový marketing, reklama a marketing přes sociální sítě, předvádění zboží, inzerce a inzertní služby, obchodní zprostředkovatelské služby, obchodní průzkum, obchodní administrativa, elektronické zpracování dat, správa obchodních dat, sběr údajů do počítačových databází, správa počítačových databází, podnikové organizační a ekonomické poradenství, obchodní management, automatizované účetní služby, služby řízení

obchodní činnosti v oblasti elektronického obchodování, provoz elektronických obchodů (e-shopů) s výpočetní a telekomunikační technikou, softwarem, počítačovým příslušenstvím, audiovizuální technikou, oděvy, obuví, parfémy, kosmetikou, hrami a hračkami, sportovními potřebami, nábytkem, dopravními prostředky, hodinkami, šperky, drahými kovy, stavebními materiály, podlahovými krytinami, chemickými výrobky, barvami, potravinami, cukrovinkami, zemědělskými produkty, textiliemi, palivy, nápoji, alkoholickými nápoji, doplňky stravy, léčivý, papírenským zbožím, knihami, novinami, časopisy, školními potřebami, zavazadly, potřebami pro domácnost a kuchyň, cigaretami, náradím, hudebními nástroji a lékařskými přístroji, poradenství v oblasti řízení obchodní činnosti, poskytování obchodních informací; (38) telekomunikační služby, počítačová komunikace - elektronický přenos dat, provoz telekomunikačních portálů, pronájem telekomunikačních zařízení, poskytování přístupu do databází, elektronická pošta, telefonní služby přes internet, telekonference, videokonference, sdílení dat přes internetové sítě, internetové vysílání, bezdrátové vysílání, televizní vysílání, vysílání kabelové televize, poskytování připojení k telekomunikačním a počítačovým sítím, poskytování informací a poradenství v oblasti telekomunikací; mobilní telefonní komunikace, telekomunikační poradenství, pronájem telekomunikačních zařízení, fóra (chatové místnosti) pro sociální sítě, provozování sociálních sítí na internetu; (39) dopravní služby, doprava zboží, kurýrní služby, logistika v dopravě, organizace dopravy, skladovací služby, provoz skladů, pronájem skladů, balení zboží, nakládání a vykládání zboží, dopravní informace, zprostředkování dopravy; (42) tvorba počítačového softwaru - programování počítačů, výzkum, vývoj a projektování softwaru, tvorba softwaru všeho druhu na zakázku, počítačové systémové analýzy, instalace softwaru, kopírování softwaru, údržba softwaru, aktualizace softwaru, testování softwaru, pronájem softwaru, pronájem informačních systémů, pronájem počítačů, provozování internetových vyhledávačů, počítačová grafika (služby), grafický design, průmyslový design, navrhování počítačů a počítačového příslušenství, technologický výzkum a vývoj, inženýrské služby, poradenství v oblasti počítačové techniky, softwaru a informačních technologií, poradenství v oblasti telekomunikačních technologií, tvorba webových stránek, správa webových stránek, webhosting.

(511) 9, 35, 38, 39, 42

(540)

**Plus4U Mall**

(111) **380507**

(220) 28.02.2020

(320) 28.02.2020

(442) 08.04.2020

(151) 15.07.2020

(730) **Bártová Vlasta Ing.**, Sokolovská 432, Chrudim, Chrudim III, 53701, CZ

(740) Mgr. Petr Svítek, advokát, Krakonošovo náměstí 74, Trutnov, Vnitřní Město, 54101

(210) O-562126

(591) Barevná

(510) (44) služby zdravotní péče, masáže, hlubkové masáže, sportovní masáže, terapeutické shiatsu masáže, tradiční japonské masáže.

(511) 44

(540)



(111) **380508**

(220) 28.02.2020

(320) 28.02.2020

(442) 08.04.2020

(151) 15.07.2020

(730) **MyResorts, s.r.o.**, Údolní 326/11, Brno, Brno-město, 60200, CZ

(740) A. Holas & partner Patentová a známková kancelář, Ing. Mgr. Hana Holasová, Křížová 105/4, Brno, 60300

(210) O-562135



(510) (16) atlasy, fotografie, kalendáře, kancelářské potřeby (s výjimkou nábytku), katalogy, knihy, noviny, papírenské výrobky, prospekty, mapy, obtisky, pohlednice, reprodukce, samolepky, tiskoviny, periodický a neperiodický tisk, informační, reklamní a propagační tiskoviny, papírové a plastové tašky, papírové obaly všeho druhu, papírové ubrusy a ubrusy, papírová prostírání, papírové ručníky, podtácky (papírové podložky pod sklenice), balicí papír, reklamní a ozdobné předměty z papíru spadající do tř. 16, tužky, těžítka, papír; (35) obchodní nebo podnikatelské informace, reklama, propagace, marketing, poradenská činnost v oblasti podnikání, pomoc při řízení obchodní činnosti, pronájem kancelářských strojů, zařízení a potřeb, správa hotelů, apartmánů, kempů, resortů, aparthotelů, zařízení určených k dovolené, relaxaci a využití, řízení obchodní činnosti hotelů, obchodní zprostředkovatelské služby, dovozní a vývozní kancelář, činnost účetních poradců, správa zákaznických věrnostních programů, externí správa společností, administrativní služby, administrativní zpracování objednávek, vyhledávání dat v počítačových souborech pro třetí osoby, zejména v oblasti cestovního ruchu, ekonomická a administrativní činnost, vyúčtování tržeb za majetek; (36) provozování realitní kanceláře, služby realitní kanceláře, realitní činnost, zprostředkování nemovitostí, obchodování s nemovitostmi, pronájem bytů, farem, nájemních a činžovních domů, pronájem nemovitostí, včetně kanceláří, vedení nájemních a činžovních domů, správa nemovitostí, správa budov, bytových domů, bytů, nebytových prostor, výrobních a provozních objektů a pozemků, developerská činnost v investiční výstavbě, poskytování informací v oblasti nemovitostí, poradenství v oblasti nemovitostí, směňování peněžních prostředků, investování peněžních prostředků, investiční služby, investiční poradenství, investiční management, služby v oblasti investičního poradenství vztahující se k nemovitostem, správa finančních prostředků, správa finančního majetku, finanční správa stavebních projektů, finanční správa projektů v oblasti nemovitostí, finanční správa projektů na obnovu budov, správa finančních záležitostí v oblasti nemovitostí, zprostředkování finančních služeb, správa majetku, správa portfolií nemovitostí, správa majetkového portfolia, správa nemovitého majetku, správa investičního portfolia, zprostředkování pronájmu nemovitostí a majetku, zprostředkování pojištění majetku, služby týkající se pojištění majetku; (37) stavebnictví, stavební služby týkající se stavby budov, rodinných domů, bytových a občanských objektů, nebytových objektů, průmyslových staveb a staveb v oblasti dopravy, služby instalační, opravářské a údržbářské v oblasti stavebnictví, informační a odborná, konzultační a poradenská činnost v oboru investiční výstavby spadající do této třídy, zprostředkování výstavby domů a bytů, včetně nebytových prostor a výrobních objektů v rámci developerských projektů, stavební a instalační služby spojené s dokončováním interiérů a exteriérů staveb, provádění elektrické, vodní, plynové a topenářské instalace, služby stavebního dozoru, demolice budov, úklid interiérů, úklidové práce, úklid pokojů, čištění budov, praní, žehlení, servis lyží a kol; (39) Doprava, organizování cest, organizování zájezdů, exkurzí, prohlídek, okružních plavb a okružních výletů, informace o dopravě, rezervace, provozování cestovní kanceláře, internetový (on-line) prodej a rezervace tuzemských i zahraničních zájezdů, rekreací a pobytů, poradenská činnost v oblasti cestovního ruchu, zprostředkovatelská činnosti v oblasti cestovního ruchu, služby v dopravě a přepravě, zprostředkování přepravy, organizování pobytů s programem a tematickým zaměřením, firemní akce, rodinné akce; (41) Informace o možnostech zábavy a rekreace, půjčování sportovního nářadí a náčiní a sportovních potřeb, vydávání textů (s výjimkou reklamních nebo náborových), provozování tělovýchovných zařízení a zařízení sloužících k regeneraci a rekondici, provozování pláží, sportovní a kulturní aktivity, pronájem kulečnických stolů a příslušenství, pronájem sportovních zařízení, venkovní dětské hřiště, dětská herna, provozování herny pro teenagery, provozování stolního fotbalu, kina, herních konzol a PC, provozování herny pro dospělé, provozování golfového trenažéru, kulečnicku a stolního tenisu, pronájem cvičebních prostor, provozování zábavných klubů, služby nočního podniku, půjčování herního vybavení, půjčování sportovního vybavení, organizování prohlídek muzeí, kulturních sbírek, knihoven, zámků, hradů a kulturních útavů, návštěv divadel, koncertů, kin, všech kulturních, zábavných a sportovních podniků, organizování konferencí, kongresů, symposií, seminářů, předprodej vstupenek na kulturní a sportovní akce, obstarávání tlumočnicků a překladatelů, pořádání svateb, příprava a pořádání firemních akcí, pořádání kurzů, jazykových pobytů, prázdninových táborů, dětské tábory, zprostředkování jazykových pobytů v zahraničí, kurzy cvičení jógy, zajišťování programu v zařízení pro rekreaci, zajišťování relaxačních programů, služby týkající se provozování rekreačních zařízení, pořádání konferencí; (42) expertní, projekční, designérské a inženýrské služby a činnosti, zejména v investiční výstavbě a stavebnictví a v oblasti návrhů exteriérů a interiérů, včetně odborného a technického poradenství, studie

technických projektů, inspekce stavebních projektů, tvorba developerských projektů (projektová činnost), grafický design; (43) Služby zajišťující stravování, ubytování zahraniční i tuzemské, rezervace ubytování, zprostředkování ubytovacích a stravovacích služeb, poskytování informací o hotelech a jiných typech ubytování, služby cestovní kanceláře a agentury spojené se zajišťováním ubytování, stravování a nápojů, ubytovací služby (hotely, penziony, apartmány, aparthotely, kempy, resorty aj), poskytování přechodného ubytování, rezervace přechodného ubytování, pronajímání přechodného ubytování, služby zajišťující stravování a nápoje, dočasné ubytování, restaurace, samoobslužné restaurace, bufety, bary, cukrárny, kavárny, jídelny, ubytovací služby (hotely, penziony), hotelové služby, rezervace přechodného ubytování, hotelů, penzionů, apartmánů, aparthotelů, provozování hotelů, penzionů, apartmánů, aparthotelů, restaurací, barů, bufetů, cukráren, kaváren, vináren, jídelen a kempů, pronajímání jednacích místností, služby recepce pro přechodné ubytování (správa odjezdů a příjezdů), organizační zajištění gastronomických akcí (cateringové služby).

(511) 16, 35, 36, 37, 39, 41, 42, 43

(540)



(111) **380509**

(220) 02.03.2020

(320) 02.03.2020

(442) 08.04.2020

(151) 15.07.2020

(730) **Vanický Josef**, 94, Přednice, 33209, CZ

(740) AB PARTNERS advokátní kancelář s.r.o., JUDr. Eva Kadlec Benešová LL.M., Ježkova 757/14, Praha 3, Žižkov, 13000

(210) O-562139

(510) (3) přírodní čisticí prostředky, aromatické oleje; (4) aromatické a dekorativní svíčky; (29) domácí džemy a marmelády, pečené čaje a ovoce do mléčných produktů, sterilované maso, domácí paštiky a pomazánky, zeleninové chutney, zeleninové ochucené směsi; (30) med, octy (vinné, jablečné, balzámové, rýžové, sladové); (31) masové konzervy, paštiky a sušenky pro zvířata; (32) ovocné a zeleninové šťávy a sirupy, bylinné sirupy; (33) bylinné likéry, likéry z plodů a semen, vaječný koňak, čokoládový likér.

(511) 3, 4, 29, 30, 31, 32, 33

(540)

**Potěšení ve skle**

(111) **380510**

(220) 02.03.2020

(320) 02.03.2020

(442) 08.04.2020

(151) 15.07.2020

(730) **Vanický Josef**, 94, Přednice, 33209, CZ

(740) AB PARTNERS advokátní kancelář s.r.o., JUDr. Eva Kadlec Benešová LL.M., Ježkova 757/14, Praha 3, Žižkov, 13000

(210) O-562140

(510) (3) přírodní čisticí prostředky, aromatické oleje; (4) aromatické a dekorativní svíčky; (29) domácí džemy a marmelády, pečené čaje a ovoce do mléčných produktů, sterilované maso, domácí paštiky a pomazánky, zeleninové chutney, zeleninové ochucené směsi; (30) med, octy (vinné, jablečné, balzámové, rýžové, sladové); (31) masové konzervy, paštiky a sušenky pro zvířata; (32) ovocné a zeleninové šťávy a sirupy, bylinné sirupy; (33) bylinné likéry, likéry z plodů a semen, vaječný koňak, čokoládový likér.

(511) 3, 4, 29, 30, 31, 32, 33

(540)



(111) **380511**

(220) 02.03.2020

(320) 02.03.2020

(442) 08.04.2020

(151) 15.07.2020

(730) **Loubal Jiří**, Jezerůvky 511/10, Brno, Ivanovice, 62100, CZ

(740) PatentCentrum Sedlák & Partners s.r.o., Okružní 2824, České Budějovice, České Budějovice 3, 37001

(210) O-562147

(591) Barevná

(510) (36) služby obchodníků s cennými papíry.

(511) 36

(540)



(111) **380512**

(220) 02.03.2020

(320) 02.03.2020

(442) 08.04.2020

(151) 15.07.2020

(730) **MERKUR TOYS s.r.o.**, Husova 363, Police nad Metují, 54954, CZ

(740) Pavel Reichel a kol., Ing. Pavel Reichel, Lopatecká 152/14, Praha 4, Podolí, 14700

(210) O-562150

(591) Barevná

(510) (9) programy počítačových her, vzdělávací a zábavný software, volně stažitelný software; (28) hry, hračky a výrobky určené ke hraní, hračky pohyblivé, modelové stavebnice (hračky), modely (hračky), modely zmenšených automobilů, modely vláček, příslušenství k modelové železnici, modelová železnice, dětské stavebnice, zařízení na videohry, cvičební a sportovní potřeby, lovecké potřeby a rybářské náčiní; (35) prodej her, hraček a výrobků určených ke hraní, dětských stavebnic, cvičebních a sportovních potřeb, loveckých potřeb a rybářského náčiní, organizování výstav k reklamním a obchodním účelům, obchodní činnost, internetový prodej, velkoobchod, maloobchod, zásilkový prodej, e-shop, vše s výrobky uvedenými výše ve třídě 28; (41) vzdělávání, školení, zábava, sportovní a kulturní činnosti.

(511) 9, 28, 35, 41

(540)



(111) **380513**

(220) 02.03.2020

(320) 02.03.2020

(442) 08.04.2020

(151) 15.07.2020

(730) **Wild Monkey z.s.**, Rozvodova 1306/37, Praha 4, Modřany, 14300, CZ

(740) Brož, Sedlatý advokátní kancelář s.r.o., JUDr. Jiří Brož, Vinohradská 151/2828, Praha 3, 13000

(210) O-562158

(510) (25) oděvy, obuv, pokrývky hlavy; (28) hry, hračky a výrobky určené k hraní, zařízení na videohry, cvičební a sportovní potřeby, vánoční ozdoby; (35) reklama, propagace, řízení obchodní činnosti, obchodní administrativa, kancelářské práce; (41) vzdělávání, školení, zábava, sportovní či kulturní činnosti; (43) služby zajišťující stravování a nápoje, dočasné ubytování.

(511) 25, 28, 35, 41, 43

(540)



(111) **380514**

(220) 02.03.2020

(320) 02.03.2020

(442) 08.04.2020

(151) 15.07.2020

(730) **Wild Monkey z.s.**, Rozvodova 1306/37, Praha 4, Modřany, 14300, CZ

(740) Brož, Sedlatý advokátní kancelář s.r.o., JUDr. Jiří Brož, Vinohradská 151/2828, Praha 3, 13000

(210) O-562159

(510) (25) oděvy, obuv, pokrývky hlavy; (28) hry, hračky a výrobky určené k hraní, zařízení na videohry, cvičební a sportovní potřeby, vánoční ozdoby; (35) reklama, propagace, řízení obchodní činnosti, obchodní administrativa, kancelářské práce; (41) vzdělávání, školení, zábava, sportovní či kulturní činnosti; (43) služby zajišťující stravování a nápoje, dočasné ubytování.

(511) 25, 28, 35, 41, 43

(540)

WILD MONKEY



CHALLENGE

(111) **380515**

(220) 03.03.2020

(320) 03.03.2020

(442) 08.04.2020

(151) 15.07.2020

(730) **Fatra, a.s.**, třída Tomáše Bati 1541, Napajedla, 76361, CZ

(210) O-562170

(510) (17) polotovary z plastických hmot (fólie, desky, profily), fólie z umělých hmot, kromě folií na balení, plastové fólie s možností kombinace s jinými plošnými materiály, fólie a desky z umělých hmot pro zemědělské účely, materiál na podkládání z umělých hmot, materiály těsnící, ucpávací a izolační, izolační tkaniny, izolace proti vlhkosti staveb, hydroizolační fólie (těsnění), tvarované a plošné fólie z plastických hmot na izolace staveb proti vlhkosti, nopové fólie z plastických hmot (izolační fólie), drenážní fólie, vlhkostní a radonová ochrana staveb, podkladní fólie a pojistné pásy a fólie pro střechy, ochranné a drenážní fólie z plastu; (19) stavební materiály nekovové, lišty (nekovové), výztuže z plastických hmot pro stavebnictví, stavební materiály pro ochranu základů a stěn a pro stabilizaci zeminy a drenáž, geotextilie, nopové fólie pro konstrukční účely, střechy nekovové, sřešní materiály nekovové, materiály pro zelené střechy; (37) stavebnictví, stavitelství, opravy (stavebnictví), izolování proti vlhkosti, izolování

staveb, poskytování stavebních informací, poskytování informací o opravách, stavební dozor, instalace střech, obnova střech, zajišťování a instalace vegetačních střech, služby týkající se péče o vegetační střechy v rámci této třídy.

(511) 17, 19, 37

(540)

**FATRA GREEN ROOF**

(111) **380516**

(220) 03.03.2020

(320) 03.03.2020

(442) 08.04.2020

(511) 15.07.2020

(730) **Pivovary Staropramen s.r.o.**, Nádražní 43/84, Praha 5, 15000, CZ

(740) **HAVEL & PARTNERS s.r.o.**, Mgr. Ivan Rámeš, advokát, Na Florenci 2116/15, Praha 1, Nové Město, 11000

(210) O-562172

(510) (16) pasparty, plakáty, plakáty velké plošné, papírové rozety, účtenky, papírové tabule, papírové visačky, tácky papírové pod sklenice, novoroční přání, tužky, letáky, jídelní lístky, papírové ubrousky; (21) kelímky papírové či plastové, pohárky skleněné, sklenice, poháry keramické, holby keramické, stojany na jídelní lístky, keramické či porcelánové tácky, porcelánové džbány, papírové láhve; (32) pivo, lehká piva a ležáky, nealkoholické nápoje, nápoje na bázi piva, vody minerální a šumivé a jiné nealkoholické nápoje, sirupy a jiné přípravky k přípravě nápojů; (41) služby v oblasti zábavy, sportovní a kulturní aktivity; (43) služby spojené s provozováním pohostinství spadající do této třídy, restaurace, bary, dočasné ubytování, bufety, hotelové služby, jídelny, kavárny, pronájem kuchyňských přístrojů, pronájem přechodného ubytování, pronájem židlí, stolů, ubrusů, skleněného nádobí, samoobslužné jídelny, samoobslužné restaurace, zajištění stravování.

(511) 16, 21, 32, 41, 43

(540)



(111) **380517**

(220) 03.03.2020

(320) 03.03.2020

(442) 08.04.2020

(511) 15.07.2020

(730) **Pivovary Staropramen s.r.o.**, Nádražní 43/84, Praha 5, 15000, CZ

(740) **HAVEL & PARTNERS s.r.o.**, Mgr. Ivan Rámeš, Na Florenci 2116/15, Praha 1, Nové Město, 11000

(210) O-562173

(510) (16) pasparty, plakáty, plakáty velké plošné, papírové rozety, účtenky, papírové tabule, papírové visačky, tácky papírové pod sklenice, novoroční přání, tužky, letáky, jídelní lístky, papírové ubrousky; (21) kelímky papírové či plastové, pohárky skleněné, sklenice, poháry keramické, holby keramické, stojany na jídelní lístky, keramické či porcelánové tácky, porcelánové džbány, papírové láhve; (32) pivo, lehká piva a ležáky, nealkoholické nápoje, nápoje na bázi piva, vody minerální a šumivé a jiné nealkoholické nápoje, sirupy a jiné přípravky k přípravě nápojů; (41) služby v oblasti zábavy, sportovní a kulturní aktivity; (43) služby spojené s provozováním pohostinství spadající do této třídy, restaurace, bary, dočasné ubytování, bufety, hotelové služby, jídelny, kavárny, pronájem kuchyňských přístrojů, pronájem přechodného ubytování, pronájem židlí, stolů, ubrusů, skleněného nádobí, samoobslužné jídelny, samoobslužné restaurace, zajištění stravování.

(511) 16, 21, 32, 41, 43

(540)

**PUB by Staropramen**

(111) **380518**

(220) 03.03.2020

(320) 03.03.2020

(442) 08.04.2020

(511) 15.07.2020

(730) **FWG Wine s.r.o.**, Varšavská 715/36, Praha 2, Vinohrady, 12000, CZ

(210) O-562181

(510) (33) révové víno; (38) šíření informací veřejnými datovými sítěmi, např. internetem.

(511) 33, 38

(540)



(111) **380519**

(220) 03.03.2020

(320) 03.03.2020

(442) 08.04.2020

(511) 15.07.2020

(730) **LITcon Pharma SE**, Rohanské nábřeží 678/23, Praha 8, Karlín, 18600, CZ

(210) O-562187

(591) Barevná

(510) (5) farmaceutické přípravky, farmaceutika, farmaka, hormony pro léčebné účely, humánní léčiva, chemické antikoncepční prostředky, chemické přípravky pro farmaceutické účely, chemické přípravky pro léčebné účely, chemicko-farmaceutické přípravky.

(511) 5

(540)



(111) **380520**

(220) 03.03.2020

(320) 03.03.2020

(442) 08.04.2020

(511) 15.07.2020

(730) **Hanzelka Miroslav**, 32, Libhošť, 74257, CZ

(740) Advokátní kancelář JUDr. Petr Holub, JUDr. Petr Holub, Tyršova 504/5, Koprivnice, 74221

(210) O-562194

(510) (37) asfaltování, demolice budov, dláždění silnic, hydroizolace, instalace a opravy protipovodňových zařízení, izolace budov, montáž lešení, odklizení sněhu, pokládka kabelů, pronájem bagrů a rypadel, pronájem buldozerů, pronájem jeřábů, pronájem stavebních strojů a zařízení, stavební dozor, stavební poradenství, výstavba a udržování potrubí, výstavba, zednické

služby, zednictví; (39) automobilová doprava, doprava, doprava zboží, zprostředkování dopravy, zprostředkování přepravy; (40) kácení a zpracování dřeva, likvidace odpadu, odstraňování povrchových úprav, recyklace odpadu, zpracování odpadu.

(511) 37, 39, 40

(540)

## hanzelka group

(111) **380521**

(220) 04.03.2020

(320) 04.03.2020

(442) 08.04.2020

(151) 15.07.2020

(730) **MAYLINE INVESTMENT CORPORATION LIMITED, s.r.o.,**

Bílková 855/19, Praha 1, Staré Město, 11000, CZ

(740) JUDr. Tomáš Lejček MBA, Slezská 169/10, Praha 2, 12000

(210) O-562209

(510) (3) kosmetické přípravky; (29) konzervované sójové boby pro potravinářské účely, sója (konzervovaná), sója (zpracovaná); (31) mladé čerstvé sójové boby v luscích (eda-mame), zemědělské plodiny (nezpracované), semena pro zemědělství; (35) marketing, reklama a propagace, řízení obchodní činnosti.

(511) 3, 29, 31, 35

(540)

## ILZU

(111) **380522**

(220) 04.03.2020

(320) 04.03.2020

(442) 08.04.2020

(151) 15.07.2020

(730) **MAYLINE INVESTMENT CORPORATION LIMITED, s.r.o.,**

Bílková 855/19, Praha 1, Staré Město, 11000, CZ

(740) JUDr. Tomáš Lejček MBA, Slezská 169/10, Praha 2, 12000

(210) O-562211

(510) (1) chemické přípravky pro zkvalitnění zeminy, přísady do půdy, povrchově aktivní látky do půdy používané na podporu rovnoměrného pohybu vody v půdě, výživa rostlin, rostlinné substráty, přípravky regulující růst rostlin, biostimulátory jakožto stimulatory růstu rostlin; (37) zavlažování půdy, stabilizace půdy; (42) výzkum vztahující se k pěstování rostlin.

(511) 1, 37, 42

(540)

## AHYD1000

(111) **380523**

(220) 04.03.2020

(320) 04.03.2020

(442) 08.04.2020

(151) 15.07.2020

(730) **Katlov Lakes s.r.o.,** Zdeslavice 24, Čermíny, 28601, CZ

(740) JUDr. Tomáš Lejček MBA, Slezská 169/10, Praha 2, 12000

(210) O-562213

(591) Barevná

(510) (35) marketing, internetový marketing, reklama a propagace, řízení obchodní činnosti, výroba reklamních materiálů, pořádání a řízení reklamních akcí, pronájem prodejních stánků; (41) výchova, vzdělávání, zábava a sportovní činnost, sportovní tábory, sportovní výcvik, organizování školení, výuka rybaření, organizování sportovních rybářských soutěží, poskytování prostor pro rybaření, výstavy (pořádání -) pro kulturní účely, výstavy a výcvik zvířat, pořádání a vedení přednášek, pronájem sportovního vybavení, pronájem sportovních hřišť, pronájem zařízení a vybavení ke vzdělávání, zábavě, sportu a kultuře; (43) hotely, ubytovny a penziony, prázdninové a turistické ubytování, zařizování dočasného ubytování, rezervace ubytování (služby), služby turistických kempů (ubytování), tábory prázdninové (ubytovací služby -), pronájem rekreačních zařízení, půjčování stanů, pohostinství (služby), poskytování jídla a nápojů, restaurační služby, pořádání svatebních recepcí (místo konání), pořádání svatebních recepcí (potraviny a nápoje), pronájem nábytku, povlečení, prostírání a vybavení k poskytování jídla a nápojů; (44) služby rybích farem, péče o ryby, poradenské služby v oblasti péče o ryby, obhospodařování vodních ploch (akvakultura), chov zvířat, péče o čistotu a hygienu zvířat, plemenářské služby ve vztahu ke zvířatům, poradenství vztahující se k chovu zvířat.

(511) 35, 41, 43, 44

(540)



(111) **380524**

(220) 04.03.2020

(320) 04.03.2020

(442) 08.04.2020

(151) 15.07.2020

(730) **ZEMAX Šitbořice, a.s.,** Brněnská 577, Šitbořice, 69176, CZ

(740) JUDr. Aleš Zabrš, advokát, Na Beránce 57/2, Praha 6, Dejvice, 16000

(210) O-562218

(510) (33) vína všeho druhu, sekty, alkoholické nápoje; (35) maloobchodní a velkoobchodní prodej a zprostředkovatelské a obstaravatelské služby v oblasti nákupu a prodeje vín, alkoholických a nealkoholických nápojů, zprostředkování v oblasti nákupu a prodeje zboží, zejména vín, alkoholických a nealkoholických nápojů prostřednictvím Internetu, propagační, reklamní a informační činnost ve tř. 35, marketing; (43) hostinská a restaurační činnost, provozování vinných sklípků, ubytovací služby.

(511) 33, 35, 43

(540)

## Vinařství Maryša

(111) **380525**

(220) 04.03.2020

(320) 04.03.2020

(442) 08.04.2020

(151) 15.07.2020

(730) **Neuraxpharm Bohemia s.r.o.,** náměstí Republiky 1078/1, Praha 1, Nové Město, 11000, CZ

(740) Rott, Růžička & Guttman a spol., Vyskočilova 1566, Praha 4, Michle, 14000

(210) O-562219

(510) (5) nutraceutika pro terapeutické účely, nutraceutika jako dietní doplňky, léčivé potravinové doplňky, výživové doplňky pro léčebné účely.

(511) 5

(540)

## DormiNEURAX

(111) **380526**

(220) 04.03.2020

(320) 04.03.2020

(442) 08.04.2020

(151) 15.07.2020

(730) **Golem's nutrition s.r.o.,** Na Výsluní 77, Psáry, Dolní Jirčany, 25244, CZ

(740) Mgr. Karel Dvořák, advokát, Národní 973/41, Praha 1, Staré Město, 11000

(210) O-562220

(510) (5) proteinové potravinové doplňky, proteinové potraviny pro léčebné účely, steroidy, vitaminové přípravky, minerální potravinové doplňky, minerální vody pro léčebné účely, hormony pro léčebné účely, náplasti s vitamínovými doplňky, výživové doplňky; (29) aloe vera pro lidskou spotřebu, arašidové máslo, arašidové mléko, arašidové mléko pro kulinářské použití, bílkoviny pro kulinářské použití, bramborové vločky, citrónová šťáva pro kulinářské použití, datle, dušené ovoce, džemy, extra panenský olivový olej do pokrmů, guacamole, jablečné pyré, jedlé tuky, jedlý hmyz (ne živý), jogurt, kakaové máslo, potravinové, kandované ořechy, kefir, kokosové máslo, kokosový olej potravinářský, kokosový tuk, kondenzované mléko, konzervované ovoce, konzervované plody bobulovin, konzervované sójové boby, krystalizovaný zázvor, kukuřičný olej potravinářský, lisované ovocné pasty, mandlové mléko, mandlové

mléko pro kulinářské použití, margarín, marmeláda, máslo, máslový krém, maso, mléčné koktejly, mléčné kvasinky pro kulinářské použití, mléčné výrobky, mléko, mleté mandle, mořské řasy, mražené ovoce, náhražky mléka, nápoje na bázi arašidového mléka, nápoje na bázi kokosového mléka, nápoje na bázi mandlového mléka, nápoje s kyselinou mléčnou, nasolená masa, ochucené ořechy, olivový olej potravinářský, ovesné mléko, ovoce obalené v cukru, ovocná dřev, ovocná kůra, ovocné lupínky, ovocné saláty, ovocné želé, palmový olej potravinářský, palmový olej z jader potravinářský, pomazánky na bázi ořechů, potravinářské oleje, prostokvasha, proteinová mléka, quark, rozinky, ryazhenka, rýžové mléko, rýžové mléko pro kulinářské použití, řepkový olej potravinářský, sádlo, sezamový olej potravinářský, slunečnicový olej potravinářský, smetana, smetana zakysaná, sójové mléko, sójový olej potravinářský, sušené mléko, sušené jedlé květiny, sušený kokos, svačinky na bázi ovoce, sýr, sýrovátka, tahini, tempeh, tofu, tvaroh, upravená semena, upravená slunečnicová semínka, upravené arašidy, upravené lískové oříšky, upravené ořechy, vaječný bílek, vaječný žloutek, vejce, zázvorový džem, želé, proteinová mléka; (30) anýz, arašidové cukrovinky, aromatické přípravky pro potravinářské účely, bonbony, cereální tyčinky, cereální tyčinky s vysokým obsahem proteinů, croissanty, cukrovinky, cukrářské výrobky, čokoláda, čokoládové nápoje s mlékem, chalva, kakao, karamely, kávové nápoje s mlékem, křehké pečivo, kukuřičné lupínky, ledový čaj, mentolové cukrovinky, mouka, mražený jogurt, müsli, náhražky kávy, nápoje na bázi čaje, ořechy v čokoládě, ovesné vločky, palačinky, pendrek, pomazánky na bázi čokolády, pralinky, profiterolky, pudink, pudinky, rýže, rýžový pudink, sezamová semínka, sorbety, suchary, sušenky, těstoviny, tyčinky, vločky, žvýkačky; (32) piva, minerální vody, šumivé nápoje a jiné nápoje nealkoholické, nápoje a šťávy ovocné, sirupy a jiné přípravky k zhotovování nápojů, nápoje pro sportovce obohacené proteiny, nealkoholické nápoje s příchutí čaje, nealkoholické nápoje s příchutí kávy; (41) pořádání a vedení workshopů, pořádání sportovních soutěží, poskytování informací v oblasti vzdělávání, profesní rekvalifikace, předávání know-how, sportovní tábory, školení, tělesná výchova, výuka, vzdělávací služby, zábava, služby osobního trenéra, služby klubů zdraví.

(511) 5, 29, 30, 32, 41

(540)

### Golem's pack

(111) **380527**

(220) 04.03.2020

(320) 04.03.2020

(442) 08.04.2020

(151) 15.07.2020

(730) **Golem's nutrition s.r.o.**, Na Výsluní 77, Psáry, Dolní Jiřčany, 25244, CZ

(740) Mgr. Karel Dvořák, advokát, Národní 973/41, Praha 1, Staré Město, 11000

(210) O-562221

(510) (5) proteinové potravinové doplňky, proteinové potraviny pro léčebné účely, steroidy, vitamínové přípravky, minerální potravinové doplňky, minerální vody pro léčebné účely, hormony pro léčebné účely, náplasti s vitamínovými doplňky, výživové doplňky; (29) aloe vera pro lidskou spotřebu, arašidové máslo, arašidové mléko, arašidové mléko pro kulinářské použití, bilkoviny pro kulinářské použití, bramborové vločky, citrónová šťáva pro kulinářské použití, datle, dušené ovoce, džemy, extra panenský olivový olej do pokrmů, guacamole, jablečné pyré, jedlé tuky, jedlý hmyz (ne živý), jogurt, kakaové máslo potravinové, kandované ořechy, kefir, kokosové máslo, kokosový olej potravinářský, kokosový tuk, kondenzované mléko, konzervované ovoce, konzervované plody bobulovin, konzervované sójové boby, krystalizovaný zázvor, kukuřičný olej potravinářský, lisované ovocné pasty, mandlové mléko, mandlové mléko pro kulinářské použití, margarín, marmeláda, máslo, máslový krém, maso, mléčné koktejly, mléčné kvasinky pro kulinářské použití, mléčné výrobky, mléko, mleté mandle, mořské řasy, mražené ovoce, náhražky mléka, nápoje na bázi arašidového mléka, nápoje na bázi kokosového mléka, nápoje na bázi mandlového mléka, nápoje s kyselinou mléčnou, nasolená masa, ochucené ořechy, olivový olej potravinářský, ovesné mléko, ovoce obalené v cukru, ovocná dřev, ovocná kůra, ovocné lupínky, ovocné saláty, ovocné želé, palmový olej potravinářský, palmový olej z jader potravinářský, pomazánky na bázi ořechů, potravinářské oleje, prostokvasha, proteinová mléka, quark, rozinky, ryazhenka, rýžové mléko, rýžové mléko pro kulinářské použití, řepkový olej potravinářský, sádlo, sezamový olej potravinářský, slunečnicový olej potravinářský, smetana, smetana zakysaná, sójové mléko, sójový olej potravinářský, sušené mléko, sušené jedlé květiny, sušený kokos, svačinky na bázi ovoce, sýr, sýrovátka, tahini, tempeh, tofu, tvaroh, upravená semena, upravená slunečnicová semínka, upravené arašidy, upravené lískové oříšky, upravené ořechy,

vaječný bílek, vaječný žloutek, vejce, zázvorový džem, želé, proteinová mléka; (30) anýz, arašidové cukrovinky, aromatické přípravky pro potravinářské účely, bonbony, cereální tyčinky, cereální tyčinky s vysokým obsahem proteinů, croissanty, cukrovinky, cukrářské výrobky, čokoláda, čokoládové nápoje s mlékem, chalva, kakao, karamely, kávové nápoje s mlékem, křehké pečivo, kukuřičné lupínky, ledový čaj, mentolové cukrovinky, mouka, mražený jogurt, müsli, náhražky kávy, nápoje na bázi čaje, ořechy v čokoládě, ovesné vločky, palačinky, pendrek, pomazánky na bázi čokolády, pralinky, profiterolky, pudink, pudinky, rýže, rýžový pudink, sezamová semínka, sorbety, suchary, sušenky, těstoviny, tyčinky, vločky, žvýkačky; (32) piva, minerální vody, šumivé nápoje a jiné nápoje nealkoholické, nápoje a šťávy ovocné, sirupy a jiné přípravky k zhotovování nápojů, nápoje pro sportovce obohacené proteiny, nealkoholické nápoje s příchutí čaje, nealkoholické nápoje s příchutí kávy; (41) pořádání a vedení workshopů, pořádání sportovních soutěží, poskytování informací v oblasti vzdělávání, profesní rekvalifikace, předávání know-how, sportovní tábory, školení, tělesná výchova, výuka, vzdělávací služby, zábava, služby osobního trenéra, služby klubů zdraví.

(511) 5, 29, 30, 32, 41

(540)

### Golem's nutrition

(111) **380528**

(220) 05.03.2020

(320) 05.03.2020

(442) 08.04.2020

(151) 15.07.2020

(730) **holver s.r.o.**, Hrušovská 3203/13a, Ostrava, Moravská Ostrava, 70200, CZ

(740) Silesia Patent, s.r.o., Soukromá 261, Václavovice, 73934

(210) O-562229

(510) (35) marketing, zahraničně propagační, reklamní a inzertní služby prostřednictvím jakéhokoliv média - prostřednictvím telefonní, datové nebo informační sítě, komerční výstavy a veletrhy (organizování), merchandising, telefonní informační servis a provozování nepřetržitě infolinky, administrativní služby, činnost organizačních a ekonomických poradců zahrnutá v této třídě včetně poradenství v obchodní činnosti, personálního poradenství, poradenství při vedení podniku, posuzování efektivnosti provozu a racionalizace práce rozšiřování reklamních nebo inzertních materiálů, reklama on-line v počítačové síti, profesionální obchodní nebo podnikatelské poradenství, komerční informační kanceláře; (36) zprostředkování služeb ve finanční oblasti včetně zprostředkování spoření a pojištění, finanční poradenství, služby pojišťovacího makléře, informace a poradenství v oblasti pojištění poradenské služby v oblasti financí, pojištění, investic finanční služby, informace o pojištění, pojištěmatematické služby, poradenství v oblasti pojištění, uzavírání námořního pojištění, uzavírání pojištění, uzavírání pojištění proti požaru, uzavírání úrazového pojištění, uzavírání zdravotního pojištění, uzavírání životního pojištění, zprostředkování pojištění, finanční poradenství, hodnocení investičního rizika (služby), finanční poradenství zaměřené na správu rizik, sjednávání investic, finanční a investiční konzultační služby, správa aktiv, makléřství v oblasti drahých kovů, makléřské služby v oblasti drahých kovů, podílové fondy, investování fondů, investování fondů elektronickým převodem prostředků, úvěrové služby, individuální poskytování úvěrů, půjček, operativních úvěrů, správa portfolia a investice u všech spořicíh produktů, informace o finančních a bankovních záležitostech, úvěrové kanceláře, leasing, makléřství s cennými papíry, důchodové fondy, finanční sponzorování, půjčky (financování); (38) poskytování, šíření a výměna informací prostřednictvím globálních telekomunikačních sítí a internetu, šíření a výměna informací prostřednictvím počítačové sítě, poskytování služeb prostřednictvím elektronických médií.

(511) 35, 36, 38

(540)

### holver

(111) **380529**

(220) 05.03.2020

(320) 05.03.2020

(442) 08.04.2020

(151) 15.07.2020

(730) **adapteve s.r.o.**, Pernerova 652/55, Praha 8, Karlín, 18600, CZ

(740) PITRA - PÝCHA advokáti, s.r.o., Žatecká 41/4, Praha 1, Staré Město, 11000

(210) O-562230

(510) (35) administrativní pomoc při vypracování nabídek k požadavkům, administrativní služby, cílený marketing, marketing, návrh reklamních materiálů, vývoj reklamních konceptů, obchodní průzkum, obchodní zprostředkovatelské služby, online reklama v počítačové síti, podpora prodeje jiných osob, pomoc při řízení obchodní činnosti, poradenské služby pro obchodní vedení, poradenství v oblasti komunikačních strategií při styku s veřejností, poradenství v oblasti organizace podniku, poradenství v oblasti řízení obchodní činnosti, pořádání výstav pro obchodní a reklamní účely, poskytování obchodních informací prostřednictvím webových stránek, pořádání obchodních veletrhů pro obchodní či reklamní účely, prezentace výrobků v komunikačních médiích pro účely maloobchodu, profesionální obchodní poradenství, průzkum trhu, průzkum veřejného mínění, předvádění zboží, reklama, služby v oblasti firemní komunikace, služby v oblasti obchodního lobbingu, služby v oblasti vztahů s médií, styk s veřejností, šíření reklamních materiálů, šíření vzorků, telemarketing, vyhledávání sponzorů, zpracování textů, zprostředkování obchodních informací, zprostředkování reklamy; (41) dálkové vzdělávání, filmové projekce, fotografování, hudební produkce, obrazové zpravodajství, online vydávání elektronických knih a časopisů, plánování večírků, pořádání a vedení kolokvií, pořádání a vedení konferencí, pořádání a vedení kongresů, pořádání a vedení osobních vzdělávacích fór, pořádání a vedení seminářů, pořádání a vedení symposií, pořádání a vedení workshopů, pořádní soutěže [vzdělávacích nebo zábavních], praktický výcvik [předvádění], profesní rekvalifikace, pronájem audio zařízení, tlumočnické služby, vzdělávací služby.

(511) 35, 41

(540)

**adapteve**

(111) **380530**

(220) 04.03.2020

(320) 04.03.2020

(442) 08.04.2020

(151) 15.07.2020

(730) **Platforma VIZE 0, z.ú.**, Pobřežní 665/21, Praha 8, Karlín, 18600, CZ

(210) O-562232

(510) (35) propagační činnost, reklama, organizování propagačních akcí, pomoc při řízení obchodní činnosti, obchodní administrativa, kancelářské práce; (36) pojišťovnictví, služby finanční, služby peněžní, služby nemovitostní; (41) výchova, školení a vzdělávání, zábava, sportovní a kulturní aktivity, organizování soutěží, vydavatelské služby, zejména vydávání odborných publikací; (42) vědecké a technologické služby a související výzkum a projektování, analytické a výzkumné služby v průmyslu, navrhování a vývoj počítačového hardwaru a softwaru.

(511) 35, 36, 41, 42

(540)

**Platforma VIZE 0**

(111) **380531**

(220) 05.03.2020

(320) 05.03.2020

(442) 08.04.2020

(151) 15.07.2020

(730) **BEZPEČNOST, ODPOVĚDNOST, SOLIDARITA**, Veverkova 1343/1, Hradec Králové, 50002, CZ

(210) O-562233

(510) (35) propagace a reklama, vydávání reklamních nebo náborových, propagačních a inzertních textů, organizování výstav komerčních a reklamních, šíření informací prostřednictvím veřejných datových sítí, systemizace informací do počítačových databází, styk s veřejností, mediální kampaně, politické kampaně, průzkum veřejného mínění, hospodářské, ekonomické a politické prognózy; (38) telekomunikace, poskytování informací prostřednictvím veřejných datových sítí, šíření tiskovin, přenos zpráv a obrazových informací pomocí počítače, včetně Internetu; (41) vzdělávání, výchova, školení, zábava, sportovní a kulturní činnosti, nakladatelství a vydavatelství, ediční činnost, publikační činnost, agenturní činnost v oblasti politické a kulturní, organizování politických akcí a konferencí, vedení kolokvií, kongresů, přednášek (školení), sympozií, seminářů, obrazové zpravodajství.

(511) 35, 38, 41

(540)

**BEZPEČNOST, ODPOVĚDNOST,  
SOLIDARITA, (BOS, hnutí BOS)**

(111) **380532**

(220) 05.03.2020

(320) 05.03.2020

(442) 08.04.2020

(151) 15.07.2020

(730) **BEZPEČNOST, ODPOVĚDNOST, SOLIDARITA**, Veverkova 1343/1, Hradec Králové, 50002, CZ

(210) O-562234

(510) (35) propagace a reklama, vydávání reklamních nebo náborových, propagačních a inzertních textů, organizování výstav komerčních a reklamních, šíření informací prostřednictvím veřejných datových sítí, systemizace informací do počítačových databází, styk s veřejností, mediální kampaně, politické kampaně, průzkum veřejného mínění, hospodářské, ekonomické a politické prognózy; (38) telekomunikace, poskytování informací prostřednictvím veřejných datových sítí, šíření tiskovin, přenos zpráv a obrazových informací pomocí počítače, včetně internetu; (41) vzdělávání, výchova, školení, zábava, sportovní a kulturní činnosti, nakladatelství a vydavatelství, ediční činnost, publikační činnost, agenturní činnost v oblasti politické a kulturní, organizování politických akcí a konferencí, vedení kolokvií, kongresů, přednášek (školení), sympozií, seminářů, obrazové zpravodajství.

(511) 35, 38, 41

(540)



(111) **380533**

(220) 05.03.2020

(320) 05.03.2020

(442) 08.04.2020

(151) 15.07.2020

(730) **Zbytek Zdeněk**, Konstantinova 1494/40, Praha 4, 14900, CZ

(210) O-562236

(510) (29) uzeniny, zpracované masové výrobky, hotová vařená jídla obsahující výhradně nebo téměř výhradně maso, masné výrobky ve formě karbanátků, masové konzervy, mražené masové výrobky, masové pomazánky, maso sušené mrazem, kuřecí hamburgery, hamburgery, párky v rohlíku, chuťovky na bázi zeleniny, masové chuťovky, chuťovky na bázi brambor, sýrové omáčky, omáčky (dipy); (30) pochutiny připravené z kukuřice, měkké chlebové pečivo, chléb a pečivo, hotové hamburgery v housce, ochucené omáčky, čatni a pasty, omáčky (dochucovadla), kečup, majonéza; (43) bufety, služby provozoven nabízejících rychlé občerstvení s odnosem s sebou, zajišťování stravování a nápojů v bistrech, restaurační služby v oblasti rychlého občerstvení, služby poskytující jídlo a nápoje s možností odnosu, služby týkající se jídel na odnos s sebou, služby dodávání jídel k okamžité spotřebě, příprava jídel.

(511) 29, 30, 43

(540)

**PIKADOR**

(111) **380534**

(220) 04.03.2020

(320) 04.03.2020

(442) 08.04.2020

(151) 15.07.2020

(730) **Platforma VIZE 0, z.ú.**, Pobřežní 665/21, Praha 8, Karlín, 18600, CZ

(210) O-562237

(511) Barevná

(510) (35) propagační činnost, reklama, organizování propagačních akcí, pomoc při řízení obchodní činnosti, obchodní administrativa, kancelářské práce;

- (36) pojišťovnictví, služby finanční, služby peněžní, služby nemovitostní;  
(41) výchova, školení a vzdělávání, zábava, sportovní a kulturní aktivity,  
organizování soutěží, vydavatelské služby, zejména vydávání odborných  
publikací; (42) vědecké a technologické služby a související výzkum a  
projektování, analytické a výzkumné služby v průmyslu, navrhování a  
vývoj počítačového hardwaru a softwaru.
- (511) 35, 36, 41, 42  
(540)

vizenula

- (111) **380535**  
(220) 05.03.2020  
(320) 05.03.2020  
(442) 08.04.2020  
(151) 15.07.2020  
(730) **Platforma VIZE 0, z.ú.**, Pobřežní 665/21, Praha 8, Karlín, 18600, CZ  
(210) O-562238  
(591) Barevná  
(510) (35) propagační činnost, reklama, organizování propagačních akcí, pomoc  
při řízení obchodní činnosti, obchodní administrativa, kancelářské práce;  
(36) pojišťovnictví, služby finanční, služby peněžní, služby nemovitostní;  
(41) výchova, školení a vzdělávání, zábava, sportovní a kulturní aktivity,  
organizování soutěží, vydavatelské služby, zejména vydávání odborných  
publikací; (42) vědecké a technologické služby a související výzkum a  
projektování, analytické a výzkumné služby v průmyslu, navrhování a  
vývoj počítačového hardwaru a softwaru.
- (511) 35, 36, 41, 42  
(540)

vizenula

- (111) **380536**  
(220) 06.03.2020  
(320) 06.03.2020  
(442) 08.04.2020  
(151) 15.07.2020  
(730) **FF Menu s.r.o.**, Palackého nám. 152, Rosice, 66501, CZ  
(210) O-562261  
(591) Barevná  
(510) (40) uzení potravin, zmrazování potravin, konzervování potravin a nápojů;  
(41) služby klubů zdraví (zdravotní a kondiční cvičení), pořádání a řízení  
školení; (43) jídelny, závodní jídelny, kavárny, pronájem kuchyňských  
přístrojů, samoobslužné restaurace.
- (511) 40, 41, 43  
(540)

FOOD  
SHOP  
bezobalu

- (111) **380537**  
(220) 06.03.2020  
(320) 06.03.2020  
(442) 08.04.2020  
(151) 15.07.2020  
(730) **Město Borovany**, Žižkovo nám. 107, Borovany, 37312, CZ  
(210) O-562263  
(510) (25) oděvy, obuv, pokrývky hlavy; (41) vzdělávání, školení, zábava,  
sportovní a kulturní činnosti.
- (511) 25, 41  
(540)

**PEKLOMÁNIE**

- (111) **380538**  
(220) 06.03.2020  
(320) 06.03.2020  
(442) 08.04.2020  
(151) 15.07.2020  
(730) **LIFTEC CZ a.s.**, Počernická 272/96, Praha 10, Malešice, 10800, CZ  
(210) O-562273  
(510) (3) masti pro kosmetické použití, kosmetické krémy, tělové gely,  
kosmetické gely na tělo a obličej; (5) masti pro farmaceutické účely,  
farmaceutické krémy, antibakteriální gely, protizánětlivé gely, léčivé tělové  
gely, gely pro dermatologické použití, tělové gely pro farmaceutické účely,  
lokální gely pro léčebné a terapeutické účely.
- (511) 3, 5  
(540)

**Liftea Herbazulen**

- (111) **380539**  
(220) 09.03.2020  
(320) 09.03.2020  
(442) 08.04.2020  
(151) 15.07.2020  
(730) **MALÁ HLUBOKÁ a.s.**, Bašty 416/8, Brno-město, 60200, CZ  
(740) **ADVOKÁTNÍ KANCELÁŘ PELÍŠEK, NAVRÁTIL & PARTNEŘI**  
s.r.o., JUDr. Zdeněk Navrátil, advokát, Bašty 416/8, Brno, 60200  
(210) O-562312  
(510) (32) piva, nealkoholické nápoje, minerální a sycené vody; (41) vzdělávání,  
školení, zábava, sportovní a kulturní činnosti; (43) služby zajišťující  
stravování a nápoje, dočasné ubytování.
- (511) 32, 41, 43  
(540)

**PIVOVAR A PENZION GRASEL**

- (111) **380540**  
(220) 09.03.2020  
(320) 09.03.2020  
(442) 08.04.2020  
(151) 15.07.2020  
(730) **Rýznarová Nikola**, Závist 183/36, Brno, Komín, 62400, CZ  
(740) **Šetina, Komendová & Partners s.r.o.**, advokátní kancelář, JUDr. Pavla  
Komendová, advokát, Florianova 440/17, Brno, Královo Pole, 61200  
(210) O-562318  
(510) (3) umělé rasy, barva na řasy, umělé oční řasy, kosmetika na řasy,  
kosmetické přípravky, pleťové čističí přípravky (kosmetické), kosmetika a  
kosmetické přípravky, kosmetické přípravky na obličej, kosmetika,  
zkrášlující kosmetika, pleťová kosmetika; (35) služby on-line  
maloobchodních prodejen v oblasti kosmetiky a kosmetických výrobků;  
(44) kosmetické služby, kosmetické poradenské služby, kosmetické  
konzultační služby, kosmetické služby týkající se líčení, kosmetické služby  
péče o tělo, kosmetické služby péče o obličej, poradenské služby týkající se  
kosmetické péče, služby kosmetické péče o pleť a tělo, služby kosmetické  
péče o tělo, obličej a vlasy, služby kosmetického salonu, zejména se  
zaměřením na řasy, aplikace kosmetických výrobků na tělo, aplikace  
kosmetických výrobků na obličej, konzultační služby vztahující se ke  
kosmetice, služby v oblasti péče o pleť, poradenské služby v oblasti péče o  
pleť, poradenství v oblasti krásy.
- (511) 3, 35, 44  
(540)

**VOD VOKA**

(111) **380541**

(220) 09.03.2020

(320) 09.03.2020

(442) 08.04.2020

(151) 15.07.2020

(730) **Gregor Brzobohatý Ondřej**, Zborovská 715/36, Praha 5, Smíchov, 15000, CZ

(740) Mgr. Markéta Vochoska Haindlová LL.M., advokátka, Dlouhá 735/25, Praha 1, Staré Město, 11000

(210) O-562321

(510) (38) rozhlasové a televizní vysílání; (41) divadelní představení, filmová produkce a natáčení, informace o možnostech zábavy, organizování představení (manažerské služby), prodej míst (vstupenek), zveřejňování textů, kromě reklamních, večírky (organizování a plánování), vydávání textů, s výjimkou reklamních nebo náborových, výroba divadelních a jiných představení, zábava, pobavení, živá představení, živá vystoupení (organizování).

(511) 38, 41

(540)

**ADINA MANDLOVÁ**

(111) **380542**

(220) 09.03.2020

(320) 09.03.2020

(442) 08.04.2020

(151) 15.07.2020

(730) **Gregor Brzobohatý Ondřej**, Zborovská 715/36, Praha 5, Smíchov, 15000, CZ

(740) Mgr. Markéta Vochoska Haindlová LL.M., advokátka, Dlouhá 735/25, Praha 1, Staré Město, 11000

(210) O-562322

(510) (38) rozhlasové a televizní vysílání; (41) divadelní představení, filmová produkce a natáčení, informace o možnostech zábavy, organizování představení (manažerské služby), prodej míst (vstupenek), zveřejňování textů, kromě reklamních, večírky (organizování a plánování), vydávání textů, s výjimkou reklamních nebo náborových, výroba divadelních a jiných představení, zábava, pobavení, živá představení, živá vystoupení (organizování).

(511) 38, 41

(540)

**MANDLOVÁ**

(111) **380543**

(220) 09.03.2020

(320) 09.03.2020

(442) 08.04.2020

(151) 15.07.2020

(730) **Intercontinental Great Brands LLC**, 100 Deforest Avenue, East Hanover, New Jersey 07936, NJ, US

(740) Všeťečka Zelený Švorčík a partneři, advokátní a patentová kancelář, JUDr. Otakar Švorčík, Hálkova 1406/2, Praha 2, Nové Město, 12000

(210) O-562323

(510) (5) cukrovinky s léčebnými přísadami; (30) cukrářské výrobky bez léčivých přísad, čokolády, čokoláda, cukrovinky, lékořice(cukrovinka), toffees (měkké karamely), kandys, ovocné želé, bonbóny, žvýkačky, mražené cukrovinky, chlazené cukrovinky, zmrzlina, dorty, sušenky a dezerty.

(511) 5, 30

(540)

**HALLS máš pro co dýchat!**

(111) **380544**

(220) 09.03.2020

(320) 09.03.2020

(442) 08.04.2020

(151) 15.07.2020

(730) **Adentech s.r.o.**, Lindnerova 1610/4, Praha 8, Libeň, 18000, CZ

(210) O-562325

(510) (38) služby elektronické nástěnky, poskytování přístupu k databázím; (42) elektronické ukládání dat, hosting webových stránek; (45) on-line služby sociálních sítí, seznamovací služby.

(511) 38, 42, 45

(540)



(111) **380545**

(220) 10.03.2020

(320) 10.03.2020

(442) 08.04.2020

(151) 15.07.2020

(730) **Česká republika - Ministerstvo zahraničních věcí**, Loretánské náměstí 101/5, Praha 1, Hradčany, 11800, CZ

(210) O-562343

(591) Barevná

(510) (35) aktualizace a údržba dat v počítačových databázích spadající do této třídy (údržba počítačových databází - služby IT- tř. 42), propagace, sběr údajů do počítačových databází, sestavování statistiky, styk s veřejností, systemizace údajů do počítačových databází, vedení počítačové evidence, vyhledávání údajů v počítačových souborech pro jiné osoby, zpracování textu; (38) komunikace prostřednictvím mobilních telefonů, komunikace prostřednictvím počítačových terminálů, poskytování přístupu do databází, přenos elektronické pošty, přenos zpráv a obrázků pomocí počítačů, telefonická komunikace, telefonní služby, zasílání zpráv, přenos údajů z GPS, zejména oprávnění ke sledování pohybu jednotlivců; (39) fyzické skladování elektronických dat nebo dokumentů, poskytování dopravních informací, poskytování informací o dopravě, záchranné služby, záchranné služby (doprava); (41) poskytování informací v oblasti rekreačních aktivit; (42) počítačové programování, služby ověřování uživatelů pomocí technologie jednotného přihlašování pro on-line softwarové aplikace, tvorba počítačového softwaru, údržba počítačového softwaru, ukládání elektronických dat, vytváření a údržba webových stránek pro jiné osoby; (45) bezpečnostní posouzení rizik ve vztahu k bezpečnosti osob, organizování pomoci v oblasti bezpečnosti osob, poskytování informací z oblasti osobní bezpečnosti, poskytování informací z oblasti nouzových situací a situací v ohrožení.

(511) 35, 38, 39, 41, 42, 45

(540)



(111) **380546**

(220) 10.03.2020

(320) 10.03.2020

(442) 08.04.2020

(151) 15.07.2020

(730) **Česká republika - Ministerstvo zahraničních věcí**, Loretánské náměstí 101/5, Praha 1, Hradčany, 11800, CZ

(210) O-562344

(591) Barevná

(510) (35) aktualizace a údržba dat v počítačových databázích spadající do této třídy (údržba počítačových databází - služby IT- tř. 42), propagace, sběr údajů do počítačových databází, sestavování statistiky, styk s veřejností, systemizace údajů do počítačových databází, vedení počítačové evidence, vyhledávání údajů v počítačových souborech pro jiné osoby, zpracování textu; (38) komunikace prostřednictvím mobilních telefonů, komunikace



prostřednictvím počítačových terminálů, poskytování přístupu do databází, přenos elektronické pošty, přenos zpráv a obrázků pomocí počítačů, telefonická komunikace, telefonní služby, zaslání zpráv, přenos údajů z GPS, zejména oprávnění ke sledování pohybu jednotlivců; (39) fyzické skladování elektronických dat nebo dokumentů, poskytování dopravních informací, poskytování informací o dopravě, záchranné služby, záchranné služby (doprava); (41) poskytování informací v oblasti rekreačních aktivit; (42) počítačové programování, služby ověřování uživatelů pomocí technologie jednotného přihlašování pro on-line softwarové aplikace, tvorba počítačového softwaru, údržba počítačového softwaru, ukládání elektronických dat, vytváření a údržba webových stránek pro jiné osoby; (45) bezpečnostní posouzení rizik ve vztahu k bezpečnosti osob, organizování pomoci v oblasti bezpečnosti osob, poskytování informací z oblasti osobní bezpečnosti, poskytování informací z oblasti nouzových situací a situací v ohrožení.

(511) 35, 38, 39, 41, 42, 45  
(540)



(111) **380547**  
(220) 10.03.2020  
(320) 10.03.2020  
(442) 08.04.2020  
(151) 15.07.2020  
(730) **Česká republika - Ministerstvo zahraničních věcí, Loretánské náměstí 101/5, Praha 1, Hradčany, 11800, CZ**  
(210) O-562345  
(510) (35) aktualizace a údržba dat v počítačových databázích spadající do této třídy (údržba počítačových databází - služby IT- tř. 42), propagace, sběr údajů do počítačových databází, sestavování statistiky, styk s veřejností, systemizace údajů do počítačových databází, vedení počítačové evidence, vyhledávání údajů v počítačových souborech pro jiné osoby, zpracování textu; (38) komunikace prostřednictvím mobilních telefonů, komunikace prostřednictvím počítačových terminálů, poskytování přístupu do databází, přenos elektronické pošty, přenos zpráv a obrázků pomocí počítačů, telefonická komunikace, telefonní služby, zaslání zpráv, přenos údajů z GPS, zejména oprávnění ke sledování pohybu jednotlivců; (39) fyzické skladování elektronických dat nebo dokumentů, poskytování dopravních informací, poskytování informací o dopravě, záchranné služby, záchranné služby (doprava); (41) poskytování informací v oblasti rekreačních aktivit; (42) počítačové programování, služby ověřování uživatelů pomocí technologie jednotného přihlašování pro on-line softwarové aplikace, tvorba počítačového softwaru, údržba počítačového softwaru, ukládání elektronických dat, vytváření a údržba webových stránek pro jiné osoby; (45) bezpečnostní posouzení rizik ve vztahu k bezpečnosti osob, organizování pomoci v oblasti bezpečnosti osob, poskytování informací z oblasti osobní bezpečnosti, poskytování informací z oblasti nouzových situací a situací v ohrožení.

(511) 35, 38, 39, 41, 42, 45  
(540)

**DROZD**

(111) **380548**  
(220) 10.03.2020  
(320) 10.03.2020  
(442) 08.04.2020  
(151) 15.07.2020  
(730) **AgroProtec s.r.o., Dolní 549, Kamenný Újezd, 37381, CZ**  
(210) O-562347  
(591) Barevná  
(510) (5) přípravky na ochranu rostlin, pesticidy, přípravky na hubení hmyzu, fungicidy, herbicidy a insekticidy.  
(511) 5

(540)



(111) **380549**  
(220) 12.03.2020  
(320) 12.03.2020  
(442) 08.04.2020  
(151) 15.07.2020  
(730) **Český svaz moderní gymnastiky z.s., Zátokova 100/2, Praha 6, 16900, CZ**  
(210) O-562404  
(591) Barevná  
(510) (35) propagace; (41) akademie (vzdělávání), gymnastický výcvik, pořádání a vedení seminářů, pořádání a vedení workshopů, pořádání soutěží vzdělávacích nebo zábavných, pořádání sportovních soutěží.  
(511) 35, 41  
(540)



(111) **380550**  
(220) 12.03.2020  
(320) 12.03.2020  
(442) 08.04.2020  
(151) 15.07.2020  
(730) **Kos Jan, č. p. 12, Dobrá Voda, 39301, CZ**  
(210) O-562405  
(510) (14) šperkovnice, cestovní šperkovnice, kožené šperkovnice, nekovové šperkovnice, dřevěné šperkovnice, šperkovnice (kazety na šperky), šperkovnice (nikoli z drahých kovů), malé šperkovnice, nikoli z drahých kovů, šperky, křížky (šperky), prsteny (šperky), přívěsky [šperky], řetízký [šperky], perly (šperky), náramky (šperky), dámské šperky, náhrdelníky (šperky), drahé šperky, přívěsky (šperky), medailony (šperky), dětské šperky, kazety na šperky, stříbrné spony (šperky), šperky obsahující diamanty, bezpečnostní řetízký (šperky), šperky z ryzího stříbra, šperky vyrobené ze stříbra, šperky ze vzácných kovů, šperky vyrobené ze zlata, šperky ze žlutého jantaru, skříňky na šperky (tvarované), šperky ze zlatého drátu, hodinky, hodinky náramkové; (18) kůže a imitace kůže, syntetická kůže; (35) velkoobchodní prodej šperků, maloobchodní prodej šperků.  
(511) 14, 18, 35  
(540)

**Diante**

(111) **380551**  
(220) 12.03.2020  
(320) 12.03.2020  
(442) 08.04.2020  
(151) 15.07.2020  
(730) **PPS advokáti s.r.o., Velké náměstí 135/19, Hradec Králové, 50003, CZ**  
(210) O-562406  
(510) (45) právní služby.  
(511) 45

(540)



(111) **380552**

(220) 12.03.2020

(320) 12.03.2020

(442) 08.04.2020

(151) 15.07.2020

(730) **Endovitskiy Oleg**, Smolnogo 4, bud. 3, lit A, Petrohrad, RU

(740) Mgr. Bagrat Verdiyán, Rybná 678/9, Praha 1, Staré Město, 11000

(210) O-562407

(591) Barevná

(510) (28) hry, hračky, potřeby pro sport a gymnastiku, obsažené v této třídě; (41) výchova, vzdělávání, zábava, sportovní a kulturní aktivity, provozování dětského zábavního centra, pořádání zábavních akcí pro děti, pořádání soutěží, provoz dětských koutků - v rámci této třídy, provoz dětských koutků vybavených počítači, počítačovými programy, počítačovými hrami, interaktivními hracími automaty, provozování nevýherních hracích automatů, provozování heren pro děti, služby zábavního parku, poskytování služeb tematických zábavních parků, poskytování prostor pro zábavní parky, zábava, vzdělávací, zábavní a sportovní služby, zábavní a tematické parky, veletrhy, zoologické zahrady a muzea, produkce zvuku, videa a multimédií a fotografie, vzdělávací a školicí služby, organizace konferencí, výstav a soutěží pronájem služeb vztahujících se k vybavení a zařízením pro vzdělávání, zábavu, sport a kulturu, sportovní a fitness služby služby videoher, správa (organizace) zábavních služeb, správa (organizace)

kulturních činností, správa (organizace) zábavních služeb, správa (organizace) herních představení, správa (organizace) herních služeb, dobrodružný výcvik pro děti, poradenské služby vztahující se k zábavě, zábavní arkády, zábavní centra, animované hudební zábavní služby, organizování a vedení kulturních aktivit, pořádání a provádění zábavních činností, pořádání a vedení zábavních akcí, pořádání a vedení schůzek v oblasti zábavy, pořádání zábavních představení, pořádání vizuální a hudební zábavy, pořádání vizuální zábavy, zábavní služby pro děti, šaškování, poradenské služby v oblasti zábavy poskytované přes internet, firemní pohostinnost (zábava), služby v oblasti zábavy, vzdělávání a výuky, informace o zábavních a zábavních událostech poskytované prostřednictvím online sítí a internetu, informační a poradenské služby vztahující se k zábavě organizace večírků, organizace rekreačních činností, organizace rekreačních turnajů, organizace výstav, poskytování zařízení pro zábavu, poskytování zařízení pro herní představení, poskytování informací o zábavě, poskytování herních zařízení pro děti, poskytování online informací vztahujících se k zvukovým a obrazovým médiím, poskytování online zábavy, služby video zábavy, promítání filmů, semináře pro rekreační účely, umělecké řízení zábavních podniků, kulturní aktivity, kulturní služby; (43) stravování a podávání nápojů, dočasné ubytování, služby zajišťující stravování a nápoje.

(511) 28, 41, 43

(540)



### **Přehled zápisů ochranných známek se změnou ve vztahu ke zveřejněným přihláškám**

Kapitola obsahuje údaje o ochranných známkách zapsaných na základě ustanovení § 28 odst. 1 zákona č. 441/2003 Sb., u kterých došlo ke změně údajů oproti zveřejněné přihlášce ochranné známky.

Číselný přehled (111)			
380432	380436	380445	380446

### Zápisy ochranných známek se změnou ve vztahu ke zveřejněným přihláškám

(111) **380432**  
(220) 15.02.2016  
(320) 15.02.2016  
(442) 29.09.2016  
(151) 15.07.2020  
(540)

#### SPA BEERLAND

(730) **Gordon Gekko Enterprises, s.r.o.**, Stará louka 353/8, Karlovy Vary, 36001, CZ  
(740) INPARTNERS GROUP, Mgr. Simona Hejdová, advokátka, Tuřanka 1519/115a, Brno, Slatina, 62700  
(510) (41) poskytování informací o možnostech rekreace, o možnostech rozptýlení a o možnostech zábavy.  
(511) 41  
(210) O-528802

(111) **380436**  
(220) 17.01.2018  
(320) 17.01.2018  
(442) 07.03.2018  
(151) 15.07.2020  
(540)

#### TIGER1.CZ

(730) **GoldChannel s.r.o.**, náměstí T. G. Masaryka 2, Příbram I, 26101, CZ  
(740) JUDr. Eva Dundáčková, advokátka, Žižkova 708, Příbram, Příbram II, 26101  
(510) (36) pronájem nemovitostí, sjednávání pronájmu nemovitostí, služby v oblasti nemovitostí; (39) skladování zboží.  
(511) 36, 39  
(210) O-545137

(111) **380445**  
(220) 17.01.2019  
(320) 17.01.2019

(442) 06.03.2019  
(151) 15.07.2020  
(540)

#### DACZICKÁ

(730) **Daczická Kateřina Ing.**, Vítězná 550/8, Praha 1, Malá Strana, 11800, CZ  
(740) Advokátní kancelář Těmín, s.r.o., JUDr. Tomáš Těmín Ph.D., advokát, Karlovo náměstí 559/28, Praha 2, 12000  
(510) (32) piva, minerální a syčené vody a jiné nealkoholické nápoje, ovocné nápoje a ovocné šťávy, sirupy a jiné přípravky pro přípravu nápojů; (33) alkoholické nápoje (s výjimkou pív); (43) služby zajišťující stravování a nápoje.  
(511) 32, 33, 43  
(210) O-553032

(111) **380446**  
(220) 17.01.2019  
(320) 17.01.2019  
(442) 06.03.2019  
(151) 15.07.2020  
(540)

#### DAČICKÁ

(730) **Daczická Kateřina Ing.**, Vítězná 550/8, Praha 1, Malá Strana, 11800, CZ  
(740) Advokátní kancelář Těmín, s.r.o., JUDr. Tomáš Těmín Ph.D., advokát, Karlovo náměstí 559/28, Praha 2, 12000  
(510) (32) piva, minerální a syčené vody a jiné nealkoholické nápoje, ovocné nápoje a ovocné šťávy, sirupy a jiné přípravky pro přípravu nápojů; (33) alkoholické nápoje (s výjimkou pív); (43) služby zajišťující stravování a nápoje.  
(511) 32, 33, 43  
(210) O-553033

### Zápisy licenčních smluv k ochranným známkám

V této kapitole jsou zveřejněny zápisy licenčních smluv podle ustanovení § 18 odst. 1 zákona č. 441/2003 Sb.

Číslo zápisu (111)	Vlastník (730)	Nabyvatel licence (791)	Druh licence (793)	Datum uzavření licenční smlouvy (793)	S účinností od data (580)
334005	RESPILON Czech s.r.o., Nové sady 988/2, Brno, Staré Brno, 60200, CZ	RESPILON Group s.r.o., Cejl 480/12, Brno, Zábřovice, 60200, CZ	nevýhradní	15.07.2020	17.07.2020
349162	RESPILON Czech s.r.o., Nové sady 988/2, Brno, Staré Brno, 60200, CZ	RESPILON Group s.r.o., Cejl 480/12, Brno, Zábřovice, 60200, CZ	nevýhradní	15.07.2020	17.07.2020

### Ochranné známky zrušené a prohlášené za neplatné

Tato kapitola obsahuje údaje o rozhodnutích o zrušení ochranné známky na základě ustanovení § 31 zákona č. 441/2003 Sb. nebo o prohlášení ochranné známky za neplatnou na základě ustanovení § 32 zákona č. 441/2003 Sb. Existuje-li důvod zrušení/prohlášení ochranné známky za neplatnou pouze ve vztahu k některým z výrobků nebo služeb, Úřad ochrannou známku zruší/prohlásí za neplatnou pouze pro tyto výrobky nebo služby. Údaje o výsledku rozhodnutí (zrušení ochranné známky, částečné zrušení ochranné známky, prohlášení ochranné známky za neplatnou, prohlášení ochranné známky za částečně neplatnou) jsou uvedeny za datem právní moci rozhodnutí s názvem "Datum právní moci rozhodnutí/výsledek rozhodnutí".

(111) 327713  
(540)

---

Veselá čajovna

11.07.2020 / NABYTÍ P.M. - ČÁSTEČNÉ ZRUŠENÍ OZ



## Obnovy zápisu ochranných známek

(111) **154280**  
(220) 01.06.1960  
(151) 30.06.1960  
(540)

### CHAMPION

(730) **Federal-Mogul Ignition LLC**, 27300 West 11 Mile Road, Soutfield 48034, MI, US  
(740) Všeťečka Zelený Švorčík a partneři, advokátní a patentová kancelář, JUDr. Michal Havlík, advokát, Hálkova 1406/2, Praha 2, Nové Město, 12000  
(510) (2) zapalovací svíčky.  
(511) 2  
(210) O-22190

(111) **160093**  
(220) 18.09.1970  
(151) 06.01.1971  
(540)

### PEP SET

(730) **ASK Chemicals LLC, Corporation Trust Center**, 1209 Orange St., Wilmington, DE, US  
(740) Všeťečka Zelený Švorčík a partneři, advokátní a patentová kancelář, JUDr. Pavel Zelený, advokát, Hálkova 1406/2, Praha 2, Nové Město, 12000  
(510) Lepidla.  
(511) 1, 16  
(210) O-44680

(111) **164720**  
(220) 22.09.1980  
(151) 06.03.1981  
(540)

### KOLYNOS

(730) **Colgate-Palmolive Company, společnost zřízená podle zákonů státu Delaware**, 300 Park Avenue, New York, 10022, NY, US  
(740) TRAPLOVÁ-HAKR-KUBÁT Advokátní a patentová kancelář, Mgr. Jana Šuranová Traplová, Přístavní 24, Praha 7, 17000  
(510) (21) kartáčky na zuby.  
(511) 21  
(210) O-51907

(111) **167955**  
(220) 23.07.1990  
(151) 08.10.1990  
(540)

### PLATAN

(730) **Pivovar Protivín, a.s.**, Pivovar 168, Protivín, 39811, CZ  
(740) Langrova, s.r.o., Skrětova 1011/48, Plzeň, Jižní Předměstí, 30100  
(510) (32) pivo.  
(511) 32  
(210) O-58082

(111) **168682**  
(220) 30.08.1990  
(151) 17.10.1991  
(540)

### CENTAC

(730) **Ingersoll-Rand Industrial U.S., Inc. a Delaware corporation**, 800-E Beaty Street, Davidson, NC 28036, NC, US  
(740) ZIVKO MIJATOVIĆ & PARTNERS s.r.o., Jugoslávských partyzánů 639/26, Praha 6, Bubeneč, 16000  
(510) (7) kompresory, náhradní díly a zařízení pro kompresory.  
(511) 7  
(210) O-58445

(111) **169055**  
(220) 22.08.1990  
(151) 23.12.1991  
(540)

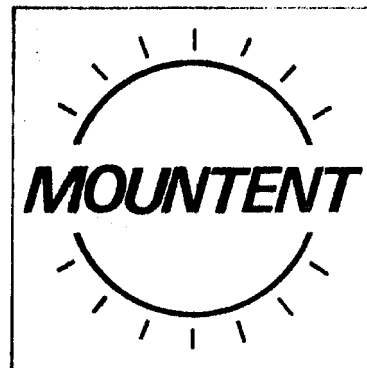

(730) **Nezávislá vysokohorská turistika Bradlec z.s.**, Chudopleská 91, Bradlec, 29306, CZ  
(510) Lehké turistické stany, doplňkové sportovní zboží, zejména cyklistické a turistické pláštěnky (textil), ochranné návleky na nohy (textilní), brašny na jízdní kola (textilní), nosiče lahví na jízdní kola, batohy.  
(511) 22, 25, 28  
(210) O-58373

(111) **169317**  
(220) 19.10.1990  
(151) 24.02.1992  
(540)

### Kia Motors Corporation

(730) **Kia Motors Corporation**, 231, Yangjae-dong, Seocho-gu, Seoul, KR  
(740) Zeiner & Zeiner v.o.s., Mgr. Alexandr Vališ, advokát, Maiselova 15, Praha 1, 11000  
(510) (12) osobní vozy, závodní vozy, nákladní vozy, traktory.  
(511) 12  
(210) O-59035

(111) **169851**  
(220) 18.01.1991  
(151) 20.04.1992  
(540)

### TRUSOPT

(730) **SANTEN PHARMACEUTICAL CO., LTD.**, 4-20 Ofuka-cho, Kita-ku, Osaka-shi, Osaka, 530-8552, JP  
(740) PATENTSERVIS Praha a.s., Na Podkovce 281/10, Praha 4, Podolí, 14700  
(510) (5) výrobky farmaceutické, zvěrolékařské a zdravotnické, výrobky dietetické pro děti a nemocné, náplasti, obvazový materiál, hmoty určené k plombování zubů a na otisky zubů, dezinfekční prostředky, prostředky k hubení rostlinných a živočišných škůdců, fungicidy, herbicidy.  
(511) 5  
(210) O-60079

(111) **171334**  
(220) 07.03.1991  
(151) 15.09.1992  
(540)

### VIDOX

(730) **VIDOX s.r.o.**, U Poráků 511, Český Krumlov, Horní Brána, 38101, CZ  
(740) Všeťečka Zelený Švorčík a partneři, advokátní a patentová kancelář, JUDr. Michal Havlík, advokát, Hálkova 1406/2, Praha 2, Nové Město, 12000  
(510) Stavební materiál pro hlavní a vedlejší stavební výrobu; výrobky ze dřeva pro hlavní i vedlejší stavební výrobu; hlavní i vedlejší stavební výroba, provádění rekonstrukce staveb včetně historických; zprostředkování dodávek projektových a průzkumových prací, odborných posudků, odhadů, statických posudků, revizních zpráv, měřičských prací, stavebních prací,



stavebních materiálů a polotovarů včetně přepravy, prací těžkých i lehkých stavebních mechanismů a zařízení; pronájem mechanismů a zařízení pro stavební činnost, pronájem vlastních objektů, nákup a prodej stavebních materiálů.

(511) 19, 20, 37, 42  
(210) O-60728

(111) **236118**  
(220) 19.07.2000  
(151) 27.08.2001  
(540)

(111) **171984**  
(220) 02.07.1991  
(151) 26.03.1993  
(540)



(591) Barevná  
(730) **Radek Baše**, U Pomníku padlých 9, Starý Kolín, 28123, CZ  
(510) Kysané zelí, zpracovaná zelenina /čerstvá, konzervovaná, sušená, vařená/.  
(511) 29, 31  
(210) O-62477

(111) **171997**  
(220) 02.07.1991  
(151) 22.04.1993  
(540)

### BAŠOVO ZELÍ

(730) **Radek Baše**, U Pomníku padlých 9, Starý Kolín, 28123, CZ  
(510) Kysané zelí a jeho prodej, prodej zeleniny čerstvé, konzervované, sušené, vašené.  
(511) 29, 31  
(210) O-62550

(111) **233868**  
(220) 18.07.2000  
(151) 23.05.2001  
(540)

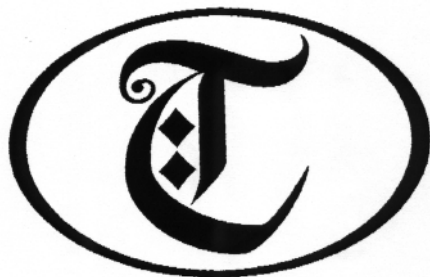

(730) **Tanzberg Mikulov, a.s.**, č. p. 132, Bavory, 69201, CZ  
(740) PROPATENT, Ing. Vlasta Sedláčková, Pod Pekařkou 1, Praha 4, 14700  
(510) (32) nealkoholické nápoje; (33) vína; (42) ubytování a stravování v hotelích, penzionech, poskytování potravy a nápojů a jejich úprava ke spotřebě.  
(511) 32, 33, 42  
(210) O-157421



(730) **Tech Data Europe GmbH**, Kistlerhofstrasse 75, Mnichov, DE  
(740) Mgr. Ludvík Mühlberger, advokát, Dukelských hrdinů 19, Praha 7, 17000  
(510) programové vybavení pro počítače, software, hardware zejména z oblasti výpočetní techniky, komunikační techniky, informační techniky a telekomunikační techniky zařazené v této třídě a všechny jejich náhradní díly a součásti, nosiče záznamů nahrané i nenahrané; (16) tiskoviny, časopisy, knihy, periodické i neperiodické publikace, uživatelské příručky, databázové produkty v papírové formě; (35) zprostředkovatelská činnost v obchodní oblasti s aplikacemi výpočetní techniky, zprostředkovatelská činnost v oblasti obchodu, automatizované zpracování dat, činnost organizačních a ekonomických poradců, reklamní, propagační a inzertní činnost, zpracování dat; (37) montáž, instalace, opravy, údržba a servis kancelářské, reprodukční, výpočetní, komunikační a informační techniky včetně hardware, montáž a údržba koncových telekomunikačních zařízení, instalace a servis datových sítí; (38) komunikace spočívající ve výměně, šíření, získávání a poskytování informací a zpráv prostřednictvím telekomunikačních sítí, poskytování telekomunikačních služeb, poskytování veřejných a neveřejných datových telekomunikačních služeb, provozování informačních a komunikačních sítí a poskytování obecných informací v rámci informačních a komunikačních sítí; (41) vydavatelská a nakladatelská činnost, školící činnost zejména v oblasti výpočetní techniky, informatiky, kancelářské a komunikační techniky a informačních technologií; (42) poradenská činnost v oblasti aplikace výpočetní techniky, v oblasti informatiky, kancelářské a komunikační techniky a informačních technologií, navrhování a realizace automatizovaných systémů řízení, programátorská činnost, projekce datových sítí, poskytování software, instalace, opravy, údržba a servis software.

(511) 9, 16, 35, 37, 38, 41, 42  
(210) O-157467

(111) **236132**  
(220) 21.07.2000  
(151) 27.08.2001  
(540) **FORD MODELS SUPERMODEL OF THE WORLD**

(730) **Ford Models, Inc.**, 11 East 26th Street, 14th Floor, New York 10010, NY, US  
(740) Rott, Růžička & Guttmann a spol., Vyskočilova 1566, Praha 4, Michle, 14000  
(510) (41) služby v oblasti zábavy, zejména pořádání a podporování soutěží krásy.  
(511) 41  
(210) O-157655

(111) **236187**  
(220) 07.08.2000  
(151) 27.08.2001  
(540)



(591) Barevná  
(730) **MAREŠ LADISLAV, spol. s r.o.**, Žehrov 5, Žďár u Mnichova Hradiště, 29412, CZ  
(740) FISCHER & PARTNER Intellectual Property s.r.o., Ing. Michael Fischer, Na Hrobci 294/5, Praha 2, 12000  
(510) (9) nosiče optických, zvukových a elektronických záznamů, audiokazety, videokazety, kompaktní disky; (16) tiskárenské a kartonážní výrobky, zvláště herní plány, pohlednice, kalendáře, obtisky, pouzdra, krabice a obaly z papíru a umělých hmot, papírové učební pomůcky, sešity, tašky, karty na hraní, knihy, časopisy; (28) individuální i společenské hry, puzzle, skládky, stavebnice a hračky z plyše, dřeva, umělých hmot, z papíru a kartonu, hrací kostky, pouzdra a krabice vyplněné herními předměty.  
(511) 9, 16, 28  
(210) O-158067

(111) **236188**  
(220) 07.08.2000  
(151) 27.08.2001  
(540)

**Dino**

(591) Barevná  
(730) **MAREŠ LADISLAV, spol. s r.o.**, Žehrov 5, Žďár u Mnichova Hradiště, 29412, CZ  
(740) FISCHER & PARTNER Intellectual Property s.r.o., Ing. Michael Fischer, Na Hrobci 294/5, Praha 2, 12000  
(510) (9) nosiče optických, zvukových a elektronických záznamů, audiokazety, videokazety, kompaktní disky; (16) tiskárenské a kartonážní výrobky, zvláště herní plány, skládky, pohlednice, kalendáře, obtisky, pouzdra, krabice a obaly z papíru a umělých hmot, papírové učební pomůcky, sešity, tašky, karty na hraní, knihy, časopisy; (28) individuální i společenské hry, puzzle, stavebnice a hračky z plyše, dřeva, umělých hmot, z papíru a kartonu, hrací kostky, pouzdra a krabice vyplněné herními předměty.  
(511) 9, 16, 28  
(210) O-158069

(111) **236838**  
(220) 21.07.2000  
(151) 19.09.2001  
(540)

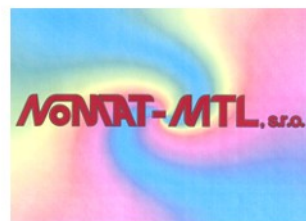

(591) Barevná  
(730) **NOMAT-MTL, s.r.o. - v likvidaci**, třída Tomáše Bati 299, Zlín, 76422, CZ  
(740) Ing. Zdeněk Kučera, Dlouhá 207 (P.O.BOX 92), Slušovice, 76315  
(510) (1) chemické výrobky určené pro vědu a průmysl, plastické hmoty v surovém stavu, ohnivzdorné hmoty; (17) folie, desky a tyče z plastických hmot, výrobky z plastických hmot, gumárenské výrobky mimo pneumatik, užitékové, upomínkové a reklamní výrobky z gumy v kombinaci s tkaninami, koberci a výrobky z jiných podlahových krytin včetně kombinací s kůží a tkaninami; (18) kůže, kožesiny a jejich imitace a výrobky z nich, kožená galanterie, tašky, kufry, batohy, kabelky, cestovní brašny, z kůže, textilu a umělých a náhradních materiálů, kožené řemeny, doplňky z kůže, sedlářské a brašnářské výrobky, užitékové, upomínkové a reklamní výrobky z kůže, kožesin a jejich imitací včetně kombinací s tkaninami a podlahovými krytinami; (25) obuv a komponenty k její výrobě, zahrnuté v této třídě, kožené a kožesinové rukavice, opasky; (27) koberce, rohože, rohožky, předložky, podlahové krytiny, drobné výrobky z koberců a jiných podlahových krytin, užitékové, upomínkové a reklamní výrobky z koberců a jiných podlahových krytin, koberce a jiné podlahové krytiny ke speciálním účelům jako jsou automobilové koberce, podlahové krytiny a rohože s protiskluznou úpravou; (35) zprostředkování obchodních činností v oblasti výroby a prodeje obuvi a jejich komponent, v oblasti plastikářských výrobků, v oblasti výrobků z podlahových krytin, v oblasti stavebnictví a ochrany plošných komponentů; (36) finanční transakce jako poskytování finančních půjček, vypracování investičních záměrů; (42) posudky a poradenství v oblasti projekčních a konstruktérských prací.  
(511) 1, 17, 18, 25, 27, 35, 36, 42  
(210) O-157630

(111) **236839**  
(220) 21.07.2000  
(151) 19.09.2001  
(540)

**EXFO**

(730) **EXFO Inc.**, 400 Godin Avenue, Quebec city, Quebec G1M 2K2, CA  
(740) PATENTSERVIS Praha a.s., Na Podkovce 281/10, Praha 4, Podolí, 14700  
(510) (9) testovací zařízení z optických vláken, a to měřiče příkonu, stolní nedomulární měřiče příkonu, stolní modulární měřiče příkonu, zdroje přenosných svítivých diod (LED), laserové zdroje, ruční mnohavidové LBD zdroje, ruční jednovidové laserové zdroje, ruční jednovidové copánkové LED zdroje, ruční mnohavidové přepínačem volitelné LED zdroje, ruční jednovidové přepínačem volitelné LED zdroje, ruční jednovidové přepínačem volitelné laserové zdroje, vláknové světelné zdroje, testovací souprava optické ztráty, automatická dvousměrná testovací souprava optické ztráty, stolní nedomulární vysoce výkonný zdroj světla optických vláken, zabudovaný stabilizovaný LED světelný zdroj, zabudovaný stabilizovaný mnohavidový copánkový laserový zdroj, zabudovaný stabilizovaný mnohavidový copánkový LED zdroj, zabudovaný

stabilizovaný jednovidový copánkový laserový zdroj, zabudovaný stabilizovaný mnohovidový přepínačem volitelný LED zdroj duální vlnové délky, zabudovaný stabilizovaný mnohovidový přepínačem volitelný laserový zdroj duální vlnové délky, zabudovaný stabilizovaný jednovidový přepínačem volitelný LED zdroj duální vlnové délky, zabudovaný stabilizovaný mnohovidový přepínačem volitelný laserový zdroj duální vlnové délky, stolní modulární světelný zdroj optických vláken, vizuální lokátor chyby pro jednovidová a mnohovidová vlákna, detektor živých vláken, ruční dělič napětí zvyšující hodnotu sítě pro tvorbu kalibrované úrovně optického útlumu, vysoce rozlišovací dělič napětí pro tvorbu vysoce přesné kalibrované úrovně optického útlumu, testovací souprava zpětné reflexe obsahující všechny potřebný počítačový hardware a software k provedení měření optických zpětných ztrát, polní přenosná testovací souprava zpětné reflexe obsahující všechny potřebný počítačový hardware a software k provedení měření optických zpětných ztrát, a hlasová komunikační souprava sestávající z vysílačů a přijímačů poskytující prostředky k provedení komunikace přes vlákna pro pracovníky instalací, optický časový doménový reflektometr (OTDR modul) pro mnohovidové vlákno, OTDR modul pro jednovidové vlákno, OTDR modul s vysoce dynamickým rozsahem pro jednovidové vlákno, modulární univerzální testovací platforma na základě PC umožňující tři testovací moduly, 1x12 optický přepínací modul, mini-OTDR pro mnohovidové vlákno, mini-OTDR pro jednovidové vlákno, mini-OTDR s vysoce dynamickým rozsahem, PMD analyzátorový modul, modul mnohočetných vlnových délek, analyzátorový modul optického spektra, testovací soupravy stužkových vláken včetně OTDR modulu, optický přepínací modul, synchronizační systém a univerzální testovací platforma, systémy dálkového testování vláken, modulární optické testovací systémy pro průmyslové a laboratorní využití, moduly laserového zdroje, moduly LED zdroje, moduly ASE zdroje, laditelné moduly laserového zdroje, jedno nebo vícekanálové moduly měřící příkon, moduly děličů napětí, moduly optických zpětných ztrát, moduly měřičů jedné nebo více vlnových délek, analyzátorový modul optického spektra, analyzátorový modul způsobu disperze polarizace, modul regulátoru polarizace, modul zesilovače erbium-legovaného vlákna, modul reflektometru optické časové domény, modul multikanálového optického přepínače, stolní laserový zdroj, stolní LED zdroj, stolní laditelný laserový zdroj, stolní dělič, stolní měřič příkonu, integrované systémy optických testů zahrnující výše uvedené přístroje, analyzátor způsobu polarizační disperze, profilovací program indexu lomu pro vlákna nebo komponenty.

(511) 9  
(210) O-157641

(111) **237539**  
(220) 27.07.2000  
(151) 22.10.2001  
(540)

### ALL DAY AQUA

(730) **Beiersdorf AG**, Unnastrasse 48, Hamburg, DE  
(740) **KOREJZOVA LEGAL v.o.s.**, JUDr. Zdeňka Korejzová, Korunní 810/104, Praha 10 - Vinohrady, 10100  
(510) (3) mýdla, parfumerie, vonné oleje, kosmetika.  
(511) 3  
(210) O-157804

(111) **237745**  
(220) 15.09.2000  
(151) 22.10.2001  
(540)

### Marketing & Media

(730) **Forum Media, s.r.o.**, Františka Křížka 362/1, Praha 7, Holešovice, 17000, CZ  
(740) JUDr. Aleš Zábřeh, advokát, Na Beránce 57/2, Praha 6, Dejvice, 16000  
(510) (9) nosiče textových, obrazových a zvukových dat a informací, elektronický časopis; (16) tiskoviny a polygrafické výrobky, např. knihy, časopisy; (38) šíření informací prostřednictvím veřejných datových sítí, např. v Internetu.  
(511) 9, 16, 38  
(210) O-159124

(111) **237815**  
(220) 05.10.2000  
(151) 22.10.2001  
(540)

**Marketing  
& Media**

(591) Barevná  
(730) **Forum Media, s.r.o.**, Františka Křížka 362/1, Praha 7, Holešovice, 17000, CZ  
(740) JUDr. Aleš Zábřeh, advokát, Na Beránce 57/2, Praha 6, Dejvice, 16000  
(510) (9) nosiče textových, obrazových a zvukových dat a informací, elektronický časopis; (16) tiskoviny a polygrafické výrobky, např. knihy, časopisy; (38) šíření informací prostřednictvím datových sítí, např. v Internetu.  
(511) 9, 16, 38  
(210) O-159731

(111) **238960**  
(220) 22.01.2001  
(151) 23.11.2001  
(540)

### STŘÍBRŇÁK

(730) **Sahneböhm Praha, spol. s.r.o.**, Jesenická 513, Psáry, Dolní Jiřčany, 25244, CZ  
(740) UNIPATENT, Mgr. Jiří Macek, Sázavská 16, Praha 2, 12000  
(510) (29) mléčné výrobky.  
(511) 29  
(210) O-163415

(111) **239196**  
(220) 25.07.2000  
(151) 19.12.2001  
(540)

### CRATE & BARREL

(730) **Euromarket Designs, Inc.**, 1250 Techny Road, Northbrook, IL, US  
(740) Zeiner & Zeiner v.o.s., Mgr. Alexandr Vališ, advokát, Maiselova 15, Praha 1, 11000  
(510) (35) služby při provozování obchodní činnosti spojené se zasíláním reklamních materiálů a následných dodávek výrobků pro domácnost, včetně nábytku.  
(511) 35  
(210) O-157722

(111) **239219**  
(220) 16.08.2000  
(151) 19.12.2001  
(540)



(730) **POLAR televize Ostrava, s.r.o.**, Boleslavova 710/19, Ostrava, Mariánské Hory, 70900, CZ  
(740) Ing. Pavel Nádvořník s.r.o., Klínová 620/1, Ostrava, Hulváky, 70900  
(510) (35) informace obchodního nebo podnikatelského charakteru, poskytování informací pomocí internetu, internetový obchod, kopírování nebo rozmnožování (reprodukce) dokumentů, dokladů apod., nábor zaměstnanců, poradenství v obchodní činnosti, obchodní průzkum, systematizace informací do počítačové databáze, statistické informace; (38) rozhlasové vysílání, rádiové vysílání, počítačová komunikace, výměna

zpráv, šíření a výměna informací a zpráv, získávání zpráv a informací, poradenská činnost v oblasti sdělovacích prostředků; (39) pronájem dopravních prostředků, automobilová doprava, organizování cest, dovoz, doprava, poskytování pomoci v dopravě, zprostředkování dopravy; (40) úprava filmů a televizních programů, zpracování a úprava materiálů, vyvolávání filmů, informace o zpracování materiálů; (41) střih videopásků, pronájem filmových promítaček a jejich příslušenství, pronájem audio nahrávek, pronájem rozhlasových a televizních přijímačů, pronájem videorekordérů, pronajímání osvětlovacích zařízení pro divadla nebo televizní studia, pronájem televizní a audiovizuální techniky, půjčování videokamer, pronájem zvukových nahrávacích zařízení.

(511) 35, 38, 39, 40, 41  
(210) O-158283

(111) **239414**  
(220) 03.11.2000  
(151) 19.12.2001  
(540)

### SLOVAMID

(730) **Plastcom, spol. s r.o.**, Hattalova 4, Bratislava, 83103, SK  
(740) Rott, Růžička & Guttmann, Patentové, známkové a advokátní kanceláře, JUDr. Vladimír Rott, patentový zástupce, Vyskočilova 1566, Praha 4, Míchle, 14000  
(510) (19) konstrukční materiál na bázi plastů, stavební materiál na bázi plastů.  
(511) 19  
(210) O-160714

(111) **239586**  
(220) 05.12.2000  
(151) 19.12.2001  
(540)



(730) **SYNOT W, a.s.**, Jaktáře 1475, Uherské Hradiště - Mařatice, 68601, CZ  
(740) Rott, Růžička & Guttmann a spol., Vyskočilova 1566, Praha 4, Míchle, 14000  
(510) (9) přístroje a nástroje navigační, fotografické, měřicí, optické, elektrické, přístroje pro bezdrátový přenos informací, zařízení pro záznam, přenos a reprodukci zvuku nebo obrazu, výherní hrací přístroje, hrací i hudební automaty; (16) papír a výrobky z papíru všeho druhu, lepenka a kartonážní výrobky, tiskoviny, časopisy, periodika, knihy, výrobky knihařské, hrací karty, obaly z papíru, tiskopisy, pohlednice; (35) činnost reklamní a inzertní, průzkum a analýzy trhů, distribuce zboží k reklamním účelům, marketing, pronájem reklamních materiálů a reklamních ploch, zprostředkovatelská činnost, zejména v oblasti reklamy, činnost účetních poradců; (36) pronájem, kontrola, vedení, ochrana, správa pozemků, nemovitostí, budov, bytů, bytových i nebytových prostor, zprostředkovatelská činnost v oblasti nemovitostí; (37) instalační, opravárenské a servisní služby pro poplašné systémy a alarmy proti vloupání, výherních hracích přístrojů, elektrických strojů a zařízení; (39) provozování letecké činnosti, doprava, přeprava a skladování; (41) výchovná, zábavní, školící, sportovní a kulturní činnost, jako organizace společenských, sportovních, turistických, ekologických a kulturních akcí a slavností, pořádání školení, nakladatelská a vydavatelská činnost, včetně vydávání periodického a neperiodického tisku; (42) hostinská činnost, poradenská činnost v oblasti ekologie.

(511) 9, 16, 35, 36, 37, 39, 41, 42  
(210) O-162019

(111) **239597**  
(220) 08.12.2000  
(151) 19.12.2001  
(540)

### CATOXID

(730) **Oxy Vinyls, L.P.**, 14555 N. Dallas Parkway, Ste 400, Dallas, TX 75254, TX, US  
(740) KOREJZOVA LEGAL v.o.s., JUDr. Petra Sauvage de Brantes, advokátka, Korunní 810/104, Praha 10, Vinohrady, 10100  
(510) (1) chemické výrobky určené pro průmysl, vědy a fotografii, jakož i pro zemědělství, zahradnictví a lesnictví, umělé pryskyřice v surovém stavu, plastické hmoty v surovém stavu, hnojiva pro půdu, hasicí přístroje (složení), prostředky pro kalení a letování kovů, chemické výrobky určené ke konzervování potravin, tříslicí materiály, lepidla pro průmysl, chemické výrobky povahy kovových katalyzátorů na nosiči pro použití při oxydehydrochloraci chlorovaných organických látek.

(511) 1  
(210) O-162152

(111) **239598**  
(220) 08.12.2000  
(151) 19.12.2001  
(540)

### SUPER H-2

(730) **Oxy Vinyls, L.P.**, 14555 N. Dallas Parkway, Ste 400, Dallas, TX 75254, TX, US  
(740) KOREJZOVA LEGAL v.o.s., JUDr. Petra Sauvage de Brantes, advokátka, Korunní 810/104, Praha 10, Vinohrady, 10100  
(510) (1) chemické výrobky určené pro průmysl, vědy a fotografii, jakož i pro zemědělství, zahradnictví a lesnictví, umělé pryskyřice v surovém stavu, plastické hmoty v surovém stavu, hnojiva pro půdu, hasicí přístroje (složení), prostředky pro kalení a letování kovů, chemické výrobky určené ke konzervování potravin, tříslicí materiály, lepidla pro průmysl, chemické výrobky povahy kovových katalyzátorů na nosiči pro použití při oxydehydrochloraci chlorovaných organických látek.

(511) 1  
(210) O-162153

(111) **239903**  
(220) 12.07.2001  
(151) 19.12.2001  
(540)



(730) **Kosmetika CAPRI spol. s r.o.**, Na okraji 439/44, Praha 6, 16200, CZ  
(740) JUDr. David Novák Ph.D., advokát, Na Okraji 439/44, Praha 6, 16200  
(510) (3) kosmetické výrobky (přírodní kosmetika); (35) pomoc při řízení obchodní činnosti.  
(511) 3, 35  
(210) O-169558

(111) **241621**  
(220) 29.03.2001  
(151) 21.02.2002  
(540)

### HAMR - Sport

(730) **HAMR-Sport a.s.**, K vodě 3200/3, Praha 10, Záběhllice, 10600, CZ  
(510) (25) oděvy, oděvní zboží, boty, kloboučnické zboží; (35) propagační činnost, marketing; (37) servis sportovního zboží; (41) organizování sportovních soutěží, provozování sportovních zařízení, výchova a vzdělávání v této oblasti; (42) restaurační a stravovací služby, ubytovací služby.

(511) 25, 35, 37, 41, 42  
(210) O-165951

(111) **241622**  
(220) 29.03.2001  
(151) 21.02.2002  
(540)



(730) **HAMR-Sport a.s.**, K vodě 3200/3, Praha 10, Záběhlice, 10600, CZ  
(510) (25) oděvy, oděvní zboží, boty, kloboučnické zboží; (35) propagační činnost, marketing; (37) servis sportovního zboží; (41) organizování sportovních soutěží, provozování sportovních zařízení, výchova a vzdělávání v této oblasti; (42) restaurační a stravovací služby, ubytovací služby.  
(511) 25, 35, 37, 41, 42  
(210) O-165952

(111) **242125**  
(220) 22.02.2001  
(151) 22.03.2002  
(540)

### VINTEST

(730) **Cebia, spol. s r.o.**, Vyskočilova 1461/2a, Praha 4, Michle, 14000, CZ  
(510) (9) měřicí přístroje pro zjišťování původnosti identifikátorů motorových vozidel, měřicí přístroje, zařízení a technologie v automobilovém průmyslu; (42) poskytování služeb pro prevenci kriminality v automobilovém průmyslu a dopravě, služby spojené s poskytováním informací o identifikátorech motorových vozidlech, informační systémy a služby v automobilovém průmyslu a dopravě spojené s prověřováním původnosti identifikátorů motorových vozidel, přívěsů a návěsů a služby spojené s identifikací vozidel.  
(511) 9, 42  
(210) O-164669

(111) **243119**  
(220) 21.02.2001  
(151) 23.04.2002  
(540)

### EUROVIN

(730) **Cebia, spol. s r.o.**, Vyskočilova 1461/2a, Praha 4, Michle, 14000, CZ  
(510) (9) software; (42) informační a zabezpečovací systémy v automobilovém průmyslu, programování počítačů, identifikace vozidel.  
(511) 9, 42  
(210) O-164590

(111) **243120**  
(220) 21.02.2001  
(151) 23.04.2002  
(540)



(730) **Jarkovský Miroslav**, Blešno 105, Blešno, 50347, CZ  
(740) PROPATENT, Ing. Vlasta Sedláčková, Pod Pekařkou 1, Praha 4, 14700  
(510) (10) tkané oděvy pro operační sály, dárcovství krve a speciální vyšetření, roušky tkané; (24) ložní prádlo, textilní pytle na prádlo a pleny, utěrky, ručníky, žínky, osušky, textilní návleky na obuv – vše vyjma pletenin; (25) tkané pracovní oblečení pro personál zdravotnických zařízení, plátěné ústenky, tkaná konfekce pro pacienty a kojence ve zdravotnických zařízeních.  
(511) 10, 24, 25  
(210) O-164591

(111) **246288**  
(220) 19.07.2000  
(151) 26.08.2002  
(540)



(591) Barevná  
(730) **Tech Data Europe GmbH**, Kistlerhofstrasse 75, Mnichov, DE  
(740) Mgr. Ludvík Mühlberger, advokát, Dukelských hrdinů 19, Praha 7, 17000  
(510) (37) montáž, instalace, opravy, údržba a servis kancelářské, reprodukční, výpočetní, komunikační a informační techniky včetně hardware, montáž a údržba koncových telekomunikačních zařízení, instalace a servis počítačových sítí.  
(511) 37  
(210) O-157466

(111) **246335**  
(220) 13.02.2001  
(151) 26.08.2002  
(540)



(591) Barevná  
(730) **Dr. Petr Kašpar**, Peckova 3184/7, Šumperk, 78701, CZ  
(740) JUDr. Miloš Slabý, Nádražní 9, Mohelnice, 78985  
(510) (5) přípravky pro čištění kontaktních čoček; (9) brýlové obruby, brýlové čočky, sluneční brýle, kontaktní čočky, příslušenství oční optiky a optometrie – přístroje a nástroje, optické korekční pomůcky; (42) služba optometrie, měření refrakce, aplikace kontaktních čoček, zhotovování brýlí, zhotovování korekčních pomůcek.  
(511) 5, 9, 42  
(210) O-164284

(111) **248066**  
(220) 02.07.2001  
(151) 29.10.2002  
(540)

**HAPex s.r.o.**

(730) **HAPex s.r.o.**, náměstí E. F. Buriana 777/6a, Hradec Králové, Kukleny, 50004, CZ  
(510) (19) stavební a truhlářské řezivo, eurohranolý, palubky, podlahovky; (35) zprostředkovatelská činnost v oblasti obchodu.  
(511) 19, 35  
(210) O-169353

(111) **249958**  
(220) 09.01.2001  
(151) 30.12.2002  
(540)



(730) **BIOGENA CB spol. s r.o.**, U Pily 702, České Budějovice, 37001, CZ  
(740) JUDr. Igor Veleba, advokát, Koliště 55, Brno, 60200  
(510) (3) prací a čistící přípravky a prostředky, zejména mýdla, saponáty, bělicí, odmašťovací a lešticí přípravky, parfumerie, drogistické a kosmetické výrobky a látky, zvláště z bylin, květín, rostlin, ovoce a jiných přírodních produktů, zejména toaletní mýdla, šampóny, emulze, oleje, koupelové soli, vlasové vody a tonika, pleťové vody a mléka, zubní pasty a spreje; (5) výrobky pro farmaceutické a léčebné účely, zdravotní prevenci a rekondici, zejména medicínské a dietetické čaje a čajové směsi všeho druhu, například čaje bylinné, ovocné a z jiných přírodních produktů s léčebnými účinky, fytotherapeutika, dietetické a vitamínové preparáty pro humánní a veterinární použití, zejména vitamínové nápoje a povzbuzující přípravky z bylin, ovoce a jiných přírodních produktů s léčebnými účinky, například výluhy, výtažky, šťávy, farmaceutické odvary, léčebné roztoky, léčebná vína a sirupy; (29) sušené, konzervované a vařené ovoce, zelenina, byliny a jiné přírodní produkty, například ovocné kůry, včetně jejich směsí, želé, marmelády, džemy, kompoty a pyré, ovocné a rostlinné šťávy a výtažky do potravin, potravinářské doplňky a výživné extrakty obsažené ve třídě 29 a používané pro výživu nebo jako její přísada, mléko a mléčné výrobky; (30) čaje všeho druhu, včetně jejich směsí, zejména sypané, porcované, sáčkované, lisované, instantní a čajové extrakty z ovoce, bylin a jiných přírodních produktů, například z ovocné kůry, přírodní i aromatizované, včetně s přidáním vitamínů a minerálních vláken a ochucovacích přípravků, čajové esence přírodní a ochucené, obilné, kukuřičné a luštěninové výrobky a polotovary, včetně jejich směsí, cereální a sójové výrobky a polotovary přírodní, aromatizované, potahované a/nebo směsné, včetně extrudovaných, muesli, koření, aromatické přípravky do potravin a potravinářské příchuť všeho druhu s výjimkou esencí a potravinářských olejů, zvykačky, káva a kávové náhražky, kakao; (32) nealkoholické nápoje všeho druhu, zejména ovocné, zeleninové a bylinné šťávy neléčebné a nápoje z nich mošty, sirupy, výluhy, koncentráty a extrakty k přípravě nealkoholických nápojů a ochucených minerálních vod, instantní a dietetické nápoje neléčebné, pitné vody a minerální vody přírodní, ochucené a perlivé; (35) reklamní, propagační a inzertní činnost v oboru potravinářských výrobků, včetně výrobků pro farmaceutické a léčebné účely, zejména v oblasti nákupu a prodeje čajů, bylin, ovoce a jiných přírodních potravinářských produktů, obchodní informační servis a poradenská činnost v daných oborech, distribuce zboží a propagačních tiskovin k reklamním účelům, organizování a zabezpečování propagačních a/nebo komerčních výstav, propagačních a reklamních akcí, včetně přehlídek výrobků a služeb, obchodní management a průzkum trhu, pomoc při řízení obchodní činnosti, obchodní zastupování tuzemských a zahraničních firem, dovozní a vývozní agentura; (39) balení, skladování, expedice a přeprava potravinářských výrobků, včetně výrobků pro farmaceutické a léčebné účely, zejména čajů, bylin, ovoce, zeleniny a nealkoholických nápojů, včetně jiných přírodních produktů pro potravinářské, farmaceutické a léčebné účely; (40) zpracování přírodních

produktů pro potravinářské, farmaceutické, léčebné a kosmetické výrobky a nealkoholické nápoje pro humánní a veterinární potřebu, zejména bylin, ovoce, čajů, květín, zeleniny, obilovin, luštěnin a přírodních a/nebo minerálních vod, například sušení, fermentování, drcení, mletí, stáčení, mísení a vyluhování surovin a polotovarů.

(511) 3, 5, 29, 30, 32, 35, 39, 40  
(210) O-163014

(111) **313635**  
(220) 01.02.2010  
(151) 11.08.2010  
(540)

# BIOCAM

(730) **LASAK s.r.o.**, Českokobrodská 1047/46, Praha 9 - Hloubětín, 19001, CZ  
(510) (10) ortopedické potřeby jako jsou implantáty používané ve stomatochirurgii, ortopedii, neurologii, čelistní a obličejové chirurgii při náhradě kostní tkáně; (35) propagace všech druhů zboží včetně služeb zahrnujících záznam, přepis, vypracování, shromažďování dokumentů, přenášeni nebo systematizaci písemných sdělení a záznamů, služby reklamních agentur, distribuce prospektů přímo, poštou nebo jinak virtuálně, distribuce vzorků; (40) zpracování materiálů; (42) vědecký a průmyslový výzkum; (44) lékařské služby nezbytné pro umístění implantátů.  
(511) 10, 35, 40, 42, 44  
(210) O-473892

(111) **313814**  
(220) 31.03.2010  
(151) 18.08.2010  
(540)



(730) **Dobry trh, s.r.o.**, Přístavní 1100/42, Praha 7, Holešovice, 17000, CZ  
(740) Macek and Partners, Mgr. Jiří Macek, Sázavská 751/16, Praha 2, Vinohrady, 12000  
(510) (16) papír a výrobky z papíru, lepenka a kartonážní výrobky, tiskoviny, časopisy, periodika, knihy, výrobky knihařské, kalendáře, pohlednice, fotografie, psací potřeby, lepidla kancelářská a pro domácnost, tužky, pastelky, uhly, štětce, psací stroje, kancelářské potřeby kromě nábytku, školní sešity, skicáky, pastelky, tuhy, guma na mazání, ořezávkata, ořezávkata-strojky, penály, papírové ubrousky, kapesníky a pleny, pytle a sáčky z plastických hmot pro obalovou techniku, papírové obaly, obrazy, omalovánky, obitisky, karty, razítka a razidla, písma pro tiskárny, tiskařské štočky, kopírovací zařízení (cyklostyly), vše v rámci této třídy; (29) maso, ryby, drůbež, měkkýši, koryši, zvěřina, masové výtažky, zelenina a ovoce konzervované, sušené, vařené, rosoly, zavařeniny, vejce a výrobky z vajec, mléko, mlékařské výrobky včetně mléčných nápojů, jedlé oleje a tuky, konzervované potraviny a hotová jídla z masa, ryb, drůbeže, zvěřiny nebo luštěnin, omáčky obsahující vejce nebo olej, zelenina naložená v octě, želatina jedlá; (30) káva, čaj, kakao, rýže, tapioka, ságo, kávové náhražky, mouka a obilné výrobky určené k lidské výživě, nápoje z kávy, kakaa, čokolády, chléb, suchary, sušenky, jemné pečivo, cukrovinky, bonbóny, dražé, zmrzlina, med, sirup z melasy, kvasnice, prášky do pečiva,

sůl, pepř, ocet, chuťové omáčky, koření, led na chlazení, žvýkačky ne pro lékařské účely, směsi pro účely pekárenské; (31) výrobky zemědělské, zahradnické a lesní včetně nezpracovaného dřeva, semena, čerstvé ovoce a zelenina, sazenice, živé rostliny a přírodní květiny, živá zvířata, krmivo pro zvířata, podestýlka, slad; (32) piva, nealkoholická vína, minerální vody, šumivé a jiné nealkoholické nápoje, sirupy a jiné přípravky k zhotovování nápojů, ovocné šťávy a nápoje z ovocných šťáv; (33) alkoholické nápoje (s výjimkou pív), vína, lihoviny, likéry; (35) inzertní, reklamní a propagační služby, pomoc při řízení obchodní činnosti, obchodní administrativa, výstavy k reklamním a obchodním účelům, pořádání trhů, kancelářské práce, marketingové služby, zprostředkování obchodních záležitostí (zákaznický servis, tj. zajišťování odbytu, zastupování při obchodních jednáních, sjednávání obchodních podmínek), rozmnožování a tisk reklamních a propagačních dokumentů, automatické zpracování dat, aranžerství, teleshopping.

(511) 16, 29, 30, 31, 32, 33, 35  
(210) O-475576

(111) **314355**  
(220) 18.05.2010  
(151) 15.09.2010  
(540)



(730) **Walica Jan**, Žihla 997, Jablunkov, 73991, CZ  
(740) PatentCentrum Sedlák & Partners s.r.o., Okružní 2824, České Budějovice, České Budějovice 3, 37001  
(510) (9) příslušenství k mobilním telefonům, zejména antény, kryty, pouzdra, hands free soupravy, příslušenství k ITC (PC) a k audio-video, spadající do této třídy; (18) kůže a imitace kůže, výrobky z nich, zejména kufrů, brašny, kabelky, batohy, složky, peněženky, klíčenky, pouzdra, řemeny, řemínky, pásky, veškeré sedlářské výrobky; (39) distribuce GSM, ITC (PC) a audio video a jejich příslušenství.  
(511) 9, 18, 39  
(210) O-476752

(111) **315818**  
(220) 14.07.2010  
(151) 15.12.2010  
(540)



(591) Barevná  
(730) **Broker Consulting, a.s.**, Jiráskovo náměstí 2684/2, Plzeň, Východní Předměstí, 32600, CZ  
(740) Langrova, s.r.o., Skrétova 1011/48, Plzeň, Jižní Předměstí, 30100  
(510) (35) marketing, zprostředkování služeb spadajících do třídy 35, zprostředkování obchodu se šanony, propisovacími tužkami, hrníčky s potiskem, flash pamětmi s potiskem, deštníky, bloky; (36) pojišťovací služby, finanční služby; (41) výchova a vzdělávání.  
(511) 35, 36, 41  
(210) O-478065

(111) **315895**  
(220) 22.07.2010  
(151) 21.12.2010  
(540)



(591) Barevná  
(730) **OK AVIATION Group, a.s.**, K letišti 25/1073, Praha 6, 16008, CZ  
(740) BOHEMIA PATENT, Ing. Jana Vandělíková, Petrská 1136/12, Praha 1, Nové Město, 11000  
(510) (12) vozidla, dopravní prostředky pozemní, vzdušné nebo vodní, letadla a jejich součásti v rámci této třídy, zejména křídla, zadní části trupu, strukturální sestavy, drakové sestavy a dveře, letecké přístroje, letecké vrtule, dopravní prostředky pozemní kromě přívěsů za automobily, dopravní prostředky vzdušné, pilotní cvičné kabiny, vrtulníky, motorové kluzáky, vlečné terče, rotorové listy, vystřelovací trenažéry pro piloty, letecké a lodní trenažéry, ultralehké letouny, sportovní letouny, turbínové letouny; (35) automatizované zpracování dat, činnost organizačních a ekonomických poradců, reklamní a inzertní služby, poradenství při poskytování informačních produktů v rámci této třídy, poradenské služby v oblasti obchodní a podnikatelské, zprostředkovatelská činnost ve styku s veřejností a zákazníky (public relations), informační servis v rámci této třídy, obchodní systematizace informací, vyhledávání v počítačových souborech, zprostředkování a organizace obchodní činnosti s výrobky ve třídě 12 a službami ve třídách 35, 36, 37, 39, 40, 41 a 42, spadající do této třídy, poskytování slev a obchodních výhod, věrnostní nákupní systém, marketing, merchandising, franchising, reklamní, inzertní a propagační činnost prostřednictvím jakéhokoliv média, prostřednictvím telefonní sítě nebo datové sítě nebo informační sítě, poskytování komerčních a/nebo reklamních informací a jiných komerčních a/nebo reklamních informačních produktů všeho druhu, výstavy komerční nebo reklamní, organizační služby související s výstavní činností, pronájem reklamních ploch; (36) finanční služby, peněžní služby, bankovníctví, pojišťovnictví, finanční leasing, zprostředkování leasingových smluv, zejména na dopravní prostředky, finanční služby včetně leasingu, směnárenské služby, zastavárna, zprostředkovatelská činnost výše uvedených služeb, uzavírání pojištění, splátkový prodej zboží, půjčování finančních prostředků, provádění bankovních obchodů a jakýchkoliv operací s tím spojených, spadajících do této třídy, poskytování bankovních informací, zprostředkovatelská činnost v oblasti investic, financí a bankovníctví, pojišťovnictví, konzultační služby ve výše uvedených oblastech; (39) doprava, pronájem a půjčování letadel, pronájem parkovacích míst (hangárování), balení a skladování zboží, organizování cest, služby cestovní kanceláře, informace o dopravě, poskytování pomoci v dopravě, zprostředkování dopravy, služby týkající se provozu na letištích (odbavování cestujících, informační služby v oblasti letecké dopravy); (41) vzdělávání, školení, instruktážní výcvik, pilotní výcvik, škola létání, sportovní činnosti, organizování sportovních soutěží, sportovně-výchovné služby sportovního klubu a aeroklubu, zábava, kulturní činnosti; (42) vývoj a výzkum nových výrobků, zejména letadel, tvorba software.  
(511) 12, 35, 36, 39, 41, 42  
(210) O-478236

(111) **315896**  
(220) 22.07.2010  
(151) 21.12.2010  
(540)

**NETFLIGHT**

- (591) Barevná  
(730) **OK AVIATION Group, a.s.**, K letišti 25/1073, Praha 6, 16008, CZ  
(740) BOHEMIA PATENT, Ing. Jana Vandělíková, Petrská 1136/12, Praha 1, Nové Město, 11000
- (510) (12) vozidla, dopravní prostředky pozemní, vzdušné nebo vodní, letadla a jejich součásti v rámci této třídy, zejména křídla, zadní části trupu, strukturální sestavy, drakové sestavy a dveře, letecké přístroje, letecké vrtule, dopravní prostředky pozemní kromě přívěsů za automobily, dopravní prostředky vzdušné, pilotní cvičné kabiny, vrtulníky, motorové kluzáky, vlečné terče, rotorové listy, vystřelovací trenažéry pro piloty, letecké a lodní trenažéry, ultralehké letouny, sportovní letouny, turbínové letouny; (35) automatizované zpracování dat, činnost organizačních a ekonomických poradců, reklamní a inzertní služby, poradenství při poskytování informačních produktů v rámci této třídy, poradenské služby v oblasti obchodní a podnikatelské, zprostředkovatelská činnost ve styku s veřejností a zákazníky (public relations), informační servis v rámci této třídy, obchodní systematizace informací, vyhledávání v počítačových souborech, zprostředkování a organizace obchodní činnosti s výrobky ve třídě 12 a službami ve třídách 35, 36, 37, 39, 40, 41 a 42, spadající do této třídy, poskytování slev a obchodních výhod, věrnostní nákupní systém, marketing, merchandising, franchising, reklamní, inzertní a propagační činnost prostřednictvím jakéhokoliv média, prostřednictvím telefonní sítě nebo datové sítě nebo informační sítě, poskytování komerčních a/nebo reklamních informací a jiných komerčních a/nebo reklamních informačních produktů všeho druhu, výstavy komerční nebo reklamní, organizační služby související s výstavní činností, pronájem reklamních ploch; (36) finanční služby, peněžní služby, bankovníctví, pojišťovnictví, finanční leasing, zprostředkování leasingových smluv, zejména na dopravní prostředky, finanční služby včetně leasingu, směnářenské služby, zastavárna, zprostředkovatelská činnost výše uvedených služeb, uzavírání pojistek, splátkový prodej zboží, půjčování finančních prostředků, provádění bankovních obchodů a jakýchkoliv operací s tím spojených spadajících do této třídy, poskytování bankovních informací, zprostředkovatelská činnost v oblasti investic, financí a bankovníctví, pojišťovnictví, konzultační služby ve výše uvedených oblastech.
- (511) 12, 35, 36  
(210) O-478237

(111) **315898**  
(220) 22.07.2010  
(151) 21.12.2010  
(540)

**OK LIGHT**  
AIRCRAFT

- (591) Barevná  
(730) **OK AVIATION Base, s.r.o.**, Drásov 201, 26101, CZ  
(740) BOHEMIA PATENT, Ing. Jana Vandělíková, Petrská 1136/12, Praha 1, Nové Město, 11000
- (510) (12) vozidla, dopravní prostředky pozemní, vzdušné nebo vodní, letadla a jejich součásti v rámci této třídy, zejména křídla, zadní části trupu, strukturální sestavy, drakové sestavy a dveře, letecké přístroje, letecké vrtule, dopravní prostředky pozemní kromě přívěsů za automobily, dopravní prostředky vzdušné, pilotní cvičné kabiny, vrtulníky, motorové kluzáky, vlečné terče, rotorové listy, vystřelovací trenažéry pro piloty, letecké a lodní trenažéry, ultralehké letouny, sportovní letouny, turbínové letouny; (35) automatizované zpracování dat, činnost organizačních a ekonomických poradců, reklamní a inzertní služby, poradenství při poskytování informačních produktů v rámci této třídy, poradenské služby v oblasti obchodní a podnikatelské, zprostředkovatelská činnost ve styku s veřejností a zákazníky (public relations), informační servis v rámci této třídy, obchodní systematizace informací, vyhledávání v počítačových souborech, zprostředkování a organizace obchodní činnosti s výrobky ve třídě 12 a službami ve třídách 35, 36, 37, 39, 40, 41 a 42, spadající do této třídy, poskytování slev a obchodních výhod, věrnostní nákupní systém, marketing, merchandising, franchising, reklamní, inzertní a propagační činnost prostřednictvím jakéhokoliv média, prostřednictvím telefonní sítě nebo datové sítě nebo informační sítě, poskytování komerčních a/nebo reklamních informací a jiných komerčních a/nebo reklamních informačních produktů všeho druhu, výstavy komerční nebo reklamní, organizační služby související s výstavní činností, pronájem reklamních ploch; (36) finanční služby, peněžní služby, bankovníctví, pojišťovnictví, finanční leasing, zprostředkování leasingových smluv, zejména na dopravní prostředky, finanční služby včetně leasingu, směnářenské služby, zastavárna, zprostředkovatelská činnost výše uvedených služeb, uzavírání pojistek, splátkový prodej zboží, půjčování finančních prostředků, provádění bankovních obchodů a jakýchkoliv operací s tím spojených spadajících do této třídy, poskytování bankovních informací, zprostředkovatelská činnost v oblasti investic, financí a bankovníctví, pojišťovnictví, konzultační služby ve výše uvedených oblastech; (39) doprava, pronájem a půjčování letadel, pronájem parkovacích míst (hangárování), balení a skladování zboží, organizování cest, služby cestovní kanceláře, informace o dopravě, poskytování pomoci v dopravě, zprostředkování dopravy, služby týkající se provozu na letištích (odbavování cestujících, informační služby v oblasti letecké dopravy); (41) vzdělávání, školení, instruktážní výcvik, pilotní výcvik, škola létání, sportovní činnosti, organizování sportovních soutěží, sportovně-výchovné služby sportovního klubu a aeroklubu, zábava, kulturní činnosti.
- (511) 12, 35, 36, 39, 41  
(210) O-478239

(111) **316014**  
(220) 09.08.2010  
(151) 29.12.2010  
(540)

**BESKYDSKÝ ŠERPA**

- (730) **Kráčalík Martin, J.** Brabce 37, Ostrava 1, 70200, CZ  
(740) Ing. Marie Smrčková, patentový zástupce, Velflíkova 1431/10, Praha 6, Dejvice, 16000
- (510) (16) papírenské výrobky a výrobky z lepenky a kartónu obsažené v této třídě, bloky (papírenské výrobky), etikety (kromě textilních), obtisky, sportovní tiskoviny, letáky, časopisy (periodika), noviny, včetně reklamních, kalendáře, knihy, ročenky, komiksy, mapy, fotografie, alba, plakáty, pohlednice, záložky do knih, papírové, lepenkové a plastové obaly



obsažené v této třídě, reklamní tabule z papíru nebo lepenky, reklamní předměty obsažené v této třídě, tužky a psací potřeby; (25) oděvy a obuv, sportovní oblečení a obuv, boty, bundy sportovní, čelenky, čepice, košile, šály, trička; (32) pivo, nealkoholické nápoje, stolní vody; (35) reklama, marketing a propagace, pronájem reklamních materiálů a ploch, venkovní reklama, reklama na Internetu, rozhlasová a televizní reklama, zprostředkování reklamních a marketingových služeb; (41) vydavatelská a nakladatelská činnost, on-line a elektronické publikování, včetně publikování a editace stránek na sociálních počítačových sítích, výroba audiovizuálních pořadů, výroba rozhlasových a televizních pořadů a programů, provozování sportovních zařízení, organizování sportovních soutěží, měření času při sportovních soutěžích, pronájem zařízení na měření času při sportovních soutěžích, služby pro oddech a rekreaci, organizování kulturních a společenských akcí, předprodej vstupenek.

(511) 16, 25, 32, 35, 41  
(210) O-478615

(111) **316116**  
(220) 16.07.2010  
(151) 05.01.2011  
(540)



(591) Barevná  
(730) **Hrubý Petr**, Plzeňská cesta 38, Plzeň, 32600, CZ  
(740) Langrova, s.r.o., Skřetova 1011/48, Plzeň, Jižní Předměstí, 30100  
(510) (35) marketing, zprostředkování služeb spadajících do třídy 35, zprostředkování obchodu se šanony, propisovacími tužkami, hmičky s potiskem, flash paměťmi s potiskem, deštníky, bloky; (36) pojišťovací služby, finanční služby, služby realitní kanceláře; (41) výchova a vzdělávání.  
(511) 35, 36, 41  
(210) O-478121

(111) **316140**  
(220) 09.08.2010  
(151) 05.01.2011  
(540)



(730) **STAVEXA - stavebniny, spol. s r.o.**, Vysokovská 1169/60, Praha 9 - Horní Počernice, 19000, CZ  
(740) Mgr. Marek Hylena, advokát, Staré náměstí 15, Česká Třebová, 56002  
(510) (35) zprostředkovatelské služby v oblasti nákupu a prodeje stavebnin, velkoobchod a maloobchod se stavebninami, stavebním materiálem, stavebními pomůckami, nástroji a přístroji, specializovaný velkoobchod a maloobchod s materiály a hmotami pro zateplovací systémy budov, odborné obchodní poradenství týkající se zateplování budov a aplikace stavebních, nátěrových a izolačních hmot a materiálů, zastupování a zprostředkování zastupování v řízení o povolení staveb, při kolaudačním a správním řízení souvisejícím s podnikáním ve stavebnictví, reklama a propagace v oblasti stavebnictví, poskytování pomoci s přípravou projektové a stavební dokumentace s potřebnou stavební agendou, zprostředkování při přípravě rozpočtu jednotlivých staveb a potřebných druhů stavebních materiálů

včetně zajištění s tím související kancelářské a obchodní administrativy; (37) zemní a výkopové práce, pronájem a opravy stavebních strojů, mechanismů a zařízení, pronájem a opravy strojů na zemní práce - buldozerů, bagrů a rypadel, pronájem a opravy čisticích strojů, pronájem náradí, servis, opravy a údržba pozemních motorových vozidel, autopříslušenství a autodoplňků, opravy a servis nákladních automobilů a jejich účelových modifikací, speciálních automobilů, včetně jejich sestav, podsestav, součástí a náhradních dílů, pronájem a montáž lešení, čištění ulic komunikací, chodníků a ostatních ploch, čištění budov, stavební dozor, přípravné práce pro stavby, stavební činnost, provádění staveb včetně jejich změn, údržbových prací na nich a jejich odstraňování, výstavba a opravy komunikací, zpevněných ploch, parkovišť, chodníků, demolice stavebních objektů, montážně stavební práce, montáž suchých staveb, restaurování objektů, stavební řemeslné a údržbářské práce, rekonstrukce, opravy a stavební úpravy objektů, montáž ocelových a železobetonových konstrukcí a prvků, provádění tepelných, hlukových a vlhkostních izolací a opravy těchto izolací, sanace budov a staveb, specializované stavební činnosti, zednictví, obkladačství, malování, natěračství, izolátérství, pokrývačství, topenářství, instalatérství, voda, plyn, elektroinstalace, klempířství, zámečnické opravy, truhlářské opravy, montáž, opravy, revize a zkoušky vyhrazených elektrických zařízení, montáže rozvaděčů nízkého napětí, montáž, opravy, revize a zkoušky vyhrazených plynových zařízení, montáže tlakových zařízení, kotlů, provoz čerpacích stanic s palivy a maziv; (39) silniční motorová doprava nákladní a osobní, zasilatelství, logistika, skladování zboží, služby v dopravě a přepravě, doprava a skladování odpadu, pronájem automobilů, pronájem nákladních vozidel, pronájem parkovacích ploch, pronájem skladovacích kontejnerů; (42) projektová a inženýrská činnost v investiční výstavbě.

(511) 35, 37, 39, 42  
(210) O-478603

(111) **316213**  
(220) 26.07.2010  
(151) 12.01.2011  
(540)



(730) **iSTEP CE s.r.o.**, Karolinská 650/1, Praha 8, Karlín, 18600, CZ  
(740) Hanzlík a Partneři, Mgr. Michal Hanzlík, Na Hřebenech II 1718/8, Praha 4, 14000  
(510) (35) propagační činnost, reklama, zaslání reklamních a propagačních materiálů zákazníkům, vydávání reklamních, propagačních a inzertních textů, pomoc při řízení obchodní činnosti, obchodní administrativa, kancelářské práce; (36) informace o pojištění, pojištění, služby finanční, služby peněžní, služby nemovitostní; (38) posílání zpráv, počítačová komunikace, elektronická pošta; (39) přeprava zahraničních návštěvníků i tuzemských zákazníků a jejich zavazadel, prodej a rezervace jízdenek, místenek a jiných cenin pro železniční, automobilové, letecké, lodní cesty v České republice i v zahraničí, prodej a rezervace lůžkových poukázek pro mezinárodní a místní přepravu, organizování i zprostředkování zájezdů a cest dopravními prostředky, zprostředkování přepravy turistů a jejich zavazadel, zprostředkování autobusové a automobilové dopravy, poskytování informací ohledně cest a autobusové, železniční, letecké a lodní dopravy, zprostředkování doprovázení turistů, organizování a zprostředkování výletů, zprostředkování turistických prohlídek, okružních plaveb, obstarávání ostatních služeb v oblasti dopravy v rámci této třídy souvisejících s cestováním, zprostředkování rekreačních pobytů v ČR i v zahraničí v oblasti přepravy turistů, poskytování pronájmu automobilů a autobusů, zprostředkování pronájmu autobusů, automobilů, lodí, zprostředkování víz, obstarávání poukázek (voucherů) na služby zařazené ve tř. 39, doprava, balení a skladování zboží, rezervace, informace o možnostech rekreace, organizování zájezdů, organizování cesty, cestování (rezervace-); (41) výchovná a zábavní činnost, informace o možnostech rekreace, informace o možnostech rozptýlení, informace o možnostech zábavy, výchova, vzdělávání, zábava, sportovní a kulturní aktivity; (43)

rezervace ubytování v hotelech, penzionech a jiných ubytovacích zařízeních v ČR i v zahraničí, dočasné ubytování, zajišťování rekreačních pobytů v ČR a v zahraničí v oblasti ubytování a stravování turistů.

(511) 35, 36, 38, 39, 41, 43  
(210) O-478290

(111) **316289**  
(220) 28.07.2010  
(151) 19.01.2011  
(540)

**PIZZA K**

(730) **Žák Zdeněk**, Na Vyhlídce 2331, Kamenice, Nová Hospoda, 25168, CZ  
(740) Mgr. Roman Fojtášek, advokát, Vinohradská 6, Praha 2, 12000  
(510) (30) pečivo a pekárenské výrobky, vyjma dietních výrobků pro lékařské účely, těsta všeho druhu v rámci této třídy, pizzy, slané a sladké pečivo, výrobky z listových a plundrových těst, bílé a vícezrné pečivo, pečivo plněné masovou, uzeninovou, drůbeží a rybí náplní, chléb všeho druhu v rámci této třídy, palačinky a amolety, cereální výrobky, potravinářská mouka všeho druhu, včetně sójové, kvasnice, prášek do pečiva, pekařské droždí, přípravky z obilnin, těstoviny všeho druhu, chuťové přísady do potravin, příchutě do potravin (s výjimkou esencí a éterických olejů), káva, čaj, cukr, aromatické přípravky do potravin, koření a kořeníci přípravky včetně jejich směsí, sůl, sójové omáčky, kečup, tomatové pyré a omáčka; (35) zprostředkování obchodu s výrobky zahrnutými ve třídě 30, reklamní a propagační činnost, maloobchodní a velkoobchodní činnost s potravinami, organizování předvádění výrobků a zboží pro komerční a reklamní účely a na podporu prodeje, poradenské služby a pomoc při řízení obchodní činnosti, poskytování obchodních a/nebo podnikatelských informací, rozšiřování reklamních oznámení a materiálů (letáky, prospekty, tisky a vzorky) zákazníkům, zpracování a aktualizace reklamních materiálů, propagačních a/nebo náborových textů, obchodní a podnikatelské informace, komerční informační kancelář, obchodní a podnikatelský průzkum, obchodní management a podnikové poradenství; (40) zpracování potravinářských surovin, polotovarů a výrobků, zejména obilných, mléčných, masných a zeleninových výrobků včetně uzenin, drůbeže a ryb, zpracování zeleniny, pekařství.

(511) 30, 35, 40  
(210) O-478319

(111) **316290**  
(220) 28.07.2010  
(151) 19.01.2011  
(540)

**PIZZA K... DO KRABICE**

(730) **Žák Zdeněk**, Na Vyhlídce 2331, Kamenice, Nová Hospoda, 25168, CZ  
(740) Mgr. Roman Fojtášek, advokát, Vinohradská 6, Praha 2, 12000  
(510) (30) pečivo a pekárenské výrobky, vyjma dietních výrobků pro lékařské účely, těsta všeho druhu v rámci této třídy, pizzy, slané a sladké pečivo, výrobky z listových a plundrových těst, bílé a vícezrné pečivo, pečivo plněné masovou, uzeninovou, drůbeží a rybí náplní, chléb všeho druhu v rámci této třídy, palačinky a amolety, cereální výrobky, potravinářská mouka všeho druhu, včetně sójové, kvasnice, prášek do pečiva, pekařské

droždí, přípravky z obilnin, těstoviny všeho druhu, chuťové přísady do potravin, příchutě do potravin (s výjimkou esencí a éterických olejů), káva, čaj, cukr, aromatické přípravky do potravin, koření a kořeníci přípravky včetně jejich směsí, sůl, sójové omáčky, kečup, tomatové pyré a omáčka; (35) zprostředkování obchodu s výrobky zahrnutými ve třídě 30, reklamní a propagační činnost, maloobchodní a velkoobchodní činnost s potravinami, organizování předvádění výrobků a zboží pro komerční a reklamní účely a na podporu prodeje, poradenské služby a pomoc při řízení obchodní činnosti, poskytování obchodních a/nebo podnikatelských informací, rozšiřování reklamních oznámení a materiálů (letáky, prospekty, tisky a vzorky) zákazníkům, zpracování a aktualizace reklamních materiálů, propagačních a/nebo náborových textů, obchodní a podnikatelské informace, komerční informační kancelář, obchodní a podnikatelský průzkum, obchodní management a podnikové poradenství; (40) zpracování potravinářských surovin, polotovarů a výrobků, zejména obilných, mléčných, masných a zeleninových výrobků včetně uzenin, drůbeže a ryb, zpracování zeleniny, pekařství.

(511) 30, 35, 40  
(210) O-478320

(111) **316559**  
(220) 08.09.2010  
(151) 02.02.2011  
(540)



(591) Barevná  
(730) **New Products LLC**, Sportivna pl. 3, Kyiv, 1033, UA  
(740) Mgr. Jitka Vejražková, patentový zástupce, Podkovářská 6, Praha 9, 19000  
(510) (32) piva, minerální vody, šumivé nápoje a jiné nápoje nealkoholické, nápoje a šťávy ovocné, sirupy a jiné přípravky k zhotovování nápojů; (33) alkoholické nápoje s výjimkou pív.  
(511) 32, 33  
(210) O-479319

(111) **316731**  
(220) 12.08.2010  
(151) 16.02.2011  
(540)

**AGORNIN**

(730) **AGRO CS a.s.**, Říkov 265, Česká Skalice, 55203, CZ  
(740) Mgr. David Müller, patentový zástupce, Filipova 2016/6, Praha 4, Chodov, 14800  
(510) (1) hnojiva rostlinného nebo živočišného původu, hnojiva, stimulanty růstu rostlin, substráty (bezzeminové rostlinné), zemina pro pěstování, chemické přípravky pro zkvalitnění půdy, půda, humus, přípravky pro hnojení, ledek, kompost, rašelina, mořidla na ochranu semen, vzácné zeminy, chemické přípravky pro zkvalitnění půdy; (5) přípravky na ochranu rostlin, zejména insekticidy, fungicidy, herbicidy, pesticidy, chemické přípravky proti mšicím, chemické přípravky na hubení hmyzu, akaricidy, přípravky pro sterilizaci půdy, přípravky proti parazitům, chemické přípravky na hubení škodlivých zvířat potkanů, myší, krys a škůdců; (31) osiva, travní směsi,

kůra mulčovací, chovatelské, pěstitelské produkty, krmiva, kultura houbová na výsev, rostlinná semena, slaměný mulč (materiál na pokrytí povrchu půdy).

(511) 1, 5, 31  
(210) O-478710

(111) **316732**  
(220) 12.08.2010  
(151) 16.02.2011  
(540)

### U sousedů

(730) **Luděk Ohem**, U dvou srpů 11, Praha 5, 15000, CZ  
(740) ZUSKA|KIRCHNER Advokátní a znalecká kancelář, Mgr. Jaroslav Zuska, Plzeňská 261, Praha 5, 15500  
(510) (21) sklo, porcelán a majolika, sklenice, poháry, hrncečky, džbány a džbánky ze skla, porcelánu a keramiky; (25) oděvy, obuv, kloboučnické zboží, trička, košile, svetry, halenky, kravaty, šály, saka, čepice, ponožky, bundy; (43) služby v oblasti stravování a podávání nápojů, ubytovací a hotelové služby, bary, bufety, automaty, jídelny, kavárny, Kempy, hotely, motely, noclehárny, penziony, restaurace, samoobslužné restaurace, catering.  
(511) 21, 25, 43  
(210) O-478717

(111) **316949**  
(220) 12.07.2010  
(151) 02.03.2011  
(540)

## U STARÝHO BILLA

(730) **Mareček Gregor**, Úvoz 45, Brno, 60200, CZ  
(740) Mgr. Lukáš Dlabáček, Bolzanova 5, Brno, 61800  
(510) (43) služby zajišťující stravování a nápoje.  
(511) 43  
(210) O-478017

(111) **317050**  
(220) 10.08.2010  
(151) 09.03.2011  
(540)



(730) **BKP GROUP, a.s.**, 1. května 333, Uherský Brod, Těšov, 68734, CZ  
(740) Ing. Zdeněk Kučera, Dlouhá 207 (P.O.BOX 92), Slušovice, 76315  
(510) (1) chemické výrobky určené pro průmysl, vědy a fotografii, jakož i pro zemědělství, zahradnictví a lesnictví, umělé pryskyřice v surovém stavu, plastické hmoty v surovém stavu, hnojiva pro půdu, hasicí přístroje (složení), prostředky pro kalení a letování kovů, chemické výrobky určené ke konzervování potravin, tříslicí materiály, lepidla pro průmysl; (2) barvy, nátěry, laky, ochranné výrobky proti korozi a proti deteriorizaci dřeva, barviva, mořidla, přírodní pryskyřice v surovém stavu, kovy listkové a práškové pro malíře, dekoratéry a umělce; (3) přípravky pro bělení a jiné prací prostředky, přípravky pro čištění, leštění, odmašťování a broušení, mýdla, parfumerie, vonné oleje, kosmetika, vlasové vody (lotions), zubní

pasty; (4) průmyslové oleje a tuky, mazadla, výrobky pro pohlcování, zavlažování a vázání prachu, paliva včetně benzínu pro motory a osvětlovací látky, svíčky, knoty na svícení; (5) farmaceutické a veterinářské výrobky, hygienické výrobky pro léčebné účely, diabetické přípravky pro léčebné účely, potraviny pro batolata, náplast, obvazový materiál, materiály pro plombování zubů a zubní otisky, dezinfekční přípravky, výrobky pro hubení škodlivých zvířat, fungicidy, herbicidy; (6) obecné kovy a jejich slitiny, kovové stavební materiály, kovové stavební materiály přenosné, kovové materiály pro železnice, kovové kabely a dráty neelektrické, kovové potřeby zámečnické a klempířské, kovové trubky, sejfy, kovové výrobky, které nejsou uvedeny v jiných třídách, rudy; (16) papír, lepenka a výrobky z těchto materiálů, které nejsou zařazeny do jiných tříd, tiskárenské výrobky, potřeby pro knižní vazby, fotografie, papírenské zboží, lepidla pro papírenství nebo domácnost, materiál pro umělce, štětce, psací stroje a kancelářské potřeby (vyjímaje nábytek), učební a vyučovací pomůcky s výjimkou přístrojů, plastické obaly (nezařazené do jiných tříd), tiskařské typy, štočky; (17) kaučuk, gutaperča, guma, azbest, slída a výrobky z těchto materiálů, které nejsou zahrnuty do jiných tříd, materiály těsnící, ucpávací a izolační; (39) doprava, balení a skladování zboží, instalace služby; (40) zpracování materiálů; (42) vědecké a technologické služby a s nimi spojený výzkum a návrhy, průmyslové analýzy a výzkum, návrh a vývoj počítačového hardwaru a softwaru.

(511) 1, 2, 3, 4, 5, 6, 16, 17, 39, 40, 42  
(210) O-478658

(111) **317051**  
(220) 10.08.2010  
(151) 09.03.2011  
(540)

### BKP

(730) **BKP GROUP, a.s.**, 1. května 333, Uherský Brod, Těšov, 68734, CZ  
(740) Ing. Zdeněk Kučera, Dlouhá 207 (P.O.BOX 92), Slušovice, 76315  
(510) (1) chemické výrobky určené pro průmysl, vědy a fotografii, jakož i pro zemědělství, zahradnictví a lesnictví, umělé pryskyřice v surovém stavu, plastické hmoty v surovém stavu, hnojiva pro půdu, hasicí přístroje (složení), prostředky pro kalení a letování kovů, chemické výrobky určené ke konzervování potravin, tříslicí materiály, lepidla pro průmysl; (2) barvy, nátěry, laky, ochranné výrobky proti korozi a proti deteriorizaci dřeva, barviva, mořidla, přírodní pryskyřice v surovém stavu, kovy listkové a práškové pro malíře, dekoratéry a umělce; (3) přípravky pro bělení a jiné prací prostředky, přípravky pro čištění, leštění, odmašťování a broušení, mýdla, parfumerie, vonné oleje, kosmetika, vlasové vody (lotions), zubní pasty; (4) průmyslové oleje a tuky, mazadla, výrobky pro pohlcování, zavlažování a vázání prachu, paliva včetně benzínu pro motory a osvětlovací látky, svíčky, knoty na svícení; (5) farmaceutické a veterinářské výrobky, hygienické výrobky pro léčebné účely, diabetické přípravky pro léčebné účely, potraviny pro batolata, náplast, obvazový materiál, materiály pro plombování zubů a zubní otisky, dezinfekční přípravky, výrobky pro hubení škodlivých zvířat, fungicidy, herbicidy; (6) obecné kovy a jejich slitiny, kovové stavební materiály, kovové stavební materiály přenosné, kovové materiály pro železnice, kovové kabely a dráty neelektrické, kovové potřeby zámečnické a klempířské, kovové trubky, sejfy, kovové výrobky, které nejsou uvedeny v jiných třídách, rudy; (16) papír, lepenka a výrobky z těchto materiálů, které nejsou zařazeny do jiných tříd, tiskárenské výrobky, potřeby pro knižní vazby, fotografie, papírenské zboží, lepidla pro papírenství nebo domácnost, materiál pro umělce, štětce, psací stroje a kancelářské potřeby (vyjímaje nábytek), učební a vyučovací pomůcky s výjimkou přístrojů, plastické obaly (nezařazené do jiných tříd), tiskařské typy, štočky; (17) kaučuk, gutaperča, guma, azbest, slída a výrobky z těchto materiálů, které nejsou zahrnuty do jiných tříd, materiály těsnící, ucpávací a izolační; (39) doprava, balení a skladování zboží, organizování cest; (40) zpracování materiálů; (42) vědecké a technologické služby a s nimi spojený výzkum a návrhy, průmyslové analýzy a výzkum, návrh a vývoj počítačového hardwaru a softwaru.

(511) 1, 2, 3, 4, 5, 6, 16, 17, 39, 40, 42  
(210) O-478659

(111) **317228**  
(220) 22.07.2010  
(151) 23.03.2011  
(540)

**l'idée**

(730) **Tomečková Lada Mgr. art.**, Boženy Němcové 1238, Příbor, 74258, CZ  
(740) HM PARTNERS s.r.o., Ing. Zdeněk Michálek, Štefánikova 1163/12, Kopřivnice, 74221  
(510) (18) kabelky, tašky, kožené pásky a opasky v rámci této třídy, výrobky z kůže a imitace kůže, módní doplňky v rámci této třídy; (25) oděvy, kožené oděvy, oděvní a módní doplňky v rámci této třídy; (35) obchodní činnost a zprostředkování obchodu s výrobky uvedenými ve třídách 18 a 25, reklamní a propagační činnost, pořádání komerčních a reklamních výstav; (41) módní přehlídky spadající do této třídy, galerie spadající do této třídy, zprostředkování služeb uvedených ve třídě 41; (42) oděvní módní návrhářství, zejména návrhářství oděvů, obuvi, klobouků, pásek a opasek, tašek a jiných módních předmětů a doplňků, poradenství v oblasti módního designu a v oblasti módy, tvorba grafického a uměleckého designu, výtvarné návrhy, zprostředkování služeb uvedených ve třídě 42.  
(511) 18, 25, 35, 41, 42  
(210) O-478229

(111) **317484**  
(220) 03.09.2010  
(151) 05.04.2011  
(540)

**ORAMELLOX**

(730) **Aziende Chimiche Riunite Angelini Francesco A.C.R.A.F. S.p.A.**, Viale Amelia 70, 00181 ROMA, IT  
(740) Všetěčka Zelený Švorčík a partneři, advokátní a patentová kancelář, JUDr. Michal Havlík, advokát, Hálkova 1406/2, Praha 2, Nové Město, 12000  
(510) (5) farmaceutické a veterinářské výrobky, hygienické výrobky pro léčebné účely, dietetické přípravky pro léčebné účely, potraviny pro batolata, náplasti, obvazový materiál, materiály pro plombování zubů a pro zubní otisky, dezinfekční přípravky.  
(511) 5  
(210) O-479237

(111) **317805**  
(220) 22.12.2010  
(151) 27.04.2011  
(540)

**GUSEPPE**

(730) **Dr. Oetker, spol. s r.o.**, Americká 2335, Kladno - Kročehlavy, 27201, CZ  
(740) Mgr. Ondřej Čerych, advokát, Národní 58/32, Praha 1, Nové Město, 11000  
(510) (29) konzervovaná zelenina a ovoce, protlaký, mražená zelenina a ovoce, sušená zelenina a ovoce, konzervované a sušené houby, šunky, salámy, mletá masa, maso, ryby, mražené ryby, džemy, marmelády, oleje a jedlé tuky; (30) pudinky, pizza, mražená pizza, koláče, knedlíky, pekárenské výrobky, výrobky z mouky a obilnin, kečupy, koření, dochucovačla, droždí; (31) čerstvá zelenina a ovoce, čerstvé houby  
(511) 29, 30, 31  
(210) O-481971

(111) **318260**  
(220) 06.08.2010  
(151) 01.06.2011  
(540)

**BENGAS**

(730) **Kozderka Štefan**, Na Ostrůvku 360/4, Praha 4 - Nusle, 14000, CZ  
(510) (9) přístroje pro záznam, převod, reprodukci zvuku nebo obrazu, magnetické nosiče zvukových záznamů, gramofonové desky; (15) hudební nástroje; (35) propagační činnost, reklama, pomoc při řízení obchodní činnosti; (38) spoje (komunikace) v rámci této třídy; (41) výchova, vzdělávání, zábava, sportovní a kulturní aktivity.  
(511) 9, 15, 35, 38, 41  
(210) O-478586

(111) **318610**  
(220) 26.11.2010  
(151) 15.06.2011  
(540)

**Senergos**

(591) Barevná  
(730) **Senergos, a.s.**, Družstevní 452/13a, Ostropovice, 66449, CZ  
(740) Ing. Michal Jupa, patentový zástupce, Na Baních 1385, Praha 5 - Zbraslav, 15600  
(510) (9) elektrické vodiče, kabely, rozvaděče, svorkovnice, rozvodny, transformovny, regulátory, elektrické a elektronické řídicí systémy, výpočetní technika - vše v rámci této třídy; (37) montáže a instalace elektrických a elektrotechnických výrobků, zařízení a celků, jako například montáže rozvodů a transformoven, elektroinstalační práce v oblasti elektro a energetiky, montáže vyvedení výkonů a montáže průmyslových a jiných instalací, montáže řídicích systémů pro energetiku a průmysl, montáže přenosových systémů pro energetiku - metalických i optických, montáže ochrany a jejich nastavení a uvedení do provozu, montáž protipožárních systémů a přepážek, montáž kabelových souborů, diagnostika radiometrickými termokamerami včetně jejich analýz, komplexní zkoušky výše uvedených zařízení, diagnostika a revize bez omezení napětí, montáž a instalace PC a serverů a jejich síťových řešení, záruční a pozáruční servis PC serverů, instalací a veškerých prací uvedených v rámci této třídy, konzultační, zprostředkovatelská a poradenská činnost ve všech uvedených oblastech, měření oteplení spojů, pohonů a spotřebičů, měření úniku tepla budov a oken, stavební a výkopové práce, provádění protlaků, zámečnické práce, kompletní dokončovací stavební práce včetně zahradních úprav, zateplování budov; (40) značení a potisk návrhů vodičů, popis svorkovnic a dalších elektrotechnických přístrojů, popis kovových součástí, plotrování popisů, textů, značek a schémat; (42) návrhy, výzkum, vývoj, konstrukce, projektová a inženýrská činnost v oblasti elektrických a elektrotechnických výrobků, zařízení a celků, jako například projektování rozvodů a transformoven, projektování řídicích systémů pro energetiku, projektování ochrany, chránění a regulace technologických celků, projektování vyvádění výkonů z alternativních i jiných zdrojů, projektování průmyslových a domovních instalací, konzultace a návrhy technických řešení, zpracování stávajících stavů a dokumentace do elektronické podoby, zprostředkovatelská, konzultační a poradenská činnost v uvedených oblastech.  
(511) 9, 37, 40, 42  
(210) O-481306

(111) **319521**  
(220) 25.01.2011  
(151) 27.07.2011  
(540)



(591) Barevná  
(730) **PH PROFIT, s.r.o.**, Netolická 1182/37, Praha 4 - Kunratice, 14800, CZ  
(740) NSG Morison advokátní kancelář s.r.o., Mgr. Martin Pokorný, Jakubská 2, Praha 1, 11000

(510) (35) účetní služby, činnost účetních poradců, auditorské služby, konzultační a poradenské služby v oblasti slučování, spojování, koupě a rozdělování společností, konzultační a poradenské služby týkající se personálního řízení, zejména postupů při zajišťování stejných příležitostí v zaměstnání, dávek zaměstnancům, trhu práce, vysílání na práci do zahraničí, rozvoje, organizace a realizace postupů a programů personálního řízení pro jiné osoby, poskytování konzultačních a poradenských služeb a poskytování informací v oblasti účetních služeb, auditorských služeb, konzultačních a poradenských služeb v oblasti slučování, spojování, koupě a rozdělování společností, konzultačních a poradenských služeb v oblasti řízení a podnikání, služeb v oblasti průzkumu trhu a konzultačních a poradenských služeb týkajících se personálního řízení, poradenství v oblasti marketingu a prodeje; (36) konzultační a poradenské služby v oblasti investičního bankovníctví, finanční konzultační a poradenské služby, konzultační a poradenské služby v pojišťovnictví, služby finančního ocenění v oblasti obchodních společností, zásob, majetku, zařízení, vybavení, poskytování licencí, nemovitostí a duševního vlastnictví, služby oceňování nemovitostí, služby řízení rizik, poskytování konzultačních a poradenských služeb a poskytování informací v oblasti konzultačních a poradenských služeb v investičním bankovníctví, daňových konzultačních a poradenských služeb, finančních konzultačních a poradenských služeb, konzultačních a poradenských služeb v pojišťovnictví, služeb finančního ocenění v oblasti obchodních společností, zásob, majetku, zařízení, vybavení, poskytování licencí, nemovitostí a duševního vlastnictví, služeb oceňování nemovitostí a služeb řízení rizik, daňové konzultační a poradenské služby; (41) vzdělávací služby, zejména organizace výuky, seminářů, konferencí a praktických cvičení v oblasti podnikání, informačních technologií, účetnictví, počítačů, řízení, přípravy pracovníků, strategie finančního plánování a investic, poskytování vzdělávacích služeb a poskytování informací v oblasti podnikání, informačních technologií, počítačů, řízení, přípravy pracovníků, strategie finančního plánování a investic.

(511) 35, 36, 41  
(210) O-482624

(111) **319522**  
(220) 25.01.2011  
(151) 27.07.2011

(540) **PH PROFIT ... pro Vás, s Vámi, za Vás.**

(730) **PH PROFIT, s.r.o.**, Netolická 1182/37, Praha 4 - Kunratice, 14800, CZ  
(740) NSG Morison advokátní kancelář s.r.o., Mgr. Martin Novotný, Jakubská 2, Praha 1, 11000

(510) (35) účetní služby, činnost účetních poradců, auditorské služby, konzultační a poradenské služby v oblasti slučování, spojování, koupě a rozdělování společností, konzultační a poradenské služby v oblasti řízení a podnikání, služby v oblasti průzkumu trhu, konzultační a poradenské služby týkající se personálního řízení, zejména postupů při zajišťování stejných příležitostí v zaměstnání, dávek zaměstnancům, trhu práce, vysílání na práci do zahraničí, rozvoje, organizace a realizace postupů a programů personálního řízení pro jiné osoby, poskytování konzultačních a poradenských služeb a poskytování informací v oblasti účetních služeb, auditorských služeb, konzultačních a poradenských služeb v oblasti slučování, spojování, koupě a rozdělování společností, konzultačních a poradenských služeb v oblasti

řízení a podnikání, služeb v oblasti průzkumu trhu a konzultačních a poradenských služeb týkajících se personálního řízení, poradenství v oblasti marketingu a prodeje; (36) konzultační a poradenské služby v oblasti investičního bankovníctví, finanční konzultační a poradenské služby, konzultační a poradenské služby v pojišťovnictví, služby finančního ocenění v oblasti obchodních společností, zásob, majetku, zařízení, vybavení, poskytování licencí, nemovitostí a duševního vlastnictví, služby oceňování nemovitostí, služby řízení rizik, poskytování konzultačních a poradenských služeb a poskytování informací v oblasti konzultačních a poradenských služeb, finančních konzultačních a poradenských služeb, konzultačních a poradenských služeb v pojišťovnictví, služeb finančního ocenění v oblasti obchodních společností, zásob, majetku, zařízení, vybavení, poskytování licencí, nemovitostí a duševního vlastnictví, služeb oceňování nemovitostí a služeb řízení rizik, daňové konzultační a poradenské služby; (41) vzdělávací služby, zejména organizace výuky, seminářů, konferencí a praktických cvičení v oblasti podnikání, informačních technologií, účetnictví, počítačů, řízení, přípravy pracovníků, strategie finančního plánování a investic, poskytování vzdělávacích služeb a poskytování informací v oblasti podnikání, informačních technologií, počítačů, řízení, přípravy pracovníků, strategie finančního plánování a investic.

(511) 35, 36, 41  
(210) O-482625

(111) **319555**  
(220) 08.02.2011  
(151) 27.07.2011  
(540)

**WILD**  
**BY LORANZO!!!**

(730) **ESTEEM OVERSEAS, s.r.o.**, Mendlovo náměstí 685/15b, Brno, Staré Brno, 60300, CZ  
(740) JUDr. Zita Krásná, Gorkého 11, Brno, 60200  
(510) (18) kůže, imitace kůže, výrobky z těchto materiálů, které nejsou zahrnuty do jiných tříd, kůže ze zvířat, kufrý a zavazadla, deštníky, slunečníky a hole, biče a sedlářské výrobky; (24) tkaniny a textilní výrobky, které nejsou uvedeny v jiných třídách, pokrývky ložní a ubrusy; (25) oděvy, obuv a kloboučnické zboží.  
(511) 18, 24, 25  
(210) O-483037

(111) **319631**  
(220) 10.12.2010  
(151) 03.08.2011

(540) **AUREOLE fusion restaurant & lounge**

(730) **LEVITY INVESTMENT a.s.**, Hvězdova 1716/2b, Praha 4, Nusle, 14000, CZ  
(510) (43) hostinská činnost.  
(511) 43  
(210) O-481675

(111) **320552**  
(220) 21.12.2010  
(151) 14.09.2011  
(540)

 **EOP** ELEKTRÁRNÝ  
OPATOVICE

(730) **Elektrárny Opatovice, a.s.**, Opatovice nad Labem, Pardubice 2, 53213, CZ  
(510) (4) elektrická energie; (19) stavební hmoty nekovové, struska, popílek, stabilizát, sádrovec, škvára; (35) obchodování s elektrinou, obchodování s teplem, obchodování se stavebními hmotami nekovovými; (39) rozvod energie, rozvod tepelné energie; (40) výroba energie, výroba elektrické energie, výroba tepelné energie.  
(511) 4, 19, 35, 39, 40  
(210) O-481909

(111) **321379**  
(220) 15.04.2011  
(151) 26.10.2011  
(540)

 **UTRX**

(730) **Trötmüller Jiří Ing.**, Bartolomějská 856/83, Brno, 64100, CZ  
(510) (9) akumulátorové nádoby, akumulátorové skříně, akumulátory (desky do -), akumulátory (nádoby pro -), akumulátory elektrické, anodové baterie, baterie do kapesních svítilen, baterie na zapalování, baterie, články (elektrické -), články (galvanické -), články pro elektrické akumulátory, články solární, desky do akumulátorů, nabíječky akumulátorů.  
(511) 9  
(210) O-484973

(111) **321897**  
(220) 30.04.2011  
(151) 30.11.2011  
(540)

 **SETFIX**

(730) **DT TECHNIC s.r.o.**, Riegrova 973, Teplice, 41501, CZ  
(740) ZEMAN - podkrušnohorská patentová a známková kancelář, Petr Zeman, patentový zástupce, Hradní 301, Lohovice, 35733  
(510) (6) kovové výrobky v rámci třídy 6, a to zejména kovové desky, plechy, kovové válcované a tažené profily, kovové prizmy, kovové vzpěry a podpěry, kovové klouby (jako strojní dílenské přípravky), kovové spojky, kovové spojovací materiály, kovové stavěcí šrouby, kovové podložky,

kovové opěrky, kovové svěrky a upínky, kovové polohovací stoly, kovové polohovací desky, kovové konstrukce, lávky a žebříky, kovové nádoby náležející do třídy 6, obrobky, zámečnické výrobky, klempířské výrobky, kovové montážní přípravky a nástroje (nikoliv nářadí či části strojů a nástroje ke strojům) náležející do třídy 6, odlitky, výpalky, výlisky, kovové modely plechové pro dílenské užití, kovové bedny, kovové kování, dílenské stoly kovové univerzální i jednoúčelové, kovové mříže; (9) měřidla, měřicí přístroje, měřicí přípravky, stavitelné přesné montážní přípravky náležející do třídy 9, kontrolní přípravky a zařízení náležející do třídy 9, strojně čitelné nosiče informací a záznamů, informace a záznamy na takovýchto nosičích, informace a záznamy v elektronické podobě, elektronické katalogy a jiné propagační materiály v elektronické podobě, elektronické objednávkové listy a jiné elektronické tiskopisy, informace, data a databáze v informační, datových a komunikačních sítích, software, signalizační a kontrolní přístroje a zařízení; (40) zámečnické práce výrobního charakteru, svářečské práce, pájení kovů, kovářské práce, kovoobrábění, dělení materiálů, nástrojářství, kalení, popouštění, chromování, kadmiování a jiné úpravy kovových materiálů náležející do třídy 40, nakládání s kovovým odpadem, zejména jeho sběr, třídění, soustřeďování, lisování a jiné úpravy.

(511) 6, 9, 40  
(210) O-485320

(111) **323205**  
(220) 16.06.2011  
(151) 15.02.2012  
(540)

 **TERMIL**  
STAVEBNÍ SPOLEČNOST

(591) Barevná  
(730) **TERMIL s.r.o.**, Maxe Švabinského 111/30, Jablonec nad Nisou, Rýnovice, 46605, CZ  
(510) (37) výstavba průmyslových, bytových a občanských staveb, výstavba inženýrských sítí.  
(511) 37  
(210) O-486573

(111) **324222**  
(220) 13.10.2010  
(151) 25.04.2012  
(540)

 **datank**

(591) Barevná  
(730) **DATANK s.r.o.**, Františka Křížka 362/1, Praha 7, Holešovice, 17000, CZ  
(740) JUDr. Aleš Zábrš, advokát, Na Beránce 57/2, Praha 6, Dejvice, 16000  
(510) (35) inzertní, reklamní a propagační činnost, účetnictví, činnost ekonomických a organizačních poradců, obchodní administrativa, marketing, poradenství v obchodní činnosti a v podnikovém managementu a při vedení podniku, systemizace informací do počítačových databází; (36) služby finanční, peněžní a nemovitostní, zejména správa majetku a správa nemovitostí; (42) navrhování a vývoj počítačového hardware a software, počítačové programování, počítačové programy a systémové analýzy (služby), poradenská a konzultační činnost v oblasti výzkumu a analýz.

(511) 35, 36, 42  
(210) O-480168

(111) **327247**  
(220) 17.06.2011  
(151) 12.09.2012  
(540)

### **CZECHMAN**

(730) **Petr Tomáš**, Hajnice 59, 54466, CZ  
(740) DANĚK & PARTNERS Advokátní a patentová kancelář, Ing. Dr. Vilém Daněk Ph.D., LL.M., patentový zástupce, Vinohradská 17, Praha 2, 12000  
(510) (12) bicykly a jejich příslušenství spadající do této třídy; (25) sportovní oblečení, sportovní doplňky, obuv; (41) kulturní a sportovní aktivity.  
(511) 12, 25, 41  
(210) O-486620

---

(111) **328308**  
(220) 02.05.2011  
(151) 14.11.2012  
(540)

### **DŘEVO plus**

(730) **EFIOS spol. s r.o.**, Masarykova 671/33, Valašské Meziříčí, 75701, CZ  
(510) (19) nekovové venkovní podlahy, chodníčky, terasy, fasádní obklady, ploty, zábradlí a další venkovní aplikace, jejich díly a součásti.

(511) 19  
(210) O-485330

---

(111) **332148**  
(220) 26.07.2010  
(151) 24.06.2013  
(540)

### **Axescard**

(730) **Axescard a.s.**, Smetanovo nábřeží 334/4, Praha 1, Staré Město, 11000, CZ  
(740) Duška, Svobodová & spol. advokátní kancelář, Mgr. Pavel Duška, Štěpánská 45, Praha 1, 11000  
(510) (9) mechanismy pro turnikety, turnikety automatické; (35) dodavatelské služby pro třetí osoby (nákup výrobků a služeb pro jiné podniky), subdodavatelské služby (obchodní pomoc); (38) výzvy (služby poskytované rádiem, telefonem nebo jinými elektronickými komunikačními prostředky); (39) informace o dopravě, rezervace místenek, skladování elektronicky uložených dat nebo dokumentů, ukládání (fyzické) elektronicky uložených dat nebo dokumentů; (42) přenos dat nebo dokumentů z fyzických nosičů na elektronické nosiče, grafický design, průmyslový design, umělecký design.  
(511) 9, 35, 38, 39, 42  
(210) O-478294

---

### Zániky ochranných známek uplynutím doby platnosti

Kapitola obsahuje údaje o ochranných známkách, které zanikly uplynutím doby platnosti podle ustanovení § 29 odst. 1 zákona č. 441/2003 Sb.

Číslo zápisu (111)	Číslo přihlášky (210)	Datum zániku (141)
159601	43867	23.12.2019
168133	56762	20.12.2019
168137	56768	20.12.2019
225235	150102	20.12.2019
225240	150414	27.12.2019
225241	150416	27.12.2019
225242	150417	27.12.2019
228909	150375	23.12.2019
228910	150376	23.12.2019
228911	150377	23.12.2019
229784	150251	22.12.2019
230411	150391	27.12.2019
231218	150087	20.12.2019
231232	150222	22.12.2019
231234	150244	22.12.2019
231236	150262	22.12.2019
231249	150392	27.12.2019
231251	150394	27.12.2019
231945	150059	20.12.2019
231949	150063	20.12.2019
231952	150079	20.12.2019
231953	150080	20.12.2019
231954	150086	20.12.2019
231957	150223	22.12.2019
231964	150280	22.12.2019
231965	150281	22.12.2019
231980	150298	22.12.2019
231982	150300	22.12.2019
231983	150301	22.12.2019
231984	150302	22.12.2019
231985	150304	22.12.2019
231995	150374	23.12.2019
231996	150381	23.12.2019

Číslo zápisu (111)	Číslo přihlášky (210)	Datum zániku (141)
231997	150382	23.12.2019
232000	150402	27.12.2019
232003	150413	27.12.2019
232828	150081	20.12.2019
232831	150093	20.12.2019
232833	150096	20.12.2019
232846	150258	22.12.2019
232859	150411	27.12.2019
232860	150412	27.12.2019
233642	150384	23.12.2019
234128	150338	22.12.2019
234130	150347	23.12.2019
234764	150271	22.12.2019
234765	150272	22.12.2019
234766	150273	22.12.2019
235517	150114	21.12.2019
236540	150106	20.12.2019
236542	150362	23.12.2019
237239	150084	20.12.2019
238170	150131	21.12.2019
241868	150410	27.12.2019
244044	150119	21.12.2019
311850	472920	18.12.2019
311853	472972	21.12.2019
311860	473048	22.12.2019
311861	473052	22.12.2019
311862	473060	22.12.2019
311933	472990	21.12.2019
312060	472919	18.12.2019
312061	472954	21.12.2019
312064	472992	21.12.2019
312067	473063	23.12.2019
312068	473068	23.12.2019

Číslo zápisu (111)	Číslo přihlášky (210)	Datum zániku (141)
312206	472927	18.12.2019
312207	472929	18.12.2019
312209	472964	21.12.2019
312210	472965	21.12.2019
312211	472969	21.12.2019
312212	472976	21.12.2019
312357	473042	22.12.2019
312440	472237	23.12.2019
312454	472963	21.12.2019
312463	473074	23.12.2019
312618	473000	21.12.2019
312728	472928	18.12.2019
312855	473016	22.12.2019
313003	472934	18.12.2019
313004	472935	18.12.2019
313006	472975	21.12.2019
313007	473017	22.12.2019
313008	473018	22.12.2019
313012	473078	23.12.2019
313107	472991	21.12.2019
313272	472994	21.12.2019
313525	473067	23.12.2019
313617	472953	21.12.2019
313618	473008	21.12.2019
313863	472947	18.12.2019
313865	472949	18.12.2019
314155	473053	22.12.2019
314937	473001	21.12.2019
315604	472933	18.12.2019
315605	472999	21.12.2019
315606	473072	23.12.2019
315749	473002	21.12.2019
327620	472937	18.12.2019



### Změny vlastníků ochranných známek

Kapitola obsahuje údaje o ochranných známkách, které byly převedeny nebo přešly ve smyslu ustanovení § 15 odst. 1, 2 a § 16 zákona č. 441/2003 Sb. na jiného vlastníka v rozsahu všech zapsaných výrobků nebo služeb.

Číslo zápisu (111)	Dřívější vlastník (770)	Nynější vlastník (730)	S účinností od (580)
188690	Wyeth Holdings LLC, 235 East 42nd Street, New York, 10017, NY, US	New PCH LLC, 1209 Orange Street, Corporation Trust Center, Wilmington, 19801, DE, US	17.07.2020
194884	Wyeth Holdings LLC, 235 East 42nd Street, New York, 10017, NY, US	New PCH LLC, 1209 Orange Street, Corporation Trust Center, Wilmington, 19801, DE, US	17.07.2020
203065	Wyeth Holdings LLC, 235 East 42nd Street, New York, NY 10017, NY, US	New PCH LLC, 1209 Orange Street, Corporation Trust Center, Wilmington, 19801, DE, US	17.07.2020
203066	Wyeth Holdings LLC, 235 East 42nd Street, New York, NY 10017, NY, US	New PCH LLC, 1209 Orange Street, Corporation Trust Center, Wilmington, 19801, DE, US	17.07.2020
210205	Wyeth Holdings LLC, 235 East 42nd Street, New York, NY 10017, NY, US	New PCH LLC, 1209 Orange Street, Corporation Trust Center, Wilmington, 19801, DE, US	17.07.2020
210206	Wyeth Holdings LLC, 235 East 42nd Street, New York, NY 10017, NY, US	New PCH LLC, 1209 Orange Street, Corporation Trust Center, Wilmington, 19801, DE, US	17.07.2020
223533	Wyeth Holdings LLC, 235 East 42nd Street, New York, 10017, NY, US	New PCH LLC, 1209 Orange Street, Corporation Trust Center, Wilmington, 19801, DE, US	17.07.2020
223619	Wyeth Holdings LLC, 235 East 42nd Street, New York, 10017, NY, US	New PCH LLC, 1209 Orange Street, Corporation Trust Center, Wilmington, 19801, DE, US	17.07.2020
223620	Wyeth Holdings LLC, 235 East 42nd Street, New York, 10017, NY, US	New PCH LLC, 1209 Orange Street, Corporation Trust Center, Wilmington, 19801, DE, US	17.07.2020
233959	Wyeth Holdings LLC, 235 East 42nd Street, New York, 10017, NY, US	New PCH LLC, 1209 Orange Street, Corporation Trust Center, Wilmington, 19801, DE, US	17.07.2020
241621	HAMR - Sport a.s., K vodě 3200/3, Praha 10, Záběhlice, 10600, CZ	HAMR-Sport a.s., K vodě 3200/3, Praha 10, Záběhlice, 10600, CZ	17.07.2020
241622	HAMR - Sport a.s., K vodě 3200/3, Praha 10, Záběhlice, 10600, CZ	HAMR-Sport a.s., K vodě 3200/3, Praha 10, Záběhlice, 10600, CZ	17.07.2020
246755	Wyeth Holdings LLC, 235 East 42nd Street, New York, 10017, NY, US	New PCH LLC, 1209 Orange Street, Corporation Trust Center, Wilmington, 19801, DE, US	17.07.2020
272880	Targa Management s.r.o., Thunovská 183/18, Praha 1 - Malá Strana, 11800, CZ	TARGA Consulting, s.r.o., Thunovská 184/20, Praha 1, Malá Strana, 11800, CZ	17.07.2020
275963	Targa Management s.r.o., Thunovská 183/18, Praha 1 - Malá Strana, 11800, CZ	TARGA Consulting, s.r.o., Thunovská 184/20, Praha 1, Malá Strana, 11800, CZ	17.07.2020
279566	Targa Management s.r.o., Thunovská 183/18, Praha 1 - Malá Strana, 11800, CZ	TARGA Consulting, s.r.o., Thunovská 184/20, Praha 1, Malá Strana, 11800, CZ	17.07.2020
282796	CLASSIC-S, s.r.o., Nitranská 1057/4, Praha 10 Vinohrady, 10100, CZ	Termix Praha s.r.o., Nitranská 1057/4, Praha 10, Vinohrady, 10100, CZ	20.07.2020
298515	Wyeth Holdings LLC, 235 East 42nd Street, New York, 10017, NY, US	New PCH LLC, 1209 Orange Street, Corporation Trust Center, Wilmington, 19801, DE, US	17.07.2020
311176	Dušan Remiš, U strže 1712/9, Praha 4, 14000, CZ	Veselý Martin, č. p. 400, Lipůvka, 67922, CZ	20.07.2020
327765	Merck KGaA, Frankfurter Strasse 250, 64293 Darmstadt, DE	Allergopharma GmbH & Co. KG, Hermann-Körner-Str. 52, 21465 Reinbek, DE	21.07.2020
332117	Šebele Jiří Ing., Jungmannova 40, Brno, 61200, CZ Holzbecher Kristián, Mokrohorská 21, Brno, 64400, CZ	Holzbecher Kristián, Mokrohorská 346/21, Brno, Soběšice, 64400, CZ	17.07.2020
336127	Perfect Canteen s.r.o., Soukenická 1085/4, Praha 1, 11000, CZ	PERFECT CANTEEN s.r.o., Jemnická 1138/1, Praha 4, Michle, 14000, CZ	17.07.2020
356800	PERFECT CANTEEN s.r.o., Soukenická 1085/4, Praha 1, 11000, CZ	PERFECT CANTEEN s.r.o., Jemnická 1138/1, Praha 4, Michle, 14000, CZ	17.07.2020
362987	Dr.Lecker s.r.o., č. p. 265, Černá Voda, 79054, CZ	OVOZELA, družstvo, Pražská 11, Bratislava - městská část Staré Mesto, 811 04, SK	17.07.2020
369673	PAUR MARKETING s.r.o., Dražkovice 121, Pardubice, 53333, CZ	ADYKO s.r.o., č. p. 97, Horní Čermná, 56156, CZ	16.07.2020
371789	sineafoods s.r.o., Karásek 1767/1, Brno, Řečkovice, 62100, CZ	Vendeavour Service a.s., Karásek 1767/1, Brno, Řečkovice, 62100, CZ	21.07.2020
371790	sineafoods s.r.o., Karásek 1767/1, Brno, Řečkovice, 62100, CZ	Vendeavour Service a.s., Karásek 1767/1, Brno, Řečkovice, 62100, CZ	21.07.2020
372072	LOANS s.r.o., Kopečná 248/31, Brno, Staré Brno, 60200, CZ	Loonoy s.r.o., Jiřího z Poděbrad 860, Hrušovany u Brna, 66462, CZ	17.07.2020

### Změny v údajích o vlastnících ochranných známek

Kapitola obsahuje ochranné známky, u kterých byla v rejstříku ochranných známek vyznačena změna v údajích o vlastnících ve smyslu ustanovení § 27 odst. 2 a 7 zákona č. 441/2003 Sb.

Číslo zápisu (111)	Vlastník (730)	S účinností od (580)
169055	Nezávislá vysokohorská turistika Bradlec z.s., Chudopleská 91, Bradlec, 29306, CZ	15.07.2020
169061	Wopfinger Stein u. Kalkwerke Schmid & Co. KG, Wopfing, AT	15.07.2020
170722	Paroubek Josef Ing., č. p. 232, Semín, 53501, CZ	21.07.2020
172670	ASKO a.s., Františka Diviše 984, Praha 10, Uhříněves, 10400, CZ	15.07.2020
172671	ASKO a.s., Františka Diviše 984, Praha 10, Uhříněves, 10400, CZ	15.07.2020
177147	ALWIL Trade, spol. s r.o., Průmyslová 1306/7, Praha 10, Hostivař, 10200, CZ	20.07.2020
179156	ALWIL Trade, spol. s r.o., Průmyslová 1306/7, Praha 10, Hostivař, 10200, CZ	20.07.2020
186870	ALWIL Trade, spol. s r.o., Průmyslová 1306/7, Praha 10, Hostivař, 10200, CZ	20.07.2020
188690	Wyeth Holdings LLC, 235 East 42nd Street, New York, 10017, NY, US	17.07.2020
194884	Wyeth Holdings LLC, 235 East 42nd Street, New York, 10017, NY, US	17.07.2020
223231	I. Opravárenská společnost, s.r.o., Tušimice 13, Kadaň, 43201, CZ	17.07.2020
236132	Ford Models, Inc., 11 East 26th Street, 14th Floor, New York 10010, NY, US	20.07.2020
236838	NOMAT-MTL, s.r.o. - v likvidaci, třída Tomáše Bati 299, Zlín, 76422, CZ	21.07.2020
238960	Sahneböhm Praha, spol. s r.o., Jesenická 513, Psáry, Dolní Jirčany, 25244, CZ	15.07.2020
239173	Surovčík Martin, Sychrov 57, Vsetín, 75501, CZ	20.07.2020
239816	Kostecké uzeniny a.s., č. p. 60, Kostelec, 58861, CZ	21.07.2020
240296	K 5, spol. s r.o., Nádražní 893/46, Praha 5, Smíchov, 15000, CZ	21.07.2020
240496	Colder Products Company, 2820 Cleveland Avenue North, Roseville 55113, MN, US	20.07.2020
240497	Colder Products Company, 2820 Cleveland Avenue North, Roseville 55113, MN, US	20.07.2020
246755	Wyeth Holdings LLC, 235 East 42nd Street, New York, 10017, NY, US	17.07.2020
247971	K 5, spol. s r.o., Nádražní 893/46, Praha 5, Smíchov, 15000, CZ	21.07.2020
247972	K 5, spol. s r.o., Nádražní 893/46, Praha 5, Smíchov, 15000, CZ	21.07.2020
247973	K 5, spol. s r.o., Nádražní 893/46, Praha 5, Smíchov, 15000, CZ	21.07.2020
261272	K 5, spol. s r.o., Nádražní 893/46, Praha 5, Smíchov, 15000, CZ	21.07.2020
269781	K 5, spol. s r.o., Nádražní 893/46, Praha 5, Smíchov, 15000, CZ	21.07.2020
269808	K 5, spol. s r.o., Nádražní 893/46, Praha 5, Smíchov, 15000, CZ	21.07.2020
316213	iSTEP CE s.r.o., Karolinská 650/1, Praha 8, Karlín, 18600, CZ	17.07.2020
317050	BKP GROUP,a.s., 1. května 333, Uherský Brod, Těšov, 68734, CZ	15.07.2020
317051	BKP GROUP,a.s., 1. května 333, Uherský Brod, Těšov, 68734, CZ	15.07.2020
317476	Enapol a.s., Velvěty 79, Rtně nad Bílinou, 41501, CZ	21.07.2020
318610	Senergos, a.s., Družstevní 452/13a, Ostopovice, 66449, CZ	21.07.2020
319550	Kostecké uzeniny a.s., č. p. 60, Kostelec, 58861, CZ	21.07.2020
319555	ESTEEM OVERSEAS, s.r.o., Mendlovo náměstí 685/15b, Brno, Staré Brno, 60300, CZ	20.07.2020
321490	ENERGIE Holding a.s., Kačírkova 982/4, Praha 5, Jinonice, 15800, CZ	16.07.2020
323205	TERMIL s.r.o., Maxe Švabinského 111/30, Jablonec nad Nisou, Rýnovice, 46605, CZ	17.07.2020
325208	ASKO a.s., Františka Diviše 984, Praha 10, Uhříněves, 10400, CZ	15.07.2020
329377	Uban Josef Mgr., gen. Píky 300/12, Olomouc, Řepčín, 77900, CZ	21.07.2020
332148	Axescard a.s., Smetanovo nábřeží 334/4, Praha 1, Staré Město, 11000, CZ	20.07.2020
379072	Maršálek Josef Ing., č. p. 235, Dubné, 37384, CZ	21.07.2020

### Ostatní rozhodné údaje a úřední opravy

Kapitola zahrnuje zejména přetřídění seznamu výrobků a služeb v návaznosti na mezinárodní zápis, opravu chyb ve formulaci, přepisů a zjevných nesprávností za účelem uvedení do souladu se skutečností. V této kapitole jsou zveřejňovány jen takové údaje, které nemohou být zveřejněny spolu se zveřejněním přihlášky nebo se zápisem ochranné známky. Dále kapitola obsahuje důležitá úřední sdělení.

(111) **380425**  
(210) O-562142

Administrativním nedopatřením nebyl ve vyjádření ochranné známky naskenován text "Avonetka" pod vyobrazením ryby.

---