

### Číselné INID kódy pro označování bibliografických dat technických řešení

### INID Codes for the identification of bibliographic data of technical solutions

(Standard WIPO ST. 9 a ST. 80)

(11)	číslo patentu/zápisu/osvědčení	(11)	Number of the patent/registration/certification
(15)	datum zápisu průmyslového vzoru	(15)	Industrial design registration date
(21)	číslo přihlášky/žádosti	(21)	.Application number
(22)	datum podání přihlášky/žádosti	(22)	Date of application filling
(23)	údaje o výstavní prioritě	(23)	Exhibition priority data
(28)	počet průmyslových vzorů	(28)	Number of industrial designs included in the application
(31)	číslo prioritní přihlášky	(31)	Number of priority application
(32)	datum podání prioritní přihlášky	(32)	Filling date of priority application
(33)	země priority	(33)	Priority country
(40)	datum zveřejnění přihlášky vynálezu	(40)	Date of publication of patent application
(45)	datum zveřejnění zapsaného průmyslového vzoru	(45)	Publication date of the registered industrial design
(47)	datum zveřejnění udělení patentu a zápisu užitého vzoru, datum zápisu užitého vzoru, datum oznámení udělení evropského patentu v Evropském patentovém věstníku	(47)	Publication date of patent granting and publication date of utility model registration, registration date of utility model, publication date of European patent granting in the European patent bulletin
(51)	mezinárodní patentové třídění/Locarnské třídění průmyslových vzorů	(51)	International Patent Classification/ Locarno Classification for Industrial Designs
(54)	Název	(54)	Title
(55)	vyobrazení průmyslového vzoru	(55)	Reproduction of the industrial design
(57)	Anotace	(57)	Abstract
(68)	číslo základního patentu	(68)	Number of the basic patent
(71)	označení přihlašovatele/žadatele	(71)	Applicant
(72)	označení původce	(72)	Inventor
(73)	označení majitele/vlastníka	(73)	Owner
(74)	označení zástupce	(74)	Attorney's name and address
(86)	číslo mezinárodní přihlášky	(86)	International application number
(87)	číslo mezinárodního zveřejnění	(87)	International publication number
(92)	datum a číslo první registrace přípravku pro Českou republiku	(92)	Date and number(s) of the first authorization to market the product in the CZ
(93)	datum, číslo a země první registrace přípravku v rámci Společenství	(93)	Date, number(s) and country of the first authorization to market the product in the EEC
(94)	doba platnosti osvědčení	(94)	Term of certification validity
(95)	označení a typ přípravku	(95)	Name of the product and product type
(96)	datum podání a číslo evropské patentové přihlášky	(96)	European patent application filling date and number
(97)	datum zveřejnění a číslo zveřejnění evropské patentové přihlášky v Evropském patentovém věstníku	(97)	European patent application publication date and publication number in the European patent bulletin

### Číselné INID kódy pro označování bibliografických dat ochranných známek

### INID codes and minimum required for the identification of bibliographic data relating to marks

(Standard WIPO ST.60)

(111)	Číslo zápisu ochranné známky (registrace)	(111)	Number of registration
(151)	Datum zápisu ochranné známky	(151)	Date of the registration
(210)	Číslo přihlášky ochranné známky (spisu)	(210)	Number of the application
(220)	Datum podání přihlášky	(220)	Date of filing of the application
(320)	Datum vzniku práva přednosti	(320)	Date of the first application
(442)	Datum zveřejnění přihlášky po průzkumu	(442)	Date of the publication of the examined application
(450)	Datum zveřejnění zápisu ochranné známky ve Věstníku	(450)	Date of publication of the registration
(510)	Seznam výrobků a služeb	(510)	List of goods and/or services
(511)	Číslo třídy výrobků a služeb	(511)	Number of the class of goods and/or services
(526)	Omezení rozsahu ochrany o prvek	(526)	Disclaimer
(540)	Znění nebo vyobrazení ochranné známky	(540)	Reproduction of the mark
(551)	Kolektivní ochranná známka	(551)	Collective mark
(554)	Prostorová ochranná známka	(554)	Three-dimensional mark
(558)	Ochranná známka tvořená pouze barvou nebo kombinací barev	(558)	Mark consisting exclusively of one or several colours
(580)	Datum zápisu jakékoliv transakce v souvislosti s přihláškou nebo zápisem ochranné známky do rejstříku, např. změna majitele, změna jména nebo adresy, vzdání se práv k ochranné známce atd. (účinnost)	(580)	Date of recording of any kind of transaction in respect of applications or registrations (e.g. change in ownership, change in name or address, renunciation, termination of protection)
(591)	Údaje o barevnosti ochranné známky	(591)	Information concerning colour claimed
(730)	Přihlašovatel/vlastník ochranné známky	(730)	The applicant or the holder of the mark
(740)	Zástupce	(740)	Name and address of the representative
(770)	Jméno a adresa dřívějšího přihlašovatele nebo vlastníka (v případě změny vlastnictví)	(770)	Name and address of the previous applicant or holder (in case of change in ownership)
(791)	Jméno a adresa nabyvatele licence	(791)	Name and address of the licensee
(793)	Podmínky a omezení licence	(793)	Indication of conditions and/or restrictions under the license
(800)	Mezinárodní zápis ochranné známky	(800)	International registration

# Kódy pro kódování záhlaví oznámení publikovaných ve Věstníku

(Standard WIPO ST. 17)

BB9A	zveřejněné přihlášky vynálezů	MK1K	zánik užitého vzoru uplynutím doby platnosti
FG1K	zapsané užité vzory	MK4A	zánik patentů uplynutím doby platnosti
FG4A	udělené patenty	MK4F	zánik autorských osvědčení uplynutím doby platnosti
FG4Q	zapsané průmyslové vzory	MK4Q	zánik průmyslového vzoru uplynutím doby ochrany
LD3K	částečný výmaz užitého vzoru	MM4A	zánik patentů pro nezaplacení ročních poplatků
LD4Q	částečný výmaz průmyslového vzoru	MM4F	zánik autorských osvědčení pro nezaplacení ročních poplatků
MA4A	zánik patentu vzdáním se	ND1K	prodloužení platnosti užitého vzoru
MA4F	zánik autorských osvědčení vzdáním se	ND4Q	obnova doby ochrany průmyslového vzoru
MC3K	výmaz užitého vzoru	PA4A	změna autorského osvědčení na patent
MC4A	zrušení patentu	PC9A	změna dispozičního práva k vynálezu
MC4F	zrušení autorského osvědčení	PD1K	převod práv a ostatní změny majitelů užitého vzoru
MC4Q	výmaz průmyslového vzoru	PD4A	převod práv a ostatní změny majitelů patentů
MH1K	zánik užitého vzoru vzdáním se	PD4Q	převod práv a ostatní změny vlastníků průmyslových vzorů
MH4A	částečné zrušení patentu	QA9A	nabídka licence
MH4F	částečné zrušení autorského osvědčení	SB4A	zapsané patenty do rejstříku po odtajnění
MH4Q	zánik průmyslového vzoru vzdáním se	SB4F	zapsaná autorská osvědčení do rejstříku po odtajnění

## Opravy Změny Různé

### Opravy u přihlášek vynálezů s žádostí o udělení patentu

HA9A	jmenování vynálezce		
HB9A	oprava jmen	HG9A	oprava chyb v třídění
HC9A	změna jmen	HH9A	oprava nebo změna všeobecně
HD9A	oprava adres	HK9A	tiskové chyby v úředních věstnících
HE9A	změna adres		
HF9A	oprava dat		

### Opravy ochranných dokumentů

Patenty	autorská osvědčení	užité vzory	průmyslové vzory	
TA4A	TA4F	TA1K	TA4Q	jmenování vynálezce
TB4A	TB4F	TB1K	TB4Q	oprava jmen
TC4A	TC4F	TC1K	TC4Q	změna jmen
TD4A	TD4F	TD1K	TD4Q	oprava adres
TE4A	TE4F	TE1K	TE4Q	změna adres
TF4A	TF4F	TF1K	TF4Q	oprava dat
TG4A	TG4F	TG1K	TG4Q	oprava chyb v třídění
TH4A	TH4F	TH1K	TH4Q	oprava nebo změna všeobecně
TK9A	TK9F	TK1K	TK4Q	tiskové chyby v úřed. věstnících

**Kódy pro označování zemí a mezinárodních organizací použité ve věstníku**

AR	Argentina
BE	Belgie
BG	Bulharsko
CH	Švýcarsko
CZ	Česká republika
DE	Spolková republika Německo
DK	Dánsko
FR	Francie
GB	Velká Británie
JP	Japonsko
KR	Korejská republika
LI	Lichtenštejnsko
NL	Nizozemsko
PL	Polsko
SE	Švédsko
SK	Slovensko
US	Spojené státy americké
VG	Britské Panenské ostrovy

**Kódy pro označování států USA použité ve věstníku**

CA	California
FL	Florida
MI	Michigan
MN	Minnesota
MO	Missouri
NC	North Carolina
NJ	New Jersey
NY	New York
OH	Ohio
TX	Texas

**BB9A**

**Zveřejněné přihlášky vynálezů - přehled podle čísel přihlášek**

Dále uvedené přihlášky vynálezů byly zveřejněny dnem, uvedeným ve Věstníku podle zákona č. 527/1990 Sb., o vynálezech a zlepšovacích návrzích, ve znění pozdějších předpisů, a jsou k dispozici v patentové knihovně Úřadu průmyslového vlastnictví, Antonína Čermáka 2a, 160 68, Praha 6.

(21)	(51)	(21)	(51)
2018-610	<b>C 12 Q 1/6806</b> (2018.01)	2019-301	<b>G 01 N 21/55</b> (2014.01)
2019-9	<b>A 61 K 31/4166</b> (2006.01)	2019-523	<b>B 01 J 38/48</b> (2006.01)
2019-36	<b>C 07 D 307/80</b> (2006.01)	2019-602	<b>C 04 B 14/48</b> (2006.01)
2019-41	<b>C 12 Q 1/68</b> (2018.01)		

**Zveřejněné přihlášky vynálezů - řazené podle MPT**

(51)	<b>A61K 31/4166</b> (2006.01)	hmotn.	H <sub>2</sub> O,
	<b>A61K 47/38</b> (2006.01)		přičemž doba ponoření činí nejméně 30 minut pro každý roztok I až IV, po každé fázi ponoření v určitém roztoku následuje ponoření katalyzátoru do vody, s výhodou destilované, na dobu nejméně 5 minut, a po ukončení poslední fáze ponoření katalyzátoru ve vodě následuje sušení při teplotě od 0 do 600 °C po dobu nejméně 5 minut, a čisticí roztoky použité během regenerace jsou přednostně recyklovány.
(21)	<b>2019-9</b>	(74)	FAJNOR IP s.r.o., Pobřežní 249/46, Praha 8, Karlín, 18600
(71)	Zentiva, k.s., Praha 10, Dolní Měcholupy, CZ		
(72)	Obadalová Iva, Praha 6, Břevnov, CZ Schöngut Marek, Praha 4, Podolí, CZ Žvátora Pavel, Praha 9, Černý Most, CZ		
(54)	<b>Farmaceutická kompozice krystalického enzalutamidu a způsob její přípravy</b>	(51)	<b>C04B 14/48</b> (2006.01)
(22)	08.01.2019		<b>C04B 18/14</b> (2006.01)
(57)	Předkládané řešení poskytuje farmaceutickou kompozici obsahující krystalický enzalutamid, farmaceuticky přijatelný polymer zamezující zpětné krystalizaci enzalutamidu a nesnižující jeho rozpustnost, a alespoň jeden další farmaceuticky přijatelný excipient, která vykazuje při disolučních testech ve fosfátovém pufru pH 6,8, s přídavkem 0,2% lauryl sulfátu sodného, za míchání pádlovým míchadlem při 75 otáčkách za minutu prvních 45 minut a 150 otáčkách zbylých 15 minut, za 60 minut rozpuštění 80 až 95% veškeré účinné látky, a způsob přípravy této farmaceutické kompozice.		<b>C04B 28/26</b> (2006.01)
(74)	HARBER IP s.r.o., Dukelských hrdinů 567/52, Praha 7, Holešovice, 17000	(21)	<b>2019-602</b>
		(71)	Unipetrol výzkumně vzdělávací centrum, a.s., Ústí nad Labem, Ústí nad Labem-centrum, CZ
(51)	<b>B01J 38/48</b> (2006.01)	(72)	Hájková Pavlína Ing., Ph.D., Liberec, Liberec XIV-Ruprechtice, CZ Haincová Eliška Mgr., Roudnice nad Labem, CZ
	<b>B01J 38/50</b> (2006.01)	(54)	<b>Kompozit s velkou akumulací tepla</b>
	<b>B01J 38/60</b> (2006.01)	(22)	23.09.2019
	<b>B01J 38/62</b> (2006.01)	(57)	Kompozit s velkou akumulací tepla na bázi geopolymery a kovu obsahuje geopolymery jako pojivo, plnivo z kovových částic a případně další plniva. Geopolymer obsahuje alespoň alkalický aktivátor, zejména draselné a/nebo sodné vodní sklo, a surovinu obsahující metakaolinit. Může obsahovat také vápenatou surovinu. Kompozit s velkou akumulací tepla obsahuje 10 až 85 % hmotn. geopolymery a 15 až 90 % hmotn. kovových částic jako plniva, zejména kovový odpad po třískovém obrábění kovů, trhané třísky, tvářené elementární třísky či vytrhávané elementární třísky z litiny, oceli, mědi, mosazi, bronzu, případně jakýchkoliv kovových granulát, broky, drť či prach. Dalšími plnivými mohou být křemičitý písek, mletý šamot a mletý korund.
	<b>B01J 38/64</b> (2006.01)	(74)	Mgr. Ing. Stanislav Babický Ph.D., Žatecká 2470/13, Most, 434 01
(21)	<b>2019-523</b>		
(71)	Uniwersytet Śląski w Katowicach, Katowice, PL AD MOTO Rafał Zawisz, 40-203 Katowice, PL	(51)	<b>C07D 307/80</b> (2006.01)
(72)	Kapkowski Maciej, Przyrów 42-248, PL Siudyga Tomasz, Bytom 41-936, PL Polański Jarosław, Katowice 40-750, PL Niemczyk-Wojdyła Anna, Gliwice 44-100, PL		<b>C07C 7/10</b> (2006.01)
(54)	<b>Způsob regenerace zcela nebo částečně deaktivovaných katalyzátorů SCR a způsob využití čisticích roztoků použitých při regeneraci</b>		<b>C07C 7/12</b> (2006.01)
(22)	09.08.2019	(21)	<b>2019-36</b>
(57)	Způsob regenerace zcela nebo částečně deaktivovaného katalyzátoru SCR, zejména ve formě mřížkové desky z nerezové oceli nebo voštiny obsahující ve složení anatasovou formu oxidu titaničitého (TiO <sub>2</sub> ), s příměsí oxidů aktivních kovů: oxidem vanadičným V <sub>2</sub> O <sub>5</sub> , oxidem wolframovým WO <sub>3</sub> nebo oxidem molybdenovým MoO <sub>3</sub> a kalcinovaným, přičemž regenerovaný katalyzátor SCR je ponořen, s výhodou úplně, do jednoho nebo odděleně/zvlášť a v jakémkoliv pořadí do dvou nebo tří nebo čtyř vícesložkových čisticích roztoků s následujícím složením: - roztok I obsahující: 0,1 až 99,7 % hmotn. CH <sub>3</sub> COOH a/nebo 0,1 až 99,7 % hmotn. glycerínu a/nebo 0,1 až 99,7 % hmotn. acetonu a/nebo 0,1 až 99,7 % hmotn. Na <sub>2</sub> S <sub>2</sub> O <sub>3</sub> , - roztok II obsahující: 0,1 až 99,7 % hmotn. CH <sub>3</sub> COOH a/nebo 0,1 až 99,7 % hmotn. H <sub>2</sub> SO <sub>4</sub> a/nebo 0,1 až 99,7 % hmotn. H <sub>3</sub> PO <sub>4</sub> a/nebo 0,1 až 99,7 % hmotn. (COOH) <sub>2</sub> ·2H <sub>2</sub> O, - roztok III obsahující: 0,1 až 99 % hmotn. NaOH a 1 až 99,9 % hmotn. H <sub>2</sub> O <sub>2</sub> , - roztok IV obsahující: 0,1 až 99,9 % hmotn. CH <sub>3</sub> COOH a 0,1 až 99,9 %	(71)	Ústav výzkumu globální změny AV ČR, v. v. i., Brno, Staré Brno, CZ MikroChem LKT spol. s r.o., Třeboň, CZ Mendelova univerzita v Brně, Brno, CZ
		(72)	Tříška Jan prof. Ing., CSc., České Budějovice, České Budějovice 2, CZ Mareš Jan Ing., Nová Ves, CZ Balík Josef doc. Ing., Ph.D., Lednice, CZ Hic Pavel Ing., Ph.D., 935 04 Devičany, SK Vrchotová Naděžda RNDr., České Budějovice, České Budějovice 2, CZ Rajchmanová Jana Ing., České Budějovice, České Budějovice 3, CZ Vilímková Olga Ing., Lhenice, CZ
		(54)	<b>Způsob přípravy trans-ε-viniferinu z réví</b>
		(22)	22.01.2019
		(57)	Řešení se týká způsobu přípravy trans-ε-viniferinu z réví, který je charakterizovaný tím, že se vysušené kousky réví macerují isopropylalkoholem a získaný surový trans-ε-viniferin se čistí kapalinovou adsorpční chromatografií, při které je kolona naplněna sorbentem na bázi křemelinu, která je potažena polyamidem, za oddělení čistého trans-ε-viniferinu a resveratrolu ze směsi stilbenů. Získané čisté sloučeniny mají



využití v přípravcích na ochranu rostlin, v medicíně, kosmetice a potravinářství.

- (74) Patentová kancelář VYNALEZY.cz, Mgr. Hana Jirkalová, Michelská 18/12a, Praha 4, Michle, 14000

- (51) **C12Q 1/68** (2018.01)  
**C12Q 1/6876** (2018.01)  
**C12Q 1/6823** (2018.01)  
**C12N 15/11** (2006.01)  
**G01N 21/64** (2006.01)

(21) **2019-41**

(71) Univerzita Palackého v Olomouci, Olomouc, CZ

(72) Koberna Karel RNDr., CSc., Olomouc, CZ

(72) Ligasová Anna RNDr., Ph.D., Olomouc, CZ

(54) **Způsob stanovení aktivity enzymu způsobujícího degradaci DNA**

(22) 28.01.2019

(57) Předkládané řešení popisuje způsob stanovení aktivity enzymu způsobujícího degradaci DNA. Popsaný přístup je založen na inkubaci speciálních senzorů v prostředí obsahujícím enzymy způsobující degradaci DNA a následném měření fluorescenčního signálu, který je produkován aktivitou těchto enzymů. Sensory jsou složeny z částic, avidinu a/nebo streptavidinu a/nebo neutravidinu a oligonukleotidových sond, které obsahují fluorochrom a molekulu bránící fluorescenci tohoto fluorochromu (zhashč fluorescence). Pro přístup je zásadní, aby poměr mezi povrchem a objemem jedné takové částice byl větší než  $1,2 \mu\text{m}^{-1}$  a žádný z rozměrů částice nepřesahoval  $10 \mu\text{m}$ . Částice nesou na svém povrchu avidin a/nebo streptavidin a/nebo neutravidin, které jsou k povrchu částic připojeny kovalentně nebo nekovalentně. V senzorech je k avidinu a/nebo streptavidinu a/nebo neutravidinu na povrchu senzorů navázán jednořetězcový oligonukleotid a to prostřednictvím biotinu, který je ukotven na jednom jeho konci. Délka tohoto oligonukleotidu s navázaným biotinem je minimálně 6 nukleotidů a maximálně 100 nukleotidů. Tento oligonukleotid současně páruje s jiným jednořetězcovým oligonukleotidem o minimální velikosti 6 nukleotidů a maximální velikosti 100 nukleotidů. Jeden z těchto oligonukleotidů obsahuje fluorochrom a druhý oligonukleotid molekulu, která brání fluorescenci tohoto fluorochromu. Fluorochrom je připojen k oligonukleotidu na 5' nebo 3' konci. Molekula, která brání fluorescenci fluorochromu je navázána na opačném konci, než je navázán fluorochrom. Popsaný systém se vyznačuje vysokou citlivostí a vysokou linearitou měření.

- (51) **C12Q 1/6806** (2018.01)  
**C12Q 1/68** (2018.01)

(21) **2018-610**

(71) Univerzita Palackého v Olomouci, Olomouc, CZ

(72) Koberna Karel RNDr., CSc., Olomouc, CZ

(72) Ligasová Anna RNDr., Ph.D., Olomouc, CZ

(54) **Způsob selektivního odstranění barviv DNA a jeho použití**

(22) 07.11.2018

(57) Předkládaný vynález popisuje selektivního způsob odstranění 4',6-diamidin-2-fenylindolu (DAPI) a/nebo 2'-(4-hydroxyfenyl)-5-(4-metyl-1-piperaziny)-2,5'-bi-1H-benzimidazolu (Hoechst 33258) a/nebo 2'-(4-etoxyfenyl)-5-(4-metyl-1-piperaziny)-2,5'-bi-1H-benzimidazolu (Hoechst 33342) a/nebo N,N-dimetyl-4-[5-(4-metyl-1-piperaziny)[2,5'-bi-1H-benzimidazol]-2'-yl]benzenaminu (Hoechst 34580) ze vzorků obsahujících

buňky, přičemž tento způsob dovoluje zcela nebo částečně uchovat vazbu těchto látek k buněčné DNA v těchto vzorcích.

Popsaný přístup je založen na inkubaci vzorků obsahujících buňky s promývacím vodným roztokem, jehož pH je nižší než 5,5, přičemž tento roztok současně obsahuje dvojmocné ionty mědi a/nebo vápníku a/nebo manganu a/nebo hořčíku a/nebo jednomocné ionty sodíku a/nebo draslíku, přičemž iontová síla tohoto roztoku vypočtená z koncentrací zdrojů vyjmenovaných iontů je alespoň  $0,1 \text{ mol.l}^{-1}$ . Tento způsob zcela uchovává vazbu všech vyjmenovaných barviv Hoechst k buněčné DNA. V případě DAPI dochází k částečnému uchování vazby DAPI k DNA.

- (51) **G01N 21/55** (2014.01)

**G01N 15/08** (2006.01)

(21) **2019-301**

(71) Vysoká škola báňská - Technická univerzita Ostrava, Ostrava, Poruba, CZ

(72) Vráblová Martina Mgr., Ph.D., Bohuslavice, CZ

(72) Koutník Ivan Mgr., Ph.D., Vřesina, CZ

(54) **Zařízení pro měření propustnosti membrán a způsob provádění tohoto měření**

(22) 15.05.2019

(57) Způsob měření propustnosti membrán pomocí měřicí cely uložené na čele optického

hranolu, na němž je nanesen kovový povlak opatřený alespoň jedním detekčním spotem, kde podstatou řešení je, že po sestavení měřicí cely, kdy je membrána vložena

mezi detekční člen, jehož měřicí komora je naplněna zvolenou kapalinou, a průtokový

člen, jehož průtokovou komorou protéká tekuté médium s odlišnou koncentrací rozpuštěných látek oproti kapalině v měřicí komoře, je pomocí sledování a vyhodnocování změn signálů elektromagnetických paprsků procházejících tělesem

hranolu, dopadajících na detekční spoty kovového povlaku a zachycovaných ve snímači

měřena časová koncentrační odezva látky difundující membránou, z níž je následně

stanovena hodnota propustnosti membrány.

- (74) Ing. Petr Soukup, tř. Svobody 43/39, Olomouc, 77900

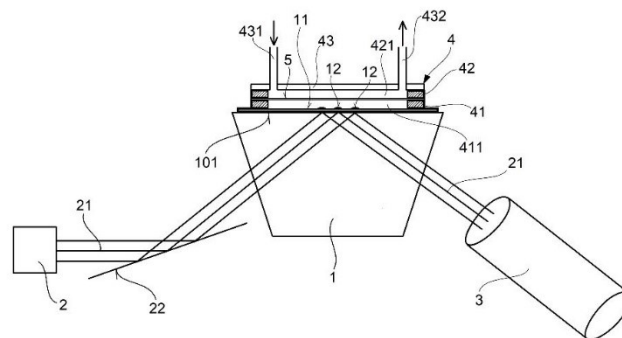

### Zveřejněné přihlášky vynálezů - přehled podle třídících znaků

(51)		(21)		(51)		(21)
A 61 K 47/32	(2006.01)	2019-9		C 07 C 7/10	(2006.01)	2019-36
A 61 K 47/38	(2006.01)	2019-9		C 07 C 7/12	(2006.01)	2019-36
B 01 J 38/50	(2006.01)	2019-523		C 12 N 15/11	(2006.01)	2019-41
B 01 J 38/60	(2006.01)	2019-523		C 12 Q 1/68	(2018.01)	2018-610
B 01 J 38/62	(2006.01)	2019-523		C 12 Q 1/6823	(2018.01)	2019-41
B 01 J 38/64	(2006.01)	2019-523		C 12 Q 1/6876	(2018.01)	2019-41
C 04 B 18/14	(2006.01)	2019-602		G 01 N 15/08	(2006.01)	2019-301
C 04 B 28/26	(2006.01)	2019-602		G 01 N 21/64	(2006.01)	2019-41

### Seznam přihlašovatelů zveřejněných přihlášek vynálezů

(71)	(21)	(51)		(71)	(21)	(51)	
Unipetrol výzkumně vzdělávací centrum, a.s., Ústí nad Labem, Ústí nad Labem- centrum, CZ	2019-602	<b>C 04 B 14/48</b>	(2006.01)	Ústav výzkumu globální změny AV ČR, v. v. i., Brno, Staré Brno, CZ	2019-36	<b>C 07 D 307/80</b>	(2006.01)
Univerzita Palackého v Olomouci, Olomouc, CZ	2018-610	<b>C 12 Q 1/6806</b>	(2018.01)	Vysoká škola báňská - Technická univerzita Ostrava, Ostrava, Poruba, CZ	2019-301	<b>G 01 N 21/55</b>	(2014.01)
Univerzita Palackého v Olomouci, Olomouc, CZ	2019-41	<b>C 12 Q 1/68</b>	(2018.01)	Zentiva, k.s., Praha 10, Dolní Měcholupy, CZ	2019-9	<b>A 61 K 31/4166</b>	(2006.01)
Uniwersytet Śląski w Katowicach, Katowice, PL	2019-523	<b>B 01 J 38/48</b>	(2006.01)				

**FG4A**

**Udělené patenty - přehled podle čísel patentů**

V období uzávěrky tohoto čísla Věstníku udělil Úřad průmyslového vlastnictví tyto patenty.

(11)	(51)		(11)	(51)		(11)	(51)	
308382	<i>A 01 N 57/20</i>	(2006.01)	308385	<i>C 12 Q 1/6806</i>	(2018.01)	308388	<i>G 01 N 21/55</i>	(2014.01)
308383	<i>C 07 K 14/62</i>	(2006.01)	308386	<i>C 07 D 307/80</i>	(2006.01)	308390	<i>C 04 B 14/48</i>	(2006.01)
308384	<i>C 09 K 11/77</i>	(2006.01)	308387	<i>C 12 Q 1/68</i>	(2018.01)	308391	<i>F 16 B 13/14</i>	(2006.01)

**FG4A**

**Udělené patenty - přehled podle MPT**

(51)	<i>A01N 57/20</i>	(2006.01)				Rajchmanová Jana Ing., České Budějovice, České Budějovice 3, CZ
	<i>A01N 25/02</i>	(2006.01)				Vilímková Olga Ing., Lhenice, CZ
	<i>A01N 25/04</i>	(2006.01)	(54)			<b>Způsob přípravy trans-ε-viniferinu z réví</b>
	<i>A01N 25/30</i>	(2006.01)	(22)			22.01.2019
	<i>A01N 37/04</i>	(2006.01)	(74)			Patentová kancelář VYNALEZY.cz, Mgr. Hana Jirkalová, Michelská 18/12a, Praha 4, Michle, 14000
	<i>A01N 61/00</i>	(2006.01)				
	<i>A01P 13/00</i>	(2006.01)				
	<i>A01P 7/00</i>	(2006.01)				
(11)	308382		(51)	<i>C07K 14/62</i>	(2006.01)	
(40)	12.05.2004			<i>A61K 38/28</i>	(2006.01)	
(21)	<b>2003-2353</b>			<i>A61P 3/10</i>	(2006.01)	
(73)	MONSANTO TECHNOLOGY LLC, St. Louis, MO, US			<i>A61K 31/4192</i>	(2006.01)	
(72)	Xu Xiaodong C., Valley Park, MO, US Brinker Ronald J., Ellisville, MO, US Abraham William, Wildwood, MO, US Reynolds Tracey L., Ballwin, MO, US Graham Jeffrey A., Wildwood, MO, US		(11)	308383		
(54)	<b>Pesticidní kompozice obsahující glysofát a kyselinu oxalovou</b>		(40)	13.01.2016		
(32)	02.03.2001, 08.03.2001, 21.05.2001, 14.11.2001, 19.11.2001		(21)	<b>2014-450</b>		
(31)	2001 273234, 2001 274368, 2001US 0116550, 2001 926521, 2001 988353		(73)	Ústav organické chemie a biochemie Akademie věd ČR, v.v.i., Praha 6, CZ		
(33)	US, US, WO, US, US			The University of York, Heslington, GB		
(86)	PCT/US2002/006709		(72)	Jiráček Jiří Dr., CSc., Světlá nad Sázavou, CZ Žáková Lenka Dr., Ph.D., Praha 4, CZ Vaněk Václav Mgr., Ph.D., Praha 4, CZ Veverka Václav Dr., Ph.D., Praha 7, CZ Brzozowski Andrzej Marek Dr., Ph.D., York, GB		
(87)	WO 2002/069718		(54)	<b>Derivat inzulinu s cyklickou strukturou v C-konci B-řetězce</b>		
(22)	01.03.2002		(22)	30.06.2014		
(74)	Čermák a spol., JUDr. Karel Čermák jr., Ph.D., LL.M., Národní 32, Praha 1, 11000		(74)	RNDr. Ladislava Součková CSc., Flemingovo nám. 542/2, Praha 6, 16610		
(51)	<i>C04B 14/48</i>	(2006.01)	(51)	<i>C09K 11/77</i>	(2006.01)	
	<i>C04B 18/14</i>	(2006.01)		<i>C09K 11/80</i>	(2006.01)	
	<i>C04B 28/26</i>	(2006.01)		<i>C30B 29/24</i>	(2006.01)	
(11)	308390			<i>C30B 29/28</i>	(2006.01)	
(40)	15.07.2020			<i>H01L 27/14</i>	(2006.01)	
(21)	<b>2019-602</b>		(11)	308384		
(73)	Unipetrol výzkumně vzdělávací centrum, a.s., Ústí nad Labem, Ústí nad Labem-centrum, CZ		(40)	19.06.2019		
(72)	Hájková Pavlína Ing., Ph.D., Liberec, Liberec XIV-Ruprechtice, CZ Haincová Eliška Mgr., Roudnice nad Labem, CZ		(21)	<b>2017-764</b>		
(54)	<b>Kompozit s velkou akumulací tepla</b>		(73)	CRYTUR, spol. s r.o., Turnov, CZ		
(22)	23.09.2019		(72)	Kubát Jan Ing. RNDr., Ph.D., Žďár, CZ Houžvička Jindřich Dr., Turnov, CZ Preclíková Jana RNDr., Ph.D., Turnov, CZ		
(74)	Mgr. Ing. Stanislav Babický Ph.D., Žatecká 2470/13, Most, 434 01		(54)	<b>Zdroj nekoherentního záření</b>		
			(22)	29.11.2017		
			(74)	PatentCentrum Sedlák & Partners s.r.o., Okružní 2824, České Budějovice, České Budějovice 3, 37001		
(51)	<i>C07D 307/80</i>	(2006.01)	(51)	<i>C12Q 1/68</i>	(2018.01)	
	<i>C07C 7/10</i>	(2006.01)		<i>C12Q 1/6876</i>	(2018.01)	
	<i>C07C 7/12</i>	(2006.01)		<i>C12Q 1/6823</i>	(2018.01)	
(11)	308386			<i>C12N 15/11</i>	(2006.01)	
(40)	15.07.2020			<i>G01N 21/64</i>	(2006.01)	
(21)	<b>2019-36</b>		(11)	308387		
(73)	Ústav výzkumu globální změny AV ČR, v. v. i., Brno, Staré Brno, CZ MikroChem LKT spol. s r.o., Třeboň, CZ Mendelova univerzita v Brně, Brno, CZ		(40)	15.07.2020		
(72)	Tríska Jan prof. Ing., CSc., České Budějovice, České Budějovice 2, CZ Mareš Jan Ing., Nová Ves, CZ Balík Josef doc. Ing., Ph.D., Lednice, CZ Híc Pavel Ing., Ph.D., 935 04 Devičany, SK Vrchotová Naděžda RNDr., České Budějovice, České Budějovice 2, CZ		(21)	<b>2019-41</b>		
			(73)	Univerzita Palackého v Olomouci, Olomouc, CZ		
			(72)	Koberna Karel RNDr., CSc., Olomouc, CZ Ligasová Anna RNDr., Ph.D., Olomouc, CZ		
			(54)	<b>Způsob stanovení aktivity enzymu způsobujícího degradaci DNA</b>		

(22) 28.01.2019

(51) **C12Q 1/6806** (2018.01)  
**C12Q 1/68** (2018.01)

(11) 308385

(40) 15.07.2020

(21) **2018-610**

(73) Univerzita Palackého v Olomouci, Olomouc, CZ

(72) Koberna Karel RNDr., CSc., Olomouc, CZ

Ligasová Anna RNDr., Ph.D., Olomouc, CZ

(54) **Způsob selektivního odstranění barviv DNA a jeho použití**

(22) 07.11.2018

(51) **F16B 13/14** (2006.01)

**E04B 1/48** (2006.01)

**F16B 13/00** (2006.01)

(11) 308391

(40) 31.10.2012

(21) **2011-224**

(73) ECORAW.RDP s.r.o., Rožnov pod Radhoštěm, CZ

(72) Míček Ivan Ing., 03601 Martin, SK

(54) **Kotva pro tepelně izolační stavební systémy a způsob jejího ukotvení v tepelně izolačních stavebních systémech**

(22) 18.04.2011

(74) Ing. Marie Smrčková, patentový zástupce, Velflíkova 10, Praha 6, 16000

(51) **G01N 21/55** (2014.01)

**G01N 15/08** (2006.01)

(11) 308388

(40) 15.07.2020

(21) **2019-301**

(73) Vysoká škola báňská - Technická univerzita Ostrava, Ostrava, Poruba, CZ

(72) Vráblová Martina Mgr., Ph.D., Bohuslavice, CZ

Koutník Ivan Mgr., Ph.D., Vřesina, CZ

(54) **Zařízení pro měření propustnosti membrán a způsob provádění tohoto měření**

(22) 15.05.2019

(74) Ing. Petr Soukup, tř. Svobody 43/39, Olomouc, 77900

### Seznam majitelů udělených patentů

(73)	(11)	(51)		(73)	(11)	(51)	
CRYTUR, spol. s r.o., Turnov, CZ	308384	<b>C 09 K 11/77</b>	(2006.01)	Univerzita Palackého v Olomouci, Olomouc, CZ	308385	<b>C 12 Q 1/6806</b>	(2018.01)
ECORAW.RDP s.r.o., Rožnov pod Radhoštěm, CZ	308391	<b>F 16 B 13/14</b>	(2006.01)	Univerzita Palackého v Olomouci, Olomouc, CZ	308387	<b>C 12 Q 1/68</b>	(2018.01)
Mendelova univerzita v Brně, Brno, CZ	308386	<b>C 07 D 307/80</b>	(2006.01)	Ústav organické chemie a biochemie Akademie věd ČR, v.v.i., Praha 6, CZ	308383	<b>C 07 K 14/62</b>	(2006.01)
MikroChem LKT spol. s r.o., Třeboň, CZ	308386	<b>C 07 D 307/80</b>	(2006.01)	Ústav výzkumu globální změny AV ČR, v. v. i., Brno, Staré Brno, CZ	308386	<b>C 07 D 307/80</b>	(2006.01)
MONSANTO TECHNOLOGY LLC, St. Louis, MO, US	308382	<b>A 01 N 57/20</b>	(2006.01)	Vysoká škola báňská - Technická univerzita Ostrava, Ostrava, Poruba, CZ	308388	<b>G 01 N 21/55</b>	(2014.01)
The University of York, Heslington, GB	308383	<b>C 07 K 14/62</b>	(2006.01)				
Unipetrol výzkumně vzdělávací centrum, a.s., Ústí nad Labem, Ústí nad Labem-centrum, CZ	308390	<b>C 04 B 14/48</b>	(2006.01)				

## Udělené evropské patenty

Evropský patentový úřad udělil následující evropské patenty s účinkem pro Českou republiku. Tyto patenty mohou být zrušeny nebo zachovány v pozměněném znění Evropským patentovým úřadem v řízení o odporu. K tomu, aby nabyl evropský patent účinnosti na území České republiky, je třeba, aby byl Úřadu předložen ve stanovené lhůtě překlad patentového spisu do českého jazyka (§ 35c odst. 2 až 4 zákona č. 527/1990 Sb., v platném znění).

(97) EP 1487333	(47) 01.07.2020	(97) EP 2294776	(47) 01.07.2020	(97) EP 2493163	(47) 01.07.2020	(97) EP 2621975	(47) 01.07.2020
(97) EP 1512542	(47) 01.07.2020	(97) EP 2296111	(47) 01.07.2020	(97) EP 2494033	(47) 01.07.2020	(97) EP 2622284	(47) 01.07.2020
(97) EP 1551566	(47) 01.07.2020	(97) EP 2310134	(47) 01.07.2020	(97) EP 2494438	(47) 01.07.2020	(97) EP 2623630	(47) 01.07.2020
(97) EP 1612730	(47) 01.07.2020	(97) EP 2315271	(47) 01.07.2020	(97) EP 2495398	(47) 01.07.2020	(97) EP 2629680	(47) 01.07.2020
(97) EP 1631815	(47) 01.07.2020	(97) EP 2315730	(47) 01.07.2020	(97) EP 2503799	(47) 01.07.2020	(97) EP 2629854	(47) 01.07.2020
(97) EP 1634196	(47) 01.07.2020	(97) EP 2318938	(47) 01.07.2020	(97) EP 2504149	(47) 01.07.2020	(97) EP 2630094	(47) 01.07.2020
(97) EP 1664725	(47) 01.07.2020	(97) EP 2320972	(47) 01.07.2020	(97) EP 2504510	(47) 01.07.2020	(97) EP 2630146	(47) 01.07.2020
(97) EP 1665358	(47) 01.07.2020	(97) EP 2323747	(47) 01.07.2020	(97) EP 2506837	(47) 01.07.2020	(97) EP 2631655	(47) 01.07.2020
(97) EP 1666726	(47) 01.07.2020	(97) EP 2324922	(47) 01.07.2020	(97) EP 2509539	(47) 01.07.2020	(97) EP 2632394	(47) 01.07.2020
(97) EP 1712036	(47) 01.07.2020	(97) EP 2324923	(47) 01.07.2020	(97) EP 2515791	(47) 01.07.2020	(97) EP 2634657	(47) 01.07.2020
(97) EP 1714117	(47) 01.07.2020	(97) EP 2328364	(47) 01.07.2020	(97) EP 2523076	(47) 01.07.2020	(97) EP 2636598	(47) 01.07.2020
(97) EP 1737347	(47) 01.07.2020	(97) EP 2332171	(47) 01.07.2020	(97) EP 2523129	(47) 01.07.2020	(97) EP 2636878	(47) 01.07.2020
(97) EP 1772252	(47) 01.07.2020	(97) EP 2332176	(47) 01.07.2020	(97) EP 2523570	(47) 01.07.2020	(97) EP 2636949	(47) 01.07.2020
(97) EP 1794991	(47) 01.07.2020	(97) EP 2335435	(47) 01.07.2020	(97) EP 2524670	(47) 01.07.2020	(97) EP 2637825	(47) 01.07.2020
(97) EP 1816690	(47) 01.07.2020	(97) EP 2348898	(47) 01.07.2020	(97) EP 2527019	(47) 01.07.2020	(97) EP 2637861	(47) 01.07.2020
(97) EP 1818807	(47) 01.07.2020	(97) EP 2349662	(47) 01.07.2020	(97) EP 2527374	(47) 01.07.2020	(97) EP 2638766	(47) 01.07.2020
(97) EP 1837640	(47) 01.07.2020	(97) EP 2355330	(47) 01.07.2020	(97) EP 2527599	(47) 01.07.2020	(97) EP 2640272	(47) 01.07.2020
(97) EP 1842302	(47) 01.07.2020	(97) EP 2356060	(47) 01.07.2020	(97) EP 2527942	(47) 01.07.2020	(97) EP 2643697	(47) 01.07.2020
(97) EP 1844342	(47) 01.07.2020	(97) EP 2361891	(47) 01.07.2020	(97) EP 2532842	(47) 01.07.2020	(97) EP 2644105	(47) 01.07.2020
(97) EP 1896099	(47) 01.07.2020	(97) EP 2369118	(47) 01.07.2020	(97) EP 2540600	(47) 01.07.2020	(97) EP 2646731	(47) 01.07.2020
(97) EP 1901620	(47) 01.07.2020	(97) EP 2371290	(47) 01.07.2020	(97) EP 2544751	(47) 01.07.2020	(97) EP 2649549	(47) 01.07.2020
(97) EP 1934926	(47) 01.07.2020	(97) EP 2371362	(47) 01.07.2020	(97) EP 2545075	(47) 01.07.2020	(97) EP 2652014	(47) 01.07.2020
(97) EP 1971810	(47) 01.07.2020	(97) EP 2372958	(47) 01.07.2020	(97) EP 2546947	(47) 01.07.2020	(97) EP 2654560	(47) 01.07.2020
(97) EP 1978743	(47) 01.07.2020	(97) EP 2380995	(47) 01.07.2020	(97) EP 2549313	(47) 01.07.2020	(97) EP 2654736	(47) 01.07.2020
(97) EP 1992684	(47) 01.07.2020	(97) EP 2386679	(47) 01.07.2020	(97) EP 2550805	(47) 01.07.2020	(97) EP 2657077	(47) 01.07.2020
(97) EP 2008252	(47) 01.07.2020	(97) EP 2387545	(47) 01.07.2020	(97) EP 2552302	(47) 01.07.2020	(97) EP 2658551	(47) 01.07.2020
(97) EP 2019702	(47) 01.07.2020	(97) EP 2389280	(47) 01.07.2020	(97) EP 2553974	(47) 01.07.2020	(97) EP 2660349	(47) 01.07.2020
(97) EP 2024716	(47) 01.07.2020	(97) EP 2392959	(47) 01.07.2020	(97) EP 2556478	(47) 01.07.2020	(97) EP 2660967	(47) 01.07.2020
(97) EP 2062016	(47) 01.07.2020	(97) EP 2397700	(47) 01.07.2020	(97) EP 2557646	(47) 01.07.2020	(97) EP 2661906	(47) 01.07.2020
(97) EP 2078333	(47) 01.07.2020	(97) EP 2399002	(47) 01.07.2020	(97) EP 2559935	(47) 01.07.2020	(97) EP 2662533	(47) 01.07.2020
(97) EP 2089543	(47) 01.07.2020	(97) EP 2401537	(47) 01.07.2020	(97) EP 2561346	(47) 01.07.2020	(97) EP 2662761	(47) 01.07.2020
(97) EP 2103680	(47) 01.07.2020	(97) EP 2404613	(47) 01.07.2020	(97) EP 2563246	(47) 01.07.2020	(97) EP 2662805	(47) 01.07.2020
(97) EP 2111374	(47) 01.07.2020	(97) EP 2406067	(47) 01.07.2020	(97) EP 2563295	(47) 01.07.2020	(97) EP 2662968	(47) 01.07.2020
(97) EP 2114129	(47) 01.07.2020	(97) EP 2408080	(47) 01.07.2020	(97) EP 2564429	(47) 01.07.2020	(97) EP 2663604	(47) 01.07.2020
(97) EP 2114604	(47) 01.07.2020	(97) EP 2408274	(47) 01.07.2020	(97) EP 2565697	(47) 01.07.2020	(97) EP 2665416	(47) 01.07.2020
(97) EP 2117188	(47) 01.07.2020	(97) EP 2412114	(47) 01.07.2020	(97) EP 2567161	(47) 01.07.2020	(97) EP 2666226	(47) 01.07.2020
(97) EP 2124425	(47) 01.07.2020	(97) EP 2414955	(47) 01.07.2020	(97) EP 2567496	(47) 01.07.2020	(97) EP 2666315	(47) 01.07.2020
(97) EP 2129644	(47) 01.07.2020	(97) EP 2419987	(47) 01.07.2020	(97) EP 2568336	(47) 01.07.2020	(97) EP 2666967	(47) 01.07.2020
(97) EP 2134904	(47) 01.07.2020	(97) EP 2422357	(47) 01.07.2020	(97) EP 2568660	(47) 01.07.2020	(97) EP 2669017	(47) 01.07.2020
(97) EP 2142440	(47) 01.07.2020	(97) EP 2424101	(47) 01.07.2020	(97) EP 2570633	(47) 01.07.2020	(97) EP 2670031	(47) 01.07.2020
(97) EP 2143082	(47) 01.07.2020	(97) EP 2430399	(47) 01.07.2020	(97) EP 2571565	(47) 01.07.2020	(97) EP 2670705	(47) 01.07.2020
(97) EP 2150978	(47) 01.07.2020	(97) EP 2430485	(47) 01.07.2020	(97) EP 2572854	(47) 01.07.2020	(97) EP 2672481	(47) 01.07.2020
(97) EP 2150996	(47) 01.07.2020	(97) EP 2431831	(47) 01.07.2020	(97) EP 2577363	(47) 01.07.2020	(97) EP 2674093	(47) 01.07.2020
(97) EP 2168397	(47) 01.07.2020	(97) EP 2434160	(47) 01.07.2020	(97) EP 2578611	(47) 01.07.2020	(97) EP 2675465	(47) 01.07.2020
(97) EP 2168786	(47) 01.07.2020	(97) EP 2435116	(47) 01.07.2020	(97) EP 2578825	(47) 01.07.2020	(97) EP 2675548	(47) 01.07.2020
(97) EP 2174498	(47) 01.07.2020	(97) EP 2438257	(47) 01.07.2020	(97) EP 2583813	(47) 01.07.2020	(97) EP 2675760	(47) 01.07.2020
(97) EP 2178627	(47) 01.07.2020	(97) EP 2439500	(47) 01.07.2020	(97) EP 2586382	(47) 01.07.2020	(97) EP 2675993	(47) 01.07.2020
(97) EP 2179006	(47) 01.07.2020	(97) EP 2441056	(47) 01.07.2020	(97) EP 2596253	(47) 01.07.2020	(97) EP 2677375	(47) 01.07.2020
(97) EP 2211663	(47) 01.07.2020	(97) EP 2444701	(47) 01.07.2020	(97) EP 2596708	(47) 01.07.2020	(97) EP 2678847	(47) 01.07.2020
(97) EP 2213969	(47) 01.07.2020	(97) EP 2447794	(47) 01.07.2020	(97) EP 2597012	(47) 01.07.2020	(97) EP 2681829	(47) 01.07.2020
(97) EP 2220524	(47) 01.07.2020	(97) EP 2450780	(47) 01.07.2020	(97) EP 2598293	(47) 01.07.2020	(97) EP 2681973	(47) 01.07.2020
(97) EP 2222284	(47) 01.07.2020	(97) EP 2453954	(47) 01.07.2020	(97) EP 2600860	(47) 01.07.2020	(97) EP 2683451	(47) 01.07.2020
(97) EP 2229360	(47) 01.07.2020	(97) EP 2456239	(47) 01.07.2020	(97) EP 2602412	(47) 01.07.2020	(97) EP 2686742	(47) 01.07.2020
(97) EP 2231954	(47) 01.07.2020	(97) EP 2456919	(47) 01.07.2020	(97) EP 2603048	(47) 01.07.2020	(97) EP 2689610	(47) 01.07.2020
(97) EP 2238925	(47) 01.07.2020	(97) EP 2457048	(47) 01.07.2020	(97) EP 2603389	(47) 01.07.2020	(97) EP 2690779	(47) 01.07.2020
(97) EP 2238956	(47) 01.07.2020	(97) EP 2457502	(47) 01.07.2020	(97) EP 2603850	(47) 01.07.2020	(97) EP 2691053	(47) 01.07.2020
(97) EP 2246336	(47) 01.07.2020	(97) EP 2458221	(47) 01.07.2020	(97) EP 2603877	(47) 01.07.2020	(97) EP 2693948	(47) 01.07.2020
(97) EP 2247703	(47) 01.07.2020	(97) EP 2459284	(47) 01.07.2020	(97) EP 2607810	(47) 01.07.2020	(97) EP 2696645	(47) 01.07.2020
(97) EP 2249737	(47) 01.07.2020	(97) EP 2461090	(47) 01.07.2020	(97) EP 2610471	(47) 01.07.2020	(97) EP 2700472	(47) 01.07.2020
(97) EP 2251953	(47) 01.07.2020	(97) EP 2464874	(47) 01.07.2020	(97) EP 2613001	(47) 01.07.2020	(97) EP 2701243	(47) 01.07.2020
(97) EP 2259631	(47) 01.07.2020	(97) EP 2478597	(47) 01.07.2020	(97) EP 2613823	(47) 01.07.2020	(97) EP 2701257	(47) 01.07.2020
(97) EP 2263735	(47) 01.07.2020	(97) EP 2479153	(47) 01.07.2020	(97) EP 2613940	(47) 01.07.2020	(97) EP 2701919	(47) 01.07.2020
(97) EP 2269732	(47) 01.07.2020	(97) EP 2479974	(47) 01.07.2020	(97) EP 2614848	(47) 01.07.2020	(97) EP 2703065	(47) 01.07.2020
(97) EP 2276151	(47) 01.07.2020	(97) EP 2480075	(47) 01.07.2020	(97) EP 2616493	(47) 01.07.2020	(97) EP 2703131	(47) 01.07.2020
(97) EP 2279244	(47) 01.07.2020	(97) EP 2481703	(47) 01.07.2020	(97) EP 2617150	(47) 01.07.2020	(97) EP 2703326	(47) 01.07.2020
(97) EP 2282553	(47) 01.07.2020	(97) EP 2486623	(47) 01.07.2020	(97) EP 2620413	(47) 01.07.2020	(97) EP 2704282	(47) 01.07.2020
(97) EP 2286130	(47) 01.07.2020	(97) EP 2488160	(47) 01.07.2020	(97) EP 2620792	(47) 01.07.2020	(97) EP 2704899	(47) 01.07.2020
(97) EP 2291145	(47) 01.07.2020	(97) EP 2492142	(47) 01.07.2020	(97) EP 2621401	(47) 01.07.2020	(97) EP 2706268	(47) 01.07.2020















(97) EP 3516777	(47) 01.07.2020	(97) EP 3532430	(47) 01.07.2020	(97) EP 3552719	(47) 01.07.2020	(97) EP 3576283	(47) 01.07.2020
(97) EP 3517003	(47) 01.07.2020	(97) EP 3533310	(47) 01.07.2020	(97) EP 3552813	(47) 01.07.2020	(97) EP 3576580	(47) 01.07.2020
(97) EP 3518345	(47) 01.07.2020	(97) EP 3534069	(47) 01.07.2020	(97) EP 3553539	(47) 01.07.2020	(97) EP 3578456	(47) 01.07.2020
(97) EP 3518695	(47) 01.07.2020	(97) EP 3535824	(47) 01.07.2020	(97) EP 3554394	(47) 01.07.2020	(97) EP 3579527	(47) 01.07.2020
(97) EP 3518720	(47) 01.07.2020	(97) EP 3536415	(47) 01.07.2020	(97) EP 3554397	(47) 01.07.2020	(97) EP 3579815	(47) 01.07.2020
(97) EP 3520199	(47) 01.07.2020	(97) EP 3536430	(47) 01.07.2020	(97) EP 3555463	(47) 01.07.2020	(97) EP 3580361	(47) 01.07.2020
(97) EP 3521416	(47) 01.07.2020	(97) EP 3537571	(47) 01.07.2020	(97) EP 3556316	(47) 01.07.2020	(97) EP 3580691	(47) 01.07.2020
(97) EP 3521455	(47) 01.07.2020	(97) EP 3538227	(47) 01.07.2020	(97) EP 3556446	(47) 01.07.2020	(97) EP 3580992	(47) 01.07.2020
(97) EP 3521750	(47) 01.07.2020	(97) EP 3538758	(47) 01.07.2020	(97) EP 3557945	(47) 01.07.2020	(97) EP 3583575	(47) 01.07.2020
(97) EP 3522062	(47) 01.07.2020	(97) EP 3539054	(47) 01.07.2020	(97) EP 3557959	(47) 01.07.2020	(97) EP 3585303	(47) 01.07.2020
(97) EP 3522438	(47) 01.07.2020	(97) EP 3539871	(47) 01.07.2020	(97) EP 3558630	(47) 01.07.2020	(97) EP 3585692	(47) 01.07.2020
(97) EP 3522758	(47) 01.07.2020	(97) EP 3540435	(47) 01.07.2020	(97) EP 3560106	(47) 01.07.2020	(97) EP 3586719	(47) 01.07.2020
(97) EP 3523174	(47) 01.07.2020	(97) EP 3541562	(47) 01.07.2020	(97) EP 3561204	(47) 01.07.2020	(97) EP 3590224	(47) 01.07.2020
(97) EP 3523211	(47) 01.07.2020	(97) EP 3541920	(47) 01.07.2020	(97) EP 3561397	(47) 01.07.2020	(97) EP 3594199	(47) 01.07.2020
(97) EP 3523702	(47) 01.07.2020	(97) EP 3541921	(47) 01.07.2020	(97) EP 3562090	(47) 01.07.2020	(97) EP 3595277	(47) 01.07.2020
(97) EP 3524823	(47) 01.07.2020	(97) EP 3541996	(47) 01.07.2020	(97) EP 3562485	(47) 01.07.2020	(97) EP 3599928	(47) 01.07.2020
(97) EP 3524864	(47) 01.07.2020	(97) EP 3544776	(47) 01.07.2020	(97) EP 3564076	(47) 01.07.2020	(97) EP 3607615	(47) 01.07.2020
(97) EP 3525062	(47) 01.07.2020	(97) EP 3544863	(47) 01.07.2020	(97) EP 3564690	(47) 01.07.2020	(97) EP 3609730	(47) 01.07.2020
(97) EP 3525385	(47) 01.07.2020	(97) EP 3545572	(47) 01.07.2020	(97) EP 3564917	(47) 01.07.2020	(97) EP 3610151	(47) 01.07.2020
(97) EP 3525958	(47) 01.07.2020	(97) EP 3545597	(47) 01.07.2020	(97) EP 3565692	(47) 01.07.2020	(97) EP 3612750	(47) 01.07.2020
(97) EP 3527026	(47) 01.07.2020	(97) EP 3547051	(47) 01.07.2020	(97) EP 3566752	(47) 01.07.2020	(97) EP 3617600	(47) 01.07.2020
(97) EP 3528029	(47) 01.07.2020	(97) EP 3549549	(47) 01.07.2020	(97) EP 3569488	(47) 01.07.2020	(97) EP 3619592	(47) 01.07.2020
(97) EP 3529504	(47) 01.07.2020	(97) EP 3549632	(47) 01.07.2020	(97) EP 3570103	(47) 01.07.2020		
(97) EP 3530847	(47) 01.07.2020	(97) EP 3551165	(47) 01.07.2020	(97) EP 3571010	(47) 01.07.2020		
(97) EP 3532308	(47) 01.07.2020	(97) EP 3552436	(47) 01.07.2020	(97) EP 3571365	(47) 01.07.2020		

### Zveřejněné překlady evropských patentových spisů

U následujících udělených evropských patentů s účinky pro Českou republiku byl majitelem předložen překlad patentového spisu do českého jazyka (§ 35c odst. 2 až 4 zákona č. 527/1990 Sb., v platném znění). Údaje jsou řazeny vzestupně podle čísel evropských patentů.

(97) EP 1749571		(72) BENJELLOUN MLAYAH, Bouchra, F-31450 Pompertuzat, FR
(47) 01.04.2020		DELMAS, Michel, F-31320 Auzeville-Tolosane, FR
(97) 07.02.2007		LEVASSEUR, Gérard, F-44230 Saint-Sébastien-sur-Loire, FR
(51) B01J 20/04	(2006.01)	SCHOLASTIQUE, Thierry, F-33680 Lacanau Océan, FR
B01J 20/08	(2006.01)	(54) Způsob předběžného zpracování výchozího rostlinného materiálu pro
B01J 20/28	(2006.01)	výrobu bioethanolu a/nebo cukru ze sacharidových a lignocelulózických
B01J 20/30	(2006.01)	zdrojů.
B01J 20/34	(2006.01)	(32) 0854121
B01D 53/02	(2006.01)	(31) 23.06.2008
B01D 53/04	(2006.01)	(33) FR
B01D 53/047	(2006.01)	(86) PCT/EP2009/056806
B01D 53/28	(2006.01)	(87) WO 2010/006840
(96) 19.07.2006		(74) Všeťečka Zelený Švorčík a partneři, advokátní a patentová kancelář, JUDr.
(96) 06015077.8		Michal Havlík, Hálkova 1406/2, Praha 2, Nové Město, 12000
(73) Air Products and Chemicals, Inc., Allentown, PA 18195-1501, US		
(72) PRICHETT, Derek Alan, Twinsburg, OH 44087, US		(97) EP 2306879
MEIKLE, Roy Adolph, Kingston, Ontario K7M 7C3, CA		(47) 27.05.2020
GOLDEN, Timothy Christopher, Allentown, PA 18104, US		(97) 30.12.2009
KALBASSI, Mohammad Ali, Weybridge, Surrey KT13 8SP, GB		(51) A47L 15/00
TAYLOR, Fred William, Coplay, PA 18037, US		(2006.01)
RAISWELL, Christopher James, Crewe, Cheshire CW2 8JQ, GB		A47L 15/42
MOGAN, Jon Louis, Kemptville, Ontario K0G 1J0, CA		(2006.01)
(54) Spoluvořené bazicky ošetřené oxidy hliníte pro odstranění vody a		(96) 26.06.2009
CO2		(96) 09769346.9
(32) 190547		(73) BSH Hausgeräte GmbH, 81739 München, DE
(31) 27.07.2005		(72) HEISELE, Bernd, 89567 Sontheim, DE
(33) US		RIEGER, Roland, 73492 Rainau, DE
(74) Kania, Sedlák, Smola, s.r.o., Mendlovo náměstí 907/1a, Brno, Staré Brno,		ROSENBAUER, Michael, 86756 Reimlingen, DE
60300		(54) Způsob k provozování domácího spotřebiče využívajícího vodu
		(32) 102008030538
		(31) 27.06.2008
		(33) DE
(97) EP 2294228		(86) PCT/EP2009/058023
(47) 12.02.2020		(87) WO 2009/156498
(97) 21.01.2010		(74) PatentEnter s.r.o., Koliště 1965/13a, Brno, Černá Pole, 60200
(51) C13B 10/08	(2011.01)	
C13B 10/02	(2011.01)	(97) EP 2395840
C13K 1/02	(2006.01)	(47) 15.04.2020
C12P 7/10	(2006.01)	(97) 19.08.2010
D21C 3/20	(2006.01)	(51) A01N 43/60
D21C 3/22	(2006.01)	(2006.01)
D21C 3/04	(2006.01)	A61K 31/495
(96) 03.06.2009		(2006.01)
(96) 09779622.1		A61K 9/20
(73) Compagnie Industrielle De La Matière Vegetale CIMV, 92300 Levallois		(2006.01)
Perret, FR		A61K 9/28
		(2006.01)
		A61K 9/24
		(2006.01)
		(96) 12.02.2010
		(96) 10741758.6

- (73) Romark Laboratories, L.C., Tampa, FL 33607, US  
(72) ROSSIGNOL, Jean-Francois, St. Petersburg, FL 33710, US  
AYERS, Marc, Tampa FL 33629, US
- (54) **Řízené uvolňování farmaceutických formulací nitazoxanidu**  
(32) 202285 P  
(31) 13.02.2009  
(33) US  
(86) PCT/US2010/024000  
(87) WO 2010/093854  
(74) PATENTSERVIS Praha a.s., Na Podkovce 281/10, Praha 4, Podolí, 14700
- 
- (97) **EP 2525760**  
(47) 11.03.2020  
(97) 28.07.2011  
(51) **A61H 1/00** (2006.01)  
**A61H 1/02** (2006.01)  
**A61H 15/00** (2006.01)  
**A61H 23/02** (2006.01)  
**A61H 39/04** (2006.01)  
**B62J 1/00** (2006.01)  
(96) 22.01.2010  
(96) 10706374.5  
(73) Gondola Medical Technologies SA, 1066 Epalinges, CH  
(72) TASSIN, Stefano, 20030 Seveso, IT  
(54) **Přístroj pro redukci příznaků neurodegenerativních chorob**  
(86) PCT/IB2010/050279  
(87) WO 2011/089475  
(74) PATENTSERVIS Praha a.s., Na Podkovce 281/10, Praha 4, Podolí, 14700
- 
- (97) **EP 2532196**  
(47) 10.06.2020  
(97) 11.08.2011  
(51) **H04W 52/36** (2009.01)  
**H04B 7/26** (2006.01)  
**H04W 52/14** (2009.01)  
**H04W 52/24** (2009.01)  
**H04W 52/52** (2009.01)  
(96) 01.02.2011  
(96) 11740042.4  
(73) Microsoft Technology Licensing LLC, Redmond, Washington 98052-6399, US  
(72) KIM, Eun Sun, Anyang-si Gyeonggi-do 431-749, KR  
SEOK, Yong Ho, Anyang-si Gyeonggi-do 431-749, KR  
(54) **Způsob a přístroj řízení výkonu vysílání v bezdrátové místní síti**  
(32) 20100104910, 20100066804, 321508 P, 300805 P  
(31) 26.10.2010, 12.07.2010, 07.04.2010, 02.02.2010  
(33) KR, KR, US, US  
(86) PCT/KR2011/000750  
(87) WO 2011/096746  
(74) Baker & McKenzie s.r.o., advokátní kancelář, JUDr. Jiří Čermák, Klimentůvská 46/1216, Praha 1, 11002
- 
- (97) **EP 2615069**  
(47) 13.05.2020  
(97) 17.07.2013  
(51) **C03B 9/40** (2006.01)  
(96) 08.01.2013  
(96) 13150535.6  
(73) Emhart Glass S.A., 6330 Cham, CH  
(72) Miller, Lancelot Hudson, 6330 Cham, CH  
Bergsten, Sten, 856 51 Sundsvall, SE  
Stenholm, Arne, 857 52 Sundsvall, SE  
Di Nitto, Eliseo Angelo, 17011 Albisola Superiore SV, IT  
Akerberg, Nils-Goran, 855 90 Sundsvall, SE  
(54) **P-spínacím pilotem řízený systém, způsob a ovladač pro přívod vzduchu pro stroj s individuálními sekcemi**  
(32) 201261586892 P, 201213713229  
(31) 16.01.2012, 13.12.2012  
(33) US, US  
(74) Hák Janeček & Švestka, Patentová a známková kancelář, RNDr. Roman Hák, U průhonu 827/5, Praha 7, Holešovice, 17000
- 
- (97) **EP 2627775**  
(47) 12.02.2020  
(97) 19.04.2012  
(51) **C12P 7/10** (2006.01)
- C13K 1/02** (2006.01)  
(96) 05.10.2011  
(96) 11764221.5  
(73) Compagnie Industrielle De La Matiere Vegetale CIMV, 92300 Levallois Perret, FR  
(72) DELMAS, Michel, F-31320 Auzeville-tolosane, FR  
BENJELLOUN MLAYAH, Bouchra, F-31450 Pompertuzat, FR  
(54) **Způsob pro produkci bioethanolu enzymatickou hydrolyzou celulózy**  
(32) 1058327  
(31) 13.10.2010  
(33) FR  
(86) PCT/EP2011/067391  
(87) WO 2012/049054  
(74) Všeťečka Zelený Švorčík a partneři, advokátní a patentová kancelář, JUDr. Michal Havlík, Hájkova 1406/2, Praha 2, Nové Město, 12000
- 
- (97) **EP 2734307**  
(47) 25.03.2020  
(97) 24.01.2013  
(51) **B03C 1/01** (2006.01)  
**G01N 33/49** (2006.01)  
**G01N 33/53** (2006.01)  
**G01N 33/58** (2006.01)  
**B03C 1/28** (2006.01)  
**G01N 33/574** (2006.01)  
(96) 20.07.2012  
(96) 12740854.0  
(73) Menarini Silicon Biosystems S.p.A., 40013 Castel Maggiore (BO), IT  
(72) GROSS, Steven, Ambler, PA 19002, US  
CONNELLY, Mark, Carle, Doylestown, PA 18902, US  
RAO, Galla, Chandra, Princeton Junction, NJ 08550, US  
MATA, Marielena, Philadelphia, PA 19143, US  
MORANO, Carrie, Huntingdon Valley, PA 19006, US  
(54) **Test pro zachycení a detekci cirkulujících buněk mnohočetného myelomu z krve**  
(32) 201161510170 P  
(31) 21.07.2011  
(33) US  
(86) PCT/US2012/047747  
(87) WO 2013/013222  
(74) Všeťečka Zelený Švorčík a partneři, advokátní a patentová kancelář, JUDr. Michal Havlík, Hájkova 1406/2, Praha 2, Nové Město, 12000
- 
- (97) **EP 2746128**  
(47) 11.03.2020  
(97) 25.06.2014  
(51) **B61D 17/04** (2006.01)  
(96) 05.12.2013  
(96) 13195840.7  
(73) Siemens Mobility GmbH, 81739 München, DE  
(72) Baumann, Stefan, 86609 Donauwörth, DE  
Bohrer, Markus, 90461 Nürnberg, DE  
(54) **Vozová skříň kolejového vozidla s podélným nosníkem zahrnující spojovací plech se zakřivením**  
(32) 102012223821  
(31) 19.12.2012  
(33) DE  
(74) Čermák a spol., JUDr. Karel Čermák Ph.D., LL.M., Elišky Peškové 735/15, Praha 5, Smíchov, 15000
- 
- (97) **EP 2768780**  
(47) 15.04.2020  
(97) 25.04.2013  
(51) **C03B 23/03** (2006.01)  
(96) 05.10.2012  
(96) 12841047.9  
(73) Glasstech, Inc., Perrysburg, Ohio 43551, US  
(72) NITSCHKE, David B., Perrysburg, Ohio 43551, US  
NITSCHKE, Dean M., Maumee, Ohio 43537, US  
LECHNER, Daniel P., Rossford, Ohio 43460, US  
(54) **Způsob a zařízení pro polohování skleněných tabulí pro tvarování**  
(32) 201113274827  
(31) 17.10.2011  
(33) US

- (86) PCT/US2012/058844  
(87) WO 2013/059000  
(74) ŽOVICOVÁ & ŽOVIC IP, s.r.o., Záhradnícka 36, Bratislava, 82108
- 
- (97) **EP 2807323**  
(47) 13.05.2020  
(97) 02.10.2014  
(51) **C02F 1/68** (2006.01)  
**C02F 1/50** (2006.01)  
**C11D 1/29** (2006.01)  
**C11D 1/62** (2006.01)  
**C11D 1/72** (2006.01)  
**C11D 3/48** (2006.01)  
**C11D 11/00** (2006.01)  
**A01N 37/36** (2006.01)  
**B08B 9/08** (2006.01)  
**C11D 3/20** (2006.01)  
C02F 1/00 (2006.01)  
C11D 17/00 (2006.01)  
C02F 103/02 (2006.01)  
B08B 3/04 (2006.01)  
B08B 9/00 (2006.01)  
C02F 1/76 (2006.01)  
C02F 101/30 (2006.01)  
(96) 18.01.2013  
(96) 13874217.6  
(73) NCH Corporation, Irving, Texas 75062, US  
(72) DENVIR, Adrian, J., Richardson, TX 75080, US  
VELA, David, F., Irving, TX 75039, US  
BURTON, Christina, Bedford, TX 76021, US  
COPELAND, Katrell, D., McKinney, TX 75070, US  
BOYETTE, Scott, M., Irving, TX 75063, US  
PEARCE, Robert, C., III, Arlington, TX 76001, US  
(54) **Kompozice a způsob pro ošetření vodních systémů**  
(32) 201261587966 P  
(31) 18.01.2012  
(33) US  
(86) PCT/IB2013/000439  
(87) WO 2014/155147  
(74) Čermák a spol., JUDr. Karel Čermák Ph.D., LL.M., Elišky Peškové 735/15, Praha 5, Smíchov, 15000
- 
- (97) **EP 2878297**  
(47) 25.03.2020  
(97) 03.06.2015  
(51) **A61K 31/404** (2006.01)  
**A61K 31/44** (2006.01)  
**A61K 31/445** (2006.01)  
**A61K 31/495** (2006.01)  
**A61P 11/00** (2006.01)  
**A61P 17/00** (2006.01)  
**A61P 17/02** (2006.01)  
**A61P 43/00** (2006.01)  
**C07D 401/12** (2006.01)  
**A61K 31/4178** (2006.01)  
**C07D 403/12** (2006.01)  
**A61K 45/06** (2006.01)  
**A61K 31/5377** (2006.01)  
**A61K 31/454** (2006.01)  
**A61K 31/496** (2006.01)  
**A61K 31/4045** (2006.01)  
**A61K 31/551** (2006.01)  
**C07D 209/34** (2006.01)  
**C07D 295/155** (2006.01)  
**C07D 295/215** (2006.01)  
(96) 21.12.2005  
(96) 14190398.9  
(73) Boehringer Ingelheim International GmbH, 55216 Ingelheim am Rhein, DE  
(72) Park, John, 55216 INGELHEIM AM RHEIN, DE  
Heckel, Armin, 55216 INGELHEIM AM RHEIN, DE  
Grauert, Matthias, 55216 INGELHEIM AM RHEIN, DE  
Dahmann, Georg, 55216 INGELHEIM AM RHEIN, DE  
Brandl, Trixi, 4123 Allschwil, CH  
Chaudhary, Nveed, 2000 Neuchatel, CH  
Roth, Gerald, 55216 INGELHEIM AM RHEIN, DE
- 
- (54) **Léčiva pro léčení nebo prevenci fibrotických onemocnění**  
(32) 04030770  
(31) 24.12.2004  
(33) EP  
(74) KOREJZOVA LEGAL v.o.s., JUDr. Petra Sauvage de Brantes, Korunní 810/104, Praha 10, Vinohrady, 10100
- 
- (97) **EP 2883774**  
(47) 04.03.2020  
(97) 17.06.2015  
(51) **B61C 9/44** (2006.01)  
(96) 11.12.2014  
(96) 14197408.9  
(73) ALSTOM Transport Technologies, 93400 Saint-Ouen, FR  
(72) Rodet, Alain, 71100 Chalon sur Saône, FR  
(54) **Hnaný podvozek kolejového vozidla, ve kterém je motor v podstatě koaxiálně uložen s nápravou**  
(32) 1362429  
(31) 11.12.2013  
(33) FR  
(74) PATENTSERVIS Praha a.s., Na Podkovce 281/10, Praha 4, Podolí, 14700
- 
- (97) **EP 2902386**  
(47) 08.04.2020  
(97) 05.08.2015  
(51) **C07D 263/20** (2006.01)  
(96) 16.10.2003  
(96) 15155714.7  
(73) Symed Labs Limited, Banjara Hills, Hyderabad Telangana 500034, IN  
(72) Krishna Reddy, Pingili, 500034 Telangana, IN  
Mohan Rao, Dodda, 500034 Telangana, IN  
(54) **Krystalická forma linezolidu**  
(74) Traplová Hakr Kubát, advokátní a patentová kancelář, Ing. Eduard Hakr, patentový zástupce, Přístavní 24, Praha 7, 17000
- 
- (97) **EP 2906597**  
(47) 08.04.2020  
(97) 24.04.2014  
(51) **A61P 25/28** (2006.01)  
**C07K 16/18** (2006.01)  
(96) 15.10.2013  
(96) 13805277.4  
(73) Medimmune Limited, Cambridge, Cambridgeshire CB21 6GH, GB  
GROVES, Maria, Cambridge Cambridgeshire CB21 6GH, GB  
(72) GUSTAVSSON, Suzanne, S-14140 Huddinge, SE  
HÖGLUND, Kina, S-171 65 Solna, SE  
LOWNE, David, Cambridge Cambridgeshire CB21 6GH, GB  
LLOYD, Chris, Cambridge Cambridgeshire CB21 6GH, GB  
NICKSON, Adrian, Cambridge Cambridgeshire CB1 2EW, GB  
NIVA, Camilla, S-120 59 Arsta, SE  
SIMON, Sylvia, S-11759 Stockholm, SE  
(54) **Protilátky proti amyloidu beta**  
(32) 201261713996 P  
(31) 15.10.2012  
(33) US  
(86) PCT/EP2013/071567  
(87) WO 2014/060444  
(74) PatentEnter s.r.o., Koliště 1965/13a, Brno, Černá Pole, 60200
- 
- (97) **EP 2916860**  
(47) 11.03.2020  
(97) 15.05.2014  
(51) **A61K 38/22** (2006.01)  
**C07K 14/575** (2006.01)  
**C07K 16/30** (2006.01)  
**A61K 47/64** (2017.01)  
**C07K 14/605** (2006.01)  
(96) 06.11.2013  
(96) 13853226.2  
(73) Hanmi Pharm. Co., Ltd., Hwaseong-si, Gyeonggi-do 445-958, KR  
(72) KIM, Jin Sun, Gyeonggi-do 18469, KR  
KIM, Dae Jin, Hwaseong-si Gyeonggi-do 445-764, KR  
LEE, Sang Hyun, Seoul 133-767, KR  
JUNG, Sung Youb, Gyeonggi-do 18469, KR  
KWON, Se Chang, Seoul 135-506, KR  
(54) **Kompozice pro léčení diabetu obsahující oxyntomodulinový analog**

(32) 20120124724  
(31) 06.11.2012  
(33) KR  
(86) PCT/KR2013/009990  
(87) WO 2014/073845  
(74) PatentEnter s.r.o., Koliště 1965/13a, Brno, Černá Pole, 60200

(97) **EP 2946399**  
(47) 16.10.2019  
(97) 24.07.2014  
(51) **H01J 47/02** (2006.01)  
**G01T 1/185** (2006.01)  
(96) 12.12.2013  
(96) 13815630.2  
(73) General Electric Company, Schenectady, NY 12345, US  
(72) BAUS, Edward, Joseph, Twinsburg, OH 44087, US  
CONSTANT, Joseph, Paul, Twinsburg, OH 44087, US  
(54) **Mechanismus pro odlehčení tlaku obsažený v konstrukci pouzdra**  
(32) 201313743535  
(31) 17.01.2013  
(33) US  
(86) PCT/US2013/074638  
(87) WO 2014/113158  
(74) FISCHER & PARTNER IP s.r.o., Na hrobci 294/5, Praha 2, Nové Město, 12800

(97) **EP 2955142**  
(47) 24.06.2020  
(97) 16.12.2015  
(51) **B65H 59/00** (2006.01)  
(96) 23.04.2015  
(96) 15164865.6  
(73) Rieter CZ s.r.o., 562 01 Ústí nad Orlicí, CZ  
(72) Sloupenský, Jiri, 56201 Usti nad Orlici, CZ  
Moravec, Milan, 56201 Usti nad Orlici, CZ  
Stusak, Miroslav, 56501 Chocen, CZ  
(54) **Způsob činnosti zařízení pro eliminaci smyčky příze při navíjení příze na křížem vinutou cívku na pracovním místě dopřádacího stroje s konstantní rychlostí vyráběné příze a zařízení k jeho provádění**  
(32) 20140399  
(31) 09.06.2014  
(33) CZ  
(74) Ing. Dobroslav Musil, patentová kancelář, Ing. Dobroslav Musil, Zábřdovická 801/11, Brno, Zábřdovice, 61500

(97) **EP 2957418**  
(47) 01.01.2020  
(97) 23.12.2015  
(51) **B29C 65/16** (2006.01)  
**F21S 8/00** (2006.01)  
**B60Q 1/04** (2006.01)  
**F21S 43/19** (2018.01)  
(96) 29.04.2015  
(96) 15165776.4  
(73) Marelli Automotive Lighting Italy S.p.A., 10078 Venaria Reale (TO), IT  
(72) Schiccheri, Nicola, I-10078 Venaria Reale, Torino, IT  
Boero, Cristiano, I-10078 Venaria Reale, Torino, IT  
Ferigo, Domenico, I-10078 Venaria Reale, Torino, IT  
Leone, Fabio, I-10078 Venaria Reale, Torino, IT  
(54) **Zařízení na výrobu automobilových světlometů a metoda simultánního laserového svařování automobilových světlometů**  
(32) PD20140152  
(31) 19.06.2014  
(33) IT  
(74) Všeťečka Zelený Švorčík a partneři, advokátní a patentová kancelář, JUDr. Michal Havlík, Hálkova 1406/2, Praha 2, Nové Město, 12000

(97) **EP 2957639**  
(47) 01.04.2020  
(97) 23.12.2015  
(51) **C12P 7/62** (2006.01)  
**C12M 1/00** (2006.01)  
**C12M 1/34** (2006.01)  
**C12P 7/06** (2006.01)  
**C12P 1/04** (2006.01)  
**C12P 7/08** (2006.01)

**C12P 7/54** (2006.01)  
**C01B 3/38** (2006.01)  
(96) 23.10.2008  
(96) 15180627.0  
(73) Lanzatech New Zealand Limited, Auckland 1052, NZ  
(72) Oakley, Simon, 1061 Auckland, NZ  
Simpson, Sean, 1025 Auckland, NZ  
Forster, Richard, 2679 Pukekohe, NZ  
Cockrem, Michael, Madison, WI Wisconsin 53705-1137, US  
Collet, Christophe, 1071 Auckland, NZ  
(54) **Zlepšené zachytávání uhlíku ve fermentaci**  
(32) 56075707, 983199 P, 983203 P, 987581 P  
(31) 28.10.2007, 28.10.2007, 28.10.2007, 13.11.2007  
(33) NZ, US, US, US  
(74) PatentEnter s.r.o., Koliště 1965/13a, Brno, Černá Pole, 60200

(97) **EP 2994066**  
(47) 25.03.2020  
(97) 13.11.2014  
(51) **A61B 18/12** (2006.01)  
**A61B 18/18** (2006.01)  
(96) 14.04.2014  
(96) 14717848.7  
(73) Creo Medical Limited, Wales, NP16 5UH, GB  
(72) AMOAH, Francis, Chepstow Monmouthshire NP16 5UH, GB  
HANCOCK, Christopher Paul, Chepstow Monmouthshire NP16 5UH, GB  
JARMAN, Martin, Chepstow Monmouthshire NP16 5UH, GB  
DHARMISIRI, Nuwan, Chepstow Monmouthshire NP16 5UH, GB  
(54) **Zařízení pro řízení energie dodávané elektrochirurgickou sondou**  
(32) 201308209  
(31) 08.05.2013  
(33) GB  
(86) PCT/GB2014/051164  
(87) WO 2014/181077  
(74) KOREJZOVA LEGAL v.o.s., JUDr. Petra Sauvage de Brantes, Korunní 810/104, Praha 10, Vinohrady, 10100

(97) **EP 3003780**  
(47) 19.02.2020  
(97) 04.12.2014  
(51) **B60P 3/04** (2006.01)  
**B60P 3/20** (2006.01)  
(96) 27.05.2014  
(96) 14729986.1  
(73) Heering Group B.V., 8171 NV Vaassen, NL  
(72) VAN DER LINDE, Gerrit, NL-8171 NV Vaassen, NL  
(54) **Přepravní systém a způsob přepravy hospodářských zvířat**  
(32) 2010899  
(31) 31.05.2013  
(33) NL  
(86) PCT/NL2014/050336  
(87) WO 2014/193227  
(74) PATENTSERVIS Praha a.s., Na Podkovce 281/10, Praha 4, Podolí, 14700

(97) **EP 3008034**  
(47) 11.03.2020  
(97) 18.12.2014  
(51) **C05B 19/00** (2006.01)  
**A01C 21/00** (2006.01)  
**C05B 1/02** (2006.01)  
**C05B 7/00** (2006.01)  
**C05B 9/00** (2006.01)  
**C05G 5/00** (2020.01)  
**C05G 3/00** (2020.01)  
**C05B 1/04** (2006.01)  
**C05B 3/00** (2006.01)  
(96) 13.06.2014  
(96) 14811297.2  
(73) Ostara Nutrient Recovery Technologies Inc., Vancouver, British Columbia V6E 2R1, CA  
(72) CLARK, Donald R., Lutz, Florida 33559, US  
FROEHLICH, Dan Michael, White Bear Lake, Minnesota 55110, US  
BRITTON, Ahren Thomas, Lithia, Florida 33547, US  
(54) **Kompozice hnojiva s pomalým a rychlým uvolňováním a způsoby pro její výrobu**  
(32) 201361835476 P

(31) 14.06.2013  
(33) US  
(86) PCT/CA2014/050558  
(87) WO 2014/198000  
(74) Rott, Růžička & Guttman a spol., Vyskočilova 1566, Praha 4, Michle, 14000

(97) **EP 3025845**  
(47) 08.04.2020  
(97) 01.06.2016  
(51) **B29C 48/89** (2019.01)  
**B29C 48/25** (2019.01)  
**B29C 48/10** (2019.01)  
B29C 48/27 (2019.01)  
(96) 25.11.2015  
(96) 15003362.9  
(73) HOSOKAWA ALPINE Aktiengesellschaft, 86199 Augsburg, DE  
(72) Bayer, Bernd, 86399 Bobingen, DE  
(54) **Vnitřní chladič věž pro zařízení pro vyfukování fólií**  
(32) 102014017566  
(31) 28.11.2014  
(33) DE  
(74) Rott, Růžička & Guttman a spol., Vyskočilova 1566, Praha 4, Michle, 14000

(97) **EP 3037595**  
(47) 13.05.2020  
(97) 29.06.2016  
(51) **E03D 9/08** (2006.01)  
(96) 20.11.2015  
(96) 15195536.6  
(73) Duravit Aktiengesellschaft, 78132 Hornberg, DE  
(72) MANTEL, Ralf, 77756 Hausach, DE  
SCHNELL, Winfried, 77796 Mühlenbach, DE  
(54) **WC**  
(32) 102014119493  
(31) 23.12.2014  
(33) DE  
(74) Traplová Hakr Kubát, advokátní a patentová kancelář, Ing. Eduard Hakr, patentový zástupce, Přístavní 24, Praha 7, 17000

(97) **EP 3038601**  
(47) 08.04.2020  
(97) 05.03.2015  
(51) **A61K 31/7072** (2006.01)  
**A61K 31/4188** (2006.01)  
**A61K 9/16** (2006.01)  
**A61K 9/20** (2006.01)  
(96) 30.01.2014  
(96) 14704501.7  
(73) Gilead Pharmasset LLC, Foster City, CA 94404, US  
(72) GORMAN, Eric, Foster City, CA 94404, US  
MOGALIAN, Erik, Foster City, CA 94404, US  
OLIYAI, Reza, Foster City, CA 94404, US  
STEFANIDIS, Dimitrios, Foster City, CA 94404, US  
WISER, Lauren, San Francisco CA 94115, US  
ZIA, Vahid, Foster City, CA 94404, US  
(54) **Kombinované formulace dvou antivirových sloučenin**  
(32) 201361870712 P, 201361898690 P, 201361907308 P  
(31) 27.08.2013, 01.11.2013, 21.11.2013  
(33) US, US, US  
(86) PCT/US2014/013930  
(87) WO 2015/030853  
(74) Všetěčka Zelený Švorčík a partneři, advokátní a patentová kancelář, JUDr. Michal Havlík, Hálkova 1406/2, Praha 2, Nové Město, 12000

(97) **EP 3051549**  
(47) 10.06.2020  
(97) 03.08.2016  
(51) **H01H 9/16** (2006.01)  
**H02H 7/26** (2006.01)  
(96) 30.01.2015  
(96) 15153371.8  
(73) ABB Schweiz AG, 5400 Baden, CH  
(72) De Natale, Gabriele Valentino, 20126 Milano, IT  
Mannino, Fabio, 24035 Curno (BG), IT

Ricci, Andrea, 24044 Dalmine (BG), IT  
Crespi, Andrea, 21013 Gallarate (VA), IT  
(54) **Řídicí systém pro elektrické spínací zařízení a související elektrické spínací zařízení**  
(74) Traplová Hakr Kubát, advokátní a patentová kancelář, Ing. Eduard Hakr, patentový zástupce, Přístavní 24, Praha 7, 17000

(97) **EP 3074540**  
(47) 06.05.2020  
(97) 04.06.2015  
(51) **C21B 3/04** (2006.01)  
**C21B 3/06** (2006.01)  
(96) 27.11.2014  
(96) 14803132.1  
(73) Voestalpine Stahl GmbH, 4020 Linz, AT  
(72) PILZ, Karl, 4284 Tragwein, AT  
FRITZ, Bertram, 4052 Ansfelden, AT  
ANTREKOWITSCH, Jürgen, 8700 Leoben, AT  
SCHNEEBERGER, Gerald, 8600 Bruck a. d. Mur, AT  
(54) **Metoda zpracování odsířovací strusky**  
(32) 102013113197  
(31) 28.11.2013  
(33) DE  
(86) PCT/EP2014/075771  
(87) WO 2015/078951  
(74) ŽOVICOVÁ & ŽOVIC IP, s.r.o., Záhradnícka 36, Bratislava, 82108

(97) **EP 3083480**  
(47) 01.04.2020  
(97) 25.06.2015  
(51) **B66B 25/00** (2006.01)  
(96) 14.11.2014  
(96) 14800016.9  
(73) Inventio AG, 6052 Hergiswil, CH  
(72) BLONDIAU, Dirk, A-1190 Wien, AT  
STOIBER, Gerhard, A-2225 Gösting, AT  
STEINDL, Günter, A-1230 Wien, AT  
BURRI, Jürg, CH-5042 Hirschthal, CH  
MATHEISL, Michael, A-2331 Vösendorf, AT  
(54) **Uspořádání monitorovacího senzoru v pohyblivých schodech nebo pohyblivém chodníku**  
(32) 13198751  
(31) 20.12.2013  
(33) EP  
(86) PCT/EP2014/074641  
(87) WO 2015/090764  
(74) Čermák a spol., JUDr. Karel Čermák Ph.D., LL.M., Elišky Peškové 735/15, Praha 5, Smíchov, 15000

(97) **EP 3083523**  
(47) 19.02.2020  
(97) 25.06.2015  
(51) **C04B 35/14** (2006.01)  
**C04B 35/66** (2006.01)  
**F27D 1/16** (2006.01)  
**C04B 35/65** (2006.01)  
**C01B 33/12** (2006.01)  
(96) 10.12.2014  
(96) 14812439.9  
(73) FIB-Services Intellectual S.A., 8399 Windhof, LU  
(72) DI LORETO, Osvaldo, B-7300 Boussu, BE  
TIRLOCQ, Jacques, B-7331 Baudour, BE  
(54) **Kompozice na bázi kyslíčnicku křemičitého a a způsob její přípravy**  
(32) 92339  
(31) 19.12.2013  
(33) LU  
(86) PCT/EP2014/077135  
(87) WO 2015/091129  
(74) PATENTSERVIS Praha a.s., Na Podkovce 281/10, Praha 4, Podolí, 14700

(97) **EP 3086235**  
(47) 01.04.2020  
(97) 26.10.2016  
(51) **G06F 12/14** (2006.01)  
(96) 21.04.2016  
(96) 16166334.9



(73) THALES, 92400 Courbevoie, FR  
(72) Duprez, Adrien, 92622 Gennevilliers Cedex, FR  
Grisal, Olivier, 92622 Gennevilliers Cedex, FR  
Saliba, Eric, 92622 Gennevilliers Cedex, FR  
Delove Alexandre, 92622 Gennevilliers Cedex, FR  
(54) **Způsob systémové kontroly adres paměťových oblastí v rámci přenosu přímým přístupem**  
(32) 1500854  
(31) 22.04.2015  
(33) FR  
(74) A. Holas & partner, Patentová a známková kancelář, Ing. Mgr. Hana Holasová, Křížová 105/4, Brno, Staré Brno, 60300

(97) **EP 3090916**  
(47) 18.03.2020  
(97) 09.11.2016  
(51) **B61D 33/00** (2006.01)  
(96) 02.05.2016  
(96) 16167855.2  
(73) Bombardier Transportation GmbH, 10785 Berlin, DE  
(72) Pramper, Rainer, 1100 Wien, AT  
Strauss, Christian, 1090 Wien, AT  
Nitsche, Gerhart Lukas, 1230 Wien, AT  
Monarth, Andreas, 1090 Wien, AT  
(54) **Sestava obsahující zařízení k sezení, přídržovací prvek pro zařízení k sezení, uspořádání v kolejovém vozidle, metoda pro přeměnu zařízení k sezení ze složené polohy do použitelné polohy a železniční vozidlo s alespoň jednou sestavou.**  
(32) 102015208351  
(31) 06.05.2015  
(33) DE  
(74) Macek and Partners, Mgr. Jiří Macek, Sázavská 751/16, Praha 2, Vinohrady, 12000

(97) **EP 3100001**  
(47) 19.02.2020  
(97) 30.07.2015  
(51) **G01B 11/22** (2006.01)  
**B60C 11/24** (2006.01)  
(96) 27.01.2015  
(96) 15702304.5  
(73) Pre-Chasm Research Limited, Hale, Cheshire WA15 9RG, GB  
(72) RHOADES, Anthony David George, Hale, Cheshire WA15 9RG, GB  
(54) **Metoda a zařízení pro určení hloubky vzorku pneumatiky a/nebo stavu pneumatiky**  
(32) 201401352  
(31) 27.01.2014  
(33) GB  
(86) PCT/GB2015/050176  
(87) WO 2015/110841  
(74) ŽOVICOVÁ & ŽOVIC IP, s.r.o., Záhradnícka 36, Bratislava, 82108

(97) **EP 3111249**  
(47) 01.04.2020  
(97) 03.09.2015  
(51) **G01S 7/48** (2006.01)  
**G01S 7/495** (2006.01)  
**G01S 7/489** (2006.01)  
(96) 28.02.2014  
(96) 14715982.6  
(73) A-ELEKTRONIK d.o.o., 10000 Zagreb, HR  
(72) Borosak, Marko, 10000 Zagreb, HR  
(54) **Laserový transpondérový systém a způsob pro rušení pokročilých lidarů pro měření rychlosti**  
(86) PCT/HR2014/000010  
(87) WO 2015/128682  
(74) Všetěčka Zelený Švorčík a partneři, advokátní a patentová kancelář, JUDr. Michal Havlík, Hálkova 1406/2, Praha 2, Nové Město, 12000

(97) **EP 3118609**  
(47) 13.05.2020  
(97) 18.01.2017  
(51) **G01N 21/90** (2006.01)  
**G01N 21/88** (2006.01)  
(96) 15.07.2016  
(96) 16179818.6

(73) Emhart Glass S.A., 6330 Cham, CH  
(72) HUIBREGTSE, David, Palm Bay, FL 32908, US  
FRENCH, Scott L., Pinellas Park, FL 33782, US  
(54) **Laserový kontrolní detekční přístroj s více vlnovými délkami**  
(32) 201562193863 P, 201615194088  
(31) 17.07.2015, 27.06.2016  
(33) US, US  
(74) Hák Janeček & Švestka, Patentová a známková kancelář, RNDr. Roman Hák, U průhonu 827/5, Praha 7, Holešovice, 17000

(97) **EP 3128838**  
(47) 29.04.2020  
(97) 15.10.2015  
(51) **A01N 37/02** (2006.01)  
**A01N 37/10** (2006.01)  
**A01P 21/00** (2006.01)  
(96) 09.04.2015  
(96) 15722921.2  
(73) AGRA GROUP, a.s., 387 15 Strelske Hostice, CZ  
(72) CIGLER, Petr, 160 00 Praha 6, CZ  
(54) **Rostlinné stimulatory, jejich použití a způsob stimulace rostlin**  
(32) 20140237  
(31) 09.04.2014  
(33) CZ  
(86) PCT/CZ2015/000034  
(87) WO 2015/154732  
(74) HARBER IP s.r.o., Dukelských hrdinů 567/52, Praha 7, Holešovice, 17000

(97) **EP 3134340**  
(47) 29.04.2020  
(97) 29.10.2015  
(51) **B65H 18/10** (2006.01)  
(96) 19.03.2015  
(96) 15715500.3  
(73) VMI Holland B.V., 8161 RK Epe, NL  
(72) KRAMER, Roel, NL-8161 RK Epe, NL  
(54) **Odstraňování fólie a způsob pro odstranění fólie z běhounu pneumatiky**  
(32) 2012668  
(31) 23.04.2014  
(33) NL  
(86) PCT/NL2015/050179  
(87) WO 2015/163756  
(74) PATENTSERVIS Praha a.s., Na Podkovce 281/10, Praha 4, Podolí, 14700

(97) **EP 3134402**  
(47) 06.05.2020  
(97) 29.10.2015  
(51) **C07D 471/04** (2006.01)  
**A61K 31/4188** (2006.01)  
**A61K 31/437** (2006.01)  
**A61P 35/00** (2006.01)  
**A61P 31/00** (2006.01)  
**A61P 37/02** (2006.01)  
(96) 20.04.2015  
(96) 15716824.6  
(73) F. Hoffmann-La Roche AG, 4070 Basel, CH  
(72) HOVES, Sabine, 82392 Habach, DE  
KUHN, Bernd, CH-4153 Reinach BL, CH  
RICKLIN, Fabienne, F-68490 Hombourg, FR  
ROEVER, Stephan, 79594 Inzlingen, DE  
(54) **4-Aminoimidazochinolinové sloučeniny**  
(32) 14165349  
(31) 22.04.2014  
(33) EP  
(86) PCT/EP2015/058465  
(87) WO 2015/162075  
(74) KOREJZOVA LEGAL v.o.s., JUDr. Petra Sauvage de Brantes, Korunní 810/104, Praha 10, Vinohrady, 10100

(97) **EP 3135640**  
(47) 18.03.2020  
(97) 01.03.2017  
(51) **C03B 40/02** (2006.01)  
**C03B 40/027** (2006.01)

(96) **C03B 9/14** (2006.01)  
**C03B 9/193** (2006.01)  
(96) 26.08.2015  
(96) 15182604.7  
(73) Socabelec S.A., 5190 Ham-Sur-Sambre, BE  
(72) VALLI, Raphaël, 6250 Presles, BE  
JONGERT, Dirk, 1730 Asse, BE  
VERI, Marco, 5060 Sambreville, BE  
(54) **Mazání hrubých forem při postupu výroby produktů z dutého skla**  
(74) Všeček Zelený Švorčík a partneři, advokátní a patentová kancelář, JUDr. Michal Havlík, Hálkova 1406/2, Praha 2, Nové Město, 12000

(97) **EP 3135871**  
(47) 24.06.2020  
(97) 01.03.2017  
(51) **F01K 7/38** (2006.01)  
**F01K 17/00** (2006.01)  
(96) 27.08.2015  
(96) 15182658.3  
(73) Doosan Skoda Power S.r.o., 30128 Plzen, CZ  
(72) Kucera, Jiri, 312 00 Plzen, CZ  
Duchek, Karel, deceased, CZ  
Krejčík, Jaroslav, 326 00 Plzen, CZ  
(54) **Protitlaká parní turbína a systém pro kombinovanou výrobu elektrické a tepelné energie**  
(74) Ing. Dobroslav Musil, patentová kancelář, Ing. Dobroslav Musil, Zábřdovická 801/11, Brno, Zábřdovice, 61500

(97) **EP 3143706**  
(47) 29.01.2020  
(97) 19.11.2015  
(51) **H04B 7/185** (2006.01)  
(96) 15.05.2015  
(96) 15793349.0  
(73) Leosat, LLC, Pompano Beach, Florida 33069, US  
(72) ANDERS, Cliff, Pompano Beach, Florida 33069, US  
(54) **Systém a metoda satelitního přenosu dat**  
(32) 201461993758 P  
(31) 15.05.2014  
(33) US  
(86) PCT/US2015/031119  
(87) WO 2015/175958  
(74) ŽOVICOVÁ & ŽOVIC IP, s.r.o., Záhradnícka 36, Bratislava, 82108

(97) **EP 3152033**  
(47) 12.02.2020  
(97) 03.09.2015  
(51) **B29C 64/165** (2017.01)  
**B28B 1/00** (2006.01)  
**B28B 17/00** (2006.01)  
**B33Y 70/00** (2020.01)  
**B33Y 30/00** (2015.01)  
**B33Y 40/00** (2020.01)  
(96) 15.09.2014  
(96) 14790482.5  
(73) "Print Cast" Ltd., 1124 Sofia, BG  
(72) TODOROV, Georgi Dimitrov, 1124 Sofia, BG  
IVANOV, Tsvetozar Tihomirov, 2140 Botevgrad, BG  
(54) **Stroj na výrobu aditiv pro vytváření třírozměrných předmětů z práškového materiálu a pojiva**  
(32) 11171114  
(31) 28.02.2014  
(33) BG  
(86) PCT/BG2014/000034  
(87) WO 2015/127519  
(74) Rott, Růžička & Guttman a spol., Vyskočilova 1566, Praha 4, Michle, 14000

(97) **EP 3159639**  
(47) 25.12.2019  
(97) 26.04.2017  
(51) **F27D 17/00** (2006.01)  
**B01D 46/02** (2006.01)  
**C21B 7/22** (2006.01)  
**B01D 46/00** (2006.01)  
**B01D 46/04** (2006.01)

**C21C 5/40** (2006.01)  
(96) 20.10.2015  
(96) 15190600.5  
(73) Danieli Corus BV, 1951 ME Velsen Noord, NL  
(72) EWALTS, Wouter Bernd, 2151 EV Nieuw Vennepp, NL  
KLUT, Pieter Dirk, 1901 KH Castricum, NL  
(54) **Proces pro čištění plynu z pece**  
(74) Všeček Zelený Švorčík a partneři, advokátní a patentová kancelář, JUDr. Michal Havlík, Hálkova 1406/2, Praha 2, Nové Město, 12000

(97) **EP 3167065**  
(47) 25.03.2020  
(97) 14.01.2016  
(51) **C12N 15/67** (2006.01)  
**C12N 15/70** (2006.01)  
**C12N 15/74** (2006.01)

(96) 09.07.2015  
(96) 15745247.5  
(73) Lupin Limited, Mumbai 400 055, IN  
(72) VARSHNEY, Brajesh, Pune 412115, IN  
SOORAPANENI, Sudheerbabu, Pune 412115, IN  
SALUNKHE, Shardul, Pune 412115, IN  
(54) **Duální cistronický bakteriální expresní systém**  
(32) 2245MU2014  
(31) 09.07.2014  
(33) IN  
(86) PCT/IB2015/055189  
(87) WO 2016/005931  
(74) Rott, Růžička & Guttman a spol., Vyskočilova 1566, Praha 4, Michle, 14000

(97) **EP 3169911**  
(47) 20.11.2019  
(97) 21.01.2016  
(51) **F16D 65/12** (2006.01)  
(96) 17.07.2014  
(96) 14742490.7  
(73) Freni Brembo S.p.A., 24035 Curno (Bergamo), IT  
Fuji Corporation, Morimachi, Shizuoka-ken, JP  
(72) CARMINATI, Fabiano, I-24035 Curno (Bergamo), IT  
YOKOTA, Mitsuhiro, Morimachi Shizuoka-ken, JP  
(54) **Brzdový kotouč a způsob jeho výroby**  
(86) PCT/EP2014/065455  
(87) WO 2016/008535  
(74) ŽOVICOVÁ & ŽOVIC IP, s.r.o., Záhradnícka 36, Bratislava, 82108

(97) **EP 3173960**  
(47) 08.01.2020  
(97) 31.05.2017  
(51) **G16H 40/20** (2018.01)  
(96) 24.11.2016  
(96) 16200575.5  
(73) TeleTracking Technologies, Inc., Pittsburgh, PA 15222, US  
(72) Mancine, Nathan, Pittsburgh PA 15222, US  
Rovnan, John, Pittsburgh PA 15222, US  
(54) **Popisovaná provedení se týkají systémů a metod automatické a centralizované detekce událostí a komunikace v reálném čase**  
(32) 201562259344 P  
(31) 24.11.2015  
(33) US  
(74) ŽOVICOVÁ & ŽOVIC IP, s.r.o., Záhradnícka 36, Bratislava, 82108

(97) **EP 3178524**  
(47) 13.05.2020  
(97) 14.06.2017  
(51) **A62B 7/02** (2006.01)  
**A62B 9/00** (2006.01)  
**A62B 17/00** (2006.01)  
**A62B 17/04** (2006.01)  
(96) 09.12.2016  
(96) 16203303.9  
(73) Respirex International Limited, Redhill, Surrey RH1 4DP, GB  
(72) AUNEAU, Laurent, Redhill, Surrey RH1 4DP, GB  
HOLLINGSHURST, Julien, Redhill, Surrey RH1 6BW, GB  
SIMPSON, Mark Bellas, Reigate, Surrey RH2 9LG, GB  
(54) **Sestava vstupu přívodu vzduchu**

(32)	201521747		<i>C22C 38/12</i>	(2006.01)
(31)	10.12.2015		<i>C22C 38/14</i>	(2006.01)
(33)	GB		<i>C22C 38/16</i>	(2006.01)
(74)	PatentEnter s.r.o., Koliště 1965/13a, Brno, Černá Pole, 60200		<i>C22C 38/18</i>	(2006.01)
(97)	<b>EP 3188759</b>		<i>C22C 38/20</i>	(2006.01)
(47)	01.04.2020		<i>C22C 38/22</i>	(2006.01)
(97)	10.03.2016		<i>C22C 38/24</i>	(2006.01)
(51)	<i>A61K 31/519</i>	(2006.01)	<i>C22C 38/26</i>	(2006.01)
	<i>A61K 31/56</i>	(2006.01)	<i>C22C 38/28</i>	(2006.01)
	<i>A61K 31/573</i>	(2006.01)	<i>C22C 38/32</i>	(2006.01)
	<i>A61K 45/06</i>	(2006.01)	<i>C22C 38/34</i>	(2006.01)
	<i>A61P 37/00</i>	(2006.01)	<i>C22C 38/38</i>	(2006.01)
	<i>A61P 11/06</i>	(2006.01)	<i>C22C 38/40</i>	(2006.01)
	<i>A61P 11/00</i>	(2006.01)	<i>C22C 38/58</i>	(2006.01)
(96)	03.09.2015		(96)	29.03.2016
(96)	15774713.0		(96)	16162652.8
(73)	Rhizen Pharmaceuticals S.A., 2300 La Chaux de Fonds, CH		(73)	Deutsche Edelstahlwerke Specialty Steel GmbH & Co. KG, 58452 Witten, DE
(72)	KUMAR VENKATA SATYA VAKKALANKA, Swaroop, CH-2300 La Chaux de Fonds, CH		(72)	Krull, Hans-Günter, 47506 Neukirchen-Vluyn, DE
	VISWANADHA, Srikant, Hyderabad 500078, IN			van Soest, Frank, 47918 Tönisvorst, DE
(54)	<b>Způsob léčby a kompozice obsahující duální inhibitor delta-gama pi3k kinázy a kortikosteroid</b>		(54)	<b>Ocel se sníženou hustotou a způsob výroby ocelového plochého nebo dlouhého výrobku z takového oceli</b>
(32)	4287CH2014		(74)	JUDr. Karel Čermák Ph.D., LL.M., advokát, Elišky Peškové 735/15, Praha 5, Smíchov, 15000
(31)	03.09.2014			
(33)	IN		(97)	<b>EP 3236193</b>
(86)	PCT/IB2015/056720		(47)	22.04.2020
(87)	WO 2016/035032		(97)	25.10.2017
(74)	PatentEnter s.r.o., Koliště 1965/13a, Brno, Černá Pole, 60200		(51)	<i>F41G 3/06</i>
				(2006.01)
(97)	<b>EP 3188991</b>			<i>F41G 3/08</i>
(47)	15.04.2020			(2006.01)
(97)	10.03.2016			<i>F41G 1/38</i>
(51)	<i>B65G 53/12</i>	(2006.01)		<i>F41G 1/473</i>
	<i>C10J 3/50</i>	(2006.01)		<i>F41G 3/14</i>
(96)	02.09.2015		(96)	29.06.2011
(96)	15759751.9		(96)	17167708.1
(73)	Paul Wurth S.A., 1122 Luxembourg, LU		(73)	Trijicon, Inc., Wixom, Michigan 48393, US
(72)	SCHMIT, Louis, L-1456 Luxembourg, LU		(72)	Horvath, Anthony, Temperance, MI 48182, US
	MULLER, Ben, L-6868 Wecker, LU			Adkins, Aaron, White Lake, MI 48383, US
(54)	<b>Tlakování sypkého materiálu v dávkových násypkách</b>		(54)	<b>Zaměřovací systém pro střelnou zbraň</b>
(32)	92534		(32)	360008 P, 201113112365
(31)	03.09.2014		(31)	30.06.2010, 20.05.2011
(33)	LU		(33)	US, US
(86)	PCT/EP2015/070086		(74)	Čermák a spol., JUDr. Karel Čermák Ph.D., LL.M., Elišky Peškové 735/15, Praha 5, Smíchov, 15000
(87)	WO 2016/034644			
(74)	Traplová Hakr Kubát, advokátní a patentová kancelář, Ing. Eduard Hakr, patentový zástupce, Přístavní 24, Praha 7, 17000		(97)	<b>EP 3247371</b>
			(47)	01.04.2020
(97)	<b>EP 3211145</b>		(97)	28.07.2016
(47)	25.03.2020		(51)	<i>A61K 36/185</i>
(97)	30.08.2017			(2006.01)
(51)	<i>E03D 11/14</i>	(2006.01)		<i>B01D 15/26</i>
	<i>F16B 7/04</i>	(2006.01)	(96)	22.01.2016
	<i>E03C 1/322</i>	(2006.01)	(96)	16703930.4
(96)	08.02.2017		(73)	Phytoplant Research S.L., 14014 Córdoba, ES
(96)	17155267.2		(72)	NADAL ROURA, Xavier, 14014 Córdoba, ES
(73)	fischerwerke GmbH & Co. KG, 72178 Waldachtal, DE		(54)	<b>Způsoby čištění kanabinoidů, jejich kompozic a souprav</b>
(72)	Martini, Michele, 30038 Spinea (VE), IT		(32)	201562106644 P
	Miotto, Moreno, 35020 Brugine (PD), IT		(31)	22.01.2015
(54)	<b>Upevňovací zařízení pro sanitární předmět závěsný na zeď</b>		(33)	US
(32)	102016103393		(86)	PCT/EP2016/051388
(31)	26.02.2016		(87)	WO 2016/116628
(33)	DE		(74)	ŽOVICOVÁ & ŽOVIC IP, s.r.o., Záhradnícka 36, Bratislava, 82108
(74)	Všetečka Zelený Švorčík a partneři, advokátní a patentová kancelář, JUDr. Michal Havlík, Hálkova 1406/2, Praha 2, Nové Město, 12000			
			(97)	<b>EP 3253849</b>
(97)	<b>EP 3225702</b>		(47)	25.12.2019
(47)	25.03.2020		(97)	02.06.2016
(97)	04.10.2017		(51)	<i>C10B 47/04</i>
(51)	<i>C21D 8/02</i>	(2006.01)		(2006.01)
	<i>C21D 9/46</i>	(2006.01)		<i>C10G 1/02</i>
	<i>C22C 38/02</i>	(2006.01)		<i>C10B 47/06</i>
	<i>C22C 38/04</i>	(2006.01)		<i>C10K 1/04</i>
	<i>C22C 38/06</i>	(2006.01)		<i>C10B 57/18</i>
	<i>C22C 38/08</i>	(2006.01)	(96)	04.11.2015
			(96)	15793745.9
			(73)	Stankovicc-Gansen, Mari Jan, 56759 Kaisersesch, DE
				Eckhoff, Peter, 49393 Lohne, DE

(72) STANKOVIC-GANSEN, Mari Jan, 56755 Kaisersesch, DE  
(54) **Raektor pro získání plynu organických odpadů**  
(32) 102014117333  
(31) 26.11.2014  
(33) DE  
(86) PCT/EP2015/075719  
(87) WO 2016/083089  
(74) Čermák a spol., JUDr. Karel Čermák Ph.D., LL.M., Elišky Peškové 735/15, Praha 5, Smíchov, 15000

(97) **EP 3257444**  
(47) 15.04.2020  
(97) 18.08.2016  
(51) **A61B 8/00** (2006.01)  
**A61B 8/08** (2006.01)  
(96) 19.06.2015  
(96) 15881700.7  
(73) Wuxi Hisky Medical Technologies Co., Ltd., Taihu International Science & Technology Park Wuxi Jiangsu 214000, CN  
(72) DUAN, Houli, Jiangsu 214000, CN  
SHAO, Jinhua, Jiangsu 214000, CN  
SUN, Jin, Jiangsu 214000, CN  
(54) **Způsob analýzy a zpracování dat na zařízení pro detekci elasticity a zařízení pro detekci elasticity**  
(32) 201510076909  
(31) 12.02.2015  
(33) CN  
(86) PCT/CN2015/081937  
(87) WO 2016/127539  
(74) Všetečka Zelený Švorčík a partneři, advokátní a patentová kancelář, JUDr. Michal Havlík, Hálkova 1406/2, Praha 2, Nové Město, 12000

(97) **EP 3259402**  
(47) 13.11.2019  
(97) 21.07.2016  
(51) **E01C 19/20** (2006.01)  
**E02F 3/84** (2006.01)  
**E02F 5/10** (2006.01)  
**E02F 5/12** (2006.01)  
**E03F 3/06** (2006.01)  
(96) 13.01.2016  
(96) 16716308.8  
(73) Dinu, Sorin, Judetul Dambovita, RO  
(72) Dinu, Sorin, Judetul Dambovita, RO  
(54) **Robustní zařízení pro vyrovnávání písku v předem stanovených rozměrech a pro umístění potrubí do kanálu**  
(32) 201500004 U  
(31) 14.01.2015  
(33) RO  
(86) PCT/RO2016/000004  
(87) WO 2016/114679  
(74) ŽOVICOVÁ & ŽOVIC IP, s.r.o., Záhradnícka 36, Bratislava, 82108

(97) **EP 3282839**  
(47) 01.04.2020  
(97) 20.10.2016  
(51) **A01M 25/00** (2006.01)  
**A01M 1/20** (2006.01)  
(96) 07.04.2016  
(96) 16719782.1  
(73) Buchstaller, Jürgen, 90475 Nürnberg, DE  
(72) BUCHSTALLER, Jürgen, 90475 Nürnberg, DE  
BITTLINGER, Wolfgang, 90489 Nürnberg, DE  
(54) **Přístroj pro držení návnady**  
(32) 102015105596  
(31) 13.04.2015  
(33) DE  
(86) PCT/EP2016/057625  
(87) WO 2016/166011  
(74) PatentEnter s.r.o., Koliště 1965/13a, Brno, Černá Pole, 60200

(97) **EP 3298373**  
(47) 26.02.2020  
(97) 24.11.2016  
(51) **G01L 5/24** (2006.01)  
**G01L 1/02** (2006.01)

**B25B 29/02** (2006.01)  
(96) 18.05.2016  
(96) 16729030.3  
(73) Bollhoff Otalul S.A., 73490 La Ravoire, FR  
(72) MACCHIERALDO, David, 73170 Traize, FR  
GARGALLO, Jordi, 73000 BaSSENS, FR  
MATTLER, Claude, 73100 Mouxy, FR  
(54) **Zařízení pro měření síly pro systém krimpování prvku na díl**  
(32) 1554436  
(31) 18.05.2015  
(33) FR  
(86) PCT/FR2016/051166  
(87) WO 2016/185134  
(74) Všetečka Zelený Švorčík a partneři, advokátní a patentová kancelář, JUDr. Pavel Zelený, advokát, Hálkova 1406/2, Praha 2, Nové Město, 12000

(97) **EP 3303642**  
(47) 11.03.2020  
(97) 08.12.2016  
(51) **C21D 9/00** (2006.01)  
**B21B 45/02** (2006.01)  
**C21D 1/62** (2006.01)  
**C21D 1/667** (2006.01)  
**C21D 1/673** (2006.01)  
**F27D 9/00** (2006.01)  
**F27D 7/00** (2006.01)  
**C21D 1/613** (2006.01)  
(96) 18.05.2016  
(96) 16724376.5  
(73) voestalpine Stahl GmbH, 4020 Linz, AT  
voestalpine Metal Forming GmbH, 3500 Krems an der Donau, AT  
(72) BRUMMAYER, Markus, 4082 Aschach, AT  
ETZELSDORFER, Kurt, 4060 Leonding, AT  
KELLSCH, Reiner, 73557 Mutlangen, DE  
SOMMER, Andreas, 73453 Abtsgmünd, DE  
TUTEWOHL, Benedikt, 73568 Durlangen, DE  
(54) **Postup bezkontaktního chlazení ocelových plechů a zařízení pro tento účel**  
(32) 102015108514, 102015113056  
(31) 29.05.2015, 07.08.2015  
(33) DE, DE  
(86) PCT/EP2016/061101  
(87) WO 2016/192993  
(74) ŽOVICOVÁ & ŽOVIC IP, s.r.o., Záhradnícka 36, Bratislava, 82108

(97) **EP 3305847**  
(47) 12.02.2020  
(97) 08.12.2016  
(51) **C08F 261/04** (2006.01)  
**C08L 51/00** (2006.01)  
**C09D 151/00** (2006.01)  
**C08F 2/16** (2006.01)  
**C08L 29/04** (2006.01)  
(96) 03.06.2016  
(96) 16803529.3  
(73) Nippon Paint Surf Chemicals Co., Ltd., Shinagawa-ku Tokyo 140-8675, JP  
(72) UMEDA, Masako, Tokyo 140-8675, JP  
SAITO, Koichi, Tokyo 140-8675, JP  
UCHIKAWA, Miwa, Tokyo 140-8675, JP  
WADA, Yuko, Tokyo 140-8675, JP  
MIZUNO, Akihiro, Tokyo 140-8675, JP  
KANEKO, Sohei, Tokyo 140-8675, JP  
(54) **Vodná disperze pryskyřice, způsob výroby vodné disperze pryskyřice, hydrofilizační činidlo, způsob hydrofilizace, kovový materiál a výměník tepla**  
(32) 2015113524  
(31) 03.06.2015  
(33) JP  
(86) PCT/JP2016/066669  
(87) WO 2016/195098  
(74) Všetečka Zelený Švorčík a partneři, advokátní a patentová kancelář, JUDr. Michal Havlík, Hálkova 1406/2, Praha 2, Nové Město, 12000

(97) **EP 3307357**  
(47) 06.05.2020

- (97) 15.12.2016  
(51) **A61M 5/315** (2006.01)  
(96) 09.06.2016  
(96) 16729241.6  
(73) Sanofi-Aventis Deutschland GmbH, 65929 Frankfurt am Main, DE  
(72) TOPOREK, Maurice, 65926 Frankfurt am Main, DE  
DITTRICH, Marcus-Meinolf, 65926 Frankfurt am Main, DE  
NESSEL, Christian, 65926 Frankfurt am Main, DE  
RIEDEL, Stephan, 65926 Frankfurt am Main, DE  
KOLLER, Armin, 9500 Will, CH  
HEINRICH, Alexander, 9500 Will, CH  
EBERLI, Florian, 9500 Will, CH  
MÜLLER, Philipp, 9500 Will, CH  
ZWICKER, Sven, 9500 Will, CH  
FELBER, Matthias, 9500 Will, CH  
GUGL, Christoph, Matthias, 9500 Will, CH  
(54) **Zařízení ke sběru dat určené k připojení k injekčnímu prostředku**  
(32) 15171252, 15199308  
(31) 09.06.2015, 10.12.2015  
(33) EP, EP  
(86) PCT/EP2016/063139  
(87) WO 2016/198516  
(74) Traplová Hakr Kubát, advokátní a patentová kancelář, Ing. Jan Kubát, patentový zástupce, Přístavní 24, Praha 7, 17000
- 
- (97) **EP 3309097**  
(47) 22.04.2020  
(97) 18.04.2018  
(51) **B65H 49/08** (2006.01)  
**B65D 85/04** (2006.01)  
**B23K 9/133** (2006.01)  
(96) 18.09.2017  
(96) 17191662.0  
(73) SIDERGAS SpA, 37010 S. Ambrogio di Valpolicella, IT  
(72) Gelmetti, Carlo, 37017 Lazise, IT  
(54) **Kontejner pro svařovací drát**  
(32) 201615295797  
(31) 17.10.2016  
(33) US  
(74) KOREJZOVA LEGAL v.o.s., JUDr. Petra Sauvage de Brantes, Korunní 810/104, Praha 10, Vinohrady, 10100
- 
- (97) **EP 3317034**  
(47) 15.04.2020  
(97) 05.01.2017  
(51) **B22D 41/50** (2006.01)  
**B22D 11/10** (2006.01)  
**B22D 11/11** (2006.01)  
**B22D 11/118** (2006.01)  
**B22D 41/00** (2006.01)  
**B22D 43/00** (2006.01)  
**B22D 41/16** (2006.01)  
**B22D 41/08** (2006.01)  
(96) 09.06.2016  
(96) 16818435.6  
(73) Vesuvius U S A Corporation, Champaign, IL 61822, US  
(72) RICHAUD, Johan L., 84460 Cheval Blanc, FR  
KREIERHOFF, Martin, 46354 Sudlohn, DE  
(54) **Modifikátor výstupu mezistupňové pánve**  
(32) 201562188386 P  
(31) 02.07.2015  
(33) US  
(86) PCT/US2016/036558  
(87) WO 2017/003657  
(74) Čermák a spol., JUDr. Karel Čermák Ph.D., LL.M., Elišky Peškové 735/15, Praha 5, Smíchov, 15000
- 
- (97) **EP 3329077**  
(47) 25.03.2020  
(97) 02.02.2017  
(51) **E05F 11/38** (2006.01)  
**E05F 15/689** (2015.01)  
(96) 23.06.2016  
(96) 16731892.2  
(73) Saint-Gobain Glass France S.A., 92400 Courbevoie, FR  
(72) KLEIN, Marcel, 52499 Baesweiler, DE
- 
- DÖRNER, Dirk, 79312 Emmendingen, DE  
REUL, Bernhard, 52134 Herzogenrath, DE  
KUHNNEN, Thorsten, 96123 Litzendorf, DE  
CARL, Andre, 96450 Coburg, DE  
SCHATKE, Silvio, 96250 Ebensfeld, DE  
SCHULZ, Johannes, 96182 Reckendorf, DE  
HEPPNER, Mathias, 96224 Burgkunstadt, DE  
KRIESE, Olaf, 96450 Coburg, DE  
ANGERMÜLLER, Melanie, 98646 Seidingstadt, DE  
(54) **Zařízení k připevnění a elektrickému kontaktování okenní tabule vozidla**  
(32) 102015214377  
(31) 29.07.2015  
(33) DE  
(86) PCT/EP2016/064572  
(87) WO 2017/016766  
(74) Vsetečka Zelený Švorčík a partneři, advokátní a patentová kancelář, JUDr. Michal Havlík, Hálkova 1406/2, Praha 2, Nové Město, 12000
- 
- (97) **EP 3344080**  
(47) 03.06.2020  
(97) 09.03.2017  
(51) **A24F 47/00** (2020.01)  
(96) 26.08.2016  
(96) 16766494.5  
(73) British American Tobacco (Investments) Limited, London WCR 3LA, GB  
KAUFMAN, Duane A., Hollandale, Wisconsin 53544, US  
ROBEY, Raymond J., Madison, Wisconsin 53711, US  
PAPROCKÍ, Benjamin J., Cottage Grove, Wisconsin 53527, US  
(54) **Náplň pro použití se zařízením na ohřívání kuřiva**  
(32) 201514840897  
(31) 31.08.2015  
(33) US  
(86) PCT/EP2016/070190  
(87) WO 2017/036958  
(74) Traplová Hakr Kubát, advokátní a patentová kancelář, Ing. Eduard Hakr, patentový zástupce, Přístavní 24, Praha 7, 17000
- 
- (97) **EP 3344456**  
(47) 12.02.2020  
(97) 09.03.2017  
(51) **B32B 37/08** (2006.01)  
**B29C 48/08** (2019.01)  
**B29C 65/18** (2006.01)  
(96) 30.08.2016  
(96) 16778452.9  
(73) Pantex International S.p.A., 67039 Sulmona (AQ), IT  
ANGELLI, Pietro, 65129 Pescara, IT  
CAIRA, Antonio, 67039 Sulmona (AQ), IT  
DI BENEDETTO, Carmine, 67039 Sulmona (AQ), IT  
FORNONI, Gianluigi, 24060 Brusaporto (BG), IT  
(54) **Způsob výroby pružného laminátu**  
(32) UB20153333  
(31) 01.09.2015  
(33) IT  
(86) PCT/IB2016/055167  
(87) WO 2017/037617  
(74) Vsetečka Zelený Švorčík a partneři, advokátní a patentová kancelář, JUDr. Michal Havlík, Hálkova 1406/2, Praha 2, Nové Město, 12000
- 
- (97) **EP 3347307**  
(47) 19.02.2020  
(97) 16.03.2017  
(51) **C01B 33/00** (2006.01)  
(96) 18.08.2016  
(96) 16753659.8  
(73) Compagnie Industrielle De La Matiere Vegetale CIMV, 92200 Neuilly sur Seine, FR  
(72) BENJELLOUN MLAYAH, Bouchra, 31450 Pompertuzat, FR  
DELMAS, Michel, 31320 Auzeville-Tolosane, FR  
LLOVERA, Laurence, 31320 Castanet Tolsan, FR  
TEJADO ETAYO, Alvaro, 31200 Estella, ES  
(54) **Způsob extrakce oxidu křemičitého**  
(32) 15184491  
(31) 09.09.2015  
(33) EP

- (86) PCT/EP2016/069586  
(87) WO 2017/042011  
(74) Všetečka Zelený Švorčík a partneři, advokátní a patentová kancelář, JUDr. Michal Havlík, Hálkova 1406/2, Praha 2, Nové Město, 12000
- 
- (97) **EP 3359419**  
(47) 25.03.2020  
(97) 13.04.2017  
(51) **B60Q 1/00** (2006.01)  
**B60Q 1/26** (2006.01)  
**F21S 8/00** (2006.01)  
**F21V 8/00** (2006.01)  
(96) 05.10.2016  
(96) 16793942.0  
(73) Marelli Automotive Lighting France, 89330 Saint-Julien-du-Sault, FR  
(72) BUISSON, Alain, 78190 Trappes, FR  
(54) **Průhledná difuzní clona a světlo vozidla využívající tuto difuzní clonu**  
(32) 1570049  
(31) 05.10.2015  
(33) FR  
(86) PCT/FR2016/052564  
(87) WO 2017/060625  
(74) Všetečka Zelený Švorčík a partneři, advokátní a patentová kancelář, JUDr. Michal Havlík, Hálkova 1406/2, Praha 2, Nové Město, 12000
- 
- (97) **EP 3370652**  
(47) 01.04.2020  
(97) 11.05.2017  
(51) **A61F 2/30** (2006.01)  
**A61B 17/00** (2006.01)  
**A61F 2/28** (2006.01)  
**A61F 2/46** (2006.01)  
**A61L 31/02** (2006.01)  
**A61L 31/06** (2006.01)  
**A61L 31/10** (2006.01)  
**A61L 31/14** (2006.01)  
(96) 03.11.2016  
(96) 16815900.2  
(73) Attenborough Dental Laboratories Limited, Nottingham NG1 3BN, GB  
(72) ATTENBOROUGH, Edward John, Nottingham NG1 3BN, GB  
(54) **Kostní implantát**  
(32) 201519451  
(31) 03.11.2015  
(33) GB  
(86) PCT/GB2016/053427  
(87) WO 2017/077315  
(74) PatentEnter s.r.o., Koliště 1965/13a, Brno, Černá Pole, 60200
- 
- (97) **EP 3372543**  
(47) 13.05.2020  
(97) 12.09.2018  
(51) **B65H 49/08** (2006.01)  
**B65H 57/18** (2006.01)  
**B23K 9/133** (2006.01)  
**B23K 9/173** (2006.01)  
(96) 05.03.2018  
(96) 18159944.0  
(73) WDI Westfälische Drahtindustrie GmbH Werk Rothenburg, 06193 Wettin-Löbejun, DE  
(72) Bornemann, Mario, 06420 Könnern, DE  
Fölber, Bernd, 04519 Rackwitz OT Lemsel, DE  
(54) **Přidržovač pro cívky drátu vkladatelné do bubnů na drát**  
(32) 102017104586  
(31) 06.03.2017  
(33) DE  
(74) Rott, Růžička & Guttmann a spol., Vyskočilova 1566, Praha 4, Michle, 14000
- 
- (97) **EP 3372994**  
(47) 22.04.2020  
(97) 12.09.2018  
(51) **G01N 23/20008** (2018.01)  
**G01N 23/20091** (2018.01)  
(96) 08.03.2018  
(96) 18160790.4  
(73) Malvern Panalytical B.V., 7602 EA Almelo, NL
- (72) BECKERS, Detlef, 7602 EA Almelo, NL  
KHARCHENKO, Alexander, 7602 EA Almelo, NL  
GATESHKI, Milen, 7602 EA Almelo, NL  
REUVEKAMP, Eugene, 7602 EA Almelo, NL  
(54) **Metoda a zařízení pro rentgenovou difrakci s vysokým rozlišením**  
(32) 201762469244 P  
(31) 09.03.2017  
(33) US  
(74) ŽOVICOVÁ & ŽOVIC IP, s.r.o., Záhradnícka 36, Bratislava, 82108
- 
- (97) **EP 3374172**  
(47) 01.04.2020  
(97) 18.05.2017  
(51) **B30B 15/06** (2006.01)  
**B27N 3/20** (2006.01)  
**B27N 7/00** (2006.01)  
(96) 08.11.2016  
(96) 16797793.3  
(73) Hueck Rheinische GmbH, 41747 Viersen, DE  
(72) ESPE, Rolf, 44795 Bochum, DE  
(54) **Jako lisovací plech vytvořený lisovací nástroj**  
(32) 202015007762 U  
(31) 10.11.2015  
(33) DE  
(86) PCT/EP2016/076984  
(87) WO 2017/081008  
(74) Všetečka Zelený Švorčík a partneři, advokátní a patentová kancelář, JUDr. Otakar Švorčík, Hálkova 1406/2, Praha 2, Nové Město, 12000
- 
- (97) **EP 3377934**  
(47) 08.04.2020  
(97) 22.06.2017  
(51) **G02C 5/20** (2006.01)  
**G02C 5/14** (2006.01)  
**G02C 3/00** (2006.01)  
**G02C 5/12** (2006.01)  
(96) 28.10.2016  
(96) 16876241.7  
(73) Looloops, LLC, Scottsdale, AZ 85255, US  
(72) LOO, Kent, Chill, Scottsdale AZ 85255, US  
VELASQUEZ, Joseph, Pepe Eljio, Tempe AZ 85281, US  
FULBRIGHT, Robert, James, Tempe AZ 85281, US  
(54) **Oční optický systém zabraňující sklouzávání**  
(32) 201562267558 P, 201615263266  
(31) 15.12.2015, 12.09.2016  
(33) US, US  
(86) PCT/US2016/059586  
(87) WO 2017/105647  
(74) PATENTSERVIS Praha a.s., Na Podkovce 281/10, Praha 4, Podolí, 14700
- 
- (97) **EP 3383203**  
(47) 29.04.2020  
(97) 08.06.2017  
(51) **A24B 13/00** (2006.01)  
**B65B 9/10** (2006.01)  
**B65B 29/00** (2006.01)  
**B65B 51/26** (2006.01)  
**B65B 51/30** (2006.01)  
**B29C 65/00** (2006.01)  
**B65B 51/22** (2006.01)  
(96) 02.12.2016  
(96) 16808973.8  
(73) Swedish Match North Europe AB, 118 85 Stockholm, SE  
(72) PERSSON, Tony, SE-524 93 Hertljunga, SE  
KINDVALL, Märten, SE-415 24 Göteborg, SE  
(54) **Orální sáčkový produkt na bázi šňupacího tabáku**  
(32) 15197550  
(31) 02.12.2015  
(33) EP  
(86) PCT/EP2016/079593  
(87) WO 2017/093488  
(74) Všetečka Zelený Švorčík a partneři, advokátní a patentová kancelář, JUDr. Michal Havlík, Hálkova 1406/2, Praha 2, Nové Město, 12000
- 
- (97) **EP 3389346**  
(47) 01.04.2020

(97) 17.10.2018		<b>E05B 15/04</b>	(2006.01)
(51) <b>H05H 6/00</b>	(2006.01)	(96) 24.11.2016	
<b>G21G 1/10</b>	(2006.01)	(96) 16809626.1	
<b>C22B 5/18</b>	(2006.01)	(73) Kiekert AG, 42579 Heiligenhaus, DE	
<b>C22B 34/30</b>	(2006.01)	(72) SCHIFFER, Holger, 40668 Meerbusch, DE	
<b>C22B 9/14</b>	(2006.01)	SCHOLZ, Michael, 45136 Essen, DE	
<b>C25D 13/02</b>	(2006.01)	SCHÖNENBERG, Thomas, 51399 Burscheid, DE	
<b>G21K 5/08</b>	(2006.01)	INAN, Ömer, 46282 Dorsten, DE	
<b>C25D 13/22</b>	(2006.01)	(54) <b>Pojistné zařízení pro motorové vozidlo s otočným uzávěrem a s předběžnou aretační polohou a hlavní aretační polohou</b>	
B22F 9/22	(2006.01)	(32) 102015122575	
(96) 25.04.2013		(31) 22.12.2015	
(96) 18154518.7		(33) DE	
(73) Triumph, Vancouver, British Columbia V6T 2A3, CA		(86) PCT/DE2016/100547	
(72) SCHAFFER, Paul, Richmond, British Columbia V7E 1VE3, CA		(87) WO 2017/108021	
BENARD, Francois, West Vancouver, British Columbia V6S 4E6, CA		(74) Rott, Růžička & Guttman a spol., Vyskočilova 1566, Praha 4, Michle, 14000	
BUCKLEY, Kenneth, R., Vancouver, British Columbia V6K 3V2, CA			
HANEMAAAYER, Victoire, Maple Ridge, British Columbia V2X 8G2, CA			
KLUG, Julius Alexander, Richmond, British Columbia V6K 4V7, CA		(97) <b>EP 3394541</b>	
KOVACS, Michael S., London, Ontario N6J 4E7, CA		(47) 22.04.2020	
MORLEY, Thomas J., Boston, MA Massachusetts 02210, US		(97) 29.06.2017	
RUTH, Thomas J., Vancouver, British Columbia V6K 4V7, CA		(51) <b>F27B 3/18</b>	(2006.01)
VALLIANT, John, Ancaster, Ontario L9K 1N8, CA		<b>F27B 3/28</b>	(2006.01)
ZEISLER, Stefan K., Vancouver, British Columbia V6N 2S7, CA		<b>F27D 13/00</b>	(2006.01)
DODD, Maurice G., Chilliwack, British Columbia V2P 7X3, CA		<b>F27D 21/02</b>	(2006.01)
MANUELA, Cornelia Hoehr, Vancouver, British Columbia V5Y 1T5, CA		<b>F27D 19/00</b>	(2006.01)
(54) <b>Postup výroby technecia-99m v cyklotronu</b>		<b>B65G 43/08</b>	(2006.01)
(32) 201261639408 P, 201261640610 P		<b>C21C 5/56</b>	(2006.01)
(31) 27.04.2012, 30.04.2012		(96) 16.12.2016	
(33) US, US		(96) 16816754.2	
(74) ŽOVICOVÁ & ŽOVIC IP, s.r.o., Záhradnícka 36, Bratislava, 82108		(73) Arcelormittal, 1160 Luxembourg, LU	
		(72) BAUMERT, Jean-Claude, 1232 Howald, LU	
		THIBAUT, Jean-Claude, 4962 Clémency, BE	
		PICCO, Marco, 5752 Frisange, LU	
		(54) <b>Způsob a systém ke stanovení hmotnosti výchozí suroviny na dopravníku</b>	
		(32) PCT/IB2015/059871	
		(31) 22.12.2015	
		(33) IB	
		(86) PCT/IB2016/057719	
		(87) WO 2017/109657	
		(74) A. Holas & partner, Patentová a známková kancelář, Ing. Mgr. Hana Holasová, Křížová 105/4, Brno, Staré Brno, 60300	
(97) <b>EP 3390749</b>		(97) <b>EP 3397361</b>	
(47) 24.06.2020		(47) 12.02.2020	
(97) 22.06.2017		(97) 06.07.2017	
(51) <b>E05B 79/08</b>	(2014.01)	(51) <b>A63B 49/08</b>	(2015.01)
<b>E05B 85/24</b>	(2014.01)	<b>A63B 53/14</b>	(2015.01)
<b>E05B 15/16</b>	(2006.01)	<b>A63B 60/12</b>	(2015.01)
<b>E05B 77/40</b>	(2014.01)	<b>A63B 102/02</b>	(2015.01)
(96) 30.11.2016		<b>A63B 102/04</b>	(2015.01)
(96) 16819795.2		<b>A63B 102/06</b>	(2015.01)
(73) Kiekert AG, 42579 Heiligenhaus, DE		<b>A63B 102/18</b>	(2015.01)
(72) BADEWICZ, Thomas, 45277 Essen, DE		<b>B25G 1/00</b>	(2006.01)
(54) <b>Zámek dveří motorového vozidla</b>		<b>B25G 1/10</b>	(2006.01)
(32) 102015121683		<b>A63B 60/08</b>	(2015.01)
(31) 14.12.2015		<b>A63B 60/18</b>	(2015.01)
(33) DE		<b>A63B 102/16</b>	(2015.01)
(86) PCT/DE2016/100559		(96) 30.12.2016	
(87) WO 2017/101901		(96) 16838034.3	
(74) Rott, Růžička & Guttman a spol., Vyskočilova 1566, Praha 4, Michle, 14000		(73) Geremia, Gianluca, 36050 Monteviale (VI), IT	
		(72) Geremia, Gianluca, 36050 Monteviale (VI), IT	
		(54) <b>Rukojet' pro sportovní nebo pracovní vybavení a vybavení s rukojetí</b>	
		(32) UB20159765	
		(31) 30.12.2015	
		(33) IT	
		(86) PCT/IB2016/058096	
		(87) WO 2017/115325	
		(74) ŽOVICOVÁ & ŽOVIC IP, s.r.o., Záhradnícka 36, Bratislava, 82108	
(97) <b>EP 3393929</b>		(97) <b>EP 3402784</b>	
(47) 01.04.2020		(47) 11.03.2020	
(97) 29.06.2017		(97) 20.07.2017	
(51) <b>B65D 63/10</b>	(2006.01)	(51) <b>C07D 235/02</b>	(2006.01)
<b>B65B 13/32</b>	(2006.01)	<b>A61K 31/4166</b>	(2006.01)
(96) 23.12.2016			
(96) 16826052.9			
(73) Teufelberger Gesellschaft m.b.H., 4600 Wels, AT			
(72) GAHLEITNER, Thomas, 4631 Krenglbach, AT			
(54) <b>Pásový předmět z umělé hmoty</b>			
(32) 102015226675			
(31) 23.12.2015			
(33) DE			
(86) PCT/EP2016/082523			
(87) WO 2017/109158			
(74) Všetěčka Zelený Švorčík a partneři, advokátní a patentová kancelář, JUDr. Otakar Švorčík, Hálkova 1406/2, Praha 2, Nové Město, 12000			
(97) <b>EP 3394371</b>			
(47) 17.06.2020			
(97) 29.06.2017			
(51) <b>E05B 83/24</b>	(2014.01)		
<b>E05B 85/26</b>	(2014.01)		
<b>E05B 81/14</b>	(2014.01)		

	<b>A61P 25/00</b>	(2006.01)		(54) <b>Skenovací elektronický mikroskop a způsob vkládání vzorku</b>
(96)	13.01.2017		(32)	2016367
(96)	17701638.3		(31)	04.03.2016
(73)	Grünenthal GmbH, 52078 Aachen, DE		(33)	NL
(72)	KÜHNERT, Sven, 52355 Düren, DE		(86)	PCT/NL2017/050128
	KOENIGS, René, Michael, 41812 Erkelenz, DE		(87)	WO 2017/150977
	KLESS, Achim, 52072 Aachen, DE		(74)	PatentEnter s.r.o., Koliště 1965/13a, Brno, Černá Pole, 60200
	WEGERT, Anita, 52457 Aldenhoven, DE			
	RATCLIFFE, Paul, 52076 Aachen, DE		(97)	<b>EP 3426833</b>
	JOSTOCK, Ruth, 52223 Stolberg, DE		(47)	18.03.2020
	KOCH, Thomas, 52223 Stolberg, DE		(97)	14.09.2017
	LINZ, Klaus, 53359 Rheinbach, DE		(51)	<b>D04H 1/4266</b> (2012.01)
	SCHRÖDER, Wolfgang, 52072 Aachen, DE			<b>D04H 1/4291</b> (2012.01)
	SCHIENE, Klaus, 41363 Jüchen, DE			<b>D04H 1/46</b> (2012.01)
	KONETZKI, Ingo, 52078 Aachen, DE			<b>D04H 1/558</b> (2012.01)
(54)	<b>DERIVÁTY 3-((HETERO-)ARYL)-ALKYL-8-AMINO-2-OXO-1,3-DIAZA-SPIRO-[4.5]-DEKANU</b>		(96)	01.03.2017
(32)	16151013		(96)	17713444.2
(31)	13.01.2016		(73)	Filip, Ioan, 435600 Targu Lapus, Judetul Maramures, RO
(33)	EP		(72)	Filip, Ioan, 435600 Targu Lapus, Judetul Maramures, RO
(86)	PCT/EP2017/025006		(54)	<b>Způsob a strojní zařízení pro výrobu kompozitního textilního materiálu</b>
(87)	WO 2017/121648		(32)	201600160
(74)	PatentEnter s.r.o., Koliště 1965/13a, Brno, Černá Pole, 60200		(31)	08.03.2016
			(33)	RO
(97)	<b>EP 3411368</b>		(86)	PCT/IB2017/051209
(47)	08.04.2020		(87)	WO 2017/153870
(97)	10.08.2017		(74)	Všetečka Zelený Švorčík a partneři, advokátní a patentová kancelář, JUDr. Michal Havlík, Hálkova 1406/2, Praha 2, Nové Město, 12000
(51)	<b>C07D 401/14</b> (2006.01)			
	<b>C07D 401/04</b> (2006.01)			
(96)	01.02.2017		(97)	<b>EP 3426854</b>
(96)	17704940.0		(47)	01.04.2020
(73)	Rigel Pharmaceuticals, Inc., South San Francisco, CA 94080, US		(97)	14.09.2017
(72)	DUNCTON, Matthew, San Bruno CA 94066, US		(51)	<b>E04B 1/68</b> (2006.01)
	SINGH, Rajinder, Belmont CA 94002, US			<b>E04B 1/686</b> (2006.01)
(54)	<b>NRF2 aktivující sloučeniny a jejich použití</b>			<b>E01C 11/10</b> (2006.01)
(32)	201662290853 P			<b>E01C 11/12</b> (2006.01)
(31)	03.02.2016		(96)	09.02.2017
(33)	US		(96)	17763715.4
(86)	PCT/US2017/016069		(73)	Schul International Co., LLC, Pelham, NH 03076, US
(87)	WO 2017/136453		(72)	ROBINSON, Steven R., Pelham, NH 03076, US
(74)	Traplová Hakr Kubát, advokátní a patentová kancelář, Ing. Eduard Hakr patentový zástupce, Přístavní 24, Praha 7, 17000		(54)	<b>Těsnění dilatační spáry pro aplikace povrchových kontaktů</b>
			(32)	201615062354
			(31)	07.03.2016
			(33)	US
(97)	<b>EP 3423296</b>		(86)	PCT/US2017/017132
(47)	25.03.2020		(87)	WO 2017/155657
(97)	08.09.2017		(74)	ŽOVICOVÁ & ŽOVIC IP, s.r.o., Záhradnícka 36, Bratislava, 82108
(51)	<b>B60C 27/16</b> (2006.01)			
	<b>B60C 27/06</b> (2006.01)			
	<b>B60C 15/02</b> (2006.01)			
(96)	27.02.2017		(97)	<b>EP 3427189</b>
(96)	17714032.4		(47)	29.04.2020
(73)	Technium AS, 1414 Trollåsen, NO		(97)	14.09.2017
(72)	AMUNDSEN, Paul Magne, N-1412 Sofiemyr, NO		(51)	<b>G06K 19/07</b> (2006.01)
	ANDENES, Sigmund, N-0272 Oslo, NO			<b>G06K 19/073</b> (2006.01)
				<b>G06K 19/077</b> (2006.01)
(54)	<b>Prvek pro pneumatiku</b>		(96)	09.03.2017
(32)	201603502, 20160335		(96)	17714843.4
(31)	29.02.2016, 29.02.2016		(73)	Smart Packing Solutions, 13790 Rousset, FR
(33)	GB, NO		(72)	DANLER-BAUMGARTNER, Stephan, 13790 Rousset, FR
(86)	PCT/NO2017/050053			MEAR, Benjamin, 13790 Rousset, FR
(87)	WO 2017/150983			TEBOUL, Deborah, 13790 Rousset, FR
(74)	Všetečka Zelený Švorčík a partneři, advokátní a patentová kancelář, JUDr. Otakar Švorčík, Hálkova 1406/2, Praha 2, Nové Město, 12000		(54)	<b>Bezkontaktní čipová karta s ovládáním pomocí prstu</b>
			(32)	1600398
			(31)	09.03.2016
			(33)	FR
(97)	<b>EP 3424069</b>		(86)	PCT/FR2017/000046
(47)	10.06.2020		(87)	WO 2017/153644
(97)	08.09.2017		(74)	Traplová Hakr Kubát, advokátní a patentová kancelář, Ing. Eduard Hakr patentový zástupce, Přístavní 24, Praha 7, 17000
(51)	<b>H01J 37/18</b> (2006.01)			
	<b>H01J 37/20</b> (2006.01)			
	<b>H01J 37/28</b> (2006.01)			
(96)	03.03.2017		(97)	<b>EP 3432963</b>
(96)	17715804.5		(47)	22.04.2020
(73)	Phenom-World Holding B.V., 5652 AM Eindhoven, NL		(97)	28.09.2017
(72)	HAN DER MAST, Karel Diederick, 5652 AM Eindhoven, NL		(51)	<b>A61M 16/04</b> (2006.01)
	HAMMEN, Adrianus Franciscus Johannes, 5652 AM Eindhoven, NL		(96)	14.03.2017
	THEUWS, Wilhelmus Henrica Cornelis, 5652 AM Eindhoven, NL		(96)	17726024.7
	STOKS, Sander Richard Marie, 5652 AM Eindhoven, NL		(73)	innoMask Technologies Kft., 9484 Pecsztég, HU



(72) OLÁH, Tamás, 9400 Sopron, HU  
TÓTH, Zoltán Márton, 9400 Sopron, HU  
(54) **Laryngální maska**  
(32) 1600201  
(31) 21.03.2016  
(33) HU  
(86) PCT/HU2017/000020  
(87) WO 2017/163093  
(74) Čermák a spol., JUDr. Karel Čermák Ph.D., LL.M., Elišky Peškové  
735/15, Praha 5, Smíchov, 15000

(97) **EP 3436547**  
(47) 13.05.2020  
(97) 05.10.2017  
(51) **C10B 53/07** (2006.01)  
**C10B 47/18** (2006.01)  
**C10B 47/32** (2006.01)  
**C10G 1/00** (2006.01)  
**C10G 1/10** (2006.01)  
**C08J 11/12** (2006.01)  
**G05D 23/00** (2006.01)  
(96) 30.03.2017  
(96) 17724652.7  
(73) RES Polyflow LLC, Chagrin Falls, OH 44023, US  
(72) SCHABEL, Jay, Chagrin Falls, OH 44023, US  
SCHWARZ, Richard A., Akron, OH 44312, US  
GRISPIN, Charles, W., Akron, OH 44313, US  
GENCER, Mehmet, A., Brecksville, OH 44141, US  
HENSEL, Joseph, D., Macedonia, Ohio 44056, US  
(54) **Proces pro výrobu ropných produktů**  
(32) 201662315639 P, 201715473569  
(31) 30.03.2016, 29.03.2017  
(33) US, US  
(86) PCT/US2017/024872  
(87) WO 2017/173006  
(74) Všetěčka Zelený Švorčík a partneři, advokátní a patentová kancelář, JUDr.  
Michal Havlík, Hálkova 1406/2, Praha 2, Nové Město, 12000

(97) **EP 3436796**  
(47) 11.03.2020  
(97) 05.10.2017  
(51) **G01N 1/28** (2006.01)  
**B03C 1/28** (2006.01)  
**G01N 33/20** (2019.01)  
**G01N 23/20** (2018.01)  
(96) 27.03.2017  
(96) 17714174.4  
(73) thyssenkrupp Industrial Solutions AG, 45143 Essen, DE  
thyssenkrupp AG, 45143 Essen, DE  
(72) TEUTENBERG, Reinhard, 59423 Unna, DE  
(54) **Zařízení a způsob k přípravě zkušebního materiálu**  
(32) 102016205243  
(31) 30.03.2016  
(33) DE  
(86) PCT/EP2017/057175  
(87) WO 2017/167681  
(74) Všetěčka Zelený Švorčík a partneři, advokátní a patentová kancelář, JUDr.  
Michal Havlík, Hálkova 1406/2, Praha 2, Nové Město, 12000

(97) **EP 3442834**  
(47) 01.04.2020  
(97) 21.12.2017  
(51) **B60R 19/04** (2006.01)  
**B61D 17/04** (2006.01)  
(96) 19.05.2017  
(96) 17727131.9  
(73) Siemens Mobility GmbH, 81739 München, DE  
(72) BUCHMANN, Lars, 91052 Erlangen, DE  
JOLAS, Dirk, 90455 Nürnberg, DE  
KUCZMIK, Michael, 91052 Erlangen, DE  
LEIKER, Fritz, 91052 Erlangen, DE  
RUBINCHIK, Konstantin, 90449 Nürnberg, DE  
SCHÖNWEISS, Linda, 91054 Erlangen, DE  
(54) **Viceditlný spodní panel pro vozidlo**  
(32) 102016210514  
(31) 14.06.2016

(33) DE  
(86) PCT/EP2017/062099  
(87) WO 2017/215883  
(74) Čermák a spol., JUDr. Karel Čermák Ph.D., LL.M., Elišky Peškové  
735/15, Praha 5, Smíchov, 15000

(97) **EP 3443266**  
(47) 29.04.2020  
(97) 19.10.2017  
(51) **F23R 3/28** (2006.01)  
**F23R 3/54** (2006.01)  
(96) 06.04.2017  
(96) 17720199.3  
(73) Safran Helicopter Engines, 64510 Bordes, FR  
(72) TALIERCIO, Guillaume, 77550 MOISSY-CRAMAYEL CEDEX, FR  
SAVARY, Nicolas, 77550 MOISSY-CRAMAYEL CEDEX, FR  
LAMAISON, Olivier, 77550 MOISSY-CRAMAYEL CEDEX, FR  
(54) **Zlepšené vstřikovače pro spalovací komoru plynové turbíny**  
(32) 1653260  
(31) 13.04.2016  
(33) FR  
(86) PCT/FR2017/050830  
(87) WO 2017/178736  
(74) Všetěčka Zelený Švorčík a partneři, advokátní a patentová kancelář, JUDr.  
Michal Havlík, Hálkova 1406/2, Praha 2, Nové Město, 12000

(97) **EP 3445953**  
(47) 01.04.2020  
(97) 26.10.2017  
(51) **F01D 25/24** (2006.01)  
**F01D 25/26** (2006.01)  
(96) 19.10.2016  
(96) 16787365.2  
(73) MAN Energy Solutions SE, 86153 Augsburg, DE  
(72) FOST, Claus Michael, 21244 Buchholz i.d.N., DE  
HOMANN, Jochen, 21438 Brackel, DE  
BRAHM, Florian, 22419 Hamburg, DE  
(54) **Skříň turbostroje**  
(32) 102016107119  
(31) 18.04.2016  
(33) DE  
(86) PCT/EP2016/075002  
(87) WO 2017/182106  
(74) Všetěčka Zelený Švorčík a partneři, advokátní a patentová kancelář, JUDr.  
Otakar Švorčík, Hálkova 1406/2, Praha 2, Nové Město, 12000

(97) **EP 3446187**  
(47) 03.06.2020  
(97) 26.10.2017  
(51) **G05D 1/02** (2006.01)  
**G05B 19/418** (2006.01)  
(96) 28.03.2017  
(96) 17715625.4  
(73) SEW-EURODRIVE GmbH & Co. KG, 76646 Bruchsal, DE  
(72) SODER, Johann, 76707 Hambrücken, DE  
(54) **Způsob provozování výrobního zařízení a výrobní zařízení**  
(32) 102016004882  
(31) 22.04.2016  
(33) DE  
(86) PCT/EP2017/025066  
(87) WO 2017/182134  
(74) Rott, Růžička & Guttman a spol., Vyskočilova 1566, Praha 4, Michle,  
14000

(97) **EP 3446316**  
(47) 15.04.2020  
(97) 26.07.2018  
(51) **G21F 9/00** (2006.01)  
**G21F 9/12** (2006.01)  
**G21F 9/30** (2006.01)  
(96) 08.01.2018  
(96) 18700978.2  
(73) Framatome GmbH, 91052 Erlangen, DE  
(72) SEMPERE BELDA, Luis, 91052 Erlangen, DE  
MOREIRA DO AMARAL, Jose Pedro, 90498 Nürnberg, DE  
TOPF, Christian, 91301 Forchheim, DE

(54) **Způsob dekontaminace kovových povrchů jaderného zařízení**  
(32) PCT/EP2017/051043  
(31) 19.01.2017  
(33) EP  
(86) PCT/EP2018/050322  
(87) WO 2018/134067  
(74) KOREJZOVA LEGAL v.o.s., JUDr. Petra Sauvage de Brantes, Korunní 810/104, Praha 10, Vinohrady, 10100

(97) **EP 3448740**  
(47) 18.03.2020  
(97) 02.11.2017  
(51) **B62D 5/00** (2006.01)  
(96) 20.04.2017  
(96) 17722388.0

(73) thyssenkrupp Presta AG, 9492 Eschen, LI  
thyssenkrupp AG, 45143 Essen, DE  
(72) ROHRMOSER, Manuel, 6712 Thüringen, AT  
(54) **Identifikace Hands-on/-off u systému řízení Steer-by-Wire**  
(32) 102016005013  
(31) 26.04.2016  
(33) DE  
(86) PCT/EP2017/059382  
(87) WO 2017/186564  
(74) Všetečka Zelený Švorčík a partneři, advokátní a patentová kancelář, JUDr. Michal Havlík, Hálkova 1406/2, Praha 2, Nové Město, 12000

(97) **EP 3450269**  
(47) 01.04.2020  
(97) 06.03.2019  
(51) **B60T 7/20** (2006.01)  
(96) 14.08.2018  
(96) 18188814.0

(73) BPW-Hungária Kft., 9700 Szombathely, HU  
(72) Kaderász, Péter, 9700 Szombathely, HU  
Major, Zsolt, 9700 Szombathely, HU  
Kircsi, Bálint, 9751 Vép, HU  
Andrási, Mátyás, 9700 Szombathely, HU

(54) **Brzdové zařízení pro přívěs vozidla**  
(32) 102017120090  
(31) 31.08.2017  
(33) DE  
(74) Čermák a spol., JUDr. Karel Čermák Ph.D., LL.M., Elišky Peškové 735/15, Praha 5, Smíchov, 15000

(97) **EP 3454792**  
(47) 01.04.2020  
(97) 16.11.2017  
(51) **A61F 2/80** (2006.01)  
A61F 2/54 (2006.01)  
A61F 2/60 (2006.01)  
A61F 2/76 (2006.01)

(96) 08.05.2017  
(96) 17721723.9  
(73) Ottobock SE & Co. KGaA, 37115 Duderstadt, DE  
(72) WILL, Christian, 37077 Göttingen, DE  
FINKE, Lars Benjamin, 37136 Landolfshausen, DE

(54) **Hlavice protězy a způsob pro ovládání přizpůsobování vnitřního obvodu hlavice protězy**  
(32) 102016108631  
(31) 10.05.2016  
(33) DE  
(86) PCT/EP2017/060941  
(87) WO 2017/194479  
(74) Všetečka Zelený Švorčík a partneři, advokátní a patentová kancelář, JUDr. Otakar Švorčík, Hálkova 1406/2, Praha 2, Nové Město, 12000

(97) **EP 3469115**  
(47) 22.04.2020  
(97) 14.12.2017  
(51) **C23G 1/08** (2006.01)  
**C11D 1/72** (2006.01)  
**C11D 3/30** (2006.01)  
**C11D 3/04** (2006.01)  
**C11D 11/00** (2006.01)  
**C23C 22/78** (2006.01)

(96) 09.06.2017  
(96) 17731096.8  
(73) Henkel AG & Co. KGaA, 40589 Düsseldorf, DE  
(72) STURM, Christoph, 99842 Ruhla, DE  
SERVE, Wilfried, 51371 Leverkusen, DE  
DIETZ, Stefan, 55457 Levensingen, DE  
JOHN-SCHILLINGS, Thomas, 45219 Essen, DE

(54) **Způsob předúpravy čištěním součástí s obsahem železa spojených svařováním**  
(32) 102016210289  
(31) 10.06.2016  
(33) DE  
(86) PCT/EP2017/064063  
(87) WO 2017/212011  
(74) KOREJZOVA LEGAL v.o.s., JUDr. Petra Sauvage de Brantes, Korunní 810/104, Praha 10, Vinohrady, 10100

(97) **EP 3472538**  
(47) 01.04.2020  
(97) 01.03.2018  
(51) **F25B 30/00** (2006.01)  
**F25B 41/00** (2006.01)  
**B61D 27/00** (2006.01)

(96) 07.08.2017  
(96) 17752344.6  
(73) Siemens Mobility GmbH, 81739 München, DE  
EHRIG, Markus, 47918 Tönisvorst, DE  
HILDEBRANDT, Alexander, 44789 Bochum, DE  
KASAP, İrfan, 44653 Herne, DE

(54) **Klimatizační zařízení pro kolejové vozidlo**  
(32) 102016215689  
(31) 22.08.2016  
(33) DE  
(86) PCT/EP2017/069913  
(87) WO 2018/036796  
(74) Čermák a spol., JUDr. Karel Čermák Ph.D., LL.M., Elišky Peškové 735/15, Praha 5, Smíchov, 15000

(97) **EP 3481891**  
(47) 08.04.2020  
(97) 11.01.2018  
(51) **C08J 9/00** (2006.01)

(96) 07.07.2017  
(96) 17735564.1  
(73) Versalis S.p.A., 20097 San Donato Milanese, IT  
(72) GHIDONI, Dario, I-46023 GONZAGA (MN), IT  
PASQUALI, Francesco, I-37126 VERONA, IT  
PONTICIELLO, Antonio, I-37060 MOZZECANE (VR), IT  
(54) **Expandovatelné kompozice obsahující vinylové aromatické polymery mající samozhášecí vlastnosti a zlepšenou zpracovatelnost**  
(32) 201600071347  
(31) 08.07.2016  
(33) IT  
(86) PCT/EP2017/067128  
(87) WO 2018/007602  
(74) Rott, Růžička & Guttmann a spol., Vyskočilova 1566, Praha 4, Michle, 14000

(97) **EP 3483448**  
(47) 13.05.2020  
(97) 15.05.2019  
(51) **F04C 25/02** (2006.01)  
**F04C 28/24** (2006.01)  
**F04C 29/12** (2006.01)  
**F04B 39/10** (2006.01)  
**F04B 39/12** (2006.01)

(96) 13.11.2017  
(96) 17201444.1  
(73) PFEIFFER VACUUM GMBH, 35614 Asslar, DE  
(72) Becker, Jonas, 35435 Wetztenberg, DE  
Schäfer, Heiko, 35606 Solms, DE  
Willig, Michael, 35633 Lahnu, DE  
Söhngen, Wolfgang, 35647 Waldsolms, DE  
Hofmann, Jan, 35305 Grünberg, DE

(54) **Vakuové čerpadlo s ventilem pro balastní plyn**

(74) KANIA, SEDLÁK, SMOLA, s.r.o., Mendlovo náměstí 907/1a, Brno, Staré Brno, 60300

(97) **EP 3486582**

(47) 08.04.2020

(97) 22.05.2019

(51) **F25B 45/00** (2006.01)  
**F24F 11/36** (2018.01)

(96) 16.10.2018

(96) 18200683.3

(73) Vaillant GmbH, 42859 Remscheid, DE

(72) Lingk, Tobias, 42799 Leichlingen, DE

Spahn, Hans-Josef, 40699 Erkrath, DE

Szuder, Thomas-Friedrich, 51379 Leverkusen, DE

Badenhop, Thomas, 51688 Wipperfurth, DE

(54) **Zařízení pro zjišťování úniku pomocí adsorbéru**

(32) 102017126952

(31) 16.11.2017

(33) DE

(74) Haládik & Partners, advokátní kancelář, spol. s.r.o., U družstva Práce 747/29, Praha 4, Podolí, 14000

(97) **EP 3486677**

(47) 01.04.2020

(97) 22.05.2019

(51) **G01S 5/10** (2006.01)  
**G01S 5/02** (2010.01)

**H04W 4/02** (2018.01)

**H04W 24/10** (2009.01)

H04W 64/00 (2009.01)

(96) 04.04.2012

(96) 18214549.0

(73) Telefonaktiebolaget LM Ericsson (publ), 164 83 Stockholm, SE

(72) Siomina, Iana, 170 66 Solna, SE

Kazmi, Muhammad, 174 64 Sundbyberg, SE

(54) **Indikace polohovací mezery pro zlepšení výkonnosti polohování**

(32) 201161471303 P, 201213438305

(31) 04.04.2011, 03.04.2012

(33) US, US

(74) KOREJZOVA LEGAL v.o.s., JUDr. Petra Sauvage de Brantes, Korunní 810/104, Praha 10, Vinohrady, 10100

(97) **EP 3490919**

(47) 13.05.2020

(97) 01.02.2018

(51) **B65H 19/26** (2006.01)  
**B65H 21/00** (2006.01)

**B65H 35/08** (2006.01)

**B65H 19/18** (2006.01)

(96) 25.07.2017

(96) 17748951.5

(73) Omet S.r.L., 23900 Lecco, IT

(72) PEREGO, Roberto, 23817 Moggio (Lecco), IT

(54) **Podávací jednotka pro stroj na konverzi tissue materiálu pro konverzi pásu dvouvrstvého tissue materiálu**

(32) 201600078303

(31) 26.07.2016

(33) IT

(86) PCT/IB2017/054494

(87) WO 2018/020410

(74) ŽOVICOVÁ & ŽOVIC IP, s.r.o., Záhradnícka 36, Bratislava, 82108

(97) **EP 3493672**

(47) 22.04.2020

(97) 01.02.2018

(51) **A01N 25/02** (2006.01)  
**A01N 25/28** (2006.01)

**A01N 43/10** (2006.01)

**A01N 43/80** (2006.01)

(96) 17.07.2017

(96) 17737616.7

(73) BASF SE, 67056 Ludwigshafen am Rhein, DE

(72) STEINBRENNER, Ulrich, 67117 Limburgerhof, DE

VOLLAND, Thorsten, 67117 Limburgerhof, DE

(54) **Agrochemické formulace mikrokapslí s aniontovým C6-C10 kdispergentem**

(32) 16181385

(31) 27.07.2016

(33) EP

(86) PCT/EP2017/067964

(87) WO 2018/019629

(74) Traplová Hakr Kubát, advokátní a patentová kancelář, Ing. Jan Kubát, patentový zástupce, Přístavní 24, Praha 7, 17000

(97) **EP 3494928**

(47) 17.06.2020

(97) 12.06.2019

(51) **A61F 2/24** (2006.01)

(96) 05.10.2011

(96) 18210706.0

(73) Edwards Lifesciences Corporation, Irvine, CA 92614, US

(72) LEVI, Tamir, Irvine, CA 92614, US

NGUYEN, Son V., Irvine, CA 92614, US

BENICHO, Netanel, Irvine, CA 92614, US

MAIMON, David, Irvine, CA 92614, US

YOHANAN, Ziv, Irvine, CA 92614, US

GUROVICH, Nik, Irvine, CA 92614, US

FELSEN, Bella, Irvine, CA 92614, US

DADONKIN, Larisa, Irvine, CA 92614, US

(54) **Protetická srdeční chlopeč**

(32) 201161508513 P, 39010710 P

(31) 15.07.2011, 05.10.2010

(33) US, US

(74) Rott, Růžička & Guttman a spol., Vyskočilova 1566, Praha 4, Michle, 14000

(97) **EP 3499040**

(47) 25.03.2020

(97) 19.06.2019

(51) **F04C 25/02** (2006.01)

**F04C 18/08** (2006.01)

**F04C 18/16** (2006.01)

(96) 15.12.2017

(96) 17207550.9

(73) PFEIFFER VACUUM GMBH, 35614 Asslar, DE

(72) Huber, Peter, 35510 Butzbach, DE

Martin, Harald, 35578 Wetzlar, DE

(54) **Šroubové vakuové čerpadlo**

(74) Všeťečka Zelený Švorčík a partneři, advokátní a patentová kancelář, JUDr. Michal Havlík, Hálkova 1406/2, Praha 2, Nové Město, 12000

(97) **EP 3505174**

(47) 29.04.2020

(97) 03.07.2019

(51) **A61K 31/7068** (2006.01)

**A61K 31/7064** (2006.01)

**A61K 31/7072** (2006.01)

**A61P 21/00** (2006.01)

**A61P 43/00** (2006.01)

**A61K 31/513** (2006.01)

**A61K 31/7076** (2006.01)

**A61K 31/708** (2006.01)

(96) 17.06.2016

(96) 19156021.8

(73) The Trustees of Columbia University in the City of New York, New York, NY 10027, US

Fundació Hospital Universitari Vall d'Hebron - Institut de Recerca, 08035 Barcelona, ES

(72) HIRANO, Michio, New York, NY New York 10033, US

GARONE, Caterina, Cambridge, Cambridgeshire CB1 3RE, GB

MARTI, Ramon, 08035 Barcelona, ES

(54) **Deoxynukleosidová terapie pro onemocnění způsobené nevyváženými nukleotidovými pooly, včetně syndromů deplece mitochondriální dna**

(32) 201562180914 P

(31) 17.06.2015

(33) US

(74) PatentEnter s.r.o., Koliště 1965/13a, Brno, Černá Pole, 60200

(97) **EP 3512657**

(47) 13.05.2020

(97) 27.09.2018

(51) **B23B 27/16** (2006.01)

(96)	16.03.2018	
(96)	18712553.9	
(73)	CeramTec GmbH, 73207 Plochingen, DE	
(72)	HENZLER, Uwe, 73269 Hochdorf, DE	
(54)	<b>Nástrojový systém</b>	
(32)	102017204825, 102017205029, 102017215156, 102017215972	
(31)	22.03.2017, 24.03.2017, 30.08.2017, 11.09.2017	
(33)	DE, DE, DE, DE	
(86)	PCT/EP2018/056709	
(87)	WO 2018/172218	
(74)	PatentEnter s.r.o., Koliště 1965/13a, Brno, Černá Pole, 60200	

---

(97)	<b>EP 3521481</b>	
(47)	15.04.2020	
(97)	07.08.2019	
(51)	<b>C23C 2/00</b>	(2006.01)
	<b>C23C 2/12</b>	(2006.01)
(96)	08.07.2016	
(96)	19162906.2	
(73)	ArcelorMittal, 1160 Luxembourg, LU	
(72)	ALLELY, Christian, 57000 METZ, FR MACHADO AMORIM, Tiago, 57000 METZ, FR DE STRYCKER, Joost, 9240 Zele, BE VAN DEN BERGH, Krista, Godelieve, Oscar, 9170 Sint-Gillis-Waas, BE	
(54)	<b>Způsob výroby dílu z ocelového plechu pokoveného kovovou vrstvou na bázi hliníku</b>	
(32)	PCT/IB2015/001281	
(31)	30.07.2015	
(33)	IB	
(74)	A. Holas & partner, Patentová a známková kancelář, Ing. Mgr. Hana Holasová, Křížová 105/4, Brno, Staré Brno, 60300	

(97)	<b>EP 3530999</b>	
(47)	22.04.2020	
(97)	28.08.2019	
(51)	<b>F16L 5/08</b>	(2006.01)
(96)	23.02.2018	
(96)	18158409.5	
(73)	Hauff-Technik GmbH & Co. KG, 89568 Hermaringen, DE	
(72)	Handwerker, Christoph, 89407 Dillingen / Donau, DE	
(54)	<b>Systém tlakového těsnění</b>	
(74)	ŽOVICOVÁ & ŽOVIC IP, s.r.o., Záhradnícka 36, 82108 Bratislava	

---

(97)	<b>EP 3576903</b>	
(47)	27.05.2020	
(97)	20.09.2018	
(51)	<b>B23P 19/08</b>	(2006.01)
	<b>B65B 13/02</b>	(2006.01)
	<b>B65B 13/18</b>	(2006.01)
	<b>F16L 33/025</b>	(2006.01)
	<b>B65B 13/30</b>	(2006.01)
(96)	14.03.2017	
(96)	17715056.2	
(73)	Oetiker Schweiz AG, 8810 Horgen, CH	
(72)	STEINER, Peter, 8849 Alpthal, CH	
(54)	<b>Zařízení pro sledování síly při upevňování svorky</b>	
(86)	PCT/EP2017/056012	
(87)	WO 2018/166585	
(74)	Macek and Partners, Mgr. Jiří Macek, Sázavská 751/16, Praha 2, Vinohrady, 12000	

### Zveřejněné opravené překlady evropských patentových spisů

U následujících udělených evropských patentů s účinky pro Českou republiku byl majitelem předložen opravený překlad patentového spisu do českého jazyka (§35d odst. 2 zákona č. 527/1990 Sb., v platném znění).

Datům zveřejnění opraveného překladu evropského patentového spisu je datum publikace tohoto Věstníku.

(97)	EP 2563805	(97)	EP 2787968	(97)	EP 3266962	(97)	EP 3354876
------	------------	------	------------	------	------------	------	------------

### Evropské patenty zachované v pozměněném nebo omezeném znění

V této části jsou uvedeny evropské patenty s účinky pro Českou republiku, které byly Evropským úřadem podle článku 102 Úmluvy o udělování evropských patentů zachovány v omezeném znění podle čl. 105a - 105c EPC 2000, nebo v pozměněném znění (§ 35f zákona č. 527/1990 Sb., v platném znění).

(97)	Datum oznámení o zachování patentu	(97)	Datum oznámení o zachování patentu
EP 2012601	01.07.2020	EP 2400859	01.07.2020
EP 2138673	01.07.2020		

### Evropské patenty zrušené Evropským patentovým úřadem

Následující evropské patenty udělené Evropským patentovým úřadem s účinky pro Českou republiku byly zrušeny Evropským patentovým úřadem podle článku 102 Úmluvy o udělování evropských patentů (§ 35f odst 2 zákona č. 527/1990 Sb., v platném znění).

(97)	EP 1623078
------	------------

**PD4A**

**Převod práv a ostatní změny majitelů evropských patentů**

(97) **EP 1498391**  
(73) TANIOBIS GmbH, 38642 Goslar, DE

(97) **EP 1508550**  
(73) TANIOBIS GmbH, 38642 Goslar, DE

(97) **EP 1682537**  
(73) Novartis AG, 4056 Basel, CH

(97) **EP 1753566**  
(73) TANIOBIS GmbH, 38642 Goslar, DE

(97) **EP 1767036**  
(73) Pantech Corporation, Seoul 06748, KR

(97) **EP 1794165**  
(73) Johnson Matthey Public Limited Company, London EC4A 4AB, GB

(97) **EP 1802412**  
(73) TANIOBIS GmbH, 38642 Goslar, DE

(97) **EP 1843868**  
(73) TANIOBIS GmbH, 38642 Goslar, DE

(97) **EP 1878528**  
(73) JINGYE STEEL (UK) LTD, London, EC2Y 8HQ, GB

(97) **EP 1881823**  
(73) Novartis AG, 4056 Basel, CH

(97) **EP 1890967**  
(73) TANIOBIS GmbH, 38642 Goslar, DE

(97) **EP 1891651**  
(73) TANIOBIS GmbH, 38642 Goslar, DE

(97) **EP 2008742**  
(73) TANIOBIS GmbH, 38642 Goslar, DE

(97) **EP 2054901**  
(73) TANIOBIS GmbH, 38642 Goslar, DE

(97) **EP 2169086**  
(73) TANIOBIS GmbH, 38642 Goslar, DE

(97) **EP 2247764**  
(73) JINGYE STEEL (UK) LTD, London, EC2Y 8HQ, GB

(97) **EP 2292355**  
(73) TANIOBIS GmbH, 38642 Goslar, DE

(97) **EP 2329507**  
(73) TANIOBIS GmbH, 38642 Goslar, DE

(97) **EP 2374562**  
(73) TANIOBIS GmbH, 38642 Goslar, DE

(97) **EP 2380181**  
(73) TANIOBIS GmbH, 38642 Goslar, DE

(97) **EP 2444079**  
(73) Novartis AG, 4056 Basel, CH

(97) **EP 2616705**  
(73) CARRARO S.p.A., 35011 Campodarsego (Padova), IT

(97) **EP 2670721**  
(73) TANIOBIS GmbH, 38642 Goslar, DE

(97) **EP 2705281**  
(73) CARRARO S.p.A., 35011 Campodarsego (Padova), IT

(97) **EP 2771895**  
(73) TANIOBIS GmbH, 38642 Goslar, DE

(97) **EP 2776739**  
(73) CARRARO S.p.A., 35011 Campodarsego (Padova), IT

(97) **EP 2785890**  
(73) JINGYE STEEL (UK) LTD, London, EC2Y 8HQ, GB

(97) **EP 2795266**  
(73) Promera GmbH & Co. Kg, 97424 Schweinfurt, DE

(97) **EP 2870107**  
(73) BROTHER GROUP (HONG KONG) LIMITED, Hong Kong, CN

(97) **EP 2989350**  
(73) CARRARO S.p.A., 35011 Campodarsego (Padova), IT

(97) **EP 2997255**  
(73) TØRBÅD APS, 8000 Aarhus C, DK

(97) **EP 3001809**  
(73) Olaplex, Inc., Boston, MA, US

(97) **EP 3090916**  
(73) Bombardier Transportation GmbH, 10785 Berlin, DE

(97) **EP 3130723**  
(73) Mitsubishi Chemical Infratec Co., Ltd., Tokyo 103-0021, JP

(97) **EP 3186402**  
(73) JINGYE STEEL (UK) LTD, London, EC2Y 8HQ, GB

(97) **EP 3194699**  
(73) PORTAPIVOT BV, 2240 Massenhoven, BE

(97) **EP 3212449**  
(73) CARRARO S.p.A., 35011 Campodarsego (Padova), IT

(97) **EP 3256275**  
(73) Hans Tech, LLC, West Lafayette, 47906, IN, US

(97) **EP 3344348**  
(73) Omnigym Oy, 20520 Turku, FI

(97) **EP 3392900**  
(73) TESCANA Brno, s.r.o., Brno, Kohoutovice, CZ

**FG1K**

**Zapsané užité vzory - přehled podle čísel zápisu**

V období uzávěrky tohoto čísla Věstníku zapsal Úřad průmyslového vlastnictví tyto užité vzory.

(11)	(51)		(11)	(51)		(11)	(51)	
34160	<b>B 32 B 7/027</b>	(2019.01)	34175	<b>F 42 B 12/24</b>	(2006.01)	34190	<b>B 25 B 9/04</b>	(2006.01)
34161	<b>F 28 D 7/02</b>	(2006.01)	34176	<b>C 04 B 28/06</b>	(2006.01)	34191	<b>A 61 B 10/00</b>	(2006.01)
34162	<b>F 23 G 7/10</b>	(2006.01)	34177	<b>G 06 F 9/451</b>	(2018.01)	34192	<b>B 60 N 3/10</b>	(2006.01)
34163	<b>B 32 B 27/04</b>	(2006.01)	34178	<b>G 06 F 9/451</b>	(2018.01)	34193	<b>A 61 K 8/73</b>	(2006.01)
34164	<b>A 61 H 3/00</b>	(2006.01)	34179	<b>A 61 L 2/10</b>	(2006.01)	34194	<b>A 62 B 23/00</b>	(2006.01)
34165	<b>F 16 B 5/00</b>	(2006.01)	34180	<b>F 23 G 7/00</b>	(2006.01)	34195	<b>A 61 F 2/14</b>	(2006.01)
34166	<b>C 08 L 83/12</b>	(2006.01)	34181	<b>A 47 K 5/12</b>	(2006.01)	34196	<b>G 01 N 3/56</b>	(2006.01)
34167	<b>A 47 L 5/12</b>	(2006.01)	34182	<b>A 23 L 2/385</b>	(2006.01)	34197	<b>B 65 D 88/52</b>	(2006.01)
34168	<b>H 01 H 1/58</b>	(2006.01)	34183	<b>C 12 N 15/64</b>	(2006.01)	34198	<b>E 03 F 1/00</b>	(2006.01)
34169	<b>A 61 G 5/08</b>	(2006.01)	34184	<b>D 04 H 1/70</b>	(2012.01)	34199	<b>F 04 D 7/08</b>	(2006.01)
34170	<b>F 01 K 23/10</b>	(2006.01)	34185	<b>B 66 F 9/12</b>	(2006.01)	34200	<b>A 01 K 47/06</b>	(2006.01)
34171	<b>C 12 Q 1/40</b>	(2006.01)	34186	<b>B 29 C 48/92</b>	(2019.01)	34201	<b>A 61 F 2/42</b>	(2006.01)
34172	<b>D 05 B 21/00</b>	(2006.01)	34187	<b>B 25 D 17/08</b>	(2006.01)	34202	<b>E 03 D 11/00</b>	(2006.01)
34173	<b>A 61 L 9/22</b>	(2006.01)	34188	<b>A 01 K 49/00</b>	(2006.01)			
34174	<b>C 23 C 14/50</b>	(2006.01)	34189	<b>C 10 L 1/04</b>	(2006.01)			

**FG1K**

**Zapsané užité vzory - řazené podle MPT**

(51)	<b>A01K 47/06</b>	(2006.01)	(54)	<b>Sírup s bazalkou posvátnou</b>	
	<b>A01K 49/00</b>	(2006.01)	(74)	NEOLEGAL - advokátní a patentová kancelář, Ing. Jaroslav Novotný, Římská 2135/45, Praha 2, Vinohrady, 12000	
(11)	34200				
(21)	<b>2020-37661</b>				
(22)	13.06.2020		(51)	<b>A47K 5/12</b>	(2006.01)
(47)	07.07.2020			<b>A47L 15/42</b>	(2006.01)
(73)	Zemědělský výzkum, spol. s r.o., Troubsko, CZ			<b>B05B 11/00</b>	(2006.01)
	Výzkumný ústav rostlinné výroby, v. v. i., Praha 6, Ruzyně, CZ		(11)	34181	
(72)	Votavová Alena Mgr., Ph.D., Brno, Řečkovice, CZ		(21)	<b>2020-37580</b>	
	Kaffková Katarína Ing., Ph.D., Topolčany - Velké Bedzany, SK		(22)	26.05.2020	
(54)	<b>Sestava úlku pro čmeláky</b>		(47)	07.07.2020	
(74)	Ing. Libor Markes, Grohova 145/54, Brno, Veveří, 60200		(73)	Hanclova Maria, Praha 5, Smíchov, CZ	
			(72)	Hanclova Maria, Praha 5, Smíchov, CZ	
(51)	<b>A01K 49/00</b>	(2006.01)	(54)	<b>Dávkovací zařízení, zejména pro dávkování detergentu z nádoby, a sestava nádoby s tímto dávkovacím zařízením</b>	
(11)	34188		(74)	PatentCentrum Sedlák & Partners s.r.o., Okružní 2824, České Budějovice, České Budějovice 3, 37001	
(21)	<b>2020-37612</b>				
(22)	03.06.2020		(51)	<b>A47L 5/12</b>	(2006.01)
(47)	07.07.2020			<b>A47L 9/02</b>	(2006.01)
(73)	Zemědělský výzkum, spol. s r.o., Troubsko, CZ			<b>A47L 9/04</b>	(2006.01)
	Ústav výzkumu globální změny AV ČR, v.v.i., Brno, Staré Brno, CZ		(11)	34167	
	Výzkumný ústav rostlinné výroby, v. v. i., Praha 6, Ruzyně, CZ		(21)	<b>2020-37313</b>	
(72)	Votavová Alena Mgr., Ph.D., Brno, Řečkovice, CZ		(22)	09.03.2020	
	Šlachta Martin doc. Mgr., Ph.D., České Budějovice, České Budějovice 2, CZ		(47)	07.07.2020	
	Erban Tomáš doc. Mgr., Ph.D., Praha 10, Záběhlice, CZ		(73)	Lébl Pavel Ing., Dolní Břežany, Lhota, CZ	
(54)	<b>Domek pro chov včel samotářek</b>		(72)	Lébl Pavel Ing., Dolní Břežany, Lhota, CZ	
(74)	Ing. Libor Markes, Grohova 145/54, Brno, Veveří, 60200		(54)	<b>Čistící ústrojí, zejména pro robotické vysavače</b>	
			(74)	Čermák a spol., JUDr. Karel Čermák Ph.D., LL.M., Elišky Peškové 735/15, Praha 5, Smíchov, 15000	
(51)	<b>A23L 2/385</b>	(2006.01)			
	<b>A23L 2/60</b>	(2006.01)	(51)	<b>A61B 10/00</b>	(2006.01)
	<b>A61K 36/53</b>	(2006.01)	(11)	34191	
	<b>A61K 127/00</b>	(2006.01)	(21)	<b>2020-37628</b>	
(11)	34182		(22)	08.06.2020	
(21)	<b>2020-37586</b>		(47)	07.07.2020	
(22)	27.05.2020		(73)	Švasta Zbyněk Ing., Ostrava, Proskovice, CZ	
(47)	07.07.2020		(72)	Švasta Zbyněk Ing., Ostrava, Proskovice, CZ	
(73)	Výzkumný ústav potravinářský Praha, v.v.i., Praha 10, Hostivař, CZ		(54)	<b>Zařízení pro usnadnění odběru vzorku stolice</b>	
	Ing. Pavel Cvrček s.r.o., Lhota pod Libčany, CZ		(74)	Ing. Pavel Nádvorník s.r.o., Klínová 620/1, Ostrava, Hulváky, 70900	
(72)	Houška Milan Ing., CSc., Praha 3, Vinohrady, CZ				
	Novotná Pavla Ing., Praha 9, Horní Počernice, CZ		(51)	<b>A61F 2/14</b>	(2006.01)
	Strohalm Jan, Praha 3, Vinohrady, CZ		(11)	34195	
	Hatašová Pavla Mgr., Radíkovice, CZ				
	Cvrček Pavel Ing., Lhota pod Libčany, CZ				

- (21) **2020-37649**  
(22) 10.06.2020  
(47) 07.07.2020  
(73) České vysoké učení technické v Praze, Praha 6, Dejvice, CZ  
(72) Hána Karel Ing., Ph.D., Praha 10, Vršovice, CZ  
Chod Jirí doc. Ing., CSc., Praha 5, Stodůlky, CZ  
Lešťák Ján doc. MUDr., MSc., FEBO, MBA, LL.A, DBA, FAOG, Horní  
Bezděkov, CZ  
Rosina Jozef prof. MUDr., Ph.D., MBA, Praha 6, Břevnov, CZ
- (54) **Jednotka pro stimulaci buněk zrakové kůry mozku u těžkých poruch zraku**  
(74) Ing. Václav Kratochvíl, Husníkova 2086/22, Praha 5, Stodůlky, 15800
- 
- (51) **A61F 2/42** (2006.01)  
**A61L 27/06** (2006.01)  
**A61L 27/18** (2006.01)  
**A61L 27/30** (2006.01)  
(11) 34201  
(21) **2020-37677**  
(22) 17.06.2020  
(47) 07.07.2020  
(73) ProSpon, spol. s r.o., Kladno, CZ  
(72) Bodlák Daniel Ing., Praha 5, CZ  
Čejka Zdeněk Ing., Kladno, CZ
- (54) **Úplná kloubní náhrada metatarzo-falangeálního kloubu palce nohy**  
(74) Ing. Vladimír Belfin, patentový zástupce, Litovická 305, Hostivice, 25301
- 
- (51) **A61G 5/08** (2006.01)  
**A61G 5/02** (2006.01)  
**A61G 5/10** (2006.01)  
(11) 34169  
(21) **2020-37359**  
(22) 23.03.2020  
(47) 07.07.2020  
(73) AnyoneGo, s.r.o., Brno, Staré Brno, CZ  
(72) Jiránek Jan, Bečice, CZ  
(54) **Skládací invalidní vozík**  
(74) PatentCentrum Sedlák & Partners s.r.o., Okružní 2824, České Budějovice, České Budějovice 3, 37001
- 
- (51) **A61H 3/00** (2006.01)  
(11) 34164  
(21) **2019-37051**  
(22) 19.12.2019  
(47) 07.07.2020  
(73) EMBITRON s.r.o., Vochov, CZ  
České vysoké učení technické v Praze, Praha 6, Dejvice, CZ  
(72) Průcha Jaroslav doc. PhDr. Ing., CSc., Ph.D, Blovice, Hradiště, CZ  
Hána Karel doc. Ing., Ph.D, Praha 10, Vršovice, CZ  
Hrubeč Martin, Písek, Budějovické Předměstí, CZ  
Burda Tomáš Ing., Písek, Budějovické Předměstí, CZ
- (54) **Pohybové ústrojí robota pro reedukaci bipedální lokomoce**  
(74) INPARTNERS GROUP, Ing. Dušan Kendereski, Tuřanka 1519/115a, Brno, Slatina, 62700
- 
- (51) **A61K 8/73** (2006.01)  
**A61K 8/9728** (2017.01)  
**A61K 8/64** (2006.01)  
**A61K 8/02** (2006.01)  
**A61Q 17/00** (2006.01)  
**A61Q 19/00** (2006.01)  
(11) 34193  
(21) **2020-37632**  
(22) 09.10.2019  
(47) 07.07.2020  
(73) Contipro a.s., Dolní Dobrouč, CZ  
(72) Šulcová Kristýna, Louňovice pod Blaníkem, CZ  
Dolečková Iva, Polička, Horní Předměstí, CZ  
Vondrovic Štěpán, Korouhev, CZ  
Knotková Kateřina, Choceň, CZ  
Polášková Jana, Náměšť na Hané, CZ  
Jakubíková Katarína, Košice, SK  
Mazúrová Mária, Bratislava, SK  
Velebný Vladimír, Žamberk, CZ
- (54) **Kosmetický přípravek pro ochranu kůže před negativními vlivy znečištěného ovzduší**
- 
- (74) Kania, Sedlák, Smola, s.r.o., Mendlovo náměstí 907/1a, Brno, Staré Brno, 60300
- 
- (51) **A61L 2/10** (2006.01)  
**B01D 35/16** (2006.01)  
(11) 34179  
(21) **2020-37539**  
(22) 13.05.2020  
(47) 07.07.2020  
(73) BLOCK Technical AG., CH-6374 Buochs, CH  
(72) Limberský Rudolf, Mikulůvka, CZ  
(54) **Zařízení pro dekontaminaci vnitřních prostorů**  
(74) Patentová a známková kancelář, ing. Jaromír Příkryl, Věclín 1161, Hulín, 76824
- 
- (51) **A61L 9/22** (2006.01)  
**A61L 9/20** (2006.01)  
**A61L 9/015** (2006.01)  
(11) 34173  
(21) **2020-37486**  
(22) 28.04.2020  
(47) 07.07.2020  
(73) Mitka Marián Mgr., MBA, Svrčinovec, SK  
(72) Mitka Marián Mgr., MBA, Svrčinovec, SK  
(54) **Ozónový sterilizátor s regenerací vzduchu**  
(74) Ing. Petr Soukup, tř. Svobody 43/39, Olomouc, 77900
- 
- (51) **A62B 23/00** (2006.01)  
**A62B 23/02** (2006.01)  
**A62B 9/06** (2006.01)  
**A41D 13/11** (2006.01)  
(11) 34194  
(21) **2020-37647**  
(22) 10.06.2020  
(47) 07.07.2020  
(73) Prokůpek Petr Ing., Mnichovo Hradiště, CZ  
(72) Prokůpek Petr Ing., Mnichovo Hradiště, CZ  
(54) **Osobní ochranné filtrační pomůcky s e-PTFE membránou**
- 
- (51) **B25B 9/04** (2006.01)  
(11) 34190  
(21) **2020-37625**  
(22) 08.06.2020  
(47) 07.07.2020  
(73) DD PNEU s.r.o., Moravská Nová Ves, CZ  
(72) Dorica Lukáš, Třinec, Dolní Lištná, CZ  
(54) **Zařízení pro upnutí a ovládání ručního nářadí a sestava ručního nářadí a zařízení pro upnutí a ovládání ručního nářadí**  
(74) PatentCentrum Sedlák & Partners s.r.o., Okružní 2824, České Budějovice, České Budějovice 3, 37001
- 
- (51) **B25D 17/08** (2006.01)  
(11) 34187  
(21) **2020-37611**  
(22) 03.06.2020  
(47) 07.07.2020  
(73) ŠKODA AUTO a.s., Mladá Boleslav, Mladá Boleslav II, CZ  
(72) Konůpek Martin, Kobylnice, CZ  
(54) **Děrovací razník**
- 
- (51) **B29C 48/92** (2019.01)  
**B29C 48/34** (2019.01)  
**B29D 30/48** (2006.01)  
(11) 34186  
(21) **2020-37610**  
(22) 03.06.2020  
(47) 07.07.2020  
(73) VIPO a. s., Partizánske 95801, SK  
(72) Sim Miroslav Ing., Poprad, SK  
Kováč Vladimír Ing., Partizánske, SK  
Oravec Ján Ing., CSc., Partizánske, SK  
Pret'o Jozef Ing., Partizánske, SK  
Meluš Pavol Ing., Ph.D., Bošany, SK
- (54) **Systém k vyhodnocování technologických parametrů ve vytlačovací hlavě**  
(74) Ing. Jan Görig, Korábová 98, Fryšták, Horní Ves, 76316

(51) <b>B32B 27/04</b> (2006.01)	(74) HM PARTNERS s.r.o., Štefánikova 1163/12, Koprivnice, 74221
(51) <b>B32B 27/16</b> (2006.01)	(51) <b>C04B 28/06</b> (2006.01)
(51) <b>B32B 27/20</b> (2006.01)	(51) <b>C04B 26/16</b> (2006.01)
(51) <b>C08J 5/06</b> (2006.01)	(51) <b>C04B 14/22</b> (2006.01)
(51) <b>C08J 5/18</b> (2006.01)	(11) 34176
(51) <b>C08L 27/18</b> (2006.01)	(21) <b>2020-37506</b>
(11) 34163	(22) 05.05.2020
(21) <b>2019-36871</b>	(47) 07.07.2020
(22) 12.11.2019	(32) 13.05.2019
(47) 07.07.2020	(31) 56-2019
(73) SVÚM a.s., Čelákovice, CZ	(33) SK
VÚB a.s., Ústí nad Orlicí, CZ	(73) Beňovic Ján Ing., Prenčov 969 73, SK
CLUTEX - Klastř Technické textilie, z.s., Liberec, Liberec III-Jeřáb, CZ	(72) Beňovic Ján Ing., Prenčov 969 73, SK
(72) Chvojka Martin Ing., Praha 5, CZ	(54) <b>Polyuretanovo-cementový mikrokompozit</b>
Mészáros Michal Ing., Praha 14 - Černý most, CZ	(74) A. Holas & partner, Patentová a známková kancelář, Ing. Mgr. Hana Holasová, Křížová 105/4, Brno, Staré Brno, 60300
Keprta Ivan Ing., Doudleby nad Orlicí, CZ	
Vrbová Marie Ing., Rychnov nad Kněžnou, CZ	(51) <b>C08L 83/12</b> (2006.01)
Hlaváček Vratislav Ing., CSc., Praha 8, Kobylisy, CZ	(51) <b>C09D 5/00</b> (2006.01)
Melichar Jakub Ing., Úvaly, CZ	(51) <b>C09D 183/12</b> (2006.01)
Boháčová Jana, Ústí nad Orlicí, Kerhartice, CZ	(11) 34166
Píliková Marie Ing., Česká Třebová, CZ	(21) <b>2020-37113</b>
Tichý Miroslav Ing., Ústí nad Orlicí, CZ	(22) 09.01.2020
Hotmar Martin, Ústí nad Orlicí, Hylváty, CZ	(47) 07.07.2020
(54) <b>Kompozitní deska pro kluzná uložení</b>	(73) Výzkumný a zkušební letecký ústav, a.s., Praha 9, Letňany, CZ
(51) <b>B32B 7/027</b> (2019.01)	(72) Mašek Zdeněk Ing., Praha 22, CZ
(51) <b>B32B 15/09</b> (2006.01)	(54) <b>Přípravek pro hydrofobizaci geopolymerních kompozitů a geopolymerní pěny</b>
(51) <b>B32B 15/08</b> (2006.01)	(51) <b>C10L 1/04</b> (2006.01)
(51) <b>A41D 13/005</b> (2006.01)	(51) <b>C10L 1/08</b> (2006.01)
(11) 34160	(11) 34189
(21) <b>2020-37639</b>	(21) <b>2020-37624</b>
(22) 09.06.2020	(22) 05.06.2020
(47) 02.07.2020	(47) 07.07.2020
(73) CLUTEX - Klastř Technické textilie, z.s., Liberec, Liberec III-Jeřáb, CZ	(73) Unipetrol výzkumně vzdělávací centrum, a.s., Ústí nad Labem, Ústí nad Labem-centrum, CZ
SINTEX, a.s., Česká Třebová, CZ	(72) Vráblík Aleš Ing., Teplice, Řetenice, CZ
(72) Křemenáková Dana doc. Dr. Ing., Liberec, Liberec VI-Rochlice, CZ	Jaklová Karolína, Povrly, CZ
Militký Jiří prof. Ing., CSc., Liberec, Liberec VI-Rochlice, CZ	Černý Radek, Želenice, CZ
Vašková Lenka Ing., Hrabová, CZ	(54) <b>Nízkosírné námořní palivo</b>
Martinková Lenka Ing., Vítězná, CZ	(74) Mgr. Ing. Stanislav Babický Ph.D., Žatecká 2470/13, Most, 434 01
Večerník Josef Ing., CSc., Pěněčín, CZ	
(54) <b>Textilní termoizolační sendvičová struktura</b>	(51) <b>C12N 15/64</b> (2006.01)
(74) Ing. Dobroslav Musil, patentová kancelář, Ing. Dobroslav Musil, Zábřdovická 801/11, Brno, Zábřdovice, 61500	(51) <b>C12N 15/90</b> (2006.01)
	(51) <b>C12N 15/85</b> (2006.01)
(51) <b>B60N 3/10</b> (2006.01)	(51) <b>B82Y 5/00</b> (2011.01)
(11) 34192	(51) <b>B82Y 25/00</b> (2011.01)
(21) <b>2020-37630</b>	(51) <b>H01F 1/01</b> (2006.01)
(22) 08.06.2020	(11) 34183
(47) 07.07.2020	(21) <b>2020-37603</b>
(73) ŠKODA AUTO a.s., Mladá Boleslav, Mladá Boleslav II, CZ	(22) 01.06.2020
(72) Havel Jaroslav Ing., Sukorady, CZ	(47) 07.07.2020
Koula Petr Ing., Kosmonosy, CZ	(73) Ústav živočišné fyziologie a genetiky AV ČR, v.v.i., Liběchov, CZ
(54) <b>Držák nápojů</b>	(72) Ellederová Zdenka Ing., Ph.D., Praha 8, Kobylisy, CZ
(51) <b>B65D 88/52</b> (2006.01)	Rohiwal Sonali Mgr., Ph.D., Liběchov, CZ
(51) <b>B65D 90/02</b> (2019.01)	Klíma Jiří Mgr., Ph.D., Mělník, CZ
(11) 34197	(54) <b>Komplexy obsahující magnetické nanočástice pro transfekci a genovou editaci v savčích buňkách</b>
(21) <b>2020-37651</b>	(74) Hák Janeček & Švestka, Patentová a známková kancelář, RNDr. Roman Hák, U průhonu 827/5, Praha 7, Holešovice, 17000
(22) 11.06.2020	
(47) 07.07.2020	(51) <b>C12Q 1/40</b> (2006.01)
(73) STEINBAUER LECHNER s.r.o., Lišov, CZ	(51) <b>G01N 30/72</b> (2006.01)
(72) Steinbauer Petr Ing., Lišov, CZ	(51) <b>C07K 14/32</b> (2006.01)
(54) <b>Nasazovací bednění, zejména pro zrači kontejner pro sýry</b>	(51) <b>C07K 14/38</b> (2006.01)
(74) PatentCentrum Sedlák & Partners s.r.o., Okružní 2824, České Budějovice, České Budějovice 3, 37001	(51) <b>C07K 14/435</b> (2006.01)
	(51) <b>A23L 21/25</b> (2016.01)
(51) <b>B66F 9/12</b> (2006.01)	(11) 34171
(51) <b>B65G 65/00</b> (2006.01)	(21) <b>2020-37431</b>
(11) 34185	(22) 14.04.2020
(21) <b>2020-37607</b>	(47) 07.07.2020
(22) 02.06.2020	(73) Výzkumný ústav rostlinné výroby, v. v. i., Praha 6, Ruzyně, CZ
(47) 07.07.2020	(72) Erban Tomáš RNDr., Ph.D., Praha 10, Záběhlce, CZ
(73) Milatová Markéta, Frýdlant nad Ostravicí, CZ	
(72) Milatová Markéta, Frýdlant nad Ostravicí, CZ	
(54) <b>Zařízení pro nakládání kontejnerů, zejména pro nakládání dřeva</b>	



(54) **Sada proteinových markerů pro určení přítomnosti klíčových proteinů ze včel a detekci kontaminace medu cizími amylázami původem z hub druhu *Aspergillus niger* a bakterií *Bacillus amyloliquefaciens* a *Bacillus licheniformis***

(74) Ing. Dobroslav Musil, patentová kancelář, Ing. Dobroslav Musil, Zábřdovická 801/11, Brno, Zábřdovice, 61500

(51) **C23C 14/50** (2006.01)  
**C23C 14/48** (2006.01)

(11) 34174

(21) **2020-37503**

(22) 04.05.2020

(47) 07.07.2020

(73) České vysoké učení technické v Praze, Praha 6, Dejvice, CZ

(72) Horažďovský Tomáš Ing., Praha 6, CZ

Vlčák Petr Ing., Ph.D., Vědomice, CZ

Štefec Rudolf doc. Ing., MSc., CSc., Praha 5, Smíchov, CZ

Procházka Martin, Sedlčany, CZ

(54) **Implantační přípravek pro povrchovou úpravu výrobků**

(74) Ing. Václav Kratochvíl, Husníkova 2086/22, Praha 5, Stodůlky, 15800

(51) **D04H 1/70** (2012.01)

**D04H 1/4374** (2012.01)

**D04H 1/58** (2012.01)

(11) 34184

(21) **2020-37604**

(22) 01.06.2020

(47) 07.07.2020

(73) RETEX a.s., Moravský Krumlov, CZ

(72) Krivda Ján Mgr., 050 01 Revúca, SK

(54) **Izolační textilie**

(74) A. Holas & partner, Patentová a známková kancelář, Ing. Mgr. Hana Holasová, Křižová 105/4, Brno, Staré Brno, 60300

(51) **D05B 21/00** (2006.01)

**D05B 29/00** (2006.01)

**D05B 35/10** (2006.01)

**D05B 73/12** (2006.01)

(11) 34172

(21) **2020-37465**

(22) 22.04.2020

(47) 07.07.2020

(73) AMF Reece CR, s.r.o., Prostějov, Vrahovice, CZ

(72) Hanák Václav Ing., Bediňoš, CZ

(54) **Zařízení pro posuv šitého díla na šicím stroji pro šití řetízovým stehem v rovině X-Y**

(74) Ing. Dobroslav Musil, patentová kancelář, Ing. Dobroslav Musil, Zábřdovická 801/11, Brno, Zábřdovice, 61500

(51) **E03D 11/00** (2006.01)

**E03C 1/324** (2006.01)

(11) 34202

(21) **2020-37680**

(22) 17.06.2020

(47) 07.07.2020

(73) Alca plast, s.r.o., Praha 1, Nové Město, CZ

(72) Fabičovic František Ing., Valtice, CZ

(54) **Fixační opěrka pro kotvení nosných rámu sanitárních zařízení ke zdivu**

(74) Ing. Dobroslav Musil, patentová kancelář, Ing. Dobroslav Musil, Zábřdovická 801/11, Brno, Zábřdovice, 61500

(51) **E03F 1/00** (2006.01)

(11) 34198

(21) **2020-37654**

(22) 12.06.2020

(47) 07.07.2020

(73) BEST a.s., Rybnice, CZ

(54) **Drenážní trouba se šterbinovým žlabem**

(74) Mgr. Ing. Marek Němec, advokát, Nádražní 106, Sedlčany, 26401

(51) **F01K 23/10** (2006.01)

**F01K 25/08** (2006.01)

(11) 34170

(21) **2020-37387**

(22) 31.03.2020

(47) 07.07.2020

(73) Kompresory PEMA, s.r.o., Praha 5, Radotín, CZ

Vysoká škola báňská - Technická univerzita Ostrava, Ostrava, Poruba, CZ

(72) Němček Ondřej Ing., Ph.D., Ostrava, Hrabová, CZ

Frantík Jaroslav Ing., Ph.D., Ostrava, Poruba, CZ

Najser Jan Ing., Ph.D., Vřesina, CZ

Mikeska Marcel Ing., Ph.D., Vratimov, CZ

Kielar Jan Ing., Ostrava, Poruba, CZ

Vomlel Vladimír, Polná, CZ

(54) **Zařízení pro využití odpadního tepla na principu ORC kompresoru**

(74) INPARTNERS GROUP, Ing. Dušan Kendereški, Tuřanka 1519/115a, Brno, Slatina, 62700

(51) **F04D 7/08** (2006.01)

**G21C 15/18** (2006.01)

(11) 34199

(21) **2020-37657**

(22) 12.06.2020

(47) 07.07.2020

(73) CENTRUM HYDRAULICKÉHO VÝZKUMU spol. s r.o., Lutín, CZ

(72) Komárek Martin Ing., Ptení, CZ

Vyroubal Michal Ing., Olomouc, Nové Sady, CZ

Šoukal Jiří Ing., CSc., Olomouc, Povel, CZ

Zavadil Lukáš Ing., Ph.D., Uničov, CZ

(54) **Turbočerpadlo a systém dlouhodobého odvodu tepla z hermetické zóny obsahující toto turbočerpadlo**

(74) Mgr. Zuzana Šimonovska LL.M., Jaselská 31 1/25, Praha 6, Dejvice, 16000

(51) **F16B 5/00** (2006.01)

**F16B 3/00** (2006.01)

**F16S 1/02** (2006.01)

**F16S 1/12** (2006.01)

**F16S 1/14** (2006.01)

(11) 34165

(21) **2020-37112**

(22) 09.01.2020

(47) 07.07.2020

(73) Výzkumný a zkušební letecký ústav, a.s., Praha 9, Letňany, CZ

(72) Uher Ondřej Bc., Sušice, Sušice II, CZ

(54) **3D tištěné jádro sendvičového panelu s integrovanými spojovacími prvky**

(74) MACHU IP | patentová kancelář, Mgr. Matěj Machů Ph.D., Václavské náměstí 804/58, Praha 1, Nové Město, 11000

(51) **F23G 7/00** (2006.01)

**C10J 3/00** (2006.01)

**F23G 5/02** (2006.01)

**C10L 5/46** (2006.01)

**C10L 5/48** (2006.01)

(11) 34180

(21) **2020-37567**

(22) 22.05.2020

(47) 07.07.2020

(73) Vysoká škola báňská-Technická univerzita Ostrava, Ostrava, Poruba, CZ

(72) Raclavská Helena Prof. Ing., CSc., Ostrava, Zábřeh, CZ

Raclavský Konstantin prof. Ing., CSc., Ostrava, Zábřeh, CZ

Štrbová Kristína Ing., Ph.D., Turzovka, SK

(54) **Tuhé alternativní palivo pro výrobu syngasu plazmovým zplyňováním**

(51) **F23G 7/10** (2006.01)

**F23N 3/04** (2006.01)

**F23J 15/08** (2006.01)

(11) 34162

(21) **2020-37596**

(22) 29.05.2020

(47) 07.07.2020

(73) Šamata Miroslav Ing., Vitějovice, CZ

České vysoké učení technické v Praze, Praha 6, Dejvice, CZ

(72) Šamata Miroslav Ing., Vitějovice, CZ

Zelený Zbyněk Ing., Zbuzany, CZ

(54) **Zařízení s regulovatelnou teplotou spalin s ohništěm a spalínovým výměníkem**

(74) RNDr. Silvie Dokulilová Ph.D., Bašného 279/51, Brno, Kohoutovice, 62300

(51) **F28D 7/02** (2006.01)  
**F23J 15/08** (2006.01)  
(11) 34161  
(21) **2020-37595**  
(22) 29.05.2020  
(47) 07.07.2020  
(73) BHC Jílové s.r.o., Kamenný Přívoz, CZ  
České vysoké učení technické v Praze, Praha 6, Dejvice, CZ  
(72) Ženišek Petr Ing., Kamenný Přívoz, CZ  
Zelený Zbyněk Ing., Zbuzany, CZ  
(54) **Spalinový výměník pro ohřev teplosměnného média pomocí spalin**  
(74) RNDr. Silvie Dokulilová Ph.D., Bašného 279/51, Brno, Kohoutovice, 62300

(51) **F42B 12/24** (2006.01)  
**F42B 12/36** (2006.01)  
**F42B 12/38** (2006.01)  
**F42B 12/04** (2006.01)  
(11) 34175  
(21) **2020-37505**  
(22) 05.05.2020  
(47) 07.07.2020  
(73) Svachouček Václav Ing., CSc., Vlašim, CZ  
(72) Svachouček Václav Ing., CSc., Vlašim, CZ  
Klein Vladimír Ing., 93555 Zbrojníky, SK  
(54) **Multifunkční střely pro středorážovou municí**

(51) **G01N 3/56** (2006.01)  
(11) 34196  
(21) **2020-37650**  
(22) 11.06.2020  
(47) 07.07.2020  
(73) VÚTS, a.s., Liberec, Liberec XI-Růžodol I, CZ  
(72) Ondrášek Jiří Ing., Ph.D., Liberec, Liberec IX-Janův Důl, CZ  
(54) **Zkušební zařízení pro testy odolnosti stykových ploch**  
(74) Ing. Dobroslav Musil, patentová kancelář, Ing. Dobroslav Musil, Zábrdovická 801/11, Brno, Zábrdovice, 61500

(51) **G06F 9/451** (2018.01)  
**H04L 29/08** (2006.01)  
(11) 34177  
(21) **2020-37516**  
(22) 07.05.2020  
(47) 07.07.2020  
(73) Chlepko Stanislav Ing., Voderady 91942, SK  
(72) Chlepko Stanislav Ing., Voderady 91942, SK  
(54) **Elektronické zařízení na poskytování virtuálního desktopu přes počítačovou síť**  
(74) A. Holas & partner, Patentová a známková kancelář, Ing. Mgr. Hana Holasová, Křížová 105/4, Brno, Staré Brno, 60300

(51) **G06F 9/451** (2018.01)  
**H04L 29/08** (2006.01)  
(11) 34178  
(21) **2020-37519**  
(22) 07.05.2020  
(47) 07.07.2020  
(73) Chlepko Stanislav Ing., Voderady 91942, SK  
(72) Chlepko Stanislav Ing., Voderady 91942, SK  
(54) **Zapojení nulových klientů se serverem na poskytování vzdálených desktopů přes počítačovou síť**  
(74) A. Holas & partner, Patentová a známková kancelář, Ing. Mgr. Hana Holasová, Křížová 105/4, Brno, Staré Brno, 60300

(51) **H01H 1/58** (2006.01)  
**H01H 1/06** (2006.01)  
(11) 34168  
(21) **2020-37355**  
(22) 30.04.2019  
(47) 07.07.2020  
(73) BRANO a.s., Hradec nad Moravicí, CZ  
(72) Juříček Václav Ing., Opava 6, CZ  
(54) **Sada dotykových mikrosopínačů**  
(74) FISCHER & PARTNER IP s.r.o., Na hrobci 294/5, Praha 2, Nové Město, 12800

### Seznam majitelů zapsaných užitéch vzorů

(73) Alca plast, s.r.o., Praha 1, Nové Město, CZ	(11) 34202	(51) <b>E 03 D 11/00</b>	(2006.01)	(73) České vysoké učení technické v Praze, Praha 6, Dejvice, CZ	(11) 34164	(51) <b>A 61 H 3/00</b>	(2006.01)
AMF Reece CR, s.r.o., Prostějov, Vrahovice, CZ	34172	<b>D 05 B 21/00</b>	(2006.01)	České vysoké učení technické v Praze, Praha 6, Dejvice, CZ	34174	<b>C 23 C 14/50</b>	(2006.01)
AnyoneGo, s.r.o., Brno, Staré Brno, CZ	34169	<b>A 61 G 5/08</b>	(2006.01)	České vysoké učení technické v Praze, Praha 6, Dejvice, CZ	34195	<b>A 61 F 2/14</b>	(2006.01)
BEST a.s., Rybnice, CZ	34198	<b>E 03 F 1/00</b>	(2006.01)	DD PNEU s.r.o., Moravská Nová Ves, CZ	34190	<b>B 25 B 9/04</b>	(2006.01)
BHC Jílové s.r.o., Kamenný Přívoz, CZ	34161	<b>F 28 D 7/02</b>	(2006.01)	EMBITRON s.r.o., Vochov, CZ	34164	<b>A 61 H 3/00</b>	(2006.01)
BLOCK Technical AG., CH-6374 Buochs, CH	34179	<b>A 61 L 2/10</b>	(2006.01)	Ing. Pavel Cvrček s.r.o., Lhota pod Libčany, CZ	34182	<b>A 23 L 2/385</b>	(2006.01)
BRANO a.s., Hradec nad Moravicí, CZ	34168	<b>H 01 H 1/58</b>	(2006.01)	Kompresory PEMA, s.r.o., Praha 5, Radotín, CZ	34170	<b>F 01 K 23/10</b>	(2006.01)
CENTRUM HYDRAULICKÉHO VÝZKUMU spol. s r.o., Lutín, CZ	34199	<b>F 04 D 7/08</b>	(2006.01)	ProSpon, spol. s r.o., Kladno, CZ	34201	<b>A 61 F 2/42</b>	(2006.01)
CLUTEX - Klastř Technické textilie, z.s., Liberec, Liberec III-Jeřáb, CZ	34160	<b>B 32 B 7/027</b>	(2019.01)	RETEX a.s., Moravský Krumlov, CZ	34184	<b>D 04 H 1/70</b>	(2012.01)
CLUTEX - Klastř Technické textilie, z.s., Liberec, Liberec III-Jeřáb, CZ	34163	<b>B 32 B 27/04</b>	(2006.01)	SINTEX, a.s., Česká Třebová, CZ	34160	<b>B 32 B 7/027</b>	(2019.01)
Contipro a.s., Dolní Dobrouč, CZ	34193	<b>A 61 K 8/73</b>	(2006.01)	STEINBAUER LECHNER s.r.o., Lišov, CZ	34197	<b>B 65 D 88/52</b>	(2006.01)
České vysoké učení technické v Praze, Praha 6, Dejvice, CZ	34161	<b>F 28 D 7/02</b>	(2006.01)	SVÚM a.s., Čelákovice, CZ	34163	<b>B 32 B 27/04</b>	(2006.01)
České vysoké učení technické v Praze, Praha 6, Dejvice, CZ	34162	<b>F 23 G 7/10</b>	(2006.01)	ŠKODA AUTO a.s., Mladá Boleslav, Mladá Boleslav II, CZ	34187	<b>B 25 D 17/08</b>	(2006.01)
				ŠKODA AUTO a.s., Mladá Boleslav, Mladá Boleslav II, CZ	34192	<b>B 60 N 3/10</b>	(2006.01)
				Unipetrol výzkumně vzdělávací centrum, a.s., Ústí nad Labem, Ústí nad Labem-centrum, CZ	34189	<b>C 10 L 1/04</b>	(2006.01)

(73) Ústav výzkumu globální změny AV ČR, v.v.i., Brno, Staré Brno, CZ	(11) 34188	(51) <b>A 01 K 49/00</b>	(2006.01)	(73) Zemědělský výzkum, spol. s r.o., Troubsko, CZ	(11) 34188	(51) <b>A 01 K 49/00</b>	(2006.01)
Ústav živočišné fyziologie a genetiky AV ČR, v.v.i., Liběchov, CZ	34183	<b>C 12 N 15/64</b>	(2006.01)	Zemědělský výzkum, spol. s r.o., Troubsko, CZ	34200	<b>A 01 K 47/06</b>	(2006.01)
VIPO a. s., Partizánske 95801, SK	34186	<b>B 29 C 48/92</b>	(2019.01)	Beňovic Ján Ing., Prenčov 969 73, SK	34176	<b>C 04 B 28/06</b>	(2006.01)
VÚB a.s., Ústí nad Orlicí, CZ	34163	<b>B 32 B 27/04</b>	(2006.01)	Chlepko Stanislav Ing., Voderady 91942, SK	34177	<b>G 06 F 9/451</b>	(2018.01)
VÚTS, a.s., Liberec, Liberec XI- Růžodol I, CZ	34196	<b>G 01 N 3/56</b>	(2006.01)	Chlepko Stanislav Ing., Voderady 91942, SK	34178	<b>G 06 F 9/451</b>	(2018.01)
Vysoká škola báňská - Technická univerzita Ostrava, Ostrava, Poruba, CZ	34170	<b>F 01 K 23/10</b>	(2006.01)	Hanclova Maria, Praha 5, Smíchov, CZ	34181	<b>A 47 K 5/12</b>	(2006.01)
Vysoká škola báňská-Technická univerzita Ostrava, Ostrava, Poruba, CZ	34180	<b>F 23 G 7/00</b>	(2006.01)	Lébl Pavel Ing., Dolní Břežany, Lhota, CZ	34167	<b>A 47 L 5/12</b>	(2006.01)
Výzkumný a zkušební letecký ústav, a.s., Praha 9, Letňany, CZ	34165	<b>F 16 B 5/00</b>	(2006.01)	Milatová Markéta, Frýdlant nad Ostravicí, CZ	34185	<b>B 66 F 9/12</b>	(2006.01)
Výzkumný a zkušební letecký ústav, a.s., Praha 9, Letňany, CZ	34166	<b>C 08 L 83/12</b>	(2006.01)	Mitka Marián Mgr., MBA, Svrčinovec, SK	34173	<b>A 61 L 9/22</b>	(2006.01)
Výzkumný ústav potravinářský Praha, v.v.i., Praha 10, Hostivař, CZ	34182	<b>A 23 L 2/385</b>	(2006.01)	Prokúpek Petr Ing., Mnichovo Hradiště, CZ	34194	<b>A 62 B 23/00</b>	(2006.01)
Výzkumný ústav rostlinné výroby, v. v. i., Praha 6, Ruzyně, CZ	34171	<b>C 12 Q 1/40</b>	(2006.01)	Svachouček Václav Ing., CSc., Vlašim, CZ	34175	<b>F 42 B 12/24</b>	(2006.01)
Výzkumný ústav rostlinné výroby, v. v. i., Praha 6, Ruzyně, CZ	34188	<b>A 01 K 49/00</b>	(2006.01)	Šamata Miroslav Ing., Vitějovice, CZ	34162	<b>F 23 G 7/10</b>	(2006.01)
Výzkumný ústav rostlinné výroby, v. v. i., Praha 6, Ruzyně, CZ	34200	<b>A 01 K 47/06</b>	(2006.01)	Švasta Zbyněk Ing., Ostrava, Proskovice, CZ	34191	<b>A 61 B 10/00</b>	(2006.01)

**FG4Q**

**Zapsané průmyslové vzory - přehled podle čísel zápisu**

V období uzávěrky tohoto čísla Věstníku zapsal Úřad průmyslového vlastnictví tyto průmyslové vzory:

(11)	(51)	(11)	(51)	(11)	(51)
37565	26-06	37566	26-05	37567	26-03

**FG4Q**

**Zapsané průmyslové vzory - přehled podle tříd**

- (51) **26-03**
- (11) 37567
- (21) 2019-41579
- (22) 07.11.2019
- (15) 01.07.2020
- (54) **Těleso stožárového boxu veřejného osvětlení**
- (28) 1
- (73) PREdistribuce, a.s., Praha 5, Smíchov, CZ
- (72) Ullrich Jiří Ing., Praha 10, Horní Měcholupy, CZ
- (74) Ing., Mgr. Zdeněk Hejpetr, Střížkovská 549/35, Praha 9, Střížkov, 19000

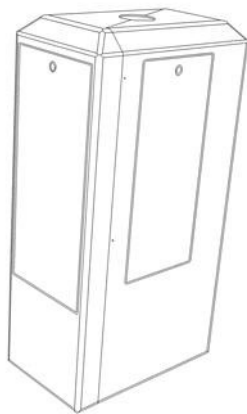

1.1

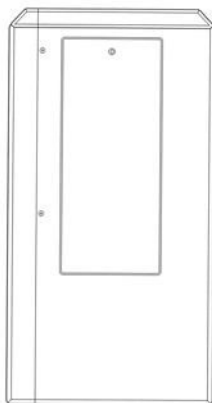

1.2



1.3



1.4

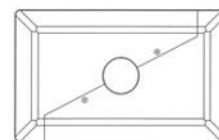

1.5

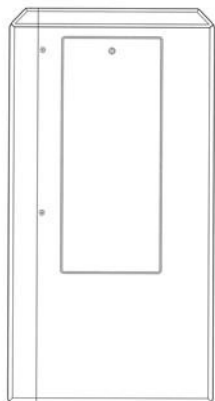

1.6

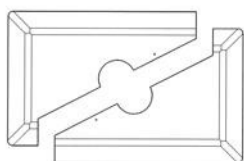

1.7



1.2



1.3



1.4

(51) **26-05**  
(11) 37566  
(21) 2019-41489  
(22) 18.07.2019  
(15) 01.07.2020  
(45) 01.01.2021

(54) **Svitidlo**

(28) 1

(73) Tůma Jiří, Kamenický Šenov, CZ

(72) Tůma Jiří, Kamenický Šenov, CZ

(55) **Zveřejnění průmyslového vzoru je odloženo do: 01.01.2021**

(51) **26-06**

(11) 37565

(21) 2018-41253

(22) 10.08.2018

(15) 01.07.2020

(54) **Světelné vybavení vozidla**

(28) 8

(73) ŠKODA AUTO a.s., Mladá Boleslav, Mladá Boleslav II, CZ

(72) Kabaň Jozef Mgr., Mladá Boleslav, CZ



1.1



1.5



2.1



2.5



2.2



3.1



2.3



3.2



2.4



3.3



3.4



4.3



3.5



4.4



4.1



4.5



4.2



5.1



5.4



5.2



5.5



5.3



6.1





6.2



6.5



6.3



7.1



6.4



7.2



7.3



8.1



7.4



8.2



7.5



8.3



8.4



8.5

---

**Seznam vlastníků zapsaných průmyslových vzorů**

(73)	(11)	(51)	(73)	(11)	(51)
PREdistribuce, a.s., Praha 5, Smíchov, CZ	37567	26-03	ŠKODA AUTO a.s., Mladá Boleslav, Mladá Boleslav II, CZ	37565	26-06
Tůma Jiří, Kamenický Šenov, CZ	37566	26-05			

## **Dodatková ochranná osvědčení pro léčiva a pro přípravky na ochranu rostlin**

### **Podání žádosti o udělení osvědčení**

- (22) 17.06.2020
  - (21) SPC/CZ2020/696
  - (71) Boehringer Ingelheim Vetmedica GmbH, Ingelheim am Rhein, DE
  - (68) 2934479
  - (54) **Ciclesonid pro léčení chorob dýchacích cest u koní**
  - (92) EU/2/19/249, 30.01.2020
  - (93) EU/2/19/249, 30.01.2020, EU
  - (95) **Aservo EquiHaler - Ciclesonid nebo jeho farmaceuticky přijatelná sůl, léčivý přípravek**
- 

### **Zánik dodatkového osvědčení na patent**

- (11) 301081/167

## Úřední rozhodnutí a oznámení

### MK4A, MK4F

### Zánik patentů a autorských osvědčení uplynutím doby platnosti

(11)	(21)	Int.Cl/(51)	(11)	(21)	Int.Cl/(51)
297040	2002-135	8/C23C 2/20	301081	2000-511	8/A61K 31/047
298733	2001-851	8/B60S 1/32	302538	2000-2547	8/A61M 1/36
299987	2001-4527	8/E06B 5/16	304292	2002-121	8/C07D 453/02
300190	2002-37	8/A61K 9/48			

### MK1K

### Zániky užitečných vzorů uplynutím doby platnosti

(11)	(21)	(51)	(11)	(21)	(51)
21146	2010-22935	A47D 13/02	29166	2015-31873	G01N 3/56
21187	2010-22929	F41H 5/04	29167	2015-31879	C22C 38/18
21400	2010-22925	E04B 1/04	29168	2015-31880	A01G 1/08
22021	2010-22927	B09C 1/00	29170	2015-31922	G01N 1/22
22746	2010-22937	B66B 9/02	29192	2015-31863	D01H 13/30
24898	2012-27187	G01N 3/18	29193	2015-31866	F01N 5/02
24905	2012-27249	A63B 63/00	29194	2015-31870	A61K 9/70
24956	2012-27159	E05B 15/02	29237	2015-31886	B24D 3/34
24957	2012-27183	F22B 3/06	29238	2015-31895	F21V 21/108
24958	2012-27204	F01K 21/04	29240	2015-31925	B62B 9/22
25005	2012-27218	B65H 5/08	29272	2015-31899	E04B 1/26
25038	2012-27132	C08J 11/10	29273	2015-31908	A23L 7/20
25043	2012-27181	B65D 23/00	29274	2015-31915	F04D 25/16
25126	2012-27145	D04B 21/14	29299	2015-31872	F42B 33/00
25161	2012-27142	G02B 23/00	29330	2015-31903	A61K 31/575
25164	2012-27174	A61K 39/085	29331	2015-31912	A01D 46/247
25290	2012-27196	G01B 21/20	29332	2015-31913	A01D 46/247
25291	2012-27197	G01B 21/20	29344	2015-31860	B02B 3/08
25292	2012-27239	F02C 7/30	29369	2015-31864	F41A 31/02
25293	2012-27244	A61B 3/113	29370	2015-31919	C23C 16/27
25451	2012-27246	C12Q 1/68	29388	2015-31874	A47B 83/02
25488	2012-27152	G07F 7/00	29400	2015-31888	E04B 1/38
25682	2012-27162	B32B 5/22	29434	2015-31892	F23N 5/18
25769	2012-27146	G01P 5/14	29435	2015-31909	A41D 13/12
29070	2015-31869	B25J 1/00	29436	2015-31910	A41D 13/12
29071	2015-31877	F41A 19/11	29454	2015-31867	E01F 9/615
29072	2015-31878	F41A 3/42	29483	2015-31917	F16B 12/40
29091	2015-31857	G01T 1/29	29560	2015-31907	A23L 2/385
29096	2015-31853	C02F 101/18	29724	2015-31916	F16B 12/28
29113	2015-31858	C22C 23/02	29786	2015-31906	F04C 18/24
29114	2015-31868	A01N 3/00	30123	2015-31851	G06F 3/0488
29115	2015-31902	F16C 3/18	30189	2015-31887	B24D 3/34
29136	2015-31856	C08L 101/12	30638	2015-31924	B65H 75/00
29137	2015-31861	A62B 19/00	30964	2017-33487	H02J 3/38
29138	2015-31893	G01N 5/04	31172	2017-33417	G11C 5/06
29139	2015-31896	B42D 15/02	33286	2015-30547	G06F 3/00

**MK4Q**

**Zániky práva ze zapsaných průmyslových vzorů uplynutím doby ochrany**

(11)	(21)	Int.Cl/(51)	(11)	(21)	Int.Cl/(51)
29511	1999-32165	7/10-02	36491	2014-40132	10/24-01
32757	2004-35647	8/21-01	36564	2014-40129	10/12-10
32928	2004-35648	8/09-07	36618	2014-39990	10/25-01
36483	2014-40130	10/06-01			

**Zápisy licenčních smluv do rejstříku užitečných vzorů pro nabyvatele**

(11) 34024		Druh licence: výlučná
(73) BALSAMIS APOTHEKE s.r.o., Krnov, Pod Cvilínem, CZ		Datum uzavření smlouvy: 22.06.2020
Nabyvatel: Naturprodukt CZ spol. s r.o., Na Viničkách 638, Šestajovice, 25092, CZ		Datum zápisu smlouvy: 07.07.2020

**ND1K**

**První prodloužení doby platnosti užitečných vzorů**

(51) <b>H04N 5/235</b>	(2006.01)	(51) <b>E06B 9/11</b>	(2006.01)
<b>H04N 5/341</b>	(2011.01)	<b>E06B 9/15</b>	(2006.01)
<b>G06T 19/00</b>	(2011.01)	<b>E06B 9/34</b>	(2006.01)
(11) 29768		(11) 29889	
(21) 2016-32622		(21) 2016-32575	
(22) 27.07.2016		(22) 15.07.2016	
(73) Seznam.cz, a.s., Praha 5, CZ		(73) HELUZ cihlářský průmysl v.o.s., Dolní Bukovsko, CZ	
(54) Snímkovací zařízení pro mobilní mapování		(54) Horizontální exteriérová žaluzie uspořádaná v překladu okenního či dveřního otvoru	
(51) <b>A61K 8/02</b>	(2006.01)	(51) <b>F23B 80/04</b>	(2006.01)
<b>A61K 8/19</b>	(2006.01)	<b>F23B 99/00</b>	(2006.01)
<b>A61K 8/25</b>	(2006.01)	(11) 29924	
<b>A61K 8/39</b>	(2006.01)	(21) 2016-32739	
<b>A61K 8/29</b>	(2006.01)	(22) 26.08.2016	
<b>A61K 8/97</b>	(2006.01)	(73) VIADRUS a.s., Bohumín, CZ	
<b>A61K 8/99</b>	(2006.01)	(54) Tvarovka pro automatické kotle	
<b>A61Q 5/06</b>	(2006.01)	(51) <b>B60N 2/42</b>	(2006.01)
<b>A61Q 5/10</b>	(2006.01)	<b>B60N 2/005</b>	(2006.01)
<b>A61K 8/9783</b>	(2017.01)	(11) 29955	
<b>A61K 8/9728</b>	(2017.01)	(21) 2016-32533	
(11) 29772		(22) 30.06.2016	
(21) 2016-32543		(73) BORCAD cz s.r.o., Fryčovice, CZ	
(22) 07.07.2016		(54) Rám sedadla dopravního prostředku	
(73) JOALYA land s.r.o., Bystřice, CZ		(51) <b>A61K 35/02</b>	(2015.01)
(54) Kosmetický přípravek pro krytí vlasových odrostů a šedivých vlasů		<b>A61K 33/30</b>	(2006.01)
(51) <b>C02F 1/62</b>	(2006.01)	<b>A61K 33/04</b>	(2006.01)
<b>C02F 3/34</b>	(2006.01)	<b>A61K 33/06</b>	(2006.01)
<b>C02F 9/14</b>	(2006.01)	<b>A61K 33/18</b>	(2006.01)
<b>C02F 101/20</b>	(2006.01)	<b>A61K 33/24</b>	(2006.01)
(11) 29821		<b>A61K 33/34</b>	(2006.01)
(21) 2016-32637		<b>A61K 33/44</b>	(2006.01)
(22) 01.08.2016		<b>A61P 1/12</b>	(2006.01)
(73) Univerzita Pardubice, Pardubice II, Polabiny, CZ		<b>A61P 1/14</b>	(2006.01)
(54) Zařízení pro zachycení iontů kovů ze znečištěných vod biologickou imobilizací		<b>A61P 39/00</b>	(2006.01)
(51) <b>A61B 5/02</b>	(2006.01)	<b>A23K 20/10</b>	(2016.01)
<b>A61B 5/01</b>	(2006.01)	<b>A23K 20/20</b>	(2016.01)
(11) 29832		<b>A61K 33/26</b>	(2006.01)
(21) 2016-32733		<b>A61K 33/32</b>	(2006.01)
(22) 24.08.2016		<b>A61K 33/42</b>	(2006.01)
(73) Vysoká škola báňská - Technická univerzita Ostrava, Ostrava - Poruba, CZ		(11) 29958	
(54) Zařízení pro monitorování základních vitálních funkcí lidského těla		(21) 2016-32551	
		(22) 11.07.2016	
		(73) MikroChem LKT spol. s r.o., Třeboň, CZ	
		Výzkumný ústav veterinárního lékařství, v.v.i., Brno-Medlánky, CZ	
		(54) Přípravek s obsahem humátů vícemocných kovů a stopových prvků vázaných na organickou fázi lignitu	

- |  |           |   |           |
|--|-----------|---|-----------|
| (51) <b>G01N 27/26</b>   | (2006.01) | (51) <b>B67D 1/02</b>   | (2006.01) |
| <b>G01N 27/403</b>   | (2006.01) | <b>B67D 7/80</b>  | (2010.01) |
| <b>G01N 27/416</b>   | (2006.01) | (11) 30067  |           |
| <b>G08B 21/20</b>  | (2006.01) | (21) 2016-32379   |           |
| <b>G06K 19/07</b>  | (2006.01) | (22) 16.05.2016   |           |
| (11) 29960   |           | (73) Pomahač Michal Ing., Mníšek pod Brdy, CZ                   |           |
| (21) 2016-32612  |           | (54) Výčepní zařízení pro nápoje                                |           |
| (22) 25.07.2016  |           |   |           |
| (73) Univerzita Pardubice, Pardubice, CZ   |           | (51) <b>G02B 6/02</b>   | (2006.01) |
| Západočeská univerzita v Plzni, Plzeň, CZ  |           | <b>G01K 11/00</b>   | (2006.01) |
| OTK GROUP, a.s., Kolín, CZ   |           | <b>G01K 11/32</b>   | (2006.01) |
| (54) Senzor pro detekci průniku vlhkosti izolačními, podlahovými a střešními systémy   |           | (11) 30235  |           |
|  |           | (21) 2016-32843   |           |
| (51) <b>A61K 35/02</b>   | (2015.01) | (22) 21.09.2016   |           |
| <b>A61K 33/06</b>  | (2006.01) | (73) PROFILcomms s.r.o., Brno, CZ                               |           |
| <b>A61K 33/42</b>  | (2006.01) | Ústav přístrojové techniky AV ČR, v. v. i., Brno, CZ            |           |
| <b>A61K 33/26</b>  | (2006.01) | (54) Optovláknový senzor a sestava pro měření rozložení teploty |           |
| <b>A61K 33/32</b>  | (2006.01) |   |           |
| <b>A61K 33/30</b>  | (2006.01) | (51) <b>E01B 7/12</b>   | (2006.01) |
| <b>A61K 33/34</b>  | (2006.01) | <b>E01B 7/10</b>  | (2006.01) |
| <b>A61K 33/18</b>  | (2006.01) | (11) 30786  |           |
| <b>A61K 33/04</b>  | (2006.01) | (21) 2016-32600   |           |
| <b>A61P 1/12</b>   | (2006.01) | (22) 21.07.2016   |           |
| <b>A61P 1/14</b>   | (2006.01) | (73) DT - Výchýbkárna a strojírna, a.s., Prostějov, CZ          |           |
| (11) 30030   |           | (54) Srdcovka se zkráceným monoblokem                           |           |
| (21) 2016-32523  |           |   |           |
| (22) 29.06.2016  |           | (51) <b>A61K 8/37</b>   | (2006.01) |
| (73) Výzkumný ústav veterinárního lékařství, v.v.i., Brno-Medlánky, CZ                 |           | <b>A61K 8/35</b>  | (2006.01) |
| MikroChem LKT spol. s r.o., Třeboň, CZ   |           | <b>A61Q 17/04</b>   | (2006.01) |
| (54) Přípravek s obsahem humátů vícemocných kovů a stopových prvků na bázi oxyhumolitu |           | <b>A61Q 19/00</b>   | (2006.01) |
|  |           | (11) 30923  |           |
|  |           | (21) 2016-32975   |           |
|  |           | (22) 25.10.2016   |           |
|  |           | (73) Chemservis spol. s r.o., Vamberk, CZ                       |           |
|  |           | (54) Směs pro kosmetické použití a kosmetický přípravek         |           |

## ND1K

## Druhé prodloužení doby platnosti užitečných vzorů

- |   |           |   |           |
|---|-----------|---|-----------|
| (51) <b>F16D 3/00</b>   | (2006.01) | (51) <b>E04C 3/26</b>   | (2006.01) |
| <b>F16D 3/50</b>  | (2006.01) | <b>E04C 3/20</b>  | (2006.01) |
| <b>F16D 3/60</b>  | (2006.01) | (11) 26109  |           |
| (11) 25883  |           | (21) 2013-28304   |           |
| (21) 2013-28226   |           | (22) 08.08.2013   |           |
| (22) 19.07.2013   |           | (73) České vysoké učení technické v Praze, Praha 6, Dejvice, CZ |           |
| (73) ŠKODA TRANSPORTATION a.s., Plzeň, Jižní Předměstí, CZ  |           | Pontex, spol. s r.o., Praha, CZ                                 |           |
| (54) Pružný spojovací element poddajné spojky   |           | KŠ PREFEA s.r.o., Praha 4, Michle, CZ                           |           |
|   |           | (54) Prefabrikovaný předem předpjatý nosník                     |           |
| (51) <b>E04B 2/14</b>   | (2006.01) |   |           |
| <b>E04B 2/18</b>  | (2006.01) | (51) <b>C22B 9/16</b>   | (2006.01) |
| <b>E04C 1/00</b>  | (2006.01) | <b>C21C 7/00</b>  | (2006.01) |
| (11) 25991  |           | (11) 26137  |           |
| (21) 2013-28293   |           | (21) 2013-28157   |           |
| (22) 07.08.2013   |           | (22) 03.07.2013   |           |
| (73) Wienerberger s.r.o., České Budějovice, České Budějovice 1, CZ                                    |           | (73) ŽĎAS, a.s., Žďár nad Sázavou, CZ                           |           |
| (54) Děrovaný zdíci prvek pro použití se zateplovacími systémy s mechanickými upevňovacími prostředky |           | (54) Rafinační pánev  |           |
|   |           |   |           |
| (51) <b>E04B 2/14</b>   | (2006.01) | (51) <b>B61F 15/26</b>  | (2006.01) |
| <b>E04B 2/18</b>  | (2006.01) | <b>B61D 15/00</b>   | (2006.01) |
| <b>E04B 1/84</b>  | (2006.01) | (11) 26233  |           |
| <b>E04C 1/00</b>  | (2006.01) | (21) 2013-28167   |           |
| (11) 25992  |           | (22) 04.07.2013   |           |
| (21) 2013-28294   |           | (73) CZ LOKO, a.s., Česká Třebová, CZ                           |           |
| (22) 07.08.2013   |           | (54) Zařízení na vypružení montážního vozidla trakčního vedení  |           |
| (73) Wienerberger s.r.o., České Budějovice, České Budějovice 1, CZ                                    |           |   |           |
| (54) Děrovaný zdíci prvek pro akusticky dělicí stěny  |           | (51) <b>F24D 17/02</b>  | (2006.01) |
|   |           | (11) 26476  |           |
|   |           | (21) 2013-28464   |           |
|   |           | (22) 16.09.2013   |           |
|   |           | (73) SINCLAIR Global Group s.r.o., Brno, Královo Pole, CZ       |           |
|   |           | SMART, spol. s r.o., Brno, CZ                                   |           |
|   |           | (54) Systém řízeného přenosu tepla                              |           |



(51) **B61D 15/00** (2006.01)  
**B60P 3/14** (2006.01)  
(11) 26581  
(21) 2013-28148  
(22) 01.07.2013  
(73) CZ LOKO, a.s., Česká Třebová, CZ  
(54) Pracovní plošina montážního vozidla trakčního vedení, zejména kolejového vozidla

(51) **A61G 5/00** (2006.01)  
**A61G 5/10** (2006.01)  
(11) 29745  
(21) 2013-28535  
(22) 27.09.2013  
(73) JECH CZ s.r.o., Dobruška, CZ  
(54) Sedací prostředek

(51) **B60M 1/12** (2006.01)  
**B61D 15/00** (2006.01)  
**G01B 5/20** (2006.01)  
(11) 26680  
(21) 2013-28186  
(22) 09.07.2013  
(73) CZ LOKO, a.s., Česká Třebová, CZ  
(54) Zařízení pro měření geometrické polohy troleje

## ND4Q

## První obnovy doby ochrany průmyslových vzorů

(51) 23-03  
(11) 36707  
(21) 2015-40417  
(22) 19.10.2015  
(54) Rošt kotle na pevná paliva

## ND4Q

## Čtvrté obnovy doby ochrany průmyslových vzorů

(51) 09-01  
(11) 29953  
(21) 2000-32632  
(22) 03.07.2000  
(54) Láhev

(51) 15-05  
(11) 29954  
(21) 2000-32636  
(22) 07.07.2000  
(54) Mycí přístroj na sklenice a jeho nádoba

## PD4A

## Převod práv a ostatní změny majitelů patentů

(11) 299701  
(21) 2002-1562  
(73) medac Gesellschaft für klinische Spezialpräparate mbH, 22880 Wedel, DE

(11) 306940  
(21) 2003-695  
(73) TANIOBIS GmbH, 38642 Goslar, DE

(11) 301939  
(21) 2002-1584  
(73) TANIOBIS GmbH, 38642 Goslar, DE

(11) 307638  
(21) 2003-2981  
(73) TANIOBIS GmbH, 38642 Goslar, DE

(11) 305763  
(21) 2002-4219  
(73) TANIOBIS GmbH, 38642 Goslar, DE

(11) 308011  
(21) 2018-438  
(73) ASES GROUP RESEARCH, SE, Praha 4, Krč, CZ

(11) 306083  
(21) 2015-374  
(73) Siemens, s.r.o., Praha 5, Stodůlky, CZ

(11) 308322  
(21) 2019-145  
(73) ASES GROUP RESEARCH, SE, Praha 4, Krč, CZ

## PD1K

## Převod práv a ostatní změny majitelů užitných vzorů

(11) 34028  
(21) 2020-37392  
(73) ASES GROUP RESEARCH, SE, Praha 4, Krč, CZ

(11) 34030  
(21) 2020-37407  
(73) Univerzita Tomáše Bati ve Zlíně, Zlín, CZ  
DENESA s.r.o., Holešov, CZ  
LESCUS Cetkovice, s.r.o., Cetkovice, CZ

## PD4Q

## Převod práv a ostatní změny vlastníků průmyslových vzorů

- (11) 34760
- (21) 2009-37794
- (73) Metropolitní univerzita Praha, o.p.s., Praha 10, Strašnice, CZ

- (11) 35844
- (21) 2012-38980
- (73) Metropolitní univerzita Praha, o.p.s., Praha 10, Strašnice, CZ

## QA9A

## Nabídka licence

- (73) Mendelova univerzita v Brně, Zahradnická fakulta, Ústav posklizňové technologie zahradnických produktů, Lednice, CZ  
Výzkumný ústav potravinářský Praha v.v.i., Praha 10 - Hostivař, CZ  
Centrum výzkumu globální změny AV ČR, v.v.i., Brno, CZ
- (11) 308418
- (54) Pivo nebo nápoj na bázi piva s obsahem lignanů a způsob jejich výroby

### Zamítnuté a částečně zamítnuté přihlášky ochranných známek před zveřejněním

Kapitola obsahuje údaje o rozhodnutích o přihláškách ochranných známek, u kterých byly na základě provedeného věcného průzkumu shledány Úřadem důvody pro zamítnutí přihlášky ochranné známky podle ustanovení § 4 nebo 6 zákona č. 441/2003 Sb. Na základě toho Úřad vydal rozhodnutí o zamítnutí přihlášky podle ustanovení § 22 zákona č. 441/2003 Sb., a to pro celý seznam výrobků a služeb nebo pro jeho část. Údaje o výsledku rozhodnutí (zamítnutí přihlášky, částečně zamítnutí přihlášky) jsou uvedeny jako datum právní moci rozhodnutí/výsledek rozhodnutí.

(210) **O-548093**  
(540) **ROZCESTÍ STŘEDNÍHO POJIZEŘÍ**  
30.06.2020/NABYTÍ P.M. - ZAMÍTNUTÍ PŘIHLÁŠKY

(210) **O-556119**  
(540) **Road-Trace**  
15.04.2020/NABYTÍ P.M. - ZAMÍTNUTÍ PŘIHLÁŠKY

(210) **O-549855**  
(540) **Czech Fashion Week**  
01.06.2020/NABYTÍ P.M. - ZAMÍTNUTÍ PŘIHLÁŠKY

(210) **O-557199**  
(540) **MEDIÁLNÍ AGENTURA**  
26.06.2020/NABYTÍ P.M. - ZAMÍTNUTÍ PŘIHLÁŠKY

(210) **O-549856**  
(540)



01.06.2020/NABYTÍ P.M. - ZAMÍTNUTÍ PŘIHLÁŠKY

(210) **O-557314**  
(540) **Tenis&Golf**  
16.04.2020/NABYTÍ P.M. - ZAMÍTNUTÍ PŘIHLÁŠKY

(210) **O-557573**  
(540) **PRÁVO PRO VŠECHNY**  
23.06.2020/NABYTÍ P.M. - ZAMÍTNUTÍ PŘIHLÁŠKY

(210) **O-552249**  
(540) **KVALITA CZ**  
02.07.2020/NABYTÍ P.M. - ZAMÍTNUTÍ PŘIHLÁŠKY

(210) **O-557591**  
(540)



30.06.2020/NABYTÍ P.M. - ZAMÍTNUTÍ PŘIHLÁŠKY

(210) **O-552698**  
(540)



01.07.2020/NABYTÍ P.M. - ZAMÍTNUTÍ PŘIHLÁŠKY

(210) **O-557820**  
(540)



(210) **O-555184**  
(540) **Realitní univerzita**  
26.06.2020/NABYTÍ P.M. - ZAMÍTNUTÍ PŘIHLÁŠKY

01.05.2020/NABYTÍ P.M. - ZAMÍTNUTÍ PŘIHLÁŠKY

(210) **O-555643**  
(540) **PIVOVAR LANŠKROUN**  
30.06.2020/NABYTÍ P.M. - ZAMÍTNUTÍ PŘIHLÁŠKY

(210) **O-557821**  
(540)



(210) **O-560888**  
(540) **Smart City-Smart Region-Smart  
Community**

20.06.2020/NABYTÍ P.M. - ZAMÍTNUTÍ PŘIHLÁŠKY

---

01.05.2020/NABYTÍ P.M. - ZAMÍTNUTÍ PŘIHLÁŠKY

---

### Přehled zveřejněných přihlášek ochranných známek

Přihlášky ochranných známek, které byly na základě výsledků formálního a věcného průzkumu provedeného Úřadem shledány schopné zápisu do rejstříku ochranných známek, jsou obsaženy v této kapitole. Důležitou právní skutečností je, že zveřejněním přihlášky ochranné známky v této kapitole Věstníku (§ 23 zákona č. 441/2003 Sb.) začíná běžet zákonná tříměsíční lhůta pro podání námitek podle ustanovení § 25 zákona č. 441/2003 Sb.

Číselný přehled (210)											
O-554883	O-562414	O-562415	O-562416	O-562417	O-562418	O-562419	O-562420	O-562474	O-562532	O-562788	O-562818
O-562863	O-562896	O-563017	O-563018	O-563069	O-563165	O-563166	O-563196	O-563257	O-563258	O-563488	O-563523
O-563524	O-563530	O-563553	O-563574	O-563712	O-563744	O-563806	O-563870	O-563878	O-563879	O-563881	O-563883
O-563889	O-563890	O-563915	O-563989	O-564033	O-564071	O-564156	O-564183	O-564230	O-564232	O-564265	O-564266
O-564271	O-564272	O-564277	O-564284	O-564285	O-564286	O-564288	O-564289	O-564290	O-564300	O-564305	O-564306
O-564330	O-564332	O-564334	O-564344	O-564398	O-564401	O-564413	O-564414	O-564416	O-564417	O-564438	O-564456
O-564457	O-564459	O-564465	O-564470	O-564473	O-564483	O-564484	O-564485	O-564490	O-564496	O-564520	O-564524
O-564526	O-564527	O-564533	O-564534	O-564537	O-564538	O-564539	O-564540	O-564541	O-564542	O-564547	O-564552
O-564553	O-564554	O-564555	O-564584	O-564845	O-564848						

## Zveřejněné přihlášky ochranných známek

(210) **O-554883**  
(220) 28.03.2019  
(320) 28.03.2019  
(511) 18, 28, 40, 41  
(540)

### KONÍCI NA TYČI

(510) (18) ohlávky, koňské ohlávky, malá cestovní zavazadla, malá zavazadla, náhubky, chrániče a náhleníky pro koně, textilní nákupní tašky, plátěné nákupní tašky, znovu použitelné nákupní tašky, náprsní tašky, obaly na koňská sedla, oblečky pro domácí zvířata, oblečky pro psy, psi obojky, obojky pro kočky, obojky pro zvířata, obojky pro domácí zvířata, opratě, plážové tašky, podložky pod koňská sedla, podsedlové dečky, kožená vodítka, tašky cestovní (kožená galanterie), podbradníky kožené, popruhy kožené, kožené uzdy, kožené etikety, kožené klapky (chlopně), kožené ozdoby na nábytek, kožené řemeny, kožené visačky/štitky, batohy, sedlářské výrobky, biče a postroje pro zvířata, biče, cestovní soupravy (kožené výrobky), jezdecká sedla, kabelky, klíčenky, koňské chomouty, postroje, udidla (postroje), uzdy (postroje), otěže (postroje), postraňky (postroje), postroje na koně, postroje pro zvířata, klapky na oči (postroje), postroje na nošení dětí, udidla pro zvířata (postroje), postroje na nošení dětí na těle, nosítka na kojence (popruhy nebo postroje), pouzdra na kravaty, klíčenky jako pouzdra, pouzdra na klíče, pouzdra na noty, pouzdra na vizitky, přikrývky na koně, přikrývky pro zvířata, kožené sedlářské výrobky; (28) deskové hry, panenky (domečky pro -), draci, houpačky, houpačky (hračky), hrací deky (pro kojence), hračky pro domácí zvířata, hry, chraštítka (hračky), oblečení pro panenky, panenky, hadrové panenky, papírové panenky, plyšové panenky, panenky na hraní, kostýmy pro panenky, tradičně oděné panenky, plyšové hračky, plyšové hračky s dečkou, plyšové hračky s připojenou přikrývkou, plyšové medvídci, plyšové medvídci na hraní, pokojíčky pro panenky, sběratelské karty (karetní hry), společenské hry, stany na hraní, stany na hraní v interiéru, stavebnice (hračky), dětské stavebnice, stavebnice modelů (hračky), škrabošky; (40) sedlářství, zakázkové krejčovství, barvení, barvení kůže, barvení (tkanin -), barvení látek, obuv (barvení -), barvení kožešin, barvení vlny, barvení oděvu, barvení textilií, dámské krejčovství, pánské krejčovství, šití a dámské krejčovství, konečná úprava papíru, odlévání kovů, stříhání látek, tisk, tisk vzorů, tisk vzorů na textilie, textilie (úprava -), úprava látek, úprava kožešin, úprava oděvů, úprava papíru, úprava a konečná úprava vlny, konečná úprava textilu, vyšívání, zpracování dřeva, zpracování kůže, zpracování vlny; (41) divadelní představení, drezúra zvířat, filmové projekce, fotografování, gymnastický výcvik, hudební produkce, informace o zábavě, informace o rekreaci, informace o vzdělávání, klubové vzdělávací služby, klubové služby (zábava), kulturní aktivity, kulturní služby, organizování kulturních výstav, vedení kulturních aktivit, vedení kulturních akcí, sportovní aktivity, workshopy ke kulturním účelům, pořádání (organizace) kulturních aktivit, pořádání festivalů pro kulturní účely, organizování akcí pro kulturní účely, pořádání soutěží pro kulturní účely, zábavní aktivity, organizování slavností pro kulturní účely, pořádání prezentací pro kulturní účely, organizování zábavních a kulturních akcí, organizace představení ke kulturním účelům, organizování kulturních a uměleckých akcí, příprava a pořádání kulturních aktivit, organizování kulturních a vzdělávacích výstav, poskytování informací o kulturních aktivitách, pořádání seminářů zaměřených na kulturní aktivity, pořádání předváděcích akcí pro kulturní účely, pořádání konferencí v oblasti kulturních aktivit, organizování společných sportovních a kulturních akcí, pořádání kulturních aktivit pro letní tábory, měření času na sportovních akcích, modelingové služby pro umělce, obrazové zpravodajství, organizování zábavních akcí zaměřených na hraní v kostýmech (cosplay), plánování a organizace večírků (zábava), pořádání a vedení workshopů (školení), pořádání módních přehlídek pro zábavu, pořádání zábavních soutěží, pořádání sportovních soutěží, pořádání atletických soutěží, pořádání (organizace) soutěží, pořádání a vedení soutěží, pořádání soutěží prostřednictvím Internetu, pořádání vzdělávacích nebo zábavních soutěží, pořádání a vedení atletických soutěží, pořádání soutěží pro školící účely, příprava a pořádání soutěží krásy, pořádání výstav zvířat, pořádání výstav pro vzdělávací účely, organizování a pořádání výstav k zábavním účelům, praktický výcvik, prázdninové tábory (zábava), pronájem dekorací (na představení), pronájem divadelních dekorací, pronájem dekorací pro televizní studia, pronájem filmových a televizních dekorací, pronájem uměleckých děl, provozování heren, provozování muzeí, provozování zoologických zahrad, zábavní veletrhy (provozování -), provozování vzdělávacích zařízení, provozování botanických zahrad, provozování rekreačních zařízení, provozování prázdninových kempů, provozování sportovních táborů, provozování sportovních zařízení, předávání know-how

(odborné vzdělávání), předvádění živých vystoupení, psaní blogů, psaní scénářů, psaní textů (s výjimkou reklamních), psaní filmových scénářů, půjčování herního vybavení, půjčování hraček, půjčování sportovního vybavení, s výjimkou vozidel, výuka.

(730) **Novotná Klára, DiS.**, Onšovice 61, Čkyně, 38481, CZ

(210) **O-562414**  
(220) 13.03.2020  
(320) 13.03.2020  
(511) 4, 11, 35, 37, 39, 42  
(540)



(510) (4) průmyslové oleje a tuky, vosk, maziva, přípravky pro pohlčování, zvlhčování a vázání prachu, paliva a osvětlovací látky, svíčky a knoty na svícení; (11) zařízení a instalace na osvětlování, vytápění, chlazení, výrobu páry, vaření, sušení, ventilaci, rozvod vody a zařízení pro sanitární účely; (35) reklama, propagace, řízení obchodní činnosti, obchodní administrativa, kancelářské práce; (37) stavební služby, instalace a opravy topných zařízení, instalace technických sítí na staveništích, důlní těžba, těžba ropy a plynu; (39) doprava, balení a skladování zboží, organizování cest, distribuce energie a elektřiny; (42) vědecké a technické služby a související výzkum a projektování, průmyslová analýza, průmyslový výzkum a průmyslový design, kontrola kvality, služby ověřování, navrhování a vývoj počítačového hardwaru a softwaru.

(730) **GasNet, s.r.o.**, Klíšská 940/96, Ústí nad Labem, Klíše, 40001, CZ

(210) **O-562415**  
(220) 13.03.2020  
(320) 13.03.2020  
(511) 1, 2, 3, 4, 5, 6, 7, 8, 9, 10, 11, 12, 13, 14, 15, 16, 17, 18, 19, 20, 21, 22, 23, 24, 25, 26, 27, 28, 29, 30, 31, 32, 33, 34, 35, 36, 37, 38, 39, 40, 41, 42, 43, 44, 45  
(540)



(510) (1) chemické látky pro použití v průmyslu, vědě a v oblasti fotografie, jakož i v zemědělství, zahradnictví a lesnictví, umělé pryskyřice v surovém stavu, plastické hmoty v surovém stavu, hasicí a protipožární směsi, přípravky na kalení a pájení, látky na činění zvířecích kůží, lepidla pro použití v průmyslu, tmely a jiné výplňové pasty, kompost, hnůj, hnojiva, biologické přípravky pro použití v průmyslu a vědě; (2) barvy, nátěry, laky, konzervační přípravky proti korozi a proti deterioraci dřeva, barviva, inkousty pro tisk, značkování a rytecké práce, přírodní pryskyřice v surovém stavu, listkové a práškové kovy pro použití při malování, dekorování, tisku a v umění; (3) neléčivé kosmetické a toaletní přípravky, neléčivé přípravky pro ústní hygienu, parfumerní výrobky, éterické oleje, bělicí přípravky a další prací prostředky, přípravky na čištění, leštění, drhnutí a broušení; (4) průmyslové oleje a tuky, vosk, maziva, přípravky pro pohlčování, zvlhčování a vázání prachu, paliva a osvětlovací látky, svíčky a knoty na svícení; (5) farmaceutika, léčebné a veterinární přípravky, hygienické přípravky pro zdravotnické účely, dietetické potraviny a přípravky upravené pro léčebné či veterinární účely, potraviny pro kojence

a batolata, potravinové doplňky pro lidskou spotřebu a zvířata, náplasti, ob vazové materiály a krytí, materiály pro plombování zubů, dentální vosky, dezinfekční přípravky, přípravky na hubení škůdců, fungicidy, herbicidy; (6) obecné kovy a jejich slitiny, rudy, kovové materiály pro stavebnictví a konstrukce, přenosné kovové budovy, neelektrické kabely a dráty z obecných kovů, drobné kovové železářské výrobky, kovové kontejnery pro skladování nebo přepravu, sejfy; (7) trubky ke kotlům (části strojů), obráběcí stroje, motorem poháněné nástroje a motorem poháněná nářadí, motory, s výjimkou motorů pro pozemní vozidla, spojky pro stroje a součástí strojních převodů, s výjimkou spojek a součástí převodů pro pozemní vozidla, zemědělské nástroje a nářadí, s výjimkou ručních nástrojů a nářadí na ruční pohon, líhně pro vejce, výdejní automaty; (8) ruční nářadí a nástroje (na ruční pohon), přístroje, bodné a sečné zbraně, břitvy, žiletky a holicí stroje; (9) přístroje a nástroje vědecké, výzkumné, navigační, geodetické, fotografické, kinematografické, audiovizuální, optické, přístroje a nástroje pro vážení, měření, signalizaci, detekci, testování, inspekci, záchranu a výuku, zařízení a přístroje pro vedení, přepínání, přeměnu, akumulaci, regulaci nebo řízení distribuční nebo použití elektrického proudu, zařízení a nástroje pro záznam, přenos, reprodukci nebo zpracování zvuku, obrazu nebo dat, média se záznamem a stahovatelná média, počítačový software, prázdná digitální nebo analogová záznamová a úložná média, mechanismy pro zařízení uváděná do chodu vhozením mincí, registrační pokladny, výpočetní zařízení, počítače a periferní zařízení počítačů, potápěčské obleky, potápěčské masky, špunty do uší pro potápěče, nosní klipsy pro potápěče a plavce, potápěčské rukavice, dýchací přístroje pro plavání pod vodou, hasicí přístroje; (10) chirurgické, lékařské, stomatologické a veterinární přístroje a nástroje, umělé končetiny, oční a zubní protézy, ortopedické potřeby, materiály na sešívání ran, terapeutické a pomocné přístroje uzpůsobené pro osoby se zdravotním postižením, masážní přístroje, přístroje, zařízení a výrobky pro péči o kožence, přístroje, zařízení a výrobky pro sexuální aktivitu; (11) zařízení a instalace na osvětlování, vytápění, chlazení, výrobu páry, vaření, sušení, ventilaci, rozvod vody a zařízení pro sanitární účely; (12) vozidla, dopravní prostředky pro pohyb po zemi, vodě nebo vzduchem; (13) střelné zbraně, munice a střely, výbušniny, ohňostroje; (14) vzácné kovy a jejich slitiny, šperky, drahokamy a polodrahokamy, hodinářské a chronometrické přístroje; (15) hudební nástroje, stojany na noty a stojany na hudební nástroje, dirigentské taktovky; (16) papír a lepenka, tiskárenské výrobky, potřeby pro vazbu knih, fotografie, papírnické zboží a kancelářské potřeby s výjimkou nábytku, lepidla pro kancelářské potřeby nebo pro domácnost, potřeby pro rýsování a kreslení a potřeby pro umělce malířské štětce, instruktážní a výukové materiály, plastové archy, fólie a sáčky pro balení a obaly, tiskařské typy, štočky; (17) kaučuk, gutaperča, guma, azbest, slída, nezpracované a jako polotovary a jejich náhražky, plastické hmoty a pryskyřice v extrudované formě pro použití ve výrobě, těsnicí, ucpávací a izolační materiály, ohebná nekovová potrubí, trubky a hadice; (18) kůže a imitace kůže, zvířecí kůže a usně, zavazadla a tašky, deštníky a slunečníky, vycházkové hole, biče, postroje a sedlářské výrobky, obojky, vodítka a oblečky pro zvířata; (19) materiály, ne z kovu, pro stavebnictví a konstrukci, neohebné trubky, ne z kovu, pro stavebnictví, asfalt, dehet a živice, přenosné stavby, ne z kovu, pomníky, ne z kovu; (20) nábytek, zrcadla, rámy obrazů, nádoby na skladování a přepravu, ne kovové, kosti, rohovina, velrybí kostice a perleť, v surovém stavu nebo částečně zpracované, mušle, lastury, ulity, mořská pěna, jantar; (21) domácí a kuchyňské potřeby a nádoby, nádoby na vaření a nádoby na stolování, kromě nožů, vidlicek a lžic, hřebeny a mycí houby, kartáče, ne však malířské štětce, materiály pro výrobu kartáčů, pomůcky pro čištění, sklo v surovém stavu nebo částečně zpracované, kromě stavebního skla, výrobky ze skla, porcelánu a kameniny; (22) lana a provazy, sítě, stany a plachty, markýzy z textilních a syntetických materiálů, lodní plachty, pytle pro přepravu a skladování sypkých materiálů, materiály na vycpávání a výplně, s výjimkou papíru, lepenky, gumy a plastu, surové textilní materiály a jejich náhražky; (23) příze a nitě pro textilní účely; (24) textilie a náhražky textilií, bytový textil, textilní a plastové záclony a závěsy; (25) oděvy, obuv, pokrývky hlavy; (26) krajkový lem, lemky a výšivky, a galanterní stuhy a mašle, knoflíky, galanterní háčky a očka, špendlíky a jehly, umělé květiny, ozdoby do vlasů, umělé vlasy; (27) koberce, rohožky, rohože, linoleum a jiné materiály určené na pokrytí stavebně dokončených podlah, čalouny (ne z textilních látek); (28) hry, hračky a výrobky určené ke hraní, zařízení na videohry, cvičební a sportovní potřeby, vánoční ozdoby; (29) maso, ryby, drůbež a zvěřina, masové výtažky, konzervované, mražené, sušené a vařené ovoce a zelenina, želé, džemy, kompoty, vejce, mléko, sýry, máslo, jogurty a jiné mléčné výrobky, potravinářské oleje a tuky; (30) káva, čaj, kakao a náhražky kávy, rýže, těstoviny a nudle, tapioka a ságo, mouka a přípravky vyrobené z obilnin, chléb, pečivo a cukrovinky, čokoláda, zmrzlina, sorbety a jiné produkty určené ke konzumaci v mraženém stavu, cukr, med, melasa,

droždí, kypřiči prášek do pečiva, sůl, koření přísady, koření, konzervované byliny, ocet, omáčky a jiná ochucovadla, led (zmrzlina voda); (31) surové a nezpracované zemědělské, akvakulturní, zahradnické a lesní produkty, zrna a semena surová nebo nezpracovaná, čerstvé ovoce a zelenina, čerstvé bylinky, přírodní rostliny a květiny, cibule a hlízy, sazenice a semena pro pěstování rostlin, živá zvířata, krmivá a nápoje pro zvířata, slad; (32) piva, nealkoholické nápoje, minerální a sycené vody, ovocné nápoje a ovocné šťávy, sirupy a jiné nealkoholové přípravky pro přípravu nápojů; (33) alkoholické nápoje (s výjimkou pív), alkoholové přípravky pro přípravu nápojů; (34) tabák a náhražky tabáku, cigarety a doutníky, elektronické cigarety a ústní vaporizéry pro kuřáky, potřeby pro kuřáky, zápalky; (35) reklama, propagace, řízení obchodní činnosti, obchodní administrativa, kancelářské práce; (36) pojištění, finančníctví, peněžnictví, služby v oblasti nemovitosti; (37) stavební služby, instalace a opravy topných zařízení, instalace technických sítí na staveništích, důlní těžba, těžba ropy a plynu; (38) telekomunikační služby; (39) doprava, balení a skladování zboží, organizování cest; (40) odstraňování povrchových úprav, pokovování, pájení, řezání materiálů, svařování, zpracování ropy, recyklace odpadu, čištění vzduchu a úprava vody, tiskařské služby, konzervování potravin a nápojů; (41) vzdělávání, školení, zábava, sportovní a kulturní činnosti; (42) vědecké a technické služby a související výzkum a projektování, průmyslová analýza, průmyslový výzkum a průmyslový design, kontrola kvality, služby ověřování, navrhování a vývoj počítačového hardwaru a softwaru; (43) služby zajišťující stravování a nápoje, dočasné ubytování; (44) lékařské služby, veterinární služby, péče o hygienu a krásu osob a zvířat, zemědělské služby, služby v oblasti akvakultury, zahradnické a lesnické služby; (45) právní služby, bezpečnostní služby pro fyzickou ochranu hmotného majetku a osob, péče o seniory.

(591) Barevná  
(730) **GasNet, s.r.o.**, Klišská 940/96, Ústí nad Labem, Kliše, 40001, CZ

(210) **O-562416**

(220) 13.03.2020

(320) 13.03.2020

(511) 1, 2, 3, 4, 5, 6, 7, 8, 9, 10, 11, 12, 13, 14, 15, 16, 17, 18, 19, 20, 21, 22, 23, 24, 25, 26, 27, 28, 29, 30, 31, 32, 33, 34, 35, 36, 37, 38, 39, 40, 41, 42, 43, 44, 45

(540)



(510) (1) chemické látky pro použití v průmyslu, vědě a v oblasti fotografie, jakož i v zemědělství, zahradnictví a lesnictví, umělé pryskyřice v surovém stavu, plastické hmoty v surovém stavu, hasicí a protipožární směsi, přípravky na kalení a pájení, látky na činění zvířecích kůží, lepidla pro použití v průmyslu, tmely a jiné výplňové pasty, kompost, hnůj, hnojiva, biologické přípravky pro použití v průmyslu a vědě; (2) barvy, nátěry, laky, konzervační přípravky proti korozi a proti deterioraci dřeva, barviva, inkousty pro tisk, značkování a rytecké práce, přírodní pryskyřice v surovém stavu, listkové a práškové kovy pro použití při malování, dekorování, tisku a v umění; (3) neléčivé kosmetické a toaletní přípravky, neléčivé přípravky pro ústní hygienu, parfumerní výrobky, éterické oleje, bělicí přípravky a další prací prostředky, přípravky na čištění, leštění, drhnutí a broušení; (4) průmyslové oleje a tuky, vosk, maziva, přípravky pro pohlčování, zvlhčování a vázání prachu, paliva a osvětlovací látky, svíčky a knoty na svícení; (5) farmaceutika, léčebné a veterinární přípravky, hygienické přípravky pro zdravotnické účely, dietetické potraviny a přípravky upravené pro léčebné či veterinární účely, potraviny pro kožence a batolata, potravinové doplňky pro lidskou spotřebu a zvířata, náplasti, ob vazové materiály a krytí, materiály pro plombování zubů, dentální vosky, dezinfekční přípravky, přípravky na hubení škůdců, fungicidy, herbicidy; (6) obecné kovy a jejich slitiny, rudy, kovové materiály pro stavebnictví a konstrukce, přenosné kovové budovy, neelektrické kabely a dráty z obecných kovů, drobné kovové železářské výrobky, kovové kontejnery pro skladování nebo přepravu, sejfy; (7) trubky ke kotlům (části strojů), obráběcí stroje, motorem poháněné nástroje a motorem poháněná nářadí, motory, s výjimkou motorů pro pozemní vozidla, spojky pro stroje a

součástí strojních převodů, s výjimkou spojek a součástí převodů pro pozemní vozidla, zemědělské nástroje a nářadí, s výjimkou ručních nástrojů a nářadí na ruční pohon, lihně pro vejce, výdejní automaty; (8) ruční nářadí a nástroje (na ruční pohon), přístroje, bodné a sečné zbraně, břitvy, žiletky a holicí strojky; (9) přístroje a nástroje vědecké, výzkumné, navigační, geodetické, fotografické, kinematografické, audiovizuální, optické, přístroje a nástroje pro vážení, měření, signalizaci, detekci, testování, inspekci, záchranu a výuku, zařízení a přístroje pro vedení, přepínání, přeměnu, akumulaci, regulaci nebo řízení distribuce nebo použití elektrického proudu, zařízení a nástroje pro záznam, přenos, reprodukci nebo zpracování zvuku, obrazu nebo dat, média se záznamem a stahovatelná média, počítačový software, prázdná digitální nebo analogová záznamová a úložná média, mechanismy pro zařízení uváděná do chodu vhozením mincí, registrační pokladny, výpočetní zařízení, počítače a periferní zařízení počítačů, potápěčské obleky, potápěčské masky, špunty do uší pro potápěče, nosní klipsy pro potápěče a plavce, potápěčské rukavice, dýchací přístroje pro plavání pod vodou, hasicí přístroje; (10) chirurgické, lékařské, stomatologické a veterinární přístroje a nástroje, umělé končetiny, oční a zubní protézy, ortopedické potřeby, materiály na sešívání ran, terapeutické a pomocné přístroje uzpůsobené pro osoby se zdravotním postižením, masážní přístroje, přístroje, zařízení a výrobky pro péči o kožence, přístroje, zařízení a výrobky pro sexuální aktivity; (11) zařízení a instalace na osvětlování, vytápění, chlazení, výrobu páry, vaření, sušení, ventilaci, rozvod vody a zařízení pro sanitární účely; (12) vozidla, dopravní prostředky pro pohyb po zemi, vodě nebo vzduchem; (13) střelné zbraně, munice a střely, výbušniny, ohňostroje; (14) vzácné kovy a jejich slitiny, šperky, drahokamy a polodrahokamy, hodinářské a chronometrické přístroje; (15) hudební nástroje, stojany na noty a stojany na hudební nástroje, dirigentské taktovky; (16) papír a lepenka, tiskárenské výrobky, potřeby pro vazbu knih, fotografie, papírnické zboží a kancelářské potřeby s výjimkou nábytku, lepidla pro kancelářské potřeby nebo pro domácnost, potřeby pro rýsování a kreslení a potřeby pro umělce malířské štětce, instruktážní a výukové materiály, plastové archy, fólie a sáčky pro balení a obaly, tiskařské typy, štočky; (17) kaučuk, gutaperča, guma, azbest, slída, nezpracované a jako polotovary a jejich náhražky, plastické hmoty a pryskyřice v extrudované formě pro použití ve výrobě, těsnící, ucpávací a izolační materiály, ohebná nekovová potrubí, trubky a hadice; (18) kůže a imitace kůže, zvířecí kůže a usně, zavazadla a tašky, deštníky a slunečníky, vycházkové hole, biče, postroje a sedlářské výrobky, obojky, vodítka a oblečky pro zvířata; (19) materiály, ne z kovu, pro stavebnictví a konstrukci, neohebné trubky, ne z kovu, pro stavebnictví, asfalt, dehet a živice, přenosné stavby, ne z kovu, pomníky, ne z kovu; (20) nábytek, zrcadla, rámy obrazů, nádoby na skladování a přepravu, ne kovové, kosti, rohovina, velrybí kostice a perleť, v surovém stavu nebo částečně zpracované, mušle, lastury, ulity, mořská pěna, jantar; (21) domácí a kuchyňské potřeby a nádoby, nádoby na vaření a nádoby na stolování, kromě nožů, vidliček a lžic, hřebeny a mycí houby, kartáče, ne však malířské štětce, materiály pro výrobu kartáčů, pomůcky pro čištění, sklo v surovém stavu nebo částečně zpracované, kromě stavebního skla, výrobky ze skla, porcelánu a kameniny; (22) lana a provazy, sítě, stany a plachty, markýzy z textilních a syntetických materiálů, lodní plachty, pytle pro přepravu a skladování sypkých materiálů, materiály na vycpávání a výplně, s výjimkou papíru, lepenky, gumy a plastu, surové textilní materiály a jejich náhražky; (23) příze a nitě pro textilní účely; (24) textilie a náhražky textilií, bytový textil, textilní a plastové záclony a závěsy; (25) oděvy, obuv, pokrývky hlavy; (26) krajky, lemovky a výšivky, a galanterní stuhu a mašle, knoflíky, galanterní háčky a očka, špendlíky a jehly, umělé květiny, ozdoby do vlasů, umělé vlasy; (27) koberce, rohožky, rohože, linoleum a jiné materiály určené na pokrytí stavebně dokončených podlah, čalouny (ne z textilních látek); (28) hry, hračky a výrobky určené ke hraní, zařízení na videohry, cvičební a sportovní potřeby, vánoční ozdoby; (29) maso, ryby, drůbež a zvířina, masové výtazky, konzervované, mražené, sušené a vařené ovoce a zelenina, želé, džemy, kompoty, vejce, mléko, sýry, máslo, jogurty a jiné mléčné výrobky, potravinářské oleje a tuky; (30) káva, čaj, kakao a náhražky kávy, rýže, těstoviny a nudle, tapioka a ságo, mouka a přípravky vyrobené z obilnin, chléb, pečivo a cukrovinky, čokoláda, zmrzlina, sorbety a jiné produkty určené ke konzumaci v mraženém stavu, cukr, med, melasa, droždí, kypřící prášek do pečiva, sůl, koření přísady, koření, konzervované byliny, ocet, omáčky a jiná ochucovadla, led (zmrzlina voda); (31) surové a nezpracované zemědělské, akvakulturní, zahradnické a lesní produkty, zrna a semena surová nebo nezpracovaná, čerstvé ovoce a zelenina, čerstvé bylinky, přírodní rostliny a květiny, cibule a hlízy, sazenice a semena pro pěstování rostlin, živá zvířata, krmivá a nápoje pro zvířata, slad; (32) piva, nealkoholické nápoje, minerální a sycené vody, ovocné nápoje a ovocné šťávy, sirupy a jiné nealkoholové přípravky pro přípravu nápojů; (33) alkoholické nápoje (s výjimkou pív), alkoholové

přípravky pro přípravu nápojů; (34) tabák a náhražky tabáku, cigarety a doutníky, elektronické cigarety a ústní vaporizéry pro kuřáky, potřeby pro kuřáky, zápalky; (35) reklama, propagace, řízení obchodní činnosti, obchodní administrativní, kancelářské práce; (36) pojištění, finančníctví, peněžnictví, služby v oblasti nemovitostí; (37) stavební služby, instalace a opravy topných zařízení, instalace technických sítí na staveništích, důlní těžba, těžba ropy a plynu; (38) telekomunikační služby; (39) doprava, balení a skladování zboží, organizování cest; (40) odstraňování povrchových úprav, pokovování, pájení, řezání materiálů, svařování, zpracování ropy, recyklace odpadu, čištění vzduchu a úprava vody, tiskařské služby, konzervování potravin a nápojů; (41) vzdělávání, školení, zábava, sportovní a kulturní činnosti; (42) vědecké a technické služby a související výzkum a projektování, průmyslová analýza, průmyslový výzkum a průmyslový design, kontrola kvality, služby ověřování, navrhování a výroby počítačového hardwaru a softwaru; (43) služby zajišťující stravování a nápoje, dočasné ubytování; (44) lékařské služby, veterinární služby, péče o hygienu a krásu osob a zvířat, zemědělské služby, služby v oblasti akvakultury, zahradnické a lesnické služby; (45) právní služby, bezpečnostní služby pro fyzickou ochranu hmotného majetku a osob, péče o seniory.

(730) **GasNet, s.r.o.**, Klíšská 940/96, Ústí nad Labem, Klíše, 40001, CZ

(210) **O-562417**

(220) 13.03.2020

(320) 13.03.2020

(511) 1, 2, 3, 4, 5, 6, 7, 8, 9, 10, 11, 12, 13, 14, 15, 16, 17, 18, 19, 20, 21, 22, 23, 24, 25, 26, 27, 28, 29, 30, 31, 32, 33, 34, 35, 36, 37, 38, 39, 40, 41, 42, 43, 44, 45

(540)



(510) (1) chemické látky pro použití v průmyslu, vědě a v oblasti fotografie, jakož i v zemědělství, zahradnictví a lesnictví, umělé pryskyřice v surovém stavu, plastické hmoty v surovém stavu, hasicí a protipožární směsi, přípravky na kalení a pájení, látky na činění zvířecích kůží, lepidla pro použití v průmyslu, tmely a jiné výplňové pasty, kompost, hnůj, hnojiva, biologické přípravky pro použití v průmyslu a vědě; (2) barvy, nátěry, laky, konzervační přípravky proti korozi a proti deterioraci dřeva, barviva, inkousty pro tisk, značkování a rytecké práce, přírodní pryskyřice v surovém stavu, listkové a práškové kovy pro použití při malování, dekorování, tisku a v umění; (3) neléčivé kosmetické a toaletní přípravky, neléčivé přípravky pro ústní hygienu, parfumerní výrobky, éterické oleje, bělicí přípravky a další prací prostředky, přípravky na čištění, leštění, drhnutí a broušení; (4) průmyslové oleje a tuky, vosk, maziva, přípravky pro pohlčování, zvlhčování a vázání prachu, paliva a osvětlovací látky, svíčky a knoty na svícení; (5) farmaceutika, léčebné a veterinární přípravky, hygienické přípravky pro zdravotnické účely, dietetické potraviny a přípravky upravené pro léčebné či veterinární účely, potraviny pro kojenice a batolata, potravinové doplňky pro lidskou spotřebu a zvířata, náplasti, obvazové materiály a krytí, materiály pro plombování zubů, dentální vosky, dezinfekční přípravky, přípravky na hubení škůdců, fungicidy, herbicidy; (6) obecné kovy a jejich slitiny, rudy, kovové materiály pro stavebnictví a konstrukce, přenosné kovové budovy, neelektrické kabely a dráty z obecných kovů, drobné kovové železářské výrobky, kovové kontejnery pro skladování nebo přepravu, sejfy; (7) trubky ke kotlům (části strojů), obráběcí stroje, motorem poháněné nástroje a motorem poháněná nářadí, motory, s výjimkou motorů pro pozemní vozidla, spojky pro stroje a součásti strojních převodů, s výjimkou spojek a součástí převodů pro pozemní vozidla, zemědělské nástroje a nářadí, s výjimkou ručních nástrojů a nářadí na ruční pohon, lihně pro vejce, výdejní automaty; (8) ruční nářadí a nástroje (na ruční pohon), přístroje, bodné a sečné zbraně, břitvy, žiletky a holicí strojky; (9) přístroje a nástroje vědecké, výzkumné, navigační, geodetické, fotografické, kinematografické, audiovizuální, optické, přístroje a nástroje pro vážení, měření, signalizaci, detekci, testování, inspekci, záchranu a výuku, zařízení a přístroje pro vedení, přepínání,



přeměnu, akumulaci, regulaci nebo řízení distribuce nebo použití elektrického proudu, zařízení a nástroje pro záznam, přenos, reprodukci nebo zpracování zvuku, obrazu nebo dat, média se záznamem a stahovatelná média, počítačový software, prázdná digitální nebo analogová záznamová a úložná média, mechanismy pro zařízení uváděná do chodu vhozením mincí, registrační pokladny, výpočetní zařízení, počítače a periferní zařízení počítačů, potápěčské obleky, potápěčské masky, špunty do uší pro potápěče, nosní klipsy pro potápěče a plavce, potápěčské rukavice, dýchací přístroje pro plavání pod vodou, hasicí přístroje; (10) chirurgické, lékařské, stomatologické a veterinární přístroje a nástroje, umělé končetiny, oční a zubní protézy, ortopedické potřeby, materiály na sešívání ran, terapeutické a pomocné přístroje uzpůsobené pro osoby se zdravotním postižením, masážní přístroje, přístroje, zařízení a výrobky pro péči o kožence, přístroje, zařízení a výrobky pro sexuální aktivity; (11) zařízení a instalace na osvětlování, vytápění, chlazení, výrobu páry, vaření, sušení, ventilaci, rozvod vody a zařízení pro sanitární účely; (12) vozidla, dopravní prostředky pro pohyb po zemi, vodě nebo vzduchem; (13) střelné zbraně, munice a střely, výbušniny, ohňostroje; (14) vzácné kovy a jejich slitiny, šperky, drahokamy a polodrahokamy, hodinářské a chronometrické přístroje; (15) hudební nástroje, stojany na noty a stojany na hudební nástroje, dirigentské taktovky; (16) papír a lepenka, tiskárenské výrobky, potřeby pro vazbu knih, fotografie, papírnické zboží a kancelářské potřeby s výjimkou nábytku, lepidla pro kancelářské potřeby nebo pro domácnost, potřeby pro rýsování a kreslení a potřeby pro umělce malířské štětce, instruktážní a výukové materiály, plastové archy, fólie a sáčky pro balení a obaly, tiskařské typy, štočky; (17) kaučuk, gutaperča, guma, azbest, slída, nezpracované a jako polotovary a jejich náhražky, plastické hmoty a pryskyřice v extrudované formě pro použití ve výrobě, těsnicí, ucpávací a izolační materiály, ohebná nekovová potrubí, trubky a hadice; (18) kůže a imitace kůže, zvířecí kůže a usně, zavazadla a tašky, deštníky a slunečníky, vycházkové hole, biče, postroje a sedlářské výrobky, obojky, vodítka a oblečky pro zvířata; (19) materiály, ne z kovu, pro stavebnictví a konstrukci, neohebné trubky, ne z kovu, pro stavebnictví, asfalt, dehet a živice, přenosné stavby, ne z kovu, pomníky, ne z kovu; (20) nábytek, zrcadla, rámy obrazů, nádoby na skladování a přepravu, ne kovové, kosti, rohovina, velrybí kostice a perleť, v surovém stavu nebo částečně zpracované, mušle, lastury, ulity, mořská pěna, jantar; (21) domácí a kuchyňské potřeby a nádoby, nádobí na vaření a nádobí na stolování, kromě noží, vidliček a lžic, hřebeny a mycí houby, kartáče, ne však malířské štětce, materiály pro výrobu kartáčů, pomůcky pro čištění, sklo v surovém stavu nebo částečně zpracované, kromě stavebního skla, výrobky ze skla, porcelánu a kameniny; (22) lana a provazy, sítě, stany a plachty, markýzy z textilních a syntetických materiálů, lodní plachty, pytle pro přepravu a skladování sypkých materiálů, materiály na vycpávání a výplně, s výjimkou papíru, lepenky, gumy a plastu, surové textilní materiály a jejich náhražky; (23) příze a nitě pro textilní účely; (24) textilie a náhražky textilií, bytový textil, textilní a plastové záclony a závěsy; (25) oděvy, obuv, pokrývky hlavy; (26) krajkový, lemový a vyšivky, a galanterní stuhy a mašle, knoflíky, galanterní háčky a očka, špendlíky a jehly, umělé květiny, ozdoby do vlasů, umělé vlasy; (27) koberce, rohožky, rohože, linoleum a jiné materiály určené na pokrytí stavebně dokončených podlah, čalouny (ne z textilních látek); (28) hry, hračky a výrobky určené ke hraní, zařízení na videohry, cvičební a sportovní potřeby, vánoční ozdoby; (29) maso, ryby, drůbež a zvěřina, masové výtažky, konzervované, mražené, sušené a vařené ovoce a zelenina, želé, džemy, kompoty, vejce, mléko, sýry, máslo, jogurty a jiné mléčné výrobky, potravinářské oleje a tuky; (30) káva, čaj, kakao a náhražky kávy, rýže, těstoviny a nudle, tapioka a ságo, mouka a přípravky vyrobené z obilnin, chléb, pečivo a cukrovinky, čokoláda, zmrzlina, sorbety a jiné produkty určené ke konzumaci v mraženém stavu, cukr, med, melasa, droždí, kypřiči prášek do pečiva, sůl, koření, přísady, koření, konzervované bylinky, ocet, omáčky a jiná ochucovadla, led (zmrzlá voda); (31) surové a nezpracované zemědělské, akvakulturní, zahradnické a lesní produkty, zrna a semena surová nebo nezpracovaná, čerstvé ovoce a zelenina, čerstvé bylinky, přírodní rostliny a květiny, cibule a hlízy, sazenice a semena pro pěstování rostlin, živá zvířata, krmivá a nápoje pro zvířata, slad; (32) piva, nealkoholické nápoje, minerální a syčené vody, ovocné nápoje a ovocné šťávy, sirupy a jiné nealkoholové přípravky pro přípravu nápojů; (33) alkoholické nápoje (s výjimkou piva), alkoholové přípravky pro přípravu nápojů; (34) tabák a náhražky tabáku, cigarety a doutníky, elektronické cigarety a ústní vaporizéry pro kuřáky, potřeby pro kuřáky, zápalky; (35) reklama, propagace, řízení obchodní činnosti, obchodní administrativy, kancelářské práce; (36) pojištění, finančníctví, peněžnictví, služby v oblasti nemovitostí; (37) stavební služby, instalace a opravy topných zařízení, instalace technických sítí na staveništích, důlní těžba, těžba ropy a plynu; (38) telekomunikační služby; (39) doprava, balení a skladování zboží, organizování cest; (40) odstraňování povrchových

úprav, pokovování, pájení, řezání materiálů, svařování, zpracování ropy, recyklace odpadu, čištění vzduchu a úprava vody, tiskařské služby, konzervování potravin a nápojů; (41) vzdělávání, školení, zábava, sportovní a kulturní činnosti; (42) vědecké a technické služby a související výzkum a projektování, průmyslová analýza, průmyslový výzkum a průmyslový design, kontrola kvality, služby ověřování, navrhování a vývoj počítačového hardwaru a softwaru; (43) služby zajišťující stravování a nápoje, dočasné ubytování; (44) lékařské služby, veterinární služby, péče o hygienu a krásu osob a zvířat, zemědělské služby, služby v oblasti akvakultury, zahradnické a lesnické služby; (45) právní služby, bezpečnostní služby pro fyzickou ochranu hmotného majetku a osob, péče o seniory.

(730) **GasNet, s.r.o.**, Klíšská 940/96, Ústí nad Labem, Klíše, 40001, CZ

(210) **O-562418**

(220) 13.03.2020

(320) 13.03.2020

(511) 1, 2, 3, 4, 5, 6, 7, 8, 9, 10, 11, 12, 13, 14, 15, 16, 17, 18, 19, 20, 21, 22, 23, 24, 25, 26, 27, 28, 29, 30, 31, 32, 33, 34, 35, 36, 37, 38, 39, 40, 41, 42, 43, 44, 45

(540)



(510) (1) chemické látky pro použití v průmyslu, vědě a v oblasti fotografie, jakož i v zemědělství, zahradnictví a lesnictví, umělé pryskyřice v surovém stavu, plastické hmoty v surovém stavu, hasicí a protipožární směsi, přípravky na kalení a pájení, látky na čínění zvířecích kůží, lepidla pro použití v průmyslu, tmely a jiné výplňové pasty, kompost, hnůj, hnojiva, biologické přípravky pro použití v průmyslu a vědě; (2) barvy, nátěry, laky, konzervační přípravky proti korozi a proti deterioraci dřeva, barviva, inkousty pro tisk, značkování a rytecké práce, přírodní pryskyřice v surovém stavu, listkové a práškové kovy pro použití při malování, dekorování, tisku a v umění; (3) neléčivé kosmetické a toaletní přípravky, neléčivé přípravky pro ústní hygienu, parfumerní výrobky, éterické oleje, bělicí přípravky a další prací prostředky, přípravky na čištění, leštění, drhnutí a broušení; (4) průmyslové oleje a tuky, vosk, maziva, přípravky pro pohlcování, zvlhčování a vázání prachu, paliva a osvětlovací látky, svíčky a knoty na svícení; (5) farmaceutika, léčebné a veterinární přípravky, hygienické přípravky pro zdravotnické účely, dietetické potraviny a přípravky upravené pro léčebné či veterinární účely, potraviny pro kožence a batolata, potravinové doplňky pro lidskou spotřebu a zvířata, náplasti, obvazové materiály a krytí, materiály pro plombování zubů, dentální vosky, dezinfekční přípravky, přípravky na hubení škůdců, fungicidy, herbicidy; (6) obecné kovy a jejich slitiny, rudy, kovové materiály pro stavebnictví a konstrukce, přenosné kovové budovy, neelektrické kabely a dráty z obecných kovů, drobné kovové železářské výrobky, kovové kontejnery pro skladování nebo přepravu, sejfy; (7) trubky ke kotlům (části strojů), obráběcí stroje, motorem poháněné nástroje a motorem poháněná nářadí, motory, s výjimkou motorů pro pozemní vozidla, spojky pro stroje a součásti strojních převodů, s výjimkou spojek a součástí převodů pro pozemní vozidla, zemědělské nástroje a nářadí, s výjimkou ručních nástrojů a nářadí na ruční pohon, líně pro vejce, výdejní automaty; (8) ruční nářadí a nástroje (na ruční pohon), přístroje, bodné a sečné zbraně, břitvy, žiletky a holicí stroje; (9) přístroje a nástroje vědecké, výzkumné, navigační, geodetické, fotografické, kinematografické, audiovizuální, optické, přístroje a nástroje pro vážení, měření, signalizaci, detekci, testování, inspekci, záchrana a výuku, zařízení a přístroje pro vedení, přepínání, přeměnu, akumulaci, regulaci nebo řízení distribuce nebo použití elektrického proudu, zařízení a nástroje pro záznam, přenos, reprodukci nebo zpracování zvuku, obrazu nebo dat, média se záznamem a stahovatelná média, počítačový software, prázdná digitální nebo analogová záznamová a úložná média, mechanismy pro zařízení uváděná do chodu vhozením mincí, registrační pokladny, výpočetní zařízení, počítače a periferní zařízení počítačů, potápěčské obleky, potápěčské masky, špunty do uší pro potápěče, nosní klipsy pro potápěče a plavce, potápěčské rukavice, dýchací přístroje pro plavání pod vodou, hasicí přístroje; (10) chirurgické, lékařské, stomatologické a veterinární přístroje a nástroje,

umělé končetiny, oční a zubní protézy, ortopedické potřeby, materiály na sešívání ran, terapeutické a pomocné přístroje uzpůsobené pro osoby se zdravotním postižením, masážní přístroje, přístroje, zařízení a výrobky pro péči o kojence, přístroje, zařízení a výrobky pro sexuální aktivity; (11) zařízení a instalace na osvětlování, vytápění, chlazení, výrobu páry, vaření, sušení, ventilaci, rozvod vody a zařízení pro sanitární účely; (12) vozidla, dopravní prostředky pro pohyb po zemi, vodě nebo vzduchem; (13) střelné zbraně, munice a střely, výbušniny, ohňostroje; (14) vzácné kovy a jejich slitiny, šperky, drahokamy a polodrahokamy, hodinářské a chronometrické přístroje; (15) hudební nástroje, stojany na noty a stojany na hudební nástroje, dirigentské taktovky; (16) papír a lepenka, tiskárenské výrobky, potřeby pro vazbu knih, fotografie, papírnické zboží a kancelářské potřeby s výjimkou nábytku, lepidla pro kancelářské potřeby nebo pro domácnost, potřeby pro rýsování a kreslení a potřeby pro umělce malířské štětce, instruktážní a výukové materiály, plastové archy, fólie a sáčky pro balení a obaly, tiskařské typy, štočky; (17) kaučuk, gutaperča, guma, azbest, slída, nezpracované a jako polotovary a jejich náhražky, plastické hmoty a pryskyřice v extrudované formě pro použití ve výrobě, těsnící, ucpávací a izolační materiály, ohebná nekovová potrubí, trubky a hadice; (18) kůže a imitace kůže, zvířecí kůže a usně, zavazadla a tašky, deštníky a slunečníky, vycházkové hole, biče, postroje a sedlářské výrobky, obojky, vodítka a oblečky pro zvířata; (19) materiály, ne z kovu, pro stavebnictví a konstrukci, neohébné trubky, ne z kovu, pro stavebnictví, asfalt, dehet a živice, přenosné stavby, ne z kovu, pomníky, ne z kovu; (20) nábytek, zrcadla, rámy obrazů, nádoby na skladování a přepravu, ne kovové, kosti, rohovina, velrybí kostice a perleť, v surovém stavu nebo částečně zpracované, mušle, lastury, ulity, mořská pěna, jantar; (21) domácí a kuchyňské potřeby a nádoby, nádobí na vaření a nádobí na stolování, kromě nožů, vidliček a lžic, hřebeny a mycí houby, kartáče, ne však malířské štětce, materiály pro výrobu kartáčů, pomůcky pro čištění, sklo v surovém stavu nebo částečně zpracované, kromě stavebního skla, výrobky ze skla, porcelánu a kameniny; (22) lana a provazy, sítě, stany a plachty, markýzy z textilních a syntetických materiálů, lodní plachty, pytle pro přepravu a skladování sypkých materiálů, materiály na vycpávání a výplně, s výjimkou papíru, lepenky, gumy a plastu, surové textilní materiály a jejich náhražky; (23) příze a nitě pro textilní účely; (24) textilie a náhražky textilií, bytový textil, textilní a plastové záclony a závěsy; (25) oděvy, obuv, pokrývky hlavy; (26) krajký, lemovky a výšivky, a galanterní stuhy a mašle, knoflíky, galanterní háčky a očka, špendlíky a jehly, umělé květiny, ozdoby do vlasů, umělé vlasy; (27) koberce, rohožky, rohože, linoleum a jiné materiály určené na pokrytí stavebně dokončených podlah, čalouny (ne z textilních látek); (28) hry, hračky a výrobky určené ke hraní, zařízení na videohry, cvičební a sportovní potřeby, vánoční ozdoby; (29) maso, ryby, drůbež a zelenina, masové vnitřky, konzervované, mražené, sušené a vařené ovoce a zelenina, želé, džemy, kompoty, vejce, mléko, sýry, máslo, jogurty a jiné mléčné výrobky, potravinářské oleje a tuky; (30) káva, čaj, kakao a náhražky kávy, rýže, těstoviny a nudle, tapioka a ságo, mouka a přípravky vyrobené z obilnin, chléb, pečivo a cukrovinky, čokoláda, zmrzlina, sorbety a jiné produkty určené ke konzumaci v mraženém stavu, cukr, med, melasa, droždí, kypřiči prášek do pečiva, sůl, koření přísady, koření, konzervované byliny, ocet, omáčky a jiná ochucovadla, led (zmražená voda); (31) surové a nezpracované zemědělské, akvakulturní, zahradnické a lesní produkty, zrna a semena surová nebo nezpracovaná, čerstvé ovoce a zelenina, čerstvé bylinky, přírodní rostliny a květiny, cibule a hlízy, sazenice a semena pro pěstování rostlin, živá zvířata, krmivá a nápoje pro zvířata, slad; (32) piva, nealkoholické nápoje, minerální a syčené vody, ovocné nápoje a ovocné šťávy, sirupy a jiné nealkoholové přípravky pro přípravu nápojů; (33) alkoholické nápoje (s výjimkou pív), alkoholové přípravky pro přípravu nápojů; (34) tabák a náhražky tabáku, cigarety a doutníky, elektronické cigarety a ústní vaporizéry pro kuřáky, potřeby pro kuřáky, zápalky; (35) reklama, propagace, řízení obchodní činnosti, obchodní administrativa, kancelářské práce; (36) pojištění, finančníctví, peněžnictví, služby v oblasti nemovitostí; (37) stavební služby, instalace a opravy topných zařízení, instalace technických sítí na staveništích, důlní těžba, těžba ropy a plynu; (38) telekomunikační služby; (39) doprava, balení a skladování zboží, organizování cest; (40) odstraňování povrchových úprav, pokovování, pájení, řezání materiálů, svařování, zpracování ropy, recyklace odpadu, čištění vzduchu a úprava vody, tiskařské služby, konzervování potravin a nápojů; (41) vzdělávání, školení, zábava, sportovní a kulturní činnosti; (42) vědecké a technické služby a související výzkum a projektování, průmyslová analýza, průmyslový výzkum a průmyslový design, kontrola kvality, služby ověřování, navrhování a vývoj počítačového hardwaru a softwaru; (43) služby zajišťující stravování a nápoje, dočasné ubytování; (44) lékařské služby, veterinární služby, péče o hygienu a krásu osob a zvířat, zemědělské služby, služby v oblasti akvakultury, zahradnické a lesnické služby; (45) právní služby,

bezpečnostní služby pro fyzickou ochranu hmotného majetku a osob, péče o seniory.

(591) Barevná

(730) **GasNet, s.r.o.**, Klíšská 940/96, Ústí nad Labem, Klíše, 40001, CZ

(210) **O-562419**

(220) 13.03.2020

(320) 13.03.2020

(511) 1, 2, 3, 4, 5, 6, 7, 8, 9, 10, 11, 12, 13, 14, 15, 16, 17, 18, 19, 20, 21, 22, 23, 24, 25, 26, 27, 28, 29, 30, 31, 32, 33, 34, 35, 36, 37, 38, 39, 40, 41, 42, 43, 44, 45

(540)

## GridServices

(510) (1) chemické látky pro použití v průmyslu, vědě a v oblasti fotografie, jakož i v zemědělství, zahradnictví a lesnictví, umělé pryskyřice v surovém stavu, plastické hmoty v surovém stavu, hasicí a protipožární směsi, přípravky na kalení a pájení, látky na činění zvířecích kůží, lepidla pro použití v průmyslu, tmely a jiné výplňové pasty, kompost, hnůj, hnojiva, biologické přípravky pro použití v průmyslu a vědě; (2) barvy, nátěry, laky, konzervační přípravky proti korozi a proti deterioraci dřeva, barviva, inkousty pro tisk, značkování a rytecké práce, přírodní pryskyřice v surovém stavu, listkové a práškové kovy pro použití při malování, dekorování, tisku a v umění; (3) neléčivé kosmetické a toaletní přípravky, neléčivé přípravky pro ústní hygienu, parfumerní výrobky, éterické oleje, bělicí přípravky a další prací prostředky, přípravky na čištění, leštění, drhnutí a broušení; (4) průmyslové oleje a tuky, vosk, maziva, přípravky pro pohlčování, zvlhčování a vázání prachu, paliva a osvětlovací látky, svíčky a knoty na svícení; (5) farmaceutika, léčebné a veterinární přípravky, hygienické přípravky pro zdravotnické účely, dietetické potraviny a přípravky upravené pro léčebné či veterinární účely, potraviny pro kojence a batolata, potravinové doplňky pro lidskou spotřebu a zvířata, náplasti, obvazové materiály a krytí, materiály pro plombování zubů, dentální vosky, dezinfekční přípravky, přípravky na hubení škůdců, fungicidy, herbicidy; (6) obecné kovy a jejich slitiny, rudy, kovové materiály pro stavebnictví a konstrukce, přenosné kovové budovy, neelektrické kabely a dráty z obecných kovů, drobné kovové železářské výrobky, kovové kontejnery pro skladování nebo přepravu, sejfy; (7) trubky ke kotlům (části strojů), obráběcí stroje, motorem poháněné nástroje a motorem poháněná nářadí, motory, s výjimkou motorů pro pozemní vozidla, spojky pro stroje a součásti strojních převodů, s výjimkou spojek a součástí převodů pro pozemní vozidla, zemědělské nástroje a nářadí, s výjimkou ručních nástrojů a nářadí na ruční pohon, lihné pro vejce, výdejní automaty; (8) ruční nářadí a nástroje (na ruční pohon), přístroje, bodné a sečné zbraně, břitvy, žiletky a holicí strojky; (9) přístroje a nástroje vědecké, výzkumné, navigační, geodetické, fotografické, kinematografické, audiovizuální, optické, přístroje a nástroje pro vážení, měření, signalizaci, detekci, testování, inspekci, zachranu a výuku, zařízení a přístroje pro vedení, přepínání, přeměnu, akumulaci, regulaci nebo řízení distribuce nebo použití elektrického proudu, zařízení a nástroje pro záznam, přenos, reprodukci nebo zpracování zvuku, obrazu nebo dat, média se záznamem a stahovatelná média, počítačový software, prázdná digitální nebo analogová záznamová a úložná média, mechanismy pro zařízení uváděná do chodu vhozením mincí, registrační pokladny, výpočetní zařízení, počítače a periferní zařízení počítačů, potápěčské obleky, potápěčské masky, špunty do uší pro potápěče, nosní klipsy pro potápěče a plavce, potápěčské rukavice, dýchací přístroje pro plavání pod vodou, hasicí přístroje; (10) chirurgické, lékařské, stomatologické a veterinární přístroje a nástroje, umělé končetiny, oční a zubní protézy, ortopedické potřeby, materiály na sešívání ran, terapeutické a pomocné přístroje uzpůsobené pro osoby se zdravotním postižením, masážní přístroje, přístroje, zařízení a výrobky pro péči o kojence, přístroje, zařízení a výrobky pro sexuální aktivity; (11) zařízení a instalace na osvětlování, vytápění, chlazení, výrobu páry, vaření, sušení, ventilaci, rozvod vody a zařízení pro sanitární účely; (12) vozidla, dopravní prostředky pro pohyb po zemi, vodě nebo vzduchem; (13) střelné zbraně, munice a střely, výbušniny, ohňostroje; (14) vzácné kovy a jejich slitiny, šperky, drahokamy a polodrahokamy, hodinářské a chronometrické přístroje; (15) hudební nástroje, stojany na noty a stojany na hudební nástroje, dirigentské taktovky; (16) papír a lepenka, tiskárenské výrobky, potřeby pro vazbu knih, fotografie, papírnické zboží a kancelářské potřeby s výjimkou nábytku, lepidla pro kancelářské potřeby nebo pro domácnost, potřeby pro rýsování a kreslení a potřeby pro umělce malířské štětce, instruktážní a výukové materiály, plastové archy, fólie a sáčky pro balení a obaly, tiskařské typy, štočky; (17) kaučuk, gutaperča, guma, azbest, slída, nezpracované a jako polotovary a jejich náhražky, plastické hmoty a pryskyřice v extrudované formě pro použití ve výrobě, těsnící, ucpávací a

izolační materiály, ohebná nekovová potrubí, trubky a hadice; (18) kůže a imitace kůže, zvířecí kůže a usně, zavazadla a tašky, deštníky a slunečníky, vycházkové hole, biče, postroje a sedlářské výrobky, obojky, vodítka a oblečky pro zvířata; (19) materiály, ne z kovu, pro stavebnictví a konstrukci, neohebné trubky, ne z kovu, pro stavebnictví, asfalt, dehet a živice, přenosné stavby, ne z kovu, pomníky, ne z kovu; (20) nábytek, zrcadla, rámy obrazů, nádoby na skladování a přepravu, ne kovové, kosti, rohovina, velrybí kostice a perleť, v surovém stavu nebo částečně zpracované, mušle, lastury, ulity, mořská pěna, jantar; (21) domácí a kuchyňské potřeby a nádoby, nádoby na vaření a nádoby na stolování, kromě nožů, vidliček a lžic, hřebeny a mycí houby, kartáče, ne však malířské štětce, materiály pro výrobu kartáčů, pomůcky pro čištění, sklo v surovém stavu nebo částečně zpracované, kromě stavebního skla, výrobky ze skla, porcelánu a kameniny; (22) lana a provazy, sítě, stany a plachty, markýzy z textilních a syntetických materiálů, lodní plachty, pytle pro přepravu a skladování sypaných materiálů, materiály na vycpávání a výplně, s výjimkou papíru, lepenky, gumy a plastu, surové textilní materiály a jejich náhražky; (23) příze a nitě pro textilní účely; (24) textilie a náhražky textilií, bytové textil, textilní a plastové záclony a závěsy; (25) oděvy, obuv, pokrývky hlavy; (26) krajky, lemovky a výšivky, a galanterní stuhy a mašle, knoflíky, galanterní háčky a očka, špendlíky a jehly, umělé květiny, ozdoby do vlasů, umělé vlasy; (27) koberce, rohožky, rohože, linoleum a jiné materiály určené na pokrytí stavebně dokončených podlah, čalouny (ne z textilních látek); (28) hry, hračky a výrobky určené ke hraní, zařízení na videohry, cvičební a sportovní potřeby, vánoční ozdoby; (29) maso, ryby, drůbež a zvířina, masové výtahy, konzervované, mražené, sušené a vařené ovoce a zelenina, želé, džemy, kompoty, vejce, mléko, sýry, máslo, jogurty a jiné mléčné výrobky, potravinářské oleje a tuky; (30) káva, čaj, kakao a náhražky kávy, rýže, těstoviny a nudle, tapioka a ságo, mouka a přípravky vyrobené z obilnin, chléb, pečivo a cukrovinky, čokoláda, zmrzlina, sorbety a jiné produkty určené ke konzumaci v mraženém stavu, cukr, med, melasa, droždí, kypřiči prášek do pečiva, sůl, koření přísady, koření, konzervované byliny, ocet, omáčky a jiná ochucovadla, led (zmrzlina voda); (31) surové a nezpracované zemědělské, akvakulturní, zahradnické a lesní produkty, zrna a semena surová nebo nezpracovaná, čerstvé ovoce a zelenina, čerstvé bylinky, přírodní rostliny a květiny, cibule a hlízy, sazenice a semena pro pěstování rostlin, živá zvířata, krmivá a nápoje pro zvířata, slad; (32) piva, nealkoholické nápoje, minerální a syčené vody, ovocné nápoje a ovocné šťávy, sirupy a jiné nealkoholové přípravky pro přípravu nápojů; (33) alkoholické nápoje (s výjimkou pív), alkoholové přípravky pro přípravu nápojů; (34) tabák a náhražky tabáku, cigarety a doutníky, elektronické cigarety a ústní vaporizéry pro kuřáky, potřeby pro kuřáky, zápalky; (35) reklama, propagace, řízení obchodní činnosti, obchodní administrativy, kancelářské práce; (36) pojištění, finančnínictví, peněžnictví, služby v oblasti nemovitosti; (37) stavební služby, instalace a opravy topných zařízení, instalace technických sítí na staveništích, důlní těžba, těžba ropy a plynu; (38) telekomunikační služby; (39) doprava, balení a skladování zboží, organizování cest; (40) odstraňování povrchových úprav, pokovování, pájení, řezání materiálů, svařování, zpracování ropy, recyklace odpadu, čištění vzduchu a úprava vody, tiskařské služby, konzervování potravin a nápojů; (41) vzdělávání, školení, zábava, sportovní a kulturní činnosti; (42) vědecké a technické služby a související výzkum a projektování, průmyslová analýza, průmyslový výzkum a průmyslový design, kontrola kvality, služby ověřování, navrhování a vývoj počítačového hardwaru a softwaru; (43) služby zajišťující stravování a nápoje, dočasná ubytování; (44) lékařské služby, veterinární služby, péče o hygienu a krásu osob a zvířat, zemědělské služby, služby v oblasti akvakultury, zahradnické a lesnické služby; (45) právní služby, bezpečnostní služby pro fyzickou ochranu hmotného majetku a osob, péče o seniory.

(730) **GasNet, s.r.o.**, Klíšská 940/96, Ústí nad Labem, Klíše, 40001, CZ

(210) **O-562420**  
(220) 13.03.2020  
(320) 13.03.2020  
(511) 4, 11, 35, 37, 39, 42  
(540)



(510) (4) průmyslové oleje a tuky, vosk, maziva, přípravky pro pohlcování, zvlhčování a vázání prachu, paliva a osvětlovací látky, svíčky a knoty na svícení; (11) zařízení a instalace na osvětlování, vytápění, chlazení, výrobu páry, vaření, sušení, ventilaci, rozvod vody a zařízení pro sanitární účely; (35) reklama, propagace, řízení obchodní činnosti, obchodní administrativy, kancelářské práce; (37) stavební služby, instalace a opravy topných zařízení, instalace technických sítí na staveništích, důlní těžba, těžba ropy a plynu; (39) doprava, balení a skladování zboží, organizování cest, distribuce energie a elektřiny; (42) vědecké a technické služby a související výzkum a projektování, průmyslová analýza, průmyslový výzkum a průmyslový design, kontrola kvality, služby ověřování, navrhování a vývoj počítačového hardwaru a softwaru.  
(730) **GasNet, s.r.o.**, Klíšská 940/96, Ústí nad Labem, Klíše, 40001, CZ

(210) **O-562474**  
(220) 16.03.2020  
(320) 16.03.2020  
(511) 29, 30, 32, 33, 35, 43  
(540)

### praží cafe

(510) (29) hotová (nebo vařená) jídla na bázi zeleniny, ovoce, masa, ryb konzervované, mražené, sušené a vařené ovoce a zelenina, želé, džemy, kompoty, ovocné saláty, kandované ovoce, vejce, mléko, sýry, máslo, jogurty a jiné mléčné výrobky, zeleninové a ovocné saláty, polévky, jedlé oleje a tuky, zpracované mořské plody, upravené houby, upravené luštěniny, upravené ořechy, upravená semena; (30) káva, kávové nápoje, čaj, kakao, čokoláda, pekařské a cukrářské výrobky, cukrovinky, dorty, ledové čaje, zákusky, koláče, pečivo, croissanty, koblihy, pudinky, palačinky, zmrzlina, led, mražené jogurty a sorbety, pizzy, tortilly, sendviče, bagety, salátové dresinky, salátové zálivky, sirupy (sladidlo) a melasa pro potravinářské účely; (32) piva, nealkoholické nápoje, minerální vody, ovocné nápoje, sirupy a nealkoholové přípravky pro přípravu nápojů, nealkoholické nápoje na bázi rýže a sóji, které nejsou náhražkami mléka; (33) alkoholické nápoje (s výjimkou pív), alkoholické přípravky pro přípravu nápojů, vína, alkoholické cidery, likéry a lihoviny; (35) maloobchodní a velkoobchodní služby s výše uvedenými výrobky ve třídách 29, 30, 32 a 33, reklamní, inzertní služby všeho druhu, včetně inzercí a reklamy poskytované v počítačových, telekomunikačních a obdobných sítích, informační servis a poradenské služby v obchodě, pořádání reklamních a obchodních výstav a předváděcích akcí zboží a služeb, včetně distribuce zboží k reklamním účelům, obchodní zastoupení tuzemských a zahraničních firem, poskytování obchodních informací prostřednictvím webových stránek; (43) služby zajišťující stravování a nápoje, služby barů, služby spojené s provozováním pohostinství, restaurací, kaváren a podniků rychlého občerstvení restaurační služby (stravování), příprava hotových jídel.  
(730) **Pražák Martin Mgr.**, Krajinská 33/5, České Budějovice, České Budějovice 1, 37001, CZ  
(740) **PatentCentrum Sedlák & Partners s.r.o.**, Okružní 2824, České Budějovice, České Budějovice 3, 37001

(210) **O-562532**  
(220) 18.03.2020  
(320) 18.03.2020  
(511) 36  
(540)



(510) (36) investiční služby, investiční poradenství, sjednávání investic, ochrana investic, řízení investic, správa investic, investiční makléřství, investiční analýzy, investování peněžních prostředků, zprostředkování investic, investice do nemovitostí, investice do starožitností, finanční investice a poradenství, správa nemovitostí spojená s transakcemi nemovitostí, kapitálové investice v nemovitostech, obchodování s akciemi a dluhopisy, obchodování s ceninami.  
(591) Barevná  
(730) **Spura Filip Mgr.**, Boženy Němcové 3658/8, Jablonec nad Nisou, Mšeno nad Nisou, 46604, CZ  
(740) MACEK.LEGAL, Mgr. Daniel Macek, Haštalská 1072/6, Praha 1, Staré Město, 11000

(210) **O-562788**  
(220) 31.03.2020  
(320) 31.03.2020  
(511) 35, 41, 43  
(540)



(510) (35) event marketing, administrativní řízení hotelů, obchodní management hotelů, řízení obchodních činností hotelů, administrativní služby poskytované hotely, reklamní služby v oblasti hotelů, poradenství v oblasti správy a řízení hotelů, propagace sportovních soutěží a akcí, obchodní management sportovních zařízení, obchodní řízení míst pro konání sportovních, kulturních nebo zábavních akcí; (41) poskytování bowlingových drah, diskotéky, filmové projekce, hudební produkce, služby karaoke, klubové služby, kulturní, vzdělávací a zábavní služby, plánování večírků, pořádání a uvádění koncertů, pořádání a vedení konferencí, kongresů, seminářů a workshopů, pořádání sportovních soutěží, pořádání a organizace kulturních, zábavních a sportovních akcí, poskytování informací v oblasti vzdělávání, poskytování informací v oblasti zábavy, poskytování informací v oblasti rekreačních aktivit, pronájem sportovišť, provozování heren, provozování kasin, provozování rekreačních zařízení, pořádání turistických prohlídek s průvodcem, předprodej vstupenek, půjčování sportovního vybavení (kromě vozidel), služby zábavních parků, zábavní služby poskytované hotely, provozování zábavních prostor v hotelích, provozování kinosálů, služby sportovních areálů, poskytování prostor pro sportovní rekreaci, poskytování prostor pro sportovní akce, rezervace vstupenek na vzdělávací, zábavní a sportovní aktivity a akce a související rezervací služby, provozování aquaparků, pronájem sportovního vybavení a vybavení sloužícího k zábavě a rekreaci, rekreační služby zaměřené na

turistiku (zábava a sport), provoz sportovních a tělovýchovných zařízení, provoz kulturně-výchovných a společenských zařízení, zábava ve formě laserových show; (43) bary, bufety, cateringové služby, cestovní informace (poskytování informací o možnostech ubytování na cestách), cestovní kancelář a rezervační služby (zajištění ubytování), cestovní konzultační a informační služby týkající se ubytování, hotely, ubytovny a penziony, prázdninové a turistické ubytování, hotelové restaurační služby, jídelny, kavárny, pronájem jednacích místností, pronájem přechodného ubytování, služby v oblasti pohostinství, restaurace, služby recepce pro přechodné ubytování, turistické ubytovny, zajištění stravování, služby ubytovací kanceláře.

(591) Barevná  
(730) **CENTRUM BABYLON, a.s.**, Nitranská 415/1, Liberec, Liberec III-Jeřáb, 46007, CZ  
(740) **VOLF a partneři s.r.o.**, advokátní kancelář, Mgr. Karel Volf, advokát, Jindřicha Plachty 3163/28, Praha 5, Smíchov, 15000

(210) **O-562818**  
(220) 01.04.2020  
(320) 01.04.2020  
(511) 16, 28, 35, 41  
(540)

### Zvířecí zprávy

(510) (16) tiskárenské výrobky, knihy, noviny, časopisy, fotografie, fotoalba a alba pro sběratele, obrazy, brožury, kalendáře, diáře, poznámkové bloky, plakáty, letáky, nálepky, omalovánky, navštívky, pohledy, přání, sběratelské karty, katalogy, manuály, vstupenky, poštovní známky, záložky do knih, tisky, grafické reprodukce, mapy, kancelářské potřeby kromě nábytku, kancelářský a dopisní papír, desky na dokumenty, obálky, obaly, razítka, lepicí pásky, psací potřeby, školní potřeby, vyučovací pomůcky a potřeby kromě přístrojů, pera, tužky, zvýrazňovače, fixy, gumy na gumování, malířské soupravy pro umělce a děti, štětce, pastelky, krabice z papíru nebo lepenky, papírové tašky, balicí papír, potřeby pro knižní vazby, samolepky, štočky, tiskařské typy, tištěné instruktážní a výukové materiály; (28) hry, hračky a zábavní předměty na večírky a plesy, figurky na hraní, plyšové hračky, panenky, stolní hry, puzzle (hračky), hrací karty, sběratelské karty (karetní hry), stavebnice (hračky), stírací losy na hraní loterijních her, sportovní vybavení a sportovní potřeby nezahrnuté do jiných tříd, vánoční ozdoby, vybavení dětských hřišť, kapesní elektronické hry, vybavení pro počítačové hry, herní automaty; (35) propagační činnost, reklama, marketingové služby, televizní reklama, reklama online, poskytování reklamního prostoru, pronájem reklamního času v komunikačních médiích, licence na výrobky a služby pro třetí osoby (komerční správa), merchandising, grafická úprava pro reklamní účely, organizování obchodních nebo reklamních akcí, kancelářské práce, prezentace výrobků v komunikačních médiích, marketingové studie, organizování výstav (komerčních nebo reklamních), předvádění zboží, psaní reklamních textů, psaní scénářů pro reklamní účely, aktualizace a distribuce reklamních nebo inzertních materiálů, pronájem reklamních ploch, rozhlasová reklama, rozšiřování reklamních materiálů zákazníkům, sekretářské služby, styky s veřejností, zpracování textů; (41) zábava, vzdělávání a výuka, zábavní, sportovní a kulturní aktivity, výroba rozhlasových a televizních pořadů, filmová a video produkce, výroba audiovizuálních nahrávek, zvuková produkce, fotografování, služby televizního studia, filmová studia, televizní zábava, hudební koncerty prostřednictvím televize, psaní scénářů, výroba titulků, dabing, filmová distribuce, projekce filmů, pronájem a půjčování filmů, organizace kulturních, zábavních a sportovních akcí, organizování a pořádání výstav k zábavním účelům, organizování festivalů, organizování her a soutěží, poskytování služeb zábavních parků, divadelní představení, služby v oblasti elektronických her poskytované prostřednictvím Internetu (bez možnosti stažení), vydavatelská činnost a zpravodajství, reportážní služby, online publikování, poskytování elektronických publikací, zpravodajské programy (služby), informace o zábavě.

(730) **Rodriguez Veronika Mgr.**, Jirečkova 9, Praha 7, 17000, CZ



(210) **O-562863**  
(220) 02.04.2020  
(320) 02.04.2020  
(511) 21, 31, 35  
(540)



(510) (21) květináče, zahradnické potřeby (kompostovací květináč), kompostéry nekovové; (31) živá zvířata a živé organismy k chovným účelům, živá zvířata, zemědělské a vodní plodiny, zahradnické a lesní produkty, žížaly; (35) maloobchodní prodej zahradnických potřeb, maloobchodní služby v oblasti zahradnických produktů, maloobchodní služby týkající se živých zvířat.  
(591) Barevná  
(730) **Hrnčič Petr**, Komenského 977/48, Mělník, 27601, CZ  
(740) Mgr. PETR ŽÍŽKA, advokátní kancelář, Mgr. Petr Žížka, Sedláčkova 209/16, Plzeň, Vnitřní Město, 30100

(210) **O-562896**  
(220) 03.04.2020  
(320) 03.04.2020  
(511) 1, 3, 5  
(540)

**ISOPRO GEL**  
hygiene

(510) (1) alkohol k průmyslovým účelům, bakteriální přípravky jiné než pro lékařské a veterinární použití, čisticí prostředky pro použití ve výrobních procesech, etylalkohol, glycerin pro průmyslové účely, průmyslové chemické látky, průmyslové přípravky na čištění k použití ve výrobních procesech; (3) čisticí prostředky jiné než pro použití ve výrobních procesech a pro lékařské účely, čisticí přípravky, chemické čisticí přípravky pro použití v domácnosti, mýdla; (5) alkohol pro farmaceutické účely, antibakteriální mýdla, antibakteriální prostředky na mytí rukou, dezinfekční mýdla, dezinfekční prostředky pro hygienické účely, dezinfekční přípravky, farmaceutické přípravky, farmaceutické přípravky pro péči o pokožku, chemické přípravky pro farmaceutické účely, chemicko-farmaceutické přípravky, mýdla s léčivými přísadami, přípravky na sterilizaci, přípravky z aloe vera pro farmaceutické účely, rostlinné výtažky pro farmaceutické účely.  
(591) Barevná  
(730) **Doan Tuan Hung**, Piskařská 2075/7, Praha 4, Modřany, 14300, CZ  
(740) Veska & Vesková, JUDr. Šárka Vesková, advokát, Brněnská 300/31, Hradec Králové, Nový Hradec Králové, 50006

(210) **O-563017**  
(220) 09.04.2020  
(320) 09.04.2020  
(511) 30, 32, 33, 43  
(540)



(510) (30) bonbóny, cukroví, cukrovinky, čaj, čokoláda, dorty, chuťové přísady, jogurtová zmrzlina, kakao, káva, káva nepražená, kávové náhražky, kávové náhražky rostlinného původu, kávové nápoje, kávové nápoje s mlékem, kávové příchutě, koláče s náplní, koření, ledový čaj, marcipán, marinády, medovníky, perníky, nápoje čokoládové, nápoje kakaové, nápoje na bázi čaje, oplatky, palačinky, pralinky, prášky na výrobu zmrzliny, příchutě (s výjimkou éterických olejů), pudinky, sendviče, sladké pečivo, sušenky, těsta, zákusky, koláče, zálivky na saláty, zálivky na ochucení, zmrzlina, zmrzlinové poháry; (32) aperitivy nealkoholické, citronády, koktejly nealkoholické, minerální vody, mošty, nápoje nealkoholické, ovocné šťávy, pivo, příchutě na výrobu nápojů, sirupy na výrobu nápojů, sirupy pro limonády, sladové nápoje, sladové pivo, soda, stolové vody, ovocné šťávy, zeleninové šťávy (nápoje), šumivá voda; (33) alkoholické esence, alkoholické nápoje s výjimkou piv, alkoholické výtažky z ovoce, alkoholové extrakty, aperitivy, destilátované nápoje, digestiva, esence do lihovin, extrakty alkoholové, lihoviny, likéry, víno; (43) rychlé občerstvení, bary, bufety, hotelové služby, kavárny, restaurace, samoobslužné restaurace, zásobování (catering).  
(730) **NATU s.r.o.**, Žatecká 41/4, Praha 1, Staré Město, 11000, CZ  
(740) **PITRA - PÝCHA** advokáti, s.r.o., Žatecká 41/4, Praha 1, Staré Město, 11000

(210) **O-563018**  
(220) 09.04.2020  
(320) 09.04.2020  
(511) 30, 32, 33, 43  
(540)

*La belle guinguette*

(510) (30) bonbóny, cukroví, cukrovinky, čaj, čokoláda, dorty, chuťové přísady, jogurtová zmrzlina, kakao, káva, káva nepražená, kávové náhražky, kávové náhražky rostlinného původu, kávové nápoje, kávové nápoje s mlékem, kávové příchutě, koláče s náplní, koření, ledový čaj, marcipán, marinády, medovníky, perníky, nápoje čokoládové, nápoje kakaové, nápoje na bázi čaje, oplatky, palačinky, pralinky, prášky na výrobu zmrzliny, příchutě (s výjimkou éterických olejů), pudinky, sendviče, sladké pečivo, sušenky, těsta, zákusky, koláče, zálivky na saláty, zálivky na ochucení, zmrzlina, zmrzlinové poháry; (32) aperitivy nealkoholické, citronády, koktejly nealkoholické, minerální vody, mošty, nápoje nealkoholické, ovocné šťávy, pivo, příchutě na výrobu nápojů, sirupy na výrobu nápojů, sirupy pro limonády, sladové nápoje, sladové pivo, soda, stolové vody, ovocné šťávy, zeleninové šťávy (nápoje), šumivá voda; (33) alkoholické esence,

alkoholické nápoje s výjimkou pív, alkoholické výtažky z ovoce, alkoholové extrakty, aperitivy, destilátované nápoje, digestiva, esence do lihovin, extrakty alkoholové, lihoviny, likéry, víno; (43) rychlé občerstvení, bary, bufety, hotelové služby, kavárny, restaurace, samoobslužné restaurace, zásobování (catering).

(730) NATU s.r.o., Žatecká 41/4, Praha 1, Staré Město, 11000, CZ

(740) PITRA - PÝCHA advokáti, s.r.o., Žatecká 41/4, Praha 1, Staré Město, 11000

(210) **O-563069**

(220) 14.04.2020

(320) 14.04.2020

(511) 21, 29, 30, 32, 35, 39, 43, 44

(540)



(510) (21) domácí a kuchyňské potřeby a nádoby, hřebeny a mycí houby, kartáče, ne však malířské štětky, materiály pro výrobu kartáčů, pomůcky pro čištění, sklo v surovém stavu nebo částečně zpracované, kromě stavebního skla, výrobky ze skla, porcelánu a kameniny; (29) maso, ryby, drůbež a zvěřina, masové výtažky, konzervované, mražené, sušené a vařené ovoce a zelenina, želé, džemy, kompoty, vejce, mléko a mléčné výrobky, jedlé oleje a tuky; (30) káva, čaj, kakao a náhražky kávy, rýže, tapioka a ságo, mouka a přípravky vyrobené z obilnin, chléb, zákusky a cukrovinky, produkty určené ke konzumaci v mraženém stavu, cukr, med, melasa, droždí, kypřicí prášek do pečiva, sůl, hořčice, ocet, omáčky (ochucovadla), koření, led; (32) piva, minerální a syčené vody a jiné nealkoholické nápoje, ovocné nápoje a ovocné šťávy, sirupy a jiné přípravky pro přípravu nápojů; (35) reklama, řízení obchodní činnosti, obchodní administrativa, kancelářské práce; (39) doprava, balení a skladování zboží, organizování cest; (43) stravovací služby, přechodné ubytování; (44) zdravotnické služby, veterinární služby, péče o hygienu a krásu osob a zvířat, zemědělské, zahradnické a lesnické služby.

(591) Barevná

(730) PAŽITKA s.r.o., V. Nezvala 437/64, Třebíč, 67401, CZ

(740) Tomáš Vostál, Dr. Ant. Hobzy 20/289, Třebíč, 67401

(210) **O-563165**

(220) 16.04.2020

(320) 16.04.2020

(511) 30, 35, 43

(540)

### Káva do kapsy

(510) (30) káva, mletá káva, zrnková káva, ochucená káva; (35) reklamní, marketingové a propagační služby, reklama online, bannerová reklama, PPC reklama, venkovní reklama, online reklama v počítačové komunikační síti, propagace, reklama a marketing prostřednictvím online webových stránek; (43) kavárny.

(730) Matěj Machač Ing., Nádražní 456/73, Břeclav, Poštorná, 69141, CZ

(210) **O-563166**

(220) 16.04.2020

(320) 16.04.2020

(511) 29, 30, 31, 32, 33, 43

(540)



(510) (29) bramborové lupínky, bramborové lupínky s nízkým obsahem tuku, drůbež, droby, vnitřnosti, dršťky, hranolky, játra, játrová paštika, jedlé

oleje, jedlé tuky, jelito, krvavá tlačěnka, klobásy, salámy, párky, koncentráty (bujóny, vývary), konzervy masové, krokety, maso, maso konzervované, masové extrakty, mléčné nápoje, mléčné výrobky, mléko, proteinové mléko, okurky nakládané, polévky, potraviny solené, rajčatový protlak, slanina, sýry, šunka, tukové pomazánky, uzeniny, vejce, zvěřina, žlutek; (30) aromatické přípravky do potravin, hořčice, housky, chléb, chuťové přísady, jemné pečivo, kečup, koření, led na osvěžení, ledový čaj, masové šťávy (omáčky), nápoje kakaové, čokoládové a kávové, nápoje na bázi čaje, nové koření, omáčky (chuťové přísady), paprika (koření), pečivo s masovou náplní, pepř, pizzy, příchutě (aroma), příchutě do potravin, rajčatová omáčka, rohlíky, sendviče, skořice (koření), sladké pečivo, sušenky, sušenky máslové, těsta, těstoviny, zahušťovací přípravky na kuchyňské použití, zálivky (na ochucení), zálivky na saláty, zjemňovací látky (na maso), zmrzlina, žemle sladké, žvýkačky; (31) brambory čerstvé, bylinky čerstvé, polévkové jako koření, cibule čerstvá (zelenina), hlávkový salát čerstvý, hospodářská zvířata, houby čerstvé, květinové cibule, okurky čerstvé, zvířata živá; (32) citronády, koktejly nealkoholické, minerální vody, ovocné šťávy nealkoholické, pivo, sirupy na výrobu nápojů, stolní vody, nealkoholické nápoje; (33) alkoholické nápoje obsahující ovoce, alkoholické nápoje s výjimkou pív, víno; (43) automaty (rychlé občerstvení), bary, bufety, hotelové služby, jídelny a závodní jídelny, kavárny, Kempy, motely, penziony, restaurace, zásobování (catering).

(730) KRÁVA s.r.o., K Mokřínám 317, Kutná Hora, Malín, 28401, CZ

(740) Advokátní kancelář Liška&Sabolová, s.r.o., Mgr. Lucie Sabolová, advokát, Jugoslávská 620/29, Praha 2, Vinohrady, 12000

(210) **O-563196**

(220) 17.04.2020

(320) 18.11.2019

(320) 17.04.2020

(511) 34

(540)

### HYPER

(510) (34) cartridge pro elektronické cigarety (priorita od 17.4.2020), cigarety, tabák surový nebo zpracovaný, tabákové výrobky, náhražky tabáku (nikoli pro lékařské účely), doutníky, doutničky, zapalovače, zápalky, kuřácké potřeby, cigaretový papír, cigaretové dutinky, cigaretové filtry, kapsní strojky na balení cigaret, ruční stroje pro vkládání tabáku do papírových dutinek, elektronické cigarety, kapaliny pro elektronické cigarety, tabákové výrobky pro účely zahřívání, zařízení a části pro zařízení pro zahřívání tabáku, tabákové náhražky za účelem inhalace, cigarety obsahující tabákové náhražky, pouzdra na cigarety, krabičky na cigarety, snus s tabákem, snuff s tabákem, snus bez tabáku, snuff bez tabáku, nikotinové sáčky k orálnímu použití bez obsahu tabáku (nikoli pro lékařské použití) (priorita od 18.11.2019).

(730) British American Tobacco (Brands) Limited, Globe House, 4 Temple Place, London, WC2R 2PG, GB

(740) Baker & McKenzie s.r.o., advokátní kancelář, JUDr. Jiří Čermák, Klimentská 46/1216, Praha 1, 11002

(210) **O-563257**

(220) 20.04.2020

(320) 20.04.2020

(511) 19, 20, 44

(540)



(510) (19) betonové stavební materiály, betonové desky, betonové panely, betonové stěny, betonové sochy, betonové tvárnice, betonové podlahy, stavební prvky z betonu, povrchové úpravy ze strukturovaného betonu, okenní květináče vyrobené z betonu, nádoby z betonu, umělý kámen; (20) zahradní stoly, zahradní nábytek; (44) zahradní architektura (služby -), návrhy zahrad.

(730) BPAS.CZ s.r.o., č. p. 14, Habřina, 50303, CZ

(210) **O-563258**  
(220) 20.04.2020  
(320) 20.04.2020  
(511) 29, 30, 31  
(540)



(510) (29) masové výtázky, ryby, drůbež a zvěřina, konzervované, sušené a vařené ovoce a zelenina, želé, džemy, omáčky, vejce, mléko a mléčné výrobky, jedlé oleje a tuky, upravené nebo vařené pokrmy na bázi zeleniny a/nebo masa, zeleninové saláty, rajčatové pyré, polévky; (30) těstoviny, upravené (nebo vařené) pokrmy na bázi těstovin, rajčatová omáčka; (31) surové a nezpracované zemědělské produkty, semena, čerstvé ovoce a zelenina, byliny, houby.  
(591) Barevná  
(730) **Ahold Delhaize Licensing SARL**, Rue Jean-François Bartholoni 4-6, Ženeva, 1204, CH  
(740) LORENC IP advokátní a patentová kancelář s.r.o., Mgr. Lukáš Lorenc, Štěfánikova 256/34, Praha 5, Smíchov, 15000

(210) **O-563488**  
(220) 15.05.2020  
(320) 15.05.2020  
(511) 20, 24  
(540)

### Šitíčko pro miminka

(510) (20) mantinely do dětských postýlek, jiné než ložní prádlo, ložní potřeby pro dětské postýlky (jiné než ložní prádlo), lůžkoviny pro dětské postýlky (jiné než ložní prádlo), ochranné límce do dětských postýlek, jiné než ložní prádlo, válcové polštáře, vycpané polštáře, polštáře (dekorativní), těhotenské a kojící polštáře, polštářek pro kojení, podpůrné polštáře pro dětské sedáky, podložky na spaní pro děti (polštáře nebo matrace), polštářky na oporu hlavy malých dětí; (24) mantinely do dětských postýlek (ložní prádlo), ložní pokrývky, nebesa (ložní prádlo), kojenecké ložní prádlo, ložní prádlo a příkrývky, ložní prádlo s volány, ložní potahy s volány, ložní příkrývky z hedvábí, ložní příkrývky plněné husím peřím, ložní příkrývky vyrobené z bavlny, ložní prádlo pro malé děti, kusový textil na výrobu ložních pokrývek.  
(730) **Holíková Marcela**, Merhautova 1065/214, Brno, 61300, CZ

(210) **O-563523**  
(220) 30.04.2020  
(320) 30.04.2020  
(511) 9, 16, 35, 41, 42  
(540)

### STRATOX

(510) (9) počítačový hardware a počítačový software, počítače a programy pro počítače, počítačový hardware včetně počítačových periférií, počítačový software pro použití v globální počítačové síti, komponenty pro počítače, příslušenství a náhradní díly pro počítače, databáze a jiné informační produkty, nosiče dat všeho druhu, multimediální aplikace, počítačové programy, zejména operační systémové programy pro řízení komunikací, pro použití u síťových serverů a pro správu počítačových sítí, zejména operační systémové programy, nástroje pro řízení sítě a uživatelské programy pro použití pro správce sítí, programy pro napojení sítě na jiný počítačový systém, programy pro předávání zpráv pro použití na síťovém serveru, počítačový operační systémový software, počítačové programy pro pomoc při vytváření jiných počítačových programů, počítačové programy pro manipulaci s daty, počítačové programy pro záznam, zpracování, příjem, reprodukci, přenos, úpravu, kompresi, dekompresi, vysílání, sluchování a/nebo vylepšování zvuku, obrazů, grafiky a dat, počítačové programy pro návrh webových stránek, počítačové programy pro přístup a používání globální počítačové sítě, počítačové programy pro elektronický

obchod, počítačové programy pro vývojové nástroje, dokumentace a instrukční manuály zaznamenané na strojově čitelných médiích a vztahující se k počítačům nebo počítačovým programům; (16) tiskoviny, výrobky z papíru, a to manuály, informační bulletiny, noviny, brožury, publikace, knihy, periodika, informační produkty, plakáty, fotografie, kalendáře, příručky, návody na použití a jiné tiskoviny, zejména ve vztahu k počítačům, programům pro počítače a výpočetní technice, schémata, papírové etikety, papír, newslettery; (35) zastupitelské služby v obchodní činnosti, marketing, propagace v oblasti software a hardware, výstavní a předváděcí činnost pro obchodní a reklamní účely, zprostředkování nákupu počítačových programů v datových sítích; (41) vzdělávací, výchovné a školicí služby, vydávání publikací, organizování přednášek a kurzů v oblasti výpočetní techniky včetně programového vybavení; (42) konzultační služby ohledně počítačů, aktualizace počítačového softwaru, vývoj počítačového softwaru, pronájem počítačového softwaru, vývoj programů pro zpracování dat, pronájem vybavení pro zpracování dat, poradenská činnost v oblasti výpočetní techniky.

(730) **Stratex Enterprises s.r.o.**, Novodvorská 1062/12, Praha 4, Lhotka, 14200, CZ  
(740) ROWAN LEGAL, advokátní kancelář s.r.o., JUDr. Josef Donát LL.M., Na Pankráci 1683/127, Praha 4, Nusle, 14000

(210) **O-563524**  
(220) 30.04.2020  
(320) 30.04.2020  
(511) 9, 16, 35, 41, 42  
(540)

### CODENOW

(510) (9) počítačový hardware a počítačový software, počítače a programy pro počítače, počítačový hardware včetně počítačových periférií, počítačový software pro použití v globální počítačové síti, komponenty pro počítače, příslušenství a náhradní díly pro počítače, databáze a jiné informační produkty, nosiče dat všeho druhu, multimediální aplikace, počítačové programy, zejména operační systémové programy, pro řízení komunikací, pro použití u síťových serverů a pro správu počítačových sítí, zejména operační systémové programy, nástroje pro řízení sítě a uživatelské programy pro použití pro správce sítí, programy pro napojení sítě na jiný počítačový systém, programy pro předávání zpráv pro použití na síťovém serveru, počítačový operační systémový software, počítačové programy pro pomoc při vytváření jiných počítačových programů, počítačové programy pro manipulaci s daty, počítačové programy pro záznam, zpracování, příjem, reprodukci, přenos, úpravu, kompresi, dekompresi, vysílání, sluchování a / nebo vylepšování zvuku, obrazů, grafiky a dat, počítačové programy pro návrh webových stránek, počítačové programy pro přístup a používání globální počítačové sítě, počítačové programy pro elektronický obchod, počítačové programy pro vývojové nástroje, dokumentace a instrukční manuály zaznamenané na strojově čitelných médiích a vztahující se k počítačům nebo počítačovým programům; (16) tiskoviny, výrobky z papíru, a to manuály, informační bulletiny, noviny, brožury, publikace, knihy, periodika, informační produkty, plakáty, fotografie, kalendáře, příručky, návody na použití a jiné tiskoviny, zejména ve vztahu k počítačům, programům pro počítače a výpočetní technice, schémata, papírové etikety, papír, newslettery; (35) zastupitelské služby v obchodní činnosti, marketing, propagace v oblasti software a hardware, výstavní a předváděcí činnost pro obchodní a reklamní účely, zprostředkování nákupu počítačových programů v datových sítích; (41) vzdělávací, výchovné a školicí služby, vydávání publikací, organizování přednášek a kurzů v oblasti výpočetní techniky včetně programového vybavení; (42) konzultační služby ohledně počítačů, aktualizace počítačového softwaru, vývoj počítačového softwaru, pronájem počítačového softwaru, vývoj programů pro zpracování dat, pronájem vybavení pro zpracování dat, poradenská činnost v oblasti výpočetní techniky.

(730) **Stratex Enterprises s.r.o.**, Novodvorská 1062/12, Praha 4, Lhotka, 14200, CZ  
(740) ROWAN LEGAL, advokátní kancelář s.r.o., JUDr. Josef Donát LL.M., Na Pankráci 1683/127, Praha 4, Nusle, 14000



- (210) **O-563530**  
(220) 30.04.2020  
(320) 30.04.2020  
(511) 17, 28, 35, 37, 41, 42  
(540)



- (510) (17) vlákna polymerové pryskyřice jako polotovary, uhlíková vlákna, skelná vlákna a aramidová vlákna, jiná než pro textilní účely, polozpracované směsi ze syntetických pryskyřic pro průmyslové účely, směsi pryskyřic s plnivými pro použití jako meziprodukty, směsi syntetických pryskyřic (polotovary), vše výše uvedené určené pro sport a průmyslové účely (s výjimkou podlahových krytin), vrstvené směsi ze syntetických pryskyřic pro výrobky určené pro sportovní a průmyslové účely (s výjimkou podlahových krytin) zařazené ve třídě 17; (28) hračky, sportovní potřeby a vybavení, brusle, lední brusle, inline brusle, kolečkové brusle, nože na lední brusle, hole, hůlky a tága zařazené v této třídě, lakrosové hole, golfové hole, hokejky, lyžařské hole, hole na nordic walking, hole na hraní stolního hokeje, hůlky pro mažoretky, kulečnicková tága, lyže, hrany na lyže, pátky (sportovní náčiní), rakety (sportovní náčiní), části a příslušenství všech výše uvedených výrobků, zahrnuté v této třídě; (35) obchodní činnost s výrobky uvedenými výše ve třídách 17 a 28, reklamní, inzertní a propagační činnost, marketing, marketing zboží a služeb pro třetí osoby, marketingový průzkum, nahrávání video nahrávek pro reklamní účely, obchodně-propagační služby, obchodní informační služby a průzkumy, obchodní informační služby poskytované prostřednictvím globální počítačové sítě nebo internetu, podpora prodeje s využitím audiovizuálních médií, prezentace zboží a služeb, příprava a prezentace audiovizuálních ukázek pro reklamní účely, příprava a prezentace audiovizuálních předváděcích akcí pro reklamní účely, produkce (výroba) reklamních filmů, propagace pro třetí strany (podpora prodeje), provádění obchodního ohodnocování, šíření reklamních sdělení pro třetí osoby po internetu, výroba reportážních reklam, výroba videonahrávek pro reklamní účely, pronájem reklamního prostoru na internetu; (37) údržba a opravy sportovního vybavení, opravy sportovní výstroje, opravy a montáž výrobků z vrstvených materiálů s uhlíkovými, kevlarovými, grafitovými, titanovými a sklolaminátovými vlákny, poskytování informací vztahujících se k opravám nebo údržbě sportovního vybavení a výstroje, instalace systémů osvětlení sportovních ploch, zprostředkování výše uvedených služeb ve tř. 37; (41) pořádání a vedení seminářů, pořádání a vedení workshopů (školení), praktický výcvik (předvádění), produkce filmů a videa, produkce audiovizuálních prezentací, produkce zvukových a video záznamů, publikování multimediálních materiálů on-line, produkce filmů ke vzdělávacím účelům, stříhání filmů, pronájem osvětlení pro použití na sportovních plochách, zprostředkování výše uvedených služeb ve tř. 41; (42) výzkum, vývoj a navrhování uhlíkovým vláknem vyztužených plastových dílců, určených pro sportovní vybavení a výstroj, zprostředkování výše uvedených služeb ve tř. 42.
- (591) Barevná  
(730) **Kilian Jan**, U Stadionu 1337/72, Svitavy, Předměstí, 56802, CZ  
(740) Ing. Marcela Filipenská, Polní 302/32, Žďár nad Sázavou, Žďár nad Sázavou 2, 59102

- (210) **O-563553**  
(220) 01.05.2020  
(320) 01.05.2020  
(511) 9, 35, 38, 39, 42, 43  
(540)

### Meničkátor

- (510) (9) informační technologie a audiovizuální, multimediální a fotografické přístroje, nahraný obsah (počítačové programy, data a informace), balíčky integrovaného softwaru, aplikační software, platformy počítačového

softwaru, nahrané nebo ke stažení, platformy počítačového softwaru, nahraný počítačový software, nahrané počítačové programy, middleware, kódované programy, interaktivní software, interaktivní počítačové programy, interaktivní multimediální počítačové programy, integrovaný software, herní software pro použití v počítačích, freeware, adaptivní software, animační software, aplikace ke stažení pro použití s mobilními zařízeními, aplikace na sportovní sázky, aplikace pro komunikaci mezi stroji [M2M], aplikace pro řízení pracovních postupů (workflow), balíčky počítačového softwaru, aplikační software pro televize, aplikační software pro služby cloud computingu, aplikační software pro mobilní zařízení, aplikační software pro bezdrátová zařízení, aplikační software ke stažení pro chytré telefony, aplikační software pro mobilní telefony, inteligentní brány pro analýzu dat v reálném čase, počítačové programy pro poskytování pohledu ze všech stran pro vozidla, inteligentní brány pro softwarově definované ukládání, počítačový software pro inteligentní domácnost, software pro integraci umělé inteligence a strojového učení v oblasti dat velkého objemu, software pro strojové učení, software pro strojové učení pro oblast financí, software pro strojové učení pro oblast zdravotní péče, software pro strojové učení pro účely analýzy, software pro strojové učení pro účely sledování, software pro strojové učení pro oblast reklamy, software umělé inteligence a strojového učení, software umělé inteligence pro automobily bez řidiče, software umělé inteligence pro vozidla, bankovní software, mobilní aplikace ke stažení pro objednávání taxi, operační software serverů pro přístup k síti, software pro aplikační servery, software na simulaci aplikací, software cloudového serveru, software pro webové aplikace a servery, počítačový aplikační software k použití v rámci internetu věci [IoT], počítačový aplikační software pro streaming audiovizuálního mediálního obsahu prostřednictvím internetu, počítačový software na vyhledávání, počítačový software na simulaci automatizované komunikace, počítačový software pro přístup k seznamům informací, které lze stáhnout z globální počítačové sítě, počítačový software pro elektronické vývěsky, počítačový software pro cloud computing, sázkový software, server-side software, počítačový software, který umožňuje poskytování elektronických médií prostřednictvím komunikačních sítí, počítačový software, který umožňuje poskytování informací prostřednictvím komunikačních sítí, počítačový software, který umožňuje poskytování elektronických médií prostřednictvím internetu, CMS software [systém pro správu obsahu], software pro blogy, software pro správu webového obsahu [WCM], software pro správu firemního obsahu [ECM], software pro kontrolu obsahu, software pro elektronické obchodování a platby, softwarové platformy umožňující uživatelům vybírat peníze, software pro vyhodnocování chování zákazníka v on-line obchodech, software pro provozování on-line obchodu, software pro pronájem reklamního prostoru na webových stránkách, software pro zajišťování on-line transakcí, platební software, počítačové programy pro elektronické systémy registračních pokladen, počítačový software k provozování elektronického obchodu, který umožňuje svým uživatelům provádět elektronické obchodní transakce prostřednictvím globální počítačové sítě, počítačový software pro elektronické obchodování, software na umožnění bezpečných transakcí s kreditními kartami, software pro optimalizaci placení za kliknutí, automatické registrační pokladny, automatické stroje na třídění bankovek, automaty platební a na vkládání finančních prostředků, bankomaty [ATM], bezpečnostní terminály na elektronické transakce, elektronické prodejní terminály, elektronické registrační pokladny, elektronické přístroje na zaznamenávání finančních operací, platební terminály, přístroje na vydávání a třídění peněz, zařízení a příslušenství na zpracování dat (elektrická a mechanická); (35) reklamní, marketingové a propagační služby, pomoc v obchodní a podnikatelské činnosti, management a administrativní služby, obchodní poradenské služby a informace pro spotřebitele, digitální reklamní služby, digitální marketing, cílený marketing, bannerová reklama, asistence pro vedení v obchodních podnicích ohledně reklamy, asistence managementu v oblasti podpory obchodní činnosti, analýzy veřejné informovanosti o reklamě, analýza účinnosti reklamy, analýza reklamy, analýza reakce na reklamu a výzkumu trhu, agenturní služby zaměřené na propagaci sportovních osobností, agentury pro práci s veřejností, aktualizace reklamních informací v počítačové databázi, aktualizace reklamních materiálů, konzultace pro styk s veřejností, lobování komerční, studie o styku s veřejností, služby v oblasti firemní komunikace, provádění studií v oblasti styku s veřejností, poradenství v oblasti komunikační strategie při styku s veřejností, obchodní lobbistické služby, obchodní konzultační a poradenské služby, franšizing (obchodní poradenství vztahující se k -), akvizice (poradenství v oblasti -), konzultace v oblasti obchodní strategie, poskytování a pronájem prostoru, času a médií pro reklamu, pronájem digitálních billboardů, pronájem billboardů [reklamních tabulí], poskytování reklamního prostoru, poskytování reklamního prostoru elektronickými prostředky a



celosvětovými informačními sítěmi, poskytování reklamního prostoru v periodických publikacích, novinách a časopisech, pronájem reklamního prostoru, poskytování a pronajímání reklamního prostoru na internetu, poskytování informatizovaných reklamních služeb, poskytování prostoru na webových stránkách k reklamě na výrobky a služby, rozšiřování reklamních marketingových a propagačních materiálů, cílené zaslání reklamních materiálů, distribuce a šíření reklamních materiálů (letáků, prospektů, tištěných materiálů, vzorků), distribuce letáků, brožur, tiskovin a vzorků pro reklamní účely, distribuce propagačních materiálů, především letáků, prospektů, brožur a vzorků, zejména pro katalogový zásilkový prodej, zahraniční či nikoli, distribuce reklam a komerčních oznámení, distribuce reklamní korespondence a reklamních příloh pravidelných vydání, distribuce reklamních brožur, distribuce reklamních inzerátů, konzultační a poradenské služby a pomoc v oblasti reklamní, marketingové a propagační činnosti, konzultace v oblasti reklamy v tisku, konzultace vztahující se k optimalizaci vyhledávačů, konzultace v oblasti segmentace trhu, marketingová asistence, obchodní poradenské služby vztahující se k marketingu kampaní ke shromažďování finančních prostředků, obchodní poradenské služby vztahující se k marketingu, obchodní poradenské služby vztahující se k propagaci kampaní na shromažďování finančních prostředků, obchodní poradenství týkající se reklamy, administrativní podpora a zpracování dat [služby], administrativní služby, administrativní služby poskytované hotely, administrativní služby pro podnikové kanceláře, administrativní služby pro lékařská doporučení, administrativní služby spojené s registrací kreditní karty, administrativní služby související s doporučením pacientů pro vyšetření v nemocnici, administrativní služby v oblasti vyřizování poptávek, obchodní analýzy, obchodní informační služby a průzkumy trhu; (38) telekomunikační služby, poskytování a pronájem telekomunikačních zařízení a vybavení, služby telekomunikačních sítí; (39) rozvoz jídel restauracemi; (42) služby v oblasti informačních technologií, vývoj softwaru, programování a implementace softwaru, webhostingové služby a software jako služba a pronájem softwaru, návrhářské služby pro restaurace; (43) poskytování jídla a nápojů, služby restaurace (braserie).

(730) **Zadák Tomáš**, K Meteoru 760/26, Hradec Králové, Svobodné Dvory, 50311, CZ

(210) **O-563574**  
(220) 04.05.2020  
(320) 04.05.2020  
(511) 6, 19, 22, 35, 37  
(540)

**ROLETY** nebo **ŽALUZIE?**  
*poradíme*

(510) (6) dveře kovové, dveřní kliky kovové, dveřní kování, dveřní rámy kovové, klepadla na dveře, výplně pro kovové dveře, okna kovová, vrata kovová, brány kovové, žaluzie vnitřní, vnější, okenní, dveřní, vodorovné, svislé, sklopné, otáčivé a svinovací, termoizolační žaluzie, rolety, markýzy, navíjecí svinovací systémy pro žaluzie, rolety a markýzy, veškerá stínící technika okenní, dveřní a střešní, síť proti hmyzu - vše kovové; (19) žaluzie vnitřní, vnější, okenní, dveřní, vodorovné, svislé, sklopné, otáčivé a svinovací, termoizolační žaluzie, rolety, markýzy, navíjecí svinovací systémy pro žaluzie, rolety a markýzy, veškerá stínící technika okenní, dveřní a střešní, síť proti hmyzu, dveře, okna, výplně pro okna a dveře - vše nekovové; (22) stínící technika - zejména rolety ze syntetických materiálů, žaluzie lištové okenní, markýzy všeho druhu textilní i ze syntetických materiálů; (35) zprostředkovatelská, konzultační a poradenská činnost v oblasti obchodu, provozování internetového obchodu, export - import, maloobchod, velkoobchod - vše s výrobky uvedenými výše ve třídách 6, 19 a 22, reklama, propagace, inzercie a poskytování obchodních informací prostřednictvím všech druhů médií, marketing; (37) instalace, montáž, opravy záruční i jiné a servis výrobků ve výše uvedených třídách 6, 19 a 22.

(730) **Almma s.r.o.**, Moskevská 1557/63c, Praha 10, Vršovice, 10100, CZ  
(740) Ing. Michal Jupa, patentový zástupce, Na Baních 1385, Praha 5 - Zbraslav, 15600

(210) **O-563712**  
(220) 16.05.2020  
(320) 16.05.2020  
(511) 20, 35, 37  
(540)

  
**ARTEMODO**  
INTERIÉRY NA MÍRU

(510) (20) průmyslový nábytek, interiérový nábytek, kuchyňský nábytek, nábytek, šatní skříň, vestavěné skříňe; (35) prodej nábytku velkoobchodní, prodej nábytku maloobchodní, maloobchodní služby zaměřené na prodej nábytku; (37) montáž nábytku, vybavení interiérů kanceláří.  
(591) Barevná  
(730) **Řihák Jiří**, Přílepská 140, Lukoveček, 76316, CZ

(210) **O-563744**  
(220) 11.05.2020  
(320) 11.05.2020  
(511) 16, 35, 41  
(540)

**1vs1**

(510) (16) knihy, plakáty, reklamní plakáty, tištěné časopisy a publikace, reklamní letáky, letáky, tištěné letáky, tištěné informační letáky; (35) reklamní, marketingové a propagační služby, marketing, propagační marketing, reklama, produktový marketing, obchodní marketing (nikoli prodej), online reklamní a marketingové služby, event marketing (získávání zákazníků pořádáním akcí), marketing zboží a služeb pro třetí osoby, marketing online webových stránek, reklamní a marketingové služby poskytované prostřednictvím sociálních médií, vyhledávání sponzorů, pronájem reklamních ploch, pronájem reklamního materiálu, propagace; (41) organizování sportovních soutěží a sportovních událostí, organizování a vedení vysokoškolských sportovních soutěží, organizování sportovních turnajů, organizování sportovních akcí, organizování rekreačních turnajů, služby v oblasti vzdělávání, zábavy a sportu, organizování turnajů, služby v oblasti sportu a fitness, organizování konferencí, výstav a soutěží ke kulturním a vzdělávacím účelům, pořádání fotbalových soutěží, produkce filmů týkajících se fotbalu, organizování fotbalových soutěží, organizování fotbalových zápasů a fotbalových sportovních akcí, zábava ve formě fotbalových zápasů, příprava a pořádání fotbalových zápasů, služby pro organizování fotbalových akcí.

(730) **Řezníček Lukáš**, Braniborská 565, Milovice, Mladá, 28924, CZ

(210) **O-563806**  
(220) 13.05.2020  
(320) 13.05.2020  
(511) 5  
(540)

**ESKERI**

(510) (5) doplněk stravy pro zlepšení imunity a vitality a zvýšení odolnosti organismu.  
(730) **C4P s.r.o.**, Komenského 946, Zlín - Malenovice, 76302, CZ  
(740) Mgr. Jitka Vejražková, patentová zástupkyně, Podkovářská 6, Praha 9, 19000

(210) **O-563870**

(220) 14.05.2020

(320) 14.05.2020

(511) 24, 25, 35

(540)

## HOOD HERO

(510) (24) bannery, tkaniny, textilie, textilie a náhražky textilií, textil pro digitální tisk, textilní štítky, textilní materiál, ubrusy z textilu, materiál (textilní), štítky (látky); (25) dětské oblečení, textilní pásky, sportovní oblečení, rifle (oděvy), šaty, gymnastické oděvy, mikiny, mikiny s kapucí, bundy, džíny, dámské oblečení, kožené oděvy, pánské oblečení, kalhoty, kraťasy, tepláky, plavky, trička, tílka, topy (oděvy), teplákové soupravy, dámské oděvy, pánské oděvy, obuv, boty, tenisky, čepice, bundy, dětské oblečení; (35) reklamní, marketingové a propagační služby, obchodní podpora, správa a administrativní služby.

(730) **Lovás Dávid**, Bysterecká 2063/29, Dolný Kubín, SK

(210) **O-563878**

(220) 15.05.2020

(320) 15.05.2020

(511) 3, 5, 35

(540)

The logo consists of the word "NIXX" in a bold, red, sans-serif font. The letters are closely spaced and have a slightly irregular, hand-drawn appearance.

(510) (3) mycí prostředky všeho druhu, přípravky pro čištění, leštění, odmašťování, kosmetické přípravky, dekorativní kosmetika, přípravky na osobní hygienu, přípravky pro péči o vlasy, mycí prostředky koupelové a sprchové přípravky, oleje pro kosmetické účely, mýdla, toaletní přípravky, ústní vody, nikoliv pro lékařské účely, regenerační krémy pro kosmetické účely, masážní přípravky (neléčivé), balzámy, jiné než pro léčebné účely, přípravky pro péči o pleť, čisticí prostředky na pleť, zubní pasty a zubní gely (neléčivé), čisticí prostředky a vonné přípravky; (5) farmaceutické a veterinářské přípravky, hygienické výrobky pro léčebné účely, prostředky na hubení živočišných škůdců, antiparazitní přípravky, léčebná a dezinfekční mýdla a čisticí přípravky, přípravky do koupelí pro léčebné účely, přípravky na léčebné výplachy, léčivé šampony, balzámy pro léčebné účely, dietetické látky pro léčebné účely, dietetické potraviny pro léčebné účely, léčebné přípravky na hubnutí, léčivé nápoje, minerální potravinové doplňky, potravinové doplňky obsahující enzymy, potravinové doplňky neléčebné, potravinové doplňky léčebné, ústní vody pro léčebné účely, výživové doplňky, probiotické doplňky, vitamínové nápoje, výživové přípravky pro léčebné a lékařské účely, léčebné výživové přípravky pro denní doplnění stravy, minerální doplňky stravy, dietní doplňky pro lidskou potřebu, vitamínové a minerální doplňky, vitaminy a vitamínové přípravky, farmaceutické přípravky a přírodní léčiva; (35) maloobchod a velkoobchod s výrobky uvedenými shora ve třídách 3 a 5, obchodní konzultační a poradenské služby, služby řízení obchodní činnosti v oblasti elektronického obchodování, maloobchodní prodej předmětů sloužících k hygieně lidí, administrativní zpracování objednávek, aktualizace reklamních materiálů, cílené zaslání reklamních materiálů, návrh reklamních materiálů, podpora prodeje jiných osob, poskytování obchodních informací prostřednictvím webových stránek, předvádění zboží pro reklamní účely a podporu prodeje, aranžování výkladů, sestavování katalogů informací pro obchodní či reklamní účely, sjednávání a uzavírání obchodních transakcí pro třetí strany, zprostředkování obchodních informací.

(591) Barevná

(730) **FARMACIE CARE s.r.o.**, Míšovická 458/3, Praha 5, Zličín, 15521, CZ

(740) Ing. Iva Zezulová, Planinka 316/4, Brno, 62100

(210) **O-563879**

(220) 15.05.2020

(320) 15.05.2020

(511) 3, 5, 35

(540)



(510) (3) mycí prostředky všeho druhu, přípravky pro čištění, leštění, odmašťování, kosmetické přípravky, dekorativní kosmetika, přípravky na osobní hygienu, přípravky pro péči o vlasy, mycí prostředky koupelové a sprchové přípravky, oleje pro kosmetické účely, mýdla, toaletní přípravky, ústní vody, nikoliv pro lékařské účely, regenerační krémy pro kosmetické účely, masážní přípravky (neléčivé), balzámy, jiné než pro léčebné účely, přípravky pro péči o pleť, čisticí prostředky na pleť, zubní pasty a zubní gely (neléčivé), čisticí prostředky a vonné přípravky; (5) farmaceutické a veterinářské přípravky, hygienické výrobky pro léčebné účely, prostředky na hubení živočišných škůdců, antiparazitní přípravky, léčebná a dezinfekční mýdla a čisticí přípravky, přípravky do koupelí pro léčebné účely, přípravky na léčebné výplachy, léčivé šampony, balzámy pro léčebné účely, dietetické látky pro léčebné účely, dietetické potraviny pro léčebné účely, léčebné přípravky na hubnutí, léčivé nápoje, minerální potravinové doplňky, potravinové doplňky obsahující enzymy, potravinové doplňky neléčebné, potravinové doplňky léčebné, ústní vody pro léčebné účely, výživové doplňky, probiotické doplňky, vitamínové nápoje, výživové přípravky pro léčebné a lékařské účely, léčebné výživové přípravky pro denní doplnění stravy, minerální doplňky stravy, dietní doplňky pro lidskou potřebu, vitamínové a minerální doplňky, vitaminy a vitamínové přípravky, farmaceutické přípravky a přírodní léčiva; (35) maloobchod a velkoobchod s výrobky uvedenými shora ve třídách 3 a 5, obchodní konzultační a poradenské služby, služby řízení obchodní činnosti v oblasti elektronického obchodování, maloobchodní prodej předmětů sloužících k hygieně lidí, administrativní zpracování objednávek, aktualizace reklamních materiálů, cílené zaslání reklamních materiálů, návrh reklamních materiálů, podpora prodeje jiných osob, poskytování obchodních informací prostřednictvím webových stránek, předvádění zboží pro reklamní účely a podporu prodeje, aranžování výkladů, sestavování katalogů informací pro obchodní či reklamní účely, sjednávání a uzavírání obchodních transakcí pro třetí strany, zprostředkování obchodních informací.

(591) Barevná

(730) **FARMACIE CARE s.r.o.**, Míšovická 458/3, Praha 5, Zličín, 15521, CZ

(740) Ing. Iva Zezulová, Planinka 316/4, Brno, 62100

(210) **O-563881**  
(220) 15.05.2020  
(320) 15.05.2020  
(511) 16, 21, 29, 32, 33, 35, 39, 40, 41, 43  
(540)



**ARCIBISKUPSKÉ  
ZÁMECKÉ VÍNO  
KROMĚŘÍŽ**

(510) (16) tiskoviny, katalogy, prospekty, plakáty, letáky a jiné tištěné propagační reklamní a informační materiály, tiskopisy, vstupenky, šatní lístky, etikety, jídelní, nápojové a nabídkové lístky včetně obalů, mapy, pohlednice, fotografie, grafická díla, grafické reprodukce a jiná vyobrazení, úložné krabice papírové, papírové obaly všeho druhu včetně obalů na nápoje a potraviny (kromě papírových kelímků), knihy, sešity, diáře, poznámkové bloky, zápisníky, kalendáře, dopisní papír, dopisní obálky, zakládací mapy, kancelářský papír, obaly na knihy, sešity a na jiné papírenské a polygrafické výrobky, pořadače, papírové praporky a vlaječky, samolepky, upomínkové předměty z papíru, obaly a tašky z papíru a umělých hmot v jiné třídě nezařazené, počítačové výstupy v tištěné formě na papírovém nosiči; (21) kelímky na nápoje (včetně papírových), stolní náčiní (nikoliv z drahých kovů), kuchyňské a servírovací nádobí kovové, porcelánové, keramické, skleněné a z plastů, jídelní a nápojové servisy i jednotlivé výrobky určené k těmto účelům porcelánové, keramické, skleněné popřípadě kovové obsažené v této třídě, včetně lázeňských pohárků a kelímků, užitné a dekorativní výrobky ze skla; (29) lisované ovocné pasty, ovocné želé (nikoliv cukrovinky), ovocné šťávy na vaření; (32) sirupy pro přípravu limonád, sirupy pro přípravu nápojů, nealkoholické nápoje, minerální vody, šumivé nealkoholické nápoje, nápoje a šťávy ovocné a zeleninové, ovocné a zeleninové výtažky nealkoholické, mošty, též hroznové, nealkoholické koktejly, nápoje z ovocných šťáv, slazené ovocné nápoje, přípravky ke zhotovování nealkoholických nápojů, sorbety spadající do této třídy, piva; (33) alkoholické nápoje, s výjimkou pív, lihoviny, likéry, vína všech druhů, především jakostní vína, vína přívlastková, archivní vína, šumivá vína, sekty, alkoholické výtažky, alkoholické extrakty a esence z ovoce a hroznů, mošty s alkoholem, koktejly s alkoholem, alkoholické nápoje obsahující ovoce, konzumní a značkové lihoviny, řezané a ušlechtilé destiláty, včetně macerátů a výluhů, vinné, ovocné, bylinné a obilné destiláty; (35) obchodní provoz vinotéky specializovaného obchodu pro prodej a ochutnávku alkoholických nápojů, export, import, maloobchodní, velkoobchodní nebo elektronický (internetový) prodej výrobků uvedených výše ve třídách 32 a 33, obchodní zprostředkování v oblasti prodeje alkoholických nápojů, organizování a pořádání prodejních, prezentačních a reklamních akcí a výstav, reklamní a marketingové činnosti, předvádění/obchodní prezentace produktů, automatizované zpracování a správa obchodních dat, poskytování obchodních informací, poradenství v obchodní činnosti v oboru vinařství a sommelierství; (39) doprava, rozvážka a skladování vín; (40) vinařství (zakázková výroba vína pro jiné osoby); (41) výchova, vzdělávání, zábava, organizování odborných kurzů, školení, lektorská činnost, pořádání a organizování degustací vín, kulturní aktivity, informace o možnostech rekreace a rozptýlení, informace o výchově a vzdělávání, informace o možnostech zábavy, vydávání knih, organizování a vedení konferencí a kongresů, korespondenční kurzy, organizování a vedení seminářů, organizování kulturních nebo vzdělávacích výstav, organizování plesů, organizování představení, organizování soutěží (vzdělávacích nebo zábavných), organizování sportovních soutěží, zábavné parky, plánování a organizování večírků, pořádání soutěží krásy, poskytování on-line elektronických publikací, provozování her on-line, provozování heren, předprodej vstupenek, vyučování, tělesná výchova, zveřejňování textů kromě reklamních, vydávání textů kromě reklamních nebo náborových, živá představení, organizování živých vystoupení, zkoušení, přezkoušení; (43) provozování pohostinských služeb ve vinných sklepech a vinotékách, ochutnávky vín (poskytování nápojů), dočasné ubytovací služby, restaurační a hotelové služby, provozování bufetů a rychlých občerstvení.

(730) **Arcibiskupské zámecké víno Kroměříž, s.r.o.**, Na Kopečku 1487/10, Kroměříž, 76701, CZ  
(740) Ing. Petr Soukup, tř. Svobody 43/39, Olomouc, 77900

(210) **O-563883**  
(220) 15.05.2020  
(320) 15.05.2020  
(511) 16, 21, 29, 32, 33, 35, 39, 40, 41, 43  
(540)



**ARCIBISKUPSKÉ  
ZÁMECKÉ VÍNO  
KROMĚŘÍŽ**

(510) (16) tiskoviny, katalogy, prospekty, plakáty, letáky a jiné tištěné propagační reklamní a informační materiály, tiskopisy, vstupenky, šatní lístky, etikety, jídelní, nápojové a nabídkové lístky včetně obalů, mapy, pohlednice, fotografie, grafická díla, grafické reprodukce a jiná vyobrazení, úložné krabice papírové, papírové obaly všeho druhu včetně obalů na nápoje a potraviny (kromě papírových kelímků), knihy, sešity, diáře, poznámkové bloky, zápisníky, kalendáře, dopisní papír, dopisní obálky, zakládací mapy, kancelářský papír, obaly na knihy, sešity a na jiné papírenské a polygrafické výrobky, pořadače, papírové praporky a vlaječky, samolepky, upomínkové předměty z papíru, obaly a tašky z papíru a umělých hmot v jiné třídě nezařazené, počítačové výstupy v tištěné formě na papírovém nosiči; (21) kelímky na nápoje (včetně papírových), stolní náčiní (nikoliv z drahých kovů), kuchyňské a servírovací nádobí kovové, porcelánové, keramické, skleněné a z plastů, jídelní a nápojové servisy i jednotlivé výrobky určené k těmto účelům porcelánové, keramické, skleněné popřípadě kovové obsažené v této třídě, včetně lázeňských pohárků a kelímků, užitné a dekorativní výrobky ze skla; (29) lisované ovocné pasty, ovocné želé (nikoliv cukrovinky), ovocné šťávy na vaření; (32) sirupy pro přípravu limonád, sirupy pro přípravu nápojů, nealkoholické nápoje, minerální vody, šumivé nealkoholické nápoje, nápoje a šťávy ovocné a zeleninové, ovocné a zeleninové výtažky nealkoholické, mošty, též hroznové, nealkoholické koktejly, nápoje z ovocných šťáv, slazené ovocné nápoje, přípravky ke zhotovování nealkoholických nápojů, sorbety spadající do této třídy, piva; (33) alkoholické nápoje, s výjimkou pív, lihoviny, likéry, vína všech druhů, především jakostní vína, vína přívlastková, archivní vína, šumivá vína, sekty, alkoholické výtažky, alkoholické extrakty a esence z ovoce a hroznů, mošty s alkoholem, koktejly s alkoholem, alkoholické nápoje obsahující ovoce, konzumní a značkové lihoviny, řezané a ušlechtilé destiláty, včetně macerátů a výluhů, vinné, ovocné, bylinné a obilné destiláty; (35) obchodní provoz vinotéky specializovaného obchodu pro prodej a ochutnávku alkoholických nápojů, export, import, maloobchodní, velkoobchodní nebo elektronický (internetový) prodej výrobků uvedených výše ve třídách 32 a 33, obchodní zprostředkování v oblasti prodeje alkoholických nápojů, organizování a pořádání prodejních, prezentačních a reklamních akcí a výstav, reklamní a marketingové činnosti, předvádění/obchodní prezentace produktů, automatizované zpracování a správa obchodních dat, poskytování obchodních informací, poradenství v obchodní činnosti v oboru vinařství a sommelierství; (39) doprava, rozvážka a skladování vín; (40) vinařství (zakázková výroba vína pro jiné osoby); (41) výchova, vzdělávání, zábava, organizování odborných kurzů, školení, lektorská činnost, pořádání a organizování degustací vín, kulturní aktivity, informace o možnostech rekreace a rozptýlení, informace o výchově a vzdělávání, informace o možnostech zábavy, vydávání knih, organizování a vedení konferencí a kongresů, korespondenční kurzy, organizování a vedení seminářů, organizování kulturních nebo vzdělávacích výstav, organizování plesů, organizování představení, organizování soutěží (vzdělávacích nebo zábavných), organizování sportovních soutěží, zábavné parky, plánování a organizování večírků, pořádání soutěží krásy, poskytování on-line elektronických publikací, provozování her on-line, provozování heren, předprodej vstupenek, vyučování, tělesná výchova, zveřejňování textů kromě reklamních, vydávání textů kromě reklamních nebo náborových,

živá představení, organizování živých vystoupení, zkoušení, přezkoušení;  
(43) provozování pohostinských služeb ve vinných sklepech a vinotékách, ochutnávky vín (poskytování nápojů), dočasné ubytovací služby, restaurační a hotelové služby, provozování bufetů a rychlých občerstvení.

(730) **Arcibiskupské zámecké víno Kroměříž, s.r.o.**, Na Kopečku 1487/10, Kroměříž, 76701, CZ

(740) Ing. Petr Soukup, tř. Svobody 43/39, Olomouc, 77900

(210) **O-563889**

(220) 15.05.2020

(320) 15.05.2020

(511) 16, 35, 36

(540)

### Plus účet České spořitelny

(510) (16) tiskoviny, periodický a neperiodický tisk, odborné a informační publikace a texty na papírových nosičích, propagační tiskoviny, letáky, texty, fotografie a fotografická alba, plakáty a papírové reklamní desky a poutače, propagační a upomínkové předměty z papíru, lepenky a plastu (plastové tašky a plastové obaly zařazené v této třídě); (35) reklamní a propagační činnost prostřednictvím všech médií, obchodní marketing, komerční správa licencí na výrobky a služby ostatních, reklamní nebo inzertní materiály (rozšiřování), sestavování výpisů z účtu, zasílání reklamních materiálů zákazníkům, aktualizování reklamních materiálů, pronájem reklamních ploch, fakturace, komunikační média (prezentace výrobků v komunikačních médiích) pro účely maloobchodu, obchodní reklama (pro třetí osoby), automatizované zpracování dat a informací; (36) finanční služby, bankovníctví, banky úvěrové, clearing (zúčtování vzájemných pohledávek a závazků - bezhotovostní operace), převody (platební) vykonávané elektronicky, finanční analýzy, finanční informace, konzultační služby (finanční), finanční řízení.

(730) **Česká spořitelna, a.s.**, Olbrachtova 1929/62, Praha 4, Krč, 14000, CZ

(210) **O-563890**

(220) 15.05.2020

(320) 15.05.2020

(511) 16, 35, 36

(540)

### Exclusive účet České spořitelny

(510) (16) tiskoviny, periodický a neperiodický tisk, odborné a informační publikace a texty na papírových nosičích, propagační tiskoviny, letáky, texty, fotografie a fotografická alba, plakáty a papírové reklamní desky a poutače, propagační a upomínkové předměty z papíru, lepenky a plastu (plastové tašky a plastové obaly zařazené v této třídě); (35) reklamní a propagační činnost prostřednictvím všech médií, obchodní marketing, komerční správa licencí na výrobky a služby ostatních, reklamní nebo inzertní materiály (rozšiřování), sestavování výpisů z účtu, zasílání reklamních materiálů zákazníkům, aktualizování reklamních materiálů, pronájem reklamních ploch, fakturace, komunikační média (prezentace výrobků v komunikačních médiích) pro účely maloobchodu, obchodní reklama (pro třetí osoby), automatizované zpracování dat a informací; (36) finanční služby, bankovníctví, banky úvěrové, clearing (zúčtování vzájemných pohledávek a závazků - bezhotovostní operace), převody (platební) vykonávané elektronicky, finanční analýzy, finanční informace, konzultační služby (finanční), finanční řízení.

(730) **Česká spořitelna, a.s.**, Olbrachtova 1929/62, Praha 4, Krč, 14000, CZ

(210) **O-563915**

(220) 17.05.2020

(320) 17.05.2020

(511) 5, 10, 35, 44

(540)



(510) (5) farmaceutika, léčebné a veterinární přípravky, hygienické přípravky pro zdravotnické účely, dietetické potraviny a přípravky upravené pro léčebné či veterinární účely, potraviny pro kojení a batolata, potravinové doplňky pro lidskou spotřebu a zvířata, náplasti, obvazové materiály a krytí, materiály pro plombování zubů, dentální vosky, dezinfekční přípravky,

přípravky na hubení škůdců, fungicidy, herbicidy; (10) chirurgické, lékařské, stomatologické a veterinární přístroje a nástroje, umělé končetiny, oční a zubní protézy, ortopedické potřeby, materiály na sešívání ran, terapeutické a pomocné přístroje uzpůsobené pro osoby se zdravotním postižením, masážní přístroje, přístroje, zařízení a výrobky pro péči o kojení, přístroje, zařízení a výrobky pro sexuální aktivity; (35) reklama, propagace, řízení obchodní činnosti, obchodní administrativa, kancelářské práce; (44) lékařské služby, veterinární služby, péče o hygienu a krásu osob a zvířat, zemědělské služby, služby v oblasti akvakultury, zahradnické a lesnické služby.

(591) Barevná

(730) **SORAL & HANZLIK Medical s.r.o.**, Kettnerova 1940/1, Praha 5, Stodůlky, 15500, CZ

(210) **O-563989**

(220) 21.05.2020

(320) 21.05.2020

(511) 35, 41, 43

(540)



(510) (35) reklama a propagace; (41) zábava, sportovní a kulturní činnost; (43) služby zajišťující stravování a nápoje.

(591) Barevná

(730) **TJ Unie Hlubina, z.s.**, Gajdošova 2287/31, Ostrava, Moravská Ostrava a Přívoz, 70200, CZ

(210) **O-564033**

(220) 22.05.2020

(320) 22.05.2020

(511) 9, 16, 35, 36, 37, 38, 41, 42

(540)



(510) (9) telefony, mobilní telefony, komunikační výrobky - v rámci této třídy, telekomunikační technika a zařízení, komunikátory, modemy, telekomunikační operátory, aparáty a přístroje vědecké, geodetické, elektrické a elektronické zařazené do třídy 9, fotografické, filmové a optické, přístroje pro vážení, měření, signalizaci, kontrolu, záchranu a přístroje učební, automatické distributory a mechanismy na mince, zapisovací pokladny, kalkulační stroje, přístroje pro zpracování informací a počítače včetně jejich jednotlivých součástí a náhradních dílů ze třídy 9, audiovizuální programy, audio-programy, videokazety nahrané i nenahrané, audiokazety nahrané i nenahrané, nosiče informací a záznamů v elektronické podobě s výjimkou počítačových programů, elektronické sítě, multimediální aplikace, multimediální informační katalogy, elektronické časopisy, knihy v elektronické podobě, hrací skříně uváděné v činnosti vhozením mince, reklamní přístroje na střídavé obrazy - v rámci této třídy, magnetické suporty zvukových záznamů, hardware, nosiče záznamů nahrané i nenahrané, CD disky, reklamní světelné přístroje, aparáty pro záznam, převod, reprodukci zvuku, obrazu nebo dat včetně jejich jednotlivých součástí, příslušenství a náhradních dílů ze třídy 9, zařízení pro vysílání, přenos, směrování, spojování a příjem informací pomocí elektromagnetických vln včetně vedení, nosiče dat, zvuku i obrazu nahrané

i nenahrané, data, databáze, databázové produkty a jiné informace, záznamy a informační produkty v elektronických, datových, informačních a telekomunikačních sítích všeho druhu a na nosičích dat všeho druhu, s výjimkou papírových nosičů ze třídy 16, radiotelefonní zařízení, telefonní sluchátka, telefonní mikrofony, telekomunikační vysílací zařízení, vysílačky, faxovací přístroje, nabíječky pro elektrické baterie, akumulátorové nabíječky, mikrofony, telefonní dráty, paměti počítačové, počítačové periferie, procesory (centrální procesorové jednotky), nosiče dat magnetické, nosiče dat optické, čipy, karty s pamětí nebo s mikroprocesorem, kompaktní optické disky, magnetické disky, přístroje pro nahrávání zvuku, přístroje pro reprodukci zvuku, kompaktní disky (audio, video), nahrané zvukové a obrazové nosiče (pro účely reklamy, marketingu a propagace), automaty hudební; (16) výrobky z papíru, lepenky a z plastických hmot zařazené ve třídě 16 pro reklamní, marketingové a propagační účely, kancelářské potřeby pro reklamní, marketingové a propagační účely, plakáty, fotografie, pohlednice, gratulace, dopisní papíry, obálky, kalendáře zejména nástěnná a stolní, samolepky, obtisky, poznámkové bloky, desky na spisy, pořadače, omalovánky, activity books (knihy s interaktivním obsahem), balicí papír, školní sešity, skicárky, tužky, pastelky, tuhy, gumy, ořezávátko, penály, papírové tašky, umělohmotné tašky, papírové kapesníky, obaly papírové, těžítka, tiskoviny, časopisy, knihy, databázové produkty v papírové formě, informační produkty v papírové formě, tiskárenské výrobky, štočky, potřeby pro knižní vazby, materiál pro umělce, štetce, psací stroje a kancelářské potřeby (spadající do této třídy), učební pomůcky s výjimkou přístrojů, pytlíky a sáčky pro obalovou techniku, umělecké nebo ozdobné předměty z papíru, obalové materiály z plastických hmot, náležíci do této třídy, pohledy ilustrované se zvukovou nahrávkou; (35) reklama, propagace, pronájem reklamních materiálů, poskytování obchodních nebo podnikatelských informací, systematizace informací do počítačových databází, odborné obchodní poradenství, obchodní konzultační a zprostředkovatelské služby, rozšiřování reklamních materiálů zákazníkům (letáky, prospekty, tisky vzorky), vydávání, zveřejňování, oznámení, vyhlášení a publikování reklamních textů; (36) leasing, nákup na splátky, finanční služby; (37) stavebnictví, opravy a montážní služby, zejména zřizování (montáž) veřejných, soukromých i účelových telekomunikačních sítí; (38) telekomunikační služby, spoje, komunikace, provozování telekomunikační sítě, služby mobilní telekomunikační sítě, výměna, přenos a šíření informací, dat a zpráv, služby veřejnosti spojené s provozováním mobilní radiotelefonní sítě spadající do této třídy, provoz veřejné mobilní telekomunikační a datové sítě, poskytování telekomunikačních informací, půjčování telekomunikačních zařízení, komunikace (telefonní), počítačová konzultační činnost z oblasti telekomunikační techniky, elektronická pošta, služby připojení k mezinárodní síti internet, služby na Internetu zahrnuté v této třídě, a to přístup k síti internet, včetně vysokorychlostního a přenos hlasové služby přes internetový protokol, pronájem zařízení pro přenos informací, telekomunikace, poradenství v oblasti telekomunikací, zprostředkovatelská činnost v oblasti telekomunikací, šíření elektronických časopisů, informací, elektronických periodik a knih v elektronické podobě prostřednictvím počítačové sítě, zejména internetu, pomocí satelitů, poskytování služeb hlasových schránek; (41) poskytování informací o možnostech vzdělání, výchovy, zábavy, sportovních a kulturních aktivit, školicí činnost v oblasti telekomunikační a výpočetní techniky, tvorba elektronických časopisů, periodik a knih v elektronické podobě, výchovná, kulturní, vzdělávací a zábavní činnost, školicí činnost, pořádání kulturních, společenských a sportovních akcí, vydavatelská a nakladatelská činnost, soutěžní činnost; (42) pronájem počítačového software, pronájem počítačů, poradenství v oblasti počítačového hardware, poradenství v oblasti informační technologie, analytické a inženýrské práce v oblasti telekomunikací, poradenská činnost v oblasti servisu výpočetní techniky v rámci této třídy, provozování počítačových center (odborné poradenství), zprostředkovatelská a obstaravatelská činnost v oblasti výpočetní techniky, poradenská a konzultační činnost v oblasti výpočetní techniky a elektrotechniky, hosting pro veškeré oblasti informačních technologií včetně webových stránek v rámci internetu, extranetu, intranetu.

(730) ČEZ, a. s., Duhová 1444/2, Praha 4, Míchle, 14000, CZ

(740) JUDr. Aleš Zábřeh, advokát, Na Beránce 57/2, Praha 6, Dejvice, 16000

(210) **O-564071**

(220) 25.05.2020

(320) 25.05.2020

(511) 3, 9, 18, 25, 30, 31, 35, 41

(540)

## SKEROCUDA

(510) (3) kosmetika a konopná kosmetika, mýdla, parfumerie, vonné oleje, vlasové vody, zubní pasty, esenciální oleje a esenciální oleje s obsahem průmyslového konopí, aromatické oleje na bázi průmyslového konopí, aromatické oleje na bázi kanabidiolu, kosmetické výrobky na bázi průmyslového konopí, kosmetické výrobky na bázi kanabidiolu; (9) kryty na chytré telefony (smartphony), kryty na tablety, brýle, brýlové obroučky, sluneční brýle, šňůrky na krk k brýlím, šňůrky na brýle, gramofonové desky, kompaktní disky (audio-video), kompaktní disky (cd rom – pouze pro čtení), váhy, disky s nahraným zvukovým záznamem, nosiče záznamů zvuku, obrazu, textu nebo jiných dat či informací, nosiče dat a zvukových záznamů magnetické, zvukové a obrazové nosiče s vlastní tvorbou, záznamové disky, kompaktní disky, dvd a ostatní digitální záznamové nosiče, nahrané soubory dat, nahrané pásky, nahrané optické disky, nahrané magnetické nosiče dat, nahrané kompaktní disky, nahrané kazety, zařízení a příslušenství na zpracování dat (elektrická a mechanická); (18) batohy, sportovní tašky, sportovní vaky, tašky, náprsní tašky, cestovní tašky, kabelky, klíčenky, kufrы, imitace kůže, ledvinky, peněženky, obaly na bankovky, obaly na oděvy (cestovní), kožená pouzdra, slunečníky, dámské peněženky, pánské peněženky, univerzální peněženky; (25) oděvy, obuv, sportovní oblečení, košile, mikiny, mikiny s kapucí, kravaty, kšiltovky, čepice, kukly, oděvy plážové, oděvy pletené, opasky, plavky, pánské plavky, pánské spodní prádlo, ponožky, dámské plavky, legíny, pantofle, podprsenky, podvazkové pásy, podvazky, dámské kalhotky, dámské spodní prádlo, župany, džíny, kalhoty, kraťasy, šortky, tepláky, tílka, sportovní kabát, pyžama, rukavice, saka, sandály, sportovní obuv, sportovní oblečení, svetry, sportovní bundy, bundy, šály, šátky, šněrovací boty, boty, trička, pásky na hlavu, pásky (kožené); (30) sirupy a melasa, sirupy na ochucování, sirupy do potravin, bylinné čaje neléčivé, bylinné přípravky na výrobu nápojů; (31) semena rostlin, konopná semena, rostliny, sazenice, semena pro pěstování rostlin, sušené rostliny; (35) propagační a reklamní činnost spojená s činností hudební skupiny, marketing a propagační činnost v oblasti hudby a kultury, reklama (on-line) na počítačové komunikační síti, komerční využití internetu v oblastech internetových médií a vyhledávacích služeb, pomoc při řízení obchodní činnosti, obchodování s výrobky výše uvedenými ve třídě 9, e-shop s výrobky výše uvedenými ve třídách 3, 9, 18, 25, 30, 31, maloobchodní služby zaměřené na prodej oděvů a oděvních doplňků, maloobchodní služby zásilkového prodeje oděvů, velkoobchodní prodej oblečení, maloobchodní služby zásilkového prodeje zaměřené na kosmetické přípravky, marketing, propagace, reklama a inzerce všemi druhy sdělovacích prostředků, prezentace výrobků v komunikačních médiích pro účely maloobchodu, zpracování (administrativní) nákupních objednávek, obchodní administrativa, kancelářské práce, průzkum trhu, reklamační služby (obchod); (41) služby v oblasti zábavy, organizace a pořádání koncertů hudební skupiny a hudebních vystoupení, organizování a zajištění kulturních a společenských akcí, představení, služby umělecké agentury, skládání hudby a textů pro hudební skupinu, nahrávání hudební skupiny, agentura hudební skupiny, hudební produkce, účinkování v koncertních sálech, nahrávání hudby, výroba zvukových a hudebních záznamů, hudební zábava, provozování hudební činnosti, organizace společenských událostí, předprodej vstupenek, skládání a aranžování hudby, interpretace hudebního umění, výroba audiovizuálních záznamů, zvuková produkce a videoprodukce, fotografování, nahrávací studia (služby), nahrávání videopásek, zvukové nahrávací zařízení (pronájem), živé vystoupení (organizování), hudební nakladatelství a vydavatelství, půjčování nahraných zvukových nebo obrazových zvukových záznamů, tvorba a šíření audiovizuálních děl.

(730) Peter Erik, V Korunce 150/28, Ostrava, Heřmanice, 71300, CZ

(740) Ing. Pavel Nádvorník s.r.o., Klínová 620/1, Ostrava, Hulváky, 70900

(210) **O-564156**

(220) 27.05.2020

(320) 27.05.2020

(511) 5, 10, 35

(540)

## deCovid

(510) (5) antibakteriální farmaceutika, antibakteriální mýdla, antibakteriální gely, antibakteriální ubrousky, antibakteriální přípravky, dezinfekční přípravky, osvěžovače vzduchu ve spreji, hygienické přípravky a hygienické výrobky, hygienické sterilizační přípravky, hygienická obinadla, dezinfekční



prostředky pro hygienické účely, čistící ubrusy napuštěné dezinfekčními přípravky pro hygienické účely, dezinfekční a antiseptické přípravky, dezinfekční mýdla, léčebná a dezinfekční mýdla a čistící přípravky, bezchlórová dezinfekce; (10) aplikátory antibakteriálních přípravků, roušky k lékařskému použití jako antibakteriální ochrana, hygienické misky, hygienické masky pro lékařské účely; (35) velkoobchodní a maloobchodní služby zaměřené na farmaceutické, veterinářské a hygienické přípravky a lékařské potřeby, velkoobchodní a maloobchodní prodej s antibakteriální farmaceutickou, antibakteriálními, dezinfekčními a antiseptickými prostředky a antibakteriálními a hygienickými pomůckami, zásilkový prodej a elektronický obchod (e-shop) prostřednictvím komunikačních sítí (Internet) s antibakteriální farmaceutickou, antibakteriálními, dezinfekčními a antiseptickými prostředky a antibakteriálními a hygienickými pomůckami, merchandising, dodavatelské služby pro třetí osoby, administrativní zpracování objednávek, zprostředkování obchodních a komerčních kontaktů, prezentace výrobků v komunikačních médiích pro účely maloobchodu, marketing, psaní reklamních textů, zpracování textů.

- (730) ČEZ, a. s., Duhová 1444/2, Praha 4, Michle, 14000, CZ  
(740) JUDr. Aleš Zábrš, advokát, Na Beránce 57/2, Praha 6, Dejvice, 16000

- (210) O-564183  
(220) 29.05.2020  
(320) 29.05.2020  
(511) 32  
(540)

### EKOLOK

- (510) (32) minerální voda, minerální voda (nápoje), ochucená minerální voda, minerální voda (neléčivá), syčené minerální vody, perlivé vody, voda obohacená o minerály (nápoje), minerální a syčené vody, minerální vody (nápoje).  
(730) Tuzar Tomáš Ing., Podbabská 870/2, Praha 6, Bubeneč, 16000, CZ  
Bříza Matouš Mgr., Boženy Hofmeisterové 1430, Praha 5, Zbraslav, 15600, CZ  
(740) Martin Tuzar, Podbabská 2/870, Praha 6, 16000

- (210) O-564230  
(220) 29.05.2020  
(320) 29.05.2020  
(511) 12, 35, 37  
(540)

### ZERO 10X

- (510) (12) elektrokoloběžky, náhradní díly a příslušenství pro tyto výrobky; (35) reklamní, marketingové a propagační služby, maloobchod a internetový obchod (e-shop) s výše uvedenými výrobky ve třídě 12, propagační činnost, reklama, šíření reklamních materiálů (letáků, prospektů, tiskovin, vzorků), vydávání a šíření reklamních inzerátů na komunikačních prostředcích všeho druhu, reklama on-line v počítačové síti, prezentace výše uvedeného zboží ve tř. 12 na výstavách a veletrzích pro obchodní a reklamní účely; (37) opravy a servis elektrokoloběžek, konzultační služby vztahující se k výše uvedeným službám ve tř. 37.  
(730) UNICOOLTECH s.r.o., Sukova 2163/1, Boskovice, 68001, CZ  
(740) PatentCentrum Sedláč & Partners s.r.o., Okružní 2824, České Budějovice, České Budějovice 3, 37001

- (210) O-564232  
(220) 29.05.2020  
(320) 29.05.2020  
(511) 16, 35, 36  
(540)



VŠEOBECNÁ POJIŠŤOVNA, a.s.

- (510) (16) tiskoviny, firemní tiskoviny - časopisy, brožury, letáky, knihy, noviny, fotografie, plakáty, kalendáře a diáře, firemní papíry, psací potřeby; (35) administrativní služby, automatizované zpracování dat, sběr údajů do

počítačových databází, reklama, marketing, průzkum trhu, předvádění zboží, obchodní informace, šíření reklamních materiálů, poradenství v oblasti řízení obchodní činnosti, obchodní zprostředkovatelské služby; (36) pojišťovací služby, poradenství v oblasti pojištění, informace o pojištění, zprostředkování pojištění, finanční poradenství, finanční informace, finanční řízení.

- (730) HALALI, všeobecná pojišťovna, a.s., Jungmannova 32/25, Praha 1, Nové Město, 11000, CZ  
(740) Ing. Jarmila Javoříková, Slunečná 4566, Zlín, 76005

- (210) O-564265  
(220) 01.06.2020  
(320) 01.06.2020  
(511) 34  
(540)

### VELO POLAR MINT

- (510) (34) cigarety, tabák surový nebo zpracovaný, nikotinové sáčky k orálnímu použití bez obsahu tabáku (nikolí pro lékařské použití), snuff s tabákem, snus s tabákem, snuff bez tabáku, snus bez tabáku, tabák k vlastnímu ubalení, dýmkový tabák, tabákové výrobky, náhražky tabáku (nikolí pro lékařské účely), doutníky, doutničky, zapalovače, zápalky, kuřácké potřeby, cigaretový papír, cigaretové dutinky, cigaretové filtry, kapesní strojky na balení cigaret, ruční stroje pro vkládání tabáku do papírových dutinek, elektronické cigarety, kapaliny pro elektronické cigarety, tabákové výrobky pro účely zahřívání.  
(730) British American Tobacco (Brands) Limited, Globe House, 4 Temple Place, Londýn, WC2R 2PG, GB  
(740) Baker & McKenzie s.r.o., advokátní kancelář, JUDr. Jiří Čermák, Klimentská 46/1216, Praha 1, 11002

- (210) O-564266  
(220) 01.06.2020  
(320) 01.06.2020  
(511) 29, 30, 31, 32, 33, 35, 40, 43  
(540)



- (510) (29) maso, ryby, drůbež a zvěřina, masové výtahy, konzervované, mražené, sušené a vařené ovoce a zelenina, želé, džemy, kompoty, vejce, mléko a mléčné výrobky všeho druhu, jedlé oleje a tuky, mléčné nápoje; (30) káva, čaj, kakao a kávové náhražky, rýže, tapioka a ságo, mouka a obilninové přípravky, chléb, pečivo a cukrovinky, zmrzlina, cukr, med, melasa, droždí, prášek do pečiva, sůl, hořčice, ocet, omáčky (chuťové přísady), koření, led, obilniny připravené pro osobní konzumaci; (31) zrní a zemědělské, zahradnické a lesní produkty, živá zvířata, čerstvé ovoce a zelenina, semena, rostliny a květiny, krmiva pro zvířata, slad; (32) piva, minerální vody, šumivé nápoje a jiné nápoje nealkoholické, nápoje a šťávy ovocné, sirupy a jiné přípravky k zhotovení nápojů; (33) alkoholické nápoje (s výjimkou pív); (35) reklamní a propagační činnost všemi druhy médií, automatické zpracování dat, aranžérství výkladů, pomoc při řízení obchodní činnosti, obchodní administrativa, pomoc při provozu a řízení podniku, export-import a maloobchodní a velkoobchodní prodej s výrobky výše uvedenými ve třídách 29, 30, 31, 32 a 33, a to i pomocí objednávkových katalogů, elektronických médií, prostřednictvím internetových stránek, teleshoppingu a e-shopu, franchising; (40) výroba a zpracování potravin, konzervování potravin a nápojů, porážka zvířat, zpracování všech druhů masa, včetně ryb, drůbeže a zvěřiny, uzení a zmrazování potravin; (43) služby zajišťující stravování a nápoje, zejména automaty (rychlé občerstvení), bufety, jídelny, samoobslužné restaurace, poskytování a rezervace přechodného ubytování, pronájem přenosných staveb, půjčování stanů, židlí, stolů, prostírání, nápojového skla, zásobování, hostinská činnost.  
(591) Barevná  
(730) Farmářský dům s.r.o., Lánovská 633, Vrchlabí, 54301, CZ

(740) JUDr. Miroslav Kupka, JUDr. Miroslav Kupka, Levého 1532, Rakovník, Rakovník II, 26901

(210) **O-564271**  
(220) 01.06.2020  
(320) 01.06.2020  
(511) 6, 7, 9, 11, 19, 35, 37, 41  
(540)

**XTREME**

(510) (6) kovová potrubí, kovová potrubí pro instalace ústředního topení, kovová potrubí pro ventilační a vzduchotechnická zařízení, kovová potrubní kolena, kovové komínové nástavce, kovové komínové stříšky, kovové trubky, kovové komíny, kovové trubky a potrubí pro instalace ústředních topení, kovové vodovodní ventily, kovové vodovodní potrubí; (7) čerpadla, čerpadla pro topná zařízení, čerpadla na stlačený vzduch, kompresory, kondenzační zařízení, kotle parních strojů, odvodušňovače napájecí vody, ohřivače vody (části strojů), odvaděče kondenzátu, parní motory, trubky ke kotlům (části strojů), ventily (součásti strojů), sací čerpadla (stroje); (9) termostaty, ukazatele teploty, ukazatele hladiny vody, ukazatele tlaku, zařízení k ovládní kotlů; (11) elektrická topná tělesa, chladicí přístroje a zařízení na ohřívání vzduchu, regulační a bezpečnostní příslušenství pro plynová potrubí, rekuperační výměníky, tepelná čerpadla, tepelné akumulátory, termostatické ventily, těsnění do vodovodních kohoutů a kohoutků, tlakové nádoby na vodu, topná tělesa, topná zařízení, topné články, topné kotle, topné panely, ventilační zařízení, výměníky tepla (ne části strojů), výparníky, vysoušecí zařízení, vysoušeče vzduchu, vytápěcí desky, vytápěcí zařízení, zapalovače plynu, podlahové topné instalace, zařízení pro ohřev vody; (19) komíny, ne kovové, komínové nástavce, ne kovové, nekovové kouřovody, potrubí pro ventilační a klimatizační zařízení, ne kovová; (35) marketing, obchodní průzkum, propagace, reklama; (37) instalace a opravy klimatizačních zařízení, instalace a opravy topných zařízení; (41) školení.

(730) **Brilon a.s.**, Královická 440/51, Brandýs nad Labem-Stará Boleslav, Brandýs nad Labem, 25001, CZ

(740) Mgr. Lucie Tahotná, advokát, Národní 60/28, Praha 1, Nové Město, 11000

(210) **O-564272**  
(220) 01.06.2020  
(320) 01.06.2020  
(511) 9, 28  
(540)

**8M-Tronic**

(510) (9) magnety, magnetické detektory, magnetické senzory, magnetické pásky, magnetické spínače, magnetické systémy pro hračky; (28) hračky, stavebnice (hračky), sady stavebnic (hračky), stavebnicové kostky (hračky), magnetické stavebnicové kostky jako hračky, kuličkové dráhy, kuličky.

(730) **ENDURIA, s.r.o.**, Orechovská 265, Prstice, 66446, CZ

(740) artpatent, advokátní kancelář s.r.o., Mgr. Tomáš Bejček advokát, Dukelských hrdinů 976/12, Praha 7, Holešovice, 17000

(210) **O-564277**  
(220) 02.06.2020  
(320) 02.06.2020  
(511) 35, 38, 41  
(540)



(510) (35) propagační činnost, reklama, pomoc při řízení obchodní činnosti, obchodní administrativa, kancelářské práce; (38) spoje (komunikace); (41) výchova, vzdělávání, zábava, sportovní a kulturní aktivity.

(591) Barevná

(730) **Waidi z.s.**, Chudenicá 1059/30, Praha, Hostivař, 10200, CZ

(210) **O-564284**  
(220) 02.06.2020  
(320) 02.06.2020  
(511) 5, 35, 44  
(540)

**Colon Dophilus**

(510) (5) farmaceutika, léčebné a veterinární přípravky, dietetické potraviny a přípravky určené pro léčebné a veterinární účely, potravinové doplňky pro lidskou spotřebu a zvířata; (35) reklama, propagace; (44) lékařské služby, veterinární služby, péče o hygienu a krásu osob a zvířat.

(730) **TAINEX, s.r.o.**, Zelený pruh 1091/111, Praha 4, 14000, CZ

(740) Advokátní kancelář JUDr. Tomáš Pelikán, JUDr. Tomáš Pelikán, Máchova 838/18, Praha 2, Vinohrady, 12000

(210) **O-564285**  
(220) 02.06.2020  
(320) 02.06.2020  
(511) 5, 35, 44  
(540)

**Infants Dophilus Plus**

(510) (5) farmaceutika, léčebné a veterinární přípravky, dietetické potraviny a přípravky určené pro léčebné a veterinární účely, potravinové doplňky pro lidskou spotřebu a zvířata; (35) reklama, propagace; (44) lékařské služby, veterinární služby, péče o hygienu a krásu osob a zvířat.

(730) **TAINEX, s.r.o.**, Zelený pruh 1091/111, Praha 4, 14000, CZ

(740) Advokátní kancelář JUDr. Tomáš Pelikán, JUDr. Tomáš Pelikán, Máchova 838/18, Praha 2, Vinohrady, 12000

(210) **O-564286**  
(220) 02.06.2020  
(320) 02.06.2020  
(511) 5, 35, 44  
(540)

**Infants Dophilus s Fruktooligosacharidy**

(510) (5) farmaceutika, léčebné a veterinární přípravky, dietetické potraviny a přípravky určené pro léčebné a veterinární účely, potravinové doplňky pro lidskou spotřebu a zvířata; (35) reklama, propagace; (44) lékařské služby, veterinární služby, péče o hygienu a krásu osob a zvířat.

(730) **TAINEX, s.r.o.**, Zelený pruh 1091/111, Praha 4, 14000, CZ

(740) Advokátní kancelář JUDr. Tomáš Pelikán, JUDr. Tomáš Pelikán, Máchova 838/18, Praha 2, Vinohrady, 12000

(210) **O-564288**  
(220) 02.06.2020  
(320) 02.06.2020  
(511) 5, 35, 44  
(540)

**Seniors Dophilus**

(510) (5) farmaceutika, léčebné a veterinární přípravky, dietetické potraviny a přípravky určené pro léčebné a veterinární účely, potravinové doplňky pro lidskou spotřebu a zvířata; (35) reklama, propagace; (44) lékařské služby, veterinární služby, péče o hygienu a krásu osob a zvířat.

(730) **TAINEX, s.r.o.**, Zelený pruh 1091/111, Praha 4, 14000, CZ  
(740) Advokátní kancelář JUDr. Tomáš Pelikán, JUDr. Tomáš Pelikán, Máchova 838/18, Praha 2, Vinohrady, 12000

(210) **O-564289**

(220) 02.06.2020

(320) 02.06.2020

(511) 5, 35, 44

(540)

### Super Dophilus

(510) (5) farmaceutika, léčebné a veterinární přípravky, dietetické potraviny a přípravky určené pro léčebné a veterinární účely, potravinové doplňky pro lidskou spotřebu a zvířata; (35) reklama, propagace; (44) lékařské služby, veterinární služby, péče o hygienu a krásu osob a zvířat.

(730) **TAINEX, s.r.o.**, Zelený pruh 1091/111, Praha 4, 14000, CZ  
(740) Advokátní kancelář JUDr. Tomáš Pelikán, JUDr. Tomáš Pelikán, Máchova 838/18, Praha 2, Vinohrady, 12000

(210) **O-564290**

(220) 02.06.2020

(320) 02.06.2020

(511) 5, 35, 44

(540)

### Vagihelp

(510) (5) farmaceutika, léčebné a veterinární přípravky, dietetické potraviny a přípravky určené pro léčebné a veterinární účely, potravinové doplňky pro lidskou spotřebu a zvířata; (35) reklama, propagace; (44) lékařské služby, veterinární služby, péče o hygienu a krásu osob a zvířat.

(730) **TAINEX, s.r.o.**, Zelený pruh 1091/111, Praha 4, 14000, CZ  
(740) Advokátní kancelář JUDr. Tomáš Pelikán, JUDr. Tomáš Pelikán, Máchova 838/18, Praha 2, Vinohrady, 12000

(210) **O-564300**

(220) 02.06.2020

(320) 02.06.2020

(511) 9, 35, 38, 42

(540)



(510) (9) dálkové ovládání průmyslových procesů (elektrické zařízení pro), dálkové zapalování (elektrické zařízení pro), data (přístroje pro zpracování), diagnostické přístroje jiné než k lékařským účelům, elektrodynamická zařízení pro dálkové řízení signalizace, měřicí zařízení (elektrina), měřiče množství, kvantoměry, monitorovací přístroje elektrické, operační systémy (nahrané programy), počítačové programy (nahrané), počítačové programy s možností stažení, počítačové, softwarové aplikace stahovatelné, regulátory elektrické, elektrické regulátory ohřivačů horké vody, regulátory světla, reostaty, stmívače (elektrické), regulátory tepelné, rozvodné panely (elektrina), rozvodné pulty (elektrina), řídicí, kontrolní panely; (35) aktualizace a údržba obchodních dat v počítačových databázích, analýzy nákladů, data (vyhledávání) v počítačových souborech (pro třetí osoby), efektivnost provozu a racionalizace práce (posuzování), komerční správa licencí na výrobky a služby ostatních, obchodní a průmyslové podniky (pomoc při řízení), počítačové databáze (překlad informací do), poradenství při vedení podniků, obchodní management, poskytování obchodních informací prostřednictvím webových stránek, prognózy (hospodářské nebo ekonomické), provozní audit, sestavování statistiky, systemizace informací do počítačových databází; (38) počítačová komunikace, poskytování přístupu k databázím, pronájem zařízení pro přenos informací, půjčování telekomunikačních zařízení, přenos zpráv a obrazových informací pomocí počítače, poskytování uživatelského přístupu ke globální počítačové síti; (42) aktualizace počítačových programů, dálkové sledování počítačových systémů, cloudové výpočetní systémy (služby), elektronické ukládání dat, energetický audit, instalace počítačových programů, konzultace v oblasti počítačového softwaru, konzultace v oblasti úspor energie, konzultační služby v oblasti počítačových informačních technologií, kopírování

počítačových programů, počítačové programování, počítačové systémové analýzy.

(591) Barevná

(730) **FLOWBOX s.r.o.**, Rakovnická 576, Kladno, Rozdělov, 27204, CZ

(210) **O-564305**

(220) 02.06.2020

(320) 02.06.2020

(511) 6, 7, 9, 11, 19, 35, 37, 41

(540)

## XOURCE

(510) (6) kovová potrubí, kovová potrubí pro ventilační a vдуchotechnická zařízení, kovová potrubní kolena, kovové komínové nástavce, kovové komínové stříšky, kovové trubky, kovové komíny, kovové trubky a potrubí pro instalace ústředních topení, kovové vodovodní ventily, kovová vodovodní potrubí; (7) čerpadla, čerpadla pro topná zařízení, čerpadla na stlačený vzduch, kompresory, kondenzační zařízení, kotle parních strojů, odvzdušňovače napájecí vody, ohřivače vody (části strojů), odvěšče kondenzátu, parní motory, trubky ke kotlům (části strojů), ventily (součásti strojů), sací čerpadla (stroje); (9) termostaty, ukazatele teploty, ukazatele hladiny vody, ukazatele tlaku, zařízení k ovládnání kotlů; (11) elektrická topná tělesa, chladicí přístroje a zařízení, klimatizační přístroje, klimatizační zařízení, kohouty na potrubí, plynové hořáky, potrubí (části sanitárních zařízení), přístroje a zařízení na ohřívání vzduchu, regulační a bezpečnostní příslušenství pro plynová potrubí, rekuperační výměníky, tepelná čerpadla, tepelné akumulátory, termostatické ventily, těsnění do vodovodních kohoutů a kohoutků, tlakové nádoby na vodu, topná tělesa, topná zařízení, topné články, topné kotle, topné panely, ventilační zařízení, výměníky tepla (ne části strojů), výparníky, vysoušecí zařízení, vysoušeče vzduchu, vytápěcí desky, vytápěcí zařízení, zapalovače plynu, podlahové topné instalace, zařízení pro ohřev vody; (19) komíny (nekovové), komínové nástavce (nekovové), kouřovody (nekovové), potrubí pro ventilační a klimatizační zařízení (nekovová); (35) marketing, obchodní průzkum, propagace, reklama; (37) instalace a opravy klimatizačních zařízení, instalace a opravy topných zařízení; (41) školení.

(730) **Brilon a.s.**, Královická 440/51, Brandýs nad Labem-Stará Boleslav, Brandýs nad Labem, 25001, CZ

(740) Mgr. Lucie Tahotná, advokát, Národní 60/28, Praha 1, Nové Město, 11000

(210) **O-564306**

(220) 02.06.2020

(320) 02.06.2020

(511) 35, 41, 45

(540)

## ASOCIACE PENDLERŮ ČESKÉ REPUBLIKY

(510) (35) pomoc v obchodní a podnikatelské činnosti, management a administrativní služby, obchodní analýzy, průzkum a informační služby, reklamní, marketingové a propagační služby, odborné obchodní poradenství; (41) publikační činnost, vzdělávací a výuková činnost, organizování a pořádání seminářů, konferencí a školení; (45) právní služby, právní poradenství včetně zprostředkování právního zastoupení před soudy, úřady a orgány státní správy a samosprávy, zejména ve věcech pracovního práva, bezpečnosti a zdraví při práci, odborné poradenství v oblasti pracovních-právních problematik, odborné poradenství v oblasti bezpečnosti práce a ochrany zdraví při práci.

(730) **Vintrová Zuzana**, Karla Weisse 395, Vimperk, 38501, CZ



(210) **O-564330**  
(220) 03.06.2020  
(320) 03.06.2020  
(511) 5, 29, 30, 32, 33  
(540)

**Marlenka**

(510) (5) proteinové potravinové doplňky, výživové potravinové doplňky, vitamínové přípravky, dietetické potraviny pro léčebné účely, imunostimulanty; (29) snack tyčinky na bázi ovoce a ořechů, cereální tyčinky, tyčinky z ořechů nebo semínek, tofu tyčinky, ořechové chuťovky, konzervované ořechy, pomazánky na bázi ořechů, sýrové tyčinky, ovocné želé, želé, aspiky, rosoly jedlé, ovocné svačinky, ovocné dezerty, ovocné pomazánky, pomazánky z lísko-oříškového krému, konzervované ovoce, kandované ovoce, konzervované plody bobulovin, nakládané ovoce, marmeláda, džemy, ovoce naložené v medu, ovocné rolky, oříšky zpracované, ořechové pasty, mléko, výrobky na bázi mléka, jogurty, tvarohové krémy, kondenzované mléko, mléčné dezerty, chuťovky na bázi mléka, mléčné nápoje, mléčné pudinky, máslo, máslové krémy; (30) dorty, bezlepkové dorty, cukrovinky, oříškové cukrovinky, koláče-zákusky, minizákusky (dortíky), eclair (zákusek s polevou plněným krémem), baklava, jemné pečivo, chléb, pečivo, pečivo obsahující krémy, perníky, medovníky, sušenky, sladké medové pečivo, müsli, čokoláda, výrobky na bázi čokolády, nápoje na bázi čokolády, čokoládové pomazánky, ořechy v čokoládě, sladké tyčinky, cereální a energetické tyčinky, cereální tyčinky s vysokým obsahem proteinů, sladkosti bez cukru, pralinky, cukroví, lízátka, káva, nápoje na bázi kávy, kávové náhražky, čaj, instantní čaj, ledový čaj, nápoje na bázi čaje, bylinkové čaje neléčivé, zmrzlina, mražené dorty, mražené cukrovinky, zmrzlinové dorty, cukr, med, sladkosti (neléčivé) na bázi medu, med s příměsí ovoce, bylinný med, med ochucený, včelí plástve v surovém stavu, cereální přípravky s medem, pudinky, pudinky v prášku, instantní pudinkové směsi, hotové směsi na pečení, směsi na dorty, směsi na sladké polevy a náplně, přípravky k výrobě dortů, polevy na dorty, bonbóny, bonbóny (neléčivé) s medem, čokoládové bonbóny; (32) nealkoholické nápoje, stolní vody, minerální vody, ovocné šťávy nealkoholické, nápoje z ovocných šťáv nealkoholické, nápoje medové nealkoholické, nealkoholické nápoje s čajovou příchutí, nealkoholické nápoje obsahující ovoce, zeleninové šťávy, nápoje ze zeleninových šťáv nealkoholické, energetické nápoje, iontové nápoje, proteinové nápoje; (33) medovina, likéry, vína, sekty, míchané alkoholické koktejly, alkoholické nápoje s medem, alkoholické nápoje obsahující ovoce.

(591) Barevná  
(730) **MARLENKA international s.r.o.**, Valcířská 434, Frýdek-Místek, Lískovec, 73801, CZ  
(740) Ing. Iva Rylková, Polská 1525/12, Ostrava, Poruba, 70800

(210) **O-564332**  
(220) 03.06.2020  
(320) 03.06.2020  
(511) 5, 29, 30, 32, 33  
(540)

**ZÁZRAK Z MEDU**

(510) (5) proteinové potravinové doplňky, výživové potravinové doplňky, vitamínové přípravky, dietetické potraviny pro léčebné účely, imunostimulanty; (29) snack tyčinky na bázi ovoce a ořechů, cereální tyčinky, tyčinky z ořechů nebo semínek, tofu tyčinky, ořechové chuťovky, konzervované ořechy, pomazánky na bázi ořechů, sýrové tyčinky, ovocné želé, želé, aspiky, rosoly jedlé, ovocné svačinky, ovocné dezerty, ovocné pomazánky, pomazánky z lísko-oříškového krému, konzervované ovoce, kandované ovoce, konzervované plody bobulovin, nakládané ovoce, marmeláda, džemy, ovoce naložené v medu, ovocné rolky, oříšky zpracované, ořechové pasty, mléko, výrobky na bázi mléka, jogurty, tvarohové krémy, kondenzované mléko, mléčné dezerty, chuťovky na bázi mléka, mléčné nápoje, mléčné pudinky, máslo, máslové krémy; (30) dorty, bezlepkové dorty, cukrovinky, oříškové cukrovinky, koláče-zákusky, minizákusky (dortíky), eclair (zákusek s polevou plněným krémem), baklava, jemné pečivo, chléb, pečivo, pečivo obsahující krémy, perníky, medovníky, sušenky, sladké medové pečivo, müsli, čokoláda, výrobky na bázi čokolády, nápoje na bázi čokolády, čokoládové pomazánky, ořechy v čokoládě, sladké tyčinky, cereální a energetické tyčinky, cereální tyčinky s vysokým obsahem proteinů, sladkosti bez cukru, pralinky, cukroví, lízátka, káva,

nápoje na bázi kávy, kávové náhražky, čaj, instantní čaj, ledový čaj, nápoje na bázi čaje, bylinkové čaje neléčivé, zmrzlina, mražené dorty, mražené cukrovinky, zmrzlinové dorty, cukr, med, sladkosti (neléčivé) na bázi medu, med s příměsí ovoce, bylinný med, med ochucený, včelí plástve v surovém stavu, cereální přípravky s medem, pudinky, pudinky v prášku, instantní pudinkové směsi, hotové směsi na pečení, směsi na dorty, směsi na sladké polevy a náplně, přípravky k výrobě dortů, polevy na dorty, bonbóny, bonbóny (neléčivé) s medem, čokoládové bonbóny; (32) nealkoholické nápoje, stolní vody, minerální vody, ovocné šťávy nealkoholické, nápoje z ovocných šťáv nealkoholické, nápoje medové nealkoholické, nealkoholické nápoje s čajovou příchutí, nealkoholické nápoje obsahující ovoce, zeleninové šťávy, nápoje ze zeleninových šťáv nealkoholické, energetické nápoje, iontové nápoje, proteinové nápoje; (33) medovina, likéry, vína, sekty, míchané alkoholické koktejly, alkoholické nápoje s medem, alkoholické nápoje obsahující ovoce.

(730) **MARLENKA international s.r.o.**, Valcířská 434, Frýdek-Místek, Lískovec, 73801, CZ  
(740) Ing. Iva Rylková, Polská 1525/12, Ostrava, Poruba, 70800

(210) **O-564334**  
(220) 03.06.2020  
(320) 03.06.2020  
(511) 5, 29, 30, 32, 33  
(540)

**MARLENKA**

(510) (5) proteinové potravinové doplňky, výživové potravinové doplňky, vitamínové přípravky, dietetické potraviny pro léčebné účely, imunostimulanty; (29) snack tyčinky na bázi ovoce a ořechů, cereální tyčinky, tyčinky z ořechů nebo semínek, tofu tyčinky, ořechové chuťovky, konzervované ořechy, pomazánky na bázi ořechů, sýrové tyčinky, ovocné želé, želé, aspiky, rosoly jedlé, ovocné svačinky, ovocné dezerty, ovocné pomazánky, pomazánky z lísko-oříškového krému, konzervované ovoce, kandované ovoce, konzervované plody bobulovin, nakládané ovoce, marmeláda, džemy, ovoce naložené v medu, ovocné rolky, oříšky zpracované, ořechové pasty, mléko, výrobky na bázi mléka, jogurty, tvarohové krémy, kondenzované mléko, mléčné dezerty, chuťovky na bázi mléka, mléčné nápoje, mléčné pudinky, máslo, máslové krémy; (30) dorty, bezlepkové dorty, cukrovinky, oříškové cukrovinky, koláče-zákusky, minizákusky (dortíky), eclair (zákusek s polevou plněným krémem), baklava, jemné pečivo, chléb, pečivo, pečivo obsahující krémy, perníky, medovníky, sušenky, sladké medové pečivo, müsli, čokoláda, výrobky na bázi čokolády, nápoje na bázi čokolády, čokoládové pomazánky, ořechy v čokoládě, sladké tyčinky, cereální a energetické tyčinky, cereální tyčinky s vysokým obsahem proteinů, sladkosti bez cukru, pralinky, cukroví, lízátka, káva, nápoje na bázi kávy, kávové náhražky, čaj, instantní čaj, ledový čaj, nápoje na bázi čaje, bylinkové čaje neléčivé, zmrzlina, mražené dorty, mražené cukrovinky, zmrzlinové dorty, cukr, med, sladkosti (neléčivé) na bázi medu, med s příměsí ovoce, bylinný med, med ochucený, včelí plástve v surovém stavu, cereální přípravky s medem, pudinky, pudinky v prášku, instantní pudinkové směsi, hotové směsi na pečení, směsi na dorty, směsi na sladké polevy a náplně, přípravky k výrobě dortů, polevy na dorty, bonbóny, bonbóny (neléčivé) s medem, čokoládové bonbóny; (32) nealkoholické nápoje, stolní vody, minerální vody, ovocné šťávy nealkoholické, nápoje z ovocných šťáv nealkoholické, nápoje medové nealkoholické, nealkoholické nápoje s čajovou příchutí, nealkoholické nápoje obsahující ovoce, zeleninové šťávy, nápoje ze zeleninových šťáv nealkoholické, energetické nápoje, iontové nápoje, proteinové nápoje; (33) medovina, likéry, vína, sekty, míchané alkoholické koktejly, alkoholické nápoje s medem, alkoholické nápoje obsahující ovoce.

(730) **MARLENKA international s.r.o.**, Valcířská 434, Frýdek-Místek, Lískovec, 73801, CZ  
(740) Ing. Iva Rylková, Polská 1525/12, Ostrava, Poruba, 70800

(210) **O-564344**  
(220) 03.06.2020  
(320) 03.06.2020  
(511) 16, 28, 35, 41  
(540)

**SEV.EN HOCKEY CUP**

(510) (16) reklamní plakáty, reklamní letáky, papírové reklamní tabule, papírové reklamní vývěsky, kartonové reklamní tabule, tištěné lepenkové reklamní tabule, tištěné papírové reklamní tabule, reklamní tabule z lepenky, reklamní tabule z kartonu, reklamní štíty z papíru nebo lepenky, tabule reklamní z papíru nebo lepenky, reklamní tabule z papíru nebo lepenky;

(28) hokejky, hokejky na lední hokej, hokejky na pozemní hokej, florbalové hokejky, hokejové branky, hokejové puky, hokejové hry, hokejové hole, rukavice na hokej, sítě na lední hokej, chrániče hrudníku (na hokej), brusle na lední hokej, chrániče brankáře v ledním hokeji, nahrávače puků pro hokejový trénink; (35) reklamní služby, reklamní průzkum, zásilkové reklamní služby, reklamní materiály (příprava), služby reklamní agentury, reklamní materiály (šíření), reklamní sloupky (příprava), venkovní reklamní služby, služby reklamní grafiky, reklamní služby prostřednictvím dvojité reklamní tabule, vydávání reklamní literatury, digitální reklamní služby, příprava reklamních letáků, pronájem reklamních ploch, výroba reklamních filmů, výroba reklamních vstupů, pronájem reklamního materiálu, poskytování reklamních informací, distribuce reklamních materiálů, pronájem reklamních ploch a reklamního materiálu, poskytování reklamního prostoru, vydávání reklamních materiálů, produkce reklamních materiálů, příprava reklamních publikací, rozšiřování reklamních prospektů, kopírování reklamního materiálu, aktualizace reklamních materiálů, návrh reklamních materiálů, navrhování reklamních letáků, navrhování reklamních brožur, navrhování reklamních log, vývoj reklamních kampaní, vyjednávání reklamních smluv, příprava reklamních kampaní, pronájem reklamních panelů, vývoj reklamních konceptů, reklamní služby rozhlasové a televizní reklamní agentury, reklamní a inzertní služby, reklamní a marketingové služby, reklamní služby pro květinářství, propagační a reklamní služby, reklamní služby pro architektury, reklamní služby pro druhé, distribuce reklamní korespondence a reklamních příloh pravidelných vydání, psaní reklamních textů pro reklamní a propagační účely, příprava obchodních reklamních textů, poskytování informací o reklamních službách, zajišťování distribuce reklamních vzorků, cílené zaslání reklamních materiálů, výroba vizuálních reklamních materiálů, publikování reklamních, inzertních textů, rozšiřování (distribuce) reklamních vzorků, pronájem billboardů [reklamních tabulí], vydávání reklamních materiálů online, výstavy pro reklamní účely (pořádání -), reklamní služby v oblasti literatury, reklamní služby v oblasti hotelů, průzkum trhu pro reklamní účely, reklamní služby poskytované pomocí internetu, reklamní, marketingové a propagační služby, kreslení návrhů pro reklamní účely, grafická úprava pro reklamní účely, předvádění zboží pro reklamní účely, rozšiřování výrobků pro reklamní účely, výroba videonahrávek pro reklamní účely, reklamní služby v oblasti novin, pořádání expozic pro reklamní účely, reklamní prostor na internetu (pronájem -), reklamní služby v oblasti knih, pořádání prezentací pro reklamní účely, pořádání soutěží pro reklamní účely, reklamní služby v oblasti nemovitostí, výstavy komerční nebo reklamní (organizování -), management personálu pro reklamní účely, reklamní služby v oblasti databází, reklamní služby k propagaci nápojů, reklamní služby poskytované prostřednictvím databáze, pořádání veletrhů pro reklamní účely, optimalizace vyhledávačů pro reklamní účely, vydávání tiskovin pro reklamní účely, psaní scénářů pro reklamní účely, online reklamní a marketingové služby, služby hlasatelů pro reklamní účely, vydávání a aktualizování reklamních textů, příprava propagačních, reklamních, inzertních dokumentů, služby v oblasti reklamního plánování, organizování obchodních nebo reklamních akcí, zajišťování reklamního prostoru v novinách, výroba reklamních inzerátů pro rozhlas, rozšiřování reklamních materiálů přímo zákazníkům, pořádání a řízení reklamních akcí, šíření reklamních a propagačních materiálů, tvorba reklamních předmětů a reklam, reklama na elektronických reklamních tabulích, pronájem reklamního času v kinech, vydávání reklamních materiálů a textů, poskytování reklamních průvodců prohledávacích online, poskytování a pronájem reklamního prostoru, výroba zvukových nahrávek pro reklamní účely, reklamní služby prostřednictvím reklamy na balonech, pronájem reklamní plochy na železničním zařízení, reklamní služby v oblasti automobilového průmyslu, reklamní služby v oblasti finančních služeb, obchodně reklamní služby týkající se franchisingu, reklamní služby v oblasti cestovního ruchu, reklamní služby k propagaci elektronického obchodu, příprava audiovizuálních prezentací pro reklamní použití, služby aranžování výloh pro reklamní účely, reklamní služby v oblasti motorových vozidel, reklamní služby v oblasti nábory personálu, reklamní služby v oblasti finančních investic, reklamní služby v oblasti poskytování obchodu, reklamní služby v oblasti dopravního průmyslu, reklamní služby vztahující se k oděvům, elektronické publikování tiskovin pro reklamní účely, reklamní služby týkající se prodeje zboží, organizace módních přehlídek k reklamním účelům, aktualizace reklamních informací v počítačové databázi, služby v oblasti šíření reklamních materiálů, sestavování, výroba a šíření reklamních materiálů, rozšiřování reklamních marketingových a propagačních materiálů, pronájem reklamního času v komunikačních médiích, služby v oblasti vedení reklamního personálu, šíření reklamních materiálů na veřejných prostranstvích, zprostředkování reklamních smluv pro třetí strany, šíření reklamních, marketingových a propagačních

materiálů, poskytování reklamního prostoru v elektronických médiích, pronájem reklamního prostoru, času a materiálů, reklamní služby v oblasti propagace prodeje nápojů, pořádání veletrhů pro obchodní či reklamní účely, reklamní a propagační služby a související poradenství, reklamní služby v oblasti prodeje movitého majetku, reklamní služby prostřednictvím textu na televizní obrazovce, pořádání výstav pro obchodní či reklamní účely, reklamní a marketingové služby poskytované prostřednictvím blogů, pořádání a vedení expozic pro reklamní účely, reklamní služby související s akcemi elektronického sportu, organizování a vedení výstav k reklamním účelům, pronájem různých reklamních a marketingových prezentačních materiálů, sestavování reklamních inzerátů k použití na internetu, poskytování a pronajímání reklamního prostoru na internetu, šíření reklamních materiálů (prospekty, brožury a tiskoviny), poskytování reklamního prostoru na celosvětově počítačové síti, poradenství týkající se reklamních a propagačních služeb, vydávání tiskovin pro reklamní účely v elektronické podobě, reklamní a marketingové služby poskytované prostřednictvím sociálních médií, reklamní a marketingové služby poskytované prostřednictvím komunikačních kanálů; (41) filmová produkce, jiná než reklamní, psaní textů, s výjimkou reklamních, vydávání textů (jiných než reklamních), vydávání tiskovin, s výjimkou reklamních textů, úprava textů, s výjimkou reklamních textů, psaní scénářů pro jiné než reklamní účely, služby grafické úpravy, nikoliv k reklamním účelům, organizování turnajů, organizování sportovních turnajů, organizování rekreačních turnajů, pořádání sportovních turnajů, poskytování prostor ke sportovním turnajům, organizování sportovních akcí, soutěží a sportovních turnajů, poskytování on-line zábava ve formě herních turnajů, zábava ve formě hokejových utkání, zábava ve formě zápasů ledního hokeje, organizace, příprava a pořádání sportovních soutěží, pořádání soutěží [vzdělávacích nebo zábavných], pořádání soutěží pro kulturní účely, pořádání soutěží pro zábavní účely.

(730) **Vršanská uhelná a.s.**, Václava Řezáče 315, Most, 43401, CZ

(740) JUDr. Petr Voříšek, Ph.D., LL.M., advokát, JUDr. Petr Voříšek Ph.D., LL.M., Přístavní 321/14, Praha 7, Holešovice, 17000

(210) **O-564398**

(220) 08.06.2020

(320) 08.06.2020

(511) 41, 44, 45

(540)

## **AIKISPOT**

(510) (41) gymnastický výcvik, kaligrafické služby, klubové služby (zábava nebo vzdělávání), pořádání a vedení osobních vzdělávacích fór, pořádání a vedení seminářů, pořádání a vedení workshoppů (školení), pořádání sportovních soutěží, poskytování elektronických publikací online bez možnosti stažení, praktický výcvik (předvádění), pronájem sportovišť, provozování sportovních zařízení, půjčování sportovního vybavení, s výjimkou vozidel, služby klubů zdraví (zdravotní a kondiční cvičení), služby osobního trenéra (kondiční trénink), služby posuzování fyzické zdatnosti pro tréninkové účely, soukromá výuka, sportovní tábory, školení, školení v oblasti sado (školení v oblasti čajového obřadu), tělesná výchova, vedení kurzů kondičního cvičení, výcvik aikido, vydávání knih, vydávání textů, s výjimkou reklamních, výroba filmů, s výjimkou reklamních, výroba rozhlasových a televizních pořadů, výuka, vzdělávací služby, zábava, zkoušení (pedagogická činnost); (44) alternativní medicína, aromaterapie, fyzioterapie, masáže, terapeutické služby, zotavovny; (45) duchovní poradenství, mediace (smírné řešení sporů), pomoc při oblékání kimona, poradenství v oblasti zabezpečení fyzické ochrany, půjčování oděvů.

(730) **Krejčí Filip**, Mahenova 168/7, Praha 5, 15000, CZ

(210) **O-564401**

(220) 08.06.2020

(320) 08.06.2020

(511) 25

(540)



(510) (25) čepice.

(730) **Frulová Dagmar**, Jasanová 1084, Třebíč, 67401, CZ

(210) **O-564413**

(220) 08.06.2020

(320) 08.06.2020

(511) 9, 16, 35, 36, 41, 43

(540) **FOOD AVENUE NOVÝ SMÍCHOV**

(510) (9) přístroje a nástroje vědecké, lodní, geodetické, fotografické, kinematografické, optické, přístroje a nástroje pro vážení, měření, kontrolu (dohled), záchranu a výuku, zařízení a přístroje pro vedení, přepínání, přeměnu, akumulaci, regulaci nebo řízení elektrického proudu, zařízení pro záznam, přenos, reprodukci zvuku nebo obrazu, magnetické datové nosiče, záznamové disky, kompaktní disky, DVD a jiná digitální záznamová média, mechanismy pro zařízení uváděná do chodu vhozením mincí, registrační pokladny, kalkulačky, zařízení na zpracování dat, počítače, počítačové programy (software), hasicí přístroje; (16) papír a lepenka, tiskárenské výrobky, potřeby pro vazbu knih, fotografie, papírnické zboží a kancelářské potřeby (s výjimkou nábytku), lepidla pro kancelářské potřeby nebo pro domácnost, potřeby pro rýsování a kreslení a potřeby pro umělce, malířské štetce, instruktážní a výukové materiály, plastové archy, fólie a sáčky pro balení a obaly, tiskařské typy, štočky; (35) reklama, propagace, řízení obchodní činnosti, obchodní administrativa, kancelářské práce; (36) pojištění, finančníctví, peněžnictví, služby v oblasti nemovitostí; (41) vzdělávání, školení, zábava, sportovní a kulturní činnosti; (43) bary, bary s nabídkou vodní dýmky, bufety, dětské jesle, domovy pro seniory, hotelové služby, informace a poradenství ohledně přípravy jídel, jídelny, kavárny, modelování potravin, motely, penziony, penziony pro zvířata, prázdninové tábory (ubytování), pronájem jednacích místností, pronájem kuchyňských přístrojů, pronájem osvětlovacích zařízení, pronájem přechodného ubytování, pronájem přenosných staveb, pronájem stanů, pronájem zásobníků na pitnou vodu, pronájem židlí, stolů, ubrusů, skleněného nádobí, provozování kempů, restaurace, rezervace přechodného ubytování, rezervace ubytování v hotelech, rezervace ubytování v penzionech, samoobslužné jídelny, samoobslužné restaurace, služby osobního šéfkuchaře, služby recepce pro přechodné ubytování (správa odjezdů a příjezdů), služby ubytovací kanceláře (hotely, penziony), turistické ubytovny, udon a soba restaurace, wašoku restaurace, zajištění stravování, zdobení dortů, zdobení potravin.

(730) **KLEPIERRE CZ s.r.o.**, Plzeňská 233/8, Praha 5, Smíchov, 15000, CZ

(740) Mgr. David Špaček, Jeřabinová 3252/12, Praha 5, Smíchov, 15000

(210) **O-564414**

(220) 08.06.2020

(320) 08.06.2020

(511) 9, 16, 35, 36, 41, 43

(540)



(510) (9) přístroje a nástroje vědecké, lodní, geodetické, fotografické, kinematografické, optické, přístroje a nástroje pro vážení, měření, kontrolu (dohled), záchranu a výuku, zařízení a přístroje pro vedení, přepínání, přeměnu, akumulaci, regulaci nebo řízení elektrického proudu, zařízení pro záznam, přenos, reprodukci zvuku nebo obrazu, magnetické datové nosiče, záznamové disky, kompaktní disky, DVD a jiná digitální záznamová média, mechanismy pro zařízení uváděná do chodu vhozením mincí, registrační pokladny, kalkulačky, zařízení na zpracování dat, počítače, počítačové programy (software), hasicí přístroje; (16) papír a lepenka, tiskárenské výrobky, potřeby pro vazbu knih, fotografie, papírnické zboží a kancelářské potřeby (s výjimkou nábytku), lepidla pro kancelářské potřeby nebo pro domácnost, potřeby pro rýsování a kreslení a potřeby pro umělce, malířské štetce, instruktážní a výukové materiály, plastové archy, fólie a sáčky pro balení a obaly, tiskařské typy, štočky; (35) reklama, propagace, řízení obchodní činnosti, obchodní administrativa, kancelářské práce; (36) pojištění, finančníctví, peněžnictví, služby v oblasti nemovitostí; (41) vzdělávání, školení, zábava, sportovní a kulturní činnosti; (43) bary, bary s

nabídkou vodní dýmky, bufety, dětské jesle, domovy pro seniory, hotelové služby, informace a poradenství ohledně přípravy jídel, jídelny, kavárny, modelování potravin, motely, penziony, penziony pro zvířata, prázdninové tábory (ubytování), pronájem jednacích místností, pronájem kuchyňských přístrojů, pronájem osvětlovacích zařízení, pronájem přechodného ubytování, pronájem přenosných staveb, pronájem stanů, pronájem zásobníků na pitnou vodu, pronájem židlí, stolů, ubrusů, skleněného nádobí, provozování kempů, restaurace, rezervace přechodného ubytování, rezervace ubytování v hotelech, rezervace ubytování v penzionech, samoobslužné jídelny, samoobslužné restaurace, služby osobního šéfkuchaře, služby recepce pro přechodné ubytování (správa odjezdů a příjezdů), služby ubytovací kanceláře (hotely, penziony), turistické ubytovny, udon a soba restaurace, wašoku restaurace, zajištění stravování, zdobení dortů, zdobení potravin.

(730) **KLEPIERRE CZ s.r.o.**, Plzeňská 233/8, Praha 5, Smíchov, 15000, CZ

(740) Mgr. David Špaček, Jeřabinová 3252/12, Praha 5, Smíchov, 15000

(210) **O-564416**

(220) 08.06.2020

(320) 08.06.2020

(511) 9, 16, 35, 36, 41, 43

(540) **FOOD AVENUE RESTAURANTS & TERRACE**

(510) (9) přístroje a nástroje vědecké, lodní, geodetické, fotografické, kinematografické, optické, přístroje a nástroje pro vážení, měření, kontrolu (dohled), záchranu a výuku, zařízení a přístroje pro vedení, přepínání, přeměnu, akumulaci, regulaci nebo řízení elektrického proudu, zařízení pro záznam, přenos, reprodukci zvuku nebo obrazu, magnetické datové nosiče, záznamové disky, kompaktní disky, DVD a jiná digitální záznamová média, mechanismy pro zařízení uváděná do chodu vhozením mincí, registrační pokladny, kalkulačky, zařízení na zpracování dat, počítače, počítačové programy (software), hasicí přístroje; (16) papír a lepenka, tiskárenské výrobky, potřeby pro vazbu knih, fotografie, papírnické zboží a kancelářské potřeby (s výjimkou nábytku), lepidla pro kancelářské potřeby nebo pro domácnost, potřeby pro rýsování a kreslení a potřeby pro umělce, malířské štetce, instruktážní a výukové materiály, plastové archy, fólie a sáčky pro balení a obaly, tiskařské typy, štočky; (35) reklama, propagace, řízení obchodní činnosti, obchodní administrativa, kancelářské práce; (36) pojištění, finančníctví, peněžnictví, služby v oblasti nemovitostí; (41) vzdělávání, školení, zábava, sportovní a kulturní činnosti; (43) bary, bary s nabídkou vodní dýmky, bufety, dětské jesle, domovy pro seniory, hotelové služby, informace a poradenství ohledně přípravy jídel, jídelny, kavárny, modelování potravin, motely, penziony, penziony pro zvířata, prázdninové tábory (ubytování), pronájem jednacích místností, pronájem kuchyňských přístrojů, pronájem osvětlovacích zařízení, pronájem přechodného ubytování, pronájem přenosných staveb, pronájem stanů, pronájem zásobníků na pitnou vodu, pronájem židlí, stolů, ubrusů, skleněného nádobí, provozování kempů, restaurace, rezervace přechodného ubytování, rezervace ubytování v hotelech, rezervace ubytování v penzionech, samoobslužné jídelny, samoobslužné restaurace, služby osobního šéfkuchaře, služby recepce pro přechodné ubytování (správa odjezdů a příjezdů), služby ubytovací kanceláře (hotely, penziony), turistické ubytovny, udon a soba restaurace, wašoku restaurace, zajištění stravování, zdobení dortů, zdobení potravin.

(730) **KLEPIERRE CZ s.r.o.**, Plzeňská 233/8, Praha 5, Smíchov, 15000, CZ

(740) Mgr. David Špaček, Jeřabinová 3252/12, Praha 5, Smíchov, 15000

(210) **O-564417**

(220) 08.06.2020

(320) 08.06.2020

(511) 9, 16, 35, 36, 41, 43

(540)



(510) (9) přístroje a nástroje vědecké, lodní, geodetické, fotografické, kinematografické, optické, přístroje a nástroje pro vážení, měření, kontrolu (dohled), záchranu a výuku, zařízení a přístroje pro vedení, přepínání,

přeměnu, akumulaci, regulaci nebo řízení elektrického proudu, zařízení pro záznam, přenos, reprodukci zvuku nebo obrazu, magnetické datové nosiče, záznamové disky, kompaktní disky, DVD a jiná digitální záznamová média, mechanismy pro zařízení uváděná do chodu vhozením mincí, registrační pokladny, kalkulačky, zařízení na zpracování dat, počítače, počítačové programy (software), hasicí přístroje; (16) papír a lepenka, tiskárenské výrobky, potřeby pro vazbu knih, fotografie, papírnické zboží a kancelářské potřeby (s výjimkou nábytku), lepidla pro kancelářské potřeby nebo pro domácnost, potřeby pro rýsování a kreslení a potřeby pro umělce, malířské štětce, instruktážní a výukové materiály, plastové archy, fólie a sáčky pro balení a obaly, tiskařské typy, štočky; (35) reklama, propagace, řízení obchodní činnosti, obchodní administrativa, kancelářské práce; (36) pojištění, finančnictví, peněžnictví, služby v oblasti nemovitostí; (41) vzdělávání, školení, zábava, sportovní a kulturní činnosti; (43) bary, bary s nabídkou vodní dýmky, bufety, dětské jesle, domovy pro seniory, hotelové služby, informace a poradenství ohledně přípravy jídel, jídelny, kavárny, modelování potravin, motely, penziony, penziony pro zvířata, prázdninové tábory (ubytování), pronájem jednacích místností, pronájem kuchyňských přístrojů, pronájem osvětlovacích zařízení, pronájem přechodného ubytování, pronájem přenosných staveb, pronájem stanů, pronájem zásobníků na pitnou vodu, pronájem židlí, stolů, ubrusů, skleněného nádobí, provozování kempů, restaurace, rezervace přechodného ubytování, rezervace ubytování v hotelech, rezervace ubytování v penzionech, samoobslužné jídelny, samoobslužné restaurace, služby osobního šéfkuchaře, služby recepce pro přechodné ubytování (správa odjezdů a příjezdů), služby ubytovací kanceláře (hotely, penziony), turistické ubytovny, udon a soba restaurace, vašoku restaurace, zajištění stravování, zdobení dortů, zdobení potravin.

(730) **KLEPIERRE CZ s.r.o.**, Plzeňská 233/8, Praha 5, Smíchov, 15000, CZ

(740) Mgr. David Špaček, Jeřabinová 3252/12, Praha 5, Smíchov, 15000

(210) **O-564438**

(220) 09.06.2020

(320) 09.06.2020

(511) 41, 44

(540)

### TESPRIT -zdraví tělem i duší

(510) (41) výchova, vzdělávání; (44) poradenská činnost v oblasti zdravého životního stylu, výživy, diet, stravování, využívání přírodních léčivých zdrojů, farmaceutické poradenství, testy stravy, zdravotního stavu a životního stylu.

(730) **TCM Herbs s.r.o.**, U Černé věže 315/6, České Budějovice, České Budějovice 1, 37001, CZ

(740) PatentCentrum Sedláč & Partners s.r.o., Okružní 2824, České Budějovice, České Budějovice 3, 37001

(210) **O-564456**

(220) 09.06.2020

(320) 09.06.2020

(511) 5, 11

(540)



(510) (5) farmaceutické a veterinářské výrobky, dezinfekční přípravky, dezinfekční prostředky, deodoranty jiné než pro lidskou potřebu nebo pro zvířata, deodoranty pro oděvy a textil, osvěžovače ovzduší, fungicidy, herbicidy; (11) přístroje pro dezinfekci, sanitární zařízení.

(730) **GS - TECH s.r.o.**, Mšenská 3935/20, Jablonec nad Nisou, Mšeno nad Nisou, 46604, CZ

(740) **RETROPATENT s.r.o.**, Dobiášova 1246/29, Liberec, Liberec VI-Rochlice, 46006

(210) **O-564457**

(220) 09.06.2020

(320) 09.06.2020

(511) 5, 11

(540)



(510) (5) farmaceutické a veterinářské výrobky, dezinfekční přípravky, dezinfekční prostředky, deodoranty jiné než pro lidskou potřebu nebo pro zvířata, deodoranty pro oděvy a textil, osvěžovače ovzduší, fungicidy, herbicidy; (11) přístroje pro desinfekci, sanitární zařízení.

(730) **GS - TECH s.r.o.**, Mšenská 3935/20, Jablonec nad Nisou, Mšeno nad Nisou, 46604, CZ

(740) **RETROPATENT s.r.o.**, Dobiášova 1246/29, Liberec, Liberec VI-Rochlice, 46006

(210) **O-564459**

(220) 09.06.2020

(320) 09.06.2020

(511) 16, 35, 39, 41

(540)

### Stříbrný vítr

(510) (16) tištěná periodika z oblasti cestovního ruchu, tiskoviny; (35) reklama v oblasti cestovního ruchu a cestování; (39) služby v oblasti cestovního ruchu, služby týkající se informací a průvodcovství v oblasti cestovního ruchu, poradenská činnost v oblasti cestovního ruchu; (41) poskytování vzdělávacích kurzů v oblasti cestovního ruchu, příprava a organizace vzdělávacích kurzů v oblasti cestovního ruchu.

(730) **Bouda Pavel PhDr.**, Sídlíštní 1335/1a, Praha 6, Suchbátka, 16500, CZ

(210) **O-564465**

(220) 09.06.2020

(320) 09.06.2020

(511) 27, 28, 35

(540)

### Koberce K+K

(510) (27) podlahové krytiny a umělé venkovní povrchy, koberce, předložky, rohožky, mokety (koberce), koberce (textilní), koberce do automobilů, koberce na hrani, podložky pod koberce, koberce do koupelny, rámované koberce na podlahu, ručně vyrobené vlněné koberce, obklady a krytiny pro stěny a stropy; (28) hrací koberce s motivem autodráh (hračky); (35) maloobchodní a velkoobchodní prodejní služby zaměřené na koberce, obchodní informace a rady pro spotřebitele.

(730) **Koberce K + K s.r.o.**, Evropská 329, Příbram, Příbram I, 26101, CZ

(740) **MAURIC JANÁK ZEITHAML s.r.o.** advokátní kancelář, JUDr. Antonín Janák, náměstí T. G. Masaryka 142, Příbram, Příbram I, 26101

(210) **O-564470**

(220) 09.06.2020

(320) 09.06.2020

(511) 5

(540)

### TEYLA

(510) (5) farmaceutické a veterinářské výrobky, hormonální antikoncepce, hygienické výrobky pro léčebné účely, výživové doplňky pro lidi a zvířata.

(730) **HEATON k.s.**, Na Pankráci 332/14, Praha 4, Nusle, 14000, CZ

(740) **JUDr. Martin Janák, advokát, Sedláčkova 212/11, Plzeň 3, Vnitřní Město, 30100**

(210) **O-564473**  
(220) 10.06.2020  
(320) 10.06.2020  
(511) 16, 25, 35, 41  
(540)



(510) (16) papír a lepenka, tištěné materiály, potřeby pro vazbu knih, fotografie, papírnické zboží a kancelářské potřeby s výjimkou nábytku, lepidla jako kancelářské nebo domácí potřeby, potřeby pro umělce a malíře, malířské štětce, instruktážní a výukové materiály, plastové archy, fólie a sáčky pro ovinování a balení, tiskařské typy, štočky; (25) oděvy, obuv, pokrývky hlavy; (35) reklama, řízení obchodní činnosti, obchodní administrativa, kancelářské práce; (41) vzdělávání, školení, zábava, sportovní a kulturní činnosti.  
(730) **Asociace školních sportovních klubů České republiky, z.s.**, José Martího 269/31, Praha 6, Veveřslavín, 16200, CZ  
(740) Mgr. Bc. Zuzana Ságnerová, Jáchymova 63/3, Praha 1, Josefov, 11000

(210) **O-564483**  
(220) 10.06.2020  
(320) 10.06.2020  
(511) 30  
(540)

### Molly Stars

(510) (30) moučník z piškotového těsta a tmavé čokolády, cukrovinky.  
(730) **Morello Food s.r.o.**, Křižatky 63, Králův Dvůr, 26701, CZ  
(740) Mgr. Milan Holeček, Českomoravská 2408/1a, Praha 9, Libeň, 19000

(210) **O-564484**  
(220) 10.06.2020  
(320) 10.06.2020  
(511) 30  
(540)

### Molly Max

(510) (30) moučník z piškotového těsta a tmavé čokolády, cukrovinky.  
(730) **Morello Food s.r.o.**, Křižatky 63, Králův Dvůr, 26701, CZ  
(740) Mgr. Milan Holeček, Českomoravská 2408/1a, Praha 9, Libeň, 19000

(210) **O-564485**  
(220) 10.06.2020  
(320) 10.06.2020  
(511) 30  
(540)

### Molly Moon

(510) (30) moučník z piškotového těsta a tmavé čokolády, cukrovinky.  
(730) **Morello Food s.r.o.**, Křižatky 63, Králův Dvůr, 26701, CZ  
(740) Mgr. Milan Holeček, Českomoravská 2408/1a, Praha 9, Libeň, 19000

(210) **O-564490**  
(220) 10.06.2020  
(320) 10.06.2020  
(511) 40  
(540)



(510) (40) tiskárenské služby, vyvolávání a zpracování fotografií a kinematografických filmů, digitální tisk.  
(591) Barevná  
(730) **Bobčíněckij Michail**, Dvořákova 432, Velké Přílepy, 25264, CZ

(210) **O-564496**  
(220) 10.06.2020  
(320) 10.06.2020  
(511) 1, 4, 37  
(540)

### C 80

(510) (1) chladicí kapaliny, chladicí průmyslové kapaliny pro broušení ocele a litin, chladicí kapaliny pro použití v kovoobráběcím průmyslu, chladicí přípravky, čisticí prostředky k použití v průmyslových a výrobních procesech, odmašťovací činidla (ne k použití v domácnosti), soli pro průmyslové účely, chemické látky, chemické materiály a chemické přípravky a přírodní chemické prvky, chemické látky pro použití při konečné úpravě a zpracování kovů, chemické výrobky pro ošetření kovů za účelem zlepšení odolnosti vůči korozi, lepidla pro průmyslové účely; (4) průmyslové oleje a tuky, mazadla, mazací oleje, kapaliny používané při obrábění (řezání) kovů, chladicí kapaliny pro použití v kovoobráběcích postupech, kapaliny pro zpracování kovů ve formě olejů; (37) údržbářské a opravářské služby pro kovoobrábění, opravy a údržba chladicích přístrojů, zařízení a chladicích soustav, instalace chladicích přístrojů, odstraňování a výměny chladicích kapalin a obráběcích tekutin.  
(730) **CERINDUST s.r.o.**, Havlíčkovo nábřeží 2728/38, Ostrava, Moravská Ostrava, 70200, CZ  
(740) Ing. Pavel Nádvořník s.r.o., Klínová 620/1, Ostrava, Hulváky, 70900

(210) **O-564520**  
(220) 10.06.2020  
(320) 10.06.2020  
(511) 9, 38, 41  
(540)



(510) (9) zařízení a nástroje pro záznam, přenos, reprodukci nebo zpracování zvuku, obrazu nebo dat, média se záznamem a stahovatelná média, počítačový software, včetně softwaru pro použití při stahování, ukládání, vytváření, reprodukci a organizování audia, videa, statických a pohyblivých



obrázků a dat, prázdná digitální nebo analogová záznamová a úložná média, vzdělávací software, elektronické publikace, počítačové hry; (38) broadcasting vysílání, poskytování diskuzních místností na internetu, poskytování online fór, poskytování přístupu do databází, přenos digitálních souborů, přenos podcastů, přenos videa na objednávku, služby rozhlasového a televizního vysílání, satelitní vysílání, audio a video vysílání, vysílání rozhlasových a televizních programů, vysílání sportovních, vzdělávacích a zábavních pořadů, šíření programů na globální počítačové síti, živé přenosy přístupné prostřednictvím domovské stránky na internetu, zasílání, přijímání a přešlání zpráv, streaming dat, televizní vysílání, videokonferenční služby, elektronické poštovní služby, teletextové a interaktivní vysílání, poradenské a informační služby v rámci této třídy; (41) organizování, výroba, uvádění, distribuce, pronájem a publikování televizních programů, filmů, zvukových a video nahrávek, všechny formy vzdělávání osob, služby, jejichž základním cílem je zábava, pobavení, sportovní a kulturní činnosti, služby reportérů, nakladatelství a vydavatelství publikací, zejména společenských, zábavních, vzdělávacích a odborných, a to v tištěné i elektronické podobě, včetně zvukových a zvukově-obrazových zpráv a informací na elektronických, magnetických a optických nosičích všeho druhu, ediční a publikační činnost, vč. nahrávání zvukových a zvukově-obrazových nosičů a pořadů pro rozhlasové a televizní vysílání, publikování multimediálních materiálů on-line, poskytování digitální hudby (bez možnosti stažení) z internetu, informační, poradenské, konzultační služby v rámci této třídy.

(730) **Univerzita Karlova**, Ovocný trh 560/5, Praha 1, Staré Město, 11000, CZ

(210) **O-564524**  
(220) 11.06.2020  
(320) 11.06.2020  
(511) 35, 36, 41  
(540)



(510) (35) propagace v oblasti kulturního a technického bohatství, propagace autoklubu, prezentace a propagace technických památek, reklamní služby v oblasti cestovního ruchu, vyhledávání sponzorů, pořádání prodejních výstav, prodej upomínkových předmětů, prodej publikací i elektronických, prodej tiskovin a tištěných a elektronických vzdělávacích a propagačních materiálů, reklama, marketing, prodej modelů dopravních prostředků, prodej aplikací ke stažení pro použití s mobilními zařízeními, prodej SW, prodej audioknih, prodej audio a video záznamů a databází, prodej dopravních prostředků, lodí, letadel a jejich částí a náhradních dílů, prodej fotografií, plakátů, diplomů a pamětních listů; (36) správa svěřeného majetku, správa majetku, získávání finančních prostředků a finanční sponzorování, charitativní sbírky, sbírky (organizování -), peněžní sbírky pro dobročinné účely, organizování a pořádání charitativních a benefičních akcí za účelem získání finančních prostředků; (41) provozování auto, moto a technického muzea, služby v oblasti shromažďování a uchovávání historických předmětů a dokumentů, katalogizace a vědeckého zpracování a archivace sbírek, předmětů a dokumentů pro muzejní účely, vytváření sbírek pro muzejní účely, poskytování informací o historii auto, moto a jiného průmyslu, poskytování informací o projektech uchovávání kulturních a technických památek, poradenská činnost v oblasti uchovávání kulturních a technických památek, vzdělávací služby, kulturní služby, provozování muzea (předvádění, výstavy), pořádání expozic pro kulturní účely, pořádání výstav pro kulturní a vzdělávací účely, organizování kulturních a sportovních akcí v rámci zájmových kroužků a kroužků pro děti, organizování mimoškolních aktivit, provozování zájmových kroužků a kroužků pro děti, provozování volnočasových aktivit, pořádání seminářů, workshopů a konferencí, organizování vzdělávacích zájezdů s průvodcem, organizace zájezdů po kulturních památkách s průvodcem pro účely

vzdělávání, pořádání zájezdů pro školící účely, pořádání kulturních a společenských a sportovních akcí, vydavatelská činnost.

(730) **MotorGate z.s.**, Nemocniční 340, Tanvald, 46841, CZ  
(740) **RETROPATENT s.r.o.**, Dobiášova 1246/29, Liberec, Liberec VI-Rochlice, 46006

(210) **O-564526**  
(220) 11.06.2020  
(320) 11.06.2020  
(511) 35, 40, 41  
(540)

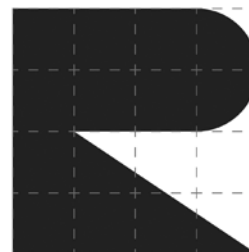

**REBELLION**  
**ATELIER**

(510) (35) maloobchodní prodej oděvů; (40) šití; (41) výuka šití.  
(730) **KARABIK s.r.o.**, Kovářská 720/12, Brno, Komárov, 60200, CZ

(210) **O-564527**  
(220) 11.06.2020  
(320) 11.06.2020  
(511) 35, 40, 41  
(540)

**Rebellion atelier**

(510) (35) maloobchodní prodej oděvů; (40) šití; (41) výuka šití.  
(730) **KARABIK s.r.o.**, Kovářská 720/12, Brno, Komárov, 60200, CZ

(210) **O-564533**  
(220) 11.06.2020  
(320) 11.06.2020  
(511) 29, 30, 35, 43  
(540)



(510) (29) mléčné koktejly, dezerty z mléčných výrobků, mléčné nápoje obsahující ovoce, mléčné nápoje s kakaem; (30) vafle, moučníky, zákusky, dorty a sušenky, brownie (čokoládové pečivo), čerstvé plněné pečivo, čokoládové dorty, cupcakes, dorty (cukrářské výrobky), koláče, moučníky, muffiny, palačinky (crepes), pekárenské výrobky, cukrovinky, čokoláda a zákusky, sladkosti (bonbóny), sladké tyčinky a žvýkačky, bonbony, čokoládové tyčinky, cukrovinky, gumové bonbóny, karamel, lízátko, mentolky, popcorn, led, zmrzlina, mražené jogurty a sorbety, mléčná zmrzlina, mražené cukrovinky, ovocné zmrzlina, káva, čaj, kakao a jejich náhražky, čokoláda, frappé (ledový nápoj), espresso, kakao, káva, kávové

nápoje, ledový čaj, burritos, čerstvá pizza, hamburgery v chlebové zemi, kufecí sendviče, anglické muffiny, cereálie k přípravě teplé snídaně; (35) maloobchodní prodej čokolády, maloobchodní prodej cukrářských výrobků, maloobchodní prodej kávy, maloobchodní prodej zmrzliny, maloobchodní služby v oblasti cukrovinek, velkoobchodní prodej čokolády, velkoobchodní prodej cukrářských výrobků, velkoobchodní prodej kávy; (43) poskytování jídla a nápojů, bufety, dekorace potravin, bary, kavárna, podávání jídel a nápojů, služby dodávání nápojů, služby v oblasti přípravy jídel, služby zmrzlinových barů.

(591) Barevná

(730) **Mary'Lu**, Vladislava Vaculky 995, Uherské Hradiště, Mařatice, 68605, CZ

(740) Mgr. PETR ŽIŽKA, advokátní kancelář, Mgr. Petr Žížka, Sedláčkova 209/16, Plzeň, Vnitřní Město, 30100

(210) **O-564534**

(220) 11.06.2020

(320) 11.06.2020

(511) 14, 25, 42

(540)

### MISE EN SCENE

(510) (14) řetízky (šperky), dámské šperky, náhrdelníky [šperky], prsteny (šperky), bižuterie; (25) baret, čelenky (oděvy), čepice, čepice s bambulí, čepice s kšiltem, dětské pokrývky hlavy, klobouky, klobouky proti slunci, šátky, šály na hlavu, pokrývky hlavy, baletní sukně, bermudy, bikiny, blejzry, body [oděvy], bolerka, bombery, bundy, chino kalhoty, dámské kabáty, dámské kalhotky, dámské košile, dámské oděvy, dámské plavky, dámské šaty, dámské spodní prádlo, dětské kalhoty, dětské oblečení, domácí župany, džínové bundy, džínové oděvy, džíny, hedvábné šátky, kabáty, kalhoty, kalhoty na jógu, košile, kostýmy, legíny, letní šaty, mikiny, minisukně, negligé, nepromokavé pláště, noční košile a pyžama, oděvy pro sport, oděvy pro dívky, overaly, pánské spodní prádlo, pásky, plavky, plesové šaty, plisované sukně, podprsenky, punčocháče, roláky, saka, boty, dámské sandály, dámské kozačky, dámské boty, dětská obuv, domácí obuv, lodičky (obuv), pánská obuv, pantofle; (42) návrhy oděvů, design a návrh bižuterie a klenotů, módní návrhářství, návrhářské služby.

(730) **Raidlová Justine**, Zdeňka Štěpánka 427/36, Most, 43401, CZ

(740) Mgr. PETR ŽIŽKA, advokátní kancelář, Mgr. Petr Žížka, Sedláčkova 209/16, Plzeň, Vnitřní Město, 30100

(210) **O-564537**

(220) 11.06.2020

(320) 11.06.2020

(511) 21, 35, 40

(540)



(510) (21) sklo v surovém stavu nebo částečně zpracované (polotovary) s výjimkou stavebního skla, nezpracované sklo, opálové sklo, sklenice [nádoby], skleněné výrobky pro domácnost, skleněné nádoby, sochy, figurky, plakety a medaile a umělecké předměty vyrobené z materiálů jako porcelán, terakota nebo sklo, zahrnuté v této třídě, sochy z porcelánu, keramiky, kameniny nebo skla, umělecká díla z porcelánu, keramiky, kameniny nebo skla, skleněné vázy, výrobky z křišťálového skla; (35) reklama, propagace, řízení obchodní činnosti, obchodní administrativní práce, kancelářské práce, zprostředkování prodeje výrobků uvedených výše ve třídě 21, velkoobchodní, maloobchodní a internetový prodej skleněných výrobků pro domácnost, velkoobchodní, maloobchodní a internetový prodej porcelánových výrobků a výrobků uvedených výše ve třídě 21, propagační a reklamní činnost vztahující se k výrobkům uvedeným výše ve třídě 21; (40) fasetování skla, leptání skla, kalení skla, foukání skla, tepelné tvarování

skla, tónování skla, leštění skla, broušení skla, ošetření skla za účelem změny optických vlastností, malování skla, laserové gravírování skla.

(730) **KVĚTNÁ 1794 s.r.o.**, U háje 507/26, Praha 4, Braník, 14700, CZ

(740) artpatent, advokátní kancelář s.r.o., Mgr. Tomáš Bejček advokát, Dukelských hrdinů 976/12, Praha 7, Holešovice, 17000

(210) **O-564538**

(220) 12.06.2020

(320) 12.06.2020

(511) 29, 40

(540)

### Heráček

(510) (29) zpracované ovoce, houby a zelenina, ořechy a luštěniny, zpracované luštěniny; (40) zpracování potravin a nápojů.

(730) **Šméral Petr**, Za černým mostem 1522, Praha 9, Kyje, 19800, CZ

(210) **O-564539**

(220) 11.06.2020

(320) 11.06.2020

(511) 1, 5

(540)

### LabCard

(510) (1) diagnostické přípravky, jiné než pro lékařské a veterinární účely, diagnostické přípravky k vědeckým účelům, biologické přípravky, jiné než pro lékařské a veterinární účely, biologické přípravky k použití v průmyslu, biologické přípravky k vědeckému použití, biologické přípravky pro buněčné kultury (nikoliv pro lékařské a veterinární účely); (5) diagnostické přípravky, diagnostické přípravky pro léčebné účely, diagnostické přípravky pro veterinární účely, biologické přípravky pro léčebné účely, biologické přípravky pro veterinární účely.

(730) **GENERI BIOTECH s.r.o.**, Machkova 587/42, Hradec Králové, Třebeš, 50011, CZ

(210) **O-564540**

(220) 11.06.2020

(320) 11.06.2020

(511) 37, 39

(540)

### AUTOCAJK

(510) (37) opravy nepojízdných vozidel, ošetřování vozidel antikoročním nátěrem, služby pneuservisu, údržba a opravy klimatizačních zařízení, údržba a opravy motorových vozidel, údržba vozidel, vyvažování pneumatik; (39) odtahové služby při poruše vozidla, pronájem vozidel.

(730) **Szebestová Zuzana**, 1117, Rychvald, 73532, CZ

(210) **O-564541**

(220) 12.06.2020

(320) 12.06.2020

(511) 21, 24, 30, 43

(540)



(510) (21) porcelán, výrobky z porcelánu, nádoby z porcelánu, šálky z porcelánu, dekorativní porcelánové nádoby, porcelánové ozdoby na dorty; (24) látky, textilie, potahy a povlaky na nábytek, textilní výrobky a náhradní součásti pro textilní výrobky, kuchyňský textil, nástěnné textilie; (30) káva s čokoládou, káva, čaj, kakao a jejich náhražky, pekárenské výrobky, cukrovinky, čokoláda a zákusky, moučníky, zákusky, dorty a sušenky,

čokoládové nápoje, čokoládové krémy, nápoje ochucené čokoládou, kávové nápoje; (43) služby kaváren, kavárny, čajovny, poskytování jídla a nápojů, gastronomické služby.

(730) **M. G. C. Trade, s. r. o.**, Na Habrové 1014/25, Praha 5, Hlubočepy, 15200, CZ

(740) Advokátní kancelář CINK a partneři, s. r. o., JUDr. Ing. Pavel Cink LL. M., Veleslavínova 363/33, Plzeň, Vnitřní Město, 30100

(210) **O-564542**

(220) 12.06.2020  
(320) 12.06.2020  
(511) 21, 24, 30, 43  
(540)



(510) (21) porcelán, výrobky z porcelánu, nádobí z porcelánu, šálky z porcelánu, dekorativní porcelánové nádobí, porcelánové ozdoby na dorty; (24) látky, textilie, potahy a povlaky na nábytek, textilní výrobky a náhradní součásti pro textilní výrobky, kuchyňský textil, nástěnné textilie; (30) káva s čokoládou, káva, čaj, kakao a jejich náhražky, pekárenské výrobky, cukrovinky, čokoláda a zákusky, moučnický, zákusky, dorty a sušenky, čokoládové nápoje, čokoládové krémy, nápoje ochucené čokoládou, kávové nápoje; (43) služby kaváren, kavárny, čajovny, poskytování jídla a nápojů, gastronomické služby.

(730) **M. G. C. Trade, s. r. o.**, Na Habrové 1014/25, Praha 5, Hlubočepy, 15200, CZ

(740) Advokátní kancelář CINK a partneři, s. r. o., JUDr. Ing. Pavel Cink LL. M., Veleslavínova 363/33, Plzeň, Vnitřní Město, 30100

(210) **O-564547**

(220) 12.06.2020  
(320) 12.06.2020  
(511) 25, 35, 41  
(540)



(510) (25) oděvy, obuv, pokrývky hlavy; (35) reklama, propagace; (41) vzdělávání, školení, zábava, sportovní a kulturní činnosti.

(730) **Elefteriadis Marko**, Za Parkem 876, Dobřichovice, 25229, CZ

(210) **O-564552**

(220) 12.06.2020  
(320) 12.06.2020  
(511) 32, 33, 44  
(540)

### To si vypijeme

(510) (32) nealkoholické víno, ječmenné víno (pivo); (33) víno, nízkoalkoholické víno, červené víno, bílé víno, svažené víno, šumivé víno, jablečné víno, matolinové víno, matolinové víno, hroznové víno, jahodové víno, ovocné víno, nápoje obsahující víno (stříky), ostružinové víno, šumivé ovocné víno, šumivé hroznové víno; (44) vinohradnictví, poradenství v oboru vinohradnictví.

(730) **ETIFLEX, s.r.o.**, Národních hrdinů 388/17, Břeclav, 69002, CZ

(740) Mgr. et Mgr. Jan Parma, advokát, Rašínova 103/2, Brno, Brno-město, 60200

(210) **O-564553**

(220) 12.06.2020  
(320) 12.06.2020  
(511) 25, 40, 42  
(540)

### iyeska shirt

(510) (25) trička s potiskem, trička, ragbyová trička, cyklistická trička, těhotenská trička, fotbalová trička, trička na jógu, trička bez rukávů, trička [s krátkým rukávem], trička s falešným rolákem, dámská krátká přiléhavá trička, sportovní trička odvádějící vlhkost, trička s dlouhým rukávem, sportovní trička s krátkým rukávem; (40) potisk triček, potiskování textilií, zakázkový potisk látek dekorativními vzory, potisk vlny; (42) navrhování log na trička.

(730) **EXNER studio, s.r.o.**, Na Okrouhlíku 1160/26, Hradec Králové, Pražské Předměstí, 50002, CZ

(740) Advokátní kancelář Mgr. Michal Káda, Mgr. Michal Káda, Eliščíno nábřeží 304/17, Hradec Králové, 50003

(210) **O-564554**

(220) 12.06.2020  
(320) 12.06.2020  
(511) 25, 40, 42  
(540)



(510) (25) trička, ragbyová trička, cyklistická trička, těhotenská trička, fotbalová trička, trička na jógu, trička bez rukávů, trička [s krátkým rukávem], trička s falešným rolákem, dámská krátká přiléhavá trička, sportovní trička odvádějící vlhkost, trička s dlouhým rukávem, sportovní trička s krátkým rukávem, trička s potiskem; (40) potisk triček, potisk vlny, potiskování textilií, zakázkový potisk látek dekorativními vzory; (42) navrhování log na trička.

(591) Barevná

(730) **EXNER studio, s.r.o.**, Na Okrouhlíku 1160/26, Hradec Králové, Pražské Předměstí, 50002, CZ

(740) Advokátní kancelář Mgr. Michal Káda, Mgr. Michal Káda, Eliščíno nábřeží 304/17, Hradec Králové, 50003



(210) **O-564555**  
(220) 12.06.2020  
(320) 12.06.2020  
(511) 35, 41, 45  
(540)

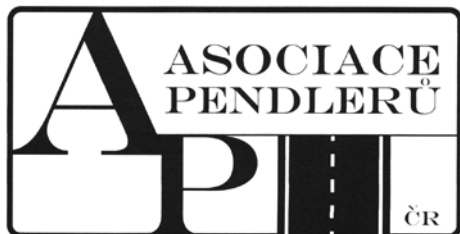

(510) (35) pomoc v obchodní a podnikatelské činnosti, účetní služby, management a administrativní služby, obchodní analýzy, průzkum a informační služby, reklamní, marketingové a propagační služby, odborné obchodní poradenství; (41) publikační činnost, vzdělávací a výuková činnost, organizování a pořádání seminářů, konferencí a školení; (45) právní služby, právní poradenství včetně zprostředkování právního zastoupení před soudy, úřady a orgány statní správy a samosprávy, zejména ve věcech pracovního práva, bezpečnosti a zdraví při práci, odborné poradenství v oblasti pracovně-právní problematiky, odborné poradenství v oblasti bezpečnosti práce a ochrany zdraví při práci.

(730) **Vintrová Zuzana**, Karla Weisse 395, Vimperk, 38501, CZ

(210) **O-564584**  
(220) 15.06.2020  
(320) 15.06.2020  
(511) 35, 36, 45  
(540)

### caissa

(510) (35) analýzy firemního jednání, asistence managementu obchodních firem, poradenství ohledně prodeje firem, firemní vedení záznamů, poradenství v oblasti firemních fúzí, poradenské služby ohledně firemní struktury společností, sjednávání obchodních transakcí pro třetí strany, zajišťování obchodních transakcí a obchodních kontaktů, poradenské služby vztahující se ke komerčním transakcím, sjednávání a uzavírání obchodních transakcí pro třetí strany, poradenství v oblasti prodeje společností, analýzy a oceňování podniků, ekonomické prognózy a analýzy, poradenské služby v oblasti obchodní analýzy, poradenské služby v oblasti fúzí a akvizic; (36) správa firemních fondů, firemní půjčky, poradenství v oblasti firemních financí, konzultační služby vztahující se k firemním financím, služby finančních transakcí, finanční převody a transakce a platební služby, služby týkající se převodu a transakce investičních fondů, oceňování majetku, oceňování pojistných nároků, oceňování základního kapitálu, oceňování finančního majetku, oceňování duševního vlastnictví, oceňování a odhady

(daňové), finanční a realitní oceňování, ekonomické a finanční poradenské služby, finanční poradenství zaměřené na nákup a prodej firem, pronájem nemovitostí a majetku, služby realitní kanceláře pro prodej a pronájem budov, služby pro prodej a pronájem firem, prodej podílových fondů, daňové poradenství, advokátní úschovy; (45) advokátní a právní služby, zakládání obchodních společností (právní služby), právní poradenství v oblasti podnikání a obchodu.

(730) **CAISSA CAPITAL GROUP a.s.**, Klimentská 1216/46, Praha 1, Nové Město, 11000, CZ

(740) **NEOLEGAL** - advokátní a patentová kancelář, JUDr. Petr Novotný, Římská 2135/45, Praha 2, Vinohrady, 12000

(210) **O-564845**  
(220) 24.06.2020  
(320) 24.06.2020  
(511) 12, 35, 39  
(540)

### Cargo-Bajkeři

(510) (12) vozidla, pozemní vozidla a dopravní prostředky; (35) reklama, řízení obchodní činnosti, obchodní administrativa, propagace; (39) doprava, balení a skladování zboží, organizování cest.

(730) **4AVs.eu s.r.o.**, Litoměřická 833/19, Praha 9, Prosek, 19000, CZ

(210) **O-564848**  
(220) 24.06.2020  
(320) 24.06.2020  
(511) 12, 35, 39  
(540)

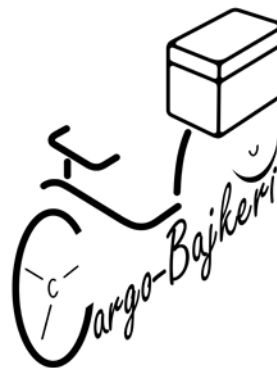

(510) (12) pozemní vozidla a dopravní prostředky; (35) reklama, marketing a propagační služby, řízení obchodní činnosti a obchodní administrativa, propagace; (39) doprava, balení a skladování zboží, organizování cest.

(730) **4AVs.eu s.r.o.**, Litoměřická 833/19, Praha 9, Prosek, 19000, CZ

### Zamítnuté a částečně odmítnuté/zamítnuté přihlášky ochranných známek po zveřejnění

Zjistí-li Úřad v průběhu řízení o námitkách, že přihlašovaná ochranná známka nespĺňuje podmínky pro zápis, přihlášku zamítne. Zjistí-li, že přihlašovaná ochranná známka nespĺňuje podmínky pro zápis jen pro některé výrobky nebo služby, přihlášku odmítne/zamítne v rozsahu výrobků nebo služeb, pro které přihláška nespĺňuje podmínky zápisu. S ohledem na tuto skutečnost, obsahuje tato kapitola údaje o rozhodnutích o zamítnutí přihlášky ochranné známky v celém nebo částečném rozsahu na základě ustanovení § 26 zákona č. 441/2003 Sb.

Údaje o výsledku rozhodnutí (zamítnutí přihlášky, částečné odmítnutí/zamítnutí přihlášky) jsou uvedeny jako datum právní moci rozhodnutí/výsledek rozhodnutí.

(210) **O-544201**

(540)

**Mozart Hotel Prague**

30.06.2020/NABYTÍ P.M. - ČÁSTEČNÉ ZAMÍTNUTÍ PŘIHL. PO ZVEŘ.

(210) **O-555925**

(540)

**Roia**  
E L I X I R S

30.06.2020/NABYTÍ P.M. - ČÁSTEČNÉ ZAMÍTNUTÍ PŘIHL. PO ZVEŘ.

(210) **O-544202**

(540)

**Mozart Hotel**

30.06.2020/NABYTÍ P.M. - ČÁSTEČNÉ ZAMÍTNUTÍ PŘIHL. PO ZVEŘ.

(210) **O-546934**

(540)

**Grácie**

26.06.2020/NABYTÍ P.M. - ZAMÍTNUTÍ PŘIHLÁŠKY PO ZVEŘEJNĚNÍ

(210) **O-557614**

(540)

**Etikbutik**

02.07.2020/NABYTÍ P.M. - ČÁSTEČNÉ ZAMÍTNUTÍ PŘIHL. PO ZVEŘ.

(210) **O-547371**

(540)

**Obchodní dům Máj**

30.06.2020/NABYTÍ P.M. - ČÁSTEČNÉ ZAMÍTNUTÍ PŘIHL. PO ZVEŘ.

(210) **O-557904**

(540)

(210) **O-547372**

(540)

**Máj**

30.06.2020/NABYTÍ P.M. - ČÁSTEČNÉ ZAMÍTNUTÍ PŘIHL. PO ZVEŘ.



(210) **O-549975**

(540)

**libli**

21.04.2020/NABYTÍ P.M. - ZAMÍTNUTÍ PŘIHLÁŠKY PO ZVEŘEJNĚNÍ

30.06.2020/NABYTÍ P.M. - ZAMÍTNUTÍ PŘIHLÁŠKY PO ZVEŘEJNĚNÍ

(210) **O-550598**

(540)



(210) **O-558816**

(540)

**TAXI GP**

26.06.2020/NABYTÍ P.M. - ZAMÍTNUTÍ PŘIHLÁŠKY PO ZVEŘEJNĚNÍ

21.04.2020/NABYTÍ P.M. - ZAMÍTNUTÍ PŘIHLÁŠKY PO ZVEŘEJNĚNÍ

### Zamítnuté námítky týkající se ochranných známek

V průběhu řízení o námítkách může být Úřadem zjištěno, že přihlašovaná ochranná známka, která byla zveřejněna ve Věstníku, nezasahuje do zákonem chráněných starších práv třetích osob, tzv. namítajících, uvedených v ustanovení § 7 zákona č. 441/2003 Sb., a proto Úřad námítky zamítne. Údaje o rozhodnutích o zamítnutí námítek na základě ustanovení § 26 zákona č. 441/2003 Sb. jsou obsaženy v této kapitole.

(210) **O-541619**  
(540)



---

27.06.2020/ NABYTÍ P.M. – ZAMÍTNUTÍ NÁMITEK

(210) **O-546066**  
(540)

**Dekre** smart walls

---

26.06.2020/ NABYTÍ P.M. – ZAMÍTNUTÍ NÁMITEK

(210) **O-553717**  
(540)

MOON  
CLUB

---

30.06.2020/ NABYTÍ P.M. – ZAMÍTNUTÍ NÁMITEK

(210) **O-557590**  
(540)

**MISS**  
ČESKÉ REPUBLIKY

---

26.06.2020/ NABYTÍ P.M. – ZAMÍTNUTÍ NÁMITEK

### Přehled zápisů ochranných známek bez změny ve vztahu ke zveřejněným přihláškám

Kapitola obsahuje údaje o ochranných známkách zapsaných na základě ustanovení § 28 odst. 1 zákona č. 441/2003 Sb., u kterých nedošlo ke změně údajů oproti zveřejněné přihlášce ochranné známky.

Číselný přehled (111)											
380124	380125	380126	380127	380128	380129	380130	380132	380134	380135	380138	380139
380140	380141	380142	380143	380144	380145	380146	380147	380148	380149	380150	380151
380152	380153	380154	380155	380156	380157	380158	380159	380160	380161	380162	380163
380164	380165	380166	380167	380168	380169	380170	380171	380172	380173	380174	380175
380176	380177	380178	380179	380180	380181	380182	380183	380184	380185	380186	380187
380188	380189	380190	380191	380192	380193	380194	380195	380196	380197	380198	380199
380200	380201	380202	380203	380204	380205	380206	380207	380208	380209	380210	380211
380212	380213	380214	380215	380216	380217	380218	380219	380220	380221	380222	380223
380224	380225	380226	380227	380228	380229	380230	380231	380232	380233	380234	380235
380236	380237	380238	380239	380240	380241	380242	380243	380244	380245	380246	380247
380248	380249	380250	380251	380252	380253	380254	380255	380256	380257	380258	380259
380260	380261	380262	380263	380264	380265	380266	380267	380268	380269	380270	380271
380272	380273	380274	380275	380276	380277	380278	380279	380280	380281	380282	380283
380284	380285	380286	380287	380288	380289	380290	380291	380292	380293		

### Zápisy ochranných známek bez změny ve vztahu ke zveřejněným přihláškám

- (111) **380124**  
(220) 27.04.2018  
(320) 27.04.2018  
(442) 25.07.2018  
(151) 01.07.2020  
(730) **TIPSPORT a.s.**, Politických vězňů 156/21, Beroun, Beroun-Centrum, 26601, CZ  
(740) Chytilová & spol., patentová kancelář, s.r.o., Nad spádem 641/20, Praha 4, Podolí, 14700  
(210) O-547622  
(591) Barevná  
(510) (35) inzertní, reklamní, propagační činnost, vydávání reklamních textů, provozování reklamních ploch, reklamních bannerů, reklamních balonů, reklamních klipů, marketing k provozování hazardních her, prodej losů;  
(41) provozování a organizování hazardních her v souladu s obecně závaznými právními předpisy prostřednictvím poboček sázkové kanceláře a dalších smluvně zavázaných prodejních míst a na internetu, hraní o peníze, informace o možnostech rozptýlení, informace o možnostech zábavy, pořádání hazardních her, zábava, pobavení.  
(511) 35, 41  
(540)



- (111) **380126**  
(220) 27.04.2018  
(320) 27.04.2018  
(442) 25.07.2018  
(151) 01.07.2020  
(730) **TIPSPORT a.s.**, Politických vězňů 156/21, Beroun, Beroun-Centrum, 26601, CZ  
(740) Chytilová & spol., patentová kancelář, s.r.o., Nad spádem 641/20, Praha 4, Podolí, 14700  
(210) O-547624  
(591) Barevná  
(510) (35) inzertní, reklamní, propagační činnost, vydávání reklamních textů, provozování reklamních ploch, reklamních bannerů, reklamních balonů, reklamních klipů, marketing k provozování hazardních her, prodej losů;  
(41) provozování a organizování hazardních her v souladu s obecně závaznými právními předpisy prostřednictvím poboček sázkové kanceláře a dalších smluvně zavázaných prodejních míst a na internetu, hraní o peníze, informace o možnostech rozptýlení, informace o možnostech zábavy, pořádání hazardních her, zábava, pobavení.  
(511) 35, 41  
(540)



- (111) **380125**  
(220) 27.04.2018  
(320) 27.04.2018  
(442) 25.07.2018  
(151) 01.07.2020  
(730) **TIPSPORT a.s.**, Politických vězňů 156/21, Beroun, Beroun-Centrum, 26601, CZ  
(740) Chytilová & spol., patentová kancelář, s.r.o., Nad spádem 641/20, Praha 4, Podolí, 14700  
(210) O-547623  
(591) Barevná  
(510) (35) inzertní, reklamní, propagační činnost, vydávání reklamních textů, provozování reklamních ploch, reklamních bannerů, reklamních balonů, reklamních klipů, marketing k provozování hazardních her, prodej losů;  
(41) provozování a organizování hazardních her v souladu s obecně závaznými právními předpisy prostřednictvím poboček sázkové kanceláře a dalších smluvně zavázaných prodejních míst a na internetu, hraní o peníze, informace o možnostech rozptýlení, informace o možnostech zábavy, pořádání hazardních her, zábava, pobavení.  
(511) 35, 41  
(540)



- (111) **380127**  
(220) 27.04.2018  
(320) 27.04.2018  
(442) 25.07.2018  
(151) 01.07.2020  
(730) **TIPSPORT a.s.**, Politických vězňů 156/21, Beroun, Beroun-Centrum, 26601, CZ  
(740) Chytilová & spol., patentová kancelář, s.r.o., Nad spádem 641/20, Praha 4, Podolí, 14700  
(210) O-547625  
(591) Barevná  
(510) (35) inzertní, reklamní, propagační činnost, vydávání reklamních textů, provozování reklamních ploch, reklamních bannerů, reklamních balonů, reklamních klipů, marketing k provozování hazardních her, prodej losů;  
(41) provozování a organizování hazardních her v souladu s obecně závaznými právními předpisy prostřednictvím poboček sázkové kanceláře a dalších smluvně zavázaných prodejních míst a na internetu, hraní o peníze, informace o možnostech rozptýlení, informace o možnostech zábavy, pořádání hazardních her, zábava, pobavení.  
(511) 35, 41

(540)



(540)



- (111) **380128**  
 (220) 27.04.2018  
 (320) 27.04.2018  
 (442) 25.07.2018  
 (151) 01.07.2020  
 (730) **TIPSPORT a.s.**, Politických vězňů 156/21, Beroun, Beroun-Centrum, 26601, CZ  
 (740) Chytilová & spol., patentová kancelář, s.r.o., Nad spádem 641/20, Praha 4, Podolí, 14700  
 (210) O-547626  
 (591) Barevná  
 (510) (35) inzertní, reklamní, propagační činnost, vydávání reklamních textů, provozování reklamních ploch, reklamních bannerů, reklamních balonů, reklamních klipů, marketing k provozování hazardních her, prodej losů; (41) provozování a organizování hazardních her v souladu s obecně závaznými právními předpisy prostřednictvím poboček sázkové kanceláře a dalších smluvně zavázaných prodejních míst a na internetu, hraní o peníze, informace o možnostech rozptýlení, informace o možnostech zábavy, pořádání hazardních her, zábava, pobavení.  
 (511) 35, 41  
 (540)



- (111) **380129**  
 (220) 27.04.2018  
 (320) 27.04.2018  
 (442) 25.07.2018  
 (151) 01.07.2020  
 (730) **TIPSPORT a.s.**, Politických vězňů 156/21, Beroun, Beroun-Centrum, 26601, CZ  
 (740) Chytilová & spol., patentová kancelář, s.r.o., Nad spádem 641/20, Praha 4, Podolí, 14700  
 (210) O-547627  
 (591) Barevná  
 (510) (35) inzertní, reklamní, propagační činnost, vydávání reklamních textů, provozování reklamních ploch, reklamních bannerů, reklamních balonů, reklamních klipů, marketing k provozování hazardních her, prodej losů; (41) provozování a organizování hazardních her v souladu s obecně závaznými právními předpisy prostřednictvím poboček sázkové kanceláře a dalších smluvně zavázaných prodejních míst a na internetu, hraní o peníze, informace o možnostech rozptýlení, informace o možnostech zábavy, pořádání hazardních her, zábava, pobavení.  
 (511) 35, 41

- (111) **380130**  
 (220) 23.05.2018  
 (320) 23.05.2018  
 (442) 07.11.2018  
 (151) 01.07.2020  
 (730) **Kováčiková Eva**, Přemyslovců 124/3, Znojmo, 66902, CZ  
 (740) Chytilová & spol., patentová kancelář, s.r.o., Nad spádem 641/20, Praha 4, Podolí, 14700  
 (210) O-548137  
 (510) (25) oděvy, pokrývky hlavy; (28) hry, hračky a výrobky určené ke hraní, zařízení na videohry, cvičební a sportovní potřeby, vánoční ozdoby; (35) reklama, propagace, řízení obchodní činnosti, obchodní administrativa, kancelářské práce, inzerce, kopírovací služby, zprostředkování nákupu a prodeje výrobků uvedených výše ve třídách 25 a 28, poskytování on-line platformy pro objednávání výrobků uvedených výše ve třídách 25 a 28, na kterých jsou umístěna obrazová data či videodata objednavatele (e-shop); (38) poskytování přístupu k on-line platformám pro nahrávání, stahování a zpracování obrázků, obrazových dat a videí, jakožto i pro tvorbu a pro zpracování fotografických alb a videoalb (telekomunikační služby), poskytování přístupu k on-line platformám pro objednávání výrobků, na kterých jsou nanesena obrazová data a videa objednavatele (telekomunikační služby); (41) fotografické služby, služby propagační fotografie, služby ateliérové fotografie; (42) grafické a kreslířské práce, návrhářská a designérská činnost, návrhy osvětlení, dekorace interiérů a exteriérů budov.  
 (511) 25, 28, 35, 38, 41, 42  
 (540)

**pupino**  
pro děti

- (111) **380132**  
 (220) 24.06.2019  
 (320) 24.06.2019  
 (442) 31.07.2019  
 (151) 01.07.2020  
 (730) **Köder s.r.o.**, U Prioru 1059/1, Praha 6, 16100, CZ  
 (740) Chytilová & spol., patentová kancelář, s.r.o., Nad spádem 641/20, Praha 4, Podolí, 14700  
 (210) O-556760  
 (510) (1) čisticí prostředky pro výrobu a průmysl; (3) čisticí prostředky - nikoli pro použití v domácnosti; (35) obchodní a reklamní služby, s výjimkou služeb spojených s čisticími prostředky určenými pro domácnosti.  
 (511) 1, 3, 35  
 (540)

**KLINOL**

- (111) **380134**  
 (220) 16.07.2019  
 (320) 16.07.2019  
 (442) 25.03.2020  
 (151) 01.07.2020

(730) **MB - S V I N G s.r.o.**, V mokřinách 283/8, Praha 4, Hodkovičky, 14700, CZ

(740) BOHEMIA PATENT, Ing. Jana Vanděliková, Petřská 1136/12, Praha 1, Nové Město, 11000

(210) O-557204

(510) (8) jídelní přístroje, vidličky, nože, nožičky s vidličkou, nože na zeleninu, nože na otvírání ústřic, lžice, lžičky, řeznické a kuchyňské nože, ocílky, sekáčky, sekáčky na led, sekáčky na zeleninu, sekáčky na maso (ruční nástroje), nůžky kadeřnické, nůžky krejčovské, nůžky na papír, nůžky na potraviny, brousky nožů, rádlá, krájecí kolečka, otvíráky univerzální a konzerv neelektrické, multifunkční otvíráky, otvíráky s nožikem, kráječe vajec, kráječe na hranolky, kráječe na zeleninu, kráječe pizzy (neelektrické), kráječe sýrů (neelektrické), ozdobné kráječe neelektrické, škrabky (ruční nástroje), škrabky na zeleninu, odpeckovače neelektrické, porcovače neelektrické, pinzety, kleště, kleště s vidličkou, kleště na cukr, na moučnický, na salát a na špagety, kleště na led, ozdobné kráječe a vykrajovače na těsto, ořezávátka fólií; (16) balicí papír, kartón a výrobky z kartónu zařazené do třídy 16, lepenka a výrobky z lepenky zařazené do třídy 16, obaly (papírové výrobky), papír voskovaný, papírenské výrobky, papírové archy, papírové ubrousky, pytlíky jako obaly (z papíru nebo umělých hmot); (21) nerez kuchyňské nářadí a nádoby, grily neelektrické, nářadí na gril, jehlice, špejle (kovové) na pečení a grilování, mixéry s výjimkou elektrických pro použití v domácnosti, šlehače kuchyňské s výjimkou elektrických, termosky, termosky na jídlo, konvice z nerezavějící oceli, tlakové hrnce, kávovary neelektrické, konvice na čaj, konvice na kávu, schránky na čaj, sklenice na pití, šálky s výjimkou šálků z drahých kovů, kuchyňské potřeby jako nádoby, hrnce, kastrolы, skleněné poklice, pokličky, konvičky, pánve, pánve se speciálními povlaky, formy na pečení, pekáče, plechy na pečení, zapékačí misky, jídelní servisy, servírovací soupravy, talíře, výrobky pro stolování z nerezavějící oceli, tácy, podtácky, podnosy kromě papírových a určených k prostírání, podnosy na použití v domácnosti, podnosy ozdobné na stůl, jídlonosiče, misky, hluboké misky, misky, hluboké misky, misky na mycí houby, misky na ovoce, misky na uchovávání másla, misky na zeleninu, misky polévkové, misky salátové, podšálky a jejich soupravy, nádoby pro mikrovlnné trouby, nádoby pro mrazicí a chladič boxy, chladič návleky na láhve pro domácnost, kuchyňské nářadí a ostatní pomůcky do kuchyně jako otvíráky lahví, otvíráky na korkové a korunkové uzávěry, formičky, tvořítka na led, skřípce, mašlovačky, šlehačí metly, naběračky kuchyňské, stěrky, vařečky, paličky, pěnovačky, cedníky, košíky na cezení, vyvařovací košíky, sítky, nálevky, násypky, skládací rošty, napařovací vějíře, napařovací podložky, struhadla, válečky a tvořítka na těsto, vykrajovátko na těsto, zdobíčky, servírovací lopatky, nádoby na přípravu zmrzliny a ledových nápojů, kuchyňské nádoby skleněné, nádoby na cukr, nádoby na smetanu, dózy, dávkovací dózy jako potřeby v domácnosti s výjimkou nádob na odměřování, kuchyňské zásobníky, schránky na chléb a pečivo, solníčky, pepřenky, cukřenky, máselníčky, poklopy na máslo (víčka na máselníčky), poklopy na sýr, kořenky a jejich soupravy, ruční mlýnky pro domácnost, ruční mlýnky na koření, ruční mlýnky na kávu, párátko, stojánky na párátko, špejle, stojánky na ubrousky, bloky na nože, obracečky, šťouchadla brambor, loupáče na jablka, lisy na česnek (kuchyňské potřeby), lisy na citron, dávkovače plastové, věšáky kuchyňského nářadí, krájecí desky plastové, dřevěné, skleněné, konvičky s pístem i bez pístu ze skla, kovu, plastu a jejich kombinací, hmičky, vyluhovací sítky, nálevky tekutin, kroužky na hrdla lahví, visačky na hrdla lahví kromě papírových, vakuové uzávěry a vakuové pumpy, kuchyňské pumpy na kečup, šejkry, míchátko, sítko se spirálou, plastové podnosy a podložky pod horké nádoby, drobné náčiní pro domácnost jako klipsy, svorky nebo poutka, prachovky, utěrky na čištění, hadry na čištění, hadry na utírání prachu, houby na použití v domácnosti, čistící potřeby, rukavice pro domácnost, kartáče, kartáče na čištění nádrží a nádob, kartáče na umývání nádobí, kartáčky na umývání nádobí, kuchyňské desky, podložky na mýdlo kovové, podložky kromě papírových určené k prostírání, podložky na krájení pro použití v kuchyni, baňky, lahve (skleněné nádoby), čajníky, čajová vajíčka (sítko), čajové soupravy, držáky na ubrousky, džbánky, džbány, espresa (kávovary) neelektrické, filtry kávové neelektrické, hůlky, tyčinky jídelní (kuchyňské náčiní), chladič, mrazicí láhve, kalíšky na vajíčka, domácí a kuchyňské potřeby a nádoby z kameniny, stolní karafy na olej, karafy, stolní lahve, kávové soupravy, kbelíky na led, keramika na použití v domácnosti, koše na odpady, koše na použití v domácnosti, koše piknikové (včetně nádobí), košíky na chléb (pro použití v domácnosti), kroužky na ubrousky, křišťálové sklo (výrobky z-), strojky na výrobu nudlí, porcelán, prkénka na krájení chleba, překapávače kávy, neelektrické, rendlíky na smažení, skleněné zátky, slánky, stojánky na odkládání nožů, trychtýře, tyčinky na míchání koktejlů, odšťavňovače neelektrické, louskáčky ořechů; (24) bavlněné látky, textilie, damašek (tkanina), koupelnové textilie (s výjimkou

oblečení), lůžkoviny, prostěradla, povlečení, textilní ručníky, stolní ubrousky látkové, stolní ubrusy (ne z papíru), ubrousky textilní pod talíře.

(511) 8, 16, 21, 24

(540)

**SVING**

(111) **380135**

(220) 16.07.2019

(320) 16.07.2019

(442) 25.03.2020

(151) 01.07.2020

(730) **MB - S V I N G s.r.o.**, V mokřinách 283/8, Praha 4, Hodkovičky, 14700, CZ

(740) BOHEMIA PATENT, Ing. Jana Vanděliková, Petřská 1136/12, Praha 1, Nové Město, 11000

(210) O-557205

(510) (8) jídelní přístroje, vidličky, nože, nožičky s vidličkou, nože na zeleninu, nože na otvírání ústřic, lžice, lžičky, řeznické a kuchyňské nože, ocílky, sekáčky, sekáčky na led, sekáčky na zeleninu, sekáčky na maso (ruční nástroje), nůžky kadeřnické, nůžky krejčovské, nůžky na papír, nůžky na potraviny, brousky nožů, rádlá, krájecí kolečka, otvíráky univerzální a konzerv neelektrické, multifunkční otvíráky, otvíráky s nožikem, kráječe vajec, kráječe na hranolky, kráječe na zeleninu, kráječe pizzy (neelektrické), kráječe sýrů (neelektrické), ozdobné kráječe neelektrické, škrabky (ruční nástroje), škrabky na zeleninu, odpeckovače neelektrické, porcovače neelektrické, pinzety, kleště, kleště s vidličkou, kleště na cukr, na moučnický, na salát a na špagety, kleště na led, ozdobné kráječe a vykrajovače na těsto, ořezávátka fólií; (16) balicí papír, kartón a výrobky z kartónu zařazené do třídy 16, lepenka a výrobky z lepenky zařazené do třídy 16, obaly (papírové výrobky), papír voskovaný, papírenské výrobky, papírové archy, papírové ubrousky, pytlíky jako obaly (z papíru nebo umělých hmot); (21) nerez kuchyňské nářadí a nádoby, grily neelektrické, nářadí na gril, jehlice, špejle (kovové) na pečení a grilování, mixéry s výjimkou elektrických pro použití v domácnosti, šlehače kuchyňské s výjimkou elektrických, termosky, termosky na jídlo, konvice z nerezavějící oceli, tlakové hrnce, kávovary neelektrické, konvice na čaj, konvice na kávu, schránky na čaj, sklenice na pití, šálky s výjimkou šálků z drahých kovů, kuchyňské potřeby jako nádoby, hrnce, kastrolы, skleněné poklice, pokličky, konvičky, pánve, pánve se speciálními povlaky, formy na pečení, pekáče, plechy na pečení, zapékačí misky, jídelní servisy, servírovací soupravy, talíře, výrobky pro stolování z nerezavějící oceli, tácy, podtácky, podnosy kromě papírových a určených k prostírání, podnosy na použití v domácnosti, podnosy ozdobné na stůl, jídlonosiče, misky, hluboké misky, misky, hluboké misky, misky na mycí houby, misky na ovoce, misky na uchovávání másla, misky na zeleninu, misky polévkové, misky salátové, podšálky a jejich soupravy, nádoby pro mikrovlnné trouby, nádoby pro mrazicí a chladič boxy, chladič návleky na láhve pro domácnost, kuchyňské nářadí a ostatní pomůcky do kuchyně jako otvíráky lahví, otvíráky na korkové a korunkové uzávěry, formičky, tvořítka na led, skřípce, mašlovačky, šlehačí metly, naběračky kuchyňské, stěrky, vařečky, paličky, pěnovačky, cedníky, košíky na cezení, vyvařovací košíky, sítky, nálevky, násypky, skládací rošty, napařovací vějíře, napařovací podložky, struhadla, válečky a tvořítka na těsto, vykrajovátko na těsto, zdobíčky, servírovací lopatky, nádoby na přípravu zmrzliny a ledových nápojů, kuchyňské nádoby skleněné, nádoby na cukr, nádoby na smetanu, dózy, dávkovací dózy jako potřeby v domácnosti s výjimkou nádob na odměřování, kuchyňské zásobníky, schránky na chléb a pečivo, solníčky, pepřenky, cukřenky, máselníčky, poklopy na máslo (víčka na máselníčky), poklopy na sýr, kořenky a jejich soupravy, ruční mlýnky pro domácnost, ruční mlýnky na koření, ruční mlýnky na kávu, párátko, stojánky na párátko, špejle, stojánky na ubrousky, bloky na nože, obracečky, šťouchadla brambor, loupáče na jablka, lisy na česnek (kuchyňské potřeby), lisy na citron, dávkovače plastové, věšáky kuchyňského nářadí, krájecí desky plastové, dřevěné, skleněné, konvičky s pístem i bez pístu ze skla, kovu, plastu a jejich kombinací, hmičky, vyluhovací sítky, nálevky tekutin, kroužky na hrdla lahví, visačky na hrdla lahví kromě papírových, vakuové uzávěry a vakuové pumpy, kuchyňské pumpy na kečup, šejkry, míchátko, sítko se spirálou, plastové podnosy a podložky pod horké nádoby, drobné náčiní pro domácnost jako klipsy, svorky nebo poutka, prachovky, utěrky na čištění, hadry na čištění, hadry na utírání prachu, houby na použití v domácnosti, čistící potřeby, rukavice pro domácnost, kartáče, kartáče na čištění nádrží a nádob, kartáče na umývání nádobí, kartáčky na umývání nádobí, kuchyňské desky, podložky na mýdlo kovové, podložky kromě papírových určené k prostírání, podložky na krájení pro použití v kuchyni, baňky, lahve (skleněné nádoby), čajníky, čajová vajíčka (sítko), čajové

soupravy, držáky na ubrousky, džbánky, džbány, espresa (kávovary) neelektrické, filtry kávové neelektrické, hůlky, tyčinky jídelní (kuchyňské náčiní), chladicí, mrazicí láhve, kalíšky na vejčeka, domácí a kuchyňské potřeby a nádoby z kameniny, stolní karafy na olej, karafy, stolní lahve, kávové soupravy, kbelíky na led, keramika na použití v domácnosti, koše na odpadky, koše na použití v domácnosti, koše piknikové (včetně nádobí), košíky na chléb (pro použití v domácnosti), kroužky na ubrousky, křišťálové sklo (výrobky z-), strojky na výrobu nudlí, porcelán, prkénka na krájení chleba, překapávače kávy, neelektrické, rendlíky na smažení, skleněné zátky, slánky, stojánky na odkládání nožů, trychtýře, tyčinky na míchání koktejlů, odšťavňovače neelektrické, louskáčky ořechů; (24) bavlněné látky, textilie, damašek (tkanina), koupelnové textilie (s výjimkou oblečení), lůžkoviny, prostěradla, povlečení, textilní ručníky, stolní ubrousky látkové, stolní ubrusy (ne z papíru), ubrousky textilní pod talíře.

(511) 8, 16, 21, 24  
(540)



(111) **380138**  
(220) 20.08.2019  
(320) 20.08.2019  
(442) 25.03.2020  
(151) 01.07.2020  
(730) **Nositel odkazu Jáchymovské peklo, z. s.**, Klivarova 353/9, Praha 4, Háje, 14900, CZ  
(210) O-557908  
(510) (35) reklama, propagace, řízení obchodní činnosti, obchodní administrativa, kancelářské práce; (41) vzdělávání, školní zábava, sportovní a kulturní činnost; (45) právní služby, bezpečnostní služby pro fyzickou ochranu majetku a osob.

(511) 35, 41, 45  
(540)

**Jáchymovské peklo**

(111) **380139**  
(220) 16.09.2019  
(320) 16.09.2019  
(442) 25.03.2020  
(151) 01.07.2020  
(730) **MONETA Money Bank, a.s.**, Vyskočilova 1442/1b, Praha 4, Michle, 14000, CZ  
(740) **RETROPATENT s.r.o.**, Dobiášova 1246/29, Liberec, Liberec VI-Rochlice, 46006  
(210) O-558496  
(510) (35) zprostředkování obchodních informací; (36) peněžnictví, bankovníctví, elektronické bankovníctví, hypoteční bankovníctví, internetové bankovníctví, automatizované bankovníctví, zprostředkování hypoték, zprostředkování pojištění, refinancování hypoték, hodnocení úvěru, půjčky a úvěry, hypoteční úvěry a finanční služby, oceňování nemovitostí, odhad nemovitostí a jejich oceňování.

(511) 35, 36  
(540)

**Refinanso**

(111) **380140**  
(220) 07.10.2019  
(320) 07.10.2019  
(442) 25.03.2020  
(151) 01.07.2020  
(730) **Food Event s.r.o.**, Kaprova 42/14, Praha 1, Staré Město, 25230, CZ  
(210) O-558950  
(510) (35) služby reklamních a propagačních kanceláří, marketing, propagace a reklama potravinářského zboží a gastronomických služeb, organizace spotřebitelských soutěží reklamního charakteru zaměřených zejména na podporu prodeje, vyhlášení výsledků soutěží reklamního charakteru zaměřených zejména na podporu prodeje, organizace spotřebitelských soutěží - v rámci této třídy, spotřebitelská anketa, propagace výherce

soutěže či ankety, reklamní, inzertní a propagační činnost, marketing, poskytování informací komerčního nebo reklamního charakteru, multimediálních informací komerčního charakteru, on-line inzerce, pronájem informačních míst v rámci třídy, činnost reklamní agentury, činnost ekonomických a/nebo organizačních poradců, zprostředkování v obchodních vztazích, automatizované zpracování dat, pomoc při provozování obchodů a obchodních činností průmyslového nebo obchodního podniku, služby, které zahrnují záznam, přepis, vypracování, kompilaci, přenášení nebo systematickosti písemných či datových či elektronických sdělení a záznamů, jakož i využívání nebo kompilaci matematických a statistických údajů, organizační zabezpečování televizního vysílání, shromažďování zboží ve prospěch ostatních (s výjimkou přepravy tohoto zboží) tak, aby si zákazníci mohli toto zboží pohodlně prohlédnout a nakoupit (prostřednictvím maloobchodu, velkoobchodu, objednávkových katalogů nebo elektronických médií), výstavní činnost komerční, organizace a pořádání veletrhů a festivalů pro komerční účely a služby spojené s organizací a pořádáním komerčních veletrhů a festivalů a komerčních výstav; (38) televizní vysílání, rozhlasové vysílání, digitální vysílání, televizní vysílání programů, televizní vysílání zábavných, vzdělávacích, výchovných, soutěžních, diskusních a informačních pořadů, telematika, šíření, výměna nebo získávání zpráv a informací, šíření elektronických časopisů, informací, elektronických periodik, knih v elektronické podobě, audio nebo audiovizuálních děl prostřednictvím informační nebo datové nebo elektronické nebo komunikační nebo telekomunikační nebo počítačové sítě, zejm. Internetu, pomocí satelitů aj., služby na Internetu související s televizním vysíláním, pronájem komunikačních míst; (41) nakladatelství a vydavatelství, ediční činnost, publikační činnost, nahrávání nosičů zvukových nebo obrazově zvukových, půjčování nahraných zvukových a zvukově obrazových záznamů, tvorba a šíření audiovizuálních děl, televizní produkce, filmová produkce, televizní výroba programů, tvorba programů, tvorba a výroba televizních a audiovizuálních programů, agenturní činnost v oblasti kultury, zprostředkování v oblasti kultury, výchovy, zábavy a sportu, výchovná, vzdělávací, soutěžní a zábavní činnost, zábavní nebo kulturní nebo vzdělávací představení, organizace společenských a kulturních akcí, organizace, provozování a provádění her a soutěží i veřejných, čtenářská anketa, divácká anketa, vyhlášení soutěží a vyhlášení jejich výsledků, výstavní činnost v oblasti kultury nebo zábavy nebo výchovy nebo vzdělávání, organizace turistických, ekologických, zábavních a kulturních akcí a slavností, pořádání táborů pro děti a mládež, organizace a vyhlášení soutěží a anket a jejich výsledků a prezentace těchto výsledků z oblastí gastronomie; (43) hodnocení služeb souvisejících s gastronomií, ochutnávky související s anketou a soutěží, anketa na hodnocení restaurací, hodnocení restauračních a gastronomických služeb, služby zajišťující stravování a nápoje, bankety, rauty, gala večere, cateringové služby, služby spojené s organizováním a provozováním veletrhu nebo festivalu v oblasti stravování a potravin, organizace a provozování veletrhu nebo festivalu v oblasti stravování a potravin, ubytovací služby, zajišťování, zprostředkovávání a rezervace ubytování a stravování, poradenské služby v turistickém ruchu (v oblasti stravování a ubytování), zajišťování noclehů, cestovní kancelář - ubytování.

(511) 35, 38, 41, 43  
(540)

**FOOD HEAVEN ALL STAR FOOD FESTIVAL**

(111) **380141**  
(220) 08.10.2019  
(320) 08.10.2019  
(442) 25.03.2020  
(151) 01.07.2020  
(730) **Sheeba, s.r.o.**, Vrančovičova 28, Bratislava, SK  
(740) **Rott, Růžička & Guttman a spol.**, Vyskočilova 1566, Praha 4, Michle, 14000  
(210) O-558976  
(510) (5) potravní doplňky pro zvířata; (29) jedlé oleje a tuky, maso, mléčné výrobky a jejich náhražky, oleje a tuky, polévky a vývary, masové výtažky, ptačí vejce a vaječné výrobky, ryby, mořské plody a měkkýši, neživí, upravený hmyz a larvy, zpracované ovoce, houby a zelenina (včetně ořechů a luštěnin), střívkva na uzeniny, přírodní a umělá; (31) krmiva a potravina pro zvířata, podestýlky a stelivo pro zvířata, zemědělské a vodní plodiny, zahradnické a lesní produkty; (35) maloobchod a velkoobchod s výrobky uvedenými ve tř. 5, 29 a 31.

(511) 5, 29, 31, 35



(540) **LABANATO**

- (111) **380142**  
(220) 22.10.2019  
(320) 22.10.2019  
(442) 04.12.2019  
(151) 01.07.2020  
(730) **Centrum dopravního výzkumu, v.v.i.**, Líšeňská 2657/33a, Brno, Líšeň, 63600, CZ  
(740) Kania, Sedlák, Smola, s.r.o., Mendlovo náměstí 907/1a, Brno, Staré Brno, 60300  
(210) O-559326  
(510) (35) propagační činnost, reklama, organizování propagačních akcí, pomoc při řízení obchodní činnosti, obchodní administrativa, kancelářské práce; (36) pojišťovnictví, služby finanční, služby peněžní, služby nemovitostní; (41) výchova, školení a vzdělávání, zábava, sportovní a kulturní aktivity, organizování soutěží, vydavatelské služby, zejména vydávání odborných publikací; (42) vědecké a technologické služby a související výzkum a projektování, analytické a výzkumné služby v průmyslu, navrhování a vývoj počítačového hardwaru a softwaru.  
(511) 35, 36, 41, 42  
(540)



- (111) **380143**  
(220) 30.10.2019  
(320) 30.10.2019  
(442) 25.03.2020  
(151) 01.07.2020  
(730) **Stejná Hana Ing.**, Pod nemocnicí 592/19, Brno, Bohunice, 62500, CZ  
(740) SimpleLaw s.r.o., Mgr. Ing. Michal Hanych LLM, advokát, Renneská třída 393/12, Brno, Štýřice, 63900  
(210) O-559496  
(510) (16) bloky, časopisy, gummy na mazání, kalendáře, knihy, lepicí pásky, psací potřeby, pouzdra na psací potřeby, zápisníky, tištěné příručky, samolepky, soupravy na kreslení, tištěné publikace, učební pomůcky s výjimkou přístrojů, záložky do knih; (18) batohy, peněženky, deštníky, kabelky, klíčenky, tašky, pouzdra na klíče, visačky na zavazadla s výjimkou papírových; (21) dózy, boxy a nádoby pro použití v domácnosti a kuchyni, hrnky, kosmetické pomůcky, lahve na pití, nádoby, svačinové boxy, sklenice, toaletní potřeby, vybavené toaletní taštičky; (24) textilní ručníky; (25) oděvy; (27) podložky na cvičení; (35) franšízing se zaměřením na služby ve třídě 41; (41) poskytování informací o vzdělávání v oblasti jógy a zdravého životního stylu, poskytování informací o rekreaci, koučink, online vydávání elektronických knih a časopisů v oblasti jógy a zdravého životního stylu, pořádání a vedení vzdělávacích workshopů, školení a konferencí v oblasti jógy a zdravého životního stylu, tělesná výchova, zábava, služby klubů zdraví v oblasti jógy (zdravotní a kondiční cvičení), služby osobního trenéra v oblasti jógy, vedení kurzů jógy, vzdělávání zaměřené na tělesné a duševní zdraví (zejména v oblasti jógy a zdravého životního stylu), pronájem sportovišť, provozování rekreačních zařízení, provozování sportovních zařízení, trenérská činnost, předávání know-how v oblasti výuky jógy, pořádání sportovních táborů, poskytování videí online zaměřených na oblast jógy a zdravého životního stylu bez možnosti stažení.  
(511) 16, 18, 21, 24, 25, 27, 35, 41  
(540) **HIPPO YOGA**

- (111) **380144**  
(220) 14.12.2019  
(320) 14.12.2019  
(442) 25.03.2020  
(151) 01.07.2020  
(730) **ECOMINERAL s.r.o.**, Teplárenská 601/7, Praha 10, Malešice, 10800, CZ  
(210) O-559751  
(591) Barevná

- (510) (35) reklama, propagace, řízení obchodní činnosti, obchodní administrativa, kancelářské práce, administrativní zpracování objednávek, administrativní služby aktualizace a údržba dat v počítačových databázích, aktualizace reklamních materiálů, analýza nákladů a cen, cílené zaslání reklamních materiálů, cílený marketing, fakturace, fotokopírování, grafická úprava pro reklamní účely, indexace webových stránek pro obchodní nebo reklamní účely, kopírování dokumentů, marketing, návrh reklamních materiálů, obchodní informace (poskytování-), obchodní informace a rady pro spotřebitele ve výběru produktů a služeb (poskytování-), obchodní průzkum, výroba reklamních filmů, plánování schůzek, podpora prodeje jiných osob, pomoc při řízení obchodní činnosti, poptávky, poradenství v oblasti řízení lidských zdrojů, prezentace výrobků v komunikačních médiích pro účely maloobchodu, profesionální obchodní poradenství, propagace, předvádění zboží, psaní reklamních textů, reklama, sestavování katalogů informací pro obchodní či reklamní účely; (37) stavebnictví, opravy a instalační služby ve stavebnictví, stavební dozor; (39) doprava, balení a skladování zboží, organizování cest, provoz skladů; (41) vzdělávání, školení, zábava, sportovní a kulturní činnosti, pořádání vedení školení, workshopů, praktický výcvik; (42) vědecké a technické služby a související výzkum a projektování, průmyslová analýza a výzkum, navrhování a vývoj počítačového hardwaru a softwaru, grafický design propagačních materiálů.  
(511) 35, 37, 39, 41, 42  
(540)



- (111) **380145**  
(220) 14.12.2019  
(320) 14.12.2019  
(442) 25.03.2020  
(151) 01.07.2020  
(730) **ECOMINERAL s.r.o.**, Teplárenská 601/7, Praha 10, Malešice, 10800, CZ  
(210) O-559752  
(591) Barevná  
(510) (35) reklama, propagace, řízení obchodní činnosti, obchodní administrativa, kancelářské práce, administrativní zpracování objednávek, administrativní služby aktualizace a údržba dat v počítačových databázích, aktualizace reklamních materiálů, analýza nákladů a cen, cílené zaslání reklamních materiálů, cílený marketing, fakturace, fotokopírování, grafická úprava pro reklamní účely, indexace webových stránek pro obchodní nebo reklamní účely, kopírování dokumentů, marketing, návrh reklamních materiálů, obchodní informace (poskytování-), obchodní informace a rady pro spotřebitele ve výběru produktů a služeb (poskytování-), obchodní průzkum, výroba reklamních filmů, plánování schůzek, podpora prodeje jiných osob, pomoc při řízení obchodní činnosti, poptávky, poradenství v oblasti řízení lidských zdrojů, prezentace výrobků v komunikačních médiích pro účely maloobchodu, profesionální obchodní poradenství, propagace, předvádění zboží, psaní reklamních textů, reklama, sestavování katalogů informací pro obchodní či reklamní účely; (37) stavebnictví, opravy a instalační služby ve stavebnictví, stavební dozor; (39) doprava, balení a skladování zboží, organizování cest, provoz skladů; (41) vzdělávání, školení, zábava, sportovní a kulturní činnosti, pořádání vedení školení, workshopů, praktický výcvik; (42) vědecké a technické služby a související výzkum a projektování, průmyslová analýza a výzkum, navrhování a vývoj počítačového hardwaru a softwaru, grafický design propagačních materiálů.  
(511) 35, 37, 39, 41, 42  
(540)



- (111) **380146**  
(220) 12.11.2019  
(320) 12.11.2019  
(442) 25.03.2020  
(151) 01.07.2020  
(730) **Protect Parts, s.r.o.**, Bavorská 2/2780, Praha 5, 15500, CZ  
(210) O-559758

(510) (6) obecné kovy a jejich slitiny, kovové stavební materiály, kovové stavební materiály přenosné, kovové materiály pro železnice, kovové kabely a dráty neelektrické, kovové potřeby zámečnické a klempířské, kovové trubky, kovové výrobky, které nejsou uvedeny v jiných třídách, a to kovové rudy, kovové nosníky, plechy, výpalky, tyčová ocel, plech a pásy kovové, tyče kovové, úhelníky kovové, kovové polotovary a komponenty.

- (511) 6  
(540)



- (111) **380147**  
(220) 14.11.2019  
(320) 14.11.2019  
(442) 25.03.2020  
(151) 01.07.2020  
(730) **Hůlová Olga**, Strašnická 869/14, Praha 10, 10200, CZ  
(210) O-559834

(510) (39) organizování dopravy, zprostředkování dopravy, zprostředkování cest a dovolených (doprava); (41) pořádání školení, psaní textů; (45) duchovní poradenství, výklad karet, sestavování horoskopů.

- (511) 39, 41, 45

(540) **Poradna pro život OLGA SELLENE**

- (111) **380148**  
(220) 15.11.2019  
(320) 15.11.2019  
(442) 25.03.2020  
(151) 01.07.2020  
(730) **Vašíček Jakub**, Sokolovská 1133/1, Ostrava, Poruba, 70800, CZ  
(740) A. Holas & partner Patentová a známková kancelář, Ing. Mgr. Hana Holasová, Křížová 105/4, Brno, 60300  
(210) O-559864

(510) (28) hrací karty, hrací žetony; (33) alkoholické nápoje (kromě pív), vína včetně odrůdových révových vín, archivních vín, vín šumivých, perlivých a sektů, vína pro trávení (bez léčebných přísad), vinné nápoje a vinné stříšky, vína stolní, odrůdová a známková, a to přírodní, ovocná a bylinná, lihoviny a likéry, destiláty vinné, ovocné, bylinné a zeleninové včetně macerátů a výluhů, destiláty ušlechtilé a řezané, alkoholické aperitivy a koktejly, koncentráty k přípravě alkoholických nápojů a esence do lihovin, alkoholické výtažky z ovoce, alkoholové extrakty a esence; (40) zpracování lihu, lisování a zpracování vinných hroznů, ovoce, bylin a zeleniny, včetně koncentrátů a přísad do alkoholických nápojů; (41) provozování kasin (hazard), provozování heren.

- (511) 28, 33, 40, 41

(540)

**POKER  
WINES**



- (111) **380149**  
(220) 17.11.2019  
(320) 17.11.2019  
(442) 25.03.2020  
(151) 01.07.2020  
(730) **Grand Casino LI AG**, Selemad 10, Gamprin-Bendern, LI  
(210) O-559881  
(591) Barevná

(510) (28) zábavní přístroje k použití v hernách; (35) inzertní a reklamní činnost; (41) pronájem kasino her, pořádání soutěží (vzdělání nebo zábava), zábava, pobavení, služby v oblasti vzdělávání, zábavy a sportu; (43) stravování a podávání nápojů, dočasné ubytování.

- (511) 28, 35, 41, 43

(540)

**GRAND  
CASINO  
LIECHTENSTEIN**

- (111) **380150**  
(220) 19.11.2019  
(320) 19.11.2019  
(442) 25.03.2020  
(151) 01.07.2020  
(730) **Almeco, s.r.o.**, Škvorecká 1803, Úvaly, 25082, CZ  
(740) Ing. Michal Jupa, patentový zástupce, Na Baních 1385, Praha 5 - Zbraslav, 15600  
(210) O-559943

(510) (29) maso, ryby, drůbež a zvěřina, masové výtažky, ovoce a zelenina konzervované, sušené, kandované, konzervované, dušené a zavařené, želé, džemy, vejce, mléko a mléčné výrobky, oleje a tuhy jedlé; (30) káva, čaj, kakao, cukr, rýže, tapioka, ságo, kávové náhražky, čokoláda, mouka a přípravky z obilnin, těsta, chléb, pečivo, cukrovinky, zákusky, dorty, zmrzlina, sušené a gelové směsi na výrobu zmrzlin a ledových tříští, med, sirup melasový, droždí, prášky do těsta, sůl, hořčice, ocet, nálevy k ochucení, koření, příchutě (aroma), přísady do pečiva cukrovinek a ostatních potravin v rámci této třídy; (35) zprostředkovatelská a obstaratelská činnost v oblasti obchodu, maloobchod - velkoobchod, export - import, internetový obchod (provozování e-shopu) - vše s výrobky výše uvedenými ve třídě 29 a 30, poradenství v obchodní činnosti, reklama, propagace a inzerce všemi druhy médií, marketing.

- (511) 29, 30, 35

(540)



- (111) **380151**  
(220) 19.11.2019  
(320) 19.11.2019  
(442) 25.03.2020  
(151) 01.07.2020  
(730) **Almece, s.r.o.**, Škvorecká 1803, Úvaly, 25082, CZ  
(740) Ing. Michal Jupa, patentový zástupce, Na Baních 1385, Praha 5 - Zbraslav, 15600  
(210) O-559944  
(591) Barevná  
(510) (29) maso, ryby, drůbež a zvěřina, masové výtažky, ovoce a zelenina konzervované, sušené, kandované, konzervované, dušené a zavařené, želé, džemy, vejce, mléko a mléčné výrobky, oleje a tuky jedlé; (30) káva, čaj, kakao, cukr, rýže, tapioka, ságo, kávové náhražky, čokoláda, mouka a přípravky z obilnin, těsta, chléb, pečivo, cukrovinky, zákusky, dorty, zmrzlina, sušené a gelové směsi na výrobu zmrzlin a ledových tříští, med, sirup melasový, droždí, prášky do těsta, sůl, hořčice, ocet, nálevy k ochucení, koření, příchutě (aroma), přísady do pečiva cukrovinek a ostatních potravin v rámci této třídy; (35) zprostředkovatelská a obstaravatelská činnost v oblasti obchodu, maloobchod - velkoobchod, export - import, internetový obchod (provozování e-shopu) - vše s výrobky výše uvedenými ve třídě 29 a 30, poradenství v obchodní činnosti, reklama, propagace a inzerce všemi druhy médií, marketing.  
(511) 29, 30, 35  
(540)

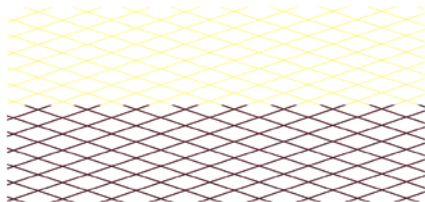

- (111) **380152**  
(220) 19.11.2019  
(320) 19.11.2019  
(442) 25.03.2020  
(151) 01.07.2020  
(730) **Swisshotel & Swissdent s.r.o.**, U železné lávky 567/12, Praha 1, Malá Strana, 11800, CZ  
(740) RETROPATENT s.r.o., Dobiášova 1246/29, Liberec, Liberec VI-Rochlice, 46006  
(210) O-559953  
(510) (29) maso, drůbež, ryby, zvěřina a výrobky z nich, uzenářské výrobky všeho druhu, masové, zeleninové nebo ovocné směsi na výrobu potravin, masové výtažky, polévky, bujóny a vývary, vejce, mléko, sýry a výrobky z nich, jedlé oleje a tuky, luštěniny a zelenina konzervovaná, sušená, zavařená, zmrazená či jinak potravinářsky upravená a výrobky z ní, ovoce konzervované, sušené, zavařené, zmrazené či jinak potravinářsky upravené a výrobky z něj, zpracované ořechy, mandle a jiné suché plody a výrobky z nich (v rámci této třídy); (30) koření, stimulanty pro zlepšení chuti potravin, konzervační přípravky v rámci této třídy, nálevy, dresinky, marinády a omáčky k ochucení, majonézy a hořčice všeho druhu, potravinářské škroby a soli, potravinářské příchutě (aroma) v rámci této třídy, mouka, těsto, droždí a výrobky z nich, slané i sladké pečivo všeho druhu, plněné sendviče

a bagety všeho druhu, obilniny pro osobní konzumaci, kukuřice pražené, krupice, sójová mouka, rýže, cukr, kakao, med, káva, čokoláda, čaj a výrobky z nich, sypané směsi na přípravu pekárenských výrobků; (40) řeznictví a uzenářství, zpracování potravinářských produktů, zejména masa a masných výrobků, tuků, mléka, vajec, zeleniny, ovoce a pečiva.

(511) 29, 30, 40

(540)

## Barbanátek

- (111) **380153**  
(220) 21.11.2019  
(320) 21.11.2019  
(442) 25.03.2020  
(151) 01.07.2020  
(730) **SKIING s.r.o.**, Mozartova 3347/48, Prostějov, 79601, CZ  
(740) Šafář & Partners, s.r.o., advokátní kancelář, JUDr. Pavel Šafář, advokát, Lazarská 1718/3, Praha 1, 11000  
(210) O-559985  
(591) Barevná  
(510) (35) propagační činnost, reklama, pomoc při řízení obchodní činnosti, obchodní administrativa, kancelářské práce; (41) výchova, vzdělání, zábava, sportovní a kulturní aktivity; (43) služby zajišťující stravování a nápoje, dočasné ubytování.  
(511) 35, 41, 43  
(540)



- (111) **380154**  
(220) 24.11.2019  
(320) 24.11.2019  
(442) 25.03.2020  
(151) 01.07.2020  
(730) **TOR Cheb, spol. s r.o.**, Žirovice 101, Františkovy Lázně, 350 02, CZ  
(210) O-560060  
(591) Barevná  
(510) (17) výrobky a materiály pro tepelnou izolaci, těsnění, těsnicí materiál a materiál na výplně, nekovové těsnicí profily, izolační stavební materiály, podkladový izolační profil pod okna, dveře a portálové systémy; (19) stavební materiály z plastů, nekovové stavební materiály pro vyrovnávání.  
(511) 17, 19  
(540)



- (111) **380155**  
(220) 27.11.2019  
(320) 27.11.2019  
(442) 25.03.2020  
(151) 01.07.2020  
(730) **NOVY s.r.o.**, Přeloučská 226, Pardubice, Staré Čívce, 53006, CZ  
(740) BOHEMIA PATENT, Ing. Jana Vandělíková, Petrská 1136/12, Praha 1, Nové Město, 11000  
(210) O-560158  
(510) (5) dietní a nutriční přípravky k léčebným účelům a léčiva, výrobky z léčivých rostlin k léčebným účelům zařazené ve tř. 5, medicínální sirupy, výtažky z léčivých bylin a kombinované přípravky vitamínů, minerálů, stopových prvků a bylinných výtažků, sušené bylinné směsi, oleje, masti a extrakty s léčivým účinkem, léčivé bylinné sirupy, léčivé čaje, dietní, výživné, bezcholesterolové a bezlepkové výrobky k léčebným účelům,

dietetické potraviny k léčebným účelům, potravní doplňky obsahující výtažky s přísadkou vitamínů a minerálních vláken, klíčky z obilí, ze semen a z luštěnin, přípravky ze sladu - vše pro léčebné účely (potravinové doplňky stravy); (30) mouky všech druhů a výrobky z obilovin (kroupy, krupky, jáhly, proso, bulgur, kuskus, těstoviny), pekařské výrobky (chléb, běžné slané pečivo, sladké koláče, záviny, bábovky), müsli a směsi müsli, moučné směsi, těsta, výrobky racionální výživy na bázi obilovin, zejména obilninové výrobky neobsahující cholesterol, přírodní cukry, výrobky obsahující obiloviny, sójová vláknina, extrudované obiloviny, cereálie, med a výrobky z medu zařazené ve tř. 30, čaje všeho druhu (s výjimkou čajů pro léčebné účely, včetně jejich směsí, zejména čaje sypané, porcované, sáčkové a lisované, bylinné čaje (neléčivé), instantní čajové nápoje a čajové extrakty, čajové extrakty z ovoce, bylin, kořenů, kůr (s výjimkou éterických látek a olejů), a to přírodní i aromatizované, včetně s přísadkou vitamínů a minerálních vláken a ochucovacích přípravků (s výjimkou extraktů a přípravků pro léčebné účely), čajové esence přírodní i ochucené, koření a ochucovací potravinářské přípravky; (32) ovocné nápoje, minerální vody, šumivé a jiné nealkoholické nápoje všeho druhu, zeleninové šťávy (nápoje), piva všeho druhu, nealkoholické nápoje obohacené vitamíny nebo minerály, iontové a energetické nápoje nealkoholické, proteinové nealkoholické nápoje, dietní nápoje k neléčebným účelům želatinové nápoje, mícháné nealkoholické nápoje.

(511) 5, 30, 32

(540)

### Medokaše

(111) **380156**

(220) 28.11.2019

(320) 28.11.2019

(442) 25.03.2020

(151) 01.07.2020

(730) **NOVY s.r.o.**, Přeloučská 226, Pardubice, Staré Čivice, 53006, CZ

(740) **BOHEMIA PATENT, Ing. Jana Vanděliková, Petrská 1136/12, Praha 1, Nové Město, 11000**

(210) O-560185

(510) (3) výrobky z léčivých rostlin pro kosmetické účely, kosmetické oleje, masti a extrakty; (5) výrobky z léčivých rostlin k léčebným účelům zařazené ve tř. 5, sušené bylinné směsi, oleje, masti a extrakty s léčivým účinkem, léčivé bylinné sirupy, léčivé čaje, dietní a nutriční přípravky k léčebným účelům a léčiva, medicínální sirupy, výtažky z léčivých bylin a kombinované přípravky vitamínů, minerálů, stopových prvků a bylinných výtažků, léčivé bylinné sirupy, léčivé čaje, dietní, výživné, bezcholesterolové a bezlepkové výrobky k léčebným účelům, dietetické potraviny k léčebným účelům, potravní doplňky obsahující výtažky s přísadkou vitamínů a minerálních vláken, klíčky z obilí, ze semen a z luštěnin, přípravky ze sladu - vše pro léčebné účely (potravinové doplňky stravy); (30) čaje všeho druhu (s výjimkou čajů pro léčebné účely), včetně jejich směsí, zejména čaje sypané, porcované, sáčkové a lisované, instantní čajové nápoje a čajové extrakty, čajové extrakty z ovoce, bylin, kořenů, kůr (s výjimkou éterických látek a olejů), a to přírodní i aromatizované, včetně s přísadkou vitamínů a minerálních vláken a ochucovacích přípravků (s výjimkou extraktů a přípravků pro léčebné účely), čajové esence přírodní i ochucené, koření a ochucovací potravinářské přípravky.

(511) 3, 5, 30

(540)

### Vlaštovičnickovky

(111) **380157**

(220) 29.11.2019

(320) 29.11.2019

(442) 25.03.2020

(151) 01.07.2020

(730) **AROS-osiva s.r.o.**, Trousilova 1066/1, Praha 8, Kobylisy, 18200, CZ

(740) **Rott, Růžička & Guttman a spol., Vyskočilova 1566, Praha 4, Michle, 14000**

(210) O-560202

(510) (1) hnojiva, hnojiva pro půdu, hnojiva rostlinného nebo živočišného původu, hnojiva - stimulanty růstu rostlin, substráty, zemina pro pěstování, chemické přípravky pro zkvalitnění půdy, půda - humus, přípravky pro hnojení, rašelina (hnojivo), mořidla na ochranu semen, vzácné zeminy, chemické výrobky určené pro zemědělství, zahradnictví a lesnictví; (5) pesticidy, chemické přípravky pro pesticidní účely, přípravky pro sterilizaci půdy, fungicidy, herbicidy; (31) krmiva, krmné směsi, doplňkové látky a premixy pro zvířata, osivo, semena rostlin, rostliny a přírodní květiny,

travní směsi, travní osiva, travní semena, zemědělské, zahradnické a lesní produkty nezahrnuté v jiných třídách; (35) velkoobchodní a maloobchodní služby v oblasti hnojiv pro půdu, zemin, půdy, chemických přípravků pro zkvalitnění půdy, přípravků pro hnojení, mořidel, vzácných zemin, pesticidů, přípravků pro sterilizaci půdy, osiv, semen rostlin, rostlin, přírodních květin a krmiv, reklamní činnost, marketing, mediální zastoupení firem, kopírování dokumentů, zprostředkovatelská činnost v oblasti obchodu s výrobky uvedenými výše ve třídách 1, 5 a 31 a službami uvedenými ve třídě 35 a 44, aranžování výkladních skříní; (44) zahradnické služby, zahrádkářství, zakládání a údržba trávníků, rostlinné školky, poradenství v oblasti zahradnictví a pěstitelství.

(511) 1, 5, 31, 35, 44

(540)



(111) **380158**

(220) 02.12.2019

(320) 02.12.2019

(442) 25.03.2020

(151) 01.07.2020

(730) **PriCall s.r.o.**, Klimentská 1216/46, Praha 1, Nové Město, 11000, CZ

(210) O-560242

(510) (38) telekomunikační služby, přenos zpráv a obrázků pomocí počítačů, přenos elektronické pošty, poskytování telekomunikačních kanálů pro teleshopping, poskytování diskusních místností na internetu, poskytování přístupu do databází, Online přenos blahopřání, poskytování uživatelského přístupu ke globální počítačové síti, přenos digitálních souborů, přenos zpráv a obrazových informací pomocí počítače, videokonferenční služby, poskytování online fór, poskytování internetových diskusních fór, elektronická pošta, služby elektronických nástěnek (telekomunikační služby); (42) služby v oblasti informačních technologií, platforma jako služba (PaaS), poradenství v oblasti počítačového softwaru, tvorba a správa webových stránek; (45) seznamovací služby, internetové seznamovací služby, zprostředkování seznámení, manželské a předmanželské poradny, zprostředkovatelství (mediace).

(511) 38, 42, 45

(540)

LOVIGATOR

(111) **380159**

(220) 03.12.2019

(320) 03.12.2019

(442) 25.03.2020

(151) 01.07.2020

(730) **SANACE CZ s.r.o.**, Dvorská 1163/2, Rudná, 25219, CZ

(210) O-560267

(510) (1) veškeré chemické látky, směsi a sloučeniny pro průmysl v rámci této třídy, veškeré chemické látky, směsi a sloučeniny, jejichž aplikace do stávajících i nových stavebních konstrukcí má hydrofobní účinky, veškeré chemické látky, směsi a sloučeniny k provzdušnění zdiva a betonu, konzervační přípravky na zdivo a beton v rámci této třídy, chemická pojiva do betonu, chemické vodovzdorné přípravky na cement (s výjimkou barev), konzervační přípravky pro cement (s výjimkou barev a olejů), čisticí chemické preparáty pro komíny, chemické přísady do fungicidů, chemikálie pro čišťení radiátorů, ochranné přípravky pro zdivo a beton (s výjimkou nátěrů a olejů), ochranné přípravky pro dlaždice (s výjimkou barev a olejů), impregnační přípravky proti vlhkosti zdiva v rámci této třídy (s výjimkou barev); (2) barvy, nátěry, laky; (6) kovové stavební materiály, kovové stavební materiály přenosné, kovové kabely a dráty neelektrické, kovové potřeby zámečnické a klempířské, kovové trubky včetně lešenářských, kovové výrobky pro stavebnictví, které nejsou uvedeny v jiných třídách;

(17) izolační omítky, izolace proti vlhkosti staveb (materiály), izolační materiály a nátěry v rámci této třídy, minerální vlna (izolace) pro stavebnictví, tkaniny ze skelných vláken na izolaci, izolační materiály na skelném podkladě, utěšovací tmely včetně silikonových, izolační materiály pro stavebnictví v rámci této třídy; (19) stavební materiály nekovové, malty a maltové směsi, cement a cementové směsi, asfalt a výrobky na bázi asfaltu pro stavebnictví v rámci této třídy, stavební dřevo, trámy, latě, prkna, palubky, okna, dveře a zárubně nekovové, materiály na podlahy nekovové, žlaby okapní nekovové, cihly a prvky stavebních konstrukcí nekovové, stavební keramika, nekovové krytiny spadající do této třídy, dlažba a obkladačky keramické, dlažba betonová venkovní, omítky, nekovové ochranné stříšky nad vchodem (stavby), nátěrové hmoty pro stavebnictví; (35) maloobchodní služby týkající se výrobků ve třídách 1, 2, 6, 17, 19 a služeb ve třídě 37 tohoto seznamu, merchandising, marketing; (37) služby v oblasti stavebnictví, a to výstavba, opravy, rekonstrukce a odstraňování staveb, zednické služby, pokrývačské služby, tesařské a truhlářské služby, výstavba a montáže komínů, instalace vzduchotechniky, klempířství a instalatérství, montáže lešení, vrtání studní, výstavba vedlejších staveb včetně jejich oprav a odstraňování, výstavba přístřešků a pergol, stavební dozor, pronájem stavebních strojů a zařízení.

(511) 1, 2, 6, 17, 19, 35, 37  
(540)

**SANACE CZ**  
s. r. o.

(111) **380160**  
(220) 04.12.2019  
(320) 04.12.2019  
(442) 25.03.2020  
(151) 01.07.2020  
(730) **Molnár Ladislav**, Bylanská 339/30, Praha 10, Strašnice, 10000, CZ  
(210) O-560305  
(591) Barevná  
(510) (17) těsnicí materiál pro domovní plynovody; (37) montáž těsnicího materiálu pro domovní plynovody.  
(511) 17, 37  
(540)



(111) **380161**  
(220) 04.12.2019  
(320) 04.12.2019  
(442) 25.03.2020  
(151) 01.07.2020  
(730) **HL Assets s.r.o.**, Prátelestvi 172/42, Praha 10, Uhřetěves, 10400, CZ  
(210) O-560316  
(510) (29) náhražky potravin, jmenovitě, náhražky masa na bázi rostlin, náhražky ryb na bázi rostlin, náhražky kuřete na bázi rostlin, konzervované, mražené, sušené a vařené ovoce, zelenina, zpracované ořechy, semena, mořské řasy a řasy, potravinářské výrobky vyrobené z ovoce, zeleniny, ořechů, semen, mořských řas nebo řas, náhražky vajec, náhražky mléka, proteinové mléko a mléčné proteinové výrobky, jedlé oleje a tuky, náhražky do pokrmů a to, hamburgery na rostlinné bázi, masové náhražky, náhražky ryb, náhražky mléčných výrobků a to, nemléčné máslo, nemléčný margarín, nemléčný sýr, nemléčný tvaroh, nemléčný smetanový sýr, nemléčná smetana, nemléčný jogurt, náhražka mléka, náhražka směsi mléka a smetany, nemléčné podmáslí, nemléčný a nealkoholický vaječný nápoj, nemléčná šlehačka, nemléčné dipy s výjimkou omáček a jiných omáček,

nemléčný mletý sýr, potravinové výrobky z náhražek masa, náhražek ryb, náhražek mořských plodů nebo náhražek mléčných výrobků, pochutiny na bázi luštěnin, ořechů, sóji, ovoce, zeleniny, brambor a jedlých mořských řas.

(511) 29  
(540)

**Mana Burger**

(111) **380162**  
(220) 06.12.2019  
(320) 06.12.2019  
(442) 25.03.2020  
(151) 01.07.2020  
(730) **KABEL TRADE PRAHA s.r.o.**, Dobronická 1257, Praha 4, Kunratice, 14800, CZ  
(740) PatentCentrum Sedlák & Partners s.r.o., Okružní 2824, České Budějovice, České Budějovice 3, 37001  
(210) O-560353  
(591) Barevná  
(510) (9) přístroje, nástroje a kabely pro oblast elektřiny, přístroje a zařízení pro akumulaci ukládání elektrické energie, ampérmetry, antény jako komunikační zařízení, signální kabely pro zařízení informačních technologií, pro audiovizuální zařízení a pro telekomunikace, vodiče pro komunikace, přístroje a zařízení pro řízení elektrického proudu, optické zvětšovače, optická vlákna, elektrické kolektory, elektrotechnické a elektronické součástky, elektrické obvody a deskové obvody, měřicí, detekční a monitorovací přístroje, indikátory a ovladače, přístroje pro navigaci, čidla a detektory, zásuvky, zástrčky a ostatní elektrické spojky, pojistky, jističe, galvanické články, galvanické baterie, cívky indukční, tlumivky, svorky, lasery, signalizační přístroje, zařízení a příslušenství na zpracování dat (elektrická a mechanická), fotovoltaická zařízení pro výrobu elektřiny, audio přístroje a radiopřijímače, rozvaděče (elektrotechnika), elektrické transformátory, voltmetry, vysílače (telekomunikace), vysílače elektronických signálů, zesilovače; (11) jaderná zařízení, elektrická chladicí zařízení, elektrické světelné zdroje, osvětlovací přístroje a zařízení, zařízení na úpravu vzduchu, topné, ventilační a klimatizační systémy; (17) lepicí pásky pro technické účely, jiné než pro kancelářské potřeby a jiné než pro lékařské účely či pro domácnost, těsnicí materiály na spoje, voděodolná těsnění, výlisky z plastů pro elektrotechniku; (37) instalace, údržba a servis a elektrospotřebičů a chladicích zařízení, instalace, montáž, údržba a opravy telekomunikačních přístrojů, instalace technických sítí na staveništích, elektroinstalační služby; (39) balení a skladování zboží, doprava zboží; (42) kalibrace (měření), poradenství a služby v oblasti informačních technologií, poradenství a služby v oblasti telekomunikačních technologií, vývoj energetických sestav, inženýrské služby v oblasti energetických technologií, energetický audit.  
(511) 9, 11, 17, 37, 39, 42  
(540)

**KTPLine**

(111) **380163**  
(220) 06.12.2019  
(320) 06.12.2019  
(442) 25.03.2020  
(151) 01.07.2020  
(730) **KMB STAVEBNÍ SERVIS s.r.o.**, Nádražní 25, Uherské Hradiště, 68601, CZ  
(740) PatentCentrum Sedlák & Partners s.r.o., Okružní 2824, České Budějovice, České Budějovice 3, 37001  
(210) O-560356  
(591) Barevná  
(510) (7) mobilní jeřáby, vakuové zvedáky (přisavky) na sklo, mycí zařízení pro vozidla, vysokotlaké mycí stroje, manipulační zařízení; (35) reklamní, marketingové a propagační služby, maloobchod s výše uvedenými výrobky ve tř. 7 a 28, sjednocení a prezentace zboží, aby si zákazníci mohli toto zboží pohodlně prohlédnout a koupit, reklama on-line v počítačové síti, prezentace zboží na výstavách a veletrzích pro obchodní účely; (37) servis strojů, pronájem zařízení pro výškové práce, pronájem mobilních jeřábů,



pronájem vakuových zvedáků na sklo, pronájem mycích zařízení pro vozidla; (39) nákladní přeprava zboží a strojů. (540)

(511) 7, 35, 37, 39  
(540)



(111) **380164**  
(220) 10.12.2019  
(320) 10.12.2019  
(442) 25.03.2020  
(151) 01.07.2020  
(730) **Barbořík Jan**, Hybešova 2447/53a, Blansko, 67801, CZ  
(210) O-560412  
(510) (18) pracovní brašny kožené, výrobky z kůže a náhražek, surové kůže a kožešiny, a to kufry, sedlářské výrobky, kabelky, příruční kabely, cestovní tašky, školní tašky, sportovní pytle (zavazadla), neceséry cestovní prázdné (kožená galanterie), nákupní tašky, plážové tašky, ruksaky, klíčenky (kožená galanterie), náprsní tašky, peněženky, deštníky, slunečníky; (25) oděvy, saka, kalhoty, svetry, košile, obleky, sukně, pláště, kostýmy, cvičební úbory, oděvní doplňky spadající do třídy 25, jako pásky ke kamaším, klapky na uši, kravaty, motýlky, šály, rukavice, klobouky, čepice, ponožky, šle, spodní prádlo, kožesinové ozdoby oděvní, blůzy, barety, šátky, podkolenky, boty, turistické oděvy, opasky, pracovní oděvy, oděvy pro volný čas, a to pro sport spadající do této třídy; (26) oděvní doplňky neobsahující drahé kovy, jako knoflíky, opasková spínadla, pouzdra na jehly, brože (jako oděvní doplňky), pletací jehlice, medaile nebo monogramy (značky na prádlo), nárameníky, odznaky (ne z drahých kovů), ozdoby textilních výrobků (nážehlovací), a to na klobouky.  
(511) 18, 25, 26  
(540)



(111) **380165**  
(220) 10.12.2019  
(320) 10.12.2019  
(442) 29.01.2020  
(151) 01.07.2020  
(730) **Centrum dopravního výzkumu, v.v.i.**, Líšeňská 2657/33a, Brno, Líšeň, 63600, CZ  
(740) Kania, Sedlák, Smola, s.r.o., Mendlovo náměstí 907/1a, Brno, Staré Brno, 60300  
(210) O-560424  
(591) Barevná  
(510) (35) propagační činnost, reklama, organizování propagačních akcí, pomoc při řízení obchodní činnosti, obchodní administrativa, kancelářské práce; (36) pojišťovnictví, služby finanční, služby peněžní, služby nemovitostní; (41) výchova, školení a vzdělávání, zábava, sportovní a kulturní aktivity, organizování soutěží, vydavatelské služby, zejména vydávání odborných publikací; (42) vědecké a technologické služby a související výzkum a projektování, analytické a výzkumné služby v průmyslu, navrhování a vývoj počítačového hardwaru a softwaru.  
(511) 35, 36, 41, 42



(111) **380166**  
(220) 12.12.2019  
(320) 12.12.2019  
(442) 25.03.2020  
(151) 01.07.2020  
(730) **Koppová Denisa**, Náves 93, Krčmaň, 77900, CZ  
(210) O-560486  
(510) (9) pouzdra na chytré telefony; (14) šperky, bižuterie, řetízky na klíče a jejich přívěšky, komponenty ke šperkům; (16) fotografie, fólie a sáčky pro balení a obaly, kancelářské potřeby s výjimkou nábytku; (25) oděvy, pokrývky hlavy; (35) reklama, propagace, řízení obchodní činnosti; (40) potisk látek, potisk oděvů, šití oděvů; (41) vzdělání, školení, kulturní akce.  
(511) 9, 14, 16, 25, 35, 40, 41  
(540)

## PROSTĚ ŽIVOT

(111) **380167**  
(220) 13.12.2019  
(320) 13.12.2019  
(442) 25.03.2020  
(151) 01.07.2020  
(730) **Mkrtychyan Khachatur Ing., Diacom Technology**, Jedová 189, Neratovice, 27711, CZ  
(210) O-560529  
(510) (9) přístroje a nástroje vědecké, optické, přístroje pro vážení, měření, signalizaci, kontrolu (inspekci), záchranu a přístroje pro vyučování, přístroje a nástroje pro vedení, přepínání, přeměnu, akumulaci, regulaci nebo řízení elektrického proudu, přístroje pro záznam, převod, reprodukci zvuku nebo obrazu, elektronické mechanismy pro přístroje s předběžnou platbou, registrační pokladny, elektronické kalkulačky, zařízení na zpracování dat, počítače, veškeré počítačové programy a software bez ohledu na záznamová média nebo prostředky šíření, a to software nahraný na magnetických médiích nebo stažený ze vzdálené počítačové sítě; (10) přístroje a nástroje chirurgické, lékařské, zubní a veterinářské včetně přístrojů pro diagnostiku a terapii, umělé údy, oči a zuby, ortopedické potřeby; (35) propagační činnost, reklama, pomoc při řízení obchodní činnosti, obchodní administrativa, služby, které zahrnují záznam, přepis, vypracování, kompilaci (shromažďování obchodních dokumentů), přenášení nebo systematizaci obchodních písemných sdělení a záznamů, jakož i kompilaci matematických a statistických údajů, služby reklamních agentur, rozhlasová reklama.  
(511) 9, 10, 35  
(540)



(111) **380168**  
(220) 13.12.2019  
(320) 13.12.2019  
(442) 25.03.2020  
(151) 01.07.2020  
(730) **Mkrtychyan Khachatur Ing., Diacom Technology**, Jedová 189, Neratovice, 27711, CZ  
(210) O-560530  
(510) (9) přístroje a nástroje vědecké, optické, přístroje pro vážení, měření, signalizaci, kontrolu (inspekci), záchranu a přístroje pro vyučování, přístroje a nástroje pro vedení, přepínání, přeměnu, akumulaci, regulaci nebo řízení elektrického proudu, přístroje pro záznam, převod, reprodukci zvuku nebo obrazu, elektronické mechanismy pro přístroje s předběžnou platbou, registrační pokladny, elektronické kalkulačky, zařízení na zpracování dat, počítače, veškeré počítačové programy a software bez ohledu na záznamová média nebo prostředky šíření, a to software nahraný

na magnetických médiích nebo stažený ze vzdálené počítačové sítě; (10) přístroje a nástroje chirurgické, lékařské, zubní a veterinářské včetně přístrojů pro diagnostiku a terapii, umělé údy, oči a zuby, ortopedické potřeby; (35) propagační činnost, reklama, pomoc při řízení obchodní činnosti, obchodní administrativa, služby, které zahrnují záznam, přepis, vypracování, kompilaci (shromažďování obchodních dokumentů), přenášení nebo systematizaci obchodních písemných sdělení a záznamů, jakož i kompilaci matematických a statistických údajů, služby reklamních agentur, rozhlasová reklama.

(511) 9, 10, 35  
(540)



(111) **380169**  
(220) 19.12.2019  
(320) 19.12.2019  
(442) 25.03.2020  
(151) 01.07.2020  
(730) **Open-source Alliance, z.s.**, Na Pankráci 1683/127, Praha 4, Nusle, 14000, CZ  
(210) O-560658  
(591) Barevná  
(510) (42) služby v oblasti informačních technologií, vývoj softwaru, programování a implementace softwaru.  
(511) 42  
(540)



(111) **380170**  
(220) 19.12.2019  
(320) 19.12.2019  
(442) 25.03.2020  
(151) 01.07.2020  
(730) **STRIX Hořice s.r.o.**, Erbenova 26, Hořice, 50801, CZ  
(740) Mgr. David Müller, Filipova 2016/6, Praha 4, Chodov, 14800  
(210) O-560661  
(591) Barevná  
(510) (30) cukrářské výrobky, oplatky, sušenky..  
(511) 30  
(540)



(111) **380171**  
(220) 19.12.2019  
(320) 19.12.2019  
(442) 25.03.2020  
(151) 01.07.2020  
(730) **Lutonský Milan**, č. p. 88, Rybníček, 68201, CZ  
(210) O-560662  
(510) (25) baseballové čepice, čepice, čepice (pokrývky hlavy), čepice s bambulí, čepice s kšiltem, čepice se štítkem, dětské pokrývky hlavy, kšilty (pokrývky hlavy), lyžařské čepice, pletené čepice, pokrývky hlavy s kšiltem, pokrývky hlavy s tepelnou izolací, běžecká trika a bundy, bermudy (šortky), body zapínané v rozkroku pro kojence a batolata, bombery, bundy prošíváné, chlapecké oděvy, bundy s rukávy, dámské oděvy, dámské svrchní oděvy, dětské kalhoty, dětské oblečení, dětské svrchní oděvy, dlouhé bundy, dupačky, fotbalová trička, fotbalové rozlišovací vesty, funkční spodní prádlo (spodní části oděvů), funkční prádlo (vrchní části oděvů), kalhoty, kalhoty na rozcvičení, kalhoty na běžné nošení, kalhoty na jógu, kalhoty na americký fotbal, kalhoty kratší délky, krátké kalhoty, kalhoty pod kolena, kalhoty (neformální), kojenecké svrchní oděvy, košile, košile (neformální), košile s krátkým rukávem, košile s límcem, košile z ramie, košile (na knoflíky), košile, které se nosí přes tričko nebo košili a nezastřikují se do kalhot, košile do obleků, košile a spodničky (košílky), legíny (kalhoty), lehké venkovní bundy, límce, mikiny, mikiny s kapucí, nákrčník (páska kolem krku z látky, části oděvů), nákrčníky, nákrčníky (dámské kukly), nátělníky, návleky, návleky na nohy, návleky na ruce, nepromokavé oděvy, nepromokavé pláště, oblečení na běhání, oblečení pro volný čas, oblečení pro miminka, oboustranné bundy, oděvy do nepříznivého počasí, oděvy pro malé děti, oděvy pro dívky, oděvy pro sport, pánské boxerky, pletené zboží (oděvy), polokošile, pulovry, pulovry s kapucí, pulovry s dlouhým rukávem, fotbalová obuv; (35) maloobchodní prodej oblečení, velkoobchodní prodej oblečení.  
(511) 25, 35  
(540)



(111) **380172**  
(220) 20.12.2019  
(320) 20.12.2019  
(442) 25.03.2020  
(151) 01.07.2020  
(730) **EVERSTAR s. r. o.**, Bludovská 1969/18, Šumperk, 78701, CZ  
(740) Halaxová & Halaxová TETRAPAT, RNDr. Zdeňka Halaxová, Jinonická 804/80, Praha 5, Košíře, 15800  
(210) O-560678  
(510) (1) chemické výrobky určené pro průmysl, vědu, fotografii, zemědělství, zahradnictví a lesnictví, umělé pryskyřice v surovém stavu, plastické hmoty v surovém stavu, hnojiva, prostředky pro kalení a letování kovů, chemické výrobky určené pro konzervování potravin, tříslicí materiály, lepidla pro průmysl, agrochemikálie patřící do této třídy, chemické přísady do fungicidů, herbicidů, insekticidů, konzervační přísady do farmaceutických přípravků, chemické přípravky na ochranu rostlin v rámci této třídy, chemické konzervační přípravky pro krmiva, přípravky na regulaci růstu rostlin, citlivé filmy neexponované, čisticí přípravky pro průmysl, chladicí a nemrzoucí kapaliny, brzdové a převodové kapaliny, chemická aditiva do motorových paliv, protipožární přípravky, přípravky k ošetření zdiva s výjimkou barev, chemické přípravky pro čištění a změkčování vody, přípravky pro moření, černění, fosfátování a leptání kovových povrchů, chemické přípravky k průmyslovému použití na odmašťování, enzymatické přípravky pro průmyslové účely, enzymobakteriální a enzymatické přípravky pro průmysl, prostředky pro čištění vody, prostředky pro čištění odpadních vod, konzervační přípravky pro potravinářský průmysl a pro

použití ve farmaceutickém průmyslu, protiplísňové chemické přípravky; (2) ochranné prostředky proti korozi a deteriorizaci dřeva, barviva a mořidla patřící do této třídy, přírodní pryskyřice v surovém stavu, nátěrové hmoty, fasádní barvy, nátěry ohnivzdorné, baktericidní a fungicidní, ochranné nátěry na podvozky vozidel, konzervační přípravky proti korozi, konzervační přípravky na dřevo; (3) přípravky bělicí, prací, avivážní, čistící, lešticí, odmašťovací a na odstraňování nátěrů a lakových povlaků, kapaliny na odstraňování námrazy z vozidel, plavená křída, přípravky pro osobní hygienu, parfumerie, kosmetika, přípravky pro péči o zuby a dutinu ústní, přípravky dezodorační a toaletní pro osobní potřebu, holicí přípravky, přípravky depilační, přípravky na a po opalování, vata pro kosmetické účely, vatové tyčinky a tampóny pro kosmetické účely, rozpouštědla tuků, úklidová chemie, přípravky na čištění odpadního vedení, autokosmetika, přípravky k ošetřování povrchů materiálů na bázi vosků; (4) průmyslové oleje a tuky, mazadla, pohonné hmoty, aditiva nechemická, paliva, konzervační tuky a oleje; (5) výrobky a přípravky farmaceutické, veterinární, lékařské, hygienické, dezinfekční, antiseptické, antibakteriální a antiparazitní, farmaceutické a výživové potraviny a nápoje pro léčebné účely, léčivé minerální koupelové soli, minerální vody pro léčebné účely, farmaceutické přípravky pro péči o pokožku, medicínální emulze, hygienické a dezinfekční přípravky a potřeby pro léčebné účely, přípravky repelentní, přípravky na WC hygienu, čistící a dezinfekční přípravky patřící do této třídy, přípravky na osvěžení vzduchu, osvěžovače a deodoranty, jiné než pro osobní spotřebu, prostředky k hubení rostlinných a živočišných škůdců, enzymatické přípravky pro lékařské účely, antiparazitní, antiseptické a protiplísňové látky; (35) dodavatelské služby pro třetí osoby, zprostředkovatelská činnost v oblasti obchodu s výše uvedenými výrobky ve tř. 1, 2, 3, 4 a 5 pro jiné podnikatelské subjekty, reklama, propagace a inzerce prostřednictvím všech druhů médií, poradenská činnost v oblasti obchodu a reklamy, činnost podnikatelských, ekonomických a organizačních poradců, účetnictví, administrativní činnost, zprostředkovatelská činnost v oblasti obchodu s výrobky uvedenými ve třídách 1, 2, 3, 4 a 5, ekonomické informace a poradenství, aranžérská činnost pro reklamní a obchodní účely, zprostředkovatelská činnost v oblasti služeb výše uvedených v této třídě; (37) pronájem čistících a odmašťovacích strojů, opravy pracovních strojů, zprostředkovatelská činnost v oblasti strojírenství; (40) zpracování, opracování a úprava kovů a kovových součástí a polotovarů, obrábění a tváření materiálů, pokovování, zúšlechťování a chemicko-tepelné zpracování kovů, svařování kovů, povrchová úprava kovů práškovými plasty, zpracování materiálů, povrchové úpravy, zahrnující pokovování, černění, lakování, fosfátování, nástrojářské práce, kovoobrábění, svařování, dřevoobráběcí a zámečnické práce v rámci této třídy, zprostředkování v oblasti zpracování materiálů, regenerace a recyklace odpadů, likvidace odpadů, likvidace nebezpečných odpadů, likvidace chemických látek, chladících a nemrznoucích směsí, spalování odpadů, třídění a zpracování odpadů, chemická výroba formou úpravy organických nebo anorganických látek.

(511) 1, 2, 3, 4, 5, 35, 37, 40

(540)

**STAR INDUSTRY**

(111) **380173**

(220) 20.12.2019

(320) 20.12.2019

(442) 25.03.2020

(151) 01.07.2020

(730) **EVERSTAR s. r. o.**, Bludovská 1969/18, Šumperk, 78701, CZ

(740) Halaxová & Halaxová TETRAPAT, RNDr. Zdeňka Halaxová, Jinonická 804/80, Praha 5, Košíře, 15800

(210) O-560679

(510) (1) chemické výrobky určené pro průmysl, vědu, fotografii, zemědělství, zahradnictví a lesnictví, umělé pryskyřice v surovém stavu, plastické hmoty v surovém stavu, hnojiva, prostředky pro kalení a letování kovů, chemické výrobky určené pro konzervování potravin, tříslicí materiály, lepidla pro průmysl, agrochemikálie patřící do této třídy, chemické přísady do fungicidů, herbicidů, insekticidů, konzervační přísady do farmaceutických přípravků, chemické přípravky na ochranu rostlin v rámci této třídy, chemické konzervační přípravky pro krmiva, přípravky na regulaci růstu rostlin, citlivé filmy neexponované, čistící přípravky pro průmysl, chladící a nemrznoucí kapaliny, brzdové a převodové kapaliny, chemická aditiva do motorových paliv, protipožární přípravky, přípravky k ošetření zdíva s výjimkou barev, chemické přípravky pro čištění a změkčování vody, přípravky pro moření, černění, fosfátování a leptání kovových povrchů, chemické přípravky k průmyslovému použití na odmašťování, enzymatické přípravky pro průmyslové účely, enzymobakteriální a enzymatické

přípravky pro průmysl, prostředky pro čištění vody, prostředky pro čištění odpadních vod, konzervační přípravky pro potravinářský průmysl a pro použití ve farmaceutickém průmyslu, protiplísňové chemické přípravky; (2) ochranné prostředky proti korozi a deteriorizaci dřeva, barviva a mořidla patřící do této třídy, přírodní pryskyřice v surovém stavu, nátěrové hmoty, fasádní barvy, nátěry ohnivzdorné, baktericidní a fungicidní, ochranné nátěry na podvozky vozidel, konzervační přípravky proti korozi, konzervační přípravky na dřevo; (3) přípravky bělicí, prací, avivážní, čistící, lešticí, odmašťovací a na odstraňování nátěrů a lakových povlaků, kapaliny na odstraňování námrazy z vozidel, plavená křída, přípravky pro osobní hygienu, parfumerie, kosmetika, přípravky pro péči o zuby a dutinu ústní, přípravky dezodorační a toaletní pro osobní potřebu, holicí přípravky, přípravky depilační, přípravky na a po opalování, vata pro kosmetické účely, vatové tyčinky a tampóny pro kosmetické účely, rozpouštědla tuků, úklidová chemie, přípravky na čištění odpadního vedení, autokosmetika, přípravky k ošetřování povrchů materiálů na bázi vosků; (4) průmyslové oleje a tuky, mazadla, pohonné hmoty, aditiva nechemická, paliva, konzervační tuky a oleje; (5) výrobky a přípravky farmaceutické, veterinární, lékařské, hygienické, dezinfekční, antiseptické, antibakteriální a antiparazitní, farmaceutické a výživové potraviny a nápoje pro léčebné účely, léčivé minerální koupelové soli, minerální vody pro léčebné účely, farmaceutické přípravky pro péči o pokožku, medicínální emulze, hygienické a dezinfekční přípravky a potřeby pro léčebné účely, přípravky repelentní, přípravky na WC hygienu, čistící a dezinfekční přípravky patřící do této třídy, přípravky na osvěžení vzduchu, osvěžovače a deodoranty, jiné než pro osobní spotřebu, prostředky k hubení rostlinných a živočišných škůdců, enzymatické přípravky pro lékařské účely, antiparazitní, antiseptické a protiplísňové látky; (35) dodavatelské služby pro třetí osoby, zprostředkovatelská činnost v oblasti obchodu s výše uvedenými výrobky ve tř. 1, 2, 3, 4 a 5 pro jiné podnikatelské subjekty, reklama, propagace a inzerce prostřednictvím všech druhů médií, poradenská činnost v oblasti obchodu a reklamy, činnost podnikatelských, ekonomických a organizačních poradců, účetnictví, administrativní činnost, zprostředkovatelská činnost v oblasti obchodu s výrobky uvedenými ve třídách 1, 2, 3, 4 a 5, ekonomické informace a poradenství, aranžérská činnost pro reklamní a obchodní účely, zprostředkovatelská činnost v oblasti služeb výše uvedených v této třídě; (37) pronájem čistících a odmašťovacích strojů, opravy pracovních strojů, zprostředkovatelská činnost v oblasti strojírenství; (40) zpracování, opracování a úprava kovů a kovových součástí a polotovarů, obrábění a tváření materiálů, pokovování, zúšlechťování a chemicko-tepelné zpracování kovů, svařování kovů, povrchová úprava kovů práškovými plasty, zpracování materiálů, povrchové úpravy, zahrnující pokovování, černění, lakování, fosfátování, nástrojářské práce, kovoobrábění, svařování, dřevoobráběcí a zámečnické práce v rámci této třídy, zprostředkování v oblasti zpracování materiálů, regenerace a recyklace odpadů, likvidace odpadů, likvidace nebezpečných odpadů, likvidace chemických látek, chladících a nemrznoucích směsí, spalování odpadů, třídění a zpracování odpadů, chemická výroba formou úpravy organických nebo anorganických látek.

(511) 1, 2, 3, 4, 5, 35, 37, 40

(540)

**STAR MASTER**

(111) **380174**

(220) 20.12.2019

(320) 20.12.2019

(442) 25.03.2020

(151) 01.07.2020

(730) **EVERSTAR s. r. o.**, Bludovská 1969/18, Šumperk, 78701, CZ

(740) Halaxová & Halaxová TETRAPAT, RNDr. Zdeňka Halaxová, Jinonická 804/80, Praha 5, Košíře, 15800

(210) O-560680

(510) (1) chemické výrobky určené pro průmysl, vědu, fotografii, zemědělství, zahradnictví a lesnictví, umělé pryskyřice v surovém stavu, plastické hmoty v surovém stavu, hnojiva, prostředky pro kalení a letování kovů, chemické výrobky určené pro konzervování potravin, tříslicí materiály, lepidla pro průmysl, agrochemikálie patřící do této třídy, chemické přísady do fungicidů, herbicidů, insekticidů, konzervační přísady do farmaceutických přípravků, chemické přípravky na ochranu rostlin v rámci této třídy, chemické konzervační přípravky pro krmiva, přípravky na regulaci růstu rostlin, citlivé filmy neexponované, čistící přípravky pro průmysl, chladící a nemrznoucí kapaliny, brzdové a převodové kapaliny, chemická aditiva do motorových paliv, protipožární přípravky, přípravky k ošetření zdíva s výjimkou barev, chemické přípravky pro čištění a změkčování vody, přípravky pro moření, černění, fosfátování a leptání kovových povrchů,



chemické přípravky k průmyslovému použití na odmašťování, enzymatické přípravky pro průmyslové účely, enzymobakteriální a enzymatické přípravky pro průmysl, prostředky pro čištění vody, prostředky pro čištění odpadních vod, konzervační přípravky pro potravinářský průmysl a pro použití ve farmaceutickém průmyslu, protiplísňové chemické přípravky; (2) ochranné prostředky proti korozi a deteriorizaci dřeva, barviva a mořidla patřící do této třídy, přírodní pryskyřice v surovém stavu, nátěrové hmoty, fasádní barvy, nátěry ohnivzdorné, baktericidní a fungicidní, ochranné nátěry na podvozky vozidel, konzervační přípravky proti korozi, konzervační přípravky na dřevo; (3) přípravky bělicí, prací, avivážní, čistící, lešticí, odmašťovací a na odstraňování nátěrů a lakových povlaků, kapaliny na odstraňování námrazy z vozidel, plavená křída, přípravky pro osobní hygienu, parfumerie, kosmetika, přípravky pro péči o zuby a dutinu ústní, přípravky dezodorační a toaletní pro osobní potřebu, holicí přípravky, přípravky depilační, přípravky na a po opalování, vata pro kosmetické účely, vatové tyčinky a tampóny pro kosmetické účely, rozpouštědla tuků, úklidová chemie, přípravky na čištění odpadního vedení, autokosmetika, přípravky k ošetřování povrchů materiálů na bázi vosků; (4) průmyslové oleje a tuky, mazadla, pohonné hmoty, aditiva nechemická, paliva, konzervační tuky a oleje; (5) výrobky a přípravky farmaceutické, veterinární, lékařské, hygienické, dezinfekční, antiseptické, antibakteriální a antiparazitní, farmaceutické a výživové potraviny a nápoje pro léčebné účely, léčivé minerální koupelové soli, minerální vody pro léčebné účely, farmaceutické přípravky pro péči o pokožku, medicínální emulze, hygienické a dezinfekční přípravky a potřeby pro léčebné účely, přípravky repelentní, přípravky na WC hygienu, čistící a dezinfekční přípravky patřící do této třídy, přípravky na osvěžení vzduchu, osvěžovače a deodoranty, jiné než pro osobní spotřebu, prostředky k hubení rostlinných a živočišných škůdců, enzymatické přípravky pro lékařské účely, antiparazitní, antiseptické a protiplísňové látky; (35) dodavatelské služby pro třetí osoby, zprostředkovatelská činnost v oblasti obchodu s výše uvedenými výrobky ve tř. 1, 2, 3, 4 a 5 pro jiné podnikatelské subjekty, reklama, propagace a inzerce prostřednictvím všech druhů médií, poradenská činnost v oblasti obchodu a reklamy, činnost podnikatelských, ekonomických a organizačních poradců, účetnictví, administrativní činnost, zprostředkovatelská činnost v oblasti obchodu s výrobky uvedenými ve třídách 1, 2, 3, 4 a 5, ekonomické informace a poradenství, aranžérská činnost pro reklamní a obchodní účely, zprostředkovatelská činnost v oblasti služeb výše uvedených v této třídě; (37) pronájem čistících a odmašťovacích strojů, opravy pracovních strojů, zprostředkovatelská činnost v oblasti strojírenství; (40) zpracování, opracování a úprava kovů a kovových součástí a polotovarů, obrábění a tváření materiálů, pokovování, zúšlechťování a chemicko-tepelné zpracování kovů, svařování kovů, povrchová úprava kovů práškovými plasty, zpracování materiálů, povrchové úpravy, zahrnující pokovování, černění, lakování, fosfátování, nástrojářské práce, kovoobrábění, svařování, dřevoobráběcí a zámečnické práce v rámci této třídy, zprostředkování v oblasti zpracování materiálů, regenerace a recyklace odpadů, likvidace odpadů, likvidace nebezpečných odpadů, likvidace chemických látek, chladicích a nemrznoucích směsí, spalování odpadů, třídění a zpracování odpadů, chemická výroba formou úpravy organických nebo anorganických látek.

(511) 1, 2, 3, 4, 5, 35, 37, 40

(540)

**STAR EXPERT**

(111) **380175**

(220) 20.12.2019

(320) 20.12.2019

(442) 25.03.2020

(151) 01.07.2020

(730) **EVERSTAR s. r. o.**, Bludovská 1969/18, Šumperk, 78701, CZ

(740) Halaxová & Halaxová TETRAPAT, RNDr. Zdeňka Halaxová, Jinonická 804/80, Praha 5, Košíře, 15800

(210) O-560681

(510) (1) chemické výrobky určené pro průmysl, vědu, fotografii, zemědělství, zahradnictví a lesnictví, umělé pryskyřice v surovém stavu, plastické hmoty v surovém stavu, hnojiva, prostředky pro kalení a letování kovů, chemické výrobky určené pro konzervování potravin, tříslicí materiály, lepidla pro průmysl, agrochemikálie patřící do této třídy, chemické přísady do fungicidů, herbicidů, insekticidů, konzervační přísady do farmaceutických přípravků, chemické přípravky na ochranu rostlin v rámci této třídy, chemické konzervační přípravky pro krmiva, přípravky na regulaci růstu rostlin, citlivé filmy neexponované, čistící přípravky pro průmysl, chladicí a nemrznoucí kapaliny, brzdové a převodové kapaliny, chemická aditiva do motorových paliv, protipožární přípravky, přípravky k ošetření zdiva s

výjimkou barev, chemické přípravky pro čištění a změkčování vody, přípravky pro moření, černění, fosfátování a leptání kovových povrchů, chemické přípravky k průmyslovému použití na odmašťování, enzymatické přípravky pro průmyslové účely, enzymobakteriální a enzymatické přípravky pro průmysl, prostředky pro čištění vody, prostředky pro čištění odpadních vod, konzervační přípravky pro potravinářský průmysl a pro použití ve farmaceutickém průmyslu, protiplísňové chemické přípravky; (2) ochranné prostředky proti korozi a deteriorizaci dřeva, barviva a mořidla patřící do této třídy, přírodní pryskyřice v surovém stavu, nátěrové hmoty, fasádní barvy, nátěry ohnivzdorné, baktericidní a fungicidní, ochranné nátěry na podvozky vozidel, konzervační přípravky proti korozi, konzervační přípravky na dřevo; (3) přípravky bělicí, prací, avivážní, čistící, lešticí, odmašťovací a na odstraňování nátěrů a lakových povlaků, kapaliny na odstraňování námrazy z vozidel, plavená křída, přípravky pro osobní hygienu, parfumerie, kosmetika, přípravky pro péči o zuby a dutinu ústní, přípravky dezodorační a toaletní pro osobní potřebu, holicí přípravky, přípravky depilační, přípravky na a po opalování, vata pro kosmetické účely, vatové tyčinky a tampóny pro kosmetické účely, rozpouštědla tuků, úklidová chemie, přípravky na čištění odpadního vedení, autokosmetika, přípravky k ošetřování povrchů materiálů na bázi vosků; (4) průmyslové oleje a tuky, mazadla, pohonné hmoty, aditiva nechemická, paliva, konzervační tuky a oleje; (5) výrobky a přípravky farmaceutické, veterinární, lékařské, hygienické, dezinfekční, antiseptické, antibakteriální a antiparazitní, farmaceutické a výživové potraviny a nápoje pro léčebné účely, léčivé minerální koupelové soli, minerální vody pro léčebné účely, farmaceutické přípravky pro péči o pokožku, medicínální emulze, hygienické a dezinfekční přípravky a potřeby pro léčebné účely, přípravky repelentní, přípravky na WC hygienu, čistící a dezinfekční přípravky patřící do této třídy, přípravky na osvěžení vzduchu, osvěžovače a deodoranty, jiné než pro osobní spotřebu, prostředky k hubení rostlinných a živočišných škůdců, enzymatické přípravky pro lékařské účely, antiparazitní, antiseptické a protiplísňové látky; (35) dodavatelské služby pro třetí osoby, zprostředkovatelská činnost v oblasti obchodu s výše uvedenými výrobky ve tř. 1, 2, 3, 4 a 5 pro jiné podnikatelské subjekty, reklama, propagace a inzerce prostřednictvím všech druhů médií, poradenská činnost v oblasti obchodu a reklamy, činnost podnikatelských, ekonomických a organizačních poradců, účetnictví, administrativní činnost, zprostředkovatelská činnost v oblasti obchodu s výrobky uvedenými ve třídách 1, 2, 3, 4 a 5, ekonomické informace a poradenství, aranžérská činnost pro reklamní a obchodní účely, zprostředkovatelská činnost v oblasti služeb výše uvedených v této třídě; (37) pronájem čistících a odmašťovacích strojů, opravy pracovních strojů, zprostředkovatelská činnost v oblasti strojírenství; (40) zpracování, opracování a úprava kovů a kovových součástí a polotovarů, obrábění a tváření materiálů, pokovování, zúšlechťování a chemicko-tepelné zpracování kovů, svařování kovů, povrchová úprava kovů práškovými plasty, zpracování materiálů, povrchové úpravy, zahrnující pokovování, černění, lakování, fosfátování, nástrojářské práce, kovoobrábění, svařování, dřevoobráběcí a zámečnické práce v rámci této třídy, zprostředkování v oblasti zpracování materiálů, regenerace a recyklace odpadů, likvidace odpadů, likvidace nebezpečných odpadů, likvidace chemických látek, chladicích a nemrznoucích směsí, spalování odpadů, třídění a zpracování odpadů, chemická výroba formou úpravy organických nebo anorganických látek.

(511) 1, 2, 3, 4, 5, 35, 37, 40

(540)

**START GO!**

(111) **380176**

(220) 20.12.2019

(320) 20.12.2019

(442) 25.03.2020

(151) 01.07.2020

(730) **EVERSTAR s. r. o.**, Bludovská 1969/18, Šumperk, 78701, CZ

(740) Halaxová & Halaxová TETRAPAT, RNDr. Zdeňka Halaxová, Jinonická 804/80, Praha 5, Košíře, 15800

(210) O-560682

(510) (1) chemické výrobky určené pro průmysl, vědu, fotografii, zemědělství, zahradnictví a lesnictví, umělé pryskyřice v surovém stavu, plastické hmoty v surovém stavu, hnojiva, prostředky pro kalení a letování kovů, chemické výrobky určené pro konzervování potravin, tříslicí materiály, lepidla pro průmysl, agrochemikálie patřící do této třídy, chemické přísady do fungicidů, herbicidů, insekticidů, konzervační přísady do farmaceutických přípravků, chemické přípravky na ochranu rostlin v rámci této třídy, chemické konzervační přípravky pro krmiva, přípravky na regulaci růstu rostlin, citlivé filmy neexponované, čistící přípravky pro průmysl, chladicí

a nemrznoucí kapaliny, brzdové a převodové kapaliny, chemická aditiva do motorových paliv, protipožární přípravky, přípravky k ošetření zdiva s výjimkou barev, chemické přípravky pro čištění a změkčování vody, přípravky pro moření, černění, fosfátování a leptání kovových povrchů, chemické přípravky k průmyslovému použití na odmašťování, enzymatické přípravky pro průmyslové účely, enzymobakteriální a enzymatické přípravky pro průmysl, prostředky pro čištění vody, prostředky pro čištění odpadních vod, konzervační přípravky pro potravinářský průmysl a pro použití ve farmaceutickém průmyslu, protiplísňové chemické přípravky; (2) ochranné prostředky proti korozi a deteriorizaci dřeva, barviva a mořidla patřící do této třídy, přírodní pryskyřice v surovém stavu, nátěrové hmoty, fasádní barvy, nátěry ohnivzdorné, baktericidní a fungicidní, ochranné nátěry na podvozky vozidel, konzervační přípravky proti korozi, konzervační přípravky na dřevo; (3) přípravky bělicí, prací, avivážní, čistící, leštící, odmašťovací a na odstraňování nátěrů a lakových povlaků, kapaliny na odstraňování námrazy z vozidel, plavená křída, přípravky pro osobní hygienu, parfumerie, kosmetika, přípravky pro péči o zuby a dutinu ústní, přípravky dezodorizační a toaletní pro osobní potřebu, holicí přípravky, přípravky depilační, přípravky na a po opalování, vata pro kosmetické účely, vatové tyčinky a tampóny pro kosmetické účely, rozpouštědla tuků, úklidová chemie, přípravky na čištění odpadního vedení, autokosmetika, přípravky k ošetřování povrchů materiálů na bázi vosků; (4) průmyslové oleje a tuky, mazadla, pohonné hmoty, aditiva nechemická, paliva, konzervační tuky a oleje; (5) výrobky a přípravky farmaceutické, veterinární, lékařské, hygienické, dezinfekční, antiseptické, antibakteriální a antiparazitní, farmaceutické a výživové potraviny a nápoje pro léčebné účely, léčivé minerální koupelové soli, minerální vody pro léčebné účely, farmaceutické přípravky pro péči o pokožku, medicínální emulze, hygienické a dezinfekční přípravky a potřeby pro léčebné účely, přípravky repelentní, přípravky na WC hygienu, čistící a dezinfekční přípravky patřící do této třídy, přípravky na osvěžení vzduchu, osvěžovače a deodoranty, jiné než pro osobní spotřebu, prostředky k hubení rostlinných a živočišných škůdců, enzymatické přípravky pro lékařské účely, antiparazitní, antiseptické a protiplísňové látky; (35) dodavatelské služby pro třetí osoby, zprostředkovatelská činnost v oblasti obchodu s výše uvedenými výrobky ve tř. 1, 2, 3, 4 a 5 pro jiné podnikatelské subjekty, reklama, propagace a inzercie prostřednictvím všech druhů médií, poradenská činnost v oblasti obchodu a reklamy, činnost podnikatelských, ekonomických a organizačních poradců, účetnictví, administrativní činnost, zprostředkovatelská činnost v oblasti obchodu s výrobky uvedenými ve třídách 1, 2, 3, 4 a 5, ekonomické informace a poradenství, aranžérská činnost pro reklamní a obchodní účely, zprostředkovatelská činnost v oblasti služeb výše uvedených v této třídě; (37) pronájem čistících a odmašťovacích strojů, opravy pracovních strojů, zprostředkovatelská činnost v oblasti strojírenství; (40) zpracování, opracování a úprava kovů a kovových součástí a polotovarů, obrábění a tváření materiálů, pokovování, zušlechťování a chemicko-tepelné zpracování kovů, svařování kovů, povrchová úprava kovů práškovými plasty, zpracování materiálů, povrchové úpravy, zahrnující pokovování, černění, lakování, fosfátování, nástrojářské práce, kovoobrábění, svařování, dřevoobráběcí a zámečnické práce v rámci této třídy, zprostředkování v oblasti zpracování materiálů, regenerace a recyklace odpadů, likvidace odpadů, likvidace nebezpečných odpadů, likvidace chemických látek, chladících a nemrznoucích směsí, spalování odpadů, třídění a zpracování odpadů, chemická výroba formou úpravy organických nebo anorganických látek.

(511) 1, 2, 3, 4, 5, 35, 37, 40

(540)

**BIKESTAR**

(111) **380177**

(220) 30.12.2019

(320) 30.12.2019

(442) 25.03.2020

(151) 01.07.2020

(730) **Korytářková Věra**, č. p. 78, Hevlín, 67169, CZ

(210) O-560799

(510) (3) mýdla, parfémovaná mýdla, tekutá mýdla, koupelová mýdla, dezodorizační mýdla, obličejová mýdla, mýdla lufa, kostky mýdla, granulovaná mýdla, krémová mýdla, kosmetická mýdla, kosmetické přípravky, parfumerie, přípravky pro osobní hygienu, mýdla gely, toaletní mýdla, antiperspirační mýdla, přípravky do koupele, deodoranty a antiperspiranty, deodorizační mýdla, čistící prostředky a vonné přípravky, mýdla pro domácnost, tekutá mýdla na mytí nádobí, kostky mýdla pro účely čištění v domácnosti, mýdla na praní, tekutá mýdla na praní, mýdla na čištění a mytí, mýdla pro zjasňování textilu, kosmetika, přírodní kosmetika,

organická kosmetika, zvláčňující přípravky (kosmetika), kosmetika obsahující panthenol, kosmetika v podobě olejů, kosmetické přípravky, kosmetika obsahující kyselinu hyaluronovou, kosmetika na prodej v sadách, pleťová kosmetika, funkční kosmetika, tekuté krémy (kosmetika), kosmetika v podobě prášku, kosmetika v podobě krémů, tonika (kosmetika), hydratační přípravky (kosmetika), pleťové masky (kosmetika), obličejové peelings (kosmetika), hydratační přípravky (kosmetika), obličejové masky (kosmetika), obličejové čistící přípravky (kosmetika), přípravky pro péči o vlasy, vlasová kosmetika, masážní svíčky ke kosmetickým účelům, koupelové soli, šumivé koule do koupele (balistiky), balzámy na holení, pleťové balzámy (neléčivé), vlasové balzámy, balzámy na chodidla (neléčivé), balzámy na rty (neléčivé), denní krémy, parfémované krémy, čistící krémy, exfoliační krémy, ochranné krémy, pleťové krémy, aromaterapeutické krémy, odličovací krémy, sprchové krémy, hydratační krémy, kosmetické krémy, BB krémy, kosmetické noční krémy, krémy na rty, neléčivé výživné krémy, neléčivé masážní krémy, krémy na vlasy, neléčivé tělové krémy, krémy na holení, krémy na ruce, krémy proti stárnutí, krémy proti vráskám, kosmetické výživné krémy, kosmetické balzámové krémy, krémy po holení, krémy na redukci celulitidy, krémy na čištění pleti, neléčivé krémy na chodidla, krémy na zpevnění pokožky, krémy (neléčivé) na obličej, hydratační krémy po holení, krémy pro batolata (neléčivé), hydratační pleťové krémy (kosmetické), peelingové krémy na chodidla, peelingové krémy na ruce, peelingové krémy na obličej, kosmetické vody, kosmetické krémy na ruce, krémy na ochranu vlasů, krémy na kůžičku kolem nehtů, krémy na použití před holením, krémy pro péči o vlasy, hydratační krémy, vody a gely, regenerační krémy pro kosmetické účely, kosmetické krémy pro suchou pleť, kosmetické pleťové oleje, parfémové, tuhé parfémové, tekuté parfémové, toaletní vody, mýdlové parfémové, sérum proti stárnutí; (4) svíčky, čajové svíčky, stolní svíčky, vonné svíčky, plouvoucí svíčky, parfémované svíčky, aromaterapeutické vonné svíčky, svíčky v plechovkách; (21) kosmetické a toaletní potřeby, olejové lampy (aromaterapie); (44) masáže, hloubkové masáže, sportovní masáže, masáže a terapeutické shiatsu masáže, služby zdravotní péče, aromaterapie.

(511) 3, 4, 21, 44

(540)

**Savon de V**

(111) **380178**

(220) 03.01.2020

(320) 03.01.2020

(442) 25.03.2020

(151) 01.07.2020

(730) **SAB servis s.r.o.**, Jungmannova 748/30, Praha 1, Nové Město, 11000, CZ

(740) **BS LEGAL** advokátní kancelář, s.r.o., JUDr. Vít Berka, advokát, Jánský vršek 323/13, Praha 1, Malá Strana, 11800

(210) O-560861

(591) Barevná

(510) (9) nosiče informací všeho druhu v rozsahu třídy 9, software pro správu a využití dat, elektronické peněženky, magnetické karty, multimediální aplikace, multimediální a informační katalogy v elektronické podobě, elektronické publikace; (35) reklamní, inzertní a propagační činnost, marketing, průzkum a analýzy trhů, poskytování komerčních informací a jiných komerčních informačních produktů všeho druhu, on-line inzercie, automatizované zpracování dat, vytváření a třídění dat v rámci databází; (36) finanční služby, pojišťovnictví, zajišťovací činnost a činnosti související, bankovní služby, služby internetového bankovníctví, nemovitostní služby, burzovní makléřství, poradenské služby v oblasti financí, bankovníctví, pojišťovnictví, nemovitostí a hypoték, finanční investiční služby; (38) rozšiřování, zveřejňování a přenos informací prostřednictvím informačních a telekomunikačních zařízení a sítí, poskytování přístupu k on-line službám; (41) nakladatelství a vydavatelství, ediční činnost, publikační činnost, tvorba a výroba televizních a audiovizuálních programů, vzdělávací, soutěžní a zábavní činnost, zábavní, organizace společenských a kulturních akcí, pořádání a organizační zajištění kurzů, školení, přednášek, konferencí, organizování sportovních soutěží.

(511) 9, 35, 36, 38, 41

(540)



- (111) **380179**  
(220) 03.01.2020  
(320) 03.01.2020  
(442) 25.03.2020  
(151) 01.07.2020  
(730) **SAB servis s.r.o.**, Jungmannova 748/30, Praha 1, Nové Město, 11000, CZ  
(740) BS LEGAL advokátní kancelář, s.r.o., JUDr. Vít Berka, advokát, Jánský vršek 323/13, Praha 1, Malá Strana, 11800  
(210) O-560862  
(591) Barevná  
(510) (9) nosiče informací všeho druhu v rozsahu třídy 9, software pro správu a využití dat, elektronické peněženky, magnetické karty, multimediální aplikace, multimediální a informační katalogy v elektronické podobě, elektronické publikace; (35) reklamní, inzertní a propagační činnost, marketing, průzkum a analýzy trhů, poskytování komerčních informací a jiných komerčních informačních produktů všeho druhu, on-line inzerce, automatizované zpracování dat, vytváření a třídění dat v rámci databází; (36) finanční služby, pojišťovnictví, zajišťovací činnost a činnosti související, bankovní služby, služby internetového bankovníctví, nemovitostní služby, burzovní makléřství, poradenské služby v oblasti financí, bankovníctví, pojišťovnictví, nemovitostí a hypoték, finanční investiční služby; (38) rozšiřování, zveřejňování a přenos informací prostřednictvím informačních a telekomunikačních zařízení a sítí, poskytování přístupu k on-line službám; (41) nakladatelství a vydavatelství, ediční činnost, publikační činnost, tvorba a výroba televizních a audiovizuálních programů, vzdělávací, soutěžní a zábavní činnost, zábavní, organizace společenských a kulturních akcí, pořádání a organizační zajištění kurzů, školení, přednášek, konferencí, organizování sportovních soutěží.  
(511) 9, 35, 36, 38, 41  
(540)



- (111) **380180**  
(220) 13.01.2020  
(320) 13.01.2020  
(442) 25.03.2020  
(151) 01.07.2020  
(730) **Obzinová Jitka**, č. ev. 9, Vojníkov, 39701, CZ  
(740) Mgr. PETR ŽIŽKA, advokátní kancelář, Mgr. Petr Žižka, Hankova 1506/8, Plzeň, Jižní Předměstí, 30100  
(210) O-561032  
(510) (32) pivo, ochucené pivo, nealkoholické pivo, energetické nápoje, nealkoholické nápoje, kolové nápoje, nealkoholické sycené nápoje, minerální voda (nápoje), ležák, džusy, ledová tříšť, nealkoholické sycené nápoje ochucené, nealkoholické nesycené nápoje, nealkoholické ovocné koktejly; (41) rekreační kempy (zábava), provoz prázdninových kempů (zábava), služby v oblasti vzdělávání, zábavy a sportu, informace o zábavě, informace týkající se kulturních aktivit, letní tábory (zábava a vzdělávání), organizování akcí pro účely zábavy, organizování rekreačních aktivit (zábava, sport); (43) hotely, ubytovny a penzióny, prázdninové a turistické ubytování, dočasné ubytování, zařízení dočasného ubytování, rezervace turistického ubytování, pronájem prázdninového ubytování, prázdninové tábory (ubytování), zajišťování ubytování pro turisty, služby turistických kempů (ubytování), rezervace ubytování v penziónech, služby v oblasti pohostinství (ubytování), provozování kempů (ubytování), poskytování kempinkových prostor, rezervace ubytování v kempch, restaurační služby v oblasti rychlého občerstvení, služby provozoven nabízejících rychlé

občerstvení s odnosem s sebou, restaurace, gril-restaurace, turistické restaurace, restaurace s odnosem jídel s sebou.

(511) 32, 41, 43

(540)

**Caiska**

- (111) **380181**  
(220) 13.01.2020  
(320) 13.01.2020  
(442) 25.03.2020  
(151) 01.07.2020  
(730) **Hořejšová Martina Bc.**, Lucemburská 1599/31, Praha 3, Žižkov, 13000, CZ  
(740) Mgr. PETR ŽIŽKA, advokátní kancelář, Mgr. Petr Žižka, advokát, Sedláčkova 209/16, Plzeň, Vnitřní Město, 30100  
(210) O-561034  
(510) (16) tiskoviny, plakáty, zarámované plakáty, dekorace na stůl z papíru, pohlednice, umělecké obrazy; (25) oděvy, trička s potiskem, trička; (41) organizování konferencí, organizování soutěží, kongresy (organizování a pořádání kongresů), kulturní, vzdělávací nebo zábavní služby poskytované uměleckými galeriemi, organizování konferencí pro vzdělávací účely, organizování kulturních a vzdělávacích výstav, umělecké výstavy, umělecké galerie (služby).  
(511) 16, 25, 41

(540)

**Impressionise me**

- (111) **380182**  
(220) 13.01.2020  
(320) 13.01.2020  
(442) 25.03.2020  
(151) 01.07.2020  
(730) **PEKAT s.r.o.**, Svatopluka Čecha 1226/57, Brno, Královo Pole, 61200, CZ  
(740) MAVERICKS advokáti s.r.o., JUDr. Tomáš Ditrych LL.M., Ph.D., Jungmannova 36/31, Praha 1, Nové Město, 11000  
(210) O-561036  
(510) (9) výpočetní technika a počítačový software, výpočetní technika a počítačový software pro průmyslové vizuální aplikace, a to lokalizace, vedení, identifikace, měření a kontrola předmětů, jakož i detekce, klasifikace a přenos informací o vadách těchto předmětů, počítačové programy, počítačový software (nahraný), stahovatelné počítačové programy, počítačové objektově orientované programy, databázové systémy, robotické technologie; (37) údržba a oprava počítačového hardwaru; (42) počítačové programování, tvorba počítačového softwaru, vývoj softwaru, výzkum a testování kamerových systémů průmyslového vidění, přístrojů a nástrojů, návrh webových stránek, tvorba programů pro zpracování dat, počítačová síť poskytující přímý přístup k informacím a službám v oboru kamerových systémů průmyslového vidění, vizuálních detektorů a přístrojů optické kontroly pro průmyslové účely, kontrola kvality, aktualizace počítačového programu, instalace počítačového softwaru, poradenství v oblasti počítačového softwaru, pronájem počítačového softwaru, software jako služba [SaaS], tvorba počítačového programu, údržba počítačového softwaru, kopírování počítačových programů, počítačové programování, aktualizace částí počítačového hardwaru zejména v oblasti elektronického zpracování obrazů, elektronické analýzy obrazů, elektronické interpretace obrazů a obecného zpracování dat, spouštění a interpretace senzorů, zajištění kvality a kontrola kvality, zejména při skladování, výrobě a dodávkách počítačového hardwaru či jeho částí, vše v rámci této třídy.  
(511) 9, 37, 42

(540)

**PEKAT VISION**

- (111) **380183**  
(220) 15.01.2020  
(320) 15.01.2020  
(442) 25.03.2020  
(151) 01.07.2020  
(730) **Janota Elena**, Plzeňská 948/129a, Praha 5, Košíře, 15000, CZ  
(740) Ródl & Partner, advokáti, v.o.s., Mgr. David Novotný, Planěfská 191/2, Praha 1, 11000  
(210) O-561084

(510) (9) videokazety, audiokazety, nahraný obsah (počítačové programy, data a informace), záznamy (zvukové záznamy), digitální záznamy, multimediální záznamy, hudební zvukové záznamy, audio a video záznamy, multimediální software, elektronické časopisy, elektronické knihy, elektronické knihy ke stažení, záznamní knihy (elektronické), nosiče dat, nosiče zvuku, elektronické nosiče dat, nosiče zvukových nahrávek, nosiče zvukových záznamů, světelné reklamní tabule, elektronické reklamní displeje, kompaktní disky, nahrané kompaktní disky, video kompaktní disky, nosiče informací (elektrické nebo elektronické), nosiče dat na počítače s nahraným softwarem, nahrané nosiče dat k použití s počítači, přehrávací zařízení pro nosiče zvuku a obrazu, záznamová zařízení pro nosiče zvuku a obrazu; (16) papírenské výrobky, papír a lepenka pro reklamní účely, kancelářské potřeby, reklamní plakáty, reklamní letáky, fotografie, pohlednice, přání, gratulace, obálky, kalendáře, samolepky, obtisky, poznámkové bloky, desky na spisy, pořadače, omalovánky, balicí papír, školní sešity, skicáky, tužky, pastelky, tuhy do tužek, gummy na gumování, ořezávátka na tužky, penály, papírové tašky, tašky (obaly, pytlíky) z plastu, papírové kapesníky, obaly (papírnické zboží), těžítka, tiskoviny, knihy, tiskárenské výrobky, štočky, potřeby pro knižní vazby, nosiče a dekorativní materiály a materiály pro umělce, psací stroje, papírnické zboží a učební pomůcky, papírové nebo plastové sáčky, umělecké předměty a figuríny z papíru a lepenky a architektonické modely, pytle a balicí a obalové materiály a materiály pro skladování z papíru, lepenky nebo z plastů; (35) reklama a propagace, obchodní propagace, marketing, reklama (příprava), reklama online, inzertní služby, reklama na elektronických reklamních tabulích, reklama prostřednictvím všech veřejných komunikačních prostředků, reklama (poradenské služby vztahující se k -), styk s veřejností, služby zaměřené na propagaci zboží, reklama na zboží jiných prodejců, umožňující zákazníkům si zboží těchto prodejců pohodlně prohlédnout a porovnat, průzkum trhu, průzkum (obchodní -), obchodní analýzy, obchodní informační služby, poskytování obchodních informací spotřebitelům, pronájem reklamního materiálu, pronájem propagačních předmětů, pronájem reklamních pomůcek, pronájem reklamního vybavení, pronájem prodejních stánků, billboardy reklamní (pronájem -), reklamní prostor na internetu (pronájem -), pronájem reklamního prostoru, času a materiálů, poskytování a pronájem prostoru, času a médií pro reklamu, informace (obchodní nebo podnikatelské -), obchodní nebo podnikatelské informace (poskytování -), obchodní konzultační a poradenské služby, pomoc v oblasti reklamní, marketingové a propagační činnosti, reklamní nebo inzertní materiály (rozšiřování -), reklamní texty (psaní), rozšiřování marketingových a propagačních materiálů, vydávání reklamních, inzertních, propagačních textů, zveřejňování reklamních, inzertních, propagačních textů, distribuce reklam a komerčních oznámení, publikování reklamních, inzertních textů; (41) překladatelské a tlumočnické služby, služby v oblasti vzdělávání, zábavy a sportu, výchova, vzdělávání, zábava a sportovní činnost, vydavatelská činnost a zpravodajství; (45) svatební agentury, plánování a zajišťování svatebních obřadů, vedení seznamů svatebních darů k výběru třetími osobami, pronájem svatebních baldachýnů, vše spojeno s činností svatební agentury.

(511) 9, 16, 35, 41, 45

(540)

## Oslavař

(111) **380184**

(220) 15.01.2020

(320) 15.01.2020

(442) 25.03.2020

(151) 01.07.2020

(730) **Hocek Jan Mgr.**, V Ouzkém 195, Dolní Břežany - Lhota, 25241, CZ

(210) O-561095

(510) (25) oděvy, obuv, pokrývky hlavy; (28) hry, hračky a výrobky určené ke hraní, zařízení na videohry, cvičební a sportovní potřeby, dekorace na vánoční stromečky; (35) reklama, řízení obchodní činnosti, obchodní administrativní, kancelářské práce; (39) doprava, balení a skladování zboží, organizování cest; (41) vzdělávání, školení, zábava, sportovní a kulturní činnosti; (43) stravovací služby, přechodné ubytování.

(511) 25, 28, 35, 39, 41, 43

(540)

## VIA CZECHIA

(111) **380185**

(220) 17.01.2020

(320) 17.01.2020

(442) 25.03.2020

(151) 01.07.2020

(730) **DOKA, s.r.o.**, Na návsi 11/5, Brno, Holásky, 62000, CZ

(210) O-561151

(591) Barevná

(510) (6) kovové dopravní značky, kovové signalizační značky s výjimkou světelných a mechanických, kovové poznávací značky pro vozidla, kovové konstrukční materiály pro dopravní značky, kovové rámy a tabule, kovové spojovací součásti patřící do třídy 6; (9) elektronické, světelné nebo mechanické dopravní značky, elektronické zařízení městských mobilů; (19) nekovové tabule a značky silniční a pamětní, nekovové signalizační značky s výjimkou světelných a mechanických, fólie a nekovové desky ke značení cest a umístění reklamy.

(511) 6, 9, 19

(540)



(111) **380186**

(220) 17.01.2020

(320) 17.01.2020

(442) 25.03.2020

(151) 01.07.2020

(730) **DOKA, s.r.o.**, Na návsi 11/5, Brno, 62000, CZ

(210) O-561152

(510) (6) kovové dopravní značky, kovové signalizační značky s výjimkou světelných a mechanických, kovové poznávací značky pro vozidla, kovové konstrukční materiály pro dopravní značky, kovové rámy a tabule, kovové spojovací součásti patřící do třídy 6; (9) elektronické, světelné nebo mechanické dopravní značky, elektronické zařízení městských mobilů; (19) nekovové tabule a značky silniční a pamětní, nekovové signalizační značky s výjimkou světelných a mechanických, fólie a nekovové desky ke značení cest a umístění reklamy.

(511) 6, 9, 19

(540)

## DOKA

(111) **380187**

(220) 17.01.2020

(320) 17.01.2020

(442) 25.03.2020

(151) 01.07.2020

(730) **Trojan Jakub**, Na bojišti 1459/28, Praha 2, Nové Město, 12000, CZ

(210) O-561166

(510) (14) acháty, amulety (šperky), atomové hodiny, bižuterní zapínání, brože (šperky), budíky, busty z drahých kovů, cestovní šperkovnice (zavinovací pouzdra), ciferníky hodin a hodinek, diamanty, drahé kovy, surové nebo, jako polotovary, drahokamy, dráty z drahých kovů (šperky), elektrické hodiny a hodinky, figurky (sošky) z drahých kovů, gagát (černý jantar), surový nebo jako polotovar, hnací pružiny do hodinek, hodinářské kotvičky, hodinová pouzdra (součásti hodinek), hodinky, hodinová kyvadla, hodinové skřínky, hodinové strojky, hodiny, chronografy, chronometrické přístroje, chronometry, chronoskopy, ingoty z drahých kovů, iridium, jehlice (šperky), jehlice do klobouků (šperky), jehlice do kravat, kabošony, kazety na hodinky, kazety na šperky, kazety na šperky, klíčenky (dělené kroužky s ozdobou nebo jako přívěšek), klíčenky vysouvací, komponenty na výrobu šperků, korálky na výrobu šperků, krabičky z drahých kovů, kroužky na klíče z drahých kovů, krucifixy jako šperky, krucifixy z drahých kovů, jiné než šperky, krystaly do hodinek, kyvadla k hodinkám, manželové knoflíčky, medaile, medailonky (šperky), měděné žetony, mechanismy do hodin, hodinek, mince, misbaha (modlitební korálky), náhrdelníky (šperky), náramkové hodinky, náramky (šperky), náramky z vyšívaného textilu (šperky), náušnice, odznaky z drahých kovů, olivíny (drahokamy), osmium, ozdobné jehlice, ozdoby z gagátu (černého jantaru), palladium, peridot, perly (šperky), perly z ambroidu (slisovaný jantar), pérovníky, platina (kov), polodrahokamy, potřeby pro výrobu šperků, prsteny (šperky), přívěsky (šperky), přívěsky ke kroužkům na klíče, rhodium, ručičky do hodin, ručičky do hodinek, ruthenium, růžence, řemínky k náramkovým hodinkám, řetížky (šperky), řetížky k hodinkám, řídicí hodiny, řídicí hodiny (master), skleněná bižuterie (imitace drahokamů), skleněná bižuterie (imitace drahokamů), sklička do hodinek, slitiny drahých kovů, sluneční

hodiny, sochy z drahých kovů, sošky z drahých kovů, spinely (drahokamy), spony na kravaty, stopky (hodinky), stříbrné nitě (šperky), stříbrné vlákno (stříbrné drátky), stříbro, surové nebo jako polotovar, šperkovnice, šperky, šperky ke zdobení klobouků, šperky ke zdobení obuvi, šperky vyráběné technikou cloisonné, šperky ze slonoviny, šperky ze žlutého jantaru, umělecká díla z drahých kovů, zapínání ke šperkům, zlaté nitě (šperky), zlato, surové nebo jako polotovar; (16) násadky na pera, nástroje na psaní, pouzdra na pera, pouzdra na psací potřeby, psací hroty, psací hroty ze zlata, psací potřeby; (36) oceňování starožitností, oceňování šperků, oceňování mincí, úschova ceností.

(511) 14, 16, 36  
(540)

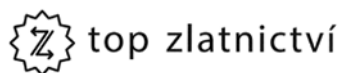

(111) **380188**

(220) 17.01.2020  
(320) 17.01.2020  
(442) 25.03.2020  
(151) 01.07.2020

(730) **Nguyen Lukáš**, 28.října 1140, Neratovice, 27711, CZ

(210) O-561169

(510) (35) řízení obchodní činnosti, reklama, propagace, shromažďování různých výrobků ve prospěch jiných osob (vyjma přepravy těchto výrobků), aby si zákazníci mohli tyto výrobky pohodlně prohlédnout a koupit, tyto služby mohou poskytovány prostřednictvím letáků nebo elektronických médií, např. prostřednictvím internetových stránek; (43) služby zajišťující stravování a nápoje.

(511) 35, 43

(540)

**PHOLévka**

(111) **380189**

(220) 20.01.2020  
(320) 20.01.2020  
(442) 25.03.2020  
(151) 01.07.2020

(730) **Monitora Media s.r.o.**, Nádražní 762/32, Praha 5, Smíchov, 15000, CZ

(210) O-561187

(591) Barevná

(510) (9) vědecké výzkumné a laboratorní přístroje, přístroje pro vyučování a simulátory, nahraný obsah (počítačové programy, data a informace), magnety, magnetizéry a demagnetizéry, přístroje, nástroje a kabely pro oblast elektřiny, optické přístroje, zvětšovače a korektory, bezpečnostní, zabezpečovací, ochranná a signalizační zařízení, navigační, řídicí, sledovací, zaměřovací a kartografická zařízení, měřicí, detekční a monitorovací přístroje, indikátory a ovladače, vědecké a laboratorní přístroje na úpravu elektrickým proudem, informační technologie a audiovizuální, multimediální a fotografické přístroje, potápěčská výstroj, potápěčská výzbroj; (35) obchodní poradenské služby a informace pro spotřebitele, pomoc v obchodní a podnikatelské činnosti, management a administrativní služby, obchodní analýzy, průzkum a informační služby, reklama, marketing a propagační služby; (38) poskytování a pronájem telekomunikačních zařízení a vybavení, síťové telekomunikační služby, telekomunikační služby; (42) služby testování, služby ověřování a služby kontroly kvality, vědecké a technologické služby, návrhářství, počítačové služby, služby v oblasti informačních technologií.

(511) 9, 35, 38, 42

(540)



(111) **380190**

(220) 04.03.2020

(320) 04.03.2020

(442) 25.03.2020

(151) 01.07.2020

(730) **Nezávislá odborová organizace Policie České republiky Liberec**, Pastýřská 375/3, Liberec, 46001, CZ

(210) O-561212

(591) Barevná

(510) (36) organizování veřejných sbírek; (41) organizování kulturních, sportovních a zábavních akcí; (45) zprostředkovatelství (mediace).

(511) 36, 41, 45

(540)



(111) **380191**

(220) 22.01.2020

(320) 22.01.2020

(442) 25.03.2020

(151) 01.07.2020

(730) **VAS Solutions s.r.o.**, Lihovarská 694/40e, Ostrava, Kunčičky, 71800, CZ

(740) Jansa, Mokřý, Otevřel & partneři s.r.o., Mgr. et Mgr. Petr Malíš, advokát, Sokola Tůmy 743/16, Ostrava, Mariánské Hory, 70900

(210) O-561270

(591) Barevná

(510) (6) kovové paletové regály, kovové regály (konstrukce); (20) regály, skladovací regály a police; (35) velkoobchodní a maloobchodní činnost se zaměřením na regálové, paletové a skladovací systémy, zprostředkovatelská obchodní činnost se zaměřením na regálové, paletové a skladovací systémy, internetový obchod (e-shop) se zaměřením na regálové, paletové a skladovací systémy, inzertní, propagační služby a komerční informační služby prostřednictvím internetu za účelem obchodu se zaměřením na regálové, paletové a skladovací systémy, předvádění zboží, reklama on-line v počítačové síti, rozšiřování vzorků zboží, reklama, marketing, reklamní činnost, propagace, franšizing, pomoc při řízení obchodní činnosti, obchodní administrativa, poradenské a konzultační služby týkající se veškerých výše uvedených služeb ve tř. 35; (37) čištění přepravek, přepravních boxů a palet, instalační, montážní a servisní služby se zaměřením na regálové, paletové a skladovací systémy; (39) skladování, doprava a doručování zboží, balení zboží, skladování zboží, celní skladování, informace o skladování, poradenské služby týkající se skladování, zprostředkovatelské služby v oblasti skladování, pronájem kontejnerů na skladování a skladování ve skladech, pronájem palet pro dopravu nebo skladování zboží, logistika v dopravě, realizace spedice, doprava, poradenské služby týkající se skladování a přepravy zboží.

(511) 6, 20, 35, 37, 39

(540)

**VAS Solutions**

(111) **380192**

(220) 22.01.2020

(320) 22.01.2020

(442) 25.03.2020

(151) 01.07.2020

(730) **VAS Solutions s.r.o.**, Lihovarská 694/40e, Ostrava, Kunčičky, 71800, CZ

(740) Jansa, Mokřý, Otevřel & partneři s.r.o., Mgr. et Mgr. Petr Malíš, advokát, Sokola Tůmy 743/16, Ostrava, Mariánské Hory, 70900

(210) O-561271

(591) Barevná

(510) (6) kovové paletové regály, kovové regály (konstrukce); (20) regály, skladovací regály a police; (35) velkoobchodní a maloobchodní činnost se zaměřením na regálové, paletové a skladovací systémy, zprostředkovatelská obchodní činnost se zaměřením na regálové, paletové a skladovací systémy, internetový obchod (e-shop) se zaměřením na regálové, paletové a



skladovací systémy, inzertní, propagační služby a komerční informační služby prostřednictvím internetu za účelem obchodu se zaměřením na regálové, paletové a skladovací systémy, předvádění zboží, reklama on-line v počítačové síti, rozšiřování vzorků zboží, reklama, marketing, reklamní činnost, propagace, franšizing, pomoc při řízení obchodní činnosti, obchodní administrativa, poradenské a konzultační služby týkající se veškerých výše uvedených služeb ve tř. 35; (37) čištění přepravek, přepravních boxů a palet, instalační, montážní a servisní služby se zaměřením na regálové, paletové a skladovací systémy; (39) skladování, doprava a doručování zboží, balení zboží, skladování zboží, celní skladování, informace o skladování, poradenské služby týkající se skladování, zprostředkovatelské služby v oblasti skladování, pronájem kontejnerů na skladování a skladování ve skladech, pronájem palet pro dopravu nebo skladování zboží, logistika v dopravě, realizace spedice, doprava, poradenské služby týkající se skladování a přepravy zboží.

(511) 6, 20, 35, 37, 39  
(540)



(111) **380193**  
(220) 23.01.2020  
(320) 23.01.2020  
(442) 25.03.2020  
(151) 01.07.2020  
(730) **VINAŘSTVÍ Velké Bílovice s.r.o.**, Čejkovská 772, Velké Bílovice, 69102, CZ  
(740) Patentová a známková kancelář, ing. Jaromír Příkryl, Včelín 1161, Hulín, 76824  
(210) O-561278  
(510) (33) vína všech druhů, sekty, alkoholické nápoje (s výjimkou piva); (35) maloobchodní a velkoobchodní prodej vín, alkoholických nápojů a nealkoholických nápojů, obchodní zprostředkovatelské služby v oblasti nákupu a prodeje vín, alkoholických nápojů a nealkoholických nápojů, obchodní zprostředkovatelské služby v oblasti nákupu a prodeje zboží prostřednictvím internetu, a to s víny, alkoholickými a nealkoholickými nápoji, propagační a reklamní činnost všeho druhu, informační činnost týkající se obchodu s vínem, alkoholickými a nealkoholickými nápoji, marketing, šíření reklamních materiálů (prospekty, brožury a tiskoviny); (40) vinařství, vinohradnictví (výroba vína a zpracování vinných hroznů), zpracování a výroba vína, zpracování vinného hroznu.

(511) 33, 35, 40  
(540)

**Gloriette**

(111) **380194**  
(220) 23.01.2020  
(320) 23.01.2020  
(442) 25.03.2020  
(151) 01.07.2020  
(730) **VINAŘSTVÍ Velké Bílovice s.r.o.**, Čejkovská 772, Velké Bílovice, 69102, CZ  
(740) Patentová a známková kancelář, ing. Jaromír Příkryl, Včelín 1161, Hulín, 76824  
(210) O-561279  
(510) (33) vína všech druhů, sekty, alkoholické nápoje (s výjimkou piva); (35) maloobchodní a velkoobchodní prodej vín, alkoholických nápojů a nealkoholických nápojů, obchodní zprostředkovatelské služby v oblasti nákupu a prodeje vín, alkoholických nápojů a nealkoholických nápojů, obchodní zprostředkovatelské služby v oblasti nákupu a prodeje zboží prostřednictvím internetu, a to s víny, alkoholickými a nealkoholickými nápoji, propagační a reklamní činnost všeho druhu, informační činnost týkající se obchodu s vínem, alkoholickými a nealkoholickými nápoji, marketing, šíření reklamních materiálů (prospekty, brožury a tiskoviny); (40) vinařství, vinohradnictví (výroba vína a zpracování vinných hroznů), zpracování a výroba vína, zpracování vinného hroznu.

(511) 33, 35, 40

(540)



(111) **380195**  
(220) 23.01.2020  
(320) 23.01.2020  
(442) 25.03.2020  
(151) 01.07.2020  
(730) **ELASTO FORM Bohemia s.r.o.**, Jungmannova 1164, Přeštice, 33401, CZ

(740) JUDr. Aleš Zábrš, advokát, Na Beránce 57/2, Praha 6, Dejvice, 16000  
(210) O-561297

(510) (6) obecné kovy a jejich slitiny, a to reklamní předměty z kovu zařazené v této třídě; (18) reklamní předměty z kůže a imitace kůže, batohy, tašky, cestovní brašny, deštníky, slunečníky, hole; (20) reklamní předměty z plastických hmot, jako sošky, figurky a reklamní tabule z plastických hmot; (25) reklamní předměty ve formě oděvů, obuvi a kloboučnického zboží, zejména trička a čepice; (35) reklamní a inzertní činnost, obchodní a obstaravatelská činnost v oblasti propagace, rozšiřování propagačních materiálů, obstaravatelská činnost v oblasti obchodu (služby obchodního zprostředkování), poskytování pomoci při provozu obchodu, obchodní administrativa; (40) zpracování a úprava materiálů, a to úprava reklamních a propagačních předmětů formou šití a potisku, vstřikování plastických hmot, reklamní potisky, především síťotisk, tampónový tisk a transferový tisk.

(511) 6, 18, 20, 25, 35, 40  
(540)



(111) **380196**  
(220) 23.01.2020  
(320) 23.01.2020  
(442) 25.03.2020  
(151) 01.07.2020  
(730) **BROS Trading s.r.o.**, Petržilkova 2583/13, Praha 5, Stodůlky, 15800, CZ  
(740) Macek and Partners, Mgr. Jiří Macek, Sázkavská 751/16, Praha 2, Vinohrady, 12000  
(210) O-561300

(510) (9) baterie do elektronických cigaret; (34) nikotinové roztoky k použití v elektronických cigaretách, kapaliny pro elektronické cigarety [e-liquidy] z glycerinu, kapalina do elektronické cigarety (e-liquid) z propylglykolu, elektronické cigarety, náplně do elektronických cigaret, osobní vaporizéry a elektronické cigarety a příchutě a roztoky pro ně, náhražky tabáku, cartridge prodávané plněné propylglykolem do elektronických cigaret, náplně prodávané plněné rostlinným glycerinem do elektronických cigaret, kapalně roztoky do elektronických cigaret, kapaliny do elektronických cigaret (e-kapaliny) sestávající z chuťových přísad v kapalně formě, s výjimkou vonných olejů, používané k plnění elektronických cigaretových cartridge, chemické příchutě v kapalně formě určené k plnění náplní elektronických cigaret, příslušenství k el. cigaretám v rámci třídy 34; (35) velkoobchod, maloobchod, eshop, nákup a prodej výrobků uvedených výše ve tř. 9, 34 a obalů, reklamní činnost, pomoc při komercializaci zboží v

rámci frančizových smluv, reklama pro výše uvedené produkty ve tř. 9 a 34 a služby uvedené ve tř. 35.

(511) 9, 34, 35  
(540)



(111) **380197**  
(220) 24.01.2020  
(320) 24.01.2020  
(442) 25.03.2020  
(151) 01.07.2020  
(730) **GENERAL REALITY a.s.**, Václavské nám. 807, Praha 1 - Nové Město, 11000, CZ  
(740) Dana Lukajová, patentový zástupce, Voršilská 130/10, Praha 1, Nové Město, 11000  
(210) O-561333  
(510) (35) pomoc v obchodní a podnikatelské činnosti, management a administrativní služby, reklamní, marketingové a propagační služby, obchodní konzultační a poradenské služby, administrativní podpora a zpracování dat (služby), obchodní analýzy, informační služby a průzkumy trhu, inzerce komerčních nebo obytných nemovitostí, marketing nemovitostí, marketingová analýza trhu s nemovitostmi, příprava a pořádání dražeb nemovitostí, reklamní služby v oblasti nemovitostí; (36) služby nemovitostní (realitní služby), získávání finančních prostředků a finanční sponzorování, pojišťovací služby, finanční odhady, finanční a peněžní služby a bankovní služby, pronájem nemovitostí a majetku, inkasování nájemného, zprostředkování nájmu (pouze nemovitostí), zprostředkování leasingu (pouze nemovitostí), zajišťování smluv na pronájem majetku, služby realitních kanceláří na pronájem budov, finanční informace, údaje, poradenské a konzultační služby, financování a poskytování finančních prostředků, investiční služby, půjčky a úvěry, leasing - nákup na splátky, finanční služby vztahující se k nemovitostem, investice do nemovitostí, správa nemovitostí, služby v oblasti nemovitostí, zajišťování pronájmu nemovitostí, zprostředkování v oblasti nemovitostí; (37) stavebnictví a demolice staveb, stavba nemovitostí, údržba nemovitostí, developerské služby (stavebnictví).

(511) 35, 36, 37  
(540)

### Krumlovský Vltavín

(111) **380198**  
(220) 27.01.2020  
(320) 27.01.2020  
(442) 25.03.2020  
(151) 01.07.2020  
(730) **UO TEX, s.r.o.**, Sokolská 5, Ústí nad Orlicí, Kerhartice, 56204, CZ  
(740) Ing. Dobroslav Musil, patentová kancelář, Ing. Dobroslav Musil, Zábrdovická 801/11, Brno, Zábrdovice, 61500  
(210) O-561355  
(510) (17) izolační materiály, materiály pro tepelnou a zvukovou izolaci, izolační materiály na minerální bázi; (35) maloobchodní a velkoobchodní prodej izolačních materiálů, materiálů pro tepelnou a zvukovou izolaci, včetně internetového prodeje; (37) provádění tepelných a zvukových izolací.

(511) 17, 35, 37  
(540)

### BATEPLEX

(111) **380199**  
(220) 29.01.2020  
(320) 29.01.2020  
(442) 25.03.2020  
(151) 01.07.2020  
(730) **Spojujeme s.r.o.**, Holušická 2221/3, Praha 4, Chodov, 14800, CZ  
(740) PatentCentrum Sedlák & Partners s.r.o., Okružní 2824, České Budějovice, České Budějovice 3, 37001  
(210) O-561398  
(591) Barevná

(510) (38) telekomunikační služby, elektronická pošta, elektronická výměna dat, poskytování internetových diskusních fór a on-line fór, služby elektronické nástěnky, poskytování přístupu k databázím, poskytování uživatelského přístupu ke globální počítačové síti, přenos digitálních souborů, přenos zpráv a obrazových informací pomocí počítače; (41) společenská a zábavní činnost, organizování a pořádání společenských akcí, workshopů a kulinařských akcí (kromě poskytování jídla a nápojů), seminářů, jarmarků (zábava), výstav (kulturních nebo vzdělávacích), organizování předváděcích akcí pro zábavní nebo vzdělávací účely; (45) služby seznamovací agentury, internetové seznamovací služby, seznamovací služby poskytované prostřednictvím sociálních sítí, poradenství a analýzy v oboru analýzy osobnosti (nikoliv psychologické), analýzy partnerství, jakož i analýzy charakteru a osob (nikoliv psychologické), tvorba profilů osobnosti (nikoliv psychologické služby), licence k průmyslovým právním, poskytování horoskopů.

(511) 38, 41, 45  
(540)



(111) **380200**  
(220) 29.01.2020  
(320) 29.01.2020  
(442) 25.03.2020  
(151) 01.07.2020  
(730) **The Procter & Gamble Company**, One Procter & Gamble Plaza, Cincinnati, Ohio 45202, OH, US  
(740) AK Štros & Kusák, JUDr. David Štros, advokát, Národní 32, Praha 1, 11000  
(210) O-561405  
(510) (3) napuštěné ubrousky a napuštěné utěrky vyrobené z papíru a/nebo celulózy; (5) jednorázové dětské pleny vyrobené z papíru a/nebo z celulózy.

(511) 3, 5  
(540)

### PAMPERS HARMONIE

(111) **380201**  
(220) 29.01.2020  
(320) 29.01.2020  
(442) 25.03.2020  
(151) 01.07.2020  
(730) **The Procter & Gamble Company**, One Procter & Gamble Plaza, Cincinnati, Ohio 45202, OH, US  
(740) AK Štros & Kusák, JUDr. David Štros, advokát, Národní 32, Praha 1, 11000  
(210) O-561412  
(591) Barevná  
(510) (3) napuštěné ubrousky a napuštěné utěrky vyrobené z papíru a/nebo celulózy; (5) jednorázové dětské pleny vyrobené z papíru a/nebo z celulózy.

(511) 3, 5  
(540)



- (111) **380202**  
(220) 29.01.2020  
(320) 29.01.2020  
(442) 25.03.2020  
(151) 01.07.2020  
(730) **Krásna Lukáš**, Sezemická 1297, Pardubice, Bílé Předměstí, 53003, CZ  
(740) Spring Walk advokátní kancelář s.r.o., Mgr. Jaroslav Zeman, Veselá 169/24, Brno, Brno-město, 60200
- (210) O-561417  
(510) (28) pachové návnady pro lov a rybolov, rybářské náčiní, umělé rybářské návnady a nástrahy, vnaďidla a návnady pro lov nebo rybolov; (31) krmiva a potrava pro zvířata; (35) reklama, propagace, reklamní a propagační a inzertní činnost, reklama on-line v počítačové síti, šíření propagačních informací, rozšiřování a poskytování reklamních a inzertních materiálů, zprostředkovatelská činnost v reklamě a propagaci, konzultační činnost pro obchodní účely, průzkum trhu, zprostředkovatelská činnost v obchodě s podlahami a podlahovými krytinami, aktualizace reklamních materiálů, cílené zasílání reklamních materiálů, fakturace, grafická úprava pro reklamní účely, indexace webových stránek pro obchodní nebo reklamní účely, marketing, obchodní správa licencí k výrobkům a službám jiných osob, on-line inzerce v počítačové síti, optimalizace návštěvnosti webových stránek, administrativní služby v oblasti vyřizování požadavků, pořádání výstav pro obchodní či reklamní účely, poskytování informací o obchodních kontaktech, poskytování obchodních informací prostřednictvím webových stránek, podpora prodeje jiných osob, průzkum veřejného mínění, psaní reklamních textů, sběr údajů do počítačových databází, srovnávání cen, šíření reklamních materiálů, vydávání reklamních textů, zpracování textu, zprostředkování obchodních informací, zprostředkování propagace, zprostředkování reklamy.

(511) 28, 31, 35

(540)

**CUC!**

- (111) **380203**  
(220) 30.01.2020  
(320) 30.01.2020  
(442) 25.03.2020  
(151) 01.07.2020  
(730) **JetBrains s.r.o.**, Na hřebenech II 1718/10, Praha 4, Nusle, 14000, CZ  
(740) Rott, Růžička & Guttman a spol., Vyskočilova 1566, Praha 4, Michle, 14000
- (210) O-561433  
(510) (9) tiskové fonty s možností stažení, fonty, typové fonty a typové návrhy alfanumerických znaků a/nebo typografických symbolů, které lze stáhnout pomocí elektronického přenosu, typy písma, typové fonty, typové vzory a typografické ozdoby prvky zaznamenané na elektronických a digitálních médiích a/nebo na magnetických médiích.

(511) 9

(540)

**JetBrains Mono**

- (111) **380204**  
(220) 30.01.2020  
(320) 30.01.2020  
(442) 25.03.2020  
(151) 01.07.2020  
(730) **PST CLC, a.s.**, Nádražní 969/112, Ostrava, Moravská Ostrava, 70200, CZ  
(740) HM PARTNERS s.r.o., Ing. Zdeněk Michálek, patentový zástupce, Štefánikova 1163/12, Kopřivnice, 74221
- (210) O-561437  
(510) (35) poskytování účetních služeb, obchodní administrativa, propagační činnost, marketing, poradenství v oblasti obchodu a obchodních činnostech; (36) celní služby včetně poskytování zajištění celních dluhů pro celní operace, kauce, realitní činnost, obhospodařování nemovitostí včetně jejich pronájmu; (39) vnitrostátní a mezinárodní zaslátelství, logistika včetně interní logistiky, outsourcing logistiky, doprovod při nadrozměrných a nadměrných přepravách včetně zajišťování průjezdů, obstarání služeb v oblasti všech druhů dopravy (silniční doprava, letecká doprava, lodní doprava, železniční doprava, nákladní doprava, kurýrní služby), provozování a pronájem skladů, skladišť, skladových ploch a deponií, skladování zboží a materiálů, manipulace se zbožím, etiketování, balení, foliování, paletizace, paletové hospodářství, nakládka a vykládka zboží a materiálů, distribuce zboží, provozování parkovišť, dopravní dispečink,

spedice, poskytování informací o přepravě, dopravě a logistice, poradenství v záležitostech logistiky, dopravy, přepravy a celních služeb, poskytování informací souvisejících se skladováním, vyřizování a provádění expedice, přebírání dat o zboží a zásilkách, vytváření přepravních a skladových dokumentů; (41) vzdělávání osob v dopravě, celních službách, zaslátelství, skladování, logistice, vydavatelství a nakladatelství.

(511) 35, 36, 39, 41

(540)



- (111) **380205**  
(220) 30.01.2020  
(320) 30.01.2020  
(442) 25.03.2020  
(151) 01.07.2020  
(730) **PST CLC, a.s.**, Nádražní 969/112, Ostrava, Moravská Ostrava, 70200, CZ  
(740) HM PARTNERS s.r.o., Ing. Zdeněk Michálek, patentový zástupce, Štefánikova 1163/12, Kopřivnice, 74221

(210) O-561438

(510) (35) poskytování účetních služeb, obchodní administrativa, propagační činnost, marketing, poradenství v oblasti obchodu a obchodních činnostech; (36) celní služby včetně poskytování zajištění celních dluhů pro celní operace, kauce, realitní činnost, obhospodařování nemovitostí včetně jejich pronájmu; (39) vnitrostátní a mezinárodní zaslátelství, logistika včetně interní logistiky, outsourcing logistiky, doprovod při nadrozměrných a nadměrných přepravách včetně zajišťování průjezdů, obstarání služeb v oblasti všech druhů dopravy (silniční doprava, letecká doprava, lodní doprava, železniční doprava, nákladní doprava, kurýrní služby), provozování a pronájem skladů, skladišť, skladových ploch a deponií, skladování zboží a materiálů, manipulace se zbožím, etiketování, balení, foliování, paletizace, paletové hospodářství, nakládka a vykládka zboží a materiálů, distribuce zboží, provozování parkovišť, dopravní dispečink, spedice, poskytování informací o přepravě, dopravě a logistice, poradenství v záležitostech logistiky, dopravy, přepravy a celních služeb, poskytování informací souvisejících se skladováním, vyřizování a provádění expedice, přebírání dat o zboží a zásilkách, vytváření přepravních a skladových dokumentů; (41) vzdělávání osob v dopravě, celních službách, zaslátelství, skladování, logistice, vydavatelství a nakladatelství.

(511) 35, 36, 39, 41

(540)



- (111) **380206**  
(220) 31.01.2020  
(320) 31.01.2020  
(442) 25.03.2020  
(151) 01.07.2020  
(730) **Burimex s.r.o.**, č. p. 221, Bavoryně, 26751, CZ  
(740) Macek and Partners, Mgr. Jiří Macek, Sázkavská 751/16, Praha 2, Vinohrady, 12000
- (210) O-561470  
(511) Barevná



- (510) (12) vozidla, kempinkový přívěs, obytné a cestovní dopravní prostředky, obytný přívěs, náhradní díly a příslušenství (zařazené do třídy 12), zařízení pro pohyb pozemní cestou, autopříslušenství, jmenovitě zařízení pro připojení přívěsu, nosiče zavazadel, nosiče lyží, lapače nečistot, sněhové řetězy, zábrany proti větru (autopříslušenství), bezpečnostní sedačky pro děti, přívěsy k vozidlům, včetně multifunkčních crossoverů, příslušenství ke karavanům všeho druhu a doplňky ke karavanům; (20) nábytek pro camping všeho druhu; (22) nekovová lana, plachtoviny, stany, markýzy a plachty.
- (511) 12, 20, 22  
(540)



- (111) **380207**  
(220) 31.01.2020  
(320) 31.01.2020  
(442) 25.03.2020  
(151) 01.07.2020  
(730) **Kovářová Lenka**, Březnická 582, Liberec, Liberec VIII-Dolní Hanychov, 46008, CZ  
(740) RETROPATENT s.r.o., Dobiášova 1246/29, Liberec, Liberec VI-Rochlice, 46006  
(210) O-561471  
(510) (9) pravítka - nástroje pro měření, pravítka spadající do této třídy, nástroje pro měření a kontrolu, výcviková a cvičná zařízení určená pro krejčí (vyučovací zařízení), simulátory; (40) dámské, pánské, dětské krejčovství, zakázkové krejčovství, prošívání, vyšívání, zakázková výroba zboží dle objednávky a specifikace jiných osob; (41) pořádání a vedení workshopů, školení, všechny formy vzdělávání, organizování kulturních výstav a výstav umění.
- (511) 9, 40, 41  
(540)



- (111) **380208**  
(220) 31.01.2020  
(320) 31.01.2020  
(442) 25.03.2020  
(151) 01.07.2020  
(730) **ACTIVENT 365 s.r.o.**, Příkop 27/2a, Brno, Zábřovice, 60200, CZ  
(740) Ing. Milan Škoda, Nahořanská 308, Nové Město nad Metují, Krčín, 54901  
(210) O-561478  
(510) (12) cyklistické brašny; (18) batohy, ledvinky, batohy pro cyklisty a jejich příslušenství; (20) kempinkový nábytek, kempinkové stoly, kempinkové matrace, karimatky; (25) obuv a oděvy pro sport, zejména pro horolezectví a turistiku, sportovní bundy sportovní, sportovní kalhoty, nepromokavé oděvy, sportovní mikiny.
- (511) 12, 18, 20, 25  
(540)



- (111) **380209**  
(220) 03.02.2020  
(320) 03.02.2020  
(442) 25.03.2020  
(151) 01.07.2020  
(730) **FERMATA, a.s.**, Zárubova 1678, Čelákovice, 25088, CZ  
(740) Mgr. David Müller, Filipova 2016/6, Praha 4, Chodov, 14800  
(210) O-561493  
(591) Barevná  
(510) (9) audiovizuální přístroje a zařízení, nosiče dat, gramofonové desky, kompaktní disky (audio-video); (16) papír, lepenka, tiskárenské výrobky, krabice z papíru, obaly (papírnické výrobky), psací potřeby, kalendáře, diáře; (25) oděvy, čepice (pokrývky hlavy); (28) hračky, hry; (35) výroba zvukových nahrávek k reklamním účelům, reklamní služby, produkce a distribuce rozhlasové a televizní reklamy, maloobchodní a velkoobchodní prodej knih, oděvů, her a hraček, tiskárenských výrobků, audiovizuálních přístrojů a zařízení, kompaktních disků (audio-video), gramofonových desek, nosičů dat audio a video záznamů, filmů, propagačních předmětů, psacích potřeb, kalendářů a diářů, domácího textilu, hrmků, sklenic, porcelánu, tašek, batohů, kufrů, deštníků, sportovních potřeb a vybavení, distribuce propagačních materiálů; (39) distribuce (přeprava) maloobchodního zboží, dopravní a doručovací služby letecké, silniční, železniční a námořní, služby balení, skladování zboží; (41) vydavatelské služby, hudební vydavatelství, vydavatelské služby pro digitální video, audio a multimediální zábavu, služby v oblasti produkce zvukových nahrávek, vydávání tiskovin, tvorba rozhlasových a televizních programů, produkce filmů a videa.
- (511) 9, 16, 25, 28, 35, 39, 41  
(540)



- (111) **380210**  
(220) 04.02.2020  
(320) 04.02.2020  
(442) 25.03.2020  
(151) 01.07.2020  
(730) **RE-KIDS, s.r.o.**, Letohradská 711/10, Praha 7, Holešovice, 17000, CZ  
(210) O-561521  
(510) (9) ozdobné magnety ve tvaru písmen, dekorativní magnety, dekorativní magnety na ledničku, ozdobné magnety ve tvaru zvířat, ozdobné magnety ve tvaru číslic, mazací magnety, magnety; (16) papírnické zboží a učební pomůcky, poznámkové tabule, připínáčky na tabule, kreslicí (rýsovací) potřeby na tabule, magnetické tabule pro plánování aktivit a schůzek, tiskoviny, plánovací kalendáře (tiskoviny), nálepky, štítky (papírové nálepky), umělecké předměty a figuríny z papíru a lepenky z architektonické modely, papírové figurky; (28) hračky, hry a žertovné předměty, karetní hry, kvízové hry, šachy (hry), stolní hry, hry, hračky pro rozvoj dětí, vzdělávací hračky.
- (511) 9, 16, 28  
(540)



- (111) **380211**  
(220) 04.02.2020  
(320) 04.02.2020  
(442) 25.03.2020  
(151) 01.07.2020

(730) **RE-KIDS, s.r.o.**, Letohradská 711/10, Praha 7, Holešovice, 17000, CZ  
(210) O-561522  
(510) (9) ozdobné magnety ve tvaru písmen, dekorační magnety, dekorační magnety na ledničku, ozdobné magnety ve tvaru zvířat, ozdobné magnety ve tvaru číslic, mazací magnety, magnety; (16) papírnické zboží a učební pomůcky, poznámkové tabule, připínáčky na tabule, kreslicí (rýsovací) potřeby na tabule, magnetické tabule pro plánování aktivit a schůzek, tiskoviny, plánovací kalendáře (tiskoviny), nálepky, štítky (papírové nálepky), umělecké předměty a figuríny z papíru a lepenky a architektonické modely, papírové figurky; (28) hračky, hry a žertovné předměty, karetní hry, kvízové hry, šachy (hry), stolní hry, hry, hračky pro rozvoj dětí, vzdělávací hračky.

(511) 9, 16, 28

(540)

## RE-KIDS

(111) **380212**  
(220) 04.02.2020  
(320) 04.02.2020  
(442) 25.03.2020  
(151) 01.07.2020  
(730) **KAZBET GROUP s.r.o.**, Dolní Branná 43, Dolní Branná, 54362, CZ  
(210) O-561523

(510) (6) kovová obložení stěn pro stavebnictví, kovová oplocení, kovová vrata, kovové altány (konstrukce), kovové desky pro stavebnictví, kovové dveře, kovové dveřní rámy, kovové konstrukce, kovové mobilní schůdky pro nástup cestujících, kovové montované domy (stavebnice), kovové mříže, kovové mřížoví, kovové nosníky, kovové nosníky (části schodišť), kovové obklady stěn pro stavebnictví, kovové opláštění pro stavebnictví, kovové oplechování pro stavebnictví, kovové ploty, kovové přístřešky nad vchodem (konstrukce), kovové schůdky (stoličky), kovové schůdky (žebříky), kovové skládací dveře, kovové stavební konstrukce, kovové stavební materiály, kovové stavební panely, kovové stropy, kovové střešní krytiny, kovové střešní krytiny s integrovanými fotovoltaickými články, kovové střešní tašky, kovové střešní vlnovky, kovové střešní schodišť, ocelové stavební konstrukce, střešní oplechování; (14) drahé kovy, surové nebo jako polotovary, drahokamy, stříbro, surové nebo jako polotovary, zlato, surové nebo jako polotovary, prsteny (šperky), přívěsky (šperky), přívěsky ke kroužkům na klíče, řetízky (šperky); (19) cihly, dřevěná prkna pro stavebnictví, dřevěné dýhy, dřevěné obložení, dřevěné palubky, dřevo jako polotovary, obkládačky pro stavebnictví (ne kovové), obkládačky (ne kovové), obklady stěn pro stavebnictví (ne kovové), obložení pro stavebnictví (ne kovové), obložení stěn pro stavebnictví (ne kovové), stavební dřevo, betonové stavební prvky.

(511) 6, 14, 19

(540)

## KAZBET

(111) **380213**  
(220) 04.02.2020  
(320) 04.02.2020  
(442) 25.03.2020  
(151) 01.07.2020  
(730) **FARMEKO - Vyšší odborná škola zdravotnická a Střední odborná škola, s.r.o.**, Znojemská 4880/76, Jihlava, 58601, CZ

(740) Advokátní společnost Ševčík s.r.o., Majakovského 1517/10, Jihlava, 58601

(210) O-561524

(591) Barevná

(510) (35) administrativní služby, propagační služby; (41) poskytování vzdělávacích a školicích služeb, a to: výuka, vzdělávání a vyučování, soukromá výuka, školní vzdělávání, středoškolské vzdělávání, akademie (vzdělávání), dálkové vzdělávání, individuální výuka (vzdělávání), jazykové vzdělávání, vzdělávání dospělých, vzdělávací služby v oblasti lékařství a farmacie, poradenství a konzultace pro volbu povolání (v oblasti vzdělávání nebo školení), příprava, pořádání, organizování a vedení výukových a vzdělávacích seminářů a kurzů, informační, poradenské a konzultační služby v oblasti vzdělávání, školní kurzy zaměřené na pomoc při studiu a na přípravu ke zkouškám, praktický výcvik (předvádění), plánování seminářů a přednášek za účelem vzdělávání, pořádání soutěží (vzdělávacích nebo zábavných), zkoušení (pedagogická činnost), testování (v oblasti vzdělávání), profesní rekvalifikace, kosmetický kurz, půjčování knih v rámci knihovny.

(511) 35, 41

(540)



(111) **380214**  
(220) 04.02.2020  
(320) 04.02.2020  
(442) 25.03.2020  
(151) 01.07.2020  
(730) **Slaný Development s.r.o.**, Loretánské náměstí 109/3, Praha 1, Hradčany, 11800, CZ

(740) Mgr. Jan Pokorný, Pernerova 293/11, Praha 8, Karlín, 18600

(210) O-561540

(591) Barevná

(510) (35) zprostředkovatelská činnost v oblasti obchodu se stavebním materiálem, poskytování obchodních informací, reklama, propagace a inzerce, marketing, poskytování obchodních informací prostřednictvím webových stránek; (36) činnost realitní kanceláře, nákup, prodej, pronájem a leasing nemovitostí, zprostředkovatelská činnost v oblasti obchodu s nemovitostmi, správa nemovitostí, poradenství v oblasti nemovitostí, investiční činnost, poradenství v oblasti financování nákupu nemovitostí, investorská a developerská činnost ve stavebnictví v rámci této třídy zahrnující zejména nákup, prodej a pronájem pozemků, bytů a domů; (37) údržba nemovitostí, poradenská a obstaravatelská činnost ve stavebnictví, výstavba nemovitostí, zednictví, stavební dozor, stavební informace, developerská činnost ve stavebnictví v rámci této třídy zahrnující zejména výstavbu bytů a domů.

(511) 35, 36, 37

(540)



(111) **380215**  
(220) 04.02.2020  
(320) 04.02.2020  
(442) 25.03.2020  
(151) 01.07.2020  
(730) **Slaný Development s.r.o.**, Loretánské náměstí 109/3, Praha 1, Hradčany, 11800, CZ

(740) Mgr. Jan Pokorný, Pernerova 293/11, Praha 8, Karlín, 18600

(210) O-561541

(591) Barevná

(510) (35) zprostředkovatelská činnost v oblasti obchodu se stavebním materiálem, poskytování obchodních informací, reklama, propagace a inzerce, marketing, poskytování obchodních informací prostřednictvím webových stránek; (36) činnost realitní kanceláře, nákup, prodej, pronájem a leasing nemovitostí, zprostředkovatelská činnost v oblasti obchodu s nemovitostmi, správa nemovitostí, poradenství v oblasti nemovitostí, investiční činnost, poradenství v oblasti financování nákupu nemovitostí, investorská a developerská činnost ve stavebnictví v rámci této třídy zahrnující zejména nákup, prodej a pronájem pozemků, bytů a domů; (37) údržba nemovitostí, poradenská a obstaravatelská činnost ve stavebnictví, výstavba nemovitostí, zednictví, stavební dozor, stavební informace, developerská činnost ve stavebnictví v rámci této třídy zahrnující zejména výstavbu bytů a domů.

(511) 35, 36, 37

(540)



(111) **380216**

(220) 04.02.2020

(320) 04.02.2020

(442) 25.03.2020

(151) 01.07.2020

(730) **Lišková Květuše**, Šámalova 749/108, Brno, Zábřovice, 61500, CZ

**Kmenta Aleš**, Havlíčkova 573/7, Kuřim, 66434, CZ

(740) Ing. Yveta Winklerová, Ryšánkova 1276/3, Brno, Černá Pole, 61300

(210) O-561549

(510) (30) káva, pražená zrnková káva, kávové výtažky, přípravky a nápoje na bázi kávy, ledová káva, kávové nápoje a příchutě, kávové náhražky, rostlinné přípravky jako kávové náhražky, čokoláda, čokoládové nápoje, kakao, kakaové nápoje, cukrovinky z kávy, sladké pečivo, jemné pečivo, dezerty, dorty, pralinky, bombóny, zákusky, sušenky, keksy, cukr, zmrzlina, cukrářské výrobky z kávy; (35) maloobchodní a velkoobchodní činnost se zaměřením na prodej zboží v rámci výše uvedené třídy 30, služby elektronického obchodu s výše uvedenými výrobky třídy 30, předvádění zboží prostřednictvím internetu, komerční využití internetu v oblastech obchodu a nabídky služeb, inzertní, propagační činnost a reklama; (40) zpracování kávy a náhražek kávy, pražení, aromatizace, mletí a granulování kávy, její zpracování na instantní produkty a směsi.

(511) 30, 35, 40

(540)



(111) **380217**

(220) 04.02.2020

(320) 04.02.2020

(442) 25.03.2020

(151) 01.07.2020

(730) **Městys Frymburk**, č. p. 78, Frymburk, 38279, CZ

(740) Loskotová & partneři, patentová a známková kancelář, Ing. Gabriela

Loskotová, K závětinám 727, Praha 5, Řeporyje, 15500

(210) O-561551

(510) (3) neléčivé kosmetické a toaletní výrobky; (9) magnety (dekorační), podložky pod myš; (14) šperky, klíčenky, medaile; (18) zavazadla, tašky, peněženky, pouzdra na klíče, pouzdra na karty, pouzdra na platební karty, pouzdra na vizitky, pouzdra na kosmetické zboží, pouzdra na doklady, výše uvedená pouzdra z kůže nebo kožené lepenky nebo z imitace kůže, deštníky, slunečníky; (18) zavazadla, tašky, peněženky, pouzdra na klíče, pouzdra na karty, pouzdra na platební karty, pouzdra na vizitky, pouzdra na kosmetické zboží, pouzdra na doklady, výše uvedená pouzdra z kůže nebo kožené lepenky nebo z imitace kůže, deštníky, slunečníky; (16) výrobky z papíru a lepenky, jako dekorační předměty z papíru, reklamní a informační poutače z papíru, tiskoviny, noviny, knihy, časopisy, katalogy, ročenky, prospekty, letáky, plakáty, pohlednice, fotografie, mapy, atlasy, vstupenky, kalendáře, diáře, poznámkové bloky, zápisníky, dopisní papír, psací a kancelářské potřeby a obaly na ně, pouzdra na psací potřeby, tištěné propagační a

informační materiály a papírové upomínkové předměty; (21) výrobky ze skla, porcelánu, kameniny, keramika na použití v domácnosti, otvíráky na lahve; (25) obuv, oděvy, pokrývky hlavy; (28) hry, hračky, výrobky určené ke hraní; (35) reklamní a propagační činnost, pronájem reklamních ploch, inzertní služby, kopírování a rozmnožování dokumentů, zprostředkování práce (služby agentur), administrativní činnosti, poradenství v obchodní činnosti, pomoc při podnikání, účetnictví; (36) správa majetku a nemovitostí, pronájem nemovitostí a kanceláří, vybírání nájemného, správa bytových domů; (39) služby provozování garáží a parkovišť, zajišťování sběru a ukládání komunálního odpadu, zprostředkování přepravy osob, zavazadel a zboží, parkování automobilů, pronájem parkovacích míst, pronájem skladů; (41) pořádání, organizování, zajišťování a zprostředkování společenských, vzdělávacích, kulturních, sportovních a jiných zábavních akcí, pořádání kulturních výstav a přehlídek, soustředování a poskytování informací o kultuře, sportu, zábavě a vzdělávání, provozování škol včetně uměleckých a mateřských škol, organizování prázdninových táborů, provozování knihoven, provozování muzeí, provozování kinosálů, koncertní síně, nakladatelská a vydavatelská činnost, provozování a pronájem sportovních a rekreačních zařízení, organizování plesů, informace a možnostech rekreace a rekreačních aktivitách; (43) informace spojené s dočasným ubytováním a stravováním, provozování kempů a tábořišť v rámci této třídy, provozování domovů důchodců, penziónů pro důchodce a provozování domovů mládeže (ubytování, stravování), pronájem jednacích místností; (44) zajišťování a zprostředkování lékařských a ošetrovatelských služeb, pronajímání zdravotních (zdravotnických) zařízení, zahradnické, lesnické služby, domy s pečovatelskou službou, hospice, lázeňské služby, lékařské služby, ošetrovatelské služby.

(511) 3, 9, 14, 16, 18, 21, 25, 28, 35, 36, 39, 41, 43, 44

(540)



(111) **380218**

(220) 05.02.2020

(320) 05.02.2020

(442) 25.03.2020

(151) 01.07.2020

(730) **PROFI GAME s.r.o.**, Mařatkova 1000/1, Praha 4, 14200, CZ

(740) JUDr. Miloš Kopecký, advokát, Feřtekova 739/16, Praha 8, Bohnice, 18100

(210) O-561560

(510) (9) zařízení pro záznam, přenos a reprodukci zvuku nebo obrazu, výherní hrací přístroje, hrací i hudební automaty, software a hardware, nosiče k zaznamenávání dat a paměťové nosiče, základní desky počítačů, grafické zobrazovací jednotky a obrazovky pro elektronické hrací přístroje a hrací automaty; (37) instalační, opravárenské a servisní služby pro poplašené systémy a alarmy proti vloupání, pro výherní hrací přístroje, hudební přístroje, elektrické stroje a zařízení, počítačový hardware; (43) služby spojené s provozováním pohostinství, restaurace a baru (poskytování stravování a nápojů).

(511) 9, 37, 43

(540)



- (111) **380219**  
(220) 05.02.2020  
(320) 05.02.2020  
(442) 25.03.2020  
(151) 01.07.2020  
(730) **Le bouquet s.r.o.**, Žabovřeská 68/4, Brno, Pisárky, 60300, CZ  
(740) Mgr. Jan Pokorný, Pernerova 293/11, Praha 8, Karlín, 18600  
(210) O-561570  
(510) (35) obchodní informace (poskytování obchodních informací), obchodní zprostředkovatelské služby, pomoc při řízení obchodní činnosti, poradenství v oblasti řízení obchodní činnosti, pořádání výstav pro obchodní či reklamní účely, poskytování informací o obchodních kontaktech, poskytování obchodních informací a rady pro spotřebitele ve výběru produktů a služeb, poskytování obchodních informací prostřednictvím webových stránek, profesionální obchodní poradenství, předvádění zboží, propagace, reklama, sjednávání a uzavírání obchodních transakcí pro třetí strany, sjednávání obchodních smluv pro jiné osoby, subdodavatelské služby (pomoc v obchodní činnosti), zásobovací služby pro jiné osoby (nákup zboží a služeb pro jiné podniky), zprostředkování dovozu a vývozu, zprostředkování obchodních informací; (39) balení zboží, dodávka zboží, provoz skladů, skladování, uskladnění zboží; (44) poradenství v oblasti vinařství.
- (511) 35, 39, 44  
(540)



- (111) **380220**  
(220) 06.02.2020  
(320) 06.02.2020  
(442) 25.03.2020  
(151) 01.07.2020  
(730) **KR REAL s.r.o.**, Na příkopě 1047/17, Praha 1, Staré Město, 11000, CZ  
(740) Ing. Petr Soukup, tř. Svobody 43/39, Olomouc, 77900  
(210) O-561599  
(510) (3) bylinné výtažky pro kosmetické účely, deodoranční mýdla, éterické oleje, éterické esence, levandulová voda, levandulový olej, ochucovadla do dortů a koláčů, ochucovadla do potravin, příchutě do nápojů; (5) bonbony s léčebnými přísadami, bylinné čaje pro léčebné účely, bylinné výtažky pro léčebné účely, dietetická vláknina, dietetické látky pro léčebné účely, dietetické nápoje pro léčebné účely, dietetické potraviny pro léčebné účely, elixíry, homogenizované potraviny pro léčebné účely, kaseinové potravinové doplňky, lyofilizované maso pro léčebné účely, lyofilizované potraviny pro léčebné účely, mrazem sušené maso pro léčebné účely, mrazem sušené potraviny pro léčebné účely, potravinové doplňky obsahující enzymy, potravinové doplňky z glukózy, potravinové doplňky z lněného oleje, potravinové doplňky ze lněných semínek, potravinové doplňky z mateří kašičky, potravinové doplňky z propolisu, prášek z plodů acai jako potravinový doplněk, proteinové potravinové doplňky, proteinové potraviny pro léčebné účely, přípravky potlačující chuť k jídlu, přípravky pro fytoterapii pro lékařské účely, sirupy pro farmaceutické účely, slad pro farmaceutické účely, sladové mléčné nápoje pro léčebné účely, tablety na hubnutí, tablety na potlačení chuti k jídlu, tobolky na léky, tuky pro léčebné účely, vedlejší produkty zpracování obilovin pro dietetické nebo léčebné účely, vitamínové přípravky, žvýkačky pro léčebné účely; (29) bílkoviny pro kulinářské využití, bramborové lupínky, bramborové lupínky s nízkým obsahem tuku, cibulové kroužky, dušené ovoce, jablečné pyré, jedlý hmyz, ne živý, jogurt, kandované ovoce, koncentráty na bázi ovoce na vaření, koncentráty na bázi zeleniny na vaření, konzervovaná zelenina, konzervované ovoce, lisované ovocné pasty, lyofilizovaná zelenina, lyofilizované maso, maso sušené mrazem, mléčné výrobky, mražené ovoce, ovesné mléko, ovoce obalené v cukru, ovocná dřev, ovocná kůra, ovocné lupínky, ovocné želé, polévky, proteinová mléka, přípravky na zeleninové polévky, přípravky pro přípravu polévek, sušená zelenina, svačinky na bázi ovoce, sýr, tvaroh, vývarové koncentráty, zelenina sušená mrazem, zpracovaná zelenina, zpracované ovoce; (30) aromatické přípravky pro potravinářské účely, bonbony, cereální tyčinky, cereální tyčinky s vysokým obsahem proteinů, drcený ječmen, drcený oves, hotová jídla na bázi nudlí, instatní rýže, konzervované zahradní bylinky (koření přísady), koření, loupavý oves, lyofilizovaná jídla s rýží jako hlavní složkou, lyofilizovaná

jídla s těstovinami jako hlavní složkou, mouka, mražený jogurt (mražený sladký výrobek), müsli, nápoje na bázi heřmánku, ovesná mouka, ovesné vločky, pastila (ovocné cukrovinky), pastilky (cukrovinky), potravinářské esence s výjimkou éterických esencí a esenciálních olejů, potraviny na bázi ovsa, prášky na přípravu zmrzlin, produkty určené ke konzumaci v mraženém stavu, příchutě do nápojů, jiné než esenciální oleje, přípravky z obilovin, sladové sušenky, sladový výtažek pro potravinářské účely, suchary, sušenky, svačínové občerstvení na bázi cereálií, vločky (cereální výrobky), zmrzlina; (31) čerstvá zelenina, čerstvé ovoce, čerstvé zahradní bylinky, čerstvé plody bobulovin, nezpracovaná zrna obilnin, oves, zrniny (obiloviny); (32) nápoje pro sportovce obohacené proteiny, nápoje ze syrovátky, nealkoholické aperitivy, nealkoholické esence na výrobu nápojů, nealkoholické nápoje, nealkoholické nápoje na bázi medu, nealkoholické nápoje s příchutí čaje, nealkoholické nápoje s příchutí kávy, nealkoholické nápoje z ovocných šťáv, nealkoholické nápoje ze sušeného ovoce, nealkoholické ovocné nektary, nealkoholické přípravky pro výrobu nápojů, nealkoholické výtažky z ovoce, ovocné šťavy, prášky pro přípravu šumivých nápojů, přípravky pro výrobu vody syčené kyslíčkem uhlíčitým, sirupy pro přípravu limonád, sirupy pro přípravu nápojů, sorbety (nápoje), vody (nápoje), vody syčené kyslíčkem uhlíčitým, zeleninové šťavy (nápoje).

- (511) 3, 5, 29, 30, 31, 32  
(540)



- (111) **380221**  
(220) 06.02.2020  
(320) 06.02.2020  
(442) 25.03.2020  
(151) 01.07.2020  
(730) **KR REAL s.r.o.**, Na příkopě 1047/17, Praha 1, Staré Město, 11000, CZ  
(740) Ing. Petr Soukup, tř. Svobody 43/39, Olomouc, 77900  
(210) O-561600  
(510) (3) bylinné výtažky pro kosmetické účely, deodoranční mýdla, éterické oleje, éterické esence, levandulová voda, levandulový olej, ochucovadla do dortů a koláčů, ochucovadla do potravin, příchutě do nápojů; (5) bonbony s léčebnými přísadami, bylinné čaje pro léčebné účely, bylinné výtažky pro léčebné účely, dietetická vláknina, dietetické látky pro léčebné účely, dietetické nápoje pro léčebné účely, dietetické potraviny pro léčebné účely, elixíry, homogenizované potraviny pro léčebné účely, kaseinové potravinové doplňky, lyofilizované maso pro léčebné účely, lyofilizované potraviny pro léčebné účely, mrazem sušené maso pro léčebné účely, mrazem sušené potraviny pro léčebné účely, potravinové doplňky obsahující enzymy, potravinové doplňky z glukózy, potravinové doplňky z lněného oleje, potravinové doplňky ze lněných semínek, potravinové doplňky z mateří kašičky, potravinové doplňky z propolisu, prášek z plodů acai jako potravinový doplněk, proteinové potravinové doplňky, proteinové potraviny pro léčebné účely, přípravky potlačující chuť k jídlu, přípravky pro fytoterapii pro lékařské účely, sirupy pro farmaceutické účely, slad pro farmaceutické účely, sladové mléčné nápoje pro léčebné účely, tablety na hubnutí, tablety na potlačení chuti k jídlu, tobolky na léky, tuky pro léčebné účely, vedlejší produkty zpracování obilovin pro dietetické nebo léčebné účely, vitamínové přípravky, žvýkačky pro léčebné účely; (29) bílkoviny pro kulinářské využití, bramborové lupínky, bramborové lupínky s nízkým obsahem tuku, cibulové kroužky, dušené ovoce, jablečné pyré, jedlý hmyz, ne živý, jogurt, kandované ovoce, koncentráty na bázi ovoce na vaření, koncentráty na bázi zeleniny na vaření, konzervovaná zelenina, konzervované ovoce, lisované ovocné pasty, lyofilizovaná zelenina, lyofilizované maso, maso sušené mrazem, mléčné výrobky, mražené ovoce, ovesné mléko, ovoce obalené v cukru, ovocná dřev, ovocná kůra, ovocné lupínky, ovocné želé, polévky, proteinová mléka, přípravky na zeleninové polévky, přípravky pro přípravu polévek, sušená zelenina, svačinky na bázi ovoce, sýr, tvaroh, vývarové koncentráty, zelenina sušená mrazem, zpracovaná zelenina, zpracované ovoce; (30) aromatické přípravky pro potravinářské účely, bonbony, cereální tyčinky, cereální tyčinky s vysokým obsahem proteinů, drcený ječmen, drcený oves, hotová jídla na bázi nudlí, instatní rýže, konzervované zahradní bylinky (koření přísady), koření, loupavý oves, lyofilizovaná jídla s rýží jako hlavní složkou, lyofilizovaná jídla s těstovinami jako hlavní složkou, mouka, mražený jogurt (mražený

sladký výrobek), müsli, nápoje na bázi heřmánku, ovesná mouka, ovesné vločky, pastila (ovocné cukrovinky), pastilky (cukrovinky), potravinářské esence s výjimkou éterických esencí a esenciálních olejů, potraviny na bázi ovesa, prášky na přípravu zmrzlin, produkty určené ke konzumaci v mraženém stavu, příchutě do nápojů, jiné než esenciální oleje, přípravky z obilovin, sladové sušenky, sladový výtažek pro potravinářské účely, suchary, sušenky, svačtinové občerstvení na bázi cereálií, vločky (cereální výrobky), zmrzlina; (31) čerstvá zelenina, čerstvé ovoce, čerstvé zahradní bylinky, čerstvé plody bobulovin, nezpracovaná zrna obilnin, oves, zrniny (obiloviny); (32) nápoje pro sportovce obohacené proteiny, nápoje ze syrovátky, nealkoholické aperitivy, nealkoholické esence na výrobu nápojů, nealkoholické nápoje, nealkoholické nápoje na bázi medu, nealkoholické nápoje s příchutí čaje, nealkoholické nápoje s příchutí kávy, nealkoholické nápoje z ovocných šťáv, nealkoholické nápoje ze sušeného ovoce, nealkoholické ovocné nektary, nealkoholické přípravky pro výrobu nápojů, nealkoholické výtažky z ovoce, ovocné šťávy, prášky pro přípravu šumivých nápojů, přípravky pro výrobu vody syčené kyslíčkem uhlíčitým, sirupy pro přípravu limonád, sirupy pro přípravu nápojů, sorbety (nápoje), vody (nápoje), vody syčené kyslíčkem uhlíčitým, zeleninové šťávy (nápoje).

(511) 3, 5, 29, 30, 31, 32  
(540)

**MESAVERDE**

(111) **380222**

(220) 06.02.2020

(320) 06.02.2020

(442) 25.03.2020

(151) 01.07.2020

(730) **PIVNÍ LÁZNĚ PRAHA, s.r.o.**, Žitná 658/9, Praha 1, Nové Město, 11000, CZ

(740) **BOHEMIA PATENT, Ing. Jana Vanděliková**, Petrská 1136/12, Praha 1, Nové Město, 11000

(210) O-561605

(510) (3) výrobky kosmetické a voňavkářské, bylinné kosmetické přípravky, mýdla tuhá i tekutá, parfumerie, vonné oleje, krémy, mléka, gely, emulze, vody a deodoranty pro osobní potřebu, toaletní přípravky, vlasové a ústní vody, zubní pasty, prášky a vodičky pro čištění a ošetřování zubů, šampóny tělové i vlasové, prostředky pro mytí a ošetřování rukou a vlasů, a to kondicionéry, pomády, tužidla, spreje, laky, šampóny tělové i vlasové, přípravky do koupelí, sprchové gely, prostředky pro ošetřování pokožky a odličování, a to krémy na a po opalování, masážní krémy a emulze, regenerační krémy a vody, vody, krémy a pěny po holení, prací, bělicí, namáčecí a avivážní prostředky, přípravky pro čištění, odmašťování a broušení, saponáty, tekuté prací prostředky, pasty a emulze na čištění a leštění karoserií, autokosmetika, kosmetické přípravky pro zvířata; (16) pohledy ilustrované se zvukovou nahrávkou, periodické a neperiodické tiskoviny, zejména knihy a časopisy, reklamní, propagační a informační materiály na papírovém nosiči, zejména katalogy, prospekty, plakáty, letáky, pohlednice, fotografie a jiná grafická díla, grafické reprodukce, kartografická díla, papírové a lepenkové obaly, obálky, zakládací mapy a tašky z papíru a plastu v jiné třídě nezařazené, reklamní předměty z papíru, papírové vlajky a vlaječky, samolepky, transparenty z papíru a plastu, vývěsní štíty z papíru nebo lepenky, psací potřeby, pouzdra na psací potřeby a dokumenty, kalendáře, diáře, sešity, obtisky, záložky, bloky, fotoalba, drobné kancelářské potřeby z papíru, plastu a kovu v rámci této třídy, vstupenky, účtenky, šatní lístky, tištěné jídelní, nápojové a nabídkové listky; (21) výrobky ze skla, porcelánu a kameniny, a to suvenýry a miniatury, sklenice, číše, skleničky, jídelní, kávové a čajové servery, tácy, talíře, talířky, džbány, vázy, vázičky, láhve, sklo surové nebo polozpracované jako upomínkové předměty, lahvičky, dárkové předměty ze skla a keramiky, upomínkové předměty a výrobky ze skla, porcelánu, kameniny a plastických hmot, které nejsou zahrnuty v jiných třídách včetně keramických miniatur; hřebeny a mycí houby, kartáče, kosmetické a toaletní pomůcky; (24) textilní ručníky, textilní ručníky na obličej, koupelňové textilie (kromě oblečení), bavlněné textilie, textilie na prádlo, plachty (textilie), přikrývky, prošívané ložní pokrývky, ložní pokrývky, povlaky na matrace, ubrusy (kromě papírových), cestovní deky, vlajky (kromě papírových), bytové textil, textilní ubrusy na stolování, textilní

kapesníky, povlaky na polštáře, textilní nebo plastové závěsy, lůžkoviny (prádlo), ozdobné povlaky na polštáře, ložní přikrývky, textilní nebo plastové sprchové závěsy; (25) oděvy, obuv a pokrývky hlavy, trička, košile, kalhoty, bundy, pánské obleky, oblečení z úpletu, dámské šaty, saka, kabáty, svetry, obuv, sportovní obuv, dětské oblečení, ponožky, opasky, oblečení na golf, oblečení pro zimní sporty, horolezecké oblečení, spodní prádlo; (35) propagační činnost, reklama, šíření reklamy a inzerce přes internet, komerční výstavy, přehlídky a veletrhy, pomoc při řízení obchodní činnosti, obchodní administrativa, poradenství v řízení podniku, poradenství v řízení obchodu a v obchodní činnosti, internetový obchod s výše uvedenými výrobky ve třídě 3, merchandising, franchising; (39) organizování a zprostředkování cestovních služeb a pobytů včetně rezervace, organizování a zprostředkování franšízových pobytů v oblasti wellness a soukromých rehabilitačních středisek a organizování pobytových certifikačních programů, organizování a doprovázení na okružních výletech, organizování zájezdů, turistických prohlídek a exkurzí, organizování relaxačních pobytů a zájezdů pro zájemce o fyzioterapii a zdravý životní styl, poradenské, informační a konzultační služby zaměřené na organizování relaxačních pobytů, sportovních zájezdů a zájezdů zaměřených na zdravý životní styl, vše výše uvedené v rámci cestovní kanceláře, cestovní agentury, cestovních služeb a dopravy, poskytování poradenství na všechny uvedené služby v rámci této třídy; (41) organizování, pořádání a zprostředkování kulturních, zábavných, společenských, sportovních, výchovných a vzdělávacích akcí včetně organizování vzdělávání ve formě kurzů, školení, přednášek, konferencí a sympozií, pořádání nekomerčních výstav, přehlídek a veletrhů, organizování zábavy, rozptýlení a rekreace, zajišťování vstupenek (zábava), vydavatelská a nakladatelská činnost; (43) hostinská činnost, ubytovací služby, hotelové služby, penziony, restaurace, bary, kavárny, vinárny, provoz cukráren, bufety, jídelny, samoobslužné restaurace, pivní slavnosti a pivní dny (stravovací služby), hromadné stravování, provozování rychlého občerstvení, provozování kiosků s občerstvením, zajišťování ubytování a stravování v rekreačních zařízeních a kempech, poskytování občerstvení, ubytování a stravování; (44) služby lázeňské, léčebné a rehabilitační, péče poradenská, ošetrovatelská, diagnostická, preventivní a léčebná, péče lázeňská, provozování sanatorií, lázní a provozování wellness, jmenovitě provozování činností umožňující dosažení psychické kondice (terapeutické služby), provozování wellness, jmenovitě provozování činností umožňující dosažení fyzické kondice (rehabilitace), masáže, pivní lázně, rekondiční a regenerační služby, služby v oblasti sauny, veřejné lázně pro hygienické účely, provádění léčebných procedur spojených s koupelemi a zábaly, poradenství v oboru lázeňství a zdravotní péče, služby vizážistů, provozování salonů krásy, odborné služby kadeřnické, kosmetické, manikérské, pedikérské a masérské.

(511) 3, 16, 21, 24, 25, 35, 39, 41, 43, 44  
(540)

*We are*  
**Beer Spa**  
.COM

(111) **380223**

(220) 07.02.2020

(320) 07.02.2020

(442) 25.03.2020

(151) 01.07.2020

(730) **Jucovičová Drahomíra PaedDr.**, Dušní 928/1, Praha 1, Staré Město, 11000, CZ

(210) O-561612

(510) (16) učební a výukové pomůcky, tištěné publikace, vzdělávací publikace; (41) výchova, vzdělávání, zveřejňování, oznamování a psaní textů, vydávání tiskovin a tištěných publikací.

(511) 16, 41



(540)



**nakladatelství D + H**

(111) **380224**

(220) 07.02.2020

(320) 07.02.2020

(442) 25.03.2020

(151) 01.07.2020

(730) **OFFICE PRO SERVICE s.r.o.**, Blažovská 145, Jiřkovice, 66451, CZ

(740) Chytilová & spol., patentová kancelář, s.r.o., Nad spádem 641/20, Praha 4, Podolí, 14700

(210) O-561616

(510) (20) přenosné dělicí panely (nábytek), příčky (dělicí stěny) jako nábytek, průmyslový nábytek, nábytek a bytové zařízení, kancelářský nábytek, anatomicky tvarované židle, kancelářské židle, židle, sedačky a křesla, sedací nábytek; (35) velkoobchodní, maloobchodní a internetový obchod s nábytkem a bytovými a kancelářskými doplňky; (37) údržba a opravy nábytku, montáž nábytku na míru, instalace nábytku, servis a opravy kancelářských židlí a kancelářského nábytku.

(511) 20, 35, 37

(540)

**ALOOK**

(111) **380225**

(220) 07.02.2020

(320) 07.02.2020

(442) 25.03.2020

(151) 01.07.2020

(730) **CONCEPT SALON s.r.o.**, Dušní 8/11, Praha 1, Josefov, 11000, CZ

(210) O-561617

(510) (3) barvy na vlasy; (41) vzdělávací semináře zaměřené na kadeřnické techniky; (44) kadeřnické služby.

(511) 3, 41, 44

(540)

**Colour by Nikola**

(111) **380226**

(220) 07.02.2020

(320) 07.02.2020

(442) 25.03.2020

(151) 01.07.2020

(730) **VELA CZECH, s.r.o.**, Svatoplukova 2771/1, Ostrava, Vítkovice, 70300, CZ

(740) Ing. Iva Rylková, Polská 1525/12, Ostrava, Poruba, 70800

(210) O-561624

(510) (25) oděvy, trička, mikiny, spodní prádlo, sportovní oděvy, funkční spodní prádlo, legíny, rukavice, šály, čepice, kšiltovky, šátky a jiné pokrývky hlavy, čelenky (oděvy), pláštěnky, ponožky a punčochové zboží, plavky, trepky, obuv; (35) služby on-line maloobchodních prodejen v oblasti oděvů a oděvních doplňků, maloobchodní služby zásilkového prodeje oděvů a oděvních doplňků.

(511) 25, 35

(540)

**craftees**

(111) **380227**

(220) 07.02.2020

(320) 07.02.2020

(442) 25.03.2020

(151) 01.07.2020

(730) **CCA Group a.s.**, Karlovo náměstí 288/17, Praha 2, Nové Město, 12000, CZ

(740) LANGROVA, s.r.o., Skřetova 1011/48, Plzeň, Jižní Předměstí, 30100

(210) O-561634

(591) Barevná

(510) (9) počítače včetně jejich součástí, nahrané počítačové programy, nahrany počítačový software; (35) analýzy nákladů, poskytování obchodních nebo podnikatelských informací, marketingové studie, pomoc při řízení obchodních a průmyslových podniků, pomoc při řízení obchodní činnosti, služby obchodního poradenství, obchodní marketing a podnikové poradenství, překlad informací do počítačových databází, systematizace informací do počítačových databází, obchodní management, poskytování statistických informací, styky s veřejností; (38) počítačová komunikace, komunikace pomocí počítačových terminálů, elektronická pošta, pronájem zařízení pro přenos informací, přenos zpráv a obrazových informací pomocí počítače, pronájem přístupového času k počítačovým databázím; (41) organizování a vedení seminářů, pořádání a řízení školení; (42) aktualizace počítačových programů, expertizy, pronájem počítačů, regenerace počítačových dat, počítačové programování, aktualizace počítačových programů, počítačové systémové analýzy, poradenské služby v oblasti počítačového hardware, odborné poradenství se zaměřením na informační technologie, s výjimkou obchodního, údržba programů počítačů, projektování, projektové studie technické, pronájem počítačového software, tvorba software.

(511) 9, 35, 38, 41, 42

(540)



(111) **380228**

(220) 07.02.2020

(320) 07.02.2020

(442) 25.03.2020

(151) 01.07.2020

(730) **Zentiva, k.s.**, U kabelovny 130/22, Praha 10, Dolní Měcholupy, 10237, CZ

(740) C|K|T ČERVENKA TURKOVÁ & PARTNERS Advokátní, patentová a známková kancelář, Mgr. Radka Červenková, advokátka, Anny Letenské 34/7, Praha 2, Vinohrady, 12000

(210) O-561636

(510) (5) léčiva, farmaceutické přípravky humánní, dietetické potraviny a látky pro léčebné účely, potravinové a výživové doplňky, vitamínové a minerální doplňky stravy, vitamínové přípravky, přírodní léčiva.

(511) 5

(540)

**LIPIZENTIN**

(111) **380229**

(220) 07.02.2020

(320) 07.02.2020

(442) 25.03.2020

(151) 01.07.2020

(730) **Zentiva, k.s.**, U kabelovny 130/22, Praha 10, Dolní Měcholupy, 10237, CZ

(740) C|K|T ČERVENKA TURKOVÁ & PARTNERS Advokátní, patentová a známková kancelář, Mgr. Radka Červenková, advokátka, Anny Letenské 34/7, Praha 2, Vinohrady, 12000

(210) O-561637

(510) (5) léčiva, farmaceutické přípravky humánní, dietetické potraviny a látky pro léčebné účely, potravinové a výživové doplňky, vitamínové a minerální doplňky stravy, vitamínové přípravky, přírodní léčiva.

(511) 5

(540)

**TENZENTIN**

(111) **380230**

(220) 09.02.2020

(320) 09.02.2020

(442) 25.03.2020

- (151) 01.07.2020  
(730) **Invest signum s.r.o.**, Revoluční 1082/8, Praha 1, Nové Město, 11000, CZ  
(210) O-561641  
(510) (25) oděvy, obuv, kloboučnické zboží, pokrývky hlavy, pásky a opasky, rukavice, plavky a koupací úbory, spodní prádlo, módní doplňky z textilu spadající do této třídy; (35) maloobchodní prodej oděvů, obuvi, šperků, módních doplňků, propagační činnost, reklama, marketingové služby, pomoc při řízení obchodní činnosti, obchodní zprostředkovatelské služby, pořádání módních přehlídek pro reklamní účely, pořádání výstav pro obchodní či reklamní účely; (42) módní návrhářství, návrhářství oděvů, obuvi, klobouků, pásek a opasek, tašek, doplňků a jiných módních předmětů, poradenské služby v oblasti módního návrhářství, módního designu a módy, design (užitě umění).  
(511) 25, 35, 42  
(540)



- (111) **380231**  
(220) 10.02.2020  
(320) 10.02.2020  
(442) 25.03.2020  
(151) 01.07.2020  
(730) **Vocal Walk s.r.o.**, Sarajevská 1714/9, Praha 2, Vinohrady, 12000, CZ  
(740) Mgr. Petr Lein, advokát, Václavské náměstí 799/48, Praha 1, 11000  
(210) O-561644  
(510) (41) průvodcovské služby, zábava.  
(511) 41  
(540)



- (111) **380232**  
(220) 10.02.2020  
(320) 10.02.2020  
(442) 25.03.2020  
(151) 01.07.2020  
(730) **Šmíd Miroslav**, Choceradská 6, Svojetice, 25162, CZ  
(210) O-561645  
(591) Barevná  
(510) (19) stavební materiály nekovové - surové nebo polozpracované a nekovové stavební výrobky a konstrukce obsažené ve třídě 19, neohebné trubky nekovové pro stavebnictví, přenosné konstrukce nekovové, beton, břidlice, cement a cementové desky, cihly, lepenka dehtovaná a pro stavební účely, nekovové dlaždice na podlahy, na stěny a pro stavebnictví, stavební dřevo, nekovové dveře, geotextilie, stavební kámen, kamenina pro stavebnictví, nekovové konstrukce, střešní krokve a krytiny, křemenný písek, latě, lemování střech, nekovová lešení, lišty nekovové, malta, též suché maltové směsi, malta stavební, mozaiky pro stavebnictví, mramor, nátěrové hmoty pro stavebnictví, nekovové nosníky, nekovové obklady, nekovové obklady stěn a zdí, obklady vinylové, nekovová obložení ve stavebnictví, obložení dřevěná, ohnivzdorné cementové ochranné vrstvy, nekovové okenice, nekovová dveřní okénka, nekovové rámy, nekovové okenní rámy, omítky, též sanační a strukturální omítky, omítkové směsi i hotové, zateplené omítky, opuka, nekovové stavební panely, nekovové pláště budov, papír pro stavebnictví, nekovové ploty, plst pro stavební účely, parketové podlahy,

vlysy u podlah, podlahy nekovové, též lité, prkna, nekovové překlady okenní a dveřní, překližka, nekovové příčky, rákos pro stavební účely, venkovní rolety kromě kovových a textilních, řezivo, nekovové římsy a lišty pro římsy, sádra, sádrové bloky, sádrokartony, sádrovec, nekovová schodiště, nekovové schody a stupně, stavební sklo, sklo izolační pro stavby, mozaikové sklo, sklo okenní kromě skel pro automobily, tabulové sklo pro stavby, nekovové přenosné stavby, nekovové stavební hmoty, nekovové stropy, struska jako stavební hmota, šindele, škvára, šterk i drčený, střešní nekovové tašky, nekovové trámy, nekovové drenážní trubky, kameninové trubky, nekovové trubky, tvárnice, úžlabí střech nekovová, vápenec, materiály na stavbu a pokryv či potahy vozovky, nekovové výztuže pro stavebnictví, nekovové zárubně dveří, nekovové okapní žlaby, žáruvzdorné materiály, směla, asfalt, nekovové pomníky, betonové výrobky - konkrétně betonové jímky, betonové skruže, betonové trubky, betonové panely; (37) stavebnictví, opravy, instalační služby, práce omítkářské a sádrovací, služby ve stavebnictví, provádění investorských staveb, stavebních prací, pronájem stavebních strojů, technologických a provozních zařízení, montáž technologických zařízení a ocelových konstrukcí, natěračské práce, provádění staveb, jejich změn a odstraňování, montáž a údržba konstrukcí, montáž lešení, stavební práce, rekonstrukce, opravy a servisní služby ve stavebnictví, provádění povrchových úprav budov, rekonstrukce fasád, konzultační servis a poradenství ve stavebnictví, provádění zateplování fasád a střech, spárování a rekonstrukce spár panelových objektů, montáž skládaných a sendvičových obvodových plášťů zateplených i nezateplených, opravy a izolování okenních spár, klempířské práce, zednické práce, kompletace a instalace oken a dveří včetně zárubní a okenních rámu, vrat všech typů, zimních zahrad, zasklených lodžii, prosklených fasád a jiných kovových a nekovových konstrukcí, servisní, údržbářské a opravárenské práce, zprostředkování uvedených činností, pokrývačské služby, bourací a demoliční práce, zpracování a odstranění zemin a sutin, realizace zemních a výkopových prací; (39) doprava, balení a skladování zboží, pronájem dopravních prostředků, dopravní služby, doprava pozemní autobusová, automobilová i železniční, lodní, včetně trajektů, letecká, včetně jejího zprostředkování, přeprava osob, přeprava zavazadel a nákladů, včetně jejich skladování, skladování zboží, provozování skladů, logistika, zasilatelství, poradenství a zprostředkování v oblasti dopravy nebo skladování, provozování parkovišť, pronájem a půjčování autokarů, automobilů, lodí, plavidel, kamiónů, nákladních vozidel, dopravních prostředků, pronájem a půjčování koní, pronájem garáží a parkovacích ploch, pronájem skladů, pronájem a půjčování skladovacích kontejnerů, jeřábnické práce, pronájem všech druhů jeřábů.

- (511) 19, 37, 39  
(540)



- (111) **380233**  
(220) 10.02.2020  
(320) 10.02.2020  
(442) 25.03.2020  
(151) 01.07.2020  
(730) **Pecková Dagmar**, Gundelfingerstr. 9, 79194 Heuweiler, DE  
(740) Pavel Reichel a kol., Ing. Pavel Reichel, Lopatecká 152/14, Praha 4, Podolí, 14700  
(210) O-561661  
(510) (30) káva, čaj, kakao, perník, čokoláda, cukrářské výrobky, dorty; (32) nealkoholické nápoje, ovocné nápoje, ovocné šťávy, sirupy a jiné nealkoholové přípravky pro přípravu nápojů; (33) alkoholické nápoje (s výjimkou pív), víno; (41) výchovná, zábavní činnost, pořádání kulturních akcí, pořádání a vedení koncertů, hudebních cyklů, hudebních festivalů, hudebních soutěží a hudebních přehlídek, pořádání a tvorba hudebních pořadů, organizování setkání hudebníků; (43) kavárny, restaurace, jídelny, bufety, bary.



(511) 30, 32, 33, 41, 43  
(540)

## Pëvissimo

(111) **380234**  
(220) 10.02.2020  
(320) 10.02.2020  
(442) 25.03.2020  
(151) 01.07.2020  
(730) **Gajdáček Tomáš**, Tyršova 938, Vrchlabí, 54301, CZ  
(740) JUDr. David Novák Ph.D., advokát, Na Okraji 439/44, Praha 6, 16200  
(210) O-561662  
(591) Barevná  
(510) (3) kosmetické výrobky a přípravky; (32) pivo; (35) prodej piva; (43) služby zajišťující stravování a nápoje, služby v oblasti dočasného ubytování; (44) služby v oblasti péče o krásu osob.  
(511) 3, 32, 35, 43, 44  
(540)



(111) **380235**  
(220) 10.02.2020  
(320) 10.02.2020  
(442) 25.03.2020  
(151) 01.07.2020  
(730) **SWISS MED Pharmaceuticals a.s.**, Opletalova 921/6, Praha 1, Nové Město, 11000, CZ  
(740) Rudolf Darník, Jupiterova 1186/10, Praha 114, 10400  
(210) O-561666  
(591) Barevná  
(510) (3) kosmetika, kosmetické krémy na obličej a tělo, kosmetické přípravky pro péči o pokožku, přípravky pro péči o pleť, přípravky pro osobní hygienu; (5) potravní doplňky a dietetické přípravky, farmaceutické přípravky a přírodní léčiva, léčiva.  
(511) 3, 5  
(540)



(111) **380236**  
(220) 10.02.2020  
(320) 10.02.2020  
(442) 25.03.2020  
(151) 01.07.2020  
(730) **Profitak solutions, s. r. o.**, Pavlovská 502/12, Brno, Kohoutovice, 62300, CZ  
(740) AK JUDr. Kristina Škampová a spol., JUDr. Kristina Škampová, advokátka, Pellicova 29/8a, Brno, Brno-město, 60200  
(210) O-561672  
(510) (9) počítačový software pro správu databází, software pro správu dat a souborů, počítačový software na údržbu a provozování počítačového systému, počítačový software k vytváření vyhledatelných databází informací a dat, počítačový software na vyhledávání, software pro zpracování dat, počítačový software pro účely reklamy, software pro marketing v prostředí vyhledávačů, software pro marketing v prostředí vyhledávačů třetích stran, software pro optimalizaci placení za kliknutí; (35) aktualizace reklamních informací v počítačové databázi, marketingové služby pro optimalizaci vyhledávačů pro účely podpory prodeje, optimalizace návštěvnosti webových stránek (obchodní monitorovací služby); (42) vývoj softwaru, programování a implementace softwaru, aktualizování softwarových databází, ovládání vyhledávacích nástrojů,

konverze dat elektronických informací, poradenské služby v oblasti vývoje softwarového produktu a zlepšování kvality softwaru.

(511) 9, 35, 42  
(540)

## Pricing Fox

(111) **380237**  
(220) 11.02.2020  
(320) 11.02.2020  
(442) 25.03.2020  
(151) 01.07.2020  
(730) **Janků Rostislav**, Skupova 952, Vejpnice, 33027, CZ  
(210) O-561691  
(510) (5) farmaceutické výrobky, farmaceutické výrobky pro léčbu respiračních onemocnění, farmaceutické výrobky na prevenci onemocnění dýchacího systému, vitamíny, minerály a stopové prvky, hygienické přípravky pro lékařské účely, potravinové doplňky pro lékařské účely, dietetické potraviny a látky upravené na lékařské nebo veterinární použití, kojenecká výživa, doplňky stravy pro člověka a zvířata, vitaminové přípravky v podobě potravinových doplňků, dezinfekční prostředky, medicínské zubní pasty a sirupy, bylinné čaje a extrakty pro lékařské účely, léčivé doplňky stravy, výživové nebo dietetické přípravky pro lékařské účely používané jako denní potravinové doplňky ve formě instantních potravin nebo samostatných směsí, a to z mléka v prášku nebo z živočišných nebo rostlinných bílkovin, také s přidáním vitamínů nebo minerálů nebo stopových prvků nebo cukru, proteinové přípravky nebo potraviny pro lékařské použití, vitaminové a minerály obohacené potraviny ve formě koncentrátů pro lékařské použití jako doplňky výživy, potravinové doplňky ne pro léčebné účely zařazené v této třídě; (35) reklama na léčivé přípravky, dietetické látky, doplňky stravy, vitamíny a lékařské přípravky a látky, potraviny a nápoje pro lékařské účely, potraviny a nápoje ne pro lékařské účely, obchodní informace a poradenství pro spotřebitele, pořádání a vedení reklamních akcí, firemních prezentací a náborových akcí, organizace výstav a veletrhů pro reklamní účely, pořádání informačních akcí týkajících se odborných obchodních záležitostí v oblasti zdravotní péče, podpora veřejného povědomí o potřebě léčby a zvládnutí zdravotních poruch poskytnutím písemných informací o nemocech, možných léčích, vědeckých studiích vedením reklamních kampaní, maloobchodní a velkoobchodní služby v oblasti farmaceutických přípravků, vitamínů, doplňků stravy, dietních doplňků, léčivých zubních past a sirupů, léčivých přípravků pro zdravotní péči, on-line maloobchodní služby týkající se farmaceutických výrobků, vitamínů, doplňků stravy, dietních doplňků, léčivých zubních past a sirupů a léčivých přípravků pro zdravotní péči.  
(511) 5, 35  
(540)



(111) **380238**  
(220) 11.02.2020  
(320) 11.02.2020  
(442) 25.03.2020  
(151) 01.07.2020  
(730) **Janků Rostislav**, Skupova 952, Vejpnice, 33027, CZ  
(210) O-561692  
(510) (5) farmaceutické výrobky, farmaceutické výrobky pro léčbu respiračních onemocnění, farmaceutické výrobky na prevenci onemocnění dýchacího systému, vitamíny, minerály a stopové prvky, hygienické přípravky pro lékařské účely, potravinové doplňky pro lékařské účely, dietetické potraviny a látky upravené na lékařské nebo veterinární použití, kojenecká výživa, doplňky stravy pro člověka a zvířata, vitaminové přípravky v podobě potravinových doplňků, dezinfekční prostředky, medicínské zubní pasty a sirupy, bylinné čaje a extrakty pro lékařské účely, léčivé doplňky stravy, výživové nebo dietetické přípravky pro lékařské účely používané jako denní potravinové doplňky ve formě instantních potravin nebo samostatných směsí, a to z mléka v prášku nebo z živočišných nebo rostlinných bílkovin, také s přidáním vitamínů nebo minerálů nebo stopových prvků nebo cukru, proteinové přípravky nebo potraviny pro lékařské použití, vitaminové a minerály obohacené potraviny ve formě koncentrátů pro lékařské použití jako doplňky výživy, potravinové doplňky

ne pro léčebné účely zařazené v této třídě; (35) reklama na léčivé přípravky, dietetické látky, doplňky stravy, vitamíny a lékařské přípravky a látky, potraviny a nápoje pro lékařské účely, potraviny a nápoje ne pro lékařské účely, obchodní informace a poradenství pro spotřebitele, pořádání a vedení reklamních akcí, firemních prezentací a náborových akcí, organizace výstav a veletrhů pro reklamní účely, pořádání informačních akcí týkajících se odborných obchodních záležitostí v oblasti zdravotní péče, podpora veřejného povědomí o potřebě léčby a zvládání zdravotních poruch poskytnutím písemných informací o nemocech, možných léčích, vědeckých studiích vedením reklamních kampaní, maloobchodní a velkoobchodní služby v oblasti farmaceutických přípravků, vitamínů, doplňků stravy, dietních doplňků, léčivých zubních past a sirupů, léčivých přípravků pro zdravotní péči, on-line maloobchodní služby týkající se farmaceutických výrobků, vitamínů, doplňků stravy, dietních doplňků, léčivých zubních past a sirupů a léčivých přípravků pro zdravotní péči.

(511) 5, 35  
(540)

 HERBALWORLD

(111) **380239**  
(220) 11.02.2020  
(320) 11.02.2020  
(442) 25.03.2020  
(151) 01.07.2020  
(730) **Get unblocked s.r.o.**, Dlouhá 730/35, Praha 1, Staré Město, 11000, CZ  
(740) Všetěčka Zelený Švorčík a partneři, advokátní a patentová kancelář, JUDr. Otakar Švorčík, Hájkova 1406/2, Praha 2, Nové Město, 12000  
(210) O-561693  
(510) (16) časopisy a jiná periodika, tiskoviny; (35) inzertní, reklamní a propagační služby, marketing; (41) vydavatelství a nakladatelství, vydávání elektronických knih a časopisů on-line.  
(511) 16, 35, 41  
(540)

**HROT**

(111) **380240**  
(220) 11.02.2020  
(320) 11.02.2020  
(442) 25.03.2020  
(151) 01.07.2020  
(730) **Get unblocked s.r.o.**, Dlouhá 730/35, Praha 1, Staré Město, 11000, CZ  
(740) Všetěčka Zelený Švorčík a partneři, advokátní a patentová kancelář, JUDr. Otakar Švorčík, Hájkova 1406/2, Praha 2, Nové Město, 12000  
(210) O-561694  
(510) (16) časopisy a jiná periodika, tiskoviny; (35) inzertní, reklamní a propagační služby, marketing; (41) vydavatelství a nakladatelství, vydávání elektronických knih a časopisů on-line.  
(511) 16, 35, 41  
(540)

**HROT**

(111) **380241**  
(220) 11.02.2020  
(320) 11.02.2020  
(442) 25.03.2020  
(151) 01.07.2020  
(730) **Smart City Innovations s.r.o.**, Pohankova 34/8, Brno, Líšeň, 62800, CZ  
(210) O-561696  
(591) Barevná  
(510) (16) papír a lepenka, tiskárenské výrobky, potřeby pro vazbu knih, fotografie, papírnické zboží a kancelářské potřeby s výjimkou nábytku, lepidla pro kancelářské potřeby nebo pro domácnost, potřeby pro rýsování

a kreslení a potřeby pro umělce, malířské štětce, instruktážní a výukové materiály, plastové archy, fólie a sáčky pro balení a obaly, tiskařské typy, štočky; (35) reklama, propagace, řízení obchodní činnosti, obchodní administrativy, kancelářské práce; (41) vzdělávání, školení, zábava, sportovní a kulturní činnosti.

(511) 16, 35, 41  
(540)



(111) **380242**  
(220) 11.02.2020  
(320) 11.02.2020  
(442) 25.03.2020  
(151) 01.07.2020  
(730) **Elektrotechnická asociace České republiky**, Zelený pruh 95/97, Praha 4, Braník, 14000, CZ  
(740) Mgr. Martina Zdvihalová, Ph.D. - patentová a právní kancelář, Mgr. Martina Zdvihalová Ph.D., K Pazderně 2031, Benešov, 25601  
(210) O-561700  
(510) (9) přístroje na ověřování znaků, software, software umělé inteligence pro sledování, přístroje pro elektronické sledování zboží a sledování počítačových systémů, aplikační software, platforma počítačového softwaru, internetová, webová a mobilní platforma, internetová, webová a mobilní aplikace, mobilní softwarová aplikace, počítačová softwarová aplikace, platforma zaměřená na využití technologie blockchainu, aplikace zaměřená na využití technologie blockchainu, elektronické časopisy, stahovatelné elektronické publikace, newsletters; (35) počítačové ověřování dat, služby v oblasti obchodního ověřování, sledování objemu prodeje pro třetí osoby, internetový obchod a nabízení výrobků uvedených výše ve třídě 9 tohoto seznamu, všeobecné obchodní řešerše, průzkum trhu, inzertní, reklamní a propagační činnost, marketing, reklama, propagace a marketing online, služby v oblasti reklamy a propagace prodeje, spolupřátání obchodních a reklamních výstav, vydávání obchodních informací a vydávání a rozšiřování propagačních publikací v oboru elektroniky a elektrotechniky, ekonomické prognózy, dodavatelské služby pro třetí osoby (nákup výrobků a služeb pro jiné podniky), spotřebitelská poradna, obchodní nebo podnikatelské informace, obchodní nebo podnikatelský průzkum, prezentace výrobků v komunikačních médiích pro účel maloobchodu, televizní reklama, služby a poradenství v obchodní činnosti, marketingové studie, služby v oblasti srovnávání cen, řízení obchodní činnosti, obchodní administrativy, obchodní poradenské služby, poskytování reklamního prostoru v tiskovinách, publikacích, časopisech a newsletterech, předplatné tiskovin, publikací a časopisů (zajišťování pro třetí osoby), organizování akcí pro komerční a reklamní účely, organizování výstav pro komerční a reklamní účely, pořádání veletrhů pro obchodní a reklamní účely, služby předvádění výrobků a vystavování zboží, předvádění zboží pro reklamní účely, obchodní zprostředkovatelské služby, informační, konzultační a poradenské služby v rámci výše uvedených služeb ve třídě 35; (41) vydávání studií a informačního bulletinu se zaměřením na elektroniku a elektrotechniku, informace o výchově a vzdělávání, organizování a vedení školení, konferencí, symposií, seminářů, koučink, vzdělávání, zábava, kulturní aktivity, organizování akcí pro vzdělávací a zábavní účely, organizování výstav pro vzdělávací a zábavní účely, pořádání veletrhů pro vzdělávací a zábavní účely, informační, konzultační a poradenské služby v rámci výše uvedených služeb ve třídě 41; (42) ověřování a kontrola dat přenášených prostřednictvím komunikací, služby testování, služby ověřování, kódování, dekodování a ověřování informací, zpráv a dat, poskytování služeb v oblasti ověřování uživatelů s využitím hardwarových a softwarových technologií, poskytování služeb v oblasti ověřování prostřednictvím technologií s jediným přihlášením k on-line softwarovým aplikacím, ověřování platnosti dat prostřednictvím blockchainu, ověření identity datových souborů s původním souborem pomocí srovnání příznaku identity (jednoznačného otisku, hashe) ověřovaného souboru s otiskem původního souboru, který byl uložen v blockchainu, ověření aktuálního stavu technického zařízení pomocí souboru stavů digitálních signálů, sledování počítačových systémů za účelem

odhalení poruch, nepovoleného přístupu nebo úniku dat, elektronické sledování osobních identifikačních údajů, poskytování dočasného použití počítačového softwaru na sledování zásilek, stavu zásob výrobků prostřednictvím počítačových sítí, intranetu a internetu bez možnosti stažení, tvorba software pro sledování změn, tvorba software pro vzdálené uzavírání smluv a schvalování dokumentů, služby pro ověřování shody kopií digitálních datových souborů, digitálních fotografií, digitálních videozáznamů a digitálních zvukových záznamů, zajištění operátorského logu, tvorba software a služby pro zajištění důkazu o pravosti a kontinuitě záznamu o lidském zásahu nebo posloupnosti lidských zásahů do technického zařízení (zajištění operátorského logu), tvorba software na zajištění důkazu o neoprávněném zásahu do technického zařízení, neoprávněném vniknutí do střeženého prostoru, neoprávněné manipulaci s objektem, tvorba software na zajištění důkazů o nestandardních stavech zařízení a průběhu havárie, tvorba software pro záznamy o změnách vlastnictví, tvorba software na sledování distribuce nebo prodeje pomocí sledování výrobku v dodavatelském řetězci, platforma jako služba (paas), tvorba internetových, webových a mobilních platform, programování software pro internetové, webové a mobilní platformy, tvorba software (počítačových programů), navrhování a vývoj počítačového software, navrhování a vývoj internetových, webových a mobilních aplikací, programování internetových, webových a mobilních aplikací, platforma jako služba (paas) zaměřená na využití technologie blockchainu, blockchain jako služba [baas], uchovávání dat prostřednictvím blockchainu, vývoj, tvorba a provoz blockchainové sítě, odborné expertizy, technické porady, inženýrské práce, cloudové výpočetní systémy, energetický audit, expertizy, hosting webových stránek, počítačové programování, poradenství v oblasti navrhování hardware, projektování, průmyslový design, vědecký výzkum, výzkum v oblasti ochrany životního prostředí, informační, konzultační a poradenské služby v rámci výše uvedených služeb ve třídě 42, zprostředkování výše uvedených služeb ve třídě 42 tohoto seznamu.

(511) 9, 35, 41, 42  
(540)



(111) **380243**  
(220) 11.02.2020  
(320) 11.02.2020  
(442) 25.03.2020  
(151) 01.07.2020  
(730) **NOTIX s.r.o.**, Návršní 2030/8, Praha 4, 14000, CZ  
(210) O-561701  
(510) (9) počítačový software kategorie BPM (Business Process Management), nástroj a platforma pro digitalizaci a automatizaci firemních procesů a agend, schvalovacích workflow, dokumentů a formulářů.

(511) 9  
(540)

### PowerFLOW

(111) **380244**  
(220) 13.02.2020  
(320) 13.02.2020  
(442) 25.03.2020  
(151) 01.07.2020  
(730) **Kofola ČeskoSlovensko a.s.**, Nad Porubkou 2278/31a, Ostrava, Poruba, 70800, CZ  
(740) Rott, Růžička & Guttman a spol., Vyskočilova 1566, Praha 4, Michle, 14000  
(210) O-561740  
(510) (32) limonády, nealkoholické nápoje, nealkoholické ovocné nápoje, nealkoholické ochucené sycené nápoje, nealkoholické perlivé nápoje z ovocných šťáv, ovocné výtažky (nealkoholické), ovocné nektary (nealkoholické), ovocné šťávy, minerální vody, šumivé nápoje nealkoholické, příchutě na výrobu nápojů, sirupy na výrobu nápojů, prášky

na výrobu nealkoholických nápojů, ovocné koktejly (nealkoholické), šerbet (nápoje), ovocné a zeleninové džusy, mošty, sodovky.

(511) 32

(540)

### FORZA EROICA SICILIANA

(111) **380245**  
(220) 13.02.2020  
(320) 13.02.2020  
(442) 25.03.2020  
(151) 01.07.2020  
(730) **Kofola ČeskoSlovensko a.s.**, Nad Porubkou 2278/31a, Ostrava, Poruba, 70800, CZ  
(740) Rott, Růžička & Guttman a spol., Vyskočilova 1566, Praha 4, Michle, 14000  
(210) O-561742  
(510) (32) limonády, nealkoholické nápoje, nealkoholické ovocné nápoje, nealkoholické ochucené sycené nápoje, nealkoholické perlivé nápoje z ovocných šťáv, ovocné výtažky (nealkoholické), ovocné nektary (nealkoholické), ovocné šťávy, minerální vody, šumivé nápoje nealkoholické, příchutě na výrobu nápojů, sirupy na výrobu nápojů, prášky na výrobu nealkoholických nápojů, ovocné koktejly (nealkoholické), šerbet (nápoje), ovocné a zeleninové džusy, mošty, sodovky.

(511) 32

(540)

### Síla hrdinské Sicílie

(111) **380246**  
(220) 14.02.2020  
(320) 14.02.2020  
(442) 25.03.2020  
(151) 01.07.2020  
(730) **Rugby Club Tatra Smichov, z.s.**, Štefánikova 1/65, Praha 5, Smíchov, 15000, CZ  
(210) O-561764  
(591) Barevná  
(510) (18) zavazadla a tašky, deštníky a slunečníky; (25) oděvy, obuv, pokrývky hlavy; (28) sportovní potřeby; (39) organizování cest; (41) sportovní činnosti.

(511) 18, 25, 28, 39, 41

(540)



(111) **380247**  
(220) 14.02.2020  
(320) 14.02.2020  
(442) 25.03.2020  
(151) 01.07.2020  
(730) **DANUP holding a.s.**, Československé armády 353/1, Hradec Králové, 50003, CZ  
(740) NEOLEGAL - advokátní a patentová kancelář, Ing. Jaroslav Novotný, Římská 2135/45, Praha 2, Vinohrady, 12000  
(210) O-561768  
(510) (16) noviny, týdeníky, časopisy; (41) vydávání novin, časopisů a knih v tištěné i elektronické podobě, pořádání kulturních a společenských akcí.

(511) 16, 41

(540)

### Týdeník Pernštejn

(111) **380248**  
(220) 17.02.2020  
(320) 17.02.2020  
(442) 25.03.2020

- (151) 01.07.2020  
(730) **PROFIBA s.r.o.**, č. p. 54, Kaly, 59455, CZ  
(210) O-561805  
(510) (20) nábytek, rámy na obrazy; (21) vázy ze skla, porcelánu, keramiky, betonu, mramoru, sádry a kamene.  
(511) 20, 21  
(540)

### instoly

- (111) **380249**  
(220) 17.02.2020  
(320) 17.02.2020  
(442) 25.03.2020  
(151) 01.07.2020  
(730) **Provincie kapucínů v ČR**, Loretánské náměstí 99/6, Praha 1, Hradčany, 11800, CZ  
(210) O-561829  
(510) (3) kosmetika; (5) doplněk stravy.  
(511) 3, 5  
(540)



- (111) **380250**  
(220) 18.02.2020  
(320) 18.02.2020  
(442) 25.03.2020  
(151) 01.07.2020  
(730) **Tuna Miroslav**, Šafaříkova 4519/8, Jihlava, 58601, CZ  
**Tunová Jana**, Šafaříkova 4519/8, Jihlava, 58601, CZ  
(740) Jana Tunová, Šafaříkova 4519/8, Jihlava, 58601  
(210) O-561832  
(591) Barevná  
(510) (37) malířství a natěračství.  
(511) 37  
(540)



- (111) **380251**  
(220) 18.02.2020  
(320) 18.02.2020  
(442) 25.03.2020  
(151) 01.07.2020  
(730) **Lidl Stiftung & Co. KG**, Stiftsbergstrasse 1, 74172 Neckarsulm, DE  
(740) Zeiner & Zeiner v.o.s., Mgr. Alexandr Vališ, advokát, Maiselova 38/15, Praha 1, Josefov, 11000  
(210) O-561849

- (510) (30) sladkosti (bonbóny), sladké tyčinky a žvýkačky, a to čokoládové tyčinky, nugátové tyčinky s čokoládovou polevou, sladké pečivo a cukrovinky, a to keksy, vafle, čokoládové vafle, nugátové vafle, vafle s polevou, čokoládové sladkosti, karamely (sladkosti), svačiny, jmenovitě svačiny na bázi čokolády a cereální svačiny, dezerty, lískový oříšek (sladkosti), lískovo-oříšková pasta, lískové ořechy polité čokoládou, sušenky, cereální tyčinky.

(511) 30

(540)

### Scouty

- (111) **380252**  
(220) 18.02.2020  
(320) 18.02.2020  
(442) 25.03.2020  
(151) 01.07.2020  
(730) **Hankook Technology Group CO., Ltd.**, 133, Teheran-ro(Yeoksam-dong), Gangnam-gu, Seoul, KR  
(740) Zeiner & Zeiner v.o.s., Mgr. Alexandr Vališ, advokát, Maiselova 38/15, Praha 1, Josefov, 11000  
(210) O-561861  
(591) Barevná  
(510) (12) pneumatiky pro automobily, pneumatiky pro bicykly, obaly pro pneumatiky, kryty pro pneumatiky, pneumatiky pro motocykly, lepicí gumové záplaty pro opravy duší, duše pro bicykly, duše pro motocykly, duše pro pneumatiky plněné vzduchem, duše pro kola vozidel, duše pro pneumatiky vozidel, zavazadlové sítě pro vozidla, pneumatiky plněné vzduchem, soupravy pro opravy duší, ráfky pro kola vozidel, kryty sedel pro bicykly, kryty sedel pro motocykly, bezpečnostní pásy pro sedadla vozidel, brzdové segmenty pro vozidla, tlumiče nárazů pro vozidla, nosiče lyží pro auta, hroty do pneumatik, hřeby do pneumatik, pneumatiky pro kola vozidel, pneumatiky beze vzduchu pro kola vozidel, běhouny k protektorování pneumatik, běhouny pro vozidla (válečkové pásy), běhouny pro vozidla (traktorového typu), bezdušové pneumatiky pro bicykly, bezdušové pneumatiky pro motocykly, ventily pro pneumatiky vozidel, pneumatiky kolových vozidel.  
(511) 12  
(540)



- (111) **380253**  
(220) 19.02.2020  
(320) 19.02.2020  
(442) 25.03.2020  
(151) 01.07.2020  
(730) **SOVYM s.r.o.**, Okružní 283, Hlušovice, 78314, CZ  
(740) INPARTNERS GROUP, Mgr. Jan Brauner, Tuřanka 1519/115a, Brno, Slatina, 62700  
(210) O-561874  
(591) Barevná  
(510) (6) kovové svorníky s okem, kovové svorníky s okem zakončené kuličkou, kovové kloubové spojky (stavební díly), kovové šrouby, kovové stavební a konstrukční materiály a prvky, drobné kovové železářské zboží, hřebíky, kovová kování pro stavebnictví, upevňovací kovové šrouby, kotvy, přemístitelné konstrukce a kovové stavby, kovové konstrukce, kovové střešní konstrukce, stavební konstrukce (kovové), kotevní kovové příruby, kotevní šrouby z kovu, kovové hřebeny střeš: (19) dřevěné stavební díly, stavební díly z imitace dřeva, fasádní stavební dílce z nekovových materiálů, latě (truhlářství), tlustá prkna, fošny, trámy (nekovové), překližkové desky, dřevěné desky, dřevotřískové desky, sádrokartónové desky, nosníky, dřevěné nosníky, dřevěné stavební konstrukce, nekovové styčnickové desky s trny používané pro stavbu dřevěných konstrukcí, nekovové styčnickové desky s prolisovanými trny k montáži střešních nosníků, dřevo na stavebnictví, dřevotřískové desky pro použití ve stavebnictví, impregnované dřevo (proti hnilobě), fošny (stavební dřevo); (37) izolace střeš, izolace budov, izolace vnitřních a vnějších zdí, stropů a střeš, tesařské a truhlářské služby, aplikace ochranného nátěru na dřevo, klempířství, instalace střeš, oprava střeš, aplikace vodotěsných pokrytí na střešy.



(511) 6, 19, 37  
(540)



(111) **380254**  
(220) 19.02.2020  
(320) 19.02.2020  
(442) 25.03.2020  
(151) 01.07.2020  
(730) **SANOVI**, 54 rue La Boétie, Paris, 75008, FR  
(740) C|K|T ČERVENKA TURKOVÁ & PARTNERS Advokátní, patentová a  
známková kancelář, Mgr. Radka Červenková advokátka, Anny Letenské  
34/7, Praha 2, Vinohrady, 12000  
(210) O-561879  
(510) (5) farmaceutické přípravky.  
(511) 5  
(540)

**REVIBION**

(111) **380255**  
(220) 19.02.2020  
(320) 19.02.2020  
(442) 25.03.2020  
(151) 01.07.2020  
(730) **LSI Solutions, Inc.**, 7796 Victor-Mendon Road, Victor, 14564, NY, US  
(740) Mgr. Zuzana Šimonovská LL.M., Jaselská 311/25, Praha 6, Dejvice,  
16000  
(210) O-561885  
(510) (10) kompletní řada chirurgických nástrojů a přístrojů pro minimálně  
invasivní chirurgii.  
(511) 10  
(540)



(111) **380256**  
(220) 19.02.2020  
(320) 19.02.2020  
(442) 25.03.2020  
(151) 01.07.2020  
(730) **LSI Solutions, Inc.**, 7796 Victor-Mendon Road, Victor, 14564, NY, US  
(740) Mgr. Zuzana Šimonovská LL.M., Jaselská 311/25, Praha 6, Dejvice,  
16000  
(210) O-561886  
(510) (10) chirurgické přístroje a nástroje.  
(511) 10  
(540)

**COR-KNOT**

(111) **380257**  
(220) 19.02.2020  
(320) 19.02.2020  
(442) 25.03.2020  
(151) 01.07.2020  
(730) **LSI Solutions, Inc.**, 7796 Victor-Mendon Road, Victor, 14564, NY, US  
(740) Mgr. Zuzana Šimonovská LL.M., Jaselská 311/25, Praha 6, Dejvice,  
16000  
(210) O-561887

(510) (10) chirurgické přístroje a nástroje.  
(511) 10  
(540)

**COR-KNOT MINI**

(111) **380258**  
(220) 19.02.2020  
(320) 19.02.2020  
(442) 25.03.2020  
(151) 01.07.2020  
(730) **LSI Solutions, Inc.**, 7796 Victor-Mendon Road, Victor, 14564, NY, US  
(740) Mgr. Zuzana Šimonovská LL.M., Jaselská 311/25, Praha 6, Dejvice,  
16000  
(210) O-561888  
(510) (10) chirurgické přístroje a nástroje.  
(511) 10  
(540)

**COR-KNOT MICRO**

(111) **380259**  
(220) 20.02.2020  
(320) 20.02.2020  
(442) 25.03.2020  
(151) 01.07.2020  
(730) **Ševečka Miroslav Mgr.**, Vlkova 2367/1, Brno, Lišeň, 62800, CZ  
(210) O-561890  
(591) Barevná  
(510) (39) doprava a přeprava, pozemní doprava, automobilová doprava, silniční  
doprava, osobní doprava; (41) právnické vzdělávání, poskytování  
vzdělávání, vzdělávání dospělých, pokročilé vzdělávání, trvalé vzdělávání;  
(45) registrační služby (právní), služby právní pomoci, právní rešeršní  
služby, právní advokátní služby, služby právního zástupce, služby právních  
asistentů, právnické (komerční služby), advokátní a právní služby, právní  
služby pro firmy, právní zprostředkovatelské (mediační) služby, právní  
služby pro bono, služby převodu vlastnických práv majetku (právní služby),  
právní služby, informace o nehodách.  
(511) 39, 41, 45  
(540)



(111) **380260**  
(220) 20.02.2020  
(320) 20.02.2020  
(442) 25.03.2020  
(151) 01.07.2020  
(730) **Malý Michal Ing.**, U kněžské louky 2149/14, Praha 3, Žižkov, 13000, CZ  
(740) **DOLEČEK ADVOKÁTI, JUDr.** Rostislav Doleček, Seifertova 823/9,  
Praha 3, Žižkov, 13000  
(210) O-561893  
(591) Barevná  
(510) (41) vzdělávání, školení, zábava, sportovní a kulturní činnosti; (44) lékařské  
služby, veterinární služby, péče o hygienu a krásu osob a zvířat,  
zemědělské, zahradnické a lesnické služby; (45) právní služby,  
bezpečnostní služby pro fyzickou ochranu hmotného majetku a osob,  
osobní a sociální služby poskytované za účelem podpory a pomoci mladým  
lidem se začleněním do běžného života, spadající do této třídy.  
(511) 41, 44, 45

(540)



- (111) **380261**  
(220) 20.02.2020  
(320) 20.02.2020  
(442) 25.03.2020  
(151) 01.07.2020  
(730) **Malý Michal Ing.**, U kněžské louky 2149/14, Praha 3, Žižkov, 13000, CZ  
(740) DOLEČEK ADVOKÁTI, JUDr. Rostislav Doleček, Seifertova 823/9, Praha 3, Žižkov, 13000  
(210) O-561894  
(591) Barevná  
(510) (41) vzdělávání, školení, zábava, sportovní a kulturní činnosti; (44) lékařské služby, veterinární služby, péče o hygienu a krásu osob a zvířat, zemědělské, zahradnické a lesnické služby; (45) právní služby, bezpečnostní služby pro fyzickou ochranu hmotného majetku a osob, osobní a sociální služby poskytované za účelem podpory a pomoci mladým lidem se začleněním do běžného života, spadající do této třídy.  
(511) 41, 44, 45  
(540)



- (111) **380262**  
(220) 20.02.2020  
(320) 20.02.2020  
(442) 25.03.2020  
(151) 01.07.2020  
(730) **AUTOEMISTAR GROUP s.r.o.**, 17. listopadu 2269, Frýdek-Místek, 73801, CZ  
(210) O-561895  
(510) (36) pronájem bytů, pronájem kanceláří, pronájem nemovitostí, pronájem sdílených kanceláří, poskytování informací o pojištění, poradenství v oblasti pojištění, půjčky [financování], půjčky na splátky, půjčky se zástavou, služby realitní kanceláře, služby v oblasti nemovitostí, uzavírání pojištění, zprostředkování pojištění, zprostředkování v oblasti nemovitostí, financování, financování formou koupě na splátky, leasingové financování; (37) mytí vozidel, opravy nepojízdných vozidel, údržba a opravy motorových vozidel, údržba vozidel, čištění, čištění vozidel, chemické čištění, leštění vozidel, lakování; (39) pronájem vozidel, pronájem automobilů, pronájem autobusů, pronájem parkovacích míst, pronájem garáží, sdílení automobilů.  
(511) 36, 37, 39

(540)



- (111) **380263**  
(220) 20.02.2020  
(320) 20.02.2020  
(442) 25.03.2020  
(151) 01.07.2020  
(730) **AUTOEMISTAR GROUP s.r.o.**, 17. listopadu 2269, Frýdek-Místek, 73801, CZ  
(210) O-561896  
(591) Barevná  
(510) (36) pronájem bytů, pronájem kanceláří, pronájem nemovitostí, pronájem sdílených kanceláří, poskytování informací o pojištění, poradenství v oblasti pojištění, půjčky (financování), půjčky na splátky, půjčky se zástavou, služby realitní kanceláře, služby v oblasti nemovitostí, uzavírání pojištění, zprostředkování pojištění, zprostředkování v oblasti nemovitostí, financování, financování formou koupě na splátky, leasingové financování; (37) mytí vozidel, opravy nepojízdných vozidel, údržba a opravy motorových vozidel, údržba vozidel, čištění, čištění vozidel, chemické čištění, leštění vozidel, lakování; (39) pronájem vozidel, pronájem automobilů, pronájem autobusů, pronájem parkovacích míst, pronájem garáží, sdílení automobilů.  
(511) 36, 37, 39  
(540)



- (111) **380264**  
(220) 20.02.2020  
(320) 20.02.2020  
(442) 25.03.2020  
(151) 01.07.2020  
(730) **AUTOEMISTAR GROUP s.r.o.**, 17. listopadu 2269, Frýdek-Místek, 73801, CZ  
(210) O-561897  
(510) (36) pronájem bytů, pronájem kanceláří, pronájem nemovitostí, pronájem sdílených kanceláří, poskytování informací o pojištění, poradenství v oblasti pojištění, půjčky (financování), půjčky na splátky, půjčky se zástavou, služby realitní kanceláře, služby v oblasti nemovitostí, uzavírání pojištění, zprostředkování pojištění, zprostředkování v oblasti nemovitostí, financování, financování formou koupě na splátky, leasingové financování; (37) mytí vozidel, opravy nepojízdných vozidel, údržba a opravy motorových vozidel, údržba vozidel, čištění, čištění vozidel, chemické čištění, leštění vozidel, lakování; (39) pronájem vozidel, pronájem automobilů, pronájem autobusů, pronájem parkovacích míst, pronájem garáží, sdílení automobilů.  
(511) 36, 37, 39  
(540)

**AUTOEMISTAR**

- (111) **380265**  
(220) 20.02.2020  
(320) 20.02.2020  
(442) 25.03.2020  
(151) 01.07.2020  
(730) **LIR Holding s.r.o.**, Prokopova 148/15, Praha 3, Žižkov, 13000, CZ  
(210) O-561901  
(510) (25) oděvy; (41) služby v oblasti vzdělávání, zábavy a sportu.

(511) 25, 41  
(540)

## AUDIO ZOO

(111) **380266**  
(220) 20.02.2020  
(320) 20.02.2020  
(442) 25.03.2020  
(151) 01.07.2020  
(730) **LIR Holding s.r.o.**, Prokopova 148/15, Praha 3, Žižkov, 13000, CZ  
(210) O-561902  
(510) (41) služby v oblasti vzdělávání, zábavy a sportu.  
(511) 41  
(540)

## Devastator

(111) **380267**  
(220) 20.02.2020  
(320) 20.02.2020  
(442) 25.03.2020  
(151) 01.07.2020  
(730) **LIR Holding s.r.o.**, Prokopova 148/15, Praha 3, Žižkov, 13000, CZ  
(210) O-561905  
(510) (25) oděvy; (41) služby v oblasti vzdělávání, zábavy a sportu.  
(511) 25, 41  
(540)

## DROP THAT

(111) **380268**  
(220) 20.02.2020  
(320) 20.02.2020  
(442) 25.03.2020  
(151) 01.07.2020  
(730) **ACE Agro s.r.o.**, č. p. 169, Býšť, 53322, CZ  
(210) O-561922  
(510) (1) probiotické bakteriální směsi (jiné než pro léčebné účely); (5) probiotické doplňky; (31) krmivo.  
(511) 1, 5, 31  
(540)

## All-Sil

(111) **380269**  
(220) 21.02.2020  
(320) 21.02.2020  
(442) 25.03.2020  
(151) 01.07.2020  
(730) **Šrom Daniel**, Záhumenní 317, Mokré Lazce, 74762, CZ  
(740) Patentový a známkový zástupce, Ing. Kateřina Gregorová, Jiráskovo náměstí 159/10, Ostrava, Moravská Ostrava, 70200  
(210) O-561933  
(510) (16) školní tabule, malé psací tabule, magnetické bílé tabule, malířské stojany, samolepky (papírnické zboží), přílnavé folie, tiskárenské výrobky, kalendáře, plakáty, fotografie, periodické a neperiodické publikace, letáky, katalogy, tištěné propagační materiály, papírové reklamní tabule, papírové nebo plastové tašky; (20) nábytek, dětský nábytek, postele, dětské postele, skládací postele, poschodové postele, křesla, rozkládací křesla, pohovky, židle, stoly, vysoké židle pro děti, úložné boxy ze dřeva, police, komody, truhly jako nábytek, dřevěné bedny, koše, zahradní nábytek, proutěné zboží, taburety (nábytek), bytový textil (polštáře), matrace, pěnové matrace, latexové matrace, podložky pod matrace, věšáky (nábytek), nástěnné dekorace ze dřeva; (24) lůžkoviny, dětské lůžkoviny, prostěradla, povlečení, příkrývky (ložní), dětské příkrývky, osušky, dětské ručníky, textilní ručníky; (28) tříkolky (hračky), dětské domečky na hraní, stany jako hračky; (35) inzertní, reklamní a propagační činnost, reklama online v počítačových komunikačních sítích, marketing, předvádění výrobků, poskytování zákaznických informací prostřednictvím internetu a sociálních sítí, velkoobchodní a maloobchodní prodej školních tabulí, malých psacích tabulí, magnetických bílých tabulí, malířských stojanů, samolepek (papírnického zboží), přílnavých folií, tiskárenských výrobků, kalendářů, plakátů, fotografií, periodických a neperiodických publikací, letáků, katalogů, tištěných propagačních materiálů, papírových reklamních tabulí, papírových nebo plastových tašek, nábytku, dětského nábytku, postelí,

dětských postelí, skládacích postelí, poschodových postelí, křesel, rozkládacích křesel, pohovek, židlí, stolů, vysokých židlí pro děti, úložných boxů ze dřeva, polic, komod, truhel (nábytek), dřevěných beden, košů, zahradního nábytku, proutěného zboží, taburetů (nábytek), bytového textilu (polštářů), matrací, pěnových matrací, latexových matrací, podložek pod matrace, věšáků (nábytek), nástěnných dekorací ze dřeva, lůžkovin, dětských lůžkovin, prostěradel, povlečení, příkrývek (ložní), dětských příkrývek, osušek, dětských ručníků, textilních ručníků, tříkolek (hračky), dětských domečků na hraní, stanů (hračky), internetový obchod se školními tabulemi, malými psacími tabulemi, magnetickými bílými tabulemi, malířskými stojany, samolepkami (papírnickým zbožím), přílnavými foliemi, tiskárenskými výrobky, kalendáři, plakáty, fotografiemi periodickými a neperiodickými publikacemi, letáky, katalogy, tištěnými propagačními materiály, papírovými reklamními tabulemi, papírovými nebo plastovými taškami, nábytkem, dětským nábytkem, postelemi, dětskými postelemi, skládacími postelemi, poschodovými postelemi, křesly, rozkládacími křesly, pohovkami, židlemi, stoly, vysokými židlemi pro děti, úložnými boxy ze dřeva, policemi, komodami, truhlemi (nábytek), dřevěnými bednami, koši, zahradním nábytkem, proutěným zbožím, taburety (nábytek), bytovým textilem (polštáři), matracemi, pěnovými matracemi, latexovými matracemi, podložkami pod matrace, věšáky (nábytek), nástěnnými dekoracemi ze dřeva, lůžkovinami, dětskými lůžkovinami, prostěradly, povlečením, příkrývkami (ložními), dětskými příkrývkami, osuškami, dětskými ručníky, textilními ručníky, tříkolkami (hračky), dětskými domečky na hraní, stany (hračky).

(511) 16, 20, 24, 28, 35  
(540)

## MAXIDO

(111) **380270**  
(220) 24.02.2020  
(320) 24.02.2020  
(442) 25.03.2020  
(151) 01.07.2020  
(730) **Legner Holding, spol. s r.o.**, Kádovská 154, Zvánovice, 25165, CZ  
(210) O-561974  
(510) (41) výchova, vzdělávání, zábava, sportovní a kulturní aktivity; (43) služby zajišťující stravování a nápoje, dočasné ubytování; (44) aromaterapie, fyzioterapie, lázeňské služby, zdravotnická střediska, zkrášlovací salóny, zdravotní péče, salóny krásy, sanatoria, parní lázně (služby), lékařské služby, lázně (veřejné) pro hygienické účely, masáže, zotavovny, služby v oblasti sauny, soukromé kliniky  
(511) 41, 43, 44  
(540)



(111) **380271**  
(220) 26.02.2020  
(320) 26.02.2020  
(442) 25.03.2020  
(151) 01.07.2020  
(730) **Franc Jiří**, Bystrická 509, Novosedlice, 41731, CZ  
(210) O-562029  
(510) (45) pohřební služba, pohřební služby při kremacích.  
(511) 45  
(540)

## Pohřební ústav Marie

(111) **380272**  
(220) 26.02.2020  
(320) 26.02.2020



- (442) 25.03.2020  
(151) 01.07.2020  
(730) SALES FORCE s.r.o., Kaprova 42/14, Praha 1, Staré Město, 11000, CZ  
(210) O-562035

(510) (35) pomoc při řízení obchodní činnosti, poptávky, zprostředkování dovozu a vývozu, zprostředkování obchodních informací, analýza nákladů a cen, šíření reklamních materiálů, zprostředkování zaměstnání, provádění podnikových auditů, poradenství v oblasti řízení a organizace podniku, poradenství v oblasti řízení lidských zdrojů, poradenství v oblasti řízení obchodní činnosti, předvádění zboží, cílené zaslání reklamních materiálů, pomoc při řízení obchodních či průmyslových podniků, šíření vzorků, služby odborníka na výkonnost podniku, obchodní průzkum, pronájem reklamního materiálu, poradenství v oblasti organizace podniku, vydávání reklamních textů, reklama, rozhlasová reklama, obchodní průzkum, styk s veřejností, televizní reklama, zprostředkování reklamy, poradenské služby pro obchodní vedení, modeling pro reklamní účely nebo podporu prodeje, průzkum trhu, vedení počítačové evidence, profesionální obchodní poradenství, vyhotovování hospodářských prognóz, pořádání výstav pro obchodní či reklamní účely, obchodní informace, průzkum veřejného mínění, nábor zaměstnanců, služby podnikům při jejich přesídlení, pronájem reklamních ploch, podpora prodeje jiných osob, zpracování textu, zařizování novinového předplatného pro jiné osoby, zásilková reklama, řízení obchodní činnosti hotelů, řízení obchodní činnosti výkonných umělců, sběr údajů do počítačových databází, systematizace údajů do počítačových databází, pořádání veletrhů pro obchodní či reklamní účely, online inzerce v počítačové síti, zásobovací služby pro jiné osoby (nákup zboží a služeb pro jiné podniky), vyhledávání údajů v počítačových souborech pro jiné osoby, pronájem reklamního času v komunikačních médiích, psychologické testování za účelem výběru zaměstnanců, srovnávání cen, prezentace výrobků v komunikačních médiích pro účely maloobchodu, obchodní informace a rady pro spotřebitele ve výběru produktů a služeb, zařizování předplatného na telekomunikační služby pro jiné osoby, obchodní správa licencí k výrobkům a službám jiných osob, subdavatelské služby (pomoc v obchodní činnosti), psaní reklamních textů, sestavování statistiky, grafická úprava pro reklamní účely, vyhledávání sponzorů, pořádání módních přehlídek pro reklamní účely, výroba reklamních filmů, řízení obchodní činnosti sportovců, marketing, telemarketing, poskytování informací o obchodních kontaktech, optimalizace vyhledávačů pro účely podpory prodeje, optimalizace návštěvnosti webových stránek, ppc reklama, obchodní zprostředkovatelské služby, řízení obchodní činnosti nezávislých poskytovatelů služeb, sjednávání a uzavírání obchodních transakcí pro třetí strany, řízení obchodních projektů v oblasti stavebních projektů, poskytování obchodních informací prostřednictvím webových stránek, provozování online trhu pro kupující a prodejce výrobků a služeb, návrh reklamních materiálů, externí správa společností, řízení obchodní činnosti náhradových programů pro jiné osoby, psaní životopisů pro jiné osoby, indexace webových stránek pro obchodní nebo reklamní účely, správa zákaznických věrnostních programů, psaní scénářů pro reklamní účely, zaznamenávání písemných sdělení a údajů, sestavování katalogů informací pro obchodní či reklamní účely, zprostředkování obchodů v oblasti propojení možných soukromých investorů s podnikateli, kteří potřebují financování, výroba teleshoppingových programů, poradenství v oblasti komunikačních strategií při styku s veřejností, poradenství v oblasti komunikačních strategií v reklamě, sjednávání obchodních smluv pro jiné osoby, cílený marketing, služby dočasného řízení obchodní činnosti za předem dohodnutých podmínek, venkovní reklama, marketing v rámci softwarového publikování; (38) rozhlasové vysílání, zaslání zpráv, televizní vysílání, telefonní služby, telefonická komunikace, služby zpravodajské agentury, vysílání kabelové televize, přenos zpráv a obrázků pomocí počítačů, přenos elektronické pošty, paging (rozhlas, telefon nebo jiné prostředky elektronické komunikace), pronájem přístrojů pro přenos zpráv, satelitní přenos, elektronické nástěnky, poskytování telekomunikačního připojení ke globální počítačové síti, směrovací a spojovací služby pro telekomunikace, telekonferenční služby, poskytování uživatelského přístupu do globální počítačové sítě, pronájem doby přístupu do globální počítačové sítě, poskytování telekomunikačních kanálů pro teleshopping, poskytování diskusních místností na internetu, (poskytování přístupu do databází, online přenos blahopřání, přenos digitálních souborů, videokonferenční služby, poskytování online fór, streaming dat, radiokomunikace, přenos videa na objednávku video-on-demand; (41) akademie (vzdělávání), zábavní parky, zábava, služby filmového studia, pořádání soutěží (vzdělávacích nebo zábavných), dálkové vzdělávání, provozování rekreačních zařízení, rozhlasová zábava, vydávání textů, s výjimkou reklamních, školení, vzdělávací služby, půjčování audionahrávek, půjčování filmů, výroba filmů, s výjimkou reklamních, knihovnické služby (půjčovny knih),

vydávání knih, výroba rozhlasových a televizních programů, produkce estrád, televizní zábava, provozování sportovních zařízení, modelingové služby pro umělce, klubové služby (zábava nebo vzdělávání), pořádání a vedení kolokvií, pořádání a vedení konferencí, (pořádání a vedení kongresů, informace o vzdělávání, zkoušení (pedagogická činnost), informace o zábavě, pořádání výstav ke kulturním nebo vzdělávacím účelům, prázdninové tábory (zábava), předvádění živých vystoupení, filmové projekce, pořádání sportovních soutěží, plánování večírků (zábava), praktický výcvik (předvádění), služby nahrávacího studia, pořádání a vedení seminářů, pořádání a vedení symposií, vzdělávání na internátních školách, pořádání a vedení workshopů (školení), pořádání soutěží, pořádání loterií, pořádání plesů, online vydávání elektronických knih a časopisů, elektronické publikování, titulkování, poskytování her online z počítačové sítě, poskytování elektronických publikací online bez možnosti stažení, obrazové zpravodajství, fotografování, poradenství pro volbu povolání (v oblasti vzdělávání nebo školení), služby reportérů (zpravodajství), překladatelské služby, psaní textů, pořádání a uvádění koncertů, pořádání módních přehlídek pro zábavu, koučink (školení), tlumočnické služby, profesní rekvalifikace, hudební produkce, školní vzdělávání, poskytování hudby online bez možnosti stažení, poskytování videí online bez možnosti stažení, soukromá výuka, pořádání a vedení osobních vzdělávacích fór, školení prostřednictvím simulátorů, poskytování filmů bez možnosti stažení prostřednictvím videa na objednávku, poskytování televizních programů bez možnosti stažení prostřednictvím videa na objednávku, kulturní, vzdělávací a zábavní služby poskytované uměleckými galeriemi.

- (511) 35, 38, 41  
(540)

## AGILESALES

- (111) **380273**  
(220) 26.02.2020  
(320) 26.02.2020  
(442) 25.03.2020  
(151) 01.07.2020  
(730) SALES FORCE s.r.o., Kaprova 42/14, Praha 1, Staré Město, 11000, CZ  
(210) O-562038  
(510) (35) pomoc při řízení obchodní činnosti, poptávky, zprostředkování dovozu a vývozu, zprostředkování obchodních informací, analýza nákladů a cen, šíření reklamních materiálů, zprostředkování zaměstnání, provádění podnikových auditů, poradenství v oblasti řízení a organizace podniku, poradenství v oblasti řízení lidských zdrojů, poradenství v oblasti řízení obchodní činnosti, předvádění zboží, cílené zaslání reklamních materiálů, pomoc při řízení obchodních či průmyslových podniků, šíření vzorků, služby odborníka na výkonnost podniku, obchodní průzkum, pronájem reklamního materiálu, poradenství v oblasti organizace podniku, vydávání reklamních textů, reklama, rozhlasová reklama, obchodní průzkum, styk s veřejností, televizní reklama, zprostředkování reklamy, poradenské služby pro obchodní vedení, modeling pro reklamní účely nebo podporu prodeje, průzkum trhu, vedení počítačové evidence, profesionální obchodní poradenství, vyhotovování hospodářských prognóz, pořádání výstav pro obchodní či reklamní účely, obchodní informace, průzkum veřejného mínění, nábor zaměstnanců, služby podnikům při jejich přesídlení, pronájem reklamních ploch, podpora prodeje jiných osob, zpracování textu, zařizování novinového předplatného pro jiné osoby, zásilková reklama, řízení obchodní činnosti hotelů, řízení obchodní činnosti výkonných umělců, sběr údajů do počítačových databází, systematizace údajů do počítačových databází, pořádání veletrhů pro obchodní či reklamní účely, online inzerce v počítačové síti, zásobovací služby pro jiné osoby (nákup zboží a služeb pro jiné podniky), vyhledávání údajů v počítačových souborech pro jiné osoby, pronájem reklamního času v komunikačních médiích, psychologické testování za účelem výběru zaměstnanců, srovnávání cen, prezentace výrobků v komunikačních médiích pro účely maloobchodu, obchodní informace a rady pro spotřebitele ve výběru produktů a služeb, zařizování předplatného na telekomunikační služby pro jiné osoby, obchodní správa licencí k výrobkům a službám jiných osob, subdavatelské služby (pomoc v obchodní činnosti), psaní reklamních textů, sestavování statistiky, grafická úprava pro reklamní účely, vyhledávání sponzorů, pořádání módních přehlídek pro reklamní účely, výroba reklamních filmů, řízení obchodní činnosti sportovců, marketing, telemarketing, poskytování informací o obchodních kontaktech, optimalizace vyhledávačů pro účely podpory prodeje, optimalizace návštěvnosti webových stránek, ppc reklama, obchodní zprostředkovatelské služby, řízení obchodní činnosti nezávislých poskytovatelů služeb, sjednávání a uzavírání obchodních transakcí pro třetí strany, řízení obchodních projektů v oblasti stavebních projektů, poskytování obchodních

informací prostřednictvím webových stránek, provozování online trhu pro kupující a prodejce výrobků a služeb, návrh reklamních materiálů, externí správa společností, řízení obchodní činnosti náhradových programů pro jiné osoby, psaní životopisů pro jiné osoby, indexace webových stránek pro obchodní nebo reklamní účely, správa zákaznických věrnostních programů, psaní scénářů pro reklamní účely, zaznamenávání písemných sdělení a údajů, sestavování katalogů informací pro obchodní či reklamní účely, zprostředkování obchodů v oblasti propojení možných soukromých investorů s podnikateli, kteří potřebují financování, výroba teleshoppingových programů, poradenství v oblasti komunikačních strategií při styku s veřejností, poradenství v oblasti komunikačních strategií v reklamě, sjednávání obchodních smluv pro jiné osoby, cílený marketing, služby dočasného řízení obchodní činnosti za předem dohodnutých podmínek, venkovní reklama, marketing v rámci softwarového publikování; (38) rozhlasové vysílání, zaslání zpráv, televizní vysílání, telefonní služby, telefonická komunikace, služby zpravodajské agentury, vysílání kabelové televize, přenos zpráv a obrázků pomocí počítačů, přenos elektronické pošty, paging (rozhlas, telefon nebo jiné prostředky elektronické komunikace), pronájem přístrojů pro přenos zpráv, satelitní přenos, elektronické nástěnky, poskytování telekomunikačního připojení ke globální počítačové síti, směrovací a spojovací služby pro telekomunikace, telekonferenční služby, poskytování uživatelského přístupu do globální počítačové sítě, pronájem doby přístupu do globální počítačové sítě, poskytování telekomunikačních kanálů pro teleshopping, poskytování diskusních místností na internetu, (poskytování přístupu do databází, online přenos blahopřání, přenos digitálních souborů, videokonferenční služby, poskytování online fór, streaming dat, radiokomunikace, přenos videa na objednávku video-on-demand; (41) akademie (vzdělávání), zábavní parky, zábava, služby filmového studia, pořádání soutěží (vzdělávacích nebo zábavných), dálkové vzdělávání, provozování rekreačních zařízení, rozhlasová zábava, vydávání textů, s výjimkou reklamních, školení, vzdělávací služby, půjčování audionahrávek, půjčování filmů, výroba filmů, s výjimkou reklamních, knihovnické služby (půjčovny knih), vydávání knih, výroba rozhlasových a televizních programů, produkce estrád, televizní zábava, provozování sportovních zařízení, modelingové služby pro umělce, klubové služby (zábava nebo vzdělávání), pořádání a vedení kolokvií, pořádání a vedení konferencí, (pořádání a vedení kongresů, informace o vzdělávání, zkoušení (pedagogická činnost), informace o zábavě, pořádání výstav ke kulturním nebo vzdělávacím účelům, prázdninové tábory (zábava), předvádění živých vystoupení, filmové projekce, pořádání sportovních soutěží, plánování večírků (zábava), praktický výcvik (předvádění), služby nahrávacího studia, pořádání a vedení seminářů, pořádání a vedení symposií, vzdělávání na internálních školách, pořádání a vedení workshopů (školení), pořádání soutěží, pořádání loterií, pořádání plesů, online vydávání elektronických knih a časopisů, elektronické publikování, titulování, poskytování her online z počítačové sítě, poskytování elektronických publikací online bez možnosti stažení, obrazové zpravodajství, fotografování, poradenství pro volbu povolání (v oblastech vzdělávání nebo školení), služby reportérů (zpravodajství), překladatelské služby, psaní textů, pořádání a uvádění koncertů, pořádání módních přehlídek pro zábavu, koučink (školení), tlumočnické služby, profesní requalifikace, hudební produkce, školní vzdělávání, poskytování hudby online bez možnosti stažení, poskytování videí online bez možnosti stažení, soukromá výuka, pořádání a vedení osobních vzdělávacích fór, školení prostřednictvím simulátorů, poskytování filmů bez možnosti stažení prostřednictvím videa na objednávku, poskytování televizních programů bez možnosti stažení prostřednictvím videa na objednávku, kulturní, vzdělávací a zábavní služby poskytované uměleckými galeriemi.

(511) 35, 38, 41

(540)

**SALESHR**

(111) **380274**

(220) 26.02.2020

(320) 26.02.2020

(442) 25.03.2020

(151) 01.07.2020

(730) **Exclusive Black s.r.o.**, Primátorská 296/38, Praha 8, Libeň, 18000, CZ

(740) Advokátní kancelář Pitra Pýcha, JUDr. Petr Pýcha, Žatecká 41/4, Praha 1, Staré Město, 110 00

(210) O-562041

(510) (5) gely na sexuální stimulaci, sexuální lubrikanty pro osobní potřebu, lubrikační gely pro osobní použití, vaginální lubrikanty, osobní lubrikanty na bázi vody, osobní lubrikanty na bázi silikonu, hygienické lubrikanty, antibakteriální, dezinfekční přípravky, čisticí ubrousky napuštěné

dezinfekčními přípravky pro hygienické účely, přípravky pro intimní hygienu žen, dámské hygienické výrobky, přípravky usnadňující sexuální styk, hygienické přípravky a výrobky; (10) sexuální pomůcky, sexuální hračky, vibrátory jako sexuální pomůcky pro dospělé, umělé vagíny jako sexuální pomůcky pro dospělé, ben wa kuličky (sexuální pomůcky pro dospělé), sexuální pomůcky pro dospělé, nafukovací panny (erotické pomůcky), umělé penisy jako erotické pomůcky pro dospělé, zvětšovače penisu (sexuální pomůcky pro dospělé), vibrační masážní přístroje a zařízení, zaškrvcovací kroužky pro použití při udržování ztopoření penisu u mužů s erektilní dysfunkcí, prezervativy, kondomy, spermicidní kondomy; (35) maloobchodní a velkoobchodní prodej erotických pomůcek, oděvů a oděvních doplňků, obchodní řízení maloobchodních a velkoobchodních prodejen, on-line maloobchodní a velkoobchodní služby zaměřené na hračky a oděvy, maloobchodní služby zásilkového prodeje zaměřené na kosmetické přípravky a oděvy, velkoobchodní prodej hraček, podnikové řízení velkoobchodních a maloobchodních prodejen.

(511) 5, 10, 35

(540)

*Provoque*

(111) **380275**

(220) 26.02.2020

(320) 26.02.2020

(442) 25.03.2020

(151) 01.07.2020

(730) **Exclusive Black s.r.o.**, Primátorská 296/38, Praha 8, Libeň, 18000, CZ

(740) Advokátní kancelář Pitra Pýcha, JUDr. Petr Pýcha, Žatecká 41/4, Praha 1, Staré Město, 110 00

(210) O-562042

(510) (5) gely na sexuální stimulaci, sexuální lubrikanty pro osobní potřebu, lubrikační gely pro osobní použití, vaginální lubrikanty, osobní lubrikanty na bázi vody, osobní lubrikanty na bázi silikonu, hygienické lubrikanty, antibakteriální, dezinfekční přípravky, čisticí ubrousky napuštěné dezinfekčními přípravky pro hygienické účely, přípravky pro intimní hygienu žen, dámské hygienické výrobky, přípravky usnadňující sexuální styk, hygienické přípravky a výrobky; (10) sexuální pomůcky, sexuální hračky, vibrátory jako sexuální pomůcky pro dospělé, umělé vagíny jako sexuální pomůcky pro dospělé, ben wa kuličky (sexuální pomůcky pro dospělé), sexuální pomůcky pro dospělé, nafukovací panny (erotické pomůcky), umělé penisy jako erotické pomůcky pro dospělé, zvětšovače penisu (sexuální pomůcky pro dospělé), vibrační masážní přístroje a zařízení, zaškrvcovací kroužky pro použití při udržování ztopoření penisu u mužů s erektilní dysfunkcí, prezervativy, kondomy, spermicidní kondomy; (35) maloobchodní a velkoobchodní prodej erotických pomůcek, oděvů a oděvních doplňků, obchodní řízení maloobchodních a velkoobchodních prodejen, on-line maloobchodní a velkoobchodní služby zaměřené na hračky a oděvy, maloobchodní služby zásilkového prodeje zaměřené na kosmetické přípravky a oděvy, velkoobchodní prodej hraček, podnikové řízení velkoobchodních a maloobchodních prodejen.

(511) 5, 10, 35

(540)

*P*

(111) **380276**

(220) 26.02.2020

(320) 26.02.2020

(442) 25.03.2020

(151) 01.07.2020

- (730) **VLTAVA LABE MEDIA a.s.**, U Trezorky 921/2, Praha 5, Jinonice, 15800, CZ  
 (740) AK JUDr. Jana Fráňová, JUDr. Jana Fráňová, advokát, Jakubská 14, Praha 1, 11000  
 (210) O-562043  
 (591) Barevná  
 (510) (9) software, nahrané i nenahrané nosiče informací všeho druhu jako disky, diskety CD, CD-ROM, pásky, nahrané i nenahrané nosiče zvuku a/nebo obrazu, zvukové a zvukově-obrazové záznamy na nosičích všeho druhu, mobilní telefony a jejich příslušenství, čipové a magnetické karty, 'elektronická data nebo databáze nebo informační produkty v elektronických, datových, informačních a telekomunikačních sítích; elektronické publikace šířené pomocí počítačových a jiných obdobných sítí; (16) periodické a neperiodické tiskoviny všeho druhu, knihy, brožury, noviny a časopisy, tiskárenské výrobky, pohlednice, obtisky, záložky, fotografie, plakáty, papírenské výrobky všeho druhu, kancelářské potřeby, zejména bloky, samolepky, kalendáře, fotoalba, dopisní papíry, desky, psací potřeby, penály, drobné kancelářské potřeby z plastů a kovu, těžítka, plastické obaly ve třídě 16, karty, štočky, učební pomůcky (s výjimkou přístrojů), obrazy a grafiky, tištěné listky; (35) obchodní zprostředkovatelské služby v oblasti distribuce tiskovin, inzertní, reklamní a propagační služby všeho druhu, včetně inzerce a propagace v počítačových a obdobných sítích, poskytování obchodních informací, i prostřednictvím počítačových a obdobných sítích, rozhlasová, televizní a venkovní reklama, zajišťování předplatného periodických tiskovin, i předplatné tiskovin pro třetí osoby, marketingové studie a průzkum trhu, služby reklamních agentur, vydavatelství a šíření reklamních materiálů, jako letáků, prospektů, vzorků, distribuce propagačních tiskovin a vzorků zboží, plánování obchodních a propagačních akcí, pronájem reklamních ploch, poskytování podnikatelských informací, organizování výstav ke komerčním účelům, odborné obchodní poradenství; (38) šíření časopisů, informací, periodik a knih v elektronické podobě, šíření tiskovin pomocí počítačových a obdobných sítí, WAP, počítačová komunikace, informační přenos přes internet, informační služby lna internetu, přenos digitálních souborů prostřednictvím telekomunikační nebo počítačové sítě, a to internetu, poskytování přístupu k internetovým a informačním portálům; (41) organizování kulturních a vzdělávacích výstav, vydavatelství a nakladatelská činnost, elektronické publikování (DTP), obrazové zpravodajství, organizování živých vystoupení a živých představení, organizování kulturních a sportovních aktivit, a to soutěží, přehlídek, plesů, estrád, besed, výchova, rozhlasová a televizní zábava, výroba videofilmů, nahrávání zvukových a i obrazové zvukových nosičů záznamu, výroba rozhlasových a televizních programů, poskytování zábavy i přes globální informační sítě, kabel a satelitní systém, předprodej vstupenek, organizování a vedení večírků, konferencí, psaní scénářů, provozování her on-line, filmová tvorba, vydávání elektronických knih a časopisů on-line, pořádání loterií, vydávání odborných, vzdělávacích a zábavných zpráv a publikací.  
 (511) 9, 16, 35, 38, 41  
 (540)



- (111) **380277**  
 (220) 26.02.2020  
 (320) 26.02.2020  
 (442) 25.03.2020  
 (151) 01.07.2020  
 (730) **Schubert Michael**, Křižíkova 53/52b, Praha 8, Karlín, 18600, CZ  
 (210) O-562048  
 (510) (29) bílkovina pro kulinářské účely, hotová jídla obsahující (převážně) vejce, hotová jídla obsahující převážně rybí karbenátky, zeleninu, vařená vejce a vývar (oden), konzervovaná křepelčí vejce, křepelčí vejce, nakládaná vejce, omelety, skotská vejce, slepičí vejce, solená vejce, stoletá vejce, sušená vejce, tekutá vejce, vaječný bílek, vaječný žloutek, vejce, žloutek, zmrazená vejce, zpracovaná vejce, ptačí vejce a vaječné výrobky; (31) drůbež na chov; (44) služby chovu drůbeže.  
 (511) 29, 31, 44

(540)



- (111) **380278**  
 (220) 26.02.2020  
 (320) 26.02.2020  
 (442) 25.03.2020  
 (151) 01.07.2020  
 (730) **Soundflower s.r.o.**, Zavadilova 1296/5, Praha 6, Dejvice, 16000, CZ  
 (740) AK Jan Bárta s.r.o., advokátní kancelář, JUDr. Jan Bárta, advokát, Kaprova 42/14, Praha 1, Staré Město, 11000  
 (210) O-562057  
 (591) Barevná  
 (510) (9) nosiče zvukových nahrávek, přístroje na nahrávání zvuku, zařízení pro přenos zvuku, stahovatelné soubory s hudbou, přístroje na reprodukci zvuku; (35) pronájem reklamních ploch, rozhlasová reklama, reklama a reklamní služby, zveřejňování propagačních textů; (38) bezdrátové vysílání, poskytování přístupu k databázím, přenos digitálních souborů, rozhlasové vysílání, rádiové vysílání, počítačové komunikační služby, pronájem komunikačních přístrojů a zařízení; (41) dabing, hudební produkce, nahrávací studia (služby), pronájem audio nahrávek, pronájem rozhlasových a televizních přijímačů, půjčování audio zařízení, rozhlasová zábava, výroba rozhlasových a televizních programů, služby diskžokejů, psaní textů jiných než reklamních, poskytování služeb týkajících se karaoke, výroba titulků, příprava titulků pro filmy, skládání hudby pro třetí osoby, služby v oblasti skládání hudby, pronájem akustických nahrávacích zařízení, poskytování online hudby, bez možnosti stažení.  
 (511) 9, 35, 38, 41  
 (540)



- (111) **380279**  
 (220) 26.02.2020  
 (320) 26.02.2020  
 (442) 25.03.2020  
 (151) 01.07.2020  
 (730) **MySpectroom, s.r.o.**, Purkyňova 649/127, Brno, Medlánky, 61200, CZ  
 (740) Šetina, Komendová & Partners s.r.o., advokátní kancelář, JUDr. Pavla Komendová, Florianova 440/17, Brno, Královo Pole, 61200  
 (210) O-562065  
 (510) (9) nahrané filmy, video filmy, digitální hudba ke stažení, televize, software, multimediální software, aplikační software, nahraný počítačový software, počítačový software (programy), mobilní aplikace, stahovatelné počítačové aplikace; (35) produkce (výroba) reklamních filmů, reklama a marketing, marketingové služby, filmová reklama; (38) bezdrátové

vysílání, počítačová komunikace a přístup k internetu, počítačová síťová komunikace, streaming dat, televizní vysílání, televizní vysílání filmů, zpoplatněné televizní vysílání, vysílání televizních programů, televizní vysílání a přenosy, rozhlasové vysílání, rozhlasové vysílání, televizní vysílání a vysílání kabelové televize, vysílání televizních pořadů prostřednictvím internetu.

(511) 9, 35, 38  
(540)

**combster**

(111) **380280**

(220) 27.02.2020  
(320) 27.02.2020  
(442) 25.03.2020  
(151) 01.07.2020

(730) **Skarab, s.r.o.**, 9. května 1162, Příbor, 74258, CZ

(210) O-562071

(510) (8) kapesní nože, sekery, nože; (18) batohy, batohy turistické, batohy (ruksaky), malé batohy/ ruksaky, ledvinky (tašky k upnutí kolem pasu), tašky (sportovní); (25) oděvy, pokrývky hlavy, obuv.

(511) 8, 18, 25  
(540)



(111) **380281**

(220) 27.02.2020  
(320) 27.02.2020  
(442) 25.03.2020  
(151) 01.07.2020

(730) **Orkla Food Ingredients Česko s.r.o.**, Na Staré silnici 185, Kněžves, 25268, CZ

(740) Mgr. Petr Mucha advokát, Štěpánská 540/7, Praha 2, Nové Město, 12000

(210) O-562079

(510) (30) výrobky z obilnin, chléb, pekařské a cukrářské výrobky, cereální tyčinky, tyčinky a pečivo obsahující obilniny, semena, vločky z obilnin a semen, jader a sezamu a jiné zeleninové a ovocné výrobky a pochutiny ze zrn, polotovary a hotové směsi na výrobu potravinářských výrobků na bázi obilnin, obilninových vloček a sezamu; (31) směsi na přípravu potravinářských výrobků na bázi semen, ovoce a zeleniny, zrna, jader, ovoce, zeleniny a sezamu.

(511) 30, 31  
(540)

**DOBROZRNNÝ**

(111) **380282**

(220) 27.02.2020  
(320) 27.02.2020  
(442) 25.03.2020  
(151) 01.07.2020

(730) **PIÁNKA s.r.o.**, Truhlářská 1489/29, Praha 1, Nové Město, 11000, CZ

(740) Ing. Michal Jupa, patentový zástupce, Na Baních 1385, Praha 5 - Zbraslav, 15600

(210) O-562081

(510) (35) maloobchod-velkoobchod, export-import, internetový obchod (e-shop) vše s následujícími výrobky: podlahové krytiny a dveře všeho druhu, marketing, reklama, propagace, inzerce všemi druhy médií, činnost organizačních a ekonomických poradců, zprostředkovatelská činnost ve výše uvedených oblastech; (36) realitní činnost, nájem, pronájem, koupě,

prodej a správa nemovitostí zařazených do této třídy, finanční služby v investiční výstavbě, poradenská a obstaravatelská činnost ve výše uvedených oblastech; (37) montáž (pokládka), servis, oprava a údržba podlahových krytin a dveří všeho druhu, drobné stavební práce, servis a údržba výrobků ve stavebnictví, zprostředkovatelská činnost ve výše uvedených oblastech.

(511) 35, 36, 37  
(540)



(111) **380283**

(220) 27.02.2020  
(320) 27.02.2020  
(442) 25.03.2020  
(151) 01.07.2020

(730) **NSG PROPERTIES a.s.**, Jakubská 647/2, Praha 1, Staré Město, 11000, CZ

(210) O-562083

(510) (35) kancelářské práce, auditorská činnost, daňové poradenství, ekonomické poradenství, poradenské služby v oblasti fúzí a akvizic, služby v oblasti účetnictví a vedení mzdové agendy, služby znaleckého ústavu, oceňování nemovitého a movitého majetku, obchodních závodů a jejich částí, poskytování administrativního zázemí pro podnikání; (41) organizování a pořádání školení, přednášek a kurzů, vzdělávací činnost; (44) právní služby, poskytování právního poradenství, činnost advokátní kanceláře, výkon advokacie, služby v oblasti správy a vymáhání pohledávek.

(511) 35, 41, 44

(540)

**NSG MORISON**

(111) **380284**

(220) 27.02.2020  
(320) 27.02.2020  
(442) 25.03.2020  
(151) 01.07.2020

(730) **NSG PROPERTIES a.s.**, Jakubská 647/2, Praha 1, Staré Město, 11000, CZ

(210) O-562084

(510) (35) kancelářské práce, auditorská činnost, daňové poradenství, ekonomické poradenství, poradenské služby v oblasti fúzí a akvizic, služby v oblasti účetnictví a vedení mzdové agendy, služby znaleckého ústavu, oceňování nemovitého a movitého majetku, obchodních závodů a jejich částí, poskytování administrativního zázemí pro podnikání; (41) organizování a pořádání školení, přednášek a kurzů, vzdělávací činnost; (44) právní služby, poskytování právního poradenství, činnost advokátní kanceláře, výkon advokacie, služby v oblasti správy a vymáhání pohledávek.

(511) 35, 41, 44

(540)

**NSG FINANCE**

(111) **380285**

(220) 27.02.2020  
(320) 27.02.2020  
(442) 25.03.2020  
(151) 01.07.2020

(730) **NSG PROPERTIES a.s.**, Jakubská 647/2, Praha 1, Staré Město, 11000, CZ

- (210) O-562086  
(591) Barevná  
(510) (35) kancelářské práce, auditorská činnost, daňové poradenství, ekonomické poradenství, poradenské služby v oblasti fúzí a akvizic, služby v oblasti účetnictví a vedení mzdové agendy, služby znaleckého ústavu, oceňování nemovitého a movitého majetku, obchodních závodů a jejich částí, poskytování administrativního zázemí pro podnikání; (41) organizování a pořádání školení, přednášek a kurzů, vzdělávací činnost; (44) právní služby, poskytování právního poradenství, činnost advokátní kanceláře, výkon advokacie, služby v oblasti správy a vymáhání pohledávek.  
(511) 35, 41, 44  
(540)

NSG | MORISON

- (111) **380286**  
(220) 27.02.2020  
(320) 27.02.2020  
(442) 25.03.2020  
(151) 01.07.2020  
(730) **NSG PROPERTIES a.s.**, Jakubská 647/2, Praha 1, Staré Město, 11000, CZ  
(210) O-562087  
(510) (35) kancelářské práce, auditorská činnost, daňové poradenství, ekonomické poradenství, poradenské služby v oblasti fúzí a akvizic, služby v oblasti účetnictví a vedení mzdové agendy, služby znaleckého ústavu, oceňování nemovitého a movitého majetku, obchodních závodů a jejich částí, poskytování administrativního zázemí pro podnikání; (41) organizování a pořádání školení, přednášek a kurzů, vzdělávací činnost; (44) právní služby, poskytování právního poradenství, činnost advokátní kanceláře, výkon advokacie, služby v oblasti správy a vymáhání pohledávek.  
(511) 35, 41, 44  
(540) **NSG**

- (111) **380287**  
(220) 27.02.2020  
(320) 27.02.2020  
(442) 25.03.2020  
(151) 01.07.2020  
(730) **Smrčková Ivana, DiS.**, V Holešovičkách 1578/22, Praha 8, Libeň, 18000, CZ  
(210) O-562089  
(510) (3) kosmetické přípravky; (35) maloobchodní služby zásilkového prodeje zaměřené na kosmetické přípravky, velkoobchodní prodej papírnického zboží, maloobchodní prodej papírnického zboží; (41) organizování školení, organizování seminářů v oblasti školení; (44) sportovní masáže.  
(511) 3, 35, 41, 44  
(540) **refixtus**

- (111) **380288**  
(220) 27.02.2020  
(320) 27.02.2020  
(442) 25.03.2020  
(151) 01.07.2020  
(730) **Business MAX s.r.o.**, Rožtylská 1860/1, Praha 4, Chodov, 14800, CZ

- (740) eLegal advokátní kancelář s.r.o., Mgr. Petra Dolejšová, Sokolovská 695/115b, Praha 8, Karlín, 18600  
(210) O-562093  
(591) Barevná  
(510) (35) obchodní zprostředkovatelské služby, zprostředkovatelské obchodní služby, zprostředkování obchodních informací, zprostředkování obchodních a komerčních kontaktů, poskytování služeb v oblasti online aukcí; (38) poskytování on-line chatových místností ke komunikaci v rámci sociálních sítí, fóra (chatové místnosti) pro sociální sítě, služby diskusních místností pro sociální sítě, elektronické nástěnky [telekomunikační služby], poskytování přístupu do internetových (diskusních) fór, poskytování online fór, poskytování služeb v oblasti online komunikace, poskytování přístupu do databází, zaslání zpráv; (45) služby on-line sociálních sítí, dostupné prostřednictvím mobilních aplikací ke stažení, služby navazování sociálních kontaktů na internetu.  
(511) 35, 38, 45  
(540)



- (111) **380289**  
(220) 27.02.2020  
(320) 27.02.2020  
(442) 25.03.2020  
(151) 01.07.2020  
(730) **B. Braun Medical s.r.o.**, V parku 2335/20, Praha 4, Chodov, 14800, CZ  
(210) O-562094  
(591) Barevná  
(510) (16) časopisy (periodika), plakáty, noviny, tiskoviny, kalendáře, oběžníky, brožury, pera (kancelářské potřeby), grafické reprodukce, samolepicí pásy pro kancelářské potřeby nebo pro domácnost, obaly (papírnické zboží), pouzdra na pera; (18) deštníky, klíčenky; (24) textilní látky, látkové ručníky na obličej; (25) sportovní dresy, kompresní trika; (26) odznaky na oděvy ne z drahých kovů, značky s monogramem na označení prádla; (35) reklama, online reklama v počítačové síti, PPC reklama, marketing, cílený marketing, obchodní průzkum; (44) zdravotní střediska, zdravotní péče, lékařské služby, fyzioterapie; (45) správa autorských práv.  
(511) 16, 18, 24, 25, 26, 35, 44, 45  
(540)



- (111) **380290**  
(220) 27.02.2020  
(320) 27.02.2020  
(442) 25.03.2020  
(151) 01.07.2020  
(730) **Rentalit s.r.o.**, Zubatého 295/5, Praha 5, Smíchov, 15000, CZ



- (210) O-562096  
(591) Barevná  
(510) (9) nahraný obsah (počítačové programy, data a informace), aplikační software, periferní zařízení přizpůsobená k použití s počítači a jinými chytrými zařízeními, zařízení a příslušenství na zpracování dat (elektrická a mechanická), informační technologie a audiovizuální, multimediální a fotografické přístroje, tiskárny dokumentů pro počítače, počítače a počítačový hardware, audiovizuální a fotografické přístroje, automobilové navigační počítače, navigační přístroje pro vozidla [palubní počítače], přístroje, nástroje a kabely pro oblast elektřiny, telefony, satelitní telefony, mobilní telefony, přenosné telefony, internetové telefony, digitální telefony; (36) financování nákupu na leasing, poskytování financí na leasing, financování leasingu automobilů, zabezpečení leasingu; (38) pronájem mobilních telefonů; (41) pronájem zařízení a vybavení ke vzdělávání, zábavě, sportu a kultuře, pronájem sportovního vybavení a zařízení, pronájem audiovizuálního a fotografického vybavení a zařízení; (42) pronájem kalkulátorů, pronájem časoměrného zařízení, pronájem vědeckých přístrojů, pronájem měřicích přístrojů, pronájem přístrojů pro zaznamenávání času, pronájem laboratorních přístrojů a nástrojů, pronájem nástrojů pro technické kreslení, pronájem vědeckého a technologického vybavení, pronájem měřicích přístrojů na zaznamenávání spotřeby energie, pronájem zátěží pro testování zdrojů elektrické energie, pronájem počítačů, pronájem minipočítačů, pronájem počítačového zařízení, pronájem kódovacích přístrojů, pronájem webových serverů, pronájem nosičů dat, pronájem počítačů a softwaru, pronájem hardwaru a softwaru, leasing počítačového hardwaru.  
(511) 9, 36, 38, 41, 42  
(540)



- (111) **380291**  
(220) 28.02.2020  
(320) 28.02.2020  
(442) 25.03.2020  
(151) 01.07.2020  
(730) **SEN WORLD s.r.o.**, Sokolovská 668/136d, Praha 8, Karlín, 18600, CZ  
(740) PEYTON legal advokátní kancelář s.r.o., Mgr. Miroslav Osladil, advokát, Sokolovská 668/136d, Praha 8, Karlín, 18600  
(210) O-562113  
(510) (9) dýchací masky, ne pro umělé dýchání, filtry do dýchacích masek, ochranné masky, ochranné přilby, respirátory na filtraci vzduchu; (10) anesteziologické masky, hygienické masky pro zdravotnické účely, operační roušky, respirační masky pro umělé dýchání, respirátory pro umělé dýchání, roušky pro lékařský personál.  
(511) 9, 10  
(540) **N4H**

- (111) **380292**  
(220) 28.02.2020  
(320) 28.02.2020

- (442) 25.03.2020  
(151) 01.07.2020  
(730) **SEN WORLD s.r.o.**, Sokolovská 668/136d, Praha 8, 18600, CZ  
(740) PEYTON legal advokátní kancelář s.r.o., Mgr. Miroslav Osladil, advokát, Sokolovská 668/136d, Praha 8, Karlín, 18600  
(210) O-562114  
(591) Barevná  
(510) (9) dýchací masky, ne pro umělé dýchání, filtry do dýchacích masek, ochranné masky, ochranné přilby, respirátory na filtraci vzduchu; (10) anesteziologické masky, hygienické masky pro zdravotnické účely, operační roušky, respirační masky pro umělé dýchání, respirátory pro umělé dýchání, roušky pro lékařský personál.  
(511) 9, 10  
(540)



- (111) **380293**  
(220) 05.03.2020  
(320) 05.03.2020  
(442) 25.03.2020  
(151) 01.07.2020  
(730) **KOZLER s.r.o.**, Kubelíkova 1224/42, Praha 3, Žižkov, 13000, CZ  
(210) O-562242  
(591) Barevná  
(510) (35) pomoc v obchodní a podnikatelské činnosti, management a administrativní služby, reklamní, marketingové a propagační služby, konzultace v oboru managementu obchodní činnosti v oblasti dopravy a doručování; (37) pronájem nástrojů, strojů, zařízení a vybavení pro stavebnictví, demolice, úklid a údržbu, stavebnictví a demolice staveb, pronajímání jeřábů, údržba a opravy jeřábů, pronájem strojů na manipulaci s materiálem, poskytování informací vztahujících se k pronájmu přístrojů pro mytí aut, mytí vozidel; (39) doprava a přeprava, parkování a uskladnění vozidel, pronájem v souvislosti s dopravou a skladováním, zprostředkování dopravních služeb, jeřábnické práce, služby manipulace s nákladem a přepravní služby, poradenské služby vztahující se k manipulaci se zbožím, automobilová doprava, zprostředkování dopravy, služby nákladní dopravy, logistika v dopravě, organizování dopravy a cest, pronájem vozidel na dopravu, zprostředkování dopravy nákladů, poradenství týkající se dopravy.  
(511) 35, 37, 39  
(540)



### Přehled zápisů ochranných známek se změnou ve vztahu ke zveřejněným přihláškám

Kapitola obsahuje údaje o ochranných známkách zapsaných na základě ustanovení § 28 odst. 1 zákona č. 441/2003 Sb., u kterých došlo ke změně údajů oproti zveřejněné přihlášce ochranné známky.

Číselný přehled (111)						
380121	380122	380123	380131	380133	380136	380137



## Zápisy ochranných známek se změnou ve vztahu ke zveřejněným přihláškám

(111) **380121**  
(220) 27.12.2016  
(320) 27.12.2016  
(442) 01.11.2017  
(151) 01.07.2020  
(540)

### Florea

(730) **Florea Holland s.r.o.**, Roháčova 145/14, Praha 3 - Žižkov, 13000, CZ  
(740) DANĚK & PARTNERS Advokátní a patentová kancelář, Ing. Dr. Vilém Daněk, Vinohradská 17, Praha 2, 12000  
(510) (16) papír a výrobky z papíru všeho druhu, a to papír balicí, papír pro dárkové balení květin, papír voskovaný na balení květin, papírová přání a blahopřání s květinami, papírové květiny, filtrační papír, papír pro kopírování, tiskárenské výrobky, potřeby pro knižní vazby, plakáty, neperiodické i periodické publikace, brožury, časopisy, kalendáře s květinami, katalogy, ročenky, knihy, oběžníky, zpěvníky, knihy k nalepování výstřížků (alba), komiksy, archy papíru, lístky, tiskoviny, mapy, atlasy, obrazy, informační materiály a upomínkové předměty, spadající do této třídy, a to ročenky, manuály, noviny, knihařské výrobky, papírové podložky pod sklenice, i pивní, papírové ubrusy a ubrusy s květinami, obaly na lahve, lepenka a kartonážní výrobky, diagramy, fotografie s květinami, stojany na fotografie, grafické reprodukcce květin, grafiky, lepty, lístky, litografie, olejotisky, malby (obrazy) zarámované či nezarámované s květinami, portréty, rytiny, psací potřeby, tiskařské typy, štočky, obaly z papíru s květinami, známky, samolepky, bloky (papírnické výrobky), dopisní papír, etikety, kromě textilních, formuláře, karty, karty a pásky papírové nebo papírové s květinami, obtisky, pásky doutníkové, podložky (psací), pouzdra na doklady, praporky, pytlíky jako obaly (z papíru nebo umělých hmot) s květinami, ručníky papírové, učební a vyučovací pomůcky s výjimkou přístrojů; (21) náční a nádoby pro domácnost nebo kuchyň, sklo, porcelánové a kameninové zboží, a to suvenýry a miniatury, sklenice, číše, skleničky, jídelní, kávové a čajové servisy s květinami, mísy, tácy, talíře, talířky, džbány, džbány, lahve, sklo surové nebo polozpracované jako upomínkové předměty, lahvičky, dárkové předměty ze skla a keramiky, upomínkové předměty, a to výrobky ze skla, porcelánu, kameniny a plastických hmot, které nejsou zahrnuty v jiných třídách včetně keramických miniatur, umělé květiny, další umělecké a upomínkové předměty v rámci této třídy, toaletní kufříky, sklenice na pití, rohy na pití, poháry, porcelán, otvíráky na lahve, vybavení koupelen, jmenovitě držáky mýdla, misky na mýdlo, nádoby na mýdlo, držáky na zubní kartáčky, věšáky na ručníky, držáky poliček, police, držáky sklenic, kulaté věšáky na ručníky, vanová madla, držáky ručníků, háčky na ručníky, držáky na papírové role, soupravy kartáčů, skládající se z čistící štetky a stojanu pro ní, police na ručníky pro hosty, koše na ručníky pro hosty, obalové sklo, láhve, hřebeny a mycí houby, kartáče, čistící nástroje, hrnečky a nádoby na pití s květinami, čajové konvice neelektrické nikoliv z drahých kovů, schránky na pečivo, soupravy kuchyňského nádobí s květinami, kuchyňské hrnce, kotlíky, soupravy kořenek, solničky, slánky, pepřenky, mlýnky na pepř, kalíšky na vejce, lžice, krabice na jídlo, stojánky na jídelní lístky, pokladničky na peníze; (35) internetový obchod pro obchodování s výrobky uvedenými výše ve tř. 16 a 21, zprostředkování v oblasti obchodu s výrobky uvedenými výše ve tř. 16 a 21, obstaratelská a zprostředkovatelská služba v rámci propagace, reklamy, obchodní činnosti a kancelářských prací pro květiny a výrobky uvedenými výše ve tř. 16 a 21, marketingové služby v oblasti správy nemovitostí, logistiky, průzkum trhu v souvislosti s uvedenými výrobky a službami pro jiné firmy a zákazníky, pořizování informačních tiskovin, poradenské služby při výběru zaměstnání, provádění aukcí a dražeb, pronájem kancelářských strojů a zařízení, zprostředkování nákupu a prodeje v oblasti výpočetní techniky (hardware i software), půjčování fotokopírovacích strojů, management turistických destinací, zajištění reklamy za účelem prezentace podnikatelů v oblasti vnitrostátní a mezinárodní dopravy, přepravy, zásilkovnictví a skladních zařízení, pronájem prodejních automatů.

(511) 16, 21, 35  
(210) O-536273

(111) **380122**  
(220) 04.12.2017

(320) 04.12.2017  
(442) 28.02.2018  
(151) 01.07.2020  
(540)



(730) **ZDRAVÝ GURU s.r.o.**, Zengrova 1134/88a, Ostrava, 70300, CZ  
(740) Ing. Pavel Nádvořník s.r.o., Klínová 620/1, Ostrava, Hulváky, 70900  
(510) (32) stolní a minerální vody, nealkoholické nápoje sycené i nesycené, včetně nápojů minerálních, šumivých, iontových a energetických, proteinové nápoje, nealkoholické nenávykové nápoje pro stimulaci a regeneraci organismu, a/nebo ke zvýšení jeho výkonnosti, koncentráty k výrobě nápojů fortifikované stopovými prvky, vitamíny, přírodními nebo minerálními extrakty, diabetické a dietetické nápoje neléčebné, práškové nealkoholické nápoje, syrovátkové nápoje; (35) zprostředkovatelská činnost v oblasti obchodu, maloobchodní a velkoobchodní činnost, internetový obchod, vše s výše uvedenými výrobky zařazenými ve třídách 32, reklama a marketing, reklama on-line v počítačové síti, rozšiřování reklamních materiálů třetím osobám (letáky, prospekty, tisky, vzorky), venkovní reklama, prezentace výrobků uvedených ve tř. 32 v komunikačních médiích pro účely maloobchodu a velkoobchodu, komerční informace a rady pro spotřebitele, poskytování obchodních informací prostřednictvím webových stránek; (44) poskytování informací v oblasti zdravé výživy týkajících se dietních a výživových doplňků, poradenství v oblasti stravy týkajících se potravinových doplňků a individuální jídelničky na míru na základě individuálního rozboru daného člověka, poradenství v oblasti péče o pleť, vlasy a nehty, poradenství v oblasti péče o tělo, postavu a celkovou image člověka, regenerační a rekondiční programy v rámci této třídy.  
(511) 32, 35, 44  
(210) O-544190

(111) **380123**  
(220) 13.03.2018  
(320) 13.03.2018  
(442) 04.07.2018  
(151) 01.07.2020  
(540)



(730) **Slovenské liečebné kúpele Rajecké Teplice, a.s.**, Panenská 33, Bratislava, 81103, SK  
(740) Ing. Pavel Nádvořník s.r.o., Klínová 620/1, Ostrava, Hulváky, 70900  
(510) (5) farmaceutické přípravky, doplňky výživy, léčivé nápoje, termální vody, soli pro léčebné účely, léčivé bahno, bahno do koupelí, terapeutické přípravky do koupelí, teplé obklady a vonné soli pro léčebné účely; (35) reklamní a inzertní služby, on-line reklama v počítačové síti, rozšiřování reklamních marketingových a propagačních materiálů, marketing, průzkumy trhu, pronájem reklamních ploch, vztahy s veřejností (publik relations), poskytování komerčních a obchodních informací; (41) provozování bazénů, příprava a pořádání sportovních, vzdělávacích a zábavních firemních akcí, konferencí, seminářů a VIP akcí; (43) ubytovací služby, rezervace přechodného ubytování, restaurační a barové služby, catering - jídlo a nápoje pro bankety, poskytování ubytování pro léčebné a wellness pobyty, pronájem místností na společenské akce a konference.  
(591) Barevná

(511) 5, 35, 41, 43  
(210) O-546461

(540)

(111) **380131**  
(220) 31.08.2018  
(320) 31.08.2018  
(442) 21.11.2018  
(151) 01.07.2020  
(540)

(730) **Asgari Alex**, Revoluční 1082/8, Praha 1, Nové Město, 11000, CZ  
(510) (35) reklamní, marketingové a propagační služby, reklamní služby v oblasti automobilového průmyslu, inzerce automobilů určených k prodeji prostřednictvím internetu, obchodní služby a informace pro spotřebitele, velkoobchodní služby v oblasti automobilových dílů, velkoobchodní služby v oblasti automobilového příslušenství, maloobchodní služby týkající se automobilového příslušenství, maloobchodní služby týkající se automobilových dílů, obchodní řízení autorů a spisovatelů, pomoc v obchodní a podnikatelské činnosti, management a administrativní služby, administrativní zpracování dat.

(591) Barevná  
(511) 35  
(210) O-550187

(111) **380133**  
(220) 09.07.2019  
(320) 09.07.2019  
(442) 02.10.2019  
(151) 01.07.2020  
(540)

(730) **Joss Fashion s.r.o.**, Královská 1081/16, Praha 1, 110 00, CZ  
(740) Mgr. Václav Karlíček, advokát, Mgr. Václav Karlíček, advokát, Vinohradská 6, Praha 2, 12000  
(510) (3) kosmetika, vlasové vody, dezodoranty pro osobní potřebu, kosmetické přípravky do koupele, laky na vlasy, líčidla, mýdla, opalovací přípravky kosmetické, parfémy, toaletní přípravky, toaletní vody po holení, zubní pasty.

(591) Barevná  
(511) 3  
(210) O-557076

(111) **380136**  
(220) 13.08.2019  
(320) 13.08.2019  
(442) 16.10.2019  
(151) 01.07.2020

(730) **OKsystem a.s.**, Na Pankráci 1690/125, Praha 4, Nusle, 14000, CZ  
(740) PatentCentrum Sedlák & Partners s.r.o., Okružní 2824, České Budějovice, České Budějovice 3, 37001

(510) (9) elektronické publikace, elektronické prezentace, elektronické datové a informační sítě; (35) poskytování informací, informačních produktů a multimediálních informací k obchodním účelům, uspořádání a řízení obchodních informací ze vzdálených zdrojů prostřednictvím elektronických komunikačních sítí, počítačová správa dokumentů, zpracování dat, služby databank, činnost organizačních, podnikatelských a ekonomických poradců; (36) pojištění, finančníctví, peněžnictví, služby v oblasti nemovitostí; (38) šíření, výměna nebo získávání zpráv a informací prostřednictvím počítačového přenosu, informační služby týkající se vysílání, šíření elektronických časopisů, informací, audio nebo audiovizuálních děl prostřednictvím informační, datové, elektronické, komunikační, telekomunikační nebo počítačové sítě; (41) zábava, sportovní a kulturní aktivity, poradenství, konzultační a informační činnost týkající se služeb uvedených ve třídě 41 tohoto seznamu.

(591) Barevná  
(511) 9, 35, 36, 38, 41  
(210) O-557785

(111) **380137**  
(220) 13.08.2019  
(320) 13.08.2019  
(442) 16.10.2019  
(151) 01.07.2020  
(540)

**BabelApp**

(730) **OKsystem a.s.**, Na Pankráci 1690/125, Praha 4, Nusle, 14000, CZ  
(740) PatentCentrum Sedlák & Partners s.r.o., Okružní 2824, České Budějovice, České Budějovice 3, 37001

(510) (9) elektronické publikace, elektronické prezentace, elektronické datové a informační sítě; (35) poskytování informací, informačních produktů a multimediálních informací k obchodním účelům, uspořádání a řízení obchodních informací ze vzdálených zdrojů prostřednictvím elektronických komunikačních sítí, počítačová správa dokumentů, zpracování dat, služby databank, činnost organizačních, podnikatelských a ekonomických poradců; (36) pojištění, finančníctví, peněžnictví, služby v oblasti nemovitostí; (38) šíření, výměna nebo získávání zpráv a informací prostřednictvím počítačového přenosu, informační služby týkající se vysílání, šíření elektronických časopisů, informací, audio nebo audiovizuálních děl prostřednictvím informační, datové, elektronické, komunikační, telekomunikační nebo počítačové sítě; (41) zábava, sportovní a kulturní aktivity, konzultační a informační činnost týkající se služeb uvedených ve třídě 41 tohoto seznamu.

(511) 9, 35, 36, 38, 41  
(210) O-557789

### Zápisy licenčních smluv k ochranným známkám

V této kapitole jsou zveřejněny zápisy licenčních smluv podle ustanovení § 18 odst. 1 zákona č. 441/2003 Sb.

Číslo zápisu (111)	Vlastník (730)	Nabyvatel licence (791)	Druh licence (793)	Datum uzavření licenční smlouvy (793)	S účinností od data (580)
342757	RESPILON Czech s.r.o., Nové sady 988/2, Brno, Staré Brno, 60200, CZ	RESPILON Group s.r.o., Cejl 480/12, Brno, Zábřovice, 60200, CZ	nevýhradní	25.02.2020	01.07.2020
368250	RESPILON Czech s.r.o., Nové sady 988/2, Brno, Staré Brno, 60200, CZ	RESPILON Group s.r.o., Cejl 480/12, Brno, Zábřovice, 60200, CZ	nevýhradní	25.02.2020	01.07.2020
368905	Unie rodinných advokátů, z.s., Radlická 3301/68, Praha 5, 15000, CZ	Ciprýn Štěpán Mgr., advokát, Rumunská 1720/12, Praha 2, Nové Město, 12000, CZ	nevýhradní	24.06.2020	01.07.2020
368905	Unie rodinných advokátů, z.s., Radlická 3301/68, Praha 5, 15000, CZ	Peake Karolína Mgr., advokát, Velkopřevorské náměstí 629/7, Praha 1, Malá Strana, 11800, CZ	nevýhradní	24.06.2020	01.07.2020
368905	Unie rodinných advokátů, z.s., Radlická 3301/68, Praha 5, 15000, CZ	Samková Klára Alžběta JUDr., Ph.D., advokátka, Španělská 742/6, Praha 2, Vinohrady, 12000, CZ	nevýhradní	24.06.2020	01.07.2020
368905	Unie rodinných advokátů, z.s., Radlická 3301/68, Praha 5, 15000, CZ	Pokorná Malachová Alena JUDr., advokátka, Americká 415/36, Praha 2, Vinohrady, 12000, CZ	nevýhradní	24.06.2020	01.07.2020
368905	Unie rodinných advokátů, z.s., Radlická 3301/68, Praha 5, 15000, CZ	Tykalová Eva Mgr., advokát, Vodičkova 709/33, Praha 1, Nové Město, 11000, CZ	nevýhradní	24.06.2020	01.07.2020
368905	Unie rodinných advokátů, z.s., Radlická 3301/68, Praha 5, 15000, CZ	Vlková Voňková Lucie JUDr., advokátka, Fügnerovo náměstí 1808/3, Praha 2, Nové Město, 12000, CZ	nevýhradní	24.06.2020	01.07.2020
368905	Unie rodinných advokátů, z.s., Radlická 3301/68, Praha 5, 15000, CZ	Holovčáková Jarmila JUDr., advokátka, Arbesova 400/9, Česká Lípa, 470001, CZ	nevýhradní	24.06.2020	01.07.2020

### Ochranné známky zrušené a prohlášené za neplatné

Tato kapitola obsahuje údaje o rozhodnutích o zrušení ochranné známky na základě ustanovení § 31 zákona č. 441/2003 Sb. nebo o prohlášení ochranné známky za neplatnou na základě ustanovení § 32 zákona č. 441/2003 Sb. Existuje-li důvod zrušení/prohlášení ochranné známky za neplatnou pouze ve vztahu k některým z výrobků nebo služeb, Úřad ochrannou známku zruší/prohlásí za neplatnou pouze pro tyto výrobky nebo služby. Údaje o výsledku rozhodnutí (zrušení ochranné známky, částečné zrušení ochranné známky, prohlášení ochranné známky za neplatnou, prohlášení ochranné známky za částečně neplatnou) jsou uvedeny za datem právní moci rozhodnutí s názvem "Datum právní moci rozhodnutí/výsledek rozhodnutí".

(111) 369452

(540)

**Tři letušky v Paříži**

30.06.2020 / NABYTÍ P.M. - PROHLÁŠENÍ OZ ZA NEPLATNOU

---

(111) 377044

(540)

**GREE**

26.06.2020 / NABYTÍ P.M. - PROHLÁŠENÍ OZ ZA NEPLATNOU

---

### Přehled obnov zápisu ochranných známek

Kapitola obsahuje údaje o ochranných známkách, u kterých byl na žádost vlastníka obnoven zápis podle ustanovení § 28 odst. 2 zákona č. 441/2003 Sb.

Číselný přehled (111)											
160340	164734	164791	164799	168647	168648	168650	168695	168696	168719	168720	168879
169207	169440	169534	169679	170294	170483	171339	171340	171716	171851	172504	173376
230530	230531	233462	233866	234574	234575	234576	235190	235201	235237	235726	236054
236072	236075	236105	236106	236120	236121	236206	236870	236902	237659	237782	237827
237828	237949	238278	238279	240297	240532	242937	242938	243071	244076	244077	244445
244716	245422	245617	246325	278381	309936	315089	316081	316227	316232	316235	316236
316321	316564	316853	316854	317148	317149	317449	317898	317916	317917	318175	318192
318193	318194	318250	318431	318572	318779	318780	318823	318977	318978	318979	319104
319105	319272	319312	319343	319365	319410	319411	319509	319561	319604	319664	319889
319907	320014	320145	321145	321147	321148	321613	322238	322239	322241	322452	322456
322685	322695	322696	322708	322710	322719	322823	322919	323294			

## Obnovy zápisu ochranných známek

(111) **160340**  
(220) 29.07.1970  
(151) 31.05.1971  
(540)

### BANKAMERICARD

(730) **Bank of America Corporation (a Delaware Corporation)**, 101 South Tryon Street, Charlotte, NC, US  
(740) Čermák a spol., JUDr. Karel Čermák Ph.D., LL.M., Elišky Peškové 735/15, Praha 5, Smíchov, 15000  
(510) Tiskoviny, tištěné formuláře, knihy, úvěrové a indentifikační průkazy, formuláře žádostí, formuláře dodacích listů a účtů, příručky informační a instrukční, náborové vývěsky, seznamy, reklamní cedule, reklamní materiály, programy výpočetních strojů, oznámení, poštovní skládací obálky, smluvní vzory, depositní stvrzenky, tiskací razítka, obaly a pouzdra z plastických hmot, formuláře výkazů, periodika, papír a výrobky z papíru, lepenka a kartonážní výrobky, časopisy, výrobky knihařské, fotografie, psací potřeby, kancelářská lepidla, potřeby pro umělce, štetce, psací stroje a kancelářské potřeby (s výjimkou nábytku), učební a školní potřeby, potřeby a pomůcky, hrací karty, štočky, služby bankovní, úvěrové a investiční, služby na úvěrové průkazy, služby pojišťovací.  
(511) 16, 36  
(210) O-44555

(111) **164734**  
(220) 27.06.1980  
(151) 03.04.1981  
(540)

### EQVALAN

(730) **Boehringer Ingelheim Animal Health France**, 29 avenue Tony Garnier, 69007 Lyon, FR  
(740) Rott, Růžička & Guttman, Patentové, známkové a advokátní kanceláře, JUDr. Vladimír Rott, patentový zástupce, Vyskočilova 1566, Praha 4, Michle, 14000  
(510) (5) výrobky farmaceutické, zvěrolékařské a zdravotnické, výrobky dietetické pro děti a nemocné, náplasti, obvazový materiál, hmoty určené k plombování zubů a na otisky zubů, dezinfekční prostředky, prostředky k hubení rostlinných a živočišných škůdců, antiparazitní látky.  
(511) 5  
(210) O-51793

(111) **164791**  
(220) 25.08.1980  
(151) 12.05.1981  
(540)

### CHEZACARB

(730) **UNIPETROL RPA, s.r.o.**, Záluží 1, Litvínov, 43670, CZ  
(510) Všechny druhy grafitového uhlíku ve formě tzv. černého uhlíku, t.j. sazí a lesklého uhlíku i ve formě grafitu, ve formě vodné suspenze, prachu, granulátu, extrudátu, slinku; sorpční činidla; plnidla do plastů a elastů a pro gumárenský průmysl; pigment do barev a laků; surovina pro tužkárenský průmysl; surovina pro výrobu elektrod a elektrotechniku; pigment do plastů a elastů a pro gumárenský průmysl.  
(511) 1, 2, 9, 16  
(210) O-51877

(111) **164799**  
(220) 01.08.1980  
(151) 14.05.1981  
(540)

### ALPINE

(730) **Alpine Electronics Inc.**, 1-1-8, Nishi-Gotanda, Shinagawa-ku, Tokyo, JP  
(740) Rott, Růžička & Guttman, Patentové, známkové a advokátní kanceláře, JUDr. Vladimír Rott, patentový zástupce, Vyskočilova 1566, Praha 4, Michle, 14000  
(510) (9) elektrické stereogramofony, přístroje pro záznam a reprodukci zvukových pásek, tlampače, přehrávače záznamních kotoučů, radiové přijímače pro amplitudově nebo kmitočtově modulované vlny, přenosky, vysokofrekvenční a ultravysokofrekvenční ladicí zařízení, zesilovače, obousměrná přijímací/vysílací radiová zařízení, elektroakustická zařízení pro automobily, zaznamenávací přístroje pro obrazové pásy a přehrávače obrazových kotoučů, elektrické počítače.

(511) 9  
(210) O-51842

(111) **168647**  
(220) 24.04.1990  
(151) 26.09.1991  
(540)

### KARELIA

(730) **Karelia Belgium Limited SPRL**, 7, place Jean Jacobs, Brusel, BE  
(740) Všeťečka Zelený Švorčík a partneři, advokátní a patentová kancelář, JUDr. Otakar Švorčík, Hálkova 1406/2, Praha 2, Nové Město, 12000  
(510) (34) tabák v surovém stavu, tabákové výrobky, cigarety, doutníky, doutníčky a viržinka.  
(511) 34  
(210) O-57379

(111) **168648**  
(220) 24.04.1990  
(151) 16.09.1991  
(540)

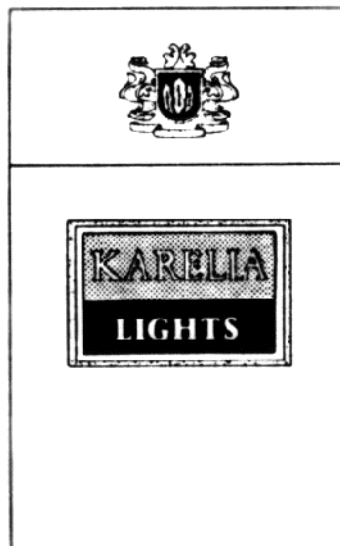

(730) **Karelia Belgium Limited SPRL**, 7, place Jean Jacobs, Brusel, BE  
(740) Všeťečka Zelený Švorčík a partneři, advokátní a patentová kancelář, JUDr. Otakar Švorčík, Hálkova 1406/2, Praha 2, Nové Město, 12000  
(510) (34) tabák v surovém stavu, tabákové výrobky, cigarety, doutníky, doutníčky a viržinka.  
(511) 34  
(210) O-57378

(111) **168650**  
(220) 29.06.1990  
(151) 16.10.1991  
(540)

### BRITISH KNIGHTS

(730) **MARINE STOCK LIMITED**, 1st Floor, Columbus Centre Building, P.O.Box 901, Road Town, Tortola, VG  
(740) Čermák Hořejš Matějka a spol., JUDr. Karel Čermák jr., Ph.D., LL.M., advokát, Národní 32, Praha 1, 11000  
(510) (25) boty, střevíce, punčochy, oděvy.  
(511) 25  
(210) O-57881



(111) **168695**  
(220) 31.08.1990  
(151) 07.10.1991  
(540)

## Handycam

(730) **SONY CORPORATION**, 1-7-1 Konan, Minato-ku, Tokyo, JP  
(740) **KOREJZOVA LEGAL v.o.s.**, JUDr. Petra Sauvage de Brantes, advokátka, Korunní 810/104, Praha 10, Vinohrady, 10100  
(510) (9) videokamery kombinované s videorekordéry, přístroje pro záznam, přenos nebo reprodukci zvuku nebo obrazu.  
(511) 9  
(210) O-58457

(111) **168696**  
(220) 27.07.1990  
(151) 07.10.1991  
(540)



(730) **CIMEX INVEST s.r.o.**, Na Pankráci 1062/58, Praha 4, 14000, CZ  
(510) Veškerá knižní produkce, merkantilní tiskoviny, obchodní tiskoviny, účetní tiskoviny a bezpečnostní a informační tabulky na plastické hmotě a smaltu, tirař vydávaných novin a časopisů, propagace a reklama, inzerce, podnikové dárkové a upomínkové předměty, dopisní papír, dopisní obálky a razítka, označení objektů a prodejních stánků.  
(511) 16, 35  
(210) O-58147

(111) **168719**  
(220) 26.07.1990  
(151) 16.10.1991  
(540)



(730) **Whirlpool Properties, Inc.**, 500 Renaissance Drive, Suite 101, St. Joseph, MI, US  
(740) JUDr. Jan Matějka, Národní 32, Praha 1, 11000  
(510) Kompresory pro chlazení a klimatizaci, drtiče odpadů jídel, myčky nádobí, zhušťovače odpadů jídel a odpadků, pračky a sušičky oděvů, chladničky, sporáky, povrchové jednotky, mikrovlnné trouby, odsávací poklapy, kuchyňské poklapy, mrazničky, odvlhčovače, kamna na vaření, kuchyňská kamna, stroje na výrobu ledu, kombinace chladniček a mrazniček, přístroje na vytápění, přístroje na klimatizaci, elektrické čištění vzduchu, přístroje na ohřívání vody, grilovací pláty na pečení, stroje na sušení oděvů, instalace, opravy a údržba strojů na praní oděvů a strojů na sušení oděvů, klimatizačních jednotek, zařízení na vaření /sporáků, kamen, povrchových jednotek, mrazicích jednotek, strojů na výrobu ledu, myček nádobí, drtičů odpadů jídel, zhušťovače odpadů jídel a odpadků, kompresorových jednotek, mikrovlnných trub a vysavačů.  
(511) 7, 11, 37  
(210) O-58131

(111) **168720**  
(220) 26.07.1990  
(151) 16.10.1991  
(540)

## WHIRLPOOL

(730) **Whirlpool Properties, Inc.**, 500 Renaissance Drive, Suite 101, St. Joseph, MI, US  
(740) JUDr. Jan Matějka, Národní 32, Praha 1, 11000  
(510) Kompresory pro chlazení a klimatizaci, drtiče odpadů jídel, myčky nádobí, zhušťovače odpadů jídel a odpadků, pračky a sušičky oděvů, chladničky, sporáky, povrchové jednotky, mikrovlnné trouby, odsávací poklapy, kuchyňské poklapy, mrazničky, odvlhčovače, kamna na vaření, kuchyňská kamna, stroje na výrobu ledu, kombinace chladniček a mrazniček, přístroje na vytápění, přístroje na klimatizaci, elektrické čištění vzduchu, přístroje na ohřívání vody, grilovací pláty na pečení, stroje na sušení oděvů, instalace, opravy a údržba strojů na praní oděvů a strojů na sušení oděvů, klimatizačních jednotek, zařízení na vaření /sporáků, kamen, povrchových jednotek, mrazicích jednotek, strojů na výrobu ledu, myček nádobí, drtičů odpadů jídel, zhušťovače odpadů jídel a odpadků, kompresorových jednotek, mikrovlnných trub a vysavačů.  
(511) 7, 11, 37  
(210) O-58132

(111) **168879**  
(220) 29.08.1990  
(151) 14.11.1991  
(540)

## NOVANTRONE

(730) **MEDA AB**, Pipers Väg 2, BOX 906, SE-170 09 Solna, SE  
(740) **PATENTSERVIS Praha a.s.**, Na Podkovce 281/10, Praha 4, Podolí, 14700  
(510) (5) farmaceutický přípravek pro léčení rakoviny.  
(511) 5  
(210) O-58430

(111) **169207**  
(220) 27.07.1990  
(151) 31.01.1992  
(540)



(730) **CIMEX INVEST s.r.o.**, Na Pankráci 1062/58, Praha 4, 14000, CZ  
(510) Publikace o módě a domácího hospodaření a zručnosti a estetiky, stříhy; textilní a vlněné výrobky; propagace a reklama; obchodní tiskoviny; inzertaty; razítka.  
(511) 16, 25, 35  
(210) O-58145

(111) **169440**  
(220) 27.09.1990  
(151) 26.03.1992  
(540)

## ORTUS

(730) **NIHON NOHYAKU CO., LTD.**, 19-8 Kyobashi 1-chome, Chuo-ku, Tokyo, JP  
(740) Čermák a spol., JUDr. Karel Čermák Ph.D., LL.M., Elišky Peškové 735/15, Praha 5, Smíchov, 15000  
(510) (5) mitocidy a acaricidy.  
(511) 5  
(210) O-58770

(111) **169534**  
(220) 26.07.1990  
(151) 24.03.1992  
(540)

**SANMITE**

(730) **Nissan Chemical Corporation**, 5-1, Nihonbashi 2-chome, Chuo-ku, Tokyo 103-6119, JP  
(740) Čermák a spol., JUDr. Karel Čermák jr. Ph.D., LL.M., Elišky Peškové 735/15, Praha 5, 15000  
(510) Insekticidy.  
(511) 1, 5  
(210) O-58128

(111) **169679**  
(220) 14.12.1990  
(151) 10.04.1992  
(540)

**ARCHART**

(730) **Lubomír Synek**, Žandovská 306, Praha 9, 19000, CZ  
(510) Fotografické služby, zprostředkování autorských práv, obrazové poradenství, vyhledávání a výběr obrazových materiálů, poradenství a služby při vytváření a reorganizaci obrazových dokumentací, příprava obrazových dokumentací ke komputelizaci, vydavatelská činnost, překladatelská a tlumočnická činnost, výuka angličtiny.  
(511) 41, 42  
(210) O-59697

(111) **170294**  
(220) 15.01.1991  
(151) 30.06.1992  
(540)



(730) **Warner Music Czech Republic s.r.o.**, Pekařská 621/7, Praha 5, Jinonice, 15500, CZ  
(740) Advokátní kancelář Pečený, Fučík, Langer, JUDr. Petr Pečený, advokát, Purkyňova 74/2, Praha 1, Nové Město, 11000  
(510) Gramofonové desky, kazety, videokazety, kompaktní desky, polygrafické výrobky všeho druhu, zejména knihy, časopisy, plakáty, propagační materiál, fotografie, reklamní činnost, nakladatelská a vydavatelská činnost v oblasti polygrafie a audiovizuální techniky, agenturní činnost v oblasti kultury včetně zprostředkování převodu práv výkonných umělců a jejich souborů, obchodní služby včetně zprostředkovatelské obchodní činnosti.

(511) 9, 16, 35, 41, 42  
(210) O-60027

(111) **170483**  
(220) 27.12.1990  
(151) 24.06.1992  
(540)

**HITACHI**

(730) **Kabushiki Kaisha Hitachi Seisakusho**, Tokyo, JP  
(740) Čermák Hořejš Matějka a spol., JUDr. Jan Matějka, advokát, Národní 32, Praha 1, 11000  
(510) Chemické výrobky pro průmyslové a vědecké účely, chemické výrobky pro fotografii, zemědělství a lesnictví; pryskyřice umělé, plastické hmoty v surovém stavu, v pastách nebo v tekutém stavu; půdní hnojiva přírodní a umělá; hasicí prostředky; prostředky pro kalení a pro svařování; chemické prostředky pro konzervování potravin, třísloviny; průmyslová pojidla; obecné kovy, v surovém a polozpracovaném stavu a jejich slitiny; kotvy, kovadliny, zvony, stavební materiál z válcovaného a litého kovu, kolejnice a jiný kovový materiál určený k železničním účelům; řetězy; kovové kabely a dráty (s výjimkou drátů k elektrotechnickým účelům); zámečnické výrobky, kovové roury; nedobytné pokladny a schránky; ocelové kuličky; podkovy, hřebíky a šrouby; jiné kovové výrobky, které nejsou obsazeny v jiných třídách; rudy; stroje a obráběcí stroje (s výjimkou těch, které jsou zahrnuty ve tř. 9-12 a 16) motory; soukolí a hnací řemeny; zemědělské stroje a líhně, maznice; ruční nástroje zastávající funkci nářadí v příslušných oborech; nožířské výrobky, včetně nožířských výrobků z drahých kovů, včetně břitev a holicích elektrických strojků; vidličky a lžíce včetně z drahých kovů; zbraně sečné a bodné; přístroje a nástroje k vědeckým a laboratorním účelům; přístroje a nástroje navigační, tj. přístroje a nástroje určené k přenášení rozkazů, k měření a přístroje všeobecně užívané při řízení lodí a letadel, přístroje a nástroje geodetické a přístroje a nástroje elektrické, nezačleněné do jiných tříd; přístroje a nástroje pro bezdrátovou telegrafii, přístroje fotografické, kinematografické, optické včetně promítačů obrazů a zvětšovací přístrojů; přístroje a nástroje k vážení a měření, přístroje a nástroje signalizační včetně signálních píšťalek; přístroje a nástroje určené ke kontrolním účelům; přístroje a nástroje pro účely záchranné a učební; automaty uváděné v činnost vhozením mince nebo známky, přístroje pro záznam a reprodukci mluveného slova; zapisovací pokladny a počítací stroje včetně kancelářských děrovacích strojů; hasicí přístroje a nástroje, které jsou zařazeny do tř. 9; elektromechanické a elektrotermické přístroje a zařízení; elektrotermické nástroje a přístroje, jako: ruční elektrické svářečky, elektrické svářečky a pod.; elektrické přístroje a zařízení, jako: elektricky vytápěné podušky, elektricky vytápěné oděvy a součásti oděvů, elektrické ohřívače nohou, elektrické zapalovače atd.; elektromechanická zařízení pro domácí účely určená k čištění, jako: elektrické vysavače prachu, leštiče parket a pod.; přístroje a nástroje chirurgické, lékařské, zubolékařské a zvěrolékařské, včetně speciálního nábytku pro tyto obory a včetně přístrojů a zdravotnických pomůcek, jako: ortopedické bandáže, zdravotnické výrobky z gumy, protězy a pod.; osvětlovací a topná zařízení pro vaření, chlazení, větrání včetně klimatizačních zařízení nebo zařízení pro úpravu vzduchu a zařízení zdravotnická; pozemní vozidla, motory pro pozemní vozidla, poháněcí soukolí a hnací řemeny pro pozemní vozidla; zařízení pro leteckou, lodní a pozemní dopravu.  
(511) 1, 6, 7, 8, 9, 10, 11, 12  
(210) O-59844

(111) **171339**  
(220) 07.08.1990  
(151) 30.09.1992  
(540)

### WE TRY HARDER

(730) **Wizard Co., Inc.**, 6 Sylvan Way, Parsippany, NJ, US  
(740) Advokátní kancelář HOLEC, ZUSKA & Partneři, JUDr. Oldřich Trojan, Palác Anděl, Radlická 1c/3185, Praha 5, 15000  
(510) (39) služby při pronájmu a půjčování vozidel.  
(511) 39  
(210) O-58260

(111) **171340**  
(220) 07.08.1990  
(151) 30.09.1992  
(540)

### AVIS

(730) **Wizard Co., Inc.**, 6 Sylvan Way, Parsippany, NJ, US  
(740) Advokátní kancelář HOLEC, ZUSKA & Partneři, JUDr. Oldřich Trojan, Palác Anděl, Radlická 1c/3185, Praha 5, 15000  
(510) (39) služby při pronájmu a půjčování vozidel.  
(511) 39  
(210) O-58261

(111) **171716**  
(220) 27.12.1990  
(151) 18.12.1992  
(540)



(730) **Kabushiki Kaisha Hitachi Seisakusho**, Tokyo, JP  
(740) Čermák Hořejš Matějka a spol., JUDr. Jan Matějka, advokát, Národní 32, Praha 1, 11000  
(510) Chemické výrobky pro průmyslové a vědecké účely, chemické výrobky pro fotografii, zemědělství a lesnictví; pryskyřice umělé, plastické hmoty v surovém stavu, v pastách nebo v tekutém stavu; půdní hnojiva přírodní a umělá; hasící prostředky; prostředky pro kalení a pro svařování; chemické prostředky pro konzervování potravin, třísloviny; průmyslová pojidla; obecné kovy, v surovém a polozpracovaném stavu a jejich slitiny; kotvy, kovářiny, zvony, stavební materiál z válcovaného a litého kovu, kolejnice a jiný kovový materiál určený k železničním účelům; řetězy; kovové kabely a dráty /s výjimkou drátů k elektrotechnickým účelům/; zámečnické výrobky; kovové roury; nedobytné pokladny a schránky; ocelové kuličky; podkovy, hřebíky a šrouby; jiné kovové výrobky, které nejsou obsaženy v jiných třídách; rudy; stroje a obráběcí stroje /s výjimkou těch, které jsou zahrnuty ve tř. 9-12 a 16/ motory; soukolí a hnací řemeny; zemědělské stroje a líhne, maznice; ruční nástroje zastávající funkci nářadí v příslušných oborech; nožiřské výrobky, včetně nožiřských výrobků z drahých kovů, včetně břitev a holicích elektrických strojků; vidličky a lžice včetně z drahých kovů; zbraně sečné a bodné; přístroje a nástroje k vědeckým a laboratorním účelům; přístroje a nástroje k navigační, tj. přístroje a nástroje určené k přenášení rozkazů, k měření a přístroje všeobecně užívané při řízení lodí a letadel, přístroje a nástroje geodetické, přístroje a nástroje elektrické, nezačleněné do jiných tříd, přístroje a nástroje pro bezdrátovou telegrafii, přístroje fotografické, kinematografické, optické včetně promítačů obrazů a zvětšovacích přístrojů, přístroje a nástroje k vážení a měření, přístroje a nástroje signalizační včetně signálních píšťalek, přístroje a nástroje určené ke kontrolním účelům, přístroje a nástroje pro účely záchranné a učební, automaty uváděné v činnost vhozením mince nebo známky, přístroje pro záznam kancelářských a děrovacích strojů, hasící přístroje, speciální pouzdra pro přístroje a nástroje, které jsou zařazeny do třídy 9, elektromechanické a elektrotermické přístroje a zařízení; elektrotermické přístroje a nástroje, jako ruční elektrické svářečky, elektrické žehličky apod., elektrické přístroje a zařízení jako elektricky

vytápěné podušky, elektricky vytápěné oděvy a součásti oděvů, elektrické ohřívače nohou, elektrické zapalovače atd., elektromechanická zařízení pro domácí účely určená k čištění, jako elektrické vysavače prachu, leštiče parket apod., přístroje a nástroje chirurgické, lékařské, zubolékařské a zvěrolékařské, včetně speciálního nábytku pro tyto obory a včetně přístrojů a zdravotnických pomůcek, jako ortopedické bandáže, zdravotnické výrobky z gumy, protézy apod., osvětlovací a topná zařízení a zařízení na výrobu páry, zařízení pro vaření, chlazení, větrání včetně klimatizačních zařízení nebo zařízení pro úpravu vzduchu a zařízení zdravotnická, pozemní vozidla, motory pro pozemní vozidla, poháněcí soukolí a hnací řemeny pro pozemní vozidla, zařízení pro leteckou, lodní a pozemní dopravu.

(511) 1, 6, 7, 8, 9, 10, 11, 12  
(210) O-59843

(111) **171851**  
(220) 26.06.1990  
(151) 31.12.1992  
(540)



(591) Barevná  
(730) **VISCOFAN CZ s.r.o.**, Průmyslová 377/2, České Budějovice, České Budějovice 6, 37001, CZ  
(740) PatentCentrum Sedlák & Partners s.r.o., Okružní 2824, České Budějovice, České Budějovice 3, 37001  
(510) Pásky do psacích, počítačích, registračních aj. strojů, pásky pro tiskárny počítačů, foliové pásky v kazetě, textilní pásky v kazetě, uhlový papír s rubopreparací a bez rubopreparace, propisovací papír jednostranný a oboustranný, snímací papír, rozmnožovací blány, opravný lak na blány, opravný lak na bázi vody Aquacor, tekutina pro lihové rozmnožování tiskopisů Ormigtin, rozmnožovací barva Cyklos, lepidlo, umělá klovatina, lepidlo Gamafix, karbony pro výpočetní techniku, pro jedno použití, artikulační papírky pro stomatologii, barevné strojpásky v kotoučích.  
(511) 2, 16  
(210) O-57839

(111) **172504**  
(220) 14.12.1990  
(151) 28.04.1993  
(540)

### AUDIOVOX

(730) **VOXX International Corporation**, 180 Marcus Blvd., Hauppauge, NY, US  
(740) Rott, Růžička & Guttman a spol., Vyskočilova 1566, Praha 4, Michle, 14000  
(510) (9) radiopřijímače, přehrávače, CB transceivery, zesilovače, grafické ekvalizéry, antény, antenní předzesilovače, reproduktory, radiové konvertory a podložky, konektory, kabely, adaptéry, relé a jejich příslušenství, bezpečnostní systémy pro automobily, telefaxy, celulární telefony, videorekordéry a přehrávače.  
(511) 9  
(210) O-59682

(111) **173376**  
(220) 12.07.1990  
(151) 23.08.1993  
(540)

### PLANET HOLLYWOOD

(730) **Planet Hollywood International, Inc.**, 4700 Millenia Boulevard, Suite 400, Orlando, FL, US  
(740) Baker & McKenzie s.r.o., advokátní kancelář, JUDr. Jiří Čermák, advokát, Klimentůvská 46, Praha 1, 11002  
(510) (25) oděvy, prádlo, boty, střevíce, trepky; (42) služby v restauracích.  
(511) 25, 42  
(210) O-57997

(111) **230530**  
(220) 28.06.2000  
(151) 22.01.2001  
(540)

### Mánes

(730) **Spolek výtvarných umělců Mánes**, Spálená 82/4, Praha 1, 11000, CZ  
(740) JUDr. Gabriela Vendlová, Ph.D, Lužická 32, Praha 2, 12000  
(510) (16) katalogy, tiskoviny; (41) výstavní činnost (kulturní a vzdělávací účely), vydavatelská činnost, pořádání přednášek, kurzů, programových večerů.  
(511) 16, 41  
(210) O-156904

(111) **230531**  
(220) 28.06.2000  
(151) 22.01.2001  
(540)

### S. V. U. Mánes

(730) **Spolek výtvarných umělců Mánes**, Spálená 82/4, Praha 1, 11000, CZ  
(740) JUDr. Gabriela Vendlová, Ph.D, Lužická 32, Praha 2, 12000  
(510) (16) katalogy, tiskoviny; (41) výstavní činnost (kulturní a vzdělávací účely), vydavatelská činnost, pořádání přednášek, kurzů, programových večerů.  
(511) 16, 41  
(210) O-156905

(111) **233462**  
(220) 28.06.2000  
(151) 24.04.2001  
(540)

### CREO

(730) **Eastman Kodak Company**, 343 State Street, Rochester, NY, US  
(740) KOREJZOVA LEGAL v.o.s., JUDr. Petra Sauvage de Brantes, advokátka, Korunní 810/104, Praha 10, Vinohrady, 10100  
(510) (9) nastavovací zařízení obrazů, desek, přezkušovací zařízení, optické snímače, optika vláken, počítačová pracoviště, technické zařízení počítače, počítačové tiskárny, termální zobrazovací hlavy, programové vybavení počítače pro použití v průmyslu zabývajícím se předpisováním a v tiskárenství.  
(511) 9  
(210) O-156941

(111) **233866**  
(220) 14.07.2000  
(151) 23.05.2001  
(540)

### VISUAL PERFECT

(730) **LEROS, s.r.o.**, U Národní galerie 470, Praha 5, Zbraslav, 15600, CZ  
(740) Rott, Růžička & Guttman a spol., Vyskočilova 1566, Praha 4, Michle, 14000  
(510) (30) čaje všeho druhu včetně bylinných a ovocných, dietetické prostředky a potraviny k neléčebným účelům, rostlinné výtažky do potravin, bonbony, žvýkácké gumy.  
(511) 30  
(210) O-157380

(111) **234574**  
(220) 20.10.2000  
(151) 25.06.2001  
(540)

# BENZINA

(591) Barevná  
(730) **UNIPETROL RPA, s.r.o.**, Litvínov - Záluží 1, 43670, CZ  
(510) (4) paliva, maziva, motorové oleje; (35) zprostředkování obchodních služeb; (37) provozování čerpacích stanic s palivy a mazivy; (39) silniční motorová doprava nákladní.  
(511) 4, 35, 37, 39  
(210) O-160275

(111) **234575**  
(220) 20.10.2000  
(151) 25.06.2001  
(540)

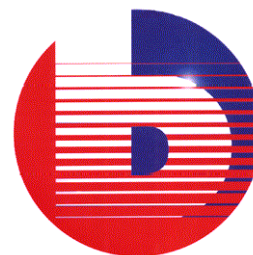

(591) Barevná  
(730) **UNIPETROL RPA, s.r.o.**, Litvínov - Záluží 1, 43670, CZ  
(510) (4) paliva, maziva, motorové oleje; (35) zprostředkování obchodních služeb; (37) provozování čerpacích stanic s palivy a mazivy; (39) silniční motorová doprava nákladní.  
(511) 4, 35, 37, 39  
(210) O-160276

(111) **234576**  
(220) 20.10.2000  
(151) 25.06.2001  
(540)

# BENZINA

(591) Barevná  
(730) **UNIPETROL RPA, s.r.o.**, Litvínov - Záluží 1, 43670, CZ  
(510) (4) paliva, maziva, motorové oleje; (35) zprostředkování obchodních služeb; (37) provozování čerpacích stanic s palivy a mazivy; (39) silniční motorová doprava nákladní.  
(511) 4, 35, 37, 39  
(210) O-160277

(111) **235190**  
(220) 26.06.2000  
(151) 30.07.2001  
(540)



(730) **GLEN RAVEN, INC.**, 1831 North Park Avenue, Glen Raven, NC, US  
(740) Rott, Růžička & Guttman a spol., Vyskočilova 1566, Praha 4, Michle, 14000  
(510) (23) nitě, příze a vlákna v rámci této třídy; (24) tkaniny pro zhotovování markýz, rolet, závěsů, čalouněného nábytku, oděvu k nošení, plážových tašek, slunečníků, protislunečních a protivětrných clon, stanů, stínících plachet, baldachýnů, lodních plachet a přístřešků a pro samohybné použití v rámci této třídy.  
(511) 23, 24  
(210) O-156870

(111) **235201**  
(220) 29.06.2000  
(151) 30.07.2001  
(540)

### LEA

(730) **APART Czech Republic s.r.o.**, Zarámí 4422, Zlín, 76001, CZ  
(740) Všečka Zelený Švorčík a partneři, advokátní a patentová kancelář, JUDr. Michal Havlík, Hálkova 1406/2, Praha 2, Nové Město, 12000  
(510) (14) drahé kovy a jejich slitiny, předměty z drahých kovů a jejich slitin, šperky a klenoty, hodinářské výrobky, bižuterie ze syntetických a plastických hmot; (16) zlatá psací pera; (26) oděvní doplňky neobsahující drahé kovy, jako spony do kravat, opasková spínadla, pouzdra, brože, jehlice apod.  
(511) 14, 16, 26  
(210) O-157042

(111) **235237**  
(220) 04.08.2000  
(151) 30.07.2001  
(540)



(591) Barevná  
(730) **BORGIS a.s.**, Slezská 2127/13, Praha 2, 12150, CZ  
(510) (16) tiskárenské-polygrafické výrobky, zejména noviny, časopisy, papírenské zboží; (35) propagační činnost, reklama; (41) kulturní aktivity, zábava.  
(511) 16, 35, 41  
(210) O-157999

(111) **235726**  
(220) 19.04.2000  
(151) 27.08.2001  
(540)

### BLISS

(730) **Bliss World LLC**, 145 S Fairfax Avenue, Los Angeles 90036, CA, US  
(740) Čermák a spol., JUDr. Karel Čermák Ph.D., LL.M., Elišky Peškové 735/15, Praha 5, Smíchov, 15000  
(510) (3) kosmetika, dekorativní kosmetika, obličejová kosmetika, výrobky pro péči o pleť, mýdla, výrobky pro péči o tělo a nohy, voňavky, vonné oleje, prostředky na čištění zubů, koupelové soli, kosmetické přípravky do koupele, výrobky pro péči o vlasy a tělo a sprchové výrobky; (42) léčebné lázeňské služby, služby kadeřnických salónů, služby týkající parafinových zábalů, zajišťování zařízení pro sauny a místnosti s horkou párou, hydroterapeutické služby, zajišťování aromaterapeutických léčeb, zkrášlovací ošetření obličeje a těla, včetně masáží, obličejových masek, manikúr a pedikúr.  
(511) 3, 42  
(210) O-154642

(111) **236054**  
(220) 26.06.2000  
(151) 27.08.2001  
(540)



(730) **REWE-Beteiligungs-Holding International GmbH**, Domstrasse 20, 50668 Cologne, DE  
(740) Traplová Hakr Kubát, advokátní a patentová kancelář, Mgr. Jana Šuranová Traplová, advokátka, Přístavní 24, Praha 7, 17000  
(510) (16) toaletní papír, ubrusový papírové, papírové kapesníčky, kuchyňské utěrky papírové.  
(511) 16  
(210) O-156851

(111) **236072**  
(220) 29.06.2000  
(151) 27.08.2001  
(540)



(730) **APART Czech Republic s.r.o.**, Zarámí 4422, Zlín, 76001, CZ  
(740) Všečka Zelený Švorčík a partneři, advokátní a patentová kancelář, JUDr. Michal Havlík, Hálkova 1406/2, Praha 2, Nové Město, 12000  
(510) (14) drahé kovy a jejich slitiny, předměty z drahých kovů a jejich slitin, šperky a klenoty, hodinářské výrobky, bižuterie ze syntetických a plastických hmot; (16) zlatá psací pera; (26) oděvní doplňky neobsahující drahé kovy, jako spony do kravat, opasková spínadla, pouzdra, brože, jehlice apod.  
(511) 14, 16, 26  
(210) O-157043

(111) **236075**  
(220) 03.07.2000  
(151) 27.08.2001  
(540)

### PROGYPSUM

(730) **GYPTREND s.r.o.**, Stiborská 790, Kobeřice, 74727, CZ  
(510) (19) sádrové omítkové a maltové směsi a sádrová pojiva.  
(511) 19  
(210) O-157121

(111) **236105**  
(220) 13.07.2000  
(151) 27.08.2001  
(540)

### SATIN HANDS

(730) **Mary Kay Inc.**, 16251 Dallas Parkway, Addison, 75001, TX, US  
(740) KOREJZOVA LEGAL v.o.s., JUDr. Petra Sauvage de Brantes, advokátka, Korunní 810/104, Praha 10, Vinohrady, 10100  
(510) (3) přípravky pro bělení a jiné prací prostředky, přípravky pro čištění, leštění, odmašťování a broušení, mýdla, parfumerie, vonné oleje, kosmetika, vlasové vody /lotions/, přípravky na čištění zubů a pro ústní hygienu, soupravy přípravků pro péči o ruce zahrnující produkty péče o pokožku, mýdla a vonné oleje.  
(511) 3  
(210) O-157355

(111) **236106**  
(220) 13.07.2000  
(151) 27.08.2001  
(540)

### SATIN LIPS

(730) **Mary Kay Inc.**, 16251 Dallas Parkway, Addison, 75001, TX, US  
(740) KOREJZOVA LEGAL v.o.s., JUDr. Petra Sauvage de Brantes, advokátka, Korunní 810/104, Praha 10, Vinohrady, 10100  
(510) (3) přípravky pro bělení a jiné prací prostředky, přípravky pro čištění, leštění, odmašťování a broušení, mýdla, parfumerie, vonné oleje, kosmetika, vlasové vody /lotions/, přípravky na čištění zubů a pro ústní hygienu, soupravy přípravků pro péči o rty.  
(511) 3  
(210) O-157356

(111) **236120**  
(220) 19.07.2000  
(151) 27.08.2001  
(540)

JetCut

(730) **Michovský Milan**, Slánská 84, Brandýsek, 27341, CZ  
(740) LANGROVA, s.r.o., Skřetova 48, Plzeň, 30100  
(510) (7) nože (části strojů), upínací zařízení strojního nářadí a nástrojů, upínáče nožů, upínací nářadí pro frézovací nástroje, vrtací hlavy, vrtací korunky, vrtáková sklíčidla; (8) frézy (nástroje), frézovací trny, nože na odstraňování okují, vrtáky spirálové, vrtáky do dřeva a plastů, vrtáky do kovů, vrtáky do betonu, vrtáky korunkové, vyměnitelné břitové destičky, držáky vrtáků, výhružníky, výstružníky, závitníky, závitové kruhové čelisti, vratidla pro závitníky, sklíčidla, pilníky, pilové listy, řezné nástroje, řezné nástroje ruční, tvářecí nástroje; (9) měřidla, měřítka, měřicí přístroje, přesné měřicí přístroje, posuvná měřítka pro měření vnějších i vnitřních rozměrů, mikrometry, mikrometrická měřítka, digitální měřidla, hloubkoměry, výškoměry, úhломěry, kalibry, kalibrovací trny, kalibrační kroužky.  
(511) 7, 8, 9  
(210) O-157478

(111) **236121**  
(220) 20.07.2000  
(151) 27.08.2001  
(540)

## WINGUARD

(730) **NEXEN TIRE CORPORATION**, 355, Chungnyeol-ro, Yangsan-si, Gyeongsangnam-do, KR  
(740) Čermák Hořejš Matějka a spol., JUDr. Jan Matějka, advokát, Národní 32, Praha 1, 11000  
(510) (12) pneumatiky, vnitřní duše a ochranné duše na ráfky pro kola bicyklů zahrnutých ve tř. 12.  
(511) 12  
(210) O-157595

(111) **236206**  
(220) 14.08.2000  
(151) 27.08.2001  
(540)

### Ballistica BALLISTICA

(730) **Faikl Zdeněk Ing.**, Bartoňova 769, Pardubice, Studánka, 53012, CZ  
(740) PROPATENT, JUDr. Matěj Sedláček, Pod Pekařkou 1, Praha 4, 14700  
(510) (9) software počítačový nahraný na nosiči; (42) tvorba softwaru.  
(511) 9, 42  
(210) O-158242

(111) **236870**  
(220) 28.07.2000  
(151) 19.09.2001  
(540)

### COMMAND

(730) **3M Company**, 3M Center, 2501 Hudson Road, St. Paul, MN, US  
(740) Dr. Všetečka Miloš, advokát, Hálkova 2, Praha 2, 12000  
(510) (1) lepidla pro připevnění víceúčelových háčků a jiných předmětů na ploché povrchy, jiná než kancelářská a než pro domácnost; (16) lepicí pásy pro použití v domácnosti a pro kancelářské účely, lepicí pásy prodávané spolu se závěsy na obrazy, háčky, ozdobnými sponami, šňůrovými poutky a pružnými svorkami pro použití v domácnosti a pro kancelářské účely pro zavěšení nebo připevnění předmětů na stěny, dveře a jiné ploché povrchy; (20) plastové víceúčelové háčky, závěsy na obrazy, ozdobné spony, šňůrová poutka a pružné svorky; (26) upevňovací háčky a poutka s odnímatelnou lepicí vrstvou.  
(511) 1, 16, 20, 26  
(210) O-157837

(111) **236902**  
(220) 15.08.2000  
(151) 19.09.2001  
(540)

### RIA ENVIA

(730) **Continental Exchange Solutions, Inc.**, 7001 Village Drive, Suite 200, Buena Park, 90621, CA, US  
(740) Advokátní kancelář HOLEC, ZUSKA & Partneri, JUDr. Oldřich Trojan, Palác Anděl, Radlická 1c/3185, Praha 5, 15000  
(510) (36) finanční služby, služby spojené s elektronickým převodem prostředků, s elektronickými platbami, s elektronickým zpracováním a převodem dat souvisejícími s fakturací, s převodem peněz, s kreditními kartami.  
(511) 36  
(210) O-158261



(111) **237659**  
(220) 28.08.2000  
(151) 22.10.2001  
(540)

### XAGRID

(730) **Shire International Licensing BV**, Strawlinskylaan 481, Amsterdam, NL  
(740) Patentservis Praha a.s., Jivenská 1273/1, Praha 4, 14021  
(510) (5) farmaceutické a léčivé přípravky a substance, anti – trombotická činidla.  
(511) 5  
(210) O-158569

(111) **237782**  
(220) 25.09.2000  
(151) 22.10.2001  
(540)



(730) **Česká televize**, Na Hřebenech II, Praha 4 - Kavčí hory, 14070, CZ  
(510) (35) propagační, reklamní a inzertní činnost; (38) vysílání televizních programů; (41) tvorba televizních programů, výchovná a zábavní činnost, školení, kulturní a sportovní aktivity, soutěže pro veřejnost, pořádání festivalů.  
(511) 35, 38, 41  
(210) O-159406

(111) **237827**  
(220) 11.10.2000  
(151) 22.10.2001  
(540)

### BIORAGEL

(730) **BIORA, s.r.o.**, Slavíkova 11, Hodonín, 69501, CZ  
(740) Ing. Jarmila Strážnická, Ulička 110, Lukov, 76317  
(510) (3) kosmetické přípravky; (5) desinfekční a hygienické přípravky.  
(511) 3, 5  
(210) O-159931

(111) **237828**  
(220) 11.10.2000  
(151) 22.10.2001  
(540)

### BIOHAR

(730) **BIORA, s.r.o.**, Slavíkova 11, Hodonín, 69501, CZ  
(740) Ing. Jarmila Strážnická, Ulička 110, Lukov, 76317  
(510) (3) kosmetické přípravky; (5) desinfekční a hygienické přípravky.  
(511) 3, 5  
(210) O-159932

(111) **237949**  
(220) 15.11.2000  
(151) 22.10.2001  
(540)



(730) **H & B REAL, a.s.**, Smetanova 1484, Vsetín, 75501, CZ  
(740) Ing. Pavel Nádvořík s.r.o., Klínová 620/1, Ostrava, Hulváky, 70900  
(510) (6) obecné kovy a jejich slitiny, obecné kovy surové a jejich polotovary, jakož i výrobky z těchto kovů, kovové stavební materiály, kovové stavební materiály přenosné, lešení, ochranné a záchytné konstrukce, pomocné stavební konstrukce, kovové materiály pro železnice, kovové kabely a dráty neelektrické, kovové potřeby zámečnické a klempířské, kovové trubky, sejfy, kovové výrobky, které nejsou uvedeny v jiných třídách; (19) stavební materiály nekovové, neohebné trubky nekovové pro stavebnictví, přenosné konstrukce a budovy nekovové, mříže nekovové, nátěrové hmoty pro stavebnictví, nosníky nekovové, okna nekovová, omítky, papír pro stavebnictví, parkety, písek, ploty nekovové, příčky nekovové, rákos pro stavební účely, řezivo, římsy nekovové, sádra, schodiště nekovová, šindele, škvára, šterk, tvárnice, vápno, výztuže nekovové, vrata nekovová, žula, okapní žlaby, nekovové žaluzie, žáruvzdorné materiály, sanitární keramiky, dlažby a obklady; (37) stavebnictví, služby týkající se stavby budov, silnic, mostů, přehrad nebo přepravních linek a služby specializovaných podniků spadajících do oblastí stavebnictví, jako jsou služby malířů, instalatérů, topenářů, klempířů nebo pokrývačů, inspekce stavebních projektů, asfaltování, dozor nad stavbami, stavební informace, izolování proti vlhkosti, izolování staveb, utěšňování (tmelení) budov, výstavba obchodních stánků a obchodů, služby servisních stanic s výjimkou počítačové a kancelářské techniky, autoopravny, autoservisy, montáž, údržba a opravy počítačového vybavení, instalace a opravy poplašných systémů, montáž, údržba a opravy strojů, montáž, údržba a opravy kancelářských strojů a zařízení, instalace a opravy telefonů, montáž a opravy topného zařízení, služby pronájmu náradí, strojů a konstrukčního materiálu, pronájem stavebních strojů a zařízení, služby opravářské, a to služby uvedení kteréhokoliv objektu do dobrého stavu po upotřebení, po vzniklých škodách, poškození nebo částečném zničení, různé služby opravářské, jako služby v oblastech elektřiny, nábytku, nástrojů a náradí atd.  
(511) 6, 19, 37  
(210) O-160999

(111) **238278**  
(220) 05.06.2000  
(151) 23.11.2001  
(540)



(591) Barevná  
(730) **3D TECH spol. s r.o.**, Družstevní 399, Ondřejov, 25165, CZ  
(740) BOHEMIA PATENT, Ing. Jana Vandělíková, Petrská 1136/12, Praha 1, Nové Město, 11000  
(510) (6) kovy a jejich slitiny a výrobky z nich, kovové stavební materiály, přepravitelné kovové materiály, kovové potřeby zámečnické a klempířské, železářské výrobky a drobné kovové zboží kupř. dráty, drátěné pletivo, kovová držadla, montážní klíče kovové, kovová kolečka pod nábytek,



kovové kolejnice, kovové kolíky, kovové koše, kování na okna, kovová lana, kovové barely, kovové potrubí a roury, kovové rošty, kovové lamely, a výrobky, které nejsou obsaženy v jiných třídách, slévárenské formy, kovové konstrukce; (37) opravárenské služby, antikorozní úprava a antikorozní nátěry, lakování, montáž, údržba a opravy strojů a/nebo nástrojů; (40) úprava a zpracování materiálů, zejména vakuovým litím, frézováním, vstřikováním, nanášením různých vrstev materiálů, leštěním, úprava a zpracování kovů.

(511) 6, 37, 40  
(210) O-156075

(111) **238279**  
(220) 05.06.2000  
(151) 23.11.2001  
(540)



(591) Barevná  
(730) **3D TECH spol. s r.o.**, Družstevní 399, Ondřejov, 25165, CZ  
(740) BOHEMIA PATENT, Ing. Jana Vanděliková, Petrská 1136/12, Praha 1, Nové Město, 11000  
(510) (6) kovy a jejich slitiny a výrobky z nich, kovové stavební materiály, přepravitelné kovové materiály, kovové potřeby zámečnické a klempířské, železářské výrobky a drobné kovové zboží kupř. dráty, drátěné pletivo, kovová držadla, montážní klíče kovové, kovová kolečka pro nábytek, kovové kolejnice, kovové kolíky, kovové koše, kování na okna, kovová lana, kovové barely, kovové potrubí a roury, kovové rošty, kovové lamely, a výrobky, které nejsou obsaženy v jiných třídách, slévárenské formy, kovové konstrukce; (37) opravárenské služby, antikorozní úprava a antikorozní nátěry, lakování, montáž, údržba a opravy strojů a/nebo nástrojů; (40) úprava a zpracování materiálů, zejména vakuovým litím, frézováním, vstřikováním, nanášením různých vrstev materiálů, leštěním, úprava a zpracování kovů.

(511) 6, 37, 40  
(210) O-156076

(111) **240297**  
(220) 11.12.2000  
(151) 25.01.2002  
(540)



(591) Barevná  
(730) **UNIPETROL RPA, s.r.o.**, Litvínov - Záluží 1, 43670, CZ  
(510) (1) chemické výrobky určené pro průmysl a vědu, zejména plastické hmoty v surovém stavu a chemické přípravy pro výrobu koncentrátů k modifikaci vlastností plastických hmot; (2) barevné koncentráty pro polymerní materiály, antikorozní a impregnační činidla; (17) výrobky a polotovary z plastických hmot, zejména fólie, desky, tyče, hadice a podobné polotovary z plastů se sníženou hořlavostí, materiály těsnící, ucpávací a izolační materiály pro elektrické vedení; (40) zpracování a úprava materiálů, zejména služby spojené s výrobou stabilizačních koncentrátů pro plasty, výrobou plastů se sníženou hořlavostí, barvením plastů a úpravou vlastností plastických hmot pomocí aditiv; (42) vědecký a průmyslový výzkum v

oboru plastů a pomocných látek pro plasty zaměřený zejména na syntézu polymerů, stabilizaci polymerů, strukturu polymerů, materiálové inženýrství, chemické analýzy, průmyslové poradenství v oboru plastů, provádění rešerší a zpracování informativních studií z oboru plastů.

(511) 1, 2, 17, 40, 42  
(210) O-162206

(111) **240532**  
(220) 07.02.2001  
(151) 25.01.2002  
(540)

## SOFTCOM

(730) **SOFTCOM GROUP, spol. s r.o.**, 28. Pluku 458/7, Praha 10, 10100, CZ  
(740) Ing. Jarmila Javoříková, Slunečná 4566, Zlín, 76005  
(510) (9) přístroje pro zpracování informací, počítače, servery, modemy, monitory, tiskárny, scannery, procesory apod., software, počítačové sítě a systémy všeho druhu, elektronické, magnetické nebo optické nosiče informací, přístroje pro záznam, převod a reprodukci zvuku nebo obrazu, optické, optoelektronické a fotografické přístroje, audio-video přístroje, kancelářská technika - faxy, kopírky, psací stroje, kalkulátory, přístroje a zařízení spojové a telekomunikační techniky, přístroje a zařízení pro měření, vážení, kontrolu a signalizaci, součástí těchto přístrojů a zařízení, elektrosoučástky všeho druhu, el. vodiče; (35) reklamní činnost, poradenská činnost v oblasti obchodu; (37) servis, montáž, opravy elektrických a elektronických strojů, přístrojů a zařízení, zejména výpočetní techniky, telekomunikační techniky, kancelářské a reprodukční techniky, optoelektroniky apod; (42) poskytování software - programování, zhotovování software na zakázku, jeho výzkum a vývoj, konzultace v oblasti software, výpočetní, telekomunikační a kancelářské techniky a informatiky.  
(511) 9, 35, 37, 42  
(210) O-164128

(111) **242937**  
(220) 24.10.2000  
(151) 23.04.2002  
(540)



(730) **eD system a.s.**, Novoveská 1262/95, Ostrava, Mariánské Hory, 70900, CZ  
(740) Dana Lukajová, patentový zástupce, Voršilská 10, Praha 1, 11000  
(510) (9) počítače a jejich komponenty a periferie, přístroje pro zpracování informací, software, data, databáze a další informační produkty na paměťových médiích, např. uživatelské příručky v digitální podobě, magnetické a čipové karty, nosiče dat nahrané a nenahrané, jako jsou elektronické, magnetické a optické paměti, floppy disky, magnetické disky, optické desky a disky, kazety pro počítače, CD disky, DVD disky, diskety, audiokazety a videokazety, magnetické pásky; (35) zprostředkovatelská činnost v oblasti obchodu s výrobky uvedenými ve tř. 9; (37) servis, opravy a údržba počítačů a počítačových sítí; (38) šíření, přenos a zveřejňování informací, nabídek, inzercí a reklamy prostřednictvím všech informačních a telekomunikačních prostředků sítí včetně Internetu; (42) vývoj, tvorba a poskytování software, počítačové služby, multimediální aplikace, programové projekty, tvorba informačních databází, inženýrsko-technická činnost v oblasti počítačů a software, tvorba multimediálních dokumentů, prezentací, aplikací a katalogů, konstrukce www stránek, řešení www serverů.  
(511) 9, 35, 37, 38, 42  
(210) O-160347

(111) **242938**  
(220) 24.10.2000  
(151) 23.04.2002  
(540)



(730) **eD system a.s.**, Novoveská 1262/95, Ostrava, Mariánské Hory, 70900, CZ  
(740) Dana Lukajová, patentový zástupce, Voršilská 10, Praha 1, 11000  
(510) (9) počítače a jejich komponenty a periferie, přístroje pro zpracování informací, software, data, databáze a další informační produkty na paměťových médiích, např. uživatelské příručky v digitální podobě, magnetické a čipové karty, nosiče dat nahrané a nenahrané, jako jsou elektronické, magnetické a optické paměti, floppy disky, magnetické disky, optické desky a disky, kazety pro počítače, CD disky, DVD disky, diskety, audiokazety a videokazety, magnetické pásky; (35) zprostředkovatelská činnost v oblasti obchodu s výrobky uvedenými ve tř. 9; (37) servis, opravy a údržba počítačů a počítačových sítí; (38) šíření, přenos a zveřejňování informací, nabídek, inzerce a reklamy prostřednictvím všech informačních a telekomunikačních prostředků sítí včetně Internetu; (42) vývoj, tvorba a poskytování software, počítačové služby, multimediální aplikace, programové projekty, tvorba informačních databází, inženýrsko-technická činnost v oblasti počítačů a software, tvorba multimediálních dokumentů, prezentací, aplikací a katalogů, konstrukce www stránek, řešení www serverů.  
(511) 9, 35, 37, 38, 42  
(210) O-160348

(111) **243071**  
(220) 30.01.2001  
(151) 23.04.2002  
(540)



(730) **BIS, a.s.**, Haviřská 5, Plzeň, 30100, CZ  
(740) PROPATENT, Ing. Vlasta Sedláčková, Pod Pekařkou 107/1, Praha 4, Podolí, 14700  
(510) (6) stavební materiály všeho druhu kovového charakteru, stavební prvky, konstrukce z kovu, spojovací materiály; (19) stavební materiály všeho druhu nekovového charakteru; (37) provádění staveb včetně jejich změn, udržovacích prací na nich a jejich odstraňování, zprostředkovatelská, poradenská, konzultační činnost v investiční výstavbě.  
(511) 6, 19, 37  
(210) O-163733

(111) **244076**  
(220) 28.06.2000  
(151) 23.05.2002  
(540)

### STAR GATE

(730) **Reichelt Ivo**, Andrštova 7, Praha 8, 18000, CZ  
(510) (16) tiskárenské výrobky; (25) sportovní oděvy, obuv, kloboučnické zboží; (28) hry, hračky, potřeby pro sport; (35) propagační činnost, reklama; (39)

organizování cest; (41) výchova, sportovní a kulturní aktivity; (42) dočasné ubytování, restaurace, opatřování ubytování.  
(511) 16, 25, 28, 35, 39, 41, 42  
(210) O-156906

(111) **244077**  
(220) 28.06.2000  
(151) 23.05.2002  
(540)

### SKY GATE

(730) **Reichelt Ivo**, Andrštova 7, Praha 8, 18000, CZ  
(510) (16) tiskárenské výrobky; (25) sportovní oděvy, obuv, kloboučnické zboží; (28) hry, hračky, potřeby pro sport; (35) propagační činnost, reklama; (39) organizování cest; (41) výchova, sportovní a kulturní aktivity; (42) dočasné ubytování, restaurace, opatřování ubytování.  
(511) 16, 25, 28, 35, 39, 41, 42  
(210) O-156907

(111) **244445**  
(220) 18.06.2001  
(151) 23.05.2002  
(540)

### PICADO

(730) **PICADO CZ, s.r.o.**, Hoblíkova 501/22, Nový Jičín, 74101, CZ  
(510) (29) ovoce a zelenina konzervované, sušené a zavařené, želé, džemy a kompoty, oleje a tuky jedlé; (30) koření; (32) sirupy a jiné přípravky k zhotovování nápojů.  
(511) 29, 30, 32  
(210) O-168825

(111) **244716**  
(220) 09.10.2000  
(151) 24.06.2002  
(540)

### NEPTUN

(730) **Aksionerno Droujestvo BULGARTABAC HOLDING**, 62 Graf Ignatiev Str., 1000 Sofia, BG  
(740) Rott, Růžička & Guttman a spol., Vyskočilova 1566, Praha 4, Michle, 14000  
(510) (34) surový tabák, upravené a zpracované tabákové výrobky, cigarety, cigaretové filtry, cigaretový papír, cigaretové špičky, kuřácké potřeby, zápalky, zapalovače, popelníky.  
(511) 34  
(210) O-159826

(111) **245422**  
(220) 30.08.2000  
(151) 29.07.2002  
(540)

### GRAND EUROPEAN METRICS

(730) **OLIN CORPORATION**, 190 Carondelet Plaza, Suite 1530, Clayton, MO 63105, MO, US  
(740) Rott, Růžička & Guttman a spol., Vyskočilova 1566, Praha 4, Michle, 14000  
(510) (13) střelivo a zvonunabíjecí části střeliva.  
(511) 13  
(210) O-158626

(111) **244076**  
(220) 28.06.2000  
(151) 23.05.2002  
(540)

### STAR GATE

(730) **Reichelt Ivo**, Andrštova 7, Praha 8, 18000, CZ  
(510) (16) tiskárenské výrobky; (25) sportovní oděvy, obuv, kloboučnické zboží; (28) hry, hračky, potřeby pro sport; (35) propagační činnost, reklama; (39)

(111) **245617**  
(220) 28.05.2001  
(151) 29.07.2002  
(540)

(730) **KaS, s.r.o.**, Dražkovice 157, Pardubice, 53333, CZ  
(510) (1) chladič; (7) kompresory; (11) chladicí zařízení a stroje, chladicí zařízení na chlazení vody, chladicí a mrazicí, klimatizační zařízení, komponenty a náhradní díly pro chladicí a klimatizační zařízení; (35) zprostředkování obchodu s výše uvedenými výrobky.  
(511) 1, 7, 11, 35  
(210) O-167755

(111) **246325**  
(220) 08.01.2001  
(151) 26.08.2002  
(540)

(730) **PROXIM s.r.o.**, Stará Obec 318, Rybitví, 53354, CZ  
(510) (1) chemikálie a chemické výrobky všeho druhu spadající do této třídy, plastické hmoty v surovém stavu, hnojiva, chemické látky pro konzervaci, lepidla, žiraviny pro průmyslové účely; (2) barvy, nátěry a laky všeho druhu, barviva, mořidla, výrobky proti korozi, kovy práškové, listkové; (5) dezinfekční prostředky, výrobky pro hubení škůdců, jedy, žiraviny pro farmaceutické účely.  
(511) 1, 2, 5  
(210) O-163006

(111) **278381**  
(220) 28.06.2000  
(151) 13.02.2006  
(540)

**GOLF SALOON**

(730) **Reichelt Ivo**, Andrštova 7, Praha 8, 18000, CZ  
(510) (16) tiskárenské výrobky, fotografie; (35) propagační činnost, reklamní činnost; (38) zprostředkování komunikace prostřednictvím internetu; (41) sportovní a kulturní aktivity.  
(511) 16, 35, 38, 41  
(210) O-156909

(111) **309936**  
(220) 15.06.2009  
(151) 13.01.2010  
(540)



(730) **Cereus s.r.o.**, Polní 286, Lety, 25229, CZ  
(740) Ing. Róbert Porubčan, Puškinova 19, Ivanka pri Dunaji, 900 28  
(510) (3) přípravky pro bělení a jiné prací prostředky, přípravky pro čištění, leštění, odmašťování a broušení, mýdla, kosmetika, zubní pasty, koupelové soli, himalájské koupelové soli, himalájské koupelové soli přírodní, himalájské koupelové soli bylinné, himalájské koupelové soli barvené, himalájské koupelové soli barevné; (4) průmyslové oleje a tuky, mazadla, výrobky pro pohlcování, zavlažování a vázání prachu, paliva včetně benzínu pro motory a osvětlovací látky, svíčky a knoty, svíčky stearinové, svíčky parafinové, svíčky ze včelího vosku, včelí vosk; (5) farmaceutické a veterinářské výrobky, hygienické výrobky pro léčivé účely, pro léčebné účely, dietetické přípravky pro léčebné účely, potraviny pro batolata, náplasti, obvazový materiál, dezinfekční přípravky, výrobky pro hubení škodlivých zvířat, fungicidy, herbicidy, koupelové soli léčivé, himalájské koupelové soli léčivé přírodní, vonné, bylinné, barevné, barvené, byliny, bylinné čaje pro lékařské účely; (29) maso, ryby, drůbež a zvěřina, masové výtažky, zavařované, mražené, sušené a vařené ovoce a zelenina, želé, džemy, vejce, mléko a mléčné výrobky, oleje a tuky jedlé, bylinky (konzervované); (30) káva, čaj, kakao, cukr, rýže, tapioka, ságo, kávové náhražky, mouka a přípravky z obilnin, chléb, pečivo, cukrovinky, zmrzlina, med, sirup melasový, droždí, prášky do těsta, sůl, hořčice, ocet, nálevy (k ochucení), koření, led pro osvětlení, sůl jedlá, sůl himalájská, mořská, alpská, bylinná, kuchyňská, krystalická; (31) výrobky zemědělské vyjma semen z cukrové řepy, zahradnické, lesní a zrní neuvedené v jiných třídách, vyjma semen z cukrové řepy, živá zvířata, čerstvé ovoce a zelenina, osivo vyjma semen z cukrové řepy, rostliny a přírodní květiny, krmivo pro zvířata, slad; (32) piva, minerální vody, šumivé nápoje a jiné nápoje nealkoholické, nápoje a šťávy ovocné, sirupy a jiné přípravky ke zhotovování nápojů, voda, stolní voda, pramenitá voda.  
(511) 3, 4, 5, 29, 30, 31, 32  
(210) O-468734

(111) **315089**  
(220) 12.04.2010  
(151) 03.11.2010  
(540)

(591) Barevná  
(730) **PRIMÁTOR a.s.**, Dobrošovská 130, Náchod, 54740, CZ  
(510) (32) minerální vody, nealkoholické nápoje, ovocné šťávy, pivo, přípravky na výrobu nápojů, sirupy na výrobu nápojů, šumivé nápoje nealkoholické; (33) alkoholické nápoje, s výjimkou pív.  
(511) 32, 33  
(210) O-475830

(111) **316081**  
(220) 18.05.2010  
(151) 05.01.2011  
(540)



(730) **Mediawork s.r.o.**, Jankovcova 1037/49, Praha 7, Holešovice, 17000, CZ  
(510) (9) počítačové programy nahrané, čtecí zařízení, zvukové záznamy, videorekordéry, přijímače, videokamery, přístroje na nahrávání, přenos nebo reprodukci zvuku nebo obrazu, magnetické nosiče dat, nahrávací disky; (38) diskusní fóra, elektronická pošta, vysílání kabelové televize, služby dálkových konferencí, počítačová komunikace, poskytování přístupů k databázím, pronájem zařízení pro přenos informací, přenos zpráv a obrazových informací pomocí počítače, vysílání (televizní, rozhlasové); (42) hosting webových stránek, konzultace v oblasti počítačového software, počítačové systémy (tvorba), pronájem webových serverů, tvorba software, údržba počítačových programů, poskytování vyhledávačů pro Internet.  
(511) 9, 38, 42  
(210) O-476783

(111) **316227**  
(220) 18.08.2010  
(151) 12.01.2011  
(540)

### TERIBEAR

(730) **Nadace Terezy Maxové dětem**, Jáchymova 26/2, Praha 1, Staré Město, 11000, CZ  
(510) (3) mýdla, parfumerie, vonné oleje, kosmetika, vlasové vody (lotions), zubní pasty, přípravky pro čištění, pomády pro kosmetické účely, parfémované vody, parfém, šampóny, laky na nehty, krémy na kůži, krémy kosmetické, neceséry kosmetické; (14) vzácné kovy a jejich slitiny a výrobky z těchto látek nebo postříbřeného nebo pozlaceného kovu, klenoty, bižuterie, drahokamy, hodinářské potřeby, knoflíky manžet, jehlice do kravát, přívěšky (šperky), náušnice, náramky (šperky), hodinky, pouzdra na hodinky, řetízky k hodinkám, skříčka do hodinek, hodinky náramkové, pásky k hodinkám náramkovým; (16) papír, lepenka a výrobky z těchto materiálů, tiskárenské výrobky, fotografie, papírenské zboží, kancelářské potřeby, učební a vyučovací pomůcky, tužky, ořezávátka; (18) kůže, imitace kůže, výrobky z těchto materiálů, kufry a zavazadla, deštníky, slunečníky a hole, tašky nákupní, náprsní, cestovní, tašky na nošení dětí, na kolečkách, plážové, tašky školní (aktovky), neceséry cestovní (kožená galanterie); (25) oděvy, obuv, kloboučnické zboží, trička, šátky, šály, prádlo spodní, osobní, sprchovací čepice; (35) propagační, reklamní a inzertní činnost, vydávání reklamních, propagačních a inzertních textů, poskytování reklamních materiálů zákazníkům, související konzultační, poradenské a zprostředkovatelské služby.  
(511) 3, 14, 16, 18, 25, 35  
(210) O-478834

(111) **316232**  
(220) 23.08.2010  
(151) 12.01.2011  
(540)

### "T-SOFT - this is IT"

(730) **T-SOFT a.s.**, U zásobní zahrady 2552/1a, Praha 3, Žižkov, 13000, CZ  
(510) (9) přístroje pro zpracování informací a počítače; (42) navrhování a vývoj počítačového hardwaru a softwaru.  
(511) 9, 42  
(210) O-478926

(111) **316235**  
(220) 23.08.2010  
(151) 12.01.2011  
(540)



(730) **UNIPETROL RPA, s.r.o.**, Litvínov - Záluží 1, 43670, CZ  
(510) (4) paliva, maziva, motorové oleje, pohonné látky, minerální oleje, mazadla, parafin, ceresin a veškeré výrobky z ropy; (35) zprostředkování obchodních záležitostí v oblasti pohonných látek, minerálních olejů, mazadel, parafinu, ceresinu a veškerých výrobků z ropy; (37) provozování čerpacích stanic s palivy a mazivy, doplňování paliva a údržba vozidel, mytí automobilů, provozování mycích linek.  
(511) 4, 35, 37  
(210) O-478931

(111) **316236**  
(220) 23.08.2010  
(151) 12.01.2011  
(540)



(730) **UNIPETROL RPA, s.r.o.**, Litvínov - Záluží 1, 43670, CZ  
(510) (4) paliva, maziva, motorové oleje, pohonné látky, minerální oleje, mazadla, parafin, ceresin a veškeré výrobky z ropy; (35) zprostředkování obchodních záležitostí v oblasti pohonných látek, minerálních olejů, mazadel, parafinu, ceresinu a veškerých výrobků z ropy; (37) provozování čerpacích stanic s palivy a mazivy, doplňování paliva a údržba vozidel, mytí automobilů, provozování mycích linek.  
(511) 4, 35, 37  
(210) O-478932

(111) **316321**  
(220) 01.09.2010  
(151) 19.01.2011  
(540)



(730) **Dvorský Martin Bc.**, Slunečný vrch 1552, Vrchlabí, 54301, CZ  
(740) JUDr. Lukáš Jansa, Sokola Tůmy 743/16, Ostrava - Mariánské Hory, 70900  
(510) (7) pračky a sušičky oděvů (sušící stroje), myčky nádobí, automatické pračky, vysavače, kuchyňské roboty, ostatní elektrospotřebiče pro domácnost, spadající do této třídy; (9) televizory, počítače stolní a přenosné,

procesory počítačů, počítačové tiskárny, kopírovací stroje, skenery, akumulátory, grafické karty, monitory, televizní přístroje, mikrofony, sluchátka, mobilní telefony, projektory, reproduktory, fotoaparáty, digitální kamery, DVD přehrávače a rekordéry, rádia, přenosné a stolní přehrávače digitálních médií, kalkulatory, elektronika v rámci této třídy; (11) chladničky, mrazničky, sporáky, digestoře, varné desky, přístroje na ohřev vody, trouby, mikrovlnné trouby, sušičky, elektrické kuchyňské potřeby v rámci této třídy; (35) maloobchodní a velkoobchodní činnost se zaměřením na prodej zboží v rámci výše uvedených tříd 7, 9 a 11, služby elektronického obchodu s uvedenými výrobky, předvádění zboží prostřednictvím Internetu, komerční využití Internetu v oblastech obchodu a nabídky služeb, inzertní, propagační služby a informační služby prostřednictvím Internetu za účelem obchodu, propagační činnost a reklama, tisk reklamních materiálů, inzerce v časopisech a denících.

(511) 7, 9, 11, 35  
(210) O-479159

(111) **316564**  
(220) 10.09.2010  
(151) 02.02.2011  
(540)

### AlbiDent

(730) **MedicProgress, a.s.**, č. p. 588, Hněvotín, 78347, CZ  
(740) Ing. Petr Soukup, patentový zástupce, tř. Svobody 43/39, Olomouc, 77900  
(510) (3) prostředky pro bělení zubů ve formě gelů, past, krémů, čistících roztoků, solí a granulí, přípravky pro bělení umělého chrupu.  
(511) 3  
(210) O-479388

(111) **316853**  
(220) 13.08.2010  
(151) 23.02.2011  
(540)

REGIOINFO

(591) Barevná  
(730) **STARMON s.r.o.**, Průmyslová 1880, Choceň, 56501, CZ  
(740) Ing. Václav Feiferlík, Žlutická 10, Plzeň, 32100  
(510) (9) přístroje, elektrické stroje a zařízení pro měření, signalizaci, kontrolu (inspekci) a záchranu, přístroje pro vedení, přepínání, přeměnu, regulaci nebo řízení elektrického proudu, elektronické přístroje a zařízení; (37) instalace a opravy elektronických zařízení, montáž, údržba a servis telekomunikačních zařízení, montáž a opravy vyhrazených elektrických zařízení, provádění staveb, jejich změn a odstraňování.  
(511) 9, 37  
(210) O-478729

(111) **316854**  
(220) 13.08.2010  
(151) 23.02.2011  
(540)

HAVIS

(591) Barevná  
(730) **STARMON s.r.o.**, Průmyslová 1880, Choceň, 56501, CZ  
(740) Ing. Václav Feiferlík, Žlutická 10, Plzeň, 32329  
(510) (9) přístroje, elektrické stroje a zařízení pro měření, signalizaci, kontrolu (inspekci) a záchranu, přístroje pro vedení, přepínání, přeměnu, regulaci nebo řízení elektrického proudu, elektronické přístroje a zařízení; (37) instalace a opravy elektronických zařízení, montáž, údržba a servis telekomunikačních zařízení, montáž a opravy vyhrazených elektrických zařízení, provádění staveb, jejich změn a odstraňování.  
(511) 9, 37  
(210) O-478730

(111) **317148**  
(220) 21.07.2010  
(151) 16.03.2011  
(540)

### ŘEZNICTVÍ U ŠPEJLÍKA

(730) **MASO WEST s.r.o.**, Za Mototechnou 1619/1, Praha 5, 15500, CZ  
(740) Langrova, s.r.o., Skřetova 48/1011, Plzeň, 30100  
(510) (16) papír, papírové a kartonážní obaly na potraviny, tiskárenské výrobky, papírové reklamní předměty, letáky, plakáty, fólie hliníkové a z umělé hmoty na balení potravin, sáčky z papíru a z umělé hmoty, papírové nálepky a štítky na zboží; (20) krabice, vaničky a nádoby z umělých hmot jako obaly na potraviny; (29) maso, ryby, drůbež, zvěřina, měkkýši a korýši, výrobky z masa, ryb, výrobky z měkkýšů, korýšů a ostatních plodů moře, masové vývary a výtažky a polotovary z masa, ryb, zvěřiny, měkkýšů a korýšů a ostatních plodů moře, šunka a uzeniny jako klobásy, salámy, párky, zabijačkové výrobky, sušené a vařené ovoce a zelenina, naložené byliny, konzervované houby, sladké brambory, bramborové lupínky, obložená či naložená ptačí vajíčka, mléčné a mlékárenské výrobky (mléko, máslo, nápoje s vysokým obsahem mléka, sýry, tofu), jedlé tuky, oleje, polévky, exotické jedlé rostliny, konzervované maso včetně uzeného, naložené maso, masné výrobky jako husí krev a játra, sádlo, masové náplně, směsi pro přípravu jídel včetně instantních, masové pomazánky, huspeniny a pasty, jídla v sáčku obsahující uvedené výrobky, hotová jídla, polotovary a pomazánky, sestávající převážně z uvedených výrobků, saláty masové, zeleninové a ovocné; (30) čokoláda, čokoládové výrobky zařazené do tř. 30, výrobky z mouky, výrobky z obilnin, knedlíky, cukroví, cukrovinky, koláče, zákusky, medovníky, perníky, dorty, oplatky, běžné pečivo (housky, rohlíky, chléb), strouhanka, keksy, sušenky, krekrky, pizzy, listové těsto, maslové (tukové) těsto, konzervační sůl, látky pro zjemnění masa pro domácnost, masové paštiky zapečené v těstě, pečivo s masovou náplní či oblohou, pirožky, masové šťávy (omáčky), chuťové přísady jako čatní, hořčice, majonéza, zmrzlina, ovocné želé; (35) pomoc při řízení obchodní a průmyslové činnosti, zprostředkování obchodních záležitostí a obchodních služeb s výrobky ve třídách 16, 20, 29 a 30, zprostředkování interaktivní obchodní činnosti s výrobky ve třídách 16, 20, 29 a 30, předvádění zboží; (40) řeznictví, zpracování a konzervování potravin, zejména masa uzením, fermentací, porážka zvířat; (43) rychlé občerstvení, bar, kavárna, vinárna, bufet, jídelna, restaurace, včetně samoobslužné, služby zajišťující stravování a nápoje, hostinská činnost, zásobování (catering).  
(511) 16, 20, 29, 30, 35, 40, 43  
(210) O-478201

(111) **317149**  
(220) 21.07.2010  
(151) 16.03.2011  
(540)



(591) Barevná  
(730) **Střechy Vaníček spol. s r.o.**, Měšická 2887, Tábor, 39002, CZ  
(740) Langrova, s.r.o., Skrétova 48/1011, Plzeň, 30100  
(510) (6) okna kovová včetně jejich kovových rámců, kovová okna do střech - světlíky, kovové konstrukce, stavební materiály kovové, kovové potřeby zámečnické a klempířské spadající do třídy 6; (7) nástroje (části strojů) včetně upínacího zařízení, nástroje a nářadí (ruční) mechanické; (35) dodavatelské služby pro třetí osoby (nákup výrobků ve třídách 6 a 7), marketing, reklama, propagace; (36) realitní kancelář, zprostředkování koupě, prodeje a pronájmu nemovitostí, správa majetku; (37) klempířství a instalatérství, oprava automobilů, izolatérství v rámci této třídy, zateplování budov, stavební práce, expertizy stavebních projektů; (40) broušení, frézování, svařování, letování, recyklace a likvidace odpadu, úprava a zpracování kovů; (42) inženýrské práce, expertizy, tech. poradenství, projektová činnost, studie technických projektů, neobchodní technické konzultace v rámci této třídy.  
(511) 6, 7, 35, 36, 37, 40, 42  
(210) O-478202

(111) **317449**  
(220) 16.07.2010  
(151) 05.04.2011  
(540)

### SmartFox

(730) **Teco a.s.**, Průmyslová zóna Šřáralka 984, Kolín, Kolín IV, 28002, CZ  
(740) A. Holas & partner Patentová a známková kancelář, Ing. Mgr. Hana Holasová, Křížová 4, Brno, 60300  
(510) (9) programovatelné řídicí systémy, elektrické a elektronické zařízení a přístroje pro elektrickou signalizaci, měření a záznam, pro instalaci, rozvod, ovládání a jištění elektrické energie, pro řízení v otevřené a uzavřené smyčce, spínací elektrická zařízení, vstupní, procesní, přenosová, záznamová a výstupní zařízení, elektronické komponenty, elektronické modulární sestavy, programy pro zpracování dat, elektronické počítače, počítačový hardware a počítačový software, počítačová periferní zařízení, bezdrátová a mobilní komunikační zařízení, počítačové propojovací panely a konektory pro spojení s počítačovými periferiemi; (37) instalace a opravy elektrických strojů a přístrojů v oboru automatizační techniky; (42) projektování elektrických zařízení, poskytování software (aktualizace, údržba, pronájem, tvorba počítačových programů a konzultace v oblasti počítačových programů), činnost odborných poradců v oboru automatizační techniky.  
(511) 9, 37, 42  
(210) O-478148

(111) **317898**  
(220) 04.11.2010  
(151) 04.05.2011  
(540)



(591) Barevná  
(730) **Ústecký kraj**, Velká Hradební 3118/48, Ústí nad Labem, 40002, CZ  
(740) APT, spol. s r.o., JUDr. Vratislav Jeništa, patentový zástupce, Poděbradská 470/62, Praha 9 - Hloubětín, 19800  
(510) (41) školy pro děti a mládež.  
(511) 41  
(210) O-480753

(111) **317916**  
(220) 06.12.2010  
(151) 04.05.2011  
(540)



(591) Barevná  
(730) **1. PLAVEBNÍ s.r.o.**, ul. 21. dubna 3, Lednice, 69144, CZ  
(740) \*moraviapatent\*, Martin Kořístka, patentový zástupce, Karpatská 241/3, Brno, 62500  
(510) (16) výrobky z papíru a lepenky, jež nejsou zařazeny do jiných tříd, balicí papír, bloky, zápisníky, notesy, záložky do knih, periodické i neperiodické publikace, časopisy, brožury, katalogy, knihy, etikety papírové, fotografie, plakáty, pohlednice, kalendáře, manuály a návody, formuláře, obálky, samolepky, obtisky, psací potřeby, penály, psací podložky, obaly na spisy, plastické obaly, nezařazené do jiných tříd, papírové vlajky a praporky, papírové čepice a kšilty, informační a reklamní produkty v papírové formě, ozdobné předměty z papíru, vzory a grafické znaky pro kopírování; (39) lodní doprava, pronájem lodí, organizování cest; (43) služby zajišťující stravování, nápoje a dočasné ubytování v hotelech, penzionech a jiných zařízeních poskytujících dočasné ubytování.  
(511) 16, 39, 43  
(210) O-481554



(111) **317917**  
(220) 06.12.2010  
(151) 04.05.2011  
(540)



- (730) **1. PLAVEBNÍ s.r.o.**, ul. 21. dubna 3, Lednice, 69144, CZ  
(740) \*moraviapatent\*, Martin Kořistka, patentový zástupce, Karpatská 241/3, Brno, 62500  
(510) (16) výrobky z papíru a lepenky, jež nejsou zařazeny do jiných tříd, balicí papír, bloky, zápisníky, notesy, záložky do knih, periodické i neperiodické publikace, časopisy, brožury, katalogy, knihy, etikety papírové, fotografie, plakáty, pohlednice, kalendáře, manuály a návody, formuláře, obálky, samolepky, obtisky, psací potřeby, penály, psací podložky, obaly na spisy, plastické obaly, nezařazené do jiných tříd, papírové vložky a praporečky, papírové čepice a kšilty, informační a reklamní produkty v papírové formě, ozdobné předměty z papíru, vzory a grafické znaky pro kopírování; (39) lodní doprava, pronájem lodí, organizování cest; (43) služby zajišťující stravování, nápoje a dočasné ubytování v hotelech, penzionech a jiných zařízeních poskytujících dočasné ubytování.  
(511) 16, 39, 43  
(210) O-481555

(111) **318175**  
(220) 19.10.2010  
(151) 25.05.2011  
(540)



- (591) Barevná  
(730) **ČESKÁ REPUBLIKA - MINISTERSTVO ŽIVOTNÍHO PROSTŘEDÍ**, Vršovická 65, Praha 10, 10000, CZ  
(510) (16) papír, lepenka a výrobky z těchto materiálů, které nejsou zařazeny do jiných tříd, tiskárenské výrobky, papírenské zboží, psací stroje a kancelářské potřeby (vyjímaje nábytek); (25) oděvy; (35) propagační činnost, reklama, pomoc při řízení obchodní činnosti, obchodní administrativa, kancelářské práce; (41) výchova, vzdělávání, zábava, sportovní a kulturní aktivity; (42) vědecké a technologické služby a související výzkum a projektování.  
(511) 16, 25, 35, 41, 42  
(210) O-480316

(111) **318192**  
(220) 26.10.2010  
(151) 25.05.2011  
(540)



- (591) Barevná  
(730) **Intersnack Group GmbH & Co. KG**, Peter-Müller-Strasse 3, 40468 Düsseldorf, DE  
(740) KOREJZOVA LEGAL v.o.s., JUDr. Petra Sauvage de Brantes, advokátka, Korunní 810/104, Praha 10, Vinohrady, 10100  
(510) (29) bramborové výrobky určené pro občerstvení vyrobené nebo připravené extrudací a peletizací, jakož i jiným způsobem, pražené, sušené, solené, kořeněné, vyloupané a zpracované ořechy, kešu oříšky, jádra pistácií, mandle, arašídy, konzervované, sušené a vařené plody; (30) tapiokové, maniokové, rýžové, kukuřičné, pšeničné nebo jiné obilné výrobky určené pro občerstvení vyrobené nebo připravené extrudací a peletizací, jakož i jiným způsobem, pikantní sušenky a preclíky, müsli tyčinky, skládající se převážně z ořechů, sušených plodů, upravených obilných zm, čokoláda a výrobky z čokolády, omáčky  
(511) 29, 30  
(210) O-480537

(111) **318193**  
(220) 26.10.2010  
(151) 25.05.2011  
(540)



- (591) Barevná  
(730) **Intersnack Group GmbH & Co. KG**, Peter-Müller-Strasse 3, 40468 Düsseldorf, DE  
(740) KOREJZOVA LEGAL v.o.s., JUDr. Petra Sauvage de Brantes, advokátka, Korunní 810/104, Praha 10, Vinohrady, 10100  
(510) (29) bramborové výrobky určené pro občerstvení vyrobené nebo připravené extrudací a peletizací, jakož i jiným způsobem, pražené, sušené, solené, kořeněné, vyloupané a zpracované ořechy, kešu oříšky, jádra pistácií, mandle, arašídy, konzervované, sušené a vařené plody; (30) tapiokové, maniokové, rýžové, kukuřičné, pšeničné nebo jiné obilné výrobky určené pro občerstvení vyrobené nebo připravené extrudací a peletizací, jakož i jiným způsobem, pikantní sušenky a preclíky, müsli tyčinky, skládající se převážně z ořechů, sušených plodů, upravených obilných zm, čokoláda a výrobky z čokolády, omáčky  
(511) 29, 30  
(210) O-480538



(111) **318194**  
(220) 26.10.2010  
(151) 25.05.2011  
(540)



(591) Barevná  
(730) **Intersnack Group GmbH & Co. KG**, Peter-Müller-Strasse 3, 40468 Düsseldorf, DE  
(740) KOREJZOVA LEGAL v.o.s., JUDr. Petra Sauvage de Brantes, advokátka, Korunní 810/104, Praha 10, Vinohrady, 10100  
(510) (29) bramborové výrobky určené pro občerstvení vyrobené nebo připravené extrudací a peletizací, jakož i jiným způsobem, pražené, sušené, solené, kořeněné, vyloupané a zpracované ořechy, kešu oříšky, jádra pistácií, mandle, arašídů, konzervované, sušené a vařené plody; (30) tapiokové, maniokové, rýžové, kukuřičné, pšeničné nebo jiné obilné výrobky určené pro občerstvení vyrobené nebo připravené extrudací a peletizací, jakož i jiným způsobem, pikantní sušenky a preclíky, müsli tyčinky, skládající se převážně z ořechů, sušených plodů, upravených obilných zrn, čokoláda a výrobky z čokolády, omáčky  
(511) 29, 30  
(210) O-480539

(111) **318250**  
(220) 22.06.2010  
(151) 01.06.2011  
(540)



(591) Barevná  
(730) **von Dietrichstein Olga Maria de las Mercedes Teresa Margarete Dr.**, Libertad 1584, Buenos Aires, AR  
(740) Vsetečka Zelený Švorčík a partneři, advokátní a patentová kancelář, JUDr. Michal Havlík, Hálkova 1406/2, Praha 2, Nové Město, 12000  
(510) (16) reklamní, propagační a informační materiály na bázi papíru a umělých hmot, tiskoviny, zejména prezentační a firemní publikace, periodika, reklamní katalogy, knihy, letáky, plakáty, reklamní tabule z papíru nebo lepenky, jídelní lístky, účtenky, pozvánky, vývěsky, papírové visačky, etikety spadající do této třídy, tácky, pohlednice, přání, kalendáře, obaly z papíru a z umělých hmot v rámci třídy, obálky, inzertní noviny, ubrusy a ubrousky papírové, tužky všeho druhu, archy papíru, dopisní papír, karty; (18) deštníky, slunečníky, hole, tašky, brašny, batohy, ledvinky, kufříky, náprsní tašky, peněženky, pouzdra na deštníky a slunečníky, klíčenky (kožená galanterie), kožené pásky, řemínky, třmeny, kůže, imitace kůže, pouzdra na navštívenky, karty, průkazy; (21) sklenice, pohárky, poháry, číše, džbány, džbánky, láhve, püllitry, korbele, nápojové sklo, skleněné a keramické nádoby a nádobí, skleněné a keramické zboží neobsažené v jiných třídách, porcelán, tácky, tácky papírové, z umělých hmot a z keramiky, papírové láhve, kelímky papírové, talíře, mísy, košťáče na víno; (24) ručníky, ubrusy a ubrousky textilní, kalendáře a vlajky textilní, textilní plošné výrobky v jiné třídě neuvedené, podložky na stůl pod sklenice, talíře, prapory, utěrky; (25) oděvy, pokrývky hlavy, čelenky, kšiltky, trička, šátky, šály, opasky, oděvní doplňky v jiné třídě neuvedené, obuv, kloboučnické zboží; (32) piva všeho druhu, sladina, sladové nápoje, nápoje kvašené nealkoholické, chmelové výtažky pro výrobu piva, přípravky k přípravě

nápojů, nealkoholické nápoje, nealkoholické nápoje obohacené vitamíny nebo minerály, nealkoholické nápoje energetické, nealkoholické nápoje míchané, nealkoholické aperitivy, minerální vody, šumivé nápoje a jiné nealkoholické nápoje, nealkoholické ovocné šťávy a nápoje z ovocných šťáv, nealkoholické koktejly, sirupy a jiné přípravky k zhotovování nápojů; (33) vína všech druhů, destiláty, alkoholické nápoje, alkoholické nápoje míchané.

(511) 16, 18, 21, 24, 25, 32, 33  
(210) O-477589

(111) **318431**  
(220) 12.08.2010  
(151) 08.06.2011  
(540)



Nadace Terezy Maxové dětem

(730) **Nadace Terezy Maxové dětem**, Jáchymova 26/2, Praha 1, Staré Město, 11000, CZ  
(510) (3) přípravky pro bělení a jiné prací prostředky, přípravky pro čištění, leštění, odmašťování a broušení, mýdla, parfumerie, vonné oleje, kosmetika, vlasové vody (lotions), zubní pasty; (14) vzácné kovy a jejich slitiny a výrobky z těchto látek nebo posvěceného nebo pozlaceného kovu, nejsou-li uvedeny v jiných třídách, klenoty, bižuterie, drahokamy, hodinářské potřeby a chronometrické přístroje; (16) papír, lepenka a výrobky z těchto materiálů, které nejsou zařazeny do jiných tříd, tiskárenské výrobky, potřeby pro knižní vazby, fotografie, papírenské zboží, lepidla pro papírenství nebo domácnost, materiál pro umělce, štětce, psací stroje a kancelářské potřeby (vyjímaje nábytek), učební a vyučovací pomůcky, s výjimkou přístrojů, plastické obaly (nezařazené do jiných tříd), tiskárenské typy, štočky; (18) kůže, imitace kůže, výrobky z těchto materiálů, které nejsou zahrnuty do jiných tříd, kůže ze zvířat, kufrů a zavazadel, deštníky, slunečníky a hole, biče a sedlářské výrobky; (25) oděvy, obuv, kloboučnické zboží; (28) hry, hračky, potřeby pro gymnastiku a sport, které nejsou uvedeny v jiných třídách, vánoční ozdoby; (35) propagační činnost, reklama, inzertní činnost, vydávání reklamních, propagačních a inzertních textů, poskytování reklamních materiálů, související konzultantské, poradenské a zprostředkovatelské služby v oblasti reklamy a propagace, pomoc při řízení obchodní činnosti, obchodní administrativy, kancelářské práce; (41) výchova, vzdělávání, zábava, sportovní a kulturní aktivity.  
(511) 3, 14, 16, 18, 25, 28, 35, 41  
(210) O-478712

(111) **318572**  
(220) 25.08.2010  
(151) 15.06.2011  
(540)

### MARY KAY Krása přichází k vám

(730) **Mary Kay Inc.**, 16251 Dallas Parkway, Addison, 75001, TX, US  
(740) KOREJZOVA LEGAL v.o.s., JUDr. Petra Sauvage de Brantes, advokátka, Korunní 810/104, Praha 10, Vinohrady, 10100  
(510) (3) kosmetika, vůně pro osobní použití, přípravky pro péči o pokožku bez léčivých účinků, toaletní potřeby bez léčivých účinků; (16) brožury o kosmetice a péči o krásu, katalogy v oboru kosmetiky a péče o krásu, časopisy zaměřené na kosmetiku a péči o krásu, informační zpravodaje v oboru kosmetiky a péče o krásu, pohlednice, tištěné reklamní tabule z papíru nebo lepenky, tištěné informační karty v oboru kosmetiky a péče o krásu, tištěná periodika v oboru kosmetiky a péče o krásu, tiskárenské výrobky, jmenovitě průvodcí výrobky zaměřenými na kosmetiku a péči o krásu, tištěné školící materiály v oboru kosmetiky a péče o krásu, tištěné názorné pomůcky ve formě propagačních materiálů, papírnické zboží.  
(511) 3, 16  
(210) O-479007

(111) **318779**  
(220) 09.11.2010  
(151) 22.06.2011  
(540)

## *Tereza Maxová Foundation*

- (730) **Nadace Terezy Maxové dětem**, Jáchymova 26/2, Praha 1, Staré Město, 11000, CZ
- (510) (3) přípravky pro bělení a jiné prací prostředky, přípravky pro čištění, leštění, odmašťování a broušení, mýdla, parfumerie, vonné oleje, kosmetika, vlasové vody (lotions), zubní pasty; (14) vzácné kovy a jejich slitiny a výrobky z těchto látek nebo postříbřeného nebo pozlaceného kovu, nejsou - li uvedeny v jiných třídách, klenoty, bižuterie, drahokamy, hodinářské potřeby a chronometrické přístroje; (16) papír, lepenka a výrobky z těchto materiálů, které nejsou zařazeny do jiných tříd, tiskářské výrobky, potřeby pro knižní vazby, fotografie, papírenské zboží, lepidla pro papírenství nebo domácnost, materiál pro umělce, štětce, psací stroje a kancelářské potřeby (vyjímaje nábytek), učební a vyučovací pomůcky s výjimkou přístrojů, plastické obaly (nezařazené do jiných tříd), tiskářské typy, štočky; (18) kůže, imitace kůže, výrobky z těchto materiálů, které nejsou zahrnuty do jiných tříd, kůže ze zvířat, kufry a zavazadla, deštníky, slunečníky a hole, biče a sedlářské výrobky; (25) oděvy, obuv, kloboučnické zboží; (28) hry, hračky, potřeby pro gymnastiku a sport, které nejsou uvedeny v jiných třídách, vánoční ozdoby; (35) propagační činnost, reklama, inzertní činnost, vydávání reklamních, propagačních a inzertních textů, poskytování reklamních materiálů, související konzultantské, poradenské a zprostředkovatelské služby v oblasti reklamy, pomoc při řízení obchodní činnosti, obchodní administrativa, kancelářské práce; (41) výchova, vzdělávání, zábava, sportovní a kulturní aktivity.
- (511) 3, 14, 16, 18, 25, 28, 35, 41  
(210) O-480835

(111) **318780**  
(220) 09.11.2010  
(151) 22.06.2011  
(540)

## *Nadace Terezy Maxové dětem*

- (730) **Nadace Terezy Maxové dětem**, Jáchymova 26/2, Praha 1, Staré Město, 11000, CZ
- (510) (3) přípravky pro bělení a jiné prací prostředky, přípravky pro čištění, leštění, odmašťování a broušení, mýdla, parfumerie, vonné oleje, kosmetika, vlasové vody (lotions), zubní pasty; (14) vzácné kovy a jejich slitiny a výrobky z těchto látek nebo postříbřeného nebo pozlaceného kovu, nejsou - li uvedeny v jiných třídách, klenoty, bižuterie, drahokamy, hodinářské potřeby a chronometrické přístroje; (16) papír, lepenka a výrobky z těchto materiálů, které nejsou zařazeny do jiných tříd, tiskářské výrobky, potřeby pro knižní vazby, fotografie, papírenské zboží, lepidla pro papírenství nebo domácnost, materiál pro umělce, štětce, psací stroje a kancelářské potřeby (vyjímaje nábytek), učební a vyučovací pomůcky s výjimkou přístrojů, plastické obaly (nezařazené do jiných tříd), tiskářské typy, štočky; (18) kůže, imitace kůže, výrobky z těchto materiálů, které nejsou zahrnuty do jiných tříd, kůže ze zvířat, kufry a zavazadla, deštníky, slunečníky a hole, biče a sedlářské výrobky; (25) oděvy, obuv, kloboučnické zboží; (28) hry, hračky, potřeby pro gymnastiku a sport, které

nejsou uvedeny v jiných třídách, vánoční ozdoby; (35) propagační činnost, reklama, inzertní činnost, vydávání reklamních, propagačních a inzertních textů, poskytování reklamních materiálů, související konzultantské, poradenské a zprostředkovatelské služby v oblasti reklamy, pomoc při řízení obchodní činnosti, obchodní administrativa, kancelářské práce; (41) výchova, vzdělávání, zábava, sportovní a kulturní aktivity.

(511) 3, 14, 16, 18, 25, 28, 35, 41  
(210) O-480836

(111) **318823**  
(220) 13.12.2010  
(151) 22.06.2011  
(540)



- (730) **Technická univerzita v Liberci**, Studentská 2, Liberec, 46117, CZ
- (740) Ing. Dobroslav Musil, patentová kancelář, Zábřdovická 11, Brno, 61500
- (510) (41) vysokoškolská pedagogická činnost, celoživotní vzdělávání; (42) vědecké a technologické služby a související výzkum a projektování; (43) přechodné ubytování a stravování.
- (511) 41, 42, 43  
(210) O-481721

(111) **318977**  
(220) 18.08.2010  
(151) 07.07.2011  
(540)



- (730) **Nadace Terezy Maxové dětem**, Jáchymova 26/2, Praha 1, Staré Město, 11000, CZ
- (510) (3) mýdla, parfumerie, vonné oleje, kosmetika, vlasové vody (lotions), zubní pasty, přípravky pro čištění, pomády pro kosmetické účely, parfémované vody, parfémy, šampóny, laky na nehty, krémy na kůži, krémy kosmetické, neceséry kosmetické; (14) vzácné kovy a jejich slitiny a výrobky z těchto látek nebo postříbřeného nebo pozlaceného kovu, klenoty, bižuterie, drahokamy, hodinářské potřeby, knoflíky manžet, jehlice do kravat, přívěšky (šperky), náušnice, náramky (šperky), hodinky, pouzdra na hodinky, řetízky k hodinkám, skříčka do hodinek, hodinky náramkové, pásky k hodinkám náramkové; (16) papír, lepenka a výrobky z těchto materiálů, tiskářské výrobky, fotografie, papírenské zboží, kancelářské potřeby, učební a vyučovací pomůcky, tužky, ořezávatka; (18) kůže, imitace kůže, výrobky z těchto materiálů, kufry a zavazadla, deštníky, slunečníky a hole, tašky nákupní, náprsní, cestovní, tašky na nošení dětí, na kolečkách, plážové, tašky školní (aktovky), neceséry cestovní (kožená galanterie); (25) oděvy, obuv, kloboučnické zboží, trička, šátky, šály, prádlo spodní, osobní, sprchovací čepice; (35) propagační, reklamní a inzertní činnost, vydávání reklamních, propagačních a inzertních textů, poskytování reklamních materiálů zákazníkům, související konzultační, poradenské a zprostředkovatelské služby.
- (511) 3, 14, 16, 18, 25, 35  
(210) O-478833

(111) **318978**  
(220) 18.08.2010  
(151) 07.07.2011  
(540)



- (730) **Nadace Terezy Maxové dětem**, Jáchymova 26/2, Praha 1, Staré Město, 11000, CZ
- (510) (3) mýdla, parfumerie, vonné oleje, kosmetika, vlasové vody (lotions), zubní pasty, přípravky pro čištění, pomády pro kosmetické účely, parfémované vody, parfémy, šampóny, laky na nehty, krémy na kůži, krémy kosmetické, neceséry kosmetické; (14) vzácné kovy a jejich slitiny a výrobky z těchto látek nebo postříbřeného nebo pozlaceného kovu, klenoty, bižuterie, drahokamy, hodinářské potřeby, knoflíky manžet, jehlice do kravat, přívěsky (šperky), náušnice, náramky (šperky), hodinky, pouzdra na hodinky, řetízky k hodinkám, skříčka do hodinek, hodinky náramkové, pásky k hodinkám náramkovým; (16) papír, lepenka a výrobky z těchto materiálů, tiskárenské výrobky, fotografie, papírenské zboží, kancelářské potřeby, učební a vyučovací pomůcky, tužky, ořezávátko; (18) kůže, imitace kůže, výrobky z těchto materiálů, kufry a zavazadla, deštníky, slunečníky a hole, tašky nákupní, náprsní, cestovní, tašky na nošení dětí, na kolečkách, plážové, tašky školní (aktovky), neceséry cestovní (kožená galanterie); (25) oděvy, obuv, kloboučnické zboží, trička, šátky, šály, prádlo spodní, osobní, sprchovací čepice; (35) propagační, reklamní a inzertní činnost, vydávání reklamních, propagačních a inzertních textů, poskytování reklamních materiálů zákazníkům, související konzultační, poradenské a zprostředkovatelské služby.
- (511) 3, 14, 16, 18, 25, 35  
(210) O-478835

(111) **318979**  
(220) 18.08.2010  
(151) 07.07.2011  
(540)



- (591) Barevná
- (730) **Nadace Terezy Maxové dětem**, Jáchymova 26/2, Praha 1, Staré Město, 11000, CZ
- (510) (3) mýdla, parfumerie, vonné oleje, kosmetika, vlasové vody (lotions), zubní pasty, přípravky pro čištění, pomády pro kosmetické účely, parfémované vody, parfémy, šampóny, laky na nehty, krémy na kůži, krémy kosmetické, neceséry kosmetické; (14) vzácné kovy a jejich slitiny a výrobky z těchto látek nebo postříbřeného nebo pozlaceného kovu, klenoty, bižuterie, drahokamy, hodinářské potřeby, knoflíky manžet, jehlice do kravat, přívěsky (šperky), náušnice, náramky (šperky), hodinky, pouzdra na hodinky, řetízky k hodinkám, skříčka do hodinek, hodinky náramkové, pásky k hodinkám náramkovým; (16) papír, lepenka a výrobky z těchto materiálů, tiskárenské výrobky, fotografie, papírenské zboží, kancelářské potřeby, učební a vyučovací pomůcky, tužky, ořezávátko; (18) kůže, imitace kůže, výrobky z těchto materiálů, kufry a zavazadla, deštníky, slunečníky a hole, tašky nákupní, náprsní, cestovní, tašky na nošení dětí, na kolečkách, plážové, tašky školní (aktovky), neceséry cestovní (kožená galanterie); (25) oděvy, obuv, kloboučnické zboží, trička, šátky, šály, prádlo spodní, osobní, sprchovací čepice; (35) propagační, reklamní a inzertní činnost, vydávání

reklamních, propagačních a inzertních textů, poskytování reklamních materiálů zákazníkům, související konzultační, poradenské a zprostředkovatelské služby.

(511) 3, 14, 16, 18, 25, 35  
(210) O-478836

(111) **319104**  
(220) 10.03.2011  
(151) 07.07.2011  
(540)



- (730) **TSC-TRADING SERVICE CORPORATION, s.r.o.**, Pobřežní 249/46, Praha 8, Karlín, 18600, CZ
- (510) (3) kosmetika, kosmetické přípravky, šampóny, mýdla; (5) albuminová (bílkovinná) potrava pro veterinární účely, biologické přípravky pro veterinární účely, dietetické látky upravené pro veterinární účely, dietní potraviny pro veterinární účely, minerální doplňky potravy pro zvířata, výživové doplňky pro veterinární účely, enzymatické přípravky pro veterinární účely, hormony pro veterinární účely, farmaceutické veterinární přípravky, hormony pro veterinární účely, chemické a chemicko-farmaceutické přípravky pro veterinární účely, vitamínové přípravky, želatina pro veterinární účely; (31) krmivo pro zvířata včetně potravních doplňků živočišného a rostlinného původu pro neléčebné účely.
- (511) 3, 5, 31  
(210) O-483957

(111) **319105**  
(220) 10.03.2011  
(151) 07.07.2011  
(540)



- (591) Barevná
- (730) **TSC-TRADING SERVICE CORPORATION, s.r.o.**, Pobřežní 249/46, Praha 8, Karlín, 18600, CZ
- (510) (3) kosmetika, kosmetické přípravky, šampóny, mýdla; (5) albuminová (bílkovinná) potrava pro veterinární účely, biologické přípravky pro veterinární účely, dietetické látky upravené pro veterinární účely, dietní potraviny pro veterinární účely, minerální doplňky potravy pro zvířata, výživové doplňky pro veterinární účely, enzymatické přípravky pro veterinární účely, hormony pro veterinární účely, farmaceutické veterinární přípravky, hormony pro veterinární účely, chemické a chemicko-farmaceutické přípravky pro veterinární účely, vitamínové přípravky, želatina pro veterinární účely; (31) krmivo pro zvířata včetně potravních doplňků živočišného a rostlinného původu pro neléčebné účely.
- (511) 3, 5, 31  
(210) O-483958

(111) **319272**  
(220) 11.08.2010  
(151) 20.07.2011  
(540)



(591) Barevná  
(730) **Kabinet pro standardizaci, o.p.s.**, Pod altánem 99/103, Praha 10, Strašnice, 10000, CZ  
(510) (42) technologické služby a související výzkum a zkoušení.  
(511) 42  
(210) O-478660

(111) **319312**  
(220) 18.11.2010  
(151) 20.07.2011  
(540)

### TRENDY BRANDY

(730) **Hruška Ondřej**, Heřmanova 3, Praha 7, 17000, CZ  
(740) Rott, Růžička & Guttman a spol., Vyskočilova 1566, Praha 4, Michle, 14000  
(510) (35) maloobchodní služby, maloobchodní služby poskytované prostřednictvím Internetu, vše v oblasti reklamních produktů.  
(511) 35  
(210) O-481094

(111) **319343**  
(220) 09.12.2010  
(151) 20.07.2011  
(540)



(730) **Hodinková Pavla Ing.**, Wuchterlova 351/6, Praha 6, 16000, CZ  
(510) (35) personální služby, poradenství personální, poradenství při vedení podniků.  
(511) 35  
(210) O-481659

(111) **319365**  
(220) 13.01.2011  
(151) 20.07.2011  
(540)



(730) **Zkušební stanice Kluky, spol. s r.o.**, č. p. 201, Kluky, 39819, CZ  
(510) (44) zemědělské, zahradnické a lesnické služby.  
(511) 44  
(210) O-482367

(111) **319410**  
(220) 12.08.2010  
(151) 27.07.2011  
(540)

### Koncert splněných přání

(730) **Nadace Terezy Maxové dětem**, Jáchymova 26/2, Praha 1, Staré Město, 11000, CZ  
(510) (41) kulturní aktivity.  
(511) 41  
(210) O-478713

(111) **319411**  
(220) 12.08.2010  
(151) 27.07.2011  
(540)

### Fashion for kids

(730) **Nadace Terezy Maxové dětem**, Jáchymova 26/2, Praha 1, Staré Město, 11000, CZ  
(510) (41) kulturní aktivity – módní umělecké přehlídky.  
(511) 41  
(210) O-478714

(111) **319509**  
(220) 20.01.2011  
(151) 27.07.2011  
(540)



(730) **Herbo Medica s.r.o.**, Bělohorská 454/3, Plzeň, Severní Předměstí, 30100, CZ  
(510) (3) kosmetika; (5) farmaceutické a veterinářské výrobky, hygienické výrobky pro léčebné účely, doplňky potravy minerální, doplňky výživové pro lékařské účely, potravinové doplňky - dietetické a výživné přípravky pro léčení erektilní dysfunkce a k podpoře erekce; (29) potravinové doplňky pro neléčebné účely (zařazené do této třídy) a obsahující živočišné látky na podporu erekce; (30) potravinové doplňky pro neléčebné účely (zařazené do této třídy) a obsahující rostlinné látky na podporu erekce.  
(511) 3, 5, 29, 30  
(210) O-482499

(111) **319561**  
(220) 08.02.2011  
(151) 27.07.2011  
(540)

**arplan** 

(730) **Arplan s.r.o.**, Kladenská 41/17, Praha 6, Vokovice, 16000, CZ  
(740) PROPATENT, Ing. Vlasta Sedláčková, Pod Pekařkou 1, Praha 4, 14700  
(510) (35) reklama, inzerce, propagace, marketing, aktualizování reklamních a propagačních materiálů, poskytování vzorků výrobků, publikování a rozšiřování propagačních, reklamních a marketingových informací v tištěných médiích, hromadných sdělovacích prostředcích a na Internetu, venkovní reklama, organizování komerčních a reklamních výstav, pronájem reklamních ploch, prostorů a médií, marketingové studie, zprostředkování obchodních informací o firmách, podnikové poradenství a obchodní management, účetnictví, kopírování, dodavatelské služby pro třetí osoby (nákup výrobků a služeb pro jiné podniky), zprostředkování prodeje stavebních výrobků a hmot po Internetu, zprostředkování obchodu se stavebními výrobky a hmotami, včetně použitých výrobků, zprostředkování prodeje služeb v oblasti stavebnictví a výroby stavebních výrobků a hmot; (36) developerství, správa nemovitostí a péče o nemovitosti, odhady a oceňování nemovitostí, zprostředkování prodeje a pronájmu nemovitostí, bytů a nebytových prostor pro třetí osoby, realitní činnost, poradenství při koupi nemovitostí, poskytování informací o možnostech financování koupě nemovitostí, včetně financování výstavby domů a bytů, zprostředkování hypoték a dalších nástrojů pro financování výstavby či opravy nemovitostí; (37) stavebnictví, realizace pozemních staveb, stavební informace, demolice budov, stavební dozor, izolování staveb a jejich zateplování, instalace a opravy klimatizačních zařízení a zařízení pro vytápění, instalace a opravy výtahů, montáž lešení, asfaltování, cestářství (oprava vozovek), zednické práce, štukování, sádrování, tapetování, pronájem a zprostředkování pronájmu stavebních strojů, zprostředkování oprav pro třetí osoby, poradenství v oblasti stavebnictví, zprostředkování služeb v oblasti stavebnictví a výroby stavebních výrobků a hmot; (41) vydavatelská a nakladatelská činnost, organizování odborných přednášek, seminářů, kongresů, kolokvií a prezentací, pořádání a vedení školení, instruktážní výcvik; (42) stavební projekce, projektová činnost včetně studií technických projektů, bytová architektura, design a návrhářství, architektonické a urbanistické poradenství, architektonické návrhy staveb, tvorba architektonických modelů, studie proveditelnosti staveb, územní plánování, geodézie, inženýrská činnost v oblasti investiční výstavby, inženýring, návrhy řešení optimalizace nákladů na výstavbu, geologický a geotechnický výzkum a průzkum, zkoušky materiálů, vývoj a výzkum nových výrobků a služeb, poradenství v oblasti architektury, urbanismu, územního plánování, designu a technické infrastruktury.

(511) 35, 36, 37, 41, 42  
(210) O-483074

(111) **319604**  
(220) 13.09.2010  
(151) 03.08.2011  
(540)

### Věchnovský chléb

(730) **Josef Sedlář - Sedlářovo pekařství**, Věchnov 59, Věchnov, 59301, CZ  
(510) (30) chléb.  
(511) 30  
(210) O-478584

(111) **319664**  
(220) 11.01.2011  
(151) 03.08.2011  
(540)

 **Šestka**

(591) Barevná  
(730) **Městská část Praha 6**, Čs. armády 23, Praha 6, 16052, CZ  
(510) (16) noviny, časopisy, periodika, tiskárenské výrobky, fotografie; (20) reklamní předměty nafukovací.  
(511) 16, 20  
(210) O-482320

(111) **319889**  
(220) 11.11.2010  
(151) 17.08.2011  
(540)

  
VINÁŘSTVÍ

(730) **Gotberg, a.s.**, U sadu 394, Popice, 69127, CZ  
(740) JUDr. Simona Macáškova - Holubová, JUDr. Simona Holubová, Žižkova 759, Říčany, 25101  
(510) (32) piva, minerální vody, šumivé nápoje a jiné nápoje nealkoholické, nápoje a šťávy ovocné, sirupy a jiné přípravky ke zhotovování nápojů; (33) alkoholické nápoje (s výjimkou pív), víno, sekty; (40) zpracování vína; (43) služby zajišťující stravování a nápoje, dočasné ubytování; (44) vinařství (pěstování a šlechtění vinné révy).  
(511) 32, 33, 40, 43, 44  
(210) O-480906

(111) **319907**  
(220) 01.12.2010  
(151) 17.08.2011  
(540)



(591) Barevná  
(730) **ARAMARK, s.r.o.**, Pekařská 628/14, Praha 5, Jinonice, 15500, CZ  
(740) JUDr. Jitka Tutterová, advokát, Ječná 550/1, Praha 2, Nové Město, 12000  
(510) (29) bramborové lupínky, vývary, bujóny, extrakty z chaluh jako potrava, fermentované potraviny na bázi zeleniny (kimchi), grilované mořské rasy, hlemýžďí vejce (na konzumaci), chaluhu a extrakty z chaluh jako potrava, kaviár, kefir, klobásy, salámy, párky, krokety, mléčné nápoje, mléčné výrobky, nakládaná zelenina, nakládané okurky, občerstvení na bázi ovoce,



ovocné saláty, zeleninové saláty, šunka, tukové pomazánky na chléb, uzeniny, uzeniny v těstě, bagety plněné s náplní podle této třídy; (30) cukrovinky, čaj, nápoje na bázi čaje, čokoládové nápoje, čokoládové nápoje s mlékem, housky, chléb, kakaové nápoje, káva, kávové nápoje, masové paštiky zapečené v těstě, masové pirožky, občerstvení na bázi cereálií, pečivo s masovou náplní, sendviče, zákusky, koláče, zálivky na saláty, zmrzlina, bagety plněné s náplní podle této třídy; (32) aperitivy nealkoholické, citronády, hroznový mošt (nekvášený), jablečný mošt [nealkoholický], koktejly nealkoholické, minerální vody (nápoje), nápoje nealkoholické, nápoje iontové, nápoje z nealkoholických šťáv, nektar ovocný (nealkoholický), ovocné šťávy, Juice, rajčatová šťáva (nápoj), stolové vody, sodová voda.

(511) 29, 30, 32  
(210) O-481410

(111) **320145**  
(220) 13.01.2011  
(151) 24.08.2011  
(540)

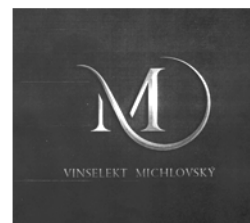

(111) **320014**  
(220) 08.02.2011  
(151) 17.08.2011  
(540)

(730) **Doc. Ing. Miloš Michlovský, DrSc.**, Družstevní 818, Rakvice, 69103, CZ  
(740) Mgr. Marek Petránoš, Masarykova 439/9, Brno, 60200  
(510) (33) vína a jiné alkoholické nápoje s výjimkou piv.  
(511) 33  
(210) O-482361



(730) **Bauplan s.r.o.**, Kladenská 41/17, Praha 6, Vokovice, 16000, CZ  
(740) PROPATENT, Ing. Vlasta Sedláčková, Pod Pekařkou 1, Praha 4, 14700  
(510) (6) kovové stavební materiály; (19) nekovové stavební materiály; (35) reklama, inzerce, propagace, marketing, aktualizování reklamních a propagačních materiálů, poskytování vzorku výrobků, publikování a rozšiřování propagačních, reklamních a marketingových informací v tištěných médiích, hromadných sdělovacích prostředcích a na Internetu, venkovní reklama, organizování komerčních a reklamních výstav, pronájem reklamních ploch, prostorů a médií, marketingové studie, zprostředkování obchodních informací o firmách, podnikové poradenství a obchodní management, účetnictví, kopírování, dodavatelské služby pro třetí osoby (nákup výrobků a služeb pro jiné podniky), zprostředkování prodeje stavebních výrobků a hmot po Internetu, zprostředkování obchodu se stavebními výrobky a hmotami, včetně použitých výrobků, zprostředkování prodeje služeb v oblasti stavebnictví a výroby stavebních výrobků a hmot; (36) developerství, správa nemovitostí a péče o nemovitosti, odhady a oceňování nemovitostí, zprostředkování prodeje a pronájmu nemovitostí, bytů a nebytových prostor pro třetí osoby, realitní činnost, poradenství při koupi nemovitostí, poskytování informací o možnostech financování koupě nemovitostí, včetně financování výstavby domů a bytů, zprostředkování hypoték a dalších nástrojů pro financování výstavby či opravy nemovitostí; (37) stavebnictví, realizace pozemních staveb, stavební informace, demolice budov, stavební dozor, izolování staveb a jejich zateplování, instalace a opravy klimatizačních zařízení a zařízení pro vytápění, instalace a opravy výtahů, montáž lešení, asfaltování, cestářství (oprava vozovek), zednické práce, štukování, sádrování, tapetování, pronájem a zprostředkování pronájmu stavebních strojů, zprostředkování oprav pro třetí osoby, poradenství v oblasti stavebnictví, zprostředkování služeb v oblasti stavebnictví a výroby stavebních výrobků a hmot; (41) vydavatelská a nakladatelská činnost, organizování odborných přednášek, seminářů, kongresů, kolokvií a prezentací, pořádání a vedení školení, instruktážní výcvik; (42) stavební projekce, projektová činnost včetně studií technických projektů, bytová architektura, design a návrhářství, architektonické a urbanistické poradenství, architektonické návrhy staveb, tvorba architektonických modelů, studie proveditelnosti staveb, územní plánování, geodézie, inženýrská činnost v oblasti investiční výstavby, inženýring, návrhy řešení optimalizace nákladů na výstavbu, geologický a geotechnický výzkum a průzkum, zkoušky materiálů, vývoj a výzkum nových výrobků a služeb, poradenství v oblasti architektury, urbanismu, územního plánování, designu a technické infrastruktury.

(511) 6, 19, 35, 36, 37, 41, 42  
(210) O-483073

(111) **321145**  
(220) 11.04.2011  
(151) 12.10.2011  
(540)



(591) Barevná  
(730) **Trojovská Pavlína**, Uhřetice 1, Sedlec-Prčice, 25791, CZ  
(510) (35) organizování výstav (komerčních nebo reklamních), pořádání veletrhů pro obchodní a reklamní účely, reklama, reklamní materiály (zasílání zákazníkům-), reklamní nebo inzertní materiály (rozšiřování-), aktualizování reklamních materiálů.  
(511) 35  
(210) O-484824

(111) **321147**  
(220) 11.04.2011  
(151) 12.10.2011  
(540)



(591) Barevná  
(730) **Trojovská Pavlína**, Uhřetice 1, Sedlec-Prčice, 25791, CZ  
(510) (35) aktualizování reklamních materiálů, počítačová databáze (systemizace informací do-), příprava inzertních sloupek, psaní reklamních textů, reklama, reklamní materiály (rozšiřování-) zákazníkům (letáky, prospekty, tisky, vzorky), reklamní nebo inzertní materiály (zasílání zákazníkům-), zpracování textů.  
(511) 35  
(210) O-484826



(111) **321148**  
(220) 11.04.2011  
(151) 12.10.2011  
(540)



(591) Barevná  
(730) **Trojovská Pavlína**, Uhřetice 1, Sedlec-Prčice, 25791, CZ  
(510) (35) počítačová databáze (systemizace informací do-), příprava inzertních sloupků, reklama, reklamní materiály (rozšiřování-) zákazníkům (letáky, prospekty, tisky, vzorky), reklamní nebo inzertní materiály (rozšiřování-), zpracování textů, aktualizování reklamních materiálů.  
(511) 35  
(210) O-484827

(111) **321613**  
(220) 21.06.2011  
(151) 09.11.2011  
(540)



(591) Barevná  
(730) **Jurásek Radek**, Zborov 53, Zborov, 78901, CZ  
(510) (35) prodej sanitární a tepelné techniky; (37) instalace a opravy elektrických spotřebičů, čištění a opravy kotlů, montáž a opravy topných zařízení, klempířství a instalatérství, montáž a servis sanitární a tepelné techniky.  
(511) 35, 37  
(210) O-486661

(111) **322238**  
(220) 10.06.2011  
(151) 21.12.2011  
(540)

### DEDRA MEMBRANO

(730) **Vaše DEDRA s.r.o.**, Podhradní 69, Česká Skalice, 55203, CZ  
(510) (1) chemické výrobky určené pro průmysl, vědu a fotografii, jakož i pro zemědělství a lesnictví; (3) přípravky pro bělení a jiné prací prostředky, přípravky pro čištění, leštění, odmašťování a broušení, mýdla, parfumerie, vonné oleje, kosmetika, vlasové vody, zubní pasty; (35) propagační činnost, reklama, pomoc při řízení obchodní činnosti, obchodní administrativa, kancelářské práce.  
(511) 1, 3, 35  
(210) O-486399

(111) **322239**  
(220) 10.06.2011  
(151) 21.12.2011  
(540)

### DEDRA D-LIQUIDATOR

(730) **Vaše DEDRA s.r.o.**, Podhradní 69, Česká Skalice, 55203, CZ  
(510) (1) chemické výrobky určené pro průmysl, vědu a fotografii, jakož i pro zemědělství a lesnictví; (3) přípravky pro bělení a jiné prací prostředky, přípravky pro čištění, leštění, odmašťování a broušení, mýdla, parfumerie, vonné oleje, kosmetika, vlasové vody, zubní pasty; (35) propagační činnost,

reklama, pomoc při řízení obchodní činnosti, obchodní administrativa, kancelářské práce.  
(511) 1, 3, 35  
(210) O-486401

(111) **322241**  
(220) 10.06.2011  
(151) 21.12.2011  
(540)

### DEDRA COLORITO

(730) **Vaše DEDRA s.r.o.**, Podhradní 69, Česká Skalice, 55203, CZ  
(510) (1) chemické výrobky určené pro průmysl, vědu a fotografii, jakož i pro zemědělství a lesnictví; (3) přípravky pro bělení a jiné prací prostředky, přípravky pro čištění, leštění, odmašťování a broušení, mýdla, parfumerie, vonné oleje, kosmetika, vlasové vody, zubní pasty; (35) propagační činnost, reklama, pomoc při řízení obchodní činnosti, obchodní administrativa, kancelářské práce.  
(511) 1, 3, 35  
(210) O-486403

(111) **322452**  
(220) 10.06.2011  
(151) 04.01.2012  
(540)

### DEDRA GUMMI

(730) **Vaše DEDRA s.r.o.**, Podhradní 69, Česká Skalice, 55203, CZ  
(510) (1) chemické výrobky určené pro průmysl, vědu a fotografii, jakož i pro zemědělství a lesnictví; (3) přípravky pro bělení a jiné prací prostředky, přípravky pro čištění, leštění, odmašťování a broušení, mýdla, parfumerie, vonné oleje, kosmetika, vlasové vody, zubní pasty; (35) propagační činnost, reklama, pomoc při řízení obchodní činnosti, obchodní administrativa, kancelářské práce.  
(511) 1, 3, 35  
(210) O-486373

(111) **322456**  
(220) 10.06.2011  
(151) 04.01.2012  
(540)

### DEDRA POLARIUM

(730) **Vaše DEDRA s.r.o.**, Podhradní 69, Česká Skalice, 55203, CZ  
(510) (1) chemické výrobky určené pro průmysl, vědu a fotografii, jakož i pro zemědělství a lesnictví; (3) přípravky pro bělení a jiné prací prostředky, přípravky pro čištění, leštění, odmašťování a broušení, mýdla, parfumerie, vonné oleje, kosmetika, vlasové vody, zubní pasty; (35) propagační činnost, reklama, pomoc při řízení obchodní činnosti, obchodní administrativa, kancelářské práce.  
(511) 1, 3, 35  
(210) O-486377

(111) **322685**  
(220) 10.06.2011  
(151) 18.01.2012  
(540)

### DEDRA ULTRAGEL

(730) **Vaše DEDRA s.r.o.**, Podhradní 69, Česká Skalice, 55203, CZ  
(510) (1) chemické výrobky určené pro průmysl, vědu a fotografii, jakož i pro zemědělství a lesnictví; (3) přípravky pro bělení a jiné prací prostředky, přípravky pro čištění, leštění, odmašťování a broušení, mýdla, parfumerie, vonné oleje, kosmetika, vlasové vody, zubní pasty; (35) propagační činnost, reklama, pomoc při řízení obchodní činnosti, obchodní administrativa, kancelářské práce.  
(511) 1, 3, 35  
(210) O-486394

(111) **322695**  
(220) 10.06.2011  
(151) 18.01.2012  
(540)

**DEDRA ANTISTATICUM**

(730) **Vaše DEDRA, s.r.o.**, Podhradní 69, Česká Skalice, 55203, CZ  
(510) (1) chemické výrobky určené pro průmysl, vědu a fotografii, jakož i pro zemědělství a lesnictví; (3) přípravky pro bělení a jiné prací prostředky, přípravky pro čištění, leštění, odmašťování a broušení, mýdla, parfumerie, vonné oleje, kosmetika, vlasové vody, zubní pasty; (35) propagační činnost, reklama, pomoc při řízení obchodní činnosti, obchodní administrativa, kancelářské práce.  
(511) 1, 3, 35  
(210) O-486417

(111) **322696**  
(220) 10.06.2011  
(151) 18.01.2012  
(540)

**DEDRA ELECTRONICUM**

(730) **Vaše DEDRA, s.r.o.**, Podhradní 69, Česká Skalice, 55203, CZ  
(510) (1) chemické výrobky určené pro průmysl, vědu a fotografii, jakož i pro zemědělství a lesnictví; (3) přípravky pro bělení a jiné prací prostředky, přípravky pro čištění, leštění, odmašťování a broušení, mýdla, parfumerie, vonné oleje, kosmetika, vlasové vody, zubní pasty; (35) propagační činnost, reklama, pomoc při řízení obchodní činnosti, obchodní administrativa, kancelářské práce.  
(511) 1, 3, 35  
(210) O-486418

(111) **322708**  
(220) 20.06.2011  
(151) 18.01.2012  
(540)



(730) **Mr. Grico CZ s.r.o.**, Kopečná 940/14, Brno, Staré Brno, 60200, CZ  
(510) (29) maso, ryby, drůbež a zvěřina, masové výtahy, zavařované, mražené, sušené a vařené ovoce a zelenina, želé, džemy, vejce, mléko a mléčné výrobky, oleje a tuky jedlé, saláty ovocné a zeleninové; (30) pečivo, obložené bagety, obložené chlebičky, majonézy, nálevy k ochucení, zálivky a omáčky, koření a kořenící směsi; (31) čerstvé ovoce a zelenina.  
(511) 29, 30, 31  
(210) O-486625

(111) **322710**  
(220) 20.06.2011  
(151) 18.01.2012  
(540)



(591) Barevná  
(730) **Bezpečnostně právní akademie Brno, s.r.o., střední škola**, Zoubkova 20, Brno - Nový Lískovec, 63400, CZ  
**Bezpečnostně právní akademie Ostrava, s. r. o., střední škola**, Sládečkova 393/90, Ostrava - Michálkovice, 71500, CZ  
**Bezpečnostně právní akademie Plzeň, s.r.o., střední škola**, Tylova 988/18, Plzeň, Jižní Předměstí, 30100, CZ  
**Střední odborná škola ochrany osob a majetku s.r.o.**, Leonovova 1795/3, Karviná - Hranice, 73301, CZ  
**Bezpečnostně právní akademie, s.r.o., střední škola**, 17. listopadu 177, Malé Svatoňovice, 54234, CZ  
**Krysta Josef Mgr.**, U Křížů 102/24, Havířov, Životice, 73601, CZ  
**Zdravá Zelená s.r.o.**, nám. T. G. Masaryka 2433, Zlín, 76001, CZ  
(740) Patentová a známková kancelář, Ing. Kateřina Gregorová, Jiráskovo náměstí 159/10, Ostrava, Moravská Ostrava, 70200  
Patentová a známková kancelář, Ing. Kateřina Gregorová, Jiráskovo náměstí 159/10, Ostrava, Moravská Ostrava, 70200  
Patentová a známková kancelář, Ing. Kateřina Gregorová, Jiráskovo náměstí 159/10, Ostrava, Moravská Ostrava, 70200  
Patentová a známková kancelář, Ing. Kateřina Gregorová, Jiráskovo náměstí 159/10, Ostrava, Moravská Ostrava, 70200  
Patentová a známková kancelář, Ing. Kateřina Gregorová, Jiráskovo náměstí 159/10, Ostrava, Moravská Ostrava, 70200  
Patentová a známková kancelář, Ing. Kateřina Gregorová, Jiráskovo náměstí 159/10, Ostrava, Moravská Ostrava, 70200  
Patentová a známková kancelář, Ing. Kateřina Gregorová, Jiráskovo náměstí 159/10, Ostrava, Moravská Ostrava, 70200  
Patentová a známková kancelář, Ing. Kateřina Gregorová, Jiráskovo náměstí 159/10, Ostrava, Moravská Ostrava, 70200  
(510) (38) počítačová komunikace, poskytování internetových diskusních fór; (41) školství, vzdělávání, služby týkající se výchovy a vzdělávání v rámci této třídy, školení, vyučování, dálkové studium, korespondenční kurzy, internetové kurzy, praktický výcvik, tělesná výchova, instruktážní výcvik, zkoušení, přezkoušení, informace o výchově a vzdělávání, pomoc při výběru povolání, pořádání kurzů v oblasti bezpečnostně-právní činnosti, elektronické publikování (DTP), organizace a pořádání vzdělávacích, zábavných a sportovních soutěží, půjčování sportovních potřeb, provozování sportovních zařízení, vydávání instruktážních a vzdělávacích tiskovin; (45) poradenství v oblasti bezpečnosti.  
(511) 38, 41, 45  
(210) O-486635

(111) **322719**  
(220) 24.06.2011  
(151) 18.01.2012  
(540)



(591) Barevná  
(730) **Vlašimnet s.r.o.**, Komenského 40, Vlašim, 25801, CZ  
(510) (9) přístroje pro zpracování informací a počítače, veskeré počítačové programy a software, elektrické stroje a přístroje spadající do této třídy,

elektronická a telekomunikační zařízení spadající do této třídy, datové nosiče spadající do této třídy; (35) služby databank, komerční správa sítí, grafické práce pro reklamní účely spadající do této třídy, propagační činnost, reklama, pomoc při řízení obchodní činnosti, obchodní administrativní práce, kancelářské práce, zpracování textu a správa počítačových souborů, prodej informačních systémů a uživatelských aplikací; (37) opravy, instalační služby, opravy a instalace počítačů, instalace a opravy elektrických strojů a přístrojů, elektronických a telekomunikačních zařízení, servis hardwaru datových sítí; (38) spoje (komunikace), poskytování internetového připojení, provoz datových sítí, provoz internetových stránek, poskytování informací na internetových stránkách, komunikace prostřednictvím Internetu, šíření informačních systémů a uživatelských aplikací prostřednictvím Internetu; (42) navrhování a vývoj počítačového hardwaru a softwaru, počítačové služby pro ochranu hardwaru a softwaru, tvorba, správa a servis softwaru datových sítí, tvorba internetových stránek, tvorba a pronájem informačních systémů a uživatelských aplikací, grafické práce při navrhování a vývoji počítačového hardwaru a softwaru.

(511) 9, 35, 37, 38, 42

(210) O-486782

(111) **322823**

(220) 10.06.2011

(151) 25.01.2012

(540)

### DEDRA UNIVERSE

(730) **Vaše DEDRA s.r.o.**, Podhradní 69, Česká Skalice, 55203, CZ

(510) (1) chemické výrobky určené pro průmysl, vědu a fotografii, jakož i pro zemědělství a lesnictví; (3) přípravky pro bělení a jiné prací prostředky, přípravky pro čištění, leštění, odmašťování a broušení, mýdla, parfumerie, vonné oleje, kosmetika, vlasové vody, zubní pasty.

(511) 1, 3

(210) O-486404

(111) **322919**

(220) 21.04.2011

(151) 01.02.2012

(540)



**park golf**

Hradec Králové

více než radost z golfu

(730) **Hloušek Pavel Ing.**, Roudničská 27/59, Hradec Králové, 50008, CZ

(740) PROPATENT, Ing. Vlasta Sedláčková, Pod Pekařkou 107/1, Praha 4, Podolí, 14700

(510) (28) sportovní zboží v rámci této třídy, golfové hole, golfové oblečení, golfové rukavice, golfové míčky, golfové vaky na kolečkách nebo bez koleček, nástroje na úpravu golfových značek, nástroje na úpravu dřev pro golf, tréninkové pomůcky na golf v rámci této třídy, sportovní vybavení, potřeby a příslušenství pro golf v rámci této třídy, sportovní náčiní; (35) propagační činnost, reklama, pomoc při řízení obchodní činnosti, obchodní administrativní práce, kancelářské práce, styk s veřejností (public relations), pomoc obchodním či průmyslovým společnostem v řízení jejich podnikatelské činnosti, inzertní služby, reklama on-line v počítačové síti, rozhlasová reklama, reklama, včetně on-line reklamy prostřednictvím počítačové sítě, televizní reklama, reklama a služby reklamních agentur, komerční informační agentury, pronájem a prodej reklamních a propagačních ploch, šíření reklamních materiálů (letáků, prospektů, tiskovin, CD-ROMů) zdarma pro přístup k databance nebo do telekomunikační celosvětové sítě (Internet), pronájem reklamních ploch, podpora prodeje pro druhé, šíření reklamních inzerátů, tvorba mediaplánů, předvádění zboží, studie a průzkum trhu, obchodní informace a průzkumy, kompilace a statistické studie, obchodní zprávy, kompilace informací, organizace a řízení telekomunikačních a multimediálních sítí (administrativní), počítačová správa dokumentů, podpora prodeje (pro druhé), sběr dat do hlavního souboru, předplatné do celosvětové

telekomunikační sítě (Internet) nebo do sítě se soukromým přístupem (intranet), předplatné na databázový či na multimediální server, předplatné na telematické služby, předplatné v dodavatelském centru pro přístup do počítačové telekomunikační sítě nebo pro přenos dat, předplatné elektronických novin, předplatné telekomunikačních služeb, organizace komerčních nebo reklamních výstav a veletrhů, předplatné denního tisku pro druhé, administrativní správa výstavišť, hotelů, motelů a rekreačních zařízení, vyhledávání informací pro druhé v počítačových souborech, odborná pomoc, jmenovitě při zjišťování veřejného mínění, anketách, obchodování s doménovými jmény a internetovými projekty, management turistických destinací; (41) provozování a pronájem golfových hřišť, pořádání golfových soutěží a turnajů, trenérská a vzdělávací činnost (zejména v oblasti golfu), půjčování a pronájem sportovního vybavení a nářadí, zejm. golfového, s výjimkou dopravních prostředků, organizování dalších vzdělávacích, zábavných, sportovních soutěží nebo soutěží krásy, tělesná výchova, provozování a pronájem dalších sportovních zařízení - stadiónů, tenisových dvorců, plaveckých bazénů, gymnastický výcvik, vzdělávací a školicí činnosti v rámci této třídy, pořádání festivalů, hudební produkce v rámci této třídy, služby pro oddech a rekreace, informace a zprostředkování možností rekreace, rozptýlení, zábavy, organizování kulturních nebo vzdělávacích výstav, organizování živých představení a vystoupení, pořádání divadelních představení, provozování kinosálů, koncertní síně, provozování muzeí, knihovny (půjčovny knih), organizování a vedení kolokvií, konferencí, kongresů, seminářů, symposií, informace o výchově a vzdělávání, školení, praktické cvičení, instruktážní výcvik, zkoušení, přezkoušení, dálkové studium, korespondenční kurzy, internátní školy, dětské jesle a školky, prázdninové tábory, vzdělávací a školicí činnosti v rámci této třídy, výstavní a galerijní činnost v rámci této třídy, výchovně - zábavné klubové služby, kluby zdraví, provozování zoologických zahrad, půjčování filmů, umělecké a módní agentury, estrády, organizování plesů, plánování a organizování večírků a oslav, předprodej vstupenek, filmová tvorba, filmová studia, dabing, digitální zpracování obrazu, nahrávací studia, výroba rozhlasových a televizních programů, zpravodajské služby, obrazové zpravodajství, fotografování, půjčování a pronájem divadelních a jiných dekorací včetně osvětlení, pronájem rozhlasových a televizních přijímačů, půjčování přenosných videokamer, vydávání knih, elektronické publikování (DTP), poskytování on-line elektronických publikací (bez možnosti stažení), vydávání elektronických knih a časopisů on-line, posunková řeč (tlumočení), překladatelské služby, pořádání a řízení pracovních setkání.

(511) 28, 35, 41

(210) O-485112

(111) **323294**

(220) 01.06.2011

(151) 22.02.2012

(540)



(730) **Vaše DEDRA s.r.o.**, Podhradní 69, Česká Skalice, 55203, CZ

(510) (3) kosmetika, parfumerie, vonné oleje, vlasové vody, zubní pasty, přípravky pro bělení a jiné prací prostředky; (21) náčiní a nádoby pro domácnost nebo kuchyň, hřebeny a mycí houby, kartáče, sklo, porcelán; (24) tkaniny a textilní výrobky, které nejsou uvedeny v jiných třídách, pokrývky ložní a ubrusy; (27) koberce, rohožky, rohože, linoleum a jiné obklady podlah, tapety na stěny nikoliv textilní; (35) propagační činnost, reklama, pomoc při řízení obchodní činnosti, obchodní administrativní, kancelářské práce.

(511) 3, 21, 24, 27, 35

(210) O-486114

### Zániky ochranných známek uplynutím doby platnosti

Kapitola obsahuje údaje o ochranných známkách, které zanikly uplynutím doby platnosti podle ustanovení § 29 odst. 1 zákona č. 441/2003 Sb.

Číslo zápisu (111)	Číslo přihlášky (210)	Datum zániku (141)
167783	56729	11.12.2019
229761	149736	09.12.2019
229763	149772	10.12.2019
229765	149793	10.12.2019
230384	149730	09.12.2019
230386	149732	09.12.2019
231119	149724	09.12.2019
231123	149738	09.12.2019
231124	149739	09.12.2019
231143	149775	10.12.2019
231154	149794	10.12.2019
231155	149795	10.12.2019
311444	472682	09.12.2019
311593	472694	09.12.2019
311594	472695	09.12.2019
311683	472161	10.12.2019
311721	472668	09.12.2019
311722	472669	09.12.2019

Číslo zápisu (111)	Číslo přihlášky (210)	Datum zániku (141)
311725	472720	10.12.2019
311726	472721	10.12.2019
311727	472722	10.12.2019
311729	472733	10.12.2019
311828	472670	09.12.2019
311911	472758	11.12.2019
311912	472759	11.12.2019
311913	472760	11.12.2019
312036	472664	09.12.2019
312040	472698	09.12.2019
312041	472700	09.12.2019
312042	472701	09.12.2019
312043	472703	09.12.2019
312044	472712	09.12.2019
312191	472736	11.12.2019
312338	472691	09.12.2019
312342	472713	10.12.2019
312346	472756	11.12.2019

Číslo zápisu (111)	Číslo přihlášky (210)	Datum zániku (141)
312347	472757	11.12.2019
312449	472747	11.12.2019
312611	472667	09.12.2019
312612	472702	09.12.2019
312615	472763	12.12.2019
312722	472707	09.12.2019
312851	472690	09.12.2019
313000	472742	11.12.2019
313098	472677	09.12.2019
313389	472711	09.12.2019
313615	472741	11.12.2019
316173	472681	09.12.2019
316782	472671	09.12.2019
317341	472752	11.12.2019
320411	472699	09.12.2019
	469558	17.07.2019
	466504	11.03.2019
	469557	17.07.2019

## Úpravy znění/vyobrazení ochranných známek a seznamu výrobků a služeb

Kapitola obsahuje údaje o ochranných známkách, u kterých na žádost vlastníka ochranné známky došlo v souladu s ustanovením § 27 zákona č.441/2003 Sb. k úpravě ve znění, vyobrazení nebo seznamu výrobků a služeb, pokud tato změna uvádí údaje v ochranné známce do souladu se skutečností, aniž by se tím ochranná známka zásadně změnila. Kapitola dále obsahuje údaje o ochranných známkách, jejichž zápis byl obnoven pouze pro některé z výrobků a služeb v souladu s ustanovením §29 zákona č. 441/2003 Sb.

(111) 233462

(510) (9) nastavovací zařízení obrazů, desek, přezkušovací zařízení, optické snímače, optika vláken, počítačová pracoviště, technické zařízení počítače, počítačové tiskárny, termální zobrazovací hlavy, programové vybavení

počítače pro použití v průmyslu zabývajícím se předlisováním a v tiskárenství.

(511) 9

---

### Změny v údajích o vlastnících ochranných známek

Kapitola obsahuje ochranné známky, u kterých byla v rejstříku ochranných známek vyznačena změna v údajích o vlastnících ve smyslu ustanovení § 27 odst. 2 a 7 zákona č. 441/2003 Sb.

Číslo zápisu (111)	Vlastník (730)	S účinností od (580)
164734	Boehringer Ingelheim Animal Health France, 29 avenue Tony Garnier, 69007 Lyon, FR	03.07.2020
169440	NIHON NOHYAKU CO., LTD., 19-8 Kyobashi 1-chome, Chuo-ku, Tokyo, JP	01.07.2020
170294	Warner Music Czech Republic s.r.o., Pekařská 621/7, Praha 5, Jinonice, 15500, CZ	01.07.2020
188683	Ferrosan ApS, Lautrupvang 8, 2750 Ballerup, DK	01.07.2020
195033	Ferrosan ApS, Lautrupvang 8, 2750 Ballerup, DK	01.07.2020
233866	LEROS, s.r.o., U Národní galerie 470, Praha 5, Zbraslav, 15600, CZ	02.07.2020
235201	APART Czech Republic s.r.o., Zarámí 4422, Zlín, 76001, CZ	07.07.2020
235726	Bliss World LLC, 145 S Fairfax Avenue, Los Angeles 90036, CA, US	01.07.2020
236072	APART Czech Republic s.r.o., Zarámí 4422, Zlín, 76001, CZ	07.07.2020
236206	Faigl Zdeněk Ing., Bartoňova 769, Pardubice, Studánka, 53012, CZ	03.07.2020
236902	Continental Exchange Solutions, Inc., 7001 Village Drive, Suite 200, Buena Park, 90621, CA, US	02.07.2020
237480	Jan Becher - Karlovarská Becherovka, a.s., T. G. Masaryka 282/57, Karlovy Vary, 36001, CZ	02.07.2020
246325	PROXIM s.r.o., Stará Obec 318, Rybitví, 53354, CZ	02.07.2020
248223	Tesárková Jitka, 103, Lažišťe, 38432, CZ	03.07.2020
251539	Metropolitní univerzita Praha, o.p.s., Dubečská 900/10, Praha 10, Strašnice, 10000, CZ	02.07.2020
262696	MEETPOINT Praha, spol. s r.o., Vlkova 532/8, Praha 3, Žižkov, 13000, CZ	02.07.2020
270715	Žák Zdeněk, Na Vyhliďce 2331, Kamenice, Nová Hospoda, 25168, CZ	03.07.2020
278781	MPR valves, s.r.o., Vídeňská 546/55, Brno, Štýřice, 63900, CZ	07.07.2020
296810	Metropolitní univerzita Praha, o.p.s., Dubečská 900/10, Praha 10, Strašnice, 10000, CZ	02.07.2020
296812	Metropolitní univerzita Praha, o.p.s., Dubečská 900/10, Praha 10, Strašnice, 10000, CZ	02.07.2020
297547	Metropolitní univerzita Praha, o.p.s., Dubečská 900/10, Praha 10, Strašnice, 10000, CZ	02.07.2020
303143	ATTIS software s.r.o., Hanušova 100/10, Olomouc, Lazce, 77900, CZ	01.07.2020
309936	Cereus s.r.o., Polní 286, Lety, 25229, CZ	02.07.2020
311380	MedicProgress, a.s., č. p. 588, Hněvotín, 78347, CZ	01.07.2020
313950	MedicProgress, a.s., č. p. 588, Hněvotín, 78347, CZ	01.07.2020
314270	Metropolitní univerzita Praha, o.p.s., Dubečská 900/10, Praha 10, Strašnice, 10000, CZ	02.07.2020
315505	MedicProgress, a.s., č. p. 588, Hněvotín, 78347, CZ	01.07.2020
316227	Nadace Terezy Maxové dětem, Jáchymova 26/2, Praha 1, Staré Město, 11000, CZ	07.07.2020
316289	Žák Zdeněk, Na Vyhliďce 2331, Kamenice, Nová Hospoda, 25168, CZ	02.07.2020
316290	Žák Zdeněk, Na Vyhliďce 2331, Kamenice, Nová Hospoda, 25168, CZ	02.07.2020
316321	Dvorský Martin Be., Slunečný vrch 1552, Vrchlabí, 54301, CZ	01.07.2020
316564	MedicProgress, a.s., č. p. 588, Hněvotín, 78347, CZ	01.07.2020
316853	STARMON s.r.o., Průmyslová 1880, Choceň, 56501, CZ	07.07.2020
316854	STARMON s.r.o., Průmyslová 1880, Choceň, 56501, CZ	07.07.2020
317002	ANETE spol. s r.o., Okružní 834/29a, Brno, Lesná, 63800, CZ	02.07.2020
317003	ANETE spol. s r.o., Okružní 834/29a, Brno, Lesná, 63800, CZ	02.07.2020
317149	Střechy Vaníček spol. s r.o., Měšická 2887, Tábor, 39002, CZ	03.07.2020
317315	Metropolitní univerzita Praha, o.p.s., Dubečská 900/10, Praha 10, Strašnice, 10000, CZ	02.07.2020
317642	Metropolitní univerzita Praha, o.p.s., Dubečská 900/10, Praha 10, Strašnice, 10000, CZ	02.07.2020
318393	Metropolitní univerzita Praha, o.p.s., Dubečská 900/10, Praha 10, Strašnice, 10000, CZ	02.07.2020
318431	Nadace Terezy Maxové dětem, Jáchymova 26/2, Praha 1, Staré Město, 11000, CZ	07.07.2020
318779	Nadace Terezy Maxové dětem, Jáchymova 26/2, Praha 1, Staré Město, 11000, CZ	07.07.2020
318780	Nadace Terezy Maxové dětem, Jáchymova 26/2, Praha 1, Staré Město, 11000, CZ	07.07.2020
318977	Nadace Terezy Maxové dětem, Jáchymova 26/2, Praha 1, Staré Město, 11000, CZ	07.07.2020
318978	Nadace Terezy Maxové dětem, Jáchymova 26/2, Praha 1, Staré Město, 11000, CZ	07.07.2020
318979	Nadace Terezy Maxové dětem, Jáchymova 26/2, Praha 1, Staré Město, 11000, CZ	07.07.2020
319365	Zkušební stanice Kluky, spol. s r.o., č. p. 201, Kluky, 39819, CZ	02.07.2020
319410	Nadace Terezy Maxové dětem, Jáchymova 26/2, Praha 1, Staré Město, 11000, CZ	07.07.2020
319411	Nadace Terezy Maxové dětem, Jáchymova 26/2, Praha 1, Staré Město, 11000, CZ	07.07.2020



Číslo zápisu (111)	Vlastník (730)	S účinností od (580)
319561	Arplan s.r.o., Kladenská 41/17, Praha 6, Vokovice, 16000, CZ	02.07.2020
319907	ARAMARK, s.r.o., Pekařská 628/14, Praha 5, Jinonice, 15500, CZ	07.07.2020
320014	Bauplan s.r.o., Kladenská 41/17, Praha 6, Vokovice, 16000, CZ	02.07.2020
320406	Metropolitní univerzita Praha, o.p.s., Dubečská 900/10, Praha 10, Strašnice, 10000, CZ	02.07.2020
321145	Trojovská Pavlína, Uhřice 1, Sedlec-Prčice, 25791, CZ	03.07.2020
321147	Trojovská Pavlína, Uhřice 1, Sedlec-Prčice, 25791, CZ	03.07.2020
321148	Trojovská Pavlína, Uhřice 1, Sedlec-Prčice, 25791, CZ	03.07.2020
321200	Metropolitní univerzita Praha, o.p.s., Dubečská 900/10, Praha 10, Strašnice, 10000, CZ	02.07.2020
322881	MedicProgress, a.s., č. p. 588, Hněvotín, 78347, CZ	01.07.2020
324571	GAZZEBO, spol. s r.o., Zderazská 1649/27a, Praha 5, Radotín, 15300, CZ	01.07.2020
327483	Metropolitní univerzita Praha, o.p.s., Dubečská 900/10, Praha 10, Strašnice, 10000, CZ	02.07.2020
327576	Metropolitní univerzita Praha, o.p.s., Dubečská 900/10, Praha 10, Strašnice, 10000, CZ	02.07.2020
337549	Metropolitní univerzita Praha, o.p.s., Dubečská 900/10, Praha 10, Strašnice, 10000, CZ	02.07.2020
339284	ATTIS software s.r.o., Hanušova 100/10, Olomouc, Lazce, 77900, CZ	01.07.2020
339285	ATTIS software s.r.o., Hanušova 100/10, Olomouc, Lazce, 77900, CZ	01.07.2020
345648	Sargsyan Arsen, Rybná 716/24, Praha 1, Staré Město, 11000, CZ	01.07.2020
346104	MedicProgress, a.s., č. p. 588, Hněvotín, 78347, CZ	01.07.2020
346454	ATTIS software s.r.o., Hanušova 100/10, Olomouc, Lazce, 77900, CZ	01.07.2020
355403	MedicProgress, a.s., č. p. 588, Hněvotín, 78347, CZ	01.07.2020
356153	Kašparová Renata, Medunova 913, Slatiňany, 53821, CZ	07.07.2020
372740	Sargsyan Arsen, Rybná 716/24, Praha 1, Staré Město, 11000, CZ	01.07.2020
376282	Metropolitní univerzita Praha, o.p.s., Dubečská 900/10, Praha 10, Strašnice, 10000, CZ	02.07.2020
379316	DOT Glasses s.r.o., Běhounská 5/18, Brno, Brno-město, 60200, CZ	07.07.2020
379317	DOT Glasses s.r.o., Běhounská 5/18, Brno, Brno-město, 60200, CZ	07.07.2020

### Ostatní rozhodné údaje a úřední opravy

Kapitola zahrnuje zejména přetřídění seznamu výrobků a služeb v návaznosti na mezinárodní zápis, opravu chyb ve formulaci, přepisů a zjevných nesprávností za účelem uvedení do souladu se skutečností. V této kapitole jsou zveřejňovány jen takové údaje, které nemohou být zveřejněny spolu se zveřejněním přihlášky nebo se zápisem ochranné známky. Dále kapitola obsahuje důležitá úřední sdělení.

(11) **297578**

(21) PV 2005-466

Patent č. 297578 (PV 2005-466), jehož zánik byl publikován dne 5.2.2020 ve Věstníku č. 6/2020, zůstává nadále v platnosti.

---

(97) **EP 3491944**

Ve Věstníku č. 25/2020 byl chybně publikován údaj o typu licenční smlouvy. Správně měla být tato licenční smlouva uvedena jako výhradní.

---