

Číselné INID kódy pro označování bibliografických dat technických řešení

INID Codes for the identification of bibliographic data of technical solutions

(Standard WIPO ST. 9 a ST. 80)

(11)	číslo patentu/zápisu/osvědčení	(11)	Number of the patent/registration/certification
(15)	datum zápisu průmyslového vzoru	(15)	Industrial design registration date
(21)	číslo přihlášky/žádosti	(21)	.Application number
(22)	datum podání přihlášky/žádosti	(22)	Date of application filling
(23)	údaje o výstavní prioritě	(23)	Exhibition priority data
(28)	počet průmyslových vzorů	(28)	Number of industrial designs included in the application
(31)	číslo prioritní přihlášky	(31)	Number of priority application
(32)	datum podání prioritní přihlášky	(32)	Filling date of priority application
(33)	země priority	(33)	Priority country
(40)	datum zveřejnění přihlášky vynálezu	(40)	Date of publication of patent application
(45)	datum zveřejnění zapsaného průmyslového vzoru	(45)	Publication date of the registered industrial design
(47)	datum zveřejnění udělení patentu a zápisu užitého vzoru, datum zápisu užitého vzoru, datum oznámení udělení evropského patentu v Evropském patentovém věstníku	(47)	Publication date of patent granting and publication date of utility model registration, registration date of utility model, publication date of European patent granting in the European patent bulletin
(51)	mezinárodní patentové třídění/Locarnské třídění průmyslových vzorů	(51)	International Patent Classification/ Locarno Classification for Industrial Designs
(54)	Název	(54)	Title
(55)	vyobrazení průmyslového vzoru	(55)	Reproduction of the industrial design
(57)	Anotace	(57)	Abstract
(68)	číslo základního patentu	(68)	Number of the basic patent
(71)	označení přihlašovatele/žadatele	(71)	Applicant
(72)	označení původce	(72)	Inventor
(73)	označení majitele/vlastníka	(73)	Owner
(74)	označení zástupce	(74)	Attorney's name and address
(86)	číslo mezinárodní přihlášky	(86)	International application number
(87)	číslo mezinárodního zveřejnění	(87)	International publication number
(92)	datum a číslo první registrace přípravku pro Českou republiku	(92)	Date and number(s) of the first authorization to market the product in the CZ
(93)	datum, číslo a země první registrace přípravku v rámci Společenství	(93)	Date, number(s) and country of the first authorization to market the product in the EEC
(94)	doba platnosti osvědčení	(94)	Term of certification validity
(95)	označení a typ přípravku	(95)	Name of the product and product type
(96)	datum podání a číslo evropské patentové přihlášky	(96)	European patent application filling date and number
(97)	datum zveřejnění a číslo zveřejnění evropské patentové přihlášky v Evropském patentovém věstníku	(97)	European patent application publication date and publication number in the European patent bulletin

Číselné INID kódy pro označování bibliografických dat ochranných známek

INID codes and minimum required for the identification of bibliographic data relating to marks

(Standard WIPO ST.60)

(111)	Číslo zápisu ochranné známky (registrace)	(111)	Number of registration
(151)	Datum zápisu ochranné známky	(151)	Date of the registration
(210)	Číslo přihlášky ochranné známky (spisu)	(210)	Number of the application
(220)	Datum podání přihlášky	(220)	Date of filing of the application
(320)	Datum vzniku práva přednosti	(320)	Date of the first application
(442)	Datum zveřejnění přihlášky po průzkumu	(442)	Date of the publication of the examined application
(450)	Datum zveřejnění zápisu ochranné známky ve Věstníku	(450)	Date of publication of the registration
(510)	Seznam výrobků a služeb	(510)	List of goods and/or services
(511)	Číslo třídy výrobků a služeb	(511)	Number of the class of goods and/or services
(526)	Omezení rozsahu ochrany o prvek	(526)	Disclaimer
(540)	Znění nebo vyobrazení ochranné známky	(540)	Reproduction of the mark
(551)	Kolektivní ochranná známka	(551)	Collective mark
(554)	Prostorová ochranná známka	(554)	Three-dimensional mark
(558)	Ochranná známka tvořená pouze barvou nebo kombinací barev	(558)	Mark consisting exclusively of one or several colours
(580)	Datum zápisu jakékoliv transakce v souvislosti s přihláškou nebo zápisem ochranné známky do rejstříku, např. změna majitele, změna jména nebo adresy, vzdání se práv k ochranné známce atd. (účinnost)	(580)	Date of recording of any kind of transaction in respect of applications or registrations (e.g. change in ownership, change in name or address, renunciation, termination of protection)
(591)	Údaje o barevnosti ochranné známky	(591)	Information concerning colour claimed
(730)	Přihlašovatel/vlastník ochranné známky	(730)	The applicant or the holder of the mark
(740)	Zástupce	(740)	Name and address of the representative
(770)	Jméno a adresa dřívějšího přihlašovatele nebo vlastníka (v případě změny vlastnictví)	(770)	Name and address of the previous applicant or holder (in case of change in ownership)
(791)	Jméno a adresa nabyvatele licence	(791)	Name and address of the licensee
(793)	Podmínky a omezení licence	(793)	Indication of conditions and/or restrictions under the license
(800)	Mezinárodní zápis ochranné známky	(800)	International registration

Kódy pro kódování záhlaví oznámení publikovaných ve Věstníku

(Standard WIPO ST. 17)

BB9A	zveřejněné přihlášky vynálezů	MK1K	zánik užitého vzoru uplynutím doby platnosti
FG1K	zapsané užité vzory	MK4A	zánik patentů uplynutím doby platnosti
FG4A	udělené patenty	MK4F	zánik autorských osvědčení uplynutím doby platnosti
FG4Q	zapsané průmyslové vzory	MK4Q	zánik průmyslového vzoru uplynutím doby ochrany
LD3K	částečný výmaz užitého vzoru	MM4A	zánik patentů pro nezaplacení ročních poplatků
LD4Q	částečný výmaz průmyslového vzoru	MM4F	zánik autorských osvědčení pro nezaplacení ročních poplatků
MA4A	zánik patentu vzdáním se	ND1K	prodloužení platnosti užitého vzoru
MA4F	zánik autorských osvědčení vzdáním se	ND4Q	obnova doby ochrany průmyslového vzoru
MC3K	výmaz užitého vzoru	PA4A	změna autorského osvědčení na patent
MC4A	zrušení patentu	PC9A	změna dispozičního práva k vynálezu
MC4F	zrušení autorského osvědčení	PD1K	převod práv a ostatní změny majitelů užitého vzoru
MC4Q	výmaz průmyslového vzoru	PD4A	převod práv a ostatní změny majitelů patentů
MH1K	zánik užitého vzoru vzdáním se	PD4Q	převod práv a ostatní změny vlastníků průmyslových vzorů
MH4A	částečné zrušení patentu	QA9A	nabídka licence
MH4F	částečné zrušení autorského osvědčení	SB4A	zapsané patenty do rejstříku po odtajnění
MH4Q	zánik průmyslového vzoru vzdáním se	SB4F	zapsaná autorská osvědčení do rejstříku po odtajnění

Opravy Změny Různé

Opravy u přihlášek vynálezů s žádostí o udělení patentu

HA9A	jmenování vynálezce		
HB9A	oprava jmen	HG9A	oprava chyb v třídění
HC9A	změna jmen	HH9A	oprava nebo změna všeobecně
HD9A	oprava adres	HK9A	tiskové chyby v úředních věstnicích
HE9A	změna adres		
HF9A	oprava dat		

Opravy ochranných dokumentů

Patenty	autorská osvědčení	užité vzory	průmyslové vzory	
TA4A	TA4F	TA1K	TA4Q	jmenování vynálezce
TB4A	TB4F	TB1K	TB4Q	oprava jmen
TC4A	TC4F	TC1K	TC4Q	změna jmen
TD4A	TD4F	TD1K	TD4Q	oprava adres
TE4A	TE4F	TE1K	TE4Q	změna adres
TF4A	TF4F	TF1K	TF4Q	oprava dat
TG4A	TG4F	TG1K	TG4Q	oprava chyb v třídění
TH4A	TH4F	TH1K	TH4Q	oprava nebo změna všeobecně
TK9A	TK9F	TK1K	TK4Q	tiskové chyby v úřed. věstnicích

Kódy pro označování zemí a mezinárodních organizací použité ve věstníku

AE	Spojené arabské emiráty
AT	Rakousko
BE	Belgie
CA	Kanada
CH	Švýcarsko
CN	Čína
CY	Kypr
CZ	Česká republika
DE	Spolková republika Německo
FR	Francie
GB	Velká Británie
HK	Hongkong
HR	Chorvatsko
IT	Itálie
JP	Japonsko
KR	Korejská republika
LI	Lichtenštejnsko
NL	Nizozemsko
NO	Norsko
PL	Polsko
SE	Švédsko
SK	Slovensko
TH	Thajsko
TR	Turecko
TW	Tchaj-wan
US	Spojené státy americké

Kódy pro označování států USA použité ve věstníku

CA	California
DE	Delaware
KY	Kentucky
MN	Minnesota
NJ	New Jersey
NV	Nevada
NY	New York
OH	Ohio

BB9A

Zveřejněné přihlášky vynálezů - přehled podle čísel přihlášek

Dále uvedené přihlášky vynálezů byly zveřejněny dnem, uvedeným ve Věstníku podle zákona č. 527/1990 Sb., o vynálezech a zlepšovacích návrzích, ve znění pozdějších předpisů, a jsou k dispozici v patentové knihovně Úřadu průmyslového vlastnictví, Antonína Čermáka 2a, 160 68, Praha 6.

(21)	(51)	(21)	(51)
2018-669	G 01 N 33/02 (2006.01)	2019-212	A 61 K 47/36 (2006.01)
2018-676	C 12 P 7/62 (2006.01)	2019-221	H 04 W 12/06 (2009.01)
2018-677	F 21 V 14/00 (2018.01)	2019-228	G 01 N 27/02 (2006.01)
2018-679	F 02 M 37/04 (2006.01)	2019-711	A 01 P 15/00 (2006.01)
2018-680	C 07 D 401/10 (2006.01)	2019-742	H 01 J 37/04 (2006.01)
2018-692	G 04 B 1/10 (2006.01)	2019-744	H 01 J 37/04 (2006.01)
2018-698	G 01 N 25/50 (2006.01)	2020-11	F 04 C 23/02 (2006.01)
2019-186	H 01 M 10/60 (2014.01)	2020-242	A 62 B 9/06 (2006.01)
2019-201	C 04 B 37/02 (2006.01)	2020-292	F 04 C 23/00 (2006.01)

Zveřejněné přihlášky vynálezů - řazené podle MPT

- (51) **A01P 15/00** (2006.01)
A01P 19/00 (2006.01)
A01M 7/00 (2006.01)
A01G 23/083 (2006.01)
- (21) **2019-111**
(71) Staňková Marcela, Brno, Zábřovice, CZ
(72) Staňková Marcela, Brno, Zábřovice, CZ
(54) **Zařízení a způsob pro aplikaci účinné látky na dřevo napadené kůrovcem a použití harvesterové hlavy k instalaci tohoto zařízení**
(22) 20.11.2019
(57) Zařízení pro aplikaci účinné látky na dřevo napadené kůrovcem, které obsahuje tryskové trubky (8), na kterých jsou v odstupu rozmístěny trysky (4), přičemž ke každé trysce (4) je přiveden přes přívod (17) insekticid přes vysokotlakou hadici (5), a přes přívod (16) vzduch z vysokotlaké hadice (7), přičemž vysokotlaká hadice (7) je napojena také na nádrž (18), na kterou je napojena hadice (5) pro insekticid, přičemž tryskové trubky (8) jsou uspořádány na přídržovacích čelistech (14) hlavy (3) harvesteru, a na hlavě (3) je také umístěna nádrž (18) insekticidu, přičemž tryskové trubky (8) mají zakřivení odpovídající zakřivení přídržovacích čelistí (14), přičemž zařízení (1) obsahuje řídicí jednotku (19) postřiku, uspořádanou na hlavě (3), a vysokotlaká hadice (7) pro vzduch je uchycena na rameni (2) harvesteru a na harvesteru je uspořádán kompresor.
- (74) Kania, Sedlák, Smola, s.r.o., Mendlovo náměstí 907/1a, Brno, Staré Brno, 60300

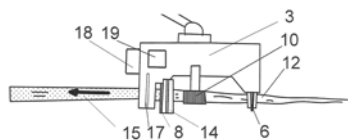

- (51) **A61K 47/36** (2006.01)
A61K 9/14 (2006.01)
- (21) **2019-212**
(71) Vysoká škola chemicko-technologická v Praze, Praha 6, Dejvice, CZ
(72) Gabriela Ruphuy Chan, Praha 8, Libeň, CZ
Štěpánek František prof. Ing., Ph.D., Praha 4, Lhotka, CZ
Hanus Jaroslav Mgr., Ph.D., Praha 10, Strašnice, CZ
Šalamúnová Petra Mgr., Banská Bystrica-Šalková, 974 01, SK
Saloň Ivan Mgr., Jarabina, 065 31, SK
- (54) **Způsob výroby kompozitu beta-glukanových částic s inkorporovaným, ve vodě špatně rozpustným, léčivem, farmaceutický přípravek a jejich použití**
(22) 04.04.2019
(57) Předkládané řešení se týká kompozitu a způsobu výroby kompozitu, jedná se o kompozit beta-glukanové částice s inkorporovaným, ve vodě špatně

rozpustným, léčivem, které má rozpustnost ve vodě 30 mg/ml nebo méně, měřeno při teplotě 37 °C a pH 1 až 8, přičemž hmotnostní poměr ve vodě špatně rozpustného léčiva k beta-glukanové částici je v rozmezí od 0,1·10⁻³ do 3. Ve vodě špatně rozpustné léčivo se rozpustí v organickém rozpouštědle, vybraném ze skupiny zahrnující ethanol, methanol, aceton, dichlormethan, trichlormethan, chloroform, isopropanol, hexan, heptan, cyklohexan, toluen nebo jejich směsi včetně směsi s vodou, a beta-glukanové částice se přidávají do roztoku léčiva za vzniku suspenze, která se následně usuší rozprašováním v plynné atmosféře za vzniku kompozitu beta-glukanové částice s příslušným léčivem.

- (74) HARBER IP s.r.o., Dukelských hrdinů 567/52, Praha 7, Holešovice, 17000
-
- (51) **A62B 9/06** (2006.01)
A62B 23/02 (2006.01)
A41D 13/11 (2006.01)
- (21) **2020-242**
(71) Čapka Vlastimil Ing., Praha 6, Suchdol, CZ
(72) Čapka Vlastimil Ing., Praha 6, Suchdol, CZ
(54) **Univerzální filtrační polomaska pro dospělé a děti**
(22) 29.04.2020
(57) Řešení se týká základního tělesa univerzální polomasky pro dospělé a děti, které je vyseknuto z plochého pásu molitanu v určitém tvaru a rozměrech, které může mít odlehčovacím otvory v oblasti nosu a filtr. Dále se řešení týká univerzální polomasky pro dospělé a děti, která zahrnuje polomasku s přilepeným filtrem, přilepeným upevňovacím páskem a případně s naneseným lepidlem na straně přiléhající k obličejí pro připevnění.

-
- (51) **C04B 37/02** (2006.01)
B22D 19/04 (2006.01)
- (21) **2019-201**
(71) Vysoké učení technické v Brně, Brno, Veverčí, CZ
(72) Kachlík Martin Ing., Brno, Žabovřesky, CZ
Roleček Jakub Ing., Litomyšl, Litomyšl-Město, CZ
Salamon David doc. Ing., Ph.D., Brno, Královo Pole, CZ
- (54) **Způsob výroby keramicko-kovového kompozitu gravitačním litím a keramicko-kovový kompozit vyrobený podle této metody**
(22) 01.04.2019
(57) Způsob výroby keramicko-kovového kompozitu, kde keramické segmenty (1) se očistí a odmastí, následně se pokryjí tenkou kovovou vrstvou (2), následně se pokryjí odolnou kovovou vrstvou (3), následně se z keramických segmentů (1) sestaví požadované uspořádání výsledného kompozitu ve vhodné lící formě (4), která se předeheje a v ochranné atmosféře následně zalije roztaveným kovem (5), jež tvoří kovovou matici, následně se lící forma (4) pozvolně ochladí, a následně se výsledný keramicko-kovový kompozit obrobí, či se jinak provede jeho tvarová a povrchová úprava.

- (74) Kania, Sedlak, Smola, s.r.o., Mendlovo náměstí 907/1a, Brno, Staré Brno, 60300

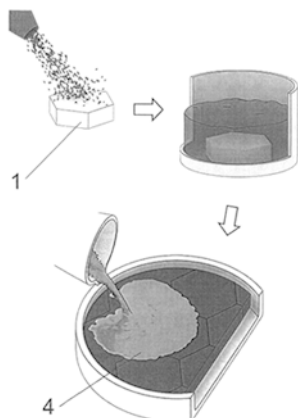

- (51) **C07D 401/10** (2006.01)
C07B 63/00 (2006.01)
A61K 31/454 (2006.01)

(21) **2018-680**

(71) Zentiva, k.s., Praha 10, Dolní Měcholupy, CZ

(72) Slavíková Markéta, Libčice nad Vltavou, CZ

Kubelka Tomáš, Praha 9, Prosek, CZ

Zežula Josef Dr., Dobrouč, CZ

Zapadlo Michal, Červený Kostelec, CZ

- (54) **Soli (S)-2-(4-(1-(terc-butoxykarbonyl)piperidin-3-yl)fenyl)-2H-indazol-7-karboxylové kyseliny, způsob přečištění této látky, a způsob přípravy niraparibu**

(22) 05.12.2018

(57) Předkládané řešení poskytuje soli (S)-2-(4-(1-(terc-butoxykarbonyl)piperidin-3-yl)fenyl)-2H-indazol-7-karboxylové kyseliny, což je intermediát přípravy niraparibu, přičež sůl je vybraná z diethylammonium (S)-2-(4-(1-(terc-butoxykarbonyl)piperidin-3-yl)fenyl)-2H-indazol-7-karboxylátu, a dicyklohexylammonium (S)-2-(4-(1-(terc-butoxykarbonyl)piperidin-3-yl)fenyl)-2H-indazol-7-karboxylátu.

Uvedené soli jsou využity pro čištění 2-{4-[(3S)-1-(terc-butoxykarbonyl)piperidin-3-yl]fenyl}-2H-indazol-7-karboxylové kyseliny a/nebo pro přípravu niraparibu.

- (74) HARBER IP s.r.o., Dukelských hrdinů 567/52, Praha 7, Holešovice, 17000

- (51) **C12P 7/62** (2006.01)
C12R 1/01 (2006.01)
C12R 1/05 (2006.01)
C12R 1/065 (2006.01)
C12R 1/07 (2006.01)
C12R 1/185 (2006.01)
C12R 1/38 (2006.01)

(21) **2018-676**

(71) Vysoká škola chemicko-technologická v Praze, Praha 6, CZ

EcoFuel Laboratories s.r.o., Praha 9, Libeň, CZ

RABBIT Trhový Štěpánov a.s., Trhový Štěpánov, CZ

(72) Lovecká Petra doc. Ing., Ph.D., Praha 6, CZ

Vrchotová Blanka Ing., Ph.D., Praha 4, CZ

Demnerová C prof. Ing., Praha 13, CZ

Stíborová Hana Ing., Ph.D., Praha 6, CZ

Pátáková Petra doc. Dr. Ing., Praha 9, CZ

Branská Barbora Ing., Ph.D., Praha 9, CZ

Kašánek Petr Ing., Ph.D., Praha 2, Vinohrady, CZ

Jandajsek Zdeněk Ing., CSc., Dolní Kralovice, CZ

Fulín Tomáš Ing., Divišov, CZ

- (54) **Způsob produkce polyhydroxyalkanoátů z vedlejších živočišných produktů**

(22) 05.12.2018

(57) Předkládané řešení se týká způsobu produkce polyhydroxyalkanoátů z vedlejších živočišných produktů bílkovinné povahy, zejména perí, srstí, kůže, kdy se vedlejší živočišný produkt bílkovinné povahy podrobí alkalické hydrolyze a následně se na něm kultivují bakterie produkující polyhydroxyalkanoáty v přítomnosti produktů metabolismu kvasinek.

- (51) **F02M 37/04** (2006.01)
F02M 37/06 (2006.01)
F02M 37/08 (2006.01)

(21) **2018-679**

(71) TF PRESS s.r.o., Zábrodí, CZ

(72) Tupec František, Zábrodí, CZ

(54) **Pumpička**

(22) 05.12.2018

(57) Pumpička palivového systému spalovacích motorů obsahuje vnější plášť (1) a v jeho dutině (4) suvně uložený píst (2). Vnější plášť (1) a píst (2) jsou provedeny z plastu, kterým je polyamid. Píst (2) je proti pohybu zajištěn závitěm (3) uspořádaným v dutině (4) vnějšího pláště (2). Mezi vnějším pláštěm (1) a pístem (2) je uložena nejméně jedna těsnící manžeta (5), která je upevněna v pístu (2) a která je gumová nebo z fluor silikonu. Mezi vnějším pláštěm (1) a pístem (2) je uložena nejméně jeden jisticí kroužek (6), který je upevněn ve vnějším plášti (1) a je z plastu.

- (74) Ing. Milan Škoda, Nahořanská 308, Nové Město nad Metují, Krčín, 54901

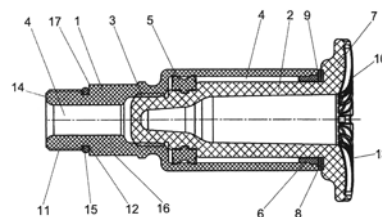

- (51) **F04C 23/00** (2006.01)
F04C 29/04 (2006.01)
F25B 1/04 (2006.01)

(21) **2020-292**

(71) Mitsubishi Electric Corporation, Tokyo, JP

(72) Nagasawa Hiroki, Tokyo, JP

Ishibe Yusaku, Tokyo, JP

Hamada Ryo, Tokyo, JP

- (54) **Dvojitý rotační kompresor a zařízení chladicího cyklu**

(22) 30.08.2018

(57) Dvojitý rotační kompresor (100) obsahuje elektrický motor (103), klikovou hřídel (104), písty, válce (107a, 107b) a vstřikovací kanál (205), kterým se chladivo vstříkují do kompresních komor z chladivové trubky (204) umístěné mimo dvojitý rotační kompresor (100). Vstřikovací kanál (205) obsahuje první vstřikovací port (205a1), druhý vstřikovací port (205a2), přívodní trubku (205b) vstřikování, první vstřikovací trubku (205c), druhou vstřikovací trubku (205d) a tlumič vstřikování (205e). První vstřikovací trubka (205c) a druhá vstřikovací trubka (205d) jsou připojeny k tlumiči (205e) vstřikování odděleně.

- (74) Rott, Růžička & Guttman a spol., Vyskočilova 1566, Praha 4, Michle, 14000

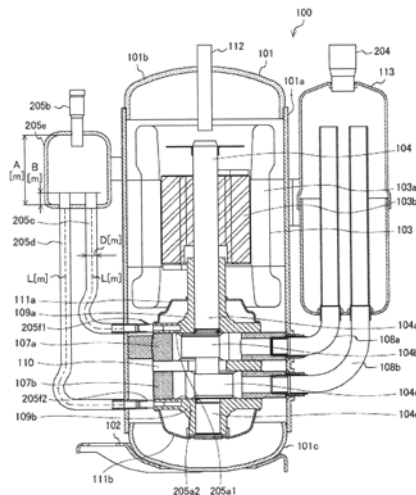

- (51) **F04C 23/02** (2006.01)
F04C 29/12 (2006.01)
F04B 35/04 (2006.01)
F04B 39/12 (2006.01)
- (21) **2020-11**
(71) Mitsubishi Electric Corporation, Tokyo 100-8310, JP
(72) Arai Tishinori, Tokyo 100-8310, JP
Gomae Naohisa, Tokyo 100-8310, JP
Sasaki Ryo, Tokyo 100-8310, JP
IIDA Toshimitsu, Tokyo 100-8310, JP
Kubo Kenichi, Tokyo 100-8310, JP
- (54) **Kompresor a zařízení chladicího cyklu**
(22) 09.08.2017
(57) U kompresoru (12) je množina koncovek (24) připevněna k jednomu axiálnímu konci nádoby (20) tak, že střed každé koncovky je umístěn v půdorysném pohledu v rámci úhlového rozmezí (R1) 180° nebo méně, definovaného prostřednictvím první přímkou (L1), procházející středem (P0) nádoby (20) a středem (P1) první koncovky (24a), a druhé přímkou (L2), procházející středem (P0) nádoby (20) a středem (P2) druhé koncovky (24b). Množina spojovacích drátů (26) elektricky spojuje uvnitř nádoby (20) množinu koncovek (24) a elektromotor. Množina spojovacích drátů (26) je vyvedena ven od množiny koncovek (24) do úhlového rozmezí (R1).
- (74) Čermák a spol., JUDr. Karel Čermák Ph.D., LL.M., Elišky Peškové 735/15, Praha 5, Smíchov, 15000

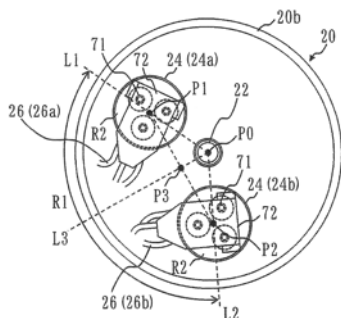

- (51) **F21V 14/00** (2018.01)
F21V 14/02 (2006.01)
F21S 13/14 (2006.01)
F21S 13/10 (2006.01)
F21S 10/00 (2006.01)
F21K 9/00 (2016.01)
F21Y 101/00 (2016.01)
- (21) **2018-677**
(71) Vysoká škola báňská-Technická univerzita Ostrava, Ostrava, Poruba, CZ
(72) Kunčický Lumír Ing., Havířov, Prostřední Suchá, CZ
Martinek Radek doc. Ing., Ph.D., Nedvědice, CZ
Kunčický Radim Ing., Havířov, Město, CZ
- (54) **Svítilno s říditelnými světelnými technickými parametry a způsob jeho dálkového řízení**
(22) 05.12.2018
(57) Svítilno s říditelnými světelnými parametry, jehož součástí je světelný zdroj, kde tento světelný zdroj je složen nejméně ze dvou částí L_1 , L_{1+n} , přičemž nejméně jedna z částí L_1 nebo nejméně jedna skupina částí L_{1+n} světelného zdroje má samostatně nastavitelný světelný tok.

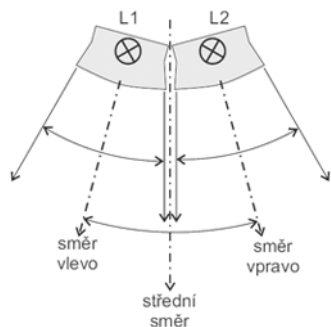

- (51) **G01N 25/50** (2006.01)
G01N 21/25 (2006.01)
- (21) **2018-698**
(71) Slovenská technická univerzita v Bratislave, Bratislava, 81243, SK
(72) Martinka Jozef doc. Ing., Ph.D., Železná Breznica, SK
Balog Karol prof. Ing., Ph.D., Ivánka pri Dunaji, SK
Sulová Janka Ing., Bratislava, SK
- (54) **Zařízení ke zkoušení požárních charakteristik elektrických kabelů**
(22) 12.12.2018
(57) V zařízení ke zkoušení požárních charakteristik elektrických kabelů je kabel vystaven infračervenému záření a zároveň plameni plynového hořáku spojeného s tlakovou nádobou hořlavého plynu. Zdroj (2) infračerveného záření, držák (5) k připevnění zkoušených elektrických kabelů (3) a hořák (7) jsou umístěny ve zkušební komoře (1) opatřené spektrometrem (4) k měření spektrální distribuce elektromagnetického záření plamene hořícího kabelu.
- (74) Ing. Libor Markes, patentový zástupce, Grohova 54, Brno, 60200

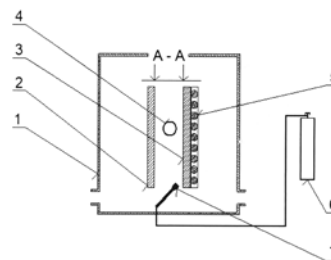

- (51) **G01N 27/02** (2006.01)
A61B 5/145 (2006.01)
G01N 33/66 (2006.01)
- (21) **2019-228**
(71) XGLU s.r.o., České Velenice, CZ
(72) Novák Marek Ing., České Velenice, CZ
- (54) **Zařízení pro namátkové měření glykemie a způsob jeho použití**
(22) 11.04.2019
(57) Zařízení je sestaveno z alespoň jednoho jednorázového biosenzoru (2) pro aplikaci krevního vzorku, dále z vyhodnocovací elektroniky (1) pro načtení a zpracování informace z jednorázového biosenzoru (2) s aplikovaným krevním vzorkem, a dále z displeje (7) pro zobrazení informace z vyhodnocovací elektroniky (1). Jednorázové biosenzory (2) a displej (7) jsou uspořádány do společného paronepropustně uzavíratelného prostoru, přičemž je displej (7) hygroskopický pro navázání vzdušné vlhkosti, která by jinak byla navázána jednorázovými biosenzory (2). Displej (7), vyhodnocovací elektronika (1) a jednorázové biosenzory (2) mohou být uspořádány na společném nosném substrátu (4), přičemž je nosný substrát (4) opatřen odnímatelným a/nebo otevíratelným paronepropustným obalem. Jednorázové biosenzory (2) mohou být od nosného substrátu (4) oddělitelné.
- (74) PatentCentrum Sedlák & Partners s.r.o., Okružní 2824, České Budějovice, České Budějovice 3, 37001

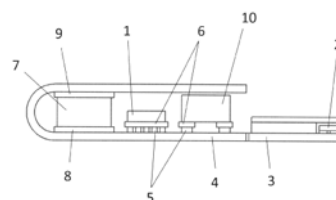

- (51) **G01N 33/02** (2006.01)
G01N 33/14 (2006.01)
G01N 30/02 (2006.01)
- (21) **2018-669**
(71) Výzkumný ústav pivovarský a sladařský, a.s., Praha 2, Nové Město, CZ
(72) Dušek Martin Ing., Ph.D., Votice, CZ
Mikyška Alexandr Ing., Praha 3, Vinohrady, CZ
Olšovská Jana RNDr., Ph.D., Praha 5, Radlice, CZ

(54) **Způsob určení přítomnosti chmele odrůdy Žatecký poloraný červeňák v neznámém vzorku hlávkového chmele, lisovaného chmele, chmelových pelet nebo piva**

(22) 03.12.2018

(57) Způsob určení přítomnosti chmele odrůdy Žatecký poloraný červeňák v neznámém vzorku hlávkového chmele, lisovaného chmele, chmelových pelet nebo piva, při kterém se vysokoučinnou kapalinovou chromatografií s hmotností detekcí neznámého vzorku hlávkového chmele, lisovaného chmele, chmelových pelet nebo piva stanoví obsah analytu se sumárním vzorcem C27H30O15 s aglykonem tvořeným kaempferolem, který z chromatografické kolony odchází s retenčním časem 9,8 minut a analytu se sumárním vzorcem C30H32O18 s aglykonem tvořeným kempferolem, který z chromatografické kolony odchází s retenčním časem 10,0 minut, a případně i další analytů, a na základě jejich hmotnostních poměrů se stanoví, zda daný vzorek obsahuje chmel odrůdy Žatecký poloraný červeňák nebo chmel jiné odrůdy.

(74) Ing. Dobroslav Musil, patentová kancelář, Ing. Dobroslav Musil, Zábřdovická 801/11, Brno, Zábřdovice, 61500

(51) **G04B 1/10** (2006.01)
G04B 1/16 (2006.01)
G04B 17/04 (2006.01)
G04B 17/10 (2006.01)

(21) **2018-692**

(71) SERYN WATCHES s.r.o., Praha 2, Vinohrady, CZ

(72) Seryn Luděk, Praha 2, Vinohrady, CZ

Mareček Karel ing., Salaš, CZ

(54) **Hodinkový stroj s rotační základnou**

(22) 11.12.2018

(57) Hodinkový stroj s rotační základnou obsahující pevnou základnu (1) a pevný můstek (2) a dále obsahující mechanismus pro řízení ruček (11) a nátaħ pera (7). Mezi pevnou základnou (1) a pevným můstkem (2) je na otočné hřídeli (5) uložena rotační základna (3), přičemž otočná hřídel (5) prochází přes pevnou základnu (1) a pevný můstek (2). Rotační základna (3) nese alespoň jedno hlavní soukolí (6), alespoň jeden oscilátor (6a), alespoň jedno krokové ústrojí (6b) a alespoň jeden rotační můstek (4). Na otočné hřídeli (5) je uložen pérovník (8), který je pevně spojen s pevnou základnou (1). Na vnější straně (2.1) pevného můstku (2) je uloženo ručkové soukolí (10) a mechanismus zení ruček (11). Na vnější straně (1.1) pevné základny (1) je uloženo soukolí nátaħu pera (7) a natahovací mechanismus (12).

(74) Patentová a známková kancelář, Ing. Jaromír Příkryl, Včelín 1161, Hulín, 76824

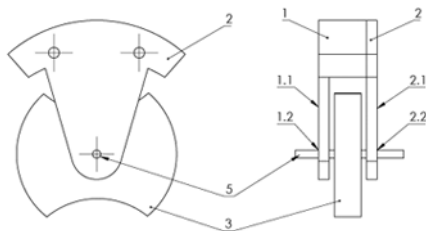

(51) **H01J 37/04** (2006.01)
H01J 37/09 (2006.01)
H01J 37/28 (2006.01)
H01J 37/305 (2006.01)

(21) **2019-742**

(71) Carl Zeiss Microscopy GmbH, Jena, DE

(72) Gamm Björn, Königsbronn, DE

Matijević Marko, Nürtingen, DE

(54) **Systém svazku částic a postup pro provoz systému svazku částic**

(22) 04.12.2019

(57) Vynález se týká systému (1) svazků částic a způsobu jeho provozu. Systém (1) svazků částic vykazuje první tubus (3) svazku částic a druhý (5) tubus svazku částic. V prvním provozním režimu systému (1) svazků částic je koncové víčko (61) s otvorem (63) v něm umístěným umístěno mimo trasu (22) prvního svazku (21) částic (například svazku elektronů) a ve druhém provozním režimu systému (1) svazků částic je koncové víčko (61) umístěno tak, že trasa (22) prvního svazku (21) částic může procházet otvorem (63) koncového víčka (61) a sekundární částice vystupující z pracovní oblasti (53) mohou procházet otvorem (63) koncového víčka (61) k detektoru (39) uvnitř prvního tubusu (3) svazku částic. Zatímco je systém

(1) svazků částic v prvním provozním režimu, je prvním tubusem (3) svazku částic nasnímán obraz objektu umístěného v pracovní oblasti (53). Zatímco je systém (1) svazků částic v druhém provozním režimu, je objekt obráběn druhým svazkem (51) částic.

(74) KANIA, SEDLÁK, SMOLA, s.r.o., Mendlovo náměstí 907/1a, Brno, Staré Brno, 60300

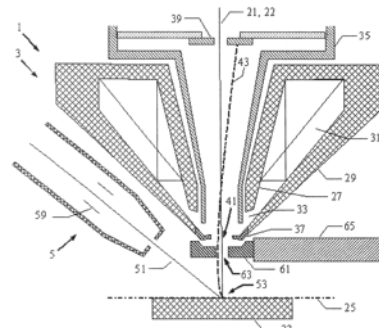

(51) **H01J 37/04** (2006.01)
H01J 37/09 (2006.01)
H01J 37/28 (2006.01)
H01J 37/305 (2006.01)

(21) **2019-744**

(71) Carl Zeiss Microscopy GmbH, Jena, DE

(72) Essers Erik, Aalen, DE

(54) **Systém paprsků částic a postup provozu systému paprsků částic**

(22) 04.12.2019

(57) Předkládaný vynález se týká systému paprsků částic ke zkoumání a zpracování objektu a způsobu provozu systému paprsků částic. Systém paprsků částic obsahuje jeden tubus (3) elektronových paprsků a jeden tubus (5) iontových paprsků se společným pracovním rozsahem (53), v němž může být objekt (23) umístěn a v němž se hlavní osa (55) tubusu (3) elektronových paprsků a hlavní osa (57) tubusu (5) iontových paprsků setkávají v jednom koincidenčním bodě (58). Systém paprsků částic dále obsahuje jednu přestavitelnou stínící elektrodu (61) umístitelnou mezi výstupním otvorem (54) tubusu (5) iontových paprsků a koincidenčním bodem (58), která může být umístěna blíže ke koincidenčnímu bodu (58) než tubus (3) elektronových paprsků.

(74) KANIA, SEDLÁK, SMOLA, s.r.o., Mendlovo náměstí 907/1a, Brno, Staré Brno, 60300

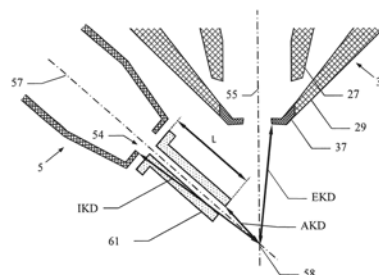

(51) **H01M 10/60** (2014.01)
H01M 10/62 (2014.01)
H01M 10/643 (2014.01)
H01M 10/64 (2014.01)
H01M 10/655 (2014.01)

(21) **2019-186**

(71) Nováček Tomáš, Staré Město, CZ

(72) Žáčková Veronika Bc., Zlín, Veliková, CZ

(54) **Tepelný výměník s dvojitým rozdělovačem**

(22) 27.03.2019

(57) Plastový tepelný výměník s dvojitým rozdělovačem určený pro tepelnou regulaci bateriových článků v bateriových modulech pro elektromobily, složený z řad dutých polymerních vláken (6) a jednoho dvojitého rozdělovače s odvodušňovacím ventilem (8), který lze s výhodou použít pro úsporu místa a hmotnosti, či navýšení počtu bateriových článků.

Dvojitý rozdělovač je složen z jednotlivých rozdělovacích článků (2, 3, 4), vstupní komory (1) nebo záslepký (12) a výstupní komory (5) nebo (10), které svým spojením vytváří integrované kanálky a zároveň připojují řadu/y dutých polymerních vláken (6) k příslušným integrovaným kanálkům a utváří těsný spoj mezi řadou dutých polymerních vláken (6), těsněním (9) a rozdělovacími články (2, 3, 4), vstupní komorou (1) a/nebo výstupní komorou (5) nebo (10).

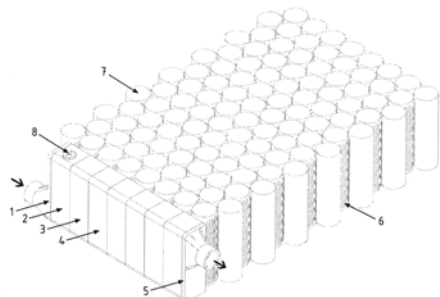

- (51) **H04W 12/06** (2009.01)
G06Q 90/00 (2006.01)
H04L 9/00 (2006.01)
G06F 21/31 (2013.01)
G06Q 30/00 (2012.01)

(21) **2019-221**

(71) ADUCID s.r.o., Brno, Přízřenice, CZ

(72) Neumann Libor Ing., CSc., Praha 5, Stodůlky, CZ

(54) **Způsob autentizace uživatele ke spoléhající straně v systému federace elektronické identity**

(22) 08.04.2019

(57) Předkládané řešení poskytuje způsob autentizace uživatele ke spoléhající straně (4) v systému federace identity prostřednictvím poskytovatele (2) identity, při němž se nejprve vytvoří datový kanál (7) mezi zařízením (1) uživatele a spoléhající stranou (4), uživatel se následně autentizuje u poskytovatele (2) identity, a autentizační výrok (5, 6) se předá od poskytovatele (2) identity ke spoléhající straně (4), kde se při autentizaci u poskytovatele (2) identity prováže datový kanál (7) mezi zařízením (1) uživatele a spoléhající stranou (4) s autentizací uživatele, a dále se autentizační výrok (5, 6) s vazbou k datovému kanálu (7) předá od poskytovatele (2) identity prostřednictvím komunikačního modulu (10), přičemž komunikační modul (10), popřípadě spolu s poskytovatelem (2) identity, řídí autentizaci s vazbou k datovému kanálu.

Dále je poskytnut systém pro provádění tohoto způsobu.

Obrázek k anotaci:

(74) HARBER IP s.r.o., Dukelských hrdinů 567/52, Praha 7, Holešovice, 17000

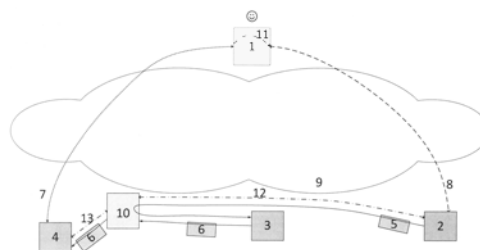

Zveřejněné přihlášky vynálezů - přehled podle třídících znaků

(51)		(21)		(51)		(21)
A 01 G 23/083	(2006.01)	2019-711		F 21 S 13/14	(2006.01)	2018-677
A 01 M 7/00	(2006.01)	2019-711		F 21 V 14/02	(2006.01)	2018-677
A 01 P 19/00	(2006.01)	2019-711		F 21 Y 101/00	(2016.01)	2018-677
A 41 D 13/11	(2006.01)	2020-242		F 25 B 1/04	(2006.01)	2020-292
A 61 B 5/145	(2006.01)	2019-228		G 01 N 21/25	(2006.01)	2018-698
A 61 K 9/14	(2006.01)	2019-212		G 01 N 30/02	(2006.01)	2018-669
A 61 K 31/454	(2006.01)	2018-680		G 01 N 33/14	(2006.01)	2018-669
A 62 B 23/02	(2006.01)	2020-242		G 01 N 33/66	(2006.01)	2019-228
B 22 D 19/04	(2006.01)	2019-201		G 04 B 1/16	(2006.01)	2018-692
C 07 B 63/00	(2006.01)	2018-680		G 04 B 17/04	(2006.01)	2018-692
C 12 R 1/01	(2006.01)	2018-676		G 04 B 17/10	(2006.01)	2018-692
C 12 R 1/05	(2006.01)	2018-676		G 06 F 21/31	(2013.01)	2019-221
C 12 R 1/065	(2006.01)	2018-676		G 06 Q 30/00	(2012.01)	2019-221
C 12 R 1/07	(2006.01)	2018-676		G 06 Q 90/00	(2006.01)	2019-221
C 12 R 1/185	(2006.01)	2018-676		H 01 J 37/09	(2006.01)	2019-742
C 12 R 1/38	(2006.01)	2018-676		H 01 J 37/09	(2006.01)	2019-744
F 02 M 37/06	(2006.01)	2018-679		H 01 J 37/28	(2006.01)	2019-742
F 02 M 37/08	(2006.01)	2018-679		H 01 J 37/28	(2006.01)	2019-744
F 04 B 35/04	(2006.01)	2020-11		H 01 J 37/305	(2006.01)	2019-742
F 04 B 39/12	(2006.01)	2020-11		H 01 J 37/305	(2006.01)	2019-744
F 04 C 29/04	(2006.01)	2020-292		H 01 M 10/62	(2014.01)	2019-186
F 04 C 29/12	(2006.01)	2020-11		H 01 M 10/64	(2014.01)	2019-186
F 21 K 9/00	(2016.01)	2018-677		H 01 M 10/643	(2014.01)	2019-186
F 21 S 10/00	(2006.01)	2018-677		H 01 M 10/655	(2014.01)	2019-186
F 21 S 13/10	(2006.01)	2018-677		H 04 L 9/00	(2006.01)	2019-221

Seznam přihlašovatelů zveřejněných přihlášek vynálezů

(71)	(21)	(51)		(71)	(21)	(51)	
ADUCID s.r.o., Brno, Přízřenice, CZ	2019-221	H 04 W 12/06	(2009.01)	Vysoká škola chemicko- technologická v Praze, Praha 6, CZ	2018-676	C 12 P 7/62	(2006.01)
Carl Zeiss Microscopy GmbH, Jena, DE	2019-742	H 01 J 37/04	(2006.01)	Vysoká škola chemicko- technologická v Praze, Praha 6, Dejvice, CZ	2019-212	A 61 K 47/36	(2006.01)
Carl Zeiss Microscopy GmbH, Jena, DE	2019-744	H 01 J 37/04	(2006.01)	Vysoké učení technické v Brně, Brno, Veveří, CZ	2019-201	C 04 B 37/02	(2006.01)
Mitsubishi Electric Corporation, Tokyo 100-8310, JP	2020-11	F 04 C 23/02	(2006.01)	Výzkumný ústav pivovarský a sladařský, a.s., Praha 2, Nové Město, CZ	2018-669	G 01 N 33/02	(2006.01)
Mitsubishi Electric Corporation, Tokyo, JP	2020-292	F 04 C 23/00	(2006.01)	XGLU s.r.o., České Velenice, CZ	2019-228	G 01 N 27/02	(2006.01)
SERYN WATCHES s.r.o., Praha 2, Vinohrady, CZ	2018-692	G 04 B 1/10	(2006.01)	Zentiva, k.s., Praha 10, Dolní Měcholupy, CZ	2018-680	C 07 D 401/10	(2006.01)
Slovenská technická univerzita v Bratislave, Bratislava, 81243, SK	2018-698	G 01 N 25/50	(2006.01)	Čapka Vlastimil Ing., Praha 6, Suchdol, CZ	2020-242	A 62 B 9/06	(2006.01)
TF PRESS s.r.o., Zábrodí, CZ	2018-679	F 02 M 37/04	(2006.01)	Nováček Tomáš, Staré Město, CZ	2019-186	H 01 M 10/60	(2014.01)
Vysoká škola báňská- Technická univerzita Ostrava, Ostrava, Poruba, CZ	2018-677	F 21 V 14/00	(2018.01)	Staňková Marcela, Brno, Zábřovice, CZ	2019-711	A 01 P 15/00	(2006.01)

FG4A

Udělené patenty - přehled podle čísel patentů

V období uzávěrky tohoto čísla Věstníku udělil Úřad průmyslového vlastnictví tyto patenty.

(11)	(51)		(11)	(51)		(11)	(51)	
308195	G 04 B 1/10	(2006.01)	308354	G 01 N 25/50	(2006.01)	308357	A 61 K 47/36	(2006.01)
308352	A 61 L 15/00	(2006.01)	308355	H 01 M 10/60	(2014.01)	308358	H 04 W 12/06	(2009.01)
308353	G 01 N 33/02	(2006.01)	308356	C 04 B 37/02	(2006.01)	308359	G 01 N 27/02	(2006.01)

FG4A

Udělené patenty - přehled podle MPT

(51)	A61K 47/36	(2006.01)			Balog Karol prof. Ing., Ph.D., Ivánka pri Dunaji, SK
(11)	A61K 9/14	(2006.01)			Sulová Janka Ing., Bratislava, SK
(11)	308357		(54)		Zařízení ke zkoušení požárních charakteristik elektrických kabelů
(40)	17.06.2020		(32)		17.10.2018
(21)	2019-212		(31)		PP 118-2018
(73)	Vysoká škola chemicko-technologická v Praze, Praha 6, Dejvice, CZ		(33)		SK
(72)	Gabriela Ruphuy Chan, Praha 8, Libeň, CZ		(22)		12.12.2018
	Štěpánek František prof. Ing., Ph.D., Praha 4, Lhotka, CZ		(74)		Ing. Libor Markes, patentový zástupce, Grohova 54, Brno, 60200
	Hanuš Jaroslav Mgr., Ph.D., Praha 10, Strašnice, CZ				
	Šalamúnová Petra Mgr., Banská Bystrica-Šalková, 974 01, SK				
	Saloň Ivan Mgr., Jarabina, 065 31, SK		(51)	G01N 27/02	(2006.01)
(54)	Způsob výroby kompozitu beta-glukanových částic s inkorporovaným, ve vodě špatně rozpustným, léčivem, farmaceutický přípravek a jejich použití			A61B 5/145	(2006.01)
(22)	04.04.2019			G01N 33/66	(2006.01)
(74)	HARBER IP s.r.o., Dukelských hrdinů 567/52, Praha 7, Holešovice, 17000		(11)	308359	
			(40)	17.06.2020	
			(21)	2019-228	
			(73)	XGLU s.r.o., České Velenice, CZ	
			(72)	Novák Marek Ing., České Velenice, CZ	
			(54)	Zařízení pro namátkové měření glykemie a způsob jeho použití	
			(22)	11.04.2019	
			(74)	PatentCentrum Sedlák & Partners s.r.o., Okružní 2824, České Budějovice, České Budějovice 3, 37001	
(51)	A61L 15/00	(2006.01)			
	A61B 50/37	(2016.01)			
	A61M 99/00	(2012.01)			
(11)	308352		(51)	G01N 33/02	(2006.01)
(40)	04.01.2017			G01N 33/14	(2006.01)
(21)	2015-438			G01N 30/02	(2006.01)
(73)	ING MEDICAL s.r.o., Praha 5 - Lahovice, CZ		(11)	308353	
(72)	Kavalírek Jan JUDr., Praha 7 - Holešovice, CZ		(40)	17.06.2020	
	Braťka Petr Ing., Praha 4, CZ		(21)	2018-669	
(54)	Soustava pro aplikaci účinné látky z jednorázového zásobníku na enkapsulovaný nosič a způsob její činnosti		(73)	Výzkumný ústav pivovarský a sladařský, a.s., Praha 2, Nové Město, CZ	
(22)	25.06.2015		(72)	Dušek Martin Ing., Ph.D., Votice, CZ	
(74)	BOHEMIA PATENT, Ing. Jana Vandělíková, Petrská 1136/12, Praha 1, Nové Město, 11000			Mikyška Alexandr Ing., Praha 3, Vinohrady, CZ	
				Olšovská Jana RNDr., Ph.D., Praha 5, Radlice, CZ	
			(54)	Způsob určení přítomnosti chmele odrůdy Žatecký poloraný červeňák v neznámém vzorku hlávkového chmele, lisovaného chmele, chmelových pelet nebo piva	
			(22)	03.12.2018	
			(74)	Ing. Dobroslav Musil, patentová kancelář, Ing. Dobroslav Musil, Zábřdovická 801/11, Brno, Zábřdovice, 61500	
(51)	C04B 37/02	(2006.01)			
	B22D 19/04	(2006.01)			
(11)	308356		(51)	G04B 1/10	(2006.01)
(40)	17.06.2020			G04B 1/16	(2006.01)
(21)	2019-201			G04B 17/04	(2006.01)
(73)	Vysoké učení technické v Brně, Brno, Veverí, CZ			G04B 17/10	(2006.01)
(72)	Kachlík Martin Ing., Brno, Žabovřesky, CZ		(11)	308195	
	Roleček Jakub Ing., Litomyšl, Litomyšl-Město, CZ		(40)	17.06.2020	
	Salamon David doc. Ing., Ph.D., Brno, Královo Pole, CZ		(21)	2018-692	
(54)	Způsob výroby keramicko-kovového kompozitu gravitačním litím a keramicko-kovový kompozit vyrobený podle této metody		(73)	SERYN WATCHES s.r.o., Praha 2, Vinohrady, CZ	
(22)	01.04.2019		(72)	Seryn Luděk, Praha 2, Vinohrady, CZ	
(74)	Kania, Sedlak, Smola, s.r.o., Mendlovo náměstí 907/1a, Brno, Staré Brno, 60300			Mareček Karel ing., Salaš, CZ	
			(54)	Hodinkový stroj s rotační základnou	
			(22)	11.12.2018	
			(74)	Patentová a známková kancelář, Ing. Jaromír Příkryl, Včelín 1161, Hulín, 76824	
(51)	G01N 25/50	(2006.01)			
	G01N 21/25	(2006.01)			
(11)	308354				
(40)	17.06.2020				
(21)	2018-698				
(73)	Slovenská technická univerzita v Bratislave, Bratislava, 81243, SK				
(72)	Martinka Jozef doc. Ing., Ph.D., Železná Breznica, SK				

(51) H01M 10/60 (2014.01)	H04L 9/00 (2006.01)
H01M 10/62 (2014.01)	G06F 21/31 (2013.01)
H01M 10/643 (2014.01)	G06Q 30/00 (2012.01)
H01M 10/64 (2014.01)	(11) 308358
H01M 10/655 (2014.01)	(40) 17.06.2020
(11) 308355	(21) 2019-221
(40) 17.06.2020	(73) ADUCID s.r.o., Brno, Přízřenice, CZ
(21) 2019-186	(72) Neumann Libor Ing., CSc., Praha 5, Stodůlky, CZ
(73) Nováček Tomáš, Staré Město, CZ	(54) Způsob autentizace uživatele ke spoléhající straně v systému federace elektronické identity
(72) Žáčková Veronika Bc., Zlín, Veliková, CZ	(22) 08.04.2019
(54) Tepelný výměník s dvojitým rozdělovačem	(74) HARBER IP s.r.o., Dukelských hrdinů 567/52, Praha 7, Holešovice, 17000
(22) 27.03.2019	

(51) **H04W 12/06** (2009.01)
G06Q 90/00 (2006.01)

Seznam majitelů udělených patentů

(73)	(11)	(51)	(73)	(11)	(51)
ADUCID s.r.o., Brno, Přízřenice, CZ	308358	H 04 W 12/06 (2009.01)	Vysoké učení technické v Brně, Brno, Veveří, CZ	308356	C 04 B 37/02 (2006.01)
ING MEDICAL s.r.o., Praha 5 - Lahovice, CZ	308352	A 61 L 15/00 (2006.01)	Výzkumný ústav pivovarský a sladařský, a.s., Praha 2, Nové Město, CZ	308353	G 01 N 33/02 (2006.01)
SERYN WATCHES s.r.o., Praha 2, Vinohrady, CZ	308195	G 04 B 1/10 (2006.01)	XGLU s.r.o., České Velenice, CZ	308359	G 01 N 27/02 (2006.01)
Slovenská technická univerzita v Bratislave, Bratislava, 81243, SK	308354	G 01 N 25/50 (2006.01)	Nováček Tomáš, Staré Město, CZ	308355	H 01 M 10/60 (2014.01)
Vysoká škola chemicko-technologická v Praze, Praha 6, Dejvice, CZ	308357	A 61 K 47/36 (2006.01)			

(54) **Regenerační motor a cívka**
(32) 188994 P
(31) 15.08.2008
(33) US
(86) PCT/US2009/054049
(87) WO 2010/019951
(74) PATENTSERVIS Praha a.s., Na Podkovce 281/10, Praha 4, Podolí, 14700

(97) **EP 2346314**
(47) 22.01.2020
(97) 14.05.2010
(51) **A01G 3/04** (2006.01)
(96) 22.10.2009
(96) 09747931.5
(73) Becx Machines B.V., 5066 GJ Moergestel, NL
(72) HOMMEN, Erwin Andreas Gerardus, 5066 GM Moergestel, NL
(54) **Zastříhovací stroj**
(32) 1036097
(31) 22.10.2008
(33) NL
(86) PCT/NL2009/000201
(87) WO 2010/053351
(74) Všetečka Zelený Švorčík a partneři, advokátní a patentová kancelář, JUDr. Michal Havlík, Hálkova 1406/2, Praha 2, Nové Město, 12000

(97) **EP 2353608**
(47) 18.12.2019
(97) 10.08.2011
(51) **A61K 39/095** (2006.01)
C07K 14/22 (2006.01)
A61P 31/04 (2006.01)
(96) 02.10.2003
(96) 10181233.7
(73) GlaxoSmithKline Biologicals SA, 1330 Rixensart, BE
(72) Pizza, Mariagrazia, 53100, Siena, IT
(54) **Polypeptidové vakcíny pro širokou ochranu proti hypervirulentním meningokokovým liniím**
(32) 0223741, 0305831, 0309115
(31) 11.10.2002, 13.03.2003, 22.04.2003
(33) GB, GB, GB
(74) Všetečka Zelený Švorčík a partneři, advokátní a patentová kancelář, JUDr. Michal Havlík, advokát, Hálkova 1406/2, Praha 2, Nové Město, 12000

(97) **EP 2443319**
(47) 15.01.2020
(97) 23.12.2010
(51) **F04D 29/44** (2006.01)
F04D 1/14 (2006.01)
F04D 7/06 (2006.01)
B22D 17/20 (2006.01)
B22D 17/30 (2006.01)
(96) 15.06.2010
(96) 10790024.3
(73) Pyrotek, Inc., Spokane, WA 99206, US
(72) BRIGHT, Mark, A., Solon, OH 44139, US
TETKOSKIE, Jason, Solon, OH 44139, US
HENDERSON, Richard, S., Solon, OH 44139, US
RITCHIE, Herbert, Solon, OH 44139, US
MORANDO, Jorge, A., Solon, OH 44139, US
(54) **Přenosový systém přepadového víru**
(32) 187457 P
(31) 16.06.2009
(33) US
(86) PCT/US2010/038597
(87) WO 2010/147932
(74) Macek and Partners, Mgr. Jiří Macek, Sázkavská 751/16, Praha 2, Vinohrady, 12000

(97) **EP 2464725**
(47) 25.03.2020
(97) 17.02.2011
(51) **C12N 5/10** (2006.01)
C12N 5/07 (2010.01)
(96) 06.08.2010
(96) 10745064.5
(73) F. Hoffmann-La Roche AG, 4070 Basel, CH

(72) GAWLITZEK, Martin, Redwood City CA 94061, US
PETRAGLIA, Christina, Teresa, San Ramon CA 94582, US
LUO, Shun, Irvine CA 92620, US
(54) **Produkce proteinů v médiu pro kultivaci buněk bez glutaminu**
(32) 232889 P
(31) 11.08.2009
(33) US
(86) PCT/US2010/044795
(87) WO 2011/019619
(74) KOREJZOVA LEGAL v.o.s., JUDr. Petra Sauvage de Brantes, Korunní 810/104, Praha 10, Vinohrady, 10100

(97) **EP 2504511**
(47) 19.02.2020
(97) 03.06.2011
(51) **E05D 5/02** (2006.01)
E05D 7/04 (2006.01)
(96) 11.11.2010
(96) 10781640.7
(73) Dr. Hahn GmbH & Co. KG, 41189 Mönchengladbach-Wickrath, DE
(72) KARAKAYA, Sinan, 40223 Düsseldorf, DE
MATUSCHEK, Erhard, 41844 Wegberg, DE
(54) **Závěsný díl kloubového závěsu**
(32) 202009015661 U
(31) 27.11.2009
(33) DE
(86) PCT/EP2010/067261
(87) WO 2011/064101
(74) Všetečka Zelený Švorčík a partneři, advokátní a patentová kancelář, JUDr. Michal Havlík, Hálkova 1406/2, Praha 2, Nové Město, 12000

(97) **EP 2507895**
(47) 04.03.2020
(97) 09.06.2011
(51) **H02K 1/14** (2006.01)
H02K 11/00 (2016.01)
H02K 3/52 (2006.01)
H02K 5/22 (2006.01)
H02K 11/40 (2016.01)
(96) 06.10.2010
(96) 10760720.2
(73) Robert Bosch GmbH, 70442 Stuttgart, DE
(72) HEIN, Bernd, 72270 Baiersbronn/Schoenmuenzach, DE
THIERY, Jerome, F-67100 Strasbourg, FR
HEIER, Christoph, 76473 Iffezheim, DE
LUNGHARD, Karlheinz, 77815 Buehl, DE
(54) **Elektricky komutovaný elektromotor s redukováným rušivým vyzařováním**
(32) 102009047461
(31) 03.12.2009
(33) DE
(86) PCT/EP2010/064875
(87) WO 2011/067015
(74) JUDr. Karel Čermák Ph.D., LL.M., advokát, Elišky Peškové 735/15, Praha 5, Smíchov, 15000

(97) **EP 2516356**
(47) 11.03.2020
(97) 14.07.2011
(51) **C06B 45/00** (2006.01)
(96) 20.12.2010
(96) 10810850.7
(73) Eurenco, 91300 Massy, FR
(72) MAHE, Bernard, F-84250 Le Thor, FR
(54) **Tvarovatelná tuhá výbušnina a její získání**
(32) 0959290
(31) 21.12.2009
(33) FR
(86) PCT/FR2010/052827
(87) WO 2011/083249
(74) Všetečka Zelený Švorčík a partneři, advokátní a patentová kancelář, JUDr. Michal Havlík, Hálkova 1406/2, Praha 2, Nové Město, 12000

(97) **EP 2521175**
(47) 11.03.2020
(97) 07.11.2012

(51) H01L 25/07	(2006.01)	(97) EP 2562121	
H01L 23/498	(2006.01)	(47) 26.02.2020	
H02M 7/00	(2006.01)	(97) 27.02.2013	
H01L 23/373	(2006.01)	(51) B66B 7/02	(2006.01)
(96) 02.05.2012		(96) 23.08.2012	
(96) 12166452.8		(96) 12006030.6	
(73) ALSTOM Transport Technologies, 93400 Saint-Ouen, FR		(73) OSMA-Aufzüge Albert Schenk GmbH & Co. KG, 49084 Osnabrück, DE	
(72) Dagdag, Selim, 65000 Tarbes, FR		(72) Renz, Karl-Michael, 49086 Osnabrück, DE	
Lasserre, Philippe, 64320 Ousse, FR		(54) Zařízení k držení vodičích kolejnič pro osobní a nákladní výtahy	
(54) Zařízení pro elektrické propojení nejméně jedné elektronické součástky s napájecím zdrojem obsahující prostředky pro snížení indukčnosti smyčky mezi první a druhou svorkou		(32) 102011111298, 202011107167 U	
(32) 1153767		(31) 26.08.2011, 26.10.2011	
(31) 03.05.2011		(33) DE, DE	
(33) FR		(74) Všetečka Zelený Švorčík a partneři, advokátní a patentová kancelář, JUDr. Michal Havlík, Hálkova 1406/2, Praha 2, Nové Město, 12000	
(74) PatentEnter s.r.o., Koliště 1965/13a, Brno, Černá Pole, 60200			
<hr/>			
(97) EP 2523395		(97) EP 2570527	
(47) 15.01.2020		(47) 26.02.2020	
(97) 14.11.2012		(97) 20.03.2013	
(51) H04L 12/28	(2006.01)	(51) D01H 13/10	(2006.01)
H04N 7/173	(2011.01)	D01H 7/86	(2006.01)
(96) 10.05.2011		(96) 25.08.2012	
(96) 11165424.0		(96) 12006062.9	
(73) Liberty Global Europe Holding B.V., 1119 PE Schiphol-Rijk, NL		(73) Saurer Technologies GmbH & Co. KG, 47804 Krefeld, DE	
(72) Juffermans, Maarten Erik, 2036 PM Haarlem, NL		(72) Pede-Vogler, Walter, 87471 Durach, DE	
Perez Diez, Juan Ignacio, 1019 TE Amsterdam, NL		(54) Doplňková stavebnicová souprava pro podávací ústrojí nitě	
(54) Systém a způsob pro navázání relace dvoustranné komunikace mezi vybavením v prostorách zákazníka a serverem a automatickou instalaci vybavení v prostorách zákazníka		(32) 102011113614	
(74) Všetečka Zelený Švorčík a partneři, advokátní a patentová kancelář, JUDr. Michal Havlík, Hálkova 1406/2, Praha 2, Nové Město, 12000		(31) 16.09.2011	
		(33) DE	
		(74) Všetečka Zelený Švorčík a partneři, advokátní a patentová kancelář, JUDr. Otakar Švorčík, Hálkova 1406/2, Praha 2, Nové Město, 12000	
<hr/>			
(97) EP 2534934		(97) EP 2573222	
(47) 26.02.2020		(47) 26.02.2020	
(97) 19.12.2012		(97) 27.03.2013	
(51) A01B 49/02	(2006.01)	(51) D01H 1/244	(2006.01)
A01B 49/06	(2006.01)	D01H 7/86	(2006.01)
A01B 73/00	(2006.01)	B23Q 1/01	(2006.01)
(96) 14.06.2012		B65H 67/04	(2006.01)
(96) 12172054.4		B65H 67/06	(2006.01)
(73) KUHN S.A., 67700 Saverne, FR		D01H 1/16	(2006.01)
(72) Seemann, Michel, 57370 Danne et Quatre Vents, FR		D02G 3/28	(2006.01)
Potier, Philippe, 57370 Veckersviller, FR		(96) 25.08.2012	
(54) Secí stroj s pýchovacím válcem vytvořeným z odsazených úseků		(96) 12006061.1	
(32) 1155321		(73) Saurer Technologies GmbH & Co. KG, 47804 Krefeld, DE	
(31) 17.06.2011		(72) Guggemos, Hans, 87466 Oy-Mittelberg (Petersthal), DE	
(33) FR		Pede-Vogler, Walter, 87471 Durach, DE	
(74) Daniela Toningarová patentový zástupce, Kamenická 361/3, Praha 7, Holešovice, 17000		Thaler, Alexander, 86977 Burggen, DE	
		Wölfle, Manuel, 87435 Kempten, DE	
		(54) Vícemístný textilní stroj, zejména dvouzákrutový skací nebo kablovací stroj	
		(32) 102011113883	
		(31) 22.09.2011	
		(33) DE	
		(74) Všetečka Zelený Švorčík a partneři, advokátní a patentová kancelář, JUDr. Otakar Švorčík, Hálkova 1406/2, Praha 2, Nové Město, 12000	
<hr/>			
(97) EP 2556393		(97) EP 2577923	
(47) 19.02.2020		(47) 26.02.2020	
(97) 13.10.2011		(97) 08.12.2011	
(51) G02B 3/00	(2006.01)	(51) H04L 25/03	(2006.01)
G02B 6/02	(2006.01)	H04B 7/06	(2006.01)
G02B 27/02	(2006.01)	(96) 02.06.2010	
G01S 3/00	(2006.01)	(96) 10852358.0	
(96) 08.04.2011		(73) Beijing Xiaomi Mobile Software Co., Ltd., Beijing 100085, CN	
(96) 11766782.4		(72) KOIVISTO, Tommi, FI-02320 Espoo, FI	
(73) BAE Systems Information and Electronic Systems Integration Inc., Nashua, NH 03062, US		ROMAN, Timo, FI-02630 Espoo, FI	
(72) CHOINIERE, Michael J., Merrimack, New Hampshire 03054, US		ENESCU, Mihai, FI-02120 Espoo, FI	
BOWER, Chris M., Nashua, New Hampshire 03063, US		TAN, Shuang, Beijing 102218, CN	
LYNCH, James R. III, Amherst, New Hampshire 03031, US		MAATTANEN, Helka-Liina, FI-00510 Helsinki, FI	
WAY, Carl Alan, Nashua, New Hampshire 03062, US		(54) Přístroj, způsob a počítačový programový produkt pro výběr skupiny svazků a podskupiny svazků v komunikačním systému	
HATCH, Marcus, Waltham, Massachusetts 02452, US		(32) PCT/CN2010/073411	
(54) Konstrukce nábojnicovité čočky pro zaměřovač DASALS		(31) 01.06.2010	
(32) 321893 P		(33) CN	
(31) 08.04.2010			
(33) US			
(86) PCT/US2011/031698			
(87) WO 2011/127355			
(74) Všetečka Zelený Švorčík a partneři, advokátní a patentová kancelář, JUDr. Michal Havlík, Hálkova 1406/2, Praha 2, Nové Město, 12000			

(86) PCT/CN2010/073463
(87) WO 2011/150559
(74) Všetečka Zelený Švorčík a partneři, advokátní a patentová kancelář, JUDr. Michal Havlík, Hálkova 1406/2, Praha 2, Nové Město, 12000

(97) **EP 2620575**
(47) 26.02.2020
(97) 31.07.2013
(51) **E05F 1/10** (2006.01)
E04D 13/035 (2006.01)
(96) 17.01.2013
(96) 13000227.2
(73) Roto Frank DST Marken GmbH & Co. KG, 97980 Bad Mergentheim, DE
(72) Brügggen, Richard, 97922 Lauda- königshofen, DE
(54) **Zařízení k podepření při otevření okna, dvířek a podobně, a rovněž odpovídající okno**
(32) 202012000695 U
(31) 24.01.2012
(33) DE
(74) JUDr. Karel Čermák Ph.D., LL.M., advokát, Elišky Peškové 735/15, Praha 5, Smíchov, 15000

(97) **EP 2622301**
(47) 27.11.2019
(97) 05.04.2012
(51) **F28F 19/00** (2006.01)
(96) 03.10.2011
(96) 11770550.9
(73) STEPHAN MACHINERY GMBH, 31789 Hameln, DE
(72) VAN AARTSEN, Gerrit Hendrik, NL-7443 SH Nijverdal, NL
TER HUURNE, Niels, NL-7165 CA Rietmolen, NL
BUITENHUIS, Ronald, NL-7211 BJ Eefde, NL
VAN DER VEN, Gerardus Cornelius Maria, NL-5411 GJ Zeeland, NL
SMELTINK, Franciscus Johannes Cornelis, NL-1693 HL Wervershoof, NL
(54) **Stírací tepelný výměník**
(32) 2005445, 2005444, 2005443, 2005442
(31) 01.10.2010, 01.10.2010, 01.10.2010, 01.10.2010
(33) NL, NL, NL, NL
(86) PCT/NL2011/050669
(87) WO 2012/044172
(74) Čermák a spol., JUDr. Karel Čermák Ph.D., LL.M., Elišky Peškové 735/15, Praha 5, Smíchov, 15000

(97) **EP 2642980**
(47) 08.04.2020
(97) 31.05.2012
(51) **A61K 31/137** (2006.01)
A61K 9/14 (2006.01)
A61K 9/00 (2006.01)
A61P 25/18 (2006.01)
(96) 23.11.2011
(96) 11794307.6
(73) Amgen Inc., Thousand Oaks, 91320-1799, CA, US
(72) BI, Mingda, Simi Valley, California 93063, US
ALVAREZ-NUNEZ, Fernando, Newbury Park, California 91320, US
ALVAREZ, Francisco Javier, Newbury Park, California 91320, US
(54) **Pediatrické formulace**
(32) 416662 P
(31) 23.11.2010
(33) US
(86) PCT/US2011/062085
(87) WO 2012/071535
(74) Traplová Hakr Kubát, advokátní a patentová kancelář, Ing. Eduard Hakr, patentový zástupce, Přístavní 531/24, Praha 7, Holešovice, 17000

(97) **EP 2646646**
(47) 08.04.2020
(97) 01.03.2012
(51) **E21B 36/00** (2006.01)
C09K 8/00 (2006.01)
C09K 8/58 (2006.01)
E21B 43/24 (2006.01)
(96) 24.08.2010
(96) 10754705.1
(73) Stone Wall s.r.o., Lhotka, CZ

(72) ALEXANDROV, Eugeny, Nikolaevich, Moscow 117105, RU
LEMENOVSKI, Dmitry, Anatoljevich, Moscow 121467, RU
KOLLER, Zdenek, 155 00 Prague 5, CZ

(54) **Způsob a zařízení pro tepelné zpracování ropného ložiska**
(86) PCT/EP2010/062356
(87) WO 2012/025150
(74) FISCHER & PARTNER IP s.r.o., Na hrobci 294/5, Praha 2, Nové Město, 12800

(97) **EP 2648839**
(47) 19.02.2020
(97) 14.06.2012
(51) **B01J 20/12** (2006.01)
B01J 20/18 (2006.01)
B01J 20/28 (2006.01)
B01J 20/30 (2006.01)
C01B 39/36 (2006.01)
B01D 15/00 (2006.01)
B01J 39/26 (2006.01)
B01D 53/02 (2006.01)
B01D 53/04 (2006.01)
C10G 25/00 (2006.01)

(96) 12.12.2011
(96) 11810813.3
(73) Süd-Chemie IP GmbH & Co. KG, 81925 München, DE
(72) SOHLING, Ulrich, 85356 Freising, DE
ZAVREL, Michael, 81379 München, DE
KRAUS, Michael, 82178 Puchheim, DE
HOFMANN, Sandra, 97285 Röttingen, DE
VOGEL, Sandra, 84539 Ampfing, DE

(54) **Granulované zeolity s vysokou adsorpční kapacitou pro adsorpci organických molekul**
(32) 102010054069, 102011104006
(31) 10.12.2010, 10.06.2011
(33) DE, DE
(86) PCT/EP2011/072472
(87) WO 2012/076725
(74) Všetečka Zelený Švorčík a partneři, advokátní a patentová kancelář, JUDr. Michal Havlík, Hálkova 1406/2, Praha 2, Nové Město, 12000

(97) **EP 2663403**
(47) 26.02.2020
(97) 19.07.2012
(51) **B03C 3/38** (2006.01)
B03C 3/41 (2006.01)
B03C 3/47 (2006.01)
B03C 3/014 (2006.01)
B03C 3/16 (2006.01)
B01D 47/06 (2006.01)
B01D 50/00 (2006.01)

(96) 14.07.2011
(96) 11855648.9
(73) Aavi Technologies Ltd, 00880 Helsinki, FI
(72) ILMASTI, Veikko Ilmari, FI-00620 Helsinki, FI
(54) **Způsob čištění vzduchu od nežádoucích složek a pro odstranění takových složek a použití uvedeného způsobu**

(32) 20110007
(31) 12.01.2011
(33) FI
(86) PCT/FI2011/000037
(87) WO 2012/095549
(74) Všetečka Zelený Švorčík a partneři, advokátní a patentová kancelář, JUDr. Michal Havlík, Hálkova 1406/2, Praha 2, Nové Město, 12000

(97) **EP 2664147**
(47) 11.03.2020
(97) 19.07.2012
(51) **H04N 19/119** (2014.01)
H04N 19/124 (2014.01)
H04N 19/136 (2014.01)
H04N 19/176 (2014.01)
H04N 19/463 (2014.01)
H04N 19/96 (2014.01)
(96) 12.01.2012
(96) 12734504.9
(73) Canon Kabushiki Kaisha, Tokyo 146-8501, JP

(72) KOBAYASHI, Masaaki, Tokyo 146-8501, JP
(54) **Zařízení ke kódování obrazu, způsob kódování obrazu a program, a zařízení k dekódování obrazu, způsob dekódování obrazu a program**
(32) 2011004648
(31) 13.01.2011
(33) JP
(86) PCT/JP2012/000151
(87) WO 2012/096181
(74) Traplová Hakr Kubát, advokátní a patentová kancelář, Ing. Eduard Hakr patentový zástupce, Přístavní 24, Praha 7, 17000

(97) **EP 2685724**
(47) 29.04.2020
(97) 13.09.2012
(51) **H04N 19/186** (2014.01)
H04N 19/16 (2014.01)
H04N 19/132 (2014.01)
H04N 19/70 (2014.01)
H04N 19/11 (2014.01)
H04N 19/593 (2014.01)
(96) 06.03.2012
(96) 12755168.7
(73) LG Electronics Inc., Yeongdeungpo-gu Seoul 150-721, KR
(72) JEON, Yong Joon, Seoul 137-130, KR
PARK, Seung Wook, Seoul 137-130, KR
LIM, Jae Hyun, Seoul 137-130, KR
KIM, Jung Sun, Seoul 137-130, KR
PARK, Joon Young, Seoul 137-130, KR
CHOI, Young Hee, Seoul 137-130, KR
SUNG, Jae Won, Seoul 137-130, KR
JEON, Byeong Moon, Seoul 137-130, KR
(54) **Způsob pro intra predikci chromatického bloku pomocí luminiscenčního vzorku a přístroj tento používající**
(32) 201161449698 P, 201161454586 P, 201261589308 P
(31) 06.03.2011, 21.03.2011, 21.01.2012
(33) US, US, US
(86) PCT/KR2012/001637
(87) WO 2012/121535
(74) Všetečka Zelený Švorčík a partneři, advokátní a patentová kancelář, JUDr. Michal Havlík, Hálkova 1406/2, Praha 2, Nové Město, 12000

(97) **EP 2690080**
(47) 26.02.2020
(97) 29.01.2014
(51) **C05F 11/02** (2006.01)
C05F 11/10 (2006.01)
C05G 3/00 (2020.01)
(96) 27.07.2012
(96) 12382306.4
(73) Fertiberia, S.A., 28046 Madrid, ES
(72) García Izquierdo, Carlos, 30100 Murcia, ES
Brañas Lasala, Javier, 28046 Madrid, ES
Del Campo Novales, Pablo, 28046 Madrid, ES
Hernández Fernández, María Teresa, 30100 Murcia, ES
(54) **Hnojiva obohacená o huminový-enzymatický roztok bohatý na fosfatázové enzymy a jejich výrobní proces**
(74) Všetečka Zelený Švorčík a partneři, advokátní a patentová kancelář, JUDr. Michal Havlík, Hálkova 1406/2, Praha 2, Nové Město, 12000

(97) **EP 2693128**
(47) 12.02.2020
(97) 05.02.2014
(51) **F24D 3/14** (2006.01)
E04B 1/70 (2006.01)
E04C 2/52 (2006.01)
F24D 5/10 (2006.01)
(96) 01.08.2013
(96) 13396008.8
(73) Lehtimäki, Pasi, 37800 Toijala, FI
Tommola, Esa, 33560 Tampere, FI
(72) Lehtimäki, Pasi, 37800 Toijala, FI
(54) **Výhřevný a vysoušecí systém pro budovu**
(32) 20120242
(31) 01.08.2012
(33) FI

(74) Všetečka Zelený Švorčík a partneři, advokátní a patentová kancelář, JUDr. Michal Havlík, Hálkova 1406/2, Praha 2, Nové Město, 12000

(97) **EP 2707030**
(47) 19.02.2020
(97) 15.11.2012
(51) **A61K 39/395** (2006.01)
A61K 9/51 (2006.01)
A61K 47/68 (2017.01)
A61K 31/337 (2006.01)
A61P 35/00 (2006.01)
A61K 38/38 (2006.01)
C07K 16/22 (2006.01)
C07K 16/28 (2006.01)
C07K 16/30 (2006.01)
(96) 09.05.2012
(96) 12781802.9
(73) MAYO FOUNDATION FOR MEDICAL EDUCATION AND RESEARCH, Rochester, MN 55905, US
(72) MARKOVIC, Svetomir N., Rochester Minnesota 55902, US
NEVALA, Wendy K., Rochester Minnesota 55906, US
(54) **Léčby rakoviny**
(32) 201161484151 P, 201261609689 P
(31) 09.05.2011, 12.03.2012
(33) US, US
(86) PCT/US2012/037137
(87) WO 2012/154861
(74) PatentEnter s.r.o., Koliště 1965/13a, Brno, Černá Pole, 60200

(97) **EP 2711088**
(47) 15.01.2020
(97) 22.11.2012
(51) **B05C 5/02** (2006.01)
B05B 1/14 (2006.01)
B05D 1/26 (2006.01)
(96) 27.04.2012
(96) 12786423.9
(73) Musashi Engineering, Inc., Mitaka-shi, Tokyo 181-0011, JP
(72) IKUSHIMA, Kazumasa, Mitaka-shi, Tokyo 181-0011, JP
(54) **Tryska pro potahování filmem, potahovací zařízení a způsob potahování**
(32) 2011109047
(31) 16.05.2011
(33) JP
(86) PCT/JP2012/061335
(87) WO 2012/157434
(74) Rott, Růžička & Guttman a spol., Vyskočilova 1566, Praha 4, Michle, 14000

(97) **EP 2714611**
(47) 20.05.2020
(97) 13.12.2012
(51) **C03C 25/26** (2006.01)
C03C 25/34 (2006.01)
C08G 12/00 (2006.01)
D06M 13/00 (2006.01)
C08L 97/02 (2006.01)
(96) 25.05.2012
(96) 12731071.2
(73) Saint-Gobain Isover, 92400 Courbevoie, FR
(72) DIDIER, Benoit, 92400 Courbevoie, FR
FOTI, Fabio, 75019 Paris, FR
OBERT, Edouard, 60700 Fleurines, FR
JAFFRENNOU, Boris, 75019 Paris, FR
(54) **Klížící prostředek pro vlákna, zejména minerální vlákna, a výsledné produkty**
(32) 1154549
(31) 25.05.2011
(33) FR
(86) PCT/FR2012/051184
(87) WO 2012/168621
(74) KOREJZOVA LEGAL v.o.s., JUDr. Petra Sauvage de Brantes, Korunní 810/104, Praha 10, Vinohrady, 10100

(97) **EP 2724775**
(47) 19.02.2020

- (97) 27.12.2012
(51) **B01J 13/02** (2006.01)
A61K 9/64 (2006.01)
B01J 13/04 (2006.01)
A61K 38/00 (2006.01)
A23P 10/30 (2016.01)
A23L 33/105 (2016.01)
A23L 33/135 (2016.01)
(96) 21.06.2012
(96) 12802201.9
(73) Consejo Superior De Investigaciones Científicas (CSIC), 28006 Madrid, ES
(72) LÓPEZ RUBIO, Amparo, E-46980 Paterna (Valencia), ES
LAGARÓN CABELLO, José María, E-46980 Paterna (Valencia), ES
(54) **Způsob výroby mikrokapslí, submikrokapslí a nanokapslí na bázi syrovátkových proteinů**
(32) 201131048 P
(31) 22.06.2011
(33) ES
(86) PCT/ES2012/070455
(87) WO 2012/175776
(74) KOREJZOVA LEGAL v.o.s., JUDr. Petra Sauvage de Brantes, Korunní 810/104, Praha 10, Vinohrady, 10100
-
- (97) **EP 2736253**
(47) 11.03.2020
(97) 24.01.2013
(51) **H04N 19/117** (2014.01)
H04N 19/61 (2014.01)
H04N 19/86 (2014.01)
(96) 10.07.2012
(96) 12814394.8
(73) TAGIVAN II LLC, Chevy Chase, MD 20815, US
(72) LIM, Chong Soon, Tai Seng Industrial Estate Singapore 534415, SG
WAHADANIAH, Viktor, Tai Seng Industrial Estate Singapore 534415, SG
NAING, Sue Mon Thet, Tai Seng Industrial Estate Singapore 534415, SG
SASAI, Hisao, Osaka 540-6207, JP
NISHI, Takahiro, Osaka 540-6207, JP
SHIBAHARA, Youji, Osaka 540-6207, JP
SUGIO, Toshiyasu, Osaka 540-6207, JP
(54) **Způsob filtrace, způsob dekódování pohyblivého obrazu, způsob kódování pohyblivého obrazu, přístroj pro dekódování pohyblivého obrazu, přístroj pro kódování pohyblivého obrazu a přístroj pro kódování/dekódování pohyblivého obrazu**
(32) 201161509193 P
(31) 19.07.2011
(33) US
(86) PCT/JP2012/004460
(87) WO 2013/011659
(74) Traplová Hakr Kubát, advokátní a patentová kancelář, Ing. Eduard Hakr, patentový zástupce, Přístavní 24, Praha 7, 17000
-
- (97) **EP 2743558**
(47) 04.03.2020
(97) 18.06.2014
(51) **F16L 41/14** (2006.01)
F16L 27/04 (2006.01)
(96) 02.09.2013
(96) 13182583.8
(73) REHAU AG + Co, 95111 Rehau, DE
(72) Sieber, Jürgen, 91074 Herzogenaurach, DE
(54) **Přípojný systém k připojení trubky**
(32) 202012103503 U
(31) 14.09.2012
(33) DE
(74) JUDr. Karel Čermák Ph.D., LL.M., advokát, Elišky Peškové 735/15, Praha 5, Smíchov, 15000
-
- (97) **EP 2766921**
(47) 22.04.2020
(97) 18.04.2013
(51) **H01L 21/67** (2006.01)
H01L 21/687 (2006.01)
C23C 14/50 (2006.01)
(96) 12.10.2012
- (96) 12839753.6
(73) Ferrotec (USA) Corporation, Santa Clara, California 95054, US
(72) KRONEBERGER, Cris, Livermore, California 94550, US
PATEL, Bharatkumar, Fremont, California 94555, US
(54) **Bezkontaktní magnetická hnací sestava s mechanickými zastavovacími prvky**
(32) 201161546433 P, 201213649703
(31) 12.10.2011, 11.10.2012
(33) US, US
(86) PCT/US2012/059888
(87) WO 2013/056005
(74) Všečeka Zelený Švorčík a partneři, advokátní a patentová kancelář, JUDr. Michal Havlík, Hálkova 1406/2, Praha 2, Nové Město, 12000
-
- (97) **EP 2768900**
(47) 26.02.2020
(97) 28.03.2013
(51) **C08L 33/04** (2006.01)
C08J 3/00 (2006.01)
C08J 5/00 (2006.01)
C08F 20/10 (2006.01)
(96) 18.09.2012
(96) 12834357.1
(73) Henkel IP & Holding GmbH, 40589 Düsseldorf, DE
(72) SCHALL, Joel D., Hamden, CT 06514, US
EDO, Eric, Hernandez, Wethersfield, CT 06109, US
WOODS, John G., Farmington, CT 06032, US
DWORAK, David P., Middletown CT 06457, US
KLEMARCZYK, Philip T., Canton, CT 06019, US
DECATO, Alfred A., Waterbury, CT 06708, US
(54) **Vysoce funkcionalizované pryskyřičné směsi**
(32) 201161536433 P
(31) 19.09.2011
(33) US
(86) PCT/US2012/055870
(87) WO 2013/043573
(74) KOREJZOVA LEGAL v.o.s., JUDr. Petra Sauvage de Brantes, Korunní 810/104, Praha 10, Vinohrady, 10100
-
- (97) **EP 2773909**
(47) 18.03.2020
(97) 10.05.2013
(51) **F24F 13/02** (2006.01)
(96) 01.11.2012
(96) 12795136.6
(73) Rite-Hite Holding Corporation, Milwaukee, Wisconsin 53233, US
(72) PINKALLA, Cary, Wisconsin 53217, US
HEIM, Frank, Wisconsin 53818, US
GEBKE, Kevin J., Iowa 52001, US
KAUFMANN, Nicholas L., Iowa 52073, US
NIEHAUS, William A., Iowa 52023, US
(54) **Vzduchový kanál s poddajnou stěnou se zavěšeným vnitřním rámem a způsob instalace vzduchového kanálu s poddajnou stěnou**
(32) 201113288795
(31) 03.11.2011
(33) US
(86) PCT/US2012/063050
(87) WO 2013/067172
(74) Čermák a spol., JUDr. Karel Čermák Ph.D., LL.M., Elišky Peškové 735/15, Praha 5, Smíchov, 15000
-
- (97) **EP 2775369**
(47) 19.02.2020
(97) 10.09.2014
(51) **G05D 23/19** (2006.01)
F24D 19/10 (2006.01)
F24F 11/46 (2018.01)
F24F 11/47 (2018.01)
(96) 08.03.2013
(96) 13158467.4
(73) Siemens Schweiz AG, 8047 Zürich, CH
(72) Buob, Christoph, 6004 Luzern, CH
Fritsche, Gallus, 8046 Zürich, CH
Reichlin, Armin, 6043 Adligenswil, CH
Soenius, Ruth J., New York, 10016, US
(54) **Rízení a regulace veličiny klimatické pohody v místnosti**

(74) Čermák a spol., JUDr. Karel Čermák Ph.D., LL.M., Elišky Peškové
735/15, Praha 5, Smíchov, 15000

(97) **EP 2794380**

(47) 29.04.2020

(97) 27.06.2013

(51) **B60W 40/02** (2006.01)

B60S 1/08 (2006.01)

G01W 1/14 (2006.01)

(96) 07.12.2012

(96) 12808724.4

(73) Valeo Schalter und Sensoren GmbH, 74321 Bietigheim-Bissingen, DE

(72) FELBER, Franz, 86681 Fuenfstetten, DE

BRUNNER, Erhard, 86720 Nordlingen-Lopfingen, DE

(54) **Optický senzor s integrovaným vlhkostním senzorem**

(32) 102011122456

(31) 24.12.2011

(33) DE

(86) PCT/EP2012/074799

(87) WO 2013/092254

(74) Traplová Hakr Kubát, advokátní a patentová kancelář, Ing. Eduard Hakr,
patentový zástupce, Přístavní 24, Praha 7, 17000

(97) **EP 2802932**

(47) 04.03.2020

(97) 18.07.2013

(51) **G02B 27/64** (2006.01)

(96) 09.01.2013

(96) 13700149.1

(73) Carl Zeiss AG, 73447 Oberkochen, DE

(72) TAUTZ, Volker, 35578 Wetzlar, DE

MUTZ, Erhard, 35647 Waldsolms, DE

BACH, Christian, 35418 Buseck, DE

(54) **Optický systém pro zobrazování předmětu**

(32) 102012200519, 201261586272 P

(31) 13.01.2012, 13.01.2012

(33) DE, US

(86) PCT/EP2013/050282

(87) WO 2013/104657

(74) Traplová Hakr Kubát, advokátní a patentová kancelář, Ing. Eduard Hakr
patentový zástupce, Přístavní 24, Praha 7, 17000

(97) **EP 2805507**

(47) 11.03.2020

(97) 25.07.2013

(51) **H04N 19/129** (2014.01)

H04N 19/593 (2014.01)

H04N 19/11 (2014.01)

H04N 19/119 (2014.01)

H04N 19/46 (2014.01)

H04N 19/176 (2014.01)

H04N 19/60 (2014.01)

H04N 19/18 (2014.01)

(96) 18.01.2013

(96) 13738402.0

(73) CANON KABUSHIKI KAISHA, Ohta-ku Tokyo 146-8501, JP

(72) ROSEWARNE, Christopher James, Gosford, NSW 2250, AU

LABIOS, Alvin Edrea, Castle Hill, NSW 2154, AU

(54) **Způsob, přístroj a systém pro kódování a dekódování významnosti
mapy pro zbytkové koeficienty transformační jednotky**

(32) 2012200319

(31) 19.01.2012

(33) AU

(86) PCT/AU2013/000035

(87) WO 2013/106887

(74) Traplová Hakr Kubát, advokátní a patentová kancelář, Ing. Eduard Hakr
patentový zástupce, Přístavní 24, Praha 7, 17000

(97) **EP 2808572**

(47) 01.01.2020

(97) 03.12.2014

(51) **F16C 37/00** (2006.01)

F16C 32/04 (2006.01)

(96) 29.05.2013

(96) 13169719.5

(73) Nuovo Pignone S.r.l., 50100 Florence, IT

(72) Mei, Luciano, 50100 FLORENCE, IT

Bigi, Manuele, 50100 FLORENCE, IT

Lombardi, Luca, 50100 FLORENCE, IT

Sassanelli, Giuseppe, 50100 FLORENCE, IT

Massini, Andrea, 50100 FLORENCE, IT

(54) **Sestava magnetického ložiska s vnitřní ventilací**

(74) PATENTSERVIS Praha a.s., Na Podkovce 281/10, Praha 4, Podolí, 14700

(97) **EP 2851684**

(47) 29.04.2020

(97) 25.03.2015

(51) **G01N 30/82** (2006.01)

B01D 15/24 (2006.01)

G01N 35/00 (2006.01)

(96) 24.09.2014

(96) 14186176.5

(73) LABOMATIC INSTRUMENTS AG, CH-4123 ALLSCHWIL, CH

(72) Marchand, Claude, 4434 Hölstein, CH

Lorenz, Manfred, 72074 Tübingen, DE

Metzger, Martin, 88316 Isny, DE

(54) **Způsob a zařízení pro identifikaci frakcí ve frakčním kolektoru
kapalinového chromatografu**

(32) 102013219208

(31) 24.09.2013

(33) DE

(74) KANIA, SEDLÁK, SMOLA, s.r.o., Mendlovo náměstí 907/1a, Brno,
Staré Brno, 60300

(97) **EP 2859872**

(47) 22.01.2020

(97) 15.04.2015

(51) **A61H 3/00** (2006.01)

A61H 3/04 (2006.01)

(96) 09.10.2014

(96) 14188308.2

(73) Medical Robots, 3500 Hasselt, BE

(72) Wenmakers, Dirk, 3650 Dilsen, BE

Cuppers, Ria, 2800 Mechelen, BE

Seyler, Jos, 3500 Hasselt, BE

(54) **Chodítko s kolečky obsahující závaží vyvíjející nadlehčující sílu**

(32) 201300682

(31) 11.10.2013

(33) BE

(74) A. Holas & partner, Patentová a známková kancelář, Ing. Mgr. Hana
Holasová, Křížová 105/4, Brno, Staré Brno, 60300

(97) **EP 2866551**

(47) 02.10.2019

(97) 03.01.2014

(51) **A01G 31/06** (2006.01)

A01G 9/26 (2006.01)

(96) 01.07.2013

(96) 13737945.9

(73) Freight Farms, Boston, MA 02210, US

(72) FRIEDMAN, Jon, Boston, MA 02127, US

MCNAMARA, Brad, Boston, MA 02210, US

(54) **Systém a metoda generování rostlinné výroby s vysokým výnosem v
jakémkoliv prostředí**

(32) 201261666354 P

(31) 29.06.2012

(33) US

(86) PCT/US2013/048984

(87) WO 2014/005156

(74) ŽOVICOVÁ & ŽOVIC IP, s.r.o., Záhradnícka 36, Bratislava, 82108

(97) **EP 2877012**

(47) 18.03.2020

(97) 30.01.2014

(51) **A01N 43/40** (2006.01)

A01N 39/02 (2006.01)

A01N 39/04 (2006.01)

A01N 43/42 (2006.01)

A01N 37/40 (2006.01)

A01N 43/54 (2006.01)

A01P 13/00 (2006.01)

(96) 19.07.2013

- (96) 13822768.1
(73) Dow AgroSciences LLC, Indianapolis IN 46268-1054, US
(72) YERKES, Carla, N., Crawfordsville, IN 47933, US
MANN, Richard, K., Franklin, IN 46131, US
SATCHIVI, Norbert, M., Carmel, IN 46074, US
SCHMITZER, Paul, R., Indianapolis, IN 46250, US
DEGENHARDT, Rory, Edmonton, AB T6R 3G2, CA
JURAS, Len, Saskatoon, Saskatchewan S7N 4L8, CA
WEIMER, Monte, R., Pittsboro, IN 46167, US
- (54) **Herbicidní prostředek obsahující 4-amino-3-chlor-5-fluor- 6-(4-chlor - 2-fluor - 3-methoxyfenyl)pyridin-2-karboxylovou kyselinu**
(32) 201261675070 P, 201313833923
(31) 24.07.2012, 15.03.2013
(33) US, US
(86) PCT/US2013/051313
(87) WO 2014/018403
(74) PATENTSERVIS Praha a.s., Na Podkovce 281/10, Praha 4, Podolí, 14700
-
- (97) **EP 2880053**
(47) 26.02.2020
(97) 13.03.2014
(51) **A61K 39/395** (2006.01)
A61P 21/00 (2006.01)
A61P 11/00 (2006.01)
A61P 9/00 (2006.01)
C07K 16/18 (2006.01)
(96) 01.08.2013
(96) 13835243.0
(73) Ikaika Therapeutics, LLC, Oak Park, IL 60302, US
(72) McNally, Elizabeth, Oak Park, IL 60302, US
Heydemann, Ahlke, Oak Park, IL 60304, US
Ceco, Ermelinda, Chicago, IL 60614, US
- (54) **Zmírňování poškození tkáně a fibrózy prostřednictvím protilátky anti-LTBP4**
(32) 201261678564 P
(31) 01.08.2012
(33) US
(86) PCT/US2013/053255
(87) WO 2014/039189
(74) PatentEnter s.r.o., Koliště 1965/13a, Brno, Černá Pole, 60200
-
- (97) **EP 2881109**
(47) 11.03.2020
(97) 26.09.2013
(51) **A61K 9/19** (2006.01)
A61K 31/65 (2006.01)
A61K 47/02 (2006.01)
A61K 47/18 (2017.01)
(96) 07.04.2013
(96) 13763736.9
(73) Galenicum Health S.L., 08005 Barcelona, ES
(72) QIN, Jihong, Shanghai 201109, CN
- (54) **Tigecyklinová kompozice pro injekci**
(86) PCT/CN2013/000397
(87) WO 2013/139179
(74) PatentEnter s.r.o., Koliště 1965/13a, Brno, Černá Pole, 60200
-
- (97) **EP 2892923**
(47) 25.03.2020
(97) 13.03.2014
(51) **C07K 16/24** (2006.01)
A61K 39/395 (2006.01)
G01N 33/50 (2006.01)
(96) 05.09.2013
(96) 13792452.8
(73) Novartis AG, 4056 Basel, CH
(72) BARDROFF, Michael Otto, CH-4002 Basel, CH
BRANNETTI, Barbara, CH-4002 Basel, CH
CAMPBELL, Emma Michelle, Horsham Sussex RH12 5AB, GB
DIEFENBACH-STREIBER, Beate, 82152 Planegg, DE
EBERTH, Adina, 82152 Planegg, DE
KUNZ, Christian Carsten Silvester, 82152 Planegg, DE
MARSHALL, Sylwia, Horsham Sussex RH12 5AB, GB
RONDEAU, Jean-Michel Rene, CH-4002 Basel, CH
SCHLAEPPI, Jean-Marc Alfred, CH-4002 Basel, CH
VAN HEEKE, Gino Anselmus, Horsham Sussex RH12 5AB, GB
- (54) **IL-18 vázající molekuly**
(32) 201261697981 P
(31) 07.09.2012
(33) US
(86) PCT/IB2013/058317
(87) WO 2014/037899
(74) Traplová Hadr Kubát, advokátní a patentová kancelář, Ing. Jan Kubát, patentový zástupce, Přístavní 24, Praha 7, 17000
-
- (97) **EP 2900068**
(47) 04.03.2020
(97) 03.04.2014
(51) **A01N 59/02** (2006.01)
C02F 5/08 (2006.01)
C02F 5/10 (2006.01)
A01N 39/00 (2006.01)
A01P 1/00 (2006.01)
(96) 19.09.2013
(96) 13765358.0
(73) Carela GmbH, 79618 Rheinfelden, DE
(72) REISGY, Michael, CH-4132 MuttENZ, CH
BRODBECK, Edith, 79618 Rheinfelden, DE
KRUMREY, Bernd, 79591 Eimeldingen, DE
ERDINGER, Lothar, 68519 Viernheim, DE
FERNÁNDEZ ALBA, Sonja, 46010 Valencia, ES
- (54) **Dezinfekční čisticí prostředek pro zařízení na dodávku pitné vody a jeho použití**
(32) 102012109099
(31) 26.09.2012
(33) DE
(86) PCT/EP2013/069443
(87) WO 2014/048823
(74) PATENTSERVIS Praha a.s., Na Podkovce 281/10, Praha 4, Podolí, 14700
-
- (97) **EP 2902845**
(47) 15.04.2020
(97) 05.08.2015
(51) **G03F 1/72** (2012.01)
G03F 1/84 (2012.01)
G03F 7/20 (2006.01)
G03F 1/00 (2012.01)
G01N 1/28 (2006.01)
G01N 1/06 (2006.01)
H01L 21/304 (2006.01)
H01L 21/66 (2006.01)
B28D 5/04 (2006.01)
B26D 3/28 (2006.01)
(96) 29.01.2015
(96) 15152977.3
(73) FEI COMPANY, Hillsboro, Oregon 97124-5793, US
(72) Buxbaum, Alexander, Portland, OR 97239, US
Schmidt, Michael, Gresham, OR 97080, US
- (54) **Odvrstvení povrchu naprogramovaným manipulátorem**
(32) 201414169100
(31) 30.01.2014
(33) US
(74) PatentEnter s.r.o., Koliště 1965/13a, Brno, Černá Pole, 60200
-
- (97) **EP 2904156**
(47) 11.03.2020
(97) 17.04.2014
(51) **E03B 7/12** (2006.01)
B61D 35/00 (2006.01)
(96) 02.10.2013
(96) 13774115.3
(73) Siemens Mobility Austria GmbH, 1210 Wien, AT
(72) CIPONE, Claudio, 1030 Wien, AT
ULREICH, Klaus, 7423 Pinkafeld, AT
- (54) **Zařízení na vyprazdňování nádrže**
(32) 504332012
(31) 08.10.2012
(33) AT

(86) PCT/EP2013/070502
(87) WO 2014/056768
(74) JUDr. Karel Čermák Ph.D., LL.M., advokát, Elišky Peškové 735/15, Praha 5, Smíchov, 15000

(97) **EP 2907532**
(47) 25.12.2019
(97) 19.08.2015
(51) *A61L 31/12* (2006.01)
A61L 31/14 (2006.01)
(96) 13.02.2015
(96) 15155057.1
(73) Han Biomedical Inc., 221 New Taipei City, TW
(72) Yen, Hsiao-Cheng, 103 Taipei City, TW
Chang, Chih-Long, 103 Taipei City, TW
(54) **Způsob pro vytvoření dvouvrstvého kompozitního materiálu, tento dvouvrstvý kompozitní materiál, biomedicínské vybavení obsahující tento dvouvrstvý kompozitní materiál**
(32) 201461940257 P, 104103831
(31) 14.02.2014, 05.02.2015
(33) US, TW
(74) ŽOVICOVÁ & ŽOVIC IP, s.r.o., Záhradnícka 36, Bratislava, 82108

(97) **EP 2909197**
(47) 04.03.2020
(97) 24.04.2014
(51) *C07D 403/14* (2006.01)
C07D 471/04 (2006.01)
C07D 519/00 (2006.01)
A61K 31/437 (2006.01)
A61P 35/00 (2006.01)
(96) 18.10.2013
(96) 13780388.8
(73) Astex Therapeutics Limited, Cambridge CB4 0QA, GB
(72) CHESSARI, Gianni, Cambridge Cambridgeshire CB4 0QA, GB
JOHNSON, Christopher Norbert, Cambridge Cambridgeshire CB4 0QA, GB
PAGE, Lee William, Cambridge Cambridgeshire CB4 0QA, GB
MILLEMAGGI, Alessia, Cambridge Cambridgeshire CB4 0QA, GB
HOWARD, Steven, Cambridge Cambridgeshire CB4 0QA, GB
SAXTY, Gordon, Cambridge Cambridgeshire CB4 0QA, GB
HEIGHTMAN, Thomas Daniel, Cambridge Cambridgeshire CB4 0QA, GB
(54) **Bicyklické heterocyklové sloučeniny a jejich použití v terapii**
(32) 201218864, 201261716089 P
(31) 19.10.2012, 19.10.2012
(33) GB, US
(86) PCT/GB2013/052721
(87) WO 2014/060768
(74) PatentEnter s.r.o., Koliště 1965/13a, Brno, Černá Pole, 60200

(97) **EP 2913586**
(47) 18.03.2020
(97) 02.09.2015
(51) *F23D 14/84* (2006.01)
F23C 5/08 (2006.01)
F23N 1/02 (2006.01)
(96) 23.02.2015
(96) 15000511.4
(73) AIR PRODUCTS AND CHEMICALS, INC., Allentown, PA 18195-1501, US
(72) Sane, Anup Vasant, Allentown, PA 18104, US
Gangoli, Shailesh Pradeep, Easton, PA 18040, US
Slavejkov, Aleksandar Georgi, Allentown, PA 18104, US
Buzinski, Michael David, Slatington, PA 18080, US
Cole, Jeffrey D., Nazareth, PA 18064, US
Hendershot, Reed Jacob, Orefield, PA 18069, US
Xiaoyi, HE, Orefield, PA 18069, US
(54) **Transientní ohřevný hořák a způsob jeho provozování**
(32) 201414193698
(31) 28.02.2014
(33) US
(74) Kania, Sedlák, Smola, s.r.o., Mendlovo náměstí 907/1a, Brno, Staré Brno, 60300

(97) **EP 2914254**
(47) 08.01.2020
(97) 08.05.2014
(51) *A61K 31/706* (2006.01)
A61K 31/708 (2006.01)
A61K 31/7068 (2006.01)
A61K 31/245 (2006.01)
A61K 31/4184 (2006.01)
A61K 45/06 (2006.01)
A61P 35/00 (2006.01)
(96) 30.10.2013
(96) 13851971.5
(73) MEI Pharma, Inc., San Diego, CA 92130, US
(72) GOLD, Daniel, P., San Diego, CA 92130, US
GARCIA-MANERO, Guillermo, Houston, TX 77030, US
(54) **Kombinované terapie pro léčbu chemorezistentních nádorových onemocnění**
(32) 201261720346 P
(31) 30.10.2012
(33) US
(86) PCT/US2013/067607
(87) WO 2014/070948
(74) INPARTNERS GROUP, Ing. Dušan Kendereški, Tuřanka 1519/115a, Brno, Slatina, 62700

(97) **EP 2923066**
(47) 11.03.2020
(97) 30.05.2014
(51) *F02M 59/36* (2006.01)
F02M 63/00 (2006.01)
F02M 59/46 (2006.01)
(96) 07.10.2013
(96) 13773738.3
(73) Robert Bosch GmbH, 70442 Stuttgart, DE
(72) KLEINDL, Michael, 71701 Schwieberdingen, DE
LATIF, Tamim, 70180 Stuttgart, DE
(54) **Ventilové zařízení**
(32) 102012221543
(31) 26.11.2012
(33) DE
(86) PCT/EP2013/070768
(87) WO 2014/079624
(74) JUDr. Karel Čermák Ph.D., LL.M., advokát, Elišky Peškové 735/15, Praha 5, Smíchov, 15000

(97) **EP 2928864**
(47) 15.01.2020
(97) 12.06.2014
(51) *C07D 209/18* (2006.01)
C07D 401/06 (2006.01)
C07D 401/14 (2006.01)
C07D 405/14 (2006.01)
A61K 31/404 (2006.01)
A61K 31/4196 (2006.01)
A61K 31/4439 (2006.01)
A61P 11/00 (2006.01)
A61P 31/12 (2006.01)
A61P 35/00 (2006.01)
C07F 9/09 (2006.01)
C07F 9/40 (2006.01)
(96) 06.12.2013
(96) 13802038.3
(73) Biokinesis, 75008 Paris, FR
Centre National de la Recherche Scientifique (C.N.R.S.), 75016 Paris, FR
(72) BOUGERET, Cécile, F-58000 Nevers, FR
GUILLOU, Catherine, F-91190 Gif Sur Yvette, FR
ROULEAU, Julien, F-91190 Gif Sur Yvette, FR
RIVOLLIER, Julie, F-91140 Villebon-sur-yvette, FR
CARNIATO, Denis, F-91460 Marcoussis, FR
(54) **Nové deriváty indolu pro léčbu rakoviny, virových infekcí a onemocnění plic**
(32) 12306536, 201261734451 P, 13157372
(31) 07.12.2012, 07.12.2012, 01.03.2013
(33) EP, US, EP

(86) PCT/EP2013/075776	(97) 03.02.2016	
(87) WO 2014/086964	(51) D21H 17/67	(2006.01)
(74) Všetečka Zelený Švorčík a partneři, advokátní a patentová kancelář, JUDr. Michal Havlík, Hálkova 1406/2, Praha 2, Nové Město, 12000	D21H 17/00	(2006.01)
	D21H 19/36	(2006.01)
	D21H 19/58	(2006.01)
	D21H 19/62	(2006.01)
	D21H 17/37	(2006.01)
	D21H 17/34	(2006.01)
(97) EP 2943507	(96) 30.07.2015	
(47) 26.02.2020	(96) 15179113.4	
(97) 17.07.2014	(73) Amberger Kaolinwerke Eduard Kick GmbH & Co. KG, 92242 Hirschau, DE	
(51) C07K 16/00	(2006.01)	
C07K 16/10	(2006.01)	
C07K 16/28	(2006.01)	
C07K 16/32	(2006.01)	
(96) 09.01.2014	(72) Kohl, Christian, 92224 Amberg, DE	
(96) 14700200.0	(54) Papírové plnivo	
(73) Genmab A/S, 1560 Copenhagen V, DK	(32) 14179379	
(72) LABRIJN, Aran Frank, NL-3584 CT Utrecht, NL	(31) 31.07.2014	
MEESTERS, Joyce, NL-3584 CT Utrecht, NL	(33) EP	
NEIJSEN, Joost J., NL-3584 CT Utrecht, NL	(74) Všetečka Zelený Švorčík a partneři, advokátní a patentová kancelář, JUDr. Michal Havlík, Hálkova 1406/2, Praha 2, Nové Město, 12000	
VAN DEN BRINK, Edward Norbert, NL-3584 CT Utrecht, NL		
SCHUURMAN, Janine, NL-3584 CT Utrecht, NL		
PARREN, Paul, NL-3984 PR Odijk, NL		
(54) Inertní formát	(97) EP 2985133	
(32) 201300019, 201361751045 P, PCT/EP2013/064330	(47) 04.12.2019	
(31) 10.01.2013, 10.01.2013, 05.07.2013	(97) 17.02.2016	
(33) DK, US, EP	(51) B29C 63/44	(2006.01)
(86) PCT/EP2014/050340	F16L 43/00	(2006.01)
(87) WO 2014/108483	B29L 23/00	(2006.01)
(74) JUDr. Karel Čermák Ph.D., LL.M., advokát, Elišky Peškové 735/15, Praha 5, Smíchov, 15000	B29D 23/00	(2006.01)
	B29C 65/66	(2006.01)
	B29K 105/02	(2006.01)
	B29C 65/00	(2006.01)
	B29C 65/10	(2006.01)
	B29C 65/20	(2006.01)
	B29C 65/42	(2006.01)
	B29C 63/42	(2006.01)
(97) EP 2946774	(96) 17.07.2015	
(47) 22.04.2020	(96) 15177340.5	
(97) 25.11.2015	(73) egeplast international GmbH, 48268 Greven, DE	
(51) A61K 9/48	(2006.01)	
(96) 19.05.2014	(72) den Ouden, Dirk, 48282 Emsdetten, DE	
(96) 14168892.9	(54) Způsob následného opláštění části potrubí	
(73) Tillotts Pharma AG, 4310 Rheinfelden, CH	(32) 102014111381	
(72) Bravo Gonzalez, Roberto Carlos, 4102 Binningen, CH	(31) 11.08.2014	
Oliveira Varum, Felipe José, 4057 Basel, CH	(33) DE	
Buser, Thomas, 4412 Nuglar, CH	(74) PATENTSERVIS Praha a.s., Na Podkovce 281/10, Praha 4, Podolí, 14700	
(54) Potahované kapsle s modifikovaným uvolňováním		
(74) Traplová Hakr Kubát, advokátní a patentová kancelář, Ing. Eduard Hakr patentový zástupce, Přístavní 24, Praha 7, 17000		
(97) EP 2970487	(97) EP 2987435	
(47) 11.03.2020	(47) 18.03.2020	
(97) 09.10.2014	(97) 24.02.2016	
(51) A61K 38/00	(2006.01)	
C07K 16/40	(51) A47J 31/44	(2006.01)
C07K 14/245	A47J 31/46	(2006.01)
C07K 16/28	A47J 31/60	(2006.01)
C07K 14/25	(96) 11.08.2015	
A61K 39/00	(96) 15180481.2	
C07K 16/08	(73) FRANKE Kaffeemaschinen AG, 4663 Aarburg, CH	
C07K 16/20	(72) Turi, Mariano, 8046 Zürich, CH	
C07K 16/30	Vetterli, Heinz, 8855 Wangen, CH	
C07K 16/32	(54) Zařízení a způsob k napěnění tekuté potraviny, zejména mléka	
(2006.01)	(32) 102014216534	
(96) 11.03.2014	(31) 20.08.2014	
(96) 14726015.2	(33) DE	
(73) Molecular Templates, Inc., Austin, TX 78729, US	(74) Všetečka Zelený Švorčík a partneři, advokátní a patentová kancelář, JUDr. Michal Havlík, Hálkova 1406/2, Praha 2, Nové Město, 12000	
(72) POMA, Eric, New York New York 10014, US		
WILLERT, Erin, Round Rock Texas 78681, US		
KIM, Jason, Austin Texas 78759, US		
HIGGINS, Jack, Georgetown Texas 78628, US		
(54) Cytotoxické proteiny zahrnující vazebné oblasti cílené na buňky a oblasti podjednotky a shiga toxinu pro selektivní zabíjení specifických typů buněk	(97) EP 2990504	
(32) 201361777130 P	(47) 29.04.2020	
(31) 12.03.2013	(97) 30.10.2014	
(33) US	(51) B05D 7/24	(2006.01)
(86) PCT/US2014/023231	C23C 22/74	(2006.01)
(87) WO 2014/164693	F28F 19/04	(2006.01)
(74) FAJNOR IP s.r.o., Pobřežní 249/46, Praha 8, Karlín, 18600	C23C 22/83	(2006.01)
	C23C 18/12	(2006.01)
	C09D 5/08	(2006.01)
	(96) 23.04.2014	
	(96) 14788792.1	
	(73) Nihon Parkerizing Co., Ltd., Tokyo 103-0027, JP	
	(72) NAKAMURA, Yusuke, Tokyo 103-0027, JP	
	ENDO, Tomohiro, Tokyo 103-0027, JP	
(97) EP 2980312		
(47) 19.02.2020		

(54) YAMAGUCHI, Hidehiro, Tokyo 103-0027, JP Hydrofilizační činidlo na vodní bázi pro povrchovou úpravu, hydrofilní potahový film a způsob úpravy povrchu hydrofilizací	C11D 11/00 C11D 17/04	(2006.01) (2006.01)
(32) 2013093868	(96) 16.06.2014	
(31) 26.04.2013	(96) 14732137.6	
(33) JP	(73) Unilever N.V., 3013 AL Rotterdam, NL	
(86) PCT/JP2014/061491	(72) VAN DEURZEN, Maria, Petra, Johanna, NL-3133 AT Vlaardingen, NL	
(87) WO 2014/175357	MOLL, Robert, Jan, NL-3133 AT Vlaardingen, NL	
(74) Všeťečka Zelený Švorčík a partneři, advokátní a patentová kancelář, JUDr. Michal Havlík, Hálkova 1406/2, Praha 2, Nové Město, 12000	(54) Kompozice obsahující glutamový N,N-diacetát (GLDA), vodu a enzym	
(97) EP 2990916	(32) 13173507	
(47) 26.02.2020	(31) 25.06.2013	
(97) 01.10.2015	(33) EP	
(51) G06F 3/044 (2006.01)	(86) PCT/EP2014/062500	
(96) 25.03.2015	(87) WO 2014/206780	
(96) 15769985.1	(74) Čermák a spol., JUDr. Karel Čermák Ph.D., LL.M., Elišky Peškové 735/15, Praha 5, Smíchov, 15000	
(73) VTS-Touchsensor Co., Ltd., Higashiomi-shi Shiga 527-0046, JP	(97) EP 3014600	
(72) HASHIDA, Yasunori, Tokyo 110-0016, JP	(47) 26.02.2020	
HARADA, Takahiro, Tokyo 110-0016, JP	(97) 31.12.2014	
(54) Elektroda dotykového snímače, dotykový panel a zobrazovací zařízení	(51) H04B 7/155 (2006.01)	
(32) 2014067614	G08G 1/16 (2006.01)	
(31) 28.03.2014	G08G 1/09 (2006.01)	
(33) JP	H04B 7/26 (2006.01)	
(86) PCT/JP2015/059238	(96) 17.06.2014	
(87) WO 2015/147099	(96) 14734420.4	
(74) Čermák a spol., JUDr. Karel Čermák Ph.D., LL.M., Elišky Peškové 735/15, Praha 5, Smíchov, 15000	(73) Volkswagen Aktiengesellschaft, 38440 Wolfsburg, DE	
(97) EP 3010233	(72) ENGEL, Philipp, 38458 Velpke, DE	
(47) 19.02.2020	AYMELEK, Tetiana, 74321 Bietigheim-Bissingen, DE	
(97) 20.04.2016	(54) Způsob a zařízení pro předávání informací	
(51) H04N 19/70 (2014.01)	(32) 102013211952, 102013222174	
H04N 19/119 (2014.01)	(31) 24.06.2013, 31.10.2013	
H04N 19/129 (2014.01)	(33) DE, DE	
H04N 19/625 (2014.01)	(86) PCT/EP2014/062636	
H04N 19/91 (2014.01)	(87) WO 2014/206800	
(96) 05.07.2011	(74) Všeťečka Zelený Švorčík a partneři, advokátní a patentová kancelář, JUDr. Michal Havlík, Hálkova 1406/2, Praha 2, Nové Město, 12000	
(96) 15191898.4	(97) EP 3030598	
(73) SK Telecom Co., Ltd., Seoul 100-999, KR	(47) 12.02.2020	
(72) SONG, Jinhan, 100-999 Seoul, KR	(97) 12.02.2015	
LIM, Jeongyeon, 463-010 Gyeonggi-do, KR	(51) C08H 7/00 (2011.01)	
KIM, Haekwang, 143-751 Seoul, KR	C08H 8/00 (2010.01)	
MOON, Joohee, 135-092 Seoul, KR	(96) 08.08.2014	
LEE, Yunglyul, 138-917 Seoul, KR	(96) 14761802.9	
HAN, Jongki, 137-949 Seoul, KR	(73) SunCoal Industries GmbH, 14974 Ludwigsfelde, DE	
JEON, Byeungwoo, 463-922 Gyeonggi-do, KR	(72) WITTMANN, Tobias, 10965 Berlin, DE	
(54) Způsob a zařízení pro subpásmové dekódování	RICHTER, Isabella, 12849 Berlin, DE	
(32) 20100069663	(54) Způsob získávání ligninu z černého louhu a produkty takto vyrobené	
(31) 19.07.2010	(32) 102013013189	
(33) KR	(31) 09.08.2013	
(74) Rott, Růžička & Guttman a spol., Vyskočilova 1566, Praha 4, Michle, 14000	(33) DE	
(97) EP 3011813	(86) PCT/EP2014/067134	
(47) 08.04.2020	(87) WO 2015/018944	
(97) 27.04.2016	(74) PATENTSERVIS Praha a.s., Na Podkovce 281/10, Praha 4, Podolí, 14700	
(51) A01B 23/02 (2006.01)	(97) EP 3031990	
A01B 35/22 (2006.01)	(47) 18.03.2020	
(96) 15.10.2015	(97) 15.06.2016	
(96) 15401103.5	(51) E03F 5/04 (2006.01)	
(73) Amazonen-Werke H. Dreyer GmbH & Co. KG, 49205 Hasbergen, DE	(96) 11.12.2014	
(72) Scherf, Silvio, 39444 Hecklingen OT Cochstedt, DE	(96) 14197351.1	
Polster, Joachim, 04229 Leipzig, DE	(73) HL Hutterer & Lechner GmbH, 2325 Himberg bei Wien, AT	
(54) Radlice na zpracování půdy	(72) Schütz, Christoph, 2320 Schwechat, AT	
(32) 102014115211	(54) Podlahový výpusť	
(31) 20.10.2014	(74) Rott, Růžička & Guttman a spol., Vyskočilova 1566, Praha 4, Michle, 14000	
(33) DE	(97) EP 3034497	
(74) Traplová Hadr Kubát, advokátní a patentová kancelář, Ing. Jan Kubát, patentový zástupce, Přístavní 24, Praha 7, 17000	(47) 18.12.2019	
(97) EP 3013931	(97) 22.06.2016	
(47) 12.02.2020	(51) C07D 239/48 (2006.01)	
(97) 31.12.2014	A61K 31/4965 (2006.01)	
(51) C11D 3/33 (2006.01)	A61P 11/00 (2006.01)	
C11D 3/386 (2006.01)	(96) 26.06.2012	
	(96) 15184092.3	

- (73) Parion Sciences, Inc., Durham, NC 27713, US
(72) JOHNSON, Michael, R., Durham, North Carolina 27713, US
(54) **3,5-Diamino-6-chlor-N-(N-(4-(2-(hexyl(2,3,4,5,6-pentahydroxyhexyl)amino)ethoxy)-fenyl)butyl)karbamimidoyl)pyrazin-2-karboxamid**
- (32) 201161501687 P, 201261635745 P
(31) 27.06.2011, 19.04.2012
(33) US, US
(74) Vsetečka Zelený Švorčík a partneři, advokátní a patentová kancelář, JUDr. Michal Havlík, Hálkova 1406/2, Praha 2, Nové Město, 12000
-
- (97) **EP 3055440**
(47) 11.03.2020
(97) 05.02.2015
(51) **C23C 14/16** (2006.01)
C23C 14/56 (2006.01)
C23C 28/00 (2006.01)
C23C 14/24 (2006.01)
C25D 13/02 (2006.01)
C23C 14/58 (2006.01)
(96) 01.08.2013
(96) 13773327.5
(73) Arcelormittal, 1160 Luxembourg, LU
(72) CHALEIX, Daniel, F-57420 Verny, FR
JACQUES, Daniel, F-57100 Thionville, FR
SILBERBERG, Eric, Haltinne (Gesves), BE
PACE, Sergio, B-1370 Jodoigne, BE
SCHMITZ, Bruno, B-4550 Nandrin, BE
VANDEN EYNDE, Xavier, B-4261 Latinne (Braives), BE
(54) **Lakovaný ocelový plech povlečený zinkovým povlakem**
(86) PCT/IB2013/001682
(87) WO 2015/015238
(74) A. Holas & partner, Patentová a známková kancelář, Ing. Mgr. Hana Holasová, Křížová 105/4, Brno, Staré Brno, 60300
-
- (97) **EP 3056260**
(47) 12.02.2020
(97) 17.08.2016
(51) **B01D 67/00** (2006.01)
B01D 71/80 (2006.01)
(96) 16.02.2015
(96) 15155179.3
(73) Helmholtz-Zentrum Geesthacht Zentrum für Material- und Küstenforschung GmbH, 21502 Geesthacht, DE
(72) Hahn, Janina, 22941 Jersbek, DE
Clodt, Juliana Isabel, 22117 Hamburg, DE
Abetz, Clarissa, 21335 Lüneburg, DE
Filiz, Volkan, 22763 Hamburg, DE
Abetz, Volker, 21335 Lüneburg, DE
(54) **Způsob k výrobě separační membrány, jakož i tímto způsobem vyrobitelné separační membrány**
(74) Rott, Růžička & Guttman a spol., Vyskočilova 1566, Praha 4, Michle, 14000
-
- (97) **EP 3058574**
(47) 04.12.2019
(97) 23.04.2015
(51) **G21F 7/00** (2006.01)
G21F 3/04 (2006.01)
G01R 33/42 (2006.01)
B23Q 1/00 (2006.01)
F16M 7/00 (2006.01)
E04H 3/08 (2006.01)
E04F 15/02 (2006.01)
E02D 27/44 (2006.01)
(96) 15.10.2014
(96) 14854631.0
(73) Rad Technology Medical Systems, LLC, Aventura, FL 33180, US
(72) LEFKUS, John, J., III, Annandale, NJ 08801, US
OQUIST, Cheri, A., Wellington, FL 33414, US
(54) **Zařízení pro radiační terapii a způsobů pro jejich vytvoření a používání**
(32) 201361891286 P
(31) 15.10.2013
(33) US
-
- (86) PCT/US2014/060588
(87) WO 2015/057770
(74) PATENTSERVIS Praha a.s., Na Podkovce 281/10, Praha 4, Podolí, 14700
-
- (97) **EP 3062824**
(47) 27.11.2019
(97) 07.05.2015
(51) **A61K 48/00** (2006.01)
C12N 9/12 (2006.01)
A61K 39/00 (2006.01)
(96) 28.10.2014
(96) 14790592.1
(73) Invectys, 75015 Paris, FR
(72) LANGLADE DEMOYEN, Pierre, F-92200 Neuilly-sur-Seine, FR
WAIN-HOBSON, Simon, F-78180 Montigny-le-Bretonneux, FR
HUET, Thierry, F-94130 Nogent sur Marne, FR
LIARD, Christelle, F-92320 Chatillon, FR
PLIQUET, Elodie, 94230 Cachan, FR
(54) **VAKCÍNA S DNA KÓDUJÍCÍ TELOMERÁZU**
(32) 13190547
(31) 28.10.2013
(33) EP
(86) PCT/EP2014/073164
(87) WO 2015/063117
(74) Vsetečka Zelený Švorčík a partneři, advokátní a patentová kancelář, JUDr. Michal Havlík, Hálkova 1406/2, Praha 2, Nové Město, 12000
-
- (97) **EP 3064369**
(47) 15.04.2020
(97) 07.05.2015
(51) **B44B 3/02** (2006.01)
B23C 3/00 (2006.01)
(96) 31.10.2014
(96) 14857669.7
(73) Kanefusa Kabushiki Kaisha, Ohguchi-cho, Niwa-gun Aichi 480-0192, JP
(72) YAJIMA, Toshihiro, Niwa-gun Aichi 480-0192, JP
(54) **Způsob zpracování povrchu obrobku používající rotační řezný nástroj**
(32) 2013228399
(31) 01.11.2013
(33) JP
(86) PCT/JP2014/005527
(87) WO 2015/064114
(74) PATENTSERVIS Praha a.s., Na Podkovce 281/10, Praha 4, Podolí, 14700
-
- (97) **EP 3064575**
(47) 26.02.2020
(97) 07.05.2015
(51) **C12N 5/02** (2006.01)
C12N 5/0775 (2010.01)
A61K 35/407 (2015.01)
C12N 5/071 (2010.01)
(96) 05.11.2013
(96) 13896838.3
(73) BBHC Co. Ltd., Seoul 140-884, KR
(72) LEE, Sang Yeon, Uiwang-si Gyeonggi-do 437-081, KR
JUNG, Won Ju, Seoul 138-873, KR
KIM, Ho Bin, Seoul 122-857, KR
OH, Min Sun, Seoul 137-030, KR
LEE, Kye Ho, Seoul 140-884, KR
(54) **Způsob pro diferenciaci pluripotentní kmenové buňky indukované z mezenchymální kmenové buňky do hepatocytu**
(32) 20130132058
(31) 01.11.2013
(33) KR
(86) PCT/KR2013/009946
(87) WO 2015/064802
(74) Rott, Růžička & Guttman a spol., Vyskočilova 1566, Praha 4, Michle, 14000
-
- (97) **EP 3067155**
(47) 12.02.2020
(97) 25.02.2016
(51) **B24B 45/00** (2006.01)
B24B 23/02 (2006.01)
B24B 55/05 (2006.01)

(96) **B25F 3/00** (2006.01)
(96) 27.11.2014
(96) 14900065.5
(73) E & Q One-Touch, Buk-gu, Ulsan 44248, KR
(72) Kim, Chang-Seong, Ulsan 682-823, KR
Kim, Kyung-Jin, Daegu 701-785, KR
(54) **Přístroj pro upevnění/uvolnění brusného nástroje pro brusku**
(32) 20140108745
(31) 21.08.2014
(33) KR
(86) PCT/KR2014/011456
(87) WO 2016/027936
(74) Rott, Růžička & Guttman a spol., Vyskočilova 1566, Praha 4, Michle, 14000

(97) **EP 3068246**
(47) 01.04.2020
(97) 21.05.2015
(51) **A24F 47/00** (2020.01)
(96) 14.11.2014
(96) 14812874.7
(73) British American Tobacco (Investments) Ltd, London, WC2R 3LA, GB
(72) JOHN, Edward, London Greater London WC2R 3LA, GB
SYMONDS, Jason, London Greater London WC2R 3LA, GB
AOUN, Walid Abi, London Greater London WC2R 3LA, GB
(54) **Materiál generující aerosol a zařízení, která jej obsahují**
(32) 201320231
(31) 15.11.2013
(33) GB
(86) PCT/GB2014/053384
(87) WO 2015/071682
(74) Traplová Hakr Kubát, advokátní a patentová kancelář, Ing. Eduard Hakr patentový zástupce, Přístavní 24, Praha 7, 17000

(97) **EP 3077685**
(47) 11.03.2020
(97) 11.06.2015
(51) **F16B 23/00** (2006.01)
(96) 26.11.2014
(96) 14805552.8
(73) Würth International AG, 7000 Chur, CH
(72) WUNDERLICH, Andreas, 74635 Kupferzell, DE
STARKE, Johannes, 74248 Ellhofen, DE
(54) **Šroub a šroubovací prvek mající zkosení**
(32) 102013113401
(31) 03.12.2013
(33) DE
(86) PCT/EP2014/075682
(87) WO 2015/082283
(74) PATENTSERVIS Praha a.s., Na Podkovce 281/10, Praha 4, Podolí, 14700

(97) **EP 3080671**
(47) 15.04.2020
(97) 18.06.2015
(51) **G05D 1/02** (2020.01)
B66F 9/065 (2006.01)
(96) 10.12.2014
(96) 14841418.8
(73) Grenzebach Maschinenbau GmbH, 86663 Asbach-Bäumenheim, DE
(72) SCHERLE, Mathias, 86663 Asbach-Bäumenheim, DE
MECKLINGER, Sigfried, 86675 Buchdorf, DE
(54) **Přepavní vozidlo bez řidiče pro bezpečnou přepravu těžkých nákladů**
(32) 102013020833
(31) 12.12.2013
(33) DE
(86) PCT/DE2014/000630
(87) WO 2015/085988
(74) Traplová Hakr Kubát, advokátní a patentová kancelář, Ing. Eduard Hakr patentový zástupce, Přístavní 24, Praha 7, 17000

(97) **EP 3084892**
(47) 26.02.2020
(97) 25.06.2015
(51) **H01R 9/26** (2006.01)
H04Q 1/14 (2006.01)

H01R 13/6583 (2011.01)
H01R 13/627 (2006.01)
(96) 05.12.2014
(96) 14809829.6
(73) CommScope Technologies LLC, Hickory, NC 28602, US
(72) NEUMETZLER, Heiko, 12623 Berlin, DE
(54) **Rozváděcí blok a uzemňovací adaptér**
(32) 102013226069
(31) 16.12.2013
(33) DE
(86) PCT/EP2014/076797
(87) WO 2015/091038
(74) Traplová Hakr Kubát, advokátní a patentová kancelář, Ing. Eduard Hakr patentový zástupce, Přístavní 24, Praha 7, 17000

(97) **EP 3085430**
(47) 01.01.2020
(97) 26.10.2016
(51) **B01D 53/047** (2006.01)
B01D 53/04 (2006.01)
(96) 18.04.2016
(96) 16165884.4
(73) Green Vision Holding B.V., 6827 AV Arnhem, NL
(72) SCHOLTEN, Anton, 7321 LE Apeldoorn, NL
WESTENDORP, Gerard, 6671 BL Zetten, NL
(54) **Způsoby a zařízení pro odsiřování plynné směsi adsorpčním procesem s kolísáním tlaku**
(32) 2014701
(31) 23.04.2015
(33) NL
(74) PATENTSERVIS Praha a.s., Na Podkovce 281/10, Praha 4, Podolí, 14700

(97) **EP 3086052**
(47) 25.12.2019
(97) 26.10.2016
(51) **F24F 13/22** (2006.01)
F24F 5/00 (2006.01)
(96) 21.04.2016
(96) 16166365.3
(73) Käferhaus, Jochen, 2103 Langenzersdorf, AT
Obkircher, Leo, 9972 Virgen/Osttirol, AT
Moser, Wieland, 1020 Wien, AT
(72) Käferhaus, Jochen, 2103 Langenzersdorf, AT
Obkircher, Leo, 9972 Virgen/Osttirol, AT
Moser, Wieland, 1020 Wien, AT
(54) **Klimatizační element**
(32) 503162015
(31) 22.04.2015
(33) AT
(74) PATENTSERVIS Praha a.s., Na Podkovce 281/10, Praha 4, Podolí, 14700

(97) **EP 3094353**
(47) 01.04.2020
(97) 23.07.2015
(51) **A61K 39/42** (2006.01)
A61K 39/155 (2006.01)
C07K 16/10 (2006.01)
A61K 39/00 (2006.01)
(96) 14.01.2015
(96) 15737068.5
(73) MedImmune, LLC, Gaithersburg, MD 20878, US
(72) ULBRANDT, Nancy, Gaithersburg, MD 20878, US
KALLEWAARD-LELAY, Nicole, Gaithersburg, MD 20878, US
YUAN, Andy Q., Gaithersburg, MD 20878, US
RICHTER, Bettina, Gaithersburg, MD 20878, US
(54) **RSV-Specifické protilátky a jejich funkční části**
(32) 201461927819 P
(31) 15.01.2014
(33) US
(86) PCT/US2015/011391
(87) WO 2015/108967
(74) Traplová Hakr Kubát, advokátní a patentová kancelář, Ing. Eduard Hakr, patentový zástupce, Přístavní 24, Praha 7, 17000

(97) **EP 3095533**
(47) 26.02.2020

(97) 23.11.2016
(51) **B21D 3/00** (2006.01)
B21D 3/10 (2006.01)
(96) 10.05.2016
(96) 16001047.6
(73) GTech Automatisierungstechnik GmbH, 4551 Ried im Traunkreis, AT
(72) Gebeshuber, Josef, 4551 Ried im Traunkreis, AT
(54) **Způsob zarovnávání kovových dílů**
(32) 3002015
(31) 13.05.2015
(33) AT
(74) PATENTSERVIS Praha a.s., Na Podkovce 281/10, Praha 4, Podolí, 14700

(97) **EP 3103785**
(47) 18.03.2020
(97) 14.12.2016
(51) **C07C 17/25** (2006.01)
C07C 17/38 (2006.01)
C07C 17/383 (2006.01)
C07C 17/386 (2006.01)
C07C 17/395 (2006.01)
C07C 19/01 (2006.01)
C07C 21/04 (2006.01)
(96) 12.02.2014
(96) 16176359.4
(73) OCCIDENTAL CHEMICAL CORPORATION, Dallas TX 75244, US
(72) Dawkins, John Lee, Derby, KS 67037, US
Hollis, Darrell, Conway Springs, KS 67031, US
Klausmeyer, Rodney L., Wichita, KS 67211, US
Kramer, Keith S., Andover, KS 67002, US
Garmon, Michael Andrew, Manvel, TX 77578, US
(54) **Způsob regenerace chlorovaných uhlovodíků**
(32) 201361763583 P, 201313831064
(31) 12.02.2013, 14.03.2013
(33) US, US
(74) PATENTSERVIS Praha a.s., Na Podkovce 281/10, Praha 4, Podolí, 14700

(97) **EP 3107607**
(47) 01.04.2020
(97) 27.08.2015
(51) **A61M 15/06** (2006.01)
A61M 11/04 (2006.01)
A24F 47/00 (2020.01)
(96) 19.02.2015
(96) 15707068.1
(73) JT International S.A., 1202 Geneva, CH
(72) PLATTNER, Michael, 54290 Trier, DE
(54) **LED modul a způsob osvětlování páry**
(32) 14155969
(31) 20.02.2014
(33) EP
(86) PCT/EP2015/053527
(87) WO 2015/124688
(74) Traplová Hakr Kubát, advokátní a patentová kancelář, Ing. Eduard Hakr, patentový zástupce, Přístavní 24, Praha 7, 17000

(97) **EP 3108777**
(47) 27.11.2019
(97) 28.12.2016
(51) **A47J 31/52** (2006.01)
A47J 31/00 (2006.01)
(96) 22.06.2016
(96) 16175650.7
(73) De'Longhi Appliances S.r.l., 31100 Treviso, IT
(72) DE' LONGHI, Giuseppe, 31100 Treviso, IT
PANCIERA, Antonio, 31030 Carbonera (Treviso), IT
(54) **Způsob řízení dávkovacího cyklu kávovaru**
(32) UB20151584
(31) 23.06.2015
(33) IT
(74) Čermák a spol., JUDr. Karel Čermák Ph.D., LL.M., Elišky Peškové 735/15, Praha 5, Smíchov, 15000

(97) **EP 3115703**
(47) 18.03.2020
(97) 11.01.2017

(51) **F24D 19/10** (2006.01)
F24F 11/00 (2018.01)
(96) 20.04.2016
(96) 16166129.3
(73) Siemens Schweiz AG, 8047 Zürich, CH
(72) Petry, Karl-Heinz, 8808 Pfäffikon, CH
Vogt, Andreas, 6005 Luzern, CH
(54) **Řízení topení, větrání, klimatizace**
(32) 15175298
(31) 03.07.2015
(33) EP
(74) Čermák a spol., JUDr. Karel Čermák Ph.D., LL.M., Elišky Peškové 735/15, Praha 5, Smíchov, 15000

(97) **EP 3120922**
(47) 22.04.2020
(97) 25.01.2017
(51) **B01J 2/30** (2006.01)
C05G 3/00 (2020.01)
(96) 22.07.2015
(96) 15382380.2
(73) Kao Corporation, S.A., 08210 Barbera del Valles, ES
(72) Riazza Martínez, Joan Antoni, 08210 Barberà del Vallès, ES
Mundó Blanch, Miquel, 08210 Barberà del Vallès, ES
(54) **Protispékavé kompozice pro pevná hnojiva, obsahující kvarterní esterové amoniové sloučeniny**
(74) Všeťečka Zelený Švorčík a partneři, advokátní a patentová kancelář, JUDr. Michal Havlík, Hálkova 1406/2, Praha 2, Nové Město, 12000

(97) **EP 3123012**
(47) 04.03.2020
(97) 01.10.2015
(51) **F02C 6/02** (2006.01)
F02C 6/08 (2006.01)
F02C 7/277 (2006.01)
(96) 20.03.2015
(96) 15717546.4
(73) Safran Helicopter Engines, 64510 Bordes, FR
(72) BEDRINE, Olivier, F-64290 Bosdarros, FR
DESCUBES, Olivier Pierre, F-64800 Nay, FR
(54) **Způsob podpory turbobíhadelového motoru v pohotovostním režimu vícemotorové helikoptéry a stavba hnacího systému helikoptéry obsahující alespoň jeden turbobíhadelový motor, který může být uveden do pohotovostního režimu**
(32) 1452646
(31) 27.03.2014
(33) FR
(86) PCT/FR2015/050690
(87) WO 2015/145034
(74) Všeťečka Zelený Švorčík a partneři, advokátní a patentová kancelář, JUDr. Michal Havlík, Hálkova 1406/2, Praha 2, Nové Město, 12000

(97) **EP 3126547**
(47) 04.03.2020
(97) 08.10.2015
(51) **C25D 5/56** (2006.01)
C23C 18/24 (2006.01)
C23C 18/30 (2006.01)
C23C 18/20 (2006.01)
C23C 18/16 (2006.01)
(96) 24.03.2015
(96) 15711529.6
(73) Atotech Deutschland GmbH, 10553 Berlin, DE
(72) MIDDEKE, Dr. Hermann, 14612 Falkensee, DE
SCHNEIDER, Steve, 13189 Berlin, DE
FELS, Carl Christian, 10967 Berlin, DE
(54) **Prostředek a způsob pokovování elektricky nevodivých plastických povrchů**
(32) 14163083
(31) 01.04.2014
(33) EP
(86) PCT/EP2015/056195
(87) WO 2015/150156
(74) PATENTSERVIS Praha a.s., Na Podkovce 281/10, Praha 4, Podolí, 14700

(97) **EP 3126791**
(47) 11.03.2020
(97) 08.10.2015
(51) **G01F 11/04** (2006.01)
(96) 27.03.2015
(96) 15717107.5
(73) Capartis AG, 8200 Schaffhausen, CH
(72) WOHLGENANNT, Herbert, CH-8200 Schaffhausen, CH
(54) **Dávkovací zařízení**
(32) 486142014
(31) 31.03.2014
(33) CH
(86) PCT/EP2015/056690
(87) WO 2015/150250
(74) PATENTSERVIS Praha a.s., Na Podkovce 281/10, Praha 4, Podolí, 14700

(97) **EP 3129270**
(47) 19.02.2020
(97) 07.01.2016
(51) **B61D 17/06** (2006.01)
(96) 25.06.2015
(96) 15733675.1
(73) Siemens Mobility GmbH, 81739 München, DE
(72) KAMMERLOHER, Herbert, 82239 Biburg, DE
LANGENBACHER, Thomas, 86415 Mering, DE
(54) **Kolejové vozidlo**
(32) 102014212945
(31) 03.07.2014
(33) DE
(86) PCT/EP2015/064368
(87) WO 2016/001056
(74) Čermák a spol., JUDr. Karel Čermák Ph.D., LL.M., Elišky Peškové 735/15, Praha 5, Smíchov, 15000

(97) **EP 3135638**
(47) 29.01.2020
(97) 01.03.2017
(51) **F23C 3/00** (2006.01)
F23D 11/12 (2006.01)
F23D 11/36 (2006.01)
F23D 14/22 (2006.01)
C03B 5/167 (2006.01)
C03B 5/235 (2006.01)
F23D 14/78 (2006.01)
(96) 26.08.2016
(96) 16185986.3
(73) Johns Manville, Denver, CO 80202, US
(72) Luka, Michael William, Littleton, CO 80125, US
Baker, John Wayne, Golden, CO 80403, US
(54) **Ponorné spalovací tavicí zařízení a způsob**
(32) 201514838229
(31) 27.08.2015
(33) US
(74) Všetěčka Zelený Švorčík a partneři, advokátní a patentová kancelář, JUDr. Pavel Zelený, advokát, Hálkova 1406/2, Praha 2, Nové Město, 12000

(97) **EP 3135813**
(47) 04.03.2020
(97) 01.03.2017
(51) **E01B 19/00** (2006.01)
E01B 26/00 (2006.01)
E01F 8/00 (2006.01)
(96) 24.08.2016
(96) 16185430.2
(73) KRAIBURG STRAIL GmbH & Co. KG, 84529 Tittmoning, DE
(72) Weiss, Wolfgang, 5261 Duttendorf, AT
Bartolomä, Johannes, 5231 Schalchen, AT
Mörtl, Andreas, 83413 Fridolfing, DE
Neudeck, Michael, 55437 Appenheim, DE
Mölter, Tristan, 84149 Velden, DE
Tutzer, Roland, 5132 Geretsberg, AT
(54) **Zvukově izolační zařízení pro kolejový systém**
(32) 102015114219
(31) 27.08.2015
(33) DE

(74) Čermák a spol., JUDr. Karel Čermák Ph.D., LL.M., Elišky Peškové 735/15, Praha 5, Smíchov, 15000

(97) **EP 3138677**
(47) 18.03.2020
(97) 08.03.2017
(51) **B29B 17/02** (2006.01)
E01C 13/08 (2006.01)
(96) 21.10.2013
(96) 16178625.6
(73) Re-match (UK) Limited, London EC1M 7AD, GB
(72) RIGGENMANN, Michael, 89264 Weißenhorn, DE
ANDERSEN, Dennis, 8240 Risskov, DK
(54) **Způsob separace výplňového materiálu ze syntetického trávnickového produktu**
(74) Traplová Hakr Kubát, advokátní a patentová kancelář, Ing. Eduard Hakr patentový zástupce, Přístavní 24, Praha 7, 17000

(97) **EP 3139674**
(47) 26.02.2020
(97) 08.03.2017
(51) **H04W 56/00** (2009.01)
(96) 16.06.2010
(96) 16195842.6
(73) Telefonaktiebolaget LM Ericsson (publ), 164 83 Stockholm, SE
(72) BALDEMAIR, Robert, SE-170 69 Solna, SE
JADING, Ylva, SE-112 23 Stockholm, SE
DAHLMAN, Erik, SE-112 23 Stockholm, SE
ASTELY, David, SE-168 56 Bromma, SE
(54) **Způsoby a uspořádání v telekomunikační síti**
(32) 220844 P
(31) 26.06.2009
(33) US
(74) KOREJZOVA LEGAL v.o.s., JUDr. Petra Sauvage de Brantes, Korunní 810/104, Praha 10, Vinohrady, 10100

(97) **EP 3140174**
(47) 11.03.2020
(97) 14.01.2016
(51) **B61D 1/04** (2006.01)
B61D 17/10 (2006.01)
B61D 33/00 (2006.01)
(96) 01.07.2015
(96) 15733714.8
(73) Siemens Mobility GmbH, 81739 München, DE
(72) HESTERBERG, Joshua, 40822 Mettmann, DE
KIESEL, Michael, 50858 Köln, DE
Li, Xiaomeng, 47809 Krefeld, DE
SOBOLEWSKI, Thomas, 45149 Essen, DE
(54) **Vozidlo, zejména kolejové vozidlo, s montážní lištou**
(32) 102014213365
(31) 09.07.2014
(33) DE
(86) PCT/EP2015/064920
(87) WO 2016/005234
(74) Čermák a spol., JUDr. Karel Čermák Ph.D., LL.M., Elišky Peškové 735/15, Praha 5, Smíchov, 15000

(97) **EP 3152312**
(47) 12.02.2020
(97) 10.12.2015
(51) **C12N 15/90** (2006.01)
A01K 67/027 (2006.01)
C12N 15/64 (2006.01)
C07K 14/725 (2006.01)
(96) 05.06.2015
(96) 15729724.3
(73) Regeneron Pharmaceuticals, Inc., Tarrytown, NY 10591, US
(72) AUERBACH, Wojtek, Tarrytown, New York 10591, US
FRENDEWEY, David, Tarrytown, New York 10591, US
DROGUETT, Gustavo, Tarrytown, New York 10591, US
GAGLIARDI, Anthony, Tarrytown, New York 10591, US
KUNO, Junko, Tarrytown, New York 10591, US
VALENZUELA, David M., Tarrytown, New York 10591, US
(54) **Způsoby a kompozice pro modifikaci cíleného lokusu**
(32) 201462008832 P, 201462017916 P

(31) 06.06.2014, 27.06.2014
(33) US, US
(86) PCT/US2015/034503
(87) WO 2015/188109
(74) ŽOVICOVÁ & ŽOVIC IP, s.r.o., Záhradnícka 36, Bratislava, 82108

(97) **EP 3157032**
(47) 04.03.2020
(97) 19.04.2017
(51) **H01H 9/34** (2006.01)
H01H 9/44 (2006.01)
H01H 9/46 (2006.01)
H01H 1/20 (2006.01)
H01H 50/54 (2006.01)
(96) 21.01.2016
(96) 16200162.2
(73) Schaltbau GmbH, 81829 München, DE
(72) Kralik, Robert, 85586 Poing, DE
(54) **Spínací přístroj s permanentním zhášením elektrického oblouku**
(32) 102015000796
(31) 22.01.2015
(33) DE
(74) Traplová Hakr Kubát, advokátní a patentová kancelář, Ing. Eduard Hakr, patentový zástupce, Přístavní 24, Praha 7, 17000

(97) **EP 3160816**
(47) 22.04.2020
(97) 30.12.2015
(51) **B61B 7/00** (2006.01)
B61B 12/00 (2006.01)
B61B 12/02 (2006.01)
(96) 07.05.2015
(96) 15729066.9
(73) Innova Patent GmbH, 6922 Wolfurt, AT
(72) SCHERTLER, Kurt, 6922 Wolfurt, AT
MORITZHUBER, Johannes, 6971 Hard, AT
(54) **Systém lanové dráhy**
(32) 5092014
(31) 26.06.2014
(33) AT
(86) PCT/AT2015/000066
(87) WO 2015/196221
(74) Všeťečka Zelený Švorčík a partneři, advokátní a patentová kancelář, JUDr. Michal Havlík, Hálkova 1406/2, Praha 2, Nové Město, 12000

(97) **EP 3164520**
(47) 11.03.2020
(97) 07.01.2016
(51) **C21D 1/19** (2006.01)
C21D 1/25 (2006.01)
C21D 8/02 (2006.01)
C21D 9/46 (2006.01)
C21D 9/48 (2006.01)
C21D 6/00 (2006.01)
C21D 8/04 (2006.01)
C22C 38/02 (2006.01)
C22C 38/06 (2006.01)
C22C 38/26 (2006.01)
C22C 38/28 (2006.01)
C22C 38/34 (2006.01)
C22C 38/38 (2006.01)
(96) 03.07.2015
(96) 15750813.6
(73) Arcelormittal, 1160 Luxembourg, LU
(72) MOHANTY, Rashmi Ranjan, East Chicago, Indiana 46315-2939, US
JUN, Hyun Jo, East Chicago, Indiana 46312, US
FAN, Dongwei, East Chicago, Indiana 46312, US
(54) **Způsob výroby vysoce pevného ocelového plechu majícího zlepšenou pevnost, tažnost a tvarovatelnost**
(32) PCT/IB2014/002256
(31) 03.07.2014
(33) IB

(86) PCT/IB2015/055042
(87) WO 2016/001898
(74) A. Holas & partner, Patentová a známková kancelář, Ing. Mgr. Hana Holasová, Křížová 105/4, Brno, Staré Brno, 60300

(97) **EP 3168617**
(47) 04.12.2019
(97) 14.01.2016
(51) **G01N 33/53** (2006.01)
G01N 33/68 (2006.01)
(96) 09.07.2015
(96) 15757309.8
(73) Universidad de Sevilla, 41013 Sevilla, ES
Biomedal, S.L., 41092 Sevilla, ES
(72) MORENO AMADOR, María de Lourdes, 41013 Sevilla, ES
SOUSA MARTÍN, Carolina, 41013 Sevilla, ES
RODRÍGUEZ HERRERA, Alfonso, 41013 Sevilla, ES
CEBOLLA RAMÍREZ, Ángel, 41092 Sevilla, ES
(54) **Detekce glutenových peptidů v lidských tekutinách**
(32) 201400569
(31) 09.07.2014
(33) ES
(86) PCT/ES2015/070536
(87) WO 2016/005643
(74) Rott, Růžička & Guttman a spol., Vyskočilova 1566, Praha 4, Michle, 14000
Rott, Růžička & Guttman a spol., Vyskočilova 1566, Praha 4, Michle, 14000

(97) **EP 3169307**
(47) 19.02.2020
(97) 21.01.2016
(51) **A61K 9/08** (2006.01)
A61K 31/167 (2006.01)
A61K 31/192 (2006.01)
A61P 29/00 (2006.01)
A61K 47/26 (2006.01)
A61K 47/18 (2017.01)
(96) 17.07.2015
(96) 15738918.0
(73) Hyloris Pharmaceuticals sa, 4000 Liège, BE
(72) JACOBSEN, Thomas, 4000 Liège, BE
(54) **Přípravek na vodní bázi obsahující paracetamol a ibuprofen**
(32) PCT/EP2014/065544
(31) 18.07.2014
(33) EP
(86) PCT/EP2015/066466
(87) WO 2016/009067
(74) Všeťečka Zelený Švorčík a partneři, advokátní a patentová kancelář, JUDr. Michal Havlík, Hálkova 1406/2, Praha 2, Nové Město, 12000

(97) **EP 3169656**
(47) 18.03.2020
(97) 21.01.2016
(51) **C07C 7/13** (2006.01)
C07C 11/04 (2006.01)
C07C 11/06 (2006.01)
C07C 11/08 (2006.01)
B01D 53/04 (2006.01)
(96) 15.07.2015
(96) 15822770.2
(73) BASF Corporation, Florham Park, NJ 07932, US
(72) DOLAN, William, Yardley, PA 19067, US
(54) **Čištění regenerační smyčky**
(32) 201414332485
(31) 16.07.2014
(33) US
(86) PCT/US2015/040602
(87) WO 2016/011171
(74) PatentEnter s.r.o., Koliště 1965/13a, Brno, Černá Pole, 60200

(97) **EP 3170818**
(47) 19.02.2020
(97) 24.05.2017
(51) **C07D 405/12** (2006.01)
A61P 11/00 (2006.01)

(96) **A61K 31/4709** (2006.01)
(96) 04.12.2008
(96) 16198922.3
(73) Vertex Pharmaceuticals Incorporated, Boston, MA 02210, US
(72) KESHAVARZ-SHOKRI, Ali, San Diego, California 92130, US
ZHANG, Beili, San Diego, California 92130, US
KRAWIEC, Mariusz, Marlborough, Massachusetts 01752, US
(54) **Tuhé formy 3-(6-(1-(2,2-difluorbenzo[d][1,3]dioxol-5-yl)cyklopropylkarbox-amido)-3-methylpyridin-2-yl) benzoové kyseliny**
(32) 12162 P
(31) 07.12.2007
(33) US
(74) Všetěčka Zelený Švorčík a partneři, advokátní a patentová kancelář, JUDr. Michal Havlík, Hálkova 1406/2, Praha 2, Nové Město, 12000

(97) **EP 3170880**
(47) 29.04.2020
(97) 24.05.2017
(51) **C09K 5/04** (2006.01)
F25B 1/00 (2006.01)
(96) 27.10.2003
(96) 16204715.3
(73) Honeywell International Inc., Morris Plains, NJ 07950, US
(72) Singh, Rajiv, R, Getzville, NY New York 14068, US
Pham, Hang, T, Amherst, NY New York 14228, US
Wilson, David, P, East Amherst, NY New York 14051, US
Thomas, Raymond, H, Pendleton, NY New York 14094, US
(54) **Použití směsí zahrnujících HFO-1234ze nebo HFO-1234yf jako chladicí směsi**
(32) 421263 P, 421435 P
(31) 25.10.2002, 25.10.2002
(33) US, US
(74) Traplová Hakr Kubát, advokátní a patentová kancelář, Ing. Eduard Hakr patentový zástupce, Přístavní 24, Praha 7, 17000

(97) **EP 3172402**
(47) 11.12.2019
(97) 28.01.2016
(51) **F04C 3/04** (2006.01)
F01C 3/02 (2006.01)
(96) 24.07.2015
(96) 15756435.2
(73) Lontra Limited, Napton Southam Warwickshire CV47 8NZ, GB
(72) LINDSEY, Stephen Francis, Southam Warwickshire CV47 8NZ, GB
(54) **Rotační pístová a válcová zařízení**
(32) 201413173
(31) 24.07.2014
(33) GB
(86) PCT/GB2015/052147
(87) WO 2016/012805
(74) Všetěčka Zelený Švorčík a partneři, advokátní a patentová kancelář, JUDr. Michal Havlík, Hálkova 1406/2, Praha 2, Nové Město, 12000

(97) **EP 3174927**
(47) 29.01.2020
(97) 04.02.2016
(51) **C08K 5/09** (2006.01)
C09J 103/02 (2006.01)
(96) 28.07.2015
(96) 15784272.5
(73) UHU GmbH & Co. KG, 77815 Bühl (Baden), DE
(72) LIAR, Aurelia, 77855 Achern, DE
(54) **Lepidlová kompozice**
(32) 102014110794
(31) 30.07.2014
(33) DE
(86) PCT/DE2015/100318
(87) WO 2016/015717
(74) Všetěčka Zelený Švorčík a partneři, advokátní a patentová kancelář, JUDr. Michal Havlík, Hálkova 1406/2, Praha 2, Nové Město, 12000

(97) **EP 3175568**
(47) 26.02.2020
(97) 04.02.2016
(51) **H04W 74/00** (2009.01)
H04L 1/00 (2006.01)

(96) 28.07.2015
(96) 15774684.3
(73) Telefonaktiebolaget LM Ericsson (publ), 164 83 Stockholm, SE
(72) DAS, Sajal Kumar, Whitefield Bangalore 560037, IN
DIACHINA, John Walter, Garner, North Carolina 27529, US
JOHANSSON, Nicklas, S-59045 Brokind, SE
SUNDBERG, Márten, SE-120 53 Årsta, SE
LIBERG, Olof, SE-118 50 Stockholm, SE
(54) **Maximalizace kapacity kanálů pro společné kanály na sestupné lince**
(32) 2161DE2014, 201462050517 P, 201514809987
(31) 31.07.2014, 15.09.2014, 27.07.2015
(33) IN, US, US
(86) PCT/IB2015/055697
(87) WO 2016/016809
(74) KOREJZOVA LEGAL v.o.s., JUDr. Petra Sauvage de Brantes, Korunní 810/104, Praha 10, Vinohrady, 10100

(97) **EP 3176137**
(47) 08.04.2020
(97) 07.06.2017
(51) **C04B 22/00** (2006.01)
C04B 28/04 (2006.01)
(96) 04.12.2015
(96) 15306941.4
(73) Holcim Technology Ltd, 8645 Jona, CH
(72) Bost, Pascal, 38070 St Quentin Fallavier, FR
Sabio, Serge, 38540 St Just Chaleyssin, FR
Chaumilliat, Christine, 69008 Lyon, FR
Lombois-Burger, Hélène, 69003 Lyon, FR
(54) **Způsob výroby ultralehké minerální pěny**
(74) Kania, Sedlák, Smola, s.r.o., Mendlovo náměstí 907/1a, Brno, Staré Brno, 60300

(97) **EP 3176138**
(47) 08.04.2020
(97) 07.06.2017
(51) **C04B 22/00** (2006.01)
C04B 28/04 (2006.01)
(96) 04.12.2015
(96) 15306942.2
(73) Holcim Technology Ltd, 8645 Jona, CH
(72) Perez, Nicolas, 38090 Villefontaine, FR
Ferreint, Lilian, 69780 Mions, FR
Chaumilliat, Christine, 69008 Lyon, FR
Blachier, Christian, 38200 Saint Sorlin De Vienne, FR
(54) **Způsob výroby ultralehké minerální pěny**
(74) Kania, Sedlák, Smola, s.r.o., Mendlovo náměstí 907/1a, Brno, Staré Brno, 60300

(97) **EP 3176803**
(47) 25.12.2019
(97) 04.02.2016
(51) **H01H 47/02** (2006.01)
H01H 47/22 (2006.01)
H01H 47/32 (2006.01)
H02M 1/12 (2006.01)
H02M 7/04 (2006.01)
H02H 3/08 (2006.01)
(96) 23.07.2015
(96) 15827157.7
(73) Seari Electric Technology Co., Ltd., Shanghai 200063, CN
Zhejiang Chint Electrics Co., Ltd., Yueqing, Zhejiang 325603, CN
(72) YU, Fei, Shanghai 200063, CN
GU, Changxun, Shanghai 200063, CN
GE, Shunfeng, Shanghai 200063, CN
ZHANG, Di, Shanghai 200063, CN
FENG, Yugang, Shanghai 200063, CN
SHI, Yawen, Shanghai 200063, CN
ZENG, Ping, Shanghai 200063, CN
(54) **Řídicí obvod a způsob řízení pro stykač na střídavý proud**
(32) 201410370008
(31) 30.07.2014
(33) CN

(86) PCT/CN2015/084895
(87) WO 2016/015590
(74) Všeťečka Zelený Švorčík a partneři, advokátní a patentová kancelář, JUDr. Michal Havlík, Hálkova 1406/2, Praha 2, Nové Město, 12000

(97) **EP 3177670**
(47) 18.03.2020
(97) 11.02.2016
(51) *C12N 15/85* (2006.01)
A61K 48/00 (2006.01)
C08G 63/685 (2006.01)
C08G 73/02 (2006.01)
C08G 83/00 (2006.01)
C12N 15/87 (2006.01)
(96) 06.08.2015
(96) 15745509.8
(73) University College Dublin, National University of Ireland, Dublin, Dublin 4, IE
(72) WANG, Wenxin, 4 Dublin, IE
ZHOU, Dezhong, 4 Dublin, IE
(54) **Hyperrozvětvený poly(beta-aminoester) pro genovou terapii**
(32) 201413907
(31) 06.08.2014
(33) GB
(86) PCT/EP2015/068153
(87) WO 2016/020474
(74) ŽOVICOVÁ & ŽOVIC IP, s.r.o., Záhradnícka 36, Bratislava, 82108

(97) **EP 3180780**
(47) 15.04.2020
(97) 18.02.2016
(51) *G08B 13/24* (2006.01)
(96) 11.08.2015
(96) 15762912.2
(73) Ronyo Technologies S.r.o., 700 30 Ostrava, CZ
(72) KASPERLIK, Roman, 700 30 Ostrava Hrabuvka, CZ
(54) **Zařízení a systém pro detekování rádiového signálu**
(32) 20140548
(31) 15.08.2014
(33) CZ
(86) PCT/CZ2015/000090
(87) WO 2016/023528
(74) Silesia Patent, s.r.o., Soukromá 261, Václavovice, 73934

(97) **EP 3182063**
(47) 26.02.2020
(97) 21.06.2017
(51) *G01B 21/12* (2006.01)
B61K 9/12 (2006.01)
G01P 3/00 (2006.01)
(96) 07.12.2016
(96) 16202666.0
(73) Thales Management & Services Deutschland GmbH, 71254 Ditzingen, DE
(72) KRIEGER, Martin, 70619 Stuttgart, DE
(54) **Způsob zjišťování aktuálního průměru kola**
(32) 102015225702
(31) 17.12.2015
(33) DE
(74) Všeťečka Zelený Švorčík a partneři, advokátní a patentová kancelář, JUDr. Michal Havlík, Hálkova 1406/2, Praha 2, Nové Město, 12000

(97) **EP 3187787**
(47) 12.02.2020
(97) 05.07.2017
(51) *F24D 3/10* (2006.01)
F24D 19/10 (2006.01)
(96) 26.12.2016
(96) 16206905.8
(73) Guillot Industrie, 01190 Pont de Vaux, FR
(72) MIASIK, Didier, 01380 BAGE-LA-VILLE, FR
(54) **Způsob regulace teploty systému ohřevu vody**
(32) 1563402
(31) 28.12.2015
(33) FR

(74) KOREJZOVA LEGAL v.o.s., JUDr. Petra Sauvage de Brantes, Korunní 810/104, Praha 10, Vinohrady, 10100

(97) **EP 3190295**
(47) 04.03.2020
(97) 10.03.2016
(51) *F04B 37/14* (2006.01)
F04B 49/06 (2006.01)
F04C 18/02 (2006.01)
F04C 18/12 (2006.01)
F04C 25/02 (2006.01)
F04C 28/08 (2006.01)
F04D 19/04 (2006.01)
F04D 27/02 (2006.01)
(96) 28.08.2015
(96) 15837651.7
(73) Senju Metal Industry Co., Ltd, Tokyo 120-8555, JP
(72) KAGAYA Tomotake, Tokyo 120-8555, JP
(54) **Vakuové procesní zařízení a způsob jeho řízení, a vakuové pájecí zařízení a způsob jeho řízení**
(32) 2014178291
(31) 02.09.2014
(33) JP
(86) PCT/JP2015/074416
(87) WO 2016/035703
(74) Traplová Hakr Kubát, advokátní a patentová kancelář, Ing. Eduard Hakr, patentový zástupce, Přístavní 24, Praha 7, 17000

(97) **EP 3190375**
(47) 18.03.2020
(97) 12.07.2017
(51) *F41A 33/02* (2006.01)
G02B 6/42 (2006.01)
G02B 27/09 (2006.01)
G02B 6/14 (2006.01)
(96) 05.01.2017
(96) 17150407.9
(73) Hierl, Thomas, 90453 Nürnberg, DE
(72) Hierl, Thomas, 90453 Nürnberg, DE
(54) **Zbraňový simulátor založený na laseru, zahrnující laserový modul**
(32) 102016200166
(31) 08.01.2016
(33) DE
(74) JUDr. Karel Čermák Ph.D., LL.M., advokát, Elišky Peškové 735/15, Praha 5, Smíchov, 15000

(97) **EP 3195324**
(47) 19.02.2020
(97) 24.03.2016
(51) *G21C 3/32* (2006.01)
G21C 3/328 (2006.01)
G21C 3/08 (2006.01)
(96) 16.09.2015
(96) 15807719.8
(73) Lightbridge Corporation, Mclean, Virginia 22102, US
(72) TOTEMEIER, Aaron, Denver, Colorado 80211, US
BASHKIRTSEV, Sergey M., Moscow 125080, RU
MOROZOV, Alexey G., Moscow 123423, RU
(54) **Jaderná palivová sestava**
(32) 201462050985 P
(31) 16.09.2014
(33) US
(86) PCT/US2015/050454
(87) WO 2016/044439
(74) Všeťečka Zelený Švorčík a partneři, advokátní a patentová kancelář, JUDr. Michal Havlík, Hálkova 1406/2, Praha 2, Nové Město, 12000

(97) **EP 3197883**
(47) 18.03.2020
(97) 31.03.2016
(51) *C07D 403/12* (2006.01)
C07D 401/12 (2006.01)
C07D 413/12 (2006.01)
C07D 417/12 (2006.01)
C07D 417/14 (2006.01)
A61P 35/00 (2006.01)

	<i>A61P 25/28</i>	(2006.01)	(97)	04.05.2017	
	<i>A61P 11/16</i>	(2006.01)	(51)	H04W 72/04	(2009.01)
	<i>A61P 31/00</i>	(2006.01)		H04W 72/12	(2009.01)
(96)	22.09.2015			H04W 48/14	(2009.01)
(96)	15774652.0			H04W 48/10	(2009.01)
(73)	Mission Therapeutics Limited, Cambridge CB22 3AT, GB			H04W 52/02	(2009.01)
(72)	KEMP, Mark Ian, Cambridge Cambridgeshire CB22 3AT, GB		(96)	29.10.2015	
	STOCKLEY, Martin Lee, Cambridge Cambridgeshire CB22 3AT, GB		(96)	15906862.6	
	GIBSON, Karl Richard, Deal Kent CT14 6EY, GB		(73)	Telefonaktiebolaget LM Ericsson (PUBL), 164 83 Stockholm, SE	
	WHITLOCK, Gavin Alistair, Deal Kent CT14 6EY, GB		(72)	LI, Gen, Beijing 100102, CN	
	MADIN, Andrew, Bishop's Stortford, Hertfordshire CM23 4LY, GB			WANG, Hai, Beijing 100102, CN	
	JONES, Alison, Cambridge Cambridgeshire CB22 3AT, GB			WANG, Jianfeng, Beijing 100102, CN	
(54)	Nové sloučeniny		(54)	Způsoby a zařízení pro přenášení systémových informací na vyžádání	
(32)	201416754		(86)	PCT/CN2015/093191	
(31)	23.09.2014		(87)	WO 2017/070888	
(33)	GB		(74)	KOREJZOVA LEGAL v.o.s., JUDr. Petra Sauvage de Brantes, Korunní 810/104, Praha 10, Vinohrady, 10100	
(86)	PCT/GB2015/052729				
(87)	WO 2016/046530				
(74)	PATENTSERVIS Praha a.s., Na Podkovce 281/10, Praha 4, Podolí, 14700				
(97)	EP 3198119		(97)	EP 3204047	
(47)	22.01.2020		(47)	27.05.2020	
(97)	02.04.2015		(97)	11.08.2016	
(51)	F01C 1/12	(2006.01)	(51)	A61K 9/48	(2006.01)
	F04C 2/12	(2006.01)		A61P 3/02	(2006.01)
	F04C 2/20	(2006.01)		A61P 3/12	(2006.01)
(96)	23.09.2014			A61P 3/14	(2006.01)
(96)	14777547.2			A61P 5/18	(2006.01)
(73)	G.P.S. GREEN POWER SOLUTION SA, 6900 Lugano, CH			A61P 7/00	(2006.01)
(72)	TOMMASINI, Franco, 6528 Camorino (TI), IT			A61P 43/00	(2006.01)
(54)	Pozitivní objemové čerpadlo			A61K 47/14	(2017.01)
(86)	PCT/EP2014/070228			A61K 31/047	(2006.01)
(87)	WO 2015/044131			A61P 1/04	(2006.01)
(74)	PATENTSERVIS Praha a.s., Na Podkovce 281/10, Praha 4, Podolí, 14700			A61P 13/12	(2006.01)
				A61P 19/00	(2006.01)
				A61P 9/02	(2006.01)
				A61P 9/08	(2006.01)
				A61P 1/00	(2006.01)
				A61P 19/08	(2006.01)
				A61P 19/02	(2006.01)
				A61P 19/10	(2006.01)
(97)	EP 3199671		(96)	05.02.2016	
(47)	04.03.2020		(96)	16702960.2	
(97)	02.08.2017		(73)	FAES FARMA, S.A., 48940 Leioa - Vizcaya, ES	
(51)	D01D 5/098	(2006.01)	(72)	SUNÉ NEGRE, Josep Maria, 08028 Barcelona, ES	
	D01D 13/02	(2006.01)		ORTEGA AZPITARTE, Ignacio, 48940 Leioa - Vizcaya, ES	
	D04H 3/02	(2006.01)		DEL ARENAL BARRIOS, Pepa, 48940 Leioa - Vizcaya, ES	
	D04H 3/16	(2006.01)		HERNÁNDEZ HERRERO, Gonzalo, 48940 Leioa - Vizcaya, ES	
(96)	27.01.2016		(54)	Měkké kapsle kalcifediolu	
(96)	16152906.0		(32)	15382042	
(73)	Reifenhäuser GmbH & Co. KG Maschinenfabrik, 53844 Troisdorf, DE		(31)	06.02.2015	
(72)	Nitschke, Michael, 53639 Königswinter, DE		(33)	EP	
	Swiatek, Martin, 53721 Siegburg, DE		(86)	PCT/EP2016/052458	
	Neuenhofer, Martin, 51503 Rösrath, DE		(87)	WO 2016/124724	
	Geus, Hans-Georg, 53859 Niederkassel, DE		(74)	FAJNOR IP s.r.o., Pobežní 249/46, Praha 8, Karlín, 18600	
	Frey, Detlef, 53859 Niederkassel, DE				
(54)	Zařízení na výrobu roun vyrobených pod tryskou				
(74)	Čermák a spol., JUDr. Karel Čermák Ph.D., LL.M., Elišky Peškové 735/15, Praha 5, Smíchov, 15000				
(97)	EP 3201361		(97)	EP 3208595	
(47)	12.02.2020		(47)	12.02.2020	
(97)	07.04.2016		(97)	29.06.2017	
(51)	C12Q 1/68	(2018.01)	(51)	G01M 17/007	(2006.01)
	G01N 33/48	(2006.01)		G01M 17/013	(2006.01)
	C12Q 1/686	(2018.01)		G01M 17/08	(2006.01)
(96)	30.09.2015		(96)	30.12.2015	
(96)	15848055.8		(96)	15858117.3	
(73)	Chronix Biomedical, San Jose, California 95138, US		(73)	CRRC Xi'an Yongejietong Electric Co., Ltd., Xi'an Shaanxi 710018, CN	
(72)	SCHUTZ, Ekkehard, 37077 Göttingen, DE		(72)	HOU, Xiaojun, Xi'an Shaanxi 710018, CN	
	BECK, Julia, 37083 Göttingen, DE			CHEN, Aili, Xi'an Shaanxi 710018, CN	
(54)	Způsoby kvantifikace bezbuněčné DNA			ZHANG, Caixia, Xi'an Shaanxi 710018, CN	
(32)	201462058261 P			TIAN, Pengbo, Xi'an Shaanxi 710018, CN	
(31)	01.10.2014		(54)	Systém a způsob testování adheze	
(33)	US		(32)	201521083723 U, 201510976709	
(86)	PCT/US2015/053304		(31)	24.12.2015, 24.12.2015	
(87)	WO 2016/054255		(33)	CN, CN	
(74)	A. Holas & partner, Patentová a známková kancelář, Ing. Mgr. Hana Holasová, Křížová 105/4, Brno, Staré Brno, 60300		(86)	PCT/CN2015/099819	
			(87)	WO 2017/107239	
			(74)	PATENTSERVIS Praha a.s., Na Podkovce 281/10, Praha 4, Podolí, 14700	
(97)	EP 3202201				
(47)	26.02.2020				

- (97) **EP 3210677**
(47) 25.03.2020
(97) 30.08.2017
(51) **B07C 5/342** (2006.01)
G01N 21/3563 (2014.01)
G01N 21/359 (2014.01)
G01N 21/49 (2006.01)
G01N 21/84 (2006.01)
G01N 21/55 (2014.01)
- (96) 24.02.2016
(96) 16157211.0
(73) TOMRA Sorting NV, 3001 Leuven, BE
(72) Thienpont, Hugo, 1755 Gooik, BE
Meulebroeck, Wendy, 2100 Deurne, BE
Smeesters, Lien, 2930 Brasschaat, BE
- (54) **Způsob a zařízení pro detekci akrylamidových prekurzorů v syrových bramborách**
- (74) Traplová Hakr Kubát, advokátní a patentová kancelář, Ing. Eduard Hakr patentový zástupce, Přístavní 24, Praha 7, 17000
-
- (97) **EP 3218624**
(47) 18.12.2019
(97) 19.05.2016
(51) **F16K 1/44** (2006.01)
A62C 35/68 (2006.01)
F16K 7/17 (2006.01)
- (96) 16.11.2015
(96) 15858246.0
(73) Bermad CS Ltd., 22808 Evron, IL
(72) WEINGARTEN, Zvi, 22808 Kibbutz Evron, IL
- (54) **Zaplavovací ventil s drenáží sedla ventilu**
- (32) 201462080359 P
(31) 16.11.2014
(33) US
(86) PCT/IL2015/051101
(87) WO 2016/075698
(74) PatentEnter s.r.o., Koliště 1965/13a, Brno, Černá Pole, 60200
-
- (97) **EP 3219316**
(47) 19.02.2020
(97) 20.09.2017
(51) **A61K 31/20** (2006.01)
A61K 31/201 (2006.01)
A61K 31/202 (2006.01)
A61P 29/00 (2006.01)
A61P 17/00 (2006.01)
A61P 25/00 (2006.01)
A61P 19/00 (2006.01)
A61P 27/00 (2006.01)
A61K 45/06 (2006.01)
A61K 9/08 (2006.01)
A61K 9/14 (2006.01)
- (96) 04.03.2014
(96) 17169929.1
(73) Again Life Italia Srl, 36015 Schio (VI), IT
(72) BURATTIN, Lodovico, I-31100 Treviso (TV), IT
- (54) **Směs mastných kyselin (F.A.G., skupina mastných kyselin) pro použití při léčbě zánětlivých patologií**
- (32) MI20130354, 201361774796 P
(31) 08.03.2013, 08.03.2013
(33) IT, US
(74) Všetěčka Zelený Švorčík a partneři, advokátní a patentová kancelář, JUDr. Michal Havlík, Hálkova 1406/2, Praha 2, Nové Město, 12000
-
- (97) **EP 3220489**
(47) 20.05.2020
(97) 20.09.2017
(51) **H01R 13/631** (2006.01)
B60N 2/30 (2006.01)
B60N 2/015 (2006.01)
B60N 2/02 (2006.01)
H01R 13/453 (2006.01)
- (96) 14.03.2017
(96) 17466005.0
(73) Skoda Auto a.s., 29301 Mladá Boleslav, CZ
(72) Ladislav, Ācs, CZ-29301 Mladá Boleslav, CZ
- (54) **Zařzení elektrického konektoru se dvěma do sebe zapadajícími spojovacími díly**
- (32) 20160164
(31) 18.03.2016
(33) CZ
-
- (97) **EP 3222277**
(47) 26.02.2020
(97) 27.09.2017
(51) **A61K 31/422** (2006.01)
A61P 9/12 (2006.01)
A61K 9/20 (2006.01)
A61P 13/12 (2006.01)
- (96) 29.03.2010
(96) 17157697.8
(73) Ligand Pharmaceuticals Inc., San Diego, CA 92121, US
(72) Zhang, Jinkun, San Diego, CA California 92128, US
Dziewanowska, Zofia E, La Jolla, CA California 92037, US
Belder, Rene, Hopewell, NJ New Jersey 08525, US
Henderson, Ian, San Diego, CA California 92122, US
Bogardus, Joseph B, Keene, NY New York 12942, US
Zhang, Zhaoying, Monroe, NJ New Jersey 08831, US
- (54) **Antagonista receptoru bifenylyl sulfonamid endothelinu a angiotensinu II k léčení glomerulosklerózy a nefropatie vyvolané IGA**
- (32) 165419 P, 165447 P
(31) 31.03.2009, 31.03.2009
(33) US, US
(74) PatentEnter s.r.o., Koliště 1965/13a, Brno, Černá Pole, 60200
-
- (97) **EP 3223983**
(47) 04.03.2020
(97) 02.06.2016
(51) **B23C 5/10** (2006.01)
B23C 5/22 (2006.01)
- (96) 23.11.2015
(96) 15817051.4
(73) Ceratizit Austria Gesellschaft M.b.H., 6600 Reutte, AT
(72) BURTSCHER, Peter, A-6651 Häselgehr, AT
PRAST, Josef, A-6600 Pflach, AT
- (54) **Obráběcí nástroj**
- (32) 4062014 U
(31) 24.11.2014
(33) AT
(86) PCT/AT2015/000149
(87) WO 2016/081964
(74) PATENTSERVIS Praha a.s., Na Podkovce 281/10, Praha 4, Podolí, 14700
-
- (97) **EP 3224254**
(47) 15.04.2020
(97) 02.06.2016
(51) **C07D 401/12** (2006.01)
A61K 31/4439 (2006.01)
A61P 9/00 (2006.01)
A61P 17/00 (2006.01)
A61P 29/00 (2006.01)
A61P 35/00 (2006.01)
- (96) 25.11.2015
(96) 15800828.4
(73) Bayer Pharma Aktiengesellschaft, 13353 Berlin, DE
(72) BOTHE, Ulrich, 13187 Berlin, DE
SIEBENEICHER, Holger, 10557 Berlin, DE
SCHMIDT, Nicole, San Francisco, CA 94158, US
NUBBEMEYER, Reinhard, 13509 Berlin, DE
BÖMER, Ulf, 16548 Glienicke, DE
GÜNTHER, Judith, 13187 Berlin, DE
STEUBER, Holger, 10115 Berlin, DE
LANGE, Martin, 10405 Berlin, DE
STEGMANN, Christian, 10437 Berlin, DE
SUTTER, Andreas, 13086 Berlin, DE
RAUSCH, Alexandra, 13158 Berlin, DE
HAUFF, Peter, 10247 Berlin, DE
FRIEDRICH, Christian, 14770 Brandenburg, DE
- (54) **Substituované indazoly, způsob jejich přípravy, farmaceutické přípravky s jejich obsahem, jakož i jejich použití pro výrobu léčiv**
- (32) 14195032
(31) 26.11.2014

(33) EP
(86) PCT/EP2015/077596
(87) WO 2016/083433
(74) Traplová Hakr Kubát, advokátní a patentová kancelář, Ing. Eduard Hakr patentový zástupce, Přístavní 24, Praha 7, 17000

(97) **EP 3224560**
(47) 26.02.2020
(97) 02.06.2016
(51) **F27D 1/18** (2006.01)
C21C 7/10 (2006.01)
(96) 17.09.2015
(96) 15771873.5
(73) SMS Mevac GmbH, 40237 Düsseldorf, DE
(72) TEMBERGEN, Dieter, 47199 Duisburg, DE
TRIPLAT, Jozef, 4240 Radovljica, SI
DITTRICH, Rainer Joachim, 47055 Duisburg, DE
(54) **Pokloповý díl metalurgické tavicí nádoby**
(32) 102014017497
(31) 27.11.2014
(33) DE
(86) PCT/EP2015/071273
(87) WO 2016/082957
(74) Všeťečka Zelený Švorčík a partneři, advokátní a patentová kancelář, JUDr. Michal Havlík, Hálkova 1406/2, Praha 2, Nové Město, 12000

(97) **EP 3229267**
(47) 11.03.2020
(97) 09.06.2016
(51) **H01L 21/677** (2006.01)
(96) 01.12.2015
(96) 15864366.8
(73) National Institute of Advanced Industrial Science and Technology, Tokyo 100-8921, JP
(72) HARA, Shiro, Tsukuba-shi Ibaraki 305-8568, JP
MAEKAWA, Hitoshi, Tsukuba-shi Ibaraki 305-8568, JP
(54) **Kompaktní výrobní zařízení a přepravní systém mezi zařízeními pro výrobní linku**
(32) 2014243315
(31) 01.12.2014
(33) JP
(86) PCT/JP2015/083828
(87) WO 2016/088786
(74) Všeťečka Zelený Švorčík a partneři, advokátní a patentová kancelář, JUDr. Michal Havlík, Hálkova 1406/2, Praha 2, Nové Město, 12000

(97) **EP 3230124**
(47) 15.01.2020
(97) 16.06.2016
(51) **B60P 7/08** (2006.01)
(96) 11.12.2015
(96) 15820032.9
(73) SpanSet Inter AG, 8832 Wollerau, CH
(72) EHNIMB, David, 8800 Thalwil, CH
(54) **Zařízení a způsob pro zdokumentování napětí v tahu v upínacím pásu**
(32) 19132014
(31) 11.12.2014
(33) CH
(86) PCT/CH2015/000183
(87) WO 2016/090505
(74) PATENTSERVIS Praha a.s., Na Podkovce 281/10, Praha 4, Podolí, 14700

(97) **EP 3235587**
(47) 01.01.2020
(97) 23.06.2016
(51) **B23K 35/26** (2006.01)
B23K 35/02 (2006.01)
B23K 35/22 (2006.01)
C22C 1/06 (2006.01)
C22C 13/02 (2006.01)
B23K 35/30 (2006.01)
(96) 24.02.2015
(96) 15869567.6
(73) Harima Chemicals, Inc., Kakogawa-shi, Hyogo 675-0019, JP
(72) IKEDA, Kazuki, Kakogawa-shi Hyogo 675-0019, JP
INOUE, Kosuke, Kakogawa-shi Hyogo 675-0019, JP

ICHIKAWA, Kazuya, Kakogawa-shi Hyogo 675-0019, JP
TAKEMOTO, Tadashi, Tsukuba-shi Ibaraki 300-2635, JP
(54) **Pájecí slitina, pájecí pasta a deska s elektronickými obvody**
(32) 2014253280
(31) 15.12.2014
(33) JP
(86) PCT/JP2015/055203
(87) WO 2016/098358
(74) Rott, Růžička & Guttman a spol., Vyskočilova 1566, Praha 4, Michle, 14000

(97) **EP 3240515**
(47) 08.01.2020
(97) 07.07.2016
(51) **D04H 1/56** (2006.01)
D04H 3/007 (2012.01)
A61F 13/511 (2006.01)
B32B 5/02 (2006.01)
D04H 1/4291 (2012.01)
D04H 1/544 (2012.01)
A61F 13/513 (2006.01)
D04H 3/14 (2012.01)
B32B 5/26 (2006.01)
(96) 24.11.2015
(96) 15801736.8
(73) Fitesa Germany GmbH, 31224 Peine, DE
Fitesa Sweden AB, 616 90 Norrköping, SE
(72) NOVARINO, Elena, 30539 Hannover, DE
FOHLIN, Dag, 60119 Norrköping, SE
(54) **Netkaná textilie a způsob jejího formování**
(32) 15150009
(31) 02.01.2015
(33) EP
(86) PCT/EP2015/077422
(87) WO 2016/107698
(74) PATENTSERVIS Praha a.s., Na Podkovce 281/10, Praha 4, Podolí, 14700
PATENTSERVIS Praha a.s., Na Podkovce 281/10, Praha 4, Podolí, 14700

(97) **EP 3240945**
(47) 04.03.2020
(97) 25.08.2016
(51) **F01D 19/02** (2006.01)
F01D 21/12 (2006.01)
F01D 25/10 (2006.01)
F02C 1/02 (2006.01)
F02C 6/14 (2006.01)
F02C 7/141 (2006.01)
F02C 7/18 (2006.01)
F02C 6/16 (2006.01)
F01D 25/14 (2006.01)
F02C 7/143 (2006.01)
(96) 15.09.2015
(96) 15763581.4
(73) Siemens Aktiengesellschaft, 80333 München, DE
(72) HERTWIG, Holger, 02708 Großschweidnitz, DE
(54) **Tlakovzdušná akumulární elektrárna a způsob provozování tlakovzdušné akumulární elektrárny**
(32) 102015202829
(31) 17.02.2015
(33) DE
(86) PCT/EP2015/071055
(87) WO 2016/131502
(74) JUDr. Karel Čermák Ph.D., LL.M., advokát, Elišky Peškové 735/15, Praha 5, Smíchov, 15000

(97) **EP 3242851**
(47) 26.02.2020
(97) 14.07.2016
(51) **B67D 1/04** (2006.01)
B67D 1/08 (2006.01)
B67D 1/12 (2006.01)
G05D 16/10 (2006.01)
B67D 1/14 (2006.01)
(96) 08.01.2016
(96) 16702460.3
(73) Legacy US, LLC, Menlo Park, California 94025, US

- (72) DALTON, Jeffrey Travis, Menlo Park, CA 94025, US
REEVES, Kim, Menlo Park, CA 94025, US
MCCARTHY, Joseph K., Glenview, IL 60025, US
COSTLE, Carey, Glenview, IL 60025, US
(54) **Narážeč keg sudu se sekundárním regulátorem tlaku a systémy využívající tento nárážeč**
(32) 201562101257 P, 201614990673
(31) 08.01.2015, 07.01.2016
(33) US, US
(86) PCT/US2016/012698
(87) WO 2016/112323
(74) PatentEnter s.r.o., Koliště 1965/13a, Brno, Černá Pole, 60200

- (97) **EP 3247687**
(47) 11.03.2020
(97) 21.07.2016
(51) **C04B 28/26** (2006.01)
C04B 40/06 (2006.01)
C09D 5/02 (2006.01)
C09D 7/47 (2018.01)
C04B 111/60 (2006.01)
(96) 14.01.2016
(96) 16700718.6
(73) Saint-Gobain Weber GmbH, 40549 Düsseldorf, DE
(72) FÜHRICH, Uwe, 79238 Ehrenkirchen, DE
(54) **Použití nivelační směsi**
(32) 102015000200
(31) 15.01.2015
(33) DE
(86) PCT/EP2016/050700
(87) WO 2016/113366
(74) PATENTSERVIS Praha a.s., Na Podkovce 281/10, Praha 4, Podolí, 14700

- (97) **EP 3248485**
(47) 29.04.2020
(97) 29.11.2017
(51) **A24F 47/00** (2020.01)
(96) 28.10.2010
(96) 17174104.4
(73) Philip Morris Products S.A., 2000 Neuchâtel, CH
(72) Greim, Oliver, 1400 Yverdon-les-Bains, CH
Plojoux, Julien, 1208 Geneva, CH
Ruscio, Dani, 2088 Cressier, CH
(54) **Elektrický zahříváný kuřácký systém se zlepšeným ohříváčem**
(32) 09252501
(31) 29.10.2009
(33) EP
(74) PatentEnter s.r.o., Koliště 1965/13a, Brno, Černá Pole, 60200

- (97) **EP 3249656**
(47) 05.02.2020
(97) 28.07.2016
(51) **H01B 3/56** (2006.01)
H01B 3/00 (2006.01)
H01B 3/20 (2006.01)
H01H 33/22 (2006.01)
H01H 33/56 (2006.01)
(96) 20.01.2015
(96) 15708847.7
(73) Ormazabal Corporate Technology, A.I.E., 48340 Amorebieta-Etxano (Vizcaya), ES
(72) IZCARA ZURRO, Jesus, 48340 Amorebieta-Etxano (Vizcaya), ES
LARRIETA ZUBIA, Javier, 48340 Amorebieta-Etxano (Vizcaya), ES
(54) **Elektrický izolační systém pro elektrickou rozvodnu středního a vysokého napětí**
(86) PCT/ES2015/070030
(87) WO 2016/116637
(74) Traplová Hakr Kubát, advokátní a patentová kancelář, Ing. Eduard Hakr, patentový zástupce, Přístavní 24, Praha 7, 17000

- (97) **EP 3250315**
(47) 29.04.2020
(97) 04.08.2016
(51) **B01J 13/04** (2006.01)
B05B 5/00 (2006.01)
(96) 27.01.2016

- (96) 16744037.9
(73) Fona Technologies, Inc., Geneva, Illinois 60134, US
(72) SOBEL, Robert M., Elburn, Illinois 60119, US
BUNCHEAN, Benjamin, Streamwood, Illinois 60107, US
SU, Chin-Ping, Naperville, Illinois 60563, US
GUNDLACH, Michael, Santa Clara, CA 95054, US
ACKERMAN, Thomas E., Jr., Franconia, New Hampshire 03043, US
ST. PETER, Glenn R., Atkinson, New Hampshire 03811, US
(54) **Metoda přípravy zapouzdřeného produktu a produkt**
(32) 201562108904 P
(31) 28.01.2015
(33) US
(86) PCT/US2016/015136
(87) WO 2016/123224
(74) ŽOVICOVÁ & ŽOVIC IP, s.r.o., Záhradnícka 36, Bratislava, 82108

- (97) **EP 3253980**
(47) 08.04.2020
(97) 11.08.2016
(51) **F16D 3/12** (2006.01)
F16D 3/72 (2006.01)
F16H 55/36 (2006.01)
(96) 03.02.2016
(96) 16714223.1
(73) Schaeffler Technologies AG & Co. KG, 91074 Herzogenaurach, DE
(72) FARIA, Christof, 91054 Erlangen, DE
(54) **Odpojovač**
(32) 102015202043
(31) 05.02.2015
(33) DE
(86) PCT/DE2016/200068
(87) WO 2016/124195
(74) ZIVKO MIJATOVIC & PARTNERS s.r.o., Jugoslávských partyzánů 639/26, Praha 6, 16000

- (97) **EP 3256539**
(47) 08.04.2020
(97) 18.08.2016
(51) **C09J 7/21** (2018.01)
D06H 7/00 (2006.01)
D06H 7/22 (2006.01)
B23K 20/10 (2006.01)
B23K 103/00 (2006.01)
(96) 03.02.2016
(96) 16702572.5
(73) Coroplast Fritz Müller GmbH & Co. KG, 42279 Wuppertal, DE
(72) LODDE, Christoph, 59439 Holzwickede, DE
WITTIG, Gülay, 44799 Bochum, DE
ZAKRZOWSKI, Thomas, 42399 Wuppertal, DE
BECKER, Klaus, 45549 Sprockhövel, DE
(54) **Způsob konfekcionování textilních lepicích pásek**
(32) 102015102104
(31) 13.02.2015
(33) DE
(86) PCT/EP2016/052242
(87) WO 2016/128268
(74) Rott, Růžička & Guttman a spol., Vyskočilova 1566, Praha 4, Michle, 14000

- (97) **EP 3265421**
(47) 12.02.2020
(97) 09.09.2016
(51) **B67D 7/74** (2010.01)
F04B 43/12 (2006.01)
F04B 43/08 (2006.01)
B67D 1/00 (2006.01)
B67D 1/10 (2006.01)
B67D 1/08 (2006.01)
F04B 15/02 (2006.01)
F04B 43/00 (2006.01)
F04B 43/09 (2006.01)
(96) 02.03.2016
(96) 16758530.6
(73) SodaStream Industries Ltd., 7019900 Ben Gurion Airport, IL
(72) COHEN, Avi, 9695608 Jerusalem, IL
BEN SHALOM, Zvi, 7910300 Bat Hadar, IL

- (54) **Dávkovací systém**
(32) 201562127848 P, 201562127853 P
(31) 04.03.2015, 04.03.2015
(33) US, US
(86) PCT/IB2016/051155
(87) WO 2016/139585
(74) Všeťečka Zelený Švorčík a partneři, advokátní a patentová kancelář, JUDr. Michal Havlík, Hálkova 1406/2, Praha 2, Nové Město, 12000
-
- (97) **EP 3267859**
(47) 29.04.2020
(97) 15.09.2016
(51) **A47J 31/52** (2006.01)
A47J 43/046 (2006.01)
(96) 09.03.2016
(96) 16709745.0
(73) Vorwerk & Co. Interholding GmbH, 42275 Wuppertal, DE
(72) SAUERWALD, Andres, 46238 Bottrop, DE
HILGERS, Stefan, 45357 Essen, DE
SCHOMACHER, Jutta, 42551 Velbert, DE
LANG, Torsten, 42657 Solingen, DE
GANNES, Julius, 42119 Wuppertal, DE
-
- (54) **Způsob ovládní kuchyňského spotřebiče poháněného elektrickým motorem**
(32) 102015103596
(31) 11.03.2015
(33) DE
(86) PCT/EP2016/054982
(87) WO 2016/142405
(74) Macek and Partners, Mgr. Jiří Macek, Sázavská 751/16, Praha 2, Vinohrady, 12000
-
- (97) **EP 3271157**
(47) 29.01.2020
(97) 22.09.2016
(51) **B29C 64/106** (2017.01)
B29C 64/112 (2017.01)
B29C 64/20 (2017.01)
B29C 64/236 (2017.01)
B29C 64/245 (2017.01)
B33Y 30/00 (2015.01)
(96) 14.03.2016
(96) 16720890.9
(73) Lorusso, Alessio, 70124 Bari, IT
(72) Lorusso, Alessio, 70124 Bari, IT
(54) **Mechatronický pohybový systém pro 3D tiskárnu s použitím hřebenu se šikmými zuby a pastorků**
(32) RM20150111
(31) 16.03.2015
(33) IT
(86) PCT/IB2016/051447
(87) WO 2016/147111
(74) Traplová Hakr Kubát, advokátní a patentová kancelář, Ing. Eduard Hakr, patentový zástupce, Přístavní 24, Praha 7, 17000
-
- (97) **EP 3274343**
(47) 04.03.2020
(97) 06.10.2016
(51) **C07D 401/04** (2006.01)
A01N 43/52 (2006.01)
A01P 3/00 (2006.01)
(96) 21.03.2016
(96) 16711262.2
(73) Syngenta Participations AG, 4058 Basel, CH
(72) BOU HAMDAN, Farhan, 4332 Stein, CH
QUARANTA, Laura, 4332 Stein, CH
TRAH, Stephan, 4332 Stein, CH
WEISS, Matthias, 4332 Stein, CH
(54) **Mikrobiocidní heterocyklické deriváty**
(32) 15161494
(31) 27.03.2015
(33) EP
-
- (86) PCT/EP2016/056127
(87) WO 2016/156085
(74) Traplová Hakr Kubát, advokátní a patentová kancelář, Ing. Eduard Hakr, patentový zástupce, Přístavní 24, Praha 7, 17000
-
- (97) **EP 3279423**
(47) 22.04.2020
(97) 07.02.2018
(51) **E06B 11/08** (2006.01)
(96) 06.07.2017
(96) 17179926.5
(73) Wanzl GmbH & Co. KGaA, 89340 Leipheim, DE
(72) Simnacher, Christian, 89346 Bibertal, DE
Hämmerle, Jürgen, 89312 Günzburg, DE
Soltes, Tiberius, 89312 Günzburg, DE
(54) **Systém otočných dveří pro průchod osob**
(32) 102016114239
(31) 01.08.2016
(33) DE
(74) Rott, Růžička & Guttmann a spol., Vyskočilova 1566, Praha 4, Michle, 14000
-
- (97) **EP 3280826**
(47) 18.03.2020
(97) 13.10.2016
(51) **C21D 6/00** (2006.01)
C21D 8/10 (2006.01)
B21B 21/00 (2006.01)
B21C 1/22 (2006.01)
C22C 38/42 (2006.01)
C22C 38/44 (2006.01)
C22C 38/02 (2006.01)
C22C 38/04 (2006.01)
C22C 38/58 (2006.01)
C22C 38/00 (2006.01)
(96) 08.04.2016
(96) 16718275.7
(73) Sandvik Intellectual Property AB, 811 81 Sandviken, SE
(72) PONSILUOMA, Jari, 811 62 Sandviken, SE
HINDRUM, Maria, 803 24 Gävle, SE
EIDHAGEN, Josefin, 811 32 Sandviken, SE
PERSSON, Katarina, 803 02 Gävle, SE
JONES, Russell P., Clarks Summit, Pennsylvania 18411, US
LARSSON, Åsa, 806 35 Gävle, SE
(54) **Způsob výroby trubky z duplexní nerezové oceli**
(32) 15163187
(31) 10.04.2015
(33) EP
(86) PCT/EP2016/057831
(87) WO 2016/162525
(74) Všeťečka Zelený Švorčík a partneři, advokátní a patentová kancelář, JUDr. Pavel Zelený, advokát, Hálkova 1406/2, Praha 2, Nové Město, 12000
-
- (97) **EP 3280923**
(47) 12.02.2020
(97) 13.10.2016
(51) **F16B 37/04** (2006.01)
B23P 19/06 (2006.01)
(96) 08.04.2016
(96) 16777375.3
(73) R B & W Manufacturing LLC, Streetsboro, OH 44241, US
(72) THOMAS, David, E., Streetsboro, OH 44241, US
(54) **Způsob instalace samosvorného upevňovacího prvku**
(32) 201562145870 P
(31) 10.04.2015
(33) US
(86) PCT/US2016/026688
(87) WO 2016/164753
(74) PATENTSERVIS Praha a.s., Na Podkovce 281/10, Praha 4, Podolí, 14700
-
- (97) **EP 3287014**
(47) 26.02.2020
(97) 28.02.2018
(51) **A23L 33/11** (2016.01)
A61K 31/575 (2006.01)
C11B 13/00 (2006.01)

	<i>CIIC 3/12</i>	(2006.01)	(97)	03.11.2016	
	<i>A23L 5/20</i>	(2016.01)	(51)	H01H 71/50	(2006.01)
(96)	22.08.2016			H01H 71/52	(2006.01)
(96)	16185185.2			H01H 71/10	(2006.01)
(73)	Verbio Vereinigte Bioenergie AG, 04109 Leipzig, DE		(96)	22.04.2016	
(72)	Lemp, Joachim, 04509 Delitzsch, DE		(96)	16785893.5	
	Pöhls, Emanuel, 04357 Leipzig, DE		(73)	Seari Electric Technology Co., Ltd., Shanghai 200063, CN	
(54)	Způsob výroby fytoosterol-fytostanolové kompozice.		(72)	Zhejiang Chint Electrics Co., Ltd., Yueqing, Zhejiang 325603, CN	
(74)	Kania, Sedlák, Smola s.r.o., Mendlovo náměstí 907/1a, Brno, Staré Brno, 60300		(72)	SUN, Jisheng, Shanghai 200063, CN	
				LI, Yong, Shanghai 200063, CN	
			(54)	Izolační mechanismus proti tavnému svařování pro ovládací mechanismus jističe	
(97)	EP 3287123		(32)	201510209924	
(47)	22.04.2020		(31)	28.04.2015	
(97)	28.02.2018		(33)	CN	
(51)	A61P 25/04	(2006.01)	(86)	PCT/CN2016/079965	
	A61K 9/08	(2006.01)	(87)	WO 2016/173462	
	A61K 47/02	(2006.01)	(74)	Všetečka Zelený Švorčík a partneři, advokátní a patentová kancelář, JUDr. Michal Havlík, Hálkova 1406/2, Praha 2, Nové Město, 12000	
	A61K 47/12	(2006.01)			
	A61K 31/137	(2006.01)			
(96)	02.03.2012				
(96)	17189271.4		(97)	EP 3291275	
(73)	Grünenthal GmbH, 52078 Aachen, DE		(47)	12.02.2020	
(72)	REINHOLD, Ulrich, 52076 Aachen, DE		(97)	03.11.2016	
	SCHILLER, Marc, 52076 Aachen, DE		(51)	H01H 71/10	(2006.01)
	WULSTEN, Eva Cornelia, 47877 Willich, DE			H01H 71/74	(2006.01)
	INGHELBRECHT, Sabine Karine Katrien, 2340 Beerse, BE			H01H 71/40	(2006.01)
	EMBRECHTS, Roger Carolus Augusta, 2340 Beerse, BE		(96)	22.04.2016	
	FEIL, Ulrich, 63739 Aschaffenburg, DE		(96)	16785894.3	
(54)	Vodní farmaceutická formulace tapentadolu pro orální podání		(73)	Seari Electric Technology Co., Ltd., Shanghai 200063, CN	
(32)	201161449287 P, 11003601		(72)	Zhejiang Chint Electrics Co., Ltd., Yueqing, Zhejiang 325603, CN	
(31)	04.03.2011, 03.05.2011		(72)	LI, Yong, Shanghai 200063, CN	
(33)	US, EP			SUN, Jisheng, Shanghai 200063, CN	
(74)	PatentEnter s.r.o., Koliště 1965/13a, Brno, Černá Pole, 60200		(54)	Termomagnetické ochranné zařízení, tepelná ochranná komponenta a magnetická ochranná komponenta	
			(32)	201510210613, 201510209941, 201510209923	
(97)	EP 3290292		(31)	28.04.2015, 28.04.2015, 28.04.2015	
(47)	26.02.2020		(33)	CN, CN, CN	
(97)	07.03.2018		(86)	PCT/CN2016/079969	
(51)	B62D 5/04	(2006.01)	(87)	WO 2016/173463	
(96)	18.07.2017		(74)	Všetečka Zelený Švorčík a partneři, advokátní a patentová kancelář, JUDr. Michal Havlík, Hálkova 1406/2, Praha 2, Nové Město, 12000	
(96)	17181850.3			Všetečka Zelený Švorčík a partneři, advokátní a patentová kancelář, JUDr. Michal Havlík, Hálkova 1406/2, Praha 2, Nové Město, 12000	
(73)	VOLKSWAGEN AKTIENGESELLSCHAFT, 38440 Wolfsburg, DE				
(72)	Schäfer, Johannes Maria, 39615 Werben OT Berge, DE				
	Zientek, Jens, 39365 Sommersdorf, DE				
(54)	Způsob pro provozování elektrického systému servořízení motorového vozidla a elektrický systém servořízení motorového vozidla		(97)	EP 3292849	
(32)	102016216145		(47)	18.03.2020	
(31)	29.08.2016		(97)	14.03.2018	
(33)	DE		(51)	A61F 13/539	(2006.01)
(74)	Všetečka Zelený Švorčík a partneři, advokátní a patentová kancelář, JUDr. Michal Havlík, Hálkova 1406/2, Praha 2, Nové Město, 12000			A61F 13/532	(2006.01)
			(96)	13.10.2011	
			(96)	17198065.9	
			(73)	Drylock Technologies NV, 9240 Zele, BE	
			(72)	Van De Maele, Marleen, 9255 Buggenhout, BE	
			(54)	Způsob a zařízení k výrobě absorpční struktury	
(97)	EP 3291273		(32)	10447024, 10447023, 10447022, 10447021, 10447020, 11153268	
(47)	19.02.2020		(31)	13.10.2010, 13.10.2010, 13.10.2010, 13.10.2010, 03.02.2011	
(97)	03.11.2016		(33)	EP, EP, EP, EP, EP, EP	
(51)	H01H 71/10	(2006.01)	(74)	PATENTSERVIS Praha a.s., Na Podkovce 281/10, Praha 4, Podolí, 14700	
	H01H 71/52	(2006.01)			
	H01H 71/50	(2006.01)			
(96)	22.04.2016				
(96)	16785892.7		(97)	EP 3293154	
(73)	Seari Electric Technology Co., Ltd., Shanghai 200063, CN		(47)	26.02.2020	
	Zhejiang Chint Electrics Co., Ltd., Yueqing, Zhejiang 325603, CN		(97)	14.03.2018	
(72)	SUN, Jisheng, Shanghai 200063, CN		(51)	C03B 5/235	(2006.01)
	LI, Yong, Shanghai 200063, CN			C03B 5/44	(2006.01)
	HE, Qiquan, Shanghai 200063, CN			C03B 5/167	(2006.01)
(54)	Ovládací mechanismus jističe			F23D 14/76	(2006.01)
(32)	201510210584			F23D 14/78	(2006.01)
(31)	28.04.2015			F23D 14/22	(2006.01)
(33)	CN		(96)	07.09.2017	
(86)	PCT/CN2016/079964		(96)	17001502.8	
(87)	WO 2016/173461		(73)	Johns Manville, Denver, CO 80202, US	
(74)	Všetečka Zelený Švorčík a partneři, advokátní a patentová kancelář, JUDr. Michal Havlík, Hálkova 1406/2, Praha 2, Nové Město, 12000		(72)	FAULKINBURY, Albert Patrick, Highlands Ranch, CO 80126, US	
			(54)	Ponorná spalovací tavicí zařízení, jejich stěnové konstrukce nebo panely a způsob jejich použití	
(97)	EP 3291274		(32)	201615258900	
(47)	11.12.2019		(31)	07.09.2016	

- (33) US
(74) Všeťečka Zelený Švorčík a partneři, advokátní a patentová kancelář, JUDr. Pavel Zelený, advokát, Hálkova 1406/2, Praha 2, Nové Město, 12000
-
- (97) **EP 3296401**
(47) 19.02.2020
(97) 21.03.2018
(51) **C12N 15/80** (2006.01)
(96) 20.09.2016
(96) 16189598.2
(73) Clariant International Ltd, 4132 Muttenz, CH
(72) GAMAUF, Christian, 81241 München, DE
SEIBOTH, Bernhard, 2102 Bisamberg, AT
KUBICEK, Christian P., 1100 Wien, AT
BISCHOF, Robert, 1080 Wien, AT
SCHIRRMACHER, Georg, 85521 Ottobrunn, DE
(54) **Způsob selektivní exprese protein kódujících sekvencí, nezávislé na zdroji uhlíku, u buňky vláknité houby**
(74) Všeťečka Zelený Švorčík a partneři, advokátní a patentová kancelář, JUDr. Michal Havlík, Hálkova 1406/2, Praha 2, Nové Město, 12000
-
- (97) **EP 3299533**
(47) 15.01.2020
(97) 28.03.2018
(51) **E04D 13/03** (2006.01)
(96) 12.09.2017
(96) 17190699.3
(73) Roto Frank DST Marken GmbH & Co. KG, 97980 Bad Mergentheim, DE
(72) Möslang, Daniel, 97268 Kirchheim, DE
Metzger, Kai, 97980 Bad Mergentheim, DE
(54) **Uzávěr budovy s izolačním blokem a způsob namontování uzávěru budovy**
(32) 102016218259
(31) 22.09.2016
(33) DE
(74) Čermák a spol., JUDr. Karel Čermák Ph.D., LL.M., Elišky Peškové 735/15, Praha 5, Smíchov, 15000
-
- (97) **EP 3300500**
(47) 26.02.2020
(97) 24.11.2016
(51) **C07D 401/14** (2006.01)
C07D 401/04 (2006.01)
C07D 413/04 (2006.01)
A61K 31/4196 (2006.01)
A61K 31/4439 (2006.01)
A61P 9/00 (2006.01)
(96) 18.05.2016
(96) 16730076.3
(73) Amgen Inc., Thousand Oaks, California 91320-1799, US
(72) CHEN, Ning, Thousand Oaks, California 91362, US
CHEN, Xiaohui, Palo Alto, California 94303, US
CHEN, Yinhong, Hayward, California 94542, US
OLSON, Steven H., Millbrae, California 94030, US
CHENG, Alan C., San Francisco, California 94131, US
CONNORS, Richard V., Mesa, Arizona 85207, US
DEIGNAN, Jeffrey, San Francisco, California 94132, US
DRANSFIELD, Paul John, Arlington, Massachusetts 02474, US
DU, Xiaohui, Belmont, California 94002, US
FU, Zice, Foster City, California 94404, US
HEATH, Julie Anne, Chico, California 95928, US
HORNE, Daniel B., Natick, Massachusetts 01760, US
HOUBE, Jonathan, Cambridge, Massachusetts 02139, US
KALLER, Matthew R., Ventura, California 93004, US
KHAKOO, Aarif Yusuf, Woodside, California 94062, US
KOPECKY, David John, Studio City, California 91604, US
LAI, Su-Jen, Boston, Massachusetts 02111, US
MA, Zhihua, Lexington, Massachusetts 02421, US
MCGEE, Lawrence R., Pacifica, California 94044, US
MEDINA, Julio C., San Carlos, California 94070, US
MIHALIC, Jeffrey T., San Francisco, California 94117, US
NISHIMURA, Nobuko, West Hills, California 91304, US
PATTAROPONG, Vatee, Bedford, Massachusetts 01730, US
SWAMINATH, Gayathri, Brisbane, California 94005, US
WANG, Xiaodong, Johns Creek, Georgia 30097, US
YANG, Kevin, San Gabriel, California 91775, US
-
- YEH, Wen-Chen, Belmont, California 94002, US
DEBENEDETTO, Mikkel V., Waltham, Massachusetts 02453, US
FARRELL, Robert P., Thousand Oaks, California 91362, US
HEDLEY, Simon J., Thousand Oaks, California 91360, US
JUDD, Ted C., Granada Hills, California 91344, US
KAYSER, Frank, San Francisco, California 94114, US
(54) **Triazoloví agonisté APJ receptoru**
(32) 201562164106 P
(31) 20.05.2015
(33) US
(86) PCT/US2016/033088
(87) WO 2016/187308
(74) Traplová Hakr Kubát, advokátní a patentová kancelář, Ing. Eduard Hakr patentový zástupce, Přístavní 24, Praha 7, 17000
-
- (97) **EP 3302483**
(47) 15.04.2020
(97) 01.12.2016
(51) **A61K 9/16** (2006.01)
A61K 9/20 (2006.01)
A61K 31/506 (2006.01)
A61P 35/00 (2006.01)
A61K 9/48 (2006.01)
A61K 45/06 (2006.01)
(96) 24.05.2016
(96) 16799287.4
(73) Hutchison Medipharma Limited, Shanghai 201203, CN
(72) LIU, Zhongzhou, Shanghai 201203, CN
FU, Chongdong, Shanghai 201203, CN
SHI, Bin, Shanghai 201203, CN
(54) **Farmaceutické kompozice a jejich použití**
(32) PCT/CN2015/079650
(31) 25.05.2015
(33) CN
(86) PCT/CN2016/083098
(87) WO 2016/188399
(74) Traplová Hakr Kubát, advokátní a patentová kancelář, Ing. Eduard Hakr, patentový zástupce, Přístavní 24, Praha 7, 17000
-
- (97) **EP 3303207**
(47) 08.04.2020
(97) 08.12.2016
(51) **B66D 3/14** (2006.01)
(96) 27.05.2016
(96) 16745038.6
(73) Columbus Mckinnon Industrial Products GmbH, 42329 Wuppertal, DE
(72) SCHNEEBECK, Wolfram, 42327 Wuppertal, DE
STRUCK, Detlef, 42115 Wuppertal, DE
(54) **Zvedací zařízení**
(32) 202015102783 U
(31) 29.05.2015
(33) DE
(86) PCT/DE2016/100246
(87) WO 2016/192713
(74) Všeťečka Zelený Švorčík a partneři, advokátní a patentová kancelář, JUDr. Michal Havlík, Hálkova 1406/2, Praha 2, Nové Město, 12000
-
- (97) **EP 3303859**
(47) 19.02.2020
(97) 01.12.2016
(51) **F16B 37/04** (2006.01)
(96) 02.05.2016
(96) 16721400.6
(73) fischerwerke GmbH & Co. KG, 72178 Waldachtal, DE
(72) LINKA, Martin, 72160 Horb a.N., DE
FÖRMER, Thomas, 72160 Horb-Bildechingen, DE
(54) **Upevňovací prvek**
(32) 102015108302
(31) 27.05.2015
(33) DE
(86) PCT/EP2016/059730
(87) WO 2016/188708
(74) Všeťečka Zelený Švorčík a partneři, advokátní a patentová kancelář, JUDr. Michal Havlík, Hálkova 1406/2, Praha 2, Nové Město, 12000

- (97) **EP 3307457**
(47) 12.02.2020
(97) 22.12.2016
(51) **B22D 18/04** (2006.01)
B22D 47/00 (2006.01)
B22D 33/00 (2006.01)
(96) 15.06.2016
(96) 16741520.7
(73) Fill Gesellschaft m.b.H., 4942 Gurten, AT
(72) BOINDECKER, Martin, 4942 Gurten, AT
RATHNER, Thomas, 4910 Ried im Innkreis, AT
SIEBINGER, Manfred, 4951 Polling, AT
WEBER, Richard, 4924 Waldzell, AT
- (54) **Licí zařízení**
(32) 504962015
(31) 15.06.2015
(33) AT
(86) PCT/AT2016/050205
(87) WO 2016/201478
(74) Všeťečka Zelený Švorčík a partneři, advokátní a patentová kancelář, JUDr. Otakar Švorčík, Hálkova 1406/2, Praha 2, Nové Město, 12000
-
- (97) **EP 3307458**
(47) 12.02.2020
(97) 22.12.2016
(51) **B22D 18/04** (2006.01)
B22D 47/00 (2006.01)
B22D 33/00 (2006.01)
(96) 15.06.2016
(96) 16741521.5
(73) Fill Gesellschaft m.b.H., 4942 Gurten, AT
(72) BOINDECKER, Martin, 4942 Gurten, AT
RATHNER, Thomas, 4910 Ried im Innkreis, AT
SIEBINGER, Manfred, 4951 Polling, AT
WEBER, Richard, 4924 Waldzell, AT
- (54) **Licí zařízení**
(32) 504962015
(31) 15.06.2015
(33) AT
(86) PCT/AT2016/050206
(87) WO 2016/201479
(74) Všeťečka Zelený Švorčík a partneři, advokátní a patentová kancelář, JUDr. Otakar Švorčík, Hálkova 1406/2, Praha 2, Nové Město, 12000
-
- (97) **EP 3307932**
(47) 01.04.2020
(97) 11.05.2017
(51) **D01G 19/10** (2006.01)
(96) 26.10.2016
(96) 16787454.4
(73) Staedtler + Uhl KG, 91126 Schwabach, DE
(72) HENNINGER, Friedrich, 91604 Flachslanden, DE
DORR, Erwin, 90584 Allersberg, DE
PETRASEK, Richard, 91187 Röttenbach, DE
- (54) **Kruhový hřeben s česacími tyčemi a základním tělesem**
(32) 102015221410
(31) 02.11.2015
(33) DE
(86) PCT/EP2016/075859
(87) WO 2017/076722
(74) Čermák a spol., JUDr. Karel Čermák Ph.D., LL.M., Elišky Peškové 735/15, Praha 5, Smíchov, 15000
-
- (97) **EP 3308064**
(47) 01.04.2020
(97) 15.12.2016
(51) **F16K 37/00** (2006.01)
G05B 23/02 (2006.01)
(96) 10.06.2016
(96) 16732514.1
(73) FRAMATOME, 92400 Courbevoie, FR
(72) PINET, Dominique, 78500 Sartrouville, FR
MACE, Jean Reynald, 91100 Palaiseau, FR
PERISSE, Jocelyn, 69009 Lyon, FR
DECHANET, Thierry, 38230 Charvieu-Chavagneux, FR
- (54) **Zařízení a způsob dohledu nad ventily hydraulického okruhu, související hydraulický okruh a počítačový programový produkt**
(32) 1555401
(31) 12.06.2015
(33) FR
(86) PCT/EP2016/063330
(87) WO 2016/198622
(74) A. Holas & partner, Patentová a známková kancelář, Ing. Mgr. Hana Holasová, Křížová 105/4, Brno, Staré Brno, 60300
-
- (97) **EP 3308934**
(47) 04.03.2020
(97) 15.12.2016
(51) **B29C 45/34** (2006.01)
B29C 33/18 (2006.01)
B29C 45/14 (2006.01)
B29L 31/00 (2006.01)
(96) 06.06.2016
(96) 16807421.9
(73) Daikin Industries, Ltd., Osaka 530-8323, JP
(72) SEDOU, Touta, Osaka 530-8323, JP
- (54) **Formovací zařízení pro vstřikování do formy**
(32) 2015118344
(31) 11.06.2015
(33) JP
(86) PCT/JP2016/066747
(87) WO 2016/199714
(74) PATENTSERVIS Praha a.s., Na Podkovce 281/10, Praha 4, Podolí, 14700
-
- (97) **EP 3311003**
(47) 13.11.2019
(97) 29.12.2016
(51) **E21C 25/16** (2006.01)
E21C 27/12 (2006.01)
E21D 9/11 (2006.01)
(96) 22.06.2015
(96) 15733382.4
(73) Sandvik Intellectual Property AB, 811 81 Sandviken, SE
(72) EBNER, Bernhard, 8720 Knittelfeld, AT
HABERER, Christoph, 8753 Hetzendorf, AT
- (54) **Řezací sestava s řezacími zařízeními a způsob sestavení**
(86) PCT/EP2015/063960
(87) WO 2016/206711
(74) Všeťečka Zelený Švorčík a partneři, advokátní a patentová kancelář, JUDr. Michal Havlík, Hálkova 1406/2, Praha 2, Nové Město, 12000
-
- (97) **EP 3313342**
(47) 12.02.2020
(97) 29.12.2016
(51) **A61F 13/34** (2006.01)
A61F 13/20 (2006.01)
(96) 22.06.2016
(96) 16731594.4
(73) Ruggli Projects AG, 6332 Hagendorn, CH
(72) LENHERR, Harald, 8222 Beringen, CH
- (54) **Způsob výroby tamponu**
(32) 505542015
(31) 25.06.2015
(33) AT
(86) PCT/EP2016/064462
(87) WO 2016/207242
(74) Čermák a spol., JUDr. Karel Čermák Ph.D., LL.M., Elišky Peškové 735/15, Praha 5, Smíchov, 15000
-
- (97) **EP 3321447**
(47) 26.02.2020
(97) 16.05.2018
(51) **E04F 15/04** (2006.01)
E04F 15/02 (2006.01)
E04F 15/024 (2006.01)
(96) 24.10.2017
(96) 17198125.1
(73) Dakota Group S.a.s. di Zeno Cipriani & C., 37010 Affi (VR), IT
(72) CIPRIANI, Zeno, 37010 Affi (VR), IT
- (54) **Podpůrný systém pro zvýšené podlahy**
(32) 201600107627

- (31) 25.10.2016
(33) IT
(74) Všeťečka Zelený Švorčík a partneři, advokátní a patentová kancelář, JUDr. Michal Havlík, Hálkova 1406/2, Praha 2, Nové Město, 12000
-
- (97) **EP 3323571**
(47) 04.03.2020
(97) 23.05.2018
(51) **B27G 19/10** (2006.01)
B23D 45/10 (2006.01)
B27B 5/34 (2006.01)
(96) 22.11.2017
(96) 17203018.1
(73) Altendorf GmbH, 32429 Minden, DE
(72) Altendorf, Tom, 32429 Minden, DE
(54) **Pilový agregát pro kotoučovou pilu**
(32) 202016106537 U
(31) 22.11.2016
(33) DE
(74) PATENTSERVIS Praha a.s., Na Podkovce 281/10, Praha 4, Podolí, 14700
-
- (97) **EP 3326620**
(47) 04.03.2020
(97) 30.05.2018
(51) **A61K 9/20** (2006.01)
A61K 38/26 (2006.01)
A61K 31/195 (2006.01)
A61P 3/04 (2006.01)
A61P 3/10 (2006.01)
(96) 16.12.2011
(96) 17204363.0
(73) Novo Nordisk A/S, 2880 Bagsværd, DK
(72) BJERREGAARD, Simon, 2880 Bagsværd, DK
SAUERBERG, Per, 2880 Bagsværd, DK
Seier, NIELSEN, Flemming, 2880 Bagsværd, DK
(54) **Tuhé kompozice obsahující GLP-1 agonistu a sůl kyseliny N-(8-(2-hydroxybenzoyl)amino)kaprylové**
(32) 10195285, 201061425087 P
(31) 16.12.2010, 20.12.2010
(33) EP, US
(74) PatentEnter s.r.o., Koliště 1965/13a, Brno, Černá Pole, 60200
-
- (97) **EP 3328844**
(47) 27.11.2019
(97) 02.02.2017
(51) **C07D 271/10** (2006.01)
C07D 413/04 (2006.01)
C07D 413/14 (2006.01)
C07D 471/10 (2006.01)
A61K 31/5377 (2006.01)
A61K 31/496 (2006.01)
A61K 31/438 (2006.01)
A61P 3/00 (2006.01)
A61P 5/00 (2006.01)
A61P 9/00 (2006.01)
A61P 11/00 (2006.01)
A61P 17/00 (2006.01)
A61P 25/00 (2006.01)
A61P 31/00 (2006.01)
A61P 35/00 (2006.01)
(96) 27.07.2016
(96) 16830838.5
(73) Chong Kun Dang Pharmaceutical Corp., Seoul 03742, KR
(72) LEE, Jaekwang, Yongin-si, Gyeonggi-do 16995, KR
HAN, Younghue, Yongin-si, Gyeonggi-do 16995, KR
KIM, Yuntae, Yongin-si, Gyeonggi-do 16995, KR
MIN, Jaeki, Yongin-si, Gyeonggi-do 16995, KR
BAE, Miseon, Yongin-si, Gyeonggi-do 16995, KR
KIM, Dohoon, Yongin-si, Gyeonggi-do 16995, KR
JIN, Seokmin, Yongin-si, Gyeonggi-do 16995, KR
KYUNG, Jangbeen, Yongin-si, Gyeonggi-do 16995, KR
(54) **1,3,4-oxadiazol sulfamidové deriváty jako inhibitory histon deacetylázy 6 a farmaceutický prostředek s jejich obsahem**
(32) 20150106177
(31) 27.07.2015
(33) KR
-
- (86) PCT/KR2016/008218
(87) WO 2017/018805
(74) KOREJZOVA LEGAL v.o.s., JUDr. Petra Sauvage de Brantes, Korunní 810/104, Praha 10, Vinohrady, 10100
-
- (97) **EP 3330338**
(47) 26.02.2020
(97) 06.06.2018
(51) **C09J 175/16** (2006.01)
(96) 05.12.2016
(96) 16202265.1
(73) Henkel AG & Co. KGaA, 40589 Düsseldorf, DE
(72) SAWANOBORI, Junichi, Kanagawa, 235-0023, JP
(54) **Kapalná lepidlá směs, lepidlá fólie a způsob lepidlého spojování**
(74) KOREJZOVA LEGAL v.o.s., JUDr. Petra Sauvage de Brantes, Korunní 810/104, Praha 10, Vinohrady, 10100
-
- (97) **EP 3330471**
(47) 19.02.2020
(97) 06.06.2018
(51) **E06B 1/68** (2006.01)
(96) 14.11.2017
(96) 17201629.7
(73) AF TEC BETEILIGUNGS GMBH, 1090 Wien, AT
(72) MARSCHNIG, Mario, 9500 VILLACH, AT
PESENTHEINER, Sandro, 9523 LANDSKRON, AT
(54) **Zakrývací lišta k umístění na vestavném dílu a postup k umístění takové zakrývací lišty na vestavném dílu**
(32) 510982016
(31) 02.12.2016
(33) AT
(74) Kania, Sedlák, Smola, s.r.o., Mendlovo náměstí 907/1a, Brno, Staré Brno, 60300
-
- (97) **EP 3335708**
(47) 11.12.2019
(97) 20.06.2018
(51) **A61K 31/19** (2006.01)
A61K 31/196 (2006.01)
A61P 11/00 (2006.01)
A61P 25/20 (2006.01)
A61P 43/00 (2006.01)
A61K 31/00 (2006.01)
A61K 33/00 (2006.01)
A61K 31/20 (2006.01)
A61K 31/33 (2006.01)
A61K 31/505 (2006.01)
A61K 31/55 (2006.01)
A61K 31/616 (2006.01)
(96) 28.02.2014
(96) 17200764.3
(73) Jazz Pharmaceuticals Ireland Limited, Dublin 4, IE
(72) ELLER, Mark, Redwood City, CA California 94061, US
(54) **Podávání gama-hydroxybutyrátu s monokarboxylátovými transportéry**
(32) 201361771557 P, 201361777873 P, 201313837714, 201313873000, 201313872997
(31) 01.03.2013, 12.03.2013, 15.03.2013, 29.04.2013, 29.04.2013
(33) US, US, US, US
(74) Všeťečka Zelený Švorčík a partneři, advokátní a patentová kancelář, JUDr. Michal Havlík, Hálkova 1406/2, Praha 2, Nové Město, 12000
-
- (97) **EP 3341500**
(47) 25.12.2019
(97) 09.03.2017
(51) **C21D 8/12** (2006.01)
(96) 29.08.2016
(96) 16759732.7
(73) ThyssenKrupp Electrical Steel GmbH, 45881 Gelsenkirchen, DE
(72) HECHT, Christian, 45481 Mülheim an der Ruhr, DE
LAHN, Ludger, 47447 Moers, DE
SCHEPERS, Carsten, 46348 Raesfeld, DE
(54) **Způsob výroby pásu z elektrotechnické oceli orientované podle zrn a pás elektrotechnické oceli orientovaný podle zrn**
(32) 102015114358
(31) 28.08.2015

(33) DE
(86) PCT/EP2016/070316
(87) WO 2017/037019
(74) Čermák a spol., JUDr. Karel Čermák Ph.D., LL.M., Elišky Peškové
735/15, Praha 5, Smíchov, 15000

(97) **EP 3344994**
(47) 13.11.2019
(97) 09.03.2017
(51) **G01N 33/497** (2006.01)
A24F 47/00 (2006.01)
A61B 5/08 (2006.01)
(96) 01.09.2016
(96) 16766739.3
(73) R. J. Reynolds Tobacco Company, Winston-Salem, NC 27101, US
(72) DULL, Gary, Winston-Salem, North Carolina 27101, US
(54) **ZPŮSOB MONITOROVÁNÍ UŽÍVÁNÍ TABÁKOVÝCH
VÝROBKŮ**
(32) 201514843432
(31) 02.09.2015
(33) US
(86) PCT/US2016/049912
(87) WO 2017/040789
(74) Všetěčka Zelený Švorčík a partneři, advokátní a patentová kancelář, JUDr.
Michal Havlík, Hálkova 1406/2, Praha 2, Nové Město, 12000

(97) **EP 3345899**
(47) 19.02.2020
(97) 11.07.2018
(51) **C07D 401/12** (2006.01)
C07D 307/82 (2006.01)
A61K 31/343 (2006.01)
A61P 29/00 (2006.01)
C07D 405/12 (2006.01)
C07D 307/78 (2006.01)
C07D 405/14 (2006.01)
(96) 01.03.2013
(96) 18156011.1
(73) Allergan, Inc., Irvine, CA 92612, US
(72) Yuan, Haiqing, Irvine, CA 92606, US
Beard, Richard L., Newport Beach, CA 92660, US
Liu, Xiaoxia, Lake Forest, CA 92630, US
Donello, John E., Dana Point, CA 92629, US
Viswanath, Veena, Irvine, CA 92602, US
Garst, Michael E., Newport Beach, CA 92660, US
(54) **Benzofuran-2-sulfonamidové deriváty jako modulatory
chemokininových receptorů**
(32) 201261605300 P
(31) 01.03.2012
(33) US
(74) Všetěčka Zelený Švorčík a partneři, advokátní a patentová kancelář, JUDr.
Michal Havlík, Hálkova 1406/2, Praha 2, Nové Město, 12000

(97) **EP 3346990**
(47) 18.03.2020
(97) 16.03.2017
(51) **A61K 9/14** (2006.01)
A61K 31/40 (2006.01)
B02C 19/06 (2006.01)
(96) 09.09.2016
(96) 16763803.0
(73) Vectura Limited, Chippenham, Wiltshire SN14 6FH, GB
(72) MANFORD, Fergus, Chippenham Wiltshire SN14 6FH, GB
GREEN, Matthew, Chippenham Wiltshire SN14 6FH, GB
(54) **Způsob proudového mletí**
(32) 15184551
(31) 09.09.2015
(33) EP
(86) PCT/EP2016/071321
(87) WO 2017/042341
(74) Traplová Hakr Kubát, advokátní a patentová kancelář, Ing. Eduard Hakr,
patentový zástupce, Přístavní 24, Praha 7, 17000

(97) **EP 3347122**
(47) 19.02.2020
(97) 16.03.2017

(51) **B01F 5/06** (2006.01)
B01F 3/04 (2006.01)
(96) 27.07.2016
(96) 16759965.3
(73) WashTec Holding GmbH, 86153 Augsburg, DE
(72) SATTLER, Andreas, 81543 München, DE
MAYER, Stefan, 86356 Neusäß, DE
(54) **Vyvíječ pěny**
(32) 102015011501
(31) 09.09.2015
(33) DE
(86) PCT/DE2016/100344
(87) WO 2017/041781
(74) Všetěčka Zelený Švorčík a partneři, advokátní a patentová kancelář, JUDr.
Michal Havlík, Hálkova 1406/2, Praha 2, Nové Město, 12000

(97) **EP 3347519**
(47) 11.03.2020
(97) 16.03.2017
(51) **D06F 58/28** (2006.01)
B01D 46/10 (2006.01)
G01M 3/20 (2006.01)
D06F 39/08 (2006.01)
D06F 39/10 (2006.01)
D06F 58/22 (2006.01)
B01D 46/44 (2006.01)
(96) 09.09.2016
(96) 16763804.8
(73) Manoha, 7970 Beloeil, BE
(72) GÉRARD, Patrick, 7811 Arbre, BE
(54) **Sušička, zvláště k sušení oděvů a příslušenství určených pro čistý
prostor**
(32) 201505568
(31) 11.09.2015
(33) BE
(86) PCT/EP2016/071323
(87) WO 2017/042343
(74) PATENTSERVIS Praha a.s., Na Podkovce 281/10, Praha 4, Podolí, 14700

(97) **EP 3347742**
(47) 12.02.2020
(97) 16.03.2017
(51) **G01T 1/29** (2006.01)
A61B 6/03 (2006.01)
G06T 11/00 (2006.01)
(96) 07.09.2015
(96) 15781454.2
(73) Uniwersytet Jagiellonski, 31-007 Krakow, PL
(72) GAJOS, Aleksander, 31-868 Kraków, PL
KISIELEWSKA, Daria, 8038 Zurich, CH
MOSKAL, Pawel, 32-061 Czulówek, PL
CZERWINSKI, Eryk, 30-348 Kraków, PL
(54) **Způsob rekonstrukce metabolických a morfometrických snímků s
několika indikátory (tracery) a tomografický systém pro metabolické
a morfometrické snímkování s několika indikátory**
(86) PCT/PL2015/050038
(87) WO 2017/043985
(74) ŽOVICOVÁ & ŽOVIC IP, s.r.o., Záhradnícka 36, Bratislava, 82108

(97) **EP 3348451**
(47) 26.02.2020
(97) 18.07.2018
(51) **B62D 5/04** (2006.01)
(96) 22.12.2017
(96) 17210230.3
(73) VOLKSWAGEN AKTIENGESELLSCHAFT, 38440 Wolfsburg, DE
(72) Kreis, Christopher, 38126 Braunschweig, DE
Dobberphul, Timo, 38102 Braunschweig, DE
Niehues, Michael, 38108 Braunschweig, DE
Schmidt-Schäfer, Sebastian, 99998 Weinbergen OT Bollstedt, DE
(54) **Pomocné zařízení pro řízení motorového vozidla, jakož i způsob pro
monitorování pomocného zařízení pro řízení**
(32) 102017200429
(31) 12.01.2017
(33) DE

(74) Všečeka Zelený Švorčík a partneři, advokátní a patentová kancelář, JUDr. Michal Havlík, Hálkova 1406/2, Praha 2, Nové Město, 12000

(97) **EP 3350359**

(47) 12.02.2020

(97) 16.03.2017

(51) **C25D 3/06** (2006.01)

C25D 3/56 (2006.01)

C25D 5/14 (2006.01)

C25D 5/36 (2006.01)

C25D 5/50 (2006.01)

(96) 08.09.2016

(96) 16843730.9

(73) Savroc Ltd, 70420 Kuopio, FI

(72) RÄISÄ, Jussi, 70840 Kuopio, FI

(54) **Povlaky na bázi chromu, způsob výroby povlaku na bázi chromu a potaženého objektu**

(32) PCT/FI2015/050587

(31) 09.09.2015

(33) FI

(86) PCT/FI2016/050625

(87) WO 2017/042438

(74) Traplová Hakr Kubát, advokátní a patentová kancelář, Ing. Eduard Hakr patentový zástupce, Přístavní 24, Praha 7, 17000

(97) **EP 3352422**

(47) 08.04.2020

(97) 25.07.2018

(51) **H04L 12/28** (2006.01)

G05B 15/02 (2006.01)

G05B 15/00 (2006.01)

(96) 23.01.2018

(96) 18153041.1

(73) Niko NV, 9100 Sint-Niklaas, BE

(72) VELDEMAN, Pol, 9140 Temse, BE

VAN OVERLOOP, Isabelle, 9032 Wondelgem, BE

ZWANCKAERT, Stijn, 9770 Kruishoutem, BE

(54) **Konfigurace naprogramovaného chování v elektrickém systému**

(32) 201705038

(31) 24.01.2017

(33) BE

(74) ŽOVICOVÁ & ŽOVIC IP, s.r.o., Záhradnícka 36, Bratislava, 82108

(97) **EP 3353352**

(47) 18.12.2019

(97) 30.03.2017

(51) **E02D 17/20** (2006.01)

E01C 3/06 (2006.01)

E04D 11/00 (2006.01)

E02B 3/14 (2006.01)

(96) 22.09.2016

(96) 16794929.6

(73) ČEGAN s.r.o., Šlapanice, CZ

(72) ČEGAN, Slavoj, CZ-66451 Slapanice, CZ

(54) **Způsob výroby drenážního elementu**

(32) 20150649

(31) 22.09.2015

(33) CZ

(86) PCT/CZ2016/000108

(87) WO 2017/050304

(74) INPARTNERS GROUP, Ing. Dušan Kendereški, Tuřanka 1519/115a, Brno, Slatina, 62700

(97) **EP 3353437**

(47) 01.01.2020

(97) 30.03.2017

(51) **F16C 37/00** (2006.01)

F16C 17/24 (2006.01)

F16C 17/02 (2006.01)

F16C 33/10 (2006.01)

(96) 23.09.2016

(96) 16781068.8

(73) Nuovo Pignone Tecnologie - S.r.l., 50127 Florence, IT

(72) PANARA, Daniele, FI 50127 Florence, IT

BALDASSARRE, Leonardo, FI 50127 Florence, IT

LIBRASCHI, Mirko, FI 50127 Florence, IT

PELAGOTTI, Antonio, FI 50127 Florence, IT

(54) **Metoda sjednocení teploty na hřídeli podepřené fluidním ložiskem, ložiskovým systémem a turbozařizzením**

(32) UB20153896

(31) 25.09.2015

(33) IT

(86) PCT/EP2016/072684

(87) WO 2017/050965

(74) FISCHER & PARTNER IP s.r.o., Na hrobcí 294/5, Praha 2, Nové Město, 12800

(97) **EP 3354717**

(47) 26.02.2020

(97) 01.08.2018

(51) **C12C 12/00** (2006.01)

C12C 12/04 (2006.01)

(96) 07.03.2014

(96) 17206691.2

(73) Chr. Hansen A/S, 2970 Hoersholm, DK

(72) Saerens, Sofie, 2740 Skovlunde, DK

Swiegers, Jan Hendrik, 3480 Fredensborg, DK

(54) **Výroba nízkoalkoholického nebo nealkoholického piva s kmeny kvasinek Pichia kluyveri**

(32) 13158261

(31) 07.03.2013

(33) EP

(74) Kania, Sedlák, Smola, s.r.o., Mendlovo náměstí 907/1a, Brno, Staré Brno, 60300

(97) **EP 3354732**

(47) 08.01.2020

(97) 01.08.2018

(51) **C12N 15/10** (2006.01)

C12N 15/64 (2006.01)

C12N 15/66 (2006.01)

(96) 23.06.2015

(96) 18162656.5

(73) Regeneron Pharmaceuticals, Inc., Tarrytown, NY 10591, US

(72) SCHOENHERR, Chris, Tarrytown, NY New York 10591, US

MCWHIRTER, John, Tarrytown, NY New York 10591, US

MOMONT, Corey, Tarrytown, NY New York 10591, US

MACDONALD, Lynn, Tarrytown, NY New York 10591, US

MURPHY, Andrew, Tarrytown, NY New York 10591, US

WARSHAW, Gregg, Tarrytown, NY New York 10591, US

ROJAS, Jose, Tarrytown, NY New York 10591, US

LAI, Ka-Man, Tarrytown, NY New York 10591, US

VALENZUELA, David, Tarrytown, NY New York 10591, US

MONTAGNA, Caitlin, Tarrytown, NY New York 10591, US

(54) **Składání DNA zprostředkované nukleázou**

(32) 201462015809 P, 201462016400 P, 201462036983 P

(31) 23.06.2014, 24.06.2014, 13.08.2014

(33) US, US, US

(74) ŽOVICOVÁ & ŽOVIC IP, s.r.o., Záhradnícka 36, Bratislava, 82108

(97) **EP 3357395**

(47) 04.03.2020

(97) 08.08.2018

(51) **A47L 9/28** (2006.01)

(96) 30.01.2018

(96) 18154132.7

(73) Vorwerk & Co. Interholding GmbH, 42275 Wuppertal, DE

(72) Koetz, Hendrik, 58300 Wetter, DE

Hahn, Pia, 58332 Schwelm, DE

(54) **Automaticky pohyblivé zařízení pro čištění podlahy**

(32) 102017101936

(31) 01.02.2017

(33) DE

(74) Macek and Partners, Mgr. Jiří Macek, Sázavská 751/16, Praha 2, Vinohrady, 12000

(97) **EP 3358331**

(47) 19.02.2020

(97) 08.08.2018

(51) **G01M 5/00** (2006.01)

G01B 5/14 (2006.01)

G01B 5/30 (2006.01)

G01B 7/16 (2006.01)
(96) 23.01.2018
(96) 18152982.7
(73) Aartsys AG, 2501 Biel, CH
(72) Altwegg, Viktor, 8634 Hombrechtikon, CH
(54) **Zařízení na zjišťování změn prostorové vzdálenosti mezi dvěma stacionárně ukotvenými měrnými body**
(32) 102017102040
(31) 02.02.2017
(33) DE
(74) Traplová Hakr Kubát, advokátní a patentová kancelář, Ing. Eduard Hakr, patentový zástupce, Přístavní 531/24, Praha 7, Holešovice, 17000

(97) **EP 3359314**
(47) 04.03.2020
(97) 13.04.2017
(51) **B21D 1/02** (2006.01)
B21D 1/05 (2006.01)
(96) 03.10.2016
(96) 16777970.1
(73) Berndorf Band GmbH, 2560 Berndorf, AT
(72) SCHUSTER, Roland, 2560 Berndorf, AT
(54) **Způsob a zařízení pro zhotovování kovového pásu s dalekosáhlé rovnoběžnými hranami pásu**
(32) 508542015
(31) 07.10.2015
(33) AT
(86) PCT/EP2016/073535
(87) WO 2017/060181
(74) Všetečka Zelený Švorčík a partneři, advokátní a patentová kancelář, JUDr. Otakar Švorčík, Hálkova 1406/2, Praha 2, Nové Město, 12000

(97) **EP 3360403**
(47) 01.04.2020
(97) 15.08.2018
(51) **A01C 5/06** (2006.01)
A01C 7/20 (2006.01)
(96) 30.01.2018
(96) 18401012.2
(73) Amazonen-Werke H. Dreyer GmbH & Co. KG, 49205 Hasbergen, DE
(72) Mertens, Daniel, 26121 Oldenburg, DE
(54) **Secí agregát pro secí stroje**
(32) 102017102671
(31) 10.02.2017
(33) DE
(74) Traplová Hakr Kubát, advokátní a patentová kancelář, Ing. Jan Kubát, patentový zástupce, Přístavní 24, Praha 7, 17000

(97) **EP 3360633**
(47) 08.04.2020
(97) 15.08.2018
(51) **B23B 31/171** (2006.01)
(96) 13.02.2017
(96) 17155782.0
(73) SMW-AUTOBLOK Spannsysteme GmbH, 88074 Meckenbeuren, DE
(72) Maurer, Eckhard, 88094 Oberteuringen, DE
(54) **Zařízení a upínací pouzdro**
(74) Macek and Partners, Mgr. Jiří Macek, Sázavská 751/16, Praha 2, Vinohrady, 12000

(97) **EP 3362231**
(47) 01.04.2020
(97) 20.04.2017
(51) **B25J 19/06** (2006.01)
B25J 9/16 (2006.01)
B25J 19/00 (2006.01)
F16B 21/12 (2006.01)
F16B 19/02 (2006.01)
F16B 31/02 (2006.01)
(96) 16.10.2015
(96) 15784613.0
(73) ABB Schweiz AG, 5400 Baden, CH
(72) GÖRANSSON, Andreas, S-722 24 Västerås, SE
FIXELL, Peter, S-725 92 Västerås, SE
VIILUP, Siim, 10138 Tallinn, EE
DANIELSSON, Stefan, S-725 97 Västerås, SE

HANSSON, Sven, S-725 92 Västerås, SE
ANDERSSON, Hans, S-725 91 Västerås, SE
OLSSON, Mats, S-722 31 Västerås, SE
(54) **Přestřížitelný kolík na kalibrování robotu**
(86) PCT/EP2015/074019
(87) WO 2017/063711
(74) Traplová Hakr Kubát, advokátní a patentová kancelář, Ing. Eduard Hakr, patentový zástupce, Přístavní 24, Praha 7, 17000

(97) **EP 3362329**
(47) 19.02.2020
(97) 20.04.2017
(51) **B60S 3/00** (2006.01)
B60S 3/04 (2006.01)
B05B 1/26 (2006.01)
B05B 7/00 (2006.01)
(96) 12.10.2016
(96) 16779145.8
(73) WashTec Holding GmbH, 86153 Augsburg, DE
(72) LINDER, Thomas, 86465 Welden, DE
(54) **Myčka vozidel**
(32) 102015013095
(31) 12.10.2015
(33) DE
(86) PCT/EP2016/074488
(87) WO 2017/064128
(74) Všetečka Zelený Švorčík a partneři, advokátní a patentová kancelář, JUDr. Michal Havlík, Hálkova 1406/2, Praha 2, Nové Město, 12000

(97) **EP 3362644**
(47) 11.12.2019
(97) 20.04.2017
(51) **E21D 20/00** (2006.01)
E21B 17/03 (2006.01)
E21B 17/07 (2006.01)
(96) 14.10.2015
(96) 15781342.9
(73) Sandvik Intellectual Property AB, 811 81 Sandviken, SE
(72) HABERER, Christoph, 8753 Hetzendorf, AT
BISCHOF, Andreas, 8742 Obdach, AT
(54) **Výsuvné zařízení, vrtací hlava a způsob**
(86) PCT/EP2015/073813
(87) WO 2017/063692
(74) Všetečka Zelený Švorčík a partneři, advokátní a patentová kancelář, JUDr. Michal Havlík, Hálkova 1406/2, Praha 2, Nové Město, 12000

(97) **EP 3369674**
(47) 04.03.2020
(97) 05.09.2018
(51) **B65D 55/06** (2006.01)
(96) 19.02.2018
(96) 18157467.4
(73) Société Lorraine de Capsules Metalliques - Manufacture de Bouchage, 88140 Contrexeville, FR
(72) MELAN-MOUTET, MATHIAS, 51100 REIMS, FR
(54) **Košíčkové zařízení pro uzavření zátky lahve šampaňského nebo jiného šumivého nápoje**
(32) 1751442
(31) 23.02.2017
(33) FR
(74) Všetečka Zelený Švorčík a partneři, advokátní a patentová kancelář, JUDr. Michal Havlík, Hálkova 1406/2, Praha 2, Nové Město, 12000

(97) **EP 3374750**
(47) 26.02.2020
(97) 18.05.2017
(51) **G01M 99/00** (2011.01)
(96) 11.11.2016
(96) 16810012.1
(73) Falcon-Vision Zrt., 1043 Budapest, HU
(72) KERÉNYI, István, 1046 Budapest, HU
(54) **Způsob a zařízení pro kontrolu průchodových systémů strojních součástek s dutinami, zejména odlitků a válcových hlav**
(32) 1500539
(31) 13.11.2015
(33) HU

(86) PCT/HU2016/000070
(87) WO 2017/081500
(74) INPARTNERS GROUP, Ing. Dušan Kendereški, Tuřanka 1519/115a, Brno, Slatina, 62700

(97) **EP 3375561**
(47) 26.02.2020
(97) 19.09.2018
(51) **B23P 9/02** (2006.01)
B24B 39/04 (2006.01)
C21D 7/08 (2006.01)
(96) 13.03.2017
(96) 17160611.4
(73) Hegenscheidt-MFD GmbH & Co. KG, 41812 Erkelenz, DE
(72) Maldaner, Jandrey, 52159 Roetgen, DE
Rudi, Alexander, 52511 Geilenkirchen, DE
(54) **Způsob a zařizování k obrábění pojízdných ploch kol pro kolejová vozidla**
(74) JUDr. Karel Čermák Ph.D., LL.M., advokát, Elišky Peškové 735/15, Praha 5, Smíchov, 15000

(97) **EP 3377108**
(47) 19.02.2020
(97) 26.05.2017
(51) **A61K 9/00** (2006.01)
A61K 47/12 (2006.01)
A61K 47/26 (2006.01)
A61K 9/16 (2006.01)
A61K 45/06 (2006.01)
A61K 9/14 (2006.01)
A61K 31/167 (2006.01)
A61K 31/40 (2006.01)
A61K 31/573 (2006.01)
(96) 14.11.2016
(96) 16801982.6
(73) Chiesi Farmaceutici S.p.A., 43122 Parma, IT
(72) CAFIERO, Claudio, 43122 Parma, IT
ORTENZI, Leonardo, 43122 Parma, IT
SCHIARETTI, Francesca, 43122 Parma, IT
(54) **Způsob výroby prostředku ve formě suchého prášku s obsahem anticholinergika, kortikosteroidu a beta-adrenergika**
(32) 15194660
(31) 16.11.2015
(33) EP
(86) PCT/EP2016/077558
(87) WO 2017/085004
(74) KOREJZOVA LEGAL v.o.s., JUDr. Petra Sauvage de Brantes, Korunní 810/104, Praha 10, Vinohrady, 10100

(97) **EP 3377680**
(47) 01.01.2020
(97) 26.05.2017
(51) **C25D 5/50** (2006.01)
C25D 3/06 (2006.01)
B32B 33/00 (2006.01)
B32B 15/04 (2006.01)
B32B 15/16 (2006.01)
(96) 16.11.2016
(96) 16815573.7
(73) Safran Helicopter Engines, 64510 Bordes, FR
SAFRAN, 75015 Paris, FR
(72) GURT SANTANACH, Julien, 40230 Saint Vincent de Tyrosse, FR
VIOLA, Alain, 67870 Griesheim Pres Molsheim, FR
CRABOS, Fabrice, 64510 Assat, FR
(54) **Součást pro motor letadla obsahující ochranný povlak proti erozi a způsob výroby takovéto součásti**
(32) 1561118
(31) 19.11.2015
(33) FR
(86) PCT/FR2016/052967
(87) WO 2017/085400
(74) Všetěčka Zelený Švorčík a partneři, advokátní a patentová kancelář, JUDr. Michal Havlík, Hálkova 1406/2, Praha 2, Nové Město, 12000

(97) **EP 3379944**
(47) 01.01.2020

(97) 02.11.2017
(51) **A23L 29/231** (2016.01)
A23L 2/38 (2006.01)
A23L 2/52 (2006.01)
A23L 29/256 (2016.01)
A23L 29/30 (2016.01)
A23L 33/10 (2016.01)
(96) 28.04.2017
(96) 17720135.7
(73) Laminaria Group AB, 413 46 Göteborg, SE
(72) SKÖLD, Olov, 411 15 Göteborg, SE
STRÖM, Anna, 433 31 Partille, SE
AHNOFF, Martin, 411 15 Göteborg, SE
(54) **Výživové doplňky**
(32) 1630098, 1730056
(31) 29.04.2016, 03.03.2017
(33) SE, SE
(86) PCT/EP2017/060261
(87) WO 2017/186940
(74) PatentEnter s.r.o., Koliště 1965/13a, Brno, Černá Pole, 60200

(97) **EP 3380264**
(47) 26.02.2020
(97) 01.06.2017
(51) **B23C 5/10** (2006.01)
(96) 26.10.2016
(96) 16802156.6
(73) Iscar Ltd., 24959 Tefen, IL
(72) SHPIGELMAN, Leonid, 21771 Carmiel, IL
(54) **Slinutá karbidová stopková fréza s rohovým rádiem s kontinálně zakřiveným hřebenem čela a šroubovicovým dizajnem drážek**
(32) 201514948712
(31) 23.11.2015
(33) US
(86) PCT/IL2016/051152
(87) WO 2017/090021
(74) INPARTNERS GROUP, Ing. Dušan Kendereški, Tuřanka 1519/115a, Brno, Slatina, 62700

(97) **EP 3383235**
(47) 25.12.2019
(97) 08.06.2017
(51) **A47J 31/36** (2006.01)
A47J 31/44 (2006.01)
(96) 28.11.2016
(96) 16801529.5
(73) Tehibo (Schweiz) AG, 8304 Wallisellen, CH
(72) STASCH, Rafael, 59757 Arnsberg, DE
(54) **Stroj na přípravu nápojů**
(32) 15197879
(31) 03.12.2015
(33) EP
(86) PCT/EP2016/079011
(87) WO 2017/093191
(74) PATENTSERVIS Praha a.s., Na Podkovce 281/10, Praha 4, Podolí, 14700

(97) **EP 3383238**
(47) 25.12.2019
(97) 08.06.2017
(51) **A47J 31/44** (2006.01)
(96) 28.11.2016
(96) 16801797.8
(73) Tehibo (Schweiz) AG, 8304 Wallisellen, CH
(72) ASCHWANDEN, Ivo, 8003 Zürich, CH
HILCKMANN, Marius, 48301 Nottuln, DE
STEIN, Robert, 24576 Bad Bramstedt, DE
(54) **Přístroj na přípravu nápojů pro přípravu nápoje**
(32) 15197380
(31) 01.12.2015
(33) EP
(86) PCT/EP2016/079043
(87) WO 2017/093202
(74) PATENTSERVIS Praha a.s., Na Podkovce 281/10, Praha 4, Podolí, 14700

(97) **EP 3386834**
(47) 26.02.2020

(97) 17.08.2017		(86) PCT/PL2016/000142
(51) B61D 37/00	(2006.01)	(87) WO 2017/099614
(96) 13.01.2017		(74) ŽOVICOVÁ & ŽOVIC IP, s.r.o., Záhradnícka 36, Bratislava, 82108
(96) 17701806.6		
(73) Siemens Mobility GmbH, 81739 München, DE		(97) EP 3388371
(72) SCHIEFER, Benno, 40233 Düsseldorf, DE		(47) 26.02.2020
(54) Zavazadlový odkládací modul pro vytvoření místa pro odkládání zavazadel v kolejovém vozidle		(97) 17.10.2018
(32) 102016202077		(51) B65G 43/08
(31) 11.02.2016		(2006.01)
(33) DE		B65G 47/90
(86) PCT/EP2017/050630		(2006.01)
(87) WO 2017/137208		B65G 47/91
(74) JUDr. Karel Čermák Ph.D., LL.M., advokát, Elišky Peškové 735/15, Praha 5, Smíchov, 15000		(2006.01)
		(96) 22.03.2018
		(96) 18163281.1
		(73) CT PACK S.r.l., 40053 Valsamoggia (BO), IT
		(72) DAVI, Daniele, 44123 FERRARA, IT
		(72) PALLARA, Michele, 44123 FERRARA, IT
		(54) Automatická stanice pro vyzvedávání předmětů a související způsob použití
(97) EP 3386906		(32) 201700041616
(47) 26.02.2020		(31) 13.04.2017
(97) 15.06.2017		(33) IT
(51) B67D 1/00	(2006.01)	(74) PATENTSERVIS Praha a.s., Na Podkovce 281/10, Praha 4, Podolí, 14700
(96) 07.12.2016		
(96) 16809748.3		
(73) Carlsberg Breweries A/S, 1799 Copenhagen V, DK		(97) EP 3389813
(72) RASMUSSEN, Jan Nørager, 3650 Ølstykke, DK		(47) 08.01.2020
BESTLE, Nikolaj Heiberg, 2100 Copenhagen Ø., DK		(97) 22.06.2017
(54) Nápojový stojan pro systém dávkování nápojů, systém dávkování nápojů obsahující nápojový stojan a způsob dávkování produktu míchaného alkoholického nápoje pomocí systému dávkování nápojů		(51) G01N 15/14
(32) 15198363		(2006.01)
(31) 08.12.2015		G01N 1/40
(33) EP		(2006.01)
(86) PCT/EP2016/080038		G01N 15/00
(87) WO 2017/097820		(2006.01)
(74) PatentEnter s.r.o., Koliště 1965/13a, Brno, Černá Pole, 60200		G01N 15/06
		(2006.01)
		(96) 21.10.2016
		(96) 16876228.4
		(73) Intelligent Virus Imaging Inc., Southern Pines, NC 28387-4301, US
		(72) NORDSTROM, Rickard, SE 14637 Tullinge, SE
		(72) SINTORN, Ida-Maria, SE 191 41 Sollentuna, SE
		HAAG, Lars, SE 133 32 Nykvarn, SE
		(54) Vysoce přesná kvantifikace sub-viditelných částic
(97) EP 3387204		(32) 201562269465 P
(47) 26.02.2020		(31) 18.12.2015
(97) 15.06.2017		(33) US
(51) E05F 11/38	(2006.01)	(86) PCT/US2016/058011
(96) 28.10.2016		(87) WO 2017/105625
(96) 16791354.0		(74) PATENTSERVIS Praha a.s., Na Podkovce 281/10, Praha 4, Podolí, 14700
(73) Saint-Gobain Glass France, 92400 Courbevoie, FR		
(72) KÖTTE, Rolf, 52477 Alsdorf, DE		
		(97) EP 3393706
		(47) 11.03.2020
		(97) 29.06.2017
		(51) B23K 26/362
(54) Zařízení, zahrnující tabuli a alespoň jednu zvedací kolejnici, způsob pro jeho výrobu a jeho použití		(2014.01)
(32) 15198337		B23K 26/26
(31) 08.12.2015		(2014.01)
(33) EP		B23K 26/322
(86) PCT/EP2016/076020		(2014.01)
(87) WO 2017/097495		B23K 101/00
(74) Všetěčka Zelený Švorčík a partneři, advokátní a patentová kancelář, JUDr. Michal Havlík, Hálkova 1406/2, Praha 2, Nové Město, 12000		(2006.01)
		B23K 101/18
		(2006.01)
		B23K 101/34
		(2006.01)
		B23K 103/04
		(2006.01)
		B23K 103/00
		(2006.01)
		(96) 22.12.2016
		(96) 16820274.5
		(73) Arcelormittal, 1160 Luxembourg, LU
		(72) EHLING, Wolfram, 9000 Gent, BE
		(54) Způsob přípravy předem povlečeného plechu, s odstraněním povlaku pomocí nakloněného laserového paprsku, a odpovídající plech
(97) EP 3387205		(32) PCT/IB2015/059889
(47) 23.10.2019		(31) 22.12.2015
(97) 15.06.2017		(33) IB
(51) E06B 1/60	(2006.01)	(86) PCT/EP2016/082412
E06B 1/70	(2006.01)	(87) WO 2017/109090
E06B 1/00	(2006.01)	(74) A. Holas & partner, Patentová a známková kancelář, Ing. Mgr. Hana Holasová, Křížová 105/4, Brno, Staré Brno, 60300
E06B 3/20	(2006.01)	
E06B 1/02	(2006.01)	
(96) 05.12.2016		
(96) 16823060.5		
(73) Ergo Plus Polska, 42-610 Miasteczko Slaskie, PL		
(72) BORUSZEWSKI, Artur, 42-674 Ptakowice, PL		
(54) Izolační montážní profil a způsob výroby izolačních montážních profilů		(97) EP 3394051
(32) 41522115		(47) 22.04.2020
(31) 10.12.2015		(97) 29.06.2017
(33) PL		(51) C07D 409/10
		(2006.01)
		A61K 31/381
		(2006.01)
		A61P 5/00
		(2006.01)
		(96) 20.12.2016
		(96) 16819899.2

(73) Janssen Pharmaceutica N.V., 2340 Beerse, BE	(97) 07.11.2018	
(72) DE KEYSER, Ruben, 2340 Beerse, BE	(51) B65D 1/26	(2006.01)
LAPS, Stijn, 2340 Beerse, BE	B65D 85/804	(2006.01)
RAMMELOO, Thomas Joachim Landewald, 2340 Beerse, BE	B29C 51/08	(2006.01)
WEERTS, Koen Johan Herman, 2340 Beerse, BE	(96) 03.05.2018	
(54) Krystalizační postup pro získání krystalů kanagliflozin hemihydrátu	(96) 18170720.9	
(32) 15201459, 16172070	(73) PACCOR Packaging GmbH, 40468 Düsseldorf, DE	
(31) 21.12.2015, 31.05.2016	(72) Bergner, Dieter, 74676 Niedernhall, DE	
(33) EP, EP	(54) Kelímek nebo kapsle	
(86) PCT/EP2016/081861	(32) 102017109632	
(87) WO 2017/108752	(31) 04.05.2017	
(74) Traplová Hakr Kubát, advokátní a patentová kancelář, Ing. Eduard Hakr patentový zástupce, Přístavní 24, Praha 7, 17000	(33) DE	
	(74) ŽOVICOVÁ & ŽOVIC IP, s.r.o., Záhradnícka 36, Bratislava, 82108	
(97) EP 3396228	(97) EP 3404383	
(47) 26.02.2020	(47) 18.03.2020	
(97) 31.10.2018	(97) 21.11.2018	
(51) F17C 13/00	(51) G01K 7/02	(2006.01)
F17C 7/04	G01K 15/00	(2006.01)
(96) 25.04.2018	(96) 17.04.2018	
(96) 18169345.8	(96) 18167749.3	
(73) Chart Inc., Ball Ground, GA 30107, US	(73) Vaillant GmbH, 42859 Remscheid, DE	
(72) POAG, Brian, Ball Ground, GA 30107, US	(72) Alff, Carsten, 53567 Buchholz, DE	
STROM, Jason, Ball Ground, GA 30107, US	Hucke, Stefan, 42285 Wuppertal, DE	
(54) Systém pro dodávání kryogenní tekutiny vytvářející tlak	Plümke, Marco, 40589 Düsseldorf, DE	
(32) 201762489575 P	Reinert, Andreas, 58455 Witten, DE	
(31) 25.04.2017	Schnurbus, Berthold, 42859 Remscheid, DE	
(33) US	(54) Zařízení pro měření teploty s termočládky	
(74) Všetečka Zelený Švorčík a partneři, advokátní a patentová kancelář, JUDr. Michal Havlík, Hálkova 1406/2, Praha 2, Nové Město, 12000	(32) 102017110445	
	(31) 15.05.2017	
(97) EP 3397781	(33) DE	
(47) 18.03.2020	(74) Haládk & Partners, advokátní kancelář, spol. s.r.o., U družstva Práce 747/29, Praha 4, Podolí, 14000	
(97) 06.07.2017		
(51) C21D 1/667	(97) EP 3406857	
B21B 45/02	(47) 04.12.2019	
C21D 9/573	(97) 28.11.2018	
C21D 11/00	(51) F01D 17/14	(2006.01)
(96) 29.12.2016	(96) 23.04.2018	
(96) 16826754.0	(96) 18168727.8	
(73) Arcelormittal, 1160 Luxembourg, LU	(73) Doosan Heavy Industries & Construction Co., Ltd., Seongsan-gu Changwon-si, Gyeongsangnam-do 51711, KR	
(72) MAKHLOUF, Hamide, 57100 Thionville, FR	LEE, Hyun Chul, 51771 Gyeongsangnam-do, KR	
ROMBERGER, Charles, Kinzers Pennsylvania 17535, US	(54) Regulační ventil a systém pro výrobu energie obsahující tento ventil	
BOREAN, Jean-Luc, 57190 Florange, FR	(32) 20170063414	
RÉGNIER, Marie-Christine, 57140 Woippy, FR	(31) 23.05.2017	
(54) Způsob a zařízení na chlazení kovového substrátu	(33) KR	
(32) PCT/IB2015/060051	(74) Rott, Růžička & Guttman a spol., Vyskočilova 1566, Praha 4, Michle, 14000	
(31) 30.12.2015		
(33) IB		
(86) PCT/EP2016/082887		
(87) WO 2017/114927		
(74) A. Holas & partner, Patentová a známková kancelář, Ing. Mgr. Hana Holasová, Křížová 105/4, Brno, Staré Brno, 60300		
(97) EP 3397918	(97) EP 3409764	
(47) 26.02.2020	(47) 15.04.2020	
(97) 20.07.2017	(97) 05.12.2018	
(51) F41A 33/00	(51) C12N 9/02	(2006.01)
F41C 3/00	C12Q 1/66	(2006.01)
F41A 19/06	(96) 03.05.2010	
F41A 17/56	(96) 18184699.9	
F41A 19/12	(73) Promega Corporation, Madison, WI 53711-5399, US	
F41A 33/06	(72) Encell, Lance P., Fitchburg, WI 53711, US	
(96) 13.01.2016	Wood, Keith V., Mt. Horeb, WI 53572, US	
(96) 16885325.7	Wood, Monika G., Mt. Horeb, WI 53572, US	
(73) Bascom, Brian Edward, Plano, Texas 75075, US	Hall, Mary P., Waunakee, WI 53597, US	
(72) Bascom, Brian Edward, Plano, Texas 75075, US	Otto, Paul, Madison, WI 53704, US	
(54) Samonabíjecí střelná zbraň s volitelným režimem ostré a cvičné střelby	Vidugiris, Gediminas, Fitchburg, WI 53711, US	
(86) PCT/US2016/013294	Zimmerman, Kristopher, Madison, WI 53711, US	
(87) WO 2017/123223	(54) Syntetické luciferázy z oplophorus se zvýšeným světelným výkonem	
(74) Čermák a spol., JUDr. Karel Čermák Ph.D., LL.M., Elišky Peškové 735/15, Praha 5, Smíchov, 15000	(32) 174838 P	
	(31) 01.05.2009	
(97) EP 3398868	(33) US	
(47) 25.03.2020	(74) Všetečka Zelený Švorčík a partneři, advokátní a patentová kancelář, JUDr. Michal Havlík, Hálkova 1406/2, Praha 2, Nové Město, 12000	
(97) EP 3409874	(97) EP 3409874	
(47) 25.03.2020	(47) 25.03.2020	
(97) 05.12.2018	(97) 05.12.2018	
(51) E06B 9/266	(51) E06B 9/266	(2006.01)

(96) 17.05.2018
(96) 18172932.8
(73) Dallan S.p.A., 31033 Castelfranco Veneto (Treviso), IT
(72) DALLAN, Sergio, 31033 Castelfranco Veneto (Treviso), IT
(54) **Stanice pro montování okenních žaluzií**
(32) 201700059669
(31) 31.05.2017
(33) IT
(74) Všeťečka Zelený Švorčík a partneři, advokátní a patentová kancelář, JUDr. Michal Havlík, Hálkova 1406/2, Praha 2, Nové Město, 12000

(97) **EP 3412676**
(47) 12.02.2020
(97) 12.12.2018
(51) **C07F 5/02** (2006.01)
A61K 31/69 (2006.01)
A61P 31/04 (2006.01)
(96) 08.08.2011
(96) 18183968.9
(73) Rempex Pharmaceuticals, Inc., Lincolnshire, Illinois 60069, US
(72) HIRST, Gavin, San Diego, CA 92130, US
REDDY, Raja, San Diego, CA 92130, US
HECKER, Scott, Del Mar, CA 92014, US
TOTROV, Maxim, San Diego, CA 92103, US
GRIFFITH, David, C., San Marcos, CA 92069, US
RODNY, Olga, Mill Valley, CA 94941, US
DUDLEY, Michael, N., San Diego, CA 92127, US
BOYER, Serge, San Diego, CA 92109, US
(54) **Cyklické deriváty esterů kyseliny boronové, způsob jejich přípravy a jejich terapeutické použití**
(32) 37229610 P, 201161488655 P
(31) 10.08.2010, 20.05.2011
(33) US, US
(74) Čermák a spol., JUDr. Karel Čermák Ph.D., LL.M., Elišky Peškové 735/15, Praha 5, Smíchov, 15000

(97) **EP 3417883**
(47) 25.03.2020
(97) 26.12.2018
(51) **A61K 51/04** (2006.01)
A61K 51/10 (2006.01)
A61P 35/00 (2006.01)
(96) 14.02.2011
(96) 18163914.7
(73) Bayer AS, 0283 Oslo, NO
(72) Ramdahl, Thomas, 1359 Eiksmarka, NO
(54) **Cílené komplexy emitující alfa-částice, které obsahují thoriový radionukleotid a ligand obsahující hydroxypyridinon**
(32) 201002508
(31) 12.02.2010
(33) GB
(74) Traplová Hakr Kubát, advokátní a patentová kancelář, Ing. Eduard Hakr, patentový zástupce, Přístavní 24, Praha 7, 17000

(97) **EP 3423018**
(47) 20.11.2019
(97) 08.09.2017
(51) **A61F 13/64** (2006.01)
D04H 1/435 (2012.01)
D04H 1/54 (2012.01)
D04H 1/541 (2012.01)
D04H 3/011 (2012.01)
D04H 3/147 (2012.01)
D04H 3/16 (2006.01)
(96) 27.02.2017
(96) 17709390.3
(73) Fitesa Germany GmbH, 31224 Peine, DE
(72) NOVARINO, Elena, 31224 Peine, DE
TESCHNER, Florian, 30171 Hannover, DE
(54) **Netkaná textilie a způsob její výroby**
(32) 16157862
(31) 29.02.2016
(33) EP

(86) PCT/EP2017/054513
(87) WO 2017/148865
(74) PATENTSERVIS Praha a.s., Na Podkovce 281/10, Praha 4, Podolí, 14700

(97) **EP 3423769**
(47) 08.01.2020
(97) 08.09.2017
(51) **F27B 1/02** (2006.01)
C04B 2/12 (2006.01)
F27B 1/10 (2006.01)
F27D 19/00 (2006.01)
F27D 21/00 (2006.01)
(96) 03.03.2017
(96) 17709032.1
(73) Maerz Ofenbau AG, 8027 Zürich, CH
thyssenkrupp AG, 45143 Essen, DE
(72) PIRINGER, Hannes, 5712 Beinwill am See, CH
BUCHER, Patrick, 5012 Schönenwerd, CH
(54) **Pec a způsob k provozování pece**
(32) 102016103937
(31) 04.03.2016
(33) DE
(86) PCT/EP2017/054987
(87) WO 2017/149110
(74) Všeťečka Zelený Švorčík a partneři, advokátní a patentová kancelář, JUDr. Michal Havlík, Hálkova 1406/2, Praha 2, Nové Město, 12000

(97) **EP 3430244**
(47) 04.03.2020
(97) 07.12.2017
(51) **F01K 13/02** (2006.01)
(96) 21.04.2017
(96) 17720411.2
(73) Siemens Aktiengesellschaft, 80333 München, DE
ZIMMER, Gerta, 45468 Mülheim an der Ruhr, DE
HEUE, Matthias, 44879 Bochum, DE
(54) **Způsob synchronizování turbíny se střídavou sítí podle požadované trajektorie pro požadovaný diferenční úhel**
(32) 16172067
(31) 31.05.2016
(33) EP
(86) PCT/EP2017/059508
(87) WO 2017/207167
(74) Čermák a spol., JUDr. Karel Čermák Ph.D., LL.M., Elišky Peškové 735/15, Praha 5, Smíchov, 15000

(97) **EP 3431576**
(47) 08.04.2020
(97) 23.01.2019
(51) **C12C 3/08** (2006.01)
C12C 3/00 (2006.01)
C12C 5/00 (2006.01)
C12C 5/02 (2006.01)
C12C 13/00 (2006.01)
(96) 21.07.2017
(96) 17182529.2
(73) Alfa Laval Corporate AB, 221 00 Lund, SE
(72) MARTIN, Denis, 2610 RØDOVRE, DK
(54) **Systém a způsob extrakce rozpustných očních složek z pevného, příchut' nesoucího materiálu do pivovarské kapaliny**
(74) PATENTSERVIS Praha a.s., Na Podkovce 281/10, Praha 4, Podolí, 14700

(97) **EP 3433460**
(47) 26.02.2020
(97) 28.09.2017
(51) **E05F 15/42** (2015.01)
(96) 16.03.2017
(96) 17713193.5
(73) Knorr-Bremse GmbH, 2340 Mödling, AT
(72) HIRTENLEHNER, Thomas, 3361 Aschbach, AT
ILLETTSCHKO, Markus, 3323 Neustadt, AT
JETZINGER, Peter, 4470 Enns, AT
(54) **Extrudovaný profil a způsob k jeho výrobě, jakož i dveře pro vozidlo**
(32) 102016105164
(31) 21.03.2016
(33) DE

(86) PCT/EP2017/056275
(87) WO 2017/162519
(74) Všetěčka Zelený Švorčík a partneři, advokátní a patentová kancelář, JUDr. Michal Havlík, Hálkova 1406/2, Praha 2, Nové Město, 12000

(97) **EP 3441096**
(47) 25.03.2020
(97) 13.02.2019
(51) **A61M 5/32** (2006.01)
(96) 21.06.2011
(96) 18192253.5
(73) Sanofi-Aventis Deutschland GmbH, 65929 Frankfurt am Main, DE
(72) ROBERTS, Gareth, Ruabon, LL14 6EB, GB
OWEN, Sioned, Prion Denbigh, LL16 4SE, GB
EKMAN, Matthew, Macclesfield, Cheshire SK10 1RD, GB
(54) **Ochranné zařízení pro předběžně naplněnou stříkačku a vstříkovací zařízení**
(32) 10168315
(31) 02.07.2010
(33) EP
(74) Traplová Hakr Kubát, advokátní a patentová kancelář, Ing. Jan Kubát patentový zástupce, Přístavní 24, Praha 7, 17000

(97) **EP 3442382**
(47) 12.02.2020
(97) 23.11.2017
(51) **A47J 31/44** (2006.01)
(96) 17.05.2017
(96) 17726858.8
(73) De'Longhi Appliances S.r.l., 31100 Treviso, IT
(72) DE' LONGHI, Giuseppe, 31100 Treviso, IT
PANCIERA, Antonio, 31030 Carbonera (Treviso), IT
ZOTTAREL, Andrea, 31100 Treviso (TV), IT
(54) **Kávovar se systémem pro dávkování jedné dávky emulgovaného a ohřátého mléka**
(32) UA20163528
(31) 17.05.2016
(33) IT
(86) PCT/EP2017/061795
(87) WO 2017/198688
(74) Čermák a spol., JUDr. Karel Čermák Ph.D., LL.M., Elišky Peškové 735/15, Praha 5, Smíchov, 15000

(97) **EP 3443611**
(47) 19.02.2020
(97) 19.10.2017
(51) **H01M 8/065** (2016.01)
H01M 8/18 (2006.01)
H01M 8/04089 (2016.01)
H01M 8/04119 (2016.01)
H01M 8/04082 (2016.01)
H01M 8/2457 (2016.01)
H01M 8/2484 (2016.01)
H01M 8/248 (2016.01)
H01M 4/86 (2006.01)
H01M 8/1018 (2016.01)
H01M 4/92 (2006.01)
(96) 11.04.2017
(96) 17721855.9
(73) N.E.M.E.SYS. S.r.l., 50019 Sesto Fiorentino (FI), IT
(72) MATTEINI, Marco, 50019 Sesto Fiorentino (FI), IT
ULIVIERI, Piero, 50019 Sesto Fiorentino (FI), IT
SANTICCIOLI, Serena, 50019 Sesto Fiorentino (FI), IT
MELE, Marco Maria, 50019 Sesto Fiorentino (FI), IT
(54) **Dobíjecí elektrochemické zařízení pro výrobu elektrické energie**
(32) UA20162598
(31) 14.04.2016
(33) IT
(86) PCT/IB2017/052075
(87) WO 2017/178964
(74) DANĚK & PARTNERS Advokátní a patentová kancelář, Ing. Vilém Daněk Ph.D. LL.M., patentový zástupce, Vinohradská 403/17, Praha 2, Vinohrady, 12000

(97) **EP 3444091**
(47) 12.02.2020

(97) 19.10.2017
(51) **B29B 17/02** (2006.01)
C10B 53/07 (2006.01)
F27B 9/02 (2006.01)
F27B 9/04 (2006.01)
B29B 17/04 (2006.01)
B29K 105/06 (2006.01)
B29K 307/04 (2006.01)
B29K 309/08 (2006.01)
B29K 67/00 (2006.01)
(96) 10.04.2017
(96) 17720173.8
(73) Reciclaia, S.L., 28036 Madrid, ES
(72) ALVAREZ QUINTANA, Alejandro, 28036 Madrid, ES
(54) **Instalace pro recyklování kompozitních materiálů s vyztužením z uhlíkového vlákna/skleněného vlákna, a způsob recyklování v uvedené instalaci**
(32) 201630474
(31) 15.04.2016
(33) ES
(86) PCT/ES2017/070223
(87) WO 2017/178681
(74) Traplová Hakr Kubát, advokátní a patentová kancelář, Ing. Eduard Hakr patentový zástupce, Přístavní 24, Praha 7, 17000

(97) **EP 3445695**
(47) 08.01.2020
(97) 26.10.2017
(51) **B65H 75/44** (2006.01)
F16G 13/16 (2006.01)
H02G 3/04 (2006.01)
H02G 11/02 (2006.01)
(96) 20.04.2017
(96) 17720400.5
(73) Igus GmbH, 51147 Köln, DE
(72) THEISS, Georg, 50678 Köln, DE
(54) **Systém vodícího vedení pro alespoň jedno navíjené a odvíjené napájecí vedení, jakož i pro něj určené otočné vedení**
(32) 202016102087 U
(31) 20.04.2016
(33) DE
(86) PCT/EP2017/059422
(87) WO 2017/182583
(74) Traplová Hakr Kubát, advokátní a patentová kancelář, Ing. Eduard Hakr patentový zástupce, Přístavní 531/24, Praha 7, Holešovice, 17000

(97) **EP 3445767**
(47) 19.02.2020
(97) 26.10.2017
(51) **C07D 515/22** (2006.01)
A61K 31/395 (2006.01)
A61P 35/00 (2006.01)
(96) 21.04.2017
(96) 17720720.6
(73) Astrazeneca AB, 151 85 Södertälje, SE
(72) HIRD, Alexander, MA Waltham 02451, US
BELMONTE, Matthew, Alan, MA Waltham 02451, US
YANG, Wenzhan, MA Waltham 02451, US
SECRIST, John, Paul, MA Waltham 02451, US
ROBBINS, Daniel, William, MA Waltham 02451, US
KAZMIRSKI, Steven, Lee, MA Waltham 02451, US
WU, Dedong, MA Waltham 02451, US
PENG, Bo, MA Waltham 02451, US
JOHANNES, Jeffrey, MA Waltham 02451, US
LAMB, Michelle, Laurae, MA Waltham 02451, US
YE, Qing, MA Waltham 02451, US
ZHENG, Xiaolan, MA Waltham 02451, US
(54) **Makrocyclické mcll inhibitory pro léčbu nádorů**
(32) 201662326156 P
(31) 22.04.2016
(33) US
(86) PCT/EP2017/059511
(87) WO 2017/182625
(74) Traplová Hakr Kubát, advokátní a patentová kancelář, Ing. Eduard Hakr, patentový zástupce, Přístavní 24, Praha 7, 17000

- (97) **EP 3446031**
(47) 29.04.2020
(97) 26.10.2017
(51) **F21V 17/00** (2006.01)
F21V 17/02 (2006.01)
F21V 19/00 (2006.01)
F21V 23/00 (2015.01)
F21V 23/06 (2006.01)
F21S 4/28 (2016.01)
F21Y 103/10 (2016.01)
F21Y 115/10 (2016.01)
(96) 06.04.2017
(96) 17723249.3
(73) Rittal GmbH & Co. KG, 35745 Herborn, DE
(72) PREMYSLER, Ewgenij, 60438 Frankfurt am Main, DE
SCHAFFER, Kurt-Michael, 90542 Eckental, DE
DEUSING, Marco, 35745 Herborn, DE
MÜLLER, Matthias, 35683 Dillenburg, DE
DIETRICH, Christian, 35756 Mittenaar-Offenbach, DE
(54) **Osvětlení ovládací skříňky s nastavitelnou podložkou s tištěnými obvody osvětlovacího prostředku**
(32) 102016107147
(31) 18.04.2016
(33) DE
(86) PCT/DE2017/100274
(87) WO 2017/182032
(74) Rott, Růžička & Guttman a spol., Vyskočilova 1566, Praha 4, Michle, 14000
-
- (97) **EP 3447050**
(47) 19.02.2020
(97) 27.02.2019
(51) **C07D 401/12** (2006.01)
A61P 35/00 (2006.01)
A61K 31/4704 (2006.01)
A61K 31/4709 (2006.01)
C07D 215/227 (2006.01)
C07D 471/04 (2006.01)
C07D 405/12 (2006.01)
C07D 409/12 (2006.01)
(96) 18.09.2015
(96) 18198969.0
(73) Forma Therapeutics, Inc., Watertown, MA 02472, US
(72) ASHWELL, Susan, Carlisle, MA 01741, US
CAMPBELL, Ann-Marie, Monroe, CT 06468, US
CARAVELLA, Justin Andrew, Cambridge, MA 02141, US
DIEBOLD, R. Bruce, Waltham, MA 02452, US
ERICSSON, Anna, Shrewsbury, MA 01545, US
GUSTAFSON, Gary, Ridgefield, CT 06877, US
LANCIA, David R. Jr., Boston, MA 02127, US
LIN, Jian, Acton, MA 01720, US
LU, Wei, Newton, MA 02467, US
WANG, Zhongguo, Lexington, MA 02421, US
(54) **Pyridin-2(1H)-on chinolinonové deriváty jako inhibitory mutantní isocitrát dehydrogenázy**
(32) 201462053006 P, 201562128089 P, 201562150812 P
(31) 19.09.2014, 04.03.2015, 21.04.2015
(33) US, US, US
(74) Všetečka Zelený Švorčík a partneři, advokátní a patentová kancelář, JUDr. Michal Havlík, Hálkova 1406/2, Praha 2, Nové Město, 12000
-
- (97) **EP 3448395**
(47) 22.04.2020
(97) 02.11.2017
(51) **A61K 31/724** (2006.01)
A61K 45/06 (2006.01)
A61K 38/58 (2006.01)
A61K 31/4439 (2006.01)
A61K 31/444 (2006.01)
A61K 31/4545 (2006.01)
A61K 31/5377 (2006.01)
A61K 31/727 (2006.01)
A61K 31/737 (2006.01)
C08B 37/16 (2006.01)
A61P 7/04 (2006.01)
(96) 01.05.2017
- (96) 17727407.3
(73) Alveron Pharma B.V., 6543 AT Nijmegen, NL
(72) MEIJERS, Josephus Cornelis Maria, 1066 CX Amsterdam, NL
BAKHITIARI, Kamran, 1066 CX Amsterdam, NL
PETERS, Stephan Leonard Maria, 6534 AT Nijmegen, NL
ZOLLINGER, Daniel Philipp, 6534 AT Nijmegen, NL
(54) **Cyklodextriny jako prokoagulancia**
(32) 16167738
(31) 29.04.2016
(33) EP
(86) PCT/NL2017/050275
(87) WO 2017/188820
(74) ŽOVICOVÁ & ŽOVIC IP, s.r.o., Záhradnícka 36, Bratislava, 82108
-
- (97) **EP 3449792**
(47) 29.04.2020
(97) 06.03.2019
(51) **A47L 9/28** (2006.01)
(96) 04.07.2018
(96) 18181671.1
(73) Vorwerk & Co. Interholding GmbH, 42275 Wuppertal, DE
(72) Hackert, Georg, 44869 Bochum, DE
Hillen, Lorenz, 42287 Wuppertal, DE
Isenberg, Gerhard, 50668 Köln, DE
Koetz, Hendrik, 58300 Wetter, DE
Ortmann, Roman, 47057 Duisburg, DE
Schmidt, Andreas, 40822 Mettmann, DE
Petzold, Stefan, 42697 Solingen, DE
Hausberg, Carsten, 42327 Wuppertal, DE
(54) **Zařízení na čištění podlah a způsob jeho provozu**
(32) 102017116747
(31) 25.07.2017
(33) DE
(74) Macek and Partners, Mgr. Jiří Macek, Sázavská 751/16, Praha 2, Vinohrady, 12000
-
- (97) **EP 3452212**
(47) 12.02.2020
(97) 09.11.2017
(51) **C07C 273/04** (2006.01)
C07C 273/16 (2006.01)
(96) 28.04.2017
(96) 17727404.0
(73) Stamicarbon B.V., 6135 KW Sittard, NL
(72) MOSTERT, Eelco, 6135 KW Sittard, NL
(54) **Výroba močoviny s řízeným množstvím biuretu**
(32) 16168115
(31) 03.05.2016
(33) EP
(86) PCT/NL2017/050271
(87) WO 2017/192032
(74) ŽOVICOVÁ & ŽOVIC IP, s.r.o., Záhradnícka 36, Bratislava, 82108
-
- (97) **EP 3455031**
(47) 11.03.2020
(97) 16.11.2017
(51) **B24D 5/02** (2006.01)
B24D 5/16 (2006.01)
B24D 5/12 (2006.01)
B24B 41/00 (2006.01)
(96) 19.04.2017
(96) 17719985.8
(73) Tyrolit - Schleifmittelwerke Swarovski K.G., 6130 Schwaz, AT
(72) KÖCHL, Harald, 6130 Schwaz, AT
MAYRHOFER, Karl, 6069 Gnadental, AT
(54) **Brusný kotouč s nosným tělesem tlumícím vibrace**
(32) 504472016
(31) 13.05.2016
(33) AT
(86) PCT/AT2017/060099
(87) WO 2017/193147
(74) Rott, Růžička & Guttman a spol., Vyskočilova 1566, Praha 4, Michle, 14000

- (97) **EP 3455581**
(47) 25.03.2020
(97) 16.11.2017
(51) **G01B 7/02** (2006.01)
C10B 37/02 (2006.01)
C10B 41/00 (2006.01)
G01B 7/06 (2006.01)
(96) 09.05.2017
(96) 17722518.2
(73) ArcelorMittal, 1160 Luxembourg, LU
(72) LOPEZ FRESNO, José, 33400 Aviles, ES
GARCIA CIMADEVILLA, José Luis, 33400 Aviles, ES
FERNANDEZ LOPEZ, Juan José, 33400 Aviles, ES
(54) **Způsob zjištění výšky materiálu nahromaděného v koksovací peci**
(32) PCT/IB2016/052783
(31) 13.05.2016
(33) IB
(86) PCT/IB2017/052679
(87) WO 2017/195098
(74) A. Holas & partner, Patentová a známková kancelář, Ing. Mgr. Hana Holasová, Křížová 105/4, Brno, Staré Brno, 60300
-
- (97) **EP 3456593**
(47) 18.03.2020
(97) 20.03.2019
(51) **B60S 3/04** (2006.01)
A46B 11/06 (2006.01)
(96) 08.08.2018
(96) 18187888.5
(73) WashTec Holding GmbH, 86153 Augsburg, DE
(72) BRÖDEL, Thomas, 86199 Augsburg, DE
MAYER, Stefan, 86356 Neusäß, DE
(54) **Držák kartáče pro mycí kartáč a mycí kartáč**
(32) 202017105639 U
(31) 18.09.2017
(33) DE
(74) Všetečka Zelený Švorčík a partneři, advokátní a patentová kancelář, JUDr. Michal Havlík, Hálkova 1406/2, Praha 2, Nové Město, 12000
-
- (97) **EP 3456891**
(47) 26.02.2020
(97) 20.03.2019
(51) **E03D 5/016** (2006.01)
E03D 7/00 (2006.01)
E03D 5/00 (2006.01)
E03B 1/04 (2006.01)
(96) 14.09.2017
(96) 17191032.6
(73) ADCO Umweltdienste Holding GmbH, 40880 Ratingen, DE
(72) STEIGERWALD, Norbert, 63825 Schölkrippen, DE
BONEWITZ, Andre, 36289 Friedewald, DE
(54) **Fekální nádrž pro sanitární zařízení**
(74) JUDr. Karel Čermák Ph.D., LL.M., advokát, Elišky Peškové 735/15, Praha 5, Smíchov, 15000
-
- (97) **EP 3457959**
(47) 26.02.2020
(97) 23.11.2017
(51) **A61B 17/29** (2006.01)
A61B 1/00 (2006.01)
B25J 3/00 (2006.01)
F16C 1/10 (2006.01)
G02B 23/24 (2006.01)
(96) 16.05.2017
(96) 17724016.5
(73) Creo Medical Limited, Chepstow, Wales NP16 5UH, GB
(72) HANCOCK, Christopher Paul, Bath Bath and North East Somerset BA1 4LN, GB
ULLRICH, George, Bangor Gwynedd LL57 4DB, GB
WEBB, David, Bangor Gwynedd LL57 4DB, GB
TURNER, Louis, Chepstow Monmouthshire NP16 5UH, GB
(54) **Ovládací zařízení pro chirurgický nástroj**
(32) 201608634
(31) 17.05.2016
(33) GB
-
- (86) PCT/EP2017/061742
(87) WO 2017/198673
(74) KOREJZOVA LEGAL v.o.s., JUDr. Petra Sauvage de Brantes, Korunní 810/104, Praha 10, Vinohrady, 10100
-
- (97) **EP 3459275**
(47) 19.02.2020
(97) 23.11.2017
(51) **H04W 60/02** (2009.01)
H04W 8/22 (2009.01)
H04W 8/24 (2009.01)
H04W 52/02 (2009.01)
H04W 76/30 (2018.01)
H04W 84/04 (2009.01)
(96) 19.05.2017
(96) 17726725.9
(73) Telefonaktiebolaget LM Ericsson (PUBL), 164 83 Stockholm, SE
(72) MILDH, Gunnar, 192 55 Sollentuna, SE
SCHLIWA-BERTLING, Paul, 590 71 Ljungsbro, SE
(54) **Způsoby a zařízení pro uložení kontextů UE v síti s rádiovým přístupem pro neaktivní uživatelská vybavení**
(32) 201662339518 P
(31) 20.05.2016
(33) US
(86) PCT/SE2017/050537
(87) WO 2017/200481
(74) KOREJZOVA LEGAL v.o.s., JUDr. Petra Sauvage de Brantes, Korunní 810/104, Praha 10, Vinohrady, 10100
-
- (97) **EP 3459898**
(47) 26.02.2020
(97) 27.03.2019
(51) **B66C 6/00** (2006.01)
B66C 7/08 (2006.01)
B23Q 1/26 (2006.01)
B23Q 1/56 (2006.01)
E01B 9/32 (2006.01)
E01B 9/66 (2006.01)
F16B 2/06 (2006.01)
F16B 2/14 (2006.01)
F16B 5/08 (2006.01)
(96) 14.08.2018
(96) 18188911.4
(73) Hans Künz GmbH, 6971 Hard (Vbg.), AT
(72) Klapper, Georg, 6971 Hard, AT
(54) **Dolní díl pro upínací zařízení**
(32) 3762017
(31) 21.09.2017
(33) AT
(74) KOREJZOVA LEGAL v.o.s., JUDr. Petra Sauvage de Brantes, Korunní 810/104, Praha 10, Vinohrady, 10100
-
- (97) **EP 3461931**
(47) 25.03.2020
(97) 03.04.2019
(51) **C23F 11/02** (2006.01)
(96) 13.02.2018
(96) 18156539.1
(73) EXCOR Korrosionsforschung GmbH, 01067 Dresden, DE
(72) REINHARD, Prof. Dr. Georg, 01099 Dresden, DE
NEITZEL, Dr. Peter, 01239 Dresden, DE
FABBENDER, Dr. Frank, 01277 Dresden, DE
HAHN, Gerhard, 34346 Hann. Münden, DE
(54) **Kompozice inhibitorů koroze v parní fázi a jejich použití a způsob jejich přípravy**
(32) 102017122483
(31) 27.09.2017
(33) DE
(74) JUDr. Karel Čermák Ph.D., LL.M., advokát, Elišky Peškové 735/15, Praha 5, Smíchov, 15000
-
- (97) **EP 3472513**
(47) 26.02.2020
(97) 28.12.2017
(51) **F22B 37/24** (2006.01)
(96) 20.06.2016

- (96) 16735668.2
(73) Sumitomo SHI FW Energia Oy, 02130 Espoo, FI
(72) HOLOPAINEN, Heikki, 76130 Pieksämäki, FI
POLLARI, Jussi, 70840 Kuopio, FI
(54) **Zespodu podepřený kotel**
(86) PCT/FI2016/050447
(87) WO 2017/220846
(74) JUDr. Karel Čermák Ph.D., LL.M., advokát, Elišky Peškové 735/15, Praha 5, Smíchov, 15000
-
- (97) **EP 3481976**
(47) 15.04.2020
(97) 16.08.2018
(51) **C25D 3/56** (2006.01)
C25D 17/10 (2006.01)
B23K 5/18 (2006.01)
C23C 4/02 (2006.01)
C23C 4/11 (2016.01)
C23C 4/18 (2006.01)
C23C 4/08 (2016.01)
C23C 28/00 (2006.01)
C25D 21/14 (2006.01)
C25D 21/18 (2006.01)
(96) 05.02.2018
(96) 18702306.4
(73) Dr.Ing. Max Schlötter GmbH & Co. KG, 73312 Geislingen/Steige, DE
(72) WOHLFARTH, Volker, 89073 Ulm, DE
KRAUSS, Ralph, 73560 Böbingen, DE
ZÖLLINGER, Michael, 73084 Salach, DE
(54) **Způsob galvanického pokovování vrstev zinku a slitiny zinku z alkalické potahovací lázně se sníženou degradací organických aditiv do lázně**
(32) 17155082
(31) 07.02.2017
(33) EP
(86) PCT/EP2018/052779
(87) WO 2018/146041
(74) Vsetečka Zelený Švorčík a partneři, advokátní a patentová kancelář, JUDr. Michal Havlík, Hálkova 1406/2, Praha 2, Nové Město, 12000
-
- (97) **EP 3482808**
(47) 26.02.2020
(97) 15.05.2019
(51) **B01D 11/02** (2006.01)
B01D 11/04 (2006.01)
B01D 35/18 (2006.01)
B01D 24/00 (2006.01)
B01D 29/56 (2006.01)
(96) 05.11.2018
(96) 18204438.8
(73) NextLeaf Solutions Ltd., Vancouver, British Columbia V6B 1A4, CA
(72) Delmoral KO, Ryan, Coquitlam, British Columbia V3K 7B1, CA
(54) **Vícetupňový chlazený filtrační systém s uzavřenou smyčkou**
(32) 201715809980
(31) 10.11.2017
(33) US
(74) Traplová Hakr Kubát, advokátní a patentová kancelář, Ing. Eduard Hakr patentový zástupce, Přístavní 24, Praha 7, 17000
-
- (97) **EP 3485286**
(47) 26.02.2020
(97) 18.01.2018
(51) **G01R 33/07** (2006.01)
G01R 33/00 (2006.01)
(96) 17.07.2017
(96) 17740736.8
(73) Luxembourg Institute of Science and Technology (LIST), 4362 Esch-sur-Alzette, LU
(72) BARRAHMA, Rachid, 4418 Soleuvre, LU
BOUTON, Olivier, 57710 Tressange, FR
DOWSETT, David, 5370 Schuttrange, LU
WIRTZ, Tom, 6796 Grevenmacher, LU
(54) **Hallova sonda**
(32) 93151
(31) 15.07.2016
(33) LU
-
- (86) PCT/EP2017/068045
(87) WO 2018/011436
(74) Vsetečka Zelený Švorčík a partneři, advokátní a patentová kancelář, JUDr. Otakar Švorčík, Hálkova 1406/2, Praha 2, Nové Město, 12000
-
- (97) **EP 3491944**
(47) 27.05.2020
(97) 05.06.2019
(51) **A24D 1/20** (2020.01)
(96) 16.10.2007
(96) 19151511.3
(73) RAI Strategic Holdings, Inc., Winston-Salem NC 27101, US
(72) ROBINSON, John Howard, Kernersville, NC 27284, US
GRIFFITH, David William, Winston-Salem, NC 27106, US
CONNER, Billy Tyrone, Clemmons, NC 27012, US
CROOKS, Evon Llewellyn, Mocksville, NC 27028, US
BREWER, Dempsey Bailey, East Bend, NC 27018, US
(54) **Kuřácký výrobek obsahující tabák**
(32) 55063406
(31) 18.10.2006
(33) US
(74) Čermák a spol., JUDr. Karel Čermák Ph.D., LL.M., Elišky Peškové 735/15, Praha 5, Smíchov, 15000
-
- (97) **EP 3498951**
(47) 01.01.2020
(97) 19.06.2019
(51) **E05B 79/06** (2014.01)
E05B 81/00 (2014.01)
E05B 85/10 (2014.01)
(96) 28.09.2018
(96) 18197433.8
(73) Brose Fahrzeugteile GmbH & Co. Kommanditgesellschaft, Bamberg, 96052 Bamberg, DE
(72) Schnetter, Sebastian, 96182 Reckendorf, DE
Almes, Bert, 06237 Leuna, DE
Bücker, Rolf, 96049 Bamberg, DE
Rudnik, Lukas, 37186 Moringen, DE
(54) **Jednotka kliky dveří**
(32) 102017129431
(31) 11.12.2017
(33) DE
(74) Traplová Hakr Kubát, advokátní a patentová kancelář, Ing. Eduard Hakr patentový zástupce, Přístavní 24, Praha 7, 17000
-
- (97) **EP 3507467**
(47) 12.02.2020
(97) 30.08.2018
(51) **F01L 3/18** (2006.01)
F01L 3/16 (2006.01)
(96) 21.02.2017
(96) 17706252.8
(73) Federal-Mogul Valvetrain GmbH, 30890 Barsinghausen, DE
(72) MAREAU, André, 67200 Strasbourg, FR
KELLERMANN, Stefan, 30890 Barsinghausen, DE
WOLKING, Antonius, 30890 Barsinghausen, DE
SCHULZE, Oliver, 78166 Donaueschingen, DE
HEINEK, Andreas, 01728 Bannewitz, DE
BAYARD, Guido, 44369 Dortmund, DE
EISENRING, Daniel, 78176 Blumberg, DE
(54) **Vnitřně chlazený talířový ventil pro motor s vnitřním spalováním**
(86) PCT/EP2017/053888
(87) WO 2018/153428
(74) PatentEnter s.r.o., Koliště 1965/13a, Brno, Černá Pole, 60200
-
- (97) **EP 3514431**
(47) 15.04.2020
(97) 22.03.2018
(51) **F16L 15/04** (2006.01)
F16L 15/00 (2006.01)
E21B 17/042 (2006.01)
F16L 15/06 (2006.01)
(96) 15.09.2017
(96) 17851037.6
(73) Nippon Steel Corporation, Tokyo 100-8071, JP
Vallourec Oil and Gas France, 59620 Aulnoye-Aymeries, FR

(72)	MARUTA, Satoshi, Tokyo 100-8071, JP IWAMOTO, Michihiko, Tokyo 100-8071, JP	
(54)	Závitový spoj	
(32)	2016181176	
(31)	16.09.2016	
(33)	JP	
(86)	PCT/JP2017/033564	
(87)	WO 2018/052140	
(74)	A. Holas & partner, Patentová a známková kancelář, Ing. Mgr. Hana Holasová, Křížová 105/4, Brno, Staré Brno, 60300 A. Holas & partner, Patentová a známková kancelář, Ing. Mgr. Hana Holasová, Křížová 105/4, Brno, Staré Brno, 60300	
<hr/>		
(97)	EP 3518544	
(47)	11.03.2020	
(97)	31.07.2019	
(51)	H04N 19/52 (2014.01)	
	H04N 19/139 (2014.01)	
	H04N 19/176 (2014.01)	
	H04N 19/46 (2014.01)	
	H04N 19/103 (2014.01)	
	H04N 19/192 (2014.01)	
	H04N 19/65 (2014.01)	
	H04N 19/89 (2014.01)	
(96)	11.01.2012	
(96)	19157140.5	
(73)	CANON KABUSHIKI KAISHA, Ohta-ku Tokyo 146-8501, JP	
(72)	GISQUET, Christophe, 35690 ACIGNE, FR LAROUCHE, Guillaume, 35250 Saint Aubin d'Aubigné, FR	
(54)	Dekódování videa s vylepšenou diverzitou pohybového vektoru	
(32)	201100462	
(31)	12.01.2011	
(33)	GB	
(74)	Traplová Hakr Kubát, advokátní a patentová kancelář, Ing. Eduard Hakr patentový zástupce, Přístavní 24, Praha 7, 17000	

(97)	EP 3535072	
(47)	08.04.2020	
(97)	11.05.2018	
(51)	B21L 3/00 (2006.01)	
(96)	19.10.2017	
(96)	17816404.2	
(73)	Thiele GmbH & Co. KG, 58640 Iserlohn, DE	
(72)	VORWERK, Dirk, 58097 Hagen, DE	
(54)	Způsob k výrobě řetězu s plochými články	
(32)	102016121021	
(31)	03.11.2016	
(33)	DE	
(86)	PCT/DE2017/100908	
(87)	WO 2018/082736	
(74)	Všetečka Zelený Švorčík a partneři, advokátní a patentová kancelář, JUDr. Michal Havlík, Hálkova 1406/2, Praha 2, Nové Město, 12000	
<hr/>		
(97)	EP 3568839	
(47)	08.04.2020	
(97)	25.10.2018	
(51)	G07C 9/00 (2020.01)	
(96)	17.04.2018	
(96)	18721094.3	
(73)	Integrated Design Limited, Feltham, Middlesex TW13 7EQ, GB	
(72)	HUFF, Derek, Feltham Middlesex TW13 7EQ, GB	
(54)	Optický systém k monitorování pohybu osoby v průchodu	
(32)	201706399	
(31)	21.04.2017	
(33)	GB	
(86)	PCT/GB2018/050999	
(87)	WO 2018/193232	
(74)	PATENTSERVIS Praha a.s., Na Podkovce 281/10, Praha 4, Podolí, 14700	

Zveřejněné opravené překlady evropských patentových spisů

U následujících udělených evropských patentů s účinky pro Českou republiku byl majitelem předložen opravený překlad patentového spisu do českého jazyka (§35d odst. 2 zákona č. 527/1990 Sb., v platném znění).

Datem zveřejnění opraveného překladu evropského patentového spisu je datum publikace tohoto Věstníku.

(97) EP 3104718 (97) EP 3356616 (97) EP 3373051 (97) EP 3375890

Zveřejněné překlady pozměněného nebo omezeného znění evropských patentových spisů

U následujících udělených evropských patentů s účinky pro Českou republiku byl majitelem předložen český překlad pozměněného nebo omezeného znění evropského patentového spisu (§35f odst. 3 zákona č. 527/1990 Sb., v platném znění).

Datem zveřejnění překladu pozměněného nebo omezeného znění evropského patentového spisu je datum publikace tohoto Věstníku.

(97) EP 1907000

Evropské patenty zachované v pozměněném nebo omezeném znění

V této části jsou uvedeny evropské patenty s účinky pro Českou republiku, které byly Evropským úřadem podle článku 102 Úmluvy o udělování evropských patentů zachovány v omezeném znění podle čl. 105a - 105c EPC 2000, nebo v pozměněném znění (§ 35f zákona č. 527/1990 Sb., v platném znění).

(97)	Datum oznámení o zachování patentu
EP 2896269	03.06.2020

Evropské patenty zrušené Evropským patentovým úřadem

Následující evropské patenty udělené Evropským patentovým úřadem s účinky pro Českou republiku byly zrušeny Evropským patentovým úřadem podle článku 102 Úmluvy o udělování evropských patentů (§ 35f odst 2 zákona č. 527/1990 Sb., v platném znění).

(97) EP 1931689

(97) EP 2232077

(97) EP 2556115

PD4A

Převod práv a ostatní změny majitelů evropských patentů

(97) EP 1477621

(73) AF TEC BETEILIGUNGS GMBH, 1090 Wien, AT

(97) EP 2539366

(73) BioArctic AB, 112 51 Stockholm, SE

(97) EP 1613296

(73) NEWRON PHARMACEUTICALS S.p.A., 20091 Bresso (MI), IT

(97) EP 2622301

(73) STEPHAN MACHINERY GMBH, 31789 Hameln, DE

(97) EP 1615689

(73) BGP Products Operations GmbH, Allschwil 4123, CH

(97) EP 2665580

(73) LEONI Kabel GmbH, 91154 Roth, DE

(97) EP 1698742

(73) AF TEC BETEILIGUNGS GMBH, 1090 Wien, AT

(97) EP 2705941

(73) Feuerherm Max, 53840 Troisdorf, DE

(97) EP 1709125

(73) Tronox Pigment UK Limited, London, EC3A 6AP, GB

(97) EP 2746132

(73) CRSC Research & Design Institute Group Co., Ltd., Fengtai District, Beijing 100070, CN

(97) EP 1709125

(73) Tronox Pigment UK Limited, Grimsby, North East Lincolnshire, DN40 2PR, GB

(97) EP 2842718

(73) Feuerherm Max, 53840 Troisdorf, DE

(97) EP 1907028

(73) ROCKETHEART TECHNOLOGY CO. LTD, Tianjin, 300457, CN

(97) EP 2915651

(73) Feuerherm Max, 53840 Troisdorf, DE

(97) EP 2093368

(73) AF TEC BETEILIGUNGS GMBH, 1090 Wien, AT

(97) EP 2956277

(73) LEONI Kabel GmbH, 91154 Roth, DE

(97) EP 2116683

(73) AF TEC BETEILIGUNGS GMBH, 1090 Wien, AT

(97) EP 3029103

(73) Building Materials Investment Corporation, Dallas, 75202, TX, US

(97) EP 2144998

(73) Takeda Vaccines, Inc., Cambridge, 02139, MA, US

(97) EP 3041967

(73) Arconic Technologies LLC, Pittsburgh, 15212, PA, US

(97) EP 2249866

(73) Ventaleon GmbH, 35285 Gemünden, DE

(97) EP 3145798

(73) Divergent Technologies, Inc., Los Angeles, 90502, CA, US

(97) EP 2260969

(73) Lincoln Global, Inc., Santa Fe Springs, 90670, CA, US

(97) EP 3245249

(73) Beaulieu International Group NV, 8790 Waregem, BE

(97) EP 2539366

(73) BioArctic AB, 112 51 Stockholm, SE

Zápisy licenčních smluv do českého rejstříku evropských patentů

(97)

EP 3398460

(73) RAI Strategic Holdings, Inc., Winston-Salem, 27101, NC, US

Nabyvatel: NICOVENTURES TRADING LIMITED, London, WC2R 3LA, GB

Druh licence: nevýlučná

Datum uzavření smlouvy: 29.08.2019

Datum zápisu smlouvy: 03.06.2020

(97)

EP 3491944

(73) RAI Strategic Holdings, Inc., Winston-Salem NC 27101, US

Nabyvatel: NICOVENTURES TRADING LIMITED, London, WC2R 3LA, GB

Druh licence: nevýlučná

Datum uzavření smlouvy: 29.08.2019

Datum zápisu smlouvy: 03.06.2020

FG1K

Zapsané užité vzory - přehled podle čísel zápisu

V období uzávěrky tohoto čísla Věstníku zapsal Úřad průmyslového vlastnictví tyto užité vzory.

(11)	(51)		(11)	(51)		(11)	(51)	
34065	B 60 Q 1/26	(2006.01)	34072	G 08 G 1/01	(2006.01)	34079	F 01 D 1/08	(2006.01)
34066	C 09 D 5/08	(2006.01)	34073	B 01 D 5/00	(2006.01)	34080	G 01 N 3/12	(2006.01)
34067	C 10 L 5/46	(2006.01)	34074	B 01 D 5/00	(2006.01)	34081	F 04 B 53/18	(2006.01)
34068	E 04 B 2/76	(2006.01)	34075	B 65 H 55/04	(2006.01)	34082	G 02 B 6/38	(2006.01)
34069	A 21 B 1/40	(2006.01)	34076	B 29 C 31/10	(2006.01)	34083	G 01 N 1/10	(2006.01)
34070	G 01 N 11/04	(2006.01)	34077	C 04 B 28/04	(2006.01)	34084	B 02 C 19/00	(2006.01)
34071	A 61 B 5/021	(2006.01)	34078	F 01 D 9/02	(2006.01)			

FG1K

Zapsané užité vzory - řazené podle MPT

(51)	A21B 1/40	(2006.01)	(54)	Kompaktní zařízení pro získávání vody ze vzduchu
	A21B 3/00	(2006.01)	(74)	RNDr. Silvie Dokulilová Ph.D., Bašného 279/51, Brno, Kohoutovice, 62300
(11)	34069			
(21)	2019-36961		(51)	B01D 5/00
(22)	05.12.2019			(2006.01)
(47)	09.06.2020			B01D 53/04
(32)	11.12.2018			(2006.01)
(31)	102018000010991			E03B 3/28
(33)	IT		(11)	34074
(73)	UNOX S.p.A., Cadoneghe 35010, IT		(21)	2020-37318
(72)	Franzolin Enrico, Cadoneghe 35010, IT		(22)	10.03.2020
	Bellemo Luciano, Noventa Padovana 35027, IT		(47)	09.06.2020
(54)	Pečící trouba pro potravinářské účely		(73)	České vysoké učení technické v Praze, Praha 6, Dejvice, CZ
(74)	Čermák a spol., JUDr. Karel Čermák Ph.D., LL.M., Elišky Peškové 735/15, Praha 5, Smíchov, 15000		(72)	Pokorný Nikola Ing., Vysoký Újezd, CZ
				Shemelin Viacheslav Ing., Praha 9, Hloubětín, CZ
				Matuška Tomáš doc. Ing., Ph.D., Praha 4, Michle, CZ
(51)	A61B 5/021	(2006.01)	(54)	Zařízení pro získávání vody ze vzduchu s jedním vzduchovodem
	A61B 5/0205	(2006.01)	(74)	RNDr. Silvie Dokulilová Ph.D., Bašného 279/51, Brno, Kohoutovice, 62300
	A61B 5/11	(2006.01)		
	A61B 10/00	(2006.01)	(51)	B02C 19/00
	A61B 7/00	(2006.01)		(2006.01)
	G01C 22/00	(2006.01)	(11)	34084
(11)	34071		(21)	2020-37450
(21)	2019-37100		(22)	20.04.2020
(22)	31.12.2019		(47)	09.06.2020
(47)	09.06.2020		(73)	IN - EKO TEAM s.r.o., Brno, Ivanovice, CZ
(73)	Univerzita Karlova, Praha 1, CZ		(72)	Strnad Josef Ing., Brno, Ivanovice, CZ
(72)	Smrčka Pavel Ing., Ph.D., Praha 5, Stodůlky, CZ		(54)	Koloidní mlyn pro zpracování odpadní vody s biologickými částicemi
	Malina Vojtěch Ing., Praha 3, Žižkov, CZ		(74)	Ing. Dobroslav Musil, patentová kancelář, Ing. Dobroslav Musil, Zábřovická 801/11, Brno, Zábřovice, 61500
	Kašpar Jan Ing., Jičín, Valdické Předměstí, CZ			
	Mužik Jan Ing., Ph.D., Praha 10, Strašnice, CZ		(51)	B29C 31/10
	Hána Karel doc. Ing., Ph.D., Praha 10, Vršovice, CZ			(2006.01)
	Vítězník Martin Ing., Praha 5, Stodůlky, CZ			B29C 43/36
	Possoltová Jitka Ing., Králův Dvůr, Levín, CZ			(2006.01)
	Kliment Radim Ing., Ph.D., Praha 4, Modřany, CZ			B29C 43/20
	Kučera Lukáš Ing., Mšené-lázně, CZ			(2006.01)
	Špunda Miroslav doc. Ing., CSc., Praha 6, Řepy, CZ		(11)	34076
(54)	Telemedicinský systém pro podporu léčby hypertenze		(21)	2020-37336
(74)	INPARTNERS GROUP, Ing. Dušan Kendereški, Tuřanka 1519/115a, Brno, Slatina, 62700		(22)	07.02.2019
			(47)	09.06.2020
			(73)	Vysoká škola báňská-Technická univerzita Ostrava, Ostrava, Poruba, CZ
(51)	B01D 5/00	(2006.01)	(72)	Nečas Jan doc. Ing., Ph.D., Frýdlant nad Ostravicí, CZ
	B01D 53/04	(2006.01)		Hlosta Jakub Ing., Nošovice, CZ
	B01D 53/06	(2006.01)		Žurovec David Ing., Hukvaldy, CZ
	E03B 3/28	(2006.01)		Gelnar Daniel Ing., Ph.D., Ostrava, Poruba, CZ
(11)	34073			Zegzulka Jiří prof. Ing., CSc., Ludgeřovice, CZ
(21)	2020-37317		(54)	Zařízení pro plnění lisovací formy při výrobě víceplášťových trubek
(22)	10.03.2020			
(47)	09.06.2020		(51)	B60Q 1/26
(73)	České vysoké učení technické v Praze, Praha 6, Dejvice, CZ			(2006.01)
(72)	Pokorný Nikola Ing., Vysoký Újezd, CZ			B60Q 1/44
	Shemelin Viacheslav Ing., Praha 9, Hloubětín, CZ			(2006.01)
	Matuška Tomáš doc. Ing., Ph.D., Praha 4, Michle, CZ		(11)	34065
			(21)	2016-32759
			(22)	02.09.2016

- (47) 09.06.2020
(73) Machálka Lubomír, Rádlo, CZ
(72) Machálka Lubomír, Rádlo, CZ
(54) **Brzdové světlo pro signalizaci míry akcelerace nebo brzdění automobilu**
(74) Jansa, Mokřý, Otevřel & partneři s.r.o., advokátní kancelář, Mgr. et Mgr. Petr Mališ, Sokola Tůmy 743/16, Ostrava, Mariánské hory, 70900
-
- (51) **B65H 55/04** (2006.01)
B65H 55/02 (2006.01)
B65H 54/18 (2006.01)
(11) 34075
(21) **2020-37322**
(22) 11.03.2020
(47) 09.06.2020
(73) Technická univerzita v Liberci, Liberec, Liberec I-Staré Město, CZ
(72) Beran Jaroslav prof. Ing., CSc., Liberec, Liberec XXX-Vratislavice nad Nisou, CZ
Kaniok Jozef Ing., Ph.D., Liberec, Liberec XV-Starý Harcov, CZ
Bílek Martin doc. Ing., Ph.D., Liberec, Liberec XV-Starý Harcov, CZ
Skřivánek Josef Ing., Ph.D., Frýdlant, Větrov, CZ
(54) **Samonosná cívka s křížovým návinem spodní nití pro šicí stroje**
(74) Ing. Dobroslav Musil, patentová kancelář, Ing. Dobroslav Musil, Zábrdovická 801/11, Brno, Zábrdovice, 61500
-
- (51) **C04B 28/04** (2006.01)
C04B 28/06 (2006.01)
C04B 28/10 (2006.01)
(11) 34077
(21) **2020-37365**
(22) 24.03.2020
(47) 09.06.2020
(73) Profibaustoffe CZ, s.r.o., Brno, Dolní Heršpice, CZ
(72) Dostál Petr Ing., Brno, Lišeň, CZ
(54) **Hydraulická pojivová předsměs**
(74) Ing. Jan Görig, Korábová 98, Fryšták, Horní Ves, 76316
-
- (51) **C09D 5/08** (2006.01)
C08K 3/22 (2006.01)
C08K 3/40 (2006.01)
C08K 5/13 (2006.01)
(11) 34066
(21) **2020-37157**
(22) 23.01.2020
(47) 09.06.2020
(73) VERTITECH CZ s.r.o., Praha 1, Malá Strana, CZ
HRADECKÝ PÍSEK a.s., Brno, Žabovřesky, CZ
(72) Müller Jiří, Brno, Žabovřesky, CZ
Jakubík Aleš Ing., Postřižín, CZ
Müller Jiří Ing., Hradec Králové, Kukleny, CZ
Hermann Radek Ing., Brno, Veverčí, CZ
Seidlová Michaela Ing., Ph.D., Samotíšky, CZ
(54) **Bezprimerový nátěrový protikoroziní přípravek s obsahem druhotných surovin**
(74) HARBER IP s.r.o., Dukelských hrdinů 567/52, Praha 7, Holešovice, 17000
-
- (51) **C10L 5/46** (2006.01)
C10L 5/48 (2006.01)
C02F 11/12 (2019.01)
(11) 34067
(21) **2020-37510**
(22) 05.05.2020
(47) 09.06.2020
(73) Ústav chemických procesů AV ČR, v.v.i., Praha 6, Lysolaje, CZ
BRIKLIS, spol. s r. o., Malšice, CZ
REMA Systém, a.s., Praha 4, Krč, CZ
(72) Šolcová Olga Ing., DSc., Praha 2, Nové Město, CZ
Čárský Milan Prof. Ing., CSc., Praha 10, Záběhlice, CZ
Soukup Karel Ing., Ph.D., Třeboň, Třeboň I, CZ
Topka Pavel Ing., Ph.D., Nové Město nad Metují, CZ
Hejtmánek Vladimír Ing., CSc., Praha 8, Libeň, CZ
Svátek Aleš, Borotín, CZ
Medek Miroslav Ing., Malšice, CZ
Čabelka Václav Ing., Planá nad Lužnicí, CZ
Beneš David Ing., Praha 4, Krč, CZ
-
- Rybyšar Ondřej Ing., Nučice, CZ
Pešek Tomáš, Hradec Králové, Slezské Předměstí, CZ
(54) **Palivo ve formě pelet a briket vyrobené z čistírenských a papírenských kalů pro spalování ve fluidních kotlích**
(74) HARBER IP s.r.o., Dukelských hrdinů 567/52, Praha 7, Holešovice, 17000
-
- (51) **E04B 2/76** (2006.01)
E04B 2/56 (2006.01)
E04B 1/38 (2006.01)
(11) 34068
(21) **2018-34840**
(22) 04.04.2018
(47) 09.06.2020
(32) 15.05.2017
(31) 2017 002584
(33) DE
(73) Knauf Gips KG, 97346 Iphofen, DE
(72) Esin Yener, 97299 Zell a.M., DE
Glock Dietmar, 64579 Gernsheim/Rhein, DE
(54) **Uspořádání k úhlovému spojení dvou stavebních dílů a suchá nebo kovová lehká stavební konstrukce**
(74) Všeček Zelený Švorčík a partneři, advokátní a patentová kancelář, JUDr. Michal Havlík, advokát, Hájkova 1406/2, Praha 2, Nové Město, 12000
-
- (51) **F01D 1/08** (2006.01)
F01D 1/34 (2006.01)
F01D 15/10 (2006.01)
F01D 15/12 (2006.01)
(11) 34079
(21) **2020-37379**
(22) 27.03.2020
(47) 09.06.2020
(73) Vysoká škola báňská-Technická univerzita Ostrava, Ostrava, Poruba, CZ
UNIKASSET, spol. s r. o., Ostrava, CZ
(72) Madry Ferdinand Ing., CSc., Frýdek-Místek, Místek, CZ
Riemel David, Strahovice, CZ
Koloničný Jan Ing., Ph.D., Metylovice, CZ
Kupka David Ing., Ph.D., Ostrava, Poruba, CZ
Richter Aleš Ing., Bitov, CZ
(54) **Náporová turbína**
-
- (51) **F01D 9/02** (2006.01)
F01D 1/00 (2006.01)
(11) 34078
(21) **2020-37378**
(22) 27.03.2020
(47) 09.06.2020
(73) Vysoká škola báňská-Technická univerzita Ostrava, Ostrava, Poruba, CZ
UNIKASSET, spol. s r. o., Ostrava, CZ
(72) Kupka David Ing., Ph.D., Ostrava, Poruba, CZ
Koloničný Jan Ing., Ph.D., Metylovice, CZ
Madry Ferdinand Ing., CSc., Frýdek-Místek, Místek, CZ
Riemel David, Strahovice, CZ
Richter Aleš Ing., Bitov, CZ
(54) **Tryska náporové parní turbíny**
-
- (51) **F04B 53/18** (2006.01)
F04B 53/20 (2006.01)
F16N 7/40 (2006.01)
F16N 39/06 (2006.01)
B03C 1/02 (2006.01)
F16N 29/02 (2006.01)
F04B 49/06 (2006.01)
B03C 1/12 (2006.01)
(11) 34081
(21) **2020-37391**
(22) 31.03.2020
(47) 09.06.2020
(73) TRIBOTEC, spol. s r.o., Praha 10, Strašnice, CZ
(72) Vašíček Michal Ing., MBA, Pozořice, CZ
Rosendorf Pavel Ing., Pohorelice, CZ
(54) **Mazací systém pro oběhové mazání mechanismů strojů**
(74) Ing. Dobroslav Musil, patentová kancelář, Ing. Dobroslav Musil, Zábrdovická 801/11, Brno, Zábrdovice, 61500

(51) G01N 1/10 (2006.01) B01D 3/00 (2006.01)	(47) 09.06.2020 (73) Výzkumný a zkušební letecký ústav, a.s., Praha 9, Letňany, CZ (72) Růžek Roman Dr. Ing., Praha 9, Střížkov, CZ Doubrava Radek Ing., Ph.D., Praha 8, CZ
(11) 34083 (21) 2020-37416 (22) 08.04.2020 (47) 09.06.2020 (73) Vysoká škola chemicko-technologická v Praze, Praha 6, Dejvice, CZ (72) Lyko Vachková Eliška Ing., Praha 4, Chodov, CZ Rejl František doc. Ing., Ph.D., Libčice nad Vltavou, CZ Šnita Dalimil prof. Ing., CSc., Praha 6, Dejvice, CZ Čmelíková Tereza Ing., Nižbor, CZ	(54) Zařízení pro zkoušku panelů dveří dopravního letadla
(54) Zařízení pro odběr vzorků z plněné destilační kolony	(51) G02B 6/38 (2006.01) G02B 6/30 (2006.01)
(51) G01N 11/04 (2006.01) G01M 99/00 (2011.01)	(11) 34082 (21) 2020-37393 (22) 31.03.2020 (47) 09.06.2020 (73) PROFICOMMS s.r.o., Brno, Černovice, CZ (72) Helán Radek Ing., Ph.D., Brno, Soběšice, CZ Sommer Jakub Ing., Havlíčkův Brod, CZ Šífta Radim Ing., Ph.D., Újezd u Brna, CZ Urban František Ing., Prostějov, CZ Urban František doc. Ing., CSc., Prostějov, CZ
(11) 34070 (21) 2019-36993 (22) 10.12.2019 (47) 09.06.2020 (73) Ústav pro hydrodynamiku AV ČR, v. v. i., Praha 6, Dejvice, CZ Sweco Hydroprojekt a.s., Praha 4, Nusle, CZ (72) Matoušek Václav prof. Dr. Ing., Praha 10, Strašnice, CZ Kesely Mikoláš Ing., České Budějovice, České Budějovice 3, CZ Svoboda Lukáš Ing., Klatovy, Klatovy III, CZ Mildner Michael Ing., Praha 8, Kobylisy, CZ Havlík Vladimír Doc. Ing., CSc., Praha 4, Chodov, CZ Svitavská Kristýna Ing., Jaroměř, Pražské Předměstí, CZ	(54) Rozebíratelný optický konektor (74) KANIA, SEDLÁK, SMOLA, s.r.o., Mendlovo náměstí 907/1a, Brno, Staré Brno, 60300
(54) Laboratorní zařízení pro komplexní určování charakteristik potrubí a čerpadla při dopravě kalů	(51) G08G 1/01 (2006.01) G08G 1/017 (2006.01) G08G 1/04 (2006.01) G08G 1/052 (2006.01)
(51) G01N 3/12 (2006.01)	(11) 34072 (21) 2020-37308 (22) 06.03.2020 (47) 09.06.2020 (73) GEMOS DOPRAVNÍ SYSTÉMY a.s., Praha 9, Satalice, CZ (72) Sedlák Michal Ing., Úžice, CZ
(11) 34080 (21) 2020-37383 (22) 30.03.2020	(54) Přestupkový detektor dozorcující provoz na komunikaci

Seznam majitelů zapsaných užitečných vzorů

(73) BRIKLIS, spol. s r. o., Malšice, CZ	(11) 34067	(51) C 10 L 5/46	(2006.01)	(73) UNIKASSET, spol. s r. o., Ostrava, CZ	(11) 34079	(51) F 01 D 1/08	(2006.01)
České vysoké učení technické v Praze, Praha 6, Dejvice, CZ	34073	B 01 D 5/00	(2006.01)	Univerzita Karlova, Praha 1, CZ	34071	A 61 B 5/021	(2006.01)
České vysoké učení technické v Praze, Praha 6, Dejvice, CZ	34074	B 01 D 5/00	(2006.01)	UNOX S.p.A., Cadoneghe 35010, IT	34069	A 21 B 1/40	(2006.01)
GEMOS DOPRAVNÍ SYSTÉMY a.s., Praha 9, Satalice, CZ	34072	G 08 G 1/01	(2006.01)	Ústav chemických procesů AV ČR, v.v.i., Praha 6, Lysolaje, CZ	34067	C 10 L 5/46	(2006.01)
HRADECKÝ PÍSEK a.s., Brno, Žabovřesky, CZ	34066	C 09 D 5/08	(2006.01)	Ústav pro hydrodynamiku AV ČR, v. v. i., Praha 6, Dejvice, CZ	34070	G 01 N 11/04	(2006.01)
IN - EKO TEAM s.r.o., Brno, Ivanovice, CZ	34084	B 02 C 19/00	(2006.01)	VERTITECH CZ s.r.o., Praha 1, Malá Strana, CZ	34066	C 09 D 5/08	(2006.01)
Knauf Gips KG, 97346 Iphofen, DE	34068	E 04 B 2/76	(2006.01)	Vysoká škola báňská-Technická univerzita Ostrava, Ostrava, Poruba, CZ	34076	B 29 C 31/10	(2006.01)
Profíbaustoffe CZ, s.r.o., Brno, Dolní Heršpice, CZ	34077	C 04 B 28/04	(2006.01)	Vysoká škola báňská-Technická univerzita Ostrava, Ostrava, Poruba, CZ	34078	F 01 D 9/02	(2006.01)
PROFICOMMS s.r.o., Brno, Černovice, CZ	34082	G 02 B 6/38	(2006.01)	Vysoká škola báňská-Technická univerzita Ostrava, Ostrava, Poruba, CZ	34079	F 01 D 1/08	(2006.01)
REMA Systém, a.s., Praha 4, Krč, CZ	34067	C 10 L 5/46	(2006.01)	Vysoká škola chemicko-technologická v Praze, Praha 6, Dejvice, CZ	34083	G 01 N 1/10	(2006.01)
Sweco Hydroprojekt a.s., Praha 4, Nusle, CZ	34070	G 01 N 11/04	(2006.01)	Výzkumný a zkušební letecký ústav, a.s., Praha 9, Letňany, CZ	34080	G 01 N 3/12	(2006.01)
Technická univerzita v Liberci, Liberec, Liberec I-Staré Město, CZ	34075	B 65 H 55/04	(2006.01)	Machálka Lubomír, Rádlo, CZ	34065	B 60 Q 1/26	(2006.01)
TRIBOTEC, spol. s r.o., Praha 10, Strašnice, CZ	34081	F 04 B 53/18	(2006.01)				
UNIKASSET, spol. s r. o., Ostrava, CZ	34078	F 01 D 9/02	(2006.01)				

FG4Q

Zapsané průmyslové vzory - přehled podle čísel zápisu

V období uzávěrky tohoto čísla Věstníku zapsal Úřad průmyslového vlastnictví tyto průmyslové vzory:

(11)	(51)	(11)	(51)	(11)	(51)
37546	21-01	37548	25-02	37550	10-04
37547	11-01	37549	25-02		

FG4Q

Zapsané průmyslové vzory - přehled podle tříd

(51)	10-04	(51)	11-01
(11)	37550	(11)	37547
(21)	2019-41416	(21)	2019-41421
(22)	25.03.2019	(22)	05.04.2019
(15)	03.06.2020	(15)	03.06.2020
(54)	Monitor radiace	(54)	Drahokamy
(28)	1	(28)	2
(73)	Státní ústav radiální ochrany, v.v.i., Praha 4, Nusle, CZ	(73)	Louis Vuitton Malletier, 75001 Paris, FR
(72)	Kuča Petr Ing., Praha 6, Dejvice, CZ	(72)	De Hantsetters Bart, 2018 Antwerp, BE
	Helebrant Jan Mgr., Psáry, CZ	(74)	ZIVKO MJATOVIĆ & PARTNERS s.r.o., Jugoslávských partyzánů 639/26, Praha 6, 16000
	Helebrant Marek, Psáry, CZ		

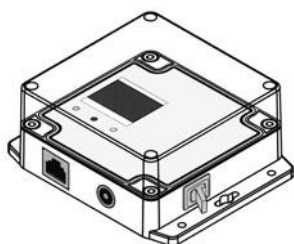

1.1

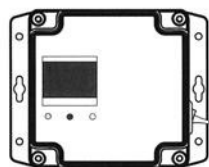

1.2

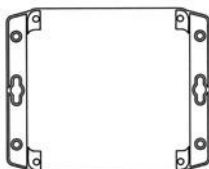

1.3

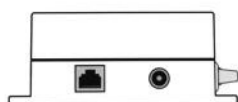

1.4

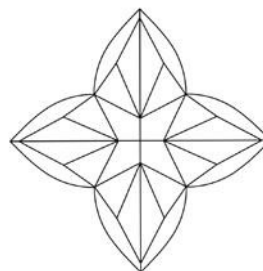

1.1

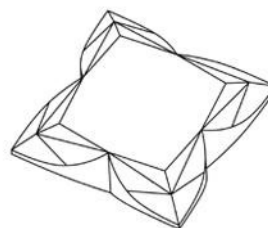

1.2



1.3

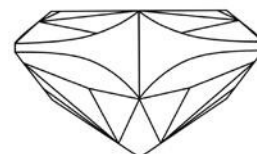

1.4

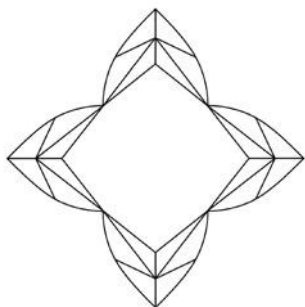

1.5

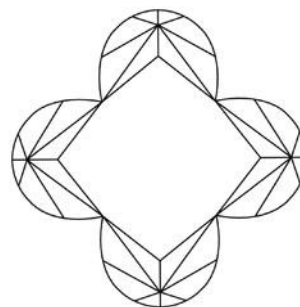

2.5

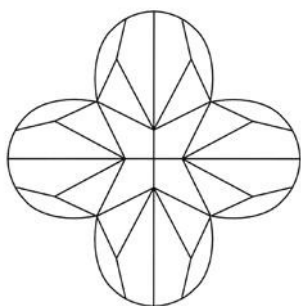

2.1

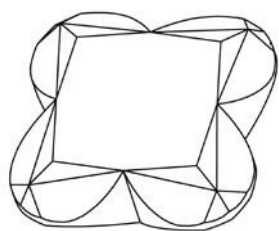

2.2

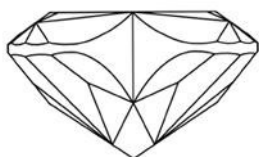

2.3

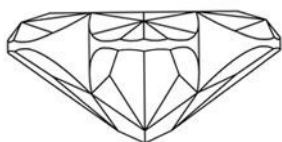

2.4

-
- (51) **21-01**
(11) 37546
(21) 2019-41391
(22) 06.02.2019
(15) 03.06.2020
(54) **Dětská stavebnice - drážní, průmyslové a obytné budovy**
(28) 10
(73) Caudr Jakub Ing. arch., Praha 6, Břevnov, CZ
(72) Caudr Jakub Ing.arch., Praha 6, Břevnov, CZ



1.1

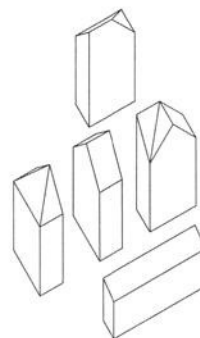

1.2

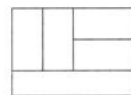

1.3

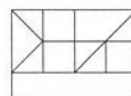

1.4

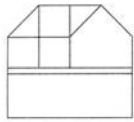

1.5

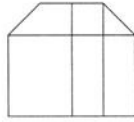

1.6



1.7



1.8

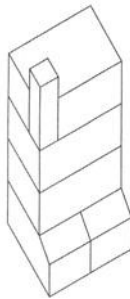

2.1

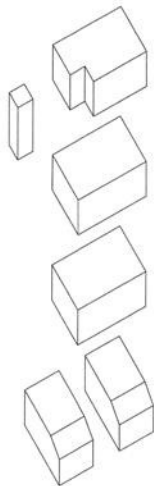

2.2

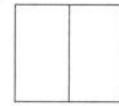

2.3

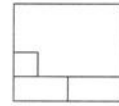

2.4



2.5



2.6

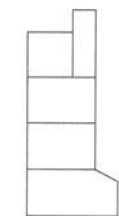

2.7

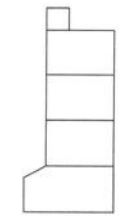

2.8

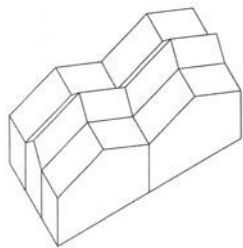

3.1

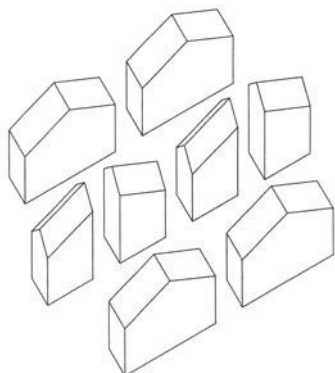

3.2

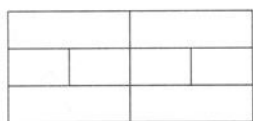

3.3

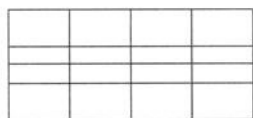

3.4



3.5



3.6

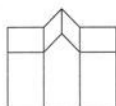

3.7

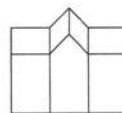

3.8

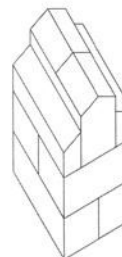

4.1

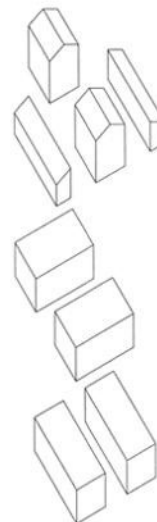

4.2



4.3

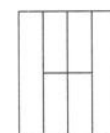

4.4

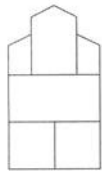

4.5

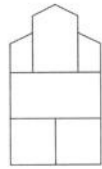

4.6

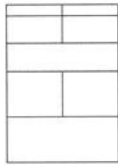

4.7

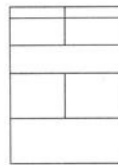

4.8

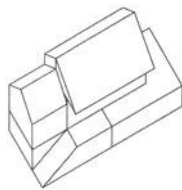

5.1

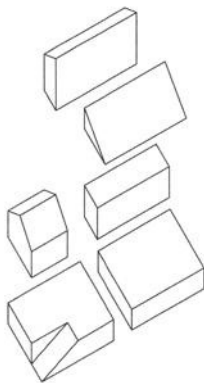

5.2



5.3

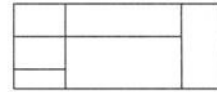

5.4

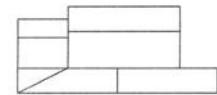

5.5

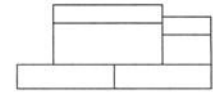

5.6



5.7

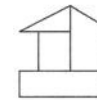

5.8

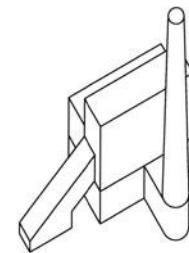

6.1

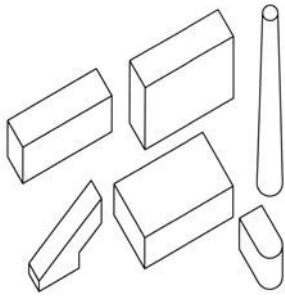

6.2

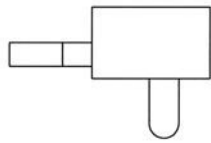

6.3

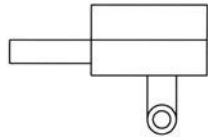

6.4

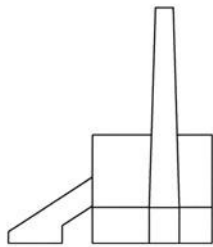

6.5

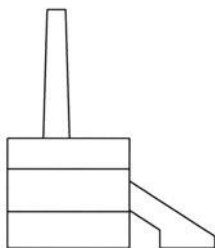

6.6

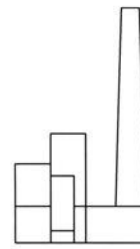

6.7

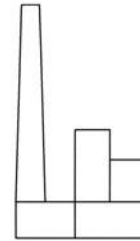

6.8

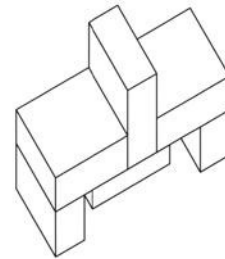

7.1

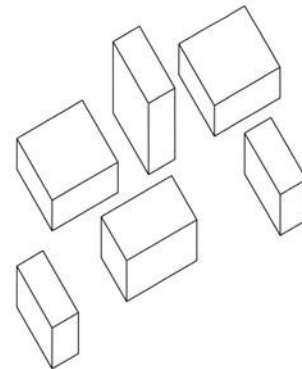

7.2

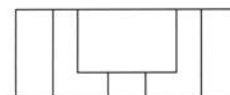

7.3



7.4

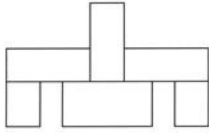

7.5

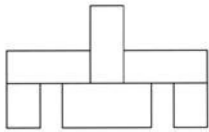

7.6



7.7



7.8



8.1



8.2



8.3



8.4



8.5



8.6



8.7



8.8

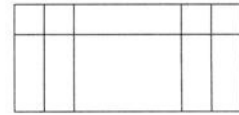

9.6

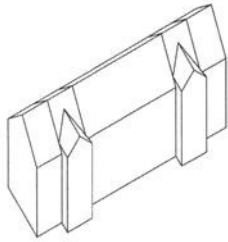

9.1



9.7



9.8

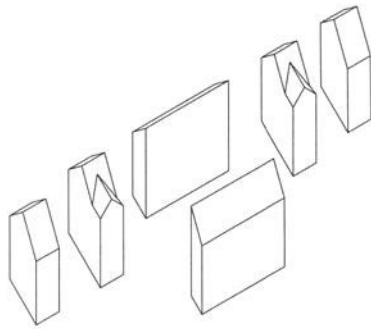

9.2

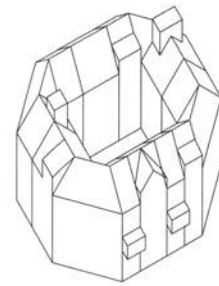

10.1

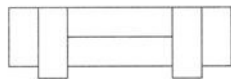

9.3

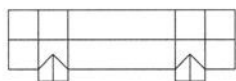

9.4

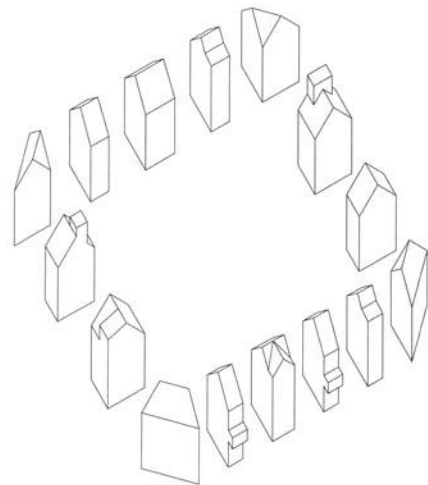

10.2

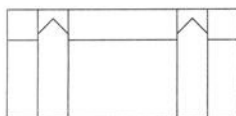

9.5

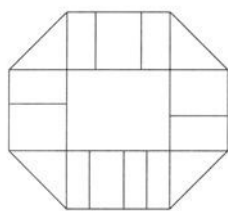

10.3

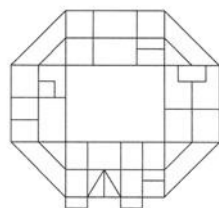

10.4

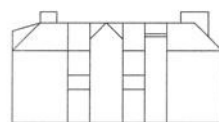

10.5

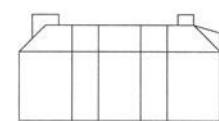

10.6

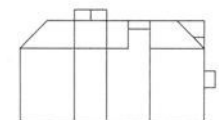

10.7

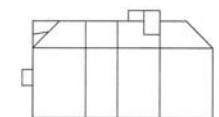

10.8

- (51) **25-02**
(11) 37549
(21) 2019-41612
(22) 18.12.2019
(15) 03.06.2020
(54) **Nátokové objekty dosazovacích nádrží**
(28) 4
(73) České vysoké učení technické v Praze, Praha 6, Dejvice, CZ
(72) Pollert Jaroslav Prof. Ing., Ph.D., Praha 8, Troja, CZ
(74) Ing. Lenka Bobková, patentový zástupce, Kosmická 755/37, Praha 4, 14900

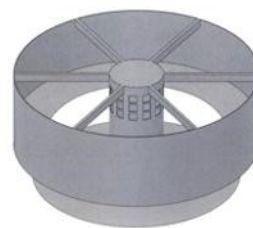

1.1



1.2

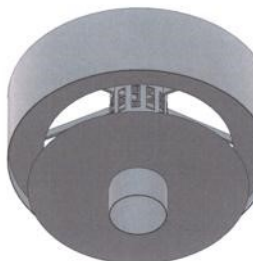

1.3



1.4

- (51) **25-02**
(11) 37548
(21) 2019-41487
(22) 12.07.2019
(15) 03.06.2020
(45) 01.01.2021
(54) **Zábradlí s integrovaným svítidlem**
(28) 1
(73) Tůma Jiří, Kamenický Šenov, CZ
(72) Tůma Jiří, Kamenický Šenov, CZ
(55) **Zveřejnění průmyslového vzoru je odloženo do: 01.01.2021**

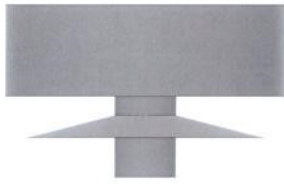

1.5



1.6

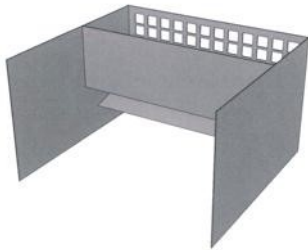

2.1

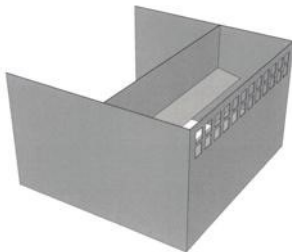

2.2



2.3



2.4



2.5



2.6



2.7



2.8

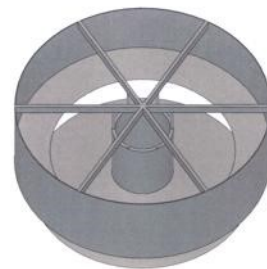

3.1

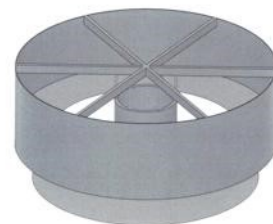

3.2

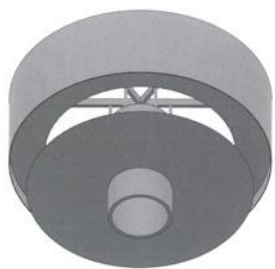

3.3



3.4



3.5



3.6

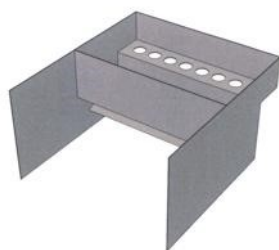

4.1

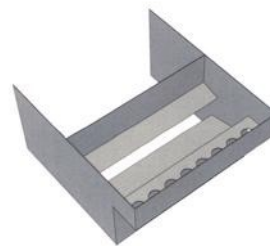

4.2

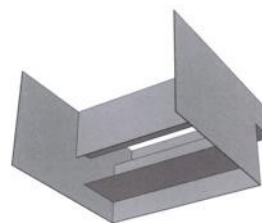

4.3



4.4



4.5



4.6



4.7

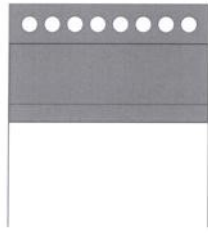

4.8

Seznam vlastníků zapsaných průmyslových vzorů

(73)	(11)	(51)	(73)	(11)	(51)
Caudr Jakub Ing. arch., Praha 6, Břevnov, CZ	37546	21-01	Louis Vuitton Malletier, 75001 Paris, FR	37547	11-01
České vysoké učení technické v Praze, Praha 6, Dejvice, CZ	37549	25-02	Státní ústav radiální ochrany, v.v.i., Praha 4, Nusle, CZ	37550	10-04
Tůma Jiří, Kamenický Šenov, CZ	37548	25-02			

Dodatková ochranná osvědčení pro léčiva a pro přípravky na ochranu rostlin

Podání žádosti o udělení osvědčení

- | | |
|--|--|
| (22) 11.05.2020 | (22) 27.05.2020 |
| (21) SPC/CZ2020/690 | (21) SPC/CZ2020/691 |
| (71) AstraZeneca AB, 151 85 Södertälje, SE | (71) Rigel Pharmaceuticals, Inc., South San Francisco, CA 94080, CA, US |
| AstraZeneca UK Limited, Cambridge Biomedical Campus Cambridge | (68) 1856135 |
| CB2 0AA, GB | (54) Proléčiva 2,4-pyrimidindiaminových sloučenin a jejich použití |
| (68) 2498758 | (92) EU/1/19/1405, 13.01.2020 |
| (54) Přípravky ve formě dvouvrstvých tablet | (93) EU/1/19/1405, 13.01.2020, NL |
| (92) EU/1/19/1401, 13.11.2019 | (95) fostamatinib nebo farmaceuticky přijatelná sůl fostamatinibu, nebo hydrát, solvát nebo N-oxid fostamatinibu nebo farmaceuticky přijatelná sůl fostamatinibu, zvláště fostamatinib disodný, případně ve formě hydrátu, léčivý přípravek |
| (93) EU/1/19/1401, 13.11.2019, EU | |
| (95) QTRILMET - metformin nebo jeho farmaceuticky přijatelná sůl, saxagliptin nebo jeho farmaceuticky přijatelná sůl, dapagliflozin nebo jeho farmaceuticky přijatelný solvát, léčivý přípravek | |
-

Zánik dodatkového osvědčení na patent

- (11) 296919/152

Úřední rozhodnutí a oznámení

MK4A, MK4F

Zánik patentů a autorských osvědčení uplynutím doby platnosti

(11)	(21)	Int.Cl/(51)	(11)	(21)	Int.Cl/(51)
296919	1997-1034	8/A61K 39/395	300887	2001-4396	8/F16J 15/32
297985	2001-4348	8/A61F 2/34	302009	2001-4377	8/C12N 15/27
299614	2001-4350	8/B22D 41/00	303401	2001-4394	8/B24D 18/00

MK1K

Zániky užitečných vzorů uplynutím doby platnosti

(11)	(21)	(51)	(11)	(21)	(51)	
21108	2010-22819	A61K 8/02	29053	2015-31798	H01L 27/092	(2006.01)
21129	2010-22823	C02F 3/00	29054	2015-31815	A61L 12/12	(2006.01)
21251	2010-23009	F02M 25/00	29066	2015-31771	C10B 47/44	(2006.01)
21459	2010-22820	E04H 12/22	29069	2015-31819	G01R 31/34	(2006.01)
22800	2010-22817	C02F 3/30	29110	2015-31791	F16K 31/04	(2006.01)
24868	2012-27078	E04G 23/02	29164	2015-31781	C07D 409/10	(2006.01)
24999	2012-27090	F42D 5/04	29229	2015-31805	E04H 7/02	(2006.01)
25035	2012-27079	B65D 55/02	29230	2015-31812	C12M 1/38	(2006.01)
25174	2012-27082	G21F 9/00	29266	2015-31784	B65G 7/12	(2006.01)
25228	2012-27046	B23Q 17/10	29368	2015-31818	F01D 5/16	(2006.01)
25255	2012-27065	B64C 25/06	29481	2015-31772	A42B 1/06	(2006.01)
25282	2012-26943	A63B 57/00	29525	2015-31799	E04D 9/00	(2006.01)
25637	2012-27064	B64C 1/00	29555	2015-31783	B05B 1/04	(2006.01)
25738	2012-27059	F16C 35/078	29556	2015-31800	E04D 11/02	(2006.01)
29035	2015-31776	A61H 9/00	29604	2015-31817	A47J 37/07	(2006.01)
29038	2015-31797	A61B 5/0245	30471	2015-31744	A61G 5/04	(2013.01)
29052	2015-31775	H05B 1/02	30798	2015-31807	B29D 30/48	(2006.01)

MK4Q

Zániky práva ze zapsaných průmyslových vzorů uplynutím doby ochrany

(11)	(21)	Int.Cl/(51)	(11)	(21)	Int.Cl/(51)
26150	1995-28471	6/23-03	34870	2009-37936	12/15-09
29418	1999-32029	7/13-03	34876	2009-37978	9/25-02
29447	1999-32032	7/04-02	34894	2009-37932	9/02-02
29448	1999-32033	7/03-01	34936	2009-37942	9/09-01
29454	1999-32040	7/07-03	36294	2014-40061	10/24-04
29604	1999-32021	10/05-06	36372	2014-40085	10/09-01
32787	2004-35571	8/06-04	36439	2014-40096	10/02-03
34722	2009-37694	10/23-02	36447	2014-40076	10/15-07
34778	2009-37959	9/23-03	36450	2014-40092	10/06-04
34779	2009-37960	9/23-03	36460	2014-40075	10/23-03
34795	2009-37964	9/06-01	36476	2014-40064	10/09-03
34797	2009-37966	9/25-02	36489	2014-40093	10/26-05
34804	2009-37941	10/25-01	36494	2014-40089	10/02-07
34820	2009-37968	9/26-01	36503	2014-40077	10/03-01
34826	2009-37939	9/25-02	36517	2014-40082	10/06-03
34841	2009-37938	10/12-99	36822	2014-40084	10/03-01

ND1K

První prodloužení doby platnosti užitečných vzorů

- | | |
|--|--|
| (51) G01T 1/34 (2006.01) | (51) B44F 3/00 (2006.01) |
| G01T 1/24 (2006.01) | B44C 5/04 (2006.01) |
| G01T 1/36 (2006.01) | B32B 3/00 (2006.01) |
| (11) 29036 | G09F 23/08 (2006.01) |
| (21) 2015-31787 | (11) 29654 |
| (22) 23.11.2015 | (21) 2016-32368 |
| (73) České vysoké učení technické v Praze, Praha 6, Dejvice, CZ | (22) 12.05.2016 |
| Rigaku Innovative Technologies Europe s.r.o., Praha, CZ | (73) Fa Lixen, s.r.o., Kolín, Kolín II, CZ |
| (54) Zařízení pro lokalizaci zdrojů rentgenového záření | (54) Dekorační upomínkový předmět ve tvaru krájecího prkénka |
| (51) A61F 7/02 (2006.01) | (51) C23G 1/00 (2006.01) |
| A61H 99/00 (2006.01) | C23G 1/36 (2006.01) |
| (11) 29535 | H05B 6/80 (2006.01) |
| (21) 2016-32163 | (11) 29673 |
| (22) 02.03.2016 | (21) 2016-32436 |
| (73) Killarová Zdeňka, Trutnov, CZ | (22) 02.06.2016 |
| (54) Rehabilitační prostředek | (73) Unipetrol výzkumně vzdělávací centrum, a.s., Ústí nad Labem, CZ |
| (51) E21D 11/04 (2006.01) | (54) EKOMOR, spol. s r. o., Frýdek-Místek, CZ |
| E02D 17/08 (2006.01) | (54) Zařízení pro ohřev chemicky agresivních médií |
| (11) 29573 | (51) D01H 11/00 (2006.01) |
| (21) 2016-32303 | D01H 5/66 (2006.01) |
| (22) 19.04.2016 | (11) 29694 |
| (73) Důlní služby a.s., Ostrava, Vítkovice, CZ | (21) 2016-32530 |
| (54) Zařízení pro pažení stropu a boků dlouhého důlního díla geometrie | (22) 30.06.2016 |
| (51) H02H 1/00 (2006.01) | (73) Rieter CZ s.r.o., Ústí nad Orlicí, CZ |
| H02H 99/00 (2009.01) | (54) Zařízení k odstraňování odpadu od dopravních strojů |
| H02H 5/04 (2006.01) | (51) E02D 27/42 (2006.01) |
| (11) 29574 | E04H 12/22 (2006.01) |
| (21) 2016-32340 | (11) 29728 |
| (22) 03.05.2016 | (21) 2016-32373 |
| (73) SALTEK s.r.o., Ústí nad Labem Neštěmice, Krásné Březno, CZ | (22) 13.05.2016 |
| (54) Přepětová ochrana se signalizací překročení provozní teploty | (73) ELV PRODUKT a.s., Senec, SK |
| (51) H01B 9/00 (2006.01) | (54) Základ nadzemního stavebního prvku, zejména sloupu a/nebo stožáru a pomůcka na zakládání tohoto základu |
| (11) 29597 | (51) E04C 1/39 (2006.01) |
| (21) 2016-32357 | E04F 19/00 (2006.01) |
| (22) 10.05.2016 | (11) 29765 |
| (73) KABELOVNA KABEX a. s., Holýšov, CZ | (21) 2016-32486 |
| (54) Hybridní kabel s optickým vláknem | (22) 16.06.2016 |
| (51) A47B 88/00 (2006.01) | (73) RyoBox spol. s r.o., Rýmařov, Edrovice, CZ |
| A47B 96/00 (2006.01) | (54) Stavebnicový systém estetických boxů, zejména pro vytvoření estetického otvoru ve stěně nemovitosti |
| (11) 29619 | (51) E04H 17/14 (2006.01) |
| (21) 2016-32443 | (11) 29767 |
| (22) 03.06.2016 | (21) 2016-32531 |
| (73) ALFA 3, s.r.o., Luže, CZ | (22) 30.06.2016 |
| (54) Zařízení pro zajištění zásuvkových skříní proti přepadnutí | (73) TIMELESS SOLUTION s.r.o., Ostrava - Zábřeh, CZ |
| (51) A47B 95/00 (2006.01) | (54) Stavebnicový plotový systém |
| E05D 3/00 (2006.01) | (51) E04B 1/80 (2006.01) |
| (11) 29641 | E04F 13/21 (2006.01) |
| (21) 2016-32466 | (11) 29770 |
| (22) 10.06.2016 | (21) 2016-32501 |
| (73) ALFA 3, s.r.o., Luže, CZ | (22) 23.06.2016 |
| (54) Čepový úchyt skřínových dveří | (73) fischer international s.r.o., Brandýs nad Labem, CZ |
| (51) G01N 33/36 (2006.01) | (54) Kombinovaný systém mechanického upevnění desek venkovní kontaktně montované tepelné izolace obvodových plášťů budov |
| G01G 17/02 (2006.01) | |
| G01B 7/06 (2006.01) | |
| (11) 29643 | |
| (21) 2016-32493 | |
| (22) 20.06.2016 | |
| (73) Technická univerzita v Liberci, Liberec, CZ | |
| (54) Zařízení k měření plošné hmotnosti kloboučnického plástu | |

- | | | | |
|---|-----------|---|-----------|
| (51) A61K 36/18 | (2006.01) | (51) H02B 1/30 | (2006.01) |
| A61K 36/73 | (2006.01) | H02B 1/26 | (2006.01) |
| A61K 36/15 | (2006.01) | H02B 1/54 | (2006.01) |
| A61K 36/185 | (2006.01) | H02B 1/50 | (2006.01) |
| A61K 36/30 | (2006.01) | (11) 29987 | |
| A61K 36/734 | (2006.01) | (21) 2016-32489 | |
| A61K 36/534 | (2006.01) | (22) 16.06.2016 | |
| A61K 36/53 | (2006.01) | (73) Elexim, a.s., Kroměříž, CZ | |
| A61K 36/738 | (2006.01) | (54) Rozvaděčová hermetická skříňka pro jaderné elektrárny | |
| A61K 36/00 | (2006.01) | (51) E04B 2/96 | (2006.01) |
| A61K 36/88 | (2006.01) | E04B 1/76 | (2006.01) |
| A61K 36/74 | (2006.01) | (11) 30063 | |
| A61K 36/86 | (2006.01) | (21) 2015-31764 | |
| A61K 36/28 | (2006.01) | (22) 13.11.2015 | |
| A61K 36/287 | (2006.01) | (73) Wieden Pavel Ing., Liberec 15, CZ | |
| A61K 36/68 | (2006.01) | Řehák Jakub Ing., Liberec 15, CZ | |
| A61P 31/00 | (2006.01) | (54) Tepelný izolátor určený především pro stavební blokovou fasádu | |
| A61P 31/22 | (2006.01) | (51) A62B 17/00 | (2006.01) |
| A61P 31/02 | (2006.01) | A62D 5/00 | (2006.01) |
| A61P 39/00 | (2006.01) | (11) 30071 | |
| (11) 29773 | | (21) 2016-32569 | |
| (21) 2016-32564 | | (22) 14.07.2016 | |
| (22) 14.07.2016 | | (73) B.O.I.S. - FILTRY, spol. s r. o., Brno, CZ | |
| (73) DG PHARMA, s.r.o., Zruč nad Sázavou, CZ | | (54) Filtrační ochranný převlek | |
| (54) Bylinný extrakt a jeho použití | | (51) E04B 1/86 | (2006.01) |
| (51) B61L 27/00 | (2006.01) | E04B 1/82 | (2006.01) |
| B61L 3/12 | (2006.01) | (11) 30090 | |
| (11) 29774 | | (21) 2016-32911 | |
| (21) 2016-32589 | | (22) 06.10.2016 | |
| (22) 19.07.2016 | | (73) AVETON s.r.o., Praha 9 - Vysočany, CZ | |
| (73) AŽD Praha s.r.o., Praha 10, CZ | | (54) Mechanicky odolný, pružný a nárazuvzdorný akustický panel | |
| (54) Datové připojení balízy k centrálnímu nebo distribuovanému zdroji informací nebo napájení | | (51) B60H 1/00 | (2006.01) |
| (51) B01F 7/08 | (2006.01) | (11) 30130 | |
| B01F 7/04 | (2006.01) | (21) 2016-32387 | |
| B01F 3/12 | (2006.01) | (22) 18.05.2016 | |
| (11) 29793 | | (73) DFK Cab, s.r.o., Praha 8, Karlín, CZ | |
| (21) 2016-32317 | | (54) Nezávislá klimatizace kabiny užitkového vozidla | |
| (22) 22.04.2016 | | (51) F42B 12/80 | (2006.01) |
| (73) ECO-BUILDING BRNO s.r.o., Brno, CZ | | (11) 30132 | |
| (54) Kontinuální míchací zařízení hmot | | (21) 2016-32421 | |
| (51) A47C 7/14 | (2006.01) | (22) 30.05.2016 | |
| (11) 29865 | | (73) SVÚM a.s., Čelákovice, CZ | |
| (21) 2016-32554 | | Sellier & Bellot a.s., Vlašim, CZ | |
| (22) 12.07.2016 | | (54) Homogenní střela ze zinku a jeho slitin s ochranným povlakem | |
| (73) Dvectis CZ s.r.o., Brno, Židenice, CZ | | (51) F25D 17/02 | (2006.01) |
| (54) Podložka pro dynamicko-směrové sezení | | F25B 39/02 | (2006.01) |
| (51) E01F 8/00 | (2006.01) | F25B 40/06 | (2006.01) |
| E01B 19/00 | (2006.01) | (11) 30158 | |
| (11) 29932 | | (21) 2016-32968 | |
| (21) 2016-32791 | | (22) 24.10.2016 | |
| (22) 08.09.2016 | | (73) BOHEMIACHLAD Praha s.r.o., Praha 6, Ruzyně, CZ | |
| (73) SMP CZ, a.s., Praha 8, CZ | | (54) Zapojení deskového chladiče, zejména u průmyslového chladičoho zařízení využívajícího kapalného čpavku jako chladiva | |
| AVETON s.r.o., Praha 9 - Vysočany, CZ | | (51) F16L 59/15 | (2006.01) |
| (54) Bariérová zvuková clona | | F16L 51/00 | (2006.01) |
| (51) A61B 5/11 | (2006.01) | (11) 30194 | |
| (11) 29968 | | (21) 2016-32318 | |
| (21) 2016-32798 | | (22) 23.04.2016 | |
| (22) 12.09.2016 | | (73) Gubík Petr Ing., Starý Mateřov, CZ | |
| (73) Dvectis CZ s.r.o., Brno, Židenice, CZ | | (54) Dilatační podložka pro zachycení tepelných dilatací potrubních rozvodů | |
| (54) Diagnostická a rehabilitační podložka | | (51) E04H 4/14 | (2006.01) |
| (51) H02B 1/30 | (2006.01) | (11) 30230 | |
| H02B 1/26 | (2006.01) | (21) 2016-32793 | |
| H02B 1/54 | (2006.01) | (22) 09.09.2016 | |
| H02B 1/50 | (2006.01) | (73) POPP s.r.o., Čejkovice, CZ | |
| (11) 29987 | | (54) Zařízení k aretaci větrací klapky | |
| (21) 2016-32489 | | | |
| (22) 16.06.2016 | | | |
| (73) Elexim, a.s., Kroměříž, CZ | | | |
| (54) Rozvaděčová hermetická skříňka pro jaderné elektrárny | | | |
| (51) E04B 2/96 | (2006.01) | | |
| E04B 1/76 | (2006.01) | | |
| (11) 30063 | | | |
| (21) 2015-31764 | | | |
| (22) 13.11.2015 | | | |
| (73) Wieden Pavel Ing., Liberec 15, CZ | | | |
| Řehák Jakub Ing., Liberec 15, CZ | | | |
| (54) Tepelný izolátor určený především pro stavební blokovou fasádu | | | |
| (51) A62B 17/00 | (2006.01) | | |
| A62D 5/00 | (2006.01) | | |
| (11) 30071 | | | |
| (21) 2016-32569 | | | |
| (22) 14.07.2016 | | | |
| (73) B.O.I.S. - FILTRY, spol. s r. o., Brno, CZ | | | |
| (54) Filtrační ochranný převlek | | | |
| (51) E04B 1/86 | (2006.01) | | |
| E04B 1/82 | (2006.01) | | |
| (11) 30090 | | | |
| (21) 2016-32911 | | | |
| (22) 06.10.2016 | | | |
| (73) AVETON s.r.o., Praha 9 - Vysočany, CZ | | | |
| (54) Mechanicky odolný, pružný a nárazuvzdorný akustický panel | | | |
| (51) B60H 1/00 | (2006.01) | | |
| (11) 30130 | | | |
| (21) 2016-32387 | | | |
| (22) 18.05.2016 | | | |
| (73) DFK Cab, s.r.o., Praha 8, Karlín, CZ | | | |
| (54) Nezávislá klimatizace kabiny užitkového vozidla | | | |
| (51) F42B 12/80 | (2006.01) | | |
| (11) 30132 | | | |
| (21) 2016-32421 | | | |
| (22) 30.05.2016 | | | |
| (73) SVÚM a.s., Čelákovice, CZ | | | |
| Sellier & Bellot a.s., Vlašim, CZ | | | |
| (54) Homogenní střela ze zinku a jeho slitin s ochranným povlakem | | | |
| (51) F25D 17/02 | (2006.01) | | |
| F25B 39/02 | (2006.01) | | |
| F25B 40/06 | (2006.01) | | |
| (11) 30158 | | | |
| (21) 2016-32968 | | | |
| (22) 24.10.2016 | | | |
| (73) BOHEMIACHLAD Praha s.r.o., Praha 6, Ruzyně, CZ | | | |
| (54) Zapojení deskového chladiče, zejména u průmyslového chladičoho zařízení využívajícího kapalného čpavku jako chladiva | | | |
| (51) F16L 59/15 | (2006.01) | | |
| F16L 51/00 | (2006.01) | | |
| (11) 30194 | | | |
| (21) 2016-32318 | | | |
| (22) 23.04.2016 | | | |
| (73) Gubík Petr Ing., Starý Mateřov, CZ | | | |
| (54) Dilatační podložka pro zachycení tepelných dilatací potrubních rozvodů | | | |
| (51) E04H 4/14 | (2006.01) | | |
| (11) 30230 | | | |
| (21) 2016-32793 | | | |
| (22) 09.09.2016 | | | |
| (73) POPP s.r.o., Čejkovice, CZ | | | |
| (54) Zařízení k aretaci větrací klapky | | | |

(51) A01N 1/02 (2006.01) C12N 5/077 (2010.01)	(51) E02B 15/04 (2006.01) C02F 1/28 (2006.01) C02F 1/40 (2006.01) B32B 27/32 (2006.01) B01D 15/00 (2006.01) B32B 27/08 (2006.01) B32B 5/24 (2006.01)
(11) 30270 (21) 2016-33101 (22) 13.05.2016 (73) Ústav experimentální medicíny AV ČR, v. v. i., Praha 4, Krč, CZ (54) Prostředek pro uchování, transport a aplikaci kmenových buněk	(11) 30421 (21) 2016-32515 (22) 28.06.2016 (73) B.O.I.S. - FILTRY, spol. s r. o., Brno, CZ (54) Termicky spojená netkaná textilie, zvláště pro záchyt ropných látek
(51) C08K 3/30 (2006.01) C08L 67/00 (2006.01) C08L 23/00 (2006.01) C08K 5/098 (2006.01) A01N 59/16 (2006.01)	(51) B05B 3/04 (2006.01) B05B 7/14 (2006.01)
(11) 30274 (21) 2016-32525 (22) 30.06.2016 (73) Univerzita Tomáše Bati ve Zlíně, Zlín, CZ Fatra, a.s., Napajedla, CZ (54) Koncentrát pro antimikrobní stabilizaci plastových povrchů vytvořený na bázi anorganické biologicky aktivní látky	(11) 30493 (21) 2016-32562 (22) 13.07.2016 (73) DBH Technologies s.r.o., Černčice, CZ (54) Zařízení pro výrobu nanostrukturovaných či mikrostrukturovaných materiálů
(51) E04B 1/80 (2006.01) E04F 13/08 (2006.01)	(51) B05B 7/14 (2006.01) B05B 7/04 (2006.01)
(11) 30313 (21) 2016-32697 (22) 15.06.2016 (73) Kubáň Pavel Ing., České Budějovice, CZ (54) Tepelně izolační systém	(11) 30609 (21) 2016-32563 (22) 13.07.2016 (73) DBH Technologies s.r.o., Černčice, CZ (54) Zařízení pro výrobu nanovláken či mikrovláken z roztoků, emulzí, kapalných suspenzí či tavenin obsahujících zvlákněnou substanci
(51) A62C 31/02 (2006.01) A62C 31/24 (2006.01) A62C 31/28 (2006.01)	
(11) 30396 (21) 2016-32420 (22) 30.05.2016 (73) České vysoké učení technické v Praze, Praha 6, Dejvice, CZ (54) Pohyblivá naklápací hasicí tryska	

ND1K

Druhé prodloužení doby platnosti užitných vzorů

(51) E04C 2/16 (2006.01) E04C 2/34 (2006.01) E04C 2/284 (2006.01)	(51) B61L 11/00 (2006.01) B61L 7/00 (2006.01)
(11) 25432 (21) 2013-27692 (22) 03.04.2013 (73) DOMOSTAV ENERGO s.r.o., 908 51 Holíč, SK (54) Stěna, zejména pro obytné budovy	(11) 25669 (21) 2013-27874 (22) 03.05.2013 (73) DT-VÝHYBKÁRNA A STROJÍRNA, A. S., Prostějov, CZ (54) Zařízení pro bezdrátové ovládání výhybek
(51) B01D 21/04 (2006.01) B01D 21/18 (2006.01)	(51) E03D 3/06 (2006.01)
(11) 25508 (21) 2013-27791 (22) 17.04.2013 (73) ENVITES, spol. s r.o., Brno, Přízřenice, CZ (54) Zařízení k čištění dna usazovacích nádrží	(11) 25704 (21) 2013-28020 (22) 04.06.2013 (73) FALCON - Jihlava s. r. o., Jihlava, CZ (54) Napouštěcí ventil, zejména pro nádrže WC
(51) C12Q 1/68 (2006.01) C12N 15/11 (2006.01) C12Q 1/6895 (2018.01) C12Q 1/70 (2006.01)	(51) B22C 7/02 (2006.01)
(11) 25572 (21) 2013-27911 (22) 13.05.2013 (73) Výzkumný ústav rostlinné výroby, v. v. i., Praha 6 – Ruzyně, CZ (54) Sonda pro molekulární detekci virových patogenů obilnin a trav pomocí technologie Microarray	(11) 25720 (21) 2013-27918 (22) 14.05.2013 (73) ALUCAST, s.r.o., Tupesy, CZ (54) Linka pro výrobu přesných odlitků
	(51) A23L 1/16 (2006.01) A23L 7/109 (2016.01)
	(11) 25759 (21) 2013-28043 (22) 06.06.2013 (73) Výzkumný ústav rostlinné výroby, v. v. i., Praha 6 – Ruzyně, CZ (54) Směsná pšenično - pohanková těstovina

- | | |
|--|---|
| (51) E05B 65/46 (2006.01) | (51) B27G 13/08 (2006.01) |
| E05B 65/44 (2006.01) | B27G 13/12 (2006.01) |
| E05B 15/10 (2006.01) | B27C 5/00 (2006.01) |
| E05B 15/12 (2006.01) | B23C 5/20 (2006.01) |
| E05B 15/14 (2006.01) | (11) 26155 |
| E05B 65/462 (2017.01) | (21) 2013-27882 |
| (11) 25806 | (22) 04.05.2013 |
| (21) 2013-28127 | (73) Beneš Miroslav, Praha, CZ |
| (22) 26.06.2013 | (54) Nástrčná fréza s vyměnitelnými noži na dřevo a dřevěné materiály |
| (73) ALFA 3, s.r.o., Luže, CZ | |
| (54) Zařízení k centrálnímu uzamykání zásuvkových skříní | (51) F28C 1/00 (2006.01) |
| | F28F 9/00 (2006.01) |
| (51) B61D 13/00 (2006.01) | (11) 26157 |
| B61D 17/10 (2006.01) | (21) 2013-27991 |
| (11) 25879 | (22) 27.05.2013 |
| (21) 2013-28312 | (73) České vysoké učení technické v Praze, Praha 6, Dejvice, CZ |
| (22) 12.08.2013 | (54) Zařízení pro úsporu doplňkové chladicí vody u ventilátorových malých chladicích věží |
| (73) PRAGOIMEX a.s., Praha, CZ | |
| Krnovské opravny a strojírny s.r.o., Krnov, CZ | |
| VKV Praha s.r.o., Praha, CZ | (51) C05C 9/00 (2006.01) |
| (54) Jednočlávkové nízkopodlažní bezbariérové tramvajové vozidlo | C05B 15/00 (2006.01) |
| | (11) 26229 |
| (51) E01B 7/00 (2006.01) | (21) 2013-27973 |
| E01B 7/02 (2006.01) | (22) 23.05.2013 |
| (11) 25914 | (73) Ing. CSc. Ján Teren, Bratislava - Rača, SK |
| (21) 2013-27970 | Ing. Michal Rokos, Karlovice, CZ |
| (22) 23.05.2013 | (54) Prostředek zvyšující účinnost dusíku v hnojivech potlačením jeho degradace |
| (73) DT-VÝHYBKÁRNA A STROJÍRNA, A. S., Prostějov, CZ | |
| (54) Výhybka s přímou kolejí a odbočovací kolejí | (51) C05D 9/00 (2006.01) |
| | C05D 11/00 (2006.01) |
| (51) E01F 8/00 (2006.01) | C05D 1/00 (2006.01) |
| (11) 25919 | C05B 21/00 (2006.01) |
| (21) 2013-28218 | (11) 26230 |
| (22) 17.07.2013 | (21) 2013-27974 |
| (73) Žikovský Josef Ing., Praha, CZ | (22) 23.05.2013 |
| SMP CZ a.s., Praha, CZ | (73) Ing. CSc. Ján Teren, Bratislava - Rača, SK |
| TITAN Multiplast s.r.o., Smržovka, CZ | Ing. Michal Rokos, Karlovice, CZ |
| (54) Transparentní dílec protihlukové stěny | (54) Kapalné koncentráty křemíku určené k výživě rostlin |
| | (51) G01N 23/04 (2006.01) |
| (51) C12Q 1/68 (2006.01) | G01T 3/08 (2006.01) |
| C12N 15/11 (2006.01) | (11) 26353 |
| C12Q 1/6895 (2018.01) | (21) 2013-28391 |
| C12Q 1/70 (2006.01) | (22) 30.08.2013 |
| (11) 25958 | (73) České vysoké učení technické v Praze, Praha 6, Dejvice, CZ |
| (21) 2013-27972 | ADVACAM s.r.o., Praha 7, Holešovice, CZ |
| (22) 22.05.2013 | (54) Detektor ionizujícího záření umožňující vytvoření souvislého digitálního obrazu |
| (73) Výzkumný ústav rostlinné výroby, v. v. i., Praha 6 – Ruzyně, CZ | |
| (54) Reakční souprava pro detekci virových patogenů s RNA genomem napadající obilniny a jiné druhy čeledi Poaceae pomocí činidla pro Real-time RT-qPCR | (51) E01F 8/00 (2006.01) |
| | G10K 11/172 (2006.01) |
| (51) B60R 1/00 (2006.01) | (11) 26376 |
| G08G 1/127 (2006.01) | (21) 2013-28862 |
| G08C 17/02 (2006.01) | (22) 02.12.2013 |
| G08C 21/00 (2006.01) | (73) AVETON s.r.o., Praha 9, Vysočany, CZ |
| G01S 19/01 (2010.01) | SMP CZ, a.s., Praha, CZ |
| H04W 88/02 (2009.01) | TITAN-Multiplast s.r.o., Smržovka, CZ |
| (11) 26020 | (54) Transparentní šterbinový rezonátor protihlukové stěny |
| (21) 2013-28216 | |
| (22) 17.07.2013 | (51) C12Q 1/68 (2006.01) |
| (73) TELEASIST a.s., Ostrava - Moravská Ostrava, CZ | (11) 26380 |
| (54) Zařízení pro indikaci dopravní nehody dopravního prostředku | (21) 2013-27956 |
| | (22) 21.05.2013 |
| (51) G01L 5/14 (2006.01) | (73) Výzkumný ústav rostlinné výroby, v. v. i., Praha 6 - Ruzyně, CZ |
| (11) 26104 | (54) Oligonukleotidová sonda pro rodově specifickou detekci virů obilnin a trav pomocí technologie Microarray |
| (21) 2013-28061 | |
| (22) 12.06.2013 | (51) E04H 17/22 (2006.01) |
| (73) Jorge Truffin, Ostrovačice, CZ | E04H 17/20 (2006.01) |
| (54) Zařízení pro měření síly působení vystřelené střely | (11) 26505 |
| | (21) 2013-28548 |
| | (22) 30.09.2013 |
| | (73) BAYO.S SE, Praha 9, Libeň, CZ |
| | (54) Nastavitelný zemní vrut |

(51) A61M 5/178 (2006.01)	(51) C06B 23/00 (2006.01)
A61J 1/00 (2006.01)	C06B 45/18 (2006.01)
B65B 3/00 (2006.01)	(11) 26973
(11) 26725	(21) 2014-29367
(21) 2013-28059	(22) 25.03.2014
(22) 11.06.2013	(73) Ústav makromolekulární chemie AV ČR, v.v.i., Praha, CZ
(73) LYNAX s.r.o., Praha - Vokovice, CZ	(54) Značená pyrotechnická směs
(54) Zařízení pro dělení kapalné radioaktivní látky	
(51) B65D 5/32 (2006.01)	(51) E04B 1/86 (2006.01)
B65D 5/48 (2006.01)	E04B 1/12 (2006.01)
(11) 26786	(11) 27170
(21) 2013-28124	(21) 2014-29332
(22) 26.06.2013	(22) 14.03.2014
(73) Troll CD s.r.o., Praha, CZ	(73) AVETON s.r.o., Praha 9, Vysočany, CZ
(54) Krabice dvoukomorová	(54) Zvukoabsorpční skleněný panel
(51) A62D 3/00 (2006.01)	(51) C05C 7/00 (2006.01)
A62D 5/00 (2006.01)	C05C 11/00 (2006.01)
C04B 14/20 (2006.01)	C05B 15/00 (2006.01)
B01D 53/70 (2006.01)	C05C 9/00 (2006.01)
A62B 29/00 (2006.01)	(11) 27188
B01J 20/10 (2006.01)	(21) 2013-27975
B32B 5/26 (2006.01)	(22) 23.05.2013
B82B 1/00 (2006.01)	(73) Teren Ján Ing., CSc., Bratislava - Rača, SK
B82Y 30/00 (2011.01)	Rokos Michal Ing., Karlovice, CZ
(11) 26826	(54) Rozpouštědlové soustavy na přípravu kapalných koncentrátů
(21) 2013-28067	dikyanidamidu, amidů thiofosforečné a fosforečné kyseliny a jejich použití
(22) 13.06.2013	jako hnojivo
(73) Vysoká škola báňská - Technická univerzita Ostrava, Ostrava - Poruba, CZ	
Státní ústav jaderné, chemické a biologické ochrany, v.v.i., Milín, CZ	(51) B65D 5/02 (2006.01)
(54) Adsorpční materiál pro zadržení toxických škodlivin a ochranný kompozitní systém, který adsorpční materiál obsahuje	B65D 5/46 (2006.01)
(51) G02B 23/16 (2006.01)	(11) 27305
H04N 5/225 (2006.01)	(21) 2013-28014
H04N 5/232 (2006.01)	(22) 03.06.2013
(11) 26936	(73) Macháčková Magdaléna, Otrokovice, CZ
(21) 2013-27981	(54) Držák s rukojetí
(22) 24.05.2013	
(73) Univerzita Komenského v Bratislave, 814 99 Bratislava 1, SK	(51) A63F 13/332 (2014.01)
Centrum vedecko-technických informací SR (CVTI SR), 811 04 Bratislava, SK	G06Q 50/34 (2012.01)
(54) Modulární automatický systém monitorování oblohy pro pohyblivé objekty	H04W 88/02 (2009.01)
	(11) 31436
	(21) 2013-27867
	(22) 01.05.2013
	(73) FORTUNA GAME a.s., Praha 1, Nové Město, CZ
	(54) Elektronický systém pro internetové kursově sázení

ND4Q

První obnovy doby ochrany průmyslových vzorů

(51) 12-16	(51) 06-01
(11) 36589	(11) 36658
(21) 2015-40322	(21) 2015-40302
(22) 17.07.2015	(22) 18.06.2015
(54) Rám pro upevnění tlakových lahví	(54) Křeslo
(51) 12-16	
(11) 36628	
(21) 2015-40325	
(22) 21.07.2015	
(54) Rám pro upevnění tlakových lahví	

ND4Q

Druhé obnovy doby ochrany průmyslových vzorů

- (51) 12-03
- (11) 35266
- (21) 2010-38276
- (22) 13.06.2010
- (54) Kabina lokomotivy

ND4Q

Čtvrté obnovy doby ochrany průmyslových vzorů

- (51) 09-03
- (11) 30196
- (21) 2000-32816
- (22) 11.10.2000
- (54) Dvojitá krabice

Převod práv u dodatkových ochranných osvědčení

- (11) 299102/134
- (21) 2008-134
- (73) Phivco-1 LLC, Wilmington, 19808, DE, US

PD1K

Převod práv a ostatní změny majitelů užitných vzorů

- | | |
|---|--|
| (11) 26904 | (11) 30213 |
| (21) 2013-28174 | (21) 2016-32951 |
| (73) ECOFER s.r.o., Třinec, Dolní Líštná, CZ | (73) PRIMEROS s.r.o., Praha 2, Vinohrady, CZ |
| (11) 29735 | (11) 30214 |
| (21) 2016-32532 | (21) 2016-32952 |
| (73) ŠKODA AUTO a.s., Mladá Boleslav, Mladá Boleslav II, CZ | (73) PRIMEROS s.r.o., Praha 2, Vinohrady, CZ |

PD4Q

Převod práv a ostatní změny vlastníků průmyslových vzorů

- (11) 35092
- (21) 2010-38288
- (73) Xanthus Servisní a.s., Praha 2, Vinohrady, CZ

QA9A

Nabídka licence

- (73) BONEGA, spol. s r.o., Sudoměřice, CZ
- (11) 308290
- (54) Soustava pro bezdrátový přenos dat z měřidel

Zamítnuté a částečně zamítnuté přihlášky ochranných známek před zveřejněním

Kapitola obsahuje údaje o rozhodnutích o přihláškách ochranných známek, u kterých byly na základě provedeného věcného průzkumu shledány Úřadem důvody pro zamítnutí přihlášky ochranné známky podle ustanovení § 4 nebo 6 zákona č. 441/2003 Sb. Na základě toho Úřad vydal rozhodnutí o zamítnutí přihlášky podle ustanovení § 22 zákona č. 441/2003 Sb., a to pro celý seznam výrobků a služeb nebo pro jeho část. Údaje o výsledku rozhodnutí (zamítnutí přihlášky, částečné zamítnutí přihlášky) jsou uvedeny jako datum právní moci rozhodnutí/výsledek rozhodnutí.

(210) **O-545038**
(540)



19.05.2020/NABYTÍ P.M. - ZAMÍTNUTÍ PŘIHLÁŠKY

(210) **O-548030**
(540)

DIAMOND CERTAINTY

12.03.2020/NABYTÍ P.M. - ČÁSTEČNÉ ZAMÍTNUTÍ PŘIHLÁŠKY

(210) **O-548030**
(540)

DIAMOND CERTAINTY

02.06.2020/NABYTÍ P.M. - ČÁSTEČNÉ ZAMÍTNUTÍ PŘIHLÁŠKY

(210) **O-553737**
(540)

OUTLET WORLD

19.05.2020/NABYTÍ P.M. - ZAMÍTNUTÍ PŘIHLÁŠKY

Přehled zveřejněných přihlášek ochranných známek

Přihlášky ochranných známek, které byly na základě výsledků formálního a věcného průzkumu provedeného Úřadem shledány schopné zápisu do rejstříku ochranných známek, jsou obsaženy v této kapitole. Důležitou právní skutečností je, že zveřejněním přihlášky ochranné známky v této kapitole Věstníku (§ 23 zákona č. 441/2003 Sb.) začíná běžet zákonná tříměsíční lhůta pro podání námitek podle ustanovení § 25 zákona č. 441/2003 Sb.

Číselný přehled (210)											
O-537248	O-541331	O-541332	O-548030	O-559367	O-560066	O-560740	O-561192	O-561328	O-561598	O-561907	O-561921
O-562110	O-562130	O-562244	O-562341	O-562348	O-562354	O-562408	O-562445	O-562446	O-562593	O-562594	O-562616
O-562669	O-562713	O-562714	O-562769	O-562826	O-562830	O-562835	O-563022	O-563078	O-563079	O-563124	O-563271
O-563279	O-563317	O-563318	O-563331	O-563340	O-563351	O-563352	O-563355	O-563387	O-563388	O-563389	O-563390
O-563391	O-563392	O-563393	O-563394	O-563400	O-563401	O-563411	O-563429	O-563474	O-563475	O-563476	O-563479
O-563489	O-563497	O-563519	O-563539	O-563566	O-563578	O-563582	O-563583	O-563584	O-563586	O-563588	O-563592
O-563593	O-563597	O-563625	O-563629	O-563634	O-563647	O-563670	O-563671	O-563674	O-563679	O-563681	O-563692
O-563697	O-563700	O-563701	O-563702	O-563708	O-563793	O-563801	O-563805	O-563808	O-563809	O-563811	O-563814
O-563816	O-563823	O-563842	O-563845	O-563862	O-563869	O-563886	O-563888	O-563896	O-563932	O-563934	O-563935
O-563936	O-563946	O-563947	O-563965	O-563966	O-563980						

Zveřejněné přihlášky ochranných známek

(210) **O-537248**

(220) 08.02.2017

(320) 08.02.2017

(511) 1, 19, 35, 37, 40

(540)

PROVODÍNSKÉ PÍSKY

(510) (1) minerální suroviny a povrchově upravené minerální suroviny jmenovitě slévárenský písek, zirkonový písek, písky k použití v hutích; (19) minerální suroviny a povrchově upravené minerální suroviny, jmenovitě pro použití ve stavební chemii, stavebnictví a sklářství, písek, šterkopísek a kámen, stavební písek, křemenný písek, písek k přípravě betonu, písek k použití ve stavebnictví, sklářský písek, akvarijní písek; (35) obchodní a zprostředkovatelská činnost s průmyslovými minerály a písky uvedenými výše ve třídách 1 a 19; (37) provádění geologických kutacích prací, jmenovitě těžba a získávání průmyslových materiálů s pomocí těžebních zařízení, těžba písku, šterkopísku a kamene, stavebnictví, provádění staveb budov, silnic a inženýrských sítí, projektová činnost ve stavebnictví, opravy stavebních strojů a zařízení, opravy stavebního nářadí a nástrojů, pronájem stavebního nářadí, nástrojů, konstrukčního materiálu a mechanizace; (40) úprava a zpracování písku a průmyslových minerálů s pomocí úpravnických zařízení.

(730) **Provodínské písky a.s.**, Provodín 165, Provodín, 47167, CZ

(740) Janstová, Smetana & Nevečeřal, Mgr. Martin Smetana, Vinohradská 404/19, Praha 2 - Vinohrady, 12000

(210) **O-541331**

(220) 02.08.2017

(320) 02.08.2017

(511) 32

(540)



(510) (32) minerální vody, pramenité vody, stolní vody, limonády, nealkoholické šumivé nápoje, minerální vody ochucené a jiné nealkoholické nápoje, přípravky na výrobu minerální vody, přírodní či perlivé vody (minerální nebo neminerální), ovocné nebo zeleninové nápoje, sodovky, nealkoholické ovocné nebo zeleninové výtažky v rámci této třídy.

(730) **Mattoni 1873 a.s.**, Horova 3, Karlovy Vary, 36021, CZ

(740) AK Mrázek - Mrázková, JUDr. Josef Mrázek, Pernerova 11, Praha 8, 18600

(210) **O-541332**

(220) 02.08.2017

(320) 02.08.2017

(511) 32

(540)



(510) (32) minerální vody, pramenité vody, stolní vody, limonády, nealkoholické šumivé nápoje, minerální vody ochucené a jiné nealkoholické nápoje, přípravky na výrobu minerální vody, přírodní či perlivé vody (minerální nebo neminerální), ovocné nebo zeleninové nápoje, sodovky, nealkoholické ovocné nebo zeleninové výtažky v rámci této třídy.

(730) **Mattoni 1873 a.s.**, Horova 1361/3, Karlovy Vary, 36001, CZ

(740) AK Mrázek - Mrázková, JUDr. Josef Mrázek, Pernerova 11, Praha 8, 18600

(210) **O-548030**

(220) 18.05.2018

(320) 18.05.2018

(511) 36, 40

(540)

DIAMOND CERTAINTY

(510) (36) daňové odhady, finanční odhady a oceňování v oblastech pojišťovnictví, bankovníctví, a v oblastech nemovitostí, poskytování hypotečních půjček, bankovníctví, úvěrové banky, bezhotovostní operace, platební převody vykonávané elektronicky, clearing (zúčtování vzájemných pohledávek a závazků), elektronický převod kapitálu, domácí bankovní služby, vydávání cenin, vydávání cestovních šeků, vydávání cenných papírů, vydávání kreditních karet, měnové služby a operace, peněžní fondy spadající do této třídy, směnárenské služby, zprostředkování a poradenství v oblasti pojištění, služby pojištění, a to uzavírání pojistek a pojistných smluv, včetně životních, úrazových, proti požáru, nemocenské pojištění, vyplácení důchodů, důchodové fondy, služby realitní kanceláře, a to obchodování s nemovitostmi, zprostředkování pronájmu a koupě nemovitostí, pronájem nemovitostí, bytů, domů, kanceláří, pozemků a farem, vedení nájemních a činžovních domů, správa nemovitostí, inkasování nájemného, ubytovací kanceláře (byty, místnosti), kanceláře pro inkasování pohledávek (faktoring), služby v oblasti likvidace podniků (finanční záležitosti), celní služby, organizování dobročinných a jiných sbírek, provozování zastaváren, poskytování bankovních služeb on-line, poskytování spořicí a úvěrových služeb, pojišťovnictví, bankovníctví a realitách, služby v oblasti bankovníctví a pojišťovnictví, spořitelny, služby týkající se úvěrových karet (finanční záležitosti); (40) hoblování, chromování, kadmiování, kovářství, frézování, magnetizace, poniklování, popouštění kovů, rafinace, tónování skla, svařování, vulkanizace, vyšívání, zinkografie, zpracování ropy, úprava a zpracování textilií.

(730) **D.I.C. MANUFACTURING SE**, Washingtonova 1624/5, Praha 1, Nové Město, 11000, CZ

(740) **DANĚK & PARTNERS** Advokátní a patentová kancelář, Ing. Dr. Vilém Daněk Ph.D., LL.M., Vinohradská 403/17, Praha 2, Vinohrady, 12000

(210) **O-559367**

(220) 24.10.2019

(320) 24.10.2019

(511) 9, 16, 35, 38, 41

(540)



(510) (9) přístroje vědecké, hasicí, počítače, magnetické nosiče, aparáty a přístroje elektronické, fotografické, filmové, optické, aparáty pro záznam, převod, reprodukci zvuku nebo obrazu, magnetické supporty zvukových záznamů, audiovizuální díla na jakémkoliv nosiči ve tř. 9, filmové kamery, filmové přístroje, obaly na zvukové nosiče, gramofonové desky, přístroje pro zpracování informací, zařízení výpočetní techniky, programové vybavení pro počítače na nosičích, nosiče magnetických záznamů nahrané i nenahrané, audiokazety a videokazety nahrané i nenahrané, CD disky; (16) papír, kancelářské potřeby, lepenka, plakáty, fotografie, pohlednice, gratulace, dopisní papíry, obálky, kalendáře, zejména nástěnné a stolní, samolepky, obtisky, poznámkové bloky, desky na spisy, pořadače, omalovánky, aktivity books, balicí papír, školní sešity, skicáky, tužky, pastelky, tuhy, gumy, ořezávátka na tužky, penály, papírové tašky, umělohmotné tašky, papírové kapesníčky, tiskoviny, časopisy, periodika, knihy, tiskárenské výrobky, lepidla na papír a pro domácnost, materiály pro umělce, štetce, kancelářské potřeby patřící do třídy 16, učební pomůcky (s výjimkou přístrojů), papírové obaly, obaly z plastických hmot zařazené v této třídě; (35) inzertní a reklamní činnost, reklamní, inzertní a propagační činnost, prodej reklamního času inzertním; (38) spoje, pošta, televizní vysílání, rozšiřování televizního vysílání, přenosy zpráv, přenos zpráv a obrazových informací pomocí počítače, přenašení vysílání pomocí satelitních družic, šíření audiovizuálních děl, vysílání kabelové televize, technické a organizační zabezpečení televizního vysílání; (41) výchovná a

zábavní činnost, nakladatelská a vydavatelská činnost, nahrávání nosičů zvukových a/nebo obrazových, agenturní činnost v oblasti kultury v rámci této třídy, tvorba a vydávání audiovizuálních děl, půjčování nahraných a nosičů zvukových a/nebo obrazových záznamů, výchovná a zábavní činnost, organizace a prezentace her a soutěží pro veřejnost, tvorba televizních pořadů.

(730) **Dědek Jan**, Žitná 657/13, Praha 1, Nové Město, 11000, CZ

(210) **O-560066**

(220) 24.11.2019

(320) 24.11.2019

(511) 6, 7, 8, 9, 11, 17, 37, 42, 45

(540)

STASANET.cz
■ bezpečnostní technologie

(510) (6) obecné kovy v surovém a polozpracovaném stavu a jejich slitiny, kovové stavební materiály, kabely a kovové dráty neelektrické, zámečnické a klempířské výrobky kovové, kovové nádoby, kovové nádrže a kovové tanky stabilní všech velikostí na kapaliny a plyny, tlakové i beztlaké, zásobníky kovové na sypné nebo vytékání schopné materiály, kovové potrubní rozvody, kovové konstrukce, haly (kovové konstrukce), kovové trubky a roury, kovové navijáky nemechanické pro navijení hadic, kovové hadice, řetězy v rámci této třídy, ocelové kuličky, hřebíky, šrouby a ostatní spojovací materiál kovový; (7) stroje s mechanickým pohonem, včetně pro zpracování druhotných surovin, obráběcí stroje, elektrické stroje točivé, lisovací, drtící a pěchovací stroje, vrtací stroje, zemní vrtací stroje, řezací stroje, jejich součásti a příslušenství, čerpadla spadající do této třídy, čerpací stanice na kapaliny a plyny, zdvihací zařízení, jeřáby a jeřábové dráhy, manipulatory, dopravníky (stroje), zvedací mechanismy jako vrátky a navijáky, vysavače prachu elektrické, jejich součásti a příslušenství, převodní nebo pohonné mechanismy jiné než pro pozemní vozidla, převodovky čelní, šnekové, kuželové, planetové, harmonické i speciální, variátory (součást strojů), motory a pohony spadající do této třídy, ložiska (součást strojů), hřídele a spojky jiné než pro pozemní vozidla, ozubená kola a ozubená soukolí jiná než pro pozemní vozidla, hnací řemeny a hnací řetězy jiná než pro pozemní vozidla, nářadí pro stroje, a to hydraulické kleště, maznice (součást strojů), tlaková průmyslová zařízení, a to stroje a zařízení na zametání, vysávání, na čištění, mytí, dávkovací stroje, fyzikální; (8) ruční nářadí a nástroje pro obrábění, dělení, vrtání a další fyzikální zpracování dřeva, kovů a jiných obrobitelných materiálů, související doplňkové součásti, příslušenství a náhradní díly, mechanické ruční kleště, kleště, páky; (9) nanometry, ampérmetry a voltmetry, elektrické přístroje pro indikaci a/nebo ovládání parametrů fyzikálních veličin okolního prostředí, zejména teploty, vlhkosti, tlaku, rychlosti a/nebo směru proudění okolního tekutinového prostředí, a/nebo parametrů elektrického a/nebo magnetického pole, elektrické přístroje pro analýzu vyšších harmonických parametrických fyzikálních veličin elektrického a/nebo magnetického pole, přístroje a nástroje pro vedení, přepínání, přeměnu, akumulaci, regulaci nebo řízení elektrického proudu a/nebo napětí, detektory, rozvaděče nízkého napětí, přístroje a zařízení pro záznam, zesilování, reprodukci a přenos písma, zvuku a obrazu, videorekordéry, videokamery, software na magnetických nosičích, magnetické nebo optické nosiče zvukových a/nebo obrazových záznamů nahrané i nenahrané, videokazety nahrané i nenahrané, audiokazety nahrané i nenahrané, audiovizuální programy, audiovizuální díla, audiovizuální díla v digitální podobě, CD disky, DVD disky, videodiskety, audiodiskety, informace a záznamy v elektronické podobě, kancelářská technika, zejména počítače, jejich periferní vybavení, včetně diskové jednotky pro uchování programu, diskové paměti, jednotky pro vnitřní řízení, počítačové programy na magnetických nosičích a ostatní příslušenství počítačů, poplašná zařízení, akustická poplašná zařízení, poplašná zařízení do automobilů, poplašná zařízení pro batolva, akustické signály, signály (světelné), databanky, faxové přístroje, kopírovací technika, telefonní přístroje, včetně v kombinaci se záznamníky, elektronické kalkulačky, související doplňkové zařízení, příslušenství a náhradní díly k výše uvedeným výrobkům ve tř. 9, elektrické cívky a držáky elektrických cívek, galvanické články, elektrické kolektory, elektrické kontaktní zařízení, elektrické ovládací, spínací a rozvodné desky, elektrické pojistky, elektrické poplašné zvonky, elektrické přípojky, elektrické přístroje pro spouštění a/nebo ovládání strojů a motorů pomocí elektrických veličin, jako například proudu a/nebo napětí, elektrické přístroje pro

odporové i obloukové svařování, vysílací přístroje pro radiotelefonické, rozhlasové nebo telefonní vysílání, včetně přijímacího zařízení nebo zařízení na záznam zvuku, televizní kamery, radiolokační a rádiové průzkumné přístroje, radarové přístroje, rozhlasové navigační přístroje pro dálkové ovládání, zabezpečení nebo pro ovládání a řízení železnic, tramvajů, silniční a říční dopravní služby pro parkování vozidel a pro přistavní a letištní vybavení, elektrické, akustické nebo vizuální signalizační přístroje, optické přístroje a nástroje, přístroje pro signalizaci, kontrolu, informační výrobky v elektronických, datových, informačních a telekomunikačních sítích všeho druhu, software a hardware, interaktivní a grafické programy, software, zejména pro datové komunikační systémy, automatické stroje a jednotky pro zpracování dat, magnetické, nebo optické snímače, stroje pro přepis dat do kódované formy a stroje ke zpracování takových dat, kancelářské stroje a vybavení, části, součásti a příslušenství pro výše uvedené stroje a vybavení, elektrické osvětlení a signalizační přístroje, dekódovací systémy, platební karty nebo magnetické a čipové karty pro použití v bankovníctví, pojištění, v oboru služeb a v obchodě, mezinárodní platební karty, elektronické peněženky, čipy, multimediální nebo počítačové katalogy, audiovizuální programy a díla, film, digitální čidla, elektrické spínače, elektrické transformátory, elektrické ukazovací přístroje, jako elektroměry, elektrické přístroje na zjišťování závad, hasicí zařízení elektráren, hasicí přístroje, elektrické vedení, jakož i kabely elektrického vedení, elektronické centrální uzamykací systémy, zařízení pro automatické zapínání světel, elektronické ovládání vrat a dveří, elektronické otevírání oken, bezdrátové přijímače a vysílače, elektronické přístupové systémy, elektronické ovladače teploty, dálkové ovladače osvětlení, elektrické vodiče, jakož i ohebné a světelné a elektrický izolovaný drát, elektrické výbojky, elektrody pro elektrické svařování, elektronky (rádio), diody, tranzistory (elektrotechnika), integrované elektronické obvody, jakož i s programovatelným prvem, včetně mikročipů, tištěné obvody, elektronické bezpečnostní skříně, elektrodynamické přístroje, elektrogalvanizační přístroje, elektrolyzery, monočlánky, alkalické články, elektrické akumulátory, speciální pouzdra pro zařízení, zabezpečovací zařízení proti krádeži s výstražnou funkcí, bezpečnostní kamery, interkomunikační zařízení, přenosné nouzové interkomy, telefony s interkomunikačními systémy, interkomy a zařízení pro vnitřní spojení; (11) zařízení pro osvětlování, topení, chlazení a sušení, zařízení pro větrání, zařízení pro rozvod a regulaci průtoku tekutin včetně vody, jejich součásti a příslušenství, kohoutky, filtry tlakové i beztlaké, ventily regulační, ventily termostatické, ventily vzduchové pro parní vytápěcí tělesa, sanitární zařízení, pece, chladicí vany pro pece, přístroje na chlazení vzduchu, regenerátory tepla, stroje a přístroje na čištění vzduchu, úpravny vod, plynové a elektrické kotle, chladicí komory, chladicí přístroje, zařízení a chladicí stroje, chladicí přístroje, interkomy a zařízení na chlazení kapalin a/nebo plynů, včetně vody, jakož i nápojů, chladničky, mrazicí přístroje a zařízení, mrazničky, mrazicí boxy, odsávací zařízení, klimatizační zařízení, výčepní chladírenské zařízení, výčepní chladírenské pulty, ohříváče tekutin, ohříváče vody, zařízení pro ventilaci, doplňkové regulační zařízení, příslušenství a náhradní díly pro vytápěcí kotle, přístroje na čištění a filtraci vzduchu, regulačně bezpečnostní zařízení pro rozvod vody, sušičky; (17) kaučuk, gutaperača, guma, azbest, slída, výrobky a polotovary z těchto materiálů, pokud nejsou obsaženy v jiných třídách, a to dielektrické koberce a izolátory proudu, výrobky a polotovary z plastických hmot, jako fólie, bloky, tabule a válce, jakož i spojovací prostředky rozebratelného i nerozebratelného spojení, těsnicí materiály, ucpávky a izolace tepelné, elektrické nebo zvukové, ohebné nekovové trubky a hadice, obalové (polštářové, vycpávkové) materiály z gumy či plastů pro transport zboží, jejich součásti a příslušenství; (37) stavebnictví, opravy, instalační služby silnoproudé a slaboproudé elektrotechniky, montáž, opravy a údržba bezpečnostních, poplašných a jiných elektronických a zabezpečovacích zařízení, řízení staveb technologických celků, technický dozor pro montáže technologických celků, montáž technologických zařízení, zřizování poplašných zařízení a instalace monitorování poplašných zařízení, revize a zkoušky vyhrazených elektrických a elektronických zařízení a přístrojů, konzultační servis a poradenství, zejména v souvislosti s poplašnými zařízeními, akustickými poplašnými zařízeními, detektory, světelnou signalizací, zabezpečovacími zařízeními proti krádeži, zámečnické práce spadající do této třídy - opravy, poradenská činnost v oblasti výše uvedených služeb ve tř. 37; (42) projektová, konstrukční a inženýrská činnost v investiční výstavbě v oblasti stavebnictví, strojírenství a elektrotechniky, poradenské služby v oblasti informačních technologií, poradenství v oblasti zabezpečení dat a technologické poradenství, inženýrsko-technická činnost v oblasti tvorby hardware a software, technické poradenství a vypracování technických posudků, spadající do této třídy, pronájem hardware, pronájem software, pronájem strojů a zařízení,

spadající do této třídy, poradenská činnost v oblasti výše uvedených služeb tř. 42, pronájem zařízení pro zpracování dat; (45) bezpečnostní služby na ochranu majetku a osob, ostražba objektů a osob, monitorování bezpečnostních a poplašných zařízení, poradenství v oblasti bezpečnosti.

- (730) **ELKOV elektro a.s.**, Kšírova 701/255, Brno, Horní Heršpice, 61900, CZ
(740) Ing. Jiří Dohnal, patentový zástupce, Nedbalova 486/29, Brno, Kohoutovice, 62300

- (210) **O-560740**
(220) 23.12.2019
(320) 23.12.2019
(511) 4, 16, 35, 36, 38, 39, 41, 42
(540)



- (510) (4) uhlí a doprovodné suroviny a produkty, kamenné uhlí, hnědé uhlí a jiná paliva, paliva včetně benzínu pro motory a osvětlovací látky (prostředky ke svícení), elektrická energie, tepelná energie; (16) polygrafické výrobky, propagační tiskoviny, tiskoviny periodické i neperiodické; (35) reprografické práce (kopírování dokumentů), propagační práce, zprostředkování obchodních záležitostí v oblasti prodeje uhlí a doprovodných surovin z těžby, podnikové poradenství a obchodní management, zpracování dat, automatizované zpracování dat, pořádání výstav, veletrhů, přehlídek k obchodním účelům, činnost podnikatelských, organizačních a ekonomických poradců, činnost účetních poradců, dovozní kancelář pro dovoz chemických látek a chemických přípravků klasifikovaných jako výbušné, oxidující, extrémně hořlavé, vysoce hořlavé, hořlavé, vysoce toxické, toxické, karcinogenní, mutagenní, toxické pro reprodukci, nebezpečné pro životní prostředí, zdraví škodlivé, žíravé, dráždivé, senzibilizující, dodavatelské služby pro třetí osoby v nákupu a prodej paliv a maziv, reklamní činnost a marketing, služby v oblasti administrativní správy a služby organizačně hospodářské povahy, vedení daňové evidence, vedení účetnictví, zprostředkování a prodeje (služby maloobchodu a velkoobchodu) uhlí a doprovodných surovin a produktů, paliv včetně benzínu pro motory, elektrické energie a tepelné energie, jílu a písků, důlních strojů, služby databank, zprostředkování obchodu s elektrickou energií, zprostředkování obchodu s tepelnou energií, činnost odborných poradců v oblasti obchodování s energiemi; (36) směnárna, služby nemovitostní, obchodování s emisními limity, činnost finančních poradců, realitní činnost, směnárnská činnost, správa nemovitostí; (38) údržba a servis telekomunikačních zařízení, spoje (komunikace), zejména počítačová komunikace, posílání zpráv, komunikace pomocí počítačových terminálů, pronájem zařízení pro přenos informací, přenos dat, elektronická pošta, služby hlasové pošty; (39) rozvod energií, distribuce elektřiny, zprostředkovatelské služby v uvedených oblastech, rozvod tepelné energie, rozvod elektřiny, skladování paliv a maziv včetně jejich dovozu, skladování zboží a manipulace s nákladem; (41) pořizování videozáznamů, organizování přednáškové a školicí činnosti, pořádání kurzů - škola, periodické přezkušování obsluh pomocných doplňkových mechanismů, pořádání úvodních zaškolení nových pracovníků (vnitropodnikové normy, bezpečnost práce), zajišťování firemních akcí a jiných podobných společenských událostí, vydavatelská a nakladatelská činnost, překladatelské služby, tlumočnické služby, zprostředkovatelské služby v uvedených oblastech, mimoškolní výchova a vzdělávání, pořádání odborných kurzů, školení a jiných vzdělávacích aktivit včetně lektorské činnosti; (42) laboratorní rozbory uhlí a doprovodných surovin, chemické analýzy a rozbory, odborné poradenství v oblasti provádění geologického výzkumu a průzkumu (vyhledávání uhlí, zejména hnědého a doprovodných surovin), správa počítačových sítí, tvorba databází, inženýrská činnost v investiční výstavbě, poradenství v oblasti hardware a software, studie technických projektů, testování, měření, analýzy a kontroly, správa

počítačových sítí, činnost odborných poradců v oblasti ekologie a vodního hospodářství.

- (591) Barevná
(730) **Sev.en Commodities AG**, Zollstrasse 82, Schaan, 9494, LI
(740) JUDr. Petr Voříšek, Ph.D., LL.M., advokát, JUDr. Petr Voříšek Ph.D., LL.M., Přístavní 321/14, Praha 7, Holešovice, 17000

- (210) **O-561192**
(220) 20.01.2020
(320) 18.11.2019
(511) 33
(540)



- (554) Prostorová
(510) (33) alkoholické nápoje s výjimkou piva.
(591) Barevná
(730) **MARTELL & Co**, PLACE EDOUARD MARTELL, 16100 COGNAC, FR
(740) Čermák a spol., JUDr. Karel Čermák Ph.D., LL.M., Elišky Peškové 735/15, Praha 5, Smíchov, 15000

(210) **O-561328**

(220) 25.01.2020

(320) 25.01.2020

(511) 21, 29, 30, 35, 39, 43

(540)



(510) (21) nádobí, kuchyňské náčiní a nádoby, krabice na jídlo, krabice, obaly a tašky na rozvoz hotových jídel a rychlého občerstvení, zejména na pizzu, těstoviny, saláty a pokrmy asijské kuchyně, spadající do této třídy; (29) maso a masné výrobky, zeleninové a jiné saláty, zpracované masové výrobky v rámci této třídy; (30) pizza, čerstvá pizza, omáčky na pizzy, plněná pizza, těsto na pizzu a hotová jídla, zejména těstoviny v rámci této třídy, zálivky na saláty, salátové dressing; (35) konzultační a poradenské služby a pomoc v oblasti reklamní, marketingové a propagační činnosti, franchisingové služby a řízení franchisingové sítě, pomoc při řízení obchodní činnosti, obchodní poradenské služby, příprava franchisingových manuálů, administrativní zpracování přijatých objednávek, automatizované zpracování dat, reklamní a inzertní služby, aranžování výkladů, propagace, reklama a marketing, rozšiřování reklamy prostřednictvím reklamních poutačů; (39) doprava potravin, rozvoz jídel restauracemi, rozvoz a distribuce nápojů, rychlého občerstvení a hotových jídel, zejména pizzy, těstovin, salátů a studené kuchyně, dodávka jídel na objednávku, dodávky jídel objednaných prostřednictvím prostředků komunikace na dálku; (43) příprava a poskytování stravování a nápojů pro okamžitou spotřebu, služby zajišťující stravování, pizzerie, příprava nápojů, rychlého občerstvení a hotových jídel, zejména pizzy, těstovin, salátů a studené kuchyně, příprava jídel na objednávku, hostinská a restaurační činnost, poskytování gastronomických služeb, služby týkající se obsahu jídel a potravinových přípravků prostřednictvím on-line počítačové sítě.

(591) Barevná

(730) **PIZZA KING S.R.O.**, Pavlovova 3059/40, Ostrava, Zábřeh, 70030, CZ

(210) **O-561598**

(220) 06.02.2020

(320) 06.02.2020

(511) 9, 16, 35, 41, 42, 45

(540)



(510) (9) strojně čitelné nosiče informací a informace na nich, informace šířené elektronickou cestou, elektronické katalogy a elektronické publikace, jiné propagační materiály v elektronické podobě, elektronická prezentace, počítačové programy, software, zvukové a audiovizuální nahrávky, vyobrazení šířená strojně čitelnými nosiči a elektronickou cestou, přístroje pro zpracování informací; (16) periodické a neperiodické tiskoviny a jiné tiskárenské výrobky, tiskopisy všeho druhu, knihy, časopisy, noviny, katalogy, prospekty, plakáty, letáky, a jiné propagační, reklamní a informační materiály spadající do této třídy, pohlednice, mapy, fotografie, grafická a kartografická díla a jiná vyobrazení na papírovém nosiči, databázové produkty v papírové formě, papír, papírenské výrobky a to adresáře, záznamové knihy, fotoalba, papírové desky na dokumenty, formuláře, tiskopisy, pohlednice, blahopřání, omalovánky, lepopřes, pexesa, vystřihovánky, samolepky, obtisky, papírové kornouty, balicí papír, papírové kapesníky, ubrusy, ubrusky, banketní sukně, záclony, záclonky, prostírání papírová, vlajky, vlaječky a praporky papírové, papírové obaly a

obálky, etikety psací a kancelářské potřeby (kromě nábytku), záložky do knih, kalendáře, diáře, poznámkové bloky, papír dopisní a kancelářský, pořadače, úložné krabice papírové, tašky a sáčky z papíru a plastů, papírové a plastové obaly všeho druhu v jiné třídě neobsažené, upomínkové předměty z papíru, lepenka a výrobky z lepenky spadající do této třídy, vývěsní štíty z papíru nebo lepenky, reklamní cedule a poutače z papíru nebo lepenky; (35) reklamní, propagační a informační činnost, reklama všeho druhu včetně velkoplošné, mediální a šířené elektronickou cestou, poradenství a odborná pomoc v oblasti veřejné správy, zprostředkování možnosti prezentace obchodních a podnikatelských aktivit, činnosti organizačních, podnikatelských a ekonomických poradců, personální činnosti, poradenství v oblasti práce a lidských zdrojů, styky s veřejností, vyhledávání sponzorů, obchodní administrativní, kancelářské práce, marketing, pronajímání obchodních a reklamních ploch, pronájem a půjčování kancelářské techniky, vydávání a šíření informačních a reklamních materiálů, poskytování statistických informací, analýzy a průzkumy trhu, vypracování statistických přehledů, styk s veřejností, zajišťování odborných posudků a studií v oblasti regionálního rozvoje (správa regionu), zajišťování odborných posudků a studií v oblasti správy obcí; (41) společenské, kulturní a sportovní aktivity, zprostředkování, pořádání a organizování vzdělávacích, výchovných, kulturních, sportovních, soutěžních a jiných zábavních akcí, pořádání školení, seminářů, konferencí, kolokvií a kongresů, shromažďování a poskytování informací o výchově a vzdělávání, shromažďování a poskytování informací o kultuře, sportu a zábavě, shromažďování a poskytování informací o veřejné správě, pořádání výstav nekomerčního charakteru, poskytování informací o možnostech rekreace a o vzdělávacích, kulturních, sportovních a společenských akcích, vydavatelská činnost, služby překladatelské a tlumočnické, výroba rozhlasových a televizních programů, výroba zvukových a audiovizuálních děl, zajišťování odborných posudků a studií ve školství, zajišťování odborných posudků a studií v oblasti kultury; (42) shromažďování, zajišťování a poskytování informací geografických a místopisných, počítačové programování, software, tvorba interaktivních a grafických programů, tvorba multimediálních dokumentů, tvorba informačních databází, zajišťování odborných posudků a studií v oblasti informatiky, zajišťování odborných posudků a studií v oblasti životního prostředí; (45) shromažďování, zajišťování a poskytování informací o veřejné správě, posuzování pravidel a metodiky ve vztahu k regionální a komunální politice (právní služby), zastupování měst a obcí v jednáních se státními orgány a institucemi a se zahraničními subjekty a mezinárodními organizacemi a institucemi (právní služby), zajišťování odborných posudků a studií v oblasti bezpečnosti, zajišťování odborných posudků a studií v oblasti využitelnosti dotačních titulů (právní služby).

(730) **Svaz měst a obcí České republiky**, 5. května 1640/65, Praha 4, Nusle, 14000, CZ

(740) ZEMAN - podkrušňohorská patentová a známková kancelář, Mgr. Dita Fialová, Hradní 301/9, Loket, 35733

(210) **O-561907**

(220) 20.02.2020

(320) 30.01.2020

(511) 34

(540)

RESPONSIVE DRAW

(510) (34) kabelový vaporizér pro elektronické cigarety a elektronická zařízení pro kouření, nezpracovaný nebo zpracovaný tabák, tabákové výrobky včetně doutníků, cigaret, cigarillos (krátkých doutníků), tabáku pro vlastnoruční balení cigaret, dýmkového tabáku, žvýkacího tabáku, šňupacího tabáku, kreteku, snus, náhražky tabáku (pro neléčebné účely), potřeby pro kuřáky včetně cigaretového papíru a cigaretových dutinek, cigaretových filtrů, dóz na tabák, pouzder na cigarety a popelníků, dýmek, kapesních strojků na balení cigaret, zapalovačů, zápalky, tabákové tyčinky, tabákové výrobky pro účely zahřívání, elektronické přístroje a jejich části k zahřívání cigaret nebo tabáku za účelem uvolnění aerosolu s obsahem nikotinu ke vdechování, kapalně nikotinové roztoky k použití v elektronických cigaretách, elektronická zařízení pro kouření, elektronické cigarety, elektronické cigarety jako náhražky tradičních cigaret, elektronické přístroje pro inhalaci aerosolu obsahujícího nikotin, ústní vaporizační zařízení pro kuřáky, tabákové výrobky a náhražky tabáku, kuřácké potřeby pro elektronické cigarety, části a příslušenství pro shora uvedené výrobky zahrnuté ve třídě 34, zařízení pro zhášení zahřívání cigaret a doutníků a zahřívání tabákových tyčinek, elektronická dobíjecí cigaretová pouzdra.

(730) **Philip Morris Products S.A.**, Quai Jeanrenaud 3, Neuchâtel, 2000, CH

(740) Šindelka & Lachmannová advokáti s.r.o., Mgr. Karel Šindelka, Římská
103/12, Praha 2, Vinohrady, 12000

(210) **O-561921**
(220) 20.02.2020
(320) 20.02.2020
(511) 16, 34, 35
(540)

HAVANITOS

(510) (16) papír, papírové a lepenkové obaly, obaly z plastů náležející do třídy 16, tiskárenské výrobky, katalogy, prospekty, plakáty, letáky, letáčky a jiné reklamní a informační materiály na papírovém nosiči, fotografie, jiná grafická vyobrazení, kalendáře, diáře, obálky, kancelářské papíry, tiskopisy, kancelářské a psací potřeby, tašky papírové, tašky z plastů, papírové poutače a vývěsní štíty, adresáře, záznamové knihy, fotoalba, papírové desky na dokumenty, formuláře, pohlednice, blahopřání, omalovánky, leporela, vystřihovánky, samolepky, obtisky, papírové kornouty, balicí papír, pořadače, rychlovazače; (34) tabák, tabákové výrobky, cigaretové dutinky, cigaretové papírky, cigaretová pouzdra (ne z drahých kovů), pouzdra a kazety na doutníky (ne z drahých kovů), dózy na tabák (ne z drahých kovů), cigaretové a doutníkové špičky, zápalky, zapalovače, křesadla, plyn do zapalovačů, čističe dýmek, odřezávače doutníků, stroje na plnění dutinek, popelníky, žvýkačí tabák a jiné potřeby pro kuřáky; (35) zprostředkování obchodu s výrobky uvedenými výše u tříd 16 a 34, internetový obchod (e-shop) s výrobky uvedenými výše u tříd 16 a 34, reklamní činnost, vydávání a šíření reklamních a propagačních materiálů, marketing, pořádání výstav a přehlídek pro komerční a reklamní účely, distribuce vzorků zboží, předvádění a nabízení zboží.

(730) **VELTA PLUS EU, s.r.o.**, Závodu míru 790/92, Karlovy Vary, Stará Role, 36017, CZ

(740) ZEMAN - podkrušnohorská patentová a známková kancelář, Mgr. Dita Fialová, Hradní 301/9, Loket, 35733

(210) **O-562110**
(220) 28.02.2020
(320) 28.02.2020
(511) 20, 35, 37, 40, 42
(540)



(510) (20) interiérový nábytek, nábytek, vestavěný nábytek, vestavěné skříně, vestavěný kuchyňský nábytek, kancelářský nábytek, postele a lůžka, matrace, nábytek do obchodů, truhlářské výrobky; (35) maloobchodní služby s výše uvedenými výrobky ve tř. 20 a zprostředkování služeb uvedených ve třídě 37, 40 a 42; reklamní a propagační činnost zejména prostřednictvím internetu, a šířením propagačních materiálů, administrativní zpracování objednávek, řízení obchodní činnosti; (37) montáž, údržba, servis a instalace nábytku, truhlářské služby; (40) zakázková výroba nábytku, výroba nábytku na zakázku a podle specifikace třetích osob, truhlářství (výroba na zakázku); (42) navrhování interiérů, navrhování nábytku a vestavěného nábytku.

(591) Barevná

(730) **Prokop Nábytek, s.r.o.**, Plzeňská 1790/123, Karlovy Vary, 36001, CZ

(740) PatentCentrum Sedlák & Partners s.r.o., Okružní 2824, České Budějovice, České Budějovice 3, 37001

(210) **O-562130**
(220) 01.03.2020
(320) 01.03.2020
(511) 1, 3, 7
(540)



(510) (1) chemické látky, chemické materiály a chemické přípravky a přírodní chemické prvky, chemikálie na úpravu vody určené pro bazény a lázně, chemické směsi na zpracování vody, chemické látky pro úpravu vody pro použití v bazénech a lázních, chemická činidla k použití při čištění vody, chemické přípravky k neutralizaci vody, chemické přípravky používané při změkčování vody, chemické přípravky pro testování kvality vody v plaveckých bazénech, chlór do bazénů, chemické výrobky určené do bazénů, minerály na úpravu vody pro použití v bazénech a lázních, zeolitový materiál, filtrační materiály [chemické, minerální, rostlinné a další materiály v surovém stavu], filtrační směsi, filtrační materiály [minerální látky], filtrační materiály [chemické přípravky], filtrační materiály [rostlinné látky], filtrační činidla na enzymy, filtrační materiály (nezpracované plasty), keramické materiály ve formě částic používané jako filtrační média, uhlík do filtrů pro odstraňování organických nečistot z vody, skleněné granule pro použití ve filtrech plaveckých bazénů, chemické sloučeniny k odstraňování pevných látek z vody při filtraci; (3) vonné oleje, vonné silice, éterické esence; (7) filtry (elektrické), filtrační stroje, vodní čerpadla do zařízení na filtrování vody, čerpadla pro plavání proti proudu, elektrická čerpadla do bazénů, kalová čerpadla, ponorná čerpadla, regulační ventily čerpadel, vodní čerpadla pro použití v zahradních jezírcích, filtrační stroje, odlučovače a odstředivky, stroje na čištění jezírek, stroje na zametání a vysávání, na čištění, mytí a praní, robotické stroje na čištění bazénů, zametací stroje na čištění bazénů, skimmery, hladinové sběrače (stroje).

(591) Barevná

(730) **Techneco Praha, s.r.o.**, Meinlinova 395/11, Praha 9, Koloděje, 19016, CZ

(740) Mgr. PETR ŽIŽKA, advokátní kancelář, Mgr. Petr Žižka, advokát, Sedláčkova 209/16, Plzeň, Vnitřní Město, 30100

(210) **O-562244**
(220) 05.03.2020
(320) 05.03.2020
(511) 35, 41, 42, 43
(540)

Promenáda červených vín

(510) (35) organizování komerčních výstav, soutěží a přehlídek; (41) organizování a pořádání soutěží v oblasti vinařství, výchovná a zábavní činnost, společenské, kulturní a soutěžní aktivity, organizování a vedení společenských akcí, školení, seminářů, konferencí a kongresů, vydavatelská a publikační činnost; (42) expertní a poradenské služby a činnost v oblasti hodnocení a klasifikace vín; (43) degustace vína (poskytování nápojů).

(730) **VOC vinice Velké Pavlovice z.s.**, Nádražní 692/50, Velké Pavlovice, 69106, CZ

(740) Mgr. Bc. Lukáš Doležal, Zahradní 925/23, Velké Pavlovice, 69106

(210) **O-562341**
(220) 10.03.2020
(320) 10.03.2020
(511) 9, 35, 41, 42
(540)

ROBOREC

(510) (9) software; (35) obchodní činnost související se softwarem; (41) školicí činnost pro oblast softwaru; (42) servisní činnost související se softwarem v rámci této třídy.

(730) **ROBOREC.biz s.r.o.**, Husinecká 903/10, Praha 3, Žižkov, 13000, CZ
(740) Macek and Partners, Mgr. Jiří Macek, Sázavská 751/16, Praha 2, Vinohrady, 12000

(210) **O-562348**
(220) 10.03.2020
(320) 10.03.2020
(511) 6, 9, 10, 19, 35, 36, 37, 38, 39, 40, 41, 42, 43, 44, 45
(540)

edikt group

(510) (6) stavební výrobky kovové, a to dveře a okna, kovové zábradlí, kovové konstrukce pro zimní zahrady, kovové střechy, výkladce s kovovými dveřmi, systémy kovového opláštění budov; (9) zařízení a nástroje pro záznam, přenos a reprodukci nebo zpracování zvuku, obrazu nebo dat, média se záznamem a stahovatelná média, počítačový software, prázdná digitální nebo analogová záznamová a úložná média; (10) chirurgické, lékařské, stomatologické a veterinární přístroje a nástroje; (19) stavební materiály nekovové všeho druhu, skleněné stěny; (35) správa hotelů, poradenství v oblasti hotelnictví, organizování výstav (komerčních nebo reklamních), reklama a propagace, poradenství v obchodní činnosti, styky s veřejností, maloobchodní a velkoobchodní prodej kvasného lihu, konzumního lihu a lihovin; (36) nájemné (inkasování), nájemné činžovní domy (vedení), pronájem nemovitostí, pronajímání kanceláří (nemovitostí), správa nemovitostí, správa majetku, vybírání nájemného, služby nemovitostní (realitní služby); (37) stavební činnost, zejména provádění telekomunikačních, dopravních a průmyslových staveb, opravy, údržby a rekonstrukce kolejí, výhybek, zabezpečovacích a sdělovacích zařízení včetně novostaveb, kovářské a svařovací práce v kolejištích, svařovací práce montážního charakteru, montáže konstrukcí z hliníkových profilů, zejména otvorových výplní, zimních zahrad a fasád, provádění zemních a výkopových prací, včetně zřizování a pokládky kabelových a inženýrských sítí, montáže kabelových souborů pro telekomunikace a energetiku, zámečnické práce, dozor nad stavbami, instalování a opravy elektrických spotřebičů, instalace a opravy klimatizační zařízení, odrušování elektrických přístrojů, instalace a opravy poplašných systémů (alarmů) proti vloupání, instalace staveb, stavitelství, stavby továren, instalace a opravy požárních hlásičů, údržba, servis a opravy vozidel; (38) směrovací a spojovací služby pro telekomunikace, komunikace prostřednictvím optických sítí z optických vláken, telekomunikace (informace); (39) silniční doprava, železniční doprava, autobusová doprava, nákladní doprava, drážní doprava, vodní doprava; (40) kovářství; (41) zábava, sportovní a kulturní aktivity, služby pro oddech a rekreaci, organizování a vedení konferencí, kongresů, seminářů a sympozií; (42) zámečnické práce, technicko-inženýrská činnost, včetně zpracování projektové dokumentace, stavební inženýring, projektování, zeměměřičství, geodézie; (43) služby zajišťující stravování a nápoje, dočasné ubytování, rezervace a zprostředkování dočasného ubytování a stravování, hotelové, restaurační a barové služby, poskytování občerstvení, hostinská činnost, pronájem apartmánů, sálů, salónek a jiných nebytových prostor obsažených v této třídě, poradenství v oboru provozování hotelů a gastronomických provozů; (44) služby rehabilitační, relaxační, masážní salón, salón krásy, solárium, sauna, komplexní péče o hygienu a krásu těla, wellness služby jako masáže, provozování saun a lázní; (45) ostraha, bezpečnostní služby.

(730) **CBCZ servis a.s.**, Novovysočanská 2746/1, Praha 3, Žižkov, 13000, CZ
(740) NEOLEGAL - advokátní a patentová kancelář, Ing. Jaroslav Novotný, Římská 2135/45, Praha 2, Vinohrady, 12000

(210) **O-562354**
(220) 10.03.2020
(320) 10.03.2020
(511) 37
(540)

Hadrošmátra

(510) (37) úklid nemovitostí, instalační a montážní služby v oblasti nemovitostí, čištění, opravy a údržba nemovitostí, čištění stavení, pronájem strojů na čištění, pronájem zařízení na čištění automobilů, pronájem strojů na čištění podlah, pronájem strojů na čištění koberců, pronájem strojů na čištění čalouněného nábytku, pronájem strojů a zařízení na čištění, mytí a sušení, čištění strojů, čištění žaluzií, čištění ulic, čištění nábytku, leštění (čištění), čištění odtoků, čištění van, čištění a úklid okapů, čištění interiérů a exteriérů budov, čištění budov, čištění fasád, čištění propustí, čištění továren, smluvní čištění klubů, průmyslové čištění budov, venkovní čištění budov, hygienické čištění (budov), čištění povrchů podlah, čištění domácího náčiní, čištění automobilů, čištění vozidel, hygienické čištění (vozidel), hloubkové čištění automobilů, hloubkové čištění vozidel, mytí aut, služby v oblasti čištění motorových pozemních vozidel, čištění oken, čištění koberců, čištění čalounění.

(730) **Posiřilová Jana**, Spáčilova 811/6, Brno, Černovice, 61800, CZ

(210) **O-562408**
(220) 13.03.2020
(320) 13.03.2020
(511) 41, 45
(540)



(510) (41) poskytování školení a vzdělání; (45) osobní a společenské služby, a to poskytování emoční podpory rodinám, konzultace v oboru osobních vztahů.

(591) Barevná
(730) **yourchance o.p.s.**, Washingtonova 1567/25, Praha 1, Nové Město, 11000, CZ

(210) **O-562445**
(220) 13.03.2020
(320) 13.03.2020
(511) 36
(540)

Token OIO

(510) (36) finanční a peněžní služby a bankovní služby, finanční informace, údaje, poradenské a konzultační služby, finanční převody a transakce a platební služby, investiční služby, služby v oblasti rizikového kapitálu, služby kolektivního financování, automatizované obchodování s cennými papíry, obchody s cennými papíry a komoditami, financování a poskytování finančních prostředků, bankovníctví a finanční služby, digitalizované finanční služby, elektronické finanční obchodování, finanční bankovníctví, finanční služby poskytované elektronickými prostředky, finanční služby poskytované po internetu, finanční řízení přes internet, finanční služby pro zabezpečení finančních prostředků pro podnikání, finanční služby zaměřené na důchody, finanční správa rizikového kapitálu, investičního kapitálu a rozvojového kapitálu, investiční služby v oblasti rizikového a projektového kapitálu, online bankovníctví, pomoc a sjednávání financování, převody ve virtuální měně, soukromé investice a investiční služby se zaměřením na rizikový kapitál, rating (finanční ohodnocení) a úvěrové zprávy (služby), finanční a investiční konzultační služby, poskytování informací, konzultací a poradenství v oboru investičního bankovníctví, finanční odhady, pojišťovací služby, poskytování předplacených karet a kuponů, služby nemovitostní (realitní služby), získávání finančních prostředků a finanční sponzorování, poskytování bezpečnostních schránek, finanční informace

poskytované elektronickou cestou, finanční informační a poradenské služby, poskytování informací o cizích měnách, finanční informační služby vztahující se k měnám, směnárenské služby s virtuálními měnami, finanční služby související s digitálními měnami, finanční analýzy a poradenství, finanční informace, finanční informační a poradenské služby, finanční informace pro investory, finanční informace poskytované prostřednictvím počítačové databáze, finanční informační služby pro finanční instituce poskytované prostřednictvím počítačových sítí a satelitních přenosů, finanční oceňování a analýzy, finanční poradenské služby, finanční poradenské služby pro bankéře, finanční poradenské služby pro fyzické osoby, finanční poradenství a informační služby, finanční poradenství a konzultační služby, finanční prognózy, informační služby finančních trhů, informační služby týkající se financí poskytované on-line z počítačových databází nebo z internetu, informatizované finanční analýzy, informatizované finanční poradenské služby, investiční analýzy, konzultační služby týkající se finančních investic, odborné konzultační služby v oblasti financí, poskytování finanční informace v digitální podobě, poskytování finančních informací prostřednictvím počítačových terminálů, poskytování finančních informací, poskytování finančních informací on-line, poskytování informací o cenách indexů, poskytování informací o cenách komodit, poskytování informací o sazbách na peněžním trhu, poskytování informací v oblasti finančních služeb, poskytování investičních informací, příprava finančních zpráv, příprava a analýza finančních zpráv, služby finančních analýz v oblasti investic, služby týkající se informatizovaných finančních dat, služby týkající se průzkumu v oblasti financí, služby v oblasti finanční analýzy a průzkumu, služby týkající se průzkumu v oblasti investic, makléřské služby týkající se finančních nástrojů, poskytování on-line burzovních informací z počítačové databáze nebo z internetu.

- (730) XIXOIO Ltd., Kings Avenue 1, N21 3NA London, GB
(740) Blockchain Legal, advokátní kancelář s. r. o., Mgr. Tomáš Elbert, Dukelských hrdinů 567/52, Praha 7, Holešovice, 17000

- (210) O-562446
(220) 13.03.2020
(320) 13.03.2020
(511) 36
(540)

Token XIX

- (510) (36) finanční a peněžní služby a bankovní služby, finanční informace, údaje, poradenské a konzultační služby, finanční převody a transakce a platební služby, investiční služby, služby v oblasti rizikového kapitálu, služby kolektivního financování, automatizované obchodování s cennými papíry, obchody s cennými papíry a komoditami, financování a poskytování finančních prostředků, bankovníctví a finanční služby, digitalizované finanční služby, elektronické finanční obchodování, finanční bankovníctví, finanční služby poskytované elektronickými prostředky, finanční služby poskytované po internetu, finanční řízení přes internet, finanční služby pro zabezpečení finančních prostředků pro podnikání, finanční služby zaměřené na důchody, finanční správa rizikového kapitálu, investičního kapitálu a rozvojového kapitálu, investiční služby v oblasti rizikového a projektového kapitálu, online bankovníctví, pomoc a sjednávání financování, převody ve virtuální měně, soukromé investice a investiční služby se zaměřením na rizikový kapitál, rating (finanční ohodnocení) a úvěrové zprávy (služby), finanční a investiční konzultační služby, poskytování informací, konzultací a poradenství v oboru investičního bankovníctví, finanční odhady, pojišťovací služby, poskytování předplacených karet a kuponů, služby nemovitostní (realitní služby), získávání finančních prostředků a finanční sponzorování, poskytování bezpečnostních schránek, finanční informace poskytované elektronickou cestou, finanční informační a poradenské služby, poskytování informací o cizích měnách, finanční informační služby vztahující se k měnám, směnárenské služby s virtuálními měnami, finanční služby související s digitálními měnami, finanční analýzy a poradenství, finanční informace, finanční informační a poradenské služby, finanční informace pro investory, finanční informace poskytované prostřednictvím počítačové databáze, finanční informační služby pro finanční instituce poskytované prostřednictvím počítačových sítí a satelitních přenosů, finanční oceňování a analýzy, finanční poradenské služby, finanční poradenské služby pro bankéře, finanční poradenské služby pro fyzické osoby, finanční poradenství a informační služby, finanční poradenství a konzultační služby, finanční prognózy, informační služby finančních trhů, informační služby týkající se financí poskytované on-line z počítačových databází nebo z internetu, informatizované finanční analýzy, informatizované finanční poradenské služby, investiční analýzy, konzultační služby týkající se finančních investic, odborné konzultační

služby v oblasti financí, poskytování finanční informace v digitální podobě, poskytování finančních informací prostřednictvím počítačových terminálů, poskytování finančních informací, poskytování finančních informací on-line, poskytování informací o cenách indexů, poskytování informací o cenách komodit, poskytování informací o sazbách na peněžním trhu, poskytování informací v oblasti finančních služeb, poskytování investičních informací, příprava finančních zpráv, příprava a analýza finančních zpráv, služby finančních analýz v oblasti investic, služby týkající se informatizovaných finančních dat, služby týkající se průzkumu v oblasti financí, služby v oblasti finanční analýzy a průzkumu, služby týkající se průzkumu v oblasti investic, makléřské služby týkající se finančních nástrojů, poskytování on-line burzovních informací z počítačové databáze nebo z internetu.

- (730) XIXOIO Ltd., Kings Avenue 1, N21 3NA London, GB
(740) Blockchain Legal, advokátní kancelář s. r. o., Mgr. Tomáš Elbert, Dukelských hrdinů 567/52, Praha 7, Holešovice, 17000

- (210) O-562593
(220) 20.03.2020
(320) 20.03.2020
(511) 9, 16, 35, 38, 41
(540)

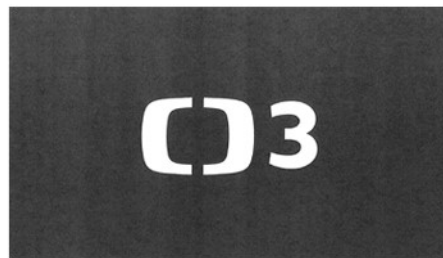

- (510) (9) audiovizuální díla, zvukové, obrazové a zvukově obrazové záznamy v analogové nebo digitální podobě na datových nosičích nebo ke stažení na internetu nebo prostřednictvím jiné datové či komunikační sítě, nosiče zvukových, obrazových a zvukově obrazových záznamů a dat nahrané i nenabrané, optické disky, kompaktní disky, DVD, Blu-ray disky, gramofonové desky, magnetické pásky, videokazety, magnetické disky, exponované filmy, software, elektronické databáze a katalogy, softwarové aplikace, software pro hry pro počítače, chytrá telefony, tablety a jiná komunikační zařízení a zařízení výpočetní techniky, elektronické publikace na nosičích a ke stažení, počítačový hardware, periferní počítačová zařízení, audiovizuální a fotografické přístroje, komunikační zařízení, přístroje pro zachycení, vysílání, přenos, příjem a reprodukci zvuku a obrazu, elektrická zařízení a příslušenství na zpracování dat, audiovizuální přístroje a zařízení, přístroje pro záznam zvuku a obrazu, elektrická navigační zařízení, obaly a pouzdra na nosiče dat a záznamů, brýle, sluneční brýle, pouzdra na brýle, dekorační magnety, podložky pod myš (příslušenství počítačů); (16) tiskárenské výrobky, knihy, časopisy, fotografie, fotoalba a alba pro sběratele, kalendáře, diáře, poznámkové bloky, plakáty, letáky, nálepky, navštívenky, pohledy, přání, sběratelské karty, katalogy, manuály, vstupenky, poštovní známky, záložky do knih, tisky, grafické reprodukcce, mapy, kancelářské potřeby kromě nábytku, kancelářský a dopisní papír, desky na dokumenty, obálky, razítka, lepicí pásky, psací potřeby, školní potřeby, vyučovací pomůcky a potřeby kromě přístrojů, pera, tužky, zvýrazňovače, fixy, gumy na gumování, malířské soupravy pro umělce a děti, štetce, pastelky, krabice z papíru nebo lepenky; (35) propagační činnost, reklama, marketingové služby, televizní reklama, reklama online, poskytování reklamního prostoru, pronájem reklamního času v komunikačních médiích, licence na výrobky a služby pro třetí osoby (komerční správa), merchandising, grafická úprava pro reklamní účely, organizování obchodních nebo reklamních akcí; (38) televizní vysílání, přenosy audiovizuální přenosové služby, přenos a vysílání dat, přenos digitálních dat prostřednictvím televize, přenos informací elektronickými prostředky, bezdrátové vysílání, kabelové vysílání, satelitní vysílání, provozování vysílacích zařízení, vysílání programů přes internet, distribuce dat nebo audiovizuálních záznamů prostřednictvím globální počítačové sítě nebo internetu, elektronický přenos dat, streaming zvukového materiálu a video materiálu na internetu, služby přenosu videa na vyžádání (VoD), poskytování internetových diskusních fór, poskytování služeb v oblasti

online komunikace, přenos interaktivního zábavního software prostřednictvím komunikačních sítí, přenos zpráv prostřednictvím elektronických médií, informační služby týkající se televizního vysílání; (41) vzdělávání a výuka, zábavní, sportovní a kulturní aktivity, výroba rozhlasových a televizních pořadů, filmová a video produkce, výroba audiovizuálních nahrávek, zvuková produkce, video produkce a fotografování, služby televizního studia (nahrávací služby), filmová studia, televizní zábava, hudební koncerty prostřednictvím televize, psaní scénářů, výroba titulků, dabing, filmová distribuce, projekce filmů, pronájem a půjčování filmů, organizace kulturních, zábavních a sportovních akcí, organizování a pořádání výstav k zábavním účelům, organizování festivalů, organizování her a soutěží, poskytování služeb zábavních parků, divadelní představení, poskytování internetových her (bez možnosti stažení), vydavatelská činnost a zpravodajství, reportérské služby, online publikování, poskytování elektronických publikací, zpravodajské programy (služby), poskytování informací o zábavě.

(730) Česká televize, Na hřebenech II 1132/4, Praha 4, Podolí, 14700, CZ

(740) Mgr. Monika Bucharová, České družiny 1642/34, Praha 6, Dejvice, 16000

(210) O-562594

(220) 20.03.2020

(320) 20.03.2020

(511) 9, 16, 35, 38, 41

(540)



(510) (9) audiovizuální díla, zvukové, obrazové a zvukově obrazové záznamy v analogové nebo digitální podobě na datových nosičích nebo ke stažení na internetu nebo prostřednictvím jiné datové či komunikační sítě, nosiče zvukových, obrazových a zvukově obrazových záznamů a dat nahrané i nenabrané, optické disky, kompaktní disky, DVD, Blu-ray disky, gramofonové desky, magnetické pásky, videokazety, magnetické disky, exponované filmy, software, elektronické databáze a katalogy, softwarové aplikace, software pro hry pro počítače, chytrá telefony, tablety a jiná komunikační zařízení a zařízení výpočetní techniky, elektronické publikace na nosičích a ke stažení, počítačový hardware, periferní počítačová zařízení, audiovizuální a fotografické přístroje, komunikační zařízení, přístroje pro zachycení, vysílání, přenos, příjem a reprodukci zvuku a obrazu, elektrická zařízení a příslušenství na zpracování dat, audiovizuální přístroje a zařízení, přístroje pro záznam zvuku a obrazu, elektrická navigační zařízení, obaly a pouzdra na nosiče dat a záznamů, brýle, sluneční brýle, pouzdra na brýle, dekorativní magnety, podložky pod myš (příslušenství počítačů); (16) tiskárenské výrobky, knihy, časopisy, fotografie, fotoalba a alba pro sběratele, kalendáře, diáře, poznámkové bloky, plakáty, letáky, nálepky, návštěvny, pohledy, přání, sběratelské karty, katalogy, manuály, vstupenky, poštovní známky, záložky do knih, tisky, grafické reprodukce, mapy, kancelářské potřeby kromě nábytku, kancelářský a dopisní papír, desky na dokumenty, obálky, razítka, lepicí pásky, psací potřeby, školní potřeby, vyučovací pomůcky a potřeby kromě přístrojů, pera, tužky, zvýrazňovače, fixy, gumy na gumování, malířské soupravy pro umělce a děti, štetce, pastelky, krabice z papíru nebo lepenky; (35) propagační činnost, reklama, marketingové služby, televizní reklama, reklama online, poskytování reklamního prostoru, pronájem reklamního času v komunikačních médiích, licence na výrobky a služby pro třetí osoby (komerční správa), merchandising, grafická úprava pro reklamní účely, organizování obchodních nebo reklamních akcí; (38) televizní vysílání, přenosy audiovizuální přenosové služby, přenos a vysílání dat, přenos digitálních dat prostřednictvím televize, přenos informací elektronickými prostředky, bezdrátové vysílání, kabelové vysílání, satelitní vysílání, provozování vysílacích zařízení, vysílání programů přes internet, distribuce dat nebo audiovizuálních záznamů prostřednictvím globální počítačové sítě nebo internetu, elektronický přenos dat, streaming zvukového materiálu a video materiálu na internetu, služby přenosu videa na vyžádání (VoD), poskytování internetových diskusních fór, poskytování služeb v oblasti online komunikace, přenos interaktivního zábavního software

prostřednictvím komunikačních sítí, přenos zpráv prostřednictvím elektronických médií, informační služby týkající se televizního vysílání; (41) vzdělávání a výuka, zábavní, sportovní a kulturní aktivity, výroba rozhlasových a televizních pořadů, filmová a video produkce, výroba audiovizuálních nahrávek, zvuková produkce, video produkce a fotografování, služby televizního studia (nahrávací služby), filmová studia, televizní zábava, hudební koncerty prostřednictvím televize, psaní scénářů, výroba titulků, dabing, filmová distribuce, projekce filmů, pronájem a půjčování filmů, organizace kulturních, zábavních a sportovních akcí, organizování a pořádání výstav k zábavním účelům, organizování festivalů, organizování her a soutěží, poskytování služeb zábavních parků, divadelní představení, poskytování internetových her (bez možnosti stažení), vydavatelská činnost a zpravodajství, reportérské služby, online publikování, poskytování elektronických publikací, zpravodajské programy (služby), poskytování informací o zábavě.

(730) Česká televize, Na hřebenech II 1132/4, Praha 4, Podolí, 14700, CZ

(740) Mgr. Monika Bucharová, České družiny 1642/34, Praha 6, Dejvice, 16000

(210) O-562616

(220) 23.03.2020

(320) 23.03.2020

(511) 32, 33

(540)



(510) (32) nealkoholické nápoje, minerální vody, šumivé nápoje a jiné nápoje nealkoholické, nápoje a šťávy ovocné, sirupy a jiné přípravky k zhotovování nápojů; (33) alkoholické nápoje (s výjimkou piva), přípravky k výrobě alkoholických nápojů, most alkoholizovaný (cidre), lihoviny a likéry, nízkoalkoholické nápoje, alkoholické nápoje (dárkové balení), alkoholické sycené nápoje, s výjimkou piva, alkoholické nápoje z ovoce, alkoholické nápoje obsahující ovoce, předem namíchané alkoholické nápoje kromě piva.

(730) DRINK2GO s.r.o., K Vltavě 653/63, Praha 4, Modřany, 14300, CZ

(740) ADVOKÁTNÍ KANCELÁŘ PELÍŠEK, NAVRÁTIL & PARTNERI s.r.o., JUDr. Zdeněk Navrátil, advokát, Bašty 416/8, Brno, 60200

(210) O-562669

(220) 24.03.2020

(320) 24.03.2020

(511) 29, 31

(540)



(510) (29) maso, ryby, drůbež a zvěřina, masové výtahy, konzervované, mražené, sušené a vařené ovoce a zelenina, želé, džemy, kompoty, vejce, mléko, sýry, máslo, jogurty a jiné mléčné výrobky, potravinářské oleje a tuky; (31) surové a nezpracované zemědělské, akvakulturní, zahradnické a lesní produkty, zrna a semena surová nebo nezpracovaná, čerstvé ovoce a zelenina, čerstvé bylinky, přírodní rostliny a květiny, cibule a hlízy, sazenice a semena pro pěstování rostlin, živá zvířata, krmiva a nápoje pro i zvířata, slad.

(591) Barevná

(730) Fjord Bohemia s.r.o., Za Avíí 914/2, Praha 9, Čakovice, 19600, CZ

(210) **O-562713**

(220) 27.03.2020

(320) 27.03.2020

(511) 3, 5, 9

(540)

PalmaPure

(510) (3) antiperspirační mýdla, antiperspiranty, aromatické látky, avivážní prostředky, čisticí přípravky, deodoranti, deodoranty pro lidskou potřebu nebo pro zvířata, depilační přípravky, éterické esence, holicí přípravky, chemické čisticí přípravky pro použití v domácnosti, kolínská voda, kosmetické přípravky, koupelové přípravky, ne pro léčebné účely, krémy na kůži, laky na nehty, laky na vlasy, lepidla pro kosmetické účely, lesky na rty, lešticí přípravky, masážní gely, jiné než pro léčebné účely, mýdla, neléčivé mycí přípravky pro intimní hygienu, odlakovače nehtů, odličovací přípravky, odmašťovací přípravky, jiné než pro použití ve výrobních procesech, oleje pro kosmetické účely, parfémy, parfémovaná voda, pleťové vody pro kosmetické účely, prací prostředky, prostředky ústní hygieny, přípravky na líčení, přípravky na ochranu před sluncem, přípravky pro praní prádla, přípravky pro uvolnění odpadního potrubí, rtěnky, řasenky, spreje pro osvěžení dechu, sprchové přípravky pro intimní hygienu nebo deodoranti pro použití [toaletní potřeby], šampony, toaletní přípravky, vatové tampóny pro kosmetické účely, vlasové kondicionéry; (5) alkaloidy pro léčebné účely, alkohol pro farmaceutické účely, antibakteriální mýdla, antibakteriální prostředky na mytí rukou, antiseptika, biocidy, biologické přípravky pro léčebné účely, dezinfekční přípravky, léčebné oleje, léčivé nápoje, přípravky do koupelí pro léčebné účely, toaletní přípravky s léčivými přísadami, vata pro zdravotnické účely, vitaminové přípravky, zubní pasty s léčivými přísadami, osvěžovače vzduchu; (9) chemické přístroje a zařízení, oděvy pro laboratoře, ochranná obuv k ochraně před úrazem, radiací a ohněm, ochranné masky, ochranné rukavice (k ochraně před úrazem a nehodami), záchranná zařízení a vybavení.

(730) **AGNIT Prague a.s.**, Žitavského 499, Praha 5, Zbraslav, 15600, CZ

(210) **O-562714**

(220) 27.03.2020

(320) 27.03.2020

(511) 3, 5, 9

(540)

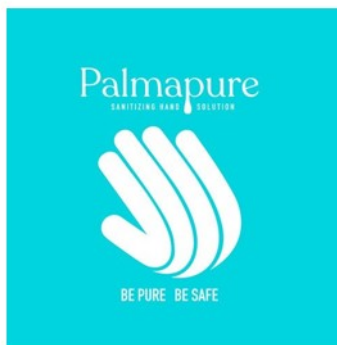

(510) (3) antiperspirační mýdla, antiperspiranty, aromatické látky, avivážní prostředky, čisticí přípravky, deodoranti, deodoranty pro lidskou potřebu nebo pro zvířata, depilační přípravky, éterické esence, holicí přípravky, chemické čisticí přípravky pro použití v domácnosti, kolínská voda, kosmetické přípravky, koupelové přípravky, ne pro léčebné účely, krémy na kůži, laky na nehty, laky na vlasy, lepidla pro kosmetické účely, lesky na rty, lešticí přípravky, masážní gely, jiné než pro léčebné účely, mýdla, neléčivé mycí přípravky pro intimní hygienu, odlakovače nehtů, odličovací přípravky, odmašťovací přípravky, jiné než pro použití ve výrobních procesech, oleje pro kosmetické účely, parfémy, parfémovaná voda, pleťové vody pro kosmetické účely, prací prostředky, prostředky ústní hygieny, přípravky na líčení, přípravky na ochranu před sluncem, přípravky pro praní prádla, přípravky pro uvolnění odpadního potrubí, rtěnky, řasenky, spreje pro osvěžení dechu, sprchové přípravky pro intimní hygienu nebo deodoranti pro použití [toaletní potřeby], šampony, toaletní přípravky, vatové tampóny pro kosmetické účely, vlasové kondicionéry; (5) alkaloidy pro léčebné účely, alkohol pro farmaceutické účely, antibakteriální mýdla,

antibakteriální prostředky na mytí rukou, antiseptika, biocidy, biologické přípravky pro léčebné účely, dezinfekční přípravky, léčebné oleje, léčivé nápoje, přípravky do koupelí pro léčebné účely, toaletní přípravky s léčivými přísadami, vata pro zdravotnické účely, vitaminové přípravky, zubní pasty s léčivými přísadami, osvěžovače vzduchu; (9) chemické přístroje a zařízení, oděvy pro laboratoře, ochranná obuv k ochraně před úrazem, radiací a ohněm, ochranné masky, ochranné rukavice (k ochraně před úrazem a nehodami), záchranná zařízení a vybavení.

(591) Barevná

(730) **AGNIT Prague a.s.**, Žitavského 499, Praha 5, Zbraslav, 15600, CZ

(210) **O-562769**

(220) 30.03.2020

(320) 30.03.2020

(511) 12, 35, 37

(540)

V3S

(510) (12) pozemní dopravní prostředky, automobily a jejich konstrukční díly, části a příslušenství, vše ve třídě 12, vyjma jízdních kol, částí jízdních kol a příslušenství jízdních kol, doplňky interiéru automobilů, náhradní díly pro automobily vše ve třídě 12; (35) internetový marketing, inzerce automobilů určených k prodeji prostřednictvím internetu, maloobchodní prodej vozidel, maloobchodní služby týkající se automobilového příslušenství, maloobchodní služby týkající se automobilových dílů, dražba dopravních prostředků, poskytování informací prostřednictvím internetu ohledně prodeje automobilů, registrace vozidel a převod vlastnického práva, služby týkající se registrace automobilů, služby maloobchodu a velkoobchodu s ojetými vozidly (autobazar), velkoobchodní prodej vozidel, velkoobchodní služby v oblasti automobilového příslušenství, velkoobchodní služby v oblasti automobilových dílů, poradenství a uzavírání obchodních transakcí pro třetí osoby, zprostředkování smluv na nákup a prodej zboží, zprostředkování obchodu s novými i ojetými vozidly, s jejich příslušenstvím a náhradními díly, reklamní služby v oblasti motorových vozidel, rozšiřování reklamních, marketingových a propagačních materiálů, marketing, marketingové analýzy, poradenství a průzkumy, obchodní poradenství, inzerce a inzertní služby, předvádění zboží, vystavování zboží, předváděcí jízdy, reklama, vydávání reklamních, inzertních a propagačních materiálů, pronájem reklamních ploch, administrativní služby, organizování propagačních nebo komerčních výstav, organizování obchodních nebo komerčních akcí; (37) antikorozi ošetření vozidel, autoservisy, čištění automobilů, generální opravy motorů vozidel, inspekce automobilů a jejich částí před údržbou a opravami, instalace automobilového příslušenství, instalace automobilových interiérů na objednávku, instalace bezpečnostních zařízení vozidel, instalace čelních skel automobilů, instalace elektrického a elektronického vybavení do automobilů, lakování motorových vozidel, leštění automobilů, mazání automobilů, montáž a opravy pneumatik vozidel, mytí a konzervace povrchu automobilů, oprava karosérií, oprava použitých nebo částečně zničených motorů, opravy a údržba automobilů a jejich částí, oprava a údržba motorů pro motorová vozidla a jejich částí, poskytování informací vztahujících se k opravám nebo údržbě automobilů, poskytování zařízení na samoobslužné umývání automobilů, provádění výměny automobilového oleje, přestavování motorů, renovace vozidel, revize vozidel, seřizování motorů automobilů, služby autoservisu pro opravy automobilů, úpravy vozidel (tuning), vulkanizace automobilových pneumatik (opravy), zajišťování oprav pozemních dopravních prostředků, zajišťování údržby pozemních dopravních prostředků, přestavba automobilů, čalounické služby a opravy vozidel, seřízení geometrie kol, opravy a údržba elektrických vozidel, údržba a servis akumulátorů, opravy nebo údržba vybavení čerpacích stanic s palivou a mazivou, poradenské služby v oblasti opravy a údržby vozidel.

(730) **AUTO MAX CZECH, a.s.**, 19, Radíkovice, 50327, CZ

(740) Podroužek, Moník, Petera a partneři, advokátní kancelář s.r.o., Fráni Šrámka 1139/2, Hradec Králové, Pražské Předměstí, 50002

(210) **O-562826**

(220) 01.04.2020

(320) 01.04.2020

(511) 3, 5

(540)

Dezvir

(510) (3) čisticí přípravky; (5) biocidy, dezinfekční přípravky.

(730) **ST. NICOLAUS a.s.**, 1. mája 113, 031 28 Liptovský Mikuláš, SK

(740) Jindyne s.r.o., U Statku 77, Mnichovo Hradiště, Hněvousice, 29501

(210) **O-562830**
(220) 01.04.2020
(320) 01.04.2020
(511) 14, 18, 21, 24, 25
(540)



- (510) (14) sportovní hodinky, pouzdra na hodinky, dárkové krabičky na hodinky, klíčenky (drobné předměty nebo přívěsky); (18) sportovní tašky, tašky na sportovní oděvy, sportovní vaky, batohy, obaly na oděvy (cestovní), příruční tašky pro muže; (21) dekorativní předměty z porcelánu, keramiky, kameniny nebo skla, figurky (sošky) z porcelánu, keramiky, kameniny nebo skla, busty ze skla, busty z porcelánu, lahve (skleněné nádoby), lahve na pití pro sportovní účely, sklenice, nádoby na pití a barové příslušenství, džbánky, hrníčky, karafy, otvírání lahví (ruční), otvírání vína, pamětní talíře, papírové nebo plastové kelímky, papírové nebo plastové talíře, podtácky s výjimkou papírových a textilních, brčka na pití; (24) textilní ručníky, textilní ručníky na obličej a ruce, osušky (velké koupelnové ručníky), froté žinky na obličej, textilní ručníky na cvičení, látkové značky (štítky) na textilie, nažehlovací textilní štítky, odznaky vyrobené z textilních materiálů, přilnavé textilní etikety, textilní etikety k připevnění na prádlo, textilní štítky na označování oděvů; (25) oděvy pro sport, cvičební úbory, sportovní dresy, fotbalové dresy, fotbalové rozlišovací vesty, fotbalové šuplny, fotbalová obuv, repliky fotbalové výstroje, funkční spodní prádlo, trička, sportovní trička s krátkým rukávem, bundy na rozvíření, bundy s dlouhým rukávem (mikiny), bundy z flísy (flece), kalhoty, šortky, sportovní legíny, tepláky, čepice (pokrývky hlavy), pokrývky hlavy s kšiltlem, čepice s kšiltlem, čelenky (oděvy), klapky na uši, podkolenky, ponožky, ponožky pohlcující pot, punčochy (sající pot), rukavice (oděvy), pytle na oděvy.
- (591) Barevná
(730) **Mitáčková Monika Mgr.**, Plachty 512/2, Brno, Nový Lískovec, 63400, CZ
(740) Mgr. Kateřina Vaňková patentový zástupce, Nerudova 1095/24, Kuřim, 66434

(210) **O-562835**
(220) 01.04.2020
(320) 01.04.2020
(511) 9, 35, 36, 38, 39, 41, 42, 43
(540)



- (510) (9) počítačový software, aplikační software, software pro webové aplikace, mobilní aplikace, počítačový aplikační software do mobilních telefonů, počítačový aplikační software do chytrých hodinek, počítačový aplikační software pro chytré brýle, stahovatelné počítačové aplikace, platformy počítačového softwaru nahrané nebo stahovatelné; (35) poskytování online tržiště pro kupující a prodejce zboží a služeb, PPC reklama, pořádání obchodních veletrhů pro obchodní a reklamní účely, pronájem prodejních

stánků, poskytování online reklamního průvodce na zboží a služby jiných online prodejců na internetu, propagační, reklamní a inzertní činnost, reklamní materiály (aktualizace), předvádění zboží, reklamní agentura, aktualizování reklamních materiálů, rozšiřování a zaslání reklamních materiálů, především letáků, prospektů, katalogů, periodických a neperiodických publikací, tiskovin a různých vzorků, vydávání reklamních textů, rozhlasová a televizní reklama, organizace a pořádání výstav ke komerčním a reklamním účelům, příprava elektronických pozvánek, prezentace uživatelů na stránkách world wide web v počítačové síti internet, činnost organizačních a ekonomických poradců, ekonomické prognózy, komerční informační kancelář, systemizace informací do počítačové databáze, zprostředkovatelská činnost v obchodu s potravinami a nápoji, zprostředkování obchodů pro třetí strany, zprostředkování smluv pro třetí osoby, zprostředkování smluv na nákup a prodej zboží, zprostředkování a uzavírání obchodních transakcí pro třetí osoby, zprostředkování propagace, zprostředkování reklamy, pomoc při řízení obchodní činnosti, služby poradenství v obchodní činnosti, obchodní nebo podnikatelské informace, marketingové studie, organizační poradenství, zprostředkování obchodních a komerčních kontaktů, provádění obchodních operací, zajištění PPC reklamy, on-line inzerce, shromažďování, poskytování a třídění obchodních nebo podnikatelských informací; (36) služby elektronických plateb, finanční a peněžní služby, služby pro zpracování plateb po síti, poradenství a konzultace vztahující se k výše uvedeným službám, platba a příjem peněz jako zprostředkovatel; (38) televizní vysílání, komunikace prostřednictvím sítí vláknové optiky, telekomunikační služby, komunikace prostřednictvím počítačových terminálů, komunikace prostřednictvím rádia, komunikace prostřednictvím telefonu, počítačem řízený přenos dat a obrazu, poskytování přístupu do světových počítačových sítí, poskytování interaktivních on-line vývěsek pro přenos vzkazů mezi počítačovými uživateli, informace ohledně komunikace, informace o telekomunikaci, elektronická pošta, informační kanceláře, telefonní komunikace, počítačová komunikace, poskytování internetových diskusních fór, poskytování přístupu k databázím, přenos digitálních souborů, videokonferenční služby, zaslání zpráv, poradenství a konzultace vztahující se k výše uvedeným službám, zprostředkování přístupu do databází, zprostředkování poskytování interaktivních on-line vývěsek pro přenos vzkazů mezi počítačovými uživateli, zprostředkování počítačem řízeného přenosu dat a obrazu, zprostředkování televizního vysílání; (39) dodávka květin, doprava květin, doručování květin, automobilová doprava, balení zboží, dodávání potravin a nápojů připravených ke konzumaci, doručování balíků, dodávky zboží, doprava a doručování zboží, doručovací a kurýrní služby, logistika v dopravě, pronájem mrazicích boxů, pronájem skladů, přeprava a doručování výrobků, rozvoz jídel restauracemi, rozvoz zboží, služby v oblasti doručování potravin, zprostředkování dopravy, zprostředkování dopravy balíků, zprostředkování přepravy zboží, zprostředkování doručování dárků, zprostředkování doručování zboží poštou; (41) nakladatelství a vydavatelství periodických a neperiodických publikací v tištěné i elektronické podobě, činnost knižních klubů, tvorba pořadů pro rozhlasové a televizní vysílání, ediční činnost, publikační činnost, nahrávání nosičů zvukových nebo obrazově zvukových, půjčování nahraných zvukových a/nebo obrazově zvukových záznamů, provozování on-line heren, tvorba elektronických časopisů, periodik, knih, informace o výchově a vzdělání, korespondenční kurzy, koučink, organizování a vedení seminářů, organizování sportovních soutěží, zprostředkování vstupenek na zábavní akce, rezervace vstupenek na vzdělávací a zábavní akce; (42) tvorba software, programování internetových databázových systémů a internetových aplikací, programování multimediálních aplikací, vytváření a modelování 3D animací, interaktivní a grafické programy (tvorba), tvorba multimediálních dokumentů, prezentací, aplikací, katalogů, konstrukce WWW prezentací a řešení WWW serverů, počítačové animace a vizualizace, programové projekty (tvorba), tvorba informačních databází, digitalizace dokumentů, hosting webových stránek obsahujících informace o pohostinství, cateringu a službách poskytujících jídlo a nápoje; (43) restaurace (služby), zásobování (catering), poskytování jídla a nápojů, služby v oblasti pohostinství (potraviny a nápoje), poskytování služeb zajišťujících jídlo a nápoje, informace o službách poskytujících jídlo a nápoje, rezervace v restauracích (služby), rezervační služby pro objednávku jídel, zprostředkování hotelového ubytování, zprostředkování rezervací dočasného ubytování.

(591) Barevná
(730) **damejidlo.cz s.r.o.**, Újezd 450/40, Praha 1, Malá Strana, 11800, CZ
(740) **SEDLAKOVA LEGAL s.r.o.**, Mgr. Jana Sedláková, Purkyňova 648/125, Brno, Medlánky, 61200

(210) **O-563022**
(220) 09.04.2020
(320) 09.04.2020
(511) 6, 11, 20, 21
(540)



- (510) (6) potrubí a fitinky kovové, ventily a kohouty vodovodní kovové, jejich části a příslušenství; (11) koupelnové a koupelové vany, vanové příslušenství, koupelnové armatury, umyvadla, záchody, záchodová sedátka, bidety, pisoáry, mušle, sprchovací kouty, sprchy, sprchové tyče, sprchové hadice, ventily regulační na vodu, jejich díly a příslušenství, vodovodní kohouty a kohoutky pro potrubí, jejich díly a příslušenství, vodovodní baterie, jejich díly a příslušenství, potrubní části hygienických zařízení a instalací, vodovodní těsnění, sifony, osvětlovací tělesa, a to do koupelen, radiátory, elektrické radiátory, jejich části a příslušenství, topné články, elektrické ohřivače průtokové a zásobní, jejich části a příslušenství, klimatizační přístroje, filtrační přístroje, ventilátory, zvlhčovače vzduchu, sušičky jako přístroje, elektrické nánožníky, ohřívací lahve, vlasové sušiče, koupelnové obklady, vyzdívky; (20) ventily a kohouty vodovodní z umělých hmot, jejich části a příslušenství, koupelnové doplňky, jako je koupelnový nábytek, skříňky, skříňky osvětlením, poličky, desky, věšáky, nekovové závěsy, závěsné háčky, madla, zrcadla; (21) dávkovače mýdla, dávkovače toaletního papíru, dávkovače papírových ručníků, sušáky na prádlo, toaletní houby, toaletní potřeby, kosmetické pomůcky, mydelníčky, držáky mýdelníků, skleniček, toaletního papíru, kartáčů, kartáčků
- (730) **ROMVEL, s.r.o.**, Dr. Milady Horákové 561/86a, Liberec, Liberec VII-Horní Růžodol, 46007, CZ
- (740) **STRNAD Patentová a známková kancelář, Ing. Václav Strnad, Rychtářská 375/31, Liberec 14, Ruprechtice, 46014**

(210) **O-563078**
(220) 14.04.2020
(320) 14.04.2020
(511) 9, 16, 35, 41, 42
(540)

Strategie AV21

- (510) (9) zařízení, přístroje a nástroje pro vědecké nebo výzkumné účely; (16) instruktážní a výukové materiály, kancelářské potřeby, tiskárenské výrobky, brožury, časopisy, periodika, knihy, plány, plakáty, fotografie, sborníky, tištěné výstupy; (35) reklama, poradenství v oblasti výzkumu a vývoje, optimalizace produktů, pořádání výstav a veletrhů s výsledky výzkumu pro obchodní a reklamní účely, prezentace výsledků výzkumu, prezentace výrobků vzešlých z výzkumu, analýzy a statistiky v oblasti výsledků výzkumu a vývoje, tvorba katalogů informací pro obchodní a reklamní účely; (41) pořádání a vedení konferencí, pořádání workshopů, pořádání vzdělávacích akcí, vydávání a poskytování elektronických publikací, předávání know-how (odborné vzdělávání), vzdělávací služby, výchova, vzdělávání, přednášková činnost, nakladatelská a vydavatelská činnost, školení, kulturní aktivity; (42) vědecké a technické služby a související výzkum, vědecký výzkum, průmyslový výzkum, poskytování vědeckých informací, vědecké konzultace, poradenství v oblasti vědy, poradenství v oblasti vývoje výrobků a inovací, služby vědecké laboratoře.
- (730) **Akademie věd České republiky**, Národní 1009/3, Praha 1, Staré Město, 11720, CZ

(210) **O-563079**
(220) 14.04.2020
(320) 14.04.2020
(511) 9, 16, 35, 41, 42
(540)

Strategy AV21

- (510) (9) zařízení, přístroje a nástroje pro vědecké nebo výzkumné účely; (16) instruktážní a výukové materiály, kancelářské potřeby, tiskárenské

výrobky, brožury, časopisy, periodika, knihy, plány, plakáty, fotografie, sborníky, tištěné výstupy; (35) reklama, poradenství v oblasti výzkumu a vývoje, optimalizace produktů, pořádání výstav a veletrhů s výsledky výzkumu pro obchodní a reklamní účely, prezentace výsledků výzkumu, prezentace výrobků vzešlých z výzkumu, analýzy a statistiky v oblasti výsledků výzkumu a vývoje, tvorba katalogů informací pro obchodní a reklamní účely; (41) pořádání a vedení konferencí, pořádání workshopů, pořádání vzdělávacích akcí, vydávání a poskytování elektronických publikací, předávání know-how (odborné vzdělávání), vzdělávací služby, výchova, vzdělávání, přednášková činnost, nakladatelská a vydavatelská činnost, školení, kulturní aktivity; (42) vědecké a technické služby a související výzkum, vědecký výzkum, průmyslový výzkum, poskytování vědeckých informací, vědecké konzultace, poradenství v oblasti vědy, poradenství v oblasti vývoje výrobků a inovací, služby vědecké laboratoře.

(730) **Akademie věd České republiky**, Národní 1009/3, Praha 1, Staré Město, 11720, CZ

(210) **O-563124**
(220) 15.04.2020
(320) 15.04.2020
(511) 35, 36, 45
(540)



- (510) (35) reklama, propagace, řízení obchodní činnosti, obchodní administrativa, kancelářské práce, vedení účetnictví, administrativní účetnictví, kontrola účetnictví, provozní účetnictví, soudní účetnictví, vedení obchodního účetnictví, daňové poradenství (účetnictví); (36) pojištění, finanční, peněžnictví, služby v oblasti nemovitosti; (45) právní služby, advokátní služby, bezpečnostní služby pro fyzickou ochranu hmotného majetku a osob, právní pomoc při uplatňování práv, oprávněných zájmů a při obstarávání osobních záležitostí, právní poradenství v krizových životních situacích (rozvod, exekuce, dluhy na výživném), soudní a mimosoudní řešení sporů, poradenství v oblasti duševního vlastnictví, právní průzkum, právní služby v oblasti sjednávání smluv pro jiné osoby.
- (730) **Bondarevská Kurivčaková Uljana JUDr.**, Nepomuckých 763/18, Praha 9, Letňany, 19900, CZ

(210) **O-563271**
(220) 21.04.2020
(320) 21.04.2020
(511) 9, 16, 35, 36, 41, 42
(540)



- (510) (9) speciální platební karty s magnetickým čipem, speciální platební karty bez magnetického čipu, ovládací a přístupové karty pro provádění obchodních transakcí pomocí výpočetní techniky a internetu, počítačové programy a softwarové vybavení počítačů pro internetové bankovníctví; (16) papír a výrobky z papíru, a to reklamní předměty, papírové nosiče informací, zejména tiskoviny, letáky, propagační materiály, plakáty, fotografie, psací a kancelářské potřeby, papírenské zboží; (35) inzertní a reklamní činnost, propagační činnost, pomoc při řízení obchodní činnosti, obchodní administrativa, kancelářské práce, marketing, sestavování, výroba a šíření reklamních materiálů, sestavování, výroba a šíření inzertních materiálů; (36) pojišťovnictví a peněžnictví, služba finanční, peněžní, nemovitostní a pojišťovací, zejména přijímání vkladů, investování do cenných papírů na vlastní účet, platební styk a zúčtování, obchodování na vlastní účet s devizovými hodnotami, finanční makléřství a činnosti, které přímo souvisejí s činnostmi výše uvedenými, jako jsou bankovníctví, burzovní kotace, elektronický převod peněžních prostředků, faktoring, finanční analýza, finanční hodnocení (pojištění, bankovníctví, nemovitosti), finanční informace, finanční poradenství, financování, hypoteční bankovníctví, informace o pojištění, penzijní fondy, podílové fondy,

spořitelni služby, správa nemovitostí, úschova cenností, uzavírání pojištění, vydávání kreditních karet, vystavování cestovních šeků, zpracování plateb debetní kartou, provádění všech bankovních obchodů a poskytování všech bankovních služeb i ve vztahu k zahraničí; (41) vzdělávání, školení, profesní a osobnostní rozvoj duševních schopností ve všech formách; (42) projektování a projektové řízení, hodnocení, odhady, výzkum a posudky trhu, tvorba, budování a poradenství v oblasti obchodních modelů a další služby poskytované osobami, ať již jednotlivě nebo v kolektivu, ve vztahu k teoretickým a praktickým aspektům těchto oborů činností.

(591) Barevná

(730) **Komerční banka, a.s.**, Na příkopě 969/33, Praha 1, Staré Město, 11000, CZ

(210) **O-563279**

(220) 21.04.2020

(320) 21.04.2020

(511) 45

(540)

**JANSTA
KOSTKA**

(510) (45) právní služby, advokátní a právní služby.

(730) **Jansta Miroslav JUDr., advokát**, Františka Landovského 942, Průhonice, 25243, CZ

Kostka Vladimír JUDr., Sechterova 1509/15, Praha 4, Kunratice, 14800, CZ

(740) JUDr. Vladimír Kostka, Sechterova 1509/15, Praha 4, Kunratice, 14800

(210) **O-563317**

(220) 22.04.2020

(320) 22.04.2020

(511) 4, 39, 40

(540)

IVORY PELLETS

(510) (4) dřevěné brikety, dřevěné štěpky používané jako palivo, peletové dřevo na topení (palivo), polena do krbu; (39) balení a skladování zboží, doprava a přeprava; (40) dřevo (zpracování -).

(730) **CDP IVORY, s.r.o.**, U Slovanky 1388/5, Praha 8, Libeň, 18200, CZ

(740) Advokátní kancelář Andrš a Haloun, spol. s r. o., Mgr. Pavel Haloun, Španělská 770/2, Praha 2, Vinohrady, 12000

(210) **O-563318**

(220) 22.04.2020

(320) 22.04.2020

(511) 4, 39, 40

(540)

CDP IVORY

(510) (4) peletové dřevo na topení (palivo), dřevěné štěpky používané jako palivo, dřevěné brikety, polena do krbu; (39) balení a skladování zboží, doprava a přeprava; (40) dřevo (zpracování -).

(730) **CDP Ivory, s.r.o.**, U Slovanky 1388/5, Praha 8, Libeň, 18200, CZ

(740) Advokátní kancelář Andrš a Haloun, spol. s r. o., Mgr. Pavel Haloun, Španělská 770/2, Praha 2, Vinohrady, 12000

(210) **O-563331**

(220) 22.04.2020

(320) 22.04.2020

(511) 3, 5, 18, 31, 35

(540)

Barfik

(510) (3) deodoranty pro zvířata, kosmetické přípravky pro zvířata, šampony pro zvířata, osvěžovače vzduchu pro zvířata, přípravky pro péči o kůži zvířat, přípravky pro péči o zuby zvířat, přípravky na odstraňování zápachu domácích zvířat; (5) farmaceutické přípravky pro zvířata, insekticidní šampóny pro zvířata, koupelové přípravky k ošetření zvířat, krmivo pro zvířata s léčivými přísadami, léčivé doplňky do krmiv pro zvířata, léky pro zvířata, potravinové doplňky pro zvířata, proteinové doplňky pro zvířata,

protiparazitní obojky pro zvířata, pudry na hubení blech pro zvířata, repelentní přípravky pro zvířata, šampony pro zvířata s léčivými účinky, vitaminové doplňky pro zvířata; (18) vodítka, kožená vodítka, vodítka pro zvířata; (31) jedlé pochoutky pro zvířata, krmivo pro domácí zvířata (mazlíčky), krmivo pro zvířata obsahující rostlinné výtažky, krmné směsi pro zvířata, luštěniny (krmivo pro zvířata), nápoje pro zvířata, pochoutky pro zvířata, posilující krmivo pro zvířata, přípravky pro výkrm zvířat, krmiva suchá pro zvířata, slad pro zvířata, směs na krmení zvířat, suchary pro zvířata; (35) aktualizace reklamních materiálů, cílené zaslání reklamních materiálů, fakturace, grafická úprava pro reklamní účely, indexace webových stránek pro obchodní nebo reklamní účely, marketing, obchodní správa licencí k výrobkům a službám jiných osob, on-line inzerce v počítačové síti, optimalizace návštěvnosti webových stránek, administrativní služby v oblasti vyřizování poptávek, pořádání výstav pro obchodní či reklamní účely, poskytování informací o obchodních kontaktech, poskytování obchodních informací prostřednictvím webových stránek, podpora prodeje jiných osob, propagace, průzkum trhu, průzkum veřejného mínění, psaní reklamních textů, reklama, sběr údajů do počítačových databází, srovnávání cen, šíření reklamních materiálů, vydávání reklamních textů, zpracování textu, zprostředkování obchodních informací, zprostředkování propagace, zprostředkování reklamy.

(730) **Slabá Dominika**, č. p. 138, Dolní Dvůr, 54342, CZ

(740) Spring Walk advokátní kancelář s.r.o., Mgr. Jaroslav Zeman, Veselá 169/24, Brno, Brno-město, 60200

(210) **O-563340**

(220) 22.04.2020

(320) 22.04.2020

(511) 43

(540)



(510) (43) služby prodeje potravin a nápojů spojené s obsluhou v rámci této třídy, služby samoobslužného prodeje potravin a nápojů spadající do této třídy, služby zajišťování distribuce potravin a nápojů v rámci této třídy, catering (poskytování jídla a nápojů), kavárny.

(591) Barevná

(730) **PTT Oil and Retail Business Public Company Limited**, 555/2, Energy Complex, Building B, 12th Floor, Viphavadee-Rangsit Road, Chatuchak Sub-District, Chatuchak District, Bangkok 10900, TH

(740) Baker & McKenzie s.r.o., advokátní kancelář, JUDr. Jiří Čermák, Klimentůvská 46/1216, Praha 1, 11002

(210) **O-563351**
(220) 23.04.2020
(320) 23.04.2020
(511) 6, 9, 10, 20, 37, 42
(540)

FORCLEAN 
metalworking

(510) (6) kovové kazety, spojky a lišty na stavbu těsných stropů, obkladů a stěn, kovové stavební dílce sendvičové konstrukce s požární odolností, kovové sendvičové obkladové dílce z lakovaného, pozinkovaného nebo nerezového plechu, kovové obklady stěn a dveří, zejména z povrchově upraveného a antikorozičního materiálu, kovová okna a dveře speciální konstrukce, zejména do prostorů s vyššími nároky na sterilitu a bezprašné prostředí, kovové posuvné dveře a integrovaná okna, kovové držáky, kovové podstavce, podložky, podpory, závěsy a zábradlí, kontejnery operačních jednotek a jejich zázemí, kovové kazetové podhledy včetně všech kotvicích a závěsných komponentů, kovové vzduchotechnické filtrační a distribuční prvky; (9) laboratorní nábytek (speciálně upravený), laboratorní skříňky se speciálním odsáváním nebezpečných látek, laboratorní stoly se speciálním odsáváním nebezpečných látek, laminární pole, tj. filtrační speciální zařízení pro ochranu výrobků a produktů po dobu manipulace s nimi před kontaminací z okolí; (10) operační stoly, lékařské přístroje a zařízení pro vybavení kontejnerových operačních jednotek a mobilních kontejnerů; (20) nábytek kovový, vitríny (nábytek), lékárníčky (skříňky), umyvadlové skříňky, skříně na ukládání zdravotnického materiálu, vložky do dřezu, stoly a stolky, pracovní desky, nerezový nábytek pro gastronomii; (37) montáž stavebních konstrukčních systémů pro bezprašné, hygienické a sterilní pracoviště, montáž kontejnerových operačních jednotek a jejich zázemí, montáž tepelných, ventilačních a klimatizačních zařízení, klempířské, elektroinstalační, stavební, vodoinstalační a plynoinstalační práce a služby, práškové lakování; (42) projekční a konstruktérská práce v oblasti stavebnictví a strojírenství a poradenské služby v této oblasti, technické projektové studie v laboratorním oboru, technické konzultace a návrhy týkající se laboratorních zařízení.

(730) **FOR Clean, a.s.**, Vrbovská cesta 39, Piešťany, SK
(740) Patentová a známková kancelář, ing. Jaromír Příkryl, Včelín 1161, Hulín, 76824

(210) **O-563352**
(220) 23.04.2020
(320) 23.04.2020
(511) 6, 9, 10, 20, 37, 42
(540)

FORCLEAN 
metalworking

(510) (6) kovové kazety, spojky a lišty na stavbu těsných stropů, obkladů a stěn, kovové stavební dílce sendvičové konstrukce s požární odolností, kovové sendvičové obkladové dílce z lakovaného, pozinkovaného nebo nerezového plechu, kovové obklady stěn a dveří, zejména z povrchově upraveného a

antikorozičního materiálu, kovová okna a dveře speciální konstrukce, zejména do prostorů s vyššími nároky na sterilitu a bezprašné prostředí, kovové posuvné dveře a integrovaná okna, kovové držáky, kovové podstavce, podložky, podpory, závěsy a zábradlí, kontejnery operačních jednotek a jejich zázemí, kovové kazetové podhledy včetně všech kotvicích a závěsných komponentů, kovové vzduchotechnické filtrační a distribuční prvky; (9) laboratorní nábytek (speciálně upravený), laboratorní skříňky se speciálním odsáváním nebezpečných látek, laboratorní stoly se speciálním odsáváním nebezpečných látek, laminární pole, tj. filtrační speciální zařízení pro ochranu výrobků a produktů po dobu manipulace s nimi před kontaminací z okolí; (10) operační stoly, lékařské přístroje a zařízení pro vybavení kontejnerových operačních jednotek a mobilních kontejnerů; (20) nábytek kovový, vitríny (nábytek), lékárníčky (skříňky), umyvadlové skříňky, skříně na ukládání zdravotnického materiálu, vložky do dřezu, stoly a stolky, pracovní desky, nerezový nábytek pro gastronomii; (37) montáž stavebních konstrukčních systémů pro bezprašné, hygienické a sterilní pracoviště, montáž kontejnerových operačních jednotek a jejich zázemí, montáž tepelných, ventilačních a klimatizačních zařízení, klempířské, elektroinstalační, stavební, vodoinstalační a plynoinstalační práce a služby, práškové lakování; (42) projekční a konstruktérská práce v oblasti stavebnictví a strojírenství a poradenské služby v této oblasti, technické projektové studie v laboratorním oboru, technické konzultace a návrhy týkající se laboratorních zařízení.

(591) Barevná
(730) **FOR Clean, a.s.**, Vrbovská cesta 39, Piešťany, SK
(740) Patentová a známková kancelář, ing. Jaromír Příkryl, Včelín 1161, Hulín, 76824

(210) **O-563355**
(220) 23.04.2020
(320) 23.04.2020
(511) 1
(540)

zevarcool

(510) (1) nemrznoucí kapaliny, chladicí kapaliny, kapaliny přenášející teplo, chemické antikoroziční přípravky.
(730) **ZEVAR, s.r.o.**, č. p. 147, Větrný Jeníkov, 58842, CZ
(740) Mgr. David Müller, Filipova 2016/6, Praha 4, Chodov, 14800

(210) **O-563387**
(220) 24.04.2020
(320) 24.04.2020
(511) 24, 35, 41
(540)

Fortuna ČFL B

(510) (24) textilie a náhražky textilií, bytový textil, textilní a plastové záclony; (35) reklama, propagace, řízení obchodní činnosti, obchodní administrativa, kancelářské práce; (41) vzdělávání, školení, zábava, sportovní a kulturní činnost.
(730) **Fotbalová asociace České republiky**, Atletická 2474/8, Praha 6, Břevnov, 16900, CZ
(740) Bc. Daniel Slanina, Evropská 1483/39, Praha 6, Dejvice, 16000

(210) **O-563388**
(220) 24.04.2020
(320) 24.04.2020
(511) 24, 35, 41
(540)

#holkytaky

(510) (24) textilie a náhražky textilií, bytový textil, textilní a plastové záclony; (35) reklama, propagace, řízení obchodní činnosti, obchodní administrativa, kancelářské práce; (41) vzdělávání, školení, zábava, sportovní a kulturní činnost.
(730) **Fotbalová asociace České republiky**, Atletická 2474/8, Praha 6, Břevnov, 16900, CZ
(740) Bc. Daniel Slanina, Evropská 1483/39, Praha 6, Dejvice, 16000

(210) **O-563389**

(220) 24.04.2020

(320) 24.04.2020

(511) 24, 35, 41

(540)

#ceskarepre

(510) (24) textilie a náhražky textilií, bytový textil, textilní a plastové záclony;
(35) reklama, propagace, řízení obchodní činnosti, obchodní administrativa,
kancelářské práce; (41) vzdělávání, školení, zábava, sportovní a kulturní
činnost.

(730) **Fotbalová asociace České republiky**, Atletická 2474/8, Praha 6,
Břevnov, 16900, CZ

(740) Bc. Daniel Slanina, Evropská 1483/39, Praha 6, Dejvice, 16000

(210) **O-563390**

(220) 24.04.2020

(320) 24.04.2020

(511) 24, 35, 41

(540)



**STRAVA
ŠAMPIONŮ**

(510) (24) textilie a náhražky textilií, bytový textil, textilní a plastové záclony;
(35) reklama, propagace, řízení obchodní činnosti, obchodní administrativa,
kancelářské práce; (41) vzdělávání, školení, zábava, sportovní a kulturní
činnost.

(591) Barevná

(730) **Fotbalová asociace České republiky**, Atletická 2474/8, Praha 6,
Břevnov, 16900, CZ

(740) Bc. Daniel Slanina, Evropská 1483/39, Praha 6, Dejvice, 16000

(210) **O-563391**

(220) 24.04.2020

(320) 24.04.2020

(511) 24, 35, 41

(540)



(510) (24) textilie a náhražky textilií, bytový textil, textilní a plastové záclony;
(35) reklama, propagace, řízení obchodní činnosti, obchodní administrativa,
kancelářské práce; (41) vzdělávání, školení, zábava, sportovní a kulturní
činnost.

(591) Barevná

(730) **Fotbalová asociace České republiky**, Atletická 2474/8, Praha 6,
Břevnov, 16900, CZ

(740) Bc. Daniel Slanina, Evropská 1483/39, Praha 6, Dejvice, 16000

(210) **O-563392**

(220) 24.04.2020

(320) 24.04.2020

(511) 24, 35, 41

(540)

Fortuna ČFL A

(510) (24) textilie a náhražky textilií, bytový textil, textilní a plastové záclony;
(35) reklama, propagace, řízení obchodní činnosti, obchodní administrativa,
kancelářské práce; (41) vzdělávání, školení, zábava, sportovní a kulturní
činnost.

(730) **Fotbalová asociace České republiky**, Atletická 2474/8, Praha 6,
Břevnov, 16900, CZ

(740) Bc. Daniel Slanina, Evropská 1483/39, Praha 6, Dejvice, 16000

(210) **O-563393**

(220) 24.04.2020

(320) 24.04.2020

(511) 24, 35, 41

(540)

Fortuna Divize C

(510) (24) textilie a náhražky textilií, bytový textil, textilní a plastové záclony;
(35) reklama, propagace, řízení obchodní činnosti, obchodní administrativa,
kancelářské práce; (41) vzdělávání, školení, zábava, sportovní a kulturní
činnost.

(730) **Fotbalová asociace České republiky**, Atletická 2474/8, Praha 6,
Břevnov, 16900, CZ

(740) Bc. Daniel Slanina, Evropská 1483/39, Praha 6, Dejvice, 16000

(210) **O-563394**

(220) 24.04.2020

(320) 24.04.2020

(511) 24, 35, 41

(540)

Strava šampionů

(510) (24) textilie a náhražky textilií, bytový textil, textilní a plastové záclony;
(35) reklama, propagace, řízení obchodní činnosti, obchodní administrativa,
kancelářské práce; (41) vzdělávání, školení, zábava, sportovní a kulturní
činnost.

(730) **Fotbalová asociace České republiky**, Atletická 2474/8, Praha 6,
Břevnov, 16900, CZ

(740) Bc. Daniel Slanina, Evropská 1483/39, Praha 6, Dejvice, 16000

(210) **O-563400**

(220) 24.04.2020

(320) 24.04.2020

(511) 9, 16, 35, 38, 41

(540)

**TANEČNÍ
OPÁČKO**

(510) (9) audiovizuální díla, zvukové, obrazové a zvukově obrazové záznamy v
analogové nebo digitální podobě na datových nosičích nebo ke stažení na
Internetu nebo prostřednictvím jiné datové či komunikační sítě, nosiče
zvukových, obrazových a zvukově obrazových záznamů a dat nahrané i
nenahrané, optické disky, kompaktní disky, DVD, Blu-ray disky,
gramofonové desky, magnetické pásky, videokazety, magnetické disky,
exponované filmy, software, elektronické databáze a katalogy, softwarové
aplikace, software pro hry pro počítače, chytré telefony, tablety a jiná
komunikační zařízení a zařízení výpočetní techniky, elektronické publikace
na nosičích a ke stažení, počítačový hardware, periferní počítačová zařízení,
audiovizuální a fotografické přístroje, komunikační zařízení, přístroje pro
zachycení, vysílání, přenos, příjem a reprodukci zvuku a obrazu, elektrická

zařízení a příslušenství na zpracování dat, audiovizuální přístroje a zařízení, přístroje pro záznam zvuku a obrazu, elektrická navigační zařízení, obaly a pouzdra na nosiče dat a záznamů, brýle, sluneční brýle, pouzdra na brýle, dekorativní magnety, podložky pod myš (příslušenství počítačů); (16) tiskárenské výrobky, knihy, časopisy, fotografie, fotoalba a alba pro sběratele, kalendáře, diáře, poznámkové bloky, plakáty, letáky, nálepky, navštívenky, pohledy, přání, sběratelské karty, katalogy, manuály, vstupenky, poštovní známky, záložky do knih, tisky, grafické reprodukcce, mapy, kancelářské potřeby kromě nábytku, kancelářský a dopisní papír, desky na dokumenty, obálky, razítka, lepicí pásky, psací potřeby, školní potřeby, vyučovací pomůcky a potřeby kromě přístrojů, pera, tužky, zvýrazňovače, fixy, gummy na gumování, malířské soupravy pro umělce a děti, štetce, pastelky, krabice z papíru nebo lepenky, papírové tašky, balicí papír; (35) propagační činnost, reklama, marketingové služby, televizní reklama, reklama online, poskytování reklamního prostoru, pronájem reklamního času v komunikačních médiích, licence na výrobky a služby pro třetí osoby (komerční správa), merchandising, grafická úprava pro reklamní účely, organizování obchodních nebo reklamních akcí; (38) televizní vysílání a přenosy, audiovizuální přenosové služby, přenos a vysílání dat, přenos digitálních dat prostřednictvím televize, přenos informací elektronickými prostředky, bezdrátové vysílání, kabelové vysílání, satelitní vysílání, provozování vysílacích zařízení, vysílání programů přes internet, distribuce dat nebo audiovizuálních záznamů prostřednictvím globální počítačové sítě nebo internetu, elektronický přenos dat, streaming zvukového materiálu a video materiálu na internetu, služby přenosu videa na vyžádání (VoD), poskytování internetových diskusních fór, poskytování služeb v oblasti online komunikace, přenos interaktivního zábavního software prostřednictvím komunikačních sítí, přenos zpráv prostřednictvím elektronických médií, informační služby týkající se televizního vysílání; (41) vzdělávání a výuka, zábavní, sportovní a kulturní aktivity, výroba rozhlasových a televizních pořadů, filmová a video produkce, výroba audiovizuálních nahrávek, zvuková produkce, video produkce a fotografování, služby televizního studia (nahrávací služby), filmová studia, televizní zábava, hudební koncerty prostřednictvím televize, psaní scénářů, výroba titulků, dabing, filmová distribuce, projekce filmů, pronájem a půjčování filmů, organizace kulturních, zábavních a sportovních akcí, organizování a pořádání výstav k zábavním účelům, organizování festivalů, organizování her a soutěží, poskytování služeb zábavních parků, divadelní představení, provozování internetových her (bez možnosti stažení), vydavatelská činnost a zpravodajství, reportéřské služby, online publikování, poskytování elektronických publikací, zpravodajské programy (služby), poskytování informací o zábavě.

(591) Barevná
(730) Česká televize, Na hřebenech II 1132/4, Praha 4, Podolí, 14700, CZ

(210) O-563401
(220) 24.04.2020
(320) 24.04.2020
(511) 9, 16, 35, 38, 41
(540)

TANEČNÍ
PRO STARŠÍ A POKROČILÉ
SE ZDEŇKEM CHLOPČÍKEM

(510) (9) audiovizuální díla, zvukové, obrazové a zvukově obrazové záznamy v analogové nebo digitální podobě na datových nosičích nebo ke stažení na Internetu nebo prostřednictvím jiné datové či komunikační sítě, nosiče zvukových, obrazových a zvukově obrazových záznamů a dat nahrané i nenahrané, optické disky, kompaktní disky, DVD, Blu-ray disky, gramofonové desky, magnetické pásky, videokazety, magnetické disky, exponované filmy, software, elektronické databáze a katalogy, softwarové aplikace, software pro hry pro počítače, chytré telefony, tablety a komunikační zařízení, zařízení výpočetní techniky, elektronické publikace na nosičích a ke stažení, počítačový hardware, periferní počítačová zařízení, audiovizuální a fotografické přístroje, komunikační zařízení, přístroje pro zachycení, vysílání, přenos, příjem a reprodukci zvuku a obrazu, elektrická zařízení a příslušenství na zpracování dat, audiovizuální přístroje a zařízení, přístroje pro záznam zvuku a obrazu, elektrická navigační zařízení, obaly a pouzdra na nosiče dat a záznamů, brýle, sluneční brýle, pouzdra na brýle,

dekorativní magnety, podložky pod myš (příslušenství počítačů); (16) tiskárenské výrobky, knihy, časopisy, fotografie, fotoalba a alba pro sběratele, kalendáře, diáře, poznámkové bloky, plakáty, letáky, nálepky, navštívenky, pohledy, přání, sběratelské karty, katalogy, manuály, vstupenky, poštovní známky, záložky do knih, tisky, grafické reprodukcce, mapy, kancelářské potřeby kromě nábytku, kancelářský a dopisní papír, desky na dokumenty, obálky, razítka, lepicí pásky, psací potřeby, školní potřeby, vyučovací pomůcky a potřeby kromě přístrojů, pera, tužky, zvýrazňovače, fixy, gummy na gumování, malířské soupravy pro umělce a děti, štetce, pastelky, krabice z papíru nebo lepenky, papírové tašky, balicí papír; (35) propagační činnost, reklama, marketingové služby, televizní reklama, reklama online, poskytování reklamního prostoru, pronájem reklamního času v komunikačních médiích, licence na výrobky a služby pro třetí osoby (komerční správa), merchandising, grafická úprava pro reklamní účely, organizování obchodních nebo reklamních akcí; (38) televizní vysílání a přenosy, audiovizuální přenosové služby, přenos a vysílání dat, přenos digitálních dat prostřednictvím televize, přenos informací elektronickými prostředky, bezdrátové vysílání, kabelové vysílání, satelitní vysílání, provozování vysílacích zařízení, vysílání programů přes internet, distribuce dat nebo audiovizuálních záznamů prostřednictvím globální počítačové sítě nebo internetu, elektronický přenos dat, streaming zvukového materiálu a video materiálu na internetu, služby přenosu videa na vyžádání (VoD), poskytování internetových diskusních fór, poskytování služeb v oblasti online komunikace, přenos interaktivního zábavního software prostřednictvím komunikačních sítí, přenos zpráv prostřednictvím elektronických médií, informační služby týkající se televizního vysílání; (41) vzdělávání a výuka, zábavní, sportovní a kulturní aktivity, výroba rozhlasových a televizních pořadů, filmová a video produkce, výroba audiovizuálních nahrávek, zvuková produkce, video produkce a fotografování, služby televizního studia (nahrávací služby), filmová studia, televizní zábava, hudební koncerty prostřednictvím televize, psaní scénářů, výroba titulků, dabing, filmová distribuce, projekce filmů, pronájem a půjčování filmů, organizace kulturních, zábavních a sportovních akcí, organizování a pořádání výstav k zábavním účelům, organizování festivalů, organizování her a soutěží, poskytování služeb zábavních parků, divadelní představení, provozování internetových her (bez možnosti stažení), vydavatelská činnost a zpravodajství, reportéřské služby, online publikování, poskytování elektronických publikací, zpravodajské programy (služby), poskytování informací o zábavě.

(591) Barevná
(730) Česká televize, Na hřebenech II 1132/4, Praha 4, Podolí, 14700, CZ

(210) O-563411
(220) 24.04.2020
(320) 24.04.2020
(511) 29, 30, 31, 35
(540)

More Nuts

(510) (29) zpracované ořechy, ochucené ořechy, kandované ořechy, mleté ořechy, pochutiny na bázi ořechů, připravené ořechy, směsi ovoce a ořechů, sušené ovoce, výrobky ze sušeného ovoce; (30) ořechy v čokoládě, ořechy s polevou [cukrovinky], cereálie, sušené byliny, sušenky, cukrovinky, káva, čaj, koření; (31) čerstvé ořechy; (35) maloobchodní a velkoobchodní prodej ořechů, pochutin na bázi ořechů, potravin a nápojů, cukrárenských výrobků, koření, bylin, kávy, čaje.

(591) Barevná
(730) Lancer International s.r.o., Platněská 90/13, Praha 1, Staré Město, 11000, CZ
(740) Mgr. David Müller, Filipova 2016/6, Praha 4, Chodov, 14800

(210) O-563429
(220) 27.04.2020
(320) 27.04.2020
(511) 30, 33, 35
(540)

NIO cafe

(510) (30) káva; (33) alkoholické nápoje; (35) velkoobchodní prodej s výše uvedenými výrobky ve třídách 30 a 33.

(730) **Vidras Nikolaos**, Povelská 311/53, Olomouc, Nemilany, 78301, CZ

(210) **O-563474**
(220) 28.04.2020
(320) 28.04.2020
(511) 16, 35, 41
(540)



(510) (16) umělecké předměty a figuríny z papíru a lepenky a architektonické modely, nosiče, dekorační materiály a materiály pro umělce, papírnické zboží a učební pomůcky, tiskoviny, jednorázové papírové výrobky; (35) reklamní, marketingové a propagační služby, obchodní služby a informace pro spotřebitele, pomoc v obchodní a podnikatelské činnosti, management a administrativní služby; (41) zveřejňování, oznamování a psaní textů, služby v oblasti vzdělávání, zábavy a sportu, překladatelské a tlumočnické služby, rezervace vstupenek na vzdělávací, zábavní a sportovní aktivity a akce a související rezervační služby.

(730) **Double Impact s.r.o.**, V zářezu 902/4, Praha 5, Jinonice, 15800, CZ

(210) **O-563475**
(220) 28.04.2020
(320) 28.04.2020
(511) 29, 30, 31
(540)



(510) (29) maso, ryby, drůbež a zvěřina, masové výtahy, ovoce a zelenina konzervované, sušené a zavařené, džemy, kompoty, vejce, mléko a mléčné výrobky, sýry, máslo, tvaroh, oleje a tuky jedlé, želé, polévky a saláty; (30) chléb, pečivo, mouka, výrobky z obilnin, kakao, cukr, rýže, tapioka, kávové náhražky, med, droždí pro kynutí, sůl, hořčice, ocet, omáčky, koření, led pro osvěžení; (31) výrobky zemědělské, zahradnické, lesní a zrní neuvedené v jiných třídách, čerstvé ovoce a zelenina, osivo, rostliny a živé květiny, krmivo pro zvířata, slad.

(591) Barevná

(730) **Penny Market s.r.o.**, Počernická 257, Radonice, 25073, CZ

(740) Všetěčka Zelený Švorčík a partneři, advokátní a patentová kancelář, JUDr. Michal Havlík, Hálkova 1406/2, Praha 2, Nové Město, 12000

(210) **O-563476**
(220) 28.04.2020
(320) 28.04.2020
(511) 12, 25, 28, 35, 39, 42
(540)



(510) (12) vozidla a dopravní prostředky; (25) části oděvů, obuvi a pokrývek hlavy, obuv, oděvy, pokrývky hlavy; (28) hračky, hry a žertovné předměty, sportovní potřeby a vybavení, slavnostní ozdoby, ozdoby na večírky a umělé vánoční stromky; (35) obchodní analýzy, informační služby a průzkumy trhu, obchodní služby a informace pro spotřebitele, pomoc v obchodní a podnikatelské činnosti, management a administrativní služby, reklamní, marketingové a propagační služby; (39) balení a skladování zboží, doprava a přeprava, parkování a uskladnění vozidel, pronájem v souvislosti s dopravou a skladováním; (42) návrhářství, počítačové služby, služby testování, služby ověřování a služby kontroly kvality, služby v oblasti informačních technologií, vědecké a technologické služby.

(730) **works49 s.r.o.**, Budilova 161/15, Plzeň, Jižní Předměstí, 30100, CZ

(210) **O-563479**
(220) 29.04.2020
(320) 29.04.2020
(511) 35, 36, 41, 42
(540)



(510) (35) reklama, propagace, řízení obchodní činnosti, obchodní administrativa, kancelářské práce; (36) finanční služby, finanční poradenství; (41) organizování a vedení seminářů; (42) vědecké a technické služby a související výzkum a projektování, průmyslová analýza, průmyslový výzkum a průmyslový design, služby kontroly kvality a služby ověřování, navrhování a vývoj počítačového hardwaru a softwaru.

(730) **Collega Brokers a.s.**, Pražákova 1008/69, Brno, Štýřice, 63900, CZ

(210) **O-563489**
(220) 29.04.2020
(320) 29.04.2020
(511) 9, 35, 41
(540)

**KGCB KAREL GOTT
COVER BAND**

(510) (9) zvukové kazety, zvukové záznamy, CD-ROMy, digitální hudba ke stažení, nahraná hudební videa, hudební zvukové záznamy, nahraná hudební DVD; (35) propagace hudebních koncertů, reklamní, marketingové a propagační služby; (41) živá hudba, hudební představení, hudební zábava, živé hudební koncerty, organizování hudební zábavy, uvádění hudebních koncertů, režie hudebních představení, produkce hudebních nahrávek, pořádání hudebních akcí, pořádání hudebních koncertů, divadelní představení, hudební vystoupení, živá vystoupení hudební kapely, hudební koncerty prostřednictvím rádia, zábavní vystoupení hudební skupiny, umělecké vedení hudebních vystoupení, organizování živých hudebních vystoupení, služby v oblasti vzdělávání, zábavy a sportu, informace týkající se kulturních aktivit, informace vztahující se k zábavě, karaoke, kulturní aktivity, organizace kulturních, zábavních a sportovních akcí, organizace představení ke kulturním účelům, organizace živých představení, organizování koncertů populární hudby, organizování představení, vydavatelské služby.

(591) Barevná
(730) **Fiala Milan**, L. Zápotockého 2847, Kladno, 27201, CZ
(740) Mgr. PETR ŽIŽKA, advokátní kancelář, Mgr. Petr Žížka, Sedláčkova 209/16, Plzeň, Vnitřní Město, 30100

(210) **O-563497**
(220) 29.04.2020
(320) 29.04.2020
(511) 28, 31
(540)



(510) (28) hračky pro psy, imitace kostí jako hračky pro psy; (31) krmiva a potrava pro zvířata, žvýkácké kosti pro psy, jedlé pochoutky ke žvýkání pro psy, krmné přípravky pro psy, jedlé žvýkácké kosti pro psy, krmivo pro psy, kosti pro psy, konzervovaná krmiva pro psy, krabice s pamlsky pro psy.

(591) Barevná
(730) **Syrová Šárka Mgr.**, Velkoosecká 773/5, Praha 9, Vinoř, 19017, CZ

(210) **O-563519**
(220) 30.04.2020
(320) 30.04.2020
(511) 8, 14, 20
(540)

VLAHA

(510) (8) brašny na nářadí (s nářadím), děrovací kleště (ruční nářadí), důlčíky (ruční nástroje), kladiva, palice a perličky, kleště, kleště na zasazování drahokamů, kleště štípací, kombinační kleště, naběračky (ruční náčiní), napínače (ruční nástroje), nástroje na leštění (glazování), nástroje na uchopení malých předmětů (ručně ovládané), otvírače pouzder hodinek, páčidla, pistole (ruční nářadí), rotační nástroje (ručně ovládané nástroje), rozpínače (ruční nářadí), ruční nástroje na řezání, vrtání, broušení, ostření a na úpravy povrchů, ruční rytecké nástroje, rycí jehly, rycí pera (ruční nástroje), šidla, špachtle, stěrky (ruční nářadí), srovnávače (hoblíky) jako ruční nástroje, kladiva (ruční nářadí), palice, perličky, francouzské klíče, hasáky (klíče) (s ručním ovládním), imbusové klíče, klíče na matice, klíče na šrouby, klíče (ruční nářadí), nýtovačky (ruční nářadí), ráčnové klíče (ruční nástroje), sešívací pistole s ručním pohonem, šroubováky, truhlářské svěrky, brousky, brusky na nože, brusné kotouče (části ručního nářadí), brusné nástroje (ruční), čepele (ruční nástroje), diamantové nástroje na řezání pro ručně ovládané nástroje, diamantové vrtací hroty pro nářadí s ručním ovládním, dláta, drážkovací hoblíky, držáky vrtáků (ruční nářadí), frézy (ruční nástroje), hoblíky, kapesní nože, kožená pouzdra na nože, leštící nářadí (ruční), nástroj na seřezávání hran (ruční nářadí), nástroje na ostření, nástroje na řezání skla, nože (ruční nástroje), očílky, perforovací nástroje (ruční nástroje), pilky (ruční nářadí), pily (ruční nářadí), řezné diamanty (části ručních nástrojů), řezné nástroje (ruční), ruční brusky, ruční nástroje na vrtání, sekery, sterilní nástroje pro body piercing, přístroje na propichování uší, nástroje na propichování uší, tetovací přístroje a nástroje, hrábě, kosa, krumpáče, lopaty, motyky; (14) časoměrné přístroje, drahé kameny, perly a drahé kovy, jakož i jejich imitace, klenotnické výrobky, chronometrické přístroje, šperky, přístroje na měření času, pouzdra na šperky a pouzdra na hodiny a hodinky, automatické hodinky, budíky, časoměrné přístroje s quartzovým hodinovým strojkem, cestovní hodiny, chronografy, chronografy (hodinky), ciferníky hodin a hodinek, dámské hodinky, digitální hodiny, digitální hodiny s rádiem, elektrické hodiny a hodinky, elektricky řízené hodinové strojky, elektronické budíky, elektronické hodiny, hodinářské výrobky, hodinářské kotvičky, hodinková sklíčka, hodinkové ciferníky, hodinkové náramky, hodinky, hodinky a jejich části, hodinky náramkové, hodinky pro zdravotní sestry, ošetřovatelky, hodinová kyvadla, hodinové oscilátory, hodinové ručičky (hodinářství), hodinové skříňky, hodinové stroje, hodinové strojky, hodiny, hodiny a jejich části, hodiny na pracovní stůl, hodiny s rádiem, hodiny ukazující světová časová pásma, kapesní hodinky, kovové pásky k náramkovým hodinkám, kožené řemínky na hodinky, krabičky na hodinky (prezentace), kovové roztahovací náramky hodinek, křbové hodiny, kryty hodin, kyvadla k hodinám, malé hodiny, mechanické náramkové hodinky, náramkové hodinky s krokoměry, oscilátory pro hodinky, pásky k hodinkám, pérovníky, přezky na hodinkové řemínky, přezky na hodinky, příslušenství k hodinkám, dárková pouzdra na hodinářské výrobky, šperkovnice, cestovní šperkovnice, dřevěné šperkovnice, kazety na hodinky, kazety na šperky, nekovové šperkovnice, pouzdra na hodinky, pouzdra na náramkové hodinky a hodiny, pouzdra pro hodiny, skříňky na šperky; (20) nábytek a bytové zařízení, sochy, figurky, umělecké předměty a ozdoby a dekorativní předměty, vyrobené z materiálů jako dřevo, vosk, sádra nebo umělá hmota, zahrnuté v této třídě, almaly, barové židle, bedny (nekovové), bedny (truhly), botníky, čalouněný nábytek, desky stolů, dětský nábytek, domácí nábytek, dřevěné police a regály (nábytek), dřevěný nábytek, dřevěný nábytek pro domácnost, držáky na klíče (nábytek), gauče, houpací židle, jídelní židle, jídelní stoly, kancelářské stoly, kancelářská křesla, kancelářské police, kancelářské potřeby (nábytek), kancelářský nábytek, kartotéky (nábytek), knihovny, komody, konferenční křesla, konferenční stoly, koupelnový nábytek, kovový nábytek, křesla, kreslířské stoly, kuchyňské linky, kuchyňské nábytkové jednotky, kuchyňské stoly, kuchyňský nábytek, lavičky, nábytek, nábytek do obchodů, nábytek na vystavení zboží, noční stoly, pohovky, police, pokladny, postele a lůžka, lůžkoviny, matrace, polštáře a podušky, rámy, psací stoly, regály a police do obchodů, sedací vaky, šatní skříň, lůžkové matrace, kolébky, lůžka s pružinovými matracemi, pelesti postelí dřevěné, kovové rámy postelí, kostry postelí ze dřeva, kostry postelí, bytový textil (polštáře), dřevěné rámečky na fotografie, obrazové rámy, rámečky na fotografie, zrcadla (kromě kapesních), kapesní zrcátka, němi sluhové, stojací věšáky (nábytek), ramínka na šaty, stojany na oděv, věšáky, košíky, jiné než kovové, dřevěné sudy, skříňky na šperky, dopisní schránky ze dřeva, nekovové poštovní schránky, dřevěné bedny, dřevěné palety, schůdky (nábytek), dřevěné

štafle, expoziční regály k prezentaci zboží na prodej, informační tabule, nekovová domovní čísla, nástěnky (vývěsky), nekovové výstavní stojany, nekovové vybavení prodejen, otočné stojany (nábytek), prezentační tabule, pulty pro vystavování zboží, šperkovnice na vystavení šperků, stojany na časopisy, dekorace vyrobené ze dřeva, nástěnné dekorace ze dřeva, sochy vyrobené ze dřeva.

(730) **Továrna na čas s.r.o.**, U Dubu 748, Nové Město nad Metují, 54901, CZ

(210) **O-563539**

(220) 30.04.2020

(320) 30.04.2020

(511) 29, 32

(540)

**RYCH
LOV
KA**

(510) (29) chuťovky na bázi zeleniny, fermentovaná zelenina, fermentované ovoce, hotová zeleninová jídla, hotové zeleninové výrobky, koncentrovaná zeleninová šťáva jako potravina, konzervy zeleninové, kvašená zelenina, kořeněná nakládaná zelenina, masové náhražky na bázi zeleniny, nakládaná zelenina, ovoce konzervované, ovocná dřev, ovocné svačinky, pochutiny na bázi zeleniny, předkrmy na bázi zeleniny, hotová jídla obsahující převážně zeleninu, polévky, polévky v konzervách; (32) džusy, nápoje obsahující vitamíny, nealkoholické nápoje obsahující zeleninové šťávy, nealkoholické nápoje s obsahem ovocných šťáv.

(730) **Baroque - bistro & market s.r.o.**, náměstí T. G. Masaryka 80, Dvůr Králové nad Labem, 54401, CZ

(740) Mgr. Martin Pospíchal, advokát, Sokolovská 668/136d, Praha 8, Karlín, 18600

(210) **O-563566**

(220) 04.05.2020

(320) 04.05.2020

(511) 1, 2, 8, 35

(540)

**WALL
GUARD**

(510) (1) produkty stavební chemie, pomocné stavební chemické prostředky, pryskyřice, chemikálie pro průmysl, chemická činidla, lepidla v rámci této třídy; (2) nátěry, ochranné nátěry, nátěry na dřevo, ředidla na nátěry, barvy, laky, konzervační přípravky pro ochranu dřeva, malířské tmely, podkladové tmely, pojiva pro barvy a tmely; (8) ruční nářadí a nástroje pro zpracování stavebního materiálu; (35) maloobchodní, velkoobchodní a zprostředkovatelská činnost v oblasti obchodu s produkty stavební chemie, barvami, tmely, nářadím a nástroji pro zpracování stavebních materiálů, nátěry včetně ochranných nátěrů a nátěrů na dřevo a ředidla na nátěry, komerční využití Internetu v oblastech obchodu a nabídky produktů stavební chemie, barev, tmelů, nářadí a nástrojů pro zpracování stavebních materiálů, nátěrů včetně ochranných nátěrů a nátěrů na dřevo a ředidla na nátěry, internetový obchod (e-shop) s produkty stavební chemie, barvami, tmely, nářadím a nástroji pro zpracování stavebních materiálů, nátěry včetně ochranných nátěrů a nátěrů na dřevo a ředidla na nátěry, inzertní, propagační služby a komerční informační služby prostřednictvím Internetu za účelem obchodu s produkty stavební chemie, barvami, tmely, nářadím a nástroji pro zpracování stavebních materiálů, nátěry včetně ochranných

nátěrů a nátěrů na dřevo a ředidla na nátěry, propagační činnost a reklama, marketing, franchising.

(591) Barevná

(730) **JanoCo s.r.o.**, Albrechtická 2160/39, Krnov, 79401, CZ

(740) Jansa, Mokřý, Otevřel & partneři s.r.o., advokátní kancelář, Mgr. et Mgr. Petr Malíš, advokát, Sokola Tůmy 743/16, Ostrava, Mariánské Hory, 70900

(210) **O-563578**

(220) 04.05.2020

(320) 04.05.2020

(511) 3, 5, 32, 35

(540)

HirudoVital

(510) (3) adstringentní přípravky pro kosmetické účely, antiperspirační mýdla, antiperspiranty (toaletní potřeby), aromatické látky (éterické oleje), balzámy, jiné než pro léčebné účely, bylinné výtažky pro kosmetické účely, citrónové éterické oleje, deodorační mýdla, deodoranty pro lidskou potřebu nebo pro zvířata, depilační přípravky, depilační vosk, éterické esence, éterické oleje, fytykosmetické přípravky, geraniol, heliotropin, chlornan draselný, jasmínový olej, kolagenové přípravky pro kosmetické účely, kolínská voda, kosmetická barviva, kosmetické krémy, kosmetické masky, kosmetické přípravky, kosmetické přípravky do koupele, kosmetické přípravky na obočí, kosmetické přípravky na řasy, kosmetické přípravky pro péči o pokožku, kosmetické přípravky pro zehřívání, kosmetické přípravky pro zvířata, kosmetické soupravy, kosmetické tužky, koupelové přípravky, ne pro léčebné účely, koupelové soli, ne pro lékařské účely, krém pro bělení pokožky, lepidla pro kosmetické účely, lesky na rty, levandulová voda, levandulový olej, libavkový olej, líčidla, louch sodný, mandlové mléko pro kosmetické účely, mandlové mýdlo, mandlový olej, masážní gely, jiné než pro léčebné účely, máta pro parfumerii, mátová esence (éterický olej), mýdla v kostce, mýdla, ochucovadla do potravin (éterické oleje), oleje pro kosmetické účely, oleje pro toaletní účely, parfémovaná voda, příchutě do nápojů (éterické oleje), saflor, toaletní přípravky, toaletní voda, tuhy pro kosmetické účely, tužky na obočí, ústní vody, ne pro lékařské účely; (5) adjuvanty pro léčebné účely, algicidy, alginátové potravinové doplňky, alkaloidy pro léčebné účely, alkohol pro léčebné účely, aminokyseliny pro léčebné účely, amyláza (enzym štěpící škrob), diastáza (enzym měnící škrob na maltózu), analgetika, antioxidační tablety, antiparazitní přípravky, balzámy pro léčebné účely, bílkovinné přípravky pro léčebné účely, biologické přípravky pro léčebné účely, bylinné čaje pro léčebné účely, bylinné výtažky pro léčebné účely, cukr pro léčebné účely, čaje na astma, dietetická vláknina, dietetické látky pro léčebné účely, dietetické nápoje pro léčebné účely, dietetické potraviny pro léčebné účely, draselné soli pro léčebné účely, enzymatické přípravky pro léčebné účely, enzymy pro léčebné účely, fenyl pro léčebné účely, hematogen, humánní léčiva, imunostimulanty, izotopy pro léčebné účely, jodová tinktura, kafir pro léčebné účely, kafrový olej pro léčebné účely, kaseinové potravinové doplňky, kolagen pro léčebné účely, koprový olej pro léčebné účely, koupelové soli pro léčebné účely, kyslík pro léčebné účely, kyslíkové koupele, lecitin pro léčebné účely, léčebné oleje, léčebné přípravky na hubnutí, léčiva na zmírnění zácpy, léčiva posilující nervovou soustavu, léčiva pro dentální použití, léčivé byliny, léčivé čaje, léčivé kořeny, léčivé nápoje, minerální potravinové doplňky, peroxid vodíku pro léčebné účely, potravinové doplňky obsahující enzymy, potravinové doplňky neléčebné, potravinové doplňky léčebné, potravinové doplňky z droždí, potravinové doplňky z glukózy, potravinové doplňky z lecitinu, potravinové doplňky z lněného oleje, potravinové doplňky z lněných semenek, potravinové doplňky z materiálu kašičky, potravinové doplňky z propolisu, potravinové doplňky z pšeničných klíčků, potravinové doplňky z pylu, proteinové potravinové doplňky, vitamínové, minerální, bílkovinné a proteinové přípravky, přípravky do koupelí pro léčebné účely, přípravky na léčebné výplachy, soli do minerálních koupelí, soli pro léčebné účely, tablety na hubnutí, tablety na potlačení chuti k jídlu, terapeutické přípravky do koupelí, ústní vody pro léčebné účely, výživové doplňky, vitamínové nápoje, výživové přípravky pro léčebné a lékařské účely, přípravky pro sportovce a ostatní osoby vystavené zvýšené tělesné námaze (potravinové doplňky), výživové přípravky pro denní doplnění stravy, minerální doplňky stravy, minerální dietní doplňky pro lidi, doplňky stravy pro neléčebné

účely, doplňky výživy, doplňky zdravé výživy pro osoby se zvláštními dietními požadavky, doplňky zdravé výživy vyrobené převážně z minerálů, dietní doplňky pro lidskou potřebu, vitaminové a minerální doplňky, vitaminové doplňky, vitaminové tablety, vitaminy a vitaminové přípravky, želatinové vitaminy, výživové doplňky, farmaceutické přípravky a přírodní léčiva; (32) esence na výrobu nápojů, izotonické nápoje, limonády, minerální vody (nápoje), mošt, nápoje pro sportovce obohacené proteiny, nápoje ze syrovátky, nealkoholické aperitivy, nealkoholické koktejly, nealkoholické nápoje, nealkoholické nápoje na bázi medu, nealkoholické nápoje s příchutí čaje, nealkoholické nápoje s příchutí kávy, nealkoholické nápoje z aloe vera, nealkoholické nápoje z ovocných šťáv, nealkoholické ovocné nektary, nealkoholické výtažky z ovoce, nealkoholický cider, nekvašený hroznový mošt, orgeada, ovocné šťávy, perlivé vody, prášky pro přípravu šumivých nápojů, přípravky pro výrobu likérů, přípravky pro výrobu nápojů, přípravky pro výrobu sodovky, sirupy pro přípravu limonád, sirupy pro přípravu nápojů, smoothie (mixované nápoje z čerstvého ovoce nebo zeleniny), stolní vody, tablety pro přípravu šumivých nápojů, vody (nápoje), zázvorové pivo, zeleninové šťávy (nápoje); (35) administrativní služby, administrativní zpracování objednávek, aktualizace reklamních materiálů, aranžování výkladů, cílené zasilání reklamních materiálů, fakturace, grafická úprava pro reklamní účely, marketing, nábor zaměstnanců, návrh reklamních materiálů, obchodní informace, obchodní průzkum, podpora prodeje jiných osob, pomoc při řízení obchodní činnosti, pomoc při řízení obchodních či průmyslových podniků, poptávky, poradenské služby pro obchodní vedení, poradenství v oblasti komunikační strategie při styku s veřejností, poradenství v oblasti komunikační strategie v reklamě, poradenství v oblasti organizace podniku, poradenství v oblasti řízení a organizace podniku, poradenství v oblasti řízení lidských zdrojů, poradenství v oblasti řízení obchodní činnosti, pořádání módních přehlídek pro reklamní účely, pořádání veletrhů pro obchodní či reklamní účely, pořádání výstav pro obchodní či reklamní účely, poskytování obchodních informací prostřednictvím webových stránek, prezentace výrobků v komunikačních médiích pro účely maloobchodu, profesionální obchodní poradenství, propagace, předvádění zboží, psaní reklamních textů, reklama, rozhlasová reklama, sestavování katalogů informací pro obchodní či reklamní účely, sjednávání a uzavírání obchodních transakcí pro třetí strany, sjednávání obchodních smluv pro jiné osoby, správa dat víceúrovňového marketingu a malého podnikání, správa zákaznických věrnostních programů, styk s veřejností, subdodavatelské služby (pomoc v obchodní činnosti), šíření reklamních materiálů, šíření vzorků, telemarketing, televizní reklama, venkovní reklama, vydávání reklamních textů, vylepování plakátů, výroba teleshoppingových programů, zásilková reklama, zásobovací služby pro jiné osoby (nákup zboží a služeb pro jiné podniky), získávání kontaktů na potenciální zákazníky, zpracování objednávek, zpracování textů, zprostředkování dovozu a vývozu, zprostředkování obchodních informací, zprostředkování obchodů pro třetí strany, zprostředkování propagace, zprostředkování reklamy.

(591) Barevná

(730) **H2 Europe s.r.o.**, V Zátíši 810/1, Ostrava, Mariánské Hory, 70900, CZ(210) **O-563582**

(220) 04.05.2020

(320) 04.05.2020

(511) 16, 35, 36, 39, 41, 43

(540)

#NEBUDTEDOMA Čedok

(510) (16) cestovní a propagační brožury a knihy, časopisy, katalogy služeb cestovní kanceláře, cestovní manuály, prospekty, plakáty, desky a pouzdra na doklady a pasy, reklamní tabule zařazené v této třídě; (35) propagační činnost, marketing, reklama, propagace zájezdů, pobytů a služeb cestovního ruchu, zasilání reklamních a propagačních materiálů zákazníkům, vydávání reklamních, propagačních a inzertních textů, pomoc při řízení obchodní činnosti, poradenství v obchodní činnosti, obchodní administrativa, kancelářské práce, marketingové studie, organizování výstav a veletrhů k obchodním a reklamním účelům, poskytování obchodních informací prostřednictvím webových stránek, prezentace služeb v komunikačních médiích; (36) obstarávání a zprostředkování cestovního pojištění osob a zavazadel, směnárská činnost; (39) doprava, přeprava turistů a jejich zavazadel, prodej a rezervace letenek, jízdenek, místenek a jiných cenin pro železniční, automobilové, letecké, lodní cesty, prodej a rezervace lůžkových poukázek pro mezinárodní a místní přepravu, organizování a zprostředkování cestovních zájezdů a cest dopravními prostředky, zajišťování i zprostředkování letecké, autobusové a automobilové dopravy, poskytování informací ohledně cest a autobusové, železniční, letecké a

lodní dopravě, zprostředkování doprovázení turistů, organizování a zprostředkování výletů, zprostředkování turistických prohlídek, okružních plaveb, obstarávání ostatních služeb v oblasti dopravy souvisejících s cestováním, zajišťování rekreačních a sportovních pobytů v oblasti přepravy turistů, zprostředkování a poskytování pronájmu automobilů a autobusů, zprostředkování pronájmu lodí, autobusů, automobilů, zařizování víz, obstarávání poukázek (voucherů) na služby zařazené ve třídě 39, zpracování itinerářů pro cestovní účely; (41) organizování prohlídek muzeí, výstav, kulturních sbírek, knihoven, zámků, hradů a kulturních útavů, návštěv divadel, koncertů, kin, všech kulturních, zábavných a sportovních podniků, organizování konferencí, kongresů, symposií, seminářů, předprodeje vstupenek na sportovní a kulturní akce, obstarávání tlumočnicků a překladatelů, organizování výstav a veletrhů ke sportovním a kulturním účelům; (43) služby cestovní kanceláře, zejména obstarávání poukázek (voucherů) na služby zařazené ve třídě 43, obstarávání poukázek na stravování, zajišťování ubytování a stravování, poskytování hotelových služeb, poskytování přechodného ubytování, rezervace ubytování v hotelích, penzionech a jiných ubytovacích zařízeních, obstarávání ostatních služeb v oblasti ubytování a stravování souvisejících s cestováním, zajišťování rekreačních pobytů v oblasti ubytování a stravování turistů.

(730) **Čedok a.s.**, Na příkopě 857/18, Praha 1, Nové Město, 11000, CZ(210) **O-563583**

(220) 04.05.2020

(320) 04.05.2020

(511) 16, 35, 41

(540)

Kladno žije!

(510) (16) papír, tiskoviny, časopisy, periodika, knihy, fotografie, kalendáře, pohlednice, plakáty, prospekty, plastové obaly (nezařazené v jiných třídách), papírové obaly, psací potřeby, potřeby pro umělce (v jiné třídě neuvedené), reklamní, propagační a užitkové výrobky z papíru, a to informační, reklamní a propagační letáky, mapy, průvodce, dopisní obálky, přání, samolepky, tašky, sešity, tužky; (35) vývoj reklamních kampaní, vývoj marketingových strategií a koncepcí, reklama v oblasti cestovního ruchu, služby v oblasti obchodní strategie a plánování, venkovní reklama, internetová reklama, pronájem reklamních ploch, distribuce propagačního materiálu, vydávání reklamních textů, prodejní kampaně, prodejní reklama, poskytování personálního poradenství, zprostředkování práce, průzkumy veřejného mínění, kancelářské práce a administrativní služby spojené s výkonem státní správy a samosprávy, styky s veřejností, soustředování a poskytování informací komerčního charakteru, inzertní služby, organizování a pořádání výstav a přehlídek komerčního charakteru; (41) organizování a pořádání kulturních, výchovných, vzdělávacích, zábavných a sportovních akcí a soutěží, služby pro oddech, rekreaci a relaxaci, vydávání cestovních průvodců, provozování sportovních zařízení, organizování prohlídek muzeí, kulturních sbírek, knihoven, zámků, hradů. (730) **Statutární město Kladno**, náměstí starosty Pavla 44, Kladno, 27201, CZ (740) **PatentCentrum Sedlák & Partners s.r.o.**, Okružní 2824, České Budějovice, České Budějovice 3, 37001

(210) **O-563584**

(220) 04.05.2020

(320) 04.05.2020

(511) 16, 35, 36, 39, 41

(540)



(510) (16) papír, tiskoviny, časopisy, periodika, knihy, fotografie, kalendáře, pohlednice, plakáty, prospekty, plastové obaly (nezařazené v jiných třídách), papírové obaly, psací potřeby, potřeby pro umělce (v jiné třídě neuvedené), reklamní, propagační a užitkové výrobky z papíru, a to informační, reklamní a propagační letáky, mapy, průvodce, dopisní obálky, přání, samolepky, tašky, sešity, tužky; (35) vývoj reklamních kampaní, vývoj marketingových strategií a koncepcí, reklama v oblasti cestovního ruchu, služby v oblasti obchodní strategie a plánování, venkovní reklama,

internetová reklama, pronájem reklamních ploch, distribuce propagačního materiálu, vydávání reklamních textů, prodejní kampaně, prodejní reklama, poskytování personálního poradenství, zprostředkování práce, průzkumy veřejného mínění, kancelářské práce a administrativní služby spojené s výkonem státní správy a samosprávy, styky s veřejností, soustředování a poskytování informací komerčního charakteru, inzertní služby, organizování a pořádání výstav a přehlídek komerčního charakteru; (36) správa nemovitostí, pronájem nemovitostí, financování rozvoje nemovitostí, správa investic do nemovitostí, služby zařízení cestovního pojištění, získávání finančních prostředků a finanční sponzorování, management nemovitostí; (39) poradenská činnost v oblasti cestovního ruchu, služby cestovních průvodců, poskytování turistických a cestovních informací, poskytování služeb v oblasti cestovního ruchu pro poskytovatele i návštěvníky, provozování garáží a parkovišť, zajišťování sběru a ukládání komunálního odpadu, pronájem parkovacích ploch; (41) organizování a pořádání kulturních, výchovných, vzdělávacích, zábavných a sportovních akcí a soutěží, služby pro oddech, rekreaci a relaxaci, vydávání cestovních průvodců, provozování sportovních zařízení, organizování prohlídek muzeí, kulturních sbírek, knihoven, zámků, hradů.

(591) Barevná

(730) **Statutární město Kladno**, náměstí starosty Pavla 44, Kladno, 27201, CZ

(740) PatentCentrum Sedlák & Partners s.r.o., Okružní 2824, České Budějovice, České Budějovice 3, 37001

(210) **O-563586**

(220) 04.05.2020

(320) 04.05.2020

(511) 12, 37, 39

(540)

ELS MOTO

(510) (12) elektrické skútry, samovyvažovací elektrické skútry, elektrická jednodokola, samovyvažovací jednodokolové elektrické skútry, skútry, motorové skútry, motocykly, jízdní kola, elektrická jízdní kola, koloběžky, elektrické koloběžky, tříkolky, elektrické tříkolky, čtyřkolky, elektrické čtyřkolky, náhradní díly ke všem těmto výrobkům; (37) opravy, servis, údržba, přestavba a renovace motocyklů, skútrů, jednodokolek, koloběžek, tříkolek a čtyřkolek, motocyklů a jízdních kol, vše včetně elektrických; (39) pronájem a půjčování skútrů včetně elektrických, pronájem a půjčování motocyklů včetně elektrických, pronájem a půjčování jednodokolek včetně elektrických, pronájem a půjčování koloběžek včetně elektrických, pronájem a půjčování tříkolek včetně elektrických, pronájem a půjčování čtyřkolek včetně elektrických, pronájem a půjčování jízdních kol včetně elektrických.

(730) **PIEDRA NATURAL a.s.**, Sicherova 1601/12, Praha 9, Kyje, 19800, CZ

(740) Chytilová & spol., patentová kancelář, s.r.o., Nad spádem 641/20, Praha 4, Podolí, 14700

(210) **O-563588**

(220) 04.05.2020

(320) 04.05.2020

(511) 35, 36

(540)



(510) (35) reklama, propagace, řízení obchodní činnosti, obchodní administrativa, kancelářské práce; (36) pojištění, finančnictví, peněžnictví, služby v oblasti nemovitostí.

(730) **S-Line Brno s.r.o.**, Hrušňová 409/12, Brno, Medláňky, 62100, CZ

(210) **O-563592**

(220) 05.05.2020

(320) 05.05.2020

(511) 35, 36, 39, 41, 43

(540)



(510) (35) administrativní provozování obchodního, nákupního a kancelářského centra, pronájem reklamních a informačních ploch, pomoc při řízení obchodní činnosti, obchodní administrativa, kancelářské práce, tvorba reklamy, poskytování propagačních informací, reklamní, inzertní a propagační činnost prostřednictvím jakéhokoliv média, rozšiřování a poskytování reklamních a inzertních materiálů, periodických a neperiodických tiskovin, novin a časopisů určených pro reklamu a propagaci, prospektů, letáků, katalogů, reklamní literatury a jiných nosných médií i prostřednictvím sítě Internet, reklama on-line v počítačové síti, průzkumy trhu, inzerce, marketing, obchodní rešerše, příprava a vkládání informací o realitních nabídkách a poptávkách do počítačových databází, systemizace informací do počítačové databáze, vytváření, zpracovávání a třídění obchodních dat v rámci databázi; (36) činnost realitní kanceláře, zahrnující správu a obhospodařování nemovitostí, zprostředkování správy a obhospodařování nemovitostí, nájem, pronájem a zprostředkování nájmu a pronájmu nemovitostí, obchodů, kanceláří, bytů, nákup, prodej a výměna nemovitostí, zprostředkování nákupu, prodeje a výměny nemovitostí, odhady a oceňování nemovitostí, úvěrové a hypoteční konzultace, poskytování a zprostředkování úvěrů a hypotečních výpůjček, konzultační a poradenská činnost spojená s kompletní činností realitní kanceláře, finanční služby v oblasti obchodu s realitami, konzultační a poradenská činnost v oblasti obchodu s realitami, poskytování informací o nemovitostech prostřednictvím sítě Internet (pomocí fotografií, videí a filmů umístěných na Internetu), finanční developerské služby v oblasti nemovitostí, informační činnost v oblasti realit, poskytování základních služeb spojených s pronájmem nemovitostí spadajících do této třídy; (39) pronájem garážových, parkovacích a skladovacích prostor, včetně poskytování základních služeb s tím souvisejících spadajících do této třídy; (41) pořádání a provozování společenských, kulturních, zábavních i sportovních akcí; (43) hotelové služby, ubytovací služby, hostinská a restaurační činnost, provozování restaurací a kaváren.

(591) Barevná

(730) **C & R Office Center Three s.r.o.**, Opletalova 1603/57, Praha 1, 11000, CZ

(210) **O-563593**

(220) 05.05.2020

(320) 05.05.2020

(511) 35, 36, 39, 41, 43

(540)

HARFA BUSINESS CENTER

(510) (35) administrativní provozování obchodního, nákupního a kancelářského centra, pronájem reklamních a informačních ploch, pomoc při řízení obchodní činnosti, obchodní administrativa, kancelářské práce, tvorba reklamy, poskytování propagačních informací, reklamní, inzertní a propagační činnost prostřednictvím jakéhokoliv média, rozšiřování a poskytování reklamních a inzertních materiálů, periodických a neperiodických tiskovin, novin a časopisů určených pro reklamu a propagaci, prospektů, letáků, katalogů, reklamní literatury a jiných nosných médií i prostřednictvím sítě Internet, reklama on-line v počítačové síti, průzkumy trhu, inzerce, marketing, obchodní rešerše, příprava a vkládání informací o realitních nabídkách a poptávkách do počítačových databází, systemizace informací do počítačové databáze, vytváření, zpracovávání a třídění obchodních dat v rámci databázi; (36) činnost realitní kanceláře, zahrnující správu a obhospodařování nemovitostí, zprostředkování správy a obhospodařování nemovitostí, nájem, pronájem a zprostředkování nájmu a pronájmu nemovitostí, obchodů, kanceláří, bytů, nákup, prodej a výměna nemovitostí, zprostředkování nákupu, prodeje a výměny nemovitostí, odhady a oceňování nemovitostí, úvěrové a hypoteční konzultace,

poskytování a zprostředkování úvěrů a hypotečních výpůjček, konzultační a poradenská činnost spojená s kompletní činností realitní kanceláře, finanční služby v oblasti obchodu s realitami, konzultační a poradenská činnost v oblasti obchodu s realitami, poskytování informací o nemovitostech prostřednictvím sítě Internet (pomocí fotografií, videí a filmů umístěných na Internetu), finanční developerské služby v oblasti nemovitostí, informační činnost v oblasti realit, poskytování základních služeb spojených s pronájmem nemovitostí spadajících do této třídy; (39) pronájem garážových, parkovacích a skladovacích prostor, včetně poskytování základních služeb s tím souvisejících spadajících do této třídy; (41) pořádání a provozování společenských, kulturních, zábavních i sportovních akcí; (43) hotelové služby, ubytovací služby, hostinská a restaurační činnost, provozování restaurací a kaváren.

(730) **C & R Office Center Three s.r.o.**, Opletalova 1603/57, Praha 1, 11000, CZ

(210) **O-563597**
(220) 05.05.2020
(320) 05.05.2020
(511) 10, 28, 44
(540)



(510) (10) chirurgické, lékařské, stomatologické a veterinární přístroje a nástroje, umělé končetiny, oční a zubní protézy, ortopedické potřeby, materiály na sešívání ran, terapeutické a pomocné přístroje uzpůsobené pro osoby se zdravotním postižením, masážní přístroje, přístroje, zařízení a výrobky pro péči o kojenec; (28) hry, hračky a výrobky určené ke hraní, zařízení na videohry, cvičební a sportovní potřeby, vánoční ozdoby; (44) lékařské služby, veterinární služby, péče o hygienu a krásu osob a zvířat, zemědělské služby, služby v oblasti akvakultury, zahradnické a lesnické služby.

(730) **My Habit s.r.o.**, U sadu 62/13, Praha 6, Veleslavín, 16200, CZ
(740) Advokátní kancelář Jansta, Kostka spol. s r.o., Mgr. Jakub Kotrba, advokát, Těšnov 1059/1, Praha 1, Nové Město, 11000

(210) **O-563625**
(220) 06.05.2020
(320) 06.05.2020
(511) 35, 41, 44
(540)



(510) (35) nákup a prodej výrobků z oblasti zdravotnictví, maloobchodní prodej hygienických potřeb, prezentace zboží a služeb, předvádění výrobků, distribuce vzorků, informace o prodejích výrobků; (41) příprava a pořádání vzdělávacích kurzů, pořádání, vedení a organizování seminářů, pořádání, vedení a organizování přednášek, poskytování lékařských instruktážních kurzů, praktické cvičení (předvádění), předporodní kurzy (vzdělávání), předporodní příprava (vzdělávání), vzdělávací služby týkající se první pomoci, vedení kurzů v oblasti cvičení a plavání pro těhotné, vedení kurzů v oblasti cvičení a plavání pro ženy po porodu, vedení kurzů v oblasti cvičení a plavání kojenčů a batolat, laktanční poradna (vzdělávání), poskytování poradenství v péči o novorozence a kojenec, informace o možnostech zábavy a rozptýlení, a to pro matky s malými dětmi; (44) služby zdravotní péče, porodnické služby, služby porodních asistentek, asistence u porodu, návštěvní služba v těhotenství a šestinedělí, ošetrovatelské služby,

laktanční poradenství (zdravotnické služby), aromaterapeutické služby, fyzioterapie, masáže, těhotenské masáže, masáže dětí, meditace (služby), služby tejpování, poradenství v oblasti porodu, poporodní zdravotní péče, nutriční poradenství, lékařské služby týkající se odběru lidské krve, pronájem lékařského vybavení a vybavení pro zdravotní péči, pronájem kojeneckých vah, pronájem zdravotnických pomůcek pro těhotné a kojící matky, pohotovostní zdravotní služba, psychologické poradenství.

(730) **Agentura VĚTRNÍK, s.r.o.**, Nerudova 321/7, Brno, Veveří, 60200, CZ

(740) Mgr. Kateřina Vaňková patentový zástupce, Nerudova 1095/24, Kuřim, 66434

(210) **O-563629**
(220) 06.05.2020
(320) 06.05.2020
(511) 3, 5, 29, 30, 31, 32
(540)



(510) (3) kosmetické přípravky, parfumerie, přípravky pro osobní hygienu, vonné oleje a aromatické výtažky, neléčivé kosmetické a toaletní přípravky, éterické oleje; (5) potravní doplňky a dietetické přípravky; (29) želé, džemy, kompoty, ovocné a zeleninové pomazánky, jedlé oleje a tuky, mléčné výrobky a jejich náhražky; (30) soli, chuťové přísady, ochucovačla a koření; (31) zemědělské a vodní plodiny, zahradnické a lesní produkty; (32) přípravky pro výrobu nápojů.

(591) Barevná
(730) **CCF, s.r.o.**, Santražiny 575, Zlín, 76001, CZ
(740) JUDr. Radka Pišťková Záhorcová, Jiřího z Poděbrad 592, Uherské Hradiště, 68601

(210) **O-563634**
(220) 06.05.2020
(320) 06.05.2020
(511) 5, 29, 30, 39, 40
(540)



(510) (5) potravinové doplňky pro lidskou spotřebu a zvířata; (29) želé, džemy, kompoty, vejce, mléko, sýry, máslo, jogurty a jiné mléčné výrobky, potravinářské oleje a tuky; (30) káva, čaj, kakao a náhražky kávy, mouka a přípravky vyrobené z obilnin chléb, pečivo a cukrovinky, čokoláda, cukr, med, melasa, droždí, kypřicí prášek do pečiva, sůl, koření přísady, koření, konzervované byliny; (39) doprava, balení a skladování zboží; (40) zpracování potravin a nápojů.

(591) Barevná
(730) **Staročeská pekárna s.r.o.**, U Kapličky 13, Dobřejovice, 25101, CZ
(740) Advokátní kancelář, JUDr. Štěpán Liška, advokát, Jungmannova 31/36, Praha 1, 11000

(210) **O-563647**
(220) 06.05.2020
(320) 06.05.2020
(511) 12, 35, 37
(540)



(510) (12) vozidla a dopravní prostředky, pozemní vozidla, motokáry, části a příslušenství vozidel a dopravních prostředků, pozemních vozidel a motokár, sestavy, podsestavy, součásti a náhradní díly pro vozidla a dopravní prostředky, pozemní vozidla a motokáry; (35) reklama, propagace, marketing, reklama, propagace a marketing online, služby v oblasti reklamy a propagace prodeje, řízení obchodní činnosti, obchodní management, obchodní administrativa, kancelářské práce, poskytování reklamního prostoru v tiskovinách, publikacích, časopisech a newsletterech, zprostředkování obchodních a komerčních kontaktů, obchodní poradenské služby, administrativní zpracování nákupních objednávek, obchodní informace a rady pro spotřebitele (poradna pro spotřebitele), obchodní zprostředkovatelské služby, zajišťování obchodních transakcí a obchodních kontaktů, prezentace zboží a služeb, prezentace společností a jejich zboží a služeb na internetu, služby předvádění výrobků a vystavování zboží, nákup, prodej, online nákup a online prodej vozidel a dopravních prostředků, pozemních vozidel, motokár, části a příslušenství vozidel a dopravních prostředků, pozemních vozidel a motokár, sestav, podsestav, součástí a náhradních dílů pro vozidla a dopravní prostředky, pozemní vozidla a motokáry, zprostředkování nákupu a prodeje vozidel a dopravních prostředků, pozemních vozidel, motokár, části a příslušenství vozidel a dopravních prostředků, pozemních vozidel a motokár, sestav, podsestav, součástí a náhradních dílů pro vozidla a dopravní prostředky, pozemní vozidla a motokáry, obchodně reklamní služby týkající se franchisingu, obchodní asistence týkající se franchisingu, obchodní poradenství vztahující se k franchisingu, poradenství v oblasti obchodního managementu vztahující se k franchisingu, obchodní asistence vztahující se k zakládání franšíz, podnikatelské poradenství a konzultační služby v oblasti franšíz, pomoc při řízení franšízových obchodních firem, poradenské obchodní služby vztahující se ke zřízení a provozování franšíz, správa obchodních záležitostí franšíz, licence na výrobky a služby pro třetí osoby (komerční správa); (37) instalace, montáž, opravy, údržba a servis vozidel a dopravních prostředků, pozemních vozidel, motokár, části a příslušenství vozidel a dopravních prostředků, pozemních vozidel a motokár, sestav, podsestav, součástí a náhradních dílů pro vozidla a dopravní prostředky, pozemní vozidla a motokáry.

(730) **PRAGA-Export s.r.o.**, U Císařské cesty 219, Praha 10, Benice, 10300, CZ

(740) Mgr. Martina Zdvihalová, Ph.D. - patentová a právní kancelář, Mgr. Martina Zdvihalová Ph.D., K Pazderně 2031, Benešov, 25601

(210) **O-563670**
(220) 07.05.2020
(320) 07.05.2020
(511) 7, 9, 42
(540)

Twins Active Crystal Element

(510) (7) čerpadla, kompresory a fukary, dávkovací stroje, elektrické generátorové soustrojí, elektrické generátory, generátory na výrobu elektřiny, manipulační zařízení, motory, hnací stroje a části strojů, ovládací mechanismy strojů a motorů, průmysloví roboti, zařízení a stroje pro zemědělství, pro zemní práce, pro stavebnictví, pro těžbu ropy a plynu, důlní zařízení; (9) bezpečnostní, zabezpečovací, ochranná a signalizační zařízení, informační technologie a audiovizuální, multimediální a

fotografické přístroje, magnety, magnetizéry a demagnetizéry, měřicí, detekční, monitorovací a kontrolní zařízení, nahraný obsah (počítačové programy, data a informace), navigační, řídicí, sledovací, zaměřovací a kartografická zařízení, optické přístroje, zvětšovače a korektory, přístroje, nástroje a kabely pro oblast elektřiny, vědecké a laboratorní přístroje na úpravu elektrickým proudem, vědecké výzkumné a laboratorní přístroje, přístroje pro vyučování a simulátory, potápěčská výstroj; (42) vědecké a technologické služby, služby v oblasti informačních technologií, služby testování, služby ověřování a služby kontroly kvality, návrhářství, počítačové služby.

(730) **Fyzikální ústav AV ČR, v. v. i.**, Na Slovance 1999/2, Praha 8, Libeň, 18200, CZ

(210) **O-563671**
(220) 07.05.2020
(320) 07.05.2020
(511) 7, 9, 42
(540)

TACE

(510) (7) dávkovací stroje, čerpadla, kompresory a fukary, elektrické generátorové soustrojí, elektrické generátory, generátory na výrobu elektřiny, manipulační zařízení, motory, hnací stroje a části strojů, ovládací mechanismy strojů a motorů, průmysloví roboti; (9) bezpečnostní, zabezpečovací, ochranná a signalizační zařízení, informační technologie a audiovizuální, multimediální a fotografické přístroje, magnety, magnetizéry a demagnetizéry, měřicí, detekční, monitorovací a kontrolní zařízení, nahraný obsah (počítačové programy, data a informace), navigační, řídicí, sledovací, zaměřovací a kartografická zařízení, optické přístroje, zvětšovače a korektory, potápěčská výstroj, přístroje, nástroje a kabely pro oblast elektřiny, vědecké a laboratorní přístroje, přístroje pro vyučování a simulátory; (42) návrhářství, služby testování, služby ověřování a služby kontroly kvality, služby v oblasti informačních technologií, vědecké a technologické služby.

(730) **Fyzikální ústav AV ČR, v. v. i.**, Na Slovance 1999/2, Praha 8, Libeň, 18200, CZ

(210) **O-563674**
(220) 07.05.2020
(320) 07.05.2020
(511) 5, 32, 35
(540)

KETONELLA

(510) (5) antioxidanty pro dietetické účely, doplňky stravy pro použití při redukční dietě, bylinné dietní doplňky pro osoby se zvláštními dietními požadavky, potravní doplňky a dietetické přípravky, vlákniny (dietetické -), nutraceutika jako dietní doplňky, doplňky zdravé výživy pro osoby se zvláštními dietními požadavky, dietetické nápoje pro léčebné účely, dietetické doplňky pro sportovce, léčivé dietetické a nutriční přípravky, práškové nápojové směsi s ovocnou příchutí jako potravinové doplňky, nápojové směsi v prášku jako doplňky výživy, nápojové směsi jako dietní doplňky, nápojové směsi v prášku určené pro redukci hmotnosti, nápoje určené pro redukční dietu, nápoje pro kojence, výživové doplňky ve formě nápojů, výživové nápojové směsi pro použití jako náhražky jídla, vitamínové, minerální, bílkovinné a proteinové přípravky pro lékařské účely, výživové doplňky, výživové vlákniny (jako potravinový doplněk), proteinové výrobky a přípravky pro výživu (potravinové doplňky), želatinové výrobky a přípravky pro výživu pro lékařské účely, farmaceutické výrobky a přírodní léčiva; (32) džusy, energetické nápoje, izotonické nápoje, nápoje na bázi ořechů a sóji, nápoje iontové, nápoje pro sportovce, nápoje obsahující vitamíny, nápoje pro sportovce obohacené proteiny, nápoje pro sportovce s obsahem elektrolytů, nealkoholické nápoje, přípravky k výrobě nápojů, pivo a pivovarnické výrobky, ochucené sycené nápoje, nutričně obohacené nápoje, nízkokalorické nealkoholické nápoje, vody, voda obohacená o minerály (nápoje), zeleninové nápoje, ovocné nápoje, odalkoholizovaná vína, nealkoholické pivo; (35) maloobchod, velkoobchod a internetový obchod s výrobky uvedenými výše v tomto seznamu ve třídách 5 a 32.

(730) **Melichar Jiří Ing.**, Starochuchelská 29/6, Praha 5, Velká Chuchle, 15900, CZ

(740) Chytilová & spol., patentová kancelář, s.r.o., Nad spádem 641/20, Praha 4, Podolí, 14700

(210) **O-563679**
(220) 07.05.2020
(320) 07.05.2020
(511) 37, 39, 40, 42
(540)



(510) (37) služby průmyslového čištění, průmyslové čištění budov, práce ve výškách a nedýchatelem prostředí, instalace a opravy průmyslových zařízení a strojů, demontáž průmyslových zařízení, úklid průmyslových závodů, pronájem průmyslových čisticích strojů, likvidace nebezpečného odpadu, čištění potrubních systémů používaných v rafinářském průmyslu, čištění za pomoci lanového přístupu (průmyslový alpinismus), instalace a údržba pasivní i aktivní protipožární ochrany na stavbách, opravy nebo údržba strojů a zařízení na likvidaci odpadu a zařízení na zpracování odpadů, chemické čištění, montáž a servis technických zařízení v nebezpečném prostředí, svařování za účelem opravy, revize strojů; (39) doprava a skladování vysoce nebezpečných látek pomocí speciálních přepravních a skladovacích zařízení; (40) zpracování předmětů k účelům recyklace a likvidace odpadů, zpracování stavební sutě, odstranění tekutých odpadů (zpracováním), likvidace odpadů a odstraňování jedovatých průmyslových odpadů (zpracováním), hygienická úprava a zpracování odpadních vod z průmyslu, svařování kovů; (42) zkoušky materiálů, zkoušky bezpečnosti tlakového zařízení a vybavení, zkoušky těsnosti nádrží.

(730) **dekonta IC s.r.o.**, Volutová 2523/14, Praha 5, Stodůlky, 15800, CZ
(740) PatentCentrum Sedlák & Partners s.r.o., Okružní 2824, České Budějovice, České Budějovice 3, 37001

(210) **O-563681**
(220) 07.05.2020
(320) 07.05.2020
(511) 6, 9, 37, 40, 45
(540)



(510) (6) kovové zámečnické potřeby, kovové zámky a vložky, dveřní kování, kovové klíče, kovové bezpečnostní dveře, kovové bezpečnostní řetízky na dveře, kovové bezpečnostní součásti dveří, kovové bezpečnostní zámky, dveřní zavírače (neelektrické); (9) elektronické klíče, elektronické klíče pro automobily, elektronické zámky; (37) montáž, údržba, servis a instalace zámek a vložek, montáž a instalace bezpečnostních zámek, montáž a instalace elektronických zámek, zámečnictví (opravy), montáž a údržba a opravy trezorů, instalace otvíračů a zavíračů dveří, údržba a opravy otvíračů a zavíračů dveří; (40) zakázková výroba zámečnických potřeb, výroba klíčů (zhotovování kopii), výroba klíčů podle zámek; (45) otevírání zámek (zámečnické služby).

(591) Barevná
(730) **Šlégr František**, Míru 686, Litomyšl, Litomyšl-Město, 57001, CZ

(740) PatentCentrum Sedlák & Partners s.r.o., Okružní 2824, České Budějovice, České Budějovice 3, 37001

(210) **O-563692**
(220) 10.05.2020
(320) 10.05.2020
(511) 1, 3, 5, 40
(540)

Liquicid

(510) (1) chemické výrobky určené pro zemědělství, zahradnictví a lesnictví; (3) neléčivé kosmetické a toaletní přípravky, přípravky pro bělení a jiné prací prostředky, přípravky pro čištění, leštění, odmašťování a broušení; (5) hygienické výrobky pro léčebné účely, dezinfekční přípravky, výrobky pro hubení škodlivých zvířat, fungicidy, herbicidy; (40) čištění vzduchu a vody.
(730) **MgCream s.r.o.**, Sarajevská 1051/10, Praha 2, Vinohrady, 12000, CZ

(210) **O-563697**
(220) 07.05.2020
(320) 07.05.2020
(511) 30
(540)

Sladká tečka - Chvilka čokoládová

(510) (30) pekárenské výrobky, moučníky, zákusky, dorty a sušenky, sladkosti (bonbóny), sladké tyčinky a žvýkačky, cereální tyčinky a energetické tyčinky, piškotové buchty s polevou, perníčky, pečivo s náplní, rýžové chlebičky, rýžové chlebičky v čokoládové polevě, cereálie, extrudované potravinářské výrobky z pšenice, extrudované potravinářské výrobky z kukuřice, snídaně cereálie, ovesné a kukuřičné kaše, cukrářské piškoty (pečivo), perník, sušenky, máslové sušenky, oplatky, pečivo obsahující krémy, pečivo obsahující ovoce, pudinkové dorty, trubičky (sladké pečivo), trvanlivé pečivo, čokoláda, čokoládové pěny, čokoládové sladkosti, čokoládové sušenky, čokoládová poleva, čokoládová vejce, čokoládové cukrovinky, čokoládové pečivo, čokoládové dezerty, oříšky v čokoládě, cukrovinky v čokoládě, nápoje na bázi čokolády, zmrzliny s čokoládovou příchutí, cukr, přírodní sladidla, sladké polevy a náplně, výrobky z včelích produktů, zpracované obilí, škrob a produkty z nich vyrobené, pečící přípravky a droždí, marcipán, arašidové cukrovinky, pochutiny vyrobené ze sójové mouky, ovocné želé (cukrovinky), makové pečivo, koláče, cukrářské výrobky, pekařské výrobky, káva, čaj, kakao a jejich náhražky, potraviny s kakaovým základem, kakaové krémy ve formě pomazánek, led, zmrzlina, mražené jogurty a sorbety.

(730) **COOP Centrum družstvo**, U Rajské zahrady 1912/3, Praha 3, Žižkov, 13000, CZ
COOP MORAVA, s.r.o., Sukova 553/2, Brno, Brno-město, 60200, CZ
(740) Dana Lukajová, patentový zástupce, Dana Lukajová, Voršílská 130/10, Praha 1, Nové Město, 11000

(210) **O-563700**
(220) 11.05.2020
(320) 11.05.2020
(511) 31, 33
(540)

STRACCHETTO

(510) (31) vinná réva (rostliny); (33) alkoholické nápoje obsahující ovoce, alkoholické nápoje s výjimkou piva, alkoholické výtažky z ovoce, alkoholové esence, alkoholové výtažky, destilované nápoje, lihoviny (nápoje), vína.
(730) **Soukup Petr**, Nádražní 530/27, Břeclav, Poštorná, 69141, CZ
Šrámek Petr, Svárov 34, Velké Bílovice, 69102, CZ
(740) JUDr. Vojtěch Mihalík, advokát, Bměnská 154/32, Mikulov, 69201

(210) **O-563701**
(220) 11.05.2020
(320) 11.05.2020
(511) 31, 33
(540)



- (510) (31) vinná réva (rostliny); (33) alkoholické nápoje obsahující ovoce, alkoholické nápoje s výjimkou piva, alkoholické výtažky z ovoce, alkoholové esence, alkoholové výtažky, destilované nápoje, lihoviny (nápoje), vína.
(730) **Soukup Petr**, Nádražní 530/27, Břeclav, Poštorná, 69141, CZ
Šrámek Petr, Svárov 34, Velké Bílovice, 69102, CZ
(740) JUDr. Vojtěch Mihalík, advokát, Brněnská 154/32, Mikulov, 69201

(210) **O-563702**
(220) 11.05.2020
(320) 11.05.2020
(511) 31, 33
(540)

STRACCHETTO
2020

- (510) (31) vinná réva (rostliny); (33) alkoholické nápoje obsahující ovoce, alkoholické nápoje s výjimkou piva, alkoholické výtažky z ovoce, alkoholové esence, alkoholové výtažky, destilované nápoje, lihoviny (nápoje), vína.
(730) **Soukup Petr**, Nádražní 530/27, Břeclav, Poštorná, 69141, CZ
Šrámek Petr, Svárov 34, Velké Bílovice, 69102, CZ
(740) JUDr. Vojtěch Mihalík, advokát, Brněnská 154/32, Mikulov, 69201

(210) **O-563708**
(220) 11.05.2020
(320) 11.05.2020
(511) 9, 28, 41
(540)

Divočina v kostce

- (510) (9) software ke stažení ve formě mobilní aplikace, software ke stažení usnadňující on-line reklamu, obchodní propagaci, spojování uživatelů sociálních sítí s podniky a pro sledování uživatelů a reklamy druhých za účelem poskytnutí strategie, pochopení situace, marketingu a pro předvídaní chování spotřebitelů; (28) hračky a hry; (41) spotřebitelské soutěže, služby zábavní a vzdělávací.
(730) **COOP MORAVA, s.r.o.**, Sukova 553/2, Brno, Brno-město, 60200, CZ
(740) Mgr. Lukáš Dlabáček, patentový zástupce, Bolzanova 461/5, Brno, Černovice, 61800

(210) **O-563793**
(220) 13.05.2020
(320) 13.05.2020
(511) 6, 16, 20, 21, 24, 25, 28, 32, 35, 41
(540)



- (510) (6) kovové přepravky; (16) papírové ubrusky a pivní tácky, letáky, pasparty, plakáty, plakáty velké plošné, papírové etikety, rozetky, účtenky, psací potřeby a razítka, papírové tabule, křídové tabule, kartónové reklamní tabule, malé psací tabule, papírové obaly na láhve, papírové visačky, novoroční přání, tištěné jídelní lístky, polepy na auta, papírové polepy na výlohy; (20) plastové přepravky; (21) tácky papírové (pro domácnost), tácy, plastové kelímky, papírové kelímky, pohárky skleněné, sklenice, poháry keramické, holby keramické, keramické a porcelánové tácky, porcelánové džbány, papírové láhve, stojany na papírové podtácky, stojany na jídelní lístky; (24) tkaniny, textilní výrobky v rámci této třídy; (25) oděvy, obuv, kloboučnické zboží; (28) sportovní potřeby a vybavení zařazené v této třídě; (32) pivo, nealkoholické nápoje, nápoje na bázi piva; (35) propagační činnost, reklama, reklama prostřednictvím bannerů, webová reklama, reklama na sociálních sítích, na billboardech a na reklamních tabulích; (41) soutěžní a zábavní činnost, výchova, vzdělávání, sportovní a kulturní aktivity.
(730) **Pardubický pivovar a.s.**, Palackého třída 250, Pardubice, Zelené Předměstí, 53002, CZ
(740) **HAVEL & PARTNERS s.r.o.**, Mgr. Ivan Rámeš, Na Florenci 2116/15, Praha 1, Nové Město, 11000

(210) **O-563801**
(220) 13.05.2020
(320) 13.05.2020
(511) 9, 16, 35, 36, 38, 41, 42, 45
(540)

SIR NETS

- (510) (9) software pro zpracování obchodních transakcí, software, software pro chytré telefony, aplikační software pro mobilní telefony, počítačový software, software na čtečky karet, software pro analýzu obchodních dat, komunikační software, software pro rezervační systémy, počítačový software pro elektronické obchodování, software pro oblast maloobchodu, software pro správu sítí, stroje na kontrolu elektronických vstupenek, multimediální software, software na ovládání procesu, telekomunikační software, počítačový software pro mobilní telefony, software pro mobilní telefony, aplikační software pro služby sociálních sítí přes internet, počítačový software na zpracování komunikací, mobilní aplikace, počítačové softwarové platformy pro sociální sítě, aplikační software ke stažení pro chytré telefony, oblužný software; (16) tištěné vstupenky na akce, vstupenky; (35) propagace zboží a služeb třetích osob prostřednictvím počítačových a komunikačních sítí, propagace hudebních koncertů, zprostředkování smluv pro třetí osoby v oblasti prodeje zboží, reklama zasíláním on-line propagací třetím stranám prostřednictvím elektronických komunikačních sítí, zprostředkování dohod týkajících se prodeje a nákupu zboží, propagace prodeje pro třetí osoby, zprostředkování smluv týkajících se nákupu a prodeje zboží, propagace výrobků a služeb jiných subjektů prostřednictvím programů slevových karet, propagace a pořádání obchodních veletrhů, propagace sportovních soutěží a akcí, propagace výrobků a služeb jiných subjektů prostřednictvím systému věrnostních karet, propagace mimořádných akcí, administrativní zpracování nákupních objednávek, dodavatelské služby výrobků ve třídách 1-34 pro třetí osoby,

vyhledávání dat v počítačových souborech (pro třetí osoby), obchodní nebo podnikatelské informace, komerční informační kanceláře, prezentace výrobků v komunikačních médiích pro účely maloobchodu, kopírování nebo rozmnožování dokumentů, dokladů, marketingová studie (služba), služby poradenství v obchodní činnosti, obchodní nebo podnikatelský průzkum, překlad informací do počítačových databází, systematizace do počítačových databází, odborné obchodní poradenství, vedení kartoték v počítači, televizní reklama, komerční rady a informace pro spotřebitele (spotřebitelská poradna), příprava inzertních sloupků, pronájem reklamní doby v komunikačních médiích; (36) vydávání předplacených dárkových poukázek, vydávání hodnotových poukázů ve formě dárkových poukázů; (38) poskytování on-line chatových místností ke komunikaci v rámci sociálních sítí; (41) zařizování rezervací vstupenek na vystoupení a jiné zábavní akce, rezervace vstupenek na koncerty, služby rezervace divadelních vstupenek, předprodeje vstupenek (zábava), informační služby o vstupenkách na akce elektronického sportu, služby on-line předprodeje vstupenek pro zábavní účely, zprostředkování vstupenek na zábavní akce, informační služby o vstupenkách na představení, agentury zajišťující rezervaci vstupenek na koncerty, rezervace a objednávání vstupenek na akce elektronického sportu, rezervace vstupenek a objednávkové služby pro kulturní akce, poskytování služeb spojených s vyzvednutím předem zaplacených vstupenek na zábavní, sportovní a kulturní akce v pokladně prodejce, služby prodeje vstupenek (zábava), informační služby o vstupenkách na zábavní akce, služby zajišťování vstupenek na sportovní akce, rezervace vstupenek a objednávkové služby pro koncerty, rezervace vstupenek na estrády, služby agentur prodávajících vstupenky do divadel, rezervace vstupenek na zábavní akce, služby rezervace vstupenek na koncerty a do divadel, rezervace vstupenek a objednávkové služby pro divadelní představení, služby zajišťování vstupenek na zábavní akce, předprodeje vstupenek na zábavní akce (služby), rezervace vstupenek a objednávkové služby pro zábavní akce, informační služby o vstupenkách na sportovní akce, služby rezervace a vydávání vstupenek na akce, vydávání a distribuce vstupenek (zábava), rezervace vstupenek na kulturní akce, zajišťování rezervací vstupenek na přehlídky a jiné zábavní akce, rezervace vstupenek objednávkové služby pro sportovní akce, agentury (umělecké, módní), elektronické publikování (DTP), fotografování, informace o možnostech rekreace, informace o možnostech rozptýlení, informace o možnostech zábavy, informace o výchově a vzdělávání, obrazové zpravodajství, organizace a pořádání koncertů, organizování plesů, organizování vzdělávacích nebo zábavních soutěží, organizování sportovních soutěží, plánování a organizování večírků, poskytování on-line elektronických publikací bez možnosti stažení, předprodej vstupenek, služby v oblasti prodeje vstupenek, zábava, pobavení; (42) software (tvorba -), aktualizace počítačových programů, grafický design, hosting webových stránek, instalace počítačových programů, konzultace v oblasti počítačového softwaru, kopírování počítačových programů, obnova počítačových dat, počítačové programování, tvorba počítačových systémů, poradenství v oblasti počítačového hardware, poskytování vyhledávačů pro internet, pronájem webových serverů, tvorba a správa webových stránek pro třetí osoby; (45) služby on-line sociálních sítí, dostupné prostřednictvím mobilních aplikací ke stažení, služby sociálních sítí online.

(730) **Srnc** Jiří Aster, Písnická 756/52, Praha 4, 14200, CZ

(210) **O-563805**
(220) 13.05.2020
(320) 13.05.2020
(511) 35, 41, 44
(540)

by • b

(510) (35) propagační činnost, reklama, činnost inzertní zaměřená na propagaci zdravého životního stylu a úpravu váhy, marketing, personální poradenství

zaměřené na změnu životního stylu, fitness a úpravu váhy; (41) výchovná, zábavní, školící a kulturní činnost se zaměřením na úpravu váhy a změnu životního stylu, koučink, fitness; (44) poradenství zaměřené na oblast zdraví, krásy, zdravé výživy a zdravého životního stylu, úpravu váhy a regeneraci organismu, poskytování informací týkajících se dietního a výživového poradenství, poskytování informací týkajících se dietních a výživových doplňků, plánování a kontrola diet, služby v oblasti plánování diet za účelem redukce tělesné hmotnosti.

(730) **Donathová Barbora Mgr., LL.M.**, Na bělidle 64/3, Praha 5, Smíchov, 15000, CZ

(740) Mgr. Karolína Steinerová, Korunní 810/104, Praha 10, Vinohrady, 10100

(210) **O-563808**
(220) 13.05.2020
(320) 13.05.2020
(511) 5
(540)

ARIKON

(510) (5) farmaceutické přípravky, zejména dermatologické přípravky na léčení endogenního ekzému (atopické dermatitidy, neurodermatitidy).

(730) **Aristo Pharma GmbH**, Wallenroder Str. 8-10, 13435 Berlin, DE

(740) JUDr. Karel Čermák Ph.D., LL.M., advokát, Elišky Peškové 735/15, Praha 5, Smíchov, 15000

(210) **O-563809**
(220) 13.05.2020
(320) 13.05.2020
(511) 3, 5, 37
(540)

SINNIS

(510) (3) mycí, čistící, prací a bělicí prostředky, prostředky na odstraňování vodního kamene, prostředky na leštění, detergenty (čistící prostředky), tekutá a abrazivní mýdla, kosmetické výrobky, včetně ochranných krémů na ruce, osvěžovače vzduchu, toaletní přípravky; (5) dezinfekční prostředky včetně chemických dezinfekčních prostředků, osvěžovače vzduchu (deodoranty), dezinfekční mýdla, včetně dezinfekčních mýdel tekutých a dezinfekčních mýdel abrazivních; (37) poradenství v oboru mytí, čištění, praní a dezinfikování.

(730) **MPD plus, s.r.o.**, nábf. Dr. Beneše 2307, Rakovník, Rakovník II, 26901, CZ

(740) Rott, Růžička & Guttman a spol., Vyskočilova 1566, Praha 4, Michle, 14000

(210) **O-563811**
(220) 13.05.2020
(320) 13.05.2020
(511) 3, 5, 37
(540)

ARTO

(510) (3) mycí, čistící, prací a bělicí prostředky, prostředky na odstraňování vodního kamene, prostředky na leštění, detergenty (čistící prostředky), tekutá a abrazivní mýdla, kosmetické výrobky, včetně ochranných krémů na ruce, osvěžovače vzduchu, toaletní přípravky; (5) dezinfekční prostředky včetně chemických dezinfekčních prostředků, osvěžovače vzduchu (deodoranty), dezinfekční mýdla, včetně dezinfekčních mýdel tekutých a dezinfekčních mýdel abrazivních; (37) poradenství v oboru mytí, čištění, praní a dezinfikování.

(730) **MPD plus, s.r.o.**, nábf. Dr. Beneše 2307, Rakovník, Rakovník II, 26901, CZ

(740) Rott, Růžička & Guttman a spol., Vyskočilova 1566, Praha 4, Michle, 14000

(210) **O-563814**
(220) 13.05.2020
(320) 13.05.2020
(511) 1, 5, 44
(540)



(510) (1) hnojivo na půdu a půdní substráty, rostlinné substráty, chemické prostředky pro průmysl, zemědělství i domácnosti, zemina pro pěstování, chemické přípravky pro zkvalitnění půdy (chemikálie), přípravky na regulaci růstu rostlin, rašelina, zemědělská hnojiva, zahradnické chemikálie, preventivní chemické přípravky pro révu vinnou, řasy mořské (hnojivo), mořidla na ochranu semen, výrobky anorganické chemie, chemická činidla, dispergační činidla, impregnační látky, hnojiva, průmyslová hnojiva, kyseliny, agrochemikálie, rostlinné regulátory, kyanidy, acetát celulózy, acetylen tetrachlorid, acetylen, agar-agar, aldehydy, alkaloidy, alkalické jodidy pro průmyslové účely, amoniak pro průmyslové účely, amonné soli, antimon, antistatické přípravky s výjimkou přípravků pro domácnost, arabská guma pro průmyslové účely, argon, arsen, arsenové kyseliny, astat, bakteriologické přípravky pro octové kvašení, bramborová moučka pro průmyslové účely, brom pro chemické účely, defolianty, dehydratační prostředky pro průmyslové účely, draselná voda, draslík, dřevný líh, dusičnan bizmutový pro chemické účely, dusičnan stříbrný, dusičnan uranu, fenol pro průmyslové účely, kvasinky pro chemické účely, filtrační materiály chemické přípravky, fluor, formaldehyd pro chemické účely, grafit pro průmyslové účely, hydrogenuhličitán sodný, chlor, chlorečnany, chloristany, jod, jodid hlinitý, kafr pro průmyslové účely, karbid vápenatý, karbony pro ochranu rostlin, kasein pro průmyslové účely, kompost, konzervační přísady do farmaceutických přípravků, křemík, křemičitan hlinitý, květináče rašelinové pro zahradnické účely (sadbovače), přípravky na ochranu květin v rámci této třídy, kyanidy, kyseliny, ledek, lepidla pro průmyslové účely, mikroorganismy (kultury) jiné než pro lékařské zvěrolékařské účely, nemrznoucí látky (chemikálie), obilniny (vedlejší produkty při zpracování obilnin) pro průmyslové účely, hormony pro urychlení dozrávání ovoce, oxid antimony, oxid manganický, oxid dusný, chemické přípravky pro prevenci plísně, padlí, chemické látky na konzervování potravin, povrchově aktivní chemická činidla, pryskyřice epoxidové (surovina), pryskyřice akrylové v surovém stavu, pryskyřice syntetické (surovina), pryskyřice umělé v surovém stavu, přísady chemické do insekticidů, saze uhelné pro průmyslové účely, síra, síran barnatý, trisloviny, uhlík, uhličitany, uhlohydráty, chemické přípravky pro čištění vody, vulkanizační přípravky, vzácné zeminy; (5) zemědělské algicidy, zemědělské herbicidy, zemědělské biocidy, zemědělské pesticidy, zemědělské insekticidy, zemědělské fungicidy, přípravky na hubení roztočů, přípravky na hubení slimáků, přípravky pro hubení škůdců, bakteriální, chemické, přípravky na bázi vápna pro farmaceutické účely, žíravé látky pro farmaceutické účely, hematogen, hemoglobin, chloroform, jedy, jodoform, jojoba, media pro bakteriologické kultury, laktóza pro farmaceutické účely, mucholapky, přípravky pro hubení much; (44) zemědělské služby (pěstování plodin), letecké a pozemní rozprašování hnojiv a jiných zemědělských chemických látek, ničení plevele, hubení škůdců v zemědělství, rostlinná výroba a šlechtění rostlin v rámci této třídy, rostlinné školky, zahradnictví, zahradnické služby, služby v oblasti zahradní architektury, údržba trávníků, aranžování květin, léčení stromů, pronájem zemědělských nástrojů a zařízení.

(730) **FORESTINA s.r.o.**, č. p. 129, Mnichov, 38601, CZ
(740) PatentCentrum Sedlák & Partners s.r.o., Okružní 2824, České Budějovice, České Budějovice 3, 37001

(210) **O-563816**
(220) 13.05.2020
(320) 13.05.2020
(511) 35, 38, 45
(540)



(510) (35) komerční informační kanceláře, obchodní reklama (pro třetí osoby), počítačové databáze, pronájem reklamní doby v komunikačních médiích, pronájem reklamních ploch, reklama(propagace), reklamní agentury, vyhledávání dat v počítačových souborech pro třetí osoby, reklamní nebo inzertní materiály (rozšiřování), reklama on-line v počítačové síti; (38) diskuzní fóra(poskytování internetových diskuzních fór), poskytování přístupu k databázím; (45) seznamovací služby.
(591) Barevná
(730) **TANGER infosystems s.r.o.**, Keltičkova 1298/62, Ostrava, Slezská Ostrava, 71000, CZ

(210) **O-563823**
(220) 13.05.2020
(320) 13.05.2020
(511) 25, 36, 41
(540)

POMOŽKY

(510) (25) ponožky, charitativní ponožky, ponožky pro dobročinné účely; (36) shromažďování finančních prostředků prodejem ponožek určených zejména k zajištění léčebných, školních, kulturních a sociálních potřeb nemocných osob, a zejména dětí, získávání finančních prostředků na charitativní účely prodejem ponožek, získávání finančních prostředků na charitativní účely cestou darů od sponzorů, finanční sponzorování, poskytování informací vztahujících se k získávání finančních prostředků na charitativní účely, shromažďování peněžních prostředků získaných z požádaných sbírek a jejich rozdělování, dobročinné příspěvky (sbírky), pořádání dobročinných sbírek, služby organizování dobročinných sbírek, shromáždění prostředků pro dobročinné účely, peněžní sbírky pro dobročinné účely, charitativní sbírky; (41) kulturní, vzdělávací, sportovní a společenské akce.
(730) **Momčil Jan**, Podboří 308, Uherské Hradiště, Mikovice, 68609, CZ

(210) **O-563842**
(220) 14.05.2020
(320) 14.05.2020
(511) 25, 45
(540)



(510) (25) oděvy, obuv, pokrývky hlavy, uniformy; (45) služby bezpečnostní ochrany, hodnocení bezpečnostních rizik, monitorování bezpečnostních

systémů, bezpečnostní služby pro budovy, bezpečnostní služby při veřejných akcích, bezpečnostní služby na ochranu majetku, bezpečnostní služby ostrahy pro budovy, bezpečnostní služby na ochranu osob, monitorování bezpečnostních a poplašných zařízení, sledování poplašných a bezpečnostních zařízení, služby elektronického monitorování pro bezpečnostní účely, bezpečnostní inspekční služby pro třetí osoby, bezpečnostní služby pro fyzickou ochranu osob, bezpečnostní služby pro ochranu osob a majetku, bezpečnostní služby pro fyzickou ochranu hmotného majetku, bezpečnostní služby pro fyzickou ochranu hmotného majetku a osob, noční strážní služba, noční hlídací služba.

- (730) **CENTR GROUP - HOLDING s.r.o.**, Na příkopě 1096/19, Praha 1, Staré Město, 11000, CZ
(740) VKS Legal advokátní kancelář, s.r.o., JUDr., Ing. Ivan Fritz, V celnici 1040/5, Praha 1, Nové Město, 11000

- (210) **O-563845**
(220) 14.05.2020
(320) 14.05.2020
(511) 25, 45
(540)



- (510) (25) oděvy, obuv, pokrývky hlavy, uniformy; (45) služby bezpečnostní ochrany, hodnocení bezpečnostních rizik, monitorování bezpečnostních systémů, bezpečnostní služby pro budovy, bezpečnostní služby při veřejných akcích, bezpečnostní služby na ochranu majetku, bezpečnostní služby ostrahy pro budovy, bezpečnostní služby na ochranu osob, monitorování bezpečnostních a poplašných zařízení, sledování poplašných a bezpečnostních zařízení, služby elektronického monitorování pro bezpečnostní účely, bezpečnostní inspekční služby pro třetí osoby, bezpečnostní služby pro fyzickou ochranu osob, bezpečnostní služby pro ochranu osob a majetku, bezpečnostní služby pro fyzickou ochranu hmotného majetku, bezpečnostní služby pro fyzickou ochranu hmotného majetku a osob, noční strážní služba, noční hlídací služba.
(730) **CENTR GROUP - HOLDING s.r.o.**, Na příkopě 1096/19, Praha 1, Staré Město, 11000, CZ
(740) VKS Legal advokátní kancelář, s.r.o., JUDr., Ing. Ivan Fritz, V celnici 1040/5, Praha 1, Nové Město, 11000

- (210) **O-563862**
(220) 14.05.2020
(320) 14.05.2020
(511) 37, 39, 41, 43
(540)

cukrkandl

- (510) (37) stavba, opravy a údržba lodí, plavidel a velkých plavidel všeho druhu (loděnice), služby loděnice, údržba, servis a opravy vozidel; (39) pronájem lodí, jachet, člunů a dalších plavidel, pronájem jízdních kol; (41) sportovní zařízení (provozování -), pořádání (organizace) kulturních a sportovních aktivit, provozování fitness center, služby v oblasti sportu a fitness, hudební koncerty, vzdělávací služby v oblasti zahradnictví, provozování kin, poskytování prostoru pro kina, pronájem kolečkových bruslí, pronájem koloběžek, půjčování skateboardů, půjčování sportovního nářadí s výjimkou vozidel, sportovní výuka; (43) poskytování komunitních center pro společenská shromáždění a setkání, pohostinské, restaurační a kavárenské služby, ubytovací služby, cukrárně, služby zahradních pivnic.
(730) **Skanska Reality a.s.**, Křížkova 682/34a, Praha 8, Karlín, 18600, CZ
(740) NEOLEGAL - advokátní a patentová kancelář, JUDr. Petr Novotný, Římská 2135/45, Praha 2, Vinohrady, 12000

- (210) **O-563869**
(220) 14.05.2020
(320) 14.05.2020
(511) 1, 5
(540)



- (510) (1) přírodní a umělá hnojiva, chemické prostředky používané v zemědělství, zahradnictví a lesnictví; (5) přípravek na ochranu rostlin, pesticidy, přípravky na hubení hmyzu, fungicidy, herbicidy a insekticidy.
(591) Barevná
(730) **AgroProtec s.r.o.**, Dolní 549, Kamenný Újezd, 37381, CZ

- (210) **O-563886**
(220) 15.05.2020
(320) 15.05.2020
(511) 9, 41
(540)

SKŘIVÁNEK

- (510) (9) zvukové a obrazové záznamy na optických, magnetických a magnetooptických nosičích, zejména záznamy z oblasti informací a výuky cizích jazyků, software pro spojení s překladatelskou činností a tlumočením, dabingem a překlady videokazet; (41) vzdělávací služby v oblasti překladatelské a tlumočnické, zejména organizování kongresů, konferencí, sympozií, školení, přednášek, kurzů, tiskových konferencí, výstavních akcí s kulturním nebo vzdělávacím zaměřením, zábavných, sportovních a kulturních aktivit s využitím cizích jazyků, zajišťování a organizace profesního vzdělávání tlumočnicků a překladatelů, výuka jazyků, zajištění konferencí na klíč, dabing, služby jazykově-organizační, překladatelské a tlumočnické, včetně tlumočení s výjezdem do zahraničí, tlumočení simultánní, doprovodné, konsektivní, tlumočení po telefonu, služby soudních tlumočnicků, pořizování oficiálních překladů, překlady videokazet, zajištění tlumočnické techniky.
(730) **Skrivanek Holding SE**, Na dolinách 153/22, Praha 4, Podolí, 14700, CZ
(740) artpatent, advokátní kancelář s.r.o., Mgr. Tomáš Bejček, advokát, Dukelských hrdinů 976/12, Praha 7, Holešovice, 17000

- (210) **O-563888**
(220) 15.05.2020
(320) 15.05.2020
(511) 9, 41
(540)

SKRIVANEK

- (510) (9) zvukové a obrazové záznamy na optických, magnetických a magnetooptických nosičích, zejména záznamy z oblasti informací a výuky cizích jazyků, software pro spojení s překladatelskou činností a tlumočením, dabingem a překlady videokazet; (41) vzdělávací služby v oblasti překladatelské a tlumočnické, zejména organizování kongresů, konferencí, sympozií, školení, přednášek, kurzů, tiskových konferencí, výstavních akcí s kulturním nebo vzdělávacím zaměřením, zábavných, sportovních a kulturních aktivit s využitím cizích jazyků, zajišťování a organizace profesního vzdělávání tlumočnicků a překladatelů, výuka jazyků, zajištění konferencí na klíč, dabing, služby jazykově-organizační, překladatelské a tlumočnické, včetně tlumočení s výjezdem do zahraničí, tlumočení simultánní, doprovodné, konsektivní, tlumočení po telefonu, služby soudních tlumočnicků, pořizování oficiálních překladů, překlady videokazet, zajištění tlumočnické techniky.
(730) **Skrivanek Holding SE**, Na dolinách 153/22, Praha 4, Podolí, 14700, CZ
(740) artpatent, advokátní kancelář s.r.o., Mgr. Tomáš Bejček, advokát, Dukelských hrdinů 976/12, Praha 7, Holešovice, 17000

(210) **O-563896**
(220) 15.05.2020
(320) 15.05.2020
(511) 11, 37, 42
(540)



(510) (11) tepelná čerpadla, přístroje pro topení, topné systémy, regulační zařízení pro regulaci topných systémů; (37) servis, údržba, opravy, instalace a montáž tepelných čerpadel a přístrojů pro topení; (42) projekční činnost, činnosti technických poradců v oboru vzduchotechniky a topných zařízení.
(591) Barevná
(730) **Kostečka Group spol. s.r.o.**, Borského 1011/1, Praha 5, Hlubočepy, 15200, CZ
(740) PatentCentrum Sedláč & Partners s.r.o., Okružní 2824, České Budějovice, České Budějovice 3, 37001

(210) **O-563932**
(220) 19.05.2020
(320) 19.05.2020
(511) 9, 28, 42
(540)

SENSORX

(510) (9) senzory blízkosti, světelné senzory, falešné senzory, tepelné senzory, digitální senzory, senzory obsazenosti, senzory hladiny kapalin, senzory, magnetické senzory, nárazové senzory, měřicí senzory, senzory vibrací, oceánografické senzory, senzory motoru, senzory, detektory a monitorovací nástroje, senzory na měření rychlosti, senzory pro určování rychlosti, měřicí zařízení, měřicí, detekční, monitorovací a kontrolní zařízení, přístroje na měření rychlosti, elektro-optické senzory, senzory poplašných zařízení, senzory hladiny oleje, senzory hmotnostního průtoku, senzory magnetického odporu, pyroelektrické infračervené senzory, senzory magnetického proudění, senzory rosného bodu, elektrochemické plynové senzory, senzory s biočipy, poziční LED senzory, senzory na měření hloubky, senzory pro určování pozice, senzory pro internet věcí, lavinové sondy se senzory na měření hloubky sněhu, bezpečnostní, zabezpečovací, ochranná a signalizační zařízení, alarmy (poplašná zařízení) a výstražná zařízení, optické senzory snímající polohu, navigační, řídicí, sledovací, zaměřovací a kartografická zařízení, přístroje na měření vzdálenosti a velikosti, mobilní aplikace, vzdělávací mobilní aplikace, mobilní aplikace pro objednávání taxi, software a aplikace pro mobilní zařízení, mobilní aplikace ke stažení pro správu dat, mobilní aplikace ke stažení pro přenos dat, mobilní aplikace ke stažení pro přenos informací, mobilní aplikace ke stažení pro správu informací, mobilní aplikace ke stažení pro objednávání taxi, aplikace ke stažení pro použití s mobilními zařízeními, počítačový software pro mobilní aplikace umožňující interakci a rozhraní mezi vozidly a mobilními zařízeními, mobilní aplikace ke stažení pro použití s nositelnými počítačovými zařízeními, nahraný obsah (počítačové programy, data a informace), aplikační software, software pro komunikaci, vytváření sítí a sociální sítě, software pro správu dat a souborů a databázový software, software pro monitorování, analýzu, kontrolu a provádění operací ve fyzickém světě, software pro webové aplikace a servery, počítačový software, obslužný software, simulační software, vzdělávací software, software, software pro Business intelligence, software ke synchronizaci databází, software pro vytěžování dat, software pro správu dat, software pro databázové servery, software pro souborové servery, cloud computingový software ke stažení, nahraný počítačový software, software umělé inteligence, software virtuálního asistenta, software pro strojové učení, software umělé inteligence pro vozidla, počítačový software pro inteligentní domácnost, software virtuální reality pro kinematografii, software umělé inteligence pro analýzu, software umělé inteligence pro sledování, software umělé inteligence a strojového učení, software pro strojové učení pro oblast financí, software umělé inteligence pro automobily bez řidiče, software umělé inteligence pro oblast zdravotní péče, software pro strojové učení pro účely analýzy, software pro strojové učení pro účely sledování, software pro strojové učení pro oblast reklamy, senzorický software, asistenční software, adaptivní software, mapový software, biometrický software, navigační software, software pro elektroinženýrství, software pro strojírenství,

software pro stavebnictví, geodetický software, software pro bioinformatiku, CAD-CAM software, software na ovládání procesu, software pro rozpoznávání gest, software pro rozpoznávání obličejů, software pro prediktivní údržbu, software pro testování hardwaru, software na analýzu obličeje, software pro rozpoznávání hlasu, software pro analýzu řeči, software pro průmyslové využití, software pro řízení strojů, software pro prognózu trhu, software pro vývoj výrobků, software pro inteligentní výrobu, software pro správu budov, software pro průmyslovou automatizaci, software pro ovládání pohybu, software na řízení průmyslových procesů, software pro automatizaci v továrnách, software na rozpoznání optických znaků, počítačový software pro ovládání osvětlení, software na ovládání počítačových tiskáren, software pro kontrolu životního prostředí, software ke sledování zdravotního stavu, software pro monitorování životního prostředí, počítačový software na ovládání samoobslužných terminálů, software pro počítačovou podporu obrábění [CAM], software pro počítačem podporované inženýrství [CAE], počítačový software pro sledování chování řidičů, software na optické rozpoznávání znaků [OCR], software na inteligentní rozpoznávání znaků [ICR], počítačový software pro sběr údajů o poloze, počítačový software pro přenos údajů o poloze, počítačový software pro shromažďování údajů o poloze, počítačový software pro zpracování údajů o poloze, počítačový software pro vzdálené ovládání bezpečnostních přístrojů, software na optické rozpoznávání čárových kódů [OBR], počítačový software k použití při vzdáleném monitorování měřáků, počítačový software pro analýzu otisků prstů nebo dlaní, stahovatelný počítačový software pro vzdálené monitorování a analýzu, optimalizační software, systémový software, software pro testování, software pro dálkovou diagnostiku, software pro systémovou podporu, obslužný, bezpečnostní a šifrovací software, systémový software a firmware a software a firmware pro systémovou podporu, software pro zajištění spolehlivosti hardwaru, software pro ovládání a řízení prvků integrovaných obvodů, zabudovaný operační software, software počítačových operačních systémů, počítačový software pro kontrolu a řízení přístupových aplikací serverů, počítačový software pro biometrické systémy na identifikaci a autentifikaci osob, software pro virtuální realitu, software s rozšířenou realitou, software pro virtuální a rozšířenou realitu, software s rozšířenou realitou k použití v mobilních zařízeních, software pro servery, server-side software, software cloudového serveru, software pro aplikační servery, počítačový software pro cloud computing, průmyslové ovladače obsahující software, ovladače a regulační přístroje, elektronické sportovní tréninkové simulátory [výukové přístroje s počítačovým hardwarem a softwarem], optická rychlostní čidla, elektronická měřicí čidla, čidla elektrického proudu, čidla teploty vzduchu, čidla používaná v meteorologii, čidla pro kontrolu rotace, čidla pro měření rotace, čidla pro detekci objektů, čidla pro měřicí nástroje; (28) senzory záběru; (42) tvorba software (počítačových programů), software jako služba [aaS], software jako služba [saaS] zaměřený na software pro hluboké učení, software jako služba [saaS] zaměřený na software pro strojové učení, software jako služba [saaS] zaměřený na software pro hluboké neuronové sítě, konzultační služby v oboru software jako služba (SAAS), služby softwaru jako služby [saaS] zaměřené na software pro strojové učení, hluboké učení a hluboké neuronové sítě.

(730) **NEXTERA tech s.r.o.**, Nad Stráněmi 5656, Zlín, 76005, CZ

(210) **O-563934**
(220) 19.05.2020
(320) 19.05.2020
(511) 29, 30
(540)

TOAST TIP

(510) (29) výrobky obsahující luštěniny a směsí z nich; (30) výrobky z obilovin, z olejin, ze semen, z kukuřice nebo z jejich směsí k lidské spotřebě, chléb, pečivo, pekařské výrobky, pekařské výrobky s masem, se sýrem, se zeleninou, s rybami, se sladkými a ovocnými pomazánkami a náplněmi, trvanlivé pečivo a pekařské výrobky určené k dalšímu zpracování, výrobky studené kuchyně a lahůdkářské včetně občerstvení zhotovené z výrobků spadajících do této třídy, obilné výrobky racionální výživy zejména výrobky s nízkým obsahem cholesterolu k lidské spotřebě, sendviče, tousty.
(730) **UNITED BAKERIES a.s.**, Pekařská 598/1, Praha 5, Jinonice, 15500, CZ

(210) **O-563935**
(220) 19.05.2020
(320) 19.05.2020
(511) 29, 30
(540)

(510) (29) výrobky obsahující luštěniny a směsi z nich; (30) výrobky z obilovin, z olejnin, ze semen, z kukuřice nebo z jejich směsí k lidské spotřebě, chléb, pečivo, pekařské výrobky, pekařské výrobky s masem, se sýrem, se zeleninou, s rybami, se sladkými a ovocnými pomazánkami a náplněmi, trvanlivé pečivo a pekařské výrobky určené k dalšímu zpracování, výrobky studené kuchyně a lahůdkářské včetně občerstvení zhotovené z výrobků spadajících do této třídy, obilné výrobky racionální výživy zejména výrobky s nízkým obsahem cholesterolu k lidské spotřebě, sendviče, tousty.

(730) **UNITED BAKERIES a.s.**, Pekařská 598/1, Praha 5, Jinonice, 15500, CZ

(210) **O-563936**
(220) 19.05.2020
(320) 19.05.2020
(511) 36, 41
(540)

KATEA

(510) (36) služby v oblasti nemovitostí; (41) vzdělávání, školení, zábava, sportovní a kulturní činnosti.

(730) **KATEA, spol. s r.o.**, Karolíny Světlé 850/55, Brno, Lišeň, 62800, CZ

(210) **O-563946**
(220) 19.05.2020
(320) 19.05.2020
(511) 33, 35, 43
(540)

ZILVAR WINES

(510) (33) víno; (35) obchodní činnost v oboru zemědělské prvovýroby, výroby a vinařství; (43) restaurační a ubytovací činnost.

(730) **Zilvar Zdeněk Ing.**, Suttnerové 843/33, Praha 6, Vokovice, 16000, CZ

(740) NSG Morison advokátní kancelář, s.r.o., Mgr. Martin Novotný, advokát, Jakubská 647/2, Praha 1, Staré Město, 11000

(210) **O-563947**
(220) 19.05.2020
(320) 19.05.2020
(511) 33, 35, 43
(540)

VINAŘSTVÍ ZILVAR

(510) (33) víno; (35) obchodní činnost v oboru zemědělské prvovýroby, výroby a vinařství; (43) restaurační a ubytovací činnost.

(730) **Zilvar Zdeněk Ing.**, Suttnerové 843/33, Praha 6, Vokovice, 16000, CZ

(740) NSG Morison advokátní kancelář, s.r.o., Mgr. Martin Novotný, advokát, Jakubská 647/2, Praha 1, Staré Město, 11000

(210) **O-563965**
(220) 20.05.2020
(320) 20.05.2020
(511) 35, 37
(540)

(510) (35) prodej náhradních dílů pro hasičská vozidla; (37) oprava a údržba žebříků a plošin pro hasičská vozidla.

(730) **Bohemia Fire s.r.o.**, Hvozdecká 1595/8, Hořovice, 26801, CZ

(740) bpv Braun Partners s.r.o., Mgr. Jiří Bárta LL.M., Ovocný trh 1096/8, Praha 1, Staré Město, 11000

(210) **O-563966**
(220) 20.05.2020
(320) 20.05.2020
(511) 35, 37
(540)

Bohemia Fire

(510) (35) prodej náhradních dílů pro hasičská vozidla; (37) oprava a údržba žebříků a plošin pro hasičská vozidla.

(730) **Bohemia Fire s.r.o.**, Hvozdecká 1595/8, Hořovice, 26801, CZ

(740) bpv Braun Partners s.r.o., Mgr. Jiří Bárta LL.M., Ovocný trh 1096/8, Praha 1, Staré Město, 11000

(210) **O-563980**
(220) 20.05.2020
(320) 20.05.2020
(511) 33
(540)

PROFESORADO

(510) (33) lihoviny.

(730) **ST. NICOLAUS a.s.**, 1. mája 113, 031 28 Liptovský Mikuláš, SK

(740) Jindyne s.r.o., U Statku 77, Mnichovo Hradiště, Hněvovise, 29501

Zamítnuté a částečně odmítnuté/zamítnuté přihlášky ochranných známek po zveřejnění

Zjistí-li Úřad v průběhu řízení o námitkách, že přihlašovaná ochranná známka nespĺňuje podmínky pro zápis, přihlášku zamítne. Zjistí-li, že přihlašovaná ochranná známka nespĺňuje podmínky pro zápis jen pro některé výrobky nebo služby, přihlášku odmítne/zamítne v rozsahu výrobků nebo služeb, pro které přihláška nespĺňuje podmínky zápisu. S ohledem na tuto skutečnost, obsahuje tato kapitola údaje o rozhodnutích o zamítnutí přihlášky ochranné známky v celém nebo částečném rozsahu na základě ustanovení § 26 zákona č. 441/2003 Sb.

Údaje o výsledku rozhodnutí (zamítnutí přihlášky, částečné odmítnutí/zamítnutí přihlášky) jsou uvedeny jako datum právní moci rozhodnutí/výsledek rozhodnutí.

(210) **O-550114**
(540)

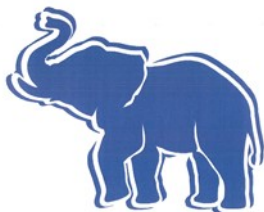

21.05.2020/NABYTÍ P.M. - ZAMÍTNUTÍ PŘIHLÁŠKY PO
ZVEŘEJNĚNÍ

(210) **O-557681**
(540)



28.05.2020/NABYTÍ P.M. - ZAMÍTNUTÍ PŘIHLÁŠKY PO
ZVEŘEJNĚNÍ

(210) **O-552151**
(540)



02.06.2020/NABYTÍ P.M. - ZAMÍTNUTÍ PŘIHLÁŠKY PO
ZVEŘEJNĚNÍ

(210) **O-557722**
(540)

mojeskore

28.05.2020/NABYTÍ P.M. - ČÁSTEČNÉ ZAMÍTNUTÍ PŘIHL. PO
ZVEŘ.

(210) **O-555389**
(540)



26.05.2020/NABYTÍ P.M. - ZAMÍTNUTÍ PŘIHLÁŠKY PO
ZVEŘEJNĚNÍ

(210) **O-557723**
(540)

mojescore

28.05.2020/NABYTÍ P.M. - ČÁSTEČNÉ ZAMÍTNUTÍ PŘIHL. PO
ZVEŘ.

Zamítnuté námítky týkající se ochranných známek

V průběhu řízení o námítkách může být Úřadem zjištěno, že přihlašovaná ochranná známka, která byla zveřejněna ve Věstníku, nezasahuje do zákonem chráněných starších práv třetích osob, tzv. namítajících, uvedených v ustanovení § 7 zákona č. 441/2003 Sb., a proto Úřad námítky zamítne. Údaje o rozhodnutích o zamítnutí námítek na základě ustanovení § 26 zákona č. 441/2003 Sb. jsou obsaženy v této kapitole.

(210) **O-539357**
(540)

XHOUSE

21.05.2020/ NABYTÍ P.M. – ZAMÍTNUTÍ NÁMITEK

(210) **O-540068**
(540)

**Vysočina**
Český rozhlas

20.05.2020/ NABYTÍ P.M. – ZAMÍTNUTÍ NÁMITEK

(210) **O-541071**
(540)

SASKA

28.05.2020/ NABYTÍ P.M. – ZAMÍTNUTÍ NÁMITEK

(210) **O-546299**
(540)

AERO-THERM

29.05.2020/ NABYTÍ P.M. – ZAMÍTNUTÍ NÁMITEK

(210) **O-548784**
(540)

HOTEL DOMINICAN

29.05.2020/ NABYTÍ P.M. – ZAMÍTNUTÍ NÁMITEK

Přehled zápisů ochranných známek bez změny ve vztahu ke zveřejněným přihláškám

Kapitola obsahuje údaje o ochranných známkách zapsaných na základě ustanovení § 28 odst. 1 zákona č. 441/2003 Sb., u kterých nedošlo ke změně údajů oproti zveřejněné přihlášce ochranné známky.

Číselný přehled (111)											
379591	379593	379597	379599	379600	379601	379602	379603	379604	379605	379606	379607
379608	379609	379610	379611	379612	379613	379614	379615	379616	379617	379618	379619
379620	379621	379622	379623	379624	379625	379626	379627	379628	379629	379630	379631
379632	379633	379634	379635	379636	379637	379638	379639	379640	379641	379642	379643
379644	379645	379646	379647	379648	379649	379650	379651	379652	379653	379654	379655
379656	379657	379658	379659	379660	379661	379662	379663	379664	379665	379666	379667
379668	379669	379670	379671	379672	379673	379674	379675	379676	379677	379678	379679
379680	379681	379682	379683	379684	379685	379686	379687	379688	379689	379690	379691
379692	379693	379694	379695	379696	379697	379698	379699	379700	379701	379702	379703
379704	379705	379706	379707	379708	379709	379710	379711	379712	379713	379714	379715
379716	379717	379718	379719	379720	379721	379722	379723	379724	379725	379726	379727
379728	379729	379730	379731	379732	379733	379734	379735	379736	379737	379738	379739
379740	379741	379742	379743	379744	379745	379746	379747	379748	379749	379750	379751
379752	379753	379754	379755	379756	379757	379758	379759	379760	379761	379762	379763
379764	379765	379766	379767	379768	379769	379770	379771	379772	379773	379774	379775
379776	379777	379778	379779	379780	379781	379782	379783	379784	379785	379786	379787
379788	379789	379790	379791	379792							

Zápis ochranných známek bez změny ve vztahu ke zveřejněným přihláškám

- (111) **379591**
(220) 08.08.2016
(320) 08.08.2016
(442) 23.11.2016
(151) 03.06.2020
(730) **Lottovate Limited**, 5th Floor One New Change, London, GB
(740) HAVEL & PARTNERS s.r.o., advokátní kancelář, Mgr. Robert Nešpůrek LL.M., advokát, Na Florenci 2116/15, Praha 1, Nové Město, 11000
(210) O-533069
(510) (9) počítačové hry (programy), interaktivní počítačové herní programy, počítačové programy, software, elektronický herní software pro kapesní elektronická zařízení, elektronické prodejní terminály, elektronické terminály pro generování loterijních lístků, počítačový software pro správu databází, programy na zpracování dat, elektronické databáze, elektronické nosiče dat, nástroje datové komunikace, zařízení a vybavení pro počítačové sítě a pro datovou komunikaci, světelné reklamní tabule, elektronické oznamovací tabule, elektronické platební terminály; (35) reklamní a inzertní služby, reklama a marketing, automatizované zpracování dat, vydávání reklamních textů, pronájem reklamních ploch a reklamního materiálu, administrativní služby, automatizované zpracování dat; (41) služby uzavírání sázek, přijímání sázek (služby bookmakerů), služby v oblasti sázek, výchova, vzdělávání, zábava a sportovní činnost, organizování soutěží, loterie (organizace loterijních her), loterní služby, správa loterií pro třetí osoby, poskytování interaktivních on-line počítačových her, provozování her on-line z počítačové sítě, zábava prostřednictvím telefonu, hazardní hry, služby v oblasti hazardních her, vydavatelská činnost a zpravodajství.
(511) 9, 35, 41
(540)

Super Miliony

- (111) **379593**
(220) 31.05.2017
(320) 31.05.2017
(442) 07.07.2017
(151) 03.06.2020
(730) **Mattoni 1873 a.s.**, Horova 3, Karlovy Vary, 36021, CZ
(740) AK Mrázek - Mrázková, JUDr. Josef Mrázek DrSc., Pernerova 11, Praha 8, 18600
(210) O-540043
(510) (32) minerální vody, pramenité vody, stolní vody, limonády, nealkoholické šumivé nápoje, minerální vody ochucené a jiné nealkoholické nápoje, přípravky na výrobu minerální vody, přírodní či perlivé vody (minerální nebo neminerální), ovocné nebo zeleninové nápoje, sodovky, nealkoholické ovocné nebo zeleninové výtažky v rámci této třídy.
(511) 32
(540)

Mlýnský pramen

- (111) **379597**
(220) 02.05.2018
(320) 02.05.2018
(442) 26.02.2020
(151) 03.06.2020
(730) **Lidl stravenky v.o.s.**, Nárožní 1359/11, Praha 5, 15800, CZ
(740) Zeiner & Zeiner v.o.s., Alexandr Vališ, Maiselova 15, Praha 1, 11000
(210) O-547703
(510) (9) zařízení pro zpracování dat, jmenovitě zařízení pro přijímání a zpracování tzv. stravenek, přístroje k ověření elektronických stravenek, přístroje na zneplatnění stravenek.
(511) 9
(540)

STRAVENKOMAT

- (111) **379599**
(220) 27.06.2019
(320) 27.06.2019
(442) 26.02.2020
(151) 03.06.2020

- (730) **Mraveniště, centrum volného času Říčany, z.s.**, Sokolovská 416/4, Říčany, Radošovice, 25101, CZ
(740) JUDr. Ing. Ondřej Kubát, advokátní kancelář, JUDr. Ing. Ondřej Kubát, Korunní 969/33, Praha 2, Vinohrady, 12000
(210) O-556848
(510) (28) sportovní hry; (35) propagace sportovních soutěží a akcí; (41) sportovní aktivity, organizování sportování a sportovních akcí, organizování sportovních činností a sportovních soutěží, pořádání sportovních soutěží, oznamování sportovních výsledků, sportovní a kulturní aktivity, sportovní a rekreační činnosti, zábava vztahující se ke sportu, pořádání a vedení sportovních akcí, příprava sportovních akcí.
(511) 28, 35, 41
(540)

ŘÍČANSKÉ ŠLAPAČKY

- (111) **379600**
(220) 25.07.2019
(320) 25.07.2019
(442) 26.02.2020
(151) 03.06.2020
(730) **Pražská energetika, a.s.**, Na Hroudě 1492/4, Praha 10, Vršovice, 10000, CZ
(740) JUDr. Gabriela Vendlová Ph.D., Lužická 1792/32, Praha 2, Vinohrady, 12000
(210) O-557397
(510) (4) elektrína, elektrická energie, včetně elektřiny a elektrické energie vyrobené z obnovitelných zdrojů, paliva, pohonné látky, plyn pro osvětlení, plyn palivový; (7) generátory elektřiny, generátory proudu, dynamo, elektrické motory mimo motorů pro pozemní vozidla, elektrohydraulické přístroje, zejména pohony; (9) aparátů a přístroje vědecké, geodetické, fotografické, filmové, optické, přístroje pro vážení, měření, signalizaci, kontrolu, záchranu a přístroje učební, aparátů pro záznam, uchování, převod, přenos nebo reprodukci zvuku nebo obrazu, přístroje a nástroje pro vedení, přepínání, přeměnu, akumulaci, regulaci nebo řízení elektrického proudu, elektrosoučástky všeho druhu uvedené v této třídě, elektrické vodiče, transformátory, kabely NN a VN a jejich soubory, spínací, jisticí a ochranná zařízení, transformátory napětí a proudu, elektrická vedení, elektrické přístroje zahrnuté do třídy 9, přístroje pro zpracování informací, počítače, software, elektronické počítačové sítě a systémy, nosiče dat nahrané i nenahrané, přístroje telekomunikační a spojové techniky, součásti uvedených přístrojů a zařízení, detektory a požární hlásiče, přístroje bezpečnostní, zabezpečovací a poplašné, technické prostředky pro měření (měřidla), řídicí zařízení pro provoz energetických děl, rozvaděče NN, trafostanice, rozpojovací a jisticí domovní skříně, elektroměry, elektronické databáze a databázové produkty, informace a data a databáze a záznamy v elektronické podobě, elektronické nebo datové nebo informační nebo komunikační nebo výpočetní sítě včetně jednotlivých součástí a náhradních dílů obsažených ve třídě 9, multimediální aplikace, elektronické multimediální nebo elektronické informační katalogy, elektronické časopisy, elektronická periodika a knihy v elektronické podobě; (11) bezpečnostní zařízení pro plynová zařízení a potrubí, plynové kotle, plynové generátory, plynové kahany, plynové kondenzátory, plynové hořáky, plynové lampy, plynové zapalovače, čističe plynu jako součásti plynových zařízení, přístroje na čištění plynu, regulační a bezpečnostní zařízení pro přístroje na plyn, regulační a bezpečnostní příslušenství pro plynová potrubí, regulačně-bezpečnostní přídavná zařízení pro plynová zařízení, regulátory pro plynová zařízení a potrubí, potrubní kohouty; (12) vozidla, pozemní vozidla, elektromobily, včetně příslušenství, elektrické motory pro pozemní vozidla, nabíjecí stanice (wallboxy); (16) papír, lepenka a výrobky z těchto materiálů zařazené ve třídě 16, a to vizitky, kalendáře, diáře, papírové desky, bloky, zápisníky, lepicí kancelářské bločky, dopisní papíry, dopisní obálky a ostatní obálky zařazené v této třídě, formuláře smluv, kartičky upozorňující zákazníky na odečet elektroměru, knižní publikace, výroční zprávy, zákaznické časopisy, časopis pro zaměstnance PREenergetik, přelepky smluv, pamětní listy, diplomy, certifikáty, samolepky, dárkové tašky, novoročenky, předtištěné listovní komplimenty, plakáty, fotografie, pohlednice, gratulace, obtisky, poznámkové bloky, desky na spisy, pořadače, omalovánky, activity books, drobné reklamní předměty z papíru nebo lepenky, balicí papír, obaly všeho druhu papírové, listy, pytlíky a sáčky pro obalovou techniku v rámci této třídy, školní sešity, skicáky, tužky, pastelky, tuhy, gumy, ořezávátka, ořezávátka strojky, penály, papírové tašky, papírové kapesníky, papírové ubrusy a ubrusky, těžitka na papíry, tiskoviny, tiskopisy, časopisy,

periodika, knihy, databázové produkty a databáze v papírové formě, tiskárenské výrobky, písma pro tiskárny, losy, štočky, potřeby pro knižní vazby, lepidla pro papírenství nebo domácnost, materiál pro umělce, štetce, psací stroje a kancelářské potřeby s výjimkou nábytku, učební pomůcky, umělecké nebo ozdobné předměty z papíru, obaly bublinkové (z umělých hmot), plastické obaly v rámci této třídy; (35) poskytování informací komerčního nebo reklamního charakteru, multimediálních informací komerčního charakteru s výjimkou informací z oblasti personální agentury, komerční využití Internetu v oblastech komerčních internetových médií a vyhledávacích služeb, pronájem informačních míst v rámci této třídy, činnost ekonomických a/nebo organizačních poradců, zprostředkování v obchodních vztazích, merchandising, franchising, pomoc při využívání a řízení obchodního podniku, automatizované zpracování dat, účetní činnost, pomoc při provozování obchodů a obchodních činností průmyslového nebo obchodního podniku, služby, které zahrnují záznam, přepis, vypracování, kompilaci, přenášení nebo systematickosti písemných či datových či elektronických sdělení a záznamů, jakož i využívání nebo kompilaci matematických a statistických údajů, výstavy komerční s výjimkou oblasti personálního poradenství a agentury, pořádání a organizování veletrhů a výstav s výjimkou oblasti personálního poradenství a agentury, zprostředkovatelská činnost v oblasti obchodu a služeb, zejména v oblasti energetiky, dovoz a vývoz elektřiny nebo plynu, řešení obchodních otázek spojených se stanovováním podmínek dodávek energií a medií, analýzy nákladů, odbytu a měření objemu energií, obstaravatelská a zprostředkovatelská činnost v těchto službách; (36) tvorba a poskytování cenových tarifů elektřiny, elektrické energie a plynu; (37) stavebnictví, opravy, instalační služby, zejména údržba, opravy, výstavba, rekonstrukce a modernizace elektrických zařízení a rozvodů elektrické energie, zařízení dispečerské řídicí a telekomunikační techniky a technických prostředků k řízení spotřeby elektřiny, montáž, opravy, údržba a revize vyhrazených elektrických a elektronických strojů, přístrojů a zařízení, měřicí techniky, telekomunikační techniky, tlakových nádob a zdvihacích zařízení, opravy motorových vozidel a jiných dopravních prostředků, karosérií, stavebních mechanismů, pronájem stavebních mechanismů, provádění staveb včetně jejich změn a jejich odstraňování, montáž, opravy, revize a zkoušky vyhrazených plynových zařízení, plnění nádob plyny, revize a zkoušky vyhrazených tlakových zařízení a periodické zkoušky nádob na plyny; (38) telekomunikace, komunikace pomocí terminálů nebo počítačů, elektronická pošta, počítačový přenos pošty a obrazu, komunikace a transakce v síti, tisková agentura, komunikace prostřednictvím telefonů nebo počítačů a telekomunikační služby s tím spojené, poskytování telekomunikační služby přenosu dat a dalších informací, provozování datové sítě, zprostředkovatelská činnost v oblasti telekomunikačních služeb, zprostředkovatelská a poradenská činnost v oblasti telekomunikací, výměna, získávání a šíření informací a zpráv prostřednictvím telekomunikační sítě nebo datové sítě nebo sítě výpočetní nebo informační nebo komunikační nebo elektronické techniky nebo satelitů nebo kabelu, šíření elektronických tiskovin, časopisů, periodik a knih prostřednictvím počítačové, datové, elektronické, telekomunikační nebo informační sítě, poskytování informací (informační kancelář), pronájem telekomunikačních zařízení, sítí a přístrojů včetně telefonů, služby zprostředkování zpráv, pronájem informačních a komunikačních míst, služby zabezpečující audiovizuální komunikace prostřednictvím informačních a telekomunikačních sítí, zřizování telekomunikačních zařízení, poskytování telekomunikačních služeb, služby zprostředkování přístupu k počítačové síti, přenos dat a informací, služby přístupu a připojení k datovým a informačním sítím a Internetu, pronájem telekomunikační techniky, pronájem doby přístupu k databázi, vyvolávání informací z počítačové databáze v rámci této třídy; (39) doprava a skladování, zejména distribuce a transfer elektřiny a plynu, rozvod elektřiny a tepla, pronájem dopravních prostředků, služby pro organizované využívání vozidel více osobami za úplaty (carsharing), zásobování vodou (jako služba pro třetí osoby); (40) výroba energie (elektřiny, plynu, tepla, teplé vody, páry), výroba chladu, demineralizované vody, zpracování těchto látek, zpracování substrátů, třídění, recyklace, zpracování a likvidace odpadu, spalování odpadu, kovářství, kotlářství, kovoobráběčství, čištění vzduchu, čištění a úprava vody, obstaravatelská a zprostředkovatelská činnost ve výše uvedených službách v této třídě; (41) nakladatelství a vydavatelství, ediční činnost, publikační činnost, provozování galerie, nahrávání nosičů zvukových nebo obrazově zvukových, půjčování nahraných zvukových a zvukově obrazových záznamů, tvorba a šíření audiovizuálních děl, zprostředkování v oblasti kultury, výchovy, zábavy a sportu, výchovná, vzdělávací, soutěžní činnost, pořádání a organizační zajištění kurzů, školení, přednášek, konferencí, rekvalifikační činnost, zkoušení způsobilosti pracovníků pro vykonávání činností, obstaravatelská a zprostředkovatelská činnost ve výše uvedených službách v této třídě, vzdělávací představení, organizace

společenských a kulturních akcí, organizace, provozování a provádění her a soutěží i veřejných, výstavní činnost v oblasti výchovy nebo vzdělávání, provozování tělovýchovných zařízení, pronájem a půjčování sportovních potřeb s výjimkou dopravních prostředků, půjčování knih, tiskovin, pronájem a půjčování audio přístrojů, video přístrojů, video rekordérů, videokamer, fotoaparátů, promítaček, rozhlasových a televizních přijímačů, filmů, kulturních a vzdělávacích potřeb a přístrojů, půjčování a pronájem obrazů, dekorací, pronájem stadiónů, tenisových dvorců, pronájem a půjčování sportovního nářadí s výjimkou dopravních prostředků, provozování a/nebo pronájem fitness centra, zpravodajství, nahrávání videa, provozování nadace v oblasti kulturních, vzdělávacích a sportovních aktivit, předávání know-how pro oblast elektronického obchodování a informačních technologií (odborné vzdělávání); (42) návrh programového vybavení a databází, aktualizace programového vybavení, programování počítačů, technické studie v oblasti počítačů a programového vybavení, výzkumné, projekční a inženýrské práce v oblasti energetiky, telekomunikací, informačních technologií a výpočetních služeb, průmyslové analýzy a výzkum, pronájem programového vybavení a počítačů, základní a aplikovaný výzkum v oblasti informačních technologií a v oblasti energetiky, přístup k počítačům za účelem podnikání (pronájem), tvorba webových stránek, počítačové vyhledávací služby, výzkum, vývoj a tvorba systémů pro elektronické obchodování a příslušného software a hardware, hosting webových stránek, poradenství v oblasti energetiky a provozu elektrických a energetických zařízení, pronájem elektrických a elektronických strojů a přístrojů v rámci této třídy, pronájem měřicí techniky, pronájem technologií, technologických zařízení a výpočetní techniky, zkušební testování ochranných pomůček pro práci s elektrickou energií, provádění testů a analýz v oblasti elektrické energie, hluku, konzultace v oblasti úspory energií, poradenství v oblasti informačních technologií, zprostředkovatelská činnost v oblasti výpočetní a informační techniky; (45) poskytování licencí k softwaru, konzultace a poskytování informací v oblasti bezpečnosti a ochrany majetku a osob, právní služby.

(511) 4, 7, 9, 11, 12, 16, 35, 36, 37, 38, 39, 40, 41, 42, 45

(540)

PRE

(111) **379601**

(220) 25.07.2019

(320) 25.07.2019

(442) 26.02.2020

(151) 03.06.2020

(730) **Pražská energetika, a.s.**, Na Hroudě 1492/4, Praha 10, Vršovice, 10000, CZ

(740) JUDr. Gabriela Vendlová Ph.D., Lužická 1792/32, Praha 2, Vinohrady, 12000

(210) O-557402

(510) (4) elektřina, elektrická energie, včetně elektřiny a elektrické energie vyrobené z obnovitelných zdrojů, paliva, pohonné látky, plyn pro osvětlení, plyn palivový; (7) generátory elektřiny, generátory proudu, dynamo, elektrické motory mimo motorů pro pozemní vozidla, elektrohydraulické přístroje, zejména pohony; (9) aparáty a přístroje vědecké, geodetické, fotografické, filmové, optické, přístroje pro vážení, měření, signalizaci, kontrolu, záchranu a přístroje učební, aparáty pro záznam, uchování, převod, přenos nebo reprodukci zvuku nebo obrazu, přístroje a nástroje pro vedení, přepínání, přeměnu, akumulaci, regulaci nebo řízení elektrického proudu, elektrosoučástky všeho druhu uvedené v této třídě, elektrické vodiče, transformátory, kabely NN a VN a jejich soubory, spínací, jističí a ochranná zařízení, transformátory napětí a proudu, elektrická vedení, elektrické přístroje zahrnuté do třídy 9, přístroje pro zpracování informací, počítače, software, elektronické počítačové sítě a systémy, nosiče dat nahrané i nenahrané, přístroje telekomunikační a spojové techniky, součásti uvedených přístrojů a zařízení, detektory a požární hlásiče, přístroje bezpečnostní, zabezpečovací a poplašné, technické prostředky pro měření (měřidla), řídicí zařízení pro provoz energetických děl, rozvaděče NN, trafostanice, rozpojovací a jističí domovní skříně, elektroměry, elektronické databáze a databázové produkty, informace a data a databáze a záznamy v elektronické podobě, elektronické nebo datové nebo informační nebo komunikační nebo výpočetní sítě včetně jednotlivých součástí a náhradních dílů obsažených ve třídě 9, multimediální aplikace, elektronické multimediální nebo elektronické informační katalogy, elektronické časopisy, elektronická periodika a knihy v elektronické podobě; (11) bezpečnostní zařízení pro plynová zařízení a potrubí, plynové kotle, plynové generátory, plynové kahany, plynové kondenzátory, plynové hořáky, plynové lampy, plynové zapalovače, čističe plynu jako součásti plynových zařízení, přístroje na čištění plynu, regulační a bezpečnostní

zařízení pro přístroje na plyn, regulační a bezpečnostní příslušenství pro plynová potrubí, regulačně-bezpečnostní přídavná zařízení pro plynová zařízení, regulátory pro plynová zařízení a potrubí, potrubní kohouty; (12) vozidla, pozemní vozidla, elektromobily, včetně příslušenství, elektrické motory pro pozemní vozidla, nabíjecí stanice (wallboxy); (16) papír, lepenka a výrobky z těchto materiálů zařazené ve třídě 16, a to vizitky, kalendáře, diáře, papírové desky, bloky, zápisníky, lepicí kancelářské bločky, dopisní papíry, dopisní obálky a ostatní obálky zařazené v této třídě, formuláře smluv, kartičky upozorňující zákazníky na odečet elektroměru, knižní publikace, výroční zprávy, zákaznické časopisy, časopis pro zaměstnance PREnergetik, přelepky smluv, pamětní listy, diplomy, certifikáty, samolepky, dárkové tašky, novoročenky, předtiskované listovní komplimenty, plakáty, fotografie, pohlednice, gratulace, obtisky, poznámkové bloky, desky na spisy, pořadače, omalovánky, activity books, drobné reklamní předměty z papíru nebo lepenky, balicí papír, obaly všeho druhu papírové, listy, pytlíky a sáčky pro obalovou techniku v rámci této třídy, školní sešity, skicáky, tužky, pastelky, tuhy, gummy, ořezávátka, ořezávátka stroje, penály, papírové tašky, papírové kapsníky, papírové ubrusy a ubrusky, těžítka na papíry, tiskoviny, tiskopisy, časopisy, periodika, knihy, databázové produkty a databáze v papírové formě, tiskárenské výrobky, písma pro tiskárny, losy, štočky, potřeby pro knižní vazby, lepidla pro papírenství nebo domácnost, materiál pro umělec, štetce, psací stroje a kancelářské potřeby s výjimkou nábytku, učební pomůcky, umělecké nebo ozdobné předměty z papíru, obaly bublinkové (z umělých hmot), plastické obaly v rámci této třídy; (35) poskytování informací komerčního nebo reklamního charakteru, multimediálních informací komerčního charakteru s výjimkou informací z oblastí personální agentury, komerční využití Internetu v oblastech komerčních internetových médií a vyhledávacích služeb, pronájem informačních míst v rámci této třídy, činnost ekonomických a/nebo organizačních poradců, zprostředkování v obchodních vztazích, merchandising, franchising, pomoc při využívání a řízení obchodního podniku, automatizované zpracování dat, účetní činnost, pomoc při provozování obchodů a obchodních činností průmyslového nebo obchodního podniku, služby, které zahrnují záznam, přepis, vypracování, kompilaci, přenášení nebo systematickou písemných či datových či elektronických sdělení a záznamů, jakož i využívání nebo kompilaci matematických a statistických údajů, výstavy komerční s výjimkou oblasti personálního poradenství a agentury, pořádání a organizování veletrhů a výstav s výjimkou oblasti personálního poradenství a agentury, zprostředkovatelská činnost v oblasti obchodu a služeb, zejména v oblasti energetiky, dovoz a vývoz elektřiny nebo plynu, řešení obchodních otázek spojených se stanovováním podmínek dodávek energií a medií, analýzy nákladů, odbytu a měření objemu energií, obstaravatelská a zprostředkovatelská činnost v těchto službách; (36) tvorba a poskytování cenových tarifů elektřiny, elektrické energie a plynu; (37) stavebnictví, opravy, instalační služby, zejména údržba, opravy, výstavba, rekonstrukce a modernizace elektrických zařízení a rozvodů elektrické energie, zařízení dispečerské řídicí a telekomunikační techniky a technických prostředků k řízení spotřeby elektřiny, montáž, opravy, údržba a revize vyhrazených elektrických a elektronických strojů, přístrojů a zařízení, měřicí techniky, telekomunikační techniky, tlakových nádob a zdvihacích zařízení, opravy motorových vozidel a jiných dopravních prostředků, karosérií, stavebních mechanismů, pronájem stavebních mechanismů, provádění staveb včetně jejich změn a jejich odstraňování, montáž, opravy, revize a zkoušky vyhrazených plynových zařízení, plnění nádob plyny, revize a zkoušky vyhrazených tlakových zařízení a periodické zkoušky nádob na plyny; (38) telekomunikace, komunikace pomocí terminálů nebo počítačů, elektronická pošta, počítačový přenos pošty a obrazu, komunikace a transakce v síti, tisková agentura, komunikace prostřednictvím telefonů nebo počítačů a telekomunikační služby s tím spojené, poskytování telekomunikační služby přenosu dat a dalších informací, provozování datové sítě, zprostředkovatelská činnost v oblasti telekomunikačních služeb, zprostředkovatelská a poradenská činnost v oblasti telekomunikací, výměna, získávání a šíření informací a zpráv prostřednictvím telekomunikační sítě nebo datové sítě nebo sítě výpočetní nebo informační nebo komunikační nebo elektronické techniky nebo satelitů nebo kabelu, šíření elektronických tiskovin, časopisů, periodik a knih prostřednictvím počítačové, datové, elektronické, telekomunikační nebo informační sítě, poskytování informací (informační kancelář), pronájem telekomunikačních zařízení, sítí a přístrojů včetně telefonů, služby zprostředkování zpráv, pronájem informačních a komunikačních míst, služby zabezpečující audiovizuální komunikace prostřednictvím informačních a telekomunikačních sítí, zřizování telekomunikačních zařízení, poskytování telekomunikačních služeb, služby zprostředkování přístupu k počítačové síti, přenos dat a informací, služby přístupu a připojení k datovým a informačním sítím a Internetu, pronájem telekomunikační techniky,

pronájem doby přístupu k databázi, vyvolávání informací z počítačové databáze v rámci této třídy; (39) doprava a skladování, zejména distribuce a transfer elektřiny a plynu, rozvod elektřiny a tepla, pronájem dopravních prostředků, služby pro organizované využívání vozidel více osobami za úplatu (carsharing), zásobování vodou (jako služba pro třetí osoby); (40) výroba energie (elektřiny, plynu, tepla, teplé vody, páry), výroba chladu, demineralizované vody, zpracování těchto látek, zpracování substrátu, třídění, recyklace, zpracování a likvidace odpadu, spalování odpadu, kovářství, kotlářství, kovoobráběčství, čištění vzduchu, čištění a úprava vody, obstaravatelská a zprostředkovatelská činnost ve výše uvedených službách v této třídě; (41) nakladatelství a vydavatelství, ediční činnost, publikační činnost, provozování galerie, nahrávání nosičů zvukových nebo obrazově zvukových, půjčování nahraných zvukových a zvukově obrazových záznamů, tvorba a šíření audiovizuálních děl, zprostředkování v oblasti kultury, výchovy, zábavy a sportu, výchovná, vzdělávací, soutěžní činnost, pořádání a organizační zajištění kurzů, školení, přednášek, konferencí, rekvalifikační činnost, zkoušení způsobilosti pracovníků pro vykonávání činnosti, obstaravatelská a zprostředkovatelská činnost ve výše uvedených službách v této třídě, vzdělávací představení, organizace společenských a kulturních akcí, organizace, provozování a provádění her a soutěží i veřejných, výstavní činnost v oblasti výchovy nebo vzdělávání, provozování tělovýchovných zařízení, pronájem a půjčování sportovních potřeb s výjimkou dopravních prostředků, půjčování knih, tiskovin, pronájem a půjčování audio přístrojů, video přístrojů, video rekordérů, videokamer, fotoaparátů, promítaček, rozhlasových a televizních přijímačů, filmů, kulturních a vzdělávacích potřeb a přístrojů, půjčování a pronájem obrazů, dekorací, pronájem stadiónů, tenisových dvorců, pronájem a půjčování sportovního nářadí s výjimkou dopravních prostředků, provozování a/nebo pronájem fitness centra, zpravodajství, nahrávání videa, provozování nadace v oblasti kulturních, vzdělávacích a sportovních aktivit, předávání know-how pro oblast elektronického obchodování a informačních technologií (odborné vzdělávání); (42) návrh programového vybavení a databázi, aktualizace programového vybavení, programování počítačů, technické studie v oblasti počítačů a programového vybavení, výzkumné, projekční a inženýrské práce v oblasti energetiky, telekomunikací, informačních technologií a výpočetních služeb, průmyslové analýzy a výzkum, pronájem programového vybavení a počítačů, základní a aplikovaný výzkum v oblasti informačních technologií a v oblasti energetiky, přístup k počítačům za účelem podnikání (pronájem), tvorba webových stránek, počítačové vyhledávací služby, výzkum, vývoj a tvorba systémů pro elektronické obchodování a příslušného software a hardware, hosting webových stránek, poradenství v oblasti energetiky a provozu elektrických a energetických zařízení, pronájem elektrických a elektronických strojů a přístrojů v rámci této třídy, pronájem měřicí techniky, pronájem technologií, technologických zařízení a výpočetní techniky, zkušební testování ochranných pomůcek pro práci s elektrickou energií, provádění testů a analýz v oblasti elektrické energie, hluku, konzultace v oblasti úspory energií, poradenství v oblasti informačních technologií, zprostředkovatelská činnost v oblasti výpočetní a informační techniky; (45) poskytování licencí k softwaru, konzultace a poskytování informací v oblasti bezpečnosti a ochrany majetku a osob, právní služby.

(511) 4, 7, 9, 11, 12, 16, 35, 36, 37, 38, 39, 40, 41, 42, 45

(540)

Skupina PRE

(111) **379602**

(220) 07.08.2019

(320) 07.02.2019

(442) 26.02.2020

(151) 03.06.2020

(730) **Louis Vuitton Malletier**, 2 Rue du Pont-Neuf, 75001 Paris, FR

(740) ZIVKO MIJATOVIC & PARTNERS s.r.o., Jugoslávských partyzánů 639/26, Praha 6, 16000

(210) O-557657

(510) (3) přípravky pro čištění, leštění, odmašťování a broušení, přípravky na čištění a leštění kůže, přípravky pro bělení kůže, přípravky na čištění a leštění obuvi, lešticí vosk, vosk na kůži, konzervační přípravky na kůži (leštidla), krémy na kůži, mléka na kůži, impregnační přípravky na kůži, ošetřující přípravky na kůži, ochranné krémy na kůži, přípravky pro odbarvení kůže, přípravky proti skvmám na čisticí účely; (4) osvětlovací látky, svíčky, knoty, palivové dříví, plyn na svícení; (9) vědecká zařízení a nástroje, lodní navigační přístroje a nástroje, geodetické přístroje a nástroje, fotografická zařízení a přístroje, filmové kamery, přístroje a nástroje na vážení, měřicí přístroje a zařízení, signalizační přístroje a zařízení, kontrolní (řídící) zařízení a nástroje, zařízení a nástroje na výuku, přístroje pro

záznam zvuku, zařízení pro přenos zvuku, přístroje pro reprodukci zvuku, přístroje na záznam obrazu, přístroje na přenos obrazu, přístroje na reprodukci obrazu, digitální nahrávací média, mechanismy pro zařízení uváděná do chodu vhozením mincí, registrační pokladny, kalkulačky, zařízení ke zpracování dat, počítače, tablety (počítače), chytré telefony (smartphony), čtečky elektronických knih, software pro počítačové hry, počítačový software (nahraný), periferní zařízení počítačů, detektory, elektrické vodiče, elektrická relé, potápěčské obleky, potápěčské rukavice, potápěčské masky, ochranné obleky k ochraně před úrazem, radiací a ohněm, osobní ochranné prostředky k prevenci nehod, hasící přístroje, 3D brýle, náhlavní soupravy pro virtuální realitu, čipové karty (karty s integrovaným obvodem), tašky na přenosné počítače (laptopy), chytré hodinky, elektrické baterie, baterie do elektronických cigaret, nabíjecí stanice pro elektrická vozidla, diagnostické přístroje nelékařské; (11) svítidla, elektrické noční osvětlení, nástěnná svítla, svítidla k venkovnímu použití, baterky (elektrické svítliny), osvětlovací zařízení, přenosné elektrické ventilátory, elektrické ventilátory pro osobní potřebu, reflektorové žárovky, solární lampy, světelné kužely, světlotometry; (14) šperky a šperkařské výrobky (včetně bižuterie), drohokamy a polodrahokamy, perly, šperkovnice (kazety na šperky), prsteny, náušnice, manžetové knoflíčky, ozdobné kroužky a náramky, přívěsky (šperky), brože, řetízky, náhrdelníky, přívěsky na krk, klíčenky (dělené kroužky s ozdobou nebo jako přívěsek), jehlice do kravat, medailony, medaile, šperky na tašky, trofeje z drahých kovů, přístroje na měření času a chronometrické přístroje, hodinky, náramkové hodinky, řemínky k náramkovým hodinkám, budíky, chronometry, hodiny nástěnné, pouzdra nebo prezentační pouzdra pro přístroje na měření času, hodiny (přístroje na měření času); (18) kůže a imitace kůže, kufry a tašky, cestovní tašky, sportovní tašky, kabelky, batohy, plážové tašky, školní tašky, školní aktovky, nákupní tašky, cestovní kufry (velké lodní), cestovní tašky na oděvy a obuv, diplomatické kufříky a pouzdra na dokumenty, aktovky na dokumenty, aktovky (kožené zboží), dámské peněženky, náprsní tašky, náprsní tašky s kapsami na karty, peněženky na mince nikoliv z drahých kovů, klíčenky z kůže, krabice z kůže nebo imitace kůže, cestovní soupravy (kožené výrobky), krabice na toaletní potřeby známé jako toaletní kufříky (bez náplně), kožené kapsičky, kabelky do ruky bez ucha (večerní kabelky), slunečníky, deštníky, oblečky pro domácí zvířata, přepravky na zvířata (tašky); (20) kancelářský nábytek, kancelářské potřeby (nábytek), stolní police (nábytek), židle jako kancelářský nábytek, nábytek pro domácnost, kancelář a zahrada, nábytek na sezení, kancelářská křesla, projektantká židle, banketové židle, polštáře a opěrka pro sedící pozici, židle, palubní lehátka, polohovací křesla, stoličky, jídelní židle, konferenční křesla, otočné židle, houpačí židle, nafukovací křesla, rozkládací křesla, křesla na centrální noze, polohovací křesla (nábytek), židle s natáčecími kolečky, židle na kluzných rámech, sedací pytle, nízké židle bez opěrky ke krku, jídelní stoly, stoly, kancelářské stoly, stoly pracovní, skládací stoly, kovové stoly, stoly s podstavci (na kozách), stoly (nábytek), konferenční stoly, stoly, konferenční stoly, sklápěcí stoly, kuchyňské stoly, rýsovací stoly, stoly pod počítač, zahradní stoly, piknikové stoly, přebalovací pulty připevněné ke zdi, dětské židličky, dětské sedačky, kovová sedadla, lavice (nábytek), vysoké sedačky, stoličky, kovové lavice, sekretáře (psací stoly se stahovacím krytem), přenosné stoly, přenosné stoly, mobilní psací stoly, modulární psací stoly (nábytek), psací stoly s nastavitelnou výškou, pracovní stoly pro práci vestoje, křesla, sofa, postele s úložným prostorem, pohovky připevněné ke stěně, rozkládací gauče, dvojkřesla, dětské postele, skládací postele, nastavitelná lůžka, taburety, přenosná lůžka, postele ze dřeva, nábytek přestavitelný na postele, lůžka s pružinovými matracemi, dětské látkové postele ve formě vaků, postele a lůžka, lůžkoviny, matrace, polštáře a podušky, dětský nábytek, police jako dětský nábytek, kryté houpačky, zástěny (nábytek), venkovní nábytek, zahradní nábytek, plastový zahradní nábytek, zahradní nábytek vyrobený z kovu, zahradní nábytek vyrobený z hliníku, zahradní nábytek vyrobený ze dřeva, nábytek do obývacích pokojů, skříně do ložnic, nábytek do ložnice, vestavěný nábytek do ložnice, lůžkoviny s výjimkou ložního prádla, noční stoly, kuchyňská stěna (nábytek), skladovací bedny vyrobené ze dřeva, skladovací bedny vyrobené z plastu, stojany na knihy, knihovny, barové židle, plážová lehátka, plážová lehátka s větrnou clonou, rámy na zrcadla, ozdobná zrcadla; (21) umělecká díla z porcelánu, keramiky, kameniny nebo skla, jídelní soupravy (nádoby), sklenice (nádoby), polévkové misky, čajové servisy (stolní nádoby), kávové servisy (stolní nádoby), jídelní hůlky, sady hrců, šetky na holení, stojánky na šetky na holení, kartáče na obuv, prostředky k vykuřování vonnými látkami, dekantéry, vázy, svícny, lízce na boty, podložky pod hrnce (stolování), napínáky na obuv, napínáky na vyšší obuv, zhášecí svíček, kuchyňské mlynky neelektrické, toaletní taštičky, vybavené piknikové koše (včetně nádoby), otvíráky na lahve elektrické i neelektrické, vývrtky elektrické i neelektrické, kuchyňská prkénka na krájení, pudřenky, slánky, nádoby,

kuchyňské náčiní a nádoby, lahvičky na parfémy, skleněné nádoby pro lékárny, kuchyňské samovary (nikoliv z drahých kovů), vázy na květiny z drahých kovů, kamenné vázy k umístění na podlahu, vázy k umístění na podlahu, vázy na květiny, skleněné vázy k umístění na podlahu, kameninové nádoby, hliněné vázy k umístění na podlahu, hliněné hrnce, skleněné vázy, obřadní květinové vázy; (25) oděvy, obuv, pokrývky hlavy, košile, kožené oděvy, pásky (oděvy), kožesinové oděvy, rukavice (oděvy), šátky a šály, kravaty, punčochové zboží, ponožky, papuče, plážová obuv, lyžařské boty, sportovní obuv, spodní prádlo; (41) sportovní aktivity, jmenovitě pořádání a organizace sportovních událostí, závodů, soutěží a demonstrací, rozhlasová, filmová a televizní výroba, zábava a informační služby vztahující se k plachtění, plachtěním soutěžím a vodním vozidlům, vydávání knih, vydávání textů s výjimkou reklamních, vydávání elektronických knih on-line, časové služby pro sportovní události, vydávání informací týkajících se plachtění, poskytování prostor, okruhů a dalších zařízení pro sportovní události, závody, soutěže a demonstrace, pořádání výstav ke kulturním nebo vzdělávacím účelům, obrazové zpravodajství.

(511) 3, 4, 9, 11, 14, 18, 20, 21, 25, 41

(540)

NOMADE

(111) 379603

(220) 04.09.2019

(320) 04.09.2019

(442) 26.02.2020

(151) 03.06.2020

(730) M.K. INVEST Group s.r.o., Střelniční 2133, Frýdek-Místek, Frýdek, 73801, CZ

(740) Ing. Iva Rylková, Polská 1525/12, Ostrava, Poruba, 70800

(210) O-558269

(510) (5) vitamíny, vitamínové přípravky, potravní doplňky, potraviny pro batolata, dietní potraviny, dezinfekční přípravky; (29) maso, ryby, drůbež, zvěřina, výrobky z masa, ryb, drůbeže a zvěřiny, konzervované, mražené, sušené a vařené ovoce a zelenina, želé, džemy, kompoty, vejce, mléko, mlékárenské výrobky, jedlé oleje a tuky; (30) mouka, potravinářské výrobky na bázi mouky, pečivo, jemné pečivo, cukrovinky, pizza, ovesné vločky a jiné obilniny připravené pro osobní konzumaci, potravinářské výrobky na bázi obilnin, kakao, káva, kávové náhražky, čaj, cukr, med, čokoláda, výrobky z čokolády, zmrzlina, koření, prášky do pečiva, droždí, sůl, hořčice, chuťové omáčky, ocet, bonbóny, žvýkačky; (31) ořechy, oříšky, ovoce čerstvé, zelenina čerstvá, semena, obilniny (neupravené), krmlivo pro zvířata; (32) nealkoholické nápoje, stolní vody, minerální vody, šumivé nápoje, ovocné šťávy, džusy, sirupy, iontové nápoje; pivo; (33) vína všeho druhu, lihoviny, likéry, alkoholické nápoje (s výjimkou piva); (35) maloobchodní a velkoobchodní prodej realizovaný prostřednictvím internetového obchodu s výrobky výše uvedenými ve třídách 5, 29, 30, 31, 32 a 33, maloobchodní a/nebo velkoobchodní služby, rovněž on-line a jako zásilkové a katalogové služby, v souvislosti s potravinami a luxusním zbožím, alkoholickými a nealkoholickými nápoji, chemikáliemi, čisticími přípravky, leštícími přípravky, brousícími a mycími přípravky, toaletními přípravky, farmaceutickým zbožím, kosmetickými přípravky, kosmetickými výrobky, hygienickými přípravky, lékařskými, farmaceutickými a veterinářskými potřebami, parfumerií, papírem, papírenskými výrobky a oděvy, oděvními doplňky, polobotkami, obuví, kloboučnickým zbožím, koberečky, domácím zbožím, stroji pro domácnost, ručními nástroji, stavebními materiály, výrobky pro zahrádku, zahradnickým vybavením, optickými výrobky, elektrickými a elektronickými přístroji, počítačovým softwarem, počítačovým hardwarem, chytrými telefony, telefony, počítači, bižuterií, hodinami a hodinkami, hudebními soubory ke stažení, videosoubory ke stažení, hrami ke stažení, softwarem a aplikacemi ke stažení, sportovními předměty, textilním zbožím, taškami, balícími materiály, pytli, papírovými výrobky, vytápěcími a chladičmi zařízeními, tištěnými formuláři, osvětlením, drobnými kovovými předměty, deštníky, uměleckými díly, kuchyňským náčiním, sporáky, stroji pro domácnost a průmyslové kuchyně, nástroji na fežání a stříhání, přibory, noží, nůžkami, hračkami, nábytkem a bytovým zařízením, autopříslušenstvím, svíčkami, nástroji, kovovým zbožím, potřebami pro kutily, květinami, rostlinami a zrninami, hobby potřebami a řemeslnými potřebami, elektrickými výrobky a elektronikou, nosiči zvukových záznamů, nosiči na ukládání dat, zařízením a příslušenstvím na osvětlení, vaření, topení, chlazení, sušení, ventilaci, sanitárním zařízením a příslušenstvím, vozidly, částmi vozidel a příslušenstvím vozidel, ohňostroji, optickými přístroji a nástroji, hudebními nástroji, kancelářskými potřebami, taškami a sedlářskými výrobky, stany, nepromokavými plachtovinami,

výrobky z kůže nebo imitace kůže, zemědělskými, zahradními a lesními produkty, krmivý a potravou pro zvířata a příslušenstvím, potřebami pro kuřáky a tabákovými výrobky, řízení lidských zdrojů a nábor zaměstnanců, poradenství v oblasti řízení lidských zdrojů, nábor zaměstnanců, management personálu, nábor zaměstnanců, sběr a systemizace dat z obchodní a podnikatelské činnosti, šíření reklamy pro třetí osoby prostřednictvím on-line elektronické komunikační sítě, počítačové zpracování on-line objednávek, sběr informací pro podnikatelské subjekty v databázích, sběr reklamních informací o zboží a službách třetích stran v počítačové databázi, příprava bonusových a věrnostních programů jako opatření pro zajištění věrnosti zákazníků pro marketingové účely se zlevněnými doručovacími službami, příprava bonusových a věrnostních programů jako opatření pro zajištění věrnosti zákazníků, jmenovitě řízení slevových programů na doručovací služby pro účastníky pomocí systému slev pro členy, zprostředkovávání obchodních a komerčních kontaktů pro prodej a nákup zboží a služeb, přijímání objednávek, doručování objednávek a správa fakturace, rovněž v rámci elektronického obchodování, pro smíšené zboží a spotřební zboží, prezentace služeb na Internetu, obchodní konzultační služby, profesionální obchodní poradenství, poradenství v oblasti řízení, reklamní činnosti, vydávání reklamních textů, styk s veřejností, organizování veletrhů a výstav pro komerční nebo reklamní účely, obchodní služby a informační služby pro spotřebitele, jmenovitě vedení dražeb, pronájem prodejních automatů, umísťování, organizování obchodních kontaktů, kolektivní nákup, obchodní oceňování, organizování soutěží, služby agentur, zprostředkování dovozu a vývozu, vyjednávání a umísťování, objednávkové služby, srovnávání cen, zásobovací služby pro jiné služby předplatného, kancelářské služby, asistenční služby v oblasti obchodní činnosti, administrativní služby, obchodní analýzy, průzkum a informační služby, služby související se zákaznickými věrnostními, pobídkovými a bonusovými programy a programy výhod, poradenský servis pro spotřebitele, organizace, vedení a správa bonusových, věrnostních, pobídkových a dárkových programů pro zákazníky a jejich marketingové aspekty, organizování slosovacích, dárkových, kupónových a výherních akcí pro zákazníky v rámci zákaznických věrnostních programů, pořádání zákaznických akcí pro reklamní účely, prezentace zboží a služeb, prezentace zboží k propagačním účelům pro zákazníky, sběr, systemizace, aktualizace a údržba dat v databázích, poradenské a konzultační služby v oblasti bonusových, reklamních, dárkových, výherních, slosovacích, pobídkových a zákaznických věrnostních programů, nákupní služby (koupě zboží a služeb pro zákazníky) a jejich marketingové aspekty, propagace, jmenovitě distribuce reklamy pro třetí strany prostřednictvím on-line elektronické komunikační sítě a sběr informací v počítačových databázích, zprostředkování dovozu a vývozu, přijímání, zpracování a vyřizování objednávek [kancelářské práce], zásobovací služby pro jiné osoby [nákup zboží a služeb pro jiné podniky], přijímání objednávek, dodavatelské služby a fakturační služby, také v rámci elektronického obchodování, fakturace, návrh bonusových a věrnostních programů jako věrnostních programů pro zákazníky pro marketingové účely [v rozsahu třídy 35], organizace a řízení výstav a veletrhů pro obchodní nebo reklamní účely, plánování, návrh a realizace reklamních kampaní, sponzoring ve formě reklamy, vydávání tiskovin pro reklamní účely, předvádění zboží, šíření vzorků, vyhledávání sponzorů, marketing (průzkumy trhu), také v digitálních sítích, zprostředkování obchodních informací, péče o data v počítačových databankách, zjišťování cen u zboží a služeb, zpracování faktur pro elektronické objednávkové systémy; (38) komunikace a přenos dat a informací prostřednictvím veřejné nebo neveřejné telekomunikační sítě včetně Internetu pomocí telefonů, mobilních telefonů, telefaxů, satelitů, počítačů či terminálů nebo jakýmkoliv jinými prostředky včetně přenosu elektronické pošty, provozování internetového portálu, šíření a zpřístupňování dat včetně elektronických tiskovin, časopisů, periodik a knih prostřednictvím veřejné nebo neveřejné telekomunikační sítě včetně Internetu; (39) doprava (automobilová), doručovací služby, kurýrské služby, doručování balíků, doručování zboží, skladování zboží, balení zboží, dodávka zboží poštou, zásilkový obchod (doručování zboží).

(511) 5, 29, 30, 31, 32, 33, 35, 38, 39

(540) **BERU TO**

(111) **379604**

(220) 10.09.2019

(320) 10.09.2019

(442) 26.02.2020

(151) 03.06.2020

(730) **Piňák Miroslav**, Kukučínova 573/23, Kysucké Nové Mesto, 02401, SK

(740) Ing. Róbert Porubčan, Puškinova 19, Ivanka pri Dunaji, 90028

(210) O-558404

(591) Barevná

(510) (9) elektrické kontaktní akumulátory, externí elektrické akumulátory, elektrické akumulátory pro elektrická vozidla, elektrické baterie do motocyklů, čtyřkolek, skútrů a do zahradní techniky, elektrické trakční baterie, elektrické akumulátory, mřížky do akumulátorů (baterií), desky do akumulátorů (baterií), nádoby pro akumulátory, akumulátorové skříně, baterie do vozidel, přístroje a zařízení pro akumulaci a ukládání elektrické energie, hustoměry kyseliny v akumulátorech (acidometry), nabíječky baterií, elektrické baterie, anody, anodové baterie, přístroje pro katodovou antikorozi ochranu, katody, antikatomy, testovací přístroje, ne lékařské, přístroje na analýzu plynů, materiály pro elektrická vedení (vodiče, kabely), materiál pro elektrické rozvody (kabely, dráty), elektrické vodiče, elektrické šňůry, identifikační vlákna pro elektrické vodiče, identifikační opláštění elektrických vodičů, adaptéry elektrického proudu, měřidla, přístroje a prostředky pro měření, elektrické měřicí přístroje, kondenzátory (elektrotechnika), indikátory ztrát elektrické energie, přístroje a stroje na zkoušení materiálů, elektrolyzéry, elektrické obvody, startovací kabely pro motory, spojky vodičů (elektrotechnika), svorky (elektrotechnika), konektory, odbočné krabice (elektrotechnika), vedení (elektrina), omezovače (elektrotechnika), rozvodné desky (elektrotechnika), elektrická relé, spínací skříně, spínače elektrických obvodů, spojovací skříně (elektrotechnika), pojistky, dráty ze slitin kovů (do pojistek), světelné a mechanické signalizační panely, spojky pro elektrická vedení, polovodiče, regulátory napětí pro vozidla, transformátory na zvyšování napětí, ochrana proti vyletujícím jiskrám (zachytávače jisker), antény, zařízení pro automatické řízení vozidel, automatické indikátory nízkého tlaku v pneumatikách vozidel, autorádia, rozhlasové přijímače do vozidel, výstražná zařízení proti krádeži, ukazatele rychlosti, zařízení pro záznam ujeté vzdálenosti, přístroje na záznam vzdálenosti, termostaty, termostaty pro vozidla, detektory kouře, elektrické odpory, videokamery, registrační pokladny, výstražné trojúhelníky k označení nehody vozidla, ochranná obuv k ochraně před úrazem, radiací a ohněm, navigační přístroje, navigační přístroje pro vozidla (palubní počítače), satelitní navigační přístroje, navigační zařízení globálního polohového systému (GPS), stahovatelné obrázky (soubory), stahovatelné elektronické publikace, stahovatelné počítačové aplikace, zařízení na zpracování dat, simulátory řízení a ovládní vozidel, počítačové programy (stahovatelné), magnetická datová média, optické datové nosiče, kompaktní disky (audio-video), kompaktní disky (CD ROM - pouze pro čtení), vazební členy (zařízení pro zpracování dat), elektronické organizéry, neonové reklamy, elektronické nástěnky, digitální panely, počítačové tiskárny, telefonické záznamníky, odrazné desky (fotografování), elektronická pera (vizualizační nástroje), čípkové karty (karty s integrovaným obvodem), nahrané programy operačních systémů, monitorovací počítačové programy, počítačový software (nahraný), periferní zařízení počítačů, počítačový hardware, USB flash disky, USB disky, přenosné počítače (laptopy), tablety (počítače), magnetické disky, čtečky (zařízení pro zpracování dat), skenery (zařízení pro zpracování dat), váhy, přístroje a nástroje na vážení, kalkulačky, hasicí zařízení, vědecké, námořní, geodetické, fotografické, filmové, optické, signalizační, kontrolní, záchranné a vyučovací přístroje a nástroje, přístroje a nástroje pro vedení, distribuci, přeměnu, regulaci nebo ovládní elektrického proudu; (12) automobily, omnibusy, autokary, pneumatiky, podvozky vozidel, pákové ovladače (joysticky) pro vozidla, tvarované krycí plachty na vozidla, sedadla do vozidel, nosiče zavazadel pro vozidla, bezpečnostní popruhy pro sedadla vozidel, dětské bezpečnostní sedačky do vozidel, brzdy pro vozidla, brzdové segmenty pro vozidla, brzdová obložení pro vozidla, brzdové destičky pro automobily, brzdové kotouče pro vozidla, čalounění do vozidel, čepy náprav, nápravy vozidel, přední skla, duše do pneumatik, plné pneumatiky pro kola vozidel, kryty na rezervní kola, dveře vozidel, obruče nábojů kol, hydrodynamické měniče točivého momentu pro pozemní vozidla, spojky pro pozemní vozidla, hnací motory pro pozemní vozidla, hnací řetězy pro pozemní vozidla, převodové řetězy pro pozemní vozidla, převodové hřídele pro pozemní vozidla, hroty do pneumatik, hydraulické obvody pro vozidla, zavěšení motorů pro pozemní vozidla, kapoty pro vozidla, karoserie pro vozidla, torzní tyče pro vozidla, klaksony pro vozidla, klikové skříně pro komponenty pozemních vozidel, jiné než pro motory, kola pro vozidla, lůžka do vozidel, elektrické motory pro pozemní vozidla, motory pro pozemní vozidla, tryskové motory pro pozemní vozidla, propulzní mechanismy pro pozemní vozidla, hnací (pohonné) mechanismy pro pozemní vozidla, náboje kol vozidel, volnoběžky pro pozemní vozidla, užitkové vozy, kamiony, napínáky paprsků kol, nárazníky pro automobily, nosiče lyží pro automobily, okna do vozidel, opěrky hlavy na sedadla vozidel, soupravy na opravu duší, pásy na protektorování pneumatik, pláště pneumatik (plněných vzduchem), protiskluzová zařízení pro pneumatiky

automobilů, potahy na sedadla vozidel, převody pro pozemní vozidla, paprsky pro kola vozidel, protismykové řetězy, automobilové řetězy, tlumicí pružiny pro vozidla, ventilky do pneumatik vozidel, pružiny závěsů pro vozidla, hustilky (výbava vozidel), ráfky kol vozidel, kryty na kola vozidel, ozubení, ozubené převody, ozubená soukolí pro pozemní vozidla, redukční převody na pozemní vozidla, redukční převodovky, zařízení pro signalizaci zpětné jízdy pro vozidla, zvedací plošiny (části pozemních vozidel), zadní desky a víka (součásti pozemních vozidel), směrová signalizace pro vozidla, zpětná zrcátka, boční zpětná zrcátka pro vozidla, stupačky vozidel, sportovní automobily, sluneční clony do automobilů, volanty pro vozidla, potahy na volanty vozidel, vyvažovačky kol vozidel, tlumiče pro vozidla, tažné spojky pro pozemní vozidla, elektrická vozidla, zabezpečovací zařízení proti krádeži vozidel, zabezpečovací poplašná zařízení pro vozidla (proti krádeži), cigaretové zapalovače do vozidel, víčka plnicího hrdla na palivové nádrže vozidel, tažná zařízení na vozidla, spoilery pro vozidla, stěrače na světlomety, motocykly, tříkolky, čtyřkolky, sedla pro motocykly, sajdkáry, řetězy na motocykly, rámy motocyklů, říditka pro motocykly, motory pro motocykly, stojánky motocyklů; (35) maloobchodní a velkoobchodní služby s autobateriemi, s akumulátory, se startovacími kabely a s výrobky uvedenými ve třídách 9 a 12 tohoto seznamu, maloobchodní a velkoobchodní služby s autobateriemi, s akumulátory, se startovacími kabely a s výrobky uvedenými ve třídách 9 a 12 tohoto seznamu také prostřednictvím Internetu, přímá poštovní reklama, cílené zaslání reklamních materiálů, předvádění zboží, zpracování textu, vyhledávání údajů v počítačových souborech pro jiné osoby, obchodní informace a rady pro spotřebitele (poradna pro spotřebitele), profesionální obchodní poradenství, vedení počítačové evidence, administrativní zpracování objednávek, provádění podnikových auditů, fakturace, sestavování statistiky, dodavatelské služby pro třetí osoby (nákup výrobků a služeb pro jiné podniky), subdodavatelské služby (pomoc v obchodní činnosti), zásilková reklama, sběr údajů do počítačových databází, systematizace údajů do počítačových databází, aktualizace a údržba dat v počítačových databázích, poskytování obchodních informací prostřednictvím webových stránek, propagace prodeje pro třetí osoby, podpora prodeje jiných osob, srovnávání cen, marketing, propagace, vydávání reklamních textů, pronájem reklamního času v komunikačních médiích, televizní reklama, rozhlasová reklama, grafická úprava pro reklamní účely, průzkum trhu, prezentace výrobků v komunikačních médiích pro účely maloobchodu, online inzerce v počítačové síti, reklama on-line v počítačové síti, optimalizace návštěvnosti webových stránek, optimalizace vyhledávačů pro účely podpory prodeje, zprostředkování dovozu a vývozu, pronájem reklamního materiálu, pronájem reklamních ploch, venkovní reklama, pořádání veletrhů pro obchodní či reklamní účely, pořádání výstav pro obchodní či reklamní účely, distribuce reklamních inzerátů, aktualizace reklamních materiálů, provozování online trhu pro kupující a prodejce výrobků a služeb, PPC reklama, obchodní zprostředkování služeb uvedených ve třídě 35 tohoto seznamu, poskytování rad a informací o uvedených službách prostřednictvím komunikačních médií, elektronické pošty, SMS zpráv, počítačových sítí a Internetu nebo verbálně.

(511) 9, 12, 35
(540)

BJØRN

(111) **379605**

(220) 10.09.2019

(320) 10.09.2019

(442) 26.02.2020

(151) 03.06.2020

(730) **Piňák Miroslav**, Kukučínova 573/23, Kysucké Nové Mesto, 02401, SK

(740) Ing. Róbert Porubčan, Puškinova 19, Ivanka pri Dunaji, 90028

(210) O-558405

(591) Barevná

(510) (9) elektrické kontaktní akumulátory, externí elektrické akumulátory, elektrické akumulátory pro elektrická vozidla, elektrické baterie do motocyklů, čtyřkolek, skútrů a do zahradní techniky, elektrické trakční baterie, elektrické akumulátory, mřížky do akumulátorů (baterií), desky do akumulátorů (baterií), nádoby pro akumulátory, akumulátorové skříně, baterie do vozidel, přístroje a zařízení pro akumulaci a ukládání elektrické energie, hustoměry kyseliny v akumulátorech (acidometry), nabíječky baterií, elektrické baterie, anody, anodové baterie, přístroje pro katodovou

antikorozi ochranu, katody, antikatomy, testovací přístroje, ne lékařské, přístroje na analýzu plynů, materiály pro elektrická vedení (vodiče, kabely), materiál pro elektrické rozvody (kabely, dráty), elektrické vodiče, elektrické šňůry, identifikační vlákna pro elektrické vodiče, identifikační opláštění elektrických vodičů, adaptéry elektrického proudu, měřidla, přístroje a prostředky pro měření, elektrické měřicí přístroje, kondenzátory (elektrotechnika), indikátory ztrát elektrické energie, přístroje a stroje na zkoušení materiálů, elektrolyzéry, elektrické obvody, startovací kabely pro motory, spojky vodičů (elektrotechnika), svorky (elektrotechnika), konektory, odbočné krabice (elektrotechnika), vedení (elektrina), omezovače (elektrotechnika), rozvodné desky (elektrotechnika), elektrická relé, spínací skříně, spínače elektrických obvodů, spojovací skříně (elektrotechnika), pojistky, dráty ze slitin kovů (do pojistek), světelné a mechanické signalizační přístroje, spojky pro elektrická vedení, polovodiče, regulátory napětí pro vozidla, transformátory na zvyšování napětí, ochrana proti vyletujícím jiskrám (zachytávače jisker), antény, zařízení pro automatické řízení vozidel, automatické indikátory nízkého tlaku v pneumatikách vozidel, autorádia, rozhlasové přijímače do vozidel, výstražná zařízení proti krádeži, ukazatele rychlosti, zařízení pro záznam ujeté vzdálenosti, přístroje na záznam vzdálenosti, termostaty, termostaty pro vozidla, detektory kouře, elektrické odpory, videokamery, registrační pokladny, výstražné trojúhelníky k označení nehody vozidla, ochranná obuv k ochraně před úrazem, radiaci a ohněm, navigační přístroje, navigační přístroje pro vozidla (palubní počítače), satelitní navigační přístroje, navigační zařízení globálního polohového systému (GPS), stahovatelné obrázky (soubory), stahovatelné elektronické publikace, stahovatelné počítačové aplikace, zařízení na zpracování dat, simulátory řízení a ovládání vozidel, počítačové programy (stahovatelné), magnetická datová média, optické datové nosiče, kompaktní disky (audio-video), kompaktní disky (CD ROM - pouze pro čtení), vazební členy (zařízení pro zpracování dat), elektronické organizéry, neonové reklamy, elektronické nástěnky, digitální panely, počítačové tiskárny, telefonické záznamníky, odrazné desky (fotografování), elektronická pera (vizualizační nástroje), čipové karty (karty s integrovaným obvodem), nahrané programy operačních systémů, monitorovací počítačové programy, počítačový software (nahraný), periferní zařízení počítačů, počítačový hardware, USB flash disky, USB disky, přenosné počítače (laptopy), tablety (počítače), magnetické disky, čtečky (zařízení pro zpracování dat), skenery (zařízení pro zpracování dat), váhy, přístroje a nástroje na vážení, kalkulačky, hasicí zařízení, vědecké, námořní, geodetické, fotografické, filmové, optické, signalizační, kontrolní, záchranné a vyučovací přístroje a nástroje, přístroje a nástroje pro vedení, distribuci, přeměnu, regulaci nebo ovládání elektrického proudu; (12) automobily, omnibusy, autokary, podvozky vozidel, pákové ovladače (joysticky) pro vozidla, tvarované krycí plachty na vozidla, sedadla do vozidel, nosiče zavazadel pro vozidla, bezpečnostní popruhy pro sedadla vozidel, dětské bezpečnostní sedačky do vozidel, brzdy pro vozidla, brzdové segmenty pro vozidla, brzdová obložení pro vozidla, brzdové destičky pro automobily, brzdové kotouče pro vozidla, čalounění do vozidel, čepy náprav, nápravy vozidel, přední skla, kryty na rezervní kola, dveře vozidel, obruče nábojů kol, hydrodynamické měniče točivého momentu pro pozemní vozidla, spojky pro pozemní vozidla, hnací motory pro pozemní vozidla, hnací řetězy pro pozemní vozidla, převodové řetězy pro pozemní vozidla, převodové hřídele pro pozemní vozidla, hroty do pneumatik, hydraulické obvody pro vozidla, zavěšení motorů pro pozemní vozidla, kapoty pro vozidla, karoserie pro vozidla, torzní tyče pro vozidla, klaksony pro vozidla, klikové skříně pro komponenty pozemních vozidel, jiné než pro motory, kola pro vozidla, lůžka do vozidel, elektrické motory pro pozemní vozidla, motory pro pozemní vozidla, tryskové motory pro pozemní vozidla, propulzní mechanismy pro pozemní vozidla, hnací (pohonné) mechanismy pro pozemní vozidla, náboje kol vozidel, volnoběžky pro pozemní vozidla, užitkové vozy, kamiony, napínáky paprsků kol, nárazníky pro automobily, nosiče lyží pro automobily, okna do vozidel, opěrky hlavy na sedadla vozidel, soupravy na opravu duší, potahy na sedadla vozidel, převody pro pozemní vozidla, paprsky pro kola vozidel, protismykové řetězy, automobilové řetězy, tlumicí pružiny pro vozidla, ventilky do pneumatik vozidel, pružiny závěsů pro vozidla, hustilky (výbava vozidel), ráfky kol vozidel, kryty na kola vozidel, ozubení, ozubené převody, ozubená soukolí pro pozemní vozidla, redukční převody na pozemní vozidla, redukční převodovky, zařízení pro signalizaci zpětné jízdy pro vozidla, zvedací plošiny (části pozemních vozidel), zadní desky a víka (součásti pozemních vozidel), směrová signalizace pro vozidla, zpětná zrcátka, boční zpětná zrcátka pro vozidla, stupačky vozidel, sportovní automobily, sluneční clony do automobilů, volanty pro vozidla, potahy na volanty vozidel, vyvažovačky kol vozidel, tlumiče pro vozidla, tažné spojky pro pozemní vozidla, elektrická vozidla, zabezpečovací zařízení proti krádeži vozidel, zabezpečovací poplašná zařízení pro vozidla (proti

krádeži), cigaretové zapalovače do vozidel, víčka plnicího hrdla na palivové nádrže vozidel, tažná zařízení na vozidla, spoilerly pro vozidla, stěrače na světlomety, motocykly, tříkolky, čtyřkolky, sedla pro motocykly, sajdkáry, řetězy na motocykly, rámy motocyklů, říditka pro motocykly, motory pro motocykly, stojánky motocyklů; (35) maloobchodní a velkoobchodní služby s autobateriemi, s akumulátory, se startovacími kabely a s výrobky uvedenými ve třídách 9 a 12 tohoto seznamu, maloobchodní a velkoobchodní služby s autobateriemi, s akumulátory, se startovacími kabely a s výrobky uvedenými ve třídách 9 a 12 tohoto seznamu také prostřednictvím Internetu, přímá poštovní reklama, cílené zasílání reklamních materiálů, předvádění zboží, zpracování textu, vyhledávání údajů v počítačových souborech pro jiné osoby, obchodní informace a rady pro spotřebitele (poradna pro spotřebitele), profesionální obchodní poradenství, vedení počítačové evidence, administrativní zpracování objednávek, provádění podnikových auditů, fakturace, sestavování statistiky, dodavatelské služby pro třetí osoby (nákup výrobků a služeb pro jiné podniky), subdodavatelské služby (pomoc v obchodní činnosti), zásilková reklama, sběr údajů do počítačových databází, systematizace údajů do počítačových databází, aktualizace a údržba dat v počítačových databázích, poskytování obchodních informací prostřednictvím webových stránek, propagace prodeje pro třetí osoby, podpora prodeje jiných osob, srovnávání cen, marketing, propagace, vydávání reklamních textů, pronájem reklamního času v komunikačních médiích, televizní reklama, rozhlasová reklama, grafická úprava pro reklamní účely, průzkum trhu, prezentace výrobků v komunikačních médiích pro účely maloobchodu, online inzerce v počítačové síti, reklama on-line v počítačové síti, optimalizace návštěvnosti webových stránek, optimalizace vyhledávacího pro účely podpory prodeje, zprostředkování dovozu a vývozu, pronájem reklamního materiálu, pronájem reklamních ploch, venkovní reklama, pořádání veletrhů pro obchodní či reklamní účely, pořádání výstav pro obchodní či reklamní účely, distribuce reklamních inzerátů, aktualizace reklamních materiálů, provozování online trhu pro kupující a prodejce výrobků a služeb, PPC reklama, obchodní zprostředkování služeb uvedených ve třídě 35 tohoto seznamu, poskytování rad a informací o uvedených službách prostřednictvím komunikačních médií, elektronické pošty, SMS zpráv, počítačových sítí a Internetu nebo verbálně.

(511) 9, 12, 35
(540)

POWER 

(111) **379606**
(220) 10.09.2019
(320) 10.09.2019
(442) 26.02.2020
(151) 03.06.2020
(730) **Piňák Miroslav**, Kukučínova 573/23, Kysucké Nové Mesto, 02401, SK
(740) Ing. Róbert Porubčan, Puškinova 19, Ivanka pri Dunaji, 90028
(210) O-558406
(591) Barevná
(510) (9) elektrické kontaktní akumulátory, externí elektrické akumulátory, elektrické akumulátory pro elektrická vozidla, elektrické baterie do motocyklů, čtyřkolek, skútrů a do zahradní techniky, elektrické trakční baterie, elektrické akumulátory, mřížky do akumulátorů (baterií), desky do akumulátorů (baterií), nádoby pro akumulátory, akumulátorové skříně, baterie do vozidel, přístroje a zařízení pro akumulaci a ukládání elektrické energie, hustoměry kyseliny v akumulátorech (acidometry), nabíječky baterií, elektrické baterie, anody, anodové baterie, přístroje pro katodovou antikorozi ochranu, katody, antikatody, testovací přístroje, ne lékařské, přístroje na analýzu plynů, materiály pro elektrická vedení (vodiče, kabely), materiál pro elektrické rozvody (kabely, dráty), elektrické vodiče, elektrické šňůry, identifikační vlákna pro elektrické vodiče, identifikační opláštění elektrických vodičů, adaptéry elektrického proudu, měřidla, přístroje a prostředky pro měření, elektrické měřicí přístroje, kondenzátory (elektrotechnika), indikátory ztrát elektrické energie, přístroje a stroje na zkoušení materiálů, elektrolyzéry, elektrické obvody, startovací kabely pro motory, spojky vodičů (elektrotechnika), svorky (elektrotechnika), konektory, odbočné krabice (elektrotechnika), vedení (elektrina), omezovače (elektrotechnika), rozvodné desky (elektrotechnika), elektrická relé, spínací skříně, spínače elektrických obvodů, spojovací skříně (elektrotechnika), pojistky, dráty ze slitin kovů (do pojistek), světelné a

mechanické signalizační panely, spojky pro elektrická vedení, polovodiče, regulátory napětí pro vozidla, transformátory na zvyšování napětí, ochrana proti vyletujícím jiskrám (zachytávače jisker), antény, zařízení pro automatické řízení vozidel, automatické indikátory nízkého tlaku v pneumatikách vozidel, autorádia, rozhlasové přijímače do vozidel, výstražná zařízení proti krádeži, ukazatele rychlosti, zařízení pro záznam ujeté vzdálenosti, přístroje na záznam vzdálenosti, termostaty, termostaty pro vozidla, detektory kouře, elektrické odpory, videokamery, registrační pokladny, výstražné trojúhelníky k označení nehody vozidla, ochranná obuv k ochraně před úrazem, radiaci a ohněm, navigační přístroje, navigační přístroje pro vozidla (palubní počítače), satelitní navigační přístroje, navigační zařízení globálního polohového systému (GPS), zařízení na zpracování dat, simulátory řízení a ovládání vozidel, magnetická datová média, optické datové nosiče, kompaktní disky (audio-video), kompaktní disky (CD ROM - pouze pro čtení), vazební členy (zařízení pro zpracování dat), elektronické organizéry, neonové reklamy, elektronické nástěnky, digitální panely, počítačové tiskárny, telefonické záznamníky, odrazné desky (fotografování), elektronická pera (vizualizační nástroje), čipové karty (karty s integrovaným obvodem), periferní zařízení počítačů, počítačový hardware, USB flash disky, USB disky, magnetické disky, čtečky (zařízení pro zpracování dat), skenery (zařízení pro zpracování dat), váhy, přístroje a nástroje na vážení, kalkulačky, hasicí zařízení, vědecké, námořní, geodetické, fotografické, filmové, optické, signalizační, kontrolní, záchranné a vyučovací přístroje a nástroje, přístroje a nástroje pro vedení, distribuci, přeměnu, regulaci nebo ovládání elektrického proudu; (12) automobily, omnibusy, autokary, pneumatiky, podvozky vozidel, pákové ovladače (joysticky) pro vozidla, tvarované krycí plachty na vozidla, nosiče zavazadel pro vozidla, bezpečnostní popruhy pro sedadla vozidel, brzdy pro vozidla, brzdové segmenty pro vozidla, brzdová obložení pro vozidla, brzdové destičky pro automobily, brzdové kotouče pro vozidla, čepy náprav, nápravy vozidel, duše do pneumatik, plně pneumatiky pro kola vozidel, kryty na rezervní kola, dveře vozidel, obruče nábojů kol, hydrodynamické měniče točivého momentu pro pozemní vozidla, spojky pro pozemní vozidla, hnací motory pro pozemní vozidla, hnací řetězy pro pozemní vozidla, převodové řetězy pro pozemní vozidla, převodové hřídele pro pozemní vozidla, hroty do pneumatik, hydraulické obvody pro vozidla, zavěšení motorů pro pozemní vozidla, kapoty pro vozidla, karoserie pro vozidla, torzní tyče pro vozidla, klaksony pro vozidla, klikové skříně pro komponenty pozemních vozidel, jiné než pro motory, kola pro vozidla, elektrické motory pro pozemní vozidla, motory pro pozemní vozidla, tryskové motory pro pozemní vozidla, propulzní mechanismy pro pozemní vozidla, hnací (pohonné) mechanismy pro pozemní vozidla, náboje kol vozidel, volnoběžky pro pozemní vozidla, užitkové vozy, kamiony, napínáky paprsků kol, nosiče lyží pro automobily, soupravy na opravu duší, pásy na protektorování pneumatik, pláště pneumatik (plněných vzduchem), protiskluzová zařízení pro pneumatiky automobilů, převody pro pozemní vozidla, paprsky pro kola vozidel, protismykové řetězy, automobilové řetězy, tlumičí pružiny pro vozidla, ventilký do pneumatik vozidel, pružiny závěsů pro vozidla, hustilky (výbava vozidel), ráfky kol vozidel, kryty na kola vozidel, ozubení, ozubené převody, ozubená soukolí pro pozemní vozidla, redukční převody na pozemní vozidla, redukční převodovky, zařízení pro signalizaci zpětné jízdy pro vozidla, zvedací plošiny (části pozemních vozidel), zadní desky a víka (součástí pozemních vozidel), směrová signalizace pro vozidla, stupačky vozidel, sportovní automobily, sluneční clony do automobilů, volanty pro vozidla, potahy na volanty vozidel, vyvažovačky kol vozidel, tlumiče pro vozidla, tažné spojky pro pozemní vozidla, elektrická vozidla, zabezpečovací zařízení proti krádeži vozidel, zabezpečovací poplašná zařízení pro vozidla (proti krádeži), cigaretové zapalovače do vozidel, víčka plnicího hrdla na palivové nádrže vozidel, tažná zařízení na vozidla, spoilerly pro vozidla, stěrače na světlomety, motocykly, tříkolky, čtyřkolky, sedla pro motocykly, sajdkáry, řetězy na motocykly, rámy motocyklů, říditka pro motocykly, motory pro motocykly, stojánky motocyklů; (35) maloobchodní a velkoobchodní služby s autobateriemi, s akumulátory, se startovacími kabely a s výrobky uvedenými ve třídách 9 a 12 tohoto seznamu, maloobchodní a velkoobchodní služby s autobateriemi, s akumulátory, se startovacími kabely a s výrobky uvedenými ve třídách 9 a 12 tohoto seznamu také prostřednictvím Internetu.

(511) 9, 12, 35

(540)



- (111) **379607**
 (220) 24.09.2019
 (320) 24.09.2019
 (442) 27.11.2019
 (151) 03.06.2020
 (730) **Vesalius spol. s r.o.**, Slezská 336, Velké Hoštice, 50003, CZ
 (740) Mgr. Marek Hylena, advokát, Staré náměstí 15, Česká Třebová, 56002
 (210) O-558628
 (591) Barevná
 (510) (16) tiskoviny, periodický a neperiodický tisk, časopisy, noviny, knihy, prospekty, plakáty; (35) maloobchod a velkoobchod s výživovými doplňky, se zdravotnickými prostředky, zdravotnickými potřebami a zdravotnickými přípravky, internetový obchod s výživovými doplňky, se zdravotnickými prostředky, zdravotnickými potřebami a zdravotnickými přípravky, zprostředkovatelská činnost v oblasti obchodu s výživovými doplňky, se zdravotnickými prostředky, zdravotnickými potřebami a zdravotnickými přípravky; (37) prádelna, praní, žehlení, mandlování prádla zejména průmyslovým způsobem, chemické čištění; (39) sanitní přeprava pacientů, dopravní zdravotní služba, provozování rychlé záchranné služby, distribuční sklady a skladování zejména prádla, odvoz a svoz prádla; (40) činnost v oblasti nakládání s nebezpečnými odpady; (41) výchova a vzdělávací činnost, zajišťování vzdělávání zdravotnických pracovníků a jiných odborných pracovníků ve zdravotnictví, účast na výchově a vzdělávání studentů, organizování a vedení seminářů, školení a sympozií, publikační činnost v oblasti lékařství a zdravotnictví; (42) pronájem a půjčování prádla zejména pro ubytovací a zdravotnické zařízení; (43) ubytovací služby, stravovací služby, služby spojené s ubytováním, stravováním a občerstvením; (44) poskytování základní zdravotní péče, poskytování specializované a zvláště specializované zdravotní péče, lékařské služby ve všech odbornostech, lůžková a ambulantní zdravotní péče, diagnostická, preventivní a léčebná péče, ošetrovatelské služby, laboratorní služby, transfuzní služby, komplexní lékařské služby, služby nemocnic a služby s tím související, rehabilitační péče, domácí zdravotní péče, domácí ošetrovatelské služby, Home Care agentura, fyzioterapie, fyzikální terapie, fyzioterapeutická péče pro rekreační a soutěžní sportovce, vytváření kondičních, regeneračních a rekondičních programů v rámci této třídy, výživové poradenství, poradenské a konzultační služby vztahující se ke zdraví a výživě.
 (511) 16, 35, 37, 39, 40, 41, 42, 43, 44
 (540)



- (111) **379608**
 (220) 27.09.2019
 (320) 27.09.2019
 (442) 26.02.2020
 (151) 03.06.2020
 (730) **Loono, z.s.**, Jugoslávských partyzánů 1599/31, Praha 6, Dejvice, 16000, CZ
 (740) Chytilová & spol., patentová kancelář, s.r.o., Nad spádem 641/20, Praha 4, Podolí, 14700
 (210) O-558750
 (510) (9) aplikace ke stažení pro použití s mobilními zařízeními, aplikační software, aplikační software pro služby sociálních sítí přes internet, audioknihy, audio a video záznamy, databáze (elektronické), elektronické

publikace ke stažení, elektronické publikace nahrané na počítačových médiích, elektronické brožury ke stažení, interaktivní multimediální počítačové programy, interaktivní počítačové systémy, nahraný obsah (počítačové programy, data a informace), obsah médií, magnetické, optické a jiné digitálně elektronické záznamové nosiče, počítačové programy (software), počítačové informační systémy, počítačové aplikace, internetové aplikace, audio-vizuální záznamy, webové aplikace; (16) časopisy a jiná periodika, vzdělávací publikace, brožury, fotografie, letáky, plakáty, instruktážní příručky pro účely výuky, diplomy, pamětní listy, knihy, příručky (knihy), tiskoviny, vyučovací pomůcky a potřeby (s výjimkou přístrojů), tištěné publikace, vzdělávací publikace, periodické publikace, propagační publikace, kalendáře, diáře, pohlednice, reprodukce uměleckých děl, fotografie, neperiodické publikace, sběratelské karty; (35) reklama a propagace, tvorba reklamních a propagačních materiálů a jejich aktualizování a rozšiřování, reklama on-line v počítačové síti, marketing, venkovní reklama, inzerce, dražby, styky s veřejností, vyhledávání sponzorů, merchandising, maloobchod a internetový obchod s těmito výrobky: kosmetika, parfumerie, zdravotnické, lékařské a kompenzační pomůcky, farmaceutické výrobky, šperky, hodinky a hodiny, brýle, optické pomůcky, nosiče dat bez nahraných dat, nosiče dat s nahraným obsahem, audio a/nebo videonahrávky, knihy, časopisy, periodika, brožury, kalendáře, fotografie, obrazy, reprodukce, sochy a jiná umělecká díla, psací potřeby, pexesa, hrací a sběratelské karty, pamětní listy a plakety, medaile, mince, rytiny, výrobky z drahých kovů, slonoviny, dřeva, jantaru, kamene, kovu a náhražek těchto materiálů, výrobky z plastů, hračky, sportovní potřeby, plastové kachny, výrobky ze skla, porcelánu a smaltu, potřeby pro domácnost, potřeby pro úklid, hudební nástroje, zbraně, nářadí, přístroje, oděvy, obuv, pokrývky hlavy, punčochové zboží, kožená a textilní galanterie, vlajky, odznaky, emblemy, trofeje, upomínkové předměty, stolní a ložní prádlo, ručníky a osušky, župany, deky, polštáře, koberce, potraviny, nápoje, potřeby pro kuřáky, alkoholické nápoje, piva; (36) poskytování finanční pomoci, financování projektů všeho druhu, finanční zabezpečení charitativních projektů, organizování a pořádání veřejných sbírek finančního rázu, grantové rozdělování finančních prostředků, investiční činnost, správa finančních prostředků a kontrola jejich pohybu, správa nemovitého majetku a služby reálního rázu, finanční transakce a operace všeho druhu, finanční konzultace, poskytování informací v oblasti financí, nadační činnost v oblasti finanční, veřejné sbírky, shromažďování finančních prostředků na dobročinné účely, finanční sponzorování, charitativní finanční činnost, organizování sbírek, poskytování charitativní a humanitární pomoci ve formě darů; (38) poskytování přístupu k platformám elektronického obchodování na internetu, přístup k obsahu internetu, k internetovým stránkám a portálům, služby audiovizuální komunikace, vysílání audiovizuálního a multimediálního obsahu prostřednictvím internetu, zprostředkování dat, jakož i audio, video a multimediálních obsahů na internetu a v jiných komunikačních sítích, poskytování přístupu k on-line databázím, poskytování přístupu k webovým stránkám, poskytování přístupu k internetovým diskusním stránkám, poskytování online interaktivních elektronických vývěsek, poskytování přístupu do internetových (diskuzních) fór, poskytování přístupu ke stránkám na elektronické informační síti, poskytování přístupu do internetových konferenčních místností, k elektronickému tržišti, jakož i k datům v komunikačních sítích a k platformám na internetu, zaslání informačních materiálů s ohledem na prevenci, včasné rozeznání a osvětu rakoviny prostřednictvím elektronických sítí; (41) pořádání kulturních, společenských, sportovních a benefičních akcí, výchova a vzdělávací činnost, zábavní, školící, sportovní a kulturní činnost, pořádání seminářů, setkání, workshopů, kongresů a sympozií, vydavatelská a publikační činnost, pořádání charitativních závodů, pořádání charitativních akcí v oblasti kultury, vzdělávání a zábavy, vyučování a vzdělávání, praktická cvičení, školení, organizování a vedení seminářů, organizování a vedení konferencí a kongresů, nakladatelská a činnost, vydávání knih, psaní a vydávání textů, zábava, fotografování, umělecká činnost a kulturní tvorba, včetně veřejných vystoupení, publikování multimediálních materiálů on-line, elektronické publikování, online publikování, služby vydavatelství (včetně vydávání elektronických publikací), publikování textů ve formě elektronických médií, workshopy a semináře, provádění informačních a osvětových akcí v oboru prevence a/nebo včasného rozeznání rakoviny formou seminářů a školení, vydávání a publikování (včetně elektronického publikování) informačních materiálů s ohledem na prevenci, včasné rozeznání a osvětu rakoviny, poskytování výuky pro osoby se zdravotním postižením; (44) prevence onemocnění (lékařské služby), léčba a resocializace osob (služby psychologů), terapeutické služby, zdravotní poradenství, psychologické poradenství, psychologická péče, lékařské služby v oblasti prevence rakoviny, jakož i včasného rozeznání rakoviny, lékařské poradenství občanům o diagnostice, léčbě rakoviny, následné péči

při rakovině, prevenci a včasného rozeznání rakoviny a o všech sociálních otázkách souvisejících s rakovinou, jmenovitě psychosociální poradenství, poskytování lékařských informací o diagnostikování rakoviny, léčbě rakoviny, následné péči při rakovině, prevenci rakoviny v databázích nebo jiných zařízeních pro zpracování informací, zprostředkování informačního materiálu z oblasti zdravotnictví s ohledem na prevenci, včasné rozeznání a osvětu rakoviny, terapeutické služby a/nebo psychologické poradenství; (45) právní služby, osobní a sociální služby poskytované ostatními za účelem uspokojování potřeb jednotlivců, jmenovitě pomoc při zvládnání běžných úkonů osob v rámci sociálních služeb, vč. pomoci při hygieně, pomoc při uplatňování práv a oprávněných zájmů při obstarávání osobních záležitostí, vyhledávání osobních informací, osobní nákupy pro třetí osoby a služby adopčních agentur, osobní asistence, jmenovitě pomoc při zvládnání běžných úkonů osob v rámci sociálních služeb, vč. pomoci při hygieně, osobní nákupy pro třetí osoby a doprovod osob se zdravotním postižením, služby sociální prevence (sociálně aktivizační služby pro osoby se zdravotním postižením), opatrovnícká péče, služby poskytování společnosti nemocným a jejich rodinám, poskytování emocionální podpory nemocným a jejich rodinám, poskytování osobní podpory pacientům trpícím chorobami ohrožujícími jejich život a jejich rodinám.

(511) 9, 16, 35, 36, 38, 41, 44, 45
(540)

#prsakoule

(111) **379609**
(220) 07.10.2019
(320) 07.10.2019
(442) 26.02.2020
(151) 03.06.2020
(730) **Palírna U Zeleného stromu a.s.**, Drážďanská 14/84, Ústí nad Labem, Krásné Březno, 40007, CZ
(740) Mgr. Tomáš Chleboun, advokát, Mgr. Tomáš Chleboun advokát, Vinohradská 343/6, Praha 2, Vinohrady, 12000
(210) O-558954
(591) Barevná
(510) (33) alkoholické nápoje (s výjimkou piva), alkoholové výtažky, alkoholové trestí, přípravky k výrobě alkoholických nápojů, vína, lihoviny, likéry, destilované nápoje, aperitivy, koktejly a energetické nápoje obsahující alkohol, rum, to vše pocházející z Panamy; (35) propagační činnost, reklama, pomoc při řízení obchodní činnosti, obchodní administrativa, kancelářské práce, zprostředkování obchodu s alkoholickými nápoji pro třetí strany, maloobchodní prodej alkoholických nápojů s výjimkou piva, velkoobchodní prodej alkoholických nápojů s výjimkou piva, to vše pocházející z Panamy.
(511) 33, 35
(540)



(111) **379610**
(220) 07.10.2019
(320) 07.10.2019

(442) 26.02.2020
(151) 03.06.2020
(730) **Palírna U Zeleného stromu a.s.**, Drážďanská 14/84, Ústí nad Labem, Krásné Březno, 40007, CZ
(740) Mgr. Tomáš Chleboun advokát, Vinohradská 343/6, Praha 2, Vinohrady, 12000
(210) O-558955
(591) Barevná
(510) (33) alkoholické nápoje (s výjimkou piva), alkoholové výtažky, alkoholové trestí, přípravky k výrobě alkoholických nápojů, vína, lihoviny, likéry, destilované nápoje, aperitivy, koktejly a energetické nápoje obsahující alkohol, rum, to vše pocházející z Panamy; (35) propagační činnost, reklama, pomoc při řízení obchodní činnosti, obchodní administrativa, kancelářské práce, zprostředkování obchodu s alkoholickými nápoji pro třetí strany, maloobchodní prodej alkoholických nápojů s výjimkou piva, velkoobchodní prodej alkoholických nápojů s výjimkou piva, to vše pocházející z Panamy.
(511) 33, 35
(540)



(111) **379611**
(220) 09.10.2019
(320) 09.10.2019
(442) 26.02.2020
(151) 03.06.2020
(730) **Krečmer Ladislav**, Lidická 1156/58, Havířov, Šumbark, 73601, CZ
Krochmalný Mojmir, Náměstí ČSA, Český Těšín, 73701, CZ
Jedlička Jaroslav, U Křížů 427/29b, Havířov, Životice, 73601, CZ
Škarpa Pavel, Hornosušská 1127/100, Horní Suchá, 73535, CZ
(740) Jansa, Mokřý, Otevřel & partneři s.r.o., Mgr. et Mgr. Petr Mališ, advokát, Sokola Tůmy 743/16, Ostrava, Mariánské Hory, 70900
(210) O-559032
(591) Barevná
(510) (9) zvukové a audiovizuální nahrávky a písně, nosiče dat magnetické, záznamové disky, kompaktní disky, dvd a ostatní digitální záznamové nosiče, elektronické nosiče zvukových a obrazových záznamů a audiovizuálních děl včetně jejich rozmožnění, multimediální počítačové aplikace, elektronické časopisy, elektronická periodika, knihy v elektronické podobě; (16) papír, pasparty, plakáty, plakáty velké plošné, rozetky, papírové visačky, papírové tabule, novoroční přání, tužky, letáky, jídelní lístky, papírové ubrousky, papírové tácky, lepenka, tiskárenské výrobky, fotografie, papírenské zboží, knihy, brožury, časopisy, formuláře, kalendáře, katalogy, tiskoviny, vstupenky, navštívenky, poukazy, pozvánky, programy akcí, prospekty, reklamní plakáty, ročenky, tikety, známky, reklamní, propagační a informační materiály z papíru a plastických hmot, pohlednice, zpěvníky, papírové nálepky, veškeré reklamní výrobky na papírových nosičích, zářehlovací obtisky; (25) oděvy, obuv, kloboučnické zboží, šátky, pokrývky hlavy; (35) inzertní a propagační služby, komerční informační služby za účelem propagace kulturních, společenských a sportovních akcí a výrobků všeho druhu, agenturní činnost (obchodní vedení), reklama a propagační činnost včetně reklamy prostřednictvím sítě elektronických komunikací, pronájem reklamních ploch třetím osobám, franšizing; (41) nakladatelství a vydavatelství, vydávání knih a časopisů, nahrávání nosičů zvukových, obrazových nebo obrazově zvukových, jejich šíření a půjčování, nahrávací studia (služby), organizace a pořádání koncertů a jiných kulturních a společenských akcí, informace o možnosti zábavy, služby prodeje vstupenek (zábava), organizování plesů, kulturních akcí a večírků, pronájem audio nahrávek, pronájem rozhlasových a televizních přijímačů, pronájem videorekordérů, půjčování audio zařízení, půjčování videokamer, půjčování videopásek, rozhlasová zábava, výroba rozhlasových programů, stříh videopásek, zábava, pobavení, živé představení, organizování živých vystoupení, živé vystoupení hudební, vystoupení z playbacku, veřejné vystupování

hudebních skupin, jednotlivců nebo sdružení, diskotéky (služby); (45)
udělování licencí (služby).

(511) 9, 16, 25, 35, 41, 45
(540)



(111) **379612**
(220) 21.10.2019
(320) 21.10.2019
(442) 26.02.2020
(151) 03.06.2020
(730) **Josef Jung**, Obecní 130/6, Opava, Vávrovice, 74773, CZ
(740) Ing. Pavel Nádvorník s.r.o., Klínová 620/1, Ostrava, Hulváky, 70900
(210) O-559297
(510) (7) prodejní automaty na žetony, prodejní automaty; (9) automaty na prodej lístků, elektronické automaty na parkovací lístky, peněžní automaty.
(511) 7, 9
(540)

Tokenmat

(111) **379613**
(220) 24.10.2019
(320) 24.10.2019
(442) 26.02.2020
(151) 03.06.2020
(730) **Liot s.r.o.**, Obce Ležáků 630, Chrudim, Chrudim III, 53701, CZ
(210) O-559378
(510) (5) potravinové doplňky; (14) šperky, bižuterie a bižuterie z plastu, ostatní výrobky z drahých kovů a z drahých kamenů, jakož i z jejich imitací, ozdobné předměty (drobná bižuterie nebo klenoty) pro osobní použití; (16) barevný písek pro řemeslné a umělecké potřeby, ozdobné a umělecké prostředky a materiály obsažené v této třídě; (20) dřevěné bedny (jiné než pro domácí nebo kuchyňské upotřebení), rámy, rámy na obrazy, dřevěné bedny, rámečky na fotografie ze dřeva; (28) dřevěné hračky, dřevěné kostky na stavění (hračky), manipulační logické puzzle (skládačky), puzzle, skládací puzzle, puzzle (hračky), hračky, hry a žertovné předměty, hračky, xylofony (hračky), společenské hry; (35) maloobchod, velkoobchod a obchodní služby s komoditami: bižuterie, vlastní výrobky (zenové zahrady, dřevěné bedny, rámečky), zdravá výživa, doplňky stravy, maloobchodní prodej her, maloobchodní prodej hraček, maloobchodní prodej hudebních nástrojů, maloobchodní prodej materiálů pro výtvarníky, obchodní informace pro spotřebitele.
(511) 5, 14, 16, 20, 28, 35
(540)

Liot

(111) **379614**
(220) 24.10.2019
(320) 24.10.2019
(442) 26.02.2020
(151) 03.06.2020
(730) **Stromorost s.r.o.**, č. p. 68, Černíny, 28401, CZ
(210) O-559388
(591) Barevná
(510) (4) dřevo pro použití jako palivo; (19) dřevo, opracované dřevo, našťipané dřevo, dřevo jako polotovár, stavební dřevo, fošny (stavební dřevo); (44) postřiky insekticidů pro lesnictví, služby v oboru zemědělství, zahradnictví nebo lesnictví, hubení škůdců pro zemědělství, zahradnictví a lesnictví, konzultační a poradenské služby týkající se zemědělství, zahradnictví a lesnictví, pronájem zařízení pro zemědělství, vodohospodářství,

zahradnictví a lesnictví, likvidace parazitů pro zemědělství, zahradnictví a lesnictví, hubení plevelů pro zemědělství, zahradnictví a lesnictví, obnova lesa, lesnické služby, zalesňování.

(511) 4, 19, 44
(540)



(111) **379615**
(220) 29.10.2019
(320) 29.10.2019
(442) 20.11.2019
(151) 03.06.2020
(730) **BELUPO lijekovi i kozmetika, d.d.**, Danica 5, 48 000 Koprivnica, HR
(740) Všeťečka Zelený Švorčík a partneři, advokátní a patentová kancelář, JUDr. Pavel Zelený, advokát, Hálkova 1406/2, Praha 2, Nové Město, 12000
(210) O-559451
(510) (5) farmaceutické produkty.
(511) 5
(540)

TYGROL

(111) **379616**
(220) 04.11.2019
(320) 04.11.2019
(442) 26.02.2020
(151) 03.06.2020
(730) **We Make Media, s. r. o.**, Italská 1583/24, Praha 2, Vinohrady, 12000, CZ
(740) Advokátní kancelář Ulrych, JUDr. Pavel Ulrych, advokát, Letohradská 755/50, Praha 7, Holešovice, 17000
(210) O-559583
(510) (9) stahovatelné elektronické publikace; (16) brožury, časopisy (periodika), katalogy, knihy, příručky (návodů), oběžníky, tiskoviny, tištěné publikace, učební pomůcky (s výjimkou přístrojů); (41) akademie (vzdělávání), dálkové vzdělávání, online vydávání elektronických knih a časopisů, pořádání a vedení konferencí, pořádání a vedení seminářů, pořádání a vedení symposií, předávání know-how (odborné vzdělávání), školní vzdělávání, vydávání knih vydávání textů, s výjimkou reklamních, výuka, vzdělávací služby.
(511) 9, 16, 41
(540)

REEDICE ALBERTOVA SBÍRKA

(111) **379617**
(220) 04.11.2019
(320) 04.11.2019
(442) 26.02.2020
(151) 03.06.2020
(730) **We Make Media, s. r. o.**, Italská 1583/24, Praha 2, Vinohrady, 12000, CZ
(740) Advokátní kancelář Ulrych, JUDr. Pavel Ulrych, advokát, Letohradská 755/50, Praha 7, Holešovice, 17000
(210) O-559584
(510) (9) stahovatelné elektronické publikace; (16) brožury, časopisy (periodika), katalogy, knihy, příručky (návodů), oběžníky, tiskoviny, tištěné publikace, učební pomůcky (s výjimkou přístrojů); (41) akademie (vzdělávání), dálkové vzdělávání, online vydávání elektronických knih a časopisů, pořádání a vedení konferencí, pořádání a vedení seminářů, pořádání a vedení symposií, předávání know-how (odborné vzdělávání), školní vzdělávání, vydávání knih vydávání textů, s výjimkou reklamních, výuka, vzdělávací služby.
(511) 9, 16, 41

(540)



- (111) **379618**
(220) 05.11.2019
(320) 05.11.2019
(442) 26.02.2020
(151) 03.06.2020
(730) **Czech entertainment agency, s.r.o.**, Masarykovo nábřeží 247/14, Praha 1, Nové Město, 11000, CZ
(740) Macek and Partners, Mgr. Jiří Macek, Sázavská 751/16, Praha 2, Vinohrady, 12000
(210) O-559611
(510) (41) provozování muzeí, služby muzeí, výstavní činnost kulturní a vzdělávací, výstavy v muzeích, výchova, vzdělávání, zábava, sportovní a kulturní aktivity.
(511) 41
(540)



- (111) **379619**
(220) 05.11.2019
(320) 05.11.2019
(442) 26.02.2020
(151) 03.06.2020
(730) **Czech entertainment agency, s.r.o.**, Masarykovo nábřeží 247/14, Praha 1, Nové Město, 11000, CZ
(740) Macek and Partners, Mgr. Jiří Macek, Sázavská 751/16, Praha 2, Vinohrady, 12000
(210) O-559612
(510) (41) provozování muzeí, služby muzeí, výstavní činnost kulturní a vzdělávací, výstavy v muzeích, výchova, vzdělávání, zábava, sportovní a kulturní aktivity.
(511) 41

(540)



- (111) **379620**
(220) 05.11.2019
(320) 05.11.2019
(442) 26.02.2020
(151) 03.06.2020
(730) **Czech entertainment agency, s.r.o.**, Masarykovo nábřeží 247/14, Praha 1, Nové Město, 11000, CZ
(740) Macek and Partners, Mgr. Jiří Macek, Sázavská 751/16, Praha 2, Vinohrady, 12000
(210) O-559613
(510) (41) provozování muzeí, služby muzeí, výstavní činnost kulturní a vzdělávací, výstavy v muzeích, výchova, vzdělávání, zábava, sportovní a kulturní aktivity.
(511) 41
(540)



- (111) **379621**
(220) 05.11.2019
(320) 05.11.2019
(442) 26.02.2020
(151) 03.06.2020
(730) **Czech entertainment agency, s.r.o.**, Masarykovo nábřeží 247/14, Praha 1, Nové Město, 11000, CZ
(740) Macek and Partners, Mgr. Jiří Macek, Sázavská 751/16, Praha 2, Vinohrady, 12000
(210) O-559617
(510) (41) provozování muzeí, služby muzeí, výstavní činnost kulturní a vzdělávací, výstavy v muzeích, výchova, vzdělávání, zábava, sportovní a kulturní aktivity.
(511) 41

(540)



- (111) **379622**
(220) 07.11.2019
(320) 07.11.2019
(442) 26.02.2020
(151) 03.06.2020
(730) **Postkom s.r.o.**, Jirsíkova 436/45, Lišov, 37372, CZ
(210) O-559659
(510) (16) tiskoviny; (35) reklamní, marketingové a propagační služby, šíření reklamních materiálů (prospekty, brožury a tiskoviny); (39) skladování zboží, balení a balicí služby.
(511) 16, 35, 39
(540)



- (111) **379623**
(220) 07.11.2019
(320) 07.11.2019
(442) 26.02.2020
(151) 03.06.2020
(730) **Haferrest-Praha s.r.o.**, Lukavecká 1732, Praha 9, Horní Počernice, 19300, CZ
(740) ECOVIS ježek, advokátní kancelář s.r.o., JUDr. Mojmír Ježek Ph.D., Betlémské náměstí 351/6, Praha 1, Staré Město, 11000
(210) O-559677
(510) (13) zbraně a střelivo, zbraně (systémy), malé zbraně (střelné zbraně), zbraně, střelné zbraně, zbraně (přístroje), zbraně (instalace), krátké osobní zbraně (střelné zbraně), součásti zbraní, části střelných zbraní; (35) maloobchodní a velkoobchodní prodej zbraní a střeliva; (40) zakázková výroba zbraní a střeliva, zakázkové montážní služby týkající se zbraní a střeliva; (42) služby testování, služby ověřování a služby kontroly kvality, vývoj výrobků a výzkum zbraní a střeliva.
(511) 13, 35, 40, 42
(540)



- (111) **379624**
(220) 08.11.2019
(320) 08.11.2019
(442) 26.02.2020
(151) 03.06.2020
(730) **Černá Tomanová Jana Mgr., PhD.**, Houskova 1411, Roudnice nad Labem, 41301, CZ
Černý Martin Ing., K Bucharce 489, Liberec, Liberec XIX-Horní Hanychov, 46008, CZ
(740) Ing. Martin Černý, K Bucharce 489, Liberec, Liberec XIX, 46007
(210) O-559680
(510) (35) propagace a prodej e-booků, videoseminářů a osobních individuálních seminářů; (41) personální koučink (školení), životní koučink (školení), koučink, kurzy sebeuvědomění (školení); (44) psychologické poradenství, psycholog (služby).
(511) 35, 41, 44
(540)

Vztahosféra

- (111) **379625**
(220) 11.11.2019
(320) 11.11.2019
(442) 26.02.2020
(151) 03.06.2020
(730) **GAR.LE. SPOL. s r.o.**, Pod Lesem 521, Vysoká nad Labem, 50331, CZ
(740) Mgr. Tomáš Vávra, advokát, Ulrichovo nám. 737, Hradec Králové, 50002
(210) O-559700
(510) (30) káva, čaj, kakao a náhražky kávy, cukr; (32) sirupy a jiné přípravky pro přípravu nápojů, sirupy pro limonády, ovocné šťávy, limonády, příchutě na výrobu nápojů, mošty, nealkoholické šumivé nápoje a jiné nealkoholické nápoje, koncentráty pro přípravu nealkoholických nápojů, nealkoholické nápoje obsahující vitamíny; (35) obstaravatelská a zprostředkovatelská činnost v oblasti obchodu, provozování e-shopu, maloobchod a velkoobchod - vše s výše uvedenými výrobky ve třídách 30 a 32, propagační a reklamní činnost, marketing.
(511) 30, 32, 35
(540)



- (111) **379626**
(220) 11.11.2019
(320) 11.11.2019
(442) 26.02.2020
(151) 03.06.2020
(730) **Dvořák Josef, DiS.**, Náves sv. Petra a Pavla 14, Zlatníky-Hodkovice, Zlatníky, 25241, CZ
(210) O-559711
(510) (7) chladič prodejní automaty, prodejní automaty.
(511) 7
(540)

Vejcomat

- (111) **379627**
(220) 11.11.2019
(320) 11.11.2019
(442) 26.02.2020
(151) 03.06.2020
(730) **Decor Italia s.r.o.**, Ve žlábku 2196, Praha 9, Horní Počernice, 19300, CZ
(210) O-559713
(510) (20) stoly, konferenční stoly, jídelní stoly, pracovní stoly, kuchyňské stoly, vystavovací stoly, kovové stoly, kancelářské stoly, psací stoly, stoly s centrální nohou.

(511) 20
(540)



(111) **379628**
(220) 13.11.2019
(320) 13.11.2019
(442) 26.02.2020
(151) 03.06.2020
(730) **TRAVELDOCK s.r.o.**, Na Folimance 2155/15, Praha 2, Vinohrady, 12000, CZ
(740) JUDr. David Karabec MPA, advokát, Na stráži 1306/5, Praha 8, Libeň, 18000
(210) O-559804
(510) (9) počítačové digitální mapy, elektronické mapy ke stažení; (16) časopisy o cestování, mapy, ilustrované mapy na zeď, cestovní mapy, časopisy, průvodce (knihy); (35) pomoc v obchodní a podnikatelské činnosti, management a administrativní služby, poradenské služby v oblasti obchodního zprostředkování zboží a obchodních služeb, reklamní, marketingové a propagační služby, propagace cestování (inzerce), marketingové služby v oblasti cestování, reklama v oblasti cestovního ruchu a cestování, konzultační a poradenské služby a pomoc v oblasti reklamní, marketingové a propagační činnosti, rozšiřování reklamních marketingových a propagačních materiálů, tvorba reklamních materiálů; (39) služby objednávání cestování, objednávání míst (cestování), poskytování informací týkajících se cestování, služby v oblasti cestování a osobní doprava; (41) služby v oblasti grafické úpravy pro jiné než reklamní účely v oblasti vydavatelství a nakladatelství (DTP), vydávání informačních příruček vztahujících se k cestování; (42) tvorba počítačových programů, tvorba a správa webových stránek pro třetí osoby, navrhování, tvorba a programování webových stránek.
(511) 9, 16, 35, 39, 41, 42
(540)



(111) **379629**
(220) 14.11.2019
(320) 14.11.2019
(442) 26.02.2020
(151) 03.06.2020
(730) **Buchal Jan**, Železničního pluku 1392, Pardubice, Zelené Předměstí, 53002, CZ
(210) O-559811
(591) Barevná
(510) (30) pizzy; (39) dodávky zboží; (43) restaurace, bufety.
(511) 30, 39, 43
(540)



(111) **379630**
(220) 18.11.2019
(320) 18.11.2019
(442) 26.02.2020
(151) 03.06.2020
(730) **MATEX PM, s.r.o.**, Morseova 1126/5, Plzeň, Skvrňany, 30100, CZ
(210) O-559900
(510) (37) antikorozní úprava, oprava nástrojů a forem, obnova strojů použitých nebo jejich dílů a součástek; (40) zpracování a úprava kovových materiálů, kalení kovů, pokovování kovových materiálů, svařování, laserové úpravy kovů, nanášení vrstev na kov za pomoci laserové technologie; (42) strojírenský výzkum v oboru, technický průzkum, výzkum fyzikální, zkoušky materiálů, analýzy chemické, studie technických projektů, výzkum a vývoj v oblasti laserových technologií.
(511) 37, 40, 42
(540) **UniClad**

(111) **379631**
(220) 18.11.2019
(320) 18.11.2019
(442) 26.02.2020
(151) 03.06.2020
(730) **Ott Family, s.r.o.**, Husova 240/5, Praha 1, Staré Město, 11000, CZ
(740) Haškovicová&Co, JUDr. Thu Nga Haškovicová Ph.D., MBA, Václavské náměstí 838/9, Praha 1, Nové Město, 11000
(210) O-559914
(510) (35) hotelový management; (41) služby v oblasti sportu a fitness; (43) dočasné ubytování, hotely, ubytovny a penziony, prázdninové a turistické ubytování, hotelové služby, poskytování hotelového ubytování, ubytovací služby (penziony), hotelové restaurační služby, denní bary (v restauraci, hotelu).
(511) 35, 41, 43
(540) **Gott Hotel**

(111) **379632**
(220) 19.11.2019
(320) 19.11.2019
(442) 26.02.2020
(151) 03.06.2020
(730) **Ormonde Organics International, s.r.o.**, Na Rovince 873, Ostrava, Hrabová, 72000, CZ
(210) O-559947
(510) (1) chemikálie určené pro průmyslové čištění, čisticí prostředky pro průmyslové účely; (7) průmyslové stroje pro průmyslové čištění (včetně sacích bagrů), průmyslové čisticí zařízení, průmyslové stroje na chemické čištění, průmyslové čisticí stroje využívající tlakové trysky, průmyslové vysavače na čištění, čisticí zařízení vysokotlaká; (11) průmyslové stroje na čištění vody, průmyslové provozy na čištění odpadních vod, vše v rámci této třídy; (37) služby průmyslového čištění.
(511) 1, 7, 11, 37
(540) **ORMONDE**

(111) **379633**
(220) 19.11.2019
(320) 19.11.2019
(442) 26.02.2020
(151) 03.06.2020
(730) **Ormonde Organics International, s.r.o.**, Na Rovince 873, Ostrava, Hrabová, 72000, CZ
(210) O-559948
(591) Barevná
(510) (1) chemikálie určené pro průmyslové čištění, čisticí prostředky pro průmyslové účely; (7) průmyslové stroje pro průmyslové čištění (včetně sacích bagrů), průmyslové čisticí zařízení, průmyslové stroje na chemické čištění, průmyslové čisticí stroje využívající tlakové trysky, průmyslové vysavače na čištění, čisticí zařízení vysokotlaká; (11) průmyslové stroje na čištění vody, průmyslové provozy na čištění odpadních vod, vše v rámci této třídy; (37) služby průmyslového čištění.
(511) 1, 7, 11, 37

(540)



- (111) **379634**
(220) 20.11.2019
(320) 20.11.2019
(442) 26.02.2020
(151) 03.06.2020
(730) **Venta spol. s r.o.**, Sokolská 241, Červený Kostelec, 54941, CZ
(210) O-559958
(510) (11) filtry pro průmyslové účely a pro použití v domácnosti, hořáky, kotle a ohřívače vody, kouřovody a zařízení pro odvádění odpadních plynů, regulační a bezpečnostní zařízení pro rozvody vody a plynu, sanitární zařízení, zařízení pro rozvod vody a hygienická zařízení, topná, ventilační a klimatizační zařízení a čističí zařízení, topné a sušící přístroje pro osobní potřebu; (17) ohebné trubky, potrubí, hadice, jejich příslušenství [včetně ventilů] a příslušenství k neohébným trubkám, vše nekovové, těsnění, těsnicí materiál a materiál na výplně; (37) čištění, stavebnictví a demolice staveb, pronájem nástrojů, strojů, zařízení a vybavení pro stavebnictví, demolice, úklid a údržbu, instalační služby, montážní služby, opravy a údržba, a to dodatečná montáž klimatizačních zařízení do budov, dodatečná montáž topných zařízení do budov, dodatečná montáž ventilačních zařízení do budov, instalace a opravy klimatizačních zařízení, instalace a opravy topných zařízení, instalace klimatizačních zařízení, instalace klimatizačních přístrojů pro použití ve sterilních místnostech, instalace, opravy a údržba vytápěcích zařízení, instalace, opravy a údržba ohřívačů vzduchu, instalace solárních topných systémů, dodatečná montáž topných, ventilačních a klimatizačních zařízení do budov, čištění potrubí pro rozvody vzduchu.
(511) 11, 17, 37
(540)

VENTA

- (111) **379635**
(220) 20.11.2019
(320) 20.11.2019
(442) 26.02.2020
(151) 03.06.2020
(730) **Blazonis Susan Margaret**, Valentinská 1061/6, Praha 1, Staré Město, 11000, CZ
(740) Kateřina Loužilová, Prvomájová 1181/23, Praha 5, Radotín, 15300
(210) O-559962
(510) (35) reklama, propagace, řízení obchodní činnosti, obchodní administrativa, kancelářské práce; (41) vzdělávání, školení, zábava, sportovní a kulturní činnosti; (42) vědecké a technické služby a související výzkum a projektování, průmyslová analýza a průmyslový výzkum, navrhování a vývoj počítačového hardwaru a softwaru.
(511) 35, 41, 42
(540)

Cordestra

- (111) **379636**
(220) 21.11.2019
(320) 21.11.2019
(442) 26.02.2020
(151) 03.06.2020
(730) **LUBSTAR, a.s.**, č. p. 166, Zlosyň, 27744, CZ
(210) O-560012
(591) Barevná
(510) (4) mazadla a průmyslové tuhy, vosky a kapaliny, průmyslové oleje, motorové oleje a maziva.
(511) 4

(540)



- (111) **379637**
(220) 21.11.2019
(320) 21.11.2019
(442) 26.02.2020
(151) 03.06.2020
(730) **Tatum Blockchain Services s.r.o.**, Veselá 163/12, Brno, Brno-město, 60200, CZ
(740) Mgr. PETR ŽIŽKA, advokátní kancelář, Mgr. Petr Žižka, advokát, Sedláčkova 209/16, Plzeň, Vnitřní Město, 30100
(210) O-560016
(510) (9) nahraný obsah (počítačové programy, data a informace), elektronické databáze, aplikační software, platformy počítačového softwaru (nahrané nebo ke stažení), počítačové programy ke zpracování dat, počítačový software ke stažení, software a aplikace pro mobilní zařízení; (36) finanční transakce prostřednictvím blockchainu, finanční a peněžní služby a bankovní služby; (42) blockchain jako služba (Baas), uchovávání dat prostřednictvím blockchainu, ověřování platnosti dat prostřednictvím blockchainu, konzultační, poradenské a informační služby v oblasti informačních technologií, návrh a vývoj počítačových systémů, návrh systémů pro ukládání dat, navrhování a vývoj softwaru pro elektronické databáze, služby v oblasti informačních technologií, poradenství v oblasti zabezpečení dat, poskytování informací o navrhování a vývoji počítačového softwaru, systémů a sítí, služby zabezpečení, ochrany a obnovy v oblasti informačních technologií, správa vzdáleného serveru, poradenství v oblasti cloudových výpočetních sítí a aplikací, poskytování softwaru na celosvětové počítačové síti.
(511) 9, 36, 42
(540)

Tatum

- (111) **379638**
(220) 22.11.2019
(320) 22.11.2019
(442) 26.02.2020
(151) 03.06.2020
(730) **Bilený Milan**, Náměstí 5. května 293, Hýskov, 26706, CZ
(740) DANĚK & PARTNERS Advokátní a patentová kancelář, Ing. Dr. Vilém Daněk Ph.D., LL.M., Vinohradská 403/17, Praha 2, Vinohrady, 12000
(210) O-560020
(591) Barevná
(510) (16) informační letáky, poutače z papíru nebo z lepenky, štíty vývěsní z papíru nebo z lepenky, tabule reklamní z papíru nebo lepenky, odborné publikace a tiskoviny, periodický tisk, brožury, časopisy, noviny, kalendáře, katalogy, ročenky, knihy, oběžníky, zpěvníky, neperiodické i periodické publikace, papírové reklamní předměty, samolepky, prospekty, figurky (sošky) z papírové hmoty, fotografie, stojany na fotografie, knihy k nalepování výstřížků (alba), komiksy, manuály, výrobky knihařské, psací potřeby, učební pomůcky, tiskařské typy, štočky, obaly z papíru, známky, umělé hmoty na modelování, modelovací hlína, omalovánky, plastelíny, modelovací vosky kromě dentálních, pastelky, popisovače, vodové barvy, křídly, písky a vosky jako výtvarné potřeby, psací potřeby, skicáky, školní potřeby, štětce, tužky, tuhy do tužek, archy papíru, papír pro kopírování, papír balící, papír voskovaný, filtrační papír, celofán (celulózové fólie) na balení, papírové podložky pod sklenice, papírové ubrousky, lepenka, akvarely, alba, blahopřání i hudební, pohlednice, diagramy, grafiky, lepty, lístky, litografie, olejetisky, plakáty, malby (obrazy) zarámované či nezarámované, portréty, grafické reprodukce, rytiny, turistické příručky, mapy, atlasy, obrazy, upomínkové předměty jako propagační publikace, ročenky, potřeby pro umělce, jako jsou štětce, hlína modelovací, hmota papírová, malířská plátina, malířské stojany, malířské válečky pro interiéry, misky na vodové barvy, palety pro malíře, opěradla na ruce pro malíře, prkna rýsovací, papírnické zboží kancelářské, obalové materiály, kancelářské potřeby jako jsou adresové štítky do adresovacích strojů, bloky (papírnické výrobky), číslovačky, dávkovače lepicí pásy (kancelářské potřeby), desky (papírnické výrobky), desky psací s klipsem na přidržování papíru, desky na dokumenty (šanon, pořadače), dopisní papír, držáky na

psací potřeby, etikety, kromě textilních, formuláře, gumičky, gumy na mazání, houbičky navlhčovací, hroty psacích per, inkousty, kalamáře, kancelářské sponky, kartón, kartotéční listy, karty, karty a pásy papírové na zaznamenání počítačových programů, krejóny (patentní tužky), kružítko, křída na psaní, křivítka, lamino vačky (na dokumenty) pro použití v kanceláři, lepicí pásy pro kancelářské účely a použití v domácnosti, lepidla pro kancelářské účely nebo pro domácnost, materiály na pečetení, nálepky (lepicí pásy) pro kancelářské použití nebo pro domácnost, napínáčky, násadky na pera, nože na papír, obálky, nálepky na pečetení, ořezávací strojky na tužky, ořezávátka na tužky, řezačky na papír, pečete, pečební vosk, penály, pera plnicí, podložky na stůl papírové, poštovní známky, pouzdra s psacími potřebami, pravítka, pořadače (kancelářské potřeby), pouzdra na pera, pouzdra na razítka, připínáčky, psací stroje (elektrické i neelektrické), razítka, rýsovací nástroje, sešity, seznamy (rejstříky), sponky kancelářské, stroje kancelářské na zalepování, těžítka, tikety, tiskárničky (přenosné), účetní knihy, uhly na kreslení, zápisníky (notesy), dětské plenky z papír nebo buničiny (jednorázové), filtry kávové (papírové), fólie hliníkové na balení potravin, fólie z umělých hmot na balení, kornouty (papírové), krabice lepenkové nebo papírové, lepenkové roury, mašle papírové, obtisky, papír toaletní, papírové ubrusy, pásy doutníkové, podložky (psací), podušky na razítkování, pouzdra na doklady, pouzdra na pasy, pouzdra na stříhy (šablony), pouzdra s barvami (školní pomůcky), pytlíky jako obaly (z papír nebo umělých hmot), ručníky papírové; (25) oblečení, obuv, společenské šaty, pánské oblečení, bundy, kabáty, svetry, pletené vesty, trička, vesty, šortky, mikiny, kalhoty, košile, šátky a šály, obuv, textilní pásy, pyžama, stahovací prádlo, dámské spodní prádlo, podprsenky, erotické prádlo, plavky, punčochy, župany, oblečení a pokrývky hlavy, kloboučnické zboží, zejména barety, cylindry, čapky, čepice, klobouky, klobouky textilní, čelenky, šaty, sukně, oděvy včetně sportovních oděvů a oděvů pro volný čas, obuv včetně sportovní obuvi, pantofle, sandály, střevíce, punčochové zboží, rukavice včetně rukavic bez prstů, palcových a dámských dlouhých rukavic, rukávničky, konfekce, zejména svrchní oblečení, například bundy, vesty, saka, trička a nátělníky, fleecové (počesávané) oblečení, trepky, jamy, letní, podzimní a zimní oblečení dámské, pánské i dětské, jako šaty krátké i dlouhé, košile, polokošile, bundokošile, obleky, halenky, kalhoty krátké i dlouhé, kabáty a pláště, uniformy, kostýmy, jeansy, kombinézy, dětské oblečení, elastické pletené zboží, kožichy, kožešiny (oděvy), oděvní zboží, oblečení z kůže a z imitace kůže, prádlo osobní, prádlo spodní všeho druhu, šponovky, plavky a plážové oblečení, oblečení do deště, oblečení na tenis a na golf, sportovní oděvy, blejzry, pláštěnky, kabátky, živůtky, smokinky a večerní oblečení, svetry, pulovry, paleta a ponča včetně kožešinových, teplákové soupravy, oblečení na spaní a domácí oblečení, župany, spodky, negligé včetně pletených a krajkových, kombiné, korzety, bokovky, podprsenky, cvičební, baletní a sportovní trikoty, punčochy, ponožky a punčochové kalhoty, spodničky, kimona, kaftany, oblečení typu kabuki, harémové oblečení, kravaty, motýlky, přezůvky, obuv určená pro jízdu na snowboardech, podkolenky, turistické oděvy, pracovní oděvy, oděvnícké zboží z elastických tkanin, cyklistické oděvy, nátepníčky, sportovní čelenky, džínové oblečení pro děti i dospělé, boa (kožešinové límce), body (spodní prádlo), bryndáčky (ne z papíru), kamaše, kapuce, maskami kostýmy, košilová sedla, koupací pláště, pracovní pláště spadající do této třídy, legíny, límečky, livrej, manžety, noční kabátky, opasky, pásy ke kalhotám, pletené zboží (stávkové zboží), podpatěnky, podpatky, podrážky k obuvi, podvazky, potítka, pytle na oděvy, ramínka u dámského prádla, slintáčky (ne z papíru), snímatelné límce, šerpy, výbavička pro novorozence, zástěry, závoje, zimníky; (35) zprostředkování prodeje výše uvedených výrobků zařazených do tříd 16 a 25, distribuce reklamních a upomínkových předmětů, distribuce zboží k reklamním účelům, marketing, vydávání reklamních textů, šíření reklamních materiálů, vylepování plakátů, televizní reklama, telemarketing, prezentace uživatelů na stránkách World Wide Web v počítačové síti Internet, rozesílání prospektů, inzertní činnost, poradenská a informační služba v rámci propagace, reklamy, obchodní činnosti a kancelářských prací, účetnictví, zpracování počítačových dat a spravování databází, marketingové služby v oblasti správy nemovitostí, logistiky, obchodní administrativa a kancelářské práce, analýza a průzkum trhu, pořizování informačních tiskovin, účetní služby, poradenské komerční služby, poskytování pomoci při provozu obchodu, kontrola, vedení, vypracování statistických přehledů, poradenství v oblasti organizace a ekonomiky podnikání, poradenské služby při výběru zaměstnání, organizování výstav a veletrhů k reklamním a obchodním účelům, provádění aukcí a dražeb, pronájem kancelářských strojů a zařízení, vykonávání administrativních prací pomocí výpočetní techniky, zprostředkování nákupu a prodeje v oblasti výpočetní techniky (hardware i software), kopírování nebo rozmnožování dokumentů, dokladů apod., příprava a vyhotovení daňových přiznání, pronájem reklamních ploch,

půjčování fotokopírovacích strojů, obchodní management hotelů, revize účtů (audit), pomoc při celním řízení, zajištění reklamy za účelem prezentace podnikatelů v oblasti vnitrostátní a mezinárodní dopravy, přepravy, zasilatelství a skladištních zařízení.

(511) 16, 25, 35
(540)



(111) **379639**
(220) 22.11.2019
(320) 22.11.2019
(442) 26.02.2020
(151) 03.06.2020
(730) **CIMEX INVEST s.r.o.**, Na Pankráci 1062/58, Praha 4, Nusle, 14000, CZ
(210) O-560038
(591) Barevná
(510) (35) správa hotelů, obchodní nebo podnikatelský průzkum, obchodní management a podnikové poradenství, pomoc při řízení obchodního nebo průmyslového podniku, pomoc při řízení obchodní činnosti, personální poradenství, služby organizačních poradců, franchising, merchandising, činnost účetních poradců, vedení účetnictví, pronájem reklamních ploch, rozšiřování reklamních nebo inzertních materiálů (letáků, prospektů, tisku, vzorků) zákazníkům, dodavatelské služby pro třetí osoby (nákup výrobků a služeb pro jiné podniky); (36) realitní činnost pronájem nemovitostí, kanceláří, bytů, vybírání nájemného, správa majetku, zprostředkování finančních nebo peněžních služeb, finanční poradenství, finanční analýzy, směnárenská činnost, správa daní (finanční služby); (43) ubytovací služby - hotely, Kempy, ubytovací zařízení, pronájem ubytovacích zařízení, stravovací služby, pronájem jednacích místností; (44) provozování zařízení pro regeneraci a rekondici v rámci fyzioterapie, masáží, saun a solária
(511) 35, 36, 43, 44
(540)



(111) **379640**
(220) 22.11.2019
(320) 22.11.2019
(442) 26.02.2020
(151) 03.06.2020
(730) **COMIMPEX INTERNATIONAL, spol. s r.o.**, Prostřední 2740, Zlín, 47001, CZ
(210) O-560042
(591) Barevná
(510) (30) káva, čaj, kakao a jejich náhražky, ochucená káva, mletá káva, zrnková káva, káva s čokoládou, káva bez kofeinu, káva (pražená, v prášku, granulovaná nebo v nápojích), kávové náhražky (kávové náhražky nebo rostlinné přípravy užití jako káva), směsi kávy; (35) maloobchodní prodej kávy, velkoobchodní prodej kávy.
(511) 30, 35
(540)



- (111) **379641**
(220) 25.11.2019
(320) 25.11.2019
(442) 26.02.2020
(151) 03.06.2020
(730) **PREFA Aluminiumprodukte GmbH**, Werkstrasse 1, 3182 Markt/Lilienfeld, AT
(740) Všetěčka Zelený Švorčík a partneři, advokátní a patentová kancelář, JUDr. Otakar Švorčík, advokát, Hálkova 1406/2, Praha 2, Nové Město, 12000
(210) O-560094
(510) (6) krytiny pro střechy z kovu, zejména z hliníku a plechy pro jejich výrobu, jakož i kovové upevňovací prostředky pro ně, střešní desky z kovu, zejména z hliníkového plechu, okapové žlaby a okapové roury z kovu, zejména z hliníkového plechu a kovové upevňovací prostředky pro ně, komponenty střech z kovu, jako sněhové a dešťové zachytávače, kovové hřebenače, kovové větrací mřížky, oplechování komína, kovová střešní okna a kovová obruba pro ně, kovové fasády pro budovy a prvky fasády z kovu, zejména z hliníku, jakož i kovové upevňovací prostředky pro ně; (7) obráběcí stroje a stroje pro výrobu, přizpůsobení, deformaci, montáž, spojení, upevnění a utěsnění pásů plechu nebo umělé hmoty, okapových žlabů a okapových rour, střešních desek a prvků fasády; (9) fotovoltaická zařízení pro výrobu proudu; (11) topná zařízení, zejména solární zařízení, ventilační zařízení; (19) nekovové krytiny pro střechy, zejména takové z umělé hmoty a nekovové materiály pro jejich výrobu, jakož i nekovové upevňovací prostředky pro ně, nekovové střešní desky, zejména takové z umělé hmoty, okapové žlaby a okapové roury, zejména z umělé hmoty a nekovové upevňovací prostředky pro ně, nekovové komponenty střech, zejména z umělé hmoty, jako sněhové a dešťové zachytávače, nekovové hřebenače, nekovové větrací mřížky, nekovová oplechování komína, dřevěná a plastová střešní okna a nekovová obruba pro ně, nekovové fasády pro budovy a prvky fasády, zejména takové z umělé hmoty, jakož i nekovové upevňovací prostředky pro ně; (37) služby se zřetelem na fasádní práce, pokládku střešních krytin a instalaci odvodů dešťové vody, služby se zřetelem na instalaci a údržbu topných, solárních a fotovoltaických zařízení.

(511) 6, 7, 9, 11, 19, 37

(540) **STŘECHA, SILNÁ JAKO BÝK**

- (111) **379642**
(220) 26.11.2019
(320) 26.11.2019
(442) 26.02.2020
(151) 03.06.2020
(730) **Yoga in style s.r.o.**, Na Bulance 617, Čerčany, 25722, CZ
(210) O-560105
(510) (16) brožury, časopisy, fotografie, kalendáře, katalogy, knihy, periodika, papírenské výrobky, plakáty, tiskoviny, obalové materiály, fólie a sáčky pro balení; (25) oblečení, oděvy, sportovní oděvy, svrchní oděvy, kalhoty, legíny, čepice, obuv, ponožky, sportovní obuv, plavky, prádlo spodní, rukavice, trička, tílka, košile, pulovry; (27) podložky na jógu; (28) potřeby pro sport, sportovní pomůcky, sportovní tašky, náčiní a doplňky pro cvičení jógy; (35) poradenská a konzultační činnost v oblasti obchodu, řízení obchodní společností, marketing, reklama a propagace, reklama on-line v počítačové síti, obchodní administrativa a kancelářské práce, maloobchodní prodej, maloobchodní služby včetně on-line služeb, provozování e-shopu a zprostředkovatelská činnost v oblasti obchodu, to vše s výrobky výše uvedenými zařazenými do tříd 16, 25, 27 a 28.

(511) 16, 25, 27, 28, 35

(540)



- (111) **379643**
(220) 26.11.2019
(320) 26.11.2019

- (442) 26.02.2020
(151) 03.06.2020
(730) **Yoga in style s.r.o.**, Na Bulance 617, Čerčany, 25722, CZ
(210) O-560106

(510) (16) brožury, časopisy, fotografie, kalendáře, katalogy, knihy, periodika, papírenské výrobky, plakáty, tiskoviny, obalové materiály, fólie a sáčky pro balení; (25) oblečení, oděvy, sportovní oděvy, svrchní oděvy, kalhoty, legíny, čepice, obuv, ponožky, sportovní obuv, plavky, prádlo spodní, rukavice, trička, tílka, košile, pulovry; (27) podložky na jógu; (28) potřeby pro sport, sportovní pomůcky, sportovní tašky, náčiní a doplňky pro cvičení jógy; (35) poradenská a konzultační činnost v oblasti obchodu, řízení obchodní společností, marketing, reklama a propagace, reklama on-line v počítačové síti, obchodní administrativa a kancelářské práce, maloobchodní prodej, maloobchodní služby včetně on-line služeb, provozování e-shopu a zprostředkovatelská činnost v oblasti obchodu, to vše s výše uvedenými výrobky zařazenými do tříd 16, 25, 27 a 28.

(511) 16, 25, 27, 28, 35

(540)

**yoga
in style**

- (111) **379644**
(220) 26.11.2019
(320) 26.11.2019
(442) 26.02.2020
(151) 03.06.2020
(730) **Petáková Zuzana PhDr.**, Na Račanech 710, Dolní Břežany, 25241, CZ
(210) O-560111
(510) (35) marketing, propagační marketing, produktový marketing, přímý marketing, cílený marketing, partnerský marketing, marketing nemovitostí, internetový marketing, referenční marketing, digitální marketing, marketingové informace, reklamní a propagační služby, poskytování marketingových zpráv, plánování marketingových strategií, příprava marketingových plánů, navrhování marketingových průzkumů, obchodní marketing (nikoli prodej), marketingové služby ve vyhledávacích, odhady k marketingovým účelům, poskytování obchodních marketingových informací, marketing v rámci vydávání softwaru, marketingové služby v oblasti restaurací, marketingové služby v oblasti cestování, vývoj marketingových strategií a koncepcí, příprava a pořádání marketingových akcí, event marketing (získávání zákazníků pořádáním akcí), propagační marketingové služby využívající audiovizuální média, marketingové služby v oblasti stomatology, marketingové služby poskytované prostřednictvím digitálních sítí, výroba zvukových záznamů k marketingovým účelům, poskytování marketingových informací prostřednictvím internetových stránek, rozšiřování reklamních marketingových a propagačních materiálů, propagace, reklama a marketing online webových stránek, marketing zboží a služeb pro třetí osoby, profilování spotřebitelů na komerční nebo marketingové aktivity, marketingové služby související s akcemi elektronického sportu, reklamní a marketingové služby poskytované prostřednictvím blogů, poradenství v oboru řízení obchodní činnosti a marketingu, vývoj a zavádění marketingových strategií pro třetí osoby, služby franšizingu spočívající v poskytování pomoci v oblasti marketingu, marketingové poradenství, marketingová asistence, marketingové konzultační služby, analýza marketingových trendů, poradenství v oboru přímého marketingu, poradenství v oblasti marketingového řízení, poskytování marketingových poradenských služeb výrobcům, konzultace v oblasti reklamy a marketingu, poradenství v oblasti marketingu chemických výrobků, poradenské služby v oblasti internetového marketingu, poradenské služby v oblasti partnerského marketingu, obchodní poradenství vztahující se k strategickému marketingu, poskytování poradenství v oblasti marketingu chemických výrobků, poradenství v oblasti demografie pro marketingové účely, konzultační služby v oboru reklamy, propagace a marketingu, poskytování marketingových konzultačních služeb v oblasti sociálních médií, obchodní poradenství vztahující se ke konzultacím v oboru marketingového řízení, obchodní poradenské služby vztahující se k marketingu kampaní ke shromažďování finančních prostředků, pronájem reklamního prostoru, času a materiálů, pronájem veškerých propagačních a marketingových prezentačních materiálů, pomoc v obchodní a

podnikatelské činnosti, management a administrativní služby, správa v oblasti marketingu, obchodní poradenství a management týkající se marketingových aktivit, obchodní analýzy, průzkum a informační služby, marketingové analýzy, informace nebo zprávy týkající se obchodu a marketingu, statistická hodnocení marketingových údajů, zprostředkování obchodů pro třetí strany, zprostředkování obchodů v oblasti propojení možných soukromých investorů s podnikateli, kteří potřebují financování, organizace obchodního managementu, obchodní management pro sportovce, obchodní management umělecké činnosti, podnikové poradenství a obchodní management, poradenství v oblasti obchodního managementu vztahující se k franchisingu, poradenství pro obchodní management v oboru rozvoje řízení a vedení; (39) doprava a přeprava, letecká doprava a přeprava, služby v oblasti cestování a osobní doprava, letecká přeprava cestujících, letecká nákladní doprava, letecká doprava cenností; (41) vydavatelská činnost a zpravodajství, překladatelské a tlumočnické služby.

(511) 35, 39, 41
(540)

WAPE EBS
EXCLUSIVE BRANDS SUPPORT

(111) **379645**
(220) 26.11.2019
(320) 26.11.2019
(442) 26.02.2020
(151) 03.06.2020
(730) **ENII-trade, s.r.o.**, Vodní 111, Uherské Hradiště, 68601, CZ
(740) Halaxová & Halaxová, TETRAPAT, Mgr. Eva Halaxová, Jinonická 804/80, Praha 5, Košíře, 15800

(210) O-560117
(510) (3) přípravky pro čištění, leštění, odmašťování a broušení, přípravky pro péči o nehty, jako kosmetické krémy, laky a barvy na nehty, umělé nehty, odlakovače, posilující a ochranné přípravky, olej na nehty, třpytky na nehty, materiál na ochranný nátěr nehtů, základová báze na nehty (kosmetika), přípravky na zesílení nehtů, přípravky pro vyhlazování nerovné plochy nehtů, vzory a ozdoby na nehty, obtisky na nehty, nálepky pro zdobení nehtů, akrylové soupravy pro prodlužování nehtů a modelování umělých nehtů, kosmetické soupravy obsahující umělé nehty, prášek, akrylovou tekutinu, formy pro modelování, akrylový prumer používaný při úpravě nehtů, lepidlo pro kosmetické použití, posilující přípravky na zadržování nehty, prostředky na leštění nehtů, přípravky na změkčování kůže okolo nehtů, gely na nehty, UV gely na nehty, UV gel systém jednofázový, UV gel systém třífázový, podpůrné přípravky k přilnavosti UV gelu, prostředky na odstranění UV gelu, LED gely, podpůrné přípravky primární k modeláži LED gelem, UV / LED gel laky, podpůrné přípravky k přilnavosti UV gelu na nehty, prostředky k odstranění gel laku, one step lak, podpůrné přípravky a prostředky k odstranění one step laku, rocklac, podpůrné přípravky a prostředky k odstranění rocklaku; (8) náčiní a nástroje k ošetřování a úpravě nehtů, pomůcky k modeláži UV gelem a manikurní pomůcky, UV gelové sady náčiní, nástrojů a UV gelů k ošetření a úpravě nehtů, leštičky na nehty, náčiní a nástroje k modeláži LED gelem, náčiní a nástroje k úpravě přírodních nehtů gel lakem, one step lakem a rocklákem; (11) lampy na ultrafialové paprsky na nehty (UV lampy), s výjimkou lamp pro lékařské účely, LED elektroluminiscenční diody (LED svítidla) na nehty, přístroje na sušení nehtů, sušičky spadající do této třídy, elektrické lampy, sterilizátory; (35) prodej zboží souvisejícího s péčí o nehty, jako kosmetiky, kosmetických souprav, prostředků pro péči o nehty, pomůcek pro stylizaci nehtů, laků, výživovacích prostředků a odlakovačů na nehty, kosmetických souprav obsahujících umělé nehty, pudry, akrylovou tekutinu, modelovací formy, akrylový prumer používaný při úpravě nehtů, lepidel a s tímto související předvádění zboží, šíření vzorků; (44) manikúra, pedikúra, zdobení a stylizace nehtů, umělých nehtů, tipů, upevňování umělých nehtů, nehtová studia.

(511) 3, 8, 11, 35, 44

(540)

LUXRAY

(111) **379646**
(220) 26.11.2019
(320) 26.11.2019
(442) 26.02.2020
(151) 03.06.2020
(730) **DRAPS s.r.o.**, Ondřejova 489/13, Olomouc, Chválkovice, 77900, CZ
(740) Ing. Petr Soukup, tř. Svobody 43/39, Olomouc, 77900
(210) O-560120

(510) (25) pánské, dámské a dětské prádlo, pánské, dámské, dětské oděvy a textilní výrobky zařazené v této třídě, ponožky, punčochové zboží, silonové punčocháče a veškeré silonové výrobky obsažené v této třídě, slippy, trenýrky, boxeršortky, spodky, kalhotky, kalhotky s nohavíčkou, stahovací kalhotky, podprsenky, lambády, korzety, živůtky, podvazky, erotické prádlo, noční oblečení, nátláčky, spodní košilky, bavlněná trika, elastické kalhoty, tepláky, teplákové soupravy, mikiny, roláky, svetry, sportovní oblečení, elastická trika, halenky, šaty, kostýmy, sukně, body, kombinézy, saka, košile, pilotky (košile), vesty, kabáty, pláštěnky, noční košile, pyžama, overaly, stejnookroje, oblečení pro volný čas, plavky a plážové oblečení, župany, vázanky, motýlky, šály, šátky, klobouky, čepice, čelenky, barety, rukavice, zástěry, obuv, polobotky, domácí a sportovní obuv, vysoké boty, veškeré druhy džínových oděvů a prádla, oděvní výrobky z kůže nebo její imitace, jako kalhoty, pláště, bundy, vesty, sukně, čelenky, rukavice zařazené v této třídě; (35) zprostředkovatelská činnost v oblasti obchodu s výše uvedenými výrobky ve tř. 25, maloobchod, velkoobchod, export a import výše uvedených výrobků ve tř. 25, provozování e-shopu s výše uvedenými výrobky ve tř. 25; (40) šití, krejčovství, vyšívání, zakázková výroba textilních výrobků, oděvů a oděvních doplňků.

(511) 25, 35, 40
(540)

draps

(111) **379647**
(220) 26.11.2019
(320) 26.11.2019
(442) 26.02.2020
(151) 03.06.2020
(730) **DRAPS s.r.o.**, Ondřejova 489/13, Olomouc, Chválkovice, 77900, CZ
(740) Ing. Petr Soukup, tř. Svobody 43/39, Olomouc, 77900
(210) O-560122

(510) (25) pánské, dámské a dětské prádlo, pánské, dámské, dětské oděvy a textilní výrobky zařazené v této třídě, ponožky, punčochové zboží, silonové punčocháče a veškeré silonové výrobky obsažené v této třídě, slippy, trenýrky, boxeršortky, spodky, kalhotky, kalhotky s nohavíčkou, stahovací kalhotky, podprsenky, lambády, korzety, živůtky, podvazky, erotické prádlo, noční oblečení, nátláčky, spodní košilky, bavlněná trika, elastické kalhoty, tepláky, teplákové soupravy, mikiny, roláky, svetry, sportovní oblečení, elastická trika, halenky, šaty, kostýmy, sukně, body, kombinézy, saka, košile, pilotky (košile), vesty, kabáty, pláštěnky, noční košile, pyžama, overaly, stejnookroje, oblečení pro volný čas, plavky a plážové oblečení, župany, vázanky, motýlky, šály, šátky, klobouky, čepice, čelenky, barety, rukavice, zástěry, obuv, polobotky, domácí a sportovní obuv, vysoké boty, veškeré druhy džínových oděvů a prádla, oděvní výrobky z kůže nebo její imitace, jako kalhoty, pláště, bundy, vesty, sukně, čelenky, rukavice zařazené v této třídě; (35) zprostředkovatelská činnost v oblasti obchodu s výše uvedenými výrobky ve tř. 25, maloobchod, velkoobchod, export a import výše uvedených výrobků ve tř. 25, provozování e-shopu s výše

uvedenými výrobky ve tř. 25; (40) šití, krejčovství, vyšívání, zakázková výroba textilních výrobků, oděvů a oděvních doplňků.

(511) 25, 35, 40
(540)



- (111) **379648**
(220) 26.11.2019
(320) 26.11.2019
(442) 26.02.2020
(151) 03.06.2020
(730) **KOBERCE BRENO, spol. s r.o.**, Antala Staška 1071/57a, Praha 4, Krč, 14000, CZ
(740) Advokátní kancelář BŘESKÝ, HEIPLÍK, VOSÁTKA, s.r.o., JUDr. Ladislav Břeský advokát, Botičská 1936/4, Praha 2, Nové Město, 12800
(210) O-560132
(591) Barevná
(510) (1) chemické výrobky určené pro průmysl, plastické hmoty v surovém stavu, lepidla pro průmysl; (19) vinylové podlahové krytiny pro pokládání podlah; (24) tkaniny a textilní výrobky, které nejsou uvedeny v jiných třídách, pokrývky ložní a ubrusy; (27) koberce, rohožky, rohože, linoleum, čalouněné obklady podlah, tapety na stěny nikoliv textilní, krytiny podlahové, krytiny podlahové z pvc, vinylové podlahové krytiny na hotové podlahy; (35) velkoobchodní a maloobchodní prodej podlahových krytin; (37) instalační a montážní služby, a to pokládka podlahových krytin; (39) dodávka podlahových krytin (dodávka zboží); (42) stavební a technické návrhy.
(511) 1, 19, 24, 27, 35, 37, 39, 42
(540)



- (111) **379649**
(220) 28.11.2019
(320) 28.11.2019
(442) 26.02.2020
(151) 03.06.2020
(730) **NWT, a.s.**, nám. Míru 1217, Hulín, 76824, CZ
(740) Patentová a známková kancelář, ing. Jaromír Přikryl, Včelín 1161, Hulín, 76824
(210) O-560159
(510) (11) zařízení pro klimatizaci, chlazení a topení, větrací zařízení, přístroje pro úpravu vzduchu v místnostech jako jsou filtrační zařízení, zvlhčovače a odvlhčovače, elektrická a plynová topná zařízení; (35) maloobchodní a velkoobchodní prodej, zprostředkovatelská činnost v oblasti obchodu a internetový obchod, vše s výrobky uvedenými výše ve třídě 11, marketing, reklamní, inzertní a propagační činnost; (37) stavební činnost a veškeré služby s tím související, provádění stavebních prací, a to staveb občanských a průmyslových, provádění podzemních staveb, staveb na klíč, stavby pasivních domů, zámečnictví, sádrokartónové práce a montáž sádrokartónových konstrukcí i podhledů, montáž podlah, provádění izolace objektů a střech, zateplování a čištění budov, rekonstrukce, modernizace a opravy nemovitostí, bytového a nebytového fondu, vodoinstalatérství a topenářství, montáž, servis, instalace a údržba elektrických a elektronických zařízení, elektromontážní práce, zprostředkovatelská činnosti v oblasti stavebnictví, stavební dozor, kolaudace, poradenské a konzultační služby v oblasti stavebnictví a stavebních materiálů.
(511) 11, 35, 37
(540)

ALPH

- (111) **379650**
(220) 29.11.2019
(320) 29.11.2019
(442) 26.02.2020
(151) 03.06.2020
(730) **Pastorková Patricie Ing.**, Dukelská 185, Police nad Metují, Velká Ledhuje, 54954, CZ
(210) O-560201
(510) (32) pivo; (43) restaurace (služby).
(511) 32, 43
(540)

LEDHUJSKÝ PIVOVAR

- (111) **379651**
(220) 29.11.2019
(320) 29.11.2019
(442) 26.02.2020
(151) 03.06.2020
(730) **CIT-CZECH IMPORT TRADING s.r.o.**, K letišti 1049/57, Praha 6, Ruzyně, 16100, CZ
(740) Loskotová & partneři, patentová a známková kancelář, Ing. Gabriela Loskotová, K závětinám 727, Praha 5, Řeporyje, 15500
(210) O-560223
(510) (9) přístroje a nástroje pro měření, signalizaci, kontrolu, zejména přístroje pro měření elektrické energie, elektroměry, přístroje a nástroje pro vedení, přepínání, přeměnu, akumulaci, regulaci nebo řízení elektrického proudu, součásti a náhradní díly uvedených výrobků spadající do třídy 9; (37) instalace, servis a opravy přístrojů a nástrojů pro měření, signalizaci, kontrolu, přístrojů pro měření elektrické energie, elektroměrů, přístrojů a nástrojů pro vedení, přepínání, přeměnu, akumulaci, regulaci nebo řízení elektrického proudu; (42) konzultace a poradenství v oblasti přístrojů a nástrojů pro měření, signalizaci, kontrolu, přístrojů pro měření elektrické energie, elektroměrů, přístrojů a nástrojů pro vedení, přepínání, přeměnu, akumulaci, regulaci nebo řízení elektrického proudu.
(511) 9, 37, 42
(540)

DDS-1Y-18L

- (111) **379652**
(220) 02.12.2019
(320) 02.12.2019
(442) 26.02.2020
(151) 03.06.2020
(730) **Zimmermann Vlastimil**, Mánesova 269, Bojkovice, 68771, CZ
(740) Ing. Jarmila Javoříková, Slunečná 4566, Zlín, 76005
(210) O-560232
(510) (29) tvaroh, tvaroh s příchutí, smetana, ovoce zpracované; (30) karamel.
(511) 29, 30
(540)



- (111) **379653**
(220) 02.12.2019
(320) 02.12.2019
(442) 26.02.2020
(151) 03.06.2020
(730) **Slavík Roman**, Bellušova 1817/33, Praha 5, Stodůlky, 15500, CZ
(740) Ing. Jarmila Javoříková, Slunečná 4566, Zlín, 76005
(210) O-560233
(510) (9) data v elektronické podobě, audiovizuální záznamy, nahrané elektronické nosiče dat, elektronické noviny, časopisy a knihy, elektronické fotografie; (16) tiskoviny, plakáty, fotografie, noviny, časopisy, knihy,
(511) 9, 16
(540)

diáře, kalendáře, letáky, papírnické zboží; (41) hudební produkce, zpěv (hudební zábava), hra na hudební nástroje, živá umělecká vystoupení, tanec, psaní a skládání písní, kulturní a společenské činnosti, zábavní činnosti, organizování a pořádání kulturních a společenských akcí, provoz kulturních a společenských zařízení, vzdělávací činnosti v oblasti umění, audiovizuální produkce, výroba hudebních, rozhlasových a televizních programů, služby nahrávacího studia, filmová produkce, vydavatelská činnost, elektronické publikování, půjčování hudby a filmů.

(511) 9, 16, 41

(540) **KAREL ZICH REVIVAL SLAVÍK
ZPÍVÁ ZICHA**

(111) **379654**

(220) 02.12.2019

(320) 02.12.2019

(442) 26.02.2020

(151) 03.06.2020

(730) **JLK s.r.o.**, Soběslavská 810/21, Tábor, 39002, CZ

(740) JUDr. Milan Kyjovský, advokát, Poštovská 455/8c, Brno, Brno-město, 60200

(210) O-560239

(510) (28) skákací hračky, skákací tyče pogo, trampolíny, cvičební trampolíny, minitrampolíny, fitness cvičební stroje, sportovní hry, atrakce do zábavních parků, nafukovací hrady na skákání pro děti; (35) poradenství v oblasti řízení obchodní činnosti fitness klubů, propagace sportovních soutěží a akcí, propagace výrobků a služeb prostřednictvím sponzorování sportovních akcí; (41) pronájem skákacích domů, pronájem skákacích trampolín, pronájem sportovišť, pronájem sportovních potřeb, pronájem sportovních hřišť, pronájem sportovního vybavení a zařízení, pronájem zařízení a vybavení ke vzdělávání, zábavě, sportu a kultuře, rezervace prostor určených ke sportu, poskytování skákacích hradů pro rekreační účely, poskytování prostor na cvičení a fitness, provozování fitness center, služby fitness center (zdravotní a fitness trénink), služby v oblasti sportu a fitness, instruktáž fitness tréninku, výuka aerial fitness, vedení hodin ve fitness centru, trenérské služby zaměřené na cvičení (fitness), trénování sportů, sportovní výcvik, sportovní služby, služby sportovních areálů, vzdělávací služby v oblasti sportu, sportovní výuka, trénink a instruktáž, výchova, vzdělávání, zábava a sportovní činnost, sportovní a rekreační činnosti, sportovní a kulturní aktivity, organizování sportování a sportovních akcí, pořádání sportovních kurzů, pořádání sportovních akcí, informační služby v oblasti sportu, zábavní, sportovní a kulturní aktivity, služby osobních trenérů, trenérské služby v oblasti sportovních aktivit, zážitkový trénink pro děti, poskytování herních prostor a zařízení pro děti, gymnastický výcvik, pronájem vybavení pro použití při gymnastických akcích, zábava ve formě gymnastických vystoupení, organizování gymnastických akcí a sportovních přehlídek, poradenské služby ohledně cvičení (fitness), poradenství v oblasti provozování fitness klubů.

(511) 28, 35, 41

(540)

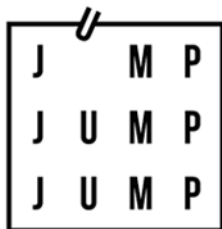

(111) **379655**

(220) 02.12.2019

(320) 02.12.2019

(442) 26.02.2020

(151) 03.06.2020

(730) **Měšťanský pivovar v Poličce, a.s.**, Pivovarská 151, Polička, Dolní Předměstí, 57201, CZ

(740) Mgr. Ing. Tomáš Němec, advokát, Masarykova 319/8, Brno, Brno-město, 60200

(210) O-560254

(510) (16) pivní tácky, papírové tácky pod pivní sklenice, reklamní plakáty, papírové reklamní tabule, letáky, jídelní listky, stolní papírové ubrusky, podtácky pod pivní sklenice, etikety z papíru nebo lepenky, vizitky, kalendáře, papírové tašky, samolepky, papírové visačky na dárky, přání k různým příležitostem, tužky, papírové reklamní vývěsky, papírové vlajky a vlaječky, papírové krabice, lepenkové krabice, kartonové krabice, balící krabice (kartonové), obaly na lahve z papíru nebo lepenky, pohlednice, papírová prostírání, balící papír; (21) pivní püllitry, pivní tácky jiné než papírové nebo textilní, džbány na pivo, sklenice na pivo, žejdlíky na pivo, džbánky na pivo, korbele (püllitry), püllitrové sklenice, poháry, sklenice (nádoby), lahve, otvíráky na lahve, láhve z plastů, porcelánové podtácky, nádoby na nápoje, nádobí k servírování nápojů, umělohmotné kelímky, papírové kelímky, biologicky odbouratelné kelímky, stojany na láhve, nádobí, servisy (nádobí), kuchyňské náčiní a nádoby, jídelní soubory, servírovací nádoby; (32) piva všeho druhu včetně nealkoholických piv a nápojů s příměsí piva, nealkoholické nápoje s příchutí piva, ochucená piva, pivní mladina, chmel (výtažky) na výrobu piva, chmelové výtažky pro použití při přípravě nápojů, koktejly na bázi piva, minerální vody, jablečné mošty, ovocné mošty, džusy, nealkoholický cider (jablečný nápoj), nealkoholický perry (hruškový nápoj), nealkoholické ovocné nápoje, nealkoholické nápoje, citronády, ovocné šťávy, sirupy, přípravky na výrobu nápojů.

(511) 16, 21, 32

(540)

ZÁVIŠ

(111) **379656**

(220) 02.12.2019

(320) 02.12.2019

(442) 26.02.2020

(151) 03.06.2020

(730) **Měšťanský pivovar v Poličce, a.s.**, Pivovarská 151, Polička, Dolní Předměstí, 57201, CZ

(740) Mgr. Ing. Tomáš Němec, advokát, Masarykova 319/8, Brno, Brno-město, 60200

(210) O-560256

(510) (16) pivní tácky, papírové tácky pod pivní sklenice, reklamní plakáty, papírové reklamní tabule, letáky, jídelní listky, stolní papírové ubrusky, podtácky pod pivní sklenice, etikety z papíru nebo lepenky, vizitky, kalendáře, papírové tašky, samolepky, papírové visačky na dárky, přání k různým příležitostem, tužky, papírové reklamní vývěsky, papírové vlajky a vlaječky, papírové krabice, lepenkové krabice, kartonové krabice, balící krabice (kartonové), obaly na lahve z papíru nebo lepenky, pohlednice, papírová prostírání, balící papír; (21) pivní püllitry, pivní tácky jiné než papírové nebo textilní, džbány na pivo, sklenice na pivo, žejdlíky na pivo, džbánky na pivo, korbele (püllitry), püllitrové sklenice, poháry, sklenice (nádoby), lahve, otvíráky na lahve, láhve z plastů, porcelánové podtácky, nádoby na nápoje, nádobí k servírování nápojů, umělohmotné kelímky, papírové kelímky, biologicky odbouratelné kelímky, stojany na láhve, nádobí, servisy (nádobí), kuchyňské náčiní a nádoby, jídelní soubory, servírovací nádoby; (32) piva všeho druhu včetně nealkoholických piv a nápojů s příměsí piva, nealkoholické nápoje s příchutí piva, ochucená piva, pivní mladina, chmel (výtažky) na výrobu piva, chmelové výtažky pro použití při přípravě nápojů, koktejly na bázi piva, minerální vody, jablečné mošty, ovocné mošty, džusy, nealkoholický cider (jablečný nápoj), nealkoholický perry (hruškový nápoj), nealkoholické ovocné nápoje, nealkoholické nápoje, citronády, ovocné šťávy, sirupy, přípravky na výrobu nápojů.

(511) 16, 21, 32

(540)

KUNHUTA

(111) **379657**

(220) 02.12.2019

(320) 02.12.2019

(442) 26.02.2020

(151) 03.06.2020

(730) **Měšťanský pivovar v Poličce, a.s.**, Pivovarská 151, Polička, Dolní Předměstí, 57201, CZ

(740) Mgr. Ing. Tomáš Němec, advokát, Masarykova 319/8, Brno, Brno-město, 60200

(210) O-560257

(591) Barevná

(510) (16) pivní tácky, papírové tácky pod pivní sklenice, reklamní plakáty, papírové reklamní tabule, letáky, jídelní lístky, stolní papírové ubrousky, podtácky pod pivní sklenice, etikety z papíru nebo lepenky, vizitky, kalendáře, papírové tašky, samolepky, papírové visačky na dárky, přání k různým příležitostem, tužky, papírové reklamní vývěsky, papírové vlajky a vlaječky, papírové krabice, lepenkové krabice, kartonové krabice, balicí krabice (kartonové), obaly na lahve z papíru nebo lepenky, pohlednice, papírová prostírání, balicí papír; (21) pivní püllitry, pivní tácky jiné než papírové nebo textilní, džbány na pivo, sklenice na pivo, žejdlíky na pivo, džbánky na pivo, korbele (püllitry), püllitrové sklenice, poháry, sklenice (nádoby), lahve, otvíráky na lahve, láhve z plastů, porcelánové podtácky, nádoby na nápoje, nádobí k servírování nápojů, umělohmotné kelímky, papírové kelímky, biologicky odbouratelné kelímky, stojany na láhve, nádobí, servisy (nádobí), kuchyňské náčiní a nádoby, jídelní soubory, servírovací nádoby; (32) piva všeho druhu včetně nealkoholických piv a nápojů s příměsí piva, nealkoholické nápoje s příchutí piva, ochucená piva, pivní mladina, chmel (výtažky) na výrobu piva, chmelové výtažky pro použití při přípravě nápojů, koktejly na bázi piva, minerální vody, jablečné mošty, ovocné mošty, džusy, nealkoholický cider (jablečný nápoj), nealkoholický perry (hruškový nápoj), nealkoholické ovocné nápoje, nealkoholické nápoje, citronády, ovocné šťávy, sirupy, přípravky na výrobu nápojů.

(511) 16, 21, 32
(540)



(111) **379658**
(220) 02.12.2019
(320) 02.12.2019
(442) 26.02.2020
(151) 03.06.2020
(730) **Měšťanský pivovar v Poličce, a.s.**, Pivovarská 151, Polička, Dolní Předměstí, 57201, CZ

(740) Mgr. Ing Tomáš Němec, advokát, Masarykova 319/8, Brno, Brno-město, 60200

(210) O-560259

(510) (16) pivní tácky, papírové tácky pod pivní sklenice, reklamní plakáty, papírové reklamní tabule, letáky, jídelní lístky, stolní papírové ubrousky, podtácky pod pivní sklenice, etikety z papíru nebo lepenky, vizitky, kalendáře, papírové tašky, samolepky, papírové visačky na dárky, přání k různým příležitostem, tužky, papírové reklamní vývěsky, papírové vlajky a vlaječky, papírové krabice, lepenkové krabice, kartonové krabice, balicí krabice (kartonové), obaly na lahve z papíru nebo lepenky, pohlednice, papírová prostírání, balicí papír; (21) pivní püllitry, pivní tácky jiné než papírové nebo textilní, džbány na pivo, sklenice na pivo, žejdlíky na pivo, džbánky na pivo, korbele (püllitry), püllitrové sklenice, poháry, sklenice (nádoby), lahve, otvíráky na lahve, láhve z plastů, porcelánové podtácky, nádoby na nápoje, nádobí k servírování nápojů, umělohmotné kelímky, papírové kelímky, biologicky odbouratelné kelímky, stojany na láhve, nádobí, servisy (nádobí), kuchyňské náčiní a nádoby, jídelní soubory, servírovací nádoby; (32) piva všeho druhu včetně nealkoholických piv a nápojů s příměsí piva, nealkoholické nápoje s příchutí piva, ochucená piva, pivní mladina, chmel (výtažky) na výrobu piva, chmelové výtažky pro použití při přípravě nápojů, koktejly na bázi piva, minerální vody, jablečné mošty, ovocné mošty, džusy, nealkoholický cider (jablečný nápoj), nealkoholický perry (hruškový nápoj), nealkoholické ovocné nápoje,

nealkoholické nápoje, citronády, ovocné šťávy, sirupy, přípravky na výrobu nápojů.

(511) 16, 21, 32

(540)

FRANTIŠEK BITTNER

(111) **379659**
(220) 03.12.2019
(320) 03.12.2019
(442) 26.02.2020
(151) 03.06.2020
(730) **KRUH z. s.**, Londýnská 545/15, Praha 2, Vinohrady, 12000, CZ
(210) O-560280
(591) Barevná

(510) (39) pořádání prohlídek měst, organizování prohlídek pamětihodností a okružních jízd, služby průvodců a organizování cest a výletů, průvodcovské služby; (41) služby v oblasti vzdělávání, zábavy a sportu, organizování festivalů, turistické prohlídky s průvodcem, organizace kulturních, zábavních a sportovních akcí, příprava a pořádání kulturních aktivit, organizování workshopů a seminářů, organizování kulturních nebo vzdělávacích výstav, pořádání setkání a konferencí.

(511) 39, 41

(540)



(111) **379660**
(220) 10.12.2019
(320) 10.12.2019
(442) 26.02.2020
(151) 03.06.2020
(730) **Příbíl Vladimír**, Čerčanská 622/16, Praha 4, Krč, 14000, CZ
(210) O-560417

(510) (12) vozidla, dopravní prostředky pro pohyb po zemi, vodě nebo vzduchem; (25) oděvy, obuv, pokrývky hlavy; (36) služby v oblasti finančnictví a peněžnictví a služby poskytované v souvislosti s pojistnými smlouvami všech druhů, financování formou koupě na splátky nebo leasingu, služby správců nemovitostí, tzn. pronájem, odhady či financování, služby týkající se pojištění, např. služby poskytované pojišťovacími zprostředkovateli, služby pojištěným a uzavírání pojištění; (37) služby poskytované dodavateli či subdodavateli při výstavbě trvalých staveb, služby podniků specializujících se na stavebnictví, např. malířů, instalatérů, topenářů nebo pokrývačů, doplňkové služby pro stavebnictví, např. inspekce stavebních projektů, stavba lodí, pronájem stavebního nářadí nebo stavebního materiálu, opravárenské služby (např. v oblasti elektroinstalace, nástrojů, nářadí atd.), služby uvádějící předměty a stroje do dobrého stavu po jejich opotřebením, poškození, zchátrání nebo částečném zničení, údržba za účelem uchování objektu v původním stavu bez změny jeho vlastností, to vše v rámci třídy 37.

(511) 12, 25, 36, 37

(540)

vrbovka

(111) **379661**
(220) 10.12.2019
(320) 10.12.2019
(442) 26.02.2020
(151) 03.06.2020

- (730) **ROSSUM LTD**, Shelton Street 71-75, WC2H9JQ London, Covent Garden, GB
 (740) **HARBER IP s.r.o.**, Dukelských hrdinů 567/52, Praha 7, Holešovice, 17000
 (210) O-560443
 (510) (9) počítačový hardware, počítačový software, počítačové programy, software pro mobilní aplikace, účetní software, software pro automatizaci účetních procesů, software pro fakturaci, software pro finančníctví, software pro rozpoznání optických znaků, software pro automatické zpracování dat; (35) poradenské služby v oblasti organizace a řízení obchodu, pomoc při řízení obchodní činnosti, obchodní poradenské služby v oblasti informačních technologií, poradenské služby v oblasti účetnictví, poradenské služby v oblasti automatizace účetních procesů, účetnictví, fakturace, služby zpracování dat; (42) aktualizace, údržba a instalace počítačových programů, poradenství v oblasti systému zpracování dat, softwarové inženýrství, vývoj software, programování, upravování počítačového software na zakázku, navrhování a vývoj počítačového software pro automatizaci zpracování dat, pro správu úkolů a pro obchodní a účetní procesy, navrhování a vývoj software pro mobilní aplikace, elektronické ukládání a zálohování dat, platforma jako služba (PaaS), software jako služba (SaaS), pronájem aplikačního softwaru; (45) udělování licencí na počítačový software.
 (511) 9, 35, 42, 45
 (540)

ROSSUM

- (111) **379662**
 (220) 11.12.2019
 (320) 11.12.2019
 (442) 26.02.2020
 (151) 03.06.2020
 (730) **Česká televize**, Na hřebenech II 1132/4, Praha 4, Podolí, 14700, CZ
 (210) O-560448
 (510) (9) audiovizuální díla, zvukové, obrazové a zvukově obrazové záznamy v analogové nebo digitální podobě na datových nosičích nebo ke stažení na internetu nebo prostřednictvím jiné datové či komunikační sítě, nosiče zvukových, obrazových a zvukově obrazových záznamů a dat nahrané i nenahrané, optické disky, kompaktní disky, DVD, Blu-ray disky, gramofonové desky, magnetické pásky, videokazety, magnetické disky, paměťové karty, exponované filmy, software, elektronické databáze a katalogy, softwarové aplikace a hry pro počítače, chytré telefony, tablety a jiná komunikační zařízení a zařízení výpočetní techniky, elektronické publikace na nosičích a ke stažení, počítačový hardware, periferní počítačová zařízení, audiovizuální a fotografické přístroje, komunikační zařízení, přístroje pro zachycení, vysílání, přenos, příjem a reprodukci zvuku a obrazu, elektrická zařízení a příslušenství na zpracování dat, audiovizuální přístroje a zařízení, přístroje pro záznam zvuku a obrazu, elektrická navigační zařízení, obaly a pouzdra na nosiče dat a záznamů, brýle, sluneční brýle, pouzdra na brýle, dekorativní magnety, podložky pod myš (příslušenství počítačů); (16) tiskárenské výrobky, knihy, časopisy, fotografie, fotoalba a alba pro sběratele, propagační materiály, kalendáře, diáře, poznámkové bloky, plakáty, letáky, nálepky, navštívenky, pohledy, přání, sběratelské karty, katalogy, manuály, vstupenky, poštovní známky, záložky do knih, tisky, grafické reprodukce, mapy, kancelářské potřeby kromě nábytku, korekční potřeby, kancelářský a dopisní papír, desky na dokumenty, obálky, razítka, lepicí pásky, psací potřeby, školní potřeby, vyučovací pomůcky a potřeby kromě přístrojů, pera, tužky, zvýrazňovače, fixy, gummy na gumování, malířské soupravy pro umělce a děti, štetce, pastelky, krabice z papíru nebo lepenky, papírové tašky, balicí papír, divadelní programy, manuály; (20) divadelní nábytek, součásti divadelních výprav - nábytkové dekorace; (28) hry, hračky a zábavní předměty, figurky na hraní, plyšové hračky, panenky, stolní hry, puzzle (hračky), hrací karty, sběratelské karty (karetní hry), stavebnice (hračky), stírací losy na hraní loteriálních her, sportovní vybavení a sportovní potřeby nezahrnuté do jiných tříd, vánoční ozdoby, herní a sportovní vybavení dětských hřišť, kapesní elektronické hry, vybavení pro počítačové hry spadající do této třídy, herní automaty; (35) propagační činnost, propagace a rozšiřování reklamních materiálů, reklamní činnost, marketingové služby, televizní reklama, reklama online, poskytování reklamního prostoru, pronájem reklamního

časů v komunikačních médiích, licence na výrobky a služby pro třetí osoby (komerční správa), merchandising, grafická úprava pro reklamní účely, organizování obchodních nebo reklamních akcí, pomoc při provozu obchodu s filmovými a zvukovými součástmi divadelních představení a záznamů konečných děl včetně záznamů, pořádání výstav pro obchodní nebo reklamní účely, přeskupování výrobků uvedených výše ve třídách 9, 16 a 20 pro třetí osoby za účelem umožnit spotřebiteli, aby si tyto výrobky mohl snadněji prohlížet a nakupovat (kromě jejich přepravy); (38) televizní vysílání a přenosy, audiovizuální přenosové služby, přenos a vysílání dat, přenos digitálních dat prostřednictvím televize, přenos informací elektronickými prostředky, bezdrátové vysílání, kabelové vysílání, satelitní vysílání, provozování vysílacích zařízení, vysílání programů přes internet, distribuce dat nebo audiovizuálních záznamů prostřednictvím globální počítačové sítě nebo internetu, elektronický přenos dat, streaming zvukového materiálu a video materiálu na internetu, služby přenosu videa na vyžádání (VoD), poskytování internetových diskusních fór, poskytování služeb v oblasti Online komunikace, přenos interaktivního zábavního software prostřednictvím komunikačních sítí, přenos zpráv prostřednictvím elektronických médií, informační služby týkající se televizního vysílání; (40) zakázková výroba dekorací, divadelního a filmového nábytku; (41) zábava, vzdělávání a výuka, zábavní, sportovní a kulturní aktivity - umělecká tvorba, výroba rozhlasových a televizních pořadů, filmová a video produkce, výroba audiovizuálních nahrávek, zvuková produkce, video produkce a fotografování, služby televizního studia (nahrávací služby), filmová studia, televizní zábava, hudební koncerty prostřednictvím televize, koncertní činnost, psaní scénářů, výroba titulků, dabing, filmová distribuce, projekce filmů, pronájem a půjčování filmů a audionahrávek, organizace kulturních, zábavních a sportovních akcí, organizování a pořádání výstav k zábavním účelům, organizování festivalů, organizování her a soutěží, poskytování služeb zábavních parků, divadelní představení, provozování internetových her (bez možnosti stažení), vydavatelská činnost a zpravodajství, nakladatelská činnost, reportéřské služby, Online publikování, poskytování elektronických publikací, zpravodajské programy (služby), informace o zábavě, pronájem zvukových nahrávacích zařízení, pronájem osvětlovacích zařízení pro divadla a televizní studia, pronájem zařízení filmové techniky, pronájem divadelních a filmových dekorací a nábytku, pronájem koncertních sálů a sálů, pronájem divadelních sálů, pronájem kinosálů, výroba divadelních, filmových a jiných kulturních představení, předprodej vstupenek, plánování a organizování večírků, organizování a vedení seminářů, činnost nahrávacích studií, taneční kurzy, estrády, organizování plesů, půjčování audiozařízení, skládání hudby, umělecká agentura (kromě obchodního managementu výkonných umělců), výroba zvukových a zvukově obrazových záznamů.

(511) 9, 16, 20, 28, 35, 38, 40, 41

(540)

Anděl Páně

- (111) **379663**
 (220) 11.12.2019
 (320) 11.12.2019
 (442) 26.02.2020
 (151) 03.06.2020
 (730) **INJEKTÁŽ CZ s.r.o.**, Blatnická 14/3, Praha 5, Sobín, 15521, CZ
 (210) O-560464
 (591) Barevná
 (510) (1) veškeré chemické látky, směsi a sloučeniny pro průmysl v rámci této třídy, veškeré chemické látky, směsi a sloučeniny, jejichž aplikace do stávajících i nových stavebních konstrukcí má hydrofobní účinky, veškeré chemické látky, směsi a sloučeniny k provzdušnění zdiva a betonu, konzervační přípravky na zdivo a beton v rámci této třídy, chemická pojiva do betonu, chemické vodovzdorné přípravky na cement (s výjimkou barev), konzervační přípravky pro cement (s výjimkou barev a olejů), čisticí chemické preparáty pro komíny, chemické přísady do fungicidů, chemikálie pro čištění radiátorů, ochranné přípravky pro zdivo a beton (s výjimkou nátěru a olejů), ochranné přípravky pro dlaždice (s výjimkou barev a olejů), impregnační přípravky proti vlhkosti zdiva v rámci této třídy (s výjimkou barev); (2) barvy, nátěry, laky; (6) kovové stavební materiály, kovové stavební materiály přenosné, kovové kabely a dráty neelektrické, kovové potřeby zámečnické a klempířské, kovové trubky včetně lešenářských, kovové výrobky pro stavebnictví, které nejsou uvedeny v jiných třídách; (17) omítky izolační, izolace proti vlhkosti staveb (materiály), izolační materiály a nátěry v rámci této třídy, minerální vlna (izolace) pro stavebnictví, tkaniny ze skelných vláken na izolaci, izolační materiály na skelném podkladě, utěšňovací tmely včetně silikonových, izolační materiály pro stavebnictví v rámci této třídy; (19) stavební materiály

nekovové, malty a maltové směsi, cement a cementové směsi, asfalt a výrobky na bázi asfaltu pro stavebnictví v rámci této třídy, stavební dřevo, trámy, latě, prkna, palubky, okna, dveře a zárubně nekovové, materiály na podlahy nekovové, žlaby okapní nekovové, cihly a prvky stavebních konstrukcí nekovové, stavební keramika, krytiny nekovové spadající do této třídy, dlažba a obkladačky keramické, dlažba betonová venkovní, omítky, nekovové ochranné stříšky nad vchodem (stavby), nátěrové hmoty pro stavebnictví; (35) služby maloobchodu týkající se výrobků ve třídách 1, 2, 6, 11, 17, 19 a služeb ve třídě 37 tohoto seznamu, merchandising, marketing; (37) služby v oblasti stavebnictví, a to výstavba, opravy, rekonstrukce a odstraňování staveb, zednické služby, pokrývačské služby, tesařské a truhlářské služby, výstavba a montáže komínů, instalace vzduchotechniky, klempířství a instalatérství, montáže lešení, vrtání studní, výstavba vedlejších staveb včetně jejich oprav a odstraňování, výstavba přístřešků a pergol, stavební dozor, pronájem stavebních strojů a zařízení.

(511) 1, 2, 6, 17, 19, 35, 37
(540)

INJEKTÁŽ CZ
S. R. O.

(111) **379664**
(220) 15.12.2019
(320) 15.12.2019
(442) 26.02.2020
(151) 03.06.2020
(730) **Letecké muzeum v Kunovicích pobočka Slováckého aeroklubu Kunovice**, Letecká 1383, Kunovice, 68604, CZ
(740) Chytilová & spol., patentová kancelář, s.r.o., Nad spádem 641/20, Praha 4, Podolí, 14700
(210) O-560546
(510) (35) propagace v oblasti kulturního a technického bohatství, propagace aeroklubu, prezentace a propagace technických památek, reklamní služby v oblasti cestovního ruchu, vyhledávání sponzorů, pořádání prodejních výstav, prodej upomínkových předmětů, prodej publikací i elektronických, prodej tiskovin a tištěných a elektronických vzdělávacích a propagačních materiálů, reklama, marketing, prodej leteckých modelů a modelů jiných dopravních prostředků, prodej aplikací ke stažení pro použití s mobilními zařízeními, prodej SW, prodej audioknih, prodej audio a video záznamů a databází, prodej dopravních prostředků, lodí, letadel a jejich částí a náhradních dílů, prodej fotografií, plakátů, diplomů a pamětních listů; (36) správa svěřeného majetku, správa majetku, získávání finančních prostředků a finanční sponzorování, charitativní sbírky, sbírky (organizování -), peněžní sbírky pro dobročinné účely, organizování a pořádání charitativních a benefičních akcí za účelem získání finančních prostředků; (41) provozování leteckého a technického muzea, služby v oblasti shromažďování a uchovávání historických předmětů a dokumentů, katalogizace a vědeckého zpracování a archivace sbírek, předmětů a dokumentů pro muzejní účely, vytváření sbírek pro muzejní účely, poskytování informací o historii leteckého a jiného průmyslu, poskytování informací o projektech uchovávání kulturních a technických památek, poradenská činnost v oblasti uchovávání kulturních a technických památek, vzdělávací služby, kulturní služby, provozování muzea (předvádění, výstavy), pořádání expozic pro kulturní účely, pořádání výstav pro kulturní a vzdělávací účely, organizování kulturních a sportovních akcí v rámci zájmových kroužků a kroužků pro děti, organizování mimoškolních aktivit, provozování zájmových kroužků a kroužků pro děti, provozování volnočasových aktivit, pořádání seminářů, workshopů a konferencí, organizování vzdělávacích zájezdů s průvodcem, organizace zájezdů po kulturních památkách s průvodcem pro účely vzdělávání, pořádání zájezdů pro školící účely, pořádání kulturních a společenských a sportovních akcí, vydavatelská činnost.

(511) 35, 36, 41

(540)



(111) **379665**
(220) 18.12.2019
(320) 18.12.2019
(442) 26.02.2020
(151) 03.06.2020
(730) **Středočeský kraj**, Zborovská 81/11, Praha 5, Smíchov, 15000, CZ
(740) Odbor legislativně právní a krajský živnostenský úřad Krajského úřadu Středočeského kraje, Mgr. Anežka Štveráková, Zborovská 81/11, Praha 5, Smíchov, 15000
(210) O-560614
(591) Barevná
(510) (41) provozování kontaktních míst, jejichž základním cílem jsou volnočasové a rekreační aktivity pro seniory a osoby se zdravotním postižením v obcích Středočeského kraje, spadající do této třídy.

(511) 41
(540)



(111) **379666**
(220) 19.12.2019
(320) 19.12.2019
(442) 26.02.2020
(151) 03.06.2020
(730) **TSH plast s.r.o.**, č. p. 314, Želeč, 39174, CZ
(740) JUDr. Aleš Zábřeh, advokát, Na Beránce 57/2, Praha 6, Dejvice, 16000
(210) O-560629
(591) Barevná
(510) (6) výrobky ze železných a neželezných kovů, a to dveře, dveřní zárubně, dveřní rámy, okna, okenní rámy, okenice a žaluzie, kovová kování pro okna, dveře a pro nábytek, kovové sítě proti hmyzu, kovové světlíky, kovové konstrukce zimní zahrady, kovové pergoly; (17) polotovary z plastických hmot, materiály těsnící a ucpávkové, izolační materiály, stavební izolace, izolace pro okna a dveře; (19) nekovová okna a dveře, nekovové okenní rámy a nekovové zárubně, nekovová vrata, nekovové sítě proti hmyzu, nekovové světlíky, nekovové konstrukce zimní zahrady, nekovové pergoly, nekovové jímký a bazény; (37) stavebnictví, opravy stavebních děl, montáže a servis oken, dveří a jiných výplní stavebních otvorů a montáž a servis jímek a bazénů, zednictví, klempířství, zámečnictví a izolatérství.

(511) 6, 17, 19, 37

(540)

 TSH PLAST

- (111) **379667**
(220) 19.12.2019
(320) 19.12.2019
(442) 26.02.2020
(151) 03.06.2020
(730) **KORZO LIPNO s.r.o.**, Nemanická 2722, České Budějovice, České Budějovice 3, 37010, CZ
(740) PatentCentrum Sedláč & Partners s.r.o., Okružní 2824, České Budějovice, České Budějovice 3, 37001
(210) O-560639
(510) (35) řízení obchodních projektů v oblasti stavebních projektů, marketing nemovitostí, reklamní, marketingové a propagační služby; (36) pronájem nemovitostí a majetku, agenturní služby pro pronájem nemovitostí, zajištění financování stavebních projektů, financování nemovitostí, management nemovitostí, investice do nemovitostí; (37) stavebnictví a developerské služby (stavební), služby řízení stavebních projektů, stavba komerčních projektových studií pro stavební projekty, architektonické a urbanistické návrhy, poradenství v oblasti stavebního projektování, projektování stavebních plánů pro rekreační zařízení, příprava zpráv z oblasti projektování nemovitostí, provozování webových stránek; (43) služby zajišťující dočasné ubytování, pronájem rekreačního ubytování, hotelové rezervací služby poskytované prostřednictvím internetu, služby zajišťující stravování a nápoje, služby barů, služby spojené s provozováním pohostinství, restaurací, kaváren a podniků rychlého občerstvení restaurační služby (stravování), příprava hotových jídel.
(511) 35, 36, 37, 42, 43
(540)

KORZO LIPNO

- (111) **379668**
(220) 19.12.2019
(320) 19.12.2019
(442) 26.02.2020
(151) 03.06.2020
(730) **KORZO LIPNO s.r.o.**, Nemanická 2722, České Budějovice, České Budějovice 3, 37010, CZ
(740) PatentCentrum Sedláč & Partners s.r.o., Okružní 2824, České Budějovice, České Budějovice 3, 37001
(210) O-560640
(591) Barevná
(510) (35) řízení obchodních projektů v oblasti stavebních projektů, marketing nemovitostí, reklamní, marketingové a propagační služby; (36) pronájem nemovitostí a majetku, agenturní služby pro pronájem nemovitostí, zajištění financování stavebních projektů, financování nemovitostí, management nemovitostí, investice do nemovitostí; (37) stavebnictví a developerské služby (stavební), služby řízení stavebních projektů, stavba komerčních projektových studií pro stavební projekty, architektonické a urbanistické návrhy, poradenství v oblasti stavebního projektování, projektování stavebních plánů pro rekreační zařízení, příprava zpráv z oblasti projektování nemovitostí, provozování webových stránek; (43) služby zajišťující dočasné ubytování, pronájem rekreačního ubytování, hotelové rezervací služby poskytované prostřednictvím internetu, služby zajišťující stravování a nápoje, služby barů, služby spojené s provozováním pohostinství, restaurací, kaváren a podniků rychlého občerstvení restaurační služby (stravování), příprava hotových jídel.
(511) 35, 36, 37, 42, 43

(540)

 KORZO LIPNO

- (111) **379669**
(220) 20.12.2019
(320) 20.12.2019
(442) 26.02.2020
(151) 03.06.2020
(730) **CASINO KARTÁČ Group a.s.**, Slévarenská 400/5, Ostrava, Mariánské Hory, 70900, CZ
(740) Ing. Pavel Nádvorník s.r.o., Klínová 620/1, Ostrava, Hulváky, 70900
(210) O-560693
(591) Barevná
(510) (9) počítačový hardware pro hry a hazardní hry, počítačový software pro spravování her a hazardních her, počítačový aplikační software zaměřený na hry a hazardní hry, interaktivní počítačové herní programy, herní software, který generuje, nebo zobrazuje výsledky sázek herních strojů, automaty hudební, peněžní automaty, komunikační a síťový software; (28) hry společenské, hry stolní, hry elektronické, s výjimkou her, které jsou používány výhradě ve spojení s televizním přijímačem, herní sady, herní automaty, herní žetony, hrací automaty na hazardní hry, elektronická herní zařízení, zábavní přístroje k použití v hernách, stroje na hraní dovednostních nebo hazardních her, kulečnickové (biliardové) stoly uváděné do chodu vhozením mince, kulečnicková tága, koule kulečnickové (biliardové), kulečnickové špičky (na tága), křída na biliardová tága, šipky (hra), terče, trenážery, žetony hrací, stoly pro stolní fotbal, stoly na stolní tenis, kuželky; (41) služby v oblasti kasin, heren a hazardních her, provozování kasin (hazardní hry), pronájem kasino her, pronájem herních přístrojů a zařízení, půjčování herního vybavení, provoz výherních hracích přístrojů, služby online kasina, provozování her on-line z počítačové sítě, poskytování kasin a heren, organizování hazardních her pro více hráčů, provozování loterií a jiných podobných her, např. hra v kostky, provozování sázkových her, hraní o peníze, organizování a pořádání turnajů, služby v oblasti zábavy, herní automaty (zábavní služby), předvádění a výuka pravidel her pro pobavení, též hazardních her, informace o možnostech zábavy a rozptýlení, poradenská činnost v oblasti provozování loterií a jiných podobných her, provozování nočních klubů, zprostředkování služeb sloužících k zábavě a pobavení, spadajících do této třídy, pořádání kulturní produkce, zábavy a provozování zařízení sloužícího k zábavě, zejména provozování výherních hracích přístrojů, a to i s hraním o peníze, nefinanční předvádění hazardních her kasina (hraní ne o peníze), diskotéky (služby s tím spojené), organizování živých vystoupení.
(511) 9, 28, 41
(540)



- (111) **379670**
(220) 20.12.2019
(320) 20.12.2019

- (442) 26.02.2020
(151) 03.06.2020
(730) **CASINO KARTÁČ Group a.s.**, Slévarenská 400/5, Ostrava, Mariánské Hory, 70900, CZ
(740) Ing. Pavel Nádvorník s.r.o., Klínová 620/1, Ostrava, Hulváky, 70900
(210) O-560694
(591) Barevná
(510) (9) počítačový hardware pro hry a hazardní hry, počítačový software pro správu her a hazardních her, počítačový aplikační software zaměřený na hry a hazardní hry, interaktivní počítačové herní programy, herní software, který generuje, nebo zobrazuje výsledky sázek herních strojů, automaty hudební, peněžní automaty, komunikační a síťový software; (28) hry společenské, hry stolní, hry elektronické, s výjimkou her, které jsou používány výhradě ve spojení s televizním přijímačem, herní sady, herní automaty, herní žetony, hrací automaty na hazardní hry, elektronická herní zařízení, zábavní přístroje k použití v hernách, stroje na hraní dovednostních nebo hazardních her, kulečnickové (biliardové) stoly uváděné do chodu vhozením mince, kulečnicková tága, koule kulečnickové (biliardové), kulečnickové špičky (na tága), křída na biliardová tága, šipky (hra), terče, trenážery, žetony hrací, stoly pro stolní fotbal, stoly na stolní tenis, kuželky;

(41) služby v oblasti kasin, heren a hazardních her, provozování kasin (hazardní hry), pronájem kasino her, pronájem herních přístrojů a zařízení, půjčování herního vybavení, provoz výherních hracích přístrojů, služby online kasina, provozování her on-line z počítačové sítě, poskytování kasin a heren, organizování hazardních her pro více hráčů, provozování loterií a jiných podobných her, např. hra v kostky, provozování sázkových her, hraní o peníze, organizování a pořádání turnajů, služby v oblasti zábavy, herní automaty (zábavní služby), předvádění a výuka pravidel her pro pobavení, též hazardních her, informace o možnostech zábavy a rozptýlení, poradenská činnost v oblasti provozování loterií a jiných podobných her, provozování nočních klubů, zprostředkování služeb sloužících k zábavě a pobavení, spadajících do této třídy, pořádání kulturní produkce, zábavy a provozování zařízení sloužícího k zábavě, zejména provozování výherních hracích přístrojů, a to i s hraním o peníze, nefinanční předvádění hazardních her kasina (hraní ne o peníze), diskotéky (služby s tím spojené), organizování živých vystoupení.

- (511) 9, 28, 41
(540)



- (111) **379671**
(220) 26.12.2019
(320) 26.12.2019
(442) 26.02.2020
(151) 03.06.2020
(730) **M-PET holding, s.r.o.**, Nádražní č. ev. 1, Chotětov, 29428, CZ
(210) O-560752
(591) Barevná
(510) (4) paliva a osvětlovací látky, uhlí, hnědé uhlí, černé uhlí, paliva na bázi uhlí, kusové dřevěné uhlí, dřevěné uhlí [palivo], dřevěné uhlí na grilování, brikety z dřevěného uhlí, brikety z dřevěného uhlí (tadon), uhlí s nízkým obsahem síry, kapalina na podpalování dřevěného uhlí, rostlinné uhlí, palivové dříví; (11) hořáky, kotle a ohříváče vody, kamna na dřevěné uhlí, vybavení k vaření, ohřívání, chlazení a uchovávání potravin a nápojů, kamna na uhlí, topná, ventilační a klimatizační zařízení a čistící zařízení, kamna na uhlí [topná tělesa pro použití v domácnosti]; (19) kameny, nezpracované a polozpracované materiály zahrnuté v této třídě bez určení účelu, kámen, hlína a minerály, dlažba, desky z přírodního kamene, desky a dlaždice z přírodního kamene, dekorativní kameny do akvárií, břidlicové desky, břidlice, bloky vyrobené z přírodního kamene, balast (šterk), andezit, amfibol pro použití jako stavební materiál; (35) obchodní analýzy, obchodní průzkum a obchodní informační služby, obchodní rady a obchodní

informace pro spotřebitele, pomoc v obchodní a podnikatelské činnosti, management a administrativní služby, reklama, marketing a propagační služby, maloobchod a velkoobchod s výše uvedenými výrobky ve tř. 4, 11 a 19; (36) finanční informace, finanční údaje, finanční poradenské a konzultační služby.

- (511) 4, 11, 19, 35, 36
(540)



- (111) **379672**
(220) 27.12.2019
(320) 27.12.2019
(442) 26.02.2020
(151) 03.06.2020
(730) **BOTUMY s.r.o.**, Sokolská třída 1263/24, Ostrava, Moravská Ostrava, 70200, CZ
(210) O-560765
(510) (41) vzdělávání, školení, zábava, sportovní a kulturní činnosti; (44) lékařské služby, veterinární služby, péče o hygienu a krásu osob a zvířat, zemědělské, zahradnické a lesnické služby.

- (511) 41, 44
(540)

PAMĚŤOVÁ AKADEMIE

- (111) **379673**
(220) 27.12.2019
(320) 27.12.2019
(442) 26.02.2020
(151) 03.06.2020
(730) **Konečný Aleš Ing. Bc.**, U Leskavy 731/34, Brno, Starý Lískovec, 62500, CZ
(740) Ing. Libor Markes, patentový zástupce, Grohova 54, Brno, 60200
(210) O-560766
(510) (33) vína, alkoholické nápoje s výjimkou whisky; (35) provozování on-line trhu v oblasti potravin a nápojů, včetně vín; (41) výchova, vzdělávání a zábava, zvláště v oblasti degustace a hodnocení vín, organizování soutěží, výstav a přehlídek nekomerčního charakteru, poradenské služby v oblasti vzdělávání; (43) poradenské služby v oblasti kulinářského umění, zejména v oblasti hodnocení vín a vhodnosti jejich konzumace ve spojení s jídlem.

- (511) 33, 35, 41, 43
(540)



- (111) **379674**
(220) 27.12.2019
(320) 27.12.2019

(442) 26.02.2020
(151) 03.06.2020
(730) **CTBAT International Co. Limited**, 29th Floor, Oxford House, Taikoo Place, 979 King's Road, Island East, Hong Kong, HK

(740) Baker & McKenzie s.r.o., advokátní kancelář, JUDr. Jiří Čermák, Klimentská 46/1216, Praha 1, 11002

(210) O-560773

(591) Barevná

(510) (34) cigarety, tabák surový nebo zpracovaný, tabák k vlastnímu ubalení, dýmkový tabák, tabákové výrobky, náhražky tabáku (nikoli pro lékařské účely), doutníky, doutničky, zapalovače cigaret, zapalovače doutníků, zápalky, kuřácké potřeby, cigaretový papír, cigaretové dutinky, cigaretové filtry, kapesní strojky na balení cigaret, ruční stroje pro vkládání tabáku do papírových dutinek, elektronické cigarety, kapaliny pro elektronické cigarety, tabákové výrobky pro účely zahřívání.

(511) 34

(540)

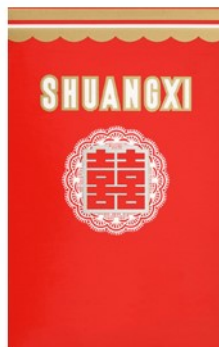

(111) **379675**

(220) 28.12.2019

(320) 28.12.2019

(442) 26.02.2020

(151) 03.06.2020

(730) **CO DE Bratislava, s.r.o.**, Súľovská 19, Bratislava - mestská časť Ružinov, SK

(740) Eva Petráňová Advokátska kancelária s.r.o., Puškinova 16, Prešov, 08001

(210) O-560780

(510) (3) neléčivé kosmetické a toaletní přípravky; (5) farmaceutické a lékařské přípravky, anestetika, náplasti, masti pro lékařské použití, masti na farmaceutické použití, přípravky na tlumení bolesti svalstva.

(511) 3, 5

(540)

NEOTICA BALM

(111) **379676**

(220) 28.12.2019

(320) 28.12.2019

(442) 26.02.2020

(151) 03.06.2020

(730) **JARLEN SYSTEM s.r.o.**, Michelská 300/60, Praha 4, Michle, 14000, CZ

(210) O-560782

(510) (9) počítačový software, data, databáze a jiné informační produkty na nosičích dat a v elektronických datových, informačních, telekomunikačních sítích všeho druhu, multimediální informační katalogy, elektronické dokumenty, nosiče informací všeho druhu elektronické, zejména zvukových, obrazových a zvukově obrazových záznamů, elektronické publikace, počítačový hardware, fotografické, kinematografické a optické přístroje a nástroje, přístroje pro záznam a reprodukci zvuku a obrazu, počítačové hry, počítačové disky, počítače, tiskárny, multimediální přístroje, čipy, počítačová rozhraní, modemy, skenery; (16) tištěná provozně technická dokumentace k softwaru, tištěné obaly k softwaru na nosičích a provozně technické dokumentaci, tištěné reklamní materiály k softwaru; (41) školení; (42) vývoj a pronájem softwaru, tvorba a správa webových stránek, konzultace v oblasti počítačového softwaru, obnova počítačových dat, programování, instalace a aktualizace počítačových programů, tvorba počítačových systémů, poradenské služby v oblasti počítačového hardwaru, pronájem počítačů, služby v oblasti ochrany proti

počítačovým virům; (45) poskytování licencí na počítačový software, ochrana duševního vlastnictví, licence k autorským a průmyslovým právům, správa autorských a příbuzných práv, provádění nebo zprostředkování převodů autorských práv a práv k počítačovému softwaru.

(511) 9, 16, 41, 42, 45

(540)

SofiNet

(111) **379677**

(220) 30.12.2019

(320) 30.12.2019

(442) 26.02.2020

(151) 03.06.2020

(730) **HUTÁR a.s.**, Tovačovského 92/2, Praha 3, Žižkov, 13000, CZ

(210) O-560795

(510) (33) alkoholické nápoje (s výjimkou piva); (40) zpracování potravin a nápojů.

(511) 33, 40

(540)

pod Sedlem

(111) **379678**

(220) 30.12.2019

(320) 30.12.2019

(442) 26.02.2020

(151) 03.06.2020

(730) **INVENTEC CORPORATION**, No. 66, Hou Kang Street, Shih Lin District, Taipei City, TW

(740) Rott, Růžička & Guttman a spol., Vyskočilova 1566, Praha 4, Michle, 14000

(210) O-560797

(510) (9) periferní zařízení počítačů, počítačový software (nahraný), vazební členy (zařízení pro zpracování dat), magnetická datová média, monitory (počítačový hardware), monitorovací počítačové programy, skenery (zařízení pro zpracování dat), notebooky, kazety na videohry, stahovatelné elektronické publikace, počítačové programy (stahovatelné), nahraný počítačový herní software, stahovatelné vyzváněcí tóny pro mobilní telefony, stahovatelné obrázky (soubory), USB flash disky, přenosné počítače (laptopy), stahovatelné počítačové aplikace, tablety (počítače), počítačový hardware, humanoidní roboti vybavení umělou inteligencí, platformy počítačového softwaru, nahrané nebo ke stažení, kapesní elektronické slovníky, software počítačových spojičů obrazovky, stahovatelná grafika pro mobilní telefony, přenosné počítače, teleprezenční roboti, software počítačových her ke stažení, aplikační software ke stažení pro chytré telefony, chytré náramky komunikující s chytrými telefony, krokoměry, nositelná elektronická zařízení, jmenovitě chytré brýle, chytré hodinky; (35) zprostředkování dovozu a vývozu, podpora prodeje jiných osob, provozování online trhu pro kupující a prodejce výrobků a služeb, marketing v rámci vydávání softwaru, pronájem kancelářských strojů a zařízení, vedení počítačové evidence, zpracování textu, sběr údajů do počítačových databází, systematizace údajů do počítačových databází, vyhledávání údajů v počítačových souborech pro jiné osoby, administrativní zpracování objednávek, aktualizace a údržba dat v počítačových databázích; (38) zasílání zpráv, telefonní služby, komunikace prostřednictvím mobilních telefonů, komunikace prostřednictvím počítačových terminálů, přenos zpráv a obrázků pomocí počítačů, přenos elektronické pošty, informace o telekomunikaci, pronájem přístrojů pro přenos zpráv, pronájem telefonů, elektronické nástěnky (telekomunikační služby), poskytování telekomunikačního připojení ke globální počítačové síti, telekonferenční služby, pronájem doby přístupu do globální počítačové sítě, poskytování diskusních místností na internetu, poskytování přístupu do databází, služby hlasové pošty, přenos digitálních souborů, videokonferenční služby, streaming dat, rádiové komunikace.

(511) 9, 35, 38

(540)

Inventec

- (111) **379679**
(220) 31.12.2019
(320) 31.12.2019
(442) 26.02.2020
(151) 03.06.2020
(730) **Česká televize**, Na hřebenech II 1132/4, Praha 4, Podolí, 14700, CZ
(210) O-560801
(510) (9) audiovizuální díla, zvukové, obrazové a zvukově obrazové záznamy v analogové nebo digitální podobě na datových nosičích nebo ke stažení na internetu nebo prostřednictvím jiné datové či komunikační sítě, nosiče zvukových, obrazových a zvukově obrazových záznamů a dat nahrané i nenahrané, optické disky, kompaktní disky, DVD, Blu-ray disky, gramofonové desky, magnetické pásky, videokazety, magnetické disky, exponované filmy, software, elektronické databáze a katalogy, softwarové aplikace a hry pro počítače (software), chytré telefony, tablety a jiná komunikační zařízení a zařízení výpočetní techniky, elektronické publikace na nosičích a ke stažení, počítačový hardware, periferní počítačová zařízení, audiovizuální a fotografické přístroje, komunikační zařízení, přístroje pro zachycení, vysílání, přenos, příjem a reprodukci zvuku a obrazu, elektrická zařízení a příslušenství na zpracování dat, audiovizuální přístroje a zařízení, přístroje pro záznam zvuku a obrazu, elektrická navigační zařízení, obaly a pouzdra na nosiče dat a záznamů, brýle, sluneční brýle, pouzdra na brýle, dekorativní magnety, podložky pod myš (příslušenství počítačů); (16) tiskárenské výrobky, knihy, časopisy, fotografie, fotoalba a alba pro sběratele, kalendáře, diáře, poznámkové bloky, plakáty, letáky, nálepky, navštívenky, pohledy, přání, sběratelské karty, katalogy, manuály, vstupenky, poštovní známky, záložky do knih, tisky, grafické reprodukcce, mapy, kancelářské potřeby kromě nábytku, kancelářský a dopisní papír, desky na dokumenty, obálky, razítka, lepicí pásky, psací potřeby, školní potřeby, vyučovací pomůcky a potřeby kromě přístrojů, pera, tužky, zvýrazňovače, fixy, gumy na gumování, malířské soupravy pro umělce a děti, štětce, pastelky, krabice z papíru nebo lepenky, papírové tašky, balicí papír; (35) propagační činnost, reklama, marketingové služby, televizní reklama, reklama online, poskytování reklamního prostoru, pronájem reklamního času v komunikačních médiích, licence na výrobky a služby pro třetí osoby (komerční správa), merchandising, grafická úprava pro reklamní účely, organizování obchodních nebo reklamních akcí; (38) televizní vysílání a přenosy, audiovizuální přenosové služby, přenos a vysílání dat, přenos digitálních dat prostřednictvím televize, přenos informací elektronickými prostředky, bezdrátové vysílání, kabelové vysílání, satelitní vysílání, provozování vysílacích zařízení, vysílání programů přes internet, distribuce dat nebo audiovizuálních záznamů prostřednictvím globální počítačové sítě nebo internetu, elektronický přenos dat, streaming zvukového materiálu a video materiálu na internetu, služby přenosu videa na vyžádání (VoD), poskytování internetových diskusních fór, poskytování služeb v oblasti online komunikace, přenos interaktivního zábavního software prostřednictvím komunikačních sítí, přenos zpráv prostřednictvím elektronických médií, informační služby týkající se televizního vysílání; (41) zábava, vzdělávání a výuka, zábavní, sportovní a kulturní aktivity, výroba rozhlasových a televizních pořadů, filmová a video produkce, výroba audiovizuálních nahrávek, zvuková produkce, video produkce a fotografování, služby televizního studia (nahrávací služby), filmová studia, televizní zábava, hudební koncerty prostřednictvím televize, psaní scénářů, výroba titulků, dabing, filmová distribuce, projekce filmů, pronájem a půjčování filmů, organizace kulturních, zábavních a sportovních akcí, organizování a pořádání výstav k zábavním účelům, organizování festivalů, organizování her a soutěží, poskytování služeb zábavních parků, divadelní představení, provozování internetových her (bez možnosti stažení), vydavatelská činnost a zpravodajství, reportéřské služby, online publikování, poskytování elektronických publikací, zpravodajské programy (služby), informace o zábavě.
- (511) 9, 16, 35, 38, 41
(540)



- (111) **379680**
(220) 31.12.2019
(320) 31.12.2019
(442) 26.02.2020
(151) 03.06.2020
(730) **Smola Mikoláš**, Křižíkova 56/75, Praha 8, Karlín, 18600, CZ
(210) O-560811
(591) Barevná
(510) (9) digitální reklamní zařízení, digitální zobrazovací a informační zařízení; (35) poradenství v oblasti digitálního marketingu, distribuce digitálních reklamních zařízení, poskytování reklamy (reklamního prostoru), prodej a pronájem reklamního a mediálního prostoru a zařízení, obchodní management, obchodní strategie a obchodní poradenství, služby v oblasti obchodní strategie, řízení podnikatelských projektů a řízení obchodní činnosti, prodej služeb v oblasti digitálního marketingu, prodej zboží v oblasti digitálního marketingu – digitálních tabulí, panelů, organizérů, digitálních reklamních zařízení, digitálních audio a video serverů, digitálních zobrazovacích zařízení; (38) přenos digitálních informací a dat, služby v oblasti digitální komunikace.
- (511) 9, 35, 38
(540)



- (111) **379681**
(220) 31.12.2019
(320) 31.12.2019
(442) 26.02.2020
(151) 03.06.2020
(730) **Česká televize**, Na hřebenech II 1132/4, Praha 4, Podolí, 14700, CZ
(210) O-560813
(510) (9) audiovizuální díla, zvukové, obrazové a zvukově obrazové záznamy v analogové nebo digitální podobě na datových nosičích nebo ke stažení na internetu nebo prostřednictvím jiné datové či komunikační sítě, nosiče zvukových, obrazových a zvukově obrazových záznamů a dat nahrané i nenahrané, optické disky, kompaktní disky, DVD, Blu-ray disky, gramofonové desky, magnetické pásky, videokazety, magnetické disky, exponované filmy, software, elektronické databáze a katalogy, softwarové aplikace a hry pro počítače (software), chytré telefony, tablety a jiná komunikační zařízení a zařízení výpočetní techniky, elektronické publikace na nosičích a ke stažení, počítačový hardware, periferní počítačová zařízení, audiovizuální a fotografické přístroje, komunikační zařízení, přístroje pro zachycení, vysílání, přenos, příjem a reprodukci zvuku a obrazu, elektrická zařízení a příslušenství na zpracování dat, audiovizuální přístroje a zařízení, přístroje pro záznam zvuku a obrazu, elektrická navigační zařízení, obaly a pouzdra na nosiče dat a záznamů, brýle, sluneční brýle, pouzdra na brýle, dekorativní magnety, podložky pod myš (příslušenství počítačů); (16) tiskárenské výrobky, knihy, časopisy, fotografie, fotoalba a alba pro sběratele, kalendáře, diáře, poznámkové bloky, plakáty, letáky, nálepky, navštívenky, pohledy, přání, sběratelské karty, katalogy, manuály, vstupenky, poštovní známky, záložky do knih, tisky, grafické reprodukcce, mapy, kancelářské potřeby kromě nábytku, kancelářský a dopisní papír, desky na dokumenty, obálky, razítka, lepicí pásky, psací potřeby, školní potřeby, vyučovací pomůcky a potřeby kromě přístrojů, pera, tužky, zvýrazňovače, fixy, gumy na gumování, malířské soupravy pro umělce a děti, štětce, pastelky, krabice z papíru nebo lepenky, papírové tašky, balicí papír; (35) propagační činnost, reklama, marketingové služby, televizní reklama, reklama online, poskytování reklamního prostoru, pronájem reklamního času v komunikačních médiích, licence na výrobky a služby pro třetí osoby (komerční správa), merchandising, grafická úprava pro reklamní účely, organizování obchodních nebo reklamních akcí; (38) televizní vysílání a přenosy, audiovizuální přenosové služby, přenos a vysílání dat,

přenos digitálních dat prostřednictvím televize, přenos informací elektronickými prostředky, bezdrátové vysílání, kabelové vysílání, satelitní vysílání, provozování vysílacích zařízení, vysílání programů přes internet, distribuce dat nebo audiovizuálních záznamů prostřednictvím globální počítačové sítě nebo internetu, elektronický přenos dat, streaming zvukového materiálu a video materiálu na internetu, služby přenosu videa na vyžádání (VoD), poskytování internetových diskusních fór, poskytování služeb v oblasti online komunikace, přenos interaktivního zábavního software prostřednictvím komunikačních sítí, přenos zpráv prostřednictvím elektronických médií, informační služby týkající se televizního vysílání; (41) zábava, vzdělávání a výuka, zábavní, sportovní a kulturní aktivity, výroba rozhlasových a televizních pořadů, filmová a video produkce, výroba audiovizuálních nahrávek, zvuková produkce, video produkce a fotografování, služby televizního studia (nahrávací služby), filmová studia, televizní zábava, hudební koncerty prostřednictvím televize, psaní scénářů, výroba titulků, dabing, filmová distribuce, projekce filmů, pronájem a půjčování filmů, organizace kulturních, zábavních a sportovních akcí, organizování a pořádání výstav k zábavním účelům, organizování festivalů, organizování her a soutěží, poskytování služeb zábavních parků, divadelní představení, provozování internetových her (bez možnosti stažení), vydavatelská činnost a zpravodajství, reportéřské služby, online publikování, poskytování elektronických publikací, zpravodajské programy (služby), informace o zábavě.

(511) 9, 16, 35, 38, 41
(540)



(111) **379682**
(220) 31.12.2019
(320) 31.12.2019
(442) 26.02.2020
(151) 03.06.2020
(730) **Česká televize**, Na hřebenech II 1132/4, Praha 4, Podolí, 14700, CZ
(210) O-560814

(510) (9) audiovizuální díla, zvukové, obrazové a zvukově obrazové záznamy v analogové nebo digitální podobě na datových nosičích nebo ke stažení na internetu nebo prostřednictvím jiné datové či komunikační sítě, nosiče zvukových, obrazových a zvukově obrazových záznamů a dat nahrané i nenahrané, optické disky, kompaktní disky, DVD, Blu-ray disky, gramofonové desky, magnetické pásky, videokazety, magnetické disky, exponované filmy, software, elektronické databáze a katalogy, softwarové aplikace a hry pro počítače (software), chytré telefony, tablety a jiná komunikační zařízení a zařízení výpočetní techniky, elektronické publikace na nosičích a ke stažení, počítačový hardware, periferní počítačová zařízení, audiovizuální a fotografické přístroje, komunikační zařízení, přístroje pro zachycení, vysílání, přenos, příjem a reprodukci zvuku a obrazu, elektrická zařízení a příslušenství na zpracování dat, audiovizuální přístroje a zařízení, přístroje pro záznam zvuku a obrazu, elektrická navigační zařízení, obaly a pouzdra na nosiče dat a záznamů, brýle, sluneční brýle, pouzdra na brýle, dekorativní magnety, podložky pod myš (příslušenství počítačů); (16) tiskárenské výrobky, knihy, časopisy, fotografie, fotoalba a alba pro sběratele, kalendáře, diáře, poznámkové bloky, plakáty, letáky, nálepky, navštívenky, pohledy, přání, sběratelské karty, katalogy, manuály, vstupenky, poštovní známky, záložky do knih, tisky, grafické reprodukce, mapy, kancelářské potřeby kromě nábytku, kancelářský a dopisní papír, desky na dokumenty, obálky, razítka, lepicí pásky, psací potřeby, školní potřeby, vyučovací pomůcky a potřeby kromě přístrojů, pera, tužky, zvýrazňovače, fixy, gummy na gumování, malířské soupravy pro umělce a děti, štetce, pastelky, krabice z papíru nebo lepenky, papírové tašky, balicí papír; (35) propagační činnost, reklama, marketingové služby, televizní

reklama, reklama online, poskytování reklamního prostoru, pronájem reklamního času v komunikačních médiích, licence na výrobky a služby pro třetí osoby (komerční správa), merchandising, grafická úprava pro reklamní účely, organizování obchodních nebo reklamních akcí; (38) televizní vysílání a přenosy, audiovizuální přenosové služby, přenos a vysílání dat, přenos digitálních dat prostřednictvím televize, přenos informací elektronickými prostředky, bezdrátové vysílání, kabelové vysílání, satelitní vysílání, provozování vysílacích zařízení, vysílání programů přes internet, distribuce dat nebo audiovizuálních záznamů prostřednictvím globální počítačové sítě nebo internetu, elektronický přenos dat, streaming zvukového materiálu a video materiálu na internetu, služby přenosu videa na vyžádání (VoD), poskytování internetových diskusních fór, poskytování služeb v oblasti online komunikace, přenos interaktivního zábavního software prostřednictvím komunikačních sítí, přenos zpráv prostřednictvím elektronických médií, informační služby týkající se televizního vysílání; (41) zábava, vzdělávání a výuka, zábavní, sportovní a kulturní aktivity, výroba rozhlasových a televizních pořadů, filmová a video produkce, výroba audiovizuálních nahrávek, zvuková produkce, video produkce a fotografování, služby televizního studia (nahrávací služby), filmová studia, televizní zábava, hudební koncerty prostřednictvím televize, psaní scénářů, výroba titulků, dabing, filmová distribuce, projekce filmů, pronájem a půjčování filmů, organizace kulturních, zábavních a sportovních akcí, organizování a pořádání výstav k zábavním účelům, organizování festivalů, organizování her a soutěží, poskytování služeb zábavních parků, divadelní představení, provozování internetových her (bez možnosti stažení), vydavatelská činnost a zpravodajství, reportéřské služby, online publikování, poskytování elektronických publikací, zpravodajské programy (služby), informace o zábavě.

(511) 9, 16, 35, 38, 41
(540)



(111) **379683**
(220) 31.12.2019
(320) 31.12.2019
(442) 26.02.2020
(151) 03.06.2020
(730) **Česká televize**, Na hřebenech II 1132/4, Praha 4, Podolí, 14700, CZ
(210) O-560815

(510) (9) audiovizuální díla, zvukové, obrazové a zvukově obrazové záznamy v analogové nebo digitální podobě na datových nosičích nebo ke stažení na internetu nebo prostřednictvím jiné datové či komunikační sítě, nosiče zvukových, obrazových a zvukově obrazových záznamů a dat nahrané i nenahrané, optické disky, kompaktní disky, DVD, Blu-ray disky, gramofonové desky, magnetické pásky, videokazety, magnetické disky, exponované filmy, software, elektronické databáze a katalogy, softwarové aplikace a hry pro počítače (software), chytré telefony, tablety a jiná komunikační zařízení a zařízení výpočetní techniky, elektronické publikace na nosičích a ke stažení, počítačový hardware, periferní počítačová zařízení, audiovizuální a fotografické přístroje, komunikační zařízení, přístroje pro zachycení, vysílání, přenos, příjem a reprodukci zvuku a obrazu, elektrická zařízení a příslušenství na zpracování dat, audiovizuální přístroje a zařízení, přístroje pro záznam zvuku a obrazu, elektrická navigační zařízení, obaly a pouzdra na nosiče dat a záznamů, brýle, sluneční brýle, pouzdra na brýle, dekorativní magnety, podložky pod myš (příslušenství počítačů); (16) tiskárenské výrobky, knihy, časopisy, fotografie, fotoalba a alba pro sběratele, kalendáře, diáře, poznámkové bloky, plakáty, letáky, nálepky, navštívenky, pohledy, přání, sběratelské karty, katalogy, manuály, vstupenky, poštovní známky, záložky do knih, tisky, grafické reprodukce, mapy, kancelářské potřeby kromě nábytku, kancelářský a dopisní papír,

desky na dokumenty, obálky, razítka, lepicí pásy, psací potřeby, školní potřeby, vyučovací pomůcky a potřeby kromě přístrojů, pera, tužky, zvyrazňovače, fixy, gumy na gumování, malířské soupravy pro umělce a děti, štětce, pastelky, krabice z papíru nebo lepenky, papírové tašky, balicí papír; (35) propagační činnost, reklama, marketingové služby, televizní reklama, reklama online, poskytování reklamního prostoru, pronájem reklamního času v komunikačních médiích, licence na výrobky a služby pro třetí osoby (komerční správa), merchandising, grafická úprava pro reklamní účely, organizování obchodních nebo reklamních akcí; (38) televizní vysílání a přenosy, audiovizuální přenosové služby, přenos a vysílání dat, přenos digitálních dat prostřednictvím televize, přenos informací elektronickými prostředky, bezdrátové vysílání, kabelové vysílání, satelitní vysílání, provozování vysílacích zařízení, vysílání programů přes internet, distribuce dat nebo audiovizuálních záznamů prostřednictvím globální počítačové sítě nebo internetu, elektronický přenos dat, streaming zvukového materiálu a video materiálu na internetu, služby přenosu videa na vyžádání (VoD), poskytování internetových diskusních fór, poskytování služeb v oblasti online komunikace, přenos interaktivního zábavního software prostřednictvím komunikačních sítí, přenos zpráv prostřednictvím elektronických médií, informační služby týkající se televizního vysílání; (41) zábava, vzdělávání a výuka, zábavní, sportovní a kulturní aktivity, výroba rozhlasových a televizních pořadů, filmová a video produkce, výroba audiovizuálních nahrávek, zvuková produkce, video produkce a fotografování, služby televizního studia (nahrávací služby), filmová studia, televizní zábava, hudební koncerty prostřednictvím televize, psaní scénářů, výroba titulků, dabing, filmová distribuce, projekce filmů, pronájem a půjčování filmů, organizace kulturních, zábavních a sportovních akcí, organizování a pořádání výstav k zábavním účelům, organizování festivalů, organizování her a soutěží, poskytování služeb zábavních parků, divadelní představení, provozování internetových her (bez možnosti stažení), vydavatelská činnost a zpravodajství, reportéřské služby, online publikování, poskytování elektronických publikací, zpravodajské programy (služby), informace o zábavě.

(511) 9, 16, 35, 38, 41
(540)



(111) **379684**
(220) 31.12.2019
(320) 31.12.2019
(442) 26.02.2020
(151) 03.06.2020
(730) **Česká televize**, Na hřebenech II 1132/4, Praha 4, Podolí, 14700, CZ
(210) O-560816
(510) (9) audiovizuální díla, zvukové, obrazové a zvukově obrazové záznamy v analogové nebo digitální podobě na datových nosičích nebo ke stažení na internetu nebo prostřednictvím jiné datové či komunikační sítě, nosiče zvukových, obrazových a zvukově obrazových záznamů a dat nahrané i nenahrané, optické disky, kompaktní disky, DVD, Blu-ray disky, gramofonové desky, magnetické pásy, videokazety, magnetické disky, exponované filmy, software, elektronické databáze a katalogy, softwarové aplikace a hry pro počítače (software), chytré telefony, tablety a jiná komunikační zařízení a zařízení výpočetní techniky, elektronické publikace na nosičích a ke stažení, počítačový hardware, periferní počítačová zařízení, audiovizuální a fotografické přístroje, komunikační zařízení, přístroje pro zachycení, vysílání, přenos, příjem a reprodukci zvuku a obrazu, elektrická zařízení a příslušenství na zpracování dat, audiovizuální přístroje a zařízení, přístroje pro záznam zvuku a obrazu, elektrická navigační zařízení, obaly a pouzdra na nosiče dat a záznamů, brýle, sluneční brýle, pouzdra na brýle, dekorativní magnety, podložky pod myš (příslušenství počítačů); (16)

tiskárenské výrobky, knihy, časopisy, fotografie, fotoalba a alba pro sběratele, kalendáře, diáře, poznámkové bloky, plakáty, letáky, nálepky, navštívenky, pohledy, přání, sběratelské karty, katalogy, manuály, vstupenky, poštovní známky, záložky do knih, tisky, grafické reprodukcce, mapy, kancelářské potřeby kromě nábytku, kancelářský a dopisní papír, desky na dokumenty, obálky, razítka, lepicí pásy, psací potřeby, školní potřeby, vyučovací pomůcky a potřeby kromě přístrojů, pera, tužky, zvyrazňovače, fixy, gumy na gumování, malířské soupravy pro umělce a děti, štětce, pastelky, krabice z papíru nebo lepenky, papírové tašky, balicí papír; (35) propagační činnost, reklama, marketingové služby, televizní reklama, reklama online, poskytování reklamního prostoru, pronájem reklamního času v komunikačních médiích, licence na výrobky a služby pro třetí osoby (komerční správa), merchandising, grafická úprava pro reklamní účely, organizování obchodních nebo reklamních akcí; (38) televizní vysílání a přenosy, audiovizuální přenosové služby, přenos a vysílání dat, přenos digitálních dat prostřednictvím televize, přenos informací elektronickými prostředky, bezdrátové vysílání, kabelové vysílání, satelitní vysílání, provozování vysílacích zařízení, vysílání programů přes internet, distribuce dat nebo audiovizuálních záznamů prostřednictvím globální počítačové sítě nebo internetu, elektronický přenos dat, streaming zvukového materiálu a video materiálu na internetu, služby přenosu videa na vyžádání (VoD), poskytování internetových diskusních fór, poskytování služeb v oblasti online komunikace, přenos interaktivního zábavního software prostřednictvím komunikačních sítí, přenos zpráv prostřednictvím elektronických médií, informační služby týkající se televizního vysílání; (41) zábava, vzdělávání a výuka, zábavní, sportovní a kulturní aktivity, výroba audiovizuálních nahrávek, zvuková produkce, video produkce a fotografování, služby televizního studia (nahrávací služby), filmová studia, televizní zábava, hudební koncerty prostřednictvím televize, psaní scénářů, výroba titulků, dabing, filmová distribuce, projekce filmů, pronájem a půjčování filmů, organizace kulturních, zábavních a sportovních akcí, organizování a pořádání výstav k zábavním účelům, organizování festivalů, organizování her a soutěží, poskytování služeb zábavních parků, divadelní představení, provozování internetových her (bez možnosti stažení), vydavatelská činnost a zpravodajství, reportéřské služby, online publikování, poskytování elektronických publikací, zpravodajské programy (služby), informace o zábavě.

(511) 9, 16, 35, 38, 41
(540)



(111) **379685**
(220) 31.12.2019
(320) 31.12.2019
(442) 26.02.2020
(151) 03.06.2020
(730) **Česká televize**, Na hřebenech II 1132/4, Praha 4, Podolí, 14700, CZ
(210) O-560817
(510) (9) audiovizuální díla, zvukové, obrazové a zvukově obrazové záznamy v analogové nebo digitální podobě na datových nosičích nebo ke stažení na internetu nebo prostřednictvím jiné datové či komunikační sítě, nosiče zvukových, obrazových a zvukově obrazových záznamů a dat nahrané i nenahrané, optické disky, kompaktní disky, DVD, Blu-ray disky, gramofonové desky, magnetické pásy, videokazety, magnetické disky, exponované filmy, software, elektronické databáze a katalogy, softwarové aplikace a hry pro počítače (software), chytré telefony, tablety a jiná komunikační zařízení a zařízení výpočetní techniky, elektronické publikace na nosičích a ke stažení, počítačový hardware, periferní počítačová zařízení, audiovizuální a fotografické přístroje, komunikační zařízení, přístroje pro

zachycení, vysílání, přenos, příjem a reprodukci zvuku a obrazu, elektrická zařízení a příslušenství na zpracování dat, audiovizuální přístroje a zařízení, přístroje pro záznam zvuku a obrazu, elektrická navigační zařízení, obaly a pouzdra na nosiče dat a záznamů, brýle, sluneční brýle, pouzdra na brýle, dekorační magnety, podložky pod myš (příslušenství počítačů); (16) tiskárenské výrobky, knihy, časopisy, fotografie, fotoalba a alba pro sběratele, kalendáře, diáře, poznámkové bloky, plakáty, letáky, nálepky, navštívenky, pohledy, přání, sběratelské karty, katalogy, manuály, vstupenky, poštovní známky, záložky do knih, tisky, grafické reprodukce, mapy, kancelářské potřeby kromě nábytku, kancelářský a dopisní papír, desky na dokumenty, obálky, razítka, lepicí pásky, psací potřeby, školní potřeby, vyučovací pomůcky a potřeby kromě přístrojů, pera, tužky, zvýrazňovače, fixy, gumy na gumování, malířské soupravy pro umělce a děti, štětce, pastelky, krabice z papíru nebo lepenky, papírové tašky, balicí papír; (35) propagační činnost, reklama, marketingové služby, televizní reklama, reklama online, poskytování reklamního prostoru, pronájem reklamního času v komunikačních médiích, licence na výrobky a služby pro třetí osoby (komerční správa), merchandising, grafická úprava pro reklamní účely, organizování obchodních nebo reklamních akcí; (38) televizní vysílání a přenosy, audiovizuální přenosové služby, přenos a vysílání dat, přenos digitálních dat prostřednictvím televize, přenos informací elektronickými prostředky, bezdrátové vysílání, kabelové vysílání, satelitní vysílání, provozování vysílacích zařízení, vysílání programů přes internet, distribuce dat nebo audiovizuálních záznamů prostřednictvím globální počítačové sítě nebo internetu, elektronický přenos dat, streaming zvukového materiálu a video materiálu na internetu, služby přenosu videa na vyžádání (VoD), poskytování internetových diskusních fór, poskytování služeb v oblasti online komunikace, přenos interaktivního zábavního software prostřednictvím komunikačních sítí, přenos zpráv prostřednictvím elektronických médií, informační služby týkající se televizního vysílání; (41) zábava, vzdělávání a výuka, zábavní, sportovní a kulturní aktivity, výroba rozhlasových a televizních pořadů, filmová a video produkce, výroba audiovizuálních nahrávek, zvuková produkce, video produkce a fotografování, služby televizního studia (nahrávací služby), filmová studia, televizní zábava, hudební koncerty prostřednictvím televize, psaní scénářů, výroba titulků, dabing, filmová distribuce, projekce filmů, pronájem a půjčování filmů, organizace kulturních, zábavních a sportovních akcí, organizování a pořádání výstav k zábavním účelům, organizování festivalů, organizování her a soutěží, poskytování služeb zábavních parků, divadelní představení, provozování internetových her (bez možnosti stažení), vydavatelská činnost a zpravodajství, reportéřské služby, online publikování, poskytování elektronických publikací, zpravodajské programy (služby), informace o zábavě.

(511) 9, 16, 35, 38, 41
(540)



(111) **379686**
(220) 31.12.2019
(320) 31.12.2019
(442) 26.02.2020
(151) 03.06.2020
(730) **RIXO s.r.o.**, Evropská 2690/17, Praha 6, Dejvice, 16000, CZ
(210) O-560818
(591) Barevná

(510) (35) administrace pojišťovacích smluv, správa smluv v oblasti finančnictví (administrativní služby), aktualizace a správa údajů v pojistných smlouvách a smlouvách v oblasti finančnictví (administrativní služby), poskytování online prostoru pro inzerci třetích stran, zprostředkování online prostoru pro inzerci, sjednávání a uzavírání obchodních transakcí pro třetí strany; (36) pojišťovací služby, online pojišťovací služby, služby v oblasti

pojišťovnictví poskytované přes internet, finanční služby poskytované přes internet, zprostředkování pojištění, služby pojišťovacího agenta, služby pojišťovacího makléře, informace o pojištění, poradenství v oblasti pojištění a finančních služeb, finanční služby, likvidace pojistných událostí, zpracování analýz pojistných smluv, zpracování analýz smluv v oblasti finančnictví, oceňovací služby v oblasti pojištění, provozování online pojišťovacího trhu, provozování online trhu finančních služeb.

(511) 35, 36

(540)



(111) **379687**
(220) 02.01.2020
(320) 02.01.2020
(442) 26.02.2020
(151) 03.06.2020
(730) **H2 WORLD HEALTH & BEAUTY COMPANY s.r.o.**, Muglinovská 154/73, Ostrava, Muglinov, 71200, CZ
(740) KubicaPartners s.r.o., Advokátní kancelář, JUDr. Radim Kubica MBA, advokát, Ů. Lysohorského 702, Frýdek-Místek, Frýdek, 73801
(210) O-560819
(591) Barevná
(510) (3) adstringentní přípravky pro kosmetické účely, antiperspirační mýdla, antiperspiranty (toaletní potřeby), aromatické látky (éterické oleje), balzámy, jiné než pro léčebné účely, bylinné výtažky pro kosmetické účely, citrónové éterické oleje, deodorační mýdla, deodoranty pro lidskou potřebu nebo pro zvířata, depilační přípravky, depilační vosk, éterické esence, éterické oleje, fyto kosmetické přípravky, geraniol, heliotropin, chlorman draselný, jasmínový olej, kolagenové přípravky pro kosmetické účely, kolínská voda, kosmetická barviva, kosmetické krémy, kosmetické masky, kosmetické přípravky, kosmetické přípravky do koupele, kosmetické přípravky na obočí, kosmetické přípravky na řasy, kosmetické přípravky pro péči o pokožku, kosmetické přípravky pro zeštíhlení, kosmetické přípravky pro zvířata, kosmetické soupravy, kosmetické tužky, koupelové přípravky, ne pro léčebné účely, koupelové soli, ne pro lékařské účely, krém pro bělení pokožky, lepidla pro kosmetické účely, lesky na rty, levandulová voda, levandulový olej, libavkový olej, líčidla, louh sodný, mandlové mléko pro kosmetické účely, mandlové mýdlo, mandlový olej, masážní gely, jiné než pro léčebné účely, máta pro parfumerii, mátová esence (éterický olej), mýdla v kostce, mýdla, ochucovadla do potravin (éterické oleje), oleje pro kosmetické účely, oleje pro toaletní účely, parfémovaná voda, příchutě do nápojů (éterické oleje), safrol, toaletní přípravky, toaletní voda, tuhy pro kosmetické účely, tužky na obočí, ústní vody, ne pro lékařské účely; (5) adjuvanty pro léčebné účely, algicidy, alginátové potravinové doplňky, alkaloidy pro léčebné účely, alkohol pro léčebné účely, aminokyseliny pro léčebné účely, amyláza (enzym štěpící škrob) diastáza, analgetika, antioxidační tablety, antiparazitní přípravky, balzámy pro léčebné účely, bílkovinné přípravky pro léčebné účely, biologické přípravky pro léčebné účely, bylinné čaje pro léčebné účely, bylinné výtažky pro léčebné účely, cukr pro léčebné účely, čaje na astma, dietetická vláknina, dietetické látky pro léčebné účely, dietetické nápoje pro léčebné účely, dietetické potraviny pro léčebné účely, draselné soli pro léčebné účely, enzymatické přípravky pro léčebné účely, enzymy pro léčebné účely, fenykl pro léčebné účely, hematogen, humánní léčiva, imunostimulanty, izotopy pro léčebné účely, jodová tinktura, kafir pro léčebné účely, kafrový olej pro léčebné účely, kaseinové potravinové doplňky, kolagen pro léčebné účely, koprový olej pro léčebné účely, koupelové soli pro léčebné účely, kyslík pro léčebné účely, kyslíkové koupele, lecitin pro léčebné účely, léčebné oleje, léčebné přípravky na hubnutí, léčiva na zmírnění zácpy, léčiva posilující nervovou soustavu, léčiva pro dentální použití, léčivé byliny, léčivé čaje, léčivé kořeny, léčivé nápoje, minerální potravinové doplňky, peroxid vodíku pro léčebné účely, potravinové doplňky obsahující enzymy, potravinové

doplňky neléčebné, potravinové doplňky léčebné, potravinové doplňky z droždí, potravinové doplňky z glukózy, potravinové doplňky z lecitinu, potravinové doplňky z lněného oleje, potravinové doplňky z lněných semenek, potravinové doplňky z mateří kašičky, potravinové doplňky z propolisu, potravinové doplňky z pšeničných klíčků, potravinové doplňky z pylu, proteinové potravinové doplňky, vitamínové, minerální, bílkovinné a proteinové přípravky pro léčebné účely, přípravky do koupelí pro léčebné účely, přípravky na léčebné výplachy, soli do minerálních koupelí, soli pro léčebné účely, tablety na hubnutí, tablety na potlačení chuti k jídlu, terapeutické přípravky do koupelí, ústní vody pro léčebné účely, vitamínové přípravky, výživové doplňky, vitamínové nápoje, výživové přípravky pro léčebné a lékařské účely, přípravky pro sportovce a ostatní osoby vystavené zvýšené tělesné námaze (potravinové doplňky), léčebné výživové přípravky pro denní doplnění stravy, minerální potravinové doplňky, minerální doplňky stravy, minerální dietní doplňky pro lidi, doplňky stravy pro neléčebné účely, doplňky zdravé výživy pro osoby se zvláštními dietními požadavky, doplňky zdravé výživy vyrobené převážně z minerálů, dietní doplňky pro lidskou potřebu, vitamínové a minerální doplňky, vitamínové tablety, vitamíny a vitamínové přípravky, želatinové vitamíny, farmaceutické přípravky a přírodní léčiva; (32) esence na výrobu nápojů, izotonické nápoje, limonády, minerální vody (nápoje), mošt, nápoje pro sportovce obohacené proteiny, nápoje ze syrovátky, nealkoholické aperitivy, nealkoholické koktejly, nealkoholické nápoje, nealkoholické nápoje na bázi medu, nealkoholické nápoje s příchutí čaje, nealkoholické nápoje s příchutí kávy, nealkoholické nápoje z aloe vera, nealkoholické nápoje z ovocných šťáv, nealkoholické ovocné nektary, nealkoholické výtažky z ovoce, nealkoholický cider, nekvašený hroznový mošt, orgéada, ovocné šťávy, perlivé vody, prášky pro přípravu šumivých nápojů, přípravky pro výrobu likérů, přípravky pro výrobu nápojů, přípravky pro výrobu sodovky, sirupy pro přípravu limonád, sirupy pro přípravu nápojů, smoothie (mixované nápoje z čerstvého ovoce nebo zeleniny), stolní vody, tablety pro přípravu šumivých nápojů, vody (nápoje), zázvorové pivo, zeleninové šťávy (nápoje); (35) administrativní služby, administrativní zpracování objednávek, aktualizace reklamních materiálů, aranžování výkladů, cílené zasílání reklamních materiálů, fakturace, grafická úprava pro reklamní účely, marketing, nábor zaměstnanců, návrh reklamních materiálů, obchodní informace, obchodní průzkum, podpora prodeje jiných osob, pomoc při řízení obchodní činnosti, pomoc při řízení obchodních či průmyslových podniků, poptávky, poradenské služby pro obchodní vedení, poradenství v oblasti komunikační strategie při styku s veřejností, poradenství v oblasti komunikační strategie v reklamě, poradenství v oblasti organizace podniku, poradenství v oblasti řízení a organizace podniku, poradenství v oblasti řízení lidských zdrojů, poradenství v oblasti řízení obchodní činnosti, pořádání módních přehlídek pro reklamní účely, pořádání veletrhů pro obchodní či reklamní účely, pořádání výstav pro obchodní či reklamní účely, poskytování obchodních informací prostřednictvím webových stránek, prezentace výrobků v komunikačních médiích pro účely maloobchodu, profesionální obchodní poradenství, propagace, předvádění zboží, psaní reklamních textů, reklama, rozhlasová reklama, sestavování katalogů informací pro obchodní či reklamní účely, sjednávání a uzavírání obchodních transakcí pro třetí strany, sjednávání obchodních smluv pro jiné osoby, správa dat víceúrovňového marketingu a malého podnikání, správa zákaznických věrnostních programů, styk s veřejností, subdodavatelské služby (pomoc v obchodní činnosti), šíření reklamních materiálů, šíření vzorků, telemarketing, televizní reklama, venkovní reklama, vydávání reklamních textů, vylepování plakátů, výroba teleshoppingových programů, zásilková reklama, zásobovací služby pro jiné osoby (nákup zboží a služeb pro jiné podniky), získávání kontaktů na potenciální zákazníky, zpracování objednávek, zpracování textu, zprostředkování dovozu a vývozu, zprostředkování obchodních informací, zprostředkování obchodů s výše uvedenými výrobky ve třídách 3, 5 a 32, zprostředkování propagace, zprostředkování reklamy; (44) alternativní medicína, aromaterapie, chiropraxe, depilace voskem, farmaceutické poradenství, fyzioterapie, kadeřnictví, lázeňské služby, lázně, lékařské služby, manikúra, masáže, ošetrovatelské služby, ozdravovny, paliativní péče, péče o vzhled domácích zvířat, péče o vzhled zvířat, pronájem hygienických zařízení, pronájem zdravotnického vybavení, salony krásy, sauny, služby lékařské péče poskytované lázněmi, služby péče o krásu poskytované lázněmi, služby psychologa, služby vizážistů, solária, terapeutické služby, turecké lázně, veřejné lázně pro hygienické účely, zdravotní péče, zdravotní poradenství, zdravotní poradenství pro osoby se zdravotním postižením, zdravotnická střediska, zotavovny.

(511) 3, 5, 32, 35, 44

(540)



- (111) **379688**
(220) 02.01.2020
(320) 02.01.2020
(442) 26.02.2020
(151) 03.06.2020
(730) **značárna s.r.o.**, Roháčova 1095/77, Praha 3, Žižkov, 13000, CZ
(210) O-560821
(510) (9) software pro správu dat a souborů a databázový software, software pro strojové učení pro oblast reklamy, mobilní aplikace, software pro webové aplikace a servery, software pro správu obsahu, CMS software [systém pro správu obsahu], software pro správu firemního obsahu [ECM]; (35) reklamní, marketingové a propagační služby, služby v oblasti strategie reklamních značek, služby navrhování obchodních značek, texty (psaní reklamních textů), poradenství v oboru řízení obchodní činnosti a marketingu, vydávání reklamních textů, zveřejňování propagačních textů, konzultační a poradenské služby a pomoc v oblasti reklamní, marketingové a propagační činnosti, výzkum trhu, výzkum obchodních informací, služby týkající se obchodního výzkumu, realizace rozhovorů jako kvalitativní výzkum trhu, služby výzkumu v oblasti reklamy a marketingu, analýza reakce na reklamu a výzkumu trhu, reklamní agentury, reklamní služby, reklamní průzkum, reklamní materiály (šíření), propagační služby, propagační marketing, venkovní propagační služby; (42) služby v oblasti designu obchodních značek, grafický design, obalový design, design softwaru, navrhování webových stránek, programování webových stránek, správa webových stránek, hosting webových stránek, webhosting, navrhování webu, pronájem webových serverů, vývoj databází, vývoj softwaru, vývoj průmyslových procesů, návrh obchodních značek, umělecký design, průmyslový design, komerční umělecký design, architektonický design.
- (511) 9, 35, 42

(540)

lidé + obsah + design = značka

- (111) **379689**
(220) 02.01.2020
(320) 02.01.2020
(442) 26.02.2020
(151) 03.06.2020
(730) **Hilding Anders Česká republika a.s.**, č. p. 215, Roztoky u Jilemnice, 51231, CZ
(740) Ing. Petr Soukup, tř. Svobody 43/39, Olomouc, 77900
(210) O-560823
(510) (17) pěnové materiály na bázi polyuretanových pěn (s výjimkou těsnících a izolačních pěn používaných v průmyslu, ve stavebnictví a automobilovém průmyslu) pro využití při výrobě postelových matrací, podložek určených k sezení a ležení, anatomicky tvarovaných polštářů, čalounění nábytku a výrobě ortopedických a relaxačních pomůcek; (20) matrace, lůžka (zahrnuté v této třídě), lůžkoviny (s výjimkou ložního prádla), podušky, polštáře; (24) textilie a tkaniny zahrnuté v této třídě, zejména potahy a povlaky na nábytek, na matrace, na polštáře, na postele; (35) zprostředkovatelská a obstaravatelská činnost v oblasti obchodu s výrobky výše uvedenými ve tř. 17, 20, 24, provozování e-shopu s výrobky výše uvedenými ve tř. 17, 20, 24.
- (511) 17, 20, 24, 35

(540)



(111) **379690**

(220) 02.01.2020

(320) 02.01.2020

(442) 26.02.2020

(151) 03.06.2020

(730) **Hilding Anders Česká republika a.s.**, č. p. 215, Roztoky u Jilemnice, 51231, CZ

(740) Ing. Petr Soukup, tř. Svobody 43/39, Olomouc, 77900

(210) O-560824

(510) (17) pěnové materiály na bázi polyuretanových pěn (s výjimkou těsnících a izolačních pěn používaných v průmyslu, ve stavebnictví a automobilovém průmyslu) pro využití při výrobě postelových matrací, podložek určených k sezení a ležení, anatomicky tvarovaných polštářů, čalounění nábytku a výrobě ortopedických a relaxačních pomůcek; (20) matrace, lůžka (zahrnuté v této třídě), lůžkoviny (s výjimkou ložního prádla), podušky, polštáře; (24) textilie a tkaniny zahrnuté v této třídě, zejména potahy a povlaky na nábytek, na matrace, na polštáře, na postele; (35) zprostředkovatelská a obstaravatelská činnost v oblasti obchodu s výrobky výše uvedenými ve tř. 17, 20, 24, provozování e-shopu s výrobky výše uvedenými ve tř. 17, 20, 24.

(511) 17, 20, 24, 35

(540)



(111) **379691**

(220) 03.01.2020

(320) 03.01.2020

(442) 26.02.2020

(151) 03.06.2020

(730) **Srbová Lucie**, č. p. 90, Vyšehněvice, 53341, CZ

(210) O-560857

(510) (30) káva, čaj, kakao a jejich náhražky; (40) zpracování potravin a nápojů; (43) poskytování jídla a nápojů.

(511) 30, 40, 43

(540)

COFFEE CRACK

(111) **379692**

(220) 06.01.2020

(320) 06.01.2020

(442) 26.02.2020

(151) 03.06.2020

(730) **Pharma News, s.r.o.**, Jakobiho 326/5, Praha 10, Petrovice, 10900, CZ

(740) Rudolf Darník, Jupiterova 1186/10, Praha 114, 10400

(210) O-560880

(591) Barevná

(510) (16) tiskoviny, časopisy (periodika); (35) propagace, propagace výrobků a služeb pro třetí osoby prostřednictvím internetu, služby v oblasti průzkumu trhu vztahující se k mediálnímu vysílání, šíření reklamních materiálů (prospekty, brožury a tiskoviny), komerční informace a rady pro spotřebitele (spotřebitelská poradna), služby v oblasti srovnávání cen, průzkum trhu, marketingový průzkum, obchodní průzkumy; (41) poskytování on-line publikací, on-line vydavatelské služby, publikování multimediálních materiálů on-line, zveřejňování on-line recenzí, vydávání elektronických publikací; (42) služby v oblasti farmaceutického výzkumu, poradenství v oblasti farmaceutického výzkumu; (44) farmacie (poradenství), lékařské poradenství, farmaceutické poradenství, poradenství týkající se kosmetiky, poradenství v oblasti léčiv, odborné poradenství v oblasti výživy, odborné poradenství spojené se zdravotní péčí, odborné poradenství se zaměřením na zdraví, poradenství v oblasti stravování a výživy, poradenství poskytované prostřednictvím internetu v oboru péče o tělo a krásu.

(511) 16, 35, 41, 42, 44

(540)

Dr. Zoom | Lékotest

(111) **379693**

(220) 06.01.2020

(320) 06.01.2020

(442) 26.02.2020

(151) 03.06.2020

(730) **Pharma News, s.r.o.**, Jakobiho 326/5, Praha 10, Petrovice, 10900, CZ

(740) Rudolf Darník, Jupiterova 1186/10, Praha 114, 10400

(210) O-560881

(591) Barevná

(510) (16) tiskoviny, časopisy (periodika); (35) propagace, propagace výrobků a služeb pro třetí osoby prostřednictvím internetu, služby v oblasti průzkumu trhu vztahující se k mediálnímu vysílání, šíření reklamních materiálů (prospekty, brožury a tiskoviny), komerční informace a rady pro spotřebitele (spotřebitelská poradna), služby v oblasti srovnávání cen, průzkum trhu, marketingový průzkum, obchodní průzkumy; (41) poskytování on-line publikací, on-line vydavatelské služby, publikování multimediálních materiálů on-line, zveřejňování on-line recenzí, vydávání elektronických publikací; (42) služby v oblasti farmaceutického výzkumu, poradenství v oblasti farmaceutického výzkumu; (44) farmacie (poradenství), lékařské poradenství, farmaceutické poradenství, poradenství týkající se kosmetiky, poradenství v oblasti léčiv, odborné poradenství v oblasti výživy, odborné poradenství spojené se zdravotní péčí, odborné poradenství se zaměřením na zdraví, poradenství v oblasti stravování a výživy, poradenství poskytované prostřednictvím internetu v oboru péče o tělo a krásu.

(511) 16, 35, 41, 42, 44

(540)

Léko+test.cz

(111) **379694**

(220) 06.01.2020

(320) 06.01.2020

(442) 26.02.2020

(151) 03.06.2020

(730) **Pharma News, s.r.o.**, Jakobiho 326/5, Praha 10, Petrovice, 10900, CZ

(740) Rudolf Darník, Jupiterova 1186/10, Praha 114, 10400

(210) O-560882

(591) Barevná

(510) (16) tiskoviny, časopisy (periodika); (35) propagace, propagace výrobků a služeb pro třetí osoby prostřednictvím internetu, služby v oblasti průzkumu trhu vztahující se k mediálnímu vysílání, šíření reklamních materiálů (prospekty, brožury a tiskoviny), komerční informace a rady pro

spotřebitele (spotřebitelská poradna), služby v oblasti srovnávání cen, průzkum trhu, marketingový průzkum, obchodní průzkumy; (41) poskytování on-line publikací, on-line vydavatelské služby, publikování multimediálních materiálů on-line, zveřejňování on-line recenzí, vydávání elektronických publikací; (42) služby v oblasti farmaceutického výzkumu, poradenství v oblasti farmaceutického výzkumu; (44) farmacie (poradenství), lékařské poradenství, farmaceutické poradenství, poradenství týkající se kosmetiky, poradenství v oblasti léčiv, odborné poradenství v oblasti výživy, odborné poradenství spojené se zdravotní péčí, odborné poradenství se zaměřením na zdraví, poradenství v oblasti stravování a výživy, poradenství poskytované prostřednictvím internetu v oboru péče o tělo a krásu.

(511) 16, 35, 41, 42, 44
(540)

Lēkotest.sk

(111) **379695**
(220) 06.01.2020
(320) 06.01.2020
(442) 26.02.2020
(151) 03.06.2020
(730) **Dogmount, s.r.o.**, Nemocniční 1417, Uničov, 78391, CZ
(210) O-560892
(510) (18) psí obojky, kožená vodítka, kožené tašky a peněženky, kožené sedlářské výrobky; (25) opasky.
(511) 18, 25
(540)

DOGMOUNT

(111) **379696**
(220) 06.01.2020
(320) 06.01.2020
(442) 26.02.2020
(151) 03.06.2020
(730) **Dogmount, s.r.o.**, Nemocniční 1417, Uničov, 78391, CZ
(210) O-560893
(591) Barevná
(510) (18) psí obojky, kožená vodítka, kožené tašky a peněženky, kožené sedlářské výrobky; (25) opasky.
(511) 18, 25
(540)



(111) **379697**
(220) 07.01.2020
(320) 07.01.2020
(442) 26.02.2020
(151) 03.06.2020
(730) **HANWHA CORPORATION**, 86 Cheonggyecheon-ro, Jung-gu, Seoul, KR
(740) **KOREJZOVA LEGAL v.o.s.**, JUDr. Petra Sauvage de Brantes, Korunní 810/104, Praha 10, Vinohrady, 10100
(210) O-560915
(591) Barevná
(510) (37) výstavba zásobníků na skladování plynu.
(511) 37

(540)



(111) **379698**
(220) 07.01.2020
(320) 07.01.2020
(442) 26.02.2020
(151) 03.06.2020
(730) **Petráček Jan**, Palmetová 2118/6, Praha 4, Komořany, 14300, CZ
(740) zaeRkovoano s.r.o., Vršovická 478/51, Praha 10, Vršovice, 10100
(210) O-560928
(510) (42) vědecký výzkum, biologický výzkum, výzkum a vývoj v oblasti léčiv, bakteriologické konzultace a výzkum, služby v oblasti lékařského a farmaceutického výzkumu, vývoj farmaceutických přípravků a léčiv, klinické studie a provádění prvních hodnocení v oboru nových léčiv, služby v oblasti vývoje farmaceutických léků, laboratorní výzkumné služby v oblasti farmaceutik, laboratorní služby vztahující se k produkci monoklonálních protilátek, laboratorní výzkumné služby v oblasti dermatologie, kalibrační služby vztahující se k lékařským přístrojům a zařízením, konzultace týkající se farmakologie, poskytování lékařských a vědeckých výzkumných informací v oboru farmaceutik a klinických zkoušek, výzkum a vývoj vakcín a léků, vědecký výzkum pro lékařské účely v oboru rakovinových onemocnění, vědecký výzkum v oblasti sociální medicíny, vědecký výzkum v oboru farmacie, služby hodnocení účinnosti veterinárních léčiv, služby hodnocení účinnosti farmaceutik, služby v oblasti regulační vědy, služby testování výrobků v oblasti registrace léčivých přípravků, služby v oblasti farmakovigilance (kontrola bezpečnosti léčiv), auditů v oblasti farmakovigilance (kontroly bezpečnosti léčiv), návrh a vývoj databází, elektronické ukládání dat.
(511) 42
(540)

IVIGEE

(111) **379699**
(220) 08.01.2020
(320) 08.01.2020
(442) 26.02.2020
(151) 03.06.2020
(730) **Totre Abi**, Nádražní 1248/16, Ostrava, 70200, CZ
(210) O-560934
(510) (25) oděvy, obuv, pokrývky hlavy, bundy a krátké kabáty s výplní, čepice, dámské kostýmy, dámské šaty, gabardénové pláště, hotové podšívky, kabáty, kalhoty, kalhoty kratší délky, kapesníčky do horní kapsy saka, kapsy pro oděvy, konfekce, konfekční oděvy, košile, košile s krátkým rukávem, kožené oděvy, kožešiny, kožichy, kravaty, kšandy, límce a límečky, manžety, obuv, opasky, pánské obleky, pásky, saka, sedla košil, sukně, svrchní oděvy, svrchníky, svršky k obuvi, šály, šátky a šály, šásky a šály (na krk), šatové sukně, šortkové sukně, trička, vesty, vyšívání oděvů; (37) oprava oděvů; (40) zpracování materiálů, dámské krejčovství, lemování okrajů látek, nekrčivá úprava látek, nekrčivá úprava látek, prošívání, střihání látek, úprava látek, úpravy oděvů, vyšívání, zakázkové krejčovství.
(511) 25, 37, 40
(540)

Abi Totre

(111) **379700**
(220) 08.01.2020
(320) 08.01.2020
(442) 26.02.2020
(151) 03.06.2020
(730) **papacipollano.5 s.r.o.**, Trachtova 1128/4, Praha 5, Košíře, 15800, CZ
(210) O-560935
(510) (30) pizza, omáčky, těsto; (35) analýza nákladů a cen, maloobchodní služby vztahující se k pekařským výrobkům; (39) dodávka zboží, doprava zboží; (43) bufety, jídelny, restaurace.
(511) 30, 35, 39, 43

(540) **Pizza Papa Cipolla**

(111) **379701**

(220) 08.01.2020

(320) 08.01.2020

(442) 26.02.2020

(151) 03.06.2020

(730) **MONDOFIX, Inc.**, rue Emilien Marcoux 99, Suite 101, Blainville J7C 0B4, CA

(740) DLA Piper Prague LLP, organizační složka, Mgr. Ing. Jan Rataj, Panská 854/2, Praha 1, Nové Město, 11000

(210) O-560937

(510) (37) montáž čelních skel do motorových vozidel, montáž částí pro vozidla, montáž náhradních dílů vozidel, opravy a údržba vozidel, opravy automobilů, zejména havarijní služby, opravy karosérií, opravy vozidel poškozených při nehodě, opravy čelních skel, konstrukce výstavních stánků, stavba komerčních nemovitostí, stavba obchodů, stavení obchodních stánků a obchodů.

(511) 37

(540) **FIX AUTO**

(111) **379702**

(220) 08.01.2020

(320) 08.01.2020

(442) 26.02.2020

(151) 03.06.2020

(730) **PRO.MED.CS Praha a.s.**, Telčská 377/1, Praha 4, Michle, 14000, CZ

(740) **STUDENÁ - LABALESTRA**, advokátní a patentová kancelář, Mgr. Klára Labalestra, advokát, Na Poříčí 12, Praha 1, 11000

(210) O-560954

(510) (5) léčiva (substance), léčivé přípravky humánní a veterinární, výrobky dietetické.

(511) 5

(540)

أورسوسان

(111) **379703**

(220) 08.01.2020

(320) 08.01.2020

(442) 26.02.2020

(151) 03.06.2020

(730) **PRO.MED.CS Praha a.s.**, Telčská 377/1, Praha 4, Michle, 14000, CZ

(740) **STUDENÁ - LABALESTRA**, advokátní a patentová kancelář, Mgr. Klára Labalestra, advokát, Na Poříčí 12, Praha 1, 11000

(210) O-560955

(510) (5) léčiva (substance), léčivé přípravky humánní a veterinární, výrobky dietetické.

(511) 5

(540)

أورسوسان فورت

(111) **379704**

(220) 08.01.2020

(320) 08.01.2020

(442) 26.02.2020

(151) 03.06.2020

(730) **PRO.MED.CS Praha a.s.**, Telčská 377/1, Praha 4, Michle, 14000, CZ

(740) **STUDENÁ - LABALESTRA**, advokátní a patentová kancelář, Mgr. Klára Labalestra, advokát, Na Poříčí 12, Praha 1, 11000

(210) O-560956

(510) (5) léčiva (substance), léčivé přípravky humánní a veterinární, výrobky dietetické.

(511) 5

(540)

URSOSAN FORTE

(111) **379705**

(220) 09.01.2020

(320) 09.01.2020

(442) 26.02.2020

(151) 03.06.2020

(730) **MyResorts, s.r.o.**, Údolní 326/11, Brno, Brno-město, 60200, CZ

(740) A. Holas & partner Patentová a známková kancelář, Ing. Mgr. Hana Holasová, Křížová 105/4, Brno, 60300

(210) O-560980

(510) (16) atlasy, fotografie, kalendáře, kancelářské potřeby (s výjimkou nábytku), katalogy, knihy, noviny, papírenské výrobky, prospekty, mapy, obtisky, pohlednice, reprodukce, samolepky, tiskoviny, periodický a neperiodický tisk, informační, reklamní a propagační tiskoviny, papírové a plastové tašky, papírové obaly všeho druhu, papírové ubrusy a ubrusy, papírová prostírání, papírové ručníky, podtácky (papírové podložky pod sklenice), balicí papír, reklamní a ozdobné předměty z papíru spadající do tř. 16, tužky, těžitka, papír; (36) směňování peněžních prostředků; (40) potisk triček, potisk vlny, potiskování textilií, zakázkový potisk látek dekorativními vzory, potisk reklamních předmětů; (41) informace o možnostech zábavy a rekreace, půjčování sportovního nářadí a náčiní a sportovních potřeb, vydávání textů (s výjimkou reklamních nebo náborových), provozování tělovýchovných zařízení a zařízení sloužících k regeneraci a rekondici spadající do tř. 41, provozování pláží, sportovní a kulturní aktivity, pronájem kulečnickových stolů a příslušenství, pronájem sportovních zařízení, venkovní dětské hřiště, dětská herna, provozování herny pro teenagery, provozování stolního fotbalu, kina, herních konzol a PC, provozování herny pro dospělé, provozování golfového trenážeru, kulečnicku a stolního tenisu, pronájem cvičebních prostor, provozování zábavných klubů, služby nočního podniku, půjčování herního vybavení, půjčování sportovního vybavení, organizování prohlídek muzeí, kulturních sbírek, knihoven, zámků, hradů a kulturních ústavů, návštěv divadel, koncertů, kin, všech kulturních, zábavných a sportovních podniků, organizování konferencí, kongresů, symposií, seminářů, předprodej vstupenek na kulturní a sportovní akce, obstarávání tlumočnicků a překladatelů, pořádání svateb, příprava a pořádání firemních akcí, rodinných oslav spadající do tř. 41, pořádání kurzů, jazykových pobytů, prázdninových táborů, dětské tábory, zprostředkování jazykových pobytů v zahraničí, kurzy cvičení jógy, zajišťování programu v zařízení pro rekreaci, zajišťování relaxačních programů spadající do tř. 41, pobytů se sportovním nebo společenským programem; (43) služby zajišťující stravování, provozování venkovního grilu, ubytování zahraniční i tuzemské, rezervace ubytování, zprostředkování ubytovacích a stravovacích služeb, poskytování informací o hotelech a jiných typech ubytování, služby cestovní kanceláře a agentury spojené se zajišťováním ubytování, stravování a nápojů, ubytovací služby (hotely, penziony, apartmány, aparthotely), poskytování přechodného ubytování, rezervace přechodného ubytování, pronajímání přechodného ubytování, služby zajišťující nápoje, dočasné ubytování, restaurace, samoobslužné restaurace, bufety, bary, cukrárny, kavárny, jídelny, ubytovací služby (hotely, penziony), hotelové služby, rezervace hotelů, penzionů, apartmánů, aparthotelů, provozování hotelů, penzionů, apartmánů, aparthotelů, restaurací, barů, bufetů, cukráren, kaváren, vináren, jídelen a kempů, pronajímání jednacích místností, služby recepce pro přechodné ubytování (správa odjezdů a příjezdů), organizační zajištění gastronomických akcí (cateringové služby); (44) kadeřnické salóny, manikúra, pedikúra, solária, salóny krásy, fyzikální terapie, lázně, sauny, provozování wellness, ošetrovatelské služby, pronájem zdravotnických zařízení, zotavovny, zahradnické služby.

(511) 16, 36, 40, 41, 43, 44

(540)

STARÁ POŠTA

(111) **379706**

(220) 09.01.2020

(320) 09.01.2020

(442) 26.02.2020

(151) 03.06.2020

(730) **MyResorts, s.r.o.**, Údolní 326/11, Brno, Brno-město, 60200, CZ

- (740) A. Holas & partner Patentová a známková kancelář, Ing. Mgr. Hana Holasová, Křížová 105/4, Brno, 60300
(210) O-560981
(510) (16) atlasy, fotografie, kalendáře, kancelářské potřeby (s výjimkou nábytku), katalogy, knihy, noviny, papírenské výrobky, prospekty, mapy, obtisky, pohlednice, reprodukcce, samolepky, tiskoviny, periodický a neperiodický tisk, informační, reklamní a propagační tiskoviny, papírové a plastové tašky, papírové obaly všeho druhu, papírové ubrousky a ubrusy, papírová prostírání, papírové ručníky, podtácky (papírové podložky pod sklenice), balící papír, reklamní a ozdobné předměty z papíru spadající do tř. 16, tužky, těžítka, papír; (36) směňování peněžních prostředků; (40) potisk triček, potisk vlny, potiskování textilií, zakázkový potisk látek dekorativními vzory, potisk reklamních předmětů; (41) informace o možnostech zábavy a rekreace, půjčování sportovního nářadí a náčiní a sportovních potřeb, vydávání textů (s výjimkou reklamních nebo náborových), provozování tělovýchovných zařízení a zařízení sloužících k regeneraci a rekondici spadající do tř. 41, provozování pláží, sportovní a kulturní aktivity, pronájem kulečnických stolů a příslušenství, pronájem sportovních zařízení, venkovní dětské hřiště, dětská herna, provozování herny pro teenagery, provozování stolního fotbalu, kina, herních konzol a PC, provozování herny pro dospělé, provozování golfového trenážeru, kulečnicku a stolního tenisu, pronájem cvičebních prostor, provozování zábavných klubů, služby nočního podniku, půjčování herního vybavení, půjčování sportovního vybavení, organizování prohlídek muzeí, kulturních sbírek, knihoven, zámků, hradů a kulturních ústavů, návštěv divadel, koncertů, kin, všech kulturních, zábavných a sportovních podniků, organizování konferencí, kongresů, symposií, seminářů, předprodeje vstupenek na kulturní a sportovní akce, obstarávání tlumočnicků a překladatelů, pořádání svateb, příprava a pořádání firemních akcí, rodinných oslav spadající do tř. 41, pořádání kurzů, jazykových pobytů, prázdninových táborů, dětské tábory, zprostředkování jazykových pobytů v zahraničí, kurzy cvičení jógy, zajišťování programu v zařízení pro rekreaci, zajišťování relaxačních programů spadající do tř. 41, pobytů se sportovním nebo společenským programem; (43) služby zajišťující stravování, provozování venkovního grilu, ubytování zahraniční i tuzemské, rezervace ubytování, zprostředkování ubytovacích a stravovacích služeb, poskytování informací o hotelech a jiných typech ubytování, služby cestovní kanceláře a agentury spojené se zajišťováním ubytování, stravování a nápojů, ubytovací služby (hotely, penziony, apartmány, aparthotely), poskytování přechodného ubytování, rezervace přechodného ubytování, pronajímání přechodného ubytování, služby zajišťující nápoje, dočasné ubytování, restaurace, samoobslužné restaurace, bufety, bary, cukrárny, kavárny, jídelny, ubytovací služby (hotely, penziony), hotelové služby, rezervace hotelů, penzionů, apartmánů, aparthotelů, provozování hotelů, penzionů, apartmánů, aparthotelů, restaurací, barů, bufetů, cukráren, kaváren, vináren, jídelen a kempů, pronajímání jednacích místností, služby recepce pro přechodné ubytování (správa odjezdů a příjezdů), organizační zajištění gastronomických akcí (cateringové služby); (44) kadernické salóny, manikúra, pedikúra, solária, salóny krásy, fyzikální terapie, lázně, sauny, provozování wellness, ošetrovatelské služby, pronájem zdravotnických zařízení, zotavovny, zahradnické služby.
- (511) 16, 36, 40, 41, 43, 44
(540)

LESNÍ STRÁNĚ

- (111) **379707**
(220) 10.01.2020
(320) 10.01.2020
(442) 26.02.2020
(151) 03.06.2020
(730) **Central Company s.r.o.**, Kaprova 42/14, Praha 1, Staré Město, 11000, CZ
(740) Pham Viet Do, Hlavní třída 131/9, Český Těšín, 73701
(210) O-560986
(510) (35) reklama, propagace, řízení obchodní činnosti, obchodní administrativa, kancelářské práce; (38) telekomunikace; (39) doprava, balení a skladování zboží, organizování cest; (41) vzdělávání, školení, zábava, sportovní a kulturní činnosti; (42) vědecké a technické služby a související výzkum a projektování, průmyslová analýza a průmyslový výzkum, navrhování a vývoj počítačového hardwaru a softwaru.
- (511) 35, 38, 39, 41, 42
(540)

EverGO

- (111) **379708**
(220) 13.01.2020
(320) 13.01.2020
(442) 26.02.2020
(151) 03.06.2020
(730) **Kryšřtůfek Tomáš Ing.**, Fikerova 2157/3, Praha 4, Modřany, 14300, CZ
(740) Advokátní kancelář Mgr. Marie Šebelové, Mgr. Marie Šebelová, Na zábradlí 205/1, Praha 1, Staré Město, 11000
(210) O-561010
(510) (9) jednoduchý aktualizovaný srozumitelný ekonomický reporting, počítačový program (software) jako nástroj pro manažersko-ekonomický reporting; (36) poradenství v oblasti účetnictví, peněžnictví a finančnictví.
- (511) 9, 36
(540)

JASPER - manažersko-ekonomický reporting

- (111) **379709**
(220) 13.01.2020
(320) 13.01.2020
(442) 26.02.2020
(151) 03.06.2020
(730) **BRASED EUROTETIL CZ, spol. s r.o.**, Škrobárenská 497/10, Brno, Trnitá, 61700, CZ
(740) Kania, Sedlák, Smola, s.r.o., Mendlovo náměstí 907/1a, Brno, Staré Brno, 60300
(210) O-561017
(591) Barevná
(510) (19) podlahy ze dřeva a umělého dřeva, plovoucí podlahy, vrstvené lepené dřevo, parkety, parkety dřevěné, parkety laminátové, korkové podlahy, lisovaný korek na podlahy, vinylové podlahové krytiny pro pokládání podlah, plastové podlahové desky, pryžové podlahové dlaždice; (27) kobercové dlaždice k pokrytí nebo obložení podlah, podlahové krytiny, vinylové podlahové krytiny, pvc podlahové krytiny (linoleum), zámkové vinylové podlahové krytiny, samolepicí vinylové podlahové krytiny, lvt krytiny, linolea, marmolea, kobercové dlaždice z pryže, koberce, kobercové čtverce, podložky pod kolečkové židle, rohože, čistící koberce a rohože, umělé trávničky; (35) prodej podlah, podlahových krytin a koberců, prodej podlahových doplňků, prodej prostředků pro ošetřování podlah a podlahových krytin, reklamní, propagační a inzertní činnost, reklama online v počítačové síti, šíření propagačních informací, rozšiřování a poskytování reklamních a inzertních materiálů, zprostředkování reklamy a propagace, konzultační činnost pro obchodní účely, průzkum trhu; (37) služby pokrývání podlah, pokládání podlahových krytin, včetně koberců, provádění podkladů a izolace podlah, montáž a opravy podlah a podlahových krytin, poradenství v oblasti pokládání podlahových krytin, poskytování informací v oboru podlah, podlahových krytin a pokládání podlahových krytin; (38) služby v oblasti elektronické komunikace, poskytování přístupu k elektronické online síti za účelem vyhledávání informací, služby zpravodajské a informační agentury (přenos zpráv).
- (511) 19, 27, 35, 37, 38
(540)

TICHÉ PODLAHY

BRASED EUROTETIL CZ

- (111) **379710**
(220) 13.01.2020
(320) 13.01.2020
(442) 26.02.2020
(151) 03.06.2020
(730) **BRASED EUROTETIL CZ, spol. s r.o.**, Škrobárenská 497/10, Brno, Trnitá, 61700, CZ
(740) Kania, Sedlák, Smola, s.r.o., Mendlovo náměstí 907/1a, Brno, Staré Brno, 60300
(210) O-561018
(591) Barevná
(510) (19) podlahy ze dřeva a umělého dřeva, plovoucí podlahy, vrstvené lepené dřevo, parkety, parkety dřevěné, parkety laminátové, korkové podlahy, lisovaný korek na podlahy, vinylové podlahové krytiny pro pokládání

podlah, plastové podlahové desky, pryžové podlahové dlaždice; (27) kobercové dlaždice k pokrytí nebo obložení podlah, podlahové krytiny, vinylové podlahové krytiny, pvc podlahové krytiny (linoleum), zámkové vinylové podlahové krytiny, samolepící vinylové podlahové krytiny, lvt krytiny, linolea, marmolea, kobercové dlaždice z pryže, koberce, kobercové čtverce, podložky pod kolečkové židle, rohože, čisticí koberce a rohože, umělé trávníky; (35) prodej podlah, podlahových krytin a koberců, prodej podlahových doplňků, prodej prostředků pro ošetřování podlah a podlahových krytin, reklamní, propagační a inzertní činnost, reklama on-line v počítačové síti, šíření propagačních informací, rozšiřování a poskytování reklamních a inzertních materiálů, zprostředkování reklamy a propagace, konzultační činnost pro obchodní účely, průzkum trhu; (37) služby pokrývání podlah, pokládání podlahových krytin, včetně koberců, provádění podkladů a izolace podlah, montáž a opravy podlah a podlahových krytin, poradenství v oblasti pokládání podlahových krytin, poskytování informací v oboru podlah, podlahových krytin a pokládání podlahových krytin; (38) služby v oblasti elektronické komunikace, poskytování přístupu k elektronické online síti za účelem vyhledávání informací, služby zpravodajské a informační agentury (přenos zpráv).

(511) 19, 27, 35, 37, 38

(540)

AKUSTICKÉ PODLAHY

***** EUROENTRIS CZ

(111) **379711**

(220) 13.01.2020

(320) 13.01.2020

(442) 26.02.2020

(151) 03.06.2020

(730) **Švec Michal**, Na Návrší 321, Mirovice, 39806, CZ

(740) PatentCentrum Sedláč & Partners s.r.o., Okružní 2824, České Budějovice, České Budějovice 3, 37001

(210) O-561019

(591) Barevná

(510) (1) chemické impregnační přípravky na kůži a textil, chemické impregnační nátěry na přírodní kámen, oleje na čištění kůže; (2) barva na obuv, barva k použití na kůži, impregnační směsi (barvy), přírodní barviva; (3) ochranné prostředky na kůži a obuv, přípravky na čištění a leštění kůže a obuvi, broušící a lešticí přípravky povrchů a to kámen, dřevo, kovy, kůže, guma, lešticí vosky, přírodní vosky, přírodní lešticí přípravky; (4) mazadla a průmyslové vosky, tuky, kapaliny, mazadla na obuv, mazadla na řemeny.

(511) 1, 2, 3, 4

(540)



(111) **379712**

(220) 13.01.2020

(320) 13.01.2020

(442) 26.02.2020

(151) 03.06.2020

(730) **BPA sport marketing a.s.**, Českomoravská 2420/15, Praha 9, Libeň, 19000, CZ

(210) O-561024

(591) Barevná

(510) (25) oděvy, obuv a kloboučnické výrobky, pánské, dámské a dětské oděvy a jejich doplňky, zejména pro sport a volný čas, a to prádlo proti pocení, tílka, trika a trička, trenýrky, kalhoty, včetně džínových, košile, svetry, pulovry a pletená oblečení, vesty, bundy, sportovní dresy a kombinézy, cvičební úbory, koupací a plážové oděvy, včetně oděvních doplňků, a to potítka, šály, chrániče uší proti chladu, rukavice, opasky, textilní potisky a nášivky spadající do této třídy, kožešinové oděvní ozdoby, punčochové

zboží, zejména ponožky, podkolenky a kamaše, sportovní a turistická obuv, pokrývky hlavy, a to kšiltovky a štičky, čapky a čepice, kukly, šátky, baret, čelenky a klobouky; (35) zprostředkovatelská činnost v oblasti obchodu s výrobky uvedenými výše ve tř. 25, propagace a řízení profesionálních sportovních týmu složených z hráčů videoher, propagační, reklamní a inzertní služby, včetně zajišťování a rozšiřování reklamních materiálů a vzorků výrobků, poskytování propagačních a informačních produktů, a to multimediálních informací pro reklamní a obchodní účely, včetně on-line informací, inzerce a propagace, prezentace uživatelů v počítačové síti internet, marketingové činnosti v prostředí sociálních sítí, obchodní, podnikatelské a propagační využití sítě internet v oblasti vyhledávacích služeb a e-businessu, organizování a zajišťování reklamních a komerčních přehlídek výrobků a služeb, průzkum trhu, marketing, obchodní zastoupení tuzemských a zahraničních podnikatelských subjektů, grafické a kresličské práce pro reklamní a propagační účely, odborné reklamní a obchodní konzultační služby v rozsahu služeb zahrnutých výše ve tř. 35; (41) pořádání sportovních a videoherních akcí, turnajů a soutěží, zprostředkovatelské služby a agenturní činnost v oblasti sportu, videoherních akcí, zábavy a využití volného času, zajišťování a provozování her, soutěží a turnajů v oblasti sportu, elektronického sportu, zábavy a společenských aktivit, organizování a zajišťování besed, společenských akcí, seminářů a setkání soutěžních týmů v oblasti sportu, elektronického sportu a zábavy, vzdělávací činnost v oblasti zábavy a sportu, provozování her, soutěží a turnajů on-line pomocí sítě internet, klubová činnost, tvorba a nahrávání obrazových, zvukových a zvukově-obrazových nosičů a záznamu, vydávání odborných a soutěžních materiálů v oblasti zábavy a sportu na papírových a elektronických nosičích, ediční činnost, rozšiřování, půjčování a pronájem nahraných obrazových, zvukových a zvukově-obrazových nosičů a záznamů, odborné informační a konzultační služby v rozsahu služeb zahrnutých výše ve tř. 41.

(511) 25, 35, 41

(540)



(111) **379713**

(220) 13.01.2020

(320) 13.01.2020

(442) 26.02.2020

(151) 03.06.2020

(730) **Realitní smlouvy s.r.o.**, Kovářská 586, Chabařovice, 40317, CZ

(740) Mgr. PETR ŽIŽKA, advokátní kancelář, Mgr. Petr Žižka, advokát, Sedláčkova 209/16, Plzeň, Vnitřní Město, 30100

(210) O-561027

(591) Barevná

(510) (36) služby realitní kanceláře, nemovitostní (realitní) konzultační služby, služby nemovitostní (realitní služby), finanční a realitní oceňování, služby realitních kanceláří na pronájem pozemků, služby realitních kanceláří na pronájem budov, realitní služby vztahující se ke správě investic do nemovitostí, poskytování realitních informací vztahujících se k nemovitostem a pozemkům, finanční služby v oblasti smluv, dohod a vyrovnání týkajících se nemovitostí, makléřské služby v oblasti nemovitostí, oceňování a správa nemovitostí, pomoc při koupi nemovitostí a finančních podílů v nich, poradenské služby v oblasti oceňování nemovitostí, poskytování informací týkající se trhu s nemovitostmi, poskytování informací vztahujících se ke správě pozemků, sdílené vlastnictví nemovitostí, sjednávání společného vlastnictví nemovitostí, služby finančního zástupce pro třetí osoby, služby oceňování koupě pozemků (v zájmu třetích osob), správa finančních záležitostí v oblasti nemovitostí, správa bytového fondu, správa majetkového portfolia, depozit cenin, služby úschovy, finanční informace, údaje, poradenské a konzultační služby, finanční a investiční konzultační služby, finanční odhady, sjednávání nájemních smluv a smluv o pronájmu nemovitostí, poskytování smluv o půjčce s hypotéčnými dluhopisy, správa nemovitostí, sjednávání pronájmu nemovitostí, služby spojené s nabýváním nemovitostí; (42) geodetické a průzkumné služby, odhadování nemovitostí; (45) právní

služby, příprava právních dokumentů, informační služby vztahující se k právním záležitostem, ověřování právních dokumentů.

(511) 36, 42, 45
(540)



- (111) **379714**
(220) 13.01.2020
(320) 13.01.2020
(442) 26.02.2020
(151) 03.06.2020
(730) **Scimed Biotechnologies, s.r.o.**, Inovační 122, Zlatníky-Hodkovice, Hodkovice, 25241, CZ
(740) LANGROVA, s.r.o., Skrétova 1011/48, Plzeň, Jižní Předměstí, 30100
(210) O-561029
(510) (3) neléčivé kosmetické a toaletní přípravky, neléčivé přípravky pro péči o pokožku, nehty a vlasy; (5) oční kapky a séra; (44) služby péče o hygienu a krásu, salony krásy, poradenství v oblasti výživy, ošetření pleti, poradenství v oboru péče o krásu a péče o pleť, konzultační a poradenské služby vztahující se ke kosmetické péči, analýzy pleti a v jejich souvislosti poskytované konzultace, poskytování informací vztahujících se ke kosmetice na internetu.
(511) 3, 5, 44
(540)

allstem.

- (111) **379715**
(220) 14.01.2020
(320) 14.01.2020
(442) 26.02.2020
(151) 03.06.2020
(730) **Steinhauser, s.r.o.**, Karasova 378, Tišnov, 66601, CZ
(740) Kořistka Martin, CZ patentový zástupce, ETMA & EDA, Martin Kořistka, Karpatská 241/3, Brno, Starý Lískovec, 62500
(210) O-561056
(510) (16) obaly z papíru a lepenky, tiskoviny, tištěné publikace, zeměpisné mapy, též plány měst a aglomerací, tabule reklamní z papíru nebo lepenky, prospekty, plakáty, obtisky, pohlednice, tiskopisy, vizitky, kalendáře, tabulky, propagační předměty z výrobků obsažených ve třídě 16 - těžítka, tužky a psací potřeby, podložky na psaní, nálepky, nože na dopisy a papír, papírové ubrousky, papírová prostírání, papírové vlaječky, záložky do knih, sáčky z papíru a plastických hmot, učební pomůcky s výjimkou přístrojů, manuály; (29) maso, ryby, drůbež, zvěřina, masové výtažky, masné výrobky, konzervované a uzené výrobky z masa všech druhů, včetně ryb, drůbeže a zvěřiny, tuky, masné výrobky v konzervách, jídla z masných a uzených výrobků; (43) stravování a rychlé občerstvení.
(511) 16, 29, 43
(540)

GRILÁČEK

- (111) **379716**
(220) 14.01.2020
(320) 14.01.2020
(442) 26.02.2020
(151) 03.06.2020
(730) **Steinhauser, s.r.o.**, Karasova 378, Tišnov, 66601, CZ
(740) Kořistka Martin, CZ patentový zástupce, ETMA & EDA, Martin Kořistka, Karpatská 241/3, Brno, Starý Lískovec, 62500
(210) O-561057
(510) (16) obaly z papíru a lepenky, tiskoviny, tištěné publikace, zeměpisné mapy, též plány měst a aglomerací, tabule reklamní z papíru nebo lepenky,

prospekty, plakáty, obtisky, pohlednice, tiskopisy, vizitky, kalendáře, tabulky, propagační předměty z výrobků obsažených ve třídě 16 - těžítka, tužky a psací potřeby, podložky na psaní, nálepky, nože na dopisy a papír, papírové ubrousky, papírová prostírání, papírové vlaječky, záložky do knih, sáčky z papíru a plastických hmot, učební pomůcky s výjimkou přístrojů, manuály; (29) maso, ryby, drůbež, zvěřina, masové výtažky, masné výrobky, konzervované a uzené výrobky z masa všech druhů, včetně ryb, drůbeže a zvěřiny, tuky, masné výrobky v konzervách, jídla z masných a uzených výrobků; (43) stravování a rychlé občerstvení.

(511) 16, 29, 43
(540)

GRILOVÁČEK

- (111) **379717**
(220) 14.01.2020
(320) 14.01.2020
(442) 26.02.2020
(151) 03.06.2020
(730) **Vysoká škola báňská - Technická univerzita Ostrava**, 17. listopadu 2172/15, Ostrava, Poruba, 70800, CZ
(210) O-561059
(591) Barevná
(510) (9) přístroje a nástroje vědecké, výzkumné, navigační, geodetické, fotografické, kinematografické, audiovizuální, optické přístroje a nástroje pro vážení, signalizaci, měření, kontrolu (dohled), detekci, testování, inspekci, záchranu a výuku, zařízení a přístroje vědecké pro vedení, přepínání, přeměnu, akumulaci, regulaci nebo řízení distribuce nebo použití elektrického proudu, zařízení a nástroje pro záznam, přenos, reprodukci nebo zpracování zvuku, obrazu nebo dat, média se záznamem a stahovatelná média, počítačový software, prázdná digitální nebo analogová záznamová a úložná média, mechanismy pro zařízení uváděná do chodu vhozením mincí, registrační poklady, výpočetní zařízení, počítače a periferní zařízení počítačů, obleky na potápění, potápěčské masky, špunty do uší na potápění, skřípce na nos pro potápěče a plavce, potápěčské rukavice, dýchací přístroje pro plavání pod vodou, hasicí přístroje; (35) reklama, propagace, řízení obchodní činnosti, obchodní administrativa, kancelářské práce; (41) vzdělávání, školení, zábava, sportovní a kulturní činnosti; (42) vědecké a technické služby a související výzkum a projektování, průmyslová analýza, průmyslový výzkum a průmyslový design, kontrola kvality, služby ověřování, navrhování a vývoj počítačového hardwaru a softwaru.
(511) 9, 35, 41, 42
(540)



- (111) **379718**
(220) 14.01.2020
(320) 14.01.2020
(442) 26.02.2020
(151) 03.06.2020
(730) **Vysoká škola báňská - Technická univerzita Ostrava**, 17. listopadu 2172/15, Ostrava, Poruba, 70800, CZ
(210) O-561062
(591) Barevná
(510) (9) přístroje a nástroje vědecké, výzkumné, navigační, geodetické, fotografické, kinematografické, audiovizuální, optické přístroje a nástroje pro vážení, signalizaci, měření, kontrolu (dohled), detekci, testování, inspekci, záchranu a výuku, zařízení a přístroje vědecké pro vedení, přepínání, přeměnu, akumulaci, regulaci nebo řízení distribuce nebo použití elektrického proudu, zařízení a nástroje pro záznam, přenos, reprodukci nebo zpracování zvuku, obrazu nebo dat, média se záznamem a stahovatelná média, počítačový software, prázdná digitální nebo analogová záznamová a úložná média, mechanismy pro zařízení uváděná do chodu vhozením mincí, registrační poklady, výpočetní zařízení, počítače a periferní zařízení počítačů, obleky na potápění, potápěčské masky, špunty do uší na potápění, skřípce na nos pro potápěče a plavce, potápěčské

rukavice, dýchací přístroje pro plavání pod vodou, hasicí přístroje; (35) reklama, propagace, řízení obchodní činnosti, obchodní administrativa, kancelářské práce; (41) vzdělávání, školení, zábava, sportovní a kulturní činnosti; (42) vědecké a technické služby a související výzkum a projektování, průmyslová analýza, průmyslový výzkum a průmyslový design, kontrola kvality, služby ověřování, navrhování a vývoj počítačového hardwaru a softwaru.

(511) 9, 35, 41, 42

(540)



(111) **379719**

(220) 15.01.2020

(320) 15.01.2020

(442) 26.02.2020

(151) 03.06.2020

(730) **FORTUNA GAME a.s.**, Na Florenci 2116/15, Praha 1, Nové Město, 11000, CZ

(740) Mgr. Radek Schmitz, advokátní kancelář s.r.o., Mgr. Radek Schmitz, Podkovářská 933/3, Praha, 19000

(210) O-561079

(510) (35) inzertní, reklamní, propagační činnost, vydávání reklamních textů, provozování reklamních ploch, reklamních bannerů, reklamních balonů, reklamních klipů, vše v souvislosti s provozováním hazardních her, marketing k provozování hazardních her; (41) provozování a organizování hazardních her.

(511) 35, 41

(540) **SPORTOVNÍ LOTERIE FORTUNA**

(111) **379720**

(220) 15.01.2020

(320) 15.01.2020

(442) 26.02.2020

(151) 03.06.2020

(730) **Cedar Alliance, Ltd.**, 1887 Whitney Mesa drive #5115, Henderson, 89014, NV, US

(740) Všetěčka Zelený Švorčík a partneři, advokátní a patentová kancelář, JUDr. Michal Havlík, Hálkova 1406/2, Praha 2, Nové Město, 12000

(210) O-561091

(510) (35) velkoobchodní a distribuční služby týkající se prodeje tužkových desek (polotovaru na výrobu tužek).

(511) 35

(540)

CEDAR ALLIANCE

(111) **379721**

(220) 15.01.2020

(320) 15.01.2020

(442) 26.02.2020

(151) 03.06.2020

(730) **KAJA UnO, s.r.o.**, Sokolská 208, Ústí nad Orlicí, Kerhartice, 56204, CZ

(740) JUDr. Barbora Martinková, Dolní 275, Choceň, 56501

(210) O-561092

(591) Barevná

(510) (7) strojní nástroje, motory (s výjimkou motorů pro pozemní vozidla), spojky pro stroje a součásti strojních převodů (s výjimkou spojek a součástí převodů pro pozemní vozidla), zemědělské nástroje a nářadí, s výjimkou nástrojů a nářadí na ruční pohon, líhně, prodejní nápojové automaty; (12) dopravní prostředky, prostředky pro pohyb po zemi, vodě nebo vzduchem; (30) káva, čaj, kakao a náhražky kávy, rýže, tapioka a ságo, mouka a přípravky vyrobené z obilnin, chléb, zákusky a cukrovinky, produkty určené ke konzumaci v mraženém stavu, cukr, med, melasa, droždí, kypřící prášek do pečiva, sůl, hořčice, ocet, omáčky (ochucovadla), koření, led.

(511) 7, 12, 30

KajaUno
PRODEJNÍ A NÁPOJOVÉ AUTOMATY

(111) **379722**

(220) 15.01.2020

(320) 15.01.2020

(442) 26.02.2020

(151) 03.06.2020

(730) **Československá obchodní banka, a. s.**, Radlická 333/150, Praha 5, Radlice, 15000, CZ

(740) Baker & McKenzie s.r.o., advokátní kancelář, JUDr. Jiří Čermák, Klimentská 46/1216, Praha 1, 11002

(210) O-561094

(591) Barevná

(510) (9) systémy dálkového přenosu dat, programy na zpracování dat, dešifrovací soustavy, platební karty, čipy, informační produkty v elektronické podobě, bezpečnostní zařízení pro úschovu svěřených peněz, cenných listin, dokumentů i ostatních cenností spadající do této třídy, přístroje a zařízení pro směnu a výměnu peněz spadající do této třídy; (16) tiskoviny všeho druhu, včetně cenných papírů, šeků, smének, burzovních listů, informační produkty na papírových nosičích; (35) inzertní, reklamní a propagační činnost, uskutečňovaná prostřednictvím jakýchkoliv médií, marketing, informační servis a poradenské služby v oblasti obchodu, obchodní management a obchodní administrativa, automatizované zpracování dat v oblasti bankovníctví, prezentace akcí pro reklamní a obchodní účely; (36) služby finanční, peněžní, nemovitostní a pojišťovací, včetně příslušných on-line služeb spadajících do této třídy, charitativní shromažďování finančních prostředků, veřejné sbírky a grantové rozdělování finančních prostředků, organizování a pořádání dobročinných sbírek; (38) telekomunikace, systém dálkového přenosu dat prostřednictvím všech dostupných médií; (39) přeprava peněz, cenných papírů a jiných cenností; (41) výchova a vzdělávání, pořádání společenských, kulturních, zábavních i sportovních akcí, dobročinná činnost a charitativní humanitární činnost v oblasti kulturní, výchovné a vzdělávací i sportovní, organizování a pořádání kulturních dobročinných humanitárních akcí, organizování a pořádání veřejných sbírek nefinančního rázu v rámci této třídy; (42) tvorba, zavádění, adaptace, aktualizace a údržba softwaru, kódování a dekódování zabezpečovacích systémů, tvorba www stránek.

(511) 9, 16, 35, 36, 38, 39, 41, 42

(540)



(111) **379723**

(220) 15.01.2020

(320) 15.01.2020

(442) 26.02.2020

(151) 03.06.2020

(730) **Nosek Michal**, Čsl. armády 182, Kosof, 25226, CZ

(210) O-561109

(510) (30) soli, chuťové přísady, ochucovadla a koření, ochucené omáčky, čatní a pasty, chilli omáčka, chilli koření, hořčice, hotové wasabi, sirupy a melasa, sušené chilli papričky (koření), kořeněné omáčky; (32) pivo a pivovarnické výrobky, černé pivo (pivo z praženého sladu), imitace piva, IPA (India Pale Ale), ječmenné víno (pivo), ležák, nápoje na bázi piva, ochucená piva, piva z rukodělných pivovarů, pivo bock, pivo Saison, porter (silné černé pivo), stout (silné černé pivo), sladové pivo; (33) alkoholické nápoje (s výjimkou

piva), víno, lihoviny a likéry, alkoholické nápoje na bázi čaje, alkoholické nápoje na bázi kávy, kvašený jablečný mošt, mošt alkoholizovaný (cidre).

(511) 30, 32, 33
(540)



(111) **379724**

(220) 16.01.2020
(320) 16.01.2020
(442) 26.02.2020
(151) 03.06.2020

(730) **Vyplašto s.r.o.**, Zahradní 173/2, Plzeň, Východní Předměstí, 32600, CZ
(740) Ing. Michal Jupa, patentový zástupce, Na Baních 1385, Praha 5 - Zbraslav, 15600

(210) O-561129

(510) (9) elektronická (zvukově-vibrační a ultrazvuková) zařízení (plašiče) na odhánění drobných hlodavců, drobných šelem (kuny), divoké zvěře, psů, koček a ptáků; (35) marketing, maloobchod-velkoobchod, export-import, internetový obchod (e-shop) s následujícími výrobky: elektronická (zvukově-vibrační a ultrazvuková) zařízení (plašiče), reklama, propagace, inzerce všemi druhy médií, administrativní práce spadající do této třídy, kopírování a rozmnožování dokumentů, a poradenská činnost v uvedených oborech; (37) instalace, montáž, opravy, údržba a servis elektronických a elektrických přístrojů a zařízení.

(511) 9, 35, 37
(540)



(111) **379725**

(220) 16.01.2020
(320) 16.01.2020
(442) 26.02.2020
(151) 03.06.2020

(730) **Kadnikov Alexandr Ing.**, Šlikova 301/28, Praha 6, Břevnov, 16900, CZ
(740) STUDENÁ - LABALESTRA, advokátní a patentová kancelář, Mgr. Klára Labalestra, advokát, Na Poříčí 12, Praha 1, 11000

(210) O-561130

(510) (9) přístroje a nástroje vědecké, námořní, geodetické, fotografické, filmové, optické, přístroje pro vážení, měření, signalizaci, kontrolu (inspekci), záchranu a přístroje pro vyučování, senzory a příslušenství k těmto přístrojům; přístroje a nástroje pro vedení, přepínání, přeměnu, akumulaci, regulaci nebo řízení elektrického proudu, přístroje pro záznam, převod, reprodukci zvuku nebo obrazu, magnetické nosiče zvukových záznamů, přístroje pro zpracování informací a počítače, přístroje pro diagnostiku motorových vozidel, osciloskopy, snímače tlaku, proudu a napětí, digitální filtry a převodníky; (12) přídatná zařízení pro automobily; (37) údržba a opravy motorových vozidel.

(511) 9, 12, 37
(540)

TEXVIK

(111) **379726**

(220) 16.01.2020
(320) 16.01.2020
(442) 26.02.2020
(151) 03.06.2020

(730) **Nefrito laboratories s.r.o.**, Revoluční 1403/28, Praha 1, Nové Město, 11000, CZ

(740) STUDENÁ - LABALESTRA, advokátní a patentová kancelář, Mgr. Klára Labalestra, advokát, Na Poříčí 12, Praha 1, 11000

(210) O-561133

(510) (3) parfumerie, vonné oleje, kosmetika, vlasové vody (lotions).
(511) 3
(540)



(111) **379727**

(220) 16.01.2020
(320) 16.01.2020
(442) 26.02.2020
(151) 03.06.2020

(730) **Společnost pro Svatováclavská studia, z.s.**, Strahovské nádvoří 132/1, Praha 1, Hradčany, 11800, CZ

(740) AK Kutějová, Maršál, Briarský, s.r.o., Mgr. Ludmila Kutějová, Politických vězňů 935/13, Praha 1, 11000

(210) O-561135

(510) (35) inzertní, propagační a reklamní činnost; (41) vzdělávací činnost, pořádání kulturních a zábavních aktivit, školící a výchovná činnost, přednášková činnost, nakladatelská a vydavatelská činnost; (42) vědecká a výzkumná činnost, dokumentace pramenů, literatury a památek, vědecké rešerše, expertizy a zpracování posudků, poradenská činnost, tvorba a správa webových stránek, programování internetových databázových systémů a internetových aplikací, programování multimediálních aplikací, tvorba multimediálních dokumentů, prezentací, aplikací, katalogů, tvorba informačních databází, elektronických časopisů, periodik, knih, elektronické ukládání k archivaci databází, obrázků a jiných elektronických dat, obnova databází, převod textů do digitálního formátu, skenování obrázků (konverze z fyzických na elektronická média), digitalizace dokumentů; (45) poskytování právních služeb, provádění právních průzkumů a auditů, právní a duchovní poradenská činnost, pořádání a organizace shromáždění a setkání, provádění náboženských obřadů.

(511) 35, 41, 42, 45

(540)

Svatováclavská studia

(111) **379728**

(220) 16.01.2020
(320) 16.01.2020
(442) 26.02.2020
(151) 03.06.2020

(730) **Pivovary Staropramen s.r.o.**, Nádražní 43/84, Praha 5, 15000, CZ

(740) HAVEL & PARTNERS s.r.o., Mgr. Ivan Rámeš, Na Florenci 2116/15, Praha 1, Nové Město, 11000

(210) O-561136

(510) (16) pasparty, plakáty, plakáty velké plošné, papírové rozety, účtenky, papírové tabule, papírové visačky, tácky papírové pod sklenice, novoroční přání, tužky, letáky, jídelní lístky, papírové ubrousky; (21) kelímky papírové či plastové, pohárky skleněné, sklenice, poháry keramické, holby keramické, stojany na jídelní lístky, keramické či porcelánové tácky, porcelánové džbány, papírové láhve; (32) pivo, lehká piva a ležáky, nealkoholické nápoje, nápoje na bázi piva, vody minerální a šumivé a jiné nealkoholické nápoje, sirupy a jiné přípravky k přípravě nápojů; (41) služby v oblasti zábavy, sportovní a kulturní aktivity; (43) služby spojené s provozováním pohostinství spadající do této třídy, restaurace, bary, dočasné ubytování, bufety, hotelové služby, jídelny, kavárny, pronájem kuchyňských přístrojů, pronájem přechodného ubytování, pronájem židlí, stolů, ubrusů, skleněného nádobí, samoobslužné jídelny, samoobslužné restaurace, zajištění stravování.

(511) 16, 21, 32, 41, 43

(540)

PARLAMENT

- (111) **379729**
(220) 17.01.2020
(320) 17.01.2020
(442) 26.02.2020
(151) 03.06.2020
(730) **Městská část Praha 3**, Havlíčkovo náměstí 700/9, Praha 3, Žižkov, 13000, CZ
(210) O-561167
(591) Barevná
(510) (16) papír a lepenka, tiskárenské výrobky, potřeby pro vazbu knih, fotografie, papírnické zboží a kancelářské potřeby s výjimkou nábytku, lepidla pro kancelářské potřeby nebo pro domácnost, potřeby pro rýsování a kreslení a potřeby pro umělce malířské štětce, instruktážní a výukové materiály, plastové archy, fólie a sáčky pro balení a obaly, tiskařské typy, štočky; (22) lana a provazy, sítě, stany a plachty, markýzy z textilních a syntetických materiálů, lodní plachty, pytle pro přepravu a skladování sypkých materiálů, materiály na vycpávání a výplně, s výjimkou papíru, lepenky, gumy a plastu, surové textilní materiály a jejich náhražky; (25) oděvy, obuv, pokrývky hlavy; (26) krajky, lemovky a výšivky, a galanterní stuhy a mašle, knoflíky, galanterní háčky a očka, špendlíky a jehly, umělé květiny, ozdoby do vlasů, umělé vlasy; (28) hry, hračky a výrobky určené ke hraní, zařízení na videohry, cvičební a sportovní potřeby, vánoční ozdoby; (32) piva, nealkoholické nápoje, minerální a syčené vody, ovocné nápoje a ovocné šťávy, sirupy a jiné nealkoholové přípravky pro přípravu nápojů; (35) reklama, propagace, řízení obchodní činnosti, obchodní administrativní, kancelářské práce.
(511) 16, 22, 25, 26, 28, 32, 35
(540)

Praha / |||

- (111) **379730**
(220) 17.01.2020
(320) 17.01.2020
(442) 26.02.2020
(151) 03.06.2020
(730) **Prime Timesheet, s.r.o.**, Rižská 1492/2, Praha 10-Hostivař, 10200, CZ
(740) **HAVEL & PARTNERS s.r.o.**, Mgr. Ivan Rámeš, advokát, Na Florenci 2116/15, Praha 1, Nové Město, 11000
(210) O-561172
(591) Barevná
(510) (9) počítačový software, aplikační software, počítačové programy ke stažení, počítačový software ke stažení, softwarové aplikace ke stažení, počítačový software pro použití při zaznamenávání, sledování a vykazování času stráveného na úkolech a projektech, počítačový software pro měření času zaměstnanců a fakturační a instruktážní uživatelské příručky prodávané jako jednotka, online software časového výkazu, elektronické informační bulletiny ke stažení; (42) počítačový software - instalace a údržba, počítačové programování, navrhování počítačového softwaru, software jako služba (SaaS), konzultační služby v oboru software jako služba (SaaS), software jako služba (SaaS) zahrnující software pro zadávání času a sledování času, webhostingové služby a software jako služba a pronájem softwaru, poskytování dočasného použití nestahovatelného počítačového softwaru pro zadávání času a sledování času; (45) poskytování licencí na počítačový software.
(511) 9, 42, 45

(540)



- (111) **379731**
(220) 20.01.2020
(320) 20.01.2020
(442) 26.02.2020
(151) 03.06.2020
(730) **Direct Fly, s.r.o.**, Špitálka 49/8, Brno, Trnitá, 60200, CZ
(210) O-561186
(510) (12) vozidla a dopravní prostředky, vzdušné a kosmické dopravní prostředky, dopravní prostředky pro cestování vzduchem, letecké dopravní prostředky, letecká zařízení, stroje a přístroje, letadla, prostředky na pohyb vzduchem, ultralehká letadla, lehká letadla, letecké přístroje, stroje a zařízení, obojživelná letadla.
(511) 12
(540)

STOL Cruiser

- (111) **379732**
(220) 20.01.2020
(320) 20.01.2020
(442) 26.02.2020
(151) 03.06.2020
(730) **Stibůrek Robert**, Ryneček 133, Příbram, Příbram III, 26101, CZ
(740) **NEOLEGAL - advokátní a patentová kancelář, JUDr. Petr Novotný**, Římská 2135/45, Praha 2, Vinohrady, 12000
(210) O-561191
(510) (3) tělové emulze; (5) masážní gely pro léčebné účely; (25) oděvy, obuv, kloboučnické zboží, včetně čepic; (30) koření.
(511) 3, 5, 25, 30
(540)

Evina vášeň

- (111) **379733**
(220) 20.01.2020
(320) 20.01.2020
(442) 26.02.2020
(151) 03.06.2020
(730) **LOMBARDO s.r.o.**, Flemingovo náměstí 1419/3, Praha 6, Dejvice, 16000, CZ
(740) **Holubová advokáti s.r.o.**, Mgr. Štěpán Holub, advokát, Za Poříčskou bránou 365/21, Praha 8, Karlín, 18600
(210) O-561193
(510) (3) mýdla, parfumerie, vonné oleje, kosmetika, vlasové vody, dezodoranti, přípravky pro osobní potřebu, toaletní přípravky, kolínská voda, kosmetické tužky, laky na nehty, leštiidla na obuv, líčidla, mýdlo dezodorizační, přípravky pro oživení a zjasnění tkanin, krémy na obuv, parfémová voda, parfémy, přípravky proti pocení, pudr na líčení, rtěnky, šampóny, toaletní voda, voda po holení, obuvnické vosky; (14) klenoty, bižuterie, drahokamy, knoflíky do manžet, jehlice do kravat, náramkové hodinky, pouzdra na hodinky, řetízky k hodinkám, kazety na cigarety z drahých kovů, pouzdra na cigarety z drahých kovů, špičky pro cigarety z drahých kovů, kazety a pouzdra na doutníky z drahých kovů, pouzdra na tabák z drahých kovů, klíčenky (bižuterie), náhrdelníky, náramky, náušnice, odznaky (z drahých kovů), ozdoby ze stříbra, popelníky (z drahých kovů), pozlacené výrobky, a to prsteny, přezky z drahých kovů, přívěsky, pudřenky z drahých kovů, sklo bižuterní k napodobení drahých kamenů, šperkovnice z drahých kovů, tabatěrky z drahých kovů, taštičky řetízkové z drahých kovů, vázy z drahých kovů, zlatnické zboží; (18) kůže, imitace kůže, kožená galanterie, a to kufrty, deštníky, slunečníky, hole, aktovky, diplomatky, batohy, kabelky, kožené krabice na klobouky, kostry kabelek, kožešiny (kůže zvířat), pokrývky z

kožešiny, kufříky na toaletní potřeby, pouzdra na navštívenky, neceséry cestovní, cestovní obaly na oděvy, peněženky, pouzdra z imitace kůže, kožené pásky, kožené sáčky jako obaly, cestovní tašky, tašky na kolečkách, tašky plážové, taštičky řetízkové; (25) oděvy, obuv, kloboučnické zboží, klapky na uši, kloboukové formy, kloboukové konstrukce, kombiné, kombinézy, gumové kombinézy pro vodní lyžování, pracovní kombinézy, konfekce, kostýmy, obleky, košile, koupací pláště, kožešiny (oděvy), kravaty, kšiltovky, oděvy koupací, oděvy nepromokavé, oděvy papírové, oděvy plážové, oděvy pletené, oděvy pro cyklisty, oděvy pro motoristy, oděvy tělocvičné, oděvy z kůže, oděvy z napodobenin kůže, opasky, plavky, pánské plavky, dámské plavky, pantofle, plastróny, podprsenky, podvazkové pásy, podvazky, podvlékačky, ponožky, potítka, prádlo osobní, prádlo osobní (lněné), prádlo spodní, prádlo spodní pohlcující pot, přehozy přes ramena, kabáty, pulovry, punčocháče, punčochy, pytle na oděvy, pyžama, rukavice, rukávniky, saka, sandály, koupací sandály, sportovní obuv, domácí střevice, střevice, svetry, sportovní bundy, svrchníky, svrchní kabáty, šály, šátky, šaty dámské, šněrovací boty, trička, koupací úbor, uniformy.

(511) 3, 14, 18, 25
(540)

M E M E N T O M O R I

(111) **379734**
(220) 20.01.2020
(320) 20.01.2020
(442) 26.02.2020
(151) 03.06.2020
(730) **LOMBARDO s.r.o.**, Flemingovo náměstí 1419/3, Praha 6, Dejvice, 16000, CZ
(740) Holubová advokáti s.r.o., Mgr. Štěpán Holub, advokát, Za Poříčskou bránou 365/21, Praha 8, Karlín, 18600
(210) O-561194
(510) (3) mýdla, parfumerie, vonné oleje, kosmetika, vlasové vody, dezodorační přípravky pro osobní potřebu, toaletní přípravky, kolínská voda, kosmetické tužky, laky na nehty, leštidla na obuv, líčidla, mýdlo dezodorizační, přípravky pro oživení a zjasnění tkanin, krémy na obuv, parfémová voda, parfém, přípravky proti pocení, pudr na líčení, rtěnky, šampóny, toaletní voda, voda po holení, obuvnické vosky; (14) klenoty, bižuterie, drahokamy, knoflíky do manžet, jehlice do kravát, náramkové hodinky, pouzdra na hodinky, řetízky k hodinkám, kazety na cigarety z drahých kovů, pouzdra na cigarety z drahých kovů, špičky pro cigarety z drahých kovů, pouzdra na doutníky z drahých kovů, pouzdra na tabák z drahých kovů, klíčenky (bižuterie), náhrdelníky, náramky, náušnice, odznaky (z drahých kovů), ozdoby ze stříbra, popelníky (z drahých kovů), pozlacené výrobky, a to prsteny, přezky z drahých kovů, přívěšky, pudřenky z drahých kovů, sklo bižuterní k napodobení drahých kamenů, šperkovnice z drahých kovů, tabatěrky z drahých kovů, taštičky řetízkové z drahých kovů, vázy z drahých kovů, zlatnické zboží; (18) kůže, imitace kůže, kožená galanterie, a to kufry, deštníky, slunečníky, hole, aktovky, diplomatky, batohy, kabelky, kožené krabice na klobouky, kostry kabelek, kožešiny (kůže zvířat), pokrývky z kožešiny, kufříky na toaletní potřeby, pouzdra na navštívenky, neceséry cestovní, cestovní obaly na oděvy, peněženky, pouzdra z imitace kůže, kožené pásky, kožené sáčky jako obaly, cestovní tašky, tašky na kolečkách, tašky plážové, taštičky řetízkové; (25) oděvy, obuv, kloboučnické zboží, klapky na uši, kloboukové formy, kloboukové konstrukce, kombiné, kombinézy, gumové kombinézy pro vodní lyžování, pracovní kombinézy, konfekce, kostýmy, obleky, košile, koupací pláště, kožešiny (oděvy), kravaty, kšiltovky, oděvy koupací, oděvy nepromokavé, oděvy papírové, oděvy plážové, oděvy pletené, oděvy pro cyklisty, oděvy pro motoristy, oděvy tělocvičné, oděvy z kůže, oděvy z napodobenin kůže, opasky, plavky, pánské plavky, dámské plavky, pantofle, plastróny, podprsenky, podvazkové pásy, podvazky, podvlékačky, ponožky, potítka, prádlo osobní, prádlo osobní (lněné), prádlo spodní, prádlo spodní pohlcující pot, přehozy

přes ramena, kabáty, pulovry, punčocháče, punčochy, pytle na oděvy, pyžama, rukavice, rukávniky, saka, sandály, koupací sandály, sportovní obuv, domácí střevice, střevice, svetry, sportovní bundy, svrchníky, svrchní kabáty, šály, šátky, šaty dámské, šněrovací boty, trička, koupací úbor, uniformy.

(511) 3, 14, 18, 25
(540)



(111) **379735**
(220) 20.01.2020
(320) 20.01.2020
(442) 26.02.2020
(151) 03.06.2020
(730) **LOMBARDO s.r.o.**, Flemingovo náměstí 1419/3, Praha 6, Dejvice, 16000, CZ
(740) Holubová advokáti s.r.o., Mgr. Štěpán Holub, advokát, Za Poříčskou bránou 365/21, Praha 8, Karlín, 18600
(210) O-561195
(510) (3) mýdla, parfumerie, vonné oleje, kosmetika, vlasové vody, dezodorační přípravky pro osobní potřebu, toaletní přípravky, kolínská voda, kosmetické tužky, laky na nehty, leštidla na obuv, líčidla, mýdlo dezodorizační, přípravky pro oživení a zjasnění tkanin, krémy na obuv, parfémová voda, parfém, přípravky proti pocení, pudr na líčení, rtěnky, šampóny, toaletní voda, voda po holení, obuvnické vosky; (14) klenoty, bižuterie, drahokamy, knoflíky do manžet, jehlice do kravát, náramkové hodinky, pouzdra na hodinky, řetízky k hodinkám, kazety na cigarety z drahých kovů, pouzdra na cigarety z drahých kovů, špičky pro cigarety z drahých kovů, pouzdra na doutníky z drahých kovů, pouzdra na tabák z drahých kovů, klíčenky (bižuterie), náhrdelníky, náramky, náušnice, odznaky (z drahých kovů), ozdoby ze stříbra, popelníky (z drahých kovů), pozlacené výrobky, a to prsteny, přezky z drahých kovů, přívěšky, pudřenky z drahých kovů, sklo bižuterní k napodobení drahých kamenů, šperkovnice z drahých kovů, tabatěrky z drahých kovů, taštičky řetízkové z drahých kovů, vázy z drahých kovů, zlatnické zboží; (18) kůže, imitace kůže, kožená galanterie, a to kufry, deštníky, slunečníky, hole, aktovky, diplomatky, batohy, kabelky, kožené krabice na klobouky, kostry kabelek, kožešiny (kůže zvířat), pokrývky z kožešiny, kufříky na toaletní potřeby, pouzdra na navštívenky, neceséry cestovní, cestovní obaly na oděvy, peněženky, pouzdra z imitace kůže, kožené pásky, kožené sáčky jako obaly, cestovní tašky, tašky na kolečkách, tašky plážové, taštičky řetízkové; (25) oděvy, obuv, kloboučnické zboží, klapky na uši, kloboukové formy, kloboukové konstrukce, kombiné, kombinézy, gumové kombinézy pro vodní lyžování, pracovní kombinézy, konfekce, kostýmy, obleky, košile, koupací pláště, kožešiny (oděvy), kravaty, kšiltovky, oděvy koupací, oděvy nepromokavé, oděvy papírové, oděvy plážové, oděvy pletené, oděvy pro cyklisty, oděvy pro motoristy, oděvy tělocvičné, oděvy z kůže, oděvy z napodobenin kůže, opasky, plavky, pánské plavky, dámské plavky, pantofle, plastróny, podprsenky, podvazkové pásy, podvazky, podvlékačky, ponožky, potítka, prádlo osobní, prádlo osobní (lněné), prádlo spodní, prádlo spodní pohlcující pot, přehozy přes ramena, kabáty, pulovry, punčocháče, punčochy, pytle na oděvy, pyžama, rukavice, rukávniky, saka, sandály, koupací sandály, sportovní obuv, domácí střevice, střevice, svetry, sportovní bundy, svrchníky, svrchní kabáty, šály, šátky, šaty dámské, šněrovací boty, trička, koupací úbor, uniformy.

(511) 3, 14, 18, 25
(540)

MEMENTO MORI

(111) **379736**
(220) 20.01.2020

- (320) 20.01.2020
(442) 26.02.2020
(151) 03.06.2020
(730) **Spa Gourmand s.r.o.**, Americká 649/18, Praha 2, Vinohrady, 12000, CZ
(210) O-561196
(510) (3) adstringentní přípravky pro kosmetické účely, kosmetické krémy, kosmetické masky, kosmetické přípravky, kosmetické přípravky pro péči o pokožku, kosmetické přípravky pro zeštíhlení, přípravky pro bělení kůže, přípravky pro obnovení vzhledu; (10) lékařské přístroje a nástroje, přístroje pro estetickou masáž, přístroje pro léčbu akné; (35) cílené zasílání reklamních materiálů, pořádání výstav pro obchodní či reklamní účely, poskytování obchodních informací prostřednictvím webových stránek, pořádání obchodních veletrhů pro obchodní či reklamní účely, pronájem reklamního času v komunikačních médiích, propagace, psaní reklamních textů, reklama, sestavování katalogů informací pro obchodní či reklamní účely, šíření reklamních materiálů, vydávání reklamních textů, vyhledávání sponzorů, zásobovací služby pro jiné osoby (nákup zboží a služeb pro jiné podniky), zprostředkování reklamy.

(511) 3, 10, 35

(540)

ZAN, ZAN Factor

- (111) **379737**
(220) 20.01.2020
(320) 20.01.2020
(442) 26.02.2020
(151) 03.06.2020
(730) **Sdružení obcí mikroregionu Valašské Klobucko**, Masarykovo náměstí 189, Valašské Klobouky, 76601, CZ
(210) O-561207
(591) Barevná
(510) (35) administrativní služby, aktualizace reklamních materiálů, grafická úprava pro reklamní účely, marketing, návrh reklamních materiálů, propagace, styk s veřejností, šíření reklamních materiálů, zprostředkování propagace; (41) fotografování, informace o rekreaci, informace o vzdělávání, informace o zábavě, provozování spotovních zařízení, průvodcovské služby, půjčování sportovního vybavení, s výjimkou vozidel; (42) grafický design propagačních materiálů.

(511) 35, 41, 42

(540)



**VALAŠSKÉ
KLOBUCKO**

- (111) **379738**
(220) 20.01.2020
(320) 20.01.2020
(442) 26.02.2020
(151) 03.06.2020
(730) **Bartoš Erik MgA.**, Sokolovská 503, Sedlčany, 26401, CZ
(740) JUDr. Josef Aujezdský, Opletalova 1535/4, Praha 1, Nové Město, 11000
(210) O-561208
(510) (18) batohy, tašky, kabelky, peněženky a náprsní tašky, cestovní zavazadla, příruční zavazadla, zavazadla s kolečky; (25) obuv, oděvy, pásky k oděvům, pokrývky hlavy; (42) obalový design, průmyslový design, umělecký design, grafický design, oděvní návrhářství, navrhování oděvního příslušenství, módní návrhářství, návrh a vývoj nových výrobků, navrhování vzorů.

(511) 18, 25, 42

(540)

ERIKULUM

- (111) **379739**
(220) 21.01.2020
(320) 21.01.2020
(442) 26.02.2020
(151) 03.06.2020
(730) **MĚSTO NÁCHOD**, Masarykovo náměstí 40, Náchod, 54701, CZ
(210) O-561210
(591) Barevná
(510) (35) reklamní, marketingové a propagační služby, obchodní informační a poradenské služby pro spotřebitele, pomoc v obchodní a podnikatelské činnosti, management a administrativní služby, obchodní analýzy, průzkum a informační služby; (41) vydavatelská činnost a zpravodajství, výchova, vzdělávání, zábava a sportovní činnost, překladatelské a tlumočnické služby; (44) zemědělské služby, služby akvakultury, zahradnické a lesnické služby, služby péče o zdraví zvířat, služby péče o vzhled a čistotu zvířat, služby zdravotní péče, služby péče o hygienu a krásu.

(511) 35, 41, 44

(540)



- (111) **379740**
(220) 21.01.2020
(320) 21.01.2020
(442) 26.02.2020
(151) 03.06.2020
(730) **RULYT s.r.o.**, 5. května 435, Dobroměřice, 44001, CZ
(210) O-561213
(510) (12) elektrické motocykly, elektrické mopedy, elektrické skútry.

(511) 12

(540)

E-BABETA

- (111) **379741**
(220) 21.01.2020
(320) 21.01.2020
(442) 26.02.2020
(151) 03.06.2020
(730) **RULYT s.r.o.**, 5. května 435, Dobroměřice, 44001, CZ
(210) O-561215
(510) (12) elektrické motocykly, elektrické mopedy, elektrické skútry.

(511) 12

(540)

E-MUSTANG

- (111) **379742**
(220) 21.01.2020
(320) 21.01.2020
(442) 26.02.2020
(151) 03.06.2020
(730) **SAZKA a.s.**, K Žižkovu 851/4, Praha 9, Vysočany, 19000, CZ
(740) Halaxová & Halaxová TETRAPAT, Mgr. Eva Halaxová, Jinonická 804/80, Praha 5, Košíře, 15800
(210) O-561220
(591) Barevná
(510) (9) hardware a software pro informační technologie a audiovizuální zařízení, zařízení a příslušenství na zpracování dat, platební terminály pro zprostředkování on-line plateb, software, elektronické terminály pro

generování loterijních lístků, počítačové terminály a hardware používaný při provozu loterijních a herních systémů, software pro počítačové hry; (16) papír, lepenka, reklamní, propagační a užitkové výrobky z papíru určené pro propagaci, periodické i neperiodické publikace, tištěné informační, reklamní a propagační materiály v rámci této třídy určené pro propagaci, tiskárenské výrobky a kartonážní výrobky, a to krabice, data a databáze na papírových nosičích, psací potřeby, kalendáře, diáře, školní potřeby, sázenky a sázkové tikety (papírové formuláře), vstupenky; (28) herní terminály, loterijní videoterminály, elektronická zařízení pro hraní loterií a her, videoherní terminály, losy, elektronické hrací karty (elektronické stírací losy); (38) telekomunikační služby, mobilní telekomunikační služby, provozování mobilní telekomunikační sítě pro bezdrátový přenos hlasu a dat, služby mobilního připojení k síti internet včetně vysokorychlostního připojení a přenosu hlasové služby přes internetový protokol, peer-to-peer komunikace, služby instant messaging, osobní komunikační služby, pager služby, služby elektronické pošty, sledování mobilních telefonů pomocí satelitních signálů a zjišťování polohy mobilních telefonů pomocí satelitních signálů, radio-paging, poskytování bezdrátového aplikačního protokolu (wap), včetně služeb využívajících zabezpečeného komunikačního kanálu, hlasová pošta, provádění videokonferencí, video-telefonní služby, služby zprostředkování přístupu ke všem druhům datových a informačních sítí a internetu, služby textových a multimediálních zpráv, vytváření a poskytování telekomunikačních a komunikačních databází, služby umožňující spotřebitelům stahovat digitální obsah prostřednictvím sítě a serveru do osobní databáze, provozování online komunikačních fór, přenos sportovních utkání, poskytování telekomunikačního přístupu pro sázkové hry, kurzové a jiné sázky a loterie prostřednictvím internetu a počítačových sítí; (41) organizování a pořádání loterií, provozování loterií, heren, rulet a kasin, organizování provozu a organizování pořádání sázkových her, výherních loterií, tombol, soutěží, vlastní provozování sázkových her a loterií o peníze prostřednictvím internetu, včetně provozování her prostřednictvím stíracích losů s možností výhry, provozování výherních i nevýherních hracích zařízení, služby vztahující se k hrám, sázení, hazardním hrám včetně hazardních her na dálku, loteriím, kasinům a ruletám v rámci této třídy, organizování sportovních sázek a číselných loterií, prodej losů a příjem sázek, pořádání a organizování kulturních, sportovních a společenských událostí, předprodej a prodej vstupenek, organizování a pořádání vzdělávacích akcí, provozování sportovních zařízení, provozování her on-line, zprostředkování loterií prostřednictvím e-losů.

(511) 9, 16, 28, 38, 41

(540)



(111) **379743**

(220) 21.01.2020

(320) 21.01.2020

(442) 26.02.2020

(151) 03.06.2020

(730) **SAZKA a.s.**, K Žižkovu 851/4, Praha 9, Vysočany, 19000, CZ

(740) Halaxová & Halaxová TETRAPAT, Mgr. Eva Halaxová, Jinonická 804/80, Praha 5, Košíře, 15800

(210) O-561221

(591) Barevná

(510) (9) hardware a software pro informační technologie a audiovizuální zařízení, zařízení a příslušenství na zpracování dat, platební terminály pro zprostředkování on-line plateb, software, elektronické terminály pro generování loterijních lístků, počítačové terminály a hardware používaný při provozu loterijních a herních systémů, software pro počítačové hry; (16) papír, lepenka, reklamní, propagační a užitkové výrobky z papíru určené pro propagaci, periodické i neperiodické publikace, tištěné informační, reklamní a propagační materiály v rámci této třídy určené pro propagaci,

tiskárenské výrobky a kartonážní výrobky, a to krabice, data a databáze na papírových nosičích, psací potřeby, kalendáře, diáře, školní potřeby, sázenky a sázkové tikety (papírové formuláře), vstupenky; (28) herní terminály, loterijní videoterminály, elektronická zařízení pro hraní loterií a her, videoherní terminály, losy, elektronické hrací karty (elektronické stírací losy); (38) telekomunikační služby, mobilní telekomunikační služby, provozování mobilní telekomunikační sítě pro bezdrátový přenos hlasu a dat, služby mobilního připojení k síti internet včetně vysokorychlostního připojení a přenosu hlasové služby přes internetový protokol, peer-to-peer komunikace, služby instant messaging, osobní komunikační služby, pager služby, služby elektronické pošty, sledování mobilních telefonů pomocí satelitních signálů a zjišťování polohy mobilních telefonů pomocí satelitních signálů, radio-paging, poskytování bezdrátového aplikačního protokolu (wap), včetně služeb využívajících zabezpečeného komunikačního kanálu, hlasová pošta, provádění videokonferencí, video-telefonní služby, služby zprostředkování přístupu ke všem druhům datových a informačních sítí a internetu, služby textových a multimediálních zpráv, vytváření a poskytování telekomunikačních a komunikačních databází, služby umožňující spotřebitelům stahovat digitální obsah prostřednictvím sítě a serveru do osobní databáze, provozování online komunikačních fór, přenos sportovních utkání, poskytování telekomunikačního přístupu pro sázkové hry, kurzové a jiné sázky a loterie prostřednictvím internetu a počítačových sítí; (41) organizování a pořádání loterií, provozování loterií, heren, rulet a kasin, organizování provozu a organizování pořádání sázkových her, výherních loterií, tombol, soutěží, vlastní provozování sázkových her a loterií o peníze prostřednictvím internetu, včetně provozování her prostřednictvím stíracích losů s možností výhry, provozování výherních i nevýherních hracích zařízení, služby vztahující se k hrám, sázení, hazardním hrám včetně hazardních her na dálku, loteriím, kasinům a ruletám v rámci této třídy, organizování sportovních sázek a číselných loterií, prodej losů a příjem sázek, pořádání a organizování kulturních, sportovních a společenských událostí, předprodej a prodej vstupenek, organizování a pořádání vzdělávacích akcí, provozování sportovních zařízení, provozování her on-line, zprostředkování loterií prostřednictvím e-losů.

(511) 9, 16, 28, 38, 41

(540)



(111) **379744**

(220) 21.01.2020

(320) 21.01.2020

(442) 26.02.2020

(151) 03.06.2020

(730) **SAZKA a.s.**, K Žižkovu 851/4, Praha 9, Vysočany, 19000, CZ

(740) Halaxová & Halaxová TETRAPAT, Mgr. Eva Halaxová, Jinonická 804/80, Praha 5, Košíře, 15800

(210) O-561222

(591) Barevná

(510) (9) hardware a software pro informační technologie a audiovizuální zařízení, zařízení a příslušenství na zpracování dat, platební terminály pro zprostředkování on-line plateb, software, elektronické terminály pro generování loterijních lístků, počítačové terminály a hardware používaný při provozu loterijních a herních systémů, software pro počítačové hry; (16) papír, lepenka, reklamní, propagační a užitkové výrobky z papíru určené pro propagaci, periodické i neperiodické publikace, tištěné informační, reklamní a propagační materiály v rámci této třídy určené pro propagaci, tiskárenské výrobky a kartonážní výrobky, a to krabice, data a databáze na papírových nosičích, psací potřeby, kalendáře, diáře, školní potřeby, sázenky a sázkové tikety (papírové formuláře), vstupenky; (28) herní terminály, loterijní videoterminály, elektronická zařízení pro hraní loterií a her, videoherní terminály, losy, elektronické hrací karty (elektronické stírací

losy); (38) telekomunikační služby, mobilní telekomunikační služby, provozování mobilní telekomunikační sítě pro bezdrátový přenos hlasu a dat, služby mobilního připojení k síti Internet včetně vysokorychlostního připojení a přenosu hlasové služby přes internetový protokol, peer-to-peer komunikace, služby instant messaging, osobní komunikační služby, pager služby, služby elektronické pošty, sledování mobilních telefonů pomocí satelitních signálů a zjišťování polohy mobilních telefonů pomocí satelitních signálů, radio-paging, poskytování bezdrátového aplikačního protokolu (WAP), včetně služeb využívajících zabezpečeného komunikačního kanálu, hlasová pošta, provádění videokonferencí, video-telefonní služby, služby zprostředkování přístupu ke všem druhům datových a informačních sítí a Internetu, služby textových a multimediálních zpráv, vytváření a poskytování telekomunikačních a komunikačních databází, služby umožňující spotřebitelům stahovat digitální obsah prostřednictvím sítě a serveru do osobní databáze, provozování online komunikačních fór, přenos sportovních utkání, poskytování telekomunikačního přístupu pro sázkové hry, kurzové a jiné sázky a loterie prostřednictvím Internetu a počítačových sítí; (41) organizování a pořádání loterií, provozování loterií, heren, rulet a kasin, organizování provozu a organizování pořádání sázkových her, výherních loterií, tombol, soutěží, vlastní provozování sázkových her a loterií o peníze prostřednictvím internetu, včetně provozování her prostřednictvím stíracích losů s možností výhry, provozování výherních i nevýherních hracích zařízení, služby vztahující se k hrám, sázení, hazardním hrám včetně hazardních her na dálku, loteriím, kasinům a ruletám v rámci této třídy, organizování sportovních sázek a číselných loterií, prodej losů a příjem sázek, pořádání a organizování kulturních, sportovních a společenských událostí, předprodej a prodej vstupenek, organizování a pořádání vzdělávacích akcí, provozování sportovních zařízení, provozování her on-line, zprostředkování loterií prostřednictvím e-losů..

(111) 9, 16, 28, 38, 41
(540)



(111) **379745**
(220) 21.01.2020
(320) 21.01.2020
(442) 26.02.2020
(151) 03.06.2020
(730) **SAZKA a.s.**, K Žižkovu 851/4, Praha 9, Vysočany, 19000, CZ
(740) Halaxová & Halaxová TETRAPAT, Mgr. Eva Halaxová, Jinonická 804/80, Praha 5, Košíře, 15800
(210) O-561223
(591) Barevná
(510) (9) hardware a software pro informační technologie a audiovizuální zařízení, zařízení a příslušenství na zpracování dat, platební terminály pro zprostředkování on-line plateb, software, elektronické terminály pro generování loterijních lístků, počítačové terminály a hardware používaný při provozu loterijních a herních systémů, software pro počítačové hry; (16) papír, lepenka, reklamní, propagační a užitkové výrobky z papíru určené pro propagaci, periodické i neperiodické publikace, tištěné informační, reklamní a propagační materiály v rámci této třídy určené pro propagaci, tiskárenské výrobky a kartonážní výrobky, a to krabice, data a databáze na papírových nosičích, psací potřeby, kalendáře, diáře, školní potřeby, sázenky a sázkové tikety (papírové formuláře), vstupenky; (28) herní terminály, loterijní videoterminály, elektronická zařízení pro hraní loterií a her, videoherní terminály, losy, elektronické hrací karty (elektronické stírací losy); (38) telekomunikační služby, mobilní telekomunikační služby, provozování mobilní telekomunikační sítě pro bezdrátový přenos hlasu a dat, služby mobilního připojení k síti internet včetně vysokorychlostního

připojení a přenosu hlasové služby přes internetový protokol, peer-to-peer komunikace, služby instant messaging, osobní komunikační služby, pager služby, služby elektronické pošty, sledování mobilních telefonů pomocí satelitních signálů a zjišťování polohy mobilních telefonů pomocí satelitních signálů, radio-paging, poskytování bezdrátového aplikačního protokolu (wap), včetně služeb využívajících zabezpečeného komunikačního kanálu, hlasová pošta, provádění videokonferencí, video-telefonní služby, služby zprostředkování přístupu ke všem druhům datových a informačních sítí a internetu, služby textových a multimediálních zpráv, vytváření a poskytování telekomunikačních a komunikačních databází, služby umožňující spotřebitelům stahovat digitální obsah prostřednictvím sítě a serveru do osobní databáze, provozování online komunikačních fór, přenos sportovních utkání, poskytování telekomunikačního přístupu pro sázkové hry, kurzové a jiné sázky a loterie prostřednictvím internetu a počítačových sítí; (41) organizování a pořádání loterií, provozování loterií, heren, rulet a kasin, organizování provozu a organizování pořádání sázkových her, výherních loterií, tombol, soutěží, vlastní provozování sázkových her a loterií o peníze prostřednictvím internetu, včetně provozování her prostřednictvím stíracích losů s možností výhry, provozování výherních i nevýherních hracích zařízení, služby vztahující se k hrám, sázení, hazardním hrám včetně hazardních her na dálku, loteriím, kasinům a ruletám v rámci této třídy, organizování sportovních sázek a číselných loterií, prodej losů a příjem sázek, pořádání a organizování kulturních, sportovních a společenských událostí, předprodej a prodej vstupenek, organizování a pořádání vzdělávacích akcí, provozování sportovních zařízení, provozování her on-line, zprostředkování loterií prostřednictvím e-losů.

(511) 9, 16, 28, 38, 41
(540)



(111) **379746**
(220) 21.01.2020
(320) 21.01.2020
(442) 26.02.2020
(151) 03.06.2020
(730) **Šiškin Václav Ing.**, Obránců míru 2341, Roztoky, 25263, CZ
(740) AK Zuman, Mgr. Jakub Zuman, advokát, Laubova 1729/8, Praha 3, Vinohrady, 13000
(210) O-561224
(510) (4) průmyslové oleje a tuky, vosk, maziva, přípravky pro pohlcování, zvlhčování a vázání prachu, paliva a osvětlovací látky, svíčky a knoty na svícení; (6) obecné kovy a jejich slitiny, rudy, kovové materiály pro stavebnictví a konstrukce, přenosné kovové budovy, neelektrické kabely a dráty z obecných kovů, drobné kovové železářské výrobky, kovové kontejnery pro skladování nebo přepravu, seřfý; (11) zařízení a instalace na osvětlování, vytápění, výrobu páry, jako např. krby, falešné krby, zařízení a instalace na chlazení, vaření, sušení, ventilaci, rozvod vody a zařízení pro sanitární účely.
(511) 4, 6, 11
(540)

VISIO

(111) **379747**
(220) 21.01.2020
(320) 21.01.2020
(442) 26.02.2020
(151) 03.06.2020

(730) **První novinová společnost a.s.**, Paceřická 2773/1, Praha 9, Horní Počernice, 19300, CZ

(740) Doleček Kahounová Sedláčková advokátní kancelář, Mgr. Marek Doleček, Ostrovní 126/30, Praha 1, Nové Město, 11000

(210) O-561225

(591) Barevná

(510) (35) distribuce reklamních tiskovin, distribuce letáků, brožur, tiskovin a vzorků pro reklamní účely, propagace prodeje zboží a služeb třetích osob cestou distribuce tiskovin a propagačních soutěží, adresování obálek, adresy (kompilace seznamů -), cílené zaslání reklamních materiálů, cílený marketing, distribuce a šíření reklamních materiálů (letáků, prospektů, tištěných materiálů, vzorků), distribuce propagačních materiálů, především letáků, prospektů, brožur a vzorků, zejména pro katalogový zásilkový prodej, zahraniční či nikoli, distribuce prospektů a reklamních vzorků, distribuce reklam a komerčních oznámení, distribuce reklamní korespondence a reklamních příloh pravidelných vydání, distribuce reklamních brožur, distribuce reklamních inzerátů, distribuce prospektů a vzorků, distribuce reklamních materiálů, distribuce reklamních materiálů poštou, distribuce reklamních textů, distribuce tištěných propagačních materiálů poštou, distribuce vzorků k reklamním účelům, distribuce vzorků, distribuce zboží k reklamním účelům, třídění, manipulace a příjem pošty, šíření reklamy poštou, přímá poštovní reklama, služby v oblasti reklamy a inzerce prostřednictvím televize, rozhlasu, pošty, příprava seznamů adres pro přímé šíření reklamy poštou (ne prodej), zásilkové reklamní služby, zásilková reklama, sestavování seznamů pro přímé zaslání reklamních materiálů (direct mailing), služby spočívající v zaslání adresných reklamních materiálů, poskytované specializovanými agenturami, předplatné novin, zajištění předplatného periodického tisku, předplatné novin (jeho zprostředkování) pro druhé, správa novinových předplatných (pro třetí strany), zařizování novinového předplatného pro jiné osoby, zajišťování předplatného publikací pro třetí osoby, zařizování předplatného knih, časopisů, novin nebo komiksů, administrativní zpracování a organizování zásilkových služeb, zaslání adresných reklamních materiálů k přilákání nových zákazníků u udržení stávající zákaznické základny; (39) balení, balení a balící služby, balení a skladování zboží, balíky (doručování -), doprava, doprava zboží, silniční doprava, dopravní služby, doprava a přeprava, náklad (doprava zboží), doprava a skladování, zprostředkování dopravy balíků, nákladní kamionová doprava, zprostředkování dopravy (zasílatelství), silniční nákladní doprava, pozemní nákladní doprava, dopravci [přeprava zboží], doprava výrobků, přeprava zásilek, zaslání dopisů, zaslání dokumentů, zasilací služby, zaslání zboží, zasilatelské služby, dočasné skladování zásilek, nákladní zasilatelské služby, zaslání, doprava, přeprava, expedice, doručování poštovních zásilek, kurýrní služby, doručování a přeposílání dopisů a zásilek, poštovní služby, služby balení, balení zboží, zboží (balení -), balení přepravovaného zboží, doručování pošty, dodávka zboží poštou, dodávka zboží objednaného poštou, zprostředkování doručování zboží poštou, doručování a přeposílání pošty, distribuční služby; (41) vydávání periodik, vydávání novin, vydávání novin, periodik, katalogů a brožur.

(511) 35, 39, 41

(540)

PNS mediaservis

(111) **379748**

(220) 21.01.2020

(320) 21.01.2020

(442) 26.02.2020

(151) 03.06.2020

(730) **První novinová společnost a.s.**, Paceřická 2773/1, Praha 9, Horní Počernice, 19300, CZ

(740) Doleček Kahounová Sedláčková advokátní kancelář, Mgr. Marek Doleček, Ostrovní 126/30, Praha 1, Nové Město, 11000

(210) O-561226

(510) (35) distribuce reklamních tiskovin, distribuce letáků, brožur, tiskovin a vzorků pro reklamní účely, propagace prodeje zboží a služeb třetích osob cestou distribuce tiskovin a propagačních soutěží, adresování obálek, adresy (kompilace seznamů -), cílené zaslání reklamních materiálů, cílený marketing, distribuce a šíření reklamních materiálů (letáků, prospektů, tištěných materiálů, vzorků), distribuce propagačních materiálů, především letáků, prospektů, brožur a vzorků, zejména pro katalogový zásilkový prodej, zahraniční či nikoli, distribuce prospektů a reklamních vzorků, distribuce reklam a komerčních oznámení, distribuce reklamní korespondence a reklamních příloh pravidelných vydání, distribuce reklamních brožur, distribuce reklamních inzerátů, distribuce prospektů a vzorků, distribuce reklamních materiálů, distribuce reklamních materiálů poštou, distribuce reklamních textů, distribuce tištěných propagačních materiálů poštou, distribuce vzorků k reklamním účelům, distribuce vzorků, distribuce zboží k reklamním účelům, třídění, manipulace a příjem pošty, šíření reklamy poštou, přímá poštovní reklama, služby v oblasti reklamy a inzerce prostřednictvím televize, rozhlasu, pošty, příprava seznamů adres pro přímé šíření reklamy poštou (ne prodej), zásilkové reklamní služby, zásilková reklama, sestavování seznamů pro přímé zaslání reklamních materiálů (direct mailing), služby spočívající v zaslání adresných reklamních materiálů, poskytované specializovanými agenturami, předplatné novin, zajištění předplatného periodického tisku, předplatné novin (jeho zprostředkování) pro druhé, správa novinových předplatných (pro třetí strany), zařizování novinového předplatného pro jiné osoby, zajišťování předplatného publikací pro třetí osoby, zařizování předplatného knih, časopisů, novin nebo komiksů, administrativní zpracování a organizování zásilkových služeb, zaslání adresných reklamních materiálů k přilákání nových zákazníků u udržení stávající zákaznické základny; (39) balení, balení a balící služby, balení a skladování zboží, balíky (doručování -), doprava, doprava zboží, silniční doprava, dopravní služby, doprava a přeprava, náklad (doprava zboží), doprava a skladování, zprostředkování dopravy balíků, nákladní kamionová doprava, zprostředkování dopravy (zasílatelství), silniční nákladní doprava, pozemní nákladní doprava, dopravci [přeprava zboží], doprava výrobků, přeprava zásilek, zaslání dopisů, zaslání dokumentů, zasilací služby, zaslání zboží, zasilatelské služby, dočasné skladování zásilek, nákladní zasilatelské služby, zaslání, doprava, přeprava, expedice, doručování poštovních zásilek, kurýrní služby, doručování a přeposílání dopisů a zásilek, poštovní služby, služby balení, balení zboží, zboží (balení -), balení přepravovaného zboží, doručování pošty, dodávka zboží poštou, dodávka zboží objednaného poštou, zprostředkování doručování zboží poštou, doručování a přeposílání pošty, distribuční služby; (41) vydávání periodik, vydávání novin, vydávání novin, periodik, katalogů a brožur.

(511) 35, 39, 41

(540)

PNS mediaservis

(111) **379749**

(220) 21.01.2020

(320) 21.01.2020

(442) 26.02.2020

(151) 03.06.2020

(730) **JOB ON s.r.o.**, Rybná 716/24, Praha 1, Staré Město, 11000, CZ

(210) O-561228

(591) Barevná

(510) (9) mobilní, tabletová aplikace na diagnostiku talentů pro účely výběru vzdělávací instituce, vzdělávacího oboru nebo profese; (35) diagnostika za účelem rozpoznání talentů pro výběr školy, vzdělávacího oboru či profese; (41) vzdělávací služby za účelem diagnostiky talentů pro výběr školy, vzdělávacího oboru či profese.

(511) 9, 35, 41

(540)



TalenTest

- (111) **379750**
(220) 21.01.2020
(320) 21.01.2020
(442) 26.02.2020
(151) 03.06.2020
(730) **Nesion s.r.o.**, Klimentská 1246/1, Praha 1, Nové Město, 11000, CZ
(210) O-561229
(510) (35) marketing, obchodní průzkum, reklama, styk s veřejností, šíření reklamních materiálů, venkovní reklama, vydávání reklamních textů, zásilková reklama; (36) pronájem bytů, pronájem kanceláří, pronájem nemovitostí, pronájem sdílených kanceláří, služby realitní kanceláře, služby ubytovací kanceláře, správa nemovitostí, výběr nájemného, zajištění financování stavebních projektů, zprostředkování v oblasti nemovitostí; (37) stavební dozor, stavební informace, stavební poradenství, výstavba.

- (511) 35, 36, 37
(540)

RIVER
KAY
LOFTS

- (111) **379751**
(220) 21.01.2020
(320) 21.01.2020
(442) 26.02.2020
(151) 03.06.2020
(730) **LACHEM s.r.o.**, Dobrovského 252, Lanškroun, Žichlínské Předměstí, 56301, CZ

- (210) O-561234
(591) Barevná
(510) (3) brusiva, brusné plátno, brusné přípravky, brusný papír, čisticí přípravky, chemické čisticí přípravky pro použití v domácnosti, spreje pro osvěžení dechu; (7) broušící stroje, brusné kotouče (součásti strojů), brusy (součásti strojů), elektrická zařízení na pájení, elektrická zařízení na sváření, elektrické svářečské stroje, elektrické šroubováky, elektrické tavné pistole, elektrické vytahovačky hřebíků, elektrody pro svářečské stroje, zařízení na řezání elektrickým obloukem, zařízení na svařování elektrickým obloukem; (8) brusy (ruční nástroje), kapesní nože, kladiva (ruční nářadí), kleště, klíče (ruční nářadí), lopaty (ruční nářadí), motyčky (ruční nástroje), násady a rukojeti na ruční nářadí a nástroje, nástroje na ruční pohon, nástroje na řezání trubek, nůžky (velké), nýtovací kladiva (ruční nářadí), nýtovačky (ruční nářadí), obloukové pily, obrušovací nástroje (ruční nástroje), obtahovací nástroje (brusné), pilové listy (části ručního nářadí), pily (ruční nářadí), ráčny, ruční frézy, ruční vrtačky na ruční pohon, ruční vrtačky s prsní opěrkou, ruční vrtáky, ruční zvedáky, rýče (ruční nářadí), řezací lišty (ruční nástroje), řezačky trubek (ruční nástroje), řezné nástroje (ruční), smirkové brusné kotouče, stolní svěráky (ruční nářadí), svěráky, svěrky pro truhláře a bednáře, šroubováky, ne elektrické, štípací kleště, vrtáky, vrtáky (součásti i ručního nářadí), vyhlubovací nástavce (součásti ručních nástrojů), vykružovače (ruční nářadí), vytahovačky hřebíků (ruční nářadí), závitnice (ruční nástroje), závitníky (ruční nástroje), zemní vrtáky (ruční nářadí); (9) ochranná obuv k ochraně před úrazem, radiací a ohněm, ochranné azbestové rukavice, ochranné masky, ochranné obleky k ochraně před úrazem, radiací a ohněm, ochranné přilby, ochranné rukavice (k ochraně před úrazy a nehodami), ochranné rukavice proti rentgenovému záření pro použití v průmyslu, osobní ochranné prostředky k prevenci nehod, pokrývky hlavy jako ochranné helmy, pracovní ochranné obličejové štíty.

- (511) 3, 7, 8, 9

(540)

LABRUSS
TOOLS for PROFESSIONALS

- (111) **379752**
(220) 21.01.2020
(320) 21.01.2020
(442) 26.02.2020
(151) 03.06.2020
(730) **LACHEM s.r.o.**, Dobrovského 252, Lanškroun, Žichlínské Předměstí, 56301, CZ
(210) O-561235

- (510) (3) brusiva, brusné plátno, brusné přípravky, brusný papír, čisticí přípravky, chemické čisticí přípravky pro použití v domácnosti, spreje pro osvěžení dechu; (7) broušící stroje, brusné kotouče (součásti strojů), brusy (součásti strojů), elektrická zařízení na pájení, elektrická zařízení na sváření, elektrické svářečské stroje, elektrické šroubováky, elektrické tavné pistole, elektrické vytahovačky hřebíků, elektrody pro svářečské stroje, zařízení na řezání elektrickým obloukem, zařízení na svařování elektrickým obloukem; (8) brusy (ruční nástroje), kapesní nože, kladiva (ruční nářadí), kleště, klíče (ruční nářadí), lopaty (ruční nářadí), motyčky (ruční nástroje), násady a rukojeti na ruční nářadí a nástroje, nástroje na ruční pohon, nástroje na řezání trubek, nůžky (velké), nýtovací kladiva (ruční nářadí), nýtovačky (ruční nářadí), obloukové pily, obrušovací nástroje (ruční nástroje), obtahovací nástroje (brusné), pilové listy (části ručního nářadí), pily (ruční nářadí), ráčny, ruční frézy, ruční vrtačky na ruční pohon, ruční vrtačky s prsní opěrkou, ruční vrtáky, ruční zvedáky, rýče (ruční nářadí), řezací lišty (ruční nástroje), řezačky trubek (ruční nástroje), řezné nástroje (ruční), smirkové brusné kotouče, stolní svěráky (ruční nářadí), svěráky, svěrky pro truhláře a bednáře, šroubováky, ne elektrické, štípací kleště, vrtáky, vrtáky (součásti i ručního nářadí), vyhlubovací nástavce (součásti ručních nástrojů), vykružovače (ruční nářadí), vytahovačky hřebíků (ruční nářadí), závitnice (ruční nástroje), závitníky (ruční nástroje), zemní vrtáky (ruční nářadí); (9) ochranná obuv k ochraně před úrazem, radiací a ohněm, ochranné azbestové rukavice, ochranné masky, ochranné obleky k ochraně před úrazem, radiací a ohněm, ochranné přilby, ochranné rukavice (k ochraně před úrazy a nehodami), ochranné rukavice proti rentgenovému záření pro použití v průmyslu, osobní ochranné prostředky k prevenci nehod, pokrývky hlavy jako ochranné helmy, pracovní ochranné obličejové štíty.

- (511) 3, 7, 8, 9

(540)

LABRUSS

- (111) **379753**
(220) 21.01.2020
(320) 21.01.2020
(442) 26.02.2020
(151) 03.06.2020
(730) **ATWEL International, s.r.o.**, Polikenská 2522, Praha 9, Újezd nad Lesy, 19016, CZ

- (740) Mgr. Marta Janoušková, advokát, Malátova 645/18, Praha 5, Smíchov, 15000
(210) O-561236
(510) (35) optimalizace návštěvnosti webových stránek, optimalizace vyhledávačů pro účely podpory prodeje; (42) aktualizace počítačového softwaru, hosting webových stránek, instalace počítačového softwaru, konverze počítačových programů a dat s výjimkou fyzické konverze, obnova počítačových dat, počítačové programování, poradenství v oblasti informačních technologií (IT), poradenství v oblasti internetového zabezpečení, poradenství v oblasti navrhování webových stránek, poradenství v oblasti počítačového softwaru, poradenství v oblasti počítačových technologií, poradenství v oblasti šifrování dat, poradenství v oblasti zabezpečení dat, poradenství v oblasti zabezpečení počítačů, poskytování outsourcingových služeb v oblasti informačních technologií, pronájem počítačového softwaru, pronájem webových serverů, sledování počítačových systémů za účelem odhalení nepovoleného přístupu nebo úniku dat, software jako služba (SaaS), tvorba počítačového softwaru, údržba počítačového softwaru, vytváření a údržba webových stránek pro

jiné osoby, vytváření a navrhování webových katalogů informací pro jiné osoby (služby v oblasti informačních technologií), vývoj softwaru v rámci softwarového publikování, vzdálené monitorování počítačových systémů.

(511) 35, 42
(540)



(111) **379754**
(220) 22.01.2020
(320) 22.01.2020
(442) 26.02.2020
(151) 03.06.2020
(730) **Barták Karel**, Růženiňská 908/5, Praha 4, Kamýk, 14200, CZ
(740) PatentCentrum Sedlák & Partners s.r.o., Okružní 2824, České Budějovice, České Budějovice 3, 37001
(210) O-561238
(510) (16) architektonické modely z papíru a lepenky, umělecké modely z papíru a lepenky; (28) zmenšené modely budov (hračky), modely železnic; (35) maloobchodní a internetový prodej (e-shop) s výrobky výše uvedenými ve tř. 16 a 28, jmenovitě: architektonické modely z papíru a lepenky, umělecké modely z papíru a lepenky, zmenšené modely budov (hračky), modely železnic.
(511) 16, 28, 35
(540)



(111) **379755**
(220) 22.01.2020
(320) 22.01.2020
(442) 26.02.2020
(151) 03.06.2020
(730) **Live and Artist Nation FZE**, Business Center, Al Smookh Building, Umm Al Quwain, AE
(740) KUBEČKA & PROKOP, advokátní kancelář s. r. o., Mgr. Pavel Prokop, Kladská 1489/5, Praha 2, Vinohrady, 12000
(210) O-561253
(510) (9) přístroje a nástroje audiovizuální, zařízení a nástroje pro záznam, přenos, reprodukci nebo zpracování zvuku, obrazu nebo dat; (28) hry, hračky a výrobky určené ke hraní; (32) piva, nealkoholické nápoje, minerální a sycené vody; (35) reklama, propagace; (41) zábava, sportovní a kulturní činnosti, cirkusy, estrády, živé představení.
(511) 9, 28, 32, 35, 41
(540) **Labyrinth of NIGHTMARE**

(111) **379756**
(220) 22.01.2020
(320) 22.01.2020
(442) 26.02.2020
(151) 03.06.2020
(730) **L I N E T spol. s r.o.**, Železčice 5, Slaný, 27401, CZ
(210) O-561254
(510) (10) matrace k lékařským účelům, antidekubitní matrace proti proleženinám, podpůrné matrace k lékařským účelům, podpůrné matrace

jako prevence proti otláčeninám, matrace na nemocniční vozíky pro pacienty; (20) postele a lůžka, lůžkoviny, matrace, polštáře a podušky.

(511) 10, 20
(540)

CLINICARE

(111) **379757**
(220) 22.01.2020
(320) 22.01.2020
(442) 26.02.2020
(151) 03.06.2020
(730) **L I N E T spol. s r.o.**, Železčice 5, Slaný, 27401, CZ
(210) O-561255
(510) (10) matrace k lékařským účelům, antidekubitní matrace proti proleženinám, podpůrné matrace k lékařským účelům, podpůrné matrace jako prevence proti otláčeninám, matrace na nemocniční vozíky pro pacienty; (20) postele a lůžka, lůžkoviny, matrace, polštáře a podušky.
(511) 10, 20
(540) **PRIMACARE**

(111) **379758**
(220) 22.01.2020
(320) 22.01.2020
(442) 26.02.2020
(151) 03.06.2020
(730) **L I N E T spol. s r.o.**, Železčice 5, Slaný, 27401, CZ
(210) O-561257
(510) (10) matrace k lékařským účelům, antidekubitní matrace proti proleženinám, podpůrné matrace k lékařským účelům, podpůrné matrace jako prevence proti otláčeninám, matrace na nemocniční vozíky pro pacienty; (20) postele a lůžka, lůžkoviny, matrace, polštáře a podušky.
(511) 10, 20
(540) **EFFECTACARE**

(111) **379759**
(220) 22.01.2020
(320) 22.01.2020
(442) 26.02.2020
(151) 03.06.2020
(730) **Wittee, a. s.**, Na Hrebienku 12, 811 02 Bratislava, SK
(740) FAJNOR IP s.r.o., Pobřežní 249/46, Praha 8, Karlín, 18600
(210) O-561260
(591) Barevná
(510) (42) počítačové programování, tvorba počítačového softwaru, aktualizace počítačového softwaru, poradenství v oblasti navrhování a vývoje počítačového hardwaru, údržba počítačového softwaru, analýza počítačových systémů, tvorba počítačových systémů, instalace počítačového softwaru, poradenství v oblasti počítačového softwaru, vzdálené monitorování počítačových systémů, software jako služba (saaS), poradenství v oblasti informačních technologií (IT), cloud computing, poskytování outsourcingových služeb v oblasti informačních technologií, technologické poradenství, poradenství v oblasti počítačových technologií, poradenství v oblasti telekomunikačních technologií, poradenství v oblasti zabezpečení počítačů, sledování počítačových systémů za účelem odhalení poruch, poradenství v oblasti zabezpečení dat, vývoj softwaru v rámci vydávání softwaru; (45) poradenství v oblasti zabezpečení fyzické ochrany.
(511) 42, 45
(540)



(111) **379760**
(220) 22.01.2020

- (320) 22.01.2020
(442) 26.02.2020
(151) 03.06.2020
(730) **Azemí Fatbardh**, Horská 1264, Liberec, Liberec XIV-Ruprechtice, 46014, CZ
(740) Daniela Toningarová patentový zástupce, Kamenická 361/3, Praha 7, Holešovice, 17000
(210) O-561265
(591) Barevná
(510) (29) kandované ořechy, kandované ovoce, ochucené ořechy, ovocná kůra, ovocné želé, rozinky, upravené arašidy, upravené ořechy, upravené lískové ořechy, mandle, datle; (30) arašidové cukrovinky, bonbony, cukrovinky, čaj, čokoláda, kakao, kandys, karamely, káva, kokosový karamel, mandlové cukroviny, marcipán, nugát, ořechy v čokoládě, pralinky; (32) limonády, nealkoholické nápoje, piva; (33) alkoholické nápoje, vína, likéry, destiláty.
(511) 29, 30, 32, 33
(540)



- (111) **379761**
(220) 22.01.2020
(320) 22.01.2020
(442) 26.02.2020
(151) 03.06.2020
(730) **Patrovská Michaela Bc.**, V Hájku 196/17, Plzeň, Červený Hrádek, 31200, CZ
(210) O-561268
(510) (36) zprostředkování pronájmů ubytování, nemovitostní (realitní) konzultační služby; (41) organizace seminářů, organizování workshopů a seminářů, pořádání a vedení workshopů (školení); (43) pronájem rekreačního ubytování, rezervace dočasného ubytování prostřednictvím Internetu, rezervace ubytování.
(511) 36, 41, 43
(540)

Tuněchodský mlýn

- (111) **379762**
(220) 23.01.2020
(320) 23.01.2020
(442) 26.02.2020
(151) 03.06.2020
(730) **I.D.C. Holding, a.s.**, Bajkalská 19B, 821 01 Bratislava, SK
(740) C|K|T ČERVENKA TURKOVÁ & PARTNERS Advokátní, patentová a známková kancelář, Mgr. Jana Turková, advokát, Anny Letenské 34/7, Praha 2, Vinohrady, 12000
(210) O-561287
(591) Barevná
(510) (5) cukrovinkářské a pečivářské výrobky s posilujícím a podpůrným léčivým účinkem, cukrovinkářské a pečivářské výrobky pro diabetiky upravené pro lékařské účely; (29) konzervované, sušené a vařené ovoce, rosoly, zavařeniny, želatina, zpracované ořechy, arašidy, sušené a vařené ovoce; (30) trvanlivé, polotrvanlivé a jemné pečivo, čokoládové a nečokoládové cukrovinky, bombóny a cukrátky, čokoláda, fondán, karamelky, keksy, koláče, kreky, lízátky, oplatky, perníky, medovíčky, biskvity, suchary, sušenky, piškoty, vánoční kolekce a jiné cukrovinky na zdobení vánočních stromečků, vafle, trubičky, dezerty, komprimáty, želé, napolitánky, pastilky, tyčinky, žvýkačky, obilné přípravky, mandlové cukrovinky, marcipán, mentolové bonbony, pralinky, biskvity, výrobky z obilovin, zákusky, müsli, ovocné želé, kakao, káva, čaj, cukr, med, kávové náhražky.
(511) 5, 29, 30

(540)



- (111) **379763**
(220) 23.01.2020
(320) 23.01.2020
(442) 26.02.2020
(151) 03.06.2020
(730) **I.D.C. Holding, a.s.**, Bajkalská 19B, 821 01 Bratislava, SK
(740) C|K|T ČERVENKA TURKOVÁ & PARTNERS Advokátní, patentová a známková kancelář, Mgr. Jana Turková, advokát, Anny Letenské 34/7, Praha 2, Vinohrady, 12000
(210) O-561288
(591) Barevná
(510) (5) cukrovinkářské a pečivářské výrobky s posilujícím a podpůrným léčivým účinkem, cukrovinkářské a pečivářské výrobky pro diabetiky upravené pro lékařské účely; (29) konzervované, sušené a vařené ovoce, rosoly, zavařeniny, želatina, zpracované ořechy, arašidy, sušené a vařené ovoce; (30) trvanlivé, polotrvanlivé a jemné pečivo, čokoládové a nečokoládové cukrovinky, bombóny a cukrátky, čokoláda, fondán, karamelky, keksy, koláče, kreky, lízátky, oplatky, perníky, medovíčky, biskvity, suchary, sušenky, piškoty, vánoční kolekce a jiné cukrovinky na zdobení vánočních stromečků, vafle, trubičky, dezerty, komprimáty, želé, napolitánky, pastilky, tyčinky, žvýkačky, obilné přípravky, mandlové cukrovinky, marcipán, mentolové bonbony, pralinky, biskvity, výrobky z obilovin, zákusky, müsli, ovocné želé, kakao, káva, čaj, cukr, med, kávové náhražky.
(511) 5, 29, 30
(540)



- (111) **379764**
(220) 23.01.2020
(320) 23.01.2020
(442) 26.02.2020
(151) 03.06.2020
(730) **Get unblocked s.r.o.**, Dlouhá 730/35, Praha 1, Staré Město, 11000, CZ
(740) Všeťečka Zelený Švorčík a partneři, advokátní a patentová kancelář, JUDr. Otakar Švorčík, Hájkova 1406/2, Praha 2, Nové Město, 12000
(210) O-561301
(510) (16) časopisy a jiná periodika, tiskoviny; (35) inzertní, reklamní a propagační služby, marketing; (41) vydavatelství a nakladatelství, vydávání elektronických knih a časopisů on-line.
(511) 16, 35, 41
(540)

Hrot

- (111) **379765**
(220) 24.01.2020
(320) 24.01.2020
(442) 26.02.2020
(151) 03.06.2020
(730) **ŠKODA AUTO a.s.**, tř. Václava Klementa 869, Mladá Boleslav, Mladá Boleslav II, 29301, CZ
(210) O-561323
(510) (9) počítačové programy pro automobily, informačně technická a audiovizuální zařízení pro automobily, navigační zařízení pro automobily, software pro navigaci v automobilech, počítačový software a mobilní aplikační software pro koordinování, zprostředkování a rezervaci: dopravních služeb v souvislosti s automobily, sdílených jízd automobily, sdílení automobilů, doručování do automobilů; (12) automobily a jejich části a příslušenství, spadající do této třídy; (38) elektronický přenos dat a elektronická komunikace v souvislosti s automobily; (39) logistické a transportní služby související s automobily, odtahové služby pro automobily, organizování cest automobily, taxislužba poskytovaná automobily, automobilová doprava, pronájem automobilů, přeprava osob prostřednictvím automobilů, zprostředkování přepravních služeb prostřednictvím automobilů, dopravní informační služby související s automobily, řízení vozového parku automobilů.
(511) 9, 12, 38, 39
(540)

斯柯达数字实验室

- (111) **379766**
(220) 24.01.2020
(320) 24.01.2020
(442) 26.02.2020
(151) 03.06.2020
(730) **KetoDiet CZ s.r.o.**, Kolovratská 58/1, Praha 10, Strašnice, 10000, CZ
(210) O-561327
(510) (1) proteiny pro potravinářský průmysl, protein k použití při výrobě potravin, potravinové proteiny jako surovina, antioxidanty k použití při výrobě potravin a nápojů, potravinářská bílkovina pro lidskou spotřebu (surovina), proteiny k použití při výrobě nápojů, proteiny pro lidskou výživu, které vytvářejí gely jako součást výrobního procesu, protein (surovina); (5) energetické tyčinky nahrazující jídlo jakožto doplňky stravy, dietetické výrobky pro děti, minerální dietní doplňky pro lidi, antioxidanty pro dietetické účely, nápojové směsi jako dietní doplňky, nutraceutika jako dietní doplňky, škrob pro dietetické účely, dietetická vláknina, potravní doplňky a dietetické přípravky, vitamínové a minerální doplňky, výživové doplňky, doplňky zdravé výživy pro osoby se zvláštními dietními požadavky, náhrada jídla v práškové formě pro lékařské účely, dietní doplňkové nápoje (potravinový doplněk), dietní doplňky pro lidskou potřebu, přípravky potlačující chuť k jídlu pro lékařské účely, nápojové směsi v prášku jako doplňky výživy, potravinové výrobky pro speciální diety pod lékařským dohledem; (29) instantní polévky, směsi sušeného ovoce, tyčinky z ořechů nebo semínek, snack tyčinky na bázi ovoce a ořechů, polévky, potravinové tyčinky na bázi sóji, polévky v prášku, předvařené polévky; (30) instantní ovesná kaše, pečivové směsi, müsli dezerty, instantní nudle, sušenky, těstoviny (potravina), suchary, energetické tyčinky na bázi obilnin, cereální tyčinky, instantní pudinkové směsi, směsi na těsta, cereální tyčinky s vysokým obsahem proteinů, pochutiny vyrobené z obilného škrobu, škrob jako potrava, směsi na přípravu palačinek, ovesné tyčinky, jednohubky, směsi na sušenky, škrobové vlasové nudle, müsli tyčinky, občerstvení (na bázi cereálií), pšeničné tyčinky, škrobové nudle, instantní palačinkové směsi, škrobové výrobky jako potrava, energetické tyčinky, bagety; (32) ovocné šňávy (nealkoholické nápoje), vody (nápoje), nealkoholické nápoje z ovocných šňáv, nealkoholické nápoje obsahující zeleninové šňávy, nápoje pro sportovce obohacené proteiny, nápoje pro sportovce, nealkoholické nápoje; (35) velkoobchodní prodej dietetických přípravků, maloobchodní prodej dietetických přípravků; (41) výuka dietetiky, vzdělávací služby v oblasti diet, pořádání vzdělávacích služeb vztahujících se k dietám, školení o dietě (ne lékařské); (44) poradenské služby vztahující se k dietám, služby poskytované dietetikem, poradenství v oblasti diety a výživy, dietetické služby, poskytování informací týkajících se dietního a výživového poradenství, poskytování informací týkajících se dietních a výživových

doplňků, plánování a kontrola diet, služby v oblasti plánování diet za účelem redukce tělesné hmotnosti.

- (511) 1, 5, 29, 30, 32, 35, 41, 44
(540)

KetoDiet
... a cítím se skvěle

- (111) **379767**
(220) 25.01.2020
(320) 25.01.2020
(442) 26.02.2020
(151) 03.06.2020
(730) **AQE advisors, a.s.**, třída Kpt. Jaroše 1944/31, Brno, Černá Pole, 60200, CZ
(210) O-561330
(510) (9) software; (35) marketingové poradenství, marketingové konzultační služby, průzkumy marketingových strategií, plánování strategií řízení trhu, konzultace v oboru obchodních strategií, pomoc v obchodní a podnikatelské činnosti, management a administrativní služby; (42) technologické poradenství.
(511) 9, 35, 42
(540)

Pin City

- (111) **379768**
(220) 27.01.2020
(320) 27.01.2020
(442) 26.02.2020
(151) 03.06.2020
(730) **Moravia Containers, a.s.**, Ovocný trh 573/12, Praha 1, Staré Město, 11000, CZ
(210) O-561339
(591) Barevná
(510) (6) modulární stavební jednotky (kovové), modulární prefabrikované ocelové rámy, modulární přenosné stavební konstrukce (kovové), modulární přenosné stavební jednotky z kovu; (19) modulární domy, nekovové, modulární stavební jednotky (nekovové); (37) stavba montovaných domů.
(511) 6, 19, 37
(540)

IMECON
CONTAINERS

- (111) **379769**
(220) 27.01.2020
(320) 27.01.2020
(442) 26.02.2020
(151) 03.06.2020
(730) **Moravia Containers, a.s.**, Ovocný trh 573/12, Praha 1, Staré Město, 11000, CZ
(210) O-561340
(591) Barevná
(510) (6) modulární stavební jednotky (kovové), modulární prefabrikované ocelové rámy, modulární přemístitelné budovy z kovu, modulární přenosné stavební konstrukce (kovové); (19) modulární domy, nekovové, modulární stavební jednotky (nekovové); (37) stavba montovaných domů.
(511) 6, 19, 37

(540)

(111) **379770**

(220) 27.01.2020

(320) 27.01.2020

(442) 26.02.2020

(151) 03.06.2020

(730) **PLATFORMA s.r.o.**, U staré cihelny 2879/5, Praha 3, 13000, CZ

(210) O-561345

(510) (35) vypracování a distribuce reklamních materiálů, reklama v síti Internet a na veřejných místech; (36) pronájem nemovitostí, bytů a nebytových prostor; (39) autopůjčovna (rent a car), pronájem a půjčování automobilů, rezervace dopravních prostředků, informace o dopravě pro turisty, pronájem parkovacích míst; (43) poskytování ubytování.

(511) 35, 36, 39, 43

(540)

(111) **379771**

(220) 27.01.2020

(320) 27.01.2020

(442) 26.02.2020

(151) 03.06.2020

(730) **Kratochvíl Jiří Bc.**, č. p. 191, Mašovice, 66902, CZ

(740) JUDr. Zdeněk Hromádka, advokát, JUDr. Zdeněk Hromádka, třída Tomáše Bati 385, Zlín, Louky, 76302

(210) O-561349

(510) (35) administrativní služby, administrativní služby pro lékařská doporučení, administrativní zpracování objednávek, aktualizace a údržba dat v počítačových databázích, aktualizace a údržba údajů v rejstřících, aktualizace reklamních materiálů, analýza nákladů a cen, aranžování výkladů, cílené zaslání reklamních materiálů, cílený marketing, administrativní zpracování objednávek, externí správa společnosti, fakturace, fotokopírování, grafická úprava pro reklamní účely, indexace webových stránek pro obchodní nebo reklamní účely, kopírování dokumentů, marketing, modeling pro reklamní účely nebo podporu prodeje, nábor zaměstnanců, návrh reklamních materiálů, obchodní informace, obchodní informace (poskytování), obchodní průzkum, obchodní správa licencí k výrobkům a službám jiných osob, obchodní zprostředkovatelské služby, oceňování podniků, on-line reklama v počítačových komunikačních sítích, optimalizace návštěvnosti webových stránek, optimalizace vyhledávačů pro účely podpory prodeje, plánování schůzek [kancelářské práce], podpora prodeje jiných osob, pomoc při řízení obchodní činnosti, pomoc při řízení obchodních či průmyslových podniků, poptávky, pořádání módních přehlídek pro reklamní účely, pořádání výstav pro obchodní či reklamní účely, poradenské služby pro obchodní vedení, poradenství v oblasti komunikační strategie při styku s veřejností, poradenství v oblasti komunikační strategie v reklamě, poradenství v oblasti organizace podniku, poradenství v oblasti řízení a organizace podniku, poradenství v oblasti řízení lidských zdrojů, poradenství v oblasti řízení obchodní činnosti, poskytování informací o obchodních kontaktech, poskytování obchodních informací, poskytování obchodních informací spotřebitelům, poskytování obchodních informací prostřednictvím webových stránek, poskytování uživatelských hodnocení pro komerční nebo reklamní účely, poskytování uživatelských recenzí pro komerční nebo reklamní účely, PPC reklama, prezentace výrobků v komunikačních médiích pro účely maloobchodu, profesionální obchodní poradenství, profilování spotřebitelů na komerční nebo marketingové aktivity, pronájem billboardů [reklamních tabulí], pronájem fotokopírovacích strojů, pronájem kancelářských strojů a

zařízení, pronájem kancelářského vybavení ve sdílených pracovištích, pronájem kancelářského vybavení, pronájem prodejních automatů, pronájem prodejních stánků, pronájem reklamního času v komunikačních médiích, pronájem reklamního materiálu, pronájem reklamních ploch, propagace, provádění podnikových auditů, průzkum trhu, průzkum veřejného mínění, předvádění zboží, přepis rozhovorů [pro úřední účely], příprava daňových přiznání, příprava výplatních listin, psaní scénářů pro reklamní účely, psaní životopisů pro jiné osoby, psaní na stroji, psaní reklamních textů, psychologické testování za účelem výběru zaměstnanců, reklama, řízení obchodní činnosti náhradových programů pro jiné osoby, řízení obchodní činnosti hotelů, řízení obchodní činnosti nezávislých poskytovatelů služeb, řízení obchodní činnosti sportovců, řízení obchodní činnosti výkonných umělců, řízení obchodních projektů v oblasti stavebních projektů, rozhlasová reklama, sbírání údajů do počítačových databází, sestavování katalogů informací pro obchodní či reklamní účely, sestavování statistiky, šíření reklamních materiálů, šíření vzorků, sjednávání obchodních smluv pro jiné osoby, sjednávání a uzavírání obchodních transakcí pro třetí strany, služby odborníka na výkonost podniku, služby spojené s podáváním daňových přiznání, služby v oblasti firemní komunikace, správa programů pro věrné zákazníky v oblasti osobní letecké dopravy, správa zákaznických věrnostních programů, srovnávání cen, styk s veřejností, subdodavatelské služby [pomoc v obchodní činnosti], systematizace údajů do počítačových databází, telemarketing, televizní reklama, těsnopis, účetnictví, upomínání schůzek [kancelářské práce], vedení dražeb, vedení počítačové evidence, venkovní reklama, vydávání reklamních textů, vyhledávání sponzorů, vyhledávání údajů v počítačových souborech pro jiné osoby, vyhotovování hospodářských prognóz, vyhotovování výpisů z účtu, vylepování plakátů, výroba reklamních filmů, výroba teleshoppingových programů, výstřížková služba, zařízení novinového předplatného pro jiné osoby, zařízení předplatného na telekomunikační služby pro jiné osoby, zásilková reklama, zásobovací služby pro jiné osoby [nákup zboží a služeb pro jiné podniky], zaznamenávání písemných sdělení a údajů, zaznamenávání vzkazů pro nedostupné předplatitele, zpracování textu, zprostředkování dovozu a vývozu, zprostředkování obchodních informací, zprostředkování obchodů v oblasti spojení možných soukromých investorů s podnikateli, kteří potřebují financování, zprostředkování propagace, zprostředkování reklamy, zprostředkování zaměstnání, vedení, pořádání a organizování obchodních přehlídek a veletrhů k obchodním a reklamním účelům, maloobchodní služby v oblasti uměleckých děl poskytované uměleckými galeriemi; (41) akademie (vzdělávání), dabing, dálkové vzdělávání, diskotéky, divadelní představení, dezura zvířat, elektronické publikování (DTP), filmová distribuce, filmové projekce, fotografování, fotografování na mikrofilm, gymnastický výcvik, hudební produkce, kaligrafické služby, karaoke, klubové služby [zábava nebo vzdělávání], knihovnické služby (půjčovny knih), korespondenční kurzy, koučink [školení], kulturní, vzdělávací nebo zábavní služby poskytované uměleckými galeriemi, malování na obličej, mateřské školy, měření času při sportovních akcích, modelingové služby pro umělce, náboženská výchova, nahrávání videokazet, obrazové zpravodajství, on-line vydávání elektronických knih a časopisů, plánování a organizace večírků [zábava], pojízdné knihovny, poradenství pro volbu povolání [v oblasti vzdělávání nebo školení], pořádání a uvádění koncertů, pořádání a vedení kolokvií, pořádání a vedení konferencí, pořádání a vedení kongresů, pořádání a vedení osobních vzdělávacích fór, pořádání a vedení seminářů, pořádání a vedení sympozií, pořádání a vedení workshopů [školení], pořádání estrád [služby impresária], pořádání loterií, pořádání módních přehlídek pro zábavu, pořádání plesů, pořádání soutěží [vzdělávacích nebo zábavných], pořádání soutěží krásy, pořádání sportovních soutěží, pořádání výstav ke kulturním nebo vzdělávacím účelům, poskytování elektronických publikací on-line bez možnosti stažení, poskytování filmů bez možnosti stažení prostřednictvím přenosu videa na objednávku, poskytování her on-line z počítačové sítě, poskytování hudby on-line bez možnosti stažení, poskytování televizních programů bez možnosti stažení prostřednictvím přenosu videa na objednávku, poskytování uživatelských hodnocení pro zábavní nebo kulturní účely, poskytování uživatelských recenzí pro zábavní nebo kulturní účely, poskytování videí on-line bez možnosti stažení, praktický výcvik [předvádění], prázdninové tábory [zábava], produkce estrád, profesní rekvalifikace, pronájem audio zařízení, pronájem dekorací (na představení), pronájem divadelních dekorací, pronájem kinematografických přístrojů, pronájem osvětlovacích zařízení pro divadelní scény či televizní studia, pronájem pokojových akvárií, pronájem rozhlasových a televizních přijímačů, pronájem sportovišť, pronájem stadiónů, pronájem tenisových dvorců, pronájem uměleckých děl, pronájem videokamer, pronájem videorekordérů, provozování golfových hřišť, provozování heren, provozování kasin [hazard], provozování muzea [předvádění, výstavy],

provozování rekreačních zařízení, provozování sportovních zařízení, provozování zoologických zahrad, předávání know-how [odborné vzdělávání], předprodej vstupenek [zábava], předvádění cirkusových vystoupení, předvádění varietních představení, předvádění živých vystoupení, překladatelské služby, psaní a skládání písní, psaní filmových scénářů, psaní scénářů, s výjimkou reklamních, psaní textů, půjčování audionahrávek, půjčování filmů, půjčování herního vybavení, půjčování hraček, půjčování potápěčské výstroje, půjčování videokazet, rezervace vstupenek na estrády, půjčování sportovního vybavení, s výjimkou vozidel, rozhlasová zábava, skládání hudby, služby baviče, služby diskžokejů, služby filmového studia, služby grafické úpravy, nikoliv k reklamním účelům, služby klubů zdraví [zdravotní a kondiční cvičení], služby nahrávacího studia, služby nočního klubu [zábava], služby osobního trenéra [kondiční trénink], služby poskytované orchestry, služby reportérů [zpravodajství], služby spojené s hazardem, služby zvukových techniků na akce, soukromá výuka, sportovní tábory, školení, školení prostřednictvím simulátorů, školení v oblasti sadů [školení v oblasti čajového obřadu], školní vzdělávání, tělesná výchova, televizní zábava, titulkování, tlumočení znakové řeči, tlumočnické služby, úprava videokazet, vedení kurzů kondičního cvičení, výcvik aikido, vydávání knih, vydávání textů, s výjimkou reklamních, výroba filmů, s výjimkou reklamních, výroba rozhlasových a televizních programů, výuka, vzdělávací služby poskytované asistenty zaměřenými na zvláštní potřeby, vzdělávací zkoušky pro uživatele za účelem získání kvalifikace na pilotování dronů, vzdělávání na internátních školách, zábava, zábavní parky, zkoušení (pedagogická činnost); (42) aktualizace počítačového softwaru, analýza pro účely těžby na ropných polích, analýza vody, analýzy rukopisu [grafologie], architektonické služby, bakteriologický výzkum, cloud computing, digitalizace dokumentů [skenování], elektronické sledování osobních identifikačních údajů za účelem odhalení internetové krádeže identity, elektronické sledování pohybů na kreditní kartě za účelem odhalení internetových podvodů, energetický audit, externí zálohování dat, geodézie, geologický průzkum, geologický výzkum, hodnocení jakosti dřeva na pni, hodnocení jakosti vlny, hosting webových stránek, chemická analýza, chemický výzkum, instalace počítačového softwaru, inženýrské služby, kalibrace [měření], kartografické služby, klinické studie, konverze počítačových programů a dat, s výjimkou fyzické konverze, kopírování počítačových programů, lékařský výzkum, meteorologické informace, navrhování interiérů, navrhování obalů, navrhování vizitek, návrhy interiérů, obnova počítačových dat, ověřování pravosti uměleckých děl, plánování městské výstavby, platforma jako služba [PaaS] zaměřená na softwarové platformy pro přenos obrazu, audiovizuálního obsahu, video obsahu a zpráv, počítačové programování, podmořský výzkum, poradenství v oblasti architektury, poradenství v oblasti informačních technologií [IT], poradenství v oblasti internetového zabezpečení, poradenství v oblasti navrhování a vývoje počítačového hardwaru, poradenství v oblasti navrhování webových stránek, poradenství v oblasti počítačového softwaru, poradenství v oblasti počítačových technologií, poradenství v oblasti šifrování dat, poradenství v oblasti telekomunikačních technologií, poradenství v oblasti úspor energie, poradenství v oblasti zabezpečení dat, poradenství v oblasti zabezpečení počítačů, poskytování informací o počítačových technologiích a programování prostřednictvím webových stránek, poskytování outsourcingových služeb v oblasti informačních technologií, poskytování vědeckých informací a poradenství v oblasti uhlikové kompenzace, projektování ve výstavbě, pronájem počítačového softwaru, pronájem počítačů, pronájem webových serverů, pronájem měřicích přístrojů na zaznamenávání spotřeby energie, provádění průzkumů, provádění studií technických projektů, provozování internetových vyhledávačů, průmyslový design, průzkum ropných polí, předpověď počasí, převod dat nebo dokumentů z fyzických nosičů na elektronická média, ropný průzkum, řízení jakosti, serverhosting, sledování počítačových systémů za účelem odhalení nepovoleného přístupu nebo úniku dat, sledování počítačových systémů za účelem odhalení poruch, služby ověření uživatele pomocí technologie pro transakce v oblasti elektronického obchodu, služby v oblasti chemie, služby vědecké laboratoře, software jako služba [SaaS], styling [průmyslový design], technické kontroly vozidel, technické psaní, technologické poradenství, technologický výzkum, testování materiálů, testování ropných vrtů, testování textilií, tvorba počítačového softwaru, tvorba počítačových systémů, údržba počítačového softwaru, ukládání elektronických dat, umělecký design, vědecký a technologický výzkum vztahující se k mapování patentů, vědecký a technologický výzkum v oblasti přírodních katastrof, vědecký výzkum, vytváření a navrhování webových katalogů informací pro jiné osoby [služby v oblasti informačních technologií], vytváření a údržba webových stránek pro jiné osoby, vytváření umělého deště, vývoj počítačových platform, výzkum a vývoj nových výrobků pro

jiné osoby, fyzikální výzkum, výzkum v oboru fyziky, výzkum v oblasti kosmetiky, výzkum v oblasti ochrany životního prostředí, výzkum v oblasti sváření, výzkum v oblasti strojírenství, vzdálené monitorování počítačových systémů.

(511) 35, 41, 42
(540)

CyklusZeMě

(111) 379772
(220) 27.01.2020
(320) 27.01.2020
(442) 26.02.2020
(151) 03.06.2020
(730) Fučík Zdeněk, Prostějovská 177/45, Přerov, Přerov II-Předmostí, 75124, CZ
Rypal Filip, Jana Zrzavého 3987/2, Prostějov, 79604, CZ
(740) JUDr. Ing. Ondřej Lichnovský, advokát, Palackého 151/10, Prostějov, 79601
(210) O-561350
(510) (40) zpracování potravin a nápojů, zpracování potravin.
(511) 40
(540)



(111) 379773
(220) 27.01.2020
(320) 27.01.2020
(442) 26.02.2020
(151) 03.06.2020
(730) Mach Ondřej Ing., Vídeňská 798/66, Praha 4, Krč, 14200, CZ
(210) O-561351
(591) Barevná
(510) (35) reklamní, marketingové a propagační služby v oblasti výživy a sportu;
(41) vydavatelská činnost a zpravodajství, vydavatelské služby, příprava a pořádání kulturních aktivit, pořádání sportovních akcí a soutěží, zábavní služby ve formě společenských akcí.
(511) 35, 41
(540)



(111) 379774
(220) 27.01.2020
(320) 27.01.2020
(442) 26.02.2020

- (151) 03.06.2020
(730) **HOLS akciová společnost**, Zlatnická 1128/6, Praha 1, Nové Město, 11000, CZ
(740) **STUDENÁ - LABALESTRA**, advokátní a patentová kancelář, Mgr. Klára Labalestra, advokát, Na Poříčí 12, Praha 1, 11000
(210) O-561352
(510) (32) pivo.
(511) 32
(540)

SPYTIHNĚV

- (111) **379775**
(220) 27.01.2020
(320) 27.01.2020
(442) 26.02.2020
(151) 03.06.2020
(730) **Intercontinental Great Brands LLC**, 100 Deforest Avenue, East Hanover, New Jersey 07936, NJ, US
(740) **Všetečka Zelený Švorčík a partneři**, advokátní a patentová kancelář, JUDr. Otakar Švorčík, Hájkova 1406/2, Praha 2, Nové Město, 12000
(210) O-561356
(510) (30) pekárenské výrobky, přípravky vyrobené z cereálií, snídaně cereálie, chléb, suchary, sladké nebo slané sušenky, krekry, cookies, sušenky, oplatky, cereální tyčinky, vafle, dorty, cukrářské výrobky, drobenky, těsto na přípravu pečiva, cukrovinky, zmrzlina, jmenovitě zmrzlinové výrobky, dezerty, mražené pečivo a dezerty, chlazené pečivo a dezerty.
(511) 30
(540)

Více důvěry, více objevů

- (111) **379776**
(220) 28.01.2020
(320) 28.01.2020
(442) 26.02.2020
(151) 03.06.2020
(730) **Ministerstvo zahraničních věcí**, Loretánské náměstí 101/5, Praha 1, Hradčany, 11800, CZ
(210) O-561358
(591) Barevná
(510) (35) administrativní služby, obchodní zprostředkovatelské služby, obchodní informace, obchodní průzkum, poskytování informací o obchodních kontaktech, podpora prodeje jiných osob, pomoc při řízení obchodní činnosti, poradenské služby pro obchodní vedení, sjednávání obchodních smluv pro jiné osoby.
(511) 35
(540)



- (111) **379777**
(220) 27.01.2020
(320) 27.01.2020
(442) 26.02.2020
(151) 03.06.2020
(730) **ETI GIDA SANAYI VE TICARET ANONIM SIRKETI**, Organize Sanayi Bolgesi 11 Cadde, Eskisehir, TR
(740) **ZIVKO MIJATOVIC & PARTNERS s.r.o.**, Jugoslávských partyzánů 639/26, Praha 6, 16000
(210) O-561359
(591) Barevná
(510) (30) sušenky, čokolády, cukrářské výrobky, krekry, oplatky, dorty, menší koláče, dezerty, jmenovitě pekařské dezerty, chléb, pufované zrniny (obiloviny), ovesná mouka, snídaně cereálie, zmrzlina, produkty určené ke konzumaci v mraženém stavu.
(511) 30

(540)



- (111) **379778**
(220) 27.12.2017
(320) 27.12.2017
(442) 26.02.2020
(151) 03.06.2020
(730) **CENTRO PLAST S.R.L.**, STRADA DELLE CAMPORE 23, Terni, 05100, IT
(740) **MACEK.LEGAL**, Mgr. Daniel Macek, advokát, Haštalská 1072/6, Praha 1, Staré Město, 11000
(210) O-561360
(510) (16) pytle a balicí a obalové materiály a materiály pro skladování z papíru, lepenky nebo z plastů, plastové tašky, sáčky na balení, pytle na odpad z papíru nebo plastických hmot, sáčky na odpad, papírové sáčky do odpadkových košů, plastové pytle do odpadkových košů, plastové tašky (sáčky) k likvidaci spodního prádla, víceúčelové plastové tašky, sáčky [obálky, váčky] z papíru nebo plastických hmot na balení.
(511) 16
(540)



- (111) **379779**
(220) 28.01.2020
(320) 28.01.2020
(442) 26.02.2020
(151) 03.06.2020
(730) **Démos trade, a.s.**, Škrobálkova 630/13, Ostrava, Kunčičky, 71800, CZ
(740) **Ing. Pavel Nádvorník s.r.o.**, Klínová 620/1, Ostrava, Hulváky, 70900
(210) O-561375
(591) Barevná
(510) (6) kovové potřeby zámečnické a klempířské, kovové úchytky, nábytkové úchytky z kovu, dveřní kování, panty, závěsy (kovové), háčky pro věšáky (kovové), nábytkové kování, profilové konzoly (kovové) pro stavebnictví, držadla kovová, šrouby (kovové); (19) nekovové stavební a konstrukční materiály a prvky, opracované dřevo, stavební dřevo, tvárné dřevo, lišty (nekovové), dřevěné dýhy; (20) nábytek, úchytky nekovové, dřevěné rukojeti, držadla a úchyty, háčky na oděvy (nekovové), věšáky na oblečení, háčky k věšákům (nekovové), kování na dveře nekovové, kování na okna nekovové, stojany k vystavování zboží, konzole na záclony a závěsy, lišty u nábytku z umělých hmot, truhlářské umělecké výrobky.
(511) 6, 19, 20
(540)



(111) **379780**
(220) 29.01.2020
(320) 29.01.2020
(442) 26.02.2020
(151) 03.06.2020
(730) **Albert Josef**, Panská 153, Hodonice, 67125, CZ
(210) O-561409
(510) (1) alkohol; (32) pivo.
(511) 1, 32
(540)

Bert

(111) **379781**
(220) 29.01.2020
(320) 29.01.2020
(442) 26.02.2020
(151) 03.06.2020
(730) **WOODYGLASS s.r.o.**, Tuřanka 1222/115, Brno, Slatina, 62700, CZ
(210) O-561414
(510) (19) dělicí příčky (nekovové), skleněné stěny, desky ze dřeva, dřevěné akustické panely na stěny, dřevěné hranoly, dřevěné profily, obklady stěn vyrobené z nekovových materiálů, dřevěné stavební prvky, dřevěné stavební konstrukce; (20) dřevěné stěny pro nábytek, dřevěné nábytkové příčky, dřevěné mřížkové přepážky; (37) instalace skleněných stavebních konstrukcí.
(511) 19, 20, 37
(540)

WOODY II

(111) **379782**
(220) 29.01.2020
(320) 29.01.2020
(442) 26.02.2020
(151) 03.06.2020
(730) **Penny Market s.r.o.**, Počernická 257, Radonice, 25073, CZ
(740) Všečka Zelený Švorčík a partneři, advokátní a patentová kancelář, JUDr. Michal Havlík, Hálkova 1406/2, Praha 2, Nové Město, 12000
(210) O-561416
(510) (16) příručky (návody), brožury, tištěné publikace, knihy receptů, pořadače na recepty, tištěné karty s kuchařskými recepty, tištěné recepty prodávané jako součást balení potravin, kuchařské knihy, obaly (papírnické výrobky), plastové obaly, obaly na potraviny; (35) příprava a pořádání propagačních akcí, event marketing (získávání zákazníků pořádáním akcí), pořádání předváděcích akcí pro obchodní účely, pořádání propagačních akcí pomocí audiovizuálních médií; (41) vydávání knih a časopisů, vydávání elektronických knih a časopisů online, vydávání textů, poskytování vzdělávání, školení, korespondenční kurzy vztahující se k vaření, organizování soutěží, příprava a pořádání vzdělávacích akcí, pořádání předváděcích akcí pro vzdělávací účely, informace vztahující se ke vzdělání poskytované online z počítačové databáze nebo z internetu; (43) informační a poradenské služby v oblasti poskytování jídla a pití, poradenství týkající kuchařských receptů, poradenství pro vaření.
(511) 16, 35, 41, 43
(540)



(111) **379783**
(220) 30.01.2020
(320) 30.01.2020
(442) 26.02.2020
(151) 03.06.2020
(730) **Moravskoslezské Investice a Development, a.s.**, Na Jízdárně 1245/7, Ostrava, Moravská Ostrava, 70200, CZ
(210) O-561441

(591) Barevná
(510) (35) marketing, propagace, administrativní služby, obchodní zprostředkovatelské služby, plánování schůzek, pořádání výstav pro obchodní a reklamní účely, pořádání obchodních veletrhů pro obchodní či reklamní účely.
(511) 35
(540)



(111) **379784**
(220) 30.01.2020
(320) 30.01.2020
(442) 26.02.2020
(151) 03.06.2020
(730) **Moravskoslezské Investice a Development, a.s.**, Na Jízdárně 1245/7, Ostrava, Moravská Ostrava, 70200, CZ
(210) O-561442
(591) Barevná
(510) (35) marketing, propagace, administrativní služby, obchodní zprostředkovatelské služby, plánování schůzek, pořádání výstav pro obchodní a reklamní účely, pořádání obchodních veletrhů pro obchodní či reklamní účely.
(511) 35
(540)



(111) **379785**
(220) 30.01.2020
(320) 30.01.2020
(442) 26.02.2020
(151) 03.06.2020
(730) **Moravskoslezské Investice a Development, a.s.**, Na Jízdárně 1245/7, Ostrava, Moravská Ostrava, 70200, CZ
(210) O-561443
(591) Barevná
(510) (35) marketing, propagace, administrativní služby, obchodní zprostředkovatelské služby, plánování schůzek, pořádání výstav pro obchodní a reklamní účely, pořádání obchodních veletrhů pro obchodní či reklamní účely.
(511) 35
(540)



(111) **379786**
(220) 30.01.2020
(320) 30.01.2020
(442) 26.02.2020
(151) 03.06.2020
(730) **Moravskoslezské Investice a Development, a.s.**, Na Jízdárně 1245/7, Ostrava, Moravská Ostrava, 70200, CZ
(210) O-561444
(591) Barevná

(510) (35) marketing, propagace, administrativní služby, obchodní zprostředkovatelské služby, plánování schůzek, pořádání výstav pro obchodní a reklamní účely, pořádání obchodních veletrhů pro obchodní či reklamní účely.

(511) 35
(540)



(111) **379787**

(220) 04.02.2020
(320) 04.02.2020
(442) 26.02.2020
(151) 03.06.2020

(730) **Tengler René**, Mariánská 604/24, Česká Lípa, 47001, CZ

(210) O-561546

(510) (21) pomůcky a nádoby pro domácnost a kuchyň, hřebeny a mycí houby, kartáče (s výjimkou štětců), materiály pro výrobu kartáčů, čisticí potřeby, drátky na čištění parket, výrobky ze skla, porcelánu a majoliky, a to užitkové, stolní, umělecké a dekorativní sklo, porcelán a majolika, jako sklenice na pití, mísy, vázy, broušené a ryté vázy, skleněné a porcelánové nádoby, talíře, tácy, mísy, podnosy, vázy, karafy, džbány, křišťálové sklo, malované sklo, malovaný porcelán, a majolika, sklo surové nebo opracované, vyjma stavebního skla; (27) koberce, rohožky, rohože, linoleum a jiné obklady podlah k pokrytí stavebně dokončených podlah, tapety na stěny nikoliv textilní; (40) zpracování skla, porcelánu a majoliky, zušlechťování a úprava skla, porcelánu a majoliky, foukání skla, tepelné zpracování, leštění, rytí a broušení, pískování, barvení, leptání, matování a ledování skla, malování, pozlacování a stříbření skla, porcelánu a majoliky, dekorativní úprava skla, porcelánu a majoliky, úprava skla, porcelánu a majoliky sitotiskem.

(511) 21, 27, 40

(540)



(111) **379788**

(220) 04.02.2020
(320) 04.02.2020
(442) 26.02.2020
(151) 03.06.2020

(730) **Tengler René**, Mariánská 604/24, Česká Lípa, 47001, CZ

(210) O-561547

(510) (21) pomůcky a nádoby pro domácnost a kuchyň, hřebeny a mycí houby, kartáče (s výjimkou štětců), materiály pro výrobu kartáčů, čisticí potřeby, drátky na čištění parket, výrobky ze skla, porcelánu a majoliky, a to užitkové, stolní, umělecké a dekorativní sklo, porcelán a majolika, jako sklenice na pití, mísy, vázy, broušené a ryté vázy, skleněné a porcelánové nádoby, talíře, tácy, mísy, podnosy, vázy, karafy, džbány, křišťálové sklo, malované sklo, malovaný porcelán, a majolika, sklo surové nebo opracované, vyjma stavebního skla; (27) koberce, rohožky, rohože, linoleum a jiné obklady podlah k pokrytí stavebně dokončených podlah, tapety na stěny nikoliv textilní; (40) zpracování skla, porcelánu a majoliky, zušlechťování a úprava skla, porcelánu a majoliky, foukání skla, tepelné zpracování, leštění, rytí a broušení, pískování, barvení, leptání, matování a ledování skla, malování, pozlacování a stříbření skla, porcelánu a majoliky, dekorativní úprava skla, porcelánu a majoliky, úprava skla, porcelánu a majoliky sitotiskem.

(511) 21, 27, 40

(540)



(111) **379789**

(220) 04.02.2020
(320) 04.02.2020
(442) 26.02.2020
(151) 03.06.2020

(730) **Tengler René**, Mariánská 604/24, Česká Lípa, 47001, CZ

(210) O-561548

(510) (21) pomůcky a nádoby pro domácnost a kuchyň, hřebeny a mycí houby, kartáče (s výjimkou štětců), materiály pro výrobu kartáčů, čisticí potřeby, drátky na čištění parket, výrobky ze skla, porcelánu a majoliky, a to užitkové, stolní, umělecké a dekorativní sklo, porcelán a majolika, jako sklenice na pití, mísy, vázy, broušené a ryté vázy, skleněné a porcelánové nádoby, talíře, tácy, mísy, podnosy, vázy, karafy, džbány, křišťálové sklo, malované sklo, malovaný porcelán, a majolika, sklo surové nebo opracované, vyjma stavebního skla; (27) koberce, rohožky, rohože, linoleum a jiné obklady podlah k pokrytí stavebně dokončených podlah, tapety na stěny nikoliv textilní; (40) zpracování skla, porcelánu a majoliky, zušlechťování a úprava skla, porcelánu a majoliky, foukání skla, tepelné zpracování, leštění, rytí a broušení, pískování, barvení, leptání, matování a ledování skla, malování, pozlacování a stříbření skla, porcelánu a majoliky, dekorativní úprava skla, porcelánu a majoliky, úprava skla, porcelánu a majoliky sitotiskem.

(511) 21, 27, 40

(540)



(111) **379790**

(220) 05.02.2020
(320) 05.02.2020
(442) 26.02.2020
(151) 03.06.2020

(730) **Pivovar Horymír s.r.o.**, Horymírovo náměstí 1416/9, Praha 5, Radotín, 15300, CZ

(210) O-561557

(510) (16) podtácky pod pivní sklenice; (21) nádoby na pivo; (31) slad na výrobu piva a destilátů; (32) chmelové výtažky pro výrobu piva, kvas, piva s limonádou, pivní mladina, pivo, sladové pivo; (40) vaření piva pro jiné osoby.

(511) 16, 21, 31, 32, 40

(540)

Pivovar Horymír

(111) **379791**

(220) 05.02.2020
(320) 05.02.2020
(442) 26.02.2020
(151) 03.06.2020

(730) **Pivovar Horymír s.r.o.**, Horymírovo náměstí 1416/9, Praha 5, Radotín, 15300, CZ

(210) O-561558

(510) (16) podtácky pod pivní sklenice; (21) nádoby na pivo; (31) slad na výrobu piva a destilátů; (32) chmelové výtažky pro výrobu piva, kvas, piva s limonádou, pivní mladina, pivo, sladové pivo; (40) vaření piva pro jiné osoby.

(511) 16, 21, 31, 32, 40

(540)



(111) **379792**

(220) 06.02.2020

(320) 06.02.2020

(442) 26.02.2020

(151) 03.06.2020

(730) **ENIGOO s.r.o.**, Hlaváčova 207, Pardubice, Zelené Předměstí, 53002, CZ

(740) PatentEnter s.r.o., Koliště 1965/13a, Brno, Černá Pole, 60200

(210) O-561596

(591) Barevná

(510) (9) čtecí zařízení (zpracování dat), software na čtečky karet, čtečky karet s magnetickým kódem, magnetické kódované karty, mobilní aplikace, software pro rozpoznávání obličejů; (16) tištěné vstupenky na akce, vstupenky; (35) administrativní podpora a zpracování dat (služby), pomoc v obchodní a podnikatelské činnosti, management a administrativní služby, pomoc týkající se organizace podnikání, podnikově-organizační a podnikově-ekonomické poradenství, marketingové poradenství,

poradenství ohledně zpracování dat, správa telefonních centrál pro třetí osoby, dočasné přidělování pracovníků; (37) instalace hardwaru a kabelů pro přístup k internetu, instalace, montáž, údržba a opravy počítačového hardwaru a telekomunikačních přístrojů, prodej, pronájem a instalace turniketů; (39) rezervace parkovacích míst, poradenství v oblasti skladovacích služeb poskytované call centry a horkými linkami; (41) služby prodeje vstupenek (zábava), rezervace vstupenek na vzdělávací, zábavní a sportovní aktivity a akce a související rezervační služby, služby on-line předprodeje vstupenek pro zábavní účely, poskytování služeb spojených s vyzvednutím předem zaplacených vstupenek na zábavní, sportovní a kulturní akce v pokladně prodejce, poradenské služby v oblasti organizování sportovních akcí, předprodej vstupenek na zábavní akce (služby), konzultační služby související se vzděláváním a školením vedoucích pracovníků a personálu; (42) vývoj počítačových programů pro elektronické pokladní systémy, grafické návrhy propagačních materiálů, návrhy grafických ilustrací, kódování magnetických karet, vývoj webových stránek (služby), poradenství v oblasti počítačového hardwaru, poradenství v oblasti počítačových technologií, poradenství v oblasti telekomunikačních technologií, poradenství týkající se počítačového softwaru, instalace softwaru, studie technické proveditelnosti, pronájem počítačového serveru (serverhosting), pronájem databázového serveru (třetím stranám), pronájem zařízení na zpracování dat.

(511) 9, 16, 35, 37, 39, 41, 42

(540)

ENIGOO

Přehled zápisů ochranných známek se změnou ve vztahu ke zveřejněným přihláškám

Kapitola obsahuje údaje o ochranných známkách zapsaných na základě ustanovení § 28 odst. 1 zákona č. 441/2003 Sb., u kterých došlo ke změně údajů oproti zveřejněné přihlášce ochranné známky.

Číselný přehled (111)				
379592	379594	379595	379596	379598

Zápisy ochranných známek se změnou ve vztahu ke zveřejněným přihláškám

(111) **379592**
(220) 01.09.2016
(320) 01.09.2016
(442) 28.03.2018
(151) 03.06.2020
(540)



(730) **PETRA plast s.r.o.**, Okružní 1296, Humpolec, 39601, CZ
(510) (20) koupelnové skříňky, ramínka.
(591) Barevná
(511) 20
(210) O-533639

(111) **379594**
(220) 16.01.2018
(320) 16.01.2018
(442) 14.03.2018
(151) 03.06.2020
(540)



(730) **Stadnic Veaceslav**, Přádelnická 281, Trutnov, Střední Předměstí, 54101, CZ
Stadnyk Inna, Přádelnická 281, Trutnov, Střední Předměstí, 54101, CZ
(740) artpatent, advokátní kancelář s.r.o., Mgr. Tomáš Bejček, advokát, Dukelských hrdinů 976/12, Praha 7, Holešovice, 17000
artpatent, advokátní kancelář s.r.o., Mgr. Tomáš Bejček, advokát, Dukelských hrdinů 976/12, Praha 7, Holešovice, 17000
(510) (30) droždí, prášky do pečiva; (35) propagace a reklama, pomoc při řízení obchodní činnosti, obchodní administrativa, on-line objednávkové služby.
(591) Barevná
(511) 30, 35
(210) O-545109

(111) **379595**
(220) 24.03.2018
(320) 24.03.2018
(442) 06.06.2018
(151) 03.06.2020
(540)

SPOFA

(730) **Dr. Müller Pharma s.r.o.**, U Mostku 182, Hradec Králové, Pouchov, 50341, CZ
(740) Mgr. Roman Fojtášek, advokát, Mgr. Roman Fojtášek advokát, Vinohradská 343/6, Praha 2, Vinohrady, 12000
(510) (16) bloky (papírnické výrobky), brožury, časopisy (periodika), fotografie, kalendáře, kancelářské potřeby, katalogy, knihy, noviny, papír, papírenské výrobky, razítka, tiskoviny, tištěné publikace, obchodní formuláře, psací potřeby, letáky, prospekty, tisky; (21) lahve (skleněné nádoby), kazety na cukrovinky, s výjimkou kazet z drahých kovů, nádoby skleněné, cedníky na čaj, s výjimkou cedníků z drahých kovů, čajníky, s výjimkou čajníků z drahých kovů, čajová vajíčka (sítka), s výjimkou sítěk z drahých kovů, dózy

na čaj, s výjimkou dóz z drahých kovů, konvice čajové, s výjimkou konvice z drahých kovů, schránky na čaj, s výjimkou schránek z drahých kovů, sítka čajová (čajová vajíčka), s výjimkou sítěk z drahých kovů, kávové soupravy, s výjimkou souprav z drahých kovů, konvice na kávu, s výjimkou elektrických a z drahých kovů, zásobníky; (29) kokosový olej, kukuřičný olej, mléčné výrobky, mléko, olej řepkový jedlý, olivový olej (jedlý -), palmový olej (jedlý), sezamový olej, slunečnicový olej (jedlý -); (30) bonbóny (cukrovinky), cukrovinky, mentolové cukrovinky, čokoláda, čokoládové nápoje, glukóza pro kulinářské účely, chuťové přísady, karamely, káva, med, oplatky, pastilky (cukrovinky), tresti do potravin s výjimkou éterických esencí a olejů, žvýkačky, koření, sladký komprimát (neléčivý), čajové pečivo (sušenky), sušenky (sladké nebo slané), káva, kakao a jejich náhražky; (32) prášky na přípravu nápojů, ovocný nektar (nealkoholický), příchutě k přípravě nápojů, sirupy na výrobu nápojů, tablety k přípravě šumivých nápojů, nealkoholické nápoje; (35) dodavatelské služby pro třetí osoby (nákup výrobků a služeb pro jiné podniky), pořádání veletrhů pro obchodní a reklamní účely, předvádění zboží, reklama on-line v počítačové síti, služby kanceláře na dovoz a vývoz výrobků, organizování akcí, výstav, prodejních trhů a přehlídek pro obchodní, propagační a reklamní účely, počítačové databáze (kompilování informací do -), reklama a propagace, rozšiřování reklamních materiálů, vzorky zboží (distribuce -).

(511) 16, 21, 29, 30, 32, 35
(210) O-546768

(111) **379596**
(220) 24.03.2018
(320) 24.03.2018
(442) 06.06.2018
(151) 03.06.2020
(540)



(730) **Dr. Müller Pharma s.r.o.**, U Mostku 182, Hradec Králové, Pouchov, 50341, CZ
(740) Mgr. Roman Fojtášek, advokát, Mgr. Roman Fojtášek advokát, Vinohradská 343/6, Praha 2, Vinohrady, 12000
(510) (16) bloky (papírnické výrobky), brožury, časopisy (periodika), fotografie, kalendáře, kancelářské potřeby, katalogy, knihy, noviny, papír, papírenské výrobky, razítka, tiskoviny, tištěné publikace, obchodní formuláře, psací potřeby, letáky, prospekty, tisky; (21) lahve (skleněné nádoby), kazety na cukrovinky, s výjimkou kazet z drahých kovů, nádoby skleněné, cedníky na čaj, s výjimkou cedníků z drahých kovů, čajníky, s výjimkou čajníků z drahých kovů, čajová vajíčka (sítka), s výjimkou sítěk z drahých kovů, kávové soupravy, s výjimkou souprav z drahých kovů, konvice na kávu, s výjimkou konvice z drahých kovů, schránky na čaj, s výjimkou schránek z drahých kovů, sítka čajová (čajová vajíčka), s výjimkou sítěk z drahých kovů, kávové soupravy, s výjimkou souprav z drahých kovů, zásobníky; (29) kokosový olej, kukuřičný olej, mléčné výrobky, mléko, olej řepkový jedlý, olivový olej (jedlý -), palmový olej (jedlý), sezamový olej, slunečnicový olej (jedlý -); (30) bonbóny (cukrovinky), cukrovinky, mentolové cukrovinky, čokoláda, čokoládové nápoje, glukóza pro kulinářské účely, chuťové přísady, karamely, káva, med, oplatky, pastilky (cukrovinky), tresti do potravin s výjimkou éterických esencí a olejů, žvýkačky, koření, sladký komprimát (neléčivý), čajové pečivo (sušenky), sušenky (sladké nebo slané), káva, kakao a jejich náhražky; (32) prášky na přípravu nápojů, ovocný nektar (nealkoholický), příchutě k přípravě nápojů, sirupy na výrobu nápojů, tablety k přípravě šumivých nápojů, nealkoholické nápoje; (35) dodavatelské služby pro třetí osoby (nákup výrobků a služeb pro jiné podniky), pořádání veletrhů pro obchodní a reklamní účely, předvádění zboží, reklama on-line v počítačové síti, služby kanceláře na dovoz a vývoz výrobků, organizování akcí, výstav, prodejních trhů a přehlídek pro obchodní, propagační a reklamní účely, počítačové databáze (kompilování informací do -), reklama a propagace, rozšiřování reklamních materiálů, vzorky zboží (distribuce -).

(511) 16, 21, 29, 30, 32, 35
(210) O-546769

(111) **379598**
(220) 14.02.2019
(320) 14.02.2019
(442) 02.05.2019
(151) 03.06.2020
(540)

VOXI

(730) **Albatros Media a.s.**, Na Pankráci 1618/30, Praha 4, Nusle, 14000, CZ

(740) Mgr. Radek Morávek, Ve Stráži 360, Psáry, 25244

(510) (16) obaly (papírnické zboží), záložky do knih, záložky na knihy; (35) pořádání veletrhů pro obchodní či reklamní účely, pořádání výstav pro obchodní či reklamní účely, propagace, předvádění zboží, psaní životopisů pro jiné osoby, šíření reklamních materiálů, zásobovací služby pro jiné osoby (nákup zboží a služeb pro jiné podniky), zpracování textu, zprostředkování dovozu a vývozu; (41) překladatelské služby.

(511) 16, 35, 41
(210) O-553785

Zápisy licenčních smluv k ochranným známkám

V této kapitole jsou zveřejněny zápisy licenčních smluv podle ustanovení § 18 odst. 1 zákona č. 441/2003 Sb.

Číslo zápisu (111)	Vlastník (730)	Nabyvatel licence (791)	Druh licence (793)	Datum uzavření licenční smlouvy (793)	S účinností od data (580)
269023	Ing. Leo Kolečkář, Tichá 6, Držovice, 79607, CZ	SEN WORLD s.r.o., Sokolovská 668/136d, Praha 8, Karlín, 18600, CZ	podlicence	29.05.2020	04.06.2020
372510	PALÁC MYŠÁK a.s., Vodičkova 710/31, Praha 1, Nové Město, 11000, CZ	Ambiente Franchise, s.r.o., U Krbu 3091/37, Praha 10, Strašnice, 10000, CZ	výhradní	28.05.2020	09.06.2020
374880	Marcano, a.s., Vladislavova 1390/17, Praha 1, Nové Město, 11000, CZ	TMM s.r.o., Radotínská 69/34, Praha 5, Velká Chuchle, 15900, CZ	výhradní	28.02.2020	04.06.2020
374881	Marcano, a.s., Vladislavova 1390/17, Praha 1, Nové Město, 11000, CZ	TMM s.r.o., Radotínská 69/34, Praha 5, Velká Chuchle, 15900, CZ	výhradní	28.02.2020	04.06.2020
374882	Marcano, a.s., Vladislavova 1390/17, Praha 1, Nové Město, 11000, CZ	TMM s.r.o., Radotínská 69/34, Praha 5, Velká Chuchle, 15900, CZ	výhradní	28.02.2020	04.06.2020
374883	Marcano, a.s., Vladislavova 1390/17, Praha 1, Nové Město, 11000, CZ	TMM s.r.o., Radotínská 69/34, Praha 5, Velká Chuchle, 15900, CZ	výhradní	28.02.2020	04.06.2020

Ochranné známky zrušené a prohlášené za neplatné

Tato kapitola obsahuje údaje o rozhodnutích o zrušení ochranné známky na základě ustanovení § 31 zákona č. 441/2003 Sb. nebo o prohlášení ochranné známky za neplatnou na základě ustanovení § 32 zákona č. 441/2003 Sb. Existuje-li důvod zrušení/prohlášení ochranné známky za neplatnou pouze ve vztahu k některým z výrobků nebo služeb, Úřad ochrannou známku zruší/prohlásí za neplatnou pouze pro tyto výrobky nebo služby. Údaje o výsledku rozhodnutí (zrušení ochranné známky, částečné zrušení ochranné známky, prohlášení ochranné známky za neplatnou, prohlášení ochranné známky za částečně neplatnou) jsou uvedeny za datem právní moci rozhodnutí s názvem "Datum právní moci rozhodnutí/výsledek rozhodnutí".

(111) 323472

(540)

MARINA

30.05.2020 / NABYTÍ P.M. - ČÁSTEČNÉ ZRUŠENÍ OZ

(111) 343066

(540)

Směrovo-dynamický

20.05.2020 / NABYTÍ P.M. - PROHLÁŠENÍ OZ ZA ČÁST.
NEPLATNOU

(111) 315681

(540)



03.06.2020 / NABYTÍ P.M. - ČÁSTEČNÉ ZRUŠENÍ OZ

Přehled obnov zápisu ochranných známek

Kapitola obsahuje údaje o ochranných známkách, u kterých byl na žádost vlastníka obnoven zápis podle ustanovení § 28 odst. 2 zákona č. 441/2003 Sb.

Číselný přehled (111)											
154380	160191	164593	164701	164757	164767	164769	164786	164817	168457	168527	168642
168918	168932	169102	169741	169915	169951	170307	170369	229836	229844	232397	232881
233444	233828	233830	234510	234511	234541	235175	235217	236018	236637	236705	236711
236735	236957	237700	237919	238184	238352	238838	238915	238916	239368	240133	240335
240727	242899	242977	243458	245482	245542	258695	264273	312525	313668	315048	315060
315124	315239	315384	315461	315478	315554	315555	315566	315672	315799	315815	315816
315868	315878	315879	315899	315917	315968	316096	316384	316458	316475	316499	316594
316936	317233	317251	317295	317378	317466	317492	317681	317751	317833	317838	317856
318216	318219	318349	318393	318436	318438	318439	318499	318693	318729	318795	319116
319356	319380	319441	319442	319486	319790	319901	319922	320109	320110	320535	320565
320792	321345	321346	321347	321919	322093	322330	322516	322770	323481	323671	323790
324220	324221	324861	329461	329462							

Obnovy zápisu ochranných známek

(111) **154380**
(220) 07.06.1960
(151) 21.09.1960
(540)

ASAHI KASEI

(730) **ASAHI KASEI KABUSHIKI KAISHA**, 1-1-2 Yurakucho, Chiyoda-ku, Tokyo 100-0006, JP
(740) Rott, Růžička & Guttman a spol., Vyskočilova 1566, Praha 4, Michle, 14000
(510) (18) houně; (20) polštáře, visutá lůžka; (27) koberce, rohože.
(511) 18, 20, 27
(210) O-23034

(111) **160191**
(220) 06.04.1970
(151) 01.03.1971
(540)

METALOPLAST

(730) **SVÚM a.s.**, Tovární 2053, Čelákovice, 25088, CZ
(510) (17) samomazná vícevrstvá ložisková kluzná výstelka pro stroje.
(511) 17
(210) O-44178

(111) **164593**
(220) 20.11.1980
(151) 24.11.1980
(540)



(730) **Elektropřístroj s.r.o.**, Mezi Vodami 1955/19, Praha 4, Modřany, 14300, CZ
(510) Elektromagnetické stykače, jističí relé, usměrňovače, záskokové zdroje, rozvaděče pro pracovní stroje, jejich seskupení, technologické celky a jejich komponenty.
(511) 7, 9
(210) O-52020

(111) **164701**
(220) 23.06.1980
(151) 20.02.1981
(540)

HEPTAPHAN

(730) **Erba Lachema s.r.o.**, Karásek 2219/1d, Brno, Řečkovice, 62100, CZ
(740) PatentCentrum Sedlák & Partners s.r.o., Okružní 2824, České Budějovice, České Budějovice 3, 37001
(510) (1) indikátorové reagenční papírky.
(511) 1
(210) O-51765

(111) **164757**
(220) 23.06.1980
(151) 17.04.1981
(540)

PENTAPHAN

(730) **Erba Lachema s.r.o.**, Karásek 2219/1d, Brno, Řečkovice, 62100, CZ
(740) PatentCentrum Sedlák & Partners s.r.o., Okružní 2824, České Budějovice, České Budějovice 3, 37001
(510) (1) indikátorové reagenční papírky.
(511) 1
(210) O-51766

(111) **164767**
(220) 23.06.1980
(151) 06.05.1981
(540)

TETRAPHAN

(730) **Erba Lachema s.r.o.**, Karásek 2219/1d, Brno, Řečkovice, 62100, CZ
(740) PatentCentrum Sedlák & Partners s.r.o., Okružní 2824, České Budějovice, České Budějovice 3, 37001
(510) (1) indikátorové reagenční papírky.
(511) 1
(210) O-51767

(111) **164769**
(220) 23.06.1980
(151) 06.05.1981
(540)

NEFROPHAN

(730) **Erba Lachema s.r.o.**, Karásek 2219/1d, Brno, Řečkovice, 62100, CZ
(740) PatentCentrum Sedlák & Partners s.r.o., Okružní 2824, České Budějovice, České Budějovice 3, 37001
(510) (5) indikátorové reagenční papírky.
(511) 5
(210) O-51771

(111) **164786**
(220) 23.06.1980
(151) 11.05.1981
(540)

HEXAPHAN

(730) **Erba Lachema s.r.o.**, Karásek 2219/1d, Brno, Řečkovice, 62100, CZ
(740) PatentCentrum Sedlák & Partners s.r.o., Okružní 2824, České Budějovice, České Budějovice 3, 37001
(510) (1) indikátorové reagenční papírky.
(511) 1
(210) O-51772

(111) **164817**
(220) 23.06.1980
(151) 11.06.1981
(540)

DIAPHAN

(730) **Erba Lachema s.r.o.**, Karásek 2219/1d, Brno, Řečkovice, 62100, CZ
(740) PatentCentrum Sedlák & Partners s.r.o., Okružní 2824, České Budějovice, České Budějovice 3, 37001
(510) (1) indikátorové reagenční papírky.
(511) 1
(210) O-51764

(111) **168457**
(220) 21.06.1990
(151) 11.07.1991
(540)

ALWAYS

(730) **The Procter & Gamble Company, společnost zřízená podle zákonů státu Ohio**, One Procter & Gamble Plaza, Cincinnati, OH, US
(740) ŠTROS & KUSÁK advokátní a patentová kancelář, JUDr. David Štros, advokát, Národní 32, Praha 1, 11000
(510) (5) menstruační vložky a tampóny, zdravotní ubrousky, vložky a tampóny pro menstruační kalhotky.
(511) 5
(210) O-57815

(111) **168527**
(220) 22.06.1990
(151) 16.08.1991
(540)

NEOTON

(730) **ALFASIGMA S.p.A.**, Via Ragazzi del 99, 5, 40133 Bologna (BO), IT
(740) **KOREJZOVÁ LEGAL v.o.s.**, JUDr. Petra Sauvage de Brantes, Korunní 810/104 E, Praha 10, Vinohrady, 10100
(510) (5) výrobky farmaceutické, zvěrolékařské a zdravotnické, výrobky dietetické pro děti a nemocné, náplasti, obvazový materiál, hmoty určené k plombování zubů a na otisky zubů, dezinfekční prostředky, prostředky k hubení rostlinných a živočišných škůdců.
(511) 5
(210) O-57830

(111) **168932**
(220) 20.07.1990
(151) 06.12.1991
(540)



(111) **168642**
(220) 21.06.1990
(151) 23.09.1991
(540)



(730) **Atlantic Recording Corporation**, 1633 Broadway, New York, 10019, NY, US
(740) Všeček Zelený Švorčík a partneři, advokátní a patentová kancelář, JUDr. Otakar Švorčík, advokát, Hájkova 1406/2, Praha 2, Nové Město, 12000
(510) (9) přístroje a zařízení pro záznam, reprodukci, zesilování a/nebo přenos zvuku a obrazu, zvukové a/nebo videozáznamy ve formě záznamů, pásek nebo kazet, části a příslušenství těchto výrobků, filmy a televizní filmy.
(511) 9
(210) O-57811

(730) **O-58064, s.r.o. - v likvidaci**, Holická 1173/49a, Olomouc, Hodolany, 77900, CZ
(740) Ing. Zdeněk Kučera, Dlouhá 207 (P.O.Box 92), Slušovice, 76315
(510) (16) hrací karty.
(511) 16
(210) O-58064

(111) **169102**
(220) 21.06.1990
(151) 29.01.1992
(540)



(111) **168918**
(220) 26.07.1990
(151) 25.11.1991
(540)



(730) **CK Experitour s.r.o.**, Petýrkova 1991/26, Praha 4 - Chodov, 14800, CZ
(510) (39) služby cestovní kanceláře.
(511) 39
(210) O-58121

(730) **Atlantic Recording Corporation**, 1633 Broadway, New York, 10019, NY, US
(740) Všeček Zelený Švorčík a partneři, advokátní a patentová kancelář, JUDr. Otakar Švorčík, advokát, Hájkova 1406/2, Praha 2, Nové Město, 12000
(510) (9) zvukové a/nebo videozáznamy ve formě záznamů, pásek nebo kazet, filmy a televizní filmy.
(511) 9
(210) O-57810

(111) **169741**
(220) 21.06.1990
(151) 17.04.1992
(540)

WHISPER

(730) **The Procter & Gamble Company, společnost zřízená podle zákonů státu Ohio**, One Procter & Gamble Plaza, Cincinnati, OH, US
(740) ŠTROS & KUSÁK advokátní a patentová kancelář, JUDr. David Štros, advokát, Národní 32, Praha 1, 11000
(510) Zboží pro dámskou hygienu, hygienické tampony a podušky, vložky, menstruační kalhotky, osobní dezodoranty.
(511) 3, 5
(210) O-57814

(111) **169915**
(220) 04.05.1990
(151) 30.04.1992
(540)

PRESCRIPTIVES

- (730) **PRESCRIPTIVES INC., společnost zřízená podle zákonů státu Delaware**, 767 Fifth Avenue, New York, NY, US
(740) Baker & McKenzie v.o.s., advokátní kancelář, JUDr. Jiří Čermák, advokát, Klimentská 46, Praha 1, 11002
(510) (3) parfémy, voňavky, kolínské vody, obličejové makeup, oční makeup, červeň na tváře, toaletní mýdla, čisticí prostředky na kůži, navlhčovače, rtěnky.
(511) 3
(210) O-57446

(111) **169951**
(220) 06.03.1991
(151) 25.05.1992
(540)

JAR

- (730) **The Procter & Gamble Company**, One Procter & Gamble Plaza, Cincinnati, OH, US
(740) ŠTROS & KUSÁK advokátní a patentová kancelář, JUDr. David Štros, advokát, Národní 32, Praha 1, 11000
(510) (3) prací a toaletní mýdla všeho druhu, prací a čisticí prášky a prostředky všeho druhu, parfumerie a kosmetické výrobky.
(511) 3
(210) O-60707

(111) **170307**
(220) 12.07.1990
(151) 30.09.1992
(540)

NEXTON

- (730) **HERCULES LLC**, 500 Hercules Road, Wilmington, 19808 Delaware, DE, US
(740) Rott, Růžička & Guttman a spol., Vyskočilova 1566, Praha 4, Michle, 14000
(510) (1) chemické výrobky pro průmyslové účely, nezpracované umělé pryskyřice a plastické hmoty, polymery ve vodě rozpustné pro průmyslové účely.
(511) 1
(210) O-57980

(111) **170369**
(220) 29.08.1990
(151) 15.06.1992
(540)



- (591) Barevná
(730) **Autoklub České republiky**, Opletalova 1337/29, Praha 1, Nové Město, 11000, CZ
(510) Poskytování právní pomoci související s motorismem, zřizování a provozování stanic technické kontroly, silniční technická pomoc, poskytování odborných motoristických služeb např. vydávání celních dokumentů, akreditivů, výuka a výcvik řidičů, zřizování a provozování motelů, motorestů, kempingů, informační a poradenské služby, doprava, publikační a propagační činnost, pojišťovnictví, opravárenská a servisní činnost, pořádání motoristických závodů a soutěží.
(511) 16, 36, 37, 39, 41, 42
(210) O-58422

(111) **229836**
(220) 14.06.2000
(151) 14.12.2000
(540)



- (730) **KRÁSNA PANÍ s.r.o.**, Kozi 914/9, Praha 1, Staré Město, 11000, CZ
(740) Ing. Václav Kratochvíl, patentový zástupce, Táborská 758/33, Mladá Boleslav, 29301
(510) (16) časopisy, fotografie, kalendáře, katalogy, knihy, mapy, noviny, obtisky, papírenské výrobky, pohlednice, prospekty, publikace, reprodukce, samolepky, tiskoviny, brožury, grafiky, grafické reprodukce, lepty, hrací karty, kancelářské potřeby, potřeby na psaní, plakáty, papírové vlajky, akvarely, alba, blahopřání, dopisní papír, obrazy zarámované i nezarámované, malířské stojany, materiály na modelování, rytiny; (28) stolní hry, hračky, společenské hry, divadelní a karnevalové masky, loutky, maňasci, ozdoby na vánoční stroměčky, panenky, stavebnice, žertovné předměty; (41) klubové služby, organizování kulturních nebo vzdělávacích výstav, vydavatelství a nakladatelství, zábava, provozování galerie; (42) sestavování horoskopů, kavárna, hostinská činnost.
(511) 16, 28, 41, 42
(210) O-156329

(111) **229844**
(220) 03.07.2000
(151) 27.12.2000
(540)

DOCTOR DEVIL

- (730) **TOMIL s.r.o.**, Gen. Svatoně 149, Vysoké Mýto, Litomyšlské Předměstí, 56601, CZ
(740) Rott, Růžička & Guttman a spol., Vyskočilova 1566, Praha 4, Michle, 14000
(510) (3) přípravky pro bělení, prací prostředky, (i tekuté), aviváže, mycí a čisticí prostředky, zubní pasty, přípravky pro leštění a odmašťování; (5) přípravky pro čištění a osvěžování vzduchu, dezodoranty, hygienické výrobky pro osobní hygienu spadající do této třídy, antibakteriální a dezinfekční přípravky.
(511) 3, 5
(210) O-157138

(111) **232397**
(220) 21.06.2000
(151) 28.03.2001
(540)

EUROTIN

- (730) **BLUE ARROW INTERNATIONAL, s.r.o.**, Dopraváků 749/3, Praha 8, 18400, CZ
(740) advokátní kancelář Hruška & Co., JUDr. Filip Hruška, advokát, Táborská 619, Praha 4, 14000
(510) (6) obecné kovy a jejich slitiny, kovové výrobky pokud nejsou uvedeny v jiných třídách, balící fólie kovové, barely kovové, cínové desky, plechy, fólie cínové, fólie pro balení kovové, hliníkové fólie, chromové rudy, kontejnery jako obal kovové, konzervové krabice kovové, kovové nádoby na skladování a přepravu, kovové sudy, kovové uzávěry na lahve, nádoby jako obal kovové, nádrže kovové, obaly z pocínovaného plechu, plechové sudy, plechovky, pouzdra kovová, schránky kovové, skříňky kovové na uchovávání potravin, spíže kovové na uchovávání potravin, sudy kovové, tombak, uzávěry kovové pro nádoby, uzávěry na lahve, zátky kovové, zátky na sudy; (16) papír všeho druhu a výrobky z papíru, lepenka a kartonážní výrobky, papírnické výrobky všeho druhu, psací potřeby a náčiní, hrací karty, potřeby pro výtvarné umění, kancelářské potřeby včetně razítek, pečeti a pečidel, lepidla kancelářská a pro domácnost, obalový materiál z

papíru a z plastických hmot, tiskoviny a polygrafické výrobky všeho druhu;
(17) obalový materiál z plastických hmot - polotovar.
(511) 6, 16, 17
(210) O-156660

(111) **232881**
(220) 06.01.2000
(151) 24.04.2001
(540)

AVEDA

(730) **AVEDA Corporation**, 4000 Pheasant Ridge Drive, Minneapolis, MN, US
(740) Baker & McKenzie v.o.s., advokátní kancelář, JUDr. Jiří Čermák, advokát, Klimentská 46, Praha 1, 11002
(510) (5) dietetické a výživné látky a přísady do potravin pro lékařské účely; (30) dietetické a výživné nápoje nikoliv pro lékařské účely, nemedikované bylinné čaje, zákusky a cukrovinky všeho druhu na obilné a rostlinné bázi, včetně tyčinek jako občerstvení; (35) on-line maloobchodní služby nabízené na globální komunikační síti, a to v oblasti výrobků pro osobní použití, kosmetiky, toaletních potřeb, parfumerie, výrobků do koupele a pro péči o tělo, pleť a vlasy, poskytování informací on-line přes globální komunikační síť v oblasti výběru a použití výrobků pro osobní použití, kosmetiky, toaletních potřeb, parfumerie, výrobků do koupele a pro péči o tělo, pleť, vlasy, zkrášlovacích kúr, analýzy barev a osobního vzhledu, maloobchodní služby prodeje výrobků pro osobní použití, kosmetiky, toaletních potřeb, parfumerie, výrobků do koupele a pro péči o tělo, pleť, vlasy a zkrášlovacích kúr, objednávkové služby v oblasti výrobků pro osobní použití, kosmetiky, toaletních potřeb, parfumerie, výrobků do koupele a pro péči o tělo, pleť a vlasy, služby velkoobchodu a distribuce, kompilace adresářových seznamů, objednávkové služby poštovní, telefonické a ostatními komunikačními a telekomunikačními prostředky, přímá poštovní reklama, služby obchodního poradenství a obchodního managementu, reklamní služby, propagační služby pro výrobky, marketingové služby a služby podpory prodeje, analýzy a výzkumy trhu, zprostředkování zboží pro druhé, úprava a aranžování výloh, poradenské a konzultační služby týkající se výše uvedených položek; (42) konzultační služby v oblasti krásy a kosmetiky, služby salónů krásy, kosmetické služby, make-upové služby, masážní služby, služby péče o vlasy, manikurní služby, pedikurní služby, služby kosmetického ošetřování, konzultační služby v oblasti výběru a užívání kosmetiky, make-upu, přípravků péče o pleť, přípravků péče o vlasy a kosmetických přípravků, aromaterapie a reflexologie, lázeňské služby, zajišťování informačních kurzů a porad v oblasti použití make-upu, péče o pleť, vlasy, péče o krásu a kosmetických produktů a v oblasti maloobchodního prodeje doplňků výživy a vůní do domácnosti.
(511) 5, 30, 35, 42
(210) O-150635

(111) **233444**
(220) 06.06.2000
(151) 24.04.2001
(540)



(730) **SALDO - Zlatohlávek s.r.o.**, Pražská 488, Dobroměřice, 44001, CZ
(510) (3) brusný papír, brusné přípravky; (7) brusné kotouče jako části strojů, brusné kameny jako části strojů, brusky jako stroje; (8) brusy (ruční nástroje), brusné kotouče, brusné kameny; (19) suroviny pro keramiku.
(511) 3, 7, 8, 19
(210) O-156081

(111) **233828**
(220) 02.06.2000
(151) 23.05.2001
(540)

OPUS

(730) **Chocolaterie Guylian, NV**, Europark Oost 1, 9100 Sint - Niklaas, BE
(740) PATENTSERVIS Praha a.s., Na Podkovce 281/10, Praha 4, Podolí, 14700
(510) (5) cukrovinky a pečivařské výrobky s posilujícím a podpůrným léčivým účinkem (dietetické pečivo, suchary, sušenky, piškoty, obilné přípravky, bonbóny, pastilky apod.); (29) konzervované, sušené a vařené ovoce, rosoly, zavařeniny, ovocné želé, želatina, zpracované ořechy a arašidy; (30) trvanlivé, polotrvanlivé a jemné pečivo, čokoládové a nečokoládové cukrovinky, bonbóny a cukrátky, čokoláda, fondán, karamely, potravinářský kandys, keksy, koláče, kreky, lízátky, oplatky, perníky, medovíčky, biskvity, suchary, sušenky, piškoty, vánoční kolekce a jiné cukrovinky na zdobení vánočních stromečků, pralinky, sladká dřeva, mandlové cukrovinky, marcipán, vafle, trubičky, dezerty, komprimáty, želé, neapolitánky, pastilky, tyčinky, kakao a výrobky z kakaa spadající do této třídy, výrobky z medu, melasy, obilné přípravky, žvýkačky, dia výrobky shora uvedených druhů.
(511) 5, 29, 30
(210) O-156032

(111) **233830**
(220) 07.06.2000
(151) 23.05.2001
(540)



(730) **Kentucky Fried Chicken International Holdings LLC**, 1441 Gardier Lane, Louisville, KY, US
(740) Vsetečka Zelený Švorčík a partneři, advokátní a patentová kancelář, JUDr. Otakar Švorčík, advokát, Hálkova 1406/2, Praha 2, Nové Město, 12000
(510) (30) pita chléb s vloženými ingrediencemi sestávajícími z jedné nebo více následujících – kuře, maso (vařené nebo uzené), ryby a/nebo dressingy pro konzumaci na místě či jinde.
(511) 30
(210) O-156161

(111) **234510**
(220) 19.07.2000
(151) 25.06.2001
(540)

YESTOOL

(730) **GRUMANT s.r.o.**, Bečovská 1435, Praha 10, Uhřetěves, 10400, CZ
(740) PROPATENT, Ing. Vlasta Sedláčková, Pod Pekařkou 107/1, Praha 4, Podolí, 14700
(510) (7) stroje, obráběcí stroje, motory, zemědělské stroje, nástroje a nářadí s mechanickým pohonem; (8) ruční nářadí a nástroje, nožířské výrobky; (37) stavby a opravy, údržba nástrojů a nářadí.
(511) 7, 8, 37
(210) O-157468

(111) **234511**
(220) 19.07.2000
(151) 25.06.2001
(540)



(730) **GRUMANT s.r.o.**, Bečovská 1435, Praha 10, Uhřetěves, 10400, CZ
(740) **PROPATENT**, Ing. Vlasta Sedláčková, Pod Pekařkou 107/1, Praha 4, Podolí, 14700
(510) (7) stroje, obráběcí stroje, motory, zemědělské stroje, nástroje a nářadí s mechanickým pohonem; (8) ruční nářadí a nástroje, nožířské výrobky; (37) stavby a opravy, údržba nástrojů a nářadí.
(511) 7, 8, 37
(210) O-157469

(111) **234541**
(220) 07.09.2000
(151) 25.06.2001
(540)

VITTORI

(730) **VITAR, s.r.o.**, třída Tomáše Bati 385, Zlín, Louky, 76302, CZ
(740) **JUDr. Lucie Miklová**, advokátka, tř. T. Bati 385, Zlín, 76302
(510) (5) farmaceutické a vitamínové přípravky tabletované a v prášku, ovocné přesnídávky obohacené vitamíny pro batolata; (30) cukrovinky, zmrzlina a mražené zmrzlinové výrobky, tabletované a práškové potravinářské výrobky jako sladidla na přírodní bázi a cukrovinky; (32) nealkoholické nápoje a přípravky pro jejich přípravu, ovocné koncentráty, juice, ovocné šťávy, nápoje a koktejly, sirupy, mošty.
(511) 5, 30, 32
(210) O-158916

(111) **235175**
(220) 19.06.2000
(151) 30.07.2001
(540)

TANGA

(730) **The Procter&Gamble Company**, One Procter&Gamble Plaza, Cincinnati, OH, US
(740) **ŠTROS & KUSÁK** advokátní a patentová kancelář, **JUDr. David Štros**, advokát, Národní 32, Praha 1, 11000
(510) (5) hygienické přípravky, dezinfekce, náplastě, obvazový materiál, slipové vložky, hygienické vložky a tampóny, hygienické kalhotky, kalhotky pro dámskou hygienu, vata, inkontinenční pleny a plenky a inkontinenční kalhotky, interlabiální podložky pro dámskou hygienu; (16) zboží vyrobené z papíru, a/nebo celulózy pro hygienické účely, pokud je zahrnuto ve třídě 16, zejména ručníky, ubrousky, kapesníky, kosmetické tampóny, toaletní papír, pleny na jedno použití, interlabiální podložky pro dámskou hygienu.
(511) 5, 16
(210) O-156556

(111) **235217**
(220) 19.07.2000
(151) 30.07.2001
(540)

CERMAT

(730) **Centrum pro zjišťování výsledků vzdělávání**, Jankovcova 933/63, Praha 7, Holešovice, 17000, CZ
(740) **MIRA** Patentová a známková kancelář, Blanka Fišerová, V kapslovně 2770/11, Praha 3, 13000
(510) (9) programy na veškerých paměťových nosičích, učebnice, knihy, brožury, zkušební testy, instruktážní, uživatelské a veškeré periodické a neperiodické tiskoviny vydávané na nosičích; (16) periodické, neperiodické, reklamní, inzertní, propagační a uživatelské tiskoviny a materiály, veškeré

polygrafické výrobky, papír a výrobky z papíru, lepenka, kartonážní výrobky, fotografie, pohlednice, knihy, brožury a katalogy, zkušební testy a vyučovací pomůcky, ostatní polygrafické výrobky včetně reklamních předmětů zař. ve tř.16, psací a školní potřeby, obalový materiál; (35) propagační a reklamní činnost včetně marketingu, rozhlasová reklamní činnost a s tím související zprostředkovatelské služby, průzkum a analýza trhu, reprografické služby; (38) šíření elektronických periodik a knih v elektronické podobě, šíření a výměna informací prostřednictvím počítačové sítě; (41) řízení, správa a organizační zajištění vzdělávacího projektu, příprava a zajištění maturitních zkoušek prostřednictvím Internetu, vydavatelské a nakladatelské služby, ediční a publikační činnost, služby v oblasti vzdělávání, služby v oblasti rozvoje duševních schopností osob; (42) vývojové služby v oblasti vzdělávání, programy na zakázku, grafické zpracování podloh a příprava pro tisk, ofsetový tisk, tiskárna, litografie, polygrafické služby všeho druhu, redakční služby, konzultační a poradenské služby v celé oblasti reformy maturitních zkoušek.

(511) 9, 16, 35, 38, 41, 42
(210) O-157581

(111) **236018**
(220) 15.06.2000
(151) 27.08.2001
(540)



(730) **BOHEMIA SEKT, s.r.o.**, Smetanova 220, Starý Plzeňec, 33202, CZ
(740) **Langrova, s.r.o.**, Skřetova 48, Plzeň, 30100
(510) (33) vína všeho druhu.
(511) 33
(210) O-156401

(111) **236637**
(220) 02.05.2000
(151) 19.09.2001
(540)



(730) **COMFORT DOBRATICE - zateplení s.r.o.**, č. p. 312, Dobratice, 73951, CZ
(740) **Mgr. Václav Pacl**, Pod Školou 1278, Šenov u Ostravy, 73934
(510) (35) služby propagační a pomocné, poradenství v obchodní činnosti, zprostředkování obchodních a reklamních záležitostí, předvádění zboží; (37) provádění staveb včetně jejich změn a udržovacích prací na nich, demolice budov, čištění budov a staveb, montáž a údržba konstrukcí, topenářství, stavební zámečnictví, instalace, montáž a opravy ústředního vytápění a větrání, kladení a opravy potrubí, klempířské a pokrývačské práce, malířské, lakýrnické a tapetářské práce, montáž, demontáž a opravy žaluzií, garmyží, rolet, markýz a těsnění oken a dveří, pokládání parket a podlah, pokládání kabelů, zednické a betonářské práce, práce štukatérské, omítkařské, sádrovací a dlaždičské, stavba komínů, tesařské a stavební dřevařské práce, též stavba lešení, stavební truhlářství, zemní úpravy, opravářské a údržbářské služby k uvedeným činnostem, pronajímání strojů, nářadí a přístrojů pro stavebnictví, zateplování objektů občanské vybavenosti, instalace jednoúčelových montážních pomůcek, instalatérské

a izolační práce, instalace topení, montáž klimatizace, kladení potrubí, vodoinstalace, údržbářské práce; (39) automobilová doprava, doručování a dodávání zboží, odtahová služba, zprostředkování dopravy, provoz parkovišť, pronájem garáží a parkovišť, pronájem skladů, pronájem vozidel, překládací zařízení, tranzitní skladiště (překladiště), vykládání zboží z vagónů na rampy.

(511) 35, 37, 39
(210) O-154992

(111) **236705**
(220) 06.06.2000
(151) 19.09.2001
(540)

ABATON

(730) **MEJS.INVEST s.r.o.**, Palackého 724/8, Praha 1, Nové Město, 11000, CZ
(740) UNIPATENT, Mgr. Jiří Macek, Sázavská 16, Praha 2 - Vinohrady, 12000
(510) (36) realitní kancelář, pronájem nemovitostí a nebytových prostorů.
(511) 36
(210) O-156108

(111) **236711**
(220) 07.06.2000
(151) 19.09.2001
(540)

Bodywibes

(730) **TV PRODUCTS CZ s. r. o.**, Rybná 669/4, Praha 2, 12000, CZ
(740) ŠTROS & KUSÁK advokátní a patentová kancelář, JUDr. David Štros, advokát, Národní 32, Praha 1, 11000
(510) (8) nářadí a nástroje s ručním pohonem; (21) náčiní a nádoby pro domácnost; (28) hry zařazené v této třídě, hračky, potřeby pro gymnastiku a sport.
(511) 8, 21, 28
(210) O-156144

(111) **236735**
(220) 12.06.2000
(151) 19.09.2001
(540)

LEXXUS

(730) **LEXXUS a.s.**, náměstí Republiky 2090/3a, Praha 1, Nové Město, 11000, CZ
(740) Advokátní kancelář Bedrna a spol. s r.o., Mgr. Jan Balarin Ph.D., advokát, Eliášova 922/21, Praha 6, 16000
(510) (36) realitní kancelář, pronájem a správa nemovitostí.
(511) 36
(210) O-156263

(111) **236957**
(220) 12.09.2000
(151) 20.09.2001
(540)

VITTO

(730) **VITAR, s.r.o.**, třída Tomáše Bati 385, Zlín, Loučky, 76302, CZ
(740) JUDr. Lucie Miklová, advokátka, tř. T. Bati 385, Zlín, 76302
(510) (32) nealkoholické nápoje a přípravky pro jejich přípravu, ovocné koncentráty, džusy, ovocné šťávy, nápoje a koktejly, sirupy, mošty.
(511) 32
(210) O-159042

(111) **237700**
(220) 06.09.2000
(151) 22.10.2001
(540)



(730) **CANON KABUSHIKI KAISHA**, 30-2, 3-chome, Shimomaruko, Ohta-ku, Tokyo, JP
(740) Advokátní a patentová kancelář Traplová, Hakr, Kubát, Mgr. Jana Šuranová Traplová, Přístavní 24, Praha 7, 17000
(510) (9) přístroje a nástroje vědecké, námořní, geodetické, elektrické, fotografické, filmové, optické, přístroje pro vážení, měření, signalizaci, kontrolu (inspekci), záchranu a přístroje pro vyučování, přístroje pro záznam, převod, reprodukci zvuku nebo obrazu, magnetické nosiče zvukových záznamů, gramofonové desky, automatické distributory a mechanismy pro přístroje na mince, zapisovací pokladny, počítačové stroje, přístroje pro zpracování informací a počítače, hasicí přístroje, tiskárny, kopírovační stroje, faxy, skenery, multifunkční stroje složené z výše uvedeného zboží, počítačový software pro výše uvedené zboží, kontroléry pro výše uvedené zboží.
(511) 9
(210) O-158842

(111) **237919**
(220) 02.11.2000
(151) 22.10.2001
(540)



(730) **EMGETON Technology s.r.o.**, Růžová 972/1, Praha 1, Nové Město, 11000, CZ
(740) Mgr. Lucie Benešová, advokátka, Palackého 715/15, Praha 1 - Nové Město, 11000
(510) (9) elektrické, elektronické, magnetické, optické, zaznamenávací a reprodukční nástroje, jakož i jejich části a příslušenství včetně magnetických nosičů záznamu v podobě pásek, karet a disků pro záznam zvuku, obrazů a dat, nosiče optického záznamu v podobě karet a disků pro záznam zvuku, obrazů a dat, karty a disky s předchozím záznamem zvuku, obrazů a dat, osobní počítače, mikropočítače, obsluhující počítače, kapesní číslicové kalkulačky, pohyblivé počítače, osobní organizátory, disketové pohony, diskové jednotky, řadiče diskových jednotek, videografické řadiče, pohony zpětného vracení pásky, kazety s magnetickým páskem, desky s tištěnými obvody, desky se sériovým rozhraním, desky s kombinací sériového a paralelního rozhraní, modemy, počítačové klávesnice, číslicové klávesnice pro počítače, paměťové kazety s vnějším pohonem disků a napájením, konverzní sady barevného zobrazení pro přenosné počítače s kapalnými krystaly, paměťové moduly s přímým výběrem, numerické koprocесory, elektrické spojovací kabely, permanentní paměti, moduly s video permanentní pamětí, rychlá vyrovnávací paměť, panely s rozšířenou pamětí, aktualizované kazety s panelovými procesory pro osobní počítače, přenosná pouzdra pro počítače, programové magnetické diskety, návody a příručky pro uživatele prodávané současně s počítačem, paměťové pohony disků s permanentní pamětí, znovudobytelné baterie, napěťové měniče pro automobily, nabíječky akumulátorů, měniče střídavého napětí pro počítače, elektrické spojovací kabely pro počítače a periferní zařízení,

počítačové ukazovací přístroje, zejména myš, pera a kulové ovládače, stolní počítačové rozšiřitelné báze, adaptory periferního zařízení, aktualizované kazety s možností připojení audio přístrojů k osobním počítačům, karty PCMCIA mezinárodní společnosti pro karty osobních počítačů, paměťové systémy s rozumnými pohonnými maticemi osobních počítačů a obslužných kanálů, počítače s psacími bázemi, počítačové tiskárny a řadiče, pohon programového vybavení, karty pro rozhraní, papírové kazety a víceúčelové napaječe, kazety pro počítačové tiskárny a faksimilové přístroje, záruční a registrační disky, pohon diskových paměťových systémů pro osobní počítače, řadiče rozhraní počítačových sítí, nepřerušitelné napaječe, ochrany napájecích šňůr, a počítačové programy pro inicializování a sestavování počítače, diagnostické funkce, operační systémy, počítačové periferní pohony, výběrové informační data báze, zrcadlení pohonu, hlídání dat, registrace chyb, automatická kontrola sledování regenerace obslužných kanálů, odkládání programů a příjem licenčních dohod, referenční obslužné programy pro technickou informaci a monitorování a řízení jednoho nebo většího počtu kanálů v místní oblastní síti osobních počítačů; (16) časopisy, katalogy, brožury, manuály a další tiskoviny; (38) multimediální komunikace za pomoci internetové televize, WWW aplikací, WEB - DWD, multimediálních serverů, multimediálních archivů.

(511) 9, 16, 38
(210) O-160645

(111) **238838**
(220) 13.12.2000
(151) 23.11.2001
(540)



(730) **LEXXUS a.s.**, náměstí Republiky 2090/3a, Praha 1, Nové Město, 11000, CZ
(740) Advokátní kancelář Bedrna a spolencejci, Mgr. Jan Balarin Ph.D., advokát, Eliášova 922/21, Praha 6, 16000
(510) (36) realitní kancelář, pronájem a správa nemovitostí.
(511) 36
(210) O-162323

(111) **238184**
(220) 06.01.2000
(151) 23.11.2001
(540)



(730) **HACHETTE FILIPACCHI PRESSE (Société Anonyme)**, 149, rue Anatole France, Levallois-Perret Cedex, FR
(740) ZIVKO MIJATOVIC & PARTNERS s.r.o., Jugoslávských partyzánů 639/26, Praha 6, 16000
(510) (16) noviny, periodika, časopisy, revue, knihy.
(511) 16
(210) O-150641

(111) **238352**
(220) 27.07.2000
(151) 23.11.2001
(540)



(730) **Petr Trněný - ALADIN AGENCY**, Jeseniouva 52, Praha 3, 13000, CZ
(510) (16) výrobky z papíru, tiskoviny, knihy, katalogy, tiskárenské výrobky; (35) reklamní činnost, průzkum trhu; (41) vydavatelská a nakladatelská činnost; (42) redakční služby, návrhy obalů, obalový design.
(511) 16, 35, 41, 42
(210) O-157803

(111) **238915**
(220) 22.12.2000
(151) 23.11.2001
(540)



(730) **Applied Biosystems, LLC.**, 850 Lincoln Centre Drive, Foster City 94404, CA, US
(740) KOREJZOVA LEGAL v.o.s., JUDr. Petra Sauvage de Brantes, advokátka, Korunní 810/104, Praha 10, Vinohrady, 10100
(510) (1) chemikálie, chemické přípravky, činidla, syntetické a biologické materiály a soupravy obsahující převážně chemikálie, chemické přípravky, činidla, syntetické a biologické materiály, vše pro použití v řetězení nukleových kyselin, v analýze a syntéze, genetické analýze, fragmentové analýze, analýze vazeb, elektroforéze, v soudní chemii a identifikaci lidí, mikrobiologické identifikaci, molekulární mikrobiologii, zakázkové oligosyntéze, polymerázové řetězové reakci (PCR) a navazujících aplikacích, v syntéze proteinů a peptidů, fluorescenční technologii, cytometrii, přípravě vzorků, vyjádření genů a objevování genů, ve výzkumu genetických nemocí, výzkumu genomu, farmakokinetice, proteomice, biotechnologických konzultacích, výzkumu a vývoji, ve vědách o životě, přírodních vědách, v technologii, lékařství a ve zdravotnictví; (5) chemikálie, chemické přípravky, činidla, syntetické materiály, biologické materiály a soupravy obsahující převážně chemikálie, chemické přípravky, činidla, syntetické materiály a biologické materiály, vše pro použití v lékařství a diagnostice; (9) elektrické a elektronické přístroje a nástroje, měřicí, kontrolní a zkušební přístroje a nástroje, zobrazovací displejové jednotky, díly a příslušenství pro všechno výše uvedené zboží zahrnuté ve třídě 9, vše pro použití v biologii, chemii nebo biochemických laboratořích a pro navazující výzkum v biologii, chemii nebo biochemii, přístroje, počítačový hardware a software, robotová zařízení, laboratorní zařízení, vše pro použití při testování DNA, v chemicko-luminiscenční technologii, genetické analýze, identifikaci lidí, chromatografii kapalin a spektrometrii hmot, mikrobiologické identifikaci, molekulární diagnostice, syntéze nukleové kyseliny, zakázkové oligosyntéze, polymerázové řetězové reakci (PCR) a navazujících aplikacích, v syntéze proteinů a peptidů, fluorescenční technologii, cytometrii, přípravě vzorků, vyjádření genů a objevování genů, při výzkumu genetických nemocí, výzkumu genomu a biotechnologických konzultacích, výzkumu a vývoji, řadiče DNA, genetické analyzátoři, analyzátoři fragmentů, elektroforézní stroje, analyzátoři vazeb, genetická mapovací zařízení, tepelné cyklovače, cytometry, přístroje s ochrannými

nádobami na reakce chemických směsí a části výše uvedených přístrojů zahrnutých do třídy 9, syntetizátory proteinů a peptidů, syntetizátory nukleových kyselin, hmotové spektrometry, kapalinové chromatografie, vysoce kapacitní přístroje pro přípravu vzorků DNA a RNA, vše pro použití při výzkumu v oblasti věd o životě a navazujících výzkumných aplikacích, při řízení kvality, správě informací, v molekulární diagnostice a soudních aplikacích, ostatní počítačový software a hardware, vědecké, elektrické a elektronické přístroje a nástroje, pracovní stanice a robotová zařízení, CD-ROMy a počítačové disky, nahrané audio a video pásky a kazety, díly a příslušenství pro výše uvedené zboží zahrnuté do třídy 9; (10) laboratorní pomůcky a spotřební výrobky z plastů patřící do třídy 10, stojany, ampulky, tuby pro čínidla, víčka, přepážky, jehly, lahve, zkumavky, filtry, tuby a uzávěry, plastová víka misek, mikroskopy, špičky pipet, nádoby na čínidla, optická víka tepelných polí, plastové karty, vše pro použití v lékařství a diagnostice, v řazení nukleových kyselin, analýze a syntéze, genetické analýze, analýze fragmentů, analýze vazeb, elektroforéze, v soudní chemii, identifikaci lidí, mikrobiologické identifikaci, molekulární mikrobiologii, molekulární biologii, syntéze nukleové kyseliny, zakázkové oligosyntéze, polymerázové řetězové reakci (PCR) a navazujících aplikacích, v syntéze proteinů a peptidů, fluorescenční technologii, cytometrii, přípravě vzorků, vyjádření genů a objevování genů, výzkumu genetických nemocí, výzkumu genomu, farmakokinetice, farmakogenetice, proteomice, biotechnologických konzultacích, výzkumu a vývoji, ve vědách o životě, přírodních vědách, v technologii, lékařství a zdravotnictví; (37) instalace, údržba a opravy systémů a nástrojů, zejména pro biotechnologický výzkum a navazující analýzy; (42) konzultace, výzkum a vývoj v oblasti vědy, technologie, lékařství, zdravotnictví a ve veřejnoprávních oblastech, počítačové služby, poskytování odborných informací v uvedených oborech, lékařské, výzkumné a laboratorní diagnostické služby a provádění testů a rozborů, zkušební a testovací systémy pro výkon lékařských, výzkumných a laboratorně diagnostických služeb, vývoj nových výrobků pro ostatní, poskytování licencí na zkušební a testovací systémy, řetězení nukleových kyselin, analýza a syntéza, syntéza oligonukleotidů a ostatních molekul, kontrola zásob chemikálií (inventarizace), objevování genů, genové inženýrství, farmakokinetika, proteomika a vyjádření genů.

(511) 1, 5, 9, 10, 37, 42
(210) O-162709

(111) **238916**
(220) 22.12.2000
(151) 23.11.2001
(540)



(730) **Applied Biosystems, LLC.**, 850 Lincoln Centre Drive, Foster City 94404, CA, US
(740) KOREJZOVA LEGAL v.o.s., JUDr. Petra Sauvage de Brantes, advokátka, Korunní 810/104, Praha 10, Vinohrady, 10100
(510) (1) chemikálie, směsi a rozpouštědla pro vědecký výzkum života, řízení kvality, molekulární diagnostiku, pro soudní a navazující biologické, chemické a biochemické aplikace a soupravy obsahující toto zboží, chemická čínidla a látky, vše pro použití při analýzách a zkouškách, chemické a mikrobiologické přípravky, všechno výše uvedené zboží pro použití v biologických, chemických nebo biochemických laboratořích a pro navazující výzkum v biologii, chemii a biochemii, chemikálie a soupravy těchto chemikálií, vše pro použití při testování DNA, v chemicko-luminiscenční technologii, genetické analýze, identifikaci lidí, chromatografii kapalin a spektrometrii hmot, mikrobiologické identifikaci, diagnostice, syntéze nukleové kyseliny, zakázkové oligosyntéze, polymerázové řetězové reakci (PCR) a v navazujících aplikacích, při syntéze proteinů a peptidů, fluorescenční technologii, cytometrii, přípravě vzorků, vyjádření genů a objevování genů, při výzkumu genetických nemocí, výzkumu genomu a biotechnologických konzultacích, výzkumu a vývoji, chemikálie, chemické přípravky, čínidla, syntetické a biologické materiály a soupravy obsahující převážně chemikálie, vše pro použití v

řetězení nukleových kyselin, v analýze a syntéze, genetické analýze, fragmentové analýze, analýze vazeb, elektroforéze, v soudní chemii, identifikaci lidí, mikrobiologické identifikaci, molekulární mikrobiologii, molekulární biologii, molekulární genetice, zakázkové oligosyntéze, polymerázové řetězové reakci (PCR) a navazujících aplikacích, v syntéze proteinů a peptidů, fluorescenční technologii, cytometrii, přípravě vzorků, vyjádření genů a objevování genů, ve výzkumu genetických nemocí, výzkumu genomu, farmakokinetice, farmakogenetice, proteomice, biotechnologických konzultacích, výzkumu a vývoji, ve vědách o životě, přírodních vědách, technologii, lékařství a ve zdravotnictví; (5) farmaceutické, veterinární a sanitární přípravky a materiály, chemikálie, chemické přípravky, čínidla, syntetické materiály, biologické materiály a soupravy obsahující převážně chemikálie, chemické přípravky, čínidla, syntetické materiály a biologické materiály, vše pro použití v medicíně a diagnostice, chemické přípravky pro lékařské a farmaceutické použití; (7) roboty; (9) elektrické a elektronické přístroje a nástroje, měřicí, kontrolní a zkušební přístroje a nástroje, zobrazovací displejové jednotky, díly a příslušenství pro všechno výše uvedené zboží zahrnuté ve třídě 9, vše pro použití v biologii, chemii nebo biochemii, přístroje, počítačový hardware a software, robotová zařízení, laboratorní zařízení, vše pro použití při testování DNA, v chemicko-luminiscenční technologii, genetické analýze, identifikaci lidí, chromatografii kapalin a spektrometrii hmot, mikrobiologické identifikaci, molekulární diagnostice, syntéze nukleové kyseliny, zakázkové oligosyntéze, polymerázové řetězové reakci (PCR) a navazujících aplikacích, v syntéze proteinů a peptidů, fluorescenční technologii, cytometrii, přípravě vzorků, vyjádření genů a objevování genů, při výzkumu genetických nemocí, výzkumu genomu a biotechnologických konzultacích, výzkumu a vývoji, řadiče DNA, genetické analyzátoři, analyzátoři fragmentů, elektroforézní stroje, analyzátoři vazeb, genetická mapovací zařízení, tepelné cyklovače, cytometry, přístroje s ochrannými nádobami na reakce chemických směsí a části výše uvedených přístrojů zahrnutých do třídy 9, syntetizátory proteinů a peptidů, syntetizátory nukleových kyselin, hmotové spektrometry, kapalinové chromatografie, vysoce kapacitní přístroje pro přípravu vzorků DNA a RNA, vše pro použití při výzkumu v oblasti věd o životě a navazujících výzkumných aplikacích, při řízení kvality, správě informací, v molekulární diagnostice a soudních aplikacích, počítačový software a hardware, CD-ROM a počítačové disky, nahrané audio a video pásky a kazety, vědecké, elektrické a elektronické přístroje, pracovní stanice, robotová zařízení, díly a příslušenství pro výše uvedené zboží zahrnuté do třídy 9; (10) laboratorní pomůcky a spotřební výrobky z plastů patřící do třídy 10, stojany, ampulky, tuby pro čínidla, víčka, přepážky, jehly, lahve, zkumavky, filtry, tuby a uzávěry, plastová víka misek, mikroskopy, špičky pipet, nádoby na čínidla, optická víka tepelných polí, plastové karty, vše pro použití v medicíně a diagnostice, v řazení nukleových kyselin, analýze a syntéze, genetické analýze, analýze fragmentů, analýze vazeb, elektroforéze, v soudní chemii, identifikaci lidí, mikrobiologické identifikaci, molekulární mikrobiologii, molekulární biologii, molekulární genetice, zakázkové oligosyntéze, polymerázové řetězové reakci (PCR) a navazujících aplikacích, v syntéze proteinů a peptidů, fluorescenční technologii, cytometrii, přípravě vzorků, vyjádření genů a objevování genů, výzkumu genetických nemocí, výzkumu genomu, farmakokinetice, farmakogenetice, proteomice, biotechnologických konzultacích, ve výzkumu a vývoji, vědách o životě, přírodních vědách, v technologii, lékařství a zdravotnictví, lékařské a laboratorní přístroje a nástroje, zkušební přístroje pro lékařské a laboratorní použití; (16) tiskoviny, publikace, písemné studie, knihy, příručky, periodika, oběžníky, brožury, brožurky, prospekty, časopisy, letáky, reklamní a propagační materiál z papíru, lepenky a podobných materiálů, učební a instruktážní materiál (kromě přístrojů); (35) zprostředkování v oblasti velkoobchodu zejména s chemickými a biochemickými látkami, chemicky a farmaceuticky účinnými ingrediencemi, nezpracovanými chemikáliemi, částečně zpracovanými chemikáliemi, chemickými polotovary a konečnými výrobky a s farmaceutickými výrobky; (37) instalace, údržba a opravy systémů a nástrojů, zejména pro biotechnologický výzkum a navazující analýzy; (40) zpracování materiálů včetně výroby chemických a biochemických výrobků, chemických polotovarů a konečných výrobků, chemických masťových základů, nezpracovaných chemikálií, částečně zpracovaných chemikálií, chemických a farmaceutických ingrediencí a farmaceutických přípravků, a to vše pro třetí osoby; (42) analýza DNA, syntéza oligonukleotidů a ostatních molekul pro biotechnologický výzkum a navazující analýzy, kontrola zásob (inventarizace) chemikálií pro biotechnologický výzkum a navazující analýzy, výzkum a vývoj v oblasti vědy, technologie, lékařství, zdravotnictví a v navazujících obchodních, právních a veřejnoprávních oblastech, objevování genů, výzkum genetických chorob, výzkum a vývoj genomu a vyjádření genů,

poskytování odborných informací v oblastech vědy, technologie, lékařství, zdravotnictví, genového inženýrství, biotechnologie a v navazujících obchodních, právních a veřejnoprávních oblastech, počítačové služby, poskytování odborných informací v uvedených oborech, lékařské, výzkumné a laboratorně diagnostické služby a provádění testů a rozborů, zkušební a testovací systémy pro výkon lékařských, výzkumných a laboratorně diagnostických služeb, vývoj nových výrobků pro ostatní, poskytování licencí na zkušební a testovací systémy, řetězení nukleových kyselin, analýza a syntéza, syntéza oligonukleotidů a ostatních molekul, kontrola zásob chemikálií (inventarizace), objevování genů, genové inženýrství, farmakokinetika, proteomika a vyjádření genů, výzkum a vývoj v oblastech biotechnologie, věd o životě, biochemie, chemie, farmakokinetiky a farmakogenetiky.

- (511) 1, 5, 7, 9, 10, 16, 35, 37, 40, 42
(210) O-162710

- (111) **239368**
(220) 17.10.2000
(151) 19.12.2001
(540)

KALCIVIT

- (730) **VITAR, s.r.o.**, třída Tomáše Bati 385, Zlín, Louky, 76302, CZ
(740) JUDr. Lucie Miklová, advokátka, tř. T. Bati 385, Zlín, 76302
(510) (5) farmaceutické a vitamínové přípravky tabletované a v prášku, ovocné přesnídávky obohacené vitamíny pro batolata; (30) cukrovinky, zmrzlina a mražené zmrzlinové výrobky, tabletované a práškové potravinářské výrobky jako sladidla na přírodní bázi a cukrovinky; (32) nealkoholické nápoje a přípravky pro jejich přípravu, ovocné koncentráty, ovocné šťávy, nápoje a koktejly, sirupy, mošty.

- (511) 5, 30, 32
(210) O-160084

- (111) **240133**
(220) 04.10.2000
(151) 25.01.2002
(540)



- (730) **Savencia SA**, 42 rue Rieussec, Viroflay, FR
(740) Kania, Sedlák, Smola, s.r.o., Mendlovo náměstí 907/1a, Brno, Staré Brno, 60300
(510) (29) mléko, sýry, máslo, smetana, jogurty a mléčné výrobky; (30) čokoláda, pečivo, sladkosti a cukrovinky.
(511) 29, 30
(210) O-159604

- (111) **240335**
(220) 21.12.2000
(151) 25.01.2002
(540)

RASPUTIN

- (730) **Petr Ostrouchov**, Jižní III. 24/806, Praha 4, 14100, CZ
(740) Dana Lukajová, patentový zástupce, Voršilská 10, Praha 1, 11000
(510) (9) nosiče hudebních záznamů nahrané i nosiče záznamů nenahrané, videokazety nahrané i nenahrané, audiokazety nahrané i nenahrané, audiovizuální programy, audioprogramy, audiovizuální díla, audiovizuální díla v digitální podobě, filmy - v rámci této třídy, hudební díla, hudební díla v digitální podobě, CD disky, multimediální aplikace, elektronické multimediální nebo elektronické informační katalogy, elektronické časopisy, elektronická periodika a knihy v elektronické podobě; (16) papír, lepenka a výrobky z těchto materiálů zařazené ve třídě 16, výrobky z papíru, plakáty, fotografie, kalendáře, pohlednice, gratulace, vstupenky, losy, dopisní papíry, obálky, samolepky, obtisky, hrací karty, hry papírové,

poznámkové bloky, desky na spisy, pořadače, omalovánky, activity books, balící papír, obaly všeho druhu papírové, listy, pytlíky a sáčky pro obalovou techniku, papírové hračky, školní sešity, skicáky, tužky, pastelky, tuhy, gumy, ořezávátka, ořezávátka strojky, penály, papírové tašky, papírové kapesníky, papírové ubrousky a ubrusy, hlavolamy papírové, těžítka na papíry, tiskoviny, tiskopisy, časopisy, periodika, knihy, databázové produkty v papírové formě, databáze v papírové formě, tiskárenské výrobky, lepidla pro papírenství nebo domácnost, materiál pro umělce, štetce, psací stroje a kancelářské potřeby, učební pomůcky, umělecké nebo ozdobné předměty z papíru, obaly bublinkové /z umělých hmot/; (41) nahrávání nosičů zvukových nebo obrazově zvukových, tvorba a šíření audiovizuálních a nebo hudebních děl, TV produkce, filmová produkce, agenturní činnost v oblasti kultury, zprostředkování v oblasti kultury, výchovy, zábavy a sportu, výchovná, vzdělávací, soutěžní a zábavní činnost, zábavní nebo kulturní představení, hudební představení a hudební akce, organizace společenských a kulturních akcí, výstavní činnost v oblasti kultury nebo zábavy nebo výchovy nebo vzdělávání.

- (511) 9, 16, 41
(210) O-162613

- (111) **240727**
(220) 13.03.2001
(151) 25.01.2002
(540)



- (730) **Jiří Buchal - BB/art**, Bořivojova 75, Praha 3, 13000, CZ
(740) PROPATENT, Ing. Vlasta Sedláčková, Pod Pekařkou 107/1, Praha 4, Podolí, 14700
(510) (9) elektronické publikace; (16) tiskoviny, propag. materiál, knihy, časopisy, kalendáře, fotografie, fotografické publikace; (41) nakladatelství, vydavatelství.
(511) 9, 16, 41
(210) O-165251

- (111) **242899**
(220) 07.08.2000
(151) 23.04.2002
(540)

SHIMANO SERVICE CENTER

- (730) **SHIMANO INC.**, 77, Oimatsu-Cho, 3-Cho, Sakai, Osaka, JP
(740) Advokátní a patentová kancelář Čermák, Hořejš, Vrba, JUDr. Matějka Jan, Národní 32, Praha 1, 11000
(510) (12) jízdní kola, části a příslušenství pro jízdní kola, zejména hlavy kol, hlavy kol s vnitřním ozubením, páky pro rychlé uvolnění hlav, řadící páky, uvolňovací páky, vyhazovače předních a zadních kol, vodiče řetězu, volnoběžky, ozubené válečky a převodovky, řetězy, řetězové deflektory, řadící lanka, kliky, klikové soupravy, řetězová kola, pedály, pedálové klipsny, brzdové páky, přední brzdy, zadní brzdy, brzdové čelisti, ráfky, kola, paprsky kol, úchytky paprsků kol, spodní podpěry, sedadlové sloupky, patentní sedadlové sloupky, horní části pro sestavu rámových vidlic, rámy, závěsy, řídítka, rukojeti na řídítka, násady na řídítka, sedla, blatníky, stojánky, nosiče, zvonky, houkačky a zpětná zrcátka pro jízdní kola, vyhazovače řízené počítačem, brzdové kabely; (37) opravy a instalační služby pro jízdní kola, části kol, rybářské náčiní a sportovní zboží.
(511) 12, 37
(210) O-158053

(111) **242977**
(220) 04.12.2000
(151) 23.04.2002
(540)

HEZKY ČESKY

(730) **Tuzová Naděžda Ing.**, Jičínská 543, Příbor, 74258, CZ
(510) (35) reklamní činnost; (39) provozování cestovních kanceláří; (42) ubytovací služby.
(511) 35, 39, 42
(210) O-161836

(111) **243458**
(220) 09.05.2001
(151) 23.04.2002
(540)



(591) Barevná
(730) **Český svaz zaměstnavatelů v energetice**, Partyzánská 1/7, Praha 7, Holešovice, 17000, CZ
(740) PROPATENT, Ing. Vlasta Sedláčková, Pod Pekařkou 107/1, Praha 4, Podolí, 14700
(510) (35) zabezpečování reklamní a propagační činnosti časopisu Energetika, poskytování služeb analytického a prognostického charakteru v oblasti cenové a tarifní včetně organizace a řízení; (41) zprostředkovávání seminářů a organizování výchovné a vzdělávací činnosti, zabezpečování nakladatelské a vydavatelské činnosti časopisu Energetika; (42) zprostředkování konzultací a organizování poradenské činnosti, poskytování služeb analytického a prognostického charakteru v oblasti právní, zpracování a podávání návrhů právních norem nebo změn stávajících právních norem a předpisů v oblasti výroby a rozvodu elektrické energie a tepla a souvisejících oborů a předkládání vlastních návrhů včetně podání a intervence pro politická rozhodnutí.
(511) 35, 41, 42
(210) O-167102

(111) **245482**
(220) 22.12.2000
(151) 29.07.2002
(540)



(730) **Plzeňský Prazdroj, a. s.**, U Prazdroje 64/7, Plzeň, Východní Předměstí, 30100, CZ
(740) Skils s.r.o. advokátní kancelář, JUDr. Karel Muzikář LL.M. (C.J.), advokát, Křižovnické náměstí 193/2, Praha 1, 11000
(510) (6) plech, plechové a kovové tabule, značky a znaky z kovu; (8) přístroje, naběračky, břitvy; (14) klenoty, hodinky, hodiny; (16) výrobky z papíru, hrací karty, pohlednice, ubrusy; (18) kufry, deštníky, slunečníky, hole, kůže a imitace kůže a výrobky z těchto materiálů, spadající do třídy 18; (20) nábytek, zrcadla, rámy, dřevěné či plastické obaly, výrobky nezahrnuté do jiných tříd ze dřeva, korku, rákosu, rohu, kosti, slonoviny, želvoviny, jantaru, perleti, mořské pěny nebo náhražek těchto materiálů či z plastických hmot; (21) výrobky ze skla, sklenice, korbele, porcelán, nádobí; (24) textilní ubrusy, ubrusy, tkaniny a textilní výrobky spadající do třídy 24; (25) oděvy, obuv, kloboučnické výrobky; (28) hry, hračky, sportovní

náčiní; (31) slad, sladové výtažky; (32) pivo, nealkoholické nápoje; (33) alkoholické nápoje; (42) restaurační služby.
(511) 6, 8, 14, 16, 18, 20, 21, 24, 25, 28, 31, 32, 33, 42
(210) O-162677

(111) **245542**
(220) 13.03.2001
(151) 29.07.2002
(540)

BB art

(730) **Jiří Buchal - BB/art**, Bořivojova 75, Praha 3, 13000, CZ
(740) PROPATENT, Ing. Vlasta Sedláčková, Pod Pekařkou 107/1, Praha 4, Podolí, 14700
(510) (9) elektronické publikace; (16) tiskoviny, propag. materiál, knihy, časopisy, kalendáře, fotografie, fotografické publikace; (41) nakladatelství, vydavatelství.
(511) 9, 16, 41
(210) O-165252

(111) **258695**
(220) 19.07.2000
(151) 27.11.2003
(540)



(730) **Centrum pro zjišťování výsledků vzdělávání**, Jankovcova 933/63, Praha 7, Holešovice, 17000, CZ
(740) MIRA Patentová a známková kancelář, Blanka Fišerová, V kapslovně 2770/11, Praha 3, 13000
(510) (35) reprografické služby; (42) vývojové služby v oblasti vzdělávání, grafické zpracování podloh a příprava pro tisk, ofsetový tisk, tiskárna, litografie, polygrafické služby, redakční služby, konzultační a poradenské služby v celé oblasti reformy maturitních zkoušek.
(511) 35, 42
(210) O-157580

(111) **264273**
(220) 22.12.2000
(151) 23.07.2004
(540)



(730) **Plzeňský Prazdroj, a. s.**, U Prazdroje 64/7, Plzeň, Východní Předměstí, 30100, CZ
(740) Skils s.r.o. advokátní kancelář, JUDr. Karel Muzikář LL.M. (C.J.), advokát, Křižovnické náměstí 193/2, Praha 1, 11000
(510) (34) tabák, popelníky, zápalky a jiné potřeby pro kuřáky.
(511) 34
(210) O-173014

(111) **312525**

(220) 28.01.2010

(151) 09.06.2010

(540) **david PROSTĚRADLO FROTÉ**

(730) **Dieu Nguyen Van**, Aninská 3290/5, Znojmo, 67181, CZ

(740) JUDr. Pavel Duda, Husova 549/6, Brno, 60200

(510) (24) ložní pokrývky a příkrývky, ložní prádlo, lůžkové přehozy, lůžkoviny, pokrývky na stůl, pokrývky ozdobné na polštáře, pokrývky polštářové ozdobné, polštáře, potahy na matrace, potahy na postele.

(511) 24

(210) O-473815

(111) **313668**

(220) 09.03.2010

(151) 11.08.2010

(540)



(730) **ČEGAN HOLDING, a.s.**, Husova 1693/35, Šlapanice, 66451, CZ

(740) INPARTNERS GROUP, Ing. Dušan Kendereski, Tuřanka 1519/115a, Brno, Slatina, 62700

(510) (1) chemické výrobky určené pro průmysl, vědy a fotografii, pro zemědělství, zahradnictví a lesnictví, umělé pryskyřice v surovém stavu, plastické hmoty v surovém stavu, hasicí látky, hasební sloučeniny, hasicí směsi, chemické výrobky určené ke konzervování potravin, lepidla pro průmysl; (3) přípravky pro bělení a jiné prostředky k praní, přípravky pro čištění, leštění, odmašťování a broušení, mýdla, parfumerie, vonné oleje, kosmetika, vlasové vody (lotions), šampóny, laky na vlasy, gely na vlasy, vlasová kosmetika typu blanch, oxidy pro vlasovou kosmetiku, přípravky pro trvalou ondulaci, balzámy na vlasy, ošetřující masky na vlasy, modelační přípravky na vlasy, krémy pro ošetření a regeneraci pokožky rukou, barvy pro vlasovou kosmetiku, vzorník barevné škály pro výběr a/nebo pro ověření odstínu barev pro vlasovou kosmetiku, zubní pasty a prášky; (4) paliva, pohonné látky, motorový benzin, motorová nafta, surový petrolej, ropa, aditiva pro motorové pohonné látky, parafin jako surovina, parafin pro průmyslové účely, parafin (svíčky), průmyslové oleje a mazadla, iluminanty (slavnostní plynové osvětlení); (6) obecné kovy v surovém a polozpracovaném stavu a jejich slitiny, kovové stavební materiály, kabely a kovové dráty neelektrické, zámečnické a klempířské výrobky kovové, kovové nádoby, nádrže a tanky stabilní všech velikostí na kapaliny a plyny, tlakové i beztlakové, zásobníky kovové na sypné nebo vytékání schopné materiály, kovové potrubní rozvody, kovové konstrukce, haly, kovové trubky, roury a hadice, řetězy, ocelové kuličky, hřebíky, šrouby a ostatní spojovací materiál kovový; (7) stroje s mechanickým pohonem, včetně pro zpracování druhotných surovin, obráběcí stroje, elektrické stroje točivé, lisovací, drtící a pēchovací stroje, vrtací stroje, zemní vrtací stroje, řezací stroje, stříhací stroje, jejich součástí a příslušenství, nádrže a tanky na kapaliny a plyny - součástí výrobních zařízení, tlaková průmyslová zařízení, čerpadla spadající do této třídy, čerpací stanice na kapaliny a plyny, zdvihací zařízení, jeřáby a jeřábové dráhy, manipulátory, dopravníky (stroje), zvedací mechanismy jako vrátky a navijáky, stroje pro domácnost spadající do této třídy, vysavače prachu elektrické, jejich součástí a příslušenství, převodní nebo pohonné mechanismy jiné než pro pozemní vozidla, převodovky čelní, šnekové, kuželové, planetové, harmonické i speciální, variátory (součást strojů), motory a pohony spadající do této třídy, ložiska (součást strojů), hřídele a spojky jiné než pro pozemní vozidla, ozubená kola a ozubená soukolí jiná než pro pozemní vozidla, hnací řemeny a hnací řetězy jiná než pro pozemní vozidla, maznice (součást strojů); (8) ruční nářadí a nástroje pro obrábění, dělení, vrtání a další fyzikální zpracování dřeva, kovů a jiných obrobitebných materiálů, holicí stroje, související doplňkové součásti, příslušenství a náhradní díly, nářadí a měřidla pro stroje; (9) elektrické přístroje pro indikaci a/nebo ovládání parametrů fyzikálních veličin okolního prostředí, zejména teploty, vlhkosti, tlaku, rychlosti a/nebo směru

proudění okolního tekutinového prostředí, a/nebo parametrů elektrického a/nebo magnetického pole, elektrické přístroje pro analýzu vyšších harmonických parametrických fyzikálních veličin elektrického a/nebo magnetického pole, přístroje a nástroje pro vedení, přepínání, přeměnu, akumulaci, regulaci nebo řízení elektrického proudu a/nebo napětí, rozvaděče nízkého napětí, přístroje a zařízení pro záznam, zesilování, reprodukci a přenos písma, zvuku a obrazu nebo jiných dat, videorekordéry, videokamery, software na elektronických, magnetických a optických nosičích všeho druhu, elektronické, magnetické nebo optické nosiče zvukových a/nebo obrazových záznamů nahrané i nenahrané, videokazety nahrané i nenahrané, audiokazety nahrané i nenahrané, audiovizuální programy, audiovizuální díla, audiovizuální díla v digitální podobě, CD disky, videodiskety, audiodiskety, informace a záznamy v elektronické podobě, elektronické datové sítě, počítačové a telekomunikační elektronické sítě a systémy pro přenos dat, data, databáze a databázové produkty na elektronických, magnetických a optických nosičích všeho druhu a v elektronických, datových, informačních, počítačových a telekomunikačních sítích všeho druhu, zařízení a přístroje pro datovou komunikaci, elektronické časopisy, knihy v elektronické podobě, multimediální noviny a časopisy, multimediální, zejména elektronická periodika, multimediální informační katalogy, kancelářská technika, zejména počítače, jejich periferní vybavení včetně diskové jednotky pro uchování programu, počítačové terminály, počítačový hardware, počítačové periferie, počítačové sítě, diskové paměti, jednotky pro vnitřní řízení, počítačové programy, počítačové programy na nosičích, počítačové programy na magnetických, elektronických a optických nosičích, ostatní příslušenství počítačů, databanky, rádio/rozhlasové vysílače, zvukové a/nebo obrazové přehrávače do vozidel, globální polohové systémy (GPS), navigační přístroje pro vozidla, počítačové programy pro přístup, prohlížení a/nebo prohledávání on-line databází, elektronická zařízení, přístroje a nástroje pro bezdrátový příjem, ukládání a/nebo přenos dat a zpráv, počítačové programy pro přenos a/nebo přeměrování dat a zpráv, internetové elektronické pošty a/nebo dalších dat do alespoň jednoho elektronického zařízení a/nebo počítače a/nebo serveru, související software pro synchronizaci dat, software pro počítačové a telekomunikační sítě, software pro umožnění komunikace prostřednictvím místních nebo globálních komunikačních sítí, včetně Internetu, intranetu, televize, mobilní komunikace, satelitních sítí nebo celulárních radiotelefonních sítí, telekomunikační faxové přístroje, kopirovací technika, telefonní přístroje, včetně v kombinaci se záznamníky, elektronické kalkulačky apod., související doplňkové zařízení, příslušenství a náhradní díly k výše uvedeným výrobkům, fotovoltaická zařízení na výrobu elektrické energie, elektrické cívy a držáky elektrických cívek, galvanické články, elektrické kolektory, elektrické kontaktní zařízení, elektrické ovládací, spínací a rozvodné desky, elektrické pojistky, elektrické poplašné zvonky, elektrické přípojky, elektrické přístroje pro spouštění a/nebo ovládání strojů a motorů pomocí elektrických veličin, jako například proudu a/nebo napětí, elektrické přístroje pro odporové obloukové svařování, elektrické spínače, elektrické transformátory, elektrické ukazovací přístroje, jako například elektroměry, elektrické přístroje na zjišťování závad, hasicí zařízení elektráren, elektrické vedení, jakož i kabely elektrického vedení, elektrické vodiče, jakož i ohebné a světelné a elektricky izolovaný drát, elektrické výbojky, elektrody pro elektrické svařování, elektronky (rádio), diody, tranzistory (elektrotechnika), integrované elektronické obvody, jakož i s programovatelným prvkem, včetně mikročipů, elektrodynamické přístroje, elektrogalvanizační přístroje, elektrolyzery, monočlánky, alkalické články, elektrické akumulátory, speciální pouzdra pro zařízení, přístroje a nástroje, které jsou zařazeny do této třídy; (11) zařízení pro osvětlování, topení, chlazení a sušení, zařízení pro větrání, zařízení pro rozvod a regulaci průtoku tekutin včetně vody, tepelná čerpadla, výměníky tepla, expanzní nádoby, konvektory, zařízení pro využití odpadního tepla, zejména pracující na principu přeměny solární energie, solární kolektory, jejich součástí a příslušenství, kohoutky, filtry tlakové i beztlakové, ventily regulační, ventily termostatické, ventily vzduchové pro parní vytápění tělesa, sanitární zařízení, pece v rámci této třídy, chladič vany pro pece, přístroje na chlazení vzduchu, regenerátory tepla, stroje a přístroje na čištění vzduchu, úpravny vod, plynové a elektrické kotle, kondenzační kotle, chladič komory, chladič přístroje, zařízení a stroje, chladič přístroje a zařízení na chlazení kapalin a/nebo plynů, včetně vody, jakož i nápojů, chladičky, mrazicí přístroje a zařízení, mrazničky, mrazicí boxy, odsávací zařízení, klimatizační zařízení, výčepní chladiřské zařízení, výčepní chladiřské pulty, ohřivače tekutin, ohřivače tekutin, elektrické ohřivače vody, zařízení pro ventilaci, doplňkové regulační zařízení, příslušenství a náhradní díly pro vytápěcí kotle, přístroje na čištění a filtraci vzduchu, regulačně bezpečnostní zařízení pro rozvod a regulaci průtoku tekutin, regulačně bezpečnostní zařízení pro rozvod vody, sušičky; (12) vozidla pro leteckou,

lodní a pozemní dopravu, zejména dvoustupá motorová vozidla, motory a hnací ústrojí pro jejich pohon, zejména poháněcí soukolí a hnací řemeny, doplňkové zařízení, příslušenství a náhradní díly pro leteckou, lodní a pozemní dopravu; (16) papír, lepenka a výrobky z těchto materiálů, které nejsou zařazeny do jiných tříd, tiskárenské výrobky, tiskoviny, časopisy, periodika, knihy, potřeby pro knižní vazby, fotografie, papírenské zboží, fotografie, fólie z umělých hmot na balení, kalendáře, katalogy, prospekty, plakáty, pohlednice, mapy, obálky, obaly spadající do této třídy, desky spadající do této třídy, dopisní papír, držáky na psací potřeby, etikety kromě textilních, samolepky, vlajky papírové, papír balicí, papírové ubrusy, psací potřeby, psací podložky, psací soupravy, lepidla pro papírenství nebo domácnost, materiál pro umělce, štetce, psací stroje a kancelářské potřeby s výjimkou nábytku, kancelářské pořadače, učební a školní potřeby a pomůcky s výjimkou přístrojů, plastické obaly, které nejsou zařazeny do jiných tříd; (17) kaučuk, gutaperča, guma, azbest, slída, výrobky a polotovary z těchto materiálů, pokud nejsou obsaženy v jiných třídách, výrobky a polotovary z plastických hmot, jako například fólie, bloky, tabule a válce, jakož i spojovací prostředky rozebíratelného i nerozebíratelného spojení, těsnicí materiály, ucpávky a izolace tepelné, elektrické nebo zvukové, ohebné nekovové trubky a hadice, obalové (polštářové, vycpávkové) materiály z gumy či plastů pro transport zboží, jejich součásti a příslušenství; (18) kůže, imitace kůže, výrobky z těchto materiálů, pokud nejsou obsaženy v jiných třídách, surové kůže a kožešiny, kožená lepenka, kabelky, krabice z vulkanfibru, kufry, kufříky, nákupní tašky, peněženky, pouzdra na klíče (kožená galanterie), pouzdra na deštníky, kožená pouzdra na pružiny, příkrývky na koně, kožené pytle jako obaly, ruksaky, cestovní brašny, školní tašky, lovecké torby, schránky kožené nebo z kožené lepenky, nákupní sítky, nažehlovací ozdoby z kůže a/nebo imitace kůže, deštníky, slunečníky a hole, kožené šňůrky, postroje na koně a sedlářské výrobky; (19) stavební materiály nekovové, včetně polozpracovaného řeziva, například na trámy, prkna, dřevěné panely, překližky, panely betonové, cihly, tvárnice a dlaždice, střešní krytina, jakož i střešní tašky, skleněné cihly, přírodní kámen, umělý kámen, cement, vápno, malta, jakož i suché maltové a omítkové směsi, sádra, šterk, drt, antuka, kameninové a cementové roury, stavební materiál pro stavbu cest, zejména sportovních drah, asfalt, smůla, živice, neohebné trubky nekovové pro stavebnictví, přenosné konstrukce nekovové, přenosné domy, stavební sklo, skleněné kostky a dlaždice; (20) nábytek včetně kovového a kempingového nábytku, broušená skla a zrcadla, rámy, výrobky ze dřeva, korku, třtiny, vrbového proutě, rohoviny, kosti, slonoviny, z kotic, želvoviny, jantaru, perleti, mořské pěny, buničiny, pokud nejsou zahrnuty v jiných třídách, výrobky z náhražek těchto materiálů včetně výrobků z plastických hmot, pokud nejsou zařazeny v jiných třídách, zámečnické výrobky nekovové, domovní schránky ani kovové ani železné, matrace, žíněnky, podhlavníky; (21) náčiní a nádoby pro domácnost nebo kuchyň (nikoliv z drahých kovů, ani postříbřených nebo pozlacených kovů), hřebeny a mycí houby, kartáče (s výjimkou štetců), materiály pro výrobu kartáčů, čistící potřeby, drátky na čišťení parket, sklo surové nebo opracované (s výjimkou stavebního skla), sklo, porcelán a majolika neobsazené v jiných třídách; (22) tkaniny včetně textilu metrového, textilní výrobky, pokud nejsou obsaženy v jiných třídách, například potahové látky, závěsy, dekorační látky, pokrývky ložní včetně pokrývek cestovních, ubrusy; (23) oděvy, obuv, kloboučné zboží včetně pro sportovní a rekreační účely v rámci této třídy; (24) krajkový, výšivky, stuhy a tkaničky, knoflíky, včetně stiskacích, háčky, poutka, zdrhovadla, špendlíky a jehly, umělé květiny, zboží leonské, nažehlovací záplaty na opravu kůže a/nebo imitace kůže, šňěrovadla do bot; (25) hry, hračky, tělocvičné a sportovní potřeby, s výjimkou oděvů, sportovní potřeby, pokud nejsou zařazeny do jiných tříd, například rybářské potřeby, nářadí pro zimní sport, nářadí pro sportovní hry, jakož i koloběžky, hrací žetony, stolní hry, domina, hrací karty, společenské hry, výukově zábavní hry a/nebo hračky, dřevěné hračky, chrániče kolen - nákolníky, chrániče hlavy, chrániče čela, chrániče spánkových částí, chrániče na holeně, chrániče ramen, chrániče prstů, chrániče zápěstí, chrániče na lokty, chrániče na kotníky, chrániče zubů, ozdoby na vánoční stromky; (25) inzertní, reklamní a propagační činnost, poskytování pomoci při provozu obchodu, včetně zprostředkování obchodních a souvisejících obchodně personálních záležitostí, správa obchodních zájmů třetích osob v oblasti jejich movitého majetku, kontrola, vedení, ochrana, vypracování statistických přehledů, poradenství v oblasti organizace a ekonomiky podnikání, provádění aukcí a dražeb, marketing, průzkum a analýzy trhů, pronájem kancelářských strojů a zařízení, pronájem prodejních automatů, distribuce zboží k reklamním účelům, rozmožování dokumentů, obstaravatelská, zprostředkovatelská a poradenská činnost v oblasti výše uvedených služeb tř. 35; (36) pojišťovnictví a peněžnictví, finanční služby, zejména poskytování ručení, výkonů věřitelských práv, leasingové služby finanční, financování odbytu a pojištění úvěrových rizik - faktoring, úvěrování zbožíových nákupů,

zprostředkování finančních operací, směnárství, investiční činnost, činnost stavební spořitelny, poradenství v oblasti úvěrové politiky, zprostředkovávání úvěrů, šetření ve finančních a pojistných záležitostech, úschova cenných věcí včetně úschovy cenných papírů, správa pozemků, budov a bytů, bytových i nebytových prostor, zprostředkovávání obchodů s nemovitostmi a hypotékami, správa majetku, nákup, prodej a pronájem pozemků, budov a bytů, bytových i nebytových prostor, obstaravatelská, zprostředkovatelská a poradenská činnost v oblasti výše uvedených služeb tř. 36; (37) stavebnictví, opravy, instalační služby, jakož i vedení a realizace průmyslových, inženýrských, bytových a občanských staveb včetně provádění souvisejících zemních prací, řízení staveb technologických celků, technický dozor pro montáže technologických celků, montážní, servisní a opravárenská činnost v souvisejících uvedených oborech, montážní, servisní a opravárenská činnost v oboru dopravní techniky, instalace bezpečnostních systémů, autoalarmů, bezpečnostních kódových označení, autorádií, magnetofonů, CD přehrávačů, radiotelefonů, tažných zařízení, skel a autodoplňků, posuvných střeš, klimatizace, karosářské a lakýrnické služby, provoz čerpacích stanic, pneuservisu a myček vozidel, zámečnické práce spadající do této třídy, obstaravatelská, zprostředkovatelská a poradenská činnost v oblasti výše uvedených služeb tř. 37; (39) doprava, přepravování a skladování zboží, doprava v rámci služeb cestovní kanceláře, organizování cest, poskytování a zprostředkování cestovních služeb, zprostředkování dopravy, poskytování průvodcovských služeb, pořádání prohlídek, zájezdů a výletů, pronájem vozidel, garáží, parkovišť a skladů, obstaravatelská, zprostředkovatelská a poradenská činnost v oblasti výše uvedených služeb tř. 39; (40) zpracování a úprava materiálu v souvisejících uvedených oborech, zejména zušlechťování a zpracování nebo apretace textilií, jakož i úprava, včetně předsrážení látek, vystrojování, bělení, barvení, Mercerace barvené příže, zhotovování oblečení, zpracování kožešin a srstí a výroba z nich, vydělávání, barvení, příprava, zpracování a povrchové zušlechťování kůží, provozování služeb v oborech pánské, dámské i dětské krejčovství včetně stříhové služby, vycpávání a preparování zvířat, vazba tiskovin, zejména knih, zpracování kožešin a srstí, příprava a zušlechťování kožešin a srstí, vyvolávání filmů a zpracování fotografií, zpracování dřeva, zmrazování ovoce, vydělávání, barvení, příprava, zpracování a povrchové zušlechťování kůží, mlynářství, zpracování kovů a jejich povrchová úprava nebo eloxování, emailování, galvanizace, fosfátování, chromování, zinkování, obstaravatelská, zprostředkovatelská a poradenská činnost v oblasti výše uvedených služeb tř. 40; (41) činnost vyučovací, výchovná, vzdělávací a zábavní včetně pořádání specializačních doškolovacích kurzů, symposií a konferencí, doprovodné výstavy, provozování pracovní diskusního a zájmového klubu, předkladatelské služby, organizování módních přehlídek pro výukové, vzdělávací, kulturní a zábavní účely, kromě módních přehlídek pro reklamní účely, organizování společensko-kulturních akcí, tvorba rozhlasových a televizních programů, tvorba audiovizuálních programů, pořádání zábavních pořadů, pořádání zábavních soutěží, činnost v oblasti sportovních aktivit, provozování tělovýchovných zařízení a zařízení ke sportovním a zábavním účelům, provozování golfových a tenisových hřišť, provozování bazénů, nakladatelská a vydavatelská činnost, distribuční a půjčovná činnost, spadající do této třídy, provozování galerií, obstaravatelská, zprostředkovatelská a poradenská činnost v oblasti výše uvedených služeb tř. 41; (42) projektová, konstrukční a inženýrská činnost v investiční výstavbě v oblasti stavebnictví, strojírenství a elektrotechniky, jakož i v oblasti strojů a zařízení pro zpracování druhotných surovin a pro ekologická zařízení a stavby, poradenské služby v této oblasti, inženýrsko-technická činnost v oblasti tvorby hardware a software, technické poradenství a vypracování posudků, spadající do této třídy, pronájem hardware, pronájem software, pronájem zařízení, spadající do této třídy, pronájem zařízení pro zpracování dat, obstaravatelská, zprostředkovatelská a poradenská činnost v oblasti výše uvedených služeb tř. 42; (43) hostinské, restaurační a hotelové služby pro hosty včetně rezervace ubytování, provozování kempů, služby rychlého občerstvení, obstaravatelská, zprostředkovatelská a poradenská činnost v oblasti výše uvedených služeb tř. 43.

(511) 1, 3, 4, 6, 7, 8, 9, 11, 12, 16, 17, 18, 19, 20, 21, 24, 25, 26, 28, 35, 36, 37, 39, 40, 41, 42, 43

(210) O-474963

(111) **315048**
(220) 07.06.2010
(151) 26.10.2010
(540)

EasyDOC

(730) **CCA Group a.s.**, Karlovo náměstí 288/17, Praha 2, Nové Město, 12000, CZ
(740) LANGROVA, s.r.o., Skrétova 48, Plzeň, 30100
(510) (9) počítače včetně součástí, nahrané počítačové programy, nahrany počítačový software; (35) analýzy nákladů, obchodní nebo podnikatelské informace, marketingové studie, pomoc při řízení obchodních a průmyslových podniků, pomoc při řízení obchodní činnosti, služby a poradenství v obchodní činnosti, obchodní marketing a podnikové poradenství, překlad informací do počítačových databází, systematizace informací do počítačových databází, podnikové poradenství a obchodní management, statistické informace, styky s veřejností; (38) počítačová komunikace, komunikace pomocí počítačových terminálů, elektronická pošta, pronájem zařízení pro přenos informací, přenos zpráv a obrazových informací pomocí počítače; (42) aktualizace počítačových programů, expertízy, pronájem počítačů, regenerace počítačových dat, pronájem přístupového času k počítačovým databázím, počítačové programování, aktualizace počítačových programů, počítačové systémové analýzy, poradenské služby v oblasti počítačového hardware, odborné poradenství, s výjimkou obchodního, údržba programů počítačů, projektování, projektové studie technické, pronájem počítačového software, tvorba software.
(511) 9, 35, 38, 42
(210) O-477217

(111) **315060**
(220) 17.06.2010
(151) 26.10.2010
(540)



(591) Barevná
(730) **BIVOJ a.s.**, Jateční 2884/23A, Opava, 74601, CZ
(740) JUDr. Helmut Prchala, patentový zástupce, Rekreační 27, Hlučín-Bobrovniky, 74801
(510) (18) kůže jatečních zvířat; (20) zvířecí kopyta, kosti, zvířecí rohovina, štetiny; (29) maso a masné výrobky, drůbež neživá, ryby, rybí maso, zvěřina, masové výtažky, uzeniny a uzenářské výrobky, maso a masné výrobky v konzervách a polokonzervách, masné polotovary, paštiky, vnitřnosti, dršťky, polévky, polévkové koncentráty, polévkové výtažky, vepřové sádlo, jedlé želatiny, dobytčí a drůbeží krev; (37) opravárenská činnost při provozování dopravy; (43) restaurační a hostinská činnost, provoz jídelen, zajišťování stravování, rozvoz hotových jídel, občerstvení, výčepnictví v obsluhném i samoobsluhném provozu.
(511) 18, 20, 29, 37, 43
(210) O-477502

(111) **315124**
(220) 07.06.2010
(151) 03.11.2010
(540)



webdialog.cz

(730) **Nadační fond Martina Bubera**, č. p. 253, Tisá, 40336, CZ
(510) (41) výchova, vzdělávání, zábava, sportovní a kulturní aktivity, dálkové studium, texty (zveřejňování) kromě reklamních, vyučování, vzdělávání, knihovny (půjčování knih), konference (organizování a vedení), informace o výchově a vzdělávání, organizování kulturních nebo vzdělávacích výstav, semináře (organizování a vedení), elektronické publikování, poskytování on-line elektronických publikací (bez možnosti stažení), texty (psaní textů) jiné než reklamní.
(511) 41
(210) O-477218

(111) **315239**
(220) 02.06.2010
(151) 10.11.2010
(540)



(591) Barevná
(730) **Malý Jan**, Blanická 1088/27, Praha 2, Vinohrady, 12000, CZ
(510) (9) data, databáze a jiné informační produkty na magnetických nosičích a elektronických, datových a informačních a telekomunikačních sítích všeho druhu a na magnetických nosičích dat, související software a hardware, nosiče dat všeho druhu, elektronické sítě, multimediální aplikace, multimediální informační katalogy, elektronické časopisy, elektronická periodika a knihy v elektronické podobě, přístroje pro zpracování informací a výrobky výpočetní techniky, jako např. počítače, notebooky, tiskárny, monitory, scannery, doplňkové vybavení, např. myši, klávesnice, diskety a programové vybavení, telekomunikační technika, zejména telefony, faxy, zařízení pro reprodukci dat, kopírovací stroje, spotřební elektronika, elektronické informační systémy, přístroje pro audiovizuální komunikaci, přístroje pro záznam, převod a reprodukci zvuku nebo obrazu a jejich součástí, elektronické řídicí systémy, přístroje a jejich součástí - mikroprocesory, spojové a telekomunikační přístroje a technika, optické a optickoelektrické přístroje, přístroje pro měření, signalizaci a kontrolu, elektronická zabezpečovací technika a zabezpečovací systémy včetně příslušného software, zejména signalizační a poplašná zařízení, jejich součástí a náhradní díly včetně kamer, monitorů, dorozumivacích zařízení, monitorovací a řídicí systémy, přístroje a zařízení, analogové a digitální karty, přístupové systémy, elektronické a elektrické otevírací dveře včetně čteček a přístupových karet, digitální a hlasové komunikátory, GSM zařízení pro přenos zpráv, TCP/IP komunikace, akumulátory a baterie, transformátory a elektrické zdroje, kabely pro zabezpečovací zařízení; (37) instalace, servis, revize, případně demontáže zabezpečovacích, kontrolních a signalizačních zařízení a jiných zařízení uvedených v tomto seznamu ve třídě 9, montáž příslušenství automobilů; (45) technickoorganizační a poradenská činnost v oblasti bezpečnosti a ochrany majetku a osob, ostraha objektů a osob, služby detektivní kanceláře, doprovod osob, služby osobních strážců, vyprošťovací služby, hašení požárů, hlídání noční služby,

otevírání bezpečnostních zámek, monitorování bezpečnostních a poplašných zařízení, poradenství v oblasti bezpečnosti, pořádková služba.
(511) 9, 37, 45
(210) O-477120

(111) 315478
(220) 14.06.2010
(151) 24.11.2010
(540)

(111) 315384
(220) 08.06.2010
(151) 16.11.2010
(540)

Šmakoun

(730) Adler Nutrition s.r.o., Voršilská 143/4, Praha 1, Nové Město, 11000, CZ
(510) (5) dietetické potraviny pro léčebné účely; (29) bílek vaječný, bílkoviny jako potrava, potravinářská hmota ze živočišných proteinů a poživatiny z ní vyrobené zařazené ve tř. 29, potravinářské výrobky racionální výživy vyrobené ze hmoty ze živočišných proteinů, drůbež neživá, dřevň (ovocná), džemy, fazole konzervované, garnát (mořský rak neživý), hranolky bramborové, humři neživí, huspeniny, jedlá želatina, jedlé oleje, kandované ovoce, kasein používaný jako přísada ve výživě, kaviár, kefir, kudys, klobásy, konzervy masové, rybí a zeleninové, krevety neživé, kůry ovocné, langusty neživé, losos neživý, marmeláda, maso, maso konzervované, masové extrakty, mléčné výrobky a nápoje, nakládaná zelenina, olej řepkový jedlý, olej olivový jedlý, játrová paštika, kaviár, rybí plátky (filé), potraviny z ryb, protein pro lidskou spotřebu, saláty ovocné a zeleninové, sójové boby konzervované jako potravinová, sušená vejce, sušené ovoce, syrovátka, sýry, šťávy zeleninové na vaření, šunka, tofu, tuňák, vejce, žloutek; (30) bramborová moučka pro lidskou spotřebu, potravinářské výrobky racionální výživy s převážující složkou vlákniny, cukr, cukrovinky, cukroví, čokoládové nápoje, chléb, kakaové nápoje, kaše ovesné, kávové nápoje, kukuřičná mouka, kukuřičný škrob, makarony, maltosa (sladový cukr), med, medovníky, perníky, melasa, melasový sirup, potravinářská mouka, muesli, oplatky, ovesné vločky, pizzy, škrobové potraviny, potraviny z mouky, ravioli, sladidla přírodní, sójová mouka, suchary, sušenky, škrobové výrobky jako potrava, špagety, těsta, těstoviny, vermicelli (vlasové nudle, svitky), výrobky z obilnin; (31) výrobky zemědělské, zahradnické, lesní a zrní neuvedené v jiných třídách, živá zvířata, čerstvé ovoce a zelenina, osivo, rostliny a přírodní květiny, krmivo pro zvířata, slad; (32) piva, minerální vody, šumivé nápoje a jiné nápoje nealkoholické, nápoje a šťávy ovocné, sirupy a jiné přípravky ke zhotovování nápojů; (33) alkoholické nápoje (s výjimkou pív).
(511) 5, 29, 30, 31, 32, 33
(210) O-477264

(111) 315461
(220) 18.05.2010
(151) 24.11.2010
(540)



Your life | Your game

(730) C.S.G. SOFTWARE GROUP LIMITED, Kleomenous 1, AKRITAS TOWER, Flat/Office 603, Nicosia, CY
(740) Mgr. Lukáš Dlabáček, patentový zástupce, Bolzanova 5, Brno, 61800
(510) (9) hrací automaty, výherní automaty, počítačové programy, počítačové software, magnetické karty, čipové karty, elektronické hry upravené pro použití s externí obrazovkou nebo monitorem; (28) hry, elektronické hry, jiné než upravené pro použití s externí obrazovkou nebo monitorem; (41) zábava, provoz heren, provoz hracích kasin.
(511) 9, 28, 41
(210) O-476755

Megafyt

(730) Megafyt Pharma s.r.o., U elektrárny 516, Vrané nad Vltavou, 25246, CZ
(740) Mgr. Roman Fojtášek, advokát, Vinohradská 6, Praha 2, 12000
(510) (3) rostlinné koupelové směsi, rostlinná kosmetika; (5) rostlinné koupelové směsi pro léčebné účely, zdravotní čaje v nálevkových sáčcích, rostlinné extrakty a tinktury pro léčebné účely, bylinné kapsle (doplňek stravy) pro léčebné účely; (30) bylinné, ovocné a černé čaje v nálevkových sáčcích.
(511) 3, 5, 30
(210) O-477415

(111) 315554
(220) 22.06.2010
(151) 01.12.2010
(540)

SARAPIS

(730) VEGALL Pharma s.r.o., Železná 63, Vrbno pod Pradědem, 79326, CZ
(740) Patentová a známková kancelář, Ing. Jaromír Příkryl, Včelín 1161, Hulín, 76824
(510) (5) výrobky farmaceutické s výjimkou dietetických, potraviny pro lékařské účely pro děti a dospělé s výjimkou dietetických, přípravky pro humánní a veterinární aplikaci pro léčebné účely s výjimkou dietetických, bylinné výrobky pro léčebné účely s výjimkou dietetických, léčivé nápoje s výjimkou dietetických, želatinové výrobky pro lékařské účely s výjimkou dietetických, výživové doplňky pro lékařské účely s výjimkou dietetických, doplňky stravy pro léčebné účely s výjimkou dietetických, minerální vody pro léčebné účely s výjimkou dietetických; (29) potravinové doplňky a doplňky stravy obsahující látky živočišného původu ne pro lékařské účely v rámci této třídy, doplňky výživové obsahující látky živočišného původu ne pro lékařské účely a dietní doplňky ne pro lékařské účely obsahující látky živočišného původu, vše zařazené v této třídě; (35) maloobchodní a velkoobchodní prodej a zprostředkovatelské služby v oblasti nákupu a prodeje výrobků ve třídách 3, 5 a 29, elektronický obchod a internetový obchod s výrobky ve třídách 3, 5 a 29, reklamní, inzertní a propagační činnost.
(511) 5, 29, 35
(210) O-477592

(111) 315555
(220) 22.06.2010
(151) 01.12.2010
(540)

SARAPIS MENSIS

(730) VEGALL Pharma s.r.o., Železná 63, Vrbno pod Pradědem, 79326, CZ
(740) Patentová a známková kancelář, Ing. Jaromír Příkryl, Včelín 1161, Hulín, 76824
(510) (5) výrobky farmaceutické s výjimkou dietetických, potraviny pro lékařské účely pro děti a dospělé s výjimkou dietetických, přípravky pro humánní a veterinární aplikaci pro léčebné účely s výjimkou dietetických, bylinné výrobky pro léčebné účely s výjimkou dietetických, léčivé nápoje s výjimkou dietetických, želatinové výrobky pro lékařské účely s výjimkou dietetických, výživové doplňky pro lékařské účely s výjimkou dietetických, doplňky stravy pro léčebné účely s výjimkou dietetických, minerální vody pro léčebné účely s výjimkou dietetických; (29) potravinové doplňky a doplňky stravy obsahující látky živočišného původu ne pro lékařské účely v rámci této třídy, doplňky výživové obsahující látky živočišného původu ne pro lékařské účely a dietní doplňky ne pro lékařské účely obsahující látky živočišného původu, vše zařazené v této třídě; (35) maloobchodní a velkoobchodní prodej a zprostředkovatelské služby v oblasti nákupu a prodeje výrobků ve třídách 3, 5 a 29, elektronický obchod a internetový

obchod s výrobky ve třídách 3, 5 a 29, reklamní, inzertní a propagační činnost.

(511) 5, 29, 35
(210) O-477595

(111) **315566**
(220) 28.06.2010
(151) 01.12.2010
(540)

Sevikar Plus H

(730) **DAIICHI SANKYO COMPANY, LIMITED**, 3-5-1, Nihonbashi Honcho, Chuo-ku, Tokyo, JP
(740) **KOREJZOVA LEGAL v.o.s.,** JUDr. Petra Sauvage de Brantes, advokátka, Korunní 810/104, Praha 10, Vinohrady, 10100
(510) (5) farmaceutické přípravky a substance, žádný z výše uvedených výrobků se nevztahuje k léčbě urologických onemocnění.
(511) 5
(210) O-477754

(111) **315672**
(220) 27.05.2010
(151) 08.12.2010
(540)



(730) **Stavební firma Haase s.r.o.,** Kocléřov 138, Vítězná, 54462, CZ
(740) Mgr. Marek Hylena, advokát, Staré náměstí 15, Česká Třebová, 56002
(510) (35) velkoobchod a maloobchod se stavebninami, stavebním materiálem, stavebními pomůckami, nástroji a přístroji, specializovaný velkoobchod a maloobchod s materiály a hmotami pro zateplovací systémy budov, odborné obchodní poradenství týkající se zateplování budov a aplikace stavebních, nátěrových a izolačních hmot a materiálů, zastupování a zprostředkování zastupování v řízení o povolení staveb, při kolaudačním a správním řízení, souvisejícím s podnikáním ve stavebnictví, reklama a propagace v oblasti stavebnictví, poskytování pomoci s přípravou projektové a stavební dokumentace s potřebnou stavební agendou, zprostředkování přípravy a zpracování rozpočtu jednotlivých staveb a potřebných druhů stavebních materiálů včetně zajištění s tím související kancelářské a obchodní administrativy; (37) zemní a výkopové práce, pronájem a opravy stavebních strojů, mechanismů a zařízení, pronájem a opravy strojů na zemní práce - buldozerů, bagrů a rypadel, pronájem a opravy čisticích strojů, pronájem náradí, servis, opravy a údržba pozemních motorových vozidel, autoprůslušenství a autodoplňků, opravy a servis nákladních automobilů a jejich účelových modifikací, speciálních automobilů, včetně jejich sestav, podstav, součástí a náhradních dílů, pronájem a montáž lešení, čištění ulic - komunikací, chodníků a ostatních ploch, čištění budov, stavební dozor, přípravné práce pro stavby, stavební činnost - provádění staveb včetně jejich změn, udržovacích prací na nich a jejich odstraňování, výstavba a opravy komunikací, zpevněných ploch, parkovišť, chodníků, demolice stavebních objektů, montážně stavební práce, montáž suchých staveb, restaurování objektů, stavební řemeslné a údržbářské práce, rekonstrukce, opravy a stavební úpravy objektů, montáž ocelových a železobetonových konstrukcí a prvků, provádění tepelných, hlukových a vlhkostních izolací a opravy

těchto izolací, sanace budov a staveb, specializované stavební činnosti - zednictví, obkladačství, malování, natěračství, izolačství, pokrývačství, topenářství, instalatérství - voda, plyn, elektroinstalace, klempířství, zámečnické opravy, truhlářské opravy, montáž, opravy, revize a zkoušky vyhrazených elektrických zařízení, montáže rozvaděčů nízkého napětí, montáž, opravy, revize a zkoušky vyhrazených plynových zařízení, montáže tlakových zařízení - kotlů, provoz čerpacích stanic s palivou a mazivou; (39) silniční motorová doprava nákladní a osobní, zasilatelství, logistika, skladování zboží, služby v dopravě a přepravě, doprava a skladování odpadu, pronájem automobilů, pronájem nákladních vozidel, pronájem parkovacích ploch, pronájem skladovacích kontejnerů; (42) projektová a inženýrská činnost v investiční výstavbě.

(511) 35, 37, 39, 42
(210) O-476982

(111) **315799**
(220) 22.06.2010
(151) 15.12.2010
(540)

SARAPIS SOJA

(730) **VEGALL Pharma s.r.o.,** Železná 63, Vrbno pod Pradědem, 79326, CZ
(740) Patentová a známková kancelář, Ing. Jaromír Příkrýl, Věelín 1161, Hulín, 76824
(510) (5) výrobky farmaceutické s výjimkou dietetických, potraviny pro lékařské účely pro děti a dospělé s výjimkou dietetických, přípravky pro humánní a veterinární aplikace pro léčebné účely s výjimkou dietetických, bylinné výrobky pro léčebné účely s výjimkou dietetických, léčivé nápoje s výjimkou dietetických, želatinové výrobky pro lékařské účely s výjimkou dietetických, výživové doplňky pro lékařské účely s výjimkou dietetických, doplňky stravy pro léčebné účely s výjimkou dietetických, minerální vody pro léčebné účely s výjimkou dietetických; (29) potravinové doplňky a doplňky stravy obsahující látky živočišného původu ne pro lékařské účely v rámci této třídy, doplňky výživové obsahující látky živočišného původu ne pro lékařské účely a dietní doplňky ne pro lékařské účely obsahující látky živočišného původu, vše zařazené v této třídě; (35) maloobchodní a velkoobchodní prodej a zprostředkovatelské služby v oblasti nákupu a prodeje výrobků ve třídách 3, 5 a 29, elektronický obchod a internetový obchod s výrobky ve třídách 3, 5 a 29, reklamní, inzertní a propagační činnost.
(511) 5, 29, 35
(210) O-477594

(111) **315815**
(220) 12.07.2010
(151) 15.12.2010
(540)



(730) **SILVINI s.r.o.,** U Louže 380, Zdíby, 25066, CZ
(740) Mgr. Jitka Vejražková, patentový zástupce, Podkovářská 6, Praha 9, 19000
(510) (9) ochranné brýle, ochranné přilby, cyklotachometry; (12) jízdní kola závodní, jejich součásti a příslušenství; (18) batohy a tlumoky, vaky v rámci této třídy, sportovní tašky, batohy, klíčenky v rámci této třídy, kožená pouzdra, kožené tašky, torby, kabely, řemeny, vše v rámci této třídy určené pro sport, zejména pro cyklistiku a běžecké lyžování; (25) oděvy určené pro sport, zejména oděvy pro cyklistiku, běhání, horolezectví, turistiku, camping a ostatní sporty včetně outdoorového oblečení, oděvy pro cyklisty a cykloturisty, jako jsou cyklistické kalhoty, trika, dresy, bundy, čepice a šátky vhodné pro cyklistiku, cyklistické rukavice bez prstů, cyklistické pláštěnky, cyklistická a sportovní obuv, oděvnícké zboží z elastických tkanin se speciální úpravou, bundy sportovní s kapucí, kombinézy sportovní, mikiny, tepláky, sportovní soupravy a dresy, šortky, šátky, vesty, legíny, kamaše na boty, oděvy pletené, oděvy nepromokavé, větrovky, tílka,

sportovní dresy, pulovry, vesty, opasky, šle, prádlo (osobní spodní), ponožky, oděvní doplňky - čelenky, pásky absorbující pot, šály, šátky, pokrývky hlavy, rukavice, vše v rámci této třídy určené pro sport, zejména cyklistiku, horolezectví, turistiku, camping a ostatní sporty, lyžování, obuv, obuv sportovní, zejména pro cyklistiku, horolezectví, turistiku, camping a běžecké lyžování, vše v rámci této třídy; (28) sportovní potřeby v rámci této třídy, zejména pro cyklistiku, horolezectví, turistiku, camping, lyžování, včetně příslušenství a náhradních dílů.

(511) 9, 12, 18, 25, 28
(210) O-478029

(111) **315816**
(220) 13.07.2010
(151) 15.12.2010
(540)

*Vařím
s láskou*

(730) **Kobíková Zuzana Mgr.**, Doležalova 1880/3, Brno, 61600, CZ
(740) JUDr. Petr Přehnil, Ph.D. patentový zástupce, Doležalova 3, Brno, 61600
(510) (5) potravinářské výrobky pro zvláštní výživu, především pro celiaky, diabetiky a osoby s potravinovým omezením, bezlepkové, částečně bezlepkové a diabetické výrobky, vše k léčebným účelům; (16) nosiče informací v rozsahu třídy 16, tiskoviny všeho druhu - periodické a neperiodické, polygrafické výrobky; (30) pekárenské, těstářenské, cukrárenské a cukrářské výrobky, jemné, trvanlivé, netrvanlivé a bezlepkové pečivo, cukrářské zákusky, polotovary těstářenských, pekárenských a cukrářských výrobků, mouky a mlynářské výrobky všech druhů, výrobky racionální výživy v této třídě obsažené, zejména výrobky neobsahující lepek (gluten), pekárenské, těstářenské a cukrářské dietní výrobky ne pro medicijnální účely, veškeré pekárenské, těstářenské a cukrářské výrobky včetně těchto výrobků mražených, potraviny bez lepku, mléka, vajec, výrobky teplé a studené kuchyně spadající do tř. 30, občerstvení zhotovené z výrobků spadajících do tř. 30; (35) pomoc při řízení obchodní činnosti, inzertní a reklamní činnost; (41) nakladatelství a vydavatelství periodických a neperiodických publikací, a to tištěných na papírových nosičích i v elektronické podobě, včetně textových, zvukových a zvukově-obrazových zpráv a informací na elektronických, magnetických a optických nosičích všeho druhu, ediční a publikační činnost, včetně nahrávání zvukových a zvukově-obrazových nosičů a pořadů pro rozhlasové a televizní vysílání, produkční a agenturní činnost v oblasti zábavy a vzdělávání, včetně pořádání zábavních a vzdělávacích soutěží a akcí, hobby soutěží, zájmových klubů, kurzů vaření, setkání a přednášek, včetně přednáškových a výukových akcí na podporu zdravého životního stylu, vzdělávací činnost; (43) provozování cukráren, jídelen rychlého občerstvení, bufetů, snack-barů, pohostinská činnost, catering, poradenství v oblasti výživy, především výživy s potravinovým omezením.

(511) 5, 16, 30, 35, 41, 43
(210) O-478045

(111) **315868**
(220) 04.06.2010
(151) 21.12.2010
(540)



(730) **4MAT s.r.o.**, Nad Záhybem 194, Tábor, 39001, CZ
(510) (35) reklamní a propagační služby; (40) polygrafické služby; (42) služby provádění grafického designu.
(511) 35, 40, 42
(210) O-477162

(111) **315878**
(220) 24.06.2010
(151) 21.12.2010
(540)



(591) Barevná
(730) **Animalco a.s.**, Na Kocínce 207/1, Praha 6, Dejvice, 16000, CZ
(740) Sedláček, Vaca & spol., advokátní kancelář, s.r.o., JUDr. Boris Vaca, Dlouhá 705/16, Praha 1, Staré Město, 11000
(510) (29) maso, ryby, drůbež, zvěřina, masové výtahy, konzervované, sušené a vařené ovoce a zelenina, rosoly, zavařeniny, vejce, mléko a jiné mlékařské výrobky, jedlé oleje a tuky, potraviny živočišného původu v konzervách; (30) káva, čaj, kakao, cukr, rýže, tapioka, ságo, kávové náhražky, mouka a obilní přípravky, chléb, sušenky, suchary, koláče, jemné pečivo a cukrovinky, zmrzlina, med, sirup z melasy, kvasnice, prášky do pečiva, sůl, hořčice, pepř, ocet, chuťové omáčky, koření, led na chlazení; (31) výrobky zemědělské, zahradnické, lesnické a semena, živá zvířata, čerstvé ovoce a zelenina, semena, živé rostliny a přírodní květiny, krmiva pro dobytek, slad; (32) pivo, lehká piva a ležáky, vody, minerální a šumivé a jiné nealkoholické nápoje, sirupy a jiné přípravky k přípravě nápojů; (33) alkoholické nápoje; (34) tabák v surovém stavu; (35) zprostředkovatelská činnost v oblasti obchodu se zemědělskými výrobky, potravinami, ovocem, zeleninou a živými zvířaty.
(511) 29, 30, 31, 32, 33, 34, 35
(210) O-477676

(111) **315879**
(220) 24.06.2010
(151) 21.12.2010
(540)



(730) **Animalco a.s.**, Na Kocínce 207/1, Praha 6, Dejvice, 16000, CZ
(740) Sedláček, Vaca & spol., advokátní kancelář, s.r.o., JUDr. Boris Vaca, Dlouhá 705/16, Praha 1, Staré Město, 11000
(510) (29) maso, ryby, drůbež, zvěřina, masové výtažky, konzervované, sušené a vařené ovoce a zelenina, rosoly, zavařeniny, vejce, mléko a jiné mlékárenské výrobky, jedlé oleje a tuky, potraviny živočišného původu v konzervách; (30) káva, čaj, kakao, cukr, rýže, tapioka, ságo, kávové náhražky, mouka a obilní přípravky, chléb, sušenky, suchary, koláče, jemné pečivo a cukrovinky, zmrzlina, med, sirup z melasy, kvasnice, prášky do pečiva, sůl, hořčice, pepř, ocet, chuťové omáčky, koření, led na chlazení; (31) výrobky zemědělské, zahradnické, lesnické a semena, živá zvířata, čerstvé ovoce a zelenina, semena, živé rostliny a přírodní květiny, krmiva pro dobytek, slad; (32) pivo, lehká piva a ležáky, vody, minerální a šumivé a jiné nealkoholické nápoje, sirupy a jiné přípravky k přípravě nápojů; (33) alkoholické nápoje; (34) tabák v surovém stavu; (35) zprostředkovatelská činnost v oblasti obchodu se zemědělskými výrobky, potravinami, ovocem, zeleninou a živými zvířaty.
(511) 29, 30, 31, 32, 33, 34, 35
(210) O-477677

(111) **315899**
(220) 22.07.2010
(151) 21.12.2010
(540)



(591) Barevná
(730) **METRO FLORENC s.r.o.**, Hálkova 1598, Hlinsko, 53901, CZ
(740) Mgr. Štěpán Kratěna, advokát, Politických vězňů 934/15, Praha 1, 11000
(510) (16) fotografie, hmota papírová, papírenské výrobky, plakáty, samolepky (papírenské výrobky); (20) dekorativní předměty (přenosné); (27) tapety.
(511) 16, 20, 27
(210) O-478241

(111) **315917**
(220) 05.08.2010
(151) 21.12.2010
(540)

Prazdroj lidem

(730) **Plzeňský Prazdroj, a. s.**, U Prazdroje 64/7, Plzeň, Východní Předměstí, 30100, CZ
(740) Skils s.r.o. advokátní kancelář, JUDr. Karel Muzikář LL.M. (C.J.), advokát, Křižovnické náměstí 193/2, Praha 1, 11000
(510) (35) propagační činnost; (36) shromažďování a poskytování finančních prostředků na podporu projektů v oblastech vzdělávání, kultury, sportu, vědecké, odborné a tvůrčí činnosti, zdravotní péče, životního prostředí, péče o sociálně potřebné děti, nemocné, zdravotně postižené a osoby v tísní a projektů jejich zapojování do běžného života, charitativní činnost v oblasti

podpory dětí a mládeže, organizování sbírek, shromažďování prostředků na dobročinné účely, finanční sponzorování; (41) výchova, vzdělávání, kulturní a sportovní aktivity, pořádání společenských a benefičních akcí, vydavatelská činnost.

(511) 35, 36, 41
(210) O-478512

(111) **315968**
(220) 20.06.2010
(151) 29.12.2010
(540)



(730) **TV PRODUCTS CZ, s.r.o.**, Rybná 669/4, Praha 1, 11000, CZ
(740) ŠTROS & KUSÁK advokátní a patentová kancelář, JUDr. David Štros, advokát, Národní 32, Praha 1, 11000
(510) (28) hry, hračky; (35) pořádání výstav k obchodním a reklamním účelům, činnost reklamní a inzertní, televizní reklama - teleshoping, zprostředkovatelská činnost v oblasti velkoobchodu a zprostředkovatelské obchodní služby v oblasti výrobků ve třídě 28, průzkum a analýza trhu, kopírování dokumentů, distribuce zboží k reklamním účelům, aranžérství ve vztahu k prezentaci výrobků ve třídě 28, aranžování výkladů, marketing, automatizované zpracování dat, pomoc při řízení obchodní činnosti, obchodní administrativa, kancelářské práce; (38) rozhlasové a televizní vysílání, provozování spojových sítí, telegrafní služby, přenos zvuku nebo obrazu pomocí satelitu, výměna, šíření a/nebo získávání zpráv a informací, včetně doprovodného zvuku, šíření elektronických časopisů, informací, elektronických periodik, knih v elektronické podobě, audio nebo audiovizuálních děl prostřednictvím informační nebo datové nebo elektronické nebo komunikační nebo telekomunikační nebo počítačové sítě, zejména Internetu, pomocí satelitů a jiné, služby na Internetu jako vysílání, shromažďování a předávání dat a informací elektronicky, počítačovými, kabelovými, rozhlasovými a dálkopisnými prostředky, elektronickou poštou, prostředky satelitní komunikace, šíření elektronických katalogů zboží a výrobků, vše výše uvedené spadající do této třídy.
(511) 28, 35, 38
(210) O-477547

(111) **316096**
(220) 24.06.2010
(151) 05.01.2011
(540)

ANIMALCO

(730) **Animalco a.s.**, Na Kocínce 207/1, Praha 6, Dejvice, 16000, CZ
(740) Sedláček, Vaca & spol., advokátní kancelář, s.r.o., JUDr. Boris Vaca, Dlouhá 705/16, Praha 1, Staré Město, 11000
(510) (29) maso, ryby, drůbež, zvěřina, masové výtažky, konzervované, sušené a vařené ovoce a zelenina, rosoly, zavařeniny, vejce, mléko a jiné mlékárenské výrobky, jedlé oleje a tuky, potraviny živočišného původu v konzervách; (30) káva, čaj, kakao, cukr, rýže, tapioka, ságo, kávové náhražky, mouka a obilní přípravky, chléb, sušenky, suchary, koláče, jemné pečivo a cukrovinky, zmrzlina, med, sirup z melasy, kvasnice, prášky do pečiva, sůl, hořčice, pepř, ocet, chuťové omáčky, koření, led na chlazení; (31) výrobky zemědělské, zahradnické, lesnické a semena, živá zvířata, čerstvé ovoce a zelenina, semena, živé rostliny a přírodní květiny, krmiva pro dobytek, slad; (32) pivo, lehká piva a ležáky, vody, minerální a šumivé a jiné nealkoholické nápoje, sirupy a jiné přípravky k přípravě nápojů; (33) alkoholické nápoje; (34) tabák v surovém stavu; (35) zprostředkovatelská činnost v oblasti obchodu se zemědělskými výrobky, potravinami, ovocem, zeleninou a živými zvířaty.
(511) 29, 30, 31, 32, 33, 34, 35
(210) O-477675

(111) **316384**
(220) 07.06.2010
(151) 26.01.2011
(540)



(730) **suspect animal s.r.o.**, Kladoruby 79, Letovice, 67961, CZ
(510) (25) sportovní prádlo a svrchní oděvy včetně textilních doplňků, bundy, ponožky, rukavice, čepice; (35) zprostředkování obchodní činnosti v oblasti textilní výroby a výrobků třídy 25 formou velkoobchodu, maloobchodu a e-shopu, prezentace textilní výroby a výrobků třídy 25 na webu, propagační činnost, reklama, obchodní administrativa, kancelářské práce.
(511) 25, 35
(210) O-477234

(111) **316458**
(220) 21.01.2010
(151) 02.02.2011
(540)



(591) Barevná
(730) **Vyšehrad 2000 a.s.**, náměstí Republiky 1090/5, Praha 1, Staré Město, 11000, CZ
(510) (35) služby a poradenství v obchodní činnosti; (41) plánování a organizování večírků.
(511) 35, 41
(210) O-473626

(111) **316475**
(220) 20.04.2010
(151) 02.02.2011
(540)



(591) Barevná
(730) **Bison & Rose s.r.o.**, Bělohorská 33, Praha 6, 16900, CZ
(740) JUDr. Aleš Zábrš, Na Beránce 2, Praha 6, 16000
(510) (16) papírové nosiče informací všeho druhu, zejména tiskoviny, časopisy, noviny, periodika, knihy, knihařské výrobky, fotografie, reklamní tiskoviny a papír, plakáty, papírové billboardy a bigboardy, reklamní papírové předměty, papírenské zboží, papírové reklamní a prezentační materiály, kancelářské potřeby, propagační fotografie, fotografie; (35) inzertní, reklamní a propagační činnost, marketing, zprostředkovatelská a

obstaravatelská činnost v oblasti obchodu a poskytování pomoci při provozu obchodu, zejména podpora prodeje, přímé oslovení zákazníka, komunikace s potenciálními zákazníky centra podpory prodeje, poskytování obchodních informací zákazníkům prostřednictvím telefonního centra, kontaktní marketing, telefonní průzkum trhu, poskytování obchodních informací na Internetu prostřednictvím webových stránek, kancelářské a administrativní práce, databázová činnost - vytváření obchodních databází a databázový marketing, porady obchodní, organizační a vedení obchodních záležitostí, činnost informačního a komunikačního centra pro oblast obchodních informací, vytváření informačních materiálů a informačních věrnostních programů, vše pro oblast obchodních informací, reklamní inzercie, pronájem plakátovacích ploch, propagace, rozesílání vzorků, styky s veřejností - navazování, vyhledávání obchodních informací, vysílání reklamní inzercie, rozdělení vzorků, distribuce reklamních tiskovin; (41) organizování a vedení konferencí, kongresů, seminářů, symposií, výstav ke kulturním a vzdělávacím účelům, organizování kulturních, vzdělávacích, sportovních a zábavných akcí, pořádání a řízení pracovních setkání (školení), organizace a plánování večírků, vydavatelská a nakladatelská činnost.

(511) 16, 35, 41
(210) O-476062

(111) **316499**
(220) 10.06.2010
(151) 02.02.2011
(540)



(591) Barevná
(730) **StockholmDream Production s.r.o.**, Petříkov 19, 25169, CZ
(510) (35) prezentace výrobků v komunikačních médiích pro účely maloobchodu, obchodní reklama, organizování komerčních nebo reklamních výstav, pomoc při řízení obchodní činnosti, předvádění (služby modelek) pro reklamní účely a podporu prodeje, předvádění zboží, psaní reklamních textů, reklama on-line v počítačové síti, obchodní vedení uměleckých agentur; (41) tvorba filmových a televizních programů, vydavatelství, nakladatelství, pořádání a organizování kulturních akcí.
(511) 35, 41
(210) O-477327

(111) **316594**
(220) 08.06.2010
(151) 09.02.2011
(540)



(730) **NEUBERT marketing & Company s.r.o.**, Pražská 92, Vráž, 26711, CZ
(740) Ing. Marie Smrčková, patentový zástupce, Velflíkova 10, Praha 6, 16000
(510) (9) nahraný software, nahrané multimediální materiály; (16) učební pomůcky patřící do třídy 16, knihy, pracovní sešity, manuály, učebnice, časopisy, fotografie, formuláře, papíry a papírenské zboží; (35) marketing, reklama, propagace, poradenství a zprostředkování v obchodní činnosti s výrobky tříd 9 a 16, vydávání reklamních, náborových, propagačních a inzertních textů a materiálů, včetně reklamních materiálů pro internetové

prezentace; (41) vydavatelská a nakladatelská činnost, vydávání on-line publikací, včetně redigování webového internetového portálu, poskytování on-line elektronických informací bez možnosti stahování, vytváření multimediálního obsahu webového portálu o vzdělávání a vytváření multimediálního obsahu o vzdělávání pro použití při prezentacích na sociálních sítích na Internetu, sdílení zkušeností a rad o výchově a vzdělávání prostřednictvím Internetu, poskytování informací o možnostech výchovy, vzdělávání a o volnočasových aktivitách pro děti, dálkové studium a korespondenční kurzy, včetně e-learningových kurzů a programů, organizování soutěží, včetně vzdělávacích soutěží, výroba vzdělávacích pořadů, včetně počítačových pro podporu výuky a vzdělávání v rámci této třídy, poradenství a zprostředkování v oblasti vzdělávání.

(511) 9, 16, 35, 41
(210) O-477247

(111) **316936**
(220) 30.06.2010
(151) 02.03.2011
(540)

SOLITON

(730) **Rmax s.r.o.**, Dlouhé díly 414, Zlín, Louky, 76302, CZ
(510) (6) rošty kovové, síta kovová; (7) stroje pro čištění povrchů, stroje pro úpravu povrchů, zejména pro otryskávání, broušení, leštění, leptání, povlakování nebo patinování, stroje pro obrušování povrchů, stroje pro dopravu sypkých hmot spadající do této třídy, stroje pro manipulaci se sypkými hmotami spadající do této třídy, zejména stroje pro sběr, čištění a skladování abrazivních materiálů; (11) filtry a odlučovače sypkých hmot spadající do této třídy.

(511) 6, 7, 11
(210) O-477812

(111) **317233**
(220) 06.08.2010
(151) 23.03.2011
(540)



(591) Barevná
(730) **Vision Pro s.r.o.**, Slovanská 275/16, Šumperk, 78701, CZ
(740) Patentová a známková kancelář, Ing. Jaromír Píkrýl, Včelín 1161, Hulín, 76824
(510) (5) přípravky pro čištění kontaktních čoček; (9) brýlové obruby, brýlové čočky, sluneční brýle, kontaktní čočky, příslušenství oční optiky a optometrie, přístroje a nástroje, optické korekční pomůcky; (44) služba optometrie, měření refrakce, aplikace kontaktních čoček, zhotovování brýlí, zhotovování korekčních pomůcek.

(511) 5, 9, 44
(210) O-478580

(111) **317251**
(220) 07.09.2010
(151) 23.03.2011
(540)



(730) **Ing. Jiří Sedlák**, Doubravice 73, České Budějovice, 37006, CZ
(510) (9) nosiče záznamů zvuku, obrazu, textu nebo jiných dat či informací, data, databáze, databázové produkty, databázové systémy, informace a záznamy v elektronické podobě, elektronické časopisy, elektronická periodika a knihy v elektronické podobě, související software a hardware, elektronické multimediální aplikace pro zpracovávání nebo uchovávání dat v elektronické podobě; (16) papír, lepenka a výrobky z těchto materiálů zařazené ve třídě 16, výrobky z papíru, papírenské zboží, fotografie, plakáty, kalendáře, dopisní papíry, obálky, samolepky, poznámkové bloky, desky na spisy, tiskoviny, tiskopisy, časopisy, periodika, knihy, databáze v papírové formě, tiskárenské výrobky, kancelářské potřeby kromě nábytku, učební a vyučovací pomůcky s výjimkou přístrojů; (35) reklamní činnost a marketing, poskytování pomoci při řízení obchodní činnosti, činnost podnikatelských, organizačních a ekonomických poradců, poskytování a zprostředkování informací obchodního charakteru, provádění informačních průzkumů a rešerší, vyhledání, indexování, spojování a uspořádání dat pro Internet, podnikatelské poradenství v oblasti firemní identity, služby v oblasti administrativní správy a služby organizačně hospodářské povahy u fyzických a právnických osob, technické, patentové a známkové rešerše; (36) správa hmotného i nehmotného majetku, oceňování nehmotného majetku, činnost finančních poradců; (38) provozování internetového serveru, provozování internetového portálu, poskytování přístupu k Internetu, šíření informací prostřednictvím informační, datové, elektronické, komunikační nebo telekomunikační sítě (zejména Internet), zpravodajské a informační služby, zajištění prostoru pro webové stránky, zprostředkovatelská činnost v oblasti informačního servisu, komunikace a přenos dat prostřednictvím veřejné nebo neveřejné telekomunikační sítě; (41) výchova, vzdělávání, zábava, sportovní a kulturní aktivity, elektronické publikování (DTP), digitální zpracování obrazu, organizování a vedení konferencí, kongresů, seminářů, prezentací zejména v oblasti ochrany duševního vlastnictví, poskytování on-line elektronických publikací (bez možnosti stažení), organizování vzdělávacích a zábavných soutěží, kurzů, školení, vyučování, vydavatelská a nakladatelská činnost, překladatelská činnost; (42) služby technických poradců, průmyslový a grafický design, transfer technologií, kooperace s vědecko-výzkumnými institucemi, průmyslová výzkumná a vývojová činnost, vědecké a technologické služby a související výzkum a projektování, analytické a výzkumné služby v průmyslu, podpora inovací a zapojení do evropských projektů podpory inovací a spolupráce výzkumu a vývoje s průmyslem, návrhy systémových opatření a nástrojů pro podporu inovací; (45) právní služby, ochrana duševního vlastnictví, licence k průmyslovým právům, správa autorských práv, poradenství v oblasti duševního vlastnictví, činnost poradců v oblasti komerčního využití nehmotného majetku a průmyslových práv, poskytování licencí na počítačový software (právní služby), zprostředkovatelství (mediace), služby patentového zástupce, zejména zastupování fyzických a právnických osob ve věcech týkajících se průmyslového vlastnictví, zejména vynálezů, užitných vzorů, průmyslových vzorů, označení původu, topografií, včetně obstarání a zprostředkování těchto služeb, odborné konzultace v oboru průmyslového vlastnictví, expertní a znalecké služby v oboru průmyslového vlastnictví, poskytování a zprostředkování informací v oblasti duševního vlastnictví, licencí a nekalé soutěže.

(511) 9, 16, 35, 36, 38, 41, 42, 45
(210) O-479300

(111) **317295**
(220) 30.09.2010
(151) 23.03.2011
(540)



(730) **Stichting Choices International Foundation**, Molenweg 18, 7084 AV Bredendbroek, NL
(740) KOREJZOVA LEGAL v.o.s., JUDr. Petra Sauvage de Brantes, advokátka, Korunní 810/104, Praha 10, Vinohrady, 10100
(510) (31) čerstvé ovoce a zelenina, zemědělské, zahradnické a lesní produkty a zrní neuvedené v jiných třídách, semena.
(511) 31
(210) O-479825

(111) **317378**
(220) 07.10.2010
(151) 30.03.2011
(540)

METAL ARSENAL

(730) **Metal Arsenal s.r.o.**, Poděbradova ulice 1920, Lysá nad Labem, 28922, CZ
(740) KOREJZOVA LEGAL v.o.s., JUDr. Petra Sauvage de Brantes, Korunní 810/104, Praha 10, Vinohrady, 10100
(510) (6) bedny (kovové), nářadí (kovové skříňky, prázdné na -), pokladničky (kovové) (na mince); (9) laboratorní nábytek speciální; (20) nábytek (kovový -), nábytek (kancelářský -).
(511) 6, 9, 20
(210) O-479458

(111) **317466**
(220) 05.08.2010
(151) 05.04.2011
(540)

ANTIUM AURUM

(730) **ANTIUM AURUM s.r.o.**, Šaldova 291/1, Praha 8, 18600, CZ
(740) Traplová Hakr Kubát, advokátní a patentová kancelář, Mgr. Jana Šuranová Traplová, advokátka, Přístavní 531/24, Praha 7, Holešovice, 17000
(510) (14) medaile a umělecké předměty z drahých kovů nebo pokovované drahými kovy, mince, numismatické sbírky, medaile, medailóny, sošky - vše z drahých kovů nebo pokovované drahými kovy, vzácné kovy a jejich slitiny a výrobky z těchto látek nebo postříbřeného nebo pozlaceného kovu s výjimkou pláště hodin a příslušenství, nejsou-li uvedeny v jiných třídách, klenoty, bižuterie, drahokamy, umělecké předměty a umělecká díla z drahých kovů, odznaky z drahých kovů, vyznamenání z drahých kovů, vyznamenání jako brože, měděné žetony, schránky z drahých kovů; (16) obrazy, rámy, fotografie, grafiky, papírenské výrobky, sošky z papírové hmoty, fotografie, litografie, lepty, obalová pouzdra, papírové etuje, papírové kazety včetně dárkových, papírová pouzdra včetně dárkových, numismatické katalogy; (18) výrobky z kůže a imitace kůže, alba na mince, medaile, bankovky, známky a jiné sběratelské předměty vyrobené z kůže nebo z imitace kůže, luxusní archivační pořadače a desky vyrobené z kůže nebo imitace kůže, kufříky, etuje, dárkové kazety a pouzdra z kůže a imitace kůže (koženky); (20) etuje, dárkové kazety a pouzdra, vše ze dřeva nebo plastu, umělecká díla a jiné výrobky ze dřeva, bambusu, dekorační předměty přenosné, rámy na obrazy; (35) obchod s medailemi a uměleckými předměty z kovů, mincemi, numismatickými sbírkami, medailemi, medailóny, soškami, vzácnými kovy a jejich slitinami a výrobky z těchto látek nebo postříbřeného nebo pozlaceného kovu, klenoty, bižuterií, drahokamy, uměleckými předměty a uměleckými díly z drahých kovů, odznaky z drahých kovů, vyznamenání z drahých kovů, vyznamenáními vyrobenými jako brože, měděnými žetony, schránkami z drahých kovů, obrazy, rámy, fotografiemi, grafikou, papírenskými výrobky, soškami z papírové hmoty, fotografiemi, litografií, lepty, obalovými pouzdry,

papírovými etujemi, papírovými kazetami, numismatickými katalogy, výrobky z kůže a z imitace kůže, koženými alby a alby z imitace kůže na mince, medaile, bankovky, známky a jiné sběratelské předměty, obchod s medailemi, bankovkami, známkami a jinými sběratelskými předměty, luxusními archivačními pořadači a deskami z kůže a imitace kůže, kufříky, dárkovými kazetami, etujemi a pouzdry ze dřeva, plastu, papíru, kůže a imitace kůže, koženky uměleckými díly a jinými uměleckými či nábytkářskými výrobky ze dřeva a bambusu, dekoračními předměty, rámy, obchod starožitnostmi, obchodování všemi výše uvedenými výrobky též přes Internet, aukce, dražby, provádění dražeb, obchodní a zprostředkovatelská činnost v oblasti nákupu a prodeje starožitností, numismatického zboží, kulturních památek, předmětů kulturní hodnoty, uměleckých předmětů, obchodní a zprostředkovatelská činnost v oblasti investic a sběratelství, a to poradenství a zprostředkování při investování do drahých kovů, sběratelsky hodnotných mincí a medailů a uměleckých předmětů (starožitností), vyhledávání sběratelsky vhodných mincí, medailů a uměleckých předmětů (starožitností) u jiných subjektů a/nebo pro jiné subjekty, poradenství, resp. zprostředkování při investování do investičních nástrojů s drahými kovy - v rámci této třídy, organizování výstav obchodních a reklamních, inzerce v oblasti numismatiky, zprostředkování inzerce, dodavatelské služby pro jiné osoby (zprostředkování nákupu a prodeje zboží), obchodní a zprostředkovatelská činnost v oblasti numismatiky, a to poradenství a zprostředkování při investování do sběratelsky hodnotných mincí a medailů, vyhledávání sběratelsky vhodných mincí a medailů u jiných subjektů a/nebo pro jiné subjekty - v rámci této třídy, propagační činnost prostřednictvím médií v oblasti numismatiky, investic a sběratelství prostřednictvím telefonní sítě, informační sítě, elektronické sítě, komunikační sítě nebo počítačové sítě; (36) oceňování numismatických sbírek, oceňování starožitností, uměleckých děl, provozování zastavárny, finanční a investiční poradenství; (41) vydavatelská činnost.

(511) 14, 16, 18, 20, 35, 36, 41
(210) O-478551

(111) **317492**
(220) 17.09.2010
(151) 05.04.2011
(540)



(730) **Plzeňský Prazdroj, a. s.**, U Prazdroje 64/7, Plzeň, Východní Předměstí, 30100, CZ
(740) Skils s.r.o. advokátní kancelář, JUDr. Karel Muzikář LL.M. (C.J.), advokát, Křižovnické náměstí 193/2, Praha 1, 11000
(510) (32) piva, minerální vody, šumivé nápoje a jiné nápoje nealkoholické, nápoje a šťávy ovocné, sirupy a jiné přípravky k zhotovení nápojů; (33) alkoholické nápoje (s výjimkou pív).
(511) 32, 33
(210) O-479535

(111) **317681**
(220) 21.07.2010
(151) 27.04.2011
(540)



- (730) **Jihočeská univerzita v Českých Budějovicích**, Branišovská 1645/31a, České Budějovice, České Budějovice 2, 37005, CZ
Blatenská ryba, spol. s r.o., Na Příkopcech 747, Blatná, 38801, CZ
Institut klinické a experimentální medicíny, Vídeňská 1958/9, Praha 4, 14021, CZ
- (740) PatentCentrum Sedlák & Partners s.r.o., Okružní 2824, České Budějovice, České Budějovice 3, 37001
- (510) (9) reklamní, propagační a informační materiály šířené elektronickými nosiči včetně komunikační sítě Internet, elektronická média jako např. elektronické katalogy, časopisy a jiná periodika, strojně čitelné nosiče informací a informace na nich uložené, software na nosičích; (16) periodika, časopisy, brožury, katalogy, knihy, noviny, ročenky, tiskoviny, ceníky, tiskopisy, reklamní, propagační a informační materiály na papírových nosičích, papír a výrobky z papíru, pohlednice, fotografie a jiná vyobrazení, obaly, obálky; (29) ryby neživé, čerstvé, konzervované, chlazené, mražené a jinak zpracované části ryb, potravinářské výrobky z ryb, rybí pokrmy, ryby uzené, pečené, marinované, rybí saláty, ryby v rosolu, v oleji, v kořeněném nálevu, v majonéze, pomazánky z ryb, maso z ryb, rybí polotovary, ryby kuchaň a porcované, rybí filety, rybí delikatesy a lahůdky, rybí plůdky, maso a masné výrobky všeho druhu, výrobky z mléka, vajec, tuků a konzerv, zeleniny a ovoce, spadající do této třídy; (30) majonézy, ochucené omáčky, remulády; (31) krmiva pro ryby, živá zvířata a živé rostliny, živé ryby všeho druhu, ryby tržní, ryby nasadové, ryby okrasné, rybí plůdky, rybí jikry, živé rybářské návnady, neživé rybářské návnady v rámci této třídy, čerstvé ovoce, zelenina a luštěniny, výrobky zemědělské, zahradnické a lesní spadající do této třídy, osivo, zrní, slad; (35) obchodně–poradenské služby v oblasti výživy, chovu a prodeje ryb, zprostředkovatelské služby v oblasti prodeje ryb, marketingové služby, reklamní a propagační činnost, předvádění výrobků a služeb, pořádání výstav komerčního charakteru, direkt marketing; (38) počítačová komunikace, přenos dat a informací prostřednictvím počítačů, poskytování přístupu k informacím on-line, internetové vývěskové služby, služby webových portálů; (39) silniční motorová doprava nákladní, zejména přeprava ryb, skladovací služby; (40) zpracování sladkovodních ryb, včetně následných konzervačních úprav jako např. uzení, marinování, nasolování, zpracování a úprava rostlin, zpracování krmiv pro zvířata; (41) organizování, pořádání a zprostředkovávání kulturních sportovních, společenských a jiných zábavních akcí, vzdělávací, lektorská a publikační činnost, informace o kultuře, sportu, zábavě, pořádání výstav nekomerčního charakteru, sportovní rybolov v povolených rybářských revírech, lov ryb na udici, organizování a pořádání rybářských soutěží a zábavních rybářských akcí, vzdělávání a školení v oblasti rybářství a výživy ryb, poradenská činnost v oblasti zdravé výživy ryb; (42) vědecké a technologické služby, výzkum a projektování v oblasti chovu a výživy ryb, poradenská a konzultační činnost a poskytování know-how v oblasti zdravé výživy; (43) služby restaurací a hotelů, hostinská činnost, stánkový prodej, občerstvení, bufety; (44) služby zemědělské, zahradnické a lesnické, zarybnování vodních nádrží nasadovými rybami a provádění hospodářské těžby v těchto nádržích, využívaní rybníků, speciálních rybochovných zařízení a jiných vodních ploch k produkci plůdků, nasadových tržních a generačních ryb, zprostředkovatelské služby v oblasti výživy a chovu ryb, poradenství v těchto oblastech.
- (511) 9, 16, 29, 30, 31, 35, 38, 39, 40, 41, 42, 43, 44
(210) O-478217

(111) **317751**
(220) 21.10.2010
(151) 27.04.2011
(540)

PEPA ZE SEDLČAN

- (730) **Savencia SA**, 42 rue Rieussec, Viroflay, FR
(740) Kania, Sedlák, Smola, s.r.o., Mendlovo náměstí 907/1a, Brno, Staré Brno, 60300
(510) (29) mléko, máslo a mléčné výrobky, sýry a sýrové speciality, jedlé oleje a tuky.
(511) 29
(210) O-480389

(111) **317833**
(220) 16.09.2010
(151) 04.05.2011
(540)

Koňská mast není z koně, ani pro koně, ale má sílu koně.

- (730) **Herbamedicus GmbH**, Sumpfstasse 15, 6312 Steinhausen, CH
(740) KMVS, advokátní kancelář, s.r.o., JUDr. Ivan David, advokát, Hellichova 458/1, Praha 1, Malá Strana, 11800
(510) (3) přípravky a prostředky pro toaletní účely, kosmetika, kosmetické výrobky a přípravky, zejména přípravky pro péči a pěstění pokožky, spadající do této třídy, zvláště pak krémy, gely, mléka, tuky a oleje, vitamínové preparáty pro tělovou kosmetiku a pro zestihlení, masážní a masírovací gely pro odstranění svalové a kloubní bolesti a únavy a na zlepšení kondice, nikoliv pro léčebné účely.
(511) 3
(210) O-479499

(111) **317838**
(220) 22.09.2010
(151) 04.05.2011
(540)

Koňská síla bylin

- (730) **Herbamedicus GmbH**, Sumpfstasse 15, 6312 Steinhausen, CH
(740) KMVS, advokátní kancelář, s.r.o., JUDr. Ivan David, advokát, Hellichova 458/1, Praha 1, Malá Strana, 11800
(510) (3) přípravky a prostředky pro toaletní účely, kosmetika, kosmetické výrobky a přípravky, zejména přípravky pro péči a pěstění pokožky, spadající do této třídy, zvláště pak krémy, gely, mléka, tuky a oleje, vitamínové preparáty pro tělovou kosmetiku a pro zestihlení, masážní a masírovací gely pro odstranění svalové a kloubní bolesti a únavy a na zlepšení kondice, nikoliv pro léčebné účely.
(511) 3
(210) O-479664

(111) **317856**
(220) 18.10.2010
(151) 04.05.2011
(540)



- (730) **Kraj Vysočina**, Žižkova 1882/57, Jihlava, 58601, CZ
(510) (9) disky kompaktní, elektronické publikace, nosiče dat optické, nosiče zvukových nahrávek, optické disky, kompaktní CD ROM; (16) blahopřání, alba, balicí papír, bloky (papírníkové výrobky), brožury, desky (papírníkové výrobky), desky na dokumenty (šanonky, pořadače), formuláře, fotografie, kalendáře, kalendáře trhací, kancelářské potřeby, kromě nábytku, katalogy, knihy, lístky, mapy, noviny, obálky (papírenské výrobky), obaly (papírenské výrobky), papír, papír dopisní, papírenské výrobky, pera (kancelářské potřeby), plakáty, periodika, pohlednice, potřeby na psaní,

papírky (papírové -), psací potřeby, publikace, razítka, ročenky, reprodukce (grafické -), samolepky (papírenské výroby), sešity, seznamy (rejstříky), těžítka, tiskopisy, tiskoviny, tištěné publikace, prospekty; (35) inzercie poštou, kopírování dokumentů, marketingové studie, pronájem reklamní doby v komunikačních médiích, pronájem reklamních materiálů, pronájem reklamních ploch, průzkum veřejného mínění, příprava inzertních sloupků, psaní reklamních textů, reklama, reklama (propagace), reklama on-line v počítačové síti, reklamní materiály (pronájem -), reklamní materiály (rozšiřování -) zákazníkům (letáky, prospekty, tisky, vzorky), reklamní texty (vydávání, zveřejňování, oznámení, vyhlášení, publikování -), rozhlasová reklama, rozšiřování reklamních nebo inzertních materiálů, sekretářské služby, styky s veřejností, sestavování statistiky, systematizace informací do počítačových sítí, služby v oblasti grafické úpravy pro reklamní účely, televizní reklama, texty (zpracování -), venkovní reklama, vydávání reklamních nebo náborových, propagačních a inzertních textů, vyhledávání sponzorů, vylepování plakátů, veletrhy (pořádání -) pro obchodní a reklamní účely; (41) dekorace (pronájem -), digitální zpracování obrazu (služby -), elektronické publikování (DTP), filmové projekce, fotografování, knihy (vydávání -), koncertní síně, sály, organizování kulturních nebo vzdělávacích výstav, organizování soutěží (vzdělávacích nebo zábavných), organizování a vedení konferencí, organizování a vedení kongresů, organizování a vedení seminářů, poskytování on-line elektronických publikací (bez možnosti stažení), předprodej vstupenek, televizní programy (výroba rozhlasových a -), výroba videofilmů, pobavení, zábava, zpravodajství (obrazové -), vzdělávací informace; (44) lékařské služby, nemocnice (služby -), ošetřovatelské služby, střediska (zdravotnická -), zdravotní péče, zotavovny, sanatoria.

(511) 9, 16, 35, 41, 44
(210) O-480276

(111) **318216**
(220) 19.11.2010
(151) 25.05.2011
(540)



(730) **Annabis, s.r.o.**, Šlechtitelů 813/21, Olomouc, Holice, 77900, CZ

(510) (5) výrobky a přípravky chemické, farmaceutické, veterinární, hygienické, dezinfekční, antiseptické, antibakteriální a antiparazitní v rámci této třídy pro léčebné účely, potravinové doplňky, zejména dietetické pro léčebné účely, farmaceutické a výživové potraviny a posilující poživatiny pro léčebné účely, včetně nápojů pro léčebné účely, jako jsou proteinové, vitamínové, multivitaminové, energetické, iontové, izotonické nápoje, též obohacené adaptogeny, minerální vody (včetně stopových prvků), dietetické a výživové nápoje, vše pro léčebné účely, dietní a nutriční přípravky k léčebným účelům, proteinové, vitamínové, multivitaminové, energetické, iontové, minerální (včetně stopových prvků) a výživové preparáty pro léčebné účely, bylinné čaje pro lékařské účely, léčivé byliny, cukrovinky nebo pastilky nebo tabletky nebo tobolky nebo kapsle nebo žvýkačky s léčivými přísadami, dietetické látky upravené pro lékařské účely, výživa pro kojence, doplňky výživové pro lékařské účely, bílkovinné přípravky nebo potraviny pro lékařské účely, balzámy a krémy a masti pro lékařské účely, léčivé oleje, oleje pro lékařské účely, tuky pro lékařské účely, léčivé soli, tinktury pro lékařské účely, vitamínová a minerální výživa ve formě koncentrátů, proteinové koncentráty jako výživné přísady k potravinám pro léčebné účely, droždí pro farmaceutické účely, výživné nebo dietetické přípravky pro lékařské účely pro denní doplnění stravy (včetně fitness přípravků) jako instantní strava nebo samostatná (vlastní) směs, která se skládá hlavně z mléka v prášku nebo ze živočišných nebo zeleninových proteinů, také s přísadkou vitamínů nebo minerálů nebo stopových prvků nebo cukru, přírodní léčivé výtažky, posilující a antibakteriální přípravky - tonika, drogy pro léčebné účely, farmaceutické přípravky pro péči o pokožku, medicínální sirupy a emulze, výtažky z bylin a kombinované přípravky vitamínů, minerálů, stopových prvků a bylinných výtažků, vše pro léčebné účely, výrobky pro prevenci nebo utišení bolesti,

výrobky ze zředěných vod pro léčebné účely, adjuvanty pro lékařské účely (pomocné látky), bylinné čaje pro lékařské účely, drogy pro lékařské účely, farmaceutické přípravky, léčivé přípravky do koupelí, léčiva na zuby, léčiva pro humánní medicínu, léčivé cukrovinky, pastilky, léčivé kořeny, léčivé rostliny, léky tekuté, leukoplasty, masti pro farmaceutické účely, oleje pro lékařské použití, lepidla a tmely pro protězy zubní, sterilizační přípravky, materiál na zubní otisky, žvýkačkové gumy a žvýkačky pro lékařské účely, výrobky dietetické pro léčebné účely, potraviny pro děti, batolata a nemocné, potravinové přípravky a doplňky všeho druhu, jako posilující poživatiny, vitamínové přípravky, poživatiny pro doplnění redukčních diet nebo přípravků pro hubnutí, vše s léčebnými účinky, přípravky s léčebnými účinky obsahující biochemické katalyzátory, zejména pro fyzicky aktivní osoby, rekonvalescenty a nemocné, vše výše uvedené určené k léčebným účelům, diabetické přípravky pro léčebné účely; (22) konopí jako materiál, lana, provazy, síťky, stany, plachty, plachtoviny, pytle, textilní materiály ze surových vláken; (24) tkaniny a textilní výrobky, pokrývky ložní, ubrusy, ložní povlečení, prostěradla, ručníky; (25) oděvy spadající do této třídy (dětské, pánské, dámské), spodní prádlo, plavky, ponožky, župany, pyžama, pokrývky hlavy, šátky, čelenky, šály, kravaty, punčochy, opasky; (30) potraviny spadající do této třídy - obsahující konopí, čaj, kakao, cukr, rýže, tapioka, ságo, mouka, chléb, pečivo, cukrovinky, zmrzlina, med, sirup melasový, droždí, prášky do těsta, sůl, hořčice, ocet, nálevy (k ochucení), koření, těstoviny, oplatky, bonbóny, želé ovocné (cukrovinky), cukrovinky včetně gumových a esencí pro cukrovinky, žvýkačky ne pro lékařské účely, aromatické přípravky do potravin, cukrářské výrobky všeho druhu; (35) zprostředkovatelská činnost v obchodu, předvádění zboží, zprostředkování interaktivního obchodu a budování prodejních sítí, shromažďování různého zboží pro třetí osoby (kromě jejich přepravy) za účelem umožnění spotřebitelům, aby si tyto výrobky mohli prohlížet a nakupovat, exportní a importní činnost, to vše s výrobky v rozsahu zboží tříd 3, 5, 22, 24, 25 a 30, dovozní a vývozní agentura.

(511) 5, 22, 24, 25, 30, 35
(210) O-481105

(111) **318219**
(220) 23.11.2010
(151) 25.05.2011
(540)

Plznička

(730) **Plzeňský Prazdroj, a. s.**, U Prazdroje 64/7, Plzeň, Východní Předměstí, 30100, CZ
(740) Skils s.r.o. advokátní kancelář, JUDr. Karel Muzikář LL.M. (C.J.), advokát, Křižovnické náměstí 193/2, Praha 1, 11000
(510) (32) piva, minerální vody, šumivé nápoje a jiné nápoje nealkoholické, nápoje a šťávy ovocné, sirupy a jiné přípravky k zhotovování nápojů; (33) alkoholické nápoje (s výjimkou pív); (43) služby zajišťující stravování a podávání nápojů, dočasné ubytování.
(511) 32, 33, 43
(210) O-481171

(111) **318349**
(220) 30.11.2010
(151) 01.06.2011
(540)

CE Colo

(730) **T-Mobile Czech Republic a.s.**, Tomíčkova 2144/1, Praha 4 - Chodov, 14800, CZ
(510) (35) poradenství v obchodní činnosti, obchodní management a podnikové poradenství, marketing, reklama, propagace, průzkum trhu, vyhledávání dat v počítačových souborech (pro třetí osoby), systematizace informací do počítačové databáze, překlad informací do počítačových databází; (36) pronájem nemovitostí, správa nemovitostí; (38) telekomunikační služby, zejména služby telefonní a datové, provozování veřejné mobilní radiotelefonní sítě, pronájem a půjčování zařízení pro telekomunikační služby a pro přenos informací, pronájem a půjčování přístrojů pro přenos zpráv, zprostředkovatelská a poradenská činnost pro služby v oblasti telekomunikací, informace o telekomunikaci, směrovací a spojovací služby pro telekomunikace, poskytování telekomunikačních připojení ke globální počítačové síti, poskytování uživatelského přístupu ke globální počítačové síti, počítačová komunikace, poskytování přístupu k databázím, pronájem přístupového času ke globálním počítačovým sítím, pronájem a půjčování modemů, směrovací a spojovací služby pro telekomunikace, spojení pomocí sítí optických vláken, poskytování internetových diskusních fór; (39) skladování elektronicky uložených dat nebo dokumentů, ukládání

(fyzické) elektronicky uložených dat nebo dokumentů, pronájem skladů, informace (skladování); (42) projektová činnost v oblasti telekomunikační a výpočetní techniky, tvorba a pronájem software, tvorba a správa webových stránek (pro třetí osoby), pronájem počítačů, poradenské služby v oblasti hardware a software, údržba počítačových programů v rámci této třídy, aktualizace počítačových programů, hosting webových stránek, instalace počítačových programů, konzultace v oblasti počítačového softwaru, obnova počítačových dat (regenerace), počítačové programování, počítačové systémové analýzy, pronájem webových serverů, převod (konverze) dat a počítačových programů (ne fyzický), služby v oblasti ochrany (proti počítačovým virům), tvorba počítačových systémů, umístování webových stránek, pronájem a správa hardware, pronájem a správa serverů.

(511) 35, 36, 38, 39, 42
(210) O-481393

(111) **318393**
(220) 14.01.2011
(151) 01.06.2011

(540) **Metropolitní univerzita Praha - Škola pro celý svět**

(730) **Metropolitní univerzita Praha, o.p.s.**, Prokopova 16/100, Praha 3 - Žižkov, 13000, CZ

(510) (16) učební pomůcky v tištěné formě, skripta, učebnice, knihy, sylaby, sborníky; (41) výchova, vzdělávání, zejména vysokoškolská výchova a vzdělávání a celoživotní vzdělávání, služby týkající se výchovy a vzdělávání, sportovní a kulturní aktivity, pořádání konferencí, seminářů a kurzů, ediční činnost, vydavatelská a nakladatelská činnost, zejména učebních textů, skript, učebnic a knih, publikace výsledků odborných pedagogických a vědeckých aktivit, poradenství pro vzdělávající a školící činnost; (45) poradenská a konzultační činnost v oblasti mezinárodních vztahů, veřejné správy, právní ochrany průmyslového a jiného duševního vlastnictví.

(511) 16, 41, 45
(210) O-482379

(111) **318436**
(220) 13.09.2010
(151) 08.06.2011
(540)

GTS internet

(730) **T-Mobile Czech Republic a.s.**, Tomičkova 2144/1, Praha 4 - Chodov, 14800, CZ

(510) (35) poradenství v obchodní činnosti, obchodní management a podnikové poradenství, marketing, reklama, propagace, průzkum trhu, vyhledávání dat v počítačových souborech (pro třetí osoby), systematizace informací do počítačové databáze; (38) telekomunikační služby, zejména služby telefonní a datové, provozování veřejné mobilní radiotelefonní sítě, pronájem a půjčování zařízení pro telekomunikační služby a pro přenos informací, pronájem a půjčování přístrojů pro přenos zpráv, zprostředkovatelská a poradenská činnost pro služby v oblasti telekomunikací, informace o telekomunikaci, směrovací a spojovací služby pro telekomunikace, poskytování telekomunikačních připojení ke globální počítačové síti, poskytování uživatelského přístupu ke globální počítačové síti, počítačová komunikace; (42) projektová činnost v oblasti telekomunikační a výpočetní techniky, tvorba a pronájem software, tvorba a správa webových stránek, pronájem počítačů, poradenské služby v oblasti hardware a software, údržba počítačových programů v rámci této třídy.

(511) 35, 38, 42
(210) O-479419

(111) **318438**
(220) 13.09.2010
(151) 08.06.2011
(540)

GTS datacentrum

(730) **T-Mobile Czech Republic a.s.**, Tomičkova 2144/1, Praha 4 - Chodov, 14800, CZ

(510) (35) poradenství v obchodní činnosti, obchodní management a podnikové poradenství, marketing, reklama, propagace, průzkum trhu, vyhledávání dat v počítačových souborech (pro třetí osoby), systematizace informací do počítačové databáze; (38) telekomunikační služby, zejména služby

telefonní a datové, provozování veřejné mobilní radiotelefonní sítě, pronájem a půjčování zařízení pro telekomunikační služby a pro přenos informací, pronájem a půjčování přístrojů pro přenos zpráv, zprostředkovatelská a poradenská činnost pro služby v oblasti telekomunikací, informace o telekomunikaci, směrovací a spojovací služby pro telekomunikace, poskytování telekomunikačních připojení ke globální počítačové síti, poskytování uživatelského přístupu ke globální počítačové síti, počítačová komunikace; (42) projektová činnost v oblasti telekomunikační a výpočetní techniky, tvorba a pronájem software, tvorba a správa webových stránek, pronájem počítačů, poradenské služby v oblasti hardware a software, údržba počítačových programů v rámci této třídy.

(511) 35, 38, 42
(210) O-479421

(111) **318439**
(220) 13.09.2010
(151) 08.06.2011
(540)

GTS IP VPN

(730) **T-Mobile Czech Republic a.s.**, Tomičkova 2144/1, Praha 4 - Chodov, 14800, CZ

(510) (35) poradenství v obchodní činnosti, obchodní management a podnikové poradenství, marketing, reklama, propagace, průzkum trhu, vyhledávání dat v počítačových souborech (pro třetí osoby), systematizace informací do počítačové databáze; (38) telekomunikační služby, zejména služby telefonní a datové, provozování veřejné mobilní radiotelefonní sítě, pronájem a půjčování zařízení pro telekomunikační služby a pro přenos informací, pronájem a půjčování přístrojů pro přenos zpráv, zprostředkovatelská a poradenská činnost pro služby v oblasti telekomunikací, informace o telekomunikaci, směrovací a spojovací služby pro telekomunikace, poskytování telekomunikačních připojení ke globální počítačové síti, poskytování uživatelského přístupu ke globální počítačové síti, počítačová komunikace; (42) projektová činnost v oblasti telekomunikační a výpočetní techniky, tvorba a pronájem software, tvorba a správa webových stránek, pronájem počítačů, poradenské služby v oblasti hardware a software, údržba počítačových programů v rámci této třídy.

(511) 35, 38, 42
(210) O-479422

(111) **318499**
(220) 06.12.2010
(151) 08.06.2011
(540)



(591) Barevná
(730) **APL - Asociace loďního průmyslu, z. s.**, Popovická 924/4, Praha 10, Michle, 10100, CZ
(510) (12) rekreační, sportovní a služební plavidla; (35) propagační činnost, reklama, pomoc při řízení obchodní činnosti, obchodní administrativní a kancelářské práce pro výrobu a prodej lodí a loďního příslušenství, pořádání a organizování výstav a veletrhů pro obchodní a reklamní účely pro výrobu a prodej lodí a loďního příslušenství; (41) pořádání a organizování kulturních nebo vzdělávacích výstav, sportovních soutěží, kulturních, zábavních a vzdělávacích akcí a přednášek pro výrobu a prodej lodí a loďního příslušenství.

(511) 12, 35, 41
(210) O-481521

(111) **318693**
(220) 30.07.2010
(151) 22.06.2011
(540)



(591) Barevná
(730) **Gastro Group Franchise s.r.o.**, Vršovická 1525/1A, Praha 10, 10100, CZ
(510) (29) maso, ryby, drůbež, zvěřina, masné výrobky, ovoce, zelenina i konzervované, sušené a zavařované, vejce, mléko, mléčné výrobky, oleje a tuky jedlé, hotová jídla vyrobená z výše uvedených potravin; (35) zprostředkovatelská činnost v oblasti obchodu s výrobky ve třídě 29, reklama, propagace a inzerce všemi druhy médií, marketing; (43) příprava jídel a nápojů pro spotřebu, poskytování stravovacích a ubytovacích služeb, zejména v hotelích, penzionech, restauracích, kavárnách, barech, nočních klubech, bistroch a zařízeních rychlého občerstvení, catering.

(511) 29, 35, 43
(210) O-478395

(111) **318729**
(220) 08.10.2010
(151) 22.06.2011
(540)



(730) **Kraj Vysočina**, Žižkova 1882/57, Jihlava, 58601, CZ
(510) (38) počítačová komunikace, poskytování telekomunikačních připojení ke globální počítačové síti, poskytování uživatelského přístupu ke globální počítačové síti, spojení pomocí sítí optických vláken, směrovací a spojovací služby pro telekomunikace, pronájem zařízení pro přenos informací, telekomunikace; (42) pronájem webových serverů.

(511) 38, 42
(210) O-480021

(111) **318795**
(220) 30.11.2010
(151) 22.06.2011
(540)

Cecolo

(730) **T-Mobile Czech Republic a.s.**, Tomíčkova 2144/1, Praha 4 - Chodov, 14800, CZ
(510) (35) poradenství v obchodní činnosti, obchodní management a podnikové poradenství, marketing, reklama, propagace, průzkum trhu, vyhledávání dat v počítačových souborech (pro třetí osoby), systematizace informací do počítačové databáze, překlad informací do počítačových databází; (36) pronájem nemovitostí, správa nemovitostí; (38) telekomunikační služby, zejména služby telefonní a datové, provozování veřejné mobilní radiotelefonní sítě, pronájem a půjčování zařízení pro telekomunikační služby a pro přenos informací, pronájem a půjčování přístrojů pro přenos zpráv, zprostředkovatelská a poradenská činnost pro služby v oblasti telekomunikací, informace o telekomunikaci, směrovací a spojovací služby pro telekomunikace, poskytování telekomunikačních připojení ke globální počítačové síti, poskytování uživatelského přístupu ke globální počítačové síti, počítačová komunikace, poskytování přístupu k databázím, pronájem

přístupového času ke globálním počítačovým sítím, pronájem a půjčování modemů, směrovací a spojovací služby pro telekomunikace, spojení pomocí sítí optických vláken, poskytování internetových diskusních fór; (39) skladování elektronicky uložených dat nebo dokumentů, ukládání (fyzické) elektronicky uložených dat nebo dokumentů, pronájem skladů, informace (skladování); (42) projektová činnost v oblasti telekomunikační a výpočetní techniky, tvorba a pronájem software, tvorba a správa webových stránek (pro třetí osoby), pronájem počítačů, poradenské služby v oblasti hardware a software, údržba počítačových programů v rámci této třídy, aktualizace počítačových programů, hosting webových stránek, instalace počítačových programů, konzultace v oblasti počítačového softwaru, obnova počítačových dat (regenerace), počítačové programování, počítačové systémové analýzy, pronájem webových serverů, převod (konverze) dat a počítačových programů (ne fyzický), služby v oblasti ochrany (proti počítačovým virům), tvorba počítačových systémů, umístění webových stránek, pronájem a správa hardware, pronájem a správa serverů.

(511) 35, 36, 38, 39, 42
(210) O-481394

(111) **319116**
(220) 02.06.2010
(151) 13.07.2011
(540)

eAlarm

(730) **Malý Jan**, Blanická 1088/27, Praha 2, Vinohrady, 12000, CZ
(510) (9) data, databáze a jiné informační produkty na magnetických nosičích a elektronických, datových a informačních a telekomunikačních sítích všeho druhu a na magnetických nosičích dat, související software a hardware, nosiče dat všeho druhu, elektronické sítě, multimediální aplikace, multimediální informační katalogy, elektronické časopisy, elektronická periodika a knihy v elektronické podobě, přístroje pro zpracování informací a výrobky výpočetní techniky, jako např. počítače, notebooky, tiskárny, monitory, scannery, doplňkové vybavení, např. myši, klávesnice, diskety a programové vybavení, telekomunikační technika, zejména telefony, faxy, zařízení pro reprodukci dat, kopírovací stroje, spotřební elektronika, přístroje pro měření, akumulátory a baterie, transformátory a elektrické zdroje, kabely pro zabezpečovací zařízení; (45) služby detektivní kanceláře, doprovod osob, služby osobních strážců, vyprošťovací služby, hašení požárů, poradenství v oblasti bezpečnosti, pořádková služba.

(511) 9, 45
(210) O-477123

(111) **319356**
(220) 07.01.2011
(151) 20.07.2011
(540)



(591) Barevná
(730) **Hampshire Green Point a.s.**, Mariánské náměstí 159/4, Praha 1, Staré Město, 11000, CZ
(510) (36) služby nemovitostní.
(511) 36
(210) O-482219

(111) **319380**
(220) 02.02.2011
(151) 20.07.2011
(540)

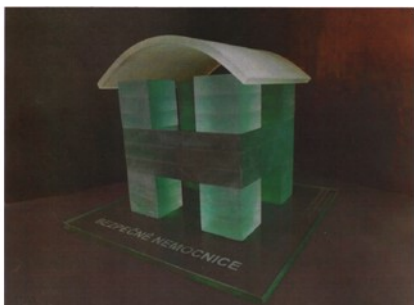

- (591) Barevná
(730) **Kraj Vysočina**, Žižkova 1882/57, Jihlava, 58601, CZ
(510) (9) disky kompaktní, elektronické publikace, nosiče dat optické, nosiče zvukových nahrávek, optické disky kompaktní CD ROM; (16) blahopřání, alba, balicí papír, bloky (papírnické výrobky), brožury, desky, (papírnické výrobky), desky na dokumenty (šanon, pořadače), formuláře, fotografie, kalendáře, kalendáře trhací, kancelářské potřeby kromě nábytku, katalogy, knihy, listky, mapy, noviny, obálky (papírenské výrobky), obaly (papírenské výrobky), papír, papír dopisní, papírenské výrobky, pera (kancelářské potřeby), plakáty, periodika, pohlednice, potřeby na psaní, praporky papírové, psací potřeby, publikace, razítka, ročenky, reprodukce grafické, samolepky (papírenské výrobky), sešity, seznamy (rejstříky), těžítka, tiskopisy, tiskoviny, tištěné publikace, prospekty; (35) inzerce poštou, kopírování dokumentů, marketingové studie, pronájem reklamní doby v komunikačních médiích, pronájem reklamních materiálů, pronájem reklamních ploch, průzkum veřejného mínění, příprava inzertních sloupků, psaní reklamních textů, reklama, reklama (propagace), reklama on-line v počítačové síti, reklamní materiály (pronájem-), rozšiřování reklamních materiálů zákazníkům (letáky, prospekty, tisky, vzorky), reklamní texty (vydávání, zveřejňování, oznámení, vyhlášení, publikování-), rozhlasová reklama, rozšiřování reklamních nebo inzertních materiálů, sekretářské služby, styky s veřejností, sestavování statistiky, systematizace informací do počítačových sítí, služby v oblasti grafické úpravy pro reklamní účely, televizní reklama, zpracování textů, venkovní reklama, vydávání reklamních nebo náborových, propagačních a inzertních textů, vyhledávání sponzorů, vylepování plakátů, pořádání veletrhů pro obchodní a reklamní účely; (41) pronájem dekorací, služby digitálního zpracování obrazu, elektronické publikování (DTP), filmové projekce, fotografování, vydávání knih, koncertní síně, sály, organizování kulturních nebo vzdělávacích výstav, organizování soutěží (vzdělávacích nebo zábavných), organizování a vedení konferencí, organizování a vedení kongresů, organizování a vedení seminářů, poskytování on-line elektronických publikací (bez možnosti stažení), předprodej vstupenek, výroba rozhlasových a televizních programů, výroba videofilmů, pobavení, zábava, zpravodajství (obrazové-), vzdělávací informace; (44) lékařské služby, nemocnice (služby-), ošetrovatelské služby, zdravotnická střediska, zdravotní péče, zotavovny, sanatoria.
(511) 9, 16, 35, 41, 44
(210) O-482872

(111) **319441**
(220) 25.11.2010
(151) 27.07.2011
(540)

MATES

- (730) **Karaivanov Martin Ing.**, Polepy 232, Kolín, 28002, CZ
(510) (32) piva alkoholická i nealkoholická, minerální vody, šumivé nápoje a jiné nápoje nealkoholické, nápoje a šťavy ovocné, šerbety (nápoje), sirupy a jiné přípravky k zhotovování nápojů; (33) alkoholické nápoje (s výjimkou pív); (35) velkoobchodní, maloobchodní a zprostředkovatelské služby v oboru potravin, alkoholických a nealkoholických nápojů, hraček, oděvů, papírenského zboží, distribuce reklamních materiálů.
(511) 32, 33, 35
(210) O-481244

(111) **319442**
(220) 25.11.2010
(151) 27.07.2011
(540)

FEŠÁK

- (730) **Karaivanov Martin Ing.**, Polepy 232, Kolín, 28002, CZ
(510) (32) piva alkoholická i nealkoholická, minerální vody, šumivé nápoje a jiné nápoje nealkoholické, nápoje a šťavy ovocné, šerbety (nápoje), sirupy a jiné přípravky k zhotovování nápojů; (33) alkoholické nápoje (s výjimkou pív); (35) velkoobchodní, maloobchodní a zprostředkovatelské služby v oboru potravin, alkoholických a nealkoholických nápojů, hraček, oděvů, papírenského zboží, distribuce reklamních materiálů.
(511) 32, 33, 35
(210) O-481245

(111) **319486**
(220) 22.12.2010
(151) 27.07.2011
(540)



- (730) **Kraj Vysočina**, Žižkova 1882/57, Jihlava, 58601, CZ
(510) (9) nosiče dat všeho druhu spadající do třídy 9, zejména databázový software, software elektronických tabulkových procesorů, software pro použití ve zpracování textu, v elektronické poště, kalendáři a plánování, DTP, úpravě obrázků, vytváření a úpravě grafiky, kreslení, projektování a návrhu na počítači, vytváření multimediálních prezentací, počítačové programy pro hledání, získávání, zobrazování a analýzu geografických a demografických informací a pro vytváření vlastních map a jiných zobrazení geografických a demografických informací, počítačový software, síťový software, software pro správu pracovních skupin a projektů, software pro návrh, vytváření, údržbu a přístup k přizpůsobeným vnitřním síťovým místům a místům v globálních komunikačních sítích, výukový počítačový software pro použití na vnitřních počítačových sítích a globálních počítačových sítích, zejména software pro vytváření, úpravu a doručování textových a grafických informací, lokálně a vzdáleně, kompilační, programy, ladicí programy a pomocné programy pro vytváření síťových aplikací na vnitřní síti a globální komunikační síti, počítačové programy pro pomoc vývojářům při vytváření programového kódu pro použití ve vnitřních, počítačových sítích a globálních komunikačních sítích, počítačové programy pro provádění vývojových programů a aplikačních programů ve společném, vývojovém prostředí, software pro návrh, vytváření, údržbu a přístup ke správě, dokumentů, tvorbu úložných systémů a systémů pro zpřístupňování, software pro tvorbu dokumentů, ukládání, získávání, řízení kolizí, sledování historie verzí, profilování, řízení přístupu a zabezpečení, software pro automatické, upozorňování uživatelů o aktualizaci dokumentů, software pro plánování, schůzek a událostí a upozorňování a pro zveřejňování zpráv na vnitřních, síťových místech a místech na globální komunikační síti, software pro odesílání, odkazů na vnitřní síťová místa a místa v globální komunikační síti, software pro třídění do kategorií, vyhledávání a získávání dokumentů a dat na vnitřních počítačových sítích, počítačové programy pro použití na a spolu s počítačovými sítěmi a globálními komunikačními sítěmi, zejména programy pro identifikaci, registraci a ověřování uživatelů, programy pro automatizaci procesu přihlašování pro přístup k webovským místům nebo vnitřním sítím, bezpečnostní a šifrovací programy, programy pro udržování soukromí uživatele, programy pro udržování a aktualizaci uživatelských profilů, programy pro udržování profilů serveru, počítačové programy pro použití a usnadnění elektronického obchodování a bezpečného přenosu finančních informací uživatele pro použití v jednotlivých nákupech, počítačový software pro použití ve vývoji počítačových programů, počítačové programy pro zajišťování vylepšených funkcí elektronické pošty a plánování, počítačové programy pro správu, zobrazování a úpravu souborů, dokumentů, zpráv elektronické pošty a komunikace na soukromých sítích a globální počítačové síti, počítačové programy pro

plánování schůzek a událostí, správu skupinových kalendářů, delegování úkolů a vytváření sestav, záznam poznámek, přenos dat do a z databází a do a z počítačových programů a počítačových souborů, programy adresářů, programy pro vytáčení telefonu, programy pro opravu typografických chyb a chyb ve velikosti písmen, programy pro sčítání odpovědí na hlasování, instrukční příručky v elektronické podobě pro ně prodávané jako celek, počítačové programy, zejména grafické, obrazové a prezentační programy pro tištěné a elektronické dokumenty a prezentace a uživatelské příručky v elektronické podobě prodávané spolu s programy jako jednotka (celek), software pro vytváření, úpravu a udržování webovských míst a míst na intranetu, počítačové programy pro vývoj jiných počítačových programů, kompilátory, editory, ladící programy a pomocné programy pro vytváření a testování jiných počítačových programů, počítačové programy pro provádění vývojových programů a aplikačních programů, úplná řada počítačových aplikačních programů pro obchodní a osobní použití; (16) papír, lepenka a výrobky z těchto materiálů, které nejsou zařazeny do jiných tříd, tiskárenské výrobky, tiskoviny všeho druhu, časopisy, periodika, knihy, potřeby pro knižní vazby, tištěné propagační materiály, papírenské zboží, fotografie, kalendáře, katalogy, prospekty, plakáty, pohlednice, obálky, obaly na spisy, desky na dokumenty, dopisní papír, držáky na psací potřeby, etikety kromě textilních, samolepky, vlajky papírové, papír balicí, papírové ubrousky, psací potřeby, psací podložky, psací soupravy, kancelářské pořadače, učební a školní potřeby a pomůcky s výjimkou přístrojů, plastické obaly, které nejsou zařazeny do jiných tříd, billboardy; (35) inzertní, reklamní a propagační činnost, poskytování pomoci při provozu obchodu včetně zprostředkování obchodních a souvisejících obchodně personálních záležitostí, organizování výstav a veletrhů k reklamním a obchodním účelům, organizování doprovodných programů a společenských akcí k reklamním a obchodním účelům, správa obchodních zájmů třetích osob, vypracování statistických přehledů, poradenství v oblasti organizace a ekonomiky podnikání, marketing, průzkum a analýzy trhů, distribuce zboží k reklamním účelům, rozmnožování dokumentů, obstaravatelská a zprostředkovatelská činnost v této oblasti, direct mailing, poskytování obchodních nebo podnikatelských informací, on-line reklama na datové komunikační síti, on-line inzerce, zajištění a realizace reklamních kampaní, výstavy komerční a reklamní, předváděcí činnost; (41) činnost vyučovací, výchovná, vzdělávací a zábavní, včetně pořádání specializačních doškolovacích kurzů, sympozií a konferencí, doprovodné programy, provozování pracovních diskusního a zájmového klubu, organizování výstav, doprovodných programů, společenských akcí a školení ke vzdělávacím, kulturním, výchovným a zábavním účelům, školení k reklamním a obchodním účelům, pořádání zábavních soutěží, odborné poradenství vztahující se k organizování výstav a veletrhů ke kulturním a vzdělávacím účelům, činnost v oblasti sportovních aktivit, nakladatelská a vydavatelská činnost, půjčovná činnost spadající do této třídy, obstaravatelská a zprostředkovatelská činnost v této oblasti, nakladatelská a vydavatelská činnost, dětské jesle a školky, pořádání divadelních představení, informace o možnostech zábavy, informace o výchově a vzdělávání, provozování knihoven, muzeí a sportovních zařízení, organizování plesů; (42) počítačové služby, zejména vytváření a textu, zvuku, grafiky a videa pro použití v počítačových sítích, bezdrátových sítích a globálních komunikačních sítích, počítačové služby, počítačové služby zejména vytváření médií pro použití v počítačových sítích, bezdrátových sítích a globálních komunikačních sítích, služby provozování webovských míst (web hosting), tvorba software, služby pronájmu softwaru, konzultační služby v oblasti počítačů, softwaru a elektroniky, poskytování informací v oblastech počítačů, počítačového softwaru a vývoje počítačových systémů, síti a softwaru prostřednictvím počítačových sítí, bezdrátových sítí a globálních komunikačních sítí, dočasné použití nestažitelného softwaru pro správu pracovních skupin a dokumentů, webovské místo nabízející služby pro spolupráci pracovních skupin a vytváření a správy dokumentů, konzultační a poradenské služby a služby technické podpory v oblasti počítačů, počítačových sítí, softwaru, správy, dokumentů a systémů pracovních skupin, služby návrhu webovských míst a návrhu a správy míst na vnitřních sítích, poskytování informací v oblasti počítačů, počítačových sítí, softwaru počítačové správy dokumentů a systémů pracovních skupin prostřednictvím počítačových sítí a globálních komunikačních sítí, počítačové služby, zejména poskytování aktualizací softwaru prostřednictvím počítačových sítí a globálních komunikačních sítí, instalace počítačových programů, poradenské služby v oblasti hardware, údržba počítačových programů; (43) hotelové služby, hotely (rezervace), kempy (provozování), motely (služby), noclehárny (turistické), penziony, penziony (rezervace), poskytování, přechodného ubytování, prázdninové tábory (ubytovací služby), provoz, hotelového ubytování, přechodné ubytování (rezervace), hotelové služby, hotely (rezervace), kempy (provozování), motely (služby), noclehárny (turistické), penziony, penziony (rezervace),

poskytování, přechodného ubytování, prázdninové tábory (ubytovací služby), provoz hotelového ubytování, přechodné ubytování (rezervace).
(511) 9, 16, 35, 41, 42, 43
(210) O-481944

(111) **319790**
(220) 29.12.2010
(151) 10.08.2011
(540)



(591) Barevná
(730) **T.A.T. parts s.r.o.**, Palackého 1159/78B, Ostrava, 702 00, CZ
(510) (12) vozidla, dopravní prostředky pozemní, vzdušné nebo vodní; (35) propagační činnost, reklama, pomoc při řízení obchodní činnosti, obchodní administrativy, kancelářské práce; (39) doprava, balení a skladování zboží, organizování cest.
(511) 12, 35, 39
(210) O-482043

(111) **319901**
(220) 25.11.2010
(151) 17.08.2011
(540)

OLIVER PIVOVAR SVATÝ JÁN

(730) **Karaivanov Martin**, Polepy 232, Kolín, 28002, CZ
(510) (32) piva alkoholická i nealkoholická, minerální vody, šumivé nápoje a jiné nápoje nealkoholické, nápoje a šťávy ovocné, šerbety (nápoje), sirupy a jiné přípravky k zhotovování nápojů; (33) alkoholické nápoje (s výjimkou piv); (35) velkoobchodní, maloobchodní a zprostředkovatelské služby v oboru potravin, alkoholických a nealkoholických nápojů.
(511) 32, 33, 35
(210) O-481246

(111) **319922**
(220) 20.12.2010
(151) 17.08.2011
(540)



(730) **Pisklák Libor**, Havlíčkova 1309/13, Litoměřice, 41201, CZ
(510) (41) vzdělávání, výchova, zábava, sportovní a kulturní aktivity, organizování kulturních nebo vzdělávacích výstav, pobavení, vzdělávací informace.
(511) 41
(210) O-481891

(111) **320109**
(220) 15.10.2010
(151) 24.08.2011
(540)



(730) **Kožíšek Tomáš**, Taussigova 1172/1, Praha 8, 18000, CZ
(510) (35) obchodní činnost s vlasovou kosmetikou a kosmetikou na holení; (41) výchova, vzdělávání, zábava, sportovní a kulturní aktivity; (44) péče o hygienu a krásu osob a zvířat.
(511) 35, 41, 44
(210) O-480260

(111) **320110**
(220) 15.10.2010
(151) 24.08.2011
(540)

THOMAS'S BARBERSHOP

(730) **Kožíšek Tomáš**, Taussigova 1172/1, Praha 8, 18000, CZ
(510) (35) obchodní činnost s vlasovou kosmetikou a kosmetikou na holení; (41) výchova, vzdělávání, zábava, sportovní a kulturní aktivity; (44) péče o hygienu a krásu osob a zvířat.
(511) 35, 41, 44
(210) O-480261

(111) **320535**
(220) 30.09.2010
(151) 14.09.2011
(540)



(591) Barevná
(730) **spinning4health.cz, z. s.**, Moskevská 25/369, Praha 10-Vršovice, 10100, CZ
(510) (6) pamětní medaile, trofeje a upomínkové předměty z obecných kovů a jejich slitin, kovové štítky na sportovní poháry a plakety, reklamní a propagační kovové výrobky spadající do této třídy; (16) umělecké nebo ozdobné předměty z papíru, časopisy, tištěné manuály, periodické a neperiodické publikace, knihy, časopisy, brožury, noviny, databázové produkty a databáze v papírové formě, losy, vstupenky, plakáty, fotografie, kalendáře, diáře, pohlednice, gratulace, blahopřání, blahopřání hudební, dopisní papíry, obálky, samolepky, obtisky, nálepky, bloky, desky na spisy, pořadače, omalovánky, formuláře, tiskopisy, obaly na CD, DVD,

minidisky, učební a vyučovací pomůcky (s výjimkou přístrojů), papírové klubové a prezentační karty, grafické reprodukce, mapy, papírové vlajky, zpěvníky, psací potřeby, katalogy, reklamní tiskoviny, inzertní listy, etikety, prospekty, novoročenky, vizitky, papírové a umělohmotné tašky, informační a reklamní produkty v papírové formě; (19) umělecké předměty, plastiky a figurky z kamene, betonu a mramoru, cateringové a jiné promostánky a nekovové stavby přenosné; (20) reklamní předměty a suvenýry v rámci této třídy, krabičky ze dřeva nebo z umělých hmot, truhlářské umělecké výrobky, stojany a figuríny ze dřeva, řečnické pulty, mobilní pódia, cateringové pulty, nábytek campingový a pro zahradní barbecue, přenosné dekorativní předměty ze dřeva, korku, rákosu, slonoviny, želvoviny, jantaru a perleti, paravany; (24) textilní upomínkové výrobky v rámci této třídy, reklamní a propagační výrobky z tkaniny a textilií, zejména stolní pokrývky, ručníky, osušky, ubrousky, utěrky, kapesníky, vlajky a vlaječky, šerpy, dekorativní textil, kusové textilní lůžkoviny, lůžkové přehozy a potahy; (26) startovní čísla, nášivky na oděvy a zažehlovací obtisky jako etikety a emblémy vetkané v látce, odznaky a ozdobné knoflíky, kokardy, textilní stuhy, kloboučnické a oděvní ozdoby zařazené v této třídě, přezky a spony jako oděvní doplňky (ne z drahých kovů), reklamní a propagační výrobky spadající do této třídy, ozdobné odznaky ne z drahých kovů, nárameníky; (29) zavařované, mražené, sušené a vařené ovoce a zelenina, želé, džemy, pyré z ovoce; (35) korespondenční služby v oblasti petic, pronájem reklamních předmětů a suvenýrů, prodej nahraných zvukových a zvukově - obrazových záznamů, průzkum veřejného mínění, venkovní reklama, spojování a uspořádání dat pro Internet, příprava inzertních sloupků, psaní reklamních textů, zprostředkování obchodní činnosti pro třetí osoby, a to i prostřednictvím Internetu, vyhledávání sponzorů, prodej reklamních a upomínkových předmětů, zprostředkovatelské služby v oblasti obchodu a velkoobchod a maloobchod, vše s výrobky tříd 6, 16, 19, 20, 24, 26, 29, a to i prostřednictvím Internetu, správa (komerční) licencí na výrobky a služby ostatních, prezentace výrobků v komunikačních médiích pro účely maloobchodu, marketingové studie, obchodní reklama pro třetí osoby, obchodní služby spojené s věrnostními a bonusovými systémy jako například poskytování slev a odměn při koupi zboží, organizování spotřebitelských soutěží a spotřebitelských anket (součást obchodní činnosti), pořádání anket mezi laickou a odbornou veřejností, spotřebitelské ankety, služby inzertní a agenturní v oblasti reklamy a obchodu, zpracování dat - systemizace informací do počítačových databází; (36) správa majetku, zejména zařízení pro sport, rekreaci a volný čas, správa nemovitostí, pronájem nemovitostí, vydávání cenin, cestovních šeků, sponzorování zařízení a zařízení sloužících regeneraci a rekondici, sponzorování spinningových klubů a sdružení, sponzorování olympiád, maratónů a sponzorování různých forem živých vystoupení za účasti odborníků na fyzioterapii a lékařských specialistů, organizování sbírek a shromažďování prostředků na dobročinné účely; (38) zpravodajské a informační služby v rámci této třídy, provozování internetového portálu a poskytování internetových diskusních fór k fyzioterapii a zdravému životnímu stylu, zajištění prostoru pro webové stránky, zprostředkovatelská činnost v oblasti informačního servisu, komunikace a přenos dat prostřednictvím veřejné nebo neveřejné telekomunikační sítě, šíření informací prostřednictvím Internetu o nových revolučních formách fyzioterapie, televizní, rozhlasové vysílání zaměřené na fyzioterapii a zdravý životní styl, šíření tiskovin pomocí počítačových a obdobných sítí se zaměřením na relaxaci, zdravý životní styl a fyzioterapii; (39) distribuce - zaslání nahraných zvukových a zvukově obrazových záznamů, přeprava turistů, doručovací služby, kurýrské služby, služby dopravců, služby turistických průvodců, organizování zájezdů a pobytů, organizování cest na kulturní, sportovní, firemní a jiné akce, organizování zájezdů ve wellness centrech, lázních a soukromých rehabilitačních zařízeních, organizování relaxačních zájezdů pro zájemce o fyzioterapii a zdravý životní styl, organizování cyklistických výletů, poradenské, informační a konzultační služby zaměřené na organizování relaxačních zájezdů zaměřených na zdravý životní styl a zprostředkování služeb ve třídě 39; (40) tisk poukazů, stravenek, vstupenek a losů, výroba - lisování nenahraných nosičů údajů a záznamů, výroba a šití oděvů a oděvních doplňků, včetně prádla, přešívání a úpravy oděvů, klobouků a čepic, stříhová služba, vyšívání, úprava a zpracování textilií, konzervování potravin, zpracování a úprava potravin, výroba polévek, všech druhů hotových jídel, nápojů, salátů, lahůdek, pokrmových specialit, včetně všech výrobků chlazených a mražených, poradenské, konzultační a informační služby týkající se výroby zavařovaného, mraženého, sušeného a vařeného ovoce a zeleniny, želé, džemů a pyré z ovoce, zpracování a úprava surovin pro pekárenskou, těstářskou a cukrářskou výrobu, zhotovování biopotravinových pokrmů, zpracování drahých kovů, zhotovování šperků, zhotovování medailí z vzácných nebo obecných kovů, galvanické zlacení, zpracování materiálů spadající do třídy 40, zlatnické služby spadající do

třídy 40, pokovování předmětů, plátování, hoblování, pájení, pozlacování, rafinace, rytí, gravírování, stříbření; (41) pronájem uměleckých předmětů, plastik a figurek, pronájem truhlářských uměleckých výrobků, stojanů a figurín ze dřeva, řečnických pultů, mobilních pódíí, organizování a provozování sběratelských akcí, hobby - soutěží, tombol, čtenářské ankety, organizování setkání a přednášek, včetně kulturních akcí na podporu zdravého životního stylu a společenského uplatnění, elektronické publikování (DTP), vydavatelství a nakladatelství; (43) pronájem cateringových pultů, nábytku campingového a pro zahradní barbeque, zprostředkovávání a rezervace stravování, dočasného ubytování, hotelových služeb, zajištění stravování a ubytování v prázdninových táborech, ubytovací a stravovací služby rekreačních středisek s možností rezervací přes Internet, pořádání banketů, rautů a gala večerů, cateringové služby, zahradní barbeque, hostiny, pořádání ochutnávek jídel související s anketou a soutěží, prodejní automaty (rychlé občerstvení), poradenská, informační, obstaravatelská a zprostředkovatelská činnost vztahující se ke službám uvedeným v rámci tř. 43; (44) wellness péče za účelem poskytování léčebných procedur, gymnastika pro nemocné, meditativní a nemeditativní duševní cvičení (nikoliv výkonnostní sport), fyzioterapeutické nebo rehabilitační procedury, zdravotní poradenství vztahující se k výživě, poradenské služby v oblasti estetického formování postavy - zesťhlování, léčení celulitidy, zdravotní cvičení, dietologie, hubnutí a redukce váhy, zdravotní péče o duševní zdraví, psychiatrická pomoc a péče pro duševně nebo tělesně znevýhodněné osoby; (45) právní služby, právní poradenská činnost v oblasti hájení zájmů osob, poskytování sociálních služeb, osobní a sociální služby poskytované ostatními za účelem uspokojování potřeb jednotlivců, poradenství a ochrana duševního vlastnictví a jejich správa, poradenská činnost v oblasti společenských věd a rozvoje osobnosti, sociologie.

(511) 6, 16, 19, 20, 24, 26, 29, 35, 36, 38, 39, 40, 41, 43, 44, 45
(210) O-479838

(111) **320565**
(220) 21.01.2011
(151) 14.09.2011
(540)

ATLETIKA PRO DĚTI
BĚHEJ, SKÁKEJ, HÁZEJ RAD!
atletem se můžeš stát!

(730) Český atletický svaz, Diskařská 2431/4, Praha 6, Břevnov, 16900, CZ
(740) JUDr. Martin Klíma, tř. Václava Klementa 203, Mladá Boleslav, 29301
(510) (25) oděvy, obuv, kloboučnické zboží; (28) hry, hračky; (35) propagační činnost, reklama; (41) výchova, vzdělávání, zábava, sportovní a kulturní aktivity.
(511) 25, 28, 35, 41
(210) O-482528

(111) **320792**
(220) 07.01.2011
(151) 27.09.2011
(540)



(591) Barevná
(730) **Stolička Vladimír**, Slatinky 222, Slatinky, 78342, CZ
(740) Advokátní kancelář JUDr. Petra Jakešová, Ph.D., JUDr. Petra Jakešová Ph.D., LL.M., Schweitzerova 116/28, Olomouc, 77900
(510) (39) sběr, doprava a skladování odpadů; (40) nakládání s odpady, jejich zpracování.
(511) 39, 40
(210) O-482206

(111) **321345**
(220) 22.03.2011
(151) 26.10.2011
(540)



(730) **Klimatex, a.s.**, Šujanovo nám. 3, Brno, 60200, CZ
(740) Patent-K s.r.o., Husníkova 2086/22, Praha 5, Stodůlky, 15800
(510) (24) filtrační materiály textilní, textilie pro obuv, plst, syntetické materiály (náhražkové tkaniny), textilie, tkaniny, úplety; (25) čelenky, pokrývky hlavy, oděvy, obuv, plavky, spodní a osobní prádlo, ponožky, potítka, punčochové výrobky, rukavice, opasky, sportovní ošacení, trička, textilní oděvní doplňky v rámci této třídy, svrchní ošacení, bederní zateplovací pásy; (28) chrániče nohou a rukou jako sportovní potřeby, rukavice pro sportovní hry a bojové sporty spadající do této třídy, cvičné pytle, ochranné vycpávky do sportovní výstroje, přístroje pro tělesná cvičení, nákolenníky - chrániče kolenní (sportovní potřeby), nátepníky (sportovní potřeby).
(511) 24, 25, 28
(210) O-484233

(111) **321346**
(220) 22.03.2011
(151) 26.10.2011
(540)

KX

(730) **Klimatex, a.s.**, Šujanovo nám. 3, Brno, 60200, CZ
(740) Patent-K s.r.o., Husníkova 2086/22, Praha 5, Stodůlky, 15800
(510) (24) filtrační materiály textilní, textilie pro obuv, plst, syntetické materiály (náhražkové tkaniny), textilie, tkaniny, úplety; (25) čelenky, pokrývky hlavy, oděvy, obuv, plavky, spodní a osobní prádlo, ponožky, potítka, punčochové výrobky, rukavice, opasky, sportovní ošacení, trička, textilní oděvní doplňky v rámci této třídy, svrchní ošacení, bederní zateplovací pásy; (28) chrániče nohou a rukou jako sportovní potřeby, rukavice pro sportovní hry a bojové sporty spadající do této třídy, cvičné pytle, ochranné vycpávky do sportovní výstroje, přístroje pro tělesná cvičení, nákolenníky - chrániče kolenní (sportovní potřeby), nátepníky (sportovní potřeby).
(511) 24, 25, 28
(210) O-484235

(111) **321347**
(220) 22.03.2011
(151) 26.10.2011
(540)



(730) **Klimatex, a.s.**, Šujanovo nám. 3, Brno, 60200, CZ
(740) Patent-K s.r.o., Husníkova 2086/22, Praha 5, Stodůlky, 15800
(510) (24) filtrační materiály textilní, textilie pro obuv, plst, syntetické materiály (náhražkové tkaniny), textilie, tkaniny, úplety; (25) čelenky, pokrývky hlavy, oděvy, obuv, plavky, spodní a osobní prádlo, ponožky, potítka, punčochové výrobky, rukavice, opasky, sportovní ošacení, trička, textilní oděvní doplňky v rámci této třídy, svrchní ošacení, bederní zateplovací pásy; (28) chrániče nohou a rukou jako sportovní potřeby, rukavice pro sportovní hry a bojové sporty spadající do této třídy, cvičné pytle, ochranné vycpávky do sportovní výstroje, přístroje pro tělesná cvičení, nákolenníky - chrániče kolen (sportovní potřeby), nátepníky (sportovní potřeby).
(511) 24, 25, 28
(210) O-484237

(111) **321919**
(220) 17.05.2011
(151) 30.11.2011
(540)



(591) Barevná
(730) **Concept Consulting s.r.o.**, Žižkovo nám. 19/19, Tábor, 39001, CZ
(510) (35) kopírování nebo rozmnožování (reprodukce) dokumentů, dokladů a podobně, nábor zaměstnanců, obchodní a průmyslové podniky (pomoc při řízení), obchodní management a podnikové poradenství, obchodní nebo podnikatelské informace, obchodní nebo podnikatelské informace (poskytování), obchodní nebo podnikatelský průzkum, personální poradenství, pomoc při řízení obchodní činnosti, průzkum trhu, předvádění (služby modelek) pro reklamní účely a podporu prodeje, psaní reklamních textů, rady pro spotřebitele (komerční informace a rady pro-) (spotřebitelská poradna), reklama (propagace), reklama on line v počítačové síti, reklamní agentury, reklamní materiály (pronájem), reklamní materiály (aktualizování), reklamní plochy (pronájem), reklamní texty (vydávání, zveřejňování, oznámení, vyhlášení, publikování), rozšiřování reklamních materiálů zákazníkům (letáky, prospekty, tisky, vzorky), rozšiřování reklamních nebo inzertních materiálů, sekretářské služby, služby v oblasti grafické úpravy pro reklamní účely, služby, poradenství v obchodní činnosti, vedení podniku (poradenství), venkovní reklama, vydávání reklamních nebo náborových, propagačních a inzertních textů, zasílání reklamních materiálů zákazníkům, zboží (předvádění), zpracování textu; (36) analýzy (finanční), bankovníctví, bankovníctví-finanční transakce, banky úvěrové, burzovní makléřství, byty (pronájem), daňové odhady (služby), domácí bankovní služby (home - banking), důchodové fondy, elektronický převod kapitálu, finanční informace, finanční odhady a oceňování (pojišťovnictví, bankovníctví, nemovitosti), finanční poradenství, finanční řízení, finanční služby, finanční sponzorování, fondy (důchodové), hypotéky (poskytování půjček), informace o pojištění, investice (kapitálové), kanceláře pro inkasování pohledávek, kanceláře realitní, kauce, záruky, ručení, konzultační služby (finanční), kreditní karty

(služby), kurzovní záznamy na burze, leasing, makléřství, jednatelství, nájemné (inkasování), nájemní, činžovní domy (vedení), nemovitosti (zprostředkování), nemovitosti (obchodování s), nemovitosti (oceňování a odhady), nemovitosti (pronájem), nemovitosti (správa), oceňování (finanční) (pojištění, bankovníctví, nemovitosti), oceňování a odhady (daňové), oceňování nemovitostí, odhady (cen oprav) (finanční oceňování), odhady daňové (služby), peníze (směňování), pojistky (uzavírání), pojistky životní (životní pojištění), pojištění (nemocenské), pojištění (zprostředkování), poradenství v oblasti pojištění, pronájem bytů, pronájem nájemních, činžovních domů, pronájem nemovitostí, pronájem kanceláří (nemovitosti), půjčka (záruční, zástavní), půjčky (financování), realitní kanceláře, řízení (finanční), směnárenské služby, správa majetku, správa nemovitosti, ubytovací kanceláře (byty, místnosti), úrazové pojištění (uzavírání smluv), úvěrové karty (služby týkající se), úvěrové ústavy, úvěrové banky, uzavírání pojištění proti požáru, vybírání nájemného, vydávání cenných papírů, vydávání kreditních karet, vyplácení důchodů, zastavárny (provozování), zprostředkování pojištění; (42) aktualizace počítačových programů, grafický design, hosting webových stránek, instalace počítačových programů, konzultace (v oblasti počítačového softwaru), kopírování počítačových programů, obnova počítačových dat (regenerace), počítače (pronájem), počítačové programování, počítačové systémy (tvorba), poradenství v oblasti počítačového hardware, programování počítačové, pronájem počítačového software, pronájem počítačů, software (tvorba), tvorba a správa webových stránek (pro třetí osoby), tvorba počítačových systémů, tvorba software (počítačových programů), údržba počítačových programů, webové servery (pronájem webových serverů), webové stránky (tvorba a správa).

(511) 35, 36, 42
(210) O-485733

(111) **322093**
(220) 11.04.2011
(151) 13.12.2011
(540)



(730) **CR PROJECT s.r.o. 319**, Pod Borkem 319, Mladá Boleslav, 29301, CZ
(510) (37) stavební činnost, zejména stavební dozor a stavební informace; (42) projektová činnost, zejména v oblasti dopravy a v oblasti staveb silnic a zpevněných ploch, inženýrské práce, expertizy dopravní obslužnosti, plánování a projektování městské výstavby, poradenství o ochraně životního prostředí v souvislosti s dopravou, projektové studie, investorská - inženýrská činnost ve stavebnictví a v oblasti technologií výroby, projektová činnost v investiční výstavbě, návrh a vývoj počítačového softwaru.
(511) 37, 42
(210) O-484834

(111) **322330**
(220) 31.05.2011
(151) 28.12.2011
(540)

GEMOS CZ

(730) **GEMOS CZ, spol. s r.o.**, B. Smetany 1599, Čelákovice, 25088, CZ
(740) Ing. Michal Jupa, patentový zástupce, Na Baních 1385, Praha 5 - Zbraslav, 15600
(510) (9) monitorovací přístroje elektrické, detektory, měřicí přístroje, měřiče rychlosti, rychloměry, tachometry, rychloměry (fotografie), měřicí přístroje přesné, světelné nebo mechanické signalizační panely, elektrodynamické zařízení pro dálkové řízení signalizace, dopravní značky světelné nebo mechanické, diagnostické přístroje jiné než k lékařským účelům; (39) informace o dopravě, dopravní informace.
(511) 9, 39
(210) O-485848

(111) **322516**
(220) 16.12.2010
(151) 11.01.2012
(540)



- (730) **TOMIL s.r.o.**, Gen. Svatoně 149, Vysoké Mýto, Litomyšlské Předměstí, 56601, CZ
(740) Rott, Růžička & Guttman a spol., Vyskočilova 1566, Praha 4, Michle, 14000
(510) (3) přípravky pro bělení, prací prostředky (i tekuté), aviváže, tekuté mycí a čisticí prostředky, přípravky pro čištění, leštění, odmašťování a broušení, čistící, lešticí a brousící přípravky pro automobily, autokosmetika, všechny uvedené výrobky s výjimkou přípravků na odstraňování skvrn v tekuté, pastové a práškové formě; (5) přípravky pro čištění a osvěžování vzduchu, deodoranty (jiné než pro osobní potřebu), hygienické výrobky pro osobní hygienu zařazené do třídy 5, antibakteriální a dezinfekční přípravky; (16) tiskoviny a výrobky z papíru jako letáky, katalogy, kalendáře, fotografie, etikety, tašky papírové, plakáty, kartóny, pohlednice, gratulace, obálky, samolepky, tašky umělohmotné; (38) šíření informací a reklamy počítačovou sítí a Internetem, radiovými a televizními programy.
(511) 3, 5, 16, 38
(210) O-481831

(111) **322770**
(220) 31.05.2010
(151) 25.01.2012
(540)

FINGERBOARDING

- (730) **Chromcová Andrea**, Vavřínova 1440/2, Praha 4 - Braník, 14200, CZ
(740) Mgr. Jitka Vejražková, patentový zástupce, Podkovářská 6, Praha 9, 19000
(510) (9) elektronický informační portál, data, databáze a jiné informační produkty v elektronických, datových, informačních a telekomunikačních sítích v rámci této třídy, brýle sluneční, brýle určené pro sport, obaly na brýle, helmy a přílby ochranné; (16) plakáty, nálepky, obtisky, kalendáře, fotografie, papír, lepenka a výrobky z těchto materiálů zahrnuté ve třídě 16, pohlednice, gratulace, obálky, samolepky, obaly všeho druhu papírové, papírové tašky, ozdobné předměty z papíru, plastické obaly nezařazené do jiných tříd; (18) batohy a tlumoky, vaky, sportovní tašky, batohy, imitace kůže, kabelky, klíčenky, obaly na oděvy (cestovní), kožená pouzdra, peněženky, kožené tašky, torby, kabely, cestovní tašky, kufrů, deštníky, slunečníky, řemeny, vše v rámci této třídy; (25) oděvy, obuv, pokrývky hlavy, oděvní doplňky, zejména určené pro sport, vše v rámci této třídy; (35) provozování sítě obchodů se sportovní obuví, oděvními doplňky, výrobky z kůže a imitace kůže, obchodní činnost v rozsahu této třídy, zprostředkování v oblasti obchodu a obchodních služeb s výrobky uvedenými ve třídách 9, 16, 18, 25, poradenství v oblasti obchodu, obchodní zastoupení tuzemských a zahraničních firem a subjektů, provozování e-shopu s výrobky vedenými ve třídách 9, 16, 18, 25, automatizované zpracování dat, systematizace, kompilace a aktualizace informací o nabídce a poptávce v oblasti obchodu s výrobky ve třídách 9, 16, 18, 25 a 28, hospodářské/ekonomické prognózy, obchodní dodavatelské služby pro třetí osoby - nákup produktů, výrobků nebo služeb pro jiné subjekty, provozování e-shopu s výrobky ve třídách 9, 16, 18, 25, propagační, reklamní a inzertní činnost prostřednictvím jakéhokoliv média, organizování výstav k obchodním nebo komerčním účelům, pronájem reklamních materiálů a reklamních ploch, průzkum veřejného mínění, předvádění výrobků pro reklamní účely a na podporu prodeje, poskytování on-line elektronických informací se zaměřením na sport, hry a zábavu, vše v rámci této třídy; (40) zpracování a úprava materiálů; (41) organizování vzdělávacích akcí a vystoupení, informační služby týkající se organizování kulturních, vzdělávacích, zábavných a sportovních akcí a vystoupení,

zajišťování vstupenek na kulturní a sportovní akce, pořádání nekomerčních výstav, organizování a pořádání odborných setkání, poskytování informací pro neobchodní účely v rámci uvedené třídy.

(511) 9, 16, 18, 25, 35, 40, 41
(210) O-477046

(111) **323481**
(220) 21.10.2010
(151) 29.02.2012
(540)



- (730) **Kán Ivan Ing.**, Příbinova 1169/14, 02001 Púchov, SK
(740) Kania, Sedlák, Smola, s.r.o., Mendlovo náměstí 907/1a, Brno, Staré Brno, 60300
(510) (6) stavební materiály kovové, vodoinstalační, topenářské, plynárenské, elektrotechnické a hutní materiály; (9) zařízení na využití sluneční energie nebo jiných obnovitelných zdrojů energie; (11) vytápěcí tělesa, panelové, litinové a hliníkové radiátory, závěsné a stacionární plynové kotle, ohřivače vody, plynové a elektrické zásobníky ohřivačů vody, expanzní nádoby, instalační armatury, a to bytové, domovní i ostatní, včetně příslušenství; (37) kontrola, servis, opravy, údržba, montáž a instalace elektrických a kombinovaných ohřivačů vody, kotlů, topných soustav a zařízení na využití sluneční energie nebo jiných obnovitelných zdrojů energie; (42) výzkum a vývoj elektrických a kombinovaných ohřivačů vody, kotlů, topných soustav a zařízení na využití sluneční energie nebo jiných obnovitelných zdrojů energie.
(511) 6, 9, 11, 37, 42
(210) O-480387

(111) **323671**
(220) 27.09.2010
(151) 14.03.2012
(540)



- (730) **CLAS Economy s.r.o.**, Slaměnickova 1, Brno, 61400, CZ
(510) (35) účetnictví, vedení účetnictví, účetní poradenství; (36) finanční poradenství, finanční analýzy; (45) právní služby, poskytování právního poradenství.
(511) 35, 36, 45
(210) O-479756

(111) **323790**
(220) 01.06.2011
(151) 21.03.2012
(540)



(591) Barevná
(730) **STARLIFE s.r.o.**, Palouky 616, Hostivice, 25301, CZ
(740) **DANĚK & PARTNERS** Advokátní a patentová kancelář, Ing. Dr. Vilém Daněk Ph.D., LL.M., patentový zástupce, Vinohradská 17, Praha 2, 12000
(510) (35) propagační činnost, reklama, pomoc při řízení obchodní činnosti, obchodní administrativa, kancelářské práce; (41) výchova, vzdělávání, zábava, sportovní a kulturní aktivity.
(511) 35, 41
(210) O-486122

(111) **324220**
(220) 11.05.2010
(151) 25.04.2012
(540)

Easy Door

(730) **CAG s.r.o.**, Kytín 19, Mníšek pod Brdy, 25210, CZ
(740) Ing. Václav Kratochvíl, Husníkova 22/2086, Praha 5, 15800
(510) (6) držadla, rukojeti, zarážky; (19) dřevěné rámečky a rámy, nekovové obklady stěn, nekovové stavební panely, stavební hmoty nekovové, dřevěné dřevo, lišty s výjimkou kovových; (37) montáže interiérů, rekonstrukce a opravy dřevěných částí historických vozidel, dozor nad stavbami, stavební informace, restaurování uměleckých děl, stavebnictví.
(511) 6, 19, 37
(210) O-476579

(111) **324221**
(220) 21.07.2010
(151) 25.04.2012
(540)



Ochrana Vašeho srdce
zvýšený obsah
OMEGA 3 MK
ověřeno IKEM a FROV JU

(730) **Jihočeská univerzita v Českých Budějovicích**, Branišovská 1645/31a, České Budějovice, 37005, CZ
Blatenská ryba, spol. s r.o., Na Příkopěch 747, Blatná, 38801, CZ
Institut klinické a experimentální medicíny, Vídeňská 1958/9, Praha 4, 14021, CZ
(740) PatentCentrum Sedlák & Partners s.r.o., Okružní 2824, České Budějovice, České Budějovice 3, 37001
(510) (9) reklamní, propagační a informační materiály šířené elektronickými nosiči včetně komunikační sítě Internet, elektronická média jako např. elektronické katalogy, časopisy a jiná periodika, strojně čitelné nosiče informací a informace na nich uložené, software na nosičích; (16) periodika, časopisy, brožury, katalogy, knihy, noviny, ročenky, tiskoviny, ceníky, tiskopisy, reklamní, propagační a informační materiály na papírových nosičích, papír a výrobky z papíru, pohlednice, fotografie a jiná vyobrazení, obaly, obálky; (29) ryby neživé, čerstvé, konzervované, chlazené, mražené a jinak zpracované části ryb, potravinářské výrobky z ryb, rybí pokrmy, ryby uzené, pečené, marinované, rybí saláty, ryby v rosolu, v oleji, v

kořeněném nálevu, v majonéze, pomazánky z ryb, maso z ryb, rybí polotovary, ryby kuchaň a porcované, rybí filety, rybí delikatesy a lahůdky, rybí polévky - uvedené výrobky výlučně se zvýšeným obsahem OMEGA 3 mastných kyselin; (31) krmiva pro ryby, živé ryby všeho druhu, ryby tržní, ryby násadové, ryby okrasné, rybí plůdky, rybí jikry - uvedené výrobky výlučně se zvýšeným obsahem OMEGA 3 mastných kyselin; (35) obchodně-poradenské služby v oblasti výživy, chovu a prodeje ryb, zprostředkovatelské služby v oblasti prodeje ryb, marketingové služby, reklamní a propagační činnost, předvádění výrobků a služeb, pořádání výstav komerčního charakteru, direkt marketing - výše uvedené služby se shora uvedenými výrobky ve třídách 29 a 31; (38) počítačová komunikace, přenos dat a informací prostřednictvím počítačů, poskytování přístupu k informacím on-line, internetové vývěskové služby, služby webových portálů; (39) silniční motorová doprava nákladní, zejména přeprava ryb, skladovací služby; (40) zpracování sladkovodních ryb, včetně následných konzervačních úprav jako např. uzení, marinování, nasolování, zpracování a úprava rostlin, zpracování krmiv pro zvířata; (41) organizování, pořádání a zprostředkovávání kulturních sportovních, společenských a jiných zábavních akcí, vzdělávací, lektorská a publikační činnost, informace o kultuře, sportu, zábavě, pořádání výstav nekomerčního charakteru, sportovní rybolov v povolených rybářských revírech, lov ryb na udici, organizování a pořádání rybářských soutěží a zábavních rybářských akcí, vzdělávání a školení v oblasti rybářství a výživy ryb, poradenská činnost v oblasti zdravé výživy ryb; (42) vědecké a technologické služby, výzkum a projektování v oblasti chovu a výživy ryb, poradenská a konzultační činnost a poskytování know-how v oblasti zdravé výživy; (43) služby restaurací a hotelů, hostinská činnost, stánkový prodej, občerstvení, bufety- výše uvedené služby se shora uvedenými výrobky ve třídách 29 a 31; (44) služby zemědělské, zahradnické a lesnické, zarybnování vodních nádrží násadovými rybami a provádění hospodářské těžby v těchto nádržích, využívaní rybníků, speciálních rybochovných zařízení a jiných vodních ploch k produkci plůdků, násadových tržních a generačních ryb, zprostředkovatelské služby v oblasti výživy a chovu ryb, poradenství v těchto oblastech.

(511) 9, 16, 29, 31, 35, 38, 39, 40, 41, 42, 43, 44
(210) O-478219

(111) **324861**
(220) 09.06.2010
(151) 23.05.2012
(526) Labská stezka

(540)



(730) **Ing. arch. Jan Ritter**, Poděbradská 1840/1, Nymburk, 28802, CZ
(740) **HM PARTNERS s.r.o.**, Ing. Zdeněk Michálek, Štefánikova 1163/12, Kopřivnice, 74221
(510) (6) kovové orientační označení turistických cest, rozcestníky, ukazatele; (16) propagační materiály spadající do tř. 16, mapy, atlasy, tištěné cestovní plány, pohlednice, brožury, skládačky, průvodci a další turistické produkty v papírové formě, reklamní a propagační tiskoviny, knihy a ostatní periodické i neperiodické publikace, prospekty; (35) propagační a reklamní činnost, marketing, poskytování obchodních informací a obchodních služeb prostřednictvím Internetu i tištěných materiálů pro výrobky uvedené ve tř. 16; (37) příprava a realizace projektů v oblasti budování cest, zejména provádění značení turistických tematických cest, výstavba cyklostezek, cyklotras a stezek pro pěši a pro koňskou turistiku, výstavba mol a přístavišť, budování sítě bezpečných cyklotras a stezek v regionu Polabí; (39) příprava a realizace projektů v oblasti dopravy, zejména organizování, zajišťování a zprostředkování cest na stezkách v Polabí, včetně dopravy koňmi, lodní dopravy, poskytování informací ohledně cyklostezek a lodní dopravy, zajištění a zprostředkování pronájmu jízdních kol, průvodcovské služby, zprostředkování doprovázení turistů, organizování a zprostředkování výletů, okružních výletů a plaveb, zprostředkování

turistických prohlídek a exkurzí, poskytování služeb turistického informačního centra v rámci této třídy a obstarávání ostatních služeb souvisejících s cestováním, zprostředkovatelská činnost v oblasti služeb tř. 39; (41) příprava a realizace projektů v oblasti kultury, zábavy a sportu, zejména organizování společenských, kulturních, sportovních a turistických akcí, aktivity v oblasti sportu, včetně lyžování a aktivního využití volného času v rámci této třídy, zprostředkovatelská činnost v oblasti služeb tř. 41.

(511) 6, 16, 35, 37, 39, 41
(210) O-477288

(111) **329461**
(220) 22.03.2011
(151) 30.01.2013
(540)



(730) **Klimatex, a.s.**, Šujanovo nám. 3, Brno, 60200, CZ
(740) Patent-K s.r.o., Husníkova 2086/22, Praha 5, Stodůlky, 15800
(510) (24) filtrační materiály textilní; (25) čelenky, pokrývky hlavy, oděvy, obuv, plavky, spodní a osobní prádlo, ponožky, potítka, punčochové výrobky,

rukavice, opasky, sportovní ošacení, trička, textilní oděvní doplňky v rámci této třídy, svrchní ošacení, bederní zateplovací pásy; (28) chrániče nohou a rukou jako sportovní potřeby, rukavice pro sportovní hry a bojové sporty spadající do této třídy, cvičné pytle, ochranné vycpávky do sportovní výstroje, přístroje pro tělesná cvičení, nákoleníky - chrániče kolen (sportovní potřeby), nátepníky (sportovní potřeby).

(511) 24, 25, 28
(210) O-484234

(111) **329462**
(220) 22.03.2011
(151) 30.01.2013
(540)

Klimatex technology

(730) **Klimatex, a.s.**, Šujanovo nám. 3, Brno, 60200, CZ
(740) Patent-K s.r.o., Husníkova 2086/22, Praha 5, Stodůlky, 15800
(510) (24) filtrační materiály textilní; (25) čelenky, pokrývky hlavy, oděvy, obuv, plavky, spodní a osobní prádlo, ponožky, potítka, punčochové výrobky, rukavice, opasky, sportovní ošacení, trička, textilní oděvní doplňky v rámci této třídy, svrchní ošacení, bederní zateplovací pásy; (28) chrániče nohou a rukou jako sportovní potřeby, rukavice pro sportovní hry a bojové sporty spadající do této třídy, cvičné pytle, ochranné vycpávky do sportovní výstroje, přístroje pro tělesná cvičení, nákoleníky - chrániče kolen (sportovní potřeby), nátepníky (sportovní potřeby).

(511) 24, 25, 28
(210) O-484236

Zániky ochranných známek uplynutím doby platnosti

Kapitola obsahuje údaje o ochranných známkách, které zanikly uplynutím doby platnosti podle ustanovení § 29 odst. 1 zákona č. 441/2003 Sb.

Číslo zápisu (111)	Datum zániku (141)	Číslo zápisu (111)	Datum zániku (141)	Číslo zápisu (111)	Datum zániku (141)	Číslo zápisu (111)	Datum zániku (141)
110990	17.10.2019	235484	18.10.2019	311105	14.10.2019	311646	16.10.2019
110991	17.10.2019	235487	19.10.2019	311106	15.10.2019	311763	14.10.2019
167690	17.10.2019	239057	18.10.2019	311107	16.10.2019	311764	14.10.2019
167809	13.10.2019	239943	15.10.2019	311231	09.10.2019	311765	14.10.2019
168209	13.10.2019	248948	14.10.2019	311238	14.10.2019	311978	15.10.2019
227923	14.10.2019	310329	02.10.2019	311239	14.10.2019	311979	15.10.2019
227924	15.10.2019	310510	02.10.2019	311240	14.10.2019	311980	19.10.2019
227926	19.10.2019	310534	09.10.2019	311241	14.10.2019	311981	19.10.2019
228694	14.10.2019	310631	19.10.2019	311242	14.10.2019	312426	02.10.2019
228695	14.10.2019	310633	02.10.2019	311243	15.10.2019	312432	15.10.2019
228698	14.10.2019	310641	09.10.2019	311245	15.10.2019	312585	15.10.2019
228704	14.10.2019	310643	09.10.2019	311248	16.10.2019	312586	15.10.2019
228715	18.10.2019	310738	02.10.2019	311249	16.10.2019	312826	19.10.2019
228716	18.10.2019	310740	02.10.2019	311250	16.10.2019	312964	02.10.2019
229619	14.10.2019	310745	16.10.2019	311251	19.10.2019	312965	02.10.2019
229624	18.10.2019	310892	14.10.2019	311352	02.10.2019	313611	15.10.2019
229625	18.10.2019	310894	14.10.2019	311359	09.10.2019	313717	16.10.2019
229626	18.10.2019	310895	14.10.2019	311362	09.10.2019	313855	15.10.2019
229627	18.10.2019	310896	14.10.2019	311364	09.10.2019	314140	16.10.2019
229628	18.10.2019	310897	15.10.2019	311368	14.10.2019	314510	19.10.2019
229629	18.10.2019	310901	15.10.2019	311370	19.10.2019	314838	15.10.2019
229631	19.10.2019	310902	15.10.2019	311555	16.10.2019	315414	02.10.2019
230206	18.10.2019	310903	15.10.2019	311556	16.10.2019	315415	15.10.2019
230210	18.10.2019	310954	14.10.2019	311557	16.10.2019	315600	16.10.2019
230217	19.10.2019	310956	15.10.2019	311558	16.10.2019	316257	14.10.2019
230880	18.10.2019	310957	15.10.2019	311559	16.10.2019	316258	14.10.2019
231788	14.10.2019	311008	09.10.2019	311563	19.10.2019	316259	14.10.2019
233612	15.10.2019	311011	14.10.2019	311642	02.10.2019	316260	14.10.2019
233615	18.10.2019	311094	02.10.2019	311644	14.10.2019	316261	14.10.2019
234734	19.10.2019	311104	14.10.2019	311645	14.10.2019	317335	19.10.2019

Úpravy znění/vyobrazení ochranných známek a seznamu výrobků a služeb

Kapitola obsahuje údaje o ochranných známkách, u kterých na žádost vlastníka ochranné známky došlo v souladu s ustanovením § 27 zákona č.441/2003 Sb. k úpravě ve znění, vyobrazení nebo seznamu výrobků a služeb, pokud tato změna uvádí údaje v ochranné známce do souladu se skutečností, aniž by se tím ochranná známka zásadně změnila. Kapitola dále obsahuje údaje o ochranných známkách, jejichž zápis byl obnoven pouze pro některé z výrobků a služeb v souladu s ustanovením §29 zákona č. 441/2003 Sb.

(111) 154380

(510) (18) houně; (20) polštáře, visutá lůžka; (27) koberce, rohože..

(511) 18, 20, 27

Změny vlastníků ochranných známek

Kapitola obsahuje údaje o ochranných známkách, které byly převedeny nebo přešly ve smyslu ustanovení § 15 odst. 1, 2 a § 16 zákona č. 441/2003 Sb. na jiného vlastníka v rozsahu všech zapsaných výrobků nebo služeb.

Číslo zápisu (111)	Dřívější vlastník (770)	Nynější vlastník (730)	S účinností od (580)
201564	Orkla Foods Česko a Slovensko a.s., Mělnická 133, Byšice, 27732, CZ	Orkla Foods Norway AS, Drammensveien 149, 0277 Oslo, NO	08.06.2020
212106	Abwicklungs-AG, Fraunhoferstraße 2, Itzehoe, DE	Summary GmbH, Vossbarg 1, Itzehoe, DE	05.06.2020
228616	Kotlant Jiří, Dubinská 1085, Pardubice, 53012, CZ	Stil trade s.r.o., č. p. 156, Libišany, 53345, CZ	08.06.2020
236637	Karel Košťiř, Dobratice 294, Dobratice, 73951, CZ	COMFORT DOBRATICE - zateplení s.r.o., č. p. 312, Dobratice, 73951, CZ	03.06.2020
258684	Daimler AG, Mercedesstrasse 137, 70327 Stuttgart, DE	smart Automobile Co., Ltd., 818 Binhai 2nd Road Hangzhou Bay New Zone, Ningbo, Zhejiang Province, CN	04.06.2020
323223	Orkla Foods Česko a Slovensko a.s., Mělnická 133, Byšice, 27732, CZ	Orkla Foods Norway AS, Drammensveien 149, 0277 Oslo, NO	08.06.2020
323224	Orkla Foods Česko a Slovensko a.s., Mělnická 133, Byšice, 27732, CZ	Orkla Foods Norway AS, Drammensveien 149, 0277 Oslo, NO	08.06.2020
323225	Orkla Foods Česko a Slovensko a.s., Mělnická 133, Byšice, 27732, CZ	Orkla Foods Norway AS, Drammensveien 149, 0277 Oslo, NO	08.06.2020
323226	Orkla Foods Česko a Slovensko a.s., Mělnická 133, Byšice, 27732, CZ	Orkla Foods Norway AS, Drammensveien 149, 0277 Oslo, NO	08.06.2020
326720	eD system group a.s., Novoveská 1262/95, Ostrava, Mariánské Hory, 70900, CZ	DNS a.s., Na strži 1702/65, Praha 4, Nusle, 14000, CZ	08.06.2020
330237	eD system group a.s., Novoveská 1262/95, Ostrava, Mariánské Hory, 70900, CZ	DNS a.s., Na strži 1702/65, Praha 4, Nusle, 14000, CZ	08.06.2020
332240	A-konto s.r.o., Záhřebská 760/46, Praha 2, 12000, CZ	A-KONTO SE, Klimentská 1746/52, Praha 1, Nové Město, 11000, CZ	08.06.2020
332240	A-KONTO SE, Klimentská 1746/52, Praha 1, Nové Město, 11000, CZ	A-KONTO Services SE, Klimentská 1746/52, Praha 1, Nové Město, 11000, CZ	08.06.2020
348664	CREPEX s.r.o., Zátvor 12, Zálezlice, 27745, CZ	Koch František Ing., Rašínovo nábřeží 389/46, Praha 2, Nové Město, 12800, CZ	04.06.2020
351409	Uloženska s.r.o., Přišimasy 133, Přišimasy, 28201, CZ	IN TIME SPEDICE s.r.o., Na hřebenech II 1718/8, Praha 4, Nusle, 14000, CZ	03.06.2020
351410	Uloženska s.r.o., Přišimasy 133, Přišimasy, 28201, CZ	IN TIME SPEDICE s.r.o., Na hřebenech II 1718/8, Praha 4, Nusle, 14000, CZ	03.06.2020
351411	Uloženska s.r.o., Přišimasy 133, Přišimasy, 28201, CZ	IN TIME SPEDICE s.r.o., Na hřebenech II 1718/8, Praha 4, Nusle, 14000, CZ	03.06.2020
351412	Uloženska s.r.o., Přišimasy 133, Přišimasy, 28201, CZ	IN TIME SPEDICE s.r.o., Na hřebenech II 1718/8, Praha 4, Nusle, 14000, CZ	03.06.2020
357085	Pharma Agency, s.r.o., Zelený pruh 1091/111, Praha 4 - Krč, 14000, CZ	TAINEX, s.r.o., Zelený pruh 1091/111, Praha 4, Krč, 14000, CZ	08.06.2020
365290	Pharma Agency, s.r.o., Zelený pruh 1091/111, Praha 4 Krč, 14000, CZ	TAINEX, s.r.o., Zelený pruh 1091/111, Praha 4, Krč, 14000, CZ	08.06.2020
365291	Pharma Agency, s.r.o., Zelený pruh 1091/111, Praha 4 Krč, 14000, CZ	TAINEX, s.r.o., Zelený pruh 1091/111, Praha 4, Krč, 14000, CZ	08.06.2020
365292	Pharma Agency, s.r.o., Zelený pruh 1091/111, Praha 4 Krč, 14000, CZ	TAINEX, s.r.o., Zelený pruh 1091/111, Praha 4, Krč, 14000, CZ	08.06.2020
369551	Pharma Agency, s.r.o., Zelený pruh 1091/111, Praha 4 - Krč, 14000, CZ	TAINEX, s.r.o., Zelený pruh 1091/111, Praha 4, Krč, 14000, CZ	08.06.2020
376101	KURY spol. s r.o., č. p. 28, Zdechovice, 53311, CZ	SITIN LAB s.r.o., č. p. 28, Zdechovice, 53311, CZ	09.06.2020

Změny v údajích o vlastnících ochranných známek

Kapitola obsahuje ochranné známky, u kterých byla v rejstříku ochranných známek vyznačena změna v údajích o vlastnících ve smyslu ustanovení § 27 odst. 2 a 7 zákona č. 441/2003 Sb.

Číslo zápisu (111)	Vlastník (730)	S účinností od (580)
164593	Elektropřístroj s.r.o., Mezi Vodami 1955/19, Praha 4, Modřany, 14300, CZ	05.06.2020
164767	Erba Lachema s.r.o., Karásek 2219/1d, Brno, Řečkovice, 62100, CZ	08.06.2020
164786	Erba Lachema s.r.o., Karásek 2219/1d, Brno, Řečkovice, 62100, CZ	08.06.2020
168642	Atlantic Recording Corporation, 1633 Broadway, New York, 10019, NY, US	03.06.2020
169102	Atlantic Recording Corporation, 1633 Broadway, New York, 10019, NY, US	03.06.2020
170307	HERCULES LLC, 500 Hercules Road, Wilmington, 19808 Delaware, DE, US	04.06.2020
170369	Autoklub České republiky, Opletalova 1337/29, Praha 1, Nové Město, 11000, CZ	04.06.2020
176633	Sigmat spol. s r.o., tř. Kosmonautů 989/8, Olomouc, Hodolany, 77900, CZ	04.06.2020
176634	Sigmat spol. s r.o., tř. Kosmonautů 989/8, Olomouc, Hodolany, 77900, CZ	04.06.2020
212106	Abwicklungs-AG, Fraunhoferstraße 2, Itzehoe, DE	05.06.2020
229844	TOMIL s.r.o., Gen. Svatoně 149, Vysoké Mýto, Litomyšlské Předměstí, 56601, CZ	04.06.2020
234510	GRUMANT s.r.o., Bečovská 1435, Praha 10, Uhřetěves, 10400, CZ	08.06.2020
234511	GRUMANT s.r.o., Bečovská 1435, Praha 10, Uhřetěves, 10400, CZ	08.06.2020
234541	VITAR, s.r.o., třída Tomáše Bati 385, Zlín, Louky, 76302, CZ	08.06.2020
235217	Centrum pro zjišťování výsledků vzdělávání, Jankovcova 933/63, Praha 7, Holešovice, 17000, CZ	04.06.2020
236704	MEJS.INVEST s.r.o., Palackého 724/8, Praha 1, Nové Město, 11000, CZ	09.06.2020
236705	MEJS.INVEST s.r.o., Palackého 724/8, Praha 1, Nové Město, 11000, CZ	03.06.2020
236957	VITAR, s.r.o., třída Tomáše Bati 385, Zlín, Louky, 76302, CZ	08.06.2020
237415	Slavia Industries, a. s., Šafárikovo námestie 4, Bratislava 811 02, SK	04.06.2020
237919	EMGETON Technology s.r.o., Růžová 972/1, Praha 1, Nové Město, 11000, CZ	03.06.2020
238278	3D TECH spol. s r.o., Družstevní 399, Ondřejov, 25165, CZ	08.06.2020
238279	3D TECH spol. s r.o., Družstevní 399, Ondřejov, 25165, CZ	08.06.2020
239368	VITAR, s.r.o., třída Tomáše Bati 385, Zlín, Louky, 76302, CZ	08.06.2020
243458	Český svaz zaměstnavatelů v energetice, Partyzánská 1/7, Praha 7, Holešovice, 17000, CZ	04.06.2020
258695	Centrum pro zjišťování výsledků vzdělávání, Jankovcova 933/63, Praha 7, Holešovice, 17000, CZ	04.06.2020
261927	BPO, spol. s r.o., Lidická 1239, Ostrov, 36301, CZ	08.06.2020
264318	Lonza Consumer Health Inc., 5451 Industrial Way, Benicia 94510, CA, US	08.06.2020
311697	Sigmat spol. s r.o., tř. Kosmonautů 1103/989/8, Olomouc, Hodolany, 77900, CZ	04.06.2020
315048	CCA Group a.s., Karlovo náměstí 288/17, Praha 2, Nové Město, 12000, CZ	03.06.2020
315124	Nadační fond Martina Bubera, č. p. 253, Tisá, 40336, CZ	08.06.2020
315239	Malý Jan, Blanická 1088/27, Praha 2, Vinohrady, 12000, CZ	09.06.2020
315615	MEGAPIXEL s.r.o., Komunardů 1584/42, Praha 7, Holešovice, 17000, CZ	04.06.2020
315878	Animalco a.s., Na Kocínce 207/1, Praha 6, Dejvice, 16000, CZ	04.06.2020
315879	Animalco a.s., Na Kocínce 207/1, Praha 6, Dejvice, 16000, CZ	04.06.2020
316096	Animalco a.s., Na Kocínce 207/1, Praha 6, Dejvice, 16000, CZ	04.06.2020
316458	Vyšehrad 2000 a.s., náměstí Republiky 1090/5, Praha 1, Staré Město, 11000, CZ	09.06.2020
317295	Stichting Choices International Foundation, Molenweg 18, 7084 AV Bredenebroek, NL	04.06.2020
317486	Štěrbová Veronika MgA., Na Lukách 192, Chlumec nad Cidlinou, 50351, CZ	09.06.2020
317681	Jihočeská univerzita v Českých Budějovicích, Branišovská 1645/31a, České Budějovice, České Budějovice 2, 37005, CZ	03.06.2020
317833	Herbamedicus GmbH, Sumpfstrasse 15, 6312 Steinhausen, CH	08.06.2020
317838	Herbamedicus GmbH, Sumpfstrasse 15, 6312 Steinhausen, CH	08.06.2020
317856	Kraj Vysočina, Žižkova 1882/57, Jihlava, 58601, CZ	04.06.2020
318499	APL - Asociace lodního průmyslu, z. s., Popovická 924/4, Praha 10, Michle, 10100, CZ	03.06.2020
319116	Malý Jan, Blanická 1088/27, Praha 2, Vinohrady, 12000, CZ	09.06.2020
319380	Kraj Vysočina, Žižkova 1882/57, Jihlava, 58601, CZ	04.06.2020
320565	Český atletický svaz, Diskařská 2431/4, Praha 6, Břevnov, 16900, CZ	08.06.2020
321919	Concept Consulting s.r.o., Žižkovo nám. 19/19, Tábor, 39001, CZ	08.06.2020
322516	TOMIL s.r.o., Gen. Svatoně 149, Vysoké Mýto, Litomyšlské Předměstí, 56601, CZ	04.06.2020
330754	Brilon a.s., Královická 440/51, Brandýs nad Labem-Stará Boleslav, Brandýs nad Labem, 25001, CZ	04.06.2020

Číslo zápisu (111)	Vlastník (730)	S účinností od (580)
351989	Krejčí Filip, Mahenova 168/7, Praha 5, 15000, CZ	09.06.2020
360980	Krejčí Filip, Mahenova 168/7, Praha 5, 15000, CZ	09.06.2020

Ostatní rozhodné údaje a úřední opravy

Kapitola zahrnuje zejména přetřídění seznamu výrobků a služeb v návaznosti na mezinárodní zápis, opravu chyb ve formulaci, přepisů a zjevných nesprávností za účelem uvedení do souladu se skutečností. V této kapitole jsou zveřejňovány jen takové údaje, které nemohou být zveřejněny spolu se zveřejněním přihlášky nebo se zápisem ochranné známky. Dále kapitola obsahuje důležitá úřední sdělení.

(97) **EP 1753387**

Evropský patent č. 1753387, jehož zánik byl publikován dne 27.5.2020 ve věstníku č. 22/2020, zůstává nadále v platnosti.

(111) **378181**

(210) O-559502

Na základě mezinárodního zápisu byly "mražené krémy ovocné" přetříděny ze tř. 29 do tř. 30.
